

### Číselné INID kódy pro označování bibliografických dat technických řešení

### INID Codes for the identification of bibliographic data of technical solutions

(Standard WIPO ST. 9 a ST. 80)

(11)	číslo patentu/zápisu/osvědčení	(11)	Number of the patent/registration/certification
(15)	datum zápisu průmyslového vzoru	(15)	Industrial design registration date
(21)	číslo přihlášky/žádosti	(21)	.Application number
(22)	datum podání přihlášky/žádosti	(22)	Date of application filling
(23)	údaje o výstavní prioritě	(23)	Exhibition priority data
(28)	počet průmyslových vzorů	(28)	Number of industrial designs included in the application
(31)	číslo prioritní přihlášky	(31)	Number of priority application
(32)	datum podání prioritní přihlášky	(32)	Filling date of priority application
(33)	země priority	(33)	Priority country
(40)	datum zveřejnění přihlášky vynálezu	(40)	Date of publication of patent application
(45)	datum zveřejnění zapsaného průmyslového vzoru	(45)	Publication date of the registered industrial design
(47)	datum zveřejnění udělení patentu a zápisu užitého vzoru, datum zápisu užitého vzoru, datum oznámení udělení evropského patentu v Evropském patentovém věstníku	(47)	Publication date of patent granting and publication date of utility model registration, registration date of utility model, publication date of European patent granting in the European patent bulletin
(51)	mezinárodní patentové třídění/Locarnské třídění průmyslových vzorů	(51)	International Patent Classification/ Locarno Classification for Industrial Designs
(54)	Název	(54)	Title
(55)	vyobrazení průmyslového vzoru	(55)	Reproduction of the industrial design
(57)	Anotace	(57)	Abstract
(68)	číslo základního patentu	(68)	Number of the basic patent
(71)	označení přihlašovatele/žadatele	(71)	Applicant
(72)	označení původce	(72)	Inventor
(73)	označení majitele/vlastníka	(73)	Owner
(74)	označení zástupce	(74)	Attorney's name and address
(86)	číslo mezinárodní přihlášky	(86)	International application number
(87)	číslo mezinárodního zveřejnění	(87)	International publication number
(92)	datum a číslo první registrace přípravku pro Českou republiku	(92)	Date and number(s) of the first authorization to market the product in the CZ
(93)	datum, číslo a země první registrace přípravku v rámci Společenství	(93)	Date, number(s) and country of the first authorization to market the product in the EEC
(94)	doba platnosti osvědčení	(94)	Term of certification validity
(95)	označení a typ přípravku	(95)	Name of the product and product type
(96)	datum podání a číslo evropské patentové přihlášky	(96)	European patent application filling date and number
(97)	datum zveřejnění a číslo zveřejnění evropské patentové přihlášky v Evropském patentovém věstníku	(97)	European patent application publication date and publication number in the European patent bulletin

### Číselné INID kódy pro označování bibliografických dat ochranných známek

### INID codes and minimum required for the identification of bibliographic data relating to marks

(Standard WIPO ST.60)

(111)	Číslo zápisu ochranné známky (registrace)	(111)	Number of registration
(151)	Datum zápisu ochranné známky	(151)	Date of the registration
(210)	Číslo přihlášky ochranné známky (spisu)	(210)	Number of the application
(220)	Datum podání přihlášky	(220)	Date of filing of the application
(320)	Datum vzniku práva přednosti	(320)	Date of the first application
(442)	Datum zveřejnění přihlášky po průzkumu	(442)	Date of the publication of the examined application
(450)	Datum zveřejnění zápisu ochranné známky ve Věstníku	(450)	Date of publication of the registration
(510)	Seznam výrobků a služeb	(510)	List of goods and/or services
(511)	Číslo třídy výrobků a služeb	(511)	Number of the class of goods and/or services
(526)	Omezení rozsahu ochrany o prvek	(526)	Disclaimer
(540)	Znění nebo vyobrazení ochranné známky	(540)	Reproduction of the mark
(551)	Kolektivní ochranná známka	(551)	Collective mark
(554)	Prostorová ochranná známka	(554)	Three-dimensional mark
(558)	Ochranná známka tvořená pouze barvou nebo kombinací barev	(558)	Mark consisting exclusively of one or several colours
(580)	Datum zápisu jakékoliv transakce v souvislosti s přihláškou nebo zápisem ochranné známky do rejstříku, např. změna majitele, změna jména nebo adresy, vzdání se práv k ochranné známce atd. (účinnost)	(580)	Date of recording of any kind of transaction in respect of applications or registrations (e.g. change in ownership, change in name or address, renunciation, termination of protection)
(591)	Údaje o barevnosti ochranné známky	(591)	Information concerning colour claimed
(730)	Přihlašovatel/vlastník ochranné známky	(730)	The applicant or the holder of the mark
(740)	Zástupce	(740)	Name and address of the representative
(770)	Jméno a adresa dřívějšího přihlašovatele nebo vlastníka (v případě změny vlastnictví)	(770)	Name and address of the previous applicant or holder (in case of change in ownership)
(791)	Jméno a adresa nabyvatele licence	(791)	Name and address of the licensee
(793)	Podmínky a omezení licence	(793)	Indication of conditions and/or restrictions under the license
(800)	Mezinárodní zápis ochranné známky	(800)	International registration

# Kódy pro kódování záhlaví oznámení publikovaných ve Věstníku

(Standard WIPO ST. 17)

BB9A	zveřejněné přihlášky vynálezů	MK1K	zánik užitého vzoru uplynutím doby platnosti
FG1K	zapsané užité vzory	MK4A	zánik patentů uplynutím doby platnosti
FG4A	udělené patenty	MK4F	zánik autorských osvědčení uplynutím doby platnosti
FG4Q	zapsané průmyslové vzory	MK4Q	zánik průmyslového vzoru uplynutím doby ochrany
LD3K	částečný výmaz užitého vzoru	MM4A	zánik patentů pro nezaplacení ročních poplatků
LD4Q	částečný výmaz průmyslového vzoru	MM4F	zánik autorských osvědčení pro nezaplacení ročních poplatků
MA4A	zánik patentu vzdáním se	ND1K	prodloužení platnosti užitého vzoru
MA4F	zánik autorských osvědčení vzdáním se	ND4Q	obnova doby ochrany průmyslového vzoru
MC3K	výmaz užitého vzoru	PA4A	změna autorského osvědčení na patent
MC4A	zrušení patentu	PC9A	změna dispozičního práva k vynálezu
MC4F	zrušení autorského osvědčení	PD1K	převod práv a ostatní změny majitelů užiténých vzorů
MC4Q	výmaz průmyslového vzoru	PD4A	převod práv a ostatní změny majitelů patentů
MH1K	zánik užitého vzoru vzdáním se	PD4Q	převod práv a ostatní změny vlastníků průmyslových vzorů
MH4A	částečné zrušení patentu	QA9A	nabídka licence
MH4F	částečné zrušení autorského osvědčení	SB4A	zapsané patenty do rejstříku po odtajnění
MH4Q	zánik průmyslového vzoru vzdáním se	SB4F	zapsaná autorská osvědčení do rejstříku po odtajnění

## Opravy Změny Různé

### Opravy u přihlášek vynálezů s žádostí o udělení patentu

HA9A	jmenování vynálezce		
HB9A	oprava jmen	HG9A	oprava chyb v třídění
HC9A	změna jmen	HH9A	oprava nebo změna všeobecně
HD9A	oprava adres	HK9A	tiskové chyby v úředních věstnicích
HE9A	změna adres		
HF9A	oprava dat		

### Opravy ochranných dokumentů

Patenty	autorská osvědčení	užité vzory	průmyslové vzory	
TA4A	TA4F	TA1K	TA4Q	jmenování vynálezce
TB4A	TB4F	TB1K	TB4Q	oprava jmen
TC4A	TC4F	TC1K	TC4Q	změna jmen
TD4A	TD4F	TD1K	TD4Q	oprava adres
TE4A	TE4F	TE1K	TE4Q	změna adres
TF4A	TF4F	TF1K	TF4Q	oprava dat
TG4A	TG4F	TG1K	TG4Q	oprava chyb v třídění
TH4A	TH4F	TH1K	TH4Q	oprava nebo změna všeobecně
TK9A	TK9F	TK1K	TK4Q	tiskové chyby v úřed. věstnicích

### **Kódy pro označování zemí a mezinárodních organizací použité ve věstníku**

AT	Rakousko
BE	Belgie
CA	Kanada
CH	Švýcarsko
CN	Čína
CY	Kypr
CZ	Česká republika
DE	Spolková republika Německo
FR	Francie
GB	Velká Británie
HU	Maďarsko
IL	Izrael
JP	Japonsko
KR	Korejská republika
LI	Lichtenštejnsko
LU	Lucembursko
MK	Makedonie
MX	Mexiko
NL	Nizozemsko
PL	Polsko
RU	Ruská federace
SG	Singapur
SK	Slovensko
US	Spojené státy americké

### **Kódy pro označování států USA použité ve věstníku**

CA	California
IL	Illinois
MA	Massachusetts
MI	Michigan
NC	North Carolina
NY	New York
OH	Ohio
PA	Pennsylvania
TX	Texas

**BB9A**

**Zveřejněné přihlášky vynálezů - přehled podle čísel přihlášek**

Dále uvedené přihlášky vynálezů byly zveřejněny dnem, uvedeným ve Věstníku podle zákona č. 527/1990 Sb., o vynálezech a zlepšovacích návrzích, ve znění pozdějších předpisů, a jsou k dispozici v patentové knihovně Úřadu průmyslového vlastnictví, Antonína Čermáka 2a, 160 68, Praha 6.

(21)	(51)	(2006.01)	(21)	(51)	(2006.01)
2019-176	<b>B 60 Q 1/04</b>		2019-215	<b>G 09 B 29/10</b>	
2019-178	<b>B 01 D 69/12</b>		2019-216	<b>C 07 J 41/00</b>	
2019-202	<b>B 62 D 35/00</b>		2019-543	<b>G 01 N 27/04</b>	
2019-203	<b>B 60 L 53/18</b>		2019-559	<b>G 01 N 29/04</b>	
2019-205	<b>G 21 C 19/40</b>		2019-794	<b>A 61 B 17/64</b>	
2019-209	<b>E 04 C 1/40</b>		2020-194	<b>H 01 L 21/304</b>	
2019-210	<b>C 07 C 29/48</b>		2020-446	<b>F 03 G 7/10</b>	
2019-211	<b>G 09 B 29/10</b>		2020-511	<b>F 25 B 49/02</b>	
2019-213	<b>G 01 N 27/416</b>				

**Zveřejněné přihlášky vynálezů - řazené podle MPT**

- |      |  |           |      |  |           |
|------|--|-----------|------|--|-----------|
| (51) | <b>A61B 17/64</b>  | (2006.01) | (51) | <b>B01D 69/12</b>  | (2006.01) |
|      | <b>A61B 17/60</b>  | (2006.01) |      | <b>B01D 61/24</b>  | (2006.01) |
|      | <b>A61F 5/042</b>  | (2006.01) |      | <b>B01D 61/38</b>  | (2006.01) |
|      | <b>G01L 1/00</b>   | (2006.01) |      | <b>C07B 57/00</b>  | (2006.01) |
| (21) | <b>2019-794</b>  |           | (21) | <b>2019-178</b>  |           |
| (71) | České vysoké učení technické v Praze, Praha 6, Dejvice, CZ   |           | (71) | Ústav chemických procesů AV ČR, v. v. i., Praha 6, Lysolaje, CZ  |           |
| (72) | Denk František Ing., Praha, Sobín, CZ  |           |      | Technická univerzita v Liberci, Liberec, Liberec I-Staré Město, CZ   |           |
|      | Jíra Aleš Ing., Ph.D., Chýně, CZ   |           |      | Vysoká škola chemicko-technologická v Praze, Praha 6, Dejvice, CZ  |           |
|      | Denk František Ing., Ing. arch., Ph.D., st., Praha 5, Sobín, CZ  |           | (72) | Gaálová Jana RNDr., Ph.D., Praha 5, Jinonice, CZ   |           |
|      | Čejka Zdeněk Ing., Kladno, CZ  |           |      | Yalcinkaya Fatma Ing., Ph.D., Liberec, Liberec XIII-Nové Pavlovice, CZ   |           |
| (54) | <b>Jednostranné zevní distrakčně-fixační zařízení</b>  |           |      | Kohout Michal doc. Ing., Ph.D., Praha 10, Strašnice, CZ  |           |
| (22) | 20.12.2019   |           |      | Cuřínová Petra Ing., Ph.D., Praha 5, Jinonice, CZ  |           |
| (57) | Předmětem řešení je jednostranné zevní distrakčně-fixační zařízení, které je určeno pro prodlužování dlouhých kostí postupným řízeným prodlužováním vzdálenosti mezi dvěma vitálními kostními fragmenty a vyvoláváním mikrooscilací ve směru prodloužení kosti v rozsahu $10^1$ až $10^3$ pm s frekvencí $10^1$ až $10^1$ Hz prostřednictvím délkově přestavitelného distrakčního tělesa (1) s držáky (2) jednotlivých fixačních kostních prvků (3), tvořeného dvěma pohyblivě vůči sobě ve směru prodloužení kosti uspořádanými a pohonem (4) pro vyvození prolonačního a oscilačního pohybu opatřenými trubkovými tělesy (5), (6) a to vnitřním trubkovým tělesem (5) a na něm souose uloženým vnějším trubkovým tělesem (6). Dále pak toto zařízení sestává z tuhého spojovacího tělesa (7), tvořícího s délkově přestavitelným distrakčním tělesem (1) vzájemně zaměnitelné moduly po ukončení prolonační a zahájení konsolidační fáze kosti. Držáky (2) jednotlivých fixačních kostních prvků (3) jsou prostřednictvím nosičů (11), opatřených aretačními členy (12) jejich polohového nastavení, pohyblivě ve všech směrech upevněny v upínacích hlavách (8), z nichž každá je opatřena bočním průchozím otvorem (9) pro upevnění konců délkově přestavitelného distrakčního tělesa (1) nebo tuhého spojovacího tělesa (7) a je uzpůsobena pro boční připevnění stabilizačního spojovacího tělesa (10) upínacích hlav (8) během výměny obou těchto těles (1), (7). |           | (54) | <b>Kompozitní chirální membrána, způsob její přípravy a způsob obohacování směsí enantiomerů</b>   |           |
|      |  |           | (22) | 24.03.2019   |           |
|      |  |           | (57) | Kompozitní membrána, která obsahuje mikrovláknennou termoplastovou vrstvu ze směsi polyethylenu a polypropylenu a nanovláknennou vrstvu z polymeru vybraného ze skupiny zahrnující polyamidy, polyurethany, polymočoviny a jejich směsi, které společně tvoří laminát, a polymer nanosený na vláknech a obsahující chirální monomerní jednotky odvozené od <i>trans</i> -1,2-diaminocyklohexanu a achirální monomerní jednotky odvozené od chloridu vicesytné achirální karboxylové kyseliny a 1,3-diaminobenzenu, přičemž polymer tvoří vnější vrstvu membrány. |           |
|      |  |           |      | Řešení dále popisuje použití kompozitní membrány pro chirální separace, a způsob přípravy této membrány. Je popsán způsob obohacování kapalných směsí enantiomerů nebo roztoků směsí enantiomerů o jeden enantiomer, nebo separace enantiomerů, a zařízení pro provádění tohoto způsobu.   |           |
| (74) | Ing. Vladimír Belfín, patentový zástupce, Litovická 305, Hostivice, 25301  |           | (74) | HARBER IP s.r.o., Dukelských hrdinů 567/52, Praha 7, Holešovice, 17000   |           |

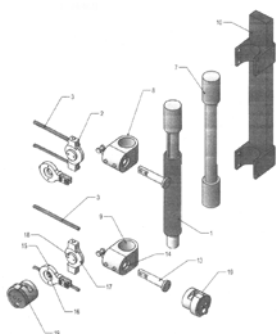

- |      |  |           |
|------|--|-----------|
| (51) | <b>B60L 53/18</b>  | (2019.01) |
|      | <b>G08B 5/36</b>   | (2006.01) |
|      | <b>H01B 7/36</b>   | (2006.01) |
|      | <b>H01B 9/00</b>   | (2006.01) |
| (21) | <b>2019-203</b>  |           |
| (71) | ŠKODA AUTO a.s., Mladá Boleslav, Mladá Boleslav II, CZ   |           |
| (72) | Marchevka Petr, Karlovy Vary, CZ   |           |
|      | Svoboda Jindřich, České Budějovice, CZ   |           |
| (54) | <b>Nabíjecí systém automobilů</b>  |           |
| (22) | 01.04.2019   |           |
| (57) | Předmětem vynálezu je nabíjecí systém automobilů obsahující hlavní kabel (1) ústící do výstupní zástrčky (2), řídicí jednotku (5) osvětlení, zdroje (4) osvětlení, komunikační jednotku (14), druhý napájecí zdroj (15) a napájecí jednotku (8). Zdroje osvětlení jsou spojeny s řídicí jednotkou (5) osvětlení, která je spojena s napájecí jednotkou (8) osvětlení. Napájecí jednotka (8) osvětlení je spojena se druhým napájecím zdrojem (15), přičemž tímto |           |

spojením prochází modulovaný signál, který obsahuje jak napájecí napětí, tak data indikující stav nabití akumulátoru automobilu (12).

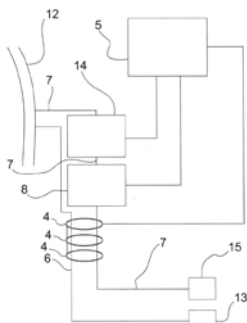

- (51) **B60Q 1/04** (2006.01)  
**B60Q 1/26** (2006.01)  
**F21V 8/00** (2006.01)  
**F21S 41/24** (2018.01)  
**G02B 6/24** (2006.01)
- (21) **2019-176**  
(71) Varroc Lighting Systems, s.r.o., Šenov u Nového Jičína, CZ  
(72) Gloss Tomáš Ing., Vítkov, CZ  
Šimurda Vít Bc., Nový Jičín, Loučka, CZ  
Hruška Jakub Ing. RNDr., Ph.D., Hlučín, CZ
- (54) **Osvětlovací jednotka pro světelné zařízení motorového vozidla a světelné zařízení s osvětlovací jednotkou**  
(22) 22.03.2019  
(57) Osvětlovací jednotka (3) obsahuje světlovod (15) pro vedení světelných paprsků (10) z alespoň jednoho světelného zdroje (11), kde světlovod (15) zahrnuje přední povrch (17) a jemu protilehlý zadní povrch (18). Přední povrch (17) zahrnuje výstupní plochy (30) pro výstup světelných paprsků (10) ze světlovodu (15) a mezilehlé plochy (19) umístěné mezi výstupními plochami (30) a konfigurované pro totální odraz světelných paprsků (10) postupujících světlovodem (15). Osvětlovací jednotka (3) dále obsahuje světelnou sestavu (23) umístěnou proti přednímu povrchu (17) světlovodu (15) a zahrnující optické prvky (26) obsahující dosedací plochu (14), kterou jsou optické prvky (26) spojeny s protilehlými výstupními plochami (30) přímo, anebo nepřímo tak, že mezi výstupní plochy (30) a dosedací plochy (14) jsou umístěny přechodové vrstvy (24). Optické prvky (26) jsou konfigurovány pro navazování světelných paprsků (10) dopadajících na výstupní plochy (30) a jejich vyzařování z výstupního povrchu (29) optických prvků (26), odvráceného od světlovodu (15), v předem určeném směru nebo směrech.
- (74) Hainz - Patentová a známková kancelář, JUDr. Ing. Miloslav Hainz, Pobřežní 18/16, Praha 8, Karlín, 18600

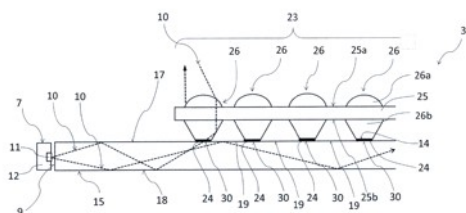

- (51) **B62D 35/00** (2006.01)  
**H01Q 1/32** (2006.01)  
**H01Q 21/00** (2006.01)
- (21) **2019-202**  
(71) ŠKODA AUTO a.s., Mladá Boleslav, Mladá Boleslav II, CZ  
(72) Steiner Rostislav, Mladá Boleslav, CZ  
Svoboda Petr, Benešov, CZ
- (54) **Spoiler vozidla**  
(22) 01.04.2019  
(57) Předmětem vynálezu je spoiler vozidla (1) zahrnující alespoň jeden anténní prvek (2), přičemž alespoň jeden anténní prvek (2) je spojen s centrální řídicí

jednotkou (3) vozidla. Spoiler (1) vozidla dále zahrnuje řídicí jednotku (4) anténních prvků, přičemž alespoň jeden anténní prvek (2) je spojen s centrální řídicí jednotkou (3) vozidla přes řídicí jednotku (4) anténních prvků.

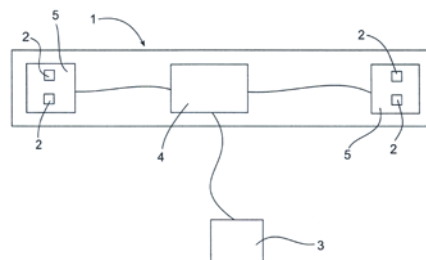

- (51) **C07C 29/48** (2006.01)  
**C07C 31/04** (2006.01)  
**B01J 37/02** (2006.01)  
**B01J 37/12** (2006.01)  
**B01J 29/68** (2006.01)  
**B01J 29/69** (2006.01)  
**B01J 29/76** (2006.01)  
**B01J 29/78** (2006.01)
- (21) **2019-210**  
(71) Ústav fyzikální chemie J. Heyrovského AV ČR, v. v. i., Praha 8, Libeň, CZ  
(72) Dědeček Jiří Mgr., CSc. DSc., Praha 8, Kobylisy, CZ  
Tabor Edyta Mgr., Ph.D., Praha 9, Vysočany, CZ  
Sobalík Zdeněk doc. Ing., CSc., Praha 6, Vokovice, CZ  
Sklenák Štěpán RNDr., Ph.D., Praha 8, Libeň, CZ  
Mlekodaj Kinga Mgr., Ph.D., 34-700 Rabka-Zdroj, PL
- (54) **Použití katalyzátoru pro výrobu metanolu z metanu, způsob výroby metanolu z metanu, katalyzátor a způsob jeho přípravy**  
(22) 03.04.2019  
(57) Řešení se týká použití katalyzátoru pro výrobu metanolu z metanu, přičemž katalyzátor obsahuje zeolit s obsahem párových Al ve skeletu alespoň 10 % a s obsahem kationtu přechodného kovu koordinovaného v beta-kationtových polohách, vybraného ze skupiny sestávající z Fe, Co, Mn a Ni, přičemž poměr přechodného kovu ku Al je v rozmezí od 0,01 do 0,5 a přičemž zeolitem není ZSM-5 a mordenit. Dále se řešení týká způsobu výroby metanolu, katalyzátoru pro výrobu metanolu přímou oxidací metanu a způsobu výroby tohoto katalyzátoru.
- (74) HARBER IP s.r.o., Dukelských hrdinů 567/52, Praha 7, Holešovice, 17000
- (51) **C07J 41/00** (2006.01)  
**C07J 43/00** (2006.01)  
**A61K 31/58** (2006.01)  
**A61P 25/08** (2006.01)  
**A61P 25/18** (2006.01)  
**A61P 25/22** (2006.01)  
**A61P 25/24** (2006.01)  
**A61P 25/28** (2006.01)
- (21) **2019-216**  
(71) Ústav organické chemie a biochemie AV ČR, v. v. i., Praha 6, Dejvice, CZ  
Fyziologický ústav AV ČR, v.v.i., Praha 4, Krč, CZ  
(72) Kudová Eva RNDr., Ph.D., Praha 4, CZ  
Chodounská Hana RNDr., CSc., Praha 6, CZ  
Mareš Pavel Prof. MUDr., DrSc., Praha 10, Kolovraty, CZ  
Valeš Karel RNDr., Ph.D., Praha 5, Zbraslav, CZ
- (54) **3α5β-Neuroaktivní steroidy pro léčbu epilepsie a záchvatových onemocnění**  
(22) 05.04.2019  
(57) 3α5β-steroidní sloučeniny vzorce (I), které vykazují významný antikonvulzivní účinek. Při dávkách 1,5 a 10 mg/kg, bylo v modelu epilepsie u potkanů popsáno významné potlačení konvulzivní aktivity v mozku i záchvatů indukovaných elektrickou stimulací 6 Hz. V modelu pentylenetetrazolem indukovaných záchvatů u potkanů došlo v dávce 10 mg/kg k úplné blokaci záchvatů u mláďat a významnému snížení incidence a latence generalizovaných tonicko-klonických záchvatů u dospělých jedinců. V 6Hz-modelu epilepsie dávka 10 mg/kg téměř úplně

blokovala výskyt záchvatů po stimulaci 60 mA. Nárokové řešení umožňuje vytvoření nového, bezpečného a vysoce účinného léčivého přípravku pro léčbu epilepsie.

- (74) RNDr. Ladislava Součková CSc., Flemingovo náměstí 542/2, Praha 6, Dejvice, 16000

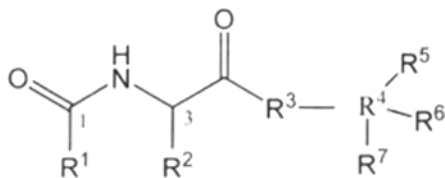

- (51) **E04C 1/40** (2006.01)  
**E02D 29/02** (2006.01)

(21) **2019-209**

(71) HERKUL a.s., Obrnice, CZ

(72) Watzek Michal, Srbsice, CZ  
Dušek Radovan Ing., Most, CZ

(54) **Stavební prvek a opěrná zeď**

(22) 03.04.2019

- (57) Stavební prvek, zejména stavební prvek (5) k sestavení opěrné zdi (6) obsahuje nejméně jednu pohledovou stranu (4), která obsahuje vrstvu (8) kusového materiálu (2) uspořádanou na nosném bloku (1). Opěrná zeď je sestavená z nejméně dvou stavebních prvků (5). Nejméně dva stavební prvky (5, 20, 21) jsou uspořádány na sobě tak, že nosný blok (1) spodního stavebního prvku (5, 20) svojí první spojovací stranou (9) dosedá na druhou spojovací stranu (11) nosného bloku (1) horního stavebního prvku (5, 21). Nejméně jeden tvarový zámek (10) uspořádaný na první spojovací straně (9) nosného bloku (1) spodního stavebního prvku (5, 20) dosedá do nejméně jednoho tvarového vybrání (12) uspořádaného na druhé spojovací straně (11) nosného bloku (1) horního stavebního prvku (5, 21).

- (74) Milan Škoda, Nahořanská 308, Nové Město nad Metují, Krčín, 54901

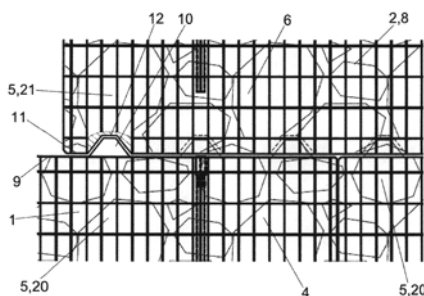

- (51) **F03G 7/10** (2006.01)  
**H02K 53/00** (2006.01)  
**H02N 11/00** (2006.01)

(21) **2020-446**

(71) SIMPLE TOKYO CO., LTD., 2-1, Sumiyoshicho 4-chome, Nishitokyo-shi, Tokyo 2020005, JP

(72) Miyagawa Megumi, c/o Simple Tokyo Co., Ltd., 2-1, Sumiyoshicho 4-chome, Nishitokyo-shi, Tokyo 2020005, JP  
Kondo Keiko, c/o Simple Tokyo Co., Ltd., 2-1, Sumiyoshicho 4-chome, Nishitokyo-shi, Tokyo 2020005, JP  
Miyagawa Masaaki, c/o Simple Tokyo Co., Ltd., 2-1, Sumiyoshicho 4-chome, Nishitokyo-shi, Tokyo 2020005, JP

(54) **Rotační zařízení a systém pro výrobu elektrické energie**

(22) 12.11.2019

- (57) Rotační zařízení (100) zahrnuje první rotační těleso (20) diskového tvaru schopné rotace kolem první osy (10) otáčení, množství prvních permanentních magnetů (30) uspořádaných v obvodové části prvního rotačního tělesa diskového tvaru tak, že jejich N-póly a S-póly jsou rozděleny střídavě. Dále zahrnuje alespoň jednu dvojici elektromagnetů (40A, 40B) uspořádaných ve statických polohách ve stanovených

rozeztupech, přičemž tyto statické polohy jsou v blízkosti uvedeného množství prvních permanentních magnetů (30), a dvojici senzorových přepínačů (60A, 60B) pro postupné detekování úhlových poloh N-pólů a S-pólů množství prvních permanentních magnetů (30) a pro elektrické napájení alespoň jedné dvojice elektromagnetů (40A, 40B). Jeden elektromagnet (40A, 40B) z dvojice elektromagnetů (40A, 40B) je napájen energií na základě výsledku dvojice senzorových přepínačů (60A, 60B), pro pohybování uvedeného prvního permanentního magnetu (30) sousedícího s elektromagnetem (40A, 40B) napájeným energií ve stanoveném směru pomocí přitažlivé síly a odpudivé síly mezi elektromagnetem (40A, 40B) napájeným energií a prvním permanentním magnetem (30) pro rotaci uvedeného prvního rotačního tělesa (20) diskového tvaru.

- (74) Všetečka Zelený Švorčík a partneři, advokátní a patentová kancelář, JUDr. Michal Havlík, Hálkova 1406/2, Praha 2, Nové Město, 12000

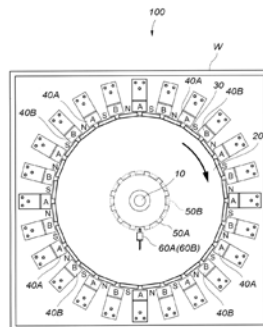

- (51) **F25B 49/02** (2006.01)  
**F25B 1/00** (2006.01)

(21) **2020-511**

(71) Mitsubishi Electric Corporation, Tokyo, JP

(72) Tsumura Shoko, Tokyo, JP  
Nagafusa Tomoyuki, Tokyo, JP  
Tsukiori Kazuhide, Tokyo, JP  
Iyanagi Tomohiro, Tokyo, JP  
Abe Ryosuke, Tokyo, JP

(54) **Klimatizační zařízení**

(22) 13.04.2018

- (57) Klimatizační zařízení (1) obsahuje venkovní jednotku (10) obsahující kompresor (11) a venkovní výměník (14) tepla, vnitřní jednotku (20) obsahující vnitřní výměník (21) tepla, a otevírací ventil (40) pro vedení plynu v kompresoru (11) směrem ven. Kompresor (11), venkovní výměník (14) tepla a vnitřní výměník (21) tepla jsou spojeny chladivovými trubkami (30) a tvoří chladivový okruh. Otevírací ventil (40) obsahuje válcovitou část (41) a uzavírací část (42), která má deskovitý tvar. První koncová část (41A) válcovité části (41) je otevřená a druhá koncová část (41B) válcovité části (41) je uzavřená uzavírací částí (42). Válcovitá část (41) je propojena s kompresorem (11) přes první koncovou část (41A). Otevírací ventil (40) je nakonfigurovaný takovým způsobem, že když tlak v kompresoru (11) dosáhne otevíracího tlaku, který je vyšší než bezpečný tlak v kompresoru (11), přičemž bezpečný tlak je nastaven na vyšší hodnotu než projektovaný tlak v klimatizačním zařízení (1), a který je nižší než poruchový tlak, při němž dojde k poškození kompresoru (11), v uzavírací části (42) nebo v hraniční části mezi válcovitou částí (41) a uzavírací částí (42) se vytvoří otvor.

- (74) Rott, Růžička & Guttmann a spol., Vyskočilova 1566, Praha 4, Michle, 14000

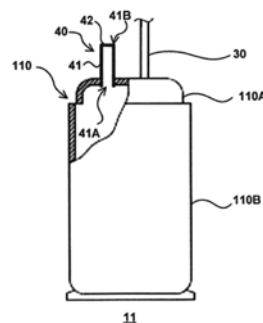

- (51) **G01N 27/04** (2006.01)  
**G01N 27/00** (2006.01)  
**G01R 1/067** (2006.01)  
**G01N 27/02** (2006.01)

(21) **2019-543**

- (71) České vysoké učení technické v Praze, Praha 6, Dejvice, CZ  
(72) Neruda Marek Ing. Bc., Ph.D., Hradec Králové, Nový Hradec Králové, CZ  
Vojtěch Lukáš Ing. Bc., Ph.D., Nahořany, CZ  
Papež Václav prof. Ing., CSc., Praha 10, Strašnice, CZ  
Dušek Karel doc. Ing., Ph.D., Poděbrady, Poděbrady III, CZ  
Tichý Tomáš Ing., Jesenice, CZ  
Rydlová Kateřina MgA., Velké Poříčí, CZ

(54) **Zařízení pro měření elektrických parametrů vodivé textilie**

(22) 20.08.2019

- (57) Vynález se týká zařízení pro měření elektrických parametrů vodivé textilie, které obsahuje držák (1) s upínacím elektrodovým systémem, který se skládá z magnetických kontaktních ploch (2a) a (2b) oddělených izolací (4) od držáku (1), nad kterými jsou umístěny magnety (3a) a (3b) a mezi nimi je mezera pro umístění vodivé textilie (5). Magnetické kontaktní plochy (2a) a (2b) jsou opatřeny měřičem elektrických parametrů textilie (5). Držák (1) může být opatřen zařízením pro změnu vzdálenosti alespoň jedné pohyblivé kontaktní plochy (2a) od druhé kontaktní plochy (2b) a snímačem (8) síly působící na textilií (5).

(74) Ing. Václav Kratochvíl, Husníkova 2086/22, Praha 5, Stodůlky, 15800

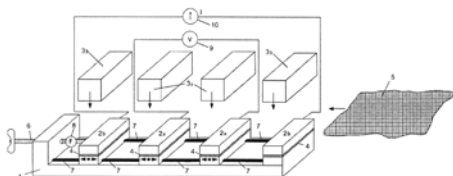

- (51) **G01N 27/416** (2006.01)  
**G01N 27/26** (2006.01)  
**G01N 33/00** (2006.01)  
**C01C 1/00** (2006.01)

(21) **2019-213**

- (71) České vysoké učení technické v Praze, Praha 6, Dejvice, CZ  
(72) Kušmírek Stanislav Ing., Kežmarok, 060 01, SK  
Socha Vladimír Ing., Ph.D., Košice, 040 22, SK  
Hanáková Lenka Ing., Prostějov, CZ  
Kraus Jakub doc. Ing., Ph.D., Praha 8, Libeň, CZ

(54) **Zařízení pro detekci a lokalizaci zdroje plynu zejména amoniaku**

(22) 04.04.2019

- (57) Zařízení pro detekci a lokalizaci zdroje plynu zejména amoniaku, obsahující alespoň jeden senzor (1) přítomnosti plynu, obsahuje alespoň jedno vedení (33) opatřené nosnými koncovkami (30) s koncovými spinači (35) a pohyblivě umístěným běžcem (20), opatřeným senzorickou jednotkou (10) s alespoň jedním senzorem (1) přítomnosti plynu, vysílacím modulem (3) propojeným s centrální výpočetní jednotkou a zdrojem energie, přičemž běžec (20) je přes řemen (23) propojen s krokovým motorem (31) pro pohyb běžce (20) a současně měření vzdálenosti mezi senzorickou jednotkou (10) a jednotlivými nosnými koncovkami (30) opatřenými spojovacími stěnami (34). Ve výhodném provedení toto zařízení obsahuje čtyři vedení (33) navzájem propojené přes spojovací stěny (34) koncovek (30) do podoby uzavřeného rámu.

(74) Ing. Václav Kratochvíl, Husníkova 2086/22, Praha 5, Stodůlky, 15800

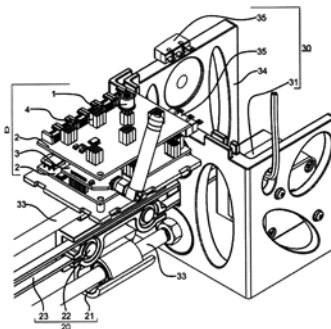

- (51) **G01N 29/04** (2006.01)  
**G01N 29/34** (2006.01)  
**G01N 29/36** (2006.01)  
**G01N 29/44** (2006.01)  
**B25J 15/00** (2006.01)

(21) **2019-559**

- (71) ŠKODA AUTO a.s., Mladá Boleslav, Mladá Boleslav II, CZ  
(72) Voleník Petr Ing., Liberec, CZ  
(54) **Efektor robotického ramena**  
(22) 30.08.2019

- (57) Efektor (1) robotického ramena, kterým se provádí analýza svařenců. Efektor (1) robotického ramena obsahuje uchopovací prvky (2) pro uchopení svařenců a zařízení pro mechanické buzení vibrací opatřené přítlačnou pružinou (6), které je schopné vibrace i snímat. Efektor (1) robotického ramena lze umístit na širokou škálu průmyslových robotů (11), přičemž hlavní uplatnění vynálezu je v automobilovém průmyslu.

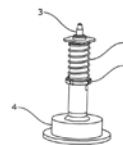
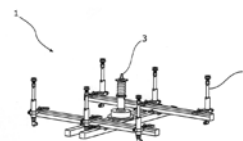

- (51) **G09B 29/10** (2006.01)  
**G03C 9/08** (2006.01)  
**A63F 9/10** (2006.01)

(21) **2019-211**

- (71) Prášilová Helena Mgr., Jičín, Nové Město, CZ  
Prášil Jan Ing., Jičín, Nové Město, CZ  
Prášil Ondřej Bc., Praha 7, CZ  
(72) Prášilová Helena Mgr., Jičín, Nové Město, CZ  
Prášil Jan Ing., Jičín, Nové Město, CZ  
Prášil Ondřej Bc., Praha 7, CZ

(54) **Pomůcka pro výuku čtení výškopisu v mapách využívající formu skládky neprůhledných map**

(22) 03.04.2019

- (57) Pomůcka pro výuku čtení výškopisných čárových a plošných značek v kartografii sestává ze dvou stejně velkých mapových částí položených na sebe. První - podkladová část je neprůhledná zdánlivě 3D mapa určitého prostoru, určitého měřítka a kartografického obsahu s výškopisem vyjádřeným čárovou značkou, zpracovaná lentikulární technologií s prostorovým efektem. Druhá část, která je umístěná na podklad, je neprůhledná 2D mapa s týmž prostorem jako 3D, s týmž kartografickým obsahem, měřítkem a výškopisem vyjádřeným stejnou čárovou značkou. Dalším znakem této druhé části je, že je rozřezána na určitý počet dílků, nejméně však dva, které jsou určeny k rozhození do všech stran a následnému skládání tak, aby bylo dosaženo výchozího stavu.

(74) Mgr. Helena Prášilová, Přátelství 519, Jičín, Nové Město, 50601

- (51) **G09B 29/10** (2006.01)

- G03C 9/08** (2006.01)  
(21) **2019-215**  
(71) Prášilová Helena Mgr., Jičín, Nové Město, CZ  
Prášil Jan Ing., Jičín, Nové Město, CZ  
Prášil Ondřej Bc., Praha 7, Holešovice, CZ  
(72) Prášilová Helena Mgr., Jičín, Nové Město, CZ  
Prášil Jan Ing., Jičín, Nové Město, CZ  
Prášil Ondřej Bc., Praha 7, Holešovice, CZ  
(54) **Pomůcka pro prezentaci geoinformací**  
(22) 05.04.2019  
(57) Pomůcka podle toho vynálezu, je tvořena alespoň dvěma stejně velkými částmi. Základní část je podkladová, která je tvořena neprůhlednou zdánlivě 3D lenticulární mapou určitého zajímavého reliéfu zobrazeného určitými výškopisnými značkami a měřítkem. Na tuto základní část jsou pokládány další části, a to vrstvy 2D plastových průhledných fólií, jejichž vlastností je stejné měřítko, jako 3D podklad. Obsahují informace různých tematických okruhů, které se vztahují k reliéfu daného 3D podkladu. Tyto 2D části jsou umístěny kolmo na sebe tak, že se vzájemně překrývají a překrývají i podkladovou 3D mapu. Vzhledem k tomu, že jsou průhledné, umožňují studujícímu vnímat v jednom okamžiku reliéf 3D mapy a v průhledu zároveň sledovat informace, které nesou průhledné 2D fólie.
- (74) Mgr. Helena Prášilová, Přátelství 519, Jičín, Nové Město, 50601

- (51) **G21C 19/40** (2006.01)  
**G21C 19/00** (2006.01)  
**G21C 3/06** (2006.01)  
**G21C 3/00** (2006.01)  
(21) **2019-205**  
(71) Míclík Radek Mgr., Praha 9, Kbely, CZ  
(54) **Fixní neutronový absorbátor ve vyhořelém jaderném palivu**  
(22) 01.04.2019  
(57) Fixní neutronový absorbátor ve vyhořelém jaderném palivu je neoddělitelně spojen s jaderným palivem a materiál v absorbátoru je charakterizován účinným průřezem pro tepelné neutrony nad 20 barnů.

- (51) **H01L 21/304** (2006.01)  
(21) **2020-194**  
(71) DISCO CORPORATION, Tokyo, 143-8580, JP  
(72) Matsubara Souichi, Tokyo, 143-8580, JP  
Kubo Tetsuo, Tokyo, 143-8580, JP  
Yamashita Shinji, Tokyo, 143-8580, JP  
(54) **Brusné zařízení**  
(22) 03.04.2020  
(57) Brusné zařízení zahrnuje upínací stůl pro držení waferu, brusnou jednotku mající hřídel pro otáčení brusného kotouče, jednotku pro uzpůsobení sklonu rotační osy upínacího stolu vzhledem k rotační ose hřídele, dotykový panel a řídicí část. Tato řídicí část je uzpůsobena tak, aby porovnávala informaci týkající se cílového průřezového tvaru vloženou do vstupního pole cílového tvaru s informací týkající se aktuálního průřezového tvaru vloženou do vstupního pole aktuálního tvaru a pak řídila jednotku pro uzpůsobení sklonu za účelem změny sklonu rotační osy upínacího stolu, a sice tak, že daný wafer je broušen na účelem získání cílového průřezového tvaru tohoto waferu.
- (74) Vsetečka Zelený Švorčík a partneři, advokátní a patentová kancelář, JUDr. Michal Havlík, Hájkova 1406/2, Praha 2, Nové Město, 12000

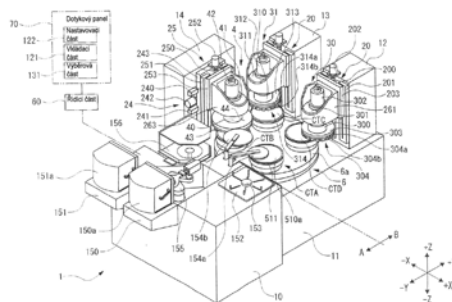



**Zveřejněné přihlášky vynálezů - přehled podle třídících znaků**

(51)	(21)	(51)	(21)
A 61 B 17/60 (2006.01)	2019-794	F 21 V 8/00 (2006.01)	2019-176
A 61 F 5/042 (2006.01)	2019-794	F 25 B 1/00 (2006.01)	2020-511
A 61 K 31/58 (2006.01)	2019-216	G 01 L 1/00 (2006.01)	2019-794
A 61 P 25/08 (2006.01)	2019-216	G 01 N 27/00 (2006.01)	2019-543
A 61 P 25/18 (2006.01)	2019-216	G 01 N 27/02 (2006.01)	2019-543
A 61 P 25/22 (2006.01)	2019-216	G 01 N 27/26 (2006.01)	2019-213
A 61 P 25/24 (2006.01)	2019-216	G 01 N 29/34 (2006.01)	2019-559
A 61 P 25/28 (2006.01)	2019-216	G 01 N 29/36 (2006.01)	2019-559
A 63 F 9/10 (2006.01)	2019-211	G 01 N 29/44 (2006.01)	2019-559
B 01 D 61/24 (2006.01)	2019-178	G 01 N 33/00 (2006.01)	2019-213
B 01 D 61/38 (2006.01)	2019-178	G 01 R 1/067 (2006.01)	2019-543
B 01 J 29/68 (2006.01)	2019-210	G 02 B 6/24 (2006.01)	2019-176
B 01 J 29/69 (2006.01)	2019-210	G 03 C 9/08 (2006.01)	2019-211
B 01 J 29/76 (2006.01)	2019-210	G 03 C 9/08 (2006.01)	2019-215
B 01 J 29/78 (2006.01)	2019-210	G 08 B 5/36 (2006.01)	2019-203
B 01 J 37/02 (2006.01)	2019-210	G 21 C 3/00 (2006.01)	2019-205
B 01 J 37/12 (2006.01)	2019-210	G 21 C 3/06 (2006.01)	2019-205
B 25 J 15/00 (2006.01)	2019-559	G 21 C 19/00 (2006.01)	2019-205
B 60 Q 1/26 (2006.01)	2019-176	H 01 B 7/36 (2006.01)	2019-203
C 01 C 1/00 (2006.01)	2019-213	H 01 B 9/00 (2006.01)	2019-203
C 07 B 57/00 (2006.01)	2019-178	H 01 Q 1/32 (2006.01)	2019-202
C 07 C 31/04 (2006.01)	2019-210	H 01 Q 21/00 (2006.01)	2019-202
C 07 J 43/00 (2006.01)	2019-216	H 02 K 53/00 (2006.01)	2020-446
E 02 D 29/02 (2006.01)	2019-209	H 02 N 11/00 (2006.01)	2020-446
F 21 S 41/24 (2018.01)	2019-176		

**Seznam přihlašovatelů zveřejněných přihlášek vynálezů**

(71)	(21)	(51)	(71)	(21)	(51)
České vysoké učení technické v Praze, Praha 6, Dejvice, CZ	2019-213	<b>G 01 N 27/416</b> (2006.01)	ŠKODA AUTO a.s., Mladá Boleslav, Mladá Boleslav II, CZ	2019-559	<b>G 01 N 29/04</b> (2006.01)
České vysoké učení technické v Praze, Praha 6, Dejvice, CZ	2019-543	<b>G 01 N 27/04</b> (2006.01)	Ústav chemických procesů AV ČR, v. v. i., Praha 6, Lysolaje, CZ	2019-178	<b>B 01 D 69/12</b> (2006.01)
České vysoké učení technické v Praze, Praha 6, Dejvice, CZ	2019-794	<b>A 61 B 17/64</b> (2006.01)	Ústav fyzikální chemie J. Heyrovského AV ČR, v. v. i., Praha 8, Libeň, CZ	2019-210	<b>C 07 C 29/48</b> (2006.01)
DISCO CORPORATION, Tokyo, 143-8580, JP	2020-194	<b>H 01 L 21/304</b> (2006.01)	Ústav organické chemie a biochemie AV ČR, v. v. i., Praha 6, Dejvice, CZ	2019-216	<b>C 07 J 41/00</b> (2006.01)
HERKUL a.s., Obrnice, CZ	2019-209	<b>E 04 C 1/40</b> (2006.01)	Varroc Lighting Systems, s.r.o., Šenov u Nového Jičína, CZ	2019-176	<b>B 60 Q 1/04</b> (2006.01)
Mitsubishi Electric Corporation, Tokyo, JP	2020-511	<b>F 25 B 49/02</b> (2006.01)	Miclík Radek Mgr., Praha 9, Kbely, CZ	2019-205	<b>G 21 C 19/40</b> (2006.01)
SIMPLE TOKYO CO., LTD., 2-1, Sumiyoshicho 4-chome, Nishitokyo-shi, Tokyo 2020005, JP	2020-446	<b>F 03 G 7/10</b> (2006.01)	Prášilová Helena Mgr., Jičín, Nové Město, CZ	2019-211	<b>G 09 B 29/10</b> (2006.01)
ŠKODA AUTO a.s., Mladá Boleslav, Mladá Boleslav II, CZ	2019-202	<b>B 62 D 35/00</b> (2006.01)	Prášilová Helena Mgr., Jičín, Nové Město, CZ	2019-215	<b>G 09 B 29/10</b> (2006.01)
ŠKODA AUTO a.s., Mladá Boleslav, Mladá Boleslav II, CZ	2019-203	<b>B 60 L 53/18</b> (2019.01)			

**FG4A**

**Udělené patenty - přehled podle čísel patentů**

V období uzávěrky tohoto čísla Věstníku udělil Úřad průmyslového vlastnictví tyto patenty.

(11)	(51)		(11)	(51)		(11)	(51)	
308512	<b>B 60 C 7/24</b>	(2006.01)	308514	<b>G 01 N 27/04</b>	(2006.01)	308516	<b>A 61 B 17/64</b>	(2006.01)
308513	<b>B 01 D 69/12</b>	(2006.01)	308515	<b>G 01 N 29/04</b>	(2006.01)			

**FG4A**

**Udělené patenty - přehled podle MPT**

(51)	<b>A61B 17/64</b>	(2006.01)	(11)	308512	
	<b>A61B 17/60</b>	(2006.01)	(40)	13.05.2020	
	<b>A61F 5/042</b>	(2006.01)	(21)	<b>2018-604</b>	
	<b>G01L 1/00</b>	(2006.01)	(73)	Výzkumný ústav zemědělské techniky, v.v.i., Praha 6, Ruzyně, CZ	
(11)	308516		(72)	Pražan Radek Ing., Ph.D., Předboj, CZ	
(40)	14.10.2020			Čedík Jakub Ing., Praha 8, Karlín, CZ	
(21)	<b>2019-794</b>		(54)	<b>Ráfek bezdušové pneumatiky</b>	
(73)	České vysoké učení technické v Praze, Praha 6, Dejvice, CZ		(22)	06.11.2018	
(72)	Denk František Ing., Praha, Sobín, CZ		(74)	Ing. Libor Šimek, patentový zástupce, Vinohradská 194, Praha 3 - Vinohrady, 13000	
	Jíra Aleš Ing., Ph.D., Chýně, CZ				
	Denk František Ing., Ing. arch., Ph.D., st., Praha 5, Sobín, CZ				
	Čejka Zdeněk Ing., Kladno, CZ				
(54)	<b>Jednostranné zevní distračně-fixační zařízení</b>		(51)	<b>G01N 27/04</b>	(2006.01)
(22)	20.12.2019			<b>G01N 27/00</b>	(2006.01)
(74)	Ing. Vladimír Belfin, patentový zástupce, Litovická 305, Hostovice, 25301			<b>G01R 1/067</b>	(2006.01)
				<b>G01N 27/02</b>	(2006.01)
			(11)	308514	
(51)	<b>B01D 69/12</b>	(2006.01)	(40)	14.10.2020	
	<b>B01D 61/24</b>	(2006.01)	(21)	<b>2019-543</b>	
	<b>B01D 61/38</b>	(2006.01)	(73)	České vysoké učení technické v Praze, Praha 6, Dejvice, CZ	
	<b>C07B 57/00</b>	(2006.01)	(72)	Neruda Marek Ing. Bc., Ph.D., Hradec Králové, Nový Hradec Králové, CZ	
(11)	308513			Vojtěch Lukáš Ing. Bc., Ph.D., Nahořany, CZ	
(40)	14.10.2020			Papež Václav prof. Ing., CSc., Praha 10, Strašnice, CZ	
(21)	<b>2019-178</b>			Dušek Karel doc. Ing., Ph.D., Poděbrady, Poděbrady III, CZ	
(73)	Ústav chemických procesů AV ČR, v. v. i., Praha 6, Lysolaje, CZ			Tichý Tomáš Ing., Jesenice, CZ	
	Technická univerzita v Liberci, Liberec, Liberec I-Staré Město, CZ			Rydlová Kateřina MgA., Velké Poříčí, CZ	
	Vysoká škola chemicko-technologická v Praze, Praha 6, Dejvice, CZ		(54)	<b>Zařízení pro měření elektrických parametrů vodivé textilie</b>	
(72)	Gaállová Jana RNDr., Ph.D., Praha 5, Jinonice, CZ		(22)	20.08.2019	
	Yalcinkaya Fatma Ing., Ph.D., Liberec, Liberec XIII-Nové Pavlovice, CZ		(74)	Ing. Václav Kratochvíl, Husníkova 2086/22, Praha 5, Stodůlky, 15800	
	Kohout Michal doc. Ing., Ph.D., Praha 10, Strašnice, CZ				
	Cuřínová Petra Ing., Ph.D., Praha 5, Jinonice, CZ				
	Stibor Ivan prof. Ing., CSc., Praha 9, Vysočany, CZ		(51)	<b>G01N 29/04</b>	(2006.01)
	Izák Pavel Ing., Ph.D., DSc., Praha 9, Koloděje, CZ			<b>G01N 29/34</b>	(2006.01)
(54)	<b>Kompozitní chirální membrána, způsob její přípravy a způsob obohacování směsí enantiomerů</b>			<b>G01N 29/36</b>	(2006.01)
(22)	24.03.2019			<b>G01N 29/44</b>	(2006.01)
(74)	HARBER IP s.r.o., Dukelských hrdinů 567/52, Praha 7, Holešovice, 17000			<b>B25J 15/00</b>	(2006.01)
			(11)	308515	
			(40)	14.10.2020	
			(21)	<b>2019-559</b>	
			(73)	ŠKODA AUTO a.s., Mladá Boleslav, Mladá Boleslav II, CZ	
			(72)	Voleník Petr Ing., Liberec, CZ	
			(54)	<b>Efektor robotického ramena</b>	
			(22)	30.08.2019	
(51)	<b>B60C 7/24</b>	(2006.01)			
	<b>B60C 5/16</b>	(2006.01)			
	<b>B60B 3/00</b>	(2006.01)			
	<b>B60B 7/00</b>	(2006.01)			
	<b>B60B 25/10</b>	(2006.01)			

## Seznam majitelů udělených patentů

(73) České vysoké učení technické v Praze, Praha 6, Dejvice, CZ	(11) 308514	(51) <b>G 01 N 27/04</b>	(2006.01)	(73) Ústav chemických procesů AV ČR, v. v. i., Praha 6, Lysolaje, CZ	(11) 308513	(51) <b>B 01 D 69/12</b>	(2006.01)
České vysoké učení technické v Praze, Praha 6, Dejvice, CZ	308516	<b>A 61 B 17/64</b>	(2006.01)	Vysoká škola chemicko- technologická v Praze, Praha 6, Dejvice, CZ	308513	<b>B 01 D 69/12</b>	(2006.01)
ŠKODA AUTO a.s., Mladá Boleslav, Mladá Boleslav II, CZ	308515	<b>G 01 N 29/04</b>	(2006.01)	Výzkumný ústav zemědělské techniky, v.v.i., Praha 6, Ruzyně, CZ	308512	<b>B 60 C 7/24</b>	(2006.01)
Technická univerzita v Liberci, Liberec, Liberec I-Staré Město, CZ	308513	<b>B 01 D 69/12</b>	(2006.01)				

### Zpřístupněné překlady nároků evropských patentových přihlášek

U následujících zveřejněných evropských patentových přihlášek s účinky pro Českou republiku byl přihlašovatelem předložen překlad patentových nároků do českého jazyka (§ 35a, odst. 4 zákona č. 527/1990 Sb., v platném znění). Datum zpřístupnění překladu patentových nároků veřejnosti je datum publikace tohoto Věstníku. Údaje jsou řazeny vzestupně podle čísla zveřejnění evropské patentové přihlášky.

(97) EP 3174800	(72) DAVILA, Eva, B-1435 Mont Saint Guibert, BE
(97) 14.01.2016	MOMMER, Cédric, 1435 Mont Saint Guibert, BE
(51) B65B 27/12 (2006.01)	(54) IZOLUJÍCÍ BALENÍ
B65B 63/02 (2006.01)	(32) 201412350
B65D 71/00 (2006.01)	(31) 11.07.2014
B65B 65/00 (2006.01)	(33) GB
B65D 63/02 (2006.01)	(86) PCT/EP2015/065632
B65D 63/10 (2006.01)	(87) WO 2016/005465
B65D 85/07 (2017.01)	(74) Všečeka Zelený Švorčík a partneři, advokátní a patentová kancelář, JUDr. Michal Havlík, Hálkova 1406/2, Praha 2, Nové Město, 12000
(96) 08.07.2015	
(96) 15735700.5	
(71) Knauf Insulation SPRL, 4600 Visé, BE	

### Udělené evropské patenty

Evropský patentový úřad udělil následující evropské patenty s účinky pro Českou republiku. Tyto patenty mohou být zrušeny nebo zachovány v pozměněném znění Evropským patentovým úřadem v řízení o odporu. K tomu, aby nabyly evropský patent účinnosti na území České republiky, je třeba, aby byl Úřadu předložen ve stanovené lhůtě překlad patentového spisu do českého jazyka (§ 35c odst. 2 až 4 zákona č. 527/1990 Sb., v platném znění).

(97) EP 1572051 (47) 30.09.2020	(97) EP 2284131 (47) 30.09.2020	(97) EP 2446786 (47) 30.09.2020	(97) EP 2578169 (47) 30.09.2020
(97) EP 1684671 (47) 30.09.2020	(97) EP 2289141 (47) 30.09.2020	(97) EP 2446899 (47) 30.09.2020	(97) EP 2584267 (47) 30.09.2020
(97) EP 1685738 (47) 30.09.2020	(97) EP 2290201 (47) 30.09.2020	(97) EP 2448078 (47) 30.09.2020	(97) EP 2586980 (47) 30.09.2020
(97) EP 1687725 (47) 30.09.2020	(97) EP 2292928 (47) 30.09.2020	(97) EP 2448666 (47) 30.09.2020	(97) EP 2587025 (47) 30.09.2020
(97) EP 1843751 (47) 30.09.2020	(97) EP 2297976 (47) 30.09.2020	(97) EP 2450125 (47) 30.09.2020	(97) EP 2588535 (47) 30.09.2020
(97) EP 1853742 (47) 30.09.2020	(97) EP 2298000 (47) 30.09.2020	(97) EP 2453178 (47) 30.09.2020	(97) EP 2589037 (47) 30.09.2020
(97) EP 1915819 (47) 30.09.2020	(97) EP 2299286 (47) 30.09.2020	(97) EP 2462719 (47) 30.09.2020	(97) EP 2592490 (47) 30.09.2020
(97) EP 1924308 (47) 30.09.2020	(97) EP 2306881 (47) 30.09.2020	(97) EP 2463507 (47) 30.09.2020	(97) EP 2594869 (47) 30.09.2020
(97) EP 1929801 (47) 30.09.2020	(97) EP 2307131 (47) 30.09.2020	(97) EP 2463997 (47) 30.09.2020	(97) EP 2595541 (47) 30.09.2020
(97) EP 1960960 (47) 30.09.2020	(97) EP 2318793 (47) 30.09.2020	(97) EP 2472489 (47) 30.09.2020	(97) EP 2597058 (47) 30.09.2020
(97) EP 1962939 (47) 30.09.2020	(97) EP 2325392 (47) 30.09.2020	(97) EP 2485359 (47) 30.09.2020	(97) EP 2597318 (47) 30.09.2020
(97) EP 1964547 (47) 30.09.2020	(97) EP 2330468 (47) 30.09.2020	(97) EP 2487522 (47) 30.09.2020	(97) EP 2597559 (47) 30.09.2020
(97) EP 1986554 (47) 30.09.2020	(97) EP 2331977 (47) 30.09.2020	(97) EP 2487896 (47) 30.09.2020	(97) EP 2598693 (47) 30.09.2020
(97) EP 1988383 (47) 30.09.2020	(97) EP 2334190 (47) 30.09.2020	(97) EP 2488867 (47) 30.09.2020	(97) EP 2598956 (47) 30.09.2020
(97) EP 1999603 (47) 30.09.2020	(97) EP 2338296 (47) 30.09.2020	(97) EP 2489146 (47) 30.09.2020	(97) EP 2600410 (47) 30.09.2020
(97) EP 2016797 (47) 30.09.2020	(97) EP 2345532 (47) 30.09.2020	(97) EP 2490205 (47) 30.09.2020	(97) EP 2600516 (47) 30.09.2020
(97) EP 2027656 (47) 30.09.2020	(97) EP 2356299 (47) 30.09.2020	(97) EP 2492841 (47) 30.09.2020	(97) EP 2600800 (47) 30.09.2020
(97) EP 2040916 (47) 30.09.2020	(97) EP 2362183 (47) 30.09.2020	(97) EP 2496473 (47) 30.09.2020	(97) EP 2601434 (47) 30.09.2020
(97) EP 2043783 (47) 30.09.2020	(97) EP 2369983 (47) 30.09.2020	(97) EP 2501035 (47) 30.09.2020	(97) EP 2601806 (47) 30.09.2020
(97) EP 2065685 (47) 30.09.2020	(97) EP 2370069 (47) 30.09.2020	(97) EP 2512567 (47) 30.09.2020	(97) EP 2603467 (47) 30.09.2020
(97) EP 2071225 (47) 30.09.2020	(97) EP 2371124 (47) 30.09.2020	(97) EP 2513962 (47) 30.09.2020	(97) EP 2605875 (47) 30.09.2020
(97) EP 2109544 (47) 30.09.2020	(97) EP 2373516 (47) 30.09.2020	(97) EP 2515796 (47) 30.09.2020	(97) EP 2605898 (47) 30.09.2020
(97) EP 2112986 (47) 30.09.2020	(97) EP 2375223 (47) 30.09.2020	(97) EP 2516473 (47) 30.09.2020	(97) EP 2606678 (47) 30.09.2020
(97) EP 2116910 (47) 30.09.2020	(97) EP 2376735 (47) 30.09.2020	(97) EP 2518539 (47) 30.09.2020	(97) EP 2607879 (47) 30.09.2020
(97) EP 2123917 (47) 30.09.2020	(97) EP 2377253 (47) 30.09.2020	(97) EP 2520315 (47) 30.09.2020	(97) EP 2610554 (47) 30.09.2020
(97) EP 2125593 (47) 30.09.2020	(97) EP 2381973 (47) 30.09.2020	(97) EP 2520551 (47) 30.09.2020	(97) EP 2611561 (47) 30.09.2020
(97) EP 2132721 (47) 30.09.2020	(97) EP 2389608 (47) 30.09.2020	(97) EP 2522307 (47) 30.09.2020	(97) EP 2613469 (47) 30.09.2020
(97) EP 2140918 (47) 30.09.2020	(97) EP 2390927 (47) 30.09.2020	(97) EP 2523922 (47) 30.09.2020	(97) EP 2621617 (47) 30.09.2020
(97) EP 2141782 (47) 30.09.2020	(97) EP 2391268 (47) 30.09.2020	(97) EP 2524099 (47) 30.09.2020	(97) EP 2623269 (47) 30.09.2020
(97) EP 2155083 (47) 30.09.2020	(97) EP 2396651 (47) 30.09.2020	(97) EP 2526346 (47) 30.09.2020	(97) EP 2625306 (47) 30.09.2020
(97) EP 2159352 (47) 30.09.2020	(97) EP 2399394 (47) 30.09.2020	(97) EP 2532348 (47) 30.09.2020	(97) EP 2625482 (47) 30.09.2020
(97) EP 2159663 (47) 30.09.2020	(97) EP 2402120 (47) 30.09.2020	(97) EP 2536813 (47) 30.09.2020	(97) EP 2626699 (47) 30.09.2020
(97) EP 2159896 (47) 30.09.2020	(97) EP 2404805 (47) 30.09.2020	(97) EP 2537581 (47) 30.09.2020	(97) EP 2628811 (47) 30.09.2020
(97) EP 2165281 (47) 30.09.2020	(97) EP 2409334 (47) 30.09.2020	(97) EP 2538626 (47) 30.09.2020	(97) EP 2629402 (47) 30.09.2020
(97) EP 2205030 (47) 30.09.2020	(97) EP 2412020 (47) 30.09.2020	(97) EP 2538773 (47) 30.09.2020	(97) EP 2631374 (47) 30.09.2020
(97) EP 2224530 (47) 30.09.2020	(97) EP 2414810 (47) 30.09.2020	(97) EP 2542514 (47) 30.09.2020	(97) EP 2632432 (47) 30.09.2020
(97) EP 2225098 (47) 30.09.2020	(97) EP 2419947 (47) 30.09.2020	(97) EP 2542621 (47) 30.09.2020	(97) EP 2634555 (47) 30.09.2020
(97) EP 2230746 (47) 30.09.2020	(97) EP 2422236 (47) 30.09.2020	(97) EP 2548528 (47) 30.09.2020	(97) EP 2637286 (47) 30.09.2020
(97) EP 2230748 (47) 30.09.2020	(97) EP 2424063 (47) 30.09.2020	(97) EP 2554910 (47) 30.09.2020	(97) EP 2638334 (47) 30.09.2020
(97) EP 2236972 (47) 30.09.2020	(97) EP 2428399 (47) 30.09.2020	(97) EP 2559205 (47) 30.09.2020	(97) EP 2640866 (47) 30.09.2020
(97) EP 2247387 (47) 30.09.2020	(97) EP 2429692 (47) 30.09.2020	(97) EP 2560359 (47) 30.09.2020	(97) EP 2641623 (47) 30.09.2020
(97) EP 2249015 (47) 30.09.2020	(97) EP 2436961 (47) 30.09.2020	(97) EP 2562773 (47) 30.09.2020	(97) EP 2642040 (47) 30.09.2020
(97) EP 2252865 (47) 30.09.2020	(97) EP 2440905 (47) 30.09.2020	(97) EP 2563573 (47) 30.09.2020	(97) EP 2642226 (47) 30.09.2020
(97) EP 2255562 (47) 30.09.2020	(97) EP 2441525 (47) 30.09.2020	(97) EP 2565425 (47) 30.09.2020	(97) EP 2643530 (47) 30.09.2020
(97) EP 2258056 (47) 30.09.2020	(97) EP 2442862 (47) 30.09.2020	(97) EP 2574379 (47) 30.09.2020	(97) EP 2646282 (47) 30.09.2020
(97) EP 2268561 (47) 30.09.2020	(97) EP 2444191 (47) 30.09.2020	(97) EP 2575898 (47) 30.09.2020	(97) EP 2647261 (47) 30.09.2020
(97) EP 2283296 (47) 30.09.2020	(97) EP 2445022 (47) 30.09.2020	(97) EP 2576910 (47) 30.09.2020	(97) EP 2647848 (47) 30.09.2020

















(97) EP 3570484 (47) 30.09.2020	(97) EP 3581439 (47) 30.09.2020	(97) EP 3600228 (47) 30.09.2020	(97) EP 3619576 (47) 30.09.2020
(97) EP 3570884 (47) 30.09.2020	(97) EP 3583643 (47) 30.09.2020	(97) EP 3601754 (47) 30.09.2020	(97) EP 3621473 (47) 30.09.2020
(97) EP 3571245 (47) 30.09.2020	(97) EP 3583993 (47) 30.09.2020	(97) EP 3604137 (47) 30.09.2020	(97) EP 3626538 (47) 30.09.2020
(97) EP 3572204 (47) 30.09.2020	(97) EP 3584088 (47) 30.09.2020	(97) EP 3604213 (47) 30.09.2020	(97) EP 3627373 (47) 30.09.2020
(97) EP 3573212 (47) 30.09.2020	(97) EP 3584367 (47) 30.09.2020	(97) EP 3605005 (47) 30.09.2020	(97) EP 3633633 (47) 30.09.2020
(97) EP 3574772 (47) 30.09.2020	(97) EP 3589211 (47) 30.09.2020	(97) EP 3607219 (47) 30.09.2020	(97) EP 3638361 (47) 30.09.2020
(97) EP 3575152 (47) 30.09.2020	(97) EP 3589355 (47) 30.09.2020	(97) EP 3607774 (47) 30.09.2020	(97) EP 3638379 (47) 30.09.2020
(97) EP 3575240 (47) 30.09.2020	(97) EP 3590622 (47) 30.09.2020	(97) EP 3608929 (47) 30.09.2020	(97) EP 3641076 (47) 30.09.2020
(97) EP 3575518 (47) 30.09.2020	(97) EP 3590977 (47) 30.09.2020	(97) EP 3611236 (47) 30.09.2020	(97) EP 3641563 (47) 30.09.2020
(97) EP 3576084 (47) 30.09.2020	(97) EP 3591796 (47) 30.09.2020	(97) EP 3611418 (47) 30.09.2020	(97) EP 3642558 (47) 30.09.2020
(97) EP 3576603 (47) 30.09.2020	(97) EP 3594156 (47) 30.09.2020	(97) EP 3612066 (47) 30.09.2020	(97) EP 3644207 (47) 30.09.2020
(97) EP 3577892 (47) 30.09.2020	(97) EP 3596174 (47) 30.09.2020	(97) EP 3612310 (47) 30.09.2020	(97) EP 3644704 (47) 30.09.2020
(97) EP 3578130 (47) 30.09.2020	(97) EP 3598238 (47) 30.09.2020	(97) EP 3612845 (47) 30.09.2020	(97) EP 3650875 (47) 30.09.2020
(97) EP 3578224 (47) 30.09.2020	(97) EP 3598482 (47) 30.09.2020	(97) EP 3612973 (47) 30.09.2020	(97) EP 3659292 (47) 30.09.2020
(97) EP 3578939 (47) 30.09.2020	(97) EP 3598513 (47) 30.09.2020	(97) EP 3614387 (47) 30.09.2020	(97) EP 3661169 (47) 30.09.2020
(97) EP 3579358 (47) 30.09.2020	(97) EP 3598560 (47) 30.09.2020	(97) EP 3616932 (47) 30.09.2020	(97) EP 3662599 (47) 30.09.2020
(97) EP 3579458 (47) 30.09.2020	(97) EP 3598599 (47) 30.09.2020	(97) EP 3618442 (47) 30.09.2020	
(97) EP 3581423 (47) 30.09.2020	(97) EP 3599396 (47) 30.09.2020	(97) EP 3618811 (47) 30.09.2020	

### Zveřejněné překlady evropských patentových spisů

U následujících udělených evropských patentů s účinky pro Českou republiku byl majitelem předložen překlad patentového spisu do českého jazyka (§ 35c odst. 2 až 4 zákona č. 527/1990 Sb., v platném znění). Údaje jsou řazeny vzestupně podle čísel evropských patentů.

(97) <b>EP 1758840</b>		<b>A61B 6/03</b>	(2006.01)
(47) 10.06.2020		<b>G01N 23/04</b>	(2018.01)
(97) 12.01.2006		(96) 09.04.2009	
(51) <b>C07C 6/12</b>	(2006.01)	(96) 09729759.2	
<b>C07C 2/66</b>	(2006.01)	(73) Fraunhofer-Gesellschaft zur Förderung der angewandten Forschung e.V.,	
<b>C10G 29/20</b>	(2006.01)	80686 München, DE	
<b>C10G 45/64</b>	(2006.01)	(72) FUCHS, Theobald Dr., 90429 Nürnberg, DE	
<b>B01J 29/70</b>	(2006.01)	SCHÖN, Tobias, 90455 Nürnberg, DE	
(96) 21.06.2005		HANKE, Randolf, 90617 Puschendorf, DE	
(96) 05752691.5		(54) <b>Zařízení a způsob pro počítačové tomografie bez využití rotačního pohybu</b>	
(73) versalis S.p.A., 20097 San Donato Milanese (MI), IT		(32) 102008018269	
ENI S.p.A., 00144 Roma, IT		(31) 10.04.2008	
(72) SPANO, Guido, 28100 Novara, IT		(33) DE	
RAMELLO, Stefano, 28100 Novara, IT		(86) PCT/EP2009/002656	
GIROTTI, Gianni, 28100 Novara, IT		(87) WO 2009/124774	
RIVETTI, Franco, 20139 Milan, IT		(74) Kania, Sedlák, Smola, s.r.o., Mendlovo náměstí 907/1a, Brno, Staré Brno,	
CARATI, Angela, 20098 San Giuliano Milanese, IT		60300	
(54) <b>Katalyzátory na bázi zeolitu typu beta a způsob přípravy zmíněného katalyzátoru</b>			
(32) MI20041289		(97) <b>EP 2279142</b>	
(31) 25.06.2004		(47) 12.08.2020	
(33) IT		(97) 15.10.2009	
(86) PCT/EP2005/006704		(51) <b>B65G 45/16</b>	(2006.01)
(87) WO 2006/002805		(96) 10.04.2009	
(74) Všetěčka Zelený Švorčík a partneři, advokátní a patentová kancelář, JUDr. Michal Havlík, Hálkova 1406/2, Praha 2, Nové Město, 12000		(96) 09730108.9	
		(73) Flexible Steel Lacing Company, Downers Grove, IL 60515, US	
		(72) DEVRIES, Brett, E., Grand Rapids MI 49504, US	
		(54) <b>Odnímatelné kazetové čisticí zařízení</b>	
		(32) 44050	
		(31) 10.04.2008	
		(33) US	
		(86) PCT/US2009/040204	
		(87) WO 2009/126884	
		(74) KANIA, SEDLÁK, SMOLA, s.r.o., Mendlovo náměstí 907/1a, Brno, Staré Brno, 60300	
		(97) <b>EP 2414584</b>	
		(47) 24.06.2020	
		(97) 07.10.2010	
		(51) <b>D21B 1/16</b>	(2006.01)
		<b>D21C 9/00</b>	(2006.01)
		<b>D21D 1/00</b>	(2006.01)
		<b>D21H 11/00</b>	(2006.01)
		<b>D21H 11/18</b>	(2006.01)
		(96) 30.03.2010	
		(96) 10713884.4	
		(73) FiberLean Technologies Limited, Par, Cornwall PL24 2SQ, GB	
		(72) GANE, Patrick A.C., Par, Cornwall PL24 2SQ, GB	
		SCHOELKOPF, Joachim, Par, Cornwall PL24 2SQ, GB	
		GANTENBEIN, Daniel, Par, Cornwall PL24 2SQ, GB	
		SCHENKER, Michel, Par, Cornwall PL24 2SQ, GB	
(97) <b>EP 2268204</b>			
(47) 24.06.2020			
(97) 15.10.2009			
(51) <b>G06T 11/00</b>	(2006.01)		

POHL, Michael, Par, Cornwall PL24 2SQ, GB  
KÜBLER, Beat, Par, Cornwall PL24 2SQ, GB  
(54) **Způsob výroby nanofibrilárních celulókových suspenzí**  
(32) 09156683, 212108 P  
(31) 30.03.2009, 06.04.2009  
(33) EP, US  
(86) PCT/EP2010/054231  
(87) WO 2010/112519  
(74) PatentEnter s.r.o., Koliště 1965/13a, Brno, Černá Pole, 60200

(97) **EP 2438913**  
(47) 06.05.2020  
(97) 11.04.2012  
(51) **A61K 31/00** (2006.01)  
**A61K 31/426** (2006.01)  
**A61K 31/4439** (2006.01)  
**A61K 31/64** (2006.01)  
**C07K 14/705** (2006.01)  
**G01N 33/68** (2006.01)  
**A61P 25/00** (2006.01)  
(96) 20.03.2003  
(96) 11195687.6  
(73) University of Maryland, Baltimore, Baltimore, Maryland 21201-1691, US  
The United States of America, as represented by the Department of  
Veterans Affairs, Washington, D.C. 20420, US  
(72) Simard, J. Marc, Baltimore, MD Maryland 21212, US  
Chen, Mingkui, Baltimore, MD Maryland 21229, US  
(54) **Neselektivní kationtový kanál v nervových buňkách a sloučeniny,  
které blokují kanál pro použití při léčení otoku mozku**  
(32) 36593302 P  
(31) 20.03.2002  
(33) US  
(74) A. Holas & partner, Patentová a známková kancelář, Ing. Mgr. Hana  
Holasová, Křížová 105/4, Brno, Staré Brno, 60300

(97) **EP 2447032**  
(47) 08.07.2020  
(97) 02.05.2012  
(51) **B29C 43/00** (2006.01)  
**B29C 43/02** (2006.01)  
**B27N 3/04** (2006.01)  
**B27N 3/00** (2006.01)  
B29C 43/36 (2006.01)  
B29L 31/44 (2006.01)  
B27N 3/20 (2006.01)  
B29K 511/10 (2006.01)  
(96) 24.10.2011  
(96) 11405341.6  
(73) Vitra Patente AG, 4127 Birsfelden, CH  
(72) Keller, Stefan, 79585 Steinen /Hofen, DE  
(54) **Způsob výroby nábytkového dílu**  
(32) 18012010  
(31) 26.10.2010  
(33) CH  
(74) Rott, Růžička & Guttmann a spol., Vyskočilova 1566, Praha 4, Michle,  
14000

(97) **EP 2447513**  
(47) 08.07.2020  
(97) 02.05.2012  
(51) **F02D 41/00** (2006.01)  
**F02B 75/04** (2006.01)  
**F02D 15/02** (2006.01)  
**F02D 13/02** (2006.01)  
**F02B 21/00** (2006.01)  
(96) 22.11.2006  
(96) 11165673.2  
(73) Hawar Technologies Limited, Doha, QA  
(72) Atalla, Naji Amin, Londonderry BT47 2LU, GB  
(54) **Způsob zvýšení účinnosti motorů s vnitřním spalováním**  
(32) 0617726  
(31) 08.09.2006  
(33) GB  
(74) FAJNOR IP s.r.o., Pobřežní 249/46, Praha 8, Karlín, 18600

(97) **EP 2504187**  
(47) 24.06.2020  
(97) 26.05.2011  
(51) **B60J 10/235** (2016.01)  
**B60J 10/30** (2016.01)  
**B60J 10/74** (2016.01)  
**B60J 10/80** (2016.01)  
(96) 23.11.2010  
(96) 10832368.4  
(73) Cooper-Standard Automotive, Inc., Northville, 48168, MI, US  
(72) JABRA, Paul, G., Troy, MI 48084, US  
(54) **Mechanická sestava úchytu těsnění proti povětrnostním vlivům**  
(32) 263722 P  
(31) 23.11.2009  
(33) US  
(86) PCT/US2010/057853  
(87) WO 2011/063405  
(74) DANĚK & PARTNERS Advokátní a patentová kancelář, Ing. Vilém  
Daněk Ph.D. LL.M., patentový zástupce, Vinohradská 403/17, Praha 2,  
Vinohrady, 12000

(97) **EP 2628657**  
(47) 24.06.2020  
(97) 21.08.2013  
(51) **B62D 3/12** (2006.01)  
**F16H 55/28** (2006.01)  
(96) 14.02.2013  
(96) 13000751.1  
(73) thyssenkrupp Presta AG, 9492 Eschen, LI  
thyssenkrupp AG, 45143 Essen, DE  
(72) Steck, Philippe, 3123 Belp, CH  
Werner, Sebastian, 81669 München, DE  
(54) **Tlačný kus s termickým vyrovnávacím prvkem**  
(32) 102012003042  
(31) 17.02.2012  
(33) DE  
(74) Všeťečka Zelený Švorčík a partneři, advokátní a patentová kancelář, JUDr.  
Michal Havlík, Hálkova 1406/2, Praha 2, Nové Město, 12000

(97) **EP 2675058**  
(47) 08.07.2020  
(97) 18.12.2013  
(51) **H02P 25/04** (2006.01)  
**H02P 27/02** (2016.01)  
(96) 17.05.2013  
(96) 13168393.0  
(73) Atlantic Industrie, 85000 La Roche sur Yon, FR  
(72) Bony, Yves, 85170 Dompierre sur Yon, FR  
(54) **Napájecí obvod asynchronního motoru**  
(32) 1254618  
(31) 21.05.2012  
(33) FR  
(74) Všeťečka Zelený Švorčík a partneři, advokátní a patentová kancelář, JUDr.  
Michal Havlík, Hálkova 1406/2, Praha 2, Nové Město, 12000

(97) **EP 2751358**  
(47) 20.05.2020  
(97) 31.01.2013  
(51) **E04H 4/14** (2006.01)  
(96) 27.07.2012  
(96) 12817109.7  
(73) Intex Marketing Ltd., Road Town, Tortola VG1110, VG  
(72) LIN, Hua Hsiang, Xiamen 361022, CN  
WHALEN, Matthew J., Long Beach, CA 90807, US  
(54) **Kombinovaná žebříková sestava plaveckého bazénu**  
(32) 201113192054  
(31) 27.07.2011  
(33) US  
(86) PCT/US2012/048486  
(87) WO 2013/016614  
(74) PATENTSERVIS Praha a.s., Na Podkovce 281/10, Praha 4, Podolí, 14700

(97) **EP 2777264**  
(47) 29.07.2020  
(97) 16.05.2013  
(51) **H04N 19/126** (2014.01)

**H04N 19/129** (2014.01)  
**H04N 19/176** (2014.01)  
**H04N 19/463** (2014.01)  
 H04N 19/162 (2014.01)  
 (96) 23.10.2012  
 (96) 12788295.9  
 (73) Canon Kabushiki Kaisha, Tokyo 146-8501, JP  
 (72) SHIMA, Masato, Tokyo 146-8501, JP  
 (54) **Zařízení ke kódování obrazu, způsob kódování obrazu, zařízení k dekódování obrazu, způsob dekódování obrazu a paměťové médium**  
 (32) 2011243942, 2012008199, 2012057424, 2012093113  
 (31) 07.11.2011, 18.01.2012, 14.03.2012, 16.04.2012  
 (33) JP, JP, JP, JP  
 (86) PCT/JP2012/006784  
 (87) WO 2013/069216  
 (74) Traplová Hakr Kubát, advokátní a patentová kancelář, Ing. Eduard Hakr, patentový zástupce, Přístavní 24, Praha 7, 17000

(97) **EP 2782712**  
 (47) 08.07.2020  
 (97) 30.05.2013  
 (51) **B24D 3/18** (2006.01)  
**C09K 3/14** (2006.01)  
**C09C 1/68** (2006.01)  
**B24D 5/02** (2006.01)  
 (96) 21.11.2012  
 (96) 12851081.5  
 (73) Saint-Gobain Abrasives, Inc., Worcester, MA 01615, US  
 Saint-Gobain Abrasifs, 78700 Conflans-Sainte-Honorine, FR  
 (72) SARANGI, Nilanjan, Shrewsbury, Massachusetts 01545, US  
 CAMPANIELLO, John, Oxford, Massachusetts 01540, US  
 GAFFNEY, James M., Worcester, Massachusetts 01603, US  
 FOX, Stephen E., Worcester, Massachusetts 01602, US  
 BESSE, John R., Beacon Falls, Connecticut 06403, US  
 WOODS, Stephen, Stafford ST16 1EA, GB  
 FIX, Renaud, F-75013 Paris, FR  
 (54) **Brusný výrobek pro brusné operace s extrémně vysokou rychlostí úběru materiálů**  
 (32) 201161563373 P  
 (31) 23.11.2011  
 (33) US  
 (86) PCT/US2012/066273  
 (87) WO 2013/078324

(97) **EP 2815748**  
 (47) 05.08.2020  
 (97) 24.12.2014  
 (51) **A61K 31/137** (2006.01)  
**A61K 31/4164** (2006.01)  
**A61K 31/498** (2006.01)  
**A61K 31/4174** (2006.01)  
**A61K 45/06** (2006.01)  
**A61P 17/10** (2006.01)  
**A61P 17/00** (2006.01)  
 (96) 26.05.2004  
 (96) 14179642.5  
 (73) Galderma Pharma S.A., 1000 Lausanne 30 Grey, CH  
 (72) DeJovin, Jack A., New Brunswick, NJ New Jersey 08901, US  
 Rossi, Thomas, M., Stockton, NJ New Jersey 08559, US  
 (54) **Sloučeniny, formulace a metody léčení nebo prevence růžovky**  
 (32) 473611 P, 853585  
 (31) 27.05.2003, 25.05.2004  
 (33) US, US  
 (74) ŽOVICOVÁ & ŽOVIC IP, s.r.o., Záhradnícka 36, Bratislava, 82108

(97) **EP 2864493**  
 (47) 17.06.2020  
 (97) 27.12.2013  
 (51) **C12P 21/00** (2006.01)  
 (96) 20.06.2013  
 (96) 13729968.1  
 (73) versalis S.p.A., 20097 San Donato Milanese (MI), IT  
 (72) PARAVISI, Stefano, 15057 Tortona (Alessandria), IT  
 VOLPATI, Laura, 15057 Tortona (Alessandria), IT  
 GIORCELLI, Chiara, I-15027 Pontestura (Alessandria), IT  
 RACCAGNI, Elisa, I-15121 Alessandria, IT

OTTONELLO, Piero, I-20143 Milano, IT  
 CHERCHI, Francesco, I-15067 Novi Ligure (Alessandria), IT  
 (54) **Produkce enzymů pro lignocelulóзовou biomasu**  
 (32) TO20120545  
 (31) 21.06.2012  
 (33) IT  
 (86) PCT/EP2013/062936  
 (87) WO 2013/190064  
 (74) Vsetečka Zelený Švorčík a partneři, advokátní a patentová kancelář, JUDr. Michal Havlík, Hálkova 1406/2, Praha 2, Nové Město, 12000

(97) **EP 2906587**  
 (47) 27.05.2020  
 (97) 15.11.2012  
 (51) **C07K 14/195** (2006.01)  
**C07K 14/245** (2006.01)  
**C12P 5/00** (2006.01)  
**C12P 7/64** (2006.01)  
 (96) 02.04.2012  
 (96) 12719914.9  
 (73) Genomatica, Inc., San Diego, CA 92121, US  
 (72) GREENFIELD, Derek L., South San Francisco, California 94080, US  
 HOM, Louis G., South San Francisco, California 94080, US  
 SANCHEZ-RIERA, Fernando A., South San Francisco, California 94080, US  
 HU, Zhihao, South San Francisco, California 94080, US  
 ARLAGADDA, Vikranth, South San Francisco, California 94080, US  
 GROBAN, Eli S., San Francisco, California 94109, US  
 FRYKMAN, Scott A., South San Francisco, California 94080, US  
 (54) **Způsob a kompozice pro zlepšenou produkci mastných kyselin a jejich derivátů**  
 (32) 201161470989 P  
 (31) 01.04.2011  
 (33) US  
 (86) PCT/US2012/031881  
 (87) WO 2012/154329  
 (74) A. Holas & partner, Patentová a známková kancelář, Ing. Mgr. Hana Holasová, Křížová 105/4, Brno, Staré Brno, 60300

(97) **EP 2908674**  
 (47) 22.07.2020  
 (97) 24.04.2014  
 (51) **A24F 40/65** (2020.01)  
 (96) 09.10.2013  
 (96) 13777004.6  
 (73) Nicoventures Holdings Limited, London WC2R 3LA, GB  
 (72) LORD, Christopher, London WC2R 2PG, GB  
 (54) **Elektronické inhalační zařízení**  
 (32) 201218820  
 (31) 19.10.2012  
 (33) GB  
 (86) PCT/EP2013/071072  
 (87) WO 2014/060269  
 (74) Traplová Hakr Kubát, advokátní a patentová kancelář, Ing. Eduard Hakr patentový zástupce, Přístavní 24, Praha 7, 17000

(97) **EP 2912032**  
 (47) 27.05.2020  
 (97) 01.05.2014  
 (51) **C07D 405/14** (2006.01)  
**C07D 413/14** (2006.01)  
**C07D 403/02** (2006.01)  
**C07D 403/04** (2006.01)  
**C07D 403/14** (2006.01)  
**C07D 405/04** (2006.01)  
**C07D 407/14** (2006.01)  
**C07D 409/14** (2006.01)  
**C07D 413/06** (2006.01)  
**C07D 209/46** (2006.01)  
**A61K 31/4035** (2006.01)  
**A61K 31/454** (2006.01)  
**A61P 35/00** (2006.01)  
 (96) 23.10.2013  
 (96) 13780358.1  
 (73) Nerviano Medical Sciences S.r.l., 20014 Nerviano (MI), IT  
 (72) PAPEO, Gianluca Mariano Enrico, 23870 Cernusco Lombardone (LC), IT

- KRASAVIN, Mikhail Yurievitch, Nathan Queensland 4111, AU  
ORSINI, Paolo, 20025 Legnano (MI), IT  
SCOLARO, Alessandra, 20091 Bresso (MI), IT
- (54) **DERIVÁTY 4-KARBOXAMIDO-ISOINDOLINONU JAKO SELEKTIVNÍ INHIBITORY PARP-1**
- (32) 12190130  
(31) 26.10.2012  
(33) EP  
(86) PCT/EP2013/072165  
(87) WO 2014/064149  
(74) Rott, Růžička & Guttman a spol., Vyskočilova 1566, Praha 4, Michle, 14000
- 
- (97) **EP 2927196**  
(47) 22.04.2020  
(97) 07.10.2015  
(51) **C02F 3/10** (2006.01)  
**C02F 3/08** (2006.01)  
**C02F 3/34** (2006.01)  
(96) 04.04.2014  
(96) 14382131.2  
(73) aqualia, Gestión Integral del Agua, S.A., 28016 Madrid, ES  
Universidad de Alcalá, 28801 Alcalá de Henares - Madrid, ES  
(72) Esteve Nuñez, Abraham, 28250 Madrid, ES  
Berna Galiano, Antonio, 03201 Elche - Alicante, ES  
Tejedor Sanz, Sara, 28005 Madrid, ES  
Leton Garcia, Pedro, 28804 Alcalá de Henares - Madrid, ES  
Rodrigo Jeguigo, José, 16630 Mota del Cuervo - Cuenca, ES  
(54) **Způsob úpravy vody v bioreaktoru s fluidním ložem**  
(74) Traplová Hakr Kubát, advokátní a patentová kancelář, Ing. Eduard Hakr patentový zástupce, Přístavní 24, Praha 7, 17000
- 
- (97) **EP 2966231**  
(47) 26.08.2020  
(97) 13.01.2016  
(51) **E03F 5/22** (2006.01)  
(96) 07.07.2015  
(96) 15175639.2  
(73) STRATE Technologie für Abwasser GmbH, 31157 Sarstedt, DE  
(72) Unrein, Alexander, 31157 Sarstedt, DE  
(54) **Sítové zařízení pro přečerpávací aparaturu odpadních vod**  
(32) 102014109658  
(31) 10.07.2014  
(33) DE  
(74) Traplová Hakr Kubát, advokátní a patentová kancelář, Ing. Eduard Hakr, patentový zástupce, Přístavní 24, Praha 7, 17000
- 
- (97) **EP 2975030**  
(47) 15.07.2020  
(97) 18.09.2014  
(51) **C07D 237/04** (2006.01)  
**A61K 31/50** (2006.01)  
**A61K 31/501** (2006.01)  
**A61K 31/5025** (2006.01)  
**A61K 31/504** (2006.01)  
**A61K 31/506** (2006.01)  
**A61K 31/5377** (2006.01)  
**A61P 3/12** (2006.01)  
**A61P 13/12** (2006.01)  
**A61P 43/00** (2006.01)  
**C07D 401/12** (2006.01)  
**C07D 401/14** (2006.01)  
**C07D 403/12** (2006.01)  
**C07D 471/04** (2006.01)  
**C07D 487/04** (2006.01)  
**C07D 487/18** (2006.01)  
(96) 13.03.2014  
(96) 14765619.3  
(73) Chugai Seiyaku Kabushiki Kaisha, Kita-ku Tokyo 115-8543, JP  
(72) OHTAKE, Yoshihito, Gotemba-shi Shizuoka 412-8513, JP  
OKAMOTO, Naoki, Gotemba-shi Shizuoka 412-8513, JP  
ONO, Yoshiyuki, Gotemba-shi Shizuoka 412-8513, JP  
KASHIWAGI, Hirotsuka, Gotemba-shi Shizuoka 412-8513, JP  
KIMBARA, Atsushi, Gotemba-shi Shizuoka 412-8513, JP  
HARADA, Takeo, Gotemba-shi Shizuoka 412-8513, JP  
HORI, Nobuyuki, Gotemba-shi Shizuoka 412-8513, JP
- MURATA, Yoshihisa, Gotemba-shi Shizuoka 412-8513, JP  
TACHIBANA, Kazutaka, Gotemba-shi Shizuoka 412-8513, JP  
TANAKA, Shota, Gotemba-shi Shizuoka 412-8513, JP  
NOMURA, Kenichi, Gotemba-shi Shizuoka 412-8513, JP  
IDE, Mitsuki, Gotemba-shi Shizuoka 412-8513, JP  
MIZUGUCHI, Eisaku, Gotemba-shi Shizuoka 412-8513, JP  
ICHIDA, Yasuhiro, Gotemba-shi Shizuoka 412-8513, JP  
OHTOMO, Shuichi, Gotemba-shi Shizuoka 412-8513, JP  
HORIBA, Naoshi, Gotemba-shi Shizuoka 412-8513, JP
- (54) **Dihydropyridazin-3,5-dionový derivát**  
(32) 2013051082, 2013132889  
(31) 13.03.2013, 25.06.2013  
(33) JP, JP  
(86) PCT/JP2014/056778  
(87) WO 2014/142273  
(74) Čermák a spol., JUDr. Karel Čermák Ph.D., LL.M., advokát, Elišky Peškové 15/735, Praha 5, 15000
- 
- (97) **EP 2982372**  
(47) 05.08.2020  
(97) 10.02.2016  
(51) **A61K 31/42** (2006.01)  
**A61P 25/00** (2006.01)  
(96) 05.04.2006  
(96) 15182562.7  
(73) Yale University, New Haven, CT 06511, US  
(72) CORIC, Vladmir, Madison, CT Connecticut 06443, US  
KRYSTAL, John H., Woodbridge, CT Connecticut 06525, US  
SANACORA, Gerard, Guilford, CT Connecticut 06437, US  
(54) **Glutamát modulující činidla v léčbě duševních poruch**  
(32) 668735 P, 669774 P, 690187 P, 694621 P, 756472 P  
(31) 05.04.2005, 07.04.2005, 13.06.2005, 27.06.2005, 04.01.2006  
(33) US, US, US, US, US  
(74) Traplová Hakr Kubát, advokátní a patentová kancelář, Ing. Eduard Hakr patentový zástupce, Přístavní 24, Praha 7, 17000
- 
- (97) **EP 2988944**  
(47) 15.07.2020  
(97) 30.10.2014  
(51) **B41M 3/00** (2006.01)  
**B41M 5/00** (2006.01)  
**B41M 7/00** (2006.01)  
**B44C 1/00** (2006.01)  
(96) 23.04.2014  
(96) 14729430.0  
(73) Jetronica Limited, Longridge Preston PR3 2YX, GB  
(72) KOCSIS, Albert, 1173 Budapest, HU  
FLÓRIÁN, Gusztáv, 2120 Dunakeszi, HU  
KOCSIS, Péter, 1051 Budapest, HU  
(54) **Způsob výroby digitálně potíštěného dekorativního povlaku na pevném povrchu**  
(32) P1300249  
(31) 24.04.2013  
(33) HU  
(86) PCT/HU2014/000033  
(87) WO 2014/174329  
(74) ŽOVICOVÁ & ŽOVIC IP, s.r.o., Záhradnícka 36, Bratislava, 82108
- 
- (97) **EP 2993248**  
(47) 24.06.2020  
(97) 09.03.2016  
(51) **C23C 2/12** (2006.01)  
**C21D 1/673** (2006.01)  
**C23C 2/26** (2006.01)  
(96) 05.09.2014  
(96) 14183757.5  
(73) ThyssenKrupp Steel Europe AG, 47166 Duisburg, DE  
thyssenkrupp AG, 45143 Essen, DE  
(72) Banik, Janko, 58762 Altena, DE  
Etzold, Ulrich, 47647 Kerken, DE  
Rössler, Norbert, 40477 Düsseldorf, DE  
Ruthenberg, Manuela, 44143 Dortmund, DE  
Wuttke, Thimo, 45659 Recklinghausen, DE  
(54) **Ploché ocelový výrobek s al povlakem, způsob jeho výroby a způsob výroby za tepla tvarované ocelové součásti**

(74) Všeťečka Zelený Švorčík a partneři, advokátní a patentová kancelář, JUDr. Michal Havlík, Hálkova 1406/2, Praha 2, Nové Město, 12000

(97) **EP 2994439**

(47) 29.07.2020

(97) 13.11.2014

(51) **C04B 28/02** (2006.01)

**C04B 28/06** (2006.01)

**C04B 40/06** (2006.01)

**C04B 111/76** (2006.01)

(96) 06.05.2014

(96) 14724677.1

(73) Franken Maxit Mauermörtel GmbH & Co., 95359 Kasendorf, DE

Johann Bergmann GmbH & Co., 95359 Azendorf, DE

(72) SCHARFE, Friedbert, 95359 Kasendorf, DE

GROPPWEIS, Sebastian, 95349 Thurmau, DE

(54) **Použití minerálního hydraulického práškového pojiva**

(32) 102013007937

(31) 07.05.2013

(33) DE

(86) PCT/EP2014/059260

(87) WO 2014/180859

(74) Rott, Růžička & Guttmann a spol., Vyskočilova 1566, Praha 4, Michle, 14000

(97) **EP 2996484**

(47) 08.07.2020

(97) 20.11.2014

(51) **A23D 9/00** (2006.01)

**A61K 36/13** (2006.01)

**C11C 1/04** (2006.01)

**A23K 10/32** (2016.01)

**A61K 31/19** (2006.01)

**A61K 31/20** (2006.01)

**A23L 33/115** (2016.01)

**A23K 20/158** (2016.01)

(96) 09.05.2014

(96) 14797745.8

(73) HANKKIJÄ OY, 05800 Hyvinkää, FI

(72) VUORENMAA, Juhani, Hyvinkää 05800, FI

KETTUNEN, Hannele, 12400 Tervakoski, FI

(54) **Mastná kyselina tálového oleje**

(32) 20135506

(31) 14.05.2013

(33) FI

(86) PCT/FI2014/050347

(87) WO 2014/184431

(74) NEOLEGAL - advokátní a patentová kancelář, Ing. Jaroslav Novotný, Římská 2135/45, Praha 2, Vinohrady, 12000

(97) **EP 3027642**

(47) 19.08.2020

(97) 05.02.2015

(51) **C07K 14/475** (2006.01)

**A61P 13/12** (2006.01)

**A61P 3/00** (2006.01)

(96) 31.07.2014

(96) 14752711.3

(73) Amgen Inc., California 91320, US

(72) XIONG, Yumei, Palo Alto, CA 94301, US

ZHANG, Yi, Dublin, CA 94568, US

SHENG, Jackie, Z., Thousand Oaks, CA 91362, US

HAMBURGER, Agnes, Eva, Newbury Park, CA 91320, US

VENIANT-ELLISON, Murielle, Thousand Oaks, CA 91360, US

SHIMAMOTO, Grant, Westlake Village, CA 91362, US

MIN, Xiaoshan, Burlingame, CA 94010, US

WANG, Zhulun, Palo Alto, CA 94306, US

TANG, Jie, Palo Alto, CA 94303, US

KANNAN, Gunasekaran, Newbury Park, CA 91320, US

MOCK, Marissa, Newbury Park, CA 91320, US

WALKER, Kenneth, Newbury Park, CA 91320, US

(54) **Konstrukty růstového diferenciačního faktoru 15 (GDF-15)**

(32) 201361860723 P

(31) 31.07.2013

(33) US

(86) PCT/US2014/049254

(87) WO 2015/017710

(74) Traplová Hakr Kubát, advokátní a patentová kancelář, Ing. Eduard Hakr, patentový zástupce, Přístavní 24, Praha 7, 17000

(97) **EP 3035926**

(47) 29.07.2020

(97) 26.02.2015

(51) **A61K 31/4184** (2006.01)

**A61P 25/08** (2006.01)

**A61K 31/137** (2006.01)

**A61K 31/27** (2006.01)

**A61K 31/473** (2006.01)

**A61K 31/551** (2006.01)

**A61K 31/20** (2006.01)

**A61K 31/7048** (2006.01)

(96) 19.08.2014

(96) 14838223.7

(73) The Regents of the University of California, Oakland, CA 94607, US

(72) BARABAN, Scott C., Novato, CA 94949, US

(54) **Sloučeniny a způsoby léčby epileptické poruchy**

(32) 201361867397 P

(31) 19.08.2013

(33) US

(86) PCT/US2014/051731

(87) WO 2015/026849

(74) ŽOVICOVÁ & ŽOVIC IP, s.r.o., Záhradnícka 36, Bratislava, 82108

(97) **EP 3045529**

(47) 29.07.2020

(97) 20.07.2016

(51) **C12N 1/36** (2006.01)

**A61K 39/10** (2006.01)

**A61K 39/02** (2006.01)

**A61K 39/00** (2006.01)

(96) 07.03.2007

(96) 16155296.3

(73) INSTITUT PASTEUR DE LILLE, 59000 Lille, FR

INSTITUT NATIONAL DE LA SANTE ET DE LA RECHERCHE

MEDICALE, 75654 Paris Cedex 13, FR

(72) LOCHT, Camille, 1180 Bruxelles, BE

MIELCAREK, Nathalie, 7522 Blandain, BE

DEBRIE, Anne-Sophie, 59110 La Madeleine, FR

RAZE, Dominique, 59152 Gruson, BE

BERTOUT, Julie, 59710 Pont-à-Marcq, FR

(54) **Živé oslabené kmeny bordetella jako jednodávková vakcína proti černému kašli**

(32) 780827 P, 817430 P

(31) 10.03.2006, 30.06.2006

(33) US, US

(74) Traplová Hakr Kubát, advokátní a patentová kancelář, Ing. Eduard Hakr, patentový zástupce, Přístavní 24, Praha 7, 17000

(97) **EP 3068679**

(47) 01.07.2020

(97) 21.05.2015

(51) **B62D 55/24** (2006.01)

(96) 11.11.2014

(96) 14802812.9

(73) DST Defence Service Tracks GmbH, 42857 Remscheid, DE

(72) MÜLLER, Winfried, 42857 Remscheid, DE

(54) **Segment řetězu gumového pásu**

(32) 102013019232

(31) 16.11.2013

(33) DE

(86) PCT/EP2014/003017

(87) WO 2015/070974

(74) Všeťečka Zelený Švorčík a partneři, advokátní a patentová kancelář, JUDr. Michal Havlík, Hálkova 1406/2, Praha 2, Nové Město, 12000

(97) **EP 3068869**

(47) 22.07.2020

(97) 21.05.2015

(51) **A61K 38/36** (2006.01)

**A61K 38/37** (2006.01)

**A61K 38/47** (2006.01)



*A61K 36/00* (2006.01)  
*C12N 5/02* (2006.01)  
*C12N 5/00* (2006.01)  
*A01H 9/00* (2006.01)  
*C07K 14/755* (2006.01)  
*C07K 14/28* (2006.01)  
*C12N 15/82* (2006.01)  
*A61P 7/04* (2006.01)  
(96) 17.11.2014  
(96) 14862042.0  
(73) The Trustees of The University of Pennsylvania, Philadelphia, PA 19104, US  
University of Florida Research Foundation, Inc., Gainesville, FL 32641, US  
Herzog, Roland W., Gainesville, FL 32607, US  
Daniell, Henry, Media, PA 19063, US  
(72) HERZOG, Roland W., Gainesville, FL 32607, US  
DANIELL, Henry, Media, PA 19063, US  
(54) **Kompozice pro supresi tvorby inhibitoru proti Faktoru VIII u pacientů s hemofilii A**  
(32) 201361905069 P, 201361905071 P  
(31) 15.11.2013, 15.11.2013  
(33) US, US  
(86) PCT/US2014/065994  
(87) WO 2015/073988  
(74) Traplová Hakr Kubát, advokátní a patentová kancelář, Ing. Eduard Hakr patentový zástupce, Přístavní 24, Praha 7, 17000

(97) **EP 3081609**  
(47) 24.06.2020  
(97) 19.10.2016  
(51) *C09D 195/00* (2006.01)  
*C09J 195/00* (2006.01)  
*C08K 5/25* (2006.01)  
*C08L 23/02* (2006.01)  
*C08L 23/08* (2006.01)  
*E04D 5/14* (2006.01)  
(96) 08.04.2016  
(96) 16164571.8  
(73) TOTAL MARKETING SERVICES, 92800 Puteaux, FR  
(72) MOUAZEN, Mouhamad, 69008 LYON, FR  
VINCENT, Regis, 69520 GRIGNY, FR  
(54) **Bitumenové lepicí pojivo a jeho použití**  
(32) 1553221  
(31) 14.04.2015  
(33) FR  
(74) PATENTSERVIS Praha a.s., Na Podkovce 281/10, Praha 4, Podolí, 14700

(97) **EP 3085386**  
(47) 24.06.2020  
(97) 26.10.2016  
(51) *A61P 1/02* (2006.01)  
*A61P 1/04* (2006.01)  
*A61P 1/16* (2006.01)  
*A61P 3/00* (2006.01)  
*A61P 15/00* (2006.01)  
*A61P 19/00* (2006.01)  
*A61P 19/02* (2006.01)  
*A61P 19/10* (2006.01)  
*A61P 3/04* (2006.01)  
*A61P 3/08* (2006.01)  
*A61P 25/00* (2006.01)  
*A61P 25/08* (2006.01)  
*A61P 25/32* (2006.01)  
*A61P 29/00* (2006.01)  
(96) 17.09.2008  
(96) 16162068.7  
(73) Amgen Inc., Thousand Oaks, California 91320-1799, US  
(72) PADHI, Ian Desmond, Newbury Park, CA 91320, US  
JANG, Graham Richard, Seattle, WA 98177, US  
(54) **Způsob inhibice vstřebávání kostní tkáně**  
(32) 973024 P  
(31) 17.09.2007  
(33) US

(74) A. Holas & partner, Patentová a známková kancelář, Ing. Mgr. Hana Holasová, Křížová 105/4, Brno, Staré Brno, 60300

(97) **EP 3086872**  
(47) 15.07.2020  
(97) 02.07.2015  
(51) *B01J 23/10* (2006.01)  
*B01J 23/63* (2006.01)  
*B01D 53/94* (2006.01)  
*B01J 35/10* (2006.01)  
B01J 37/08 (2006.01)  
(96) 23.12.2014  
(96) 14875698.4  
(73) Rhodia Operations, 93300 Aubervilliers, FR  
(72) ZHAO, Qiang, Yardley, PA 19067, PA, US  
LARCHER, Olivier, F-17180 Perigny, FR  
SOUTHWARD, Barry W.L., Philadelphia, PA 19125, PA, US  
FRANCIS, Francis, Columbia, MD 21045, MD, US  
ENGLISH, Thomas, Conshohocken, PA 19428, PA, US  
OCAMPO, Fabien, F-93120 La Courmeuve, FR  
(54) **Anorganické kompozitní oxidové materiály, jejich příprava a použití jako katalyzátorů při čištění výfukových plynů**  
(32) 201361920172 P  
(31) 23.12.2013  
(33) US  
(86) PCT/US2014/072129  
(87) WO 2015/100313  
(74) Traplová Hakr Kubát, advokátní a patentová kancelář, Ing. Eduard Hakr patentový zástupce, Přístavní 24, Praha 7, 17000

(97) **EP 3087183**  
(47) 26.08.2020  
(97) 02.07.2015  
(51) *C12N 15/113* (2010.01)  
(96) 24.12.2014  
(96) 14874081.4  
(73) Ionis Pharmaceuticals, Inc., Carlsbad, CA 92010, US  
(72) FREIER, Susan, M., Carlsbad, CA 92010, US  
GRAHAM, Mark, J., Carlsbad, CA 92010, US  
CROOKE, Rosanne, M., Carlsbad, CA 92010, US  
(54) **Modulace exprese proteinu angiopoietin-like 3**  
(32) 201361920652 P  
(31) 24.12.2013  
(33) US  
(86) PCT/US2014/072303  
(87) WO 2015/100394  
(74) Všečeka Zelený Švorčík a partneři, advokátní a patentová kancelář, JUDr. Michal Havlík, Hálkova 1406/2, Praha 2, Nové Město, 12000

(97) **EP 3120459**  
(47) 15.04.2020  
(97) 24.09.2015  
(51) *H03K 17/96* (2006.01)  
(96) 16.03.2015  
(96) 15711704.5  
(73) KOSTAL Automobil Elektrik GmbH & Co. KG, 58513 Lüdenscheid, DE  
Bayerische Motoren Werke Aktiengesellschaft, 80809 München, DE  
(72) MOLKOW, Peter, 44265 Dortmund, DE  
TENBRÜGGEN, Karl Wilhelm, 46286 Dorsten, DE  
BRENDEL, Markus, 44625 Herne, DE  
HUPERZ, Guido, 57462 Olpe, DE  
BLECKMANN, Michael, 58239 Schwerte, DE  
MIEDL, Florian, 80803 München, DE  
TILLE, Thomas, 81249 München, DE  
(54) **Elektronický přístroj a ovládací uspořádání s elektronickým přístrojem**  
(32) 102014003864  
(31) 18.03.2014  
(33) DE  
(86) PCT/EP2015/055458  
(87) WO 2015/140115  
(74) Čermák a spol., JUDr. Karel Čermák Ph.D., LL.M., Elišky Peškové 735/15, Praha 5, Smíchov, 15000

(97) **EP 3128997**  
(47) 05.08.2020

(97) 15.10.2015  
(51) **A61K 8/64** (2006.01)  
**C07K 16/42** (2006.01)  
(96) 07.04.2015  
(96) 15776002.6  
(73) Boston Pharmaceuticals Inc., Cambridge MA 02142, US  
(72) ETTINGER, Catherine, Gaithersburg, MD 20878, US  
KARNELL, Jodi, Gaithersburg, MD 20878, US  
DAMSCHRODER, Melissa, Gaithersburg, MD 20878, US  
CHOWDHURY, Partha, Gaithersburg, MD 20878, US  
DRABIC, Stacey, Gaithersburg, MD 20878, US  
CARTER, Laura, Ann Arbor, MI 48105, US  
XIAO, Xiaodong, Gaithersburg, MD 20878, US  
TSUI, Ping, Gaithersburg, MD 20878, US  
VARKEY, Reena, Gaithersburg, MD 20878, US  
HERBST, Ronald, Gaithersburg, MD 20878, US  
DU, Qun, Gaithersburg, MD 20878, US  
NAIMAN, Brian, Michael, Gaithersburg, MD 20878, US  
(54) **VAZBA MOLEKUL SPECIFICKÝCH PRO IL-21 A JEJICH  
POUŽITÍ**  
(32) 201461976684 P  
(31) 08.04.2014  
(33) US  
(86) PCT/US2015/024650  
(87) WO 2015/157238  
(74) Vsetečka Zelený Švorčík a partneři, advokátní a patentová kancelář, JUDr.  
Michal Havlík, Hálkova 1406/2, Praha 2, Nové Město, 12000

(97) **EP 3129779**  
(47) 03.06.2020  
(97) 15.10.2015  
(51) **G01N 33/52** (2006.01)  
**G01N 33/68** (2006.01)  
(96) 10.04.2015  
(96) 15776737.7  
(73) Yale University, New Haven, CT 06511, US  
(72) BUHIMSCHI, Irina, Columbus, OH 43215, US  
BUHIMSCHI, Catalin S., Columbus, OH 43215, US  
CHOMA, Michael, Hamden, CT 06518, US  
TAGARE, Hemant, North Haven, CT 06473, US  
JONAS, Stephan Michael, 52477 Alsdorf, DE  
(54) **Způsoby a kompozice pro detekci nesprávně složených proteinů**  
(32) 201461978158 P  
(31) 10.04.2014  
(33) US  
(86) PCT/US2015/025432  
(87) WO 2015/157704  
(74) Traplová Hakr Kubát, advokátní a patentová kancelář, Ing. Eduard Hakr,  
patentový zástupce, Přístavní 24, Praha 7, 17000

(97) **EP 3130601**  
(47) 15.07.2020  
(97) 15.02.2017  
(51) **C07K 14/755** (2006.01)  
**A61K 38/00** (2006.01)  
**A61K 38/37** (2006.01)  
**A61K 47/60** (2017.01)  
(96) 14.11.2005  
(96) 16186901.1  
(73) Bayer HealthCare LLC, Tarrytown, NY 10591, US  
(72) PAN, Clark Q., Sudbury, MA 01776, US  
MURPHY, John E., Berkley, CA 94707, US  
MEI, Baisong, Danville, CA 94506, US  
STRAUSS, Jonathan S., Walnut Creek, CA 94597, US  
TJANDRA, Hendri, Union City, CA 94587-5503, US  
CHEN, Jianmin, Concord, CA 94518, US  
BARNETT, Thomas, Willsborough, NJ 08844, US  
TANG, Liang, Richmond, CA 94806, US  
WANG, Deqian, Concord, CA 94521, US  
(54) **Místně zaměřená modifikace FVIII**  
(32) 627277 P  
(31) 12.11.2004  
(33) US  
(74) Traplová Hakr Kubát, advokátní a patentová kancelář, Ing. Eduard Hakr  
patentový zástupce, Přístavní 24, Praha 7, 17000

(97) **EP 3137585**  
(47) 01.07.2020  
(97) 05.11.2015  
(51) **C10J 3/32** (2006.01)  
**C10J 3/34** (2006.01)  
**C10J 3/72** (2006.01)  
**C05F 3/02** (2006.01)  
**C05F 3/06** (2006.01)  
**C10J 3/26** (2006.01)  
**C10J 3/30** (2006.01)  
**C10B 3/02** (2006.01)  
**C10B 49/04** (2006.01)  
**C10B 53/00** (2006.01)  
**C10G 1/00** (2006.01)  
**C25B 3/10** (2006.01)  
(96) 07.08.2014  
14758198.7  
(73) Ark Power Dynamics, LLC, Vero Beach, FL 32962, US  
(72) ROGERS, Michael W., El Dorado, AR, US  
(54) **Zařízení pro přeměnu pevného odpadu na syntetický olej, plyn a  
hnojivo**  
(32) 201461986997 P  
(31) 01.05.2014  
(33) US  
(86) PCT/US2014/050126  
(87) WO 2015/167596  
(74) Traplová Hakr Kubát, advokátní a patentová kancelář, Ing. Eduard Hakr  
patentový zástupce, Přístavní 24, Praha 7, 17000

(97) **EP 3140876**  
(47) 15.07.2020  
(97) 12.11.2015  
(51) **H01M 4/04** (2006.01)  
**H01M 4/62** (2006.01)  
**H01M 4/13** (2010.01)  
H01M 4/133 (2010.01)  
H01M 4/136 (2010.01)  
H01M 4/66 (2006.01)  
H01M 10/052 (2010.01)  
H01M 10/058 (2010.01)  
(96) 06.05.2015  
(96) 15720992.5  
(73) Solvay SA, 1120 Bruxelles, BE  
Commissariat à l'Énergie Atomique et aux Énergies Alternatives, 75015  
Paris, FR  
(72) PRAS, Olivier, 38100 Grenoble, FR  
ROUAULT, Hélène, 38420 Le Versoud, FR  
ABUSLEME, Julio A., 21047 Saronno (Varese), IT  
(54) **Kompozitní elektrody**  
(32) 14305669  
(31) 07.05.2014  
(33) EP  
(86) PCT/EP2015/059923  
(87) WO 2015/169835  
(74) Traplová Hakr Kubát, advokátní a patentová kancelář, Ing. Eduard Hakr,  
patentový zástupce, Přístavní 24, Praha 7, 17000

(97) **EP 3145634**  
(47) 19.08.2020  
(97) 26.11.2015  
(51) **B01L 3/00** (2006.01)  
**A61B 5/15** (2006.01)  
**G01N 21/03** (2006.01)  
(96) 12.05.2015  
(96) 15721722.5  
(73) Aidian Oy, 02200 Espoo, FI  
(72) LAUKKONEN, Jukka, 02101 Espoo, FI  
RAUSSI, Jaana, 02101 Espoo, FI  
EILOLA, Sanna, FI-01710 Vantaa, FI  
RISSANEN, Jaakko, FI-02180 Espoo, FI  
(54) **Souprava pro odběr vzorků a testování, držák vzorku a způsob**  
(32) 14169315  
(31) 21.05.2014  
(33) EP

(86) PCT/EP2015/060505		<b>B32B 27/08</b>	(2006.01)
(87) WO 2015/177004		<b>B32B 27/12</b>	(2006.01)
(74) A. Holas & partner, Patentová a známková kancelář, Ing. Mgr. Hana Holasová, Křížová 105/4, Brno, Staré Brno, 60300		<b>B32B 27/30</b>	(2006.01)
		<b>B32B 27/32</b>	(2006.01)
		<b>B32B 27/34</b>	(2006.01)
(97) <b>EP 3146550</b>		(96) 29.07.2015	
(47) 01.07.2020		(96) 15750660.1	
(97) 26.11.2015		(73) RelineEurope AG, 76865 Rohrbach, DE	
(51) <b>H01H 9/46</b>	(2006.01)	(72) REICHEL, Stefan, 67098 Bad Dürkheim, DE	
<b>H01H 83/14</b>	(2006.01)	NOLL, Christian, 67117 Limburgerhof, DE	
<b>H01H 1/22</b>	(2006.01)	(54) <b>Obkladová hadice pro sanaci potrubních systémů vedoucích tekutiny</b>	
(96) 19.05.2015		(32) 102014110929	
(96) 15726040.7		(31) 31.07.2014	
(73) Eaton Intelligent Power Limited, Dublin 4, IE		(33) DE	
(72) TETIK, Adolf, A-1180 Wien, AT		(86) PCT/EP2015/067447	
DOBUSCH, Gerhard, A-1180 Wien, AT		(87) WO 2016/016347	
(54) <b>Spínací zařízení</b>		(74) Traplová Hakr Kubát, advokátní a patentová kancelář, Ing. Eduard Hakr, patentový zástupce, Přístavní 24, Praha 7, 17000	
(32) 102014107070			
(31) 20.05.2014		(97) <b>EP 3179393</b>	
(33) DE		(47) 08.07.2020	
(86) PCT/EP2015/060981		(97) 14.06.2017	
(87) WO 2015/177137		(51) <b>C12Q 1/68</b>	(2006.01)
(74) Všeťečka Zelený Švorčík a partneři, advokátní a patentová kancelář, JUDr. Michal Havlík, Hálkova 1406/2, Praha 2, Nové Město, 12000		<b>G16B 25/10</b>	(2019.01)
		(96) 28.01.2013	
(97) <b>EP 3168949</b>		(96) 16191856.0	
(47) 01.07.2020		(73) Genomic Health, Inc., Redwood City, CA 94063, US	
(97) 17.05.2017		(72) SHAK, Steve, Redwood City, CA 94063, US	
(51) <b>H02J 3/12</b>	(2006.01)	LEE, Mark, Los Altos Hills, CA 94022, US	
<b>H02J 3/38</b>	(2006.01)	NOVOTNY, William, Menlo Park, CA 94025, US	
(96) 11.11.2015		MADDALA, Tara, Sunnyvale, CA 94087, US	
(96) 15194127.5		CRAGER, Michael, Redwood City, CA 94063, US	
(73) SPIE SAG GmbH, 40882 Ratingen, DE		CHERBAVAZ, Diana, Redwood City, CA 94063, US	
(72) Stiegler, Martin, 81377 München, DE		PELHAM, Robert, Belmont, CA 94002, US	
Neusel-Lange, Nils, 42119 Wuppertal, DE		MILLWARD, Carl L., Carmel, IN 46032, US	
Zdrallek, Markus, 57074 Siegen, DE		KNEZEVIC, Dejan, Redwood City, CA 94063, US	
(54) <b>Způsob a zařízení pro decentralizovanou regulaci sítí nízkého a středního napětí</b>		(54) <b>Algoritmus profilu genové exprese a test pro stanovení prognózy rakoviny prostaty</b>	
(74) Čermák a spol., JUDr. Karel Čermák Ph.D., LL.M., advokát, Elišky Peškové 15/735, Praha 5, 15000		(32) 201261593106 P, 201261672679 P, 201261713734 P	
		(31) 31.01.2012, 17.07.2012, 15.10.2012	
		(33) US, US, US	
		(74) Traplová Hakr Kubát, advokátní a patentová kancelář, Ing. Eduard Hakr patentový zástupce, Přístavní 24, Praha 7, 17000	
(97) <b>EP 3169772</b>		(97) <b>EP 3189166</b>	
(47) 19.08.2020		(47) 24.06.2020	
(97) 21.01.2016		(97) 10.03.2016	
(51) <b>C12N 5/0775</b>	(2010.01)	(51) <b>C21D 9/02</b>	(2006.01)
(96) 14.07.2015		<b>C21D 8/06</b>	(2006.01)
(96) 15736516.4		(96) 15.07.2015	
(73) Johann Wolfgang Goethe-Universität Frankfurt am Main, 60323 Frankfurt am Main, DE		(96) 15744892.9	
DRK-Blutspendedienst Baden-Württemberg-Hessen gGmbH, 60528 Frankfurt am Main, DE		(73) ThyssenKrupp Federn und Stabilisatoren GmbH, 58119 Hagen, DE	
(72) BADER, Peter, 63303 Dreieich, DE		thyssenkrupp AG, 45143 Essen, DE	
KUCI, Selim, 60599 Frankfurt am Main, DE		(72) LECHNER, Dieter, 40470 Düsseldorf, DE	
KUCI, Zyrafete, 60599 Frankfurt am Main, DE		GROSS, Marcel, 44359 Dortmund, DE	
BÖNIG, Halvard, 60437 Frankfurt, DE		GABOR, Heinz-Georg, 58300 Wetter, DE	
(54) <b>TVORBA BANKY MESENCHYMÁLNÍCH STROMÁLNÍCH BUNĚK Z POOLOVANÝCH JEDNOJADERNÝCH BUNĚK VÍCE DÁRCŮ KOSTNÍ DŘENĚ</b>		ROLAND, Marco, 44287 Dortmund, DE	
(32) 14177312		BRIER, Dieter, 58791 Werdohl, DE	
(31) 16.07.2014		(54) <b>Způsob k výrobě za tepla tvarovaných ocelových pružin</b>	
(33) EP		(32) 102014112762, 102014112761	
(86) PCT/EP2015/066083		(31) 04.09.2014, 04.09.2014	
(87) WO 2016/008895		(33) DE, DE	
(74) PatentEnter s.r.o., Koliště 1965/13a, Brno, Černá Pole, 60200		(86) PCT/EP2015/066154	
		(87) WO 2016/034318	
		(74) Všeťečka Zelený Švorčík a partneři, advokátní a patentová kancelář, JUDr. Michal Havlík, Hálkova 1406/2, Praha 2, Nové Město, 12000	
(97) <b>EP 3174703</b>		(97) <b>EP 3191513</b>	
(47) 03.06.2020		(47) 24.06.2020	
(97) 04.02.2016		(97) 17.03.2016	
(51) <b>B32B 1/08</b>	(2006.01)	(51) <b>C07K 16/24</b>	(2006.01)
<b>F16L 55/165</b>	(2006.01)	(96) 28.08.2015	
<b>B32B 5/02</b>	(2006.01)	(96) 15760590.8	
<b>B32B 5/22</b>	(2006.01)	(73) Cephalon, Inc., Frazer, PA 19355, US	
<b>B32B 5/26</b>	(2006.01)	(72) BRUSSELLE, Guy, 9840 De Pinte, BE	
<b>B32B 7/12</b>	(2006.01)	O'BRIEN, Christopher, Lafayette Hill, PA 19444, US	
<b>B32B 25/04</b>	(2006.01)		
<b>B32B 27/06</b>	(2006.01)		

ZANGRILLI, James, Philadelphia, PA 19103, US  
SHAH, Tushar, Flemington, NJ 08022, US  
(54) **Použití reslizumabu k léčbě středně těžkého až těžkého eozinofilního astmatu**  
(32) 201462047248 P, 201462091150 P, 201562168007 P, 201562191690 P  
(31) 08.09.2014, 12.12.2014, 29.05.2015, 13.07.2015  
(33) US, US, US, US  
(86) PCT/US2015/047357  
(87) WO 2016/040007  
(74) Rott, Růžička & Guttman a spol., Vyskočilova 1566, Praha 4, Michle, 14000

(97) **EP 3206694**  
(47) 08.07.2020  
(97) 21.04.2016  
(51) **A61P 19/02** (2006.01)  
**A61K 31/663** (2006.01)  
(96) 15.10.2015  
(96) 15797421.3  
(73) Abiogen Pharma SpA, 56121 Ospedaletto (PISA), IT  
(72) MASSIMO, Varenna, I-56121 Ospedaletto (PISA), IT  
(54) **Použití kyseliny neridronové nebo její soli v léčbě osteoartrózy**  
(32) MI20141794  
(31) 15.10.2014  
(33) IT  
(86) PCT/IB2015/057929  
(87) WO 2016/059594  
(74) ŽOVICOVÁ & ŽOVIC IP, s.r.o., Záhradnícka 36, Bratislava, 82108

(97) **EP 3214232**  
(47) 08.07.2020  
(97) 06.09.2017  
(51) **E03D 9/03** (2006.01)  
**E03D 9/02** (2006.01)  
(96) 03.03.2017  
(96) 17159086.2  
(73) Werner & Mertz GmbH, 55120 Mainz, DE  
(72) Sander, Immo, 65195 Wiesbaden, DE  
Leikam, Rafi, 65396 Walluf, DE  
(54) **Nádobka na proplachovací prostředek pro WC**  
(32) 16158828  
(31) 04.03.2016  
(33) EP  
(74) Čermák a spol., JUDr. Karel Čermák Ph.D., LL.M., advokát, Elišky Peškové 15/735, Praha 5, 15000

(97) **EP 3221219**  
(47) 10.06.2020  
(97) 24.03.2016  
(51) **B65B 11/28** (2006.01)  
**B65B 25/12** (2006.01)  
**B65B 65/00** (2006.01)  
B65B 5/06 (2006.01)  
B65B 35/50 (2006.01)  
(96) 08.09.2015  
(96) 15775812.9  
(73) CORAZZA S.p.A., 40128 Bologna, IT  
(72) SUCCI, Stefano, I-40068 San Lazzaro Di Savena (Bologna), IT  
(54) **Technologie na balení výrobků do příslušných obalů**  
(32) BO20140513  
(31) 17.09.2014  
(33) IT  
(86) PCT/IB2015/056863  
(87) WO 2016/042439  
(74) PATENTSERVIS Praha a.s., Na Podkovce 281/10, Praha 4, Podolí, 14700

(97) **EP 3236474**  
(47) 08.07.2020  
(97) 23.06.2016  
(51) **G21C 9/016** (2006.01)  
**G21C 15/18** (2006.01)  
(96) 16.11.2015  
(96) 15870436.1  
(73) Joint Stock Company "Atomenergoproekt", Moscow 105005, RU  
(72) NEDOREZOV, Andrey Borisovich, Podolsk Moskovskaya obl. 142114, RU

SIDOROV, Aleksandr Stalevich, Moscow 115612, RU  
(54) **Uzavření a chlazení taveniny z jádra jaderného reaktoru**  
(32) 2014150937  
(31) 16.12.2014  
(33) RU  
(86) PCT/RU2015/000783  
(87) WO 2016/099328  
(74) Všetečka Zelený Švorčík a partneři, advokátní a patentová kancelář, JUDr. Michal Havlík, Hálkova 1406/2, Praha 2, Nové Město, 12000

(97) **EP 3241550**  
(47) 22.07.2020  
(97) 08.11.2017  
(51) **A61K 31/365** (2006.01)  
**A61K 31/135** (2006.01)  
**A61K 31/415** (2006.01)  
**A61K 31/341** (2006.01)  
**A61P 29/00** (2006.01)  
**A61K 31/137** (2006.01)  
**A61K 31/635** (2006.01)  
(96) 18.11.2003  
(96) 17020237.8  
(73) Grünenthal GmbH, 52078 Aachen, DE  
(72) Schiene, Klaus, 41363 Jüchen, DE  
Haase, Günter, 52159 Roetgen, DE  
Kögel, Babette-Yvonne, 52379 Langerwehe-Hamich, DE  
Friderichs, Elmar, 52223 Stolberg, DE  
Jahnel, Ulrich, 42855 Remscheid, DE  
(54) **(1R, 2R)-3-(3-dimethylamino-1-ethyl-2-methyl-propyl)-fenolu při léčbě zánětlivé bolesti**  
(32) 10254785, 10326103  
(31) 22.11.2002, 06.06.2003  
(33) DE, DE  
(74) PatentEnter s.r.o., Koliště 1965/13a, Brno, Černá Pole, 60200

(97) **EP 3247725**  
(47) 01.07.2020  
(97) 28.07.2016  
(51) **C07K 16/28** (2006.01)  
**A61K 39/00** (2006.01)  
**A61P 35/00** (2006.01)  
**A61P 35/02** (2006.01)  
(96) 22.01.2016  
(96) 16701353.1  
(73) SANOFI, 75008 Paris, FR  
(72) LEUSCHNER, Wulf-Dirk, 65926 Frankfurt, DE  
RAO, Ercole, 65926 Frankfurt, DE  
SCHNEIDER, Marion, 65926 Frankfurt, DE  
WETZEL, Marie-Cécile, 75008 Paris, FR  
WONEROW, Peter, 65926 Frankfurt, DE  
ALBRECHT, Jana, 65926 Frankfurt, DE  
BARRIERE, Cédric, 75008 Paris, FR  
BEIL, Christian, 65926 Frankfurt, DE  
BENINGA, Jochen, 65926 Frankfurt, DE  
CARREZ, Chantal, 75008 Paris, FR  
GUERIF, Stéphane, 75008 Paris, FR  
KROLL, Katja, 65926 Frankfurt, DE  
LANGE, Christian, 65926 Frankfurt, DE  
LEMOINE, Cendrine, 75008 Paris, FR  
(54) **Anti-CD3 protilátky, anti-CD123 protilátky a bispecifické protilátky vázající se specificky na CD3 a/nebo CD123**  
(32) 15305077  
(31) 23.01.2015  
(33) EP  
(86) PCT/EP2016/051386  
(87) WO 2016/116626  
(74) Traplová Hakr Kubát, advokátní a patentová kancelář, Ing. Jan Kubát patentový zástupce, Přístavní 24, Praha 7, 17000

(97) **EP 3268443**  
(47) 24.06.2020  
(97) 15.09.2016  
(51) **C09J 183/04** (2006.01)  
**C09D 183/06** (2006.01)  
**C08L 83/06** (2006.01)  
(96) 10.03.2015

- (96) 15884229.4  
(73) Henkel IP & Holding GmbH, 40589 Düsseldorf, DE  
Henkel AG & Co. KGaA, 40589 Düsseldorf, DE  
(72) LU, Zhixiang, East Lyme, Connecticut 06333, US  
LI, Zhiming, Shanghai 201203, CN  
LI, Jinyou, Shanghai 203201, CN  
LU, Zheng, South Glastonbury, Connecticut 06073, US  
ZHANG, Yong, Shanghai 200125, CN  
(54) **Lepicí směs tvrditelná působením vlhkosti a záření a její použití**  
(86) PCT/CN2015/073942  
(87) WO 2016/141546  
(74) KOREJZOVA LEGAL v.o.s., JUDr. Petra Sauvage de Brantes, Korunní  
810/104, Praha 10, Vinohrady, 10100
- 
- (97) **EP 3277491**  
(47) 24.06.2020  
(97) 06.10.2016  
(51) **B29D 33/00** (2010.01)  
**B29C 43/02** (2006.01)  
**B60G 21/055** (2006.01)  
(96) 20.11.2015  
(96) 15798072.3  
(73) ThyssenKrupp Federn und Stabilisatoren GmbH, 58119 Hagen, DE  
thyssenkrupp AG, 45143 Essen, DE  
(72) LECHNER, Dieter, 40470 Düsseldorf, DE  
BERNARD, Sebastian, 51069 Köln, DE  
(54) **Ložiskový prvek a výrobní způsob pro stabilizátor vozidla**  
(32) 102015104864  
(31) 30.03.2015  
(33) DE  
(86) PCT/EP2015/077201  
(87) WO 2016/155851  
(74) Všeťečka Zelený Švorčík a partneři, advokátní a patentová kancelář, JUDr.  
Michal Havlík, Hálkova 1406/2, Praha 2, Nové Město, 12000
- 
- (97) **EP 3281636**  
(47) 05.08.2020  
(97) 14.02.2018  
(51) **A61K 38/46** (2006.01)  
**C07K 1/16** (2006.01)  
(96) 23.02.2011  
(96) 17192938.3  
(73) Chiesi Farmaceutici S.p.A., 43122 Parma, IT  
(72) Fogh, Jens, 3540 Lyngby, DK  
Andersson, Claes, 187 43 Täby, SE  
Weigelt, Cecilia, 115 22 Stockholm, SE  
Hydén, Pia, 182 74 Stocksund, SE  
Reuterwall, Helena, 170 74 Solna, SE  
Nilsson, Stefan, 752 31 Uppsala, SE  
(54) **Způsob přípravy a purifikace rekombinantní lysozomální alfa-  
manosidázy**  
(32) 307587 P, 201070067  
(31) 24.02.2010, 24.02.2010  
(33) US, DK  
(74) Traplová Hakr Kubát, advokátní a patentová kancelář, Ing. Eduard Hakr  
patentový zástupce, Přístavní 24, Praha 7, 17000
- 
- (97) **EP 3289108**  
(47) 17.06.2020  
(97) 10.11.2016  
(51) **C22C 21/00** (2006.01)  
**C22C 21/06** (2006.01)  
**C22C 32/00** (2006.01)  
**C22C 21/08** (2006.01)  
**C22C 1/02** (2006.01)  
(96) 29.04.2016  
(96) 16788987.2  
(73) Université Du Québec À Chicoutimi, Chicoutimi, Québec G7H 2B1, CA  
(72) LAURIN, Jean-Alain, Chicoutimi, Québec G7G 1Z5, CA  
PARSON, Nicholas C., Kingston, Ontario K7L 4V3, CA  
ROUX, Mario, Chicoutimi, Québec G7H 7M4, CA  
CHEN, Xiao-Guang, Saguenay, Québec G7H 5Y9, CA  
LIU, Kun, Saguenay, Québec G7H 2W9, CA  
(54) **Kompozitní materiál mající vylepšené mechanické vlastnosti za  
zvýšené teploty**  
(32) 201562155556 P
- 
- (31) 01.05.2015  
(33) US  
(86) PCT/CA2016/050498  
(87) WO 2016/176766  
(74) Všeťečka Zelený Švorčík a partneři, advokátní a patentová kancelář, JUDr.  
Michal Havlík, Hálkova 1406/2, Praha 2, Nové Město, 12000
- 
- (97) **EP 3312944**  
(47) 08.07.2020  
(97) 25.04.2018  
(51) **H01R 13/627** (2006.01)  
(96) 18.10.2017  
(96) 17197142.7  
(73) Phoenix Contact GmbH & Co. KG, 32825 Blomberg, DE  
(72) Schäfer, Sebastian, 32825 Blomberg, DE  
Jürgensmeier, Philipp, 32683 Bartrup, DE  
(54) **Zásuvný konektorový díl typu push-pull se zajišťovacím plechem**  
(32) 93269  
(31) 20.10.2016  
(33) LU  
(74) PatentEnter s.r.o., Koliště 1965/13a, Brno, Černá Pole, 60200
- 
- (97) **EP 3318881**  
(47) 15.07.2020  
(97) 09.05.2018  
(51) **G01N 33/68** (2006.01)  
**G01N 33/92** (2006.01)  
(96) 06.06.2012  
(96) 17206796.9  
(73) Centogene GmbH, 18055 Rostock, DE  
(72) Rolfs Arndt, 10629 Berlin, DE  
Mascher Hermann, 2514 Traiskirchen, AT  
(54) **Způsob monitorování Gaucherovy choroby**  
(32) 11004597  
(31) 06.06.2011  
(33) EP  
(74) Traplová Hakr Kubát, advokátní a patentová kancelář, Ing. Eduard Hakr  
patentový zástupce, Přístavní 24, Praha 7, 17000
- 
- (97) **EP 3320113**  
(47) 29.07.2020  
(97) 19.01.2017  
(51) **C12Q 1/6895** (2018.01)  
**C12Q 1/6851** (2018.01)  
(96) 08.07.2016  
(96) 16739078.0  
(73) Bayer S.A.S., 69009 Lyon, FR  
(72) DUBOURNET, Patrice, 69340 Francheville, FR  
CHERRAD, Semcheddine, 69160 Tassin La Demi Lune, FR  
VACHER, Sébastien, 69760 Limonest, FR  
(54) **Způsoby a soupravy pro zjištění padlé révoého**  
(32) 15290182  
(31) 10.07.2015  
(33) EP  
(86) PCT/EP2016/066338  
(87) WO 2017/009251  
(74) Traplová Hakr Kubát, advokátní a patentová kancelář, Ing. Eduard Hakr,  
patentový zástupce, Přístavní 24, Praha 7, 17000
- 
- (97) **EP 3325166**  
(47) 24.06.2020  
(97) 02.02.2017  
(51) **B03B 9/04** (2006.01)  
**B03B 4/00** (2006.01)  
**B03C 1/02** (2006.01)  
**B07C 5/342** (2006.01)  
**C04B 18/10** (2006.01)  
(96) 25.07.2016  
(96) 16831177.7  
(73) Tav Holdings, Inc., Atlanta, Georgia 30328, US  
(72) VALERIO, Thomas, Atlanta, GA 30354, US  
(54) **Systém a způsob získávání požadovaných materiálů a výroby čistého  
kameniva z popela ze spalovny**  
(32) 201562196978 P  
(31) 25.07.2015  
(33) US

- (86) PCT/US2016/043789  
(87) WO 2017/019578  
(74) PatentEnter s.r.o., Koliště 1965/13a, Brno, Černá Pole, 60200
- 
- (97) **EP 3329529**  
(47) 01.07.2020  
(97) 02.02.2017  
(51) **H01M 2/16** (2006.01)  
**H01M 4/04** (2006.01)  
**H01M 4/62** (2006.01)  
**H01M 10/052** (2010.01)  
**H01M 10/056** (2010.01)  
**H01M 10/0525** (2010.01)  
**H01M 10/0565** (2010.01)  
(96) 22.07.2016  
(96) 16741346.7  
(73) Solvay SA, 1120 Bruxelles, BE  
Centre National de la Recherche Scientifique, 75794 Paris Cedex 16, FR  
Commissariat à l'Énergie Atomique et aux Énergies Alternatives, 75015 Paris, FR  
(72) PRAS, Olivier, 38100 Grenoble, FR  
ROUAULT, Hélène, 38420 Le Versoud, FR  
GUYOMARD-LACK, Aurélie, 49070 Saint Lambert la Potherie, FR  
LE BIDEAU, Jean, 44300 Nantes, FR  
GUYOMARD, Dominique, 44880 Sautron, FR  
LESTRIEZ, Bernard, 44000 Nantes, FR  
HAMON, Christine, 20021 Bollate, IT  
BRAIDA, Marc-David, 94360 Bry-sur-Marne, FR  
ABUSLEME, Julio A., 21047 Saronno (Varese), IT  
(54) **Kompozice tvořící elektrodu**  
(32) 15306222  
(31) 27.07.2015  
(33) EP  
(86) PCT/EP2016/067565  
(87) WO 2017/017023  
(74) Traplová Hakr Kubát, advokátní a patentová kancelář, Ing. Eduard Hakr, patentový zástupce, Přístavní 24, Praha 7, 17000
- 
- (97) **EP 3331768**  
(47) 01.07.2020  
(97) 16.02.2017  
(51) **B65B 57/16** (2006.01)  
**B65B 11/02** (2006.01)  
(96) 04.08.2016  
(96) 16770549.0  
(73) Noxon S.p.A., 47892 Gualdicciolo, Acquaviva, SM  
(72) LAGHI, Pierangelo, 48123 Ravenna, IT  
(54) **Samohybný balicí stroj, systém a způsob**  
(32) 201500193  
(31) 07.08.2015  
(33) SM  
(86) PCT/IB2016/054720  
(87) WO 2017/025870  
(74) Patent-K s.r.o., Husníkova 2086/22, Praha 5, Stodůlky, 15800
- 
- (97) **EP 3339652**  
(47) 01.07.2020  
(97) 27.06.2018  
(51) **F04D 19/04** (2006.01)  
**F04D 29/40** (2006.01)  
**F04D 29/70** (2006.01)  
(96) 22.12.2016  
(96) 16206042.0  
(73) PFEIFFER VACUUM GMBH, 35614 Asslar, DE  
(72) Stammer, Herbert, 35396 Gießen, DE  
Gilbrich, Sönke, 35753 Greifenstein, DE  
(54) **Vakuové čerpadlo s vnitřním obložením pro zachycování úsad**  
(74) Všetečka Zelený Švorčík a partneři, advokátní a patentová kancelář, JUDr. Michal Havlík, Hálkova 1406/2, Praha 2, Nové Město, 12000
- 
- (97) **EP 3341991**  
(47) 08.07.2020  
(97) 02.03.2017  
(51) **H01M 4/505** (2010.01)  
**H01M 4/525** (2010.01)  
(96) 24.08.2016

- (96) 16754526.8  
(73) Haldor Topsøe A/S, 2800 Kgs. Lyngby, DK  
(72) VON BÜLOW, Jon Fold, 2200 Copenhagen N, DK  
DAHL, Søren, 3400 Hillerød, DK  
HØJBERG, Jonathan, 2800 Kgs. Lyngby, DK  
HØJ, Jakob Weiland, 2820 Gentofte, DK  
(54) **Aktivní materiál lithiové kladné elektrody s vysokou setřepnou hustotou, meziprodukty a procesy přípravy**  
(32) 201500509  
(31) 27.08.2015  
(33) DK  
(86) PCT/EP2016/069961  
(87) WO 2017/032789  
(74) Všetečka Zelený Švorčík a partneři, advokátní a patentová kancelář, JUDr. Pavel Zelený, advokát, Hálkova 1406/2, Praha 2, Nové Město, 12000
- 
- (97) **EP 3344731**  
(47) 15.07.2020  
(97) 09.03.2017  
(51) **C10G 3/00** (2006.01)  
**B01J 21/06** (2006.01)  
**B01J 23/00** (2006.01)  
**C07C 1/207** (2006.01)  
(96) 18.08.2016  
(96) 16842399.4  
(73) Siec Badawcza Lukasiewicz - Instytut Chemii Przemysłowej im. Prof. Ignacego Moscickiego, 01-793 Warszawa, PL  
(72) OSAWARU, Osazuwa, 03-287 Waszawa, PL  
KIJENSKI, Jacek, 01-461 Warszawa, PL  
SMIGIERA, Ewa, 02-290 Warszawa, PL  
ZGUDKA, Anna, 05-071 Sulejówek, PL  
KEDZIORA, Andrzej, 24-103 Żyrzyn, PL  
TOMON, Krzysztof, 52-163 Wrocław, PL  
(54) **Způsob pro získávání kapalných bio-uhlodíků z olejů přírodního původu**  
(32) 41371815  
(31) 28.08.2015  
(33) PL  
(86) PCT/PL2016/000089  
(87) WO 2017/039471  
(74) Traplová Hakr Kubát, advokátní a patentová kancelář, Ing. Eduard Hakr, patentový zástupce, Přístavní 24, Praha 7, 17000
- 
- (97) **EP 3348535**  
(47) 01.07.2020  
(97) 18.07.2018  
(51) **C04B 28/02** (2006.01)  
**C04B 7/32** (2006.01)  
C04B 111/28 (2006.01)  
C04B 111/52 (2006.01)  
(96) 08.01.2018  
(96) 18150609.8  
(73) Sievert Baustoffe GmbH & Co. KG, 4090 Osnabrück, DE  
(72) Kanig, Dr., Martin, 49565 Bramsche, DE  
Bühning, Volker, 49163 Bohmte, DE  
Clasen, Dipl.-Ing., Jost, 42555 Velbert, DE  
(54) **Suchá malta**  
(32) 102017100446  
(31) 11.01.2017  
(33) DE  
(74) Všetečka Zelený Švorčík a partneři, advokátní a patentová kancelář, JUDr. Michal Havlík, Hálkova 1406/2, Praha 2, Nové Město, 12000
- 
- (97) **EP 3349905**  
(47) 01.07.2020  
(97) 23.03.2017  
(51) **B02C 2/04** (2006.01)  
(96) 14.09.2015  
(96) 15770556.7  
(73) Metso Minerals, Inc., 33900 Tampere, FI  
(72) KUVAJA, Kari, FI-33530 Tampere, FI  
LAUTALA, Aki, FI-33710 Tampere, FI  
(54) **Mazací systém**

(86) PCT/FI2015/050604		<b>B31B 70/81</b>	(2017.01)
(87) WO 2017/046438		<b>B31B 150/20</b>	(2017.01)
(74) Všetečka Zelený Švorčík a partneři, advokátní a patentová kancelář, JUDr. Michal Havlík, Hálkova 1406/2, Praha 2, Nové Město, 12000		<b>B31B 160/10</b>	(2017.01)
		<b>B31B 170/00</b>	(2017.01)
(97) <b>EP 3351636</b>		21.10.2016	
(47) 01.07.2020		(96) 16794922.1	
(97) 25.07.2018		(73) Starlinger & Co Gesellschaft m.b.H., 1060 Wien, AT	
(51) <b>C12N 15/869</b>	(2006.01)	(72) ADRIGAN, Hermann, 2721 Bad Fischau-Brunn, AT	
	(2006.01)	(54) <b>Obruba otvoru pytle</b>	
<b>C12N 15/33</b>	(2006.01)	(32) 5020415 U	
<b>A61K 39/29</b>	(2006.01)	(31) 09.11.2015	
<b>A61P 31/12</b>	(2006.01)	(33) AT	
<b>A61P 35/00</b>	(2006.01)	(86) PCT/AT2016/060086	
(96) 16.05.2011		(87) WO 2017/079772	
(96) 17205199.7		(74) Rott, Růžička & Guttman a spol., Vyskočilova 1566, Praha 4, Michle, 14000	
(73) Oregon Health & Science University, Portland, OR 97239, US			
(72) Picker, Louis, Portland, OR 97225, US			
Nelson, Jay A., Lake Oswego, OR 97034, US			
Frueh, Klaus, Portland, OR 97229, US			
Jarvis, Michael A., Totnes, Devon, TQ9 5DZ, GB			
Hansen, Scott, G., Portland, OR 97210, US			
(54) <b>Rekombinantní vektory HCMV a RHCMV kódující heterologní antigen izolovaný z viru paramyxoviridae a jejich použití</b>			
(32) 334976 P, 376911 P, PCT/US2011/029930			
(31) 14.05.2010, 25.08.2010, 25.03.2011			
(33) US, US, US			
(74) KOREJZOVA LEGAL vos, JUDr. Petra Sauvage de Brantes, Korunní 810/104, Praha 10, Vinohrady, 10100			
(97) <b>EP 3361618</b>			
(47) 19.08.2020			
(97) 15.08.2018			
(51) <b>H02M 5/458</b>	(2006.01)		
	(2007.01)		
<b>H02M 7/5387</b>	(2006.01)		
(96) 14.02.2018			
(96) 18156597.9			
(73) ebm-papst Mulfingen GmbH & Co. KG, 74673 Mulfingen, DE			
(72) Schroth, Sebastian, 74635 Kupferzell, DE			
Weckert, Marco, 74677 Dörzbach-Hohebach, DE			
Wiedmann, Georg, 74532 Ilshofen, DE			
(54) <b>Topologie s pěti spinači</b>			
(32) 102017102955			
(31) 14.02.2017			
(33) DE			
(74) PatentEnter s.r.o., Koliště 1965/13a, Brno, Černá Pole, 60200			
(97) <b>EP 3362700</b>			
(47) 24.06.2020			
(97) 20.04.2017			
(51) <b>F16F 1/02</b>	(2006.01)		
	(2006.01)		
<b>C09D 5/03</b>	(2006.01)		
<b>C09D 163/00</b>	(2006.01)		
<b>B05D 1/06</b>	(2006.01)		
(96) 14.10.2016			
(96) 16781811.1			
(73) Thyssenkrupp Federn und Stabilisatoren GmbH, 58119 Hagen, DE			
thyssenkrupp AG, 45143 Essen, DE			
(72) LECHNER, Dieter, 40470 Düsseldorf, DE			
SIMOS, Pashalis, 35745 Herborn, DE			
HYMON, Kerstin, 59581 Warstein, DE			
GROSS, Marcel, 44359 Dortmund, DE			
(54) <b>Povlaková pružina</b>			
(32) 102015220230			
(31) 16.10.2015			
(33) DE			
(86) PCT/EP2016/074777			
(87) WO 2017/064286			
(74) Všetečka Zelený Švorčík a partneři, advokátní a patentová kancelář, JUDr. Michal Havlík, Hálkova 1406/2, Praha 2, Nové Město, 12000			
(97) <b>EP 3374174</b>			
(47) 20.05.2020			
(97) 18.05.2017			
(51) <b>B31B 70/60</b>	(2017.01)		
	(2017.01)		
<b>B31B 70/64</b>			
(97) <b>EP 3397651</b>			
(47) 06.05.2020			
(97) 06.07.2017			
(51) <b>C08B 37/00</b>	(2006.01)		
	(2006.01)		
<b>C08B 37/08</b>	(2006.01)		
<b>C08L 5/00</b>	(2006.01)		
<b>C08J 3/075</b>	(2006.01)		
(96) 28.12.2016			
(96) 16822477.2			
(73) Galderma S.A., 6330 Cham, CH			
(72) OLSSON, Johan, 167 33 Bromma, SE			
HARRIS, Craig Steven, 06410 Biot, FR			
MOJARRADI, Hotan, 754 31 Uppsala, SE			
GERFAUD, Thibaut, 06370 Mauans Sartoux, FR			
TOMAS, Loic, 06410 Le Biot, FR			
BOITEAU, Jean-Guy, 06650 Opio, FR			
(54) <b>Sacharidové síťovadlo</b>			
(32) 15202944, 16172254, 16172225, 16172241			
(31) 29.12.2015, 31.05.2016, 31.05.2016, 31.05.2016			
(33) EP, EP, EP, EP			
(86) PCT/EP2016/082783			
(87) WO 2017/114867			
(74) PatentEnter s.r.o., Koliště 1965/13a, Brno, Černá Pole, 60200			
(97) <b>EP 3400120</b>			
(47) 08.07.2020			
(97) 13.07.2017			
(51) <b>B27N 3/02</b>	(2006.01)		
	(2006.01)		
<b>B27N 3/04</b>	(2006.01)		
<b>B27N 3/06</b>	(2006.01)		
<b>B27N 3/10</b>	(2006.01)		
<b>B27N 3/12</b>	(2006.01)		
(96) 02.01.2017			
(96) 17700006.4			
(73) Omya International AG, 4665 Oftringen, CH			
(72) SCHRUL, Christopher, 6063 Stalden (Sarnen), CH			
HUNZIKER, Philipp, Loveland Ohio 45140, US			
(54) <b>In-line potahované desky na bázi dřeva</b>			
(32) 16150612, 201662302232 P			
(31) 08.01.2016, 02.03.2016			
(33) EP, US			
(86) PCT/EP2017/050001			
(87) WO 2017/118611			
(74) Všetečka Zelený Švorčík a partneři, advokátní a patentová kancelář, JUDr. Michal Havlík, Hálkova 1406/2, Praha 2, Nové Město, 12000			
(97) <b>EP 3400184</b>			
(47) 22.07.2020			
(97) 04.01.2018			
(51) <b>B65D 85/804</b>	(2006.01)		
(96) 29.06.2017			
(96) 17734297.9			
(73) BBC Bremer Bagasse Company GmbH & Co. KG, 27721 Ritterhude, DE			
(72) WOLF-ROONEY, David, 28719 Bremen, DE			
(54) <b>Dávkovací nádobka pro extrahovatelné substance pro výrobu nápoje</b>			
(32) 102016112135			
(31) 01.07.2016			
(33) DE			

(86) PCT/EP2017/066132  
(87) WO 2018/002223  
(74) Čermák a spol., JUDr. Karel Čermák Ph.D., LL.M., advokát, Elišky Peškové 15/735, Praha 5, 15000

(97) **EP 3406830**  
(47) 22.07.2020  
(97) 28.11.2018  
(51) **E05B 81/14** (2014.01)  
**E05B 85/10** (2014.01)  
**E05B 81/12** (2014.01)  
E05B 81/76 (2014.01)  
(96) 22.05.2018  
(96) 18173650.5  
(73) Brose Schliesssysteme GmbH & Co. KG, 42369 Wuppertal, DE  
(72) HÄGER, Ole, 42369 Wuppertal, DE  
(54) **Ovladač pro přestavitelnou vnější kliku dveří**  
(32) 102017111155  
(31) 22.05.2017  
(33) DE  
(74) Čermák a spol., JUDr. Karel Čermák Ph.D., LL.M., advokát, Elišky Peškové 15/735, Praha 5, 15000

(97) **EP 3407522**  
(47) 15.07.2020  
(97) 28.11.2018  
(51) **H04L 1/18** (2006.01)  
**H04L 27/26** (2006.01)  
**H04L 5/00** (2006.01)  
(96) 03.05.2011  
(96) 18183406.0  
(73) LG Electronics Inc., Yeongdeungpo-gu Seoul 150-721, KR  
(72) KIM, Min Gyu, 431-749 Gyeonggi-do, KR  
YANG, Suck Chel, 431-749 Gyeonggi-do, KR  
AHN, Joon Kui, 431-749 Gyeonggi-do, KR  
SEO, Dong Youn, 431-749 Gyeonggi-do, KR  
(54) **Způsob a přístroj pro vysílání referenčního signálu v bezdrátovém komunikačním systému**  
(32) 33088610 P, 36479210 P, 36784810 P  
(31) 04.05.2010, 15.07.2010, 26.07.2010  
(33) US, US, US  
(74) Všetěčka Zelený Švorčík a partneři, advokátní a patentová kancelář, JUDr. Michal Havlík, Hálkova 1406/2, Praha 2, Nové Město, 12000

(97) **EP 3409660**  
(47) 01.07.2020  
(97) 03.08.2017  
(51) **C07D 211/36** (2006.01)  
**A61K 31/451** (2006.01)  
**A61K 31/454** (2006.01)  
**A61P 1/00** (2006.01)  
**A61P 17/06** (2006.01)  
**A61P 19/02** (2006.01)  
**A61P 25/00** (2006.01)  
**A61P 27/02** (2006.01)  
**A61P 29/00** (2006.01)  
**A61P 37/02** (2006.01)  
**A61P 43/00** (2006.01)  
**C07D 211/38** (2006.01)  
**C07D 211/44** (2006.01)  
**C07D 211/96** (2006.01)  
**C07D 401/06** (2006.01)  
**C07D 405/06** (2006.01)  
**C07D 413/06** (2006.01)  
(96) 27.01.2017  
(96) 17744386.8  
(73) Toray Industries, Inc., Tokyo 103-8666, JP  
(72) HAYASHI, Shinnosuke, Kamakura-shi Kanagawa 248-8555, JP  
VALLET, Martial, Kamakura-shi Kanagawa 248-8555, JP  
YOKOSAKA, Shinya, Kamakura-shi Kanagawa 248-8555, JP  
OSUMI, Kazuya, Kamakura-shi Kanagawa 248-8555, JP  
AOKI, Takumi, Tokyo 103-8666, JP  
MEGURO, Hiroyuki, Kamakura-shi Kanagawa 248-8555, JP  
KAINO, Mie, Kamakura-shi Kanagawa 248-8555, JP  
TAKAGAKI, Kozue, Kamakura-shi Kanagawa 248-8555, JP  
TAKAHASHI, Takehiro, Kamakura-shi Kanagawa 248-8555, JP

(54) **Derivat cyklického aminu a jeho farmaceutické použití**  
(32) 2016015512, 2016212629  
(31) 29.01.2016, 31.10.2016  
(33) JP, JP  
(86) PCT/JP2017/002924  
(87) WO 2017/131156  
(74) KOREJZOVA LEGAL vos, JUDr. Petra Sauvage de Brantes, Korunní 810/104, Praha 10, Vinohrady, 10100

(97) **EP 3410104**  
(47) 01.07.2020  
(97) 05.12.2018  
(51) **G01N 23/222** (2006.01)  
(96) 31.05.2017  
(96) 17401060.3  
(73) Aachen Institute for Nuclear Training GmbH, 52222 Stolberg, DE  
(72) HAVENITH, Andreas, 52222 Stolberg, DE  
KRYCKI, Kai, 52064 Aachen, DE  
KETTLER, John, 52459 Inden, DE  
(54) **Způsob a zařízení pro víceprvkovou analýzu, zakládající se na aktivaci neutronů, jakož i použití**  
(74) Traplová Hakr Kubát, advokátní a patentová kancelář, Ing. Eduard Hakr, patentový zástupce, Přístavní 24, Praha 7, 17000

(97) **EP 3416945**  
(47) 01.07.2020  
(97) 24.08.2017  
(51) **C07D 213/76** (2006.01)  
**C07D 413/04** (2006.01)  
**C07D 413/12** (2006.01)  
**A61K 31/5377** (2006.01)  
**A61P 35/00** (2006.01)  
**A61P 3/00** (2006.01)  
(96) 17.02.2017  
(96) 17705878.1  
(73) Sprint Bioscience AB, 141 57 Huddinge, SE  
(72) MARTINSSON, Jessica, 141 57 Huddinge, SE  
ANDERSSON, Martin, 141 57 Huddinge, SE  
LINDSTRÖM, Johan, 141 57 Huddinge, SE  
FORSBLÖM, Rickard, 141 57 Huddinge, SE  
RAHM, Fredrik, 141 57 Huddinge, SE  
GINMAN, Tobias, 141 57 Huddinge, SE  
VIKLUND, Jenny, 141 57 Huddinge, SE

(54) **SLOUČENINY 6-ARYL-4-(MORFOLIN-4-YL)-1H-PYRIDIN-2-ONU UŽITEČNÉ PRO LÉČBU RAKOVINY A DIABETU**  
(32) 16156530  
(31) 19.02.2016  
(33) EP  
(86) PCT/EP2017/053612  
(87) WO 2017/140841  
(74) PatentEnter s.r.o., Koliště 1965/13a, Brno, Černá Pole, 60200

(97) **EP 3416957**  
(47) 01.07.2020  
(97) 24.08.2017  
(51) **C07D 401/04** (2006.01)  
**C07D 413/14** (2006.01)  
**C07D 417/14** (2006.01)  
**C07D 413/04** (2006.01)  
**A61K 31/5377** (2006.01)  
**A61P 3/00** (2006.01)  
**A61P 35/00** (2006.01)  
(96) 17.02.2017  
(96) 17704791.7  
(73) Sprint Bioscience AB, 141 57 Huddinge, SE  
(72) MARTINSSON, Jessica, 141 57 Huddinge, SE  
ANDERSSON, Martin, 141 57 Huddinge, SE  
LINDSTRÖM, Johan, 141 57 Huddinge, SE  
FORSBLÖM, Rickard, 141 57 Huddinge, SE  
RAHM, Fredrik, 141 57 Huddinge, SE  
GINMAN, Tobias, 141 57 Huddinge, SE  
VIKLUND, Jenny, 141 57 Huddinge, SE  
(54) **Sloučeniny 6-heterocyklyl-4-morfolin-4-ylpyridin-2-onu užitečné pro léčení rakoviny a diabetu**  
(32) 16156533  
(31) 19.02.2016



(33) EP  
(86) PCT/EP2017/053614  
(87) WO 2017/140843  
(74) PatentEnter s.r.o., Koliště 1965/13a, Brno, Černá Pole, 60200

(97) **EP 3417855**  
(47) 01.07.2020  
(97) 26.12.2018  
(51) **A61K 31/136** (2006.01)  
**A61K 31/737** (2006.01)  
**A61K 8/73** (2006.01)  
**A61K 45/06** (2006.01)  
**A61K 38/47** (2006.01)  
**A61Q 19/00** (2006.01)  
**A61Q 1/06** (2006.01)  
**A61P 11/06** (2006.01)  
**A61P 17/00** (2006.01)  
**A61P 17/02** (2006.01)  
**A61P 17/06** (2006.01)  
**A61P 31/22** (2006.01)  
**A61P 31/00** (2006.01)  
(96) 14.05.2010  
(96) 18185228.6  
(73) Fidia Farmaceutici S.p.A., 35031 Abano Terme (PD), IT  
(72) D'ESTE, Matteo, 35031 Abano Terme (PD), IT  
GENNARI, Giovanni, 35031 Abano Terme (PD), IT  
(54) **Farmaceutický prostředek pro místní použití na bázi sulfatované kyseliny hyaluronové jako promotoru absorpce kůží**  
(32) PD20090134  
(31) 14.05.2009  
(33) IT  
(74) KOREJZOVA LEGAL v.o.s., JUDr. Petra Sauvage de Brantes, Korunní 810/104, Praha 10, Vinohrady, 10100

(97) **EP 3417978**  
(47) 01.07.2020  
(97) 26.12.2018  
(51) **B23K 9/133** (2006.01)  
**B65H 51/20** (2006.01)  
(96) 24.05.2018  
(96) 18174110.9  
(73) Carl Cloos Schweißtechnik Gesellschaft mit beschränkter Haftung, 35708 Haiger, DE  
(72) Weber, Simon, 35685 Manderbach, DE  
Schäfer, Wolfgang, 35716 Dietzhölztal, DE  
Weinmann, Torsten, 35713 Eschenburg-Eibelshausen, DE  
Friedrich, Frank, 35630 Ehringshausen, DE  
Schmidt, Klaus-Peter, 57584 Scheuerfeld, DE  
(54) **Zařízení pro vyrovnávání svařovacího drátu**  
(32) 102017111535  
(31) 26.05.2017  
(33) DE  
(74) Traplová Hakr Kubát, advokátní a patentová kancelář, Ing. Eduard Hakr patentový zástupce, Přístavní 24, Praha 7, 17000

(97) **EP 3426032**  
(47) 05.08.2020  
(97) 14.09.2017  
(51) **A01N 43/42** (2006.01)  
**C07D 215/54** (2006.01)  
(96) 07.03.2017  
(96) 17709075.0  
(73) Syngenta Participations AG, 4058 Basel, CH  
(72) WEISS, Matthias, 4332 Stein, CH  
BOU HAMDAN, Farhan, 4332 Stein, CH  
QUARANTA, Laura, 4332 Stein, CH  
(54) **Mikrobidní deriváty chinolin (thio)karboxamidu**  
(32) 16159707, 17154212  
(31) 10.03.2016, 01.02.2017  
(33) EP, EP  
(86) PCT/EP2017/055273  
(87) WO 2017/153380  
(74) Traplová Hakr Kubát, advokátní a patentová kancelář, Ing. Eduard Hakr, patentový zástupce, Přístavní 24, Praha 7, 17000

(97) **EP 3437500**  
(47) 17.06.2020  
(97) 06.02.2019  
(51) **A41D 13/00** (2006.01)  
**A41D 1/086** (2018.01)  
**A41D 1/08** (2018.01)  
**A41D 1/04** (2006.01)  
**A41D 1/02** (2006.01)  
(96) 25.07.2018  
(96) 18185501.6  
(73) Equiline S.r.l., 35010 Trebaseleghe (PD), IT  
(72) MARCHETTO, Paolo, 35010 Trebaseleghe, IT  
(54) **Oděvní prvek**  
(32) 201700087742  
(31) 31.07.2017  
(33) IT  
(74) Kania, Sedlák, Smola, s.r.o., Mendlovo náměstí 907/1a, Brno, Staré Brno, 60300

(97) **EP 3440922**  
(47) 15.07.2020  
(97) 13.02.2019  
(51) **A01D 90/08** (2006.01)  
**A01D 90/10** (2006.01)  
(96) 08.08.2018  
(96) 18187961.0  
(73) Austrex Handels-Ges.m.b.h., 4181 Oberneukirchen/ Oö, AT  
(72) BURGSTALLER, Reinhard, 4181 Oberneukirchen, AT  
(54) **Vůz pro transport balíků**  
(32) 506672017  
(31) 09.08.2017  
(33) AT  
(74) PATENTSERVIS Praha a.s., Na Podkovce 281/10, Praha 4, Podolí, 14700

(97) **EP 3441371**  
(47) 08.07.2020  
(97) 12.10.2017  
(51) **C03B 29/04** (2006.01)  
**C03B 29/06** (2006.01)  
(96) 08.04.2016  
(96) 16898059.7  
(73) Vitro, S.A.B. de C.V., Nuevo León, México 66265, MX  
(72) MACOUZET DÍAZ LEAL, Adrián Enrique, Tlalnepantla Estado de México 54090, MX  
BECKER DEL RÍO, Alejandro, Atizapán de Zaragoza Estado de México 53937, MX  
BAQUERIE GONZÁLEZ, Enrique, Metepec Unidad La Antigua Estado de México 52140, MX  
(54) **Systém a způsob leštění skleněných nádobek ohněm**  
(86) PCT/MX2016/000033  
(87) WO 2017/176102  
(74) Čermák a spol., JUDr. Karel Čermák Ph.D., LL.M., advokát, Elišky Peškové 15/735, Praha 5, 15000

(97) **EP 3445729**  
(47) 01.07.2020  
(97) 26.10.2017  
(51) **C03C 3/21** (2006.01)  
**C03C 14/00** (2006.01)  
(96) 20.04.2017  
(96) 17722931.7  
(73) Upterior, LLC, New York, NY 10010, US  
(72) ZIELINSKA, Agnieszka, New York NY 10010, US  
ZIELINSKA, Anna, New York NY 10010, US  
KLISCH, Marian, 38-400 Krosno, PL  
(54) **KOVOVO-SKLENĚNÉ MAKROKOMPONENTY A KOMPONICE A ZPŮSOBY VÝROBY**  
(32) 201662325137 P  
(31) 20.04.2016  
(33) US  
(86) PCT/US2017/028688  
(87) WO 2017/184897  
(74) Traplová Hakr Kubát, advokátní a patentová kancelář, Ing. Eduard Hakr, patentový zástupce, Přístavní 24, Praha 7, 17000

- (97) **EP 3454994**  
(47) 17.06.2020  
(97) 16.11.2017  
(51) **B05B 11/00** (2006.01)  
(96) 11.05.2017  
(96) 17724722.8  
(73) Joma Kunststofftechnik GmbH, 2345 Brunn am Gebirge, AT  
(72) FRIES, Rudolf, 2572 Kaumberg, AT  
(54) **Vydávací zařízení**  
(32) 504372016  
(31) 12.05.2016  
(33) AT  
(86) PCT/AT2017/060123  
(87) WO 2017/193150  
(74) Vsetečka Zelený Švorčík a partneři, advokátní a patentová kancelář, JUDr. Michal Havlík, Hálkova 1406/2, Praha 2, Nové Město, 12000
- 
- (97) **EP 3457974**  
(47) 08.07.2020  
(97) 23.11.2017  
(51) **A61B 18/14** (2006.01)  
**A61B 18/18** (2006.01)  
(96) 16.05.2017  
(96) 17724015.7  
(73) Creo Medical Limited, Wales, NP16 5UH, GB  
(72) HANCOCK, Christopher, Bath Bath and North East Somerset BA1 4LN, GB  
ULLRICH, George, Bangor Gwynedd LL57 4DB, GB  
WEBB, David, Bangor Gwynedd LL57 4DB, GB  
MORRIS, Steven, Chepstow Monmouthshire NP16 5UH, GB  
BURN, Patrick, Chepstow Monmouthshire NP16 5UH, GB  
WHITE, Malcolm, Chepstow Monmouthshire NP16 5UH, GB  
CRAVEN, Thomas, Chepstow Monmouthshire NP16 5UH, GB  
(54) **Elektrochirurgické kleště**  
(32) 201608632  
(31) 17.05.2016  
(33) GB  
(86) PCT/EP2017/061741  
(87) WO 2017/198672  
(74) KOREJZOVA LEGAL v.o.s., JUDr. Petra Sauvage de Brantes, Korunní 810/104, Praha 10, Vinohrady, 10100
- 
- (97) **EP 3458039**  
(47) 15.07.2020  
(97) 23.11.2017  
(51) **A61K 31/13** (2006.01)  
**A61K 31/445** (2006.01)  
**A61K 31/496** (2006.01)  
**A61P 25/28** (2006.01)  
(96) 03.08.2016  
(96) 16763575.4  
(73) Suven Life Sciences Limited, Hyderabad, Telangana 500034, IN  
(72) JAYARAJAN, Pradeep, Hyderabad Telangana 500034, IN  
BHYRAPUNENI, Gopinadh, Hyderabad Telangana 500034, IN  
KAMBHAMPATI, Ramasastri, Hyderabad Telangana 500034, IN  
JASTI, Venkateswarlu, Hyderabad Telangana 500034, IN  
NIROGI, Ramakrishna, Hyderabad Telangana 500034, IN  
SHINDE, Anil Karbhari, Hyderabad Telangana 500034, IN  
(54) **Trojkombinace čistých antagonistů 5-HT6 receptoru, inhibitorů acetylcholinesterázy a antagonistů nmda receptoru**  
(32) 201641017204  
(31) 18.05.2016  
(33) IN  
(86) PCT/IB2016/054672  
(87) WO 2017/199070  
(74) ŽOVICOVÁ & ŽOVIC IP, s.r.o., Záhradnícka 36, Bratislava, 82108
- 
- (97) **EP 3461782**  
(47) 03.06.2020  
(97) 03.04.2019  
(51) **B66C 13/06** (2006.01)  
(96) 28.09.2017  
(96) 17193838.4  
(73) Mohr Lizenz Verwaltungs GmbH, 33607 Bielefeld, DE  
(72) MOHR, Christoph, DE - 33607 Bielefeld, DE  
(54) **Zvedací zařízení pro zvedání a spouštění těžkých předmětů**
- 
- (74) Macek and Partners, Mgr. Jiří Macek, Sázavská 751/16, Praha 2, Vinohrady, 12000
- 
- (97) **EP 3463138**  
(47) 08.07.2020  
(97) 30.11.2017  
(51) **A61B 18/18** (2006.01)  
**A61B 18/12** (2006.01)  
**A61B 18/14** (2006.01)  
(96) 19.05.2017  
(96) 17724565.1  
(73) Creo Medical Limited, Wales, NP16 5UH, GB  
(72) HANCOCK, Christopher Paul, Bath Bath and North East Somerset BA1 4LN, GB  
AMOAH, Francis, Chepstow Monmouthshire NP16 5UH, GB  
JARMAN, Martin, Chepstow Monmouthshire NP16 5UH, GB  
(54) **Elektrochirurgické zařízení pro dodávání rádiofrekvenční energie a mikrovlnné energie**  
(32) 201609012  
(31) 23.05.2016  
(33) GB  
(86) PCT/EP2017/062198  
(87) WO 2017/202737  
(74) KOREJZOVA LEGAL v.o.s., JUDr. Petra Sauvage de Brantes, Korunní 810/104, Praha 10, Vinohrady, 10100
- 
- (97) **EP 3466432**  
(47) 08.07.2020  
(97) 10.04.2019  
(51) **A61K 31/7036** (2006.01)  
**A61K 9/127** (2006.01)  
**A61P 31/04** (2006.01)  
(96) 15.05.2015  
(96) 18203799.4  
(73) Insmed Incorporated, Bridgewater, NJ 08807-1704, US  
(72) EAGLE, Gina, Morristown, NJ New Jersey 07960, US  
GUPTA, Renu, Moorestown, NJ New Jersey 08057, US  
(54) **Způsoby léčby pulmonárních netuberkulózních mykobakteriálních infekcí**  
(32) 201461993439 P, 201462042126 P, 201462048068 P, 201462056296 P  
(31) 15.05.2014, 26.08.2014, 09.09.2014, 26.09.2014  
(33) US, US, US, US  
(74) Traplová Hakr Kubát, advokátní a patentová kancelář, Ing. Eduard Hakr, patentový zástupce, Přístavní 24, Praha 7, 17000
- 
- (97) **EP 3468957**  
(47) 26.08.2020  
(97) 21.12.2017  
(51) **C07D 261/08** (2006.01)  
**A61K 31/42** (2006.01)  
**A61P 31/04** (2006.01)  
(96) 12.06.2017  
(96) 17739696.7  
(73) NOVARTIS AG, 4056 Basel, CH  
(72) FU, Jiping, Emeryville, California 94608, US  
JIANG, Siyi, Shanghai 201203, CN  
KORDIKOWSKI, Andreas, CH-4002 Basel, CH  
SWEENEY, Zachary Kevin, Redwood City, California 94602, US  
(54) **Krystalická forma (R)-4-(5-(cyklopropylethynyl)isoxazol-3-yl)-N-hydroxy-2-methyl-2-(methylsulfonyl)butanamidu jako antibakteriálního činidla**  
(32) PCT/CN2016/085694  
(31) 14.06.2016  
(33) CN  
(86) PCT/IB2017/053468  
(87) WO 2017/216705  
(74) Vsetečka Zelený Švorčík a partneři, advokátní a patentová kancelář, JUDr. Michal Havlík, Hálkova 1406/2, Praha 2, Nové Město, 12000
- 
- (97) **EP 3486126**  
(47) 24.06.2020  
(97) 22.05.2019  
(51) **B60R 22/02** (2006.01)  
**B60R 22/10** (2006.01)  
**B60R 22/20** (2006.01)  
**B60R 22/18** (2006.01)

- B60R 22/19** (2006.01)  
**B60R 22/26** (2006.01)  
**A44B 11/10** (2006.01)  
**A44B 11/25** (2006.01)
- (96) 24.09.2018  
(96) 18196275.4  
(73) Wang, Liang-Hsiung, Tainan City, TW  
(72) Wang, Liang-Hsiung, Tainan City, TW  
(54) **Zařízení pro nastavení pásu**  
(32) 106140151  
(31) 20.11.2017  
(33) TW  
(74) KOREJZOVA LEGAL v.o.s., JUDr. Petra Sauvage de Brantes, Korunní 810/104, Praha 10, Vinohrady, 10100
- 
- (97) **EP 3486189**  
(47) 17.06.2020  
(97) 22.05.2019  
(51) **B65D 33/16** (2006.01)  
**B65D 33/24** (2006.01)  
**B65D 77/14** (2006.01)  
B65D 30/20 (2006.01)
- (96) 07.11.2018  
(96) 18204896.7  
(73) BARILLA G. e R. Fratelli S.p.A., 43100 Parma, IT  
(72) AMIGONI, Michele, 43039 Salsomaggiore Terme (PR), IT  
LODI RIZZINI, Ivano, 43122 Parma, IT  
DEFRANCO, Laurette, 43125 Parma, IT  
BORDINI SANTUCCI, Andrea, 43123 Parma, IT  
(54) **Opětovně uzavíratelný sáček**  
(32) 201700130665  
(31) 15.11.2017  
(33) IT  
(74) Ing. Dobroslav Musil, patentová kancelář, Ing. Dobroslav Musil, Zábřdovická 801/11, Brno, Zábřdovice, 61500
- 
- (97) **EP 3486190**  
(47) 17.06.2020  
(97) 22.05.2019  
(51) **B65D 33/16** (2006.01)  
**B65D 77/14** (2006.01)  
**B65D 33/24** (2006.01)  
B65D 30/20 (2006.01)
- (96) 07.11.2018  
(96) 18204910.6  
(73) BARILLA G. e R. Fratelli S.p.A., 43100 Parma, IT  
(72) AMIGONI, Michele, 43039 Salsomaggiore Terme (PR), IT  
LODI RIZZINI, Ivano, 43122 Parma, IT  
DEFRANCO, Laurette, 43125 Parma, IT  
BORDINI SANTUCCI, Andrea, 43123 Parma, IT  
(54) **Opětovně uzavíratelný sáček**  
(32) 201700130688  
(31) 15.11.2017  
(33) IT  
(74) Ing. Dobroslav Musil, patentová kancelář, Ing. Dobroslav Musil, Zábřdovická 801/11, Brno, Zábřdovice, 61500
- 
- (97) **EP 3489564**  
(47) 12.08.2020  
(97) 29.05.2019  
(51) **F16L 37/36** (2006.01)  
**F16L 37/36** (2006.01)  
F16L 25/01 (2006.01)  
E02F 3/36 (2006.01)
- (96) 23.11.2018  
(96) 18208099.4  
(73) Staubli Faverges, 74210 Faverges-Seythenex, FR  
(72) TIBERGHIEN, Alain-Christophe, 74320 Sévrier, FR  
GUIN, Philippe, 74000 Annecy, FR  
GOBBER, Anthonin, 74210 Faverges-Seythenex, FR  
(54) **Vícenásobná spojovací deska a sestava desek obsahující takovou vícenásobnou spojovací desku**  
(32) 1761097  
(31) 23.11.2017  
(33) FR
- 
- (74) A. Holas & partner, Patentová a známková kancelář, Ing. Mgr. Hana Holasová, Křížová 105/4, Brno, Staré Brno, 60300
- 
- (97) **EP 3491021**  
(47) 02.09.2020  
(97) 01.02.2018  
(51) **C07K 16/28** (2006.01)  
(96) 20.07.2017  
(96) 17748985.3  
(73) Elanco US Inc., Greenfield, IN 46140, US  
(72) BURTRUM, Douglas Bryan, Indianapolis, Indiana 46206-6288, US  
LUDWIG, Dale Lincoln, Indianapolis, Indiana 46206-6288, US  
SHEN, Juqun, Indianapolis, Indiana 46206-6288, US  
WANG, Cheng, Indianapolis, Indiana 46206-6288, US  
(54) **Protilátka proti psímu receptoru alfa destičkového růstového faktoru**  
(32) 201662367808 P  
(31) 28.07.2016  
(33) US  
(86) PCT/US2017/042996  
(87) WO 2018/022407  
(74) Všeťečka Zelený Švorčík a partneři, advokátní a patentová kancelář, JUDr. Michal Havlík, Hálkova 1406/2, Praha 2, Nové Město, 12000
- 
- (97) **EP 3492195**  
(47) 26.08.2020  
(97) 05.06.2019  
(51) **B22C 11/10** (2006.01)  
**B22C 15/02** (2006.01)  
**B22C 17/00** (2006.01)  
**B22C 25/00** (2006.01)
- (96) 07.05.2014  
(96) 19150322.6  
(73) Loramendi, S.COOP., 01010 Vitoria (Alava), ES  
(72) CALVO POZA, Francisco, 01010 Vitoria, Álava, ES  
OCIO IGLESIAS, Gonzalo, 01010 Vitoria, Álava, ES  
ECHEVARRÍA CASTAÑO, Ignacio, 01010 Vitoria, Álava, ES  
EGUIDAZU ALDALUR, Ander, 01010 Vitoria, Álava, ES  
MARCO SERRANO, César, 01010 Vitoria, Álava, ES  
LÓPEZ LUCAS, Raúl, 01010 Vitoria, Álava, ES  
(54) **Stroj pro výrobu pískových forem**  
(32) 13382188  
(31) 21.05.2013  
(33) EP  
(74) HAVEL & PARTNERS s.r.o., advokátní kancelář, Mgr. Ivan Rámeš, Na Florenci 2116/15, Praha 1, Nové Město, 11000
- 
- (97) **EP 3495195**  
(47) 17.06.2020  
(97) 12.06.2019  
(51) **B60L 58/13** (2019.01)  
**B60L 1/00** (2006.01)
- (96) 07.12.2018  
(96) 18211058.5  
(73) ALSTOM Transport Technologies, 93400 Saint-Ouen, FR  
(72) MAUNOURY, Patrice, 17000 La Rochelle, FR  
(54) **Způsob a systém pro automatické řízení energie odebrané na palubu elektrickým vozidlem**  
(32) 1761752  
(31) 07.12.2017  
(33) FR  
(74) PATENTSERVIS Praha a.s., Na Podkovce 281/10, Praha 4, Podolí, 14700
- 
- (97) **EP 3504018**  
(47) 29.07.2020  
(97) 08.03.2018  
(51) **B22D 17/20** (2006.01)  
(96) 28.08.2017  
(96) 17777080.7  
(73) CPR Suisse S.A., 6900 Lugano, CH  
(72) SCHIVALOCCHI, Chiara, 6963 Pregassona, LUGANO, CH  
(54) **Píst pro tlakový lící stroj**  
(32) 201600087839  
(31) 29.08.2016  
(33) IT

(86) PCT/IB2017/055154  
(87) WO 2018/042308  
(74) Všeťečka Zelený Švorčík a partneři, advokátní a patentová kancelář, JUDr. Michal Havlík, Hálkova 1406/2, Praha 2, Nové Město, 12000

(97) **EP 3508365**  
(47) 29.07.2020  
(97) 10.07.2019  
(51) **B60H 1/22** (2006.01)  
**B60H 1/00** (2006.01)  
**B60J 11/04** (2006.01)  
(96) 13.12.2018  
(96) 18212176.4  
(73) Eberspächer Climate Control Systems GmbH & Co. KG, 73730 Esslingen, DE  
(72) Keefer, Jörg, 71384 Weinstadt, DE  
(54) **Topný systém vozidla**  
(32) 102018100118, 102018100903  
(31) 04.01.2018, 17.01.2018  
(33) DE, DE  
(74) Čermák a spol., JUDr. Karel Čermák Ph.D., LL.M., advokát, Elišky Peškové 15/735, Praha 5, 15000

(97) **EP 3510194**  
(47) 22.07.2020  
(97) 15.03.2018  
(51) **D21C 11/00** (2006.01)  
**D21C 11/04** (2006.01)  
**D21C 11/06** (2006.01)  
(96) 17.08.2017  
(96) 17761301.5  
(73) Valmet Technologies Oy, 02150 Espoo, FI  
(72) HUMALAJOKI, Asta, 36110 Ruutana, FI  
VÄLJÄ, Antti, 33480 Ylöjärvi, FI  
AIRIKKALA, Heikki, 33710 Tampere, FI  
TUOMINIEMI, Seppo, 33960 Pirkkala, FI  
BJÖRKLUND, Peter, S 90737 Umeå, SE  
(54) **Systém a způsob produkce vodné kyseliny sírové**  
(32) 20165665  
(31) 07.09.2016  
(33) FI  
(86) PCT/FI2017/050579  
(87) WO 2018/046791  
(74) Kania, Sedlák, Smola, s.r.o., Mendlovo náměstí 907/1a, Brno, Staré Brno, 60300

(97) **EP 3512543**  
(47) 22.07.2020  
(97) 22.03.2018  
(51) **A61K 39/12** (2006.01)  
**C07K 14/005** (2006.01)  
(96) 14.09.2017  
(96) 17769027.8  
(73) Janssen Vaccines & Prevention B.V., 2333 CN Leiden, NL  
(72) LANGEDIJK, Johannes, Petrus, Maria, 2333 CN Leiden, NL  
RUTTEN, Lucy, 2333 CN Leiden, NL  
TRUAN, Daphné, 2333 CN Leiden, NL  
STROKAPPE, Nika, Mindy, 2333 CN Leiden, NL  
(54) **Mutace stabilizující trimer HIV obálkového proteinu**  
(32) 16188866  
(31) 15.09.2016  
(33) EP  
(86) PCT/EP2017/073141  
(87) WO 2018/050747  
(74) Traplová Hakr Kubát, advokátní a patentová kancelář, Ing. Eduard Hakr, patentový zástupce, Přístavní 24, Praha 7, 17000

(97) **EP 3515217**  
(47) 26.08.2020  
(97) 29.03.2018  
(51) **A24F 47/00** (2020.01)  
(96) 11.09.2017  
(96) 17767913.1  
(73) Nicoventures Holdings Limited, London WC2R 3LA, GB  
(72) JAIN, Siddhartha, London WC2R 3LA, GB  
TIPTON, Wade, London WC2R 3LA, GB

BARTON, Rupert, Cambridge CB23 2 RF, GB  
HARRIS, William, Cambridge CB23 2 RF, GB  
FRASER, Rory, London WC2R 3LA, GB  
(54) **Zařízení s omezením toku kapaliny**  
(32) 201616036  
(31) 21.09.2016  
(33) GB  
(86) PCT/GB2017/052655  
(87) WO 2018/055334  
(74) Traplová Hakr Kubát, advokátní a patentová kancelář, Ing. Eduard Hakr, patentový zástupce, Přístavní 24, Praha 7, 17000

(97) **EP 3517683**  
(47) 15.07.2020  
(97) 31.07.2019  
(51) **E01C 19/28** (2006.01)  
(96) 25.01.2018  
(96) 19161464.3  
(73) Hamm AG, 95643 Tirschenreuth, DE  
(72) Golbs, Markus, 08626 Adorf, DE  
Troeger, Georg, 95706 Schirnding, DE  
(54) **Zhutňovač zeminy**  
(32) 102017101685  
(31) 30.01.2017  
(33) DE  
(74) Čermák a spol., JUDr. Karel Čermák Ph.D., LL.M., advokát, Elišky Peškové 15/735, Praha 5, 15000

(97) **EP 3523478**  
(47) 26.08.2020  
(97) 12.04.2018  
(51) **E01B 27/16** (2006.01)  
(96) 07.09.2017  
(96) 17762047.3  
(73) Plasser & Theurer Export von Bahnbaumaschinen Gesellschaft m.b.H., 1010 Wien, AT  
(72) SPRINGER, Heinz, Tokio, JP  
(54) **Podbíjecí agregát a způsob podbíjení pražců koleje**  
(32) 4572016  
(31) 04.10.2016  
(33) AT  
(86) PCT/EP2017/001056  
(87) WO 2018/065080  
(74) Traplová Hakr Kubát, advokátní a patentová kancelář, Ing. Eduard Hakr, patentový zástupce, Přístavní 24, Praha 7, 17000

(97) **EP 3530576**  
(47) 26.08.2020  
(97) 28.08.2019  
(51) **B65B 35/50** (2006.01)  
**B65B 25/14** (2006.01)  
**B65B 43/26** (2006.01)  
**B65G 61/00** (2006.01)  
**B65B 35/36** (2006.01)  
(96) 26.02.2019  
(96) 19159365.6  
(73) The Challenge Printing Company, Clifton, NJ 07014, US  
(72) Sasso, Chad, Cary, NC North Carolina 27518, US  
Polt, Margaret, Cary, NC North Carolina 27518, US  
Thies, Kevin, Lake Hopatcong, NJ New Jersey 07849, US  
Velez, James, Apex, NC North Carolina 27539, US  
(54) **Přístroj pro plnění přihrádek pro letáky**  
(32) 201862635836 P  
(31) 27.02.2018  
(33) US  
(74) Všeťečka Zelený Švorčík a partneři, advokátní a patentová kancelář, JUDr. Michal Havlík, Hálkova 1406/2, Praha 2, Nové Město, 12000

(97) **EP 3556923**  
(47) 05.08.2020  
(97) 23.10.2019  
(51) **D05B 29/02** (2006.01)  
(96) 28.03.2019  
(96) 19165705.5  
(73) Dürkopp Adler AG, 33719 Bielefeld, DE  
(72) Langreck, Gerd, 33378 Rheda-Wiedenbrück, DE

- (54) **Šicí stroj**  
(32) 102018206088  
(31) 20.04.2018  
(33) DE  
(74) Čermák a spol., JUDr. Karel Čermák Ph.D., LL.M., advokát, Elišky Peškové 15/735, Praha 5, 15000
- 
- (97) **EP 3570984**  
(47) 08.07.2020  
(97) 19.07.2018  
(51) **B05B 7/00** (2006.01)  
(96) 09.01.2018  
(96) 18702897.2  
(73) SMS Group GmbH, 40237 Düsseldorf, DE  
(72) ROßBACH, Axel, 41069 Mönchengladbach, DE  
KARAKAS, Erdem, 41069 Mönchengladbach, DE  
KOCH, Thomas, 41069 Mönchengladbach, DE  
GOBER, Norbert, 41069 Mönchengladbach, DE  
(54) **Tryska pro dvě složky, rozprašovací hlava, jakož i způsob aplikace**  
(32) 102017100438  
(31) 11.01.2017  
(33) DE  
(86) PCT/DE2018/100010  
(87) WO 2018/130245  
(74) PATENTSERVIS Praha a.s., Na Podkovce 281/10, Praha 4, Podolí, 14700
- 
- (97) **EP 3576580**  
(47) 01.07.2020  
(97) 23.05.2019  
(51) **A47F 3/04** (2006.01)  
**A47F 3/12** (2006.01)  
**E05F 5/02** (2006.01)  
(96) 19.11.2018  
(96) 18807271.4  
(73) Lidl Stiftung & Co. KG, 74172 Neckarsulm, DE  
Wanzl GmbH & Co. KGaA, 89340 Leipheim, DE  
Valentini Glass & Components Srl, 25011 Brescia, IT  
(72) MENKE, Oliver, 74167 Neckarsulm, DE  
SCHWARZ, Martin, 74167 Neckarsulm, DE

- GRESS, Philipp, 74167 Neckarsulm, DE  
BENZ, Markus, 89344 Aislingen, DE  
SCHLUMBERGER, Hans, 89176 Asselfingen, DE  
VALENTINI, Walter, 25011 Brescia, IT  
(54) **Závěs, jakož i vydávací zařízení**  
(32) 102017127163  
(31) 17.11.2017  
(33) DE  
(86) PCT/EP2018/081755  
(87) WO 2019/097052  
(74) Traplová Hakr Kubát, advokátní a patentová kancelář, Ing. Eduard Hakr patentový zástupce, Přístavní 24, Praha 7, 17000
- 
- (97) **EP 3628718**  
(47) 15.07.2020  
(97) 01.04.2020  
(51) **C09K 3/00** (2006.01)  
**B32B 27/30** (2006.01)  
**B32B 27/40** (2006.01)  
**C09D 5/16** (2006.01)  
**C09D 133/14** (2006.01)  
**C09D 133/26** (2006.01)  
**C09D 175/04** (2006.01)  
**C09K 3/18** (2006.01)  
(96) 08.09.2015  
(96) 19206953.2  
(73) NOF Corporation, Shibuya-ku Tokyo 150-6019, JP  
(72) KANO, Takamitsu, Chita-gun, Aichi 470-2345, JP  
TSURUOKA, Dai, Chita-gun, Aichi 470-2345, JP  
SUGIHARA, Yasushi, Chita-gun, Aichi 470-2345, JP  
(54) **Prostředek proti zamlžování a výrobek proti zamlžování s jeho použitím**  
(32) 2014192217  
(31) 22.09.2014  
(33) JP  
(74) KOREJZOVA LEGAL vos, JUDr. Petra Sauvage de Brantes, Korunní 810/104, Praha 10, Vinohrady, 10100

### Zveřejněné opravené překlady evropských patentových spisů

U následujících udělených evropských patentů s účinky pro Českou republiku byl majitelem předložen opravený překlad patentového spisu do českého jazyka (§35d odst. 2 zákona č. 527/1990 Sb., v platném znění).

Datem zveřejnění opraveného překladu evropského patentového spisu je datum publikace tohoto Věstníku.

- (97) EP 2380576 (97) EP 3216021 (97) EP 3258552 (97) EP 3458746

### Zveřejněné překlady pozměněného nebo omezeného znění evropských patentových spisů

U následujících udělených evropských patentů s účinky pro Českou republiku byl majitelem předložen český překlad pozměněného nebo omezeného znění evropského patentového spisu (§35f odst. 3 zákona č. 527/1990 Sb., v platném znění).

Datem zveřejnění překladu pozměněného nebo omezeného znění evropského patentového spisu je datum publikace tohoto Věstníku.

- (97) EP 1836686 (97) EP 2219647 (97) EP 2505654 (97) EP 2672817

### Evropské patenty zrušené Evropským patentovým úřadem

Následující evropské patenty udělené Evropským patentovým úřadem s účinky pro Českou republiku byly zrušeny Evropským patentovým úřadem podle článku 102 Úmluvy o udělování evropských patentů (§ 35f odst. 2 zákona č. 527/1990 Sb., v platném znění).

- (97) EP 1665495 (97) EP 2281829 (97) EP 2968302

**PD4A**

**Převod práv a ostatní změny majitelů evropských patentů**

(97) **EP 2447032**

(73) Vitra Patente AG, 4127 Birsfelden, CH

---

(97) **EP 2971037**

(73) H. Lundbeck A/S, 2500 Valby, DK

---

(97) **EP 2971037**

(73) Lundbeck Seattle BioPharmaceuticals, Inc., Bothell, 98011, WA, US

---

(97) **EP 3068679**

(73) DST Defence Service Tracks GmbH, 42857 Remscheid, DE

---

(97) **EP 3318881**

(73) Centogene GmbH, 18055 Rostock, DE

---

(97) **EP 3394483**

(73) Trelleborg Sealing Solutions Germany GmbH, 70565 Stuttgart, DE

---

FG1K

Zapsané užité vzory - přehled podle čísel zápisu

V období uzávěrky tohoto čísla Věstníku zapsal Úřad průmyslového vlastnictví tyto užité vzory.

(11)	(51)		(11)	(51)		(11)	(51)	
34428	<i>G 01 K 1/14</i>	(2006.01)	34435	<i>H 01 Q 3/26</i>	(2006.01)	34442	<i>C 12 Q 1/68</i>	(2018.01)
34429	<i>B 28 C 1/04</i>	(2006.01)	34436	<i>G 06 Q 50/30</i>	(2012.01)	34443	<i>A 44 C 9/00</i>	(2006.01)
34430	<i>G 08 C 17/00</i>	(2006.01)	34437	<i>H 01 T 15/00</i>	(2006.01)	34444	<i>B 61 H 13/30</i>	(2006.01)
34431	<i>B 60 K 15/07</i>	(2006.01)	34438	<i>B 63 B 1/12</i>	(2006.01)	34445	<i>A 23 L 11/00</i>	(2016.01)
34432	<i>A 61 H 99/00</i>	(2006.01)	34439	<i>A 01 P 3/00</i>	(2006.01)	34446	<i>G 21 C 9/00</i>	(2006.01)
34433	<i>C 08 L 1/08</i>	(2006.01)	34440	<i>C 12 Q</i>	(2018.01)	34447	<i>A 23 L 2/38</i>	(2006.01)
34434	<i>G 01 D 4/00</i>	(2006.01)		<i>1/6895</i>				
			34441	<i>C 12 J 1/08</i>	(2006.01)			

FG1K

Zapsané užité vzory - řazené podle MPT

(51)	<i>A01P 3/00</i>	(2006.01)	(21)	<b>2019-36929</b>	
	<i>A01P 15/00</i>	(2006.01)	(22)	26.11.2019	
	<i>A01N 65/20</i>	(2009.01)	(47)	06.10.2020	
	<i>A01N 25/30</i>	(2006.01)	(73)	Nilius Petr PhDr., Ph.D., Kunčice pod Ondřejníkem, CZ	
	<i>A01N 25/02</i>	(2006.01)	(72)	Nilius Petr PhDr., Ph.D., Kunčice pod Ondřejníkem, CZ	
(11)	34439			Dostál Vladimír Ing., Velká Polom, CZ	
(21)	<b>2020-37462</b>			Peter Lukáš Ing., Ph.D., Ostrava, Poruba, CZ	
(22)	22.04.2020		(54)	<b>Neurorehabilitační zařízení pro obnovení kognitivních funkcí mozku</b>	
(47)	06.10.2020				
(73)	Výzkumný ústav rostlinné výroby, v. v. i., Praha 6, Ruzyně, CZ		(51)	<i>B28C 1/04</i>	(2006.01)
(72)	Pavel Roman Ing., Ph.D., p. Tuřany u Slaného, CZ			<i>B28C 3/00</i>	(2006.01)
(54)	<b>Synergicky působící směs využitelná jako prostředek na ochranu rostlin před škůdci a chorobami</b>		(11)	34429	
			(21)	<b>2020-37939</b>	
(51)	<i>A23L 11/00</i>	(2016.01)	(22)	02.09.2020	
	<i>A23L 19/00</i>	(2016.01)	(47)	02.10.2020	
	<i>A23L 27/10</i>	(2016.01)	(73)	Svoboda a syn, s.r.o., Brno, Brněnské Ivanovice, CZ	
	<i>A23L 33/21</i>	(2016.01)	(72)	Batelka Michal Ing., Ph.D., Čebín, CZ	
	<i>A23L 33/185</i>	(2016.01)		Jarnot Martin Ing., Trinec, CZ	
(11)	34445		(54)	<b>Zařízení pro vlhčení porézního kameniva</b>	
(21)	<b>2020-37930</b>		(74)	Ing. František Čáslava, patentový zástupce, Sabinova 6, Brno, 61600	
(22)	31.08.2020		(51)	<i>B60K 15/07</i>	(2006.01)
(47)	06.10.2020			<i>B60K 15/063</i>	(2006.01)
(73)	Výzkumný ústav potravinářský Praha, v. v. i., Praha 10, Hostivař, CZ			<i>B60K 15/077</i>	(2006.01)
(72)	Šmídová Zuzana RNDr. Bc., Ph.D., Praha 10, Petrovice, CZ		(11)	34431	
	Mutalová Kristýna, Louňovice, CZ		(21)	<b>2018-35447</b>	
	Begany Markéta Ing., Praha 10, Strašnice, CZ		(22)	10.10.2018	
(54)	<b>Vegetariánský burger s vlákninou, bez lepku, vajec a sóji</b>		(47)	06.10.2020	
			(32)	11.10.2017	
(51)	<i>A23L 2/38</i>	(2006.01)	(31)	102017000114588	
	<i>A23L 2/66</i>	(2006.01)	(33)	IT	
	<i>A23L 2/60</i>	(2006.01)	(73)	IVECO FRANCE S.A.S., Porte E 69200 Venissieux, FR	
(11)	34447		(72)	Kejzlar Petr, Vysoké Mýto, CZ	
(21)	<b>2020-37981</b>		(54)	<b>Vozidlo na plyn pro veřejnou dopravu</b>	
(22)	16.09.2020		(74)	Rott, Růžička & Guttman Patentové, známkové a advokátní kanceláře, Ing. Jiří Andera, Vyskočilova 1566, Praha 4, Michle, 14000	
(47)	06.10.2020				
(73)	Výzkumný ústav potravinářský Praha, v. v. i., Praha 10, Hostivař, CZ		(51)	<i>B61H 13/30</i>	(2006.01)
(72)	Šmídová Zuzana RNDr. Bc., Ph.D., Praha 10, Petrovice, CZ			<i>B61H 13/34</i>	(2006.01)
(54)	<b>Nemléčná svačinka pro děti</b>		(11)	34444	
			(21)	<b>2020-37891</b>	
(51)	<i>A44C 9/00</i>	(2006.01)	(22)	19.08.2020	
(11)	34443		(47)	06.10.2020	
(21)	<b>2020-37865</b>		(73)	DAKO-CZ, a.s., Třemošnice, CZ	
(22)	10.08.2020		(72)	Bartuš Michal Ing., Kováčová 96237, SK	
(47)	06.10.2020			Pechar Stanislav Ing., Třemošnice, CZ	
(73)	Ledecký Jan JUDr., Praha 1, Staré Město, CZ		(54)	<b>Zátěžový brzdový ventil pro brzdění kolejového vozidla</b>	
(72)	Ledecký Jonáš, Praha 1, Staré Město, CZ		(74)	Pavel Reichel a kol., Ing. Pavel Reichel, Lopatecká 152/14, Praha 4, Podolí, 14700	
(54)	<b>Prsten s kamenem</b>				
(74)	Patent-K s.r.o., Husníkova 2086/22, Praha 5, Stodůlky, 15800		(51)	<i>B63B 1/12</i>	(2006.01)
(51)	<i>A61H 99/00</i>	(2006.01)	(11)	34438	
(11)	34432				

- (21) **2020-37303**  
(22) 05.03.2020  
(47) 06.10.2020  
(73) Biologické centrum AV ČR, v.v.i., České Budějovice, České Budějovice 2, CZ  
Vodohospodářský rozvoj a výstavba a.s., Praha 5, Smíchov, CZ
- (72) Kubečka Jan prof. RNDr., CSc., České Budějovice, České Budějovice 2, CZ  
Čtvrtlíková Martina Mgr., Ph.D., České Budějovice, České Budějovice 7, CZ  
Muška Milan RNDr., Ph.D., České Budějovice, České Budějovice 7, CZ  
Hladík Milan RNDr., Ph.D., České Budějovice, České Budějovice 2, CZ
- (54) **Zařízení pro zlepšení ekologických vlastností vodních nádrží a sestava s tímto zařízením**
- (74) PatentCentrum Sedlák & Partners s.r.o., Okružní 2824, České Budějovice, České Budějovice 3, 37001
- 
- (51) **C08L 1/08** (2006.01)  
**C08K 3/015** (2018.01)  
**C08K 3/105** (2018.01)  
**C09D 101/08** (2006.01)
- (11) 34433  
(21) **2020-37626**  
(22) 08.06.2020  
(47) 06.10.2020  
(73) I N O T E X spol. s r.o., Dvůr Králové nad Labem, CZ  
Technická univerzita v Liberci, Liberec, Liberec I-Staré Město, CZ
- (72) Martinková Lenka Ing., Vítězná, CZ  
Šlamborová Irena doc. Mgr., Ph.D., Praha 10, Vršovice, CZ  
Exnar Petr doc. Ing., CSc., Hradec Králové, Platiště nad Labem, CZ  
Marek Jan Ing., CSc., Dvůr Králové nad Labem, CZ
- (54) **Derivát methylcelulózy určený zejména pro antimikrobiální úpravu textilních a jim podobných materiálů, zejména materiálů s obsahem celulózy, přípravek pro antimikrobiální modifikaci textilií a jim podobných materiálů a antimikrobiální textilní a jemu podobný materiál**
- (74) Ing. Dobroslav Musil, patentová kancelář, Ing. Dobroslav Musil, Zábrdovická 801/11, Brno, Zábrdovice, 61500
- 
- (51) **C12J 1/08** (2006.01)  
(11) 34441  
(21) **2020-37767**  
(22) 10.07.2020  
(47) 06.10.2020  
(73) Diochi spol. s r.o., Praha 10, Hostivař, CZ  
(72) Ďurina Vladimír, Meziříčí, CZ
- (54) **Ochucený ocet**
- (74) JUDr. Tomáš Lejček MBA, Slezská 169/10, Praha 2, 12000
- 
- (51) **C12Q 1/68** (2018.01)  
**C12N 15/11** (2006.01)
- (11) 34442  
(21) **2020-37836**  
(22) 03.08.2020  
(47) 06.10.2020  
(73) Univerzita Palackého v Olomouci, Olomouc, CZ  
(72) Koberna Karel RNDr., CSc., Olomouc, Lazce, CZ  
Ligasová Anna RNDr., Ph.D., Olomouc, Lazce, CZ
- (54) **Senzor pro stanovení aktivity DNA uracilových glykosyláz v roztocích a sada jej obsahující**
- (74) HARBER IP s.r.o., Dukelských hrdinů 567/52, Praha 7, Holešovice, 17000
- 
- (51) **C12Q 1/6895** (2018.01)  
**C12Q 1/6858** (2018.01)  
**C12N 15/11** (2006.01)
- (11) 34440  
(21) **2020-37712**  
(22) 24.06.2020  
(47) 06.10.2020  
(73) Výzkumný ústav rostlinné výroby, v. v. i., Praha 6, Ruzyně, CZ  
(72) Ovesná Jaroslava doc. RNDr., CSc., Kladno, Rozdělov, CZ  
Chrpová Jana Ing., CSc., Říčany, CZ  
Svoboda Pavel Ing., Ph.D., Ročov, CZ  
Koláriková Lucia Mgr., Bratislava 85105, SK
- (54) **Souprava pro detekci alelomorfismu ječmene (*H. vulgare* L.) souvisejícího se stupněm odolnosti genotypů k fuzarióze klasu pomocí multiplexové SSR reakce**
- 
- (51) **G01D 4/00** (2006.01)  
**G01D 4/10** (2006.01)  
**G01R 21/133** (2006.01)  
**G01R 35/04** (2006.01)  
**G16Y 20/30** (2020.01)  
**G16Y 40/10** (2020.01)  
**H02J 3/14** (2006.01)  
**H04Q 9/02** (2006.01)
- (11) 34434  
(21) **2020-37888**  
(22) 18.08.2020  
(47) 06.10.2020  
(73) České vysoké učení technické v Praze, Praha 6, Dejvice, CZ  
(72) Vodrážka Jiří doc. Ing., Ph.D., Praha 8, Bohnice, CZ  
Kocur Zbyněk Ing., Ph.D., Husinec- Řež, CZ
- (54) **Zařízení k dálkovému bezkontaktnímu monitorování aktivity elektrických spotřebičů**
- (74) Ing. Hana Dušková, Na Kočově 180, Chotutice, 28103
- 
- (51) **G01K 1/14** (2006.01)  
(11) 34428  
(21) **2020-37906**  
(22) 24.08.2020  
(47) 01.10.2020  
(73) Flexira s.r.o., Čermákovice, CZ  
(72) Chytil Lubor Ing., Štramberk, CZ
- (54) **Mechanická konstrukce pro měření reálné teploty teplotnosného média uvnitř výměníku**
- (74) Halaxová & Halaxová TETRAPAT, Mgr. Eva Halaxová, Jinonická 804/80, Praha 5, Košíře, 77900
- 
- (51) **G06Q 50/30** (2012.01)  
(11) 34436  
(21) **2019-36967**  
(22) 05.12.2019  
(47) 06.10.2020  
(73) AŽD Praha s.r.o., Praha 10, Záběhllice, CZ  
(72) Lammel Richard, Praha 8, Libeň, CZ  
Förster Jiří Ing., Újezd nad Lesy, CZ  
Lakosil Stanislav Ing., Hrusice, CZ
- (54) **Zapojení systémů řízení s vyšším stupněm integrity bezpečnosti pro propojení do zařízení s nižším stupněm bezpečnosti v komunikační infrastruktuře sítí Ethernet**
- (74) Pavel Reichel a kol., Ing. Pavel Reichel, Záhřebská 154/30, Praha 2, Vinohrady, 12000
- 
- (51) **G08C 17/00** (2006.01)  
(11) 34430  
(21) **2019-36860**  
(22) 08.11.2019  
(47) 05.10.2020  
(73) ALIMEX s.r.o., Dolní Břežany, CZ  
Základní organizace VOS ČVUT - fakulta stavební (ZO VOS ČVUT - fakulta stavení), Praha 6, Dejvice, CZ  
Výzkumný ústav geodetický, topografický a kartografický, v. v. i., Zdice, CZ
- (72) Pohan Jaroslav Ing., Praha 8, Libeň, CZ  
Rumler Jiří Ing., Karlík, CZ  
Vráblík Lukáš doc. Ing., Ph.D., Praha 3, CZ  
Pruška Jan doc. Dr. Ing., Praha 8, CZ  
Brož Milan Ing., CSc., Plzeň, Bolevec, CZ  
Lechner Jiří Ing., CSc., Praha 4, Chodov, CZ
- (54) **Systém on-line kontinuálního monitoringu stavebních objektů**
- (74) Pavel Reichel a kol., Ing. Pavel Reichel, Lopatecká 14, Praha 4, 14700
- 
- (51) **G21C 9/00** (2006.01)  
**G21C 15/18** (2006.01)
- (11) 34446  
(21) **2020-37979**  
(22) 15.09.2020  
(47) 06.10.2020  
(73) Pauzerová Michaela, Praha 4, Komořany, CZ



(72) Pauzerová Michaela, Praha 4, Komořany, CZ	Spáčil Jan Ing., Brandýs nad Labem-Stará Boleslav, Brandýs nad Labem, CZ
(54) <b>Chlazený kolektor pro odvod vodíku</b>	(54) <b>Zařízení s radiovým terminálem</b>
(51) <b>H01Q 3/26</b> (2006.01)	(74) RNDr. Silvie Dokulilová Ph.D., Bašného 279/51, Brno, Kohoutovice, 62300
(51) <b>H04B 7/0452</b> (2017.01)	
(51) <b>H04B 10/2575</b> (2013.01)	
(11) 34435	(51) <b>H01T 15/00</b> (2006.01)
(21) <b>2020-37969</b>	(51) <b>F15D 1/00</b> (2006.01)
(22) 09.09.2020	(11) 34437
(47) 06.10.2020	(21) <b>2020-37288</b>
(73) České vysoké učení technické v Praze, Praha 6, Dejvice, CZ	(22) 28.02.2020
RFspin s.r.o., Praha 6, Dejvice, CZ	(47) 06.10.2020
(72) Hazdra Pavel Doc. Ing., Ph.D., Říčany, CZ	(73) Ústav termomechaniky AV ČR, v. v. i., Praha 8, Libeň, CZ
Komanec Matěj Ing., Ph.D., Praha 8, Kobylisy, CZ	(72) Šonský Jiří Ing., Ph.D., Dýšina, Nová Huť, CZ
Bohata Jan Ing., Ph.D., Praha 10, Hostivař, CZ	Němec Tomáš Ing., Ph.D., Moravské Budějovice, CZ
Zvánovec Stanislav Prof. Ing., Ph.D., Praha 5, Hlubočepy, CZ	(54) <b>Vysokonapěťový zdroj pro generování jiskrového výboje</b>
Hradecký Zdeněk Ing., Ph.D., Praha 4, Kunratice, CZ	
Lonský Tomáš Ing., České Budějovice, České Budějovice 3, CZ	

### Seznam majitelů zapsaných užitéch vzorů

(73) ALIMEX s.r.o., Dolní Břežany, CZ	(11) 34430	(51) <b>G 08 C 17/00</b>	(2006.01)	(73) Ústav termomechaniky AV ČR, v. v. i., Praha 8, Libeň, CZ	(11) 34437	(51) <b>H 01 T 15/00</b>	(2006.01)
AŽD Praha s.r.o., Praha 10, Záběhlice, CZ	34436	<b>G 06 Q 50/30</b>	(2012.01)	Vodohospodářský rozvoj a výstavba a.s., Praha 5, Smíchov, CZ	34438	<b>B 63 B 1/12</b>	(2006.01)
Biologické centrum AV ČR, v.v.i., České Budějovice, České Budějovice 2, CZ	34438	<b>B 63 B 1/12</b>	(2006.01)	Výzkumný ústav geodetický, topografický a kartografický, v. v. i., Zdíby, CZ	34430	<b>G 08 C 17/00</b>	(2006.01)
České vysoké učení technické v Praze, Praha 6, Dejvice, CZ	34434	<b>G 01 D 4/00</b>	(2006.01)	Výzkumný ústav potravinářský Praha, v. v. i., Praha 10, Hostivař, CZ	34445	<b>A 23 L 11/00</b>	(2016.01)
České vysoké učení technické v Praze, Praha 6, Dejvice, CZ	34435	<b>H 01 Q 3/26</b>	(2006.01)	Výzkumný ústav potravinářský Praha, v. v. i., Praha 10, Hostivař, CZ	34447	<b>A 23 L 2/38</b>	(2006.01)
DAKO-CZ, a.s., Třemošnice, CZ	34444	<b>B 61 H 13/30</b>	(2006.01)	Výzkumný ústav rostlinné výroby, v. v. i., Praha 6, Ruzyně, CZ	34439	<b>A 01 P 3/00</b>	(2006.01)
Diochi spol. s r.o., Praha 10, Hostivař, CZ	34441	<b>C 12 J 1/08</b>	(2006.01)	Výzkumný ústav rostlinné výroby, v. v. i., Praha 6, Ruzyně, CZ	34440	<b>C 12 Q 1/6895</b>	(2018.01)
Flexira s.r.o., Čermákovice, CZ	34428	<b>G 01 K 1/14</b>	(2006.01)	Základní organizace VOS ČVUT - fakulta stavební (ZO VOS ČVUT - fakulta stavení), Praha 6, Dejvice, CZ	34430	<b>G 08 C 17/00</b>	(2006.01)
I N O T E X spol. s r.o., Dvůr Králové nad Labem, CZ	34433	<b>C 08 L 1/08</b>	(2006.01)	Ledecký Jan JUDr., Praha 1, Staré Město, CZ	34443	<b>A 44 C 9/00</b>	(2006.01)
IVECO FRANCE S.A.S., Porte E 69200 Venissieux, FR	34431	<b>B 60 K 15/07</b>	(2006.01)	Nilius Petr PhDr., Ph.D., Kunčice pod Ondřejníkem, CZ	34432	<b>A 61 H 99/00</b>	(2006.01)
RFspin s.r.o., Praha 6, Dejvice, CZ	34435	<b>H 01 Q 3/26</b>	(2006.01)	Pauzerová Michaela, Praha 4, Komořany, CZ	34446	<b>G 21 C 9/00</b>	(2006.01)
Svoboda a syn, s.r.o., Brno, Brněnské Ivanovice, CZ	34429	<b>B 28 C 1/04</b>	(2006.01)				
Technická univerzita v Liberci, Liberec, Liberec I-Staré Město, CZ	34433	<b>C 08 L 1/08</b>	(2006.01)				
Univerzita Palackého v Olomouci, Olomouc, CZ	34442	<b>C 12 Q 1/68</b>	(2018.01)				

## FG4Q

## Zapsané průmyslové vzory - přehled podle čísel zápisu

V období uzávěrky tohoto čísla Věstníku zapsal Úřad průmyslového vlastnictví tyto průmyslové vzory:

(11)	(51)	(11)	(51)	(11)	(51)
37602	06-03, 06-01	37603	24-02	37604	13-02

## FG4Q

## Zapsané průmyslové vzory - přehled podle tříd

- (51) **06-03, 06-01**  
(11) 37602  
(21) 2019-41508  
(22) 09.08.2019  
(15) 01.10.2020  
(54) **Lavička s přebalovacím stolem**  
(28) 1  
(73) Lišková Simona Milly Bc., Zbýšov, CZ  
(72) Lišková Simona Milly Bc., Zbýšov, CZ  
(74) A. Holas & partner, Patentová a známková kancelář, Ing. Mgr. Hana Holasová, Křížová 105/4, Brno, Staré Brno, 60300

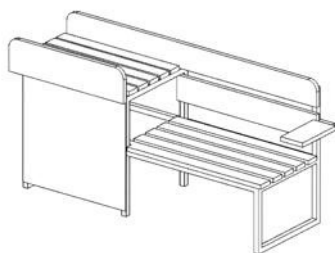

1.1

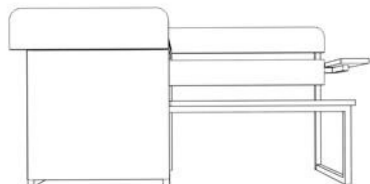

1.2



1.3

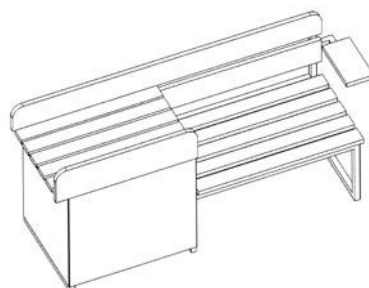

1.4

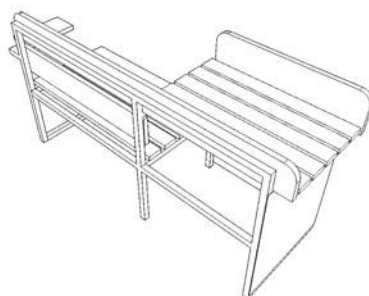

1.5

- 
- (51) **13-02**  
(11) 37604  
(21) 2019-41513  
(22) 14.08.2019  
(15) 01.10.2020  
(54) **Kryty oddělovacích transformátorů**  
(28) 2  
(73) Duží Lukáš, Ostrava, Moravská Ostrava, CZ  
(72) Duží Lukáš, Ostrava, Moravská Ostrava, CZ



1.1



1.2



1.3

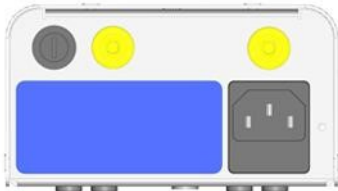

1.4

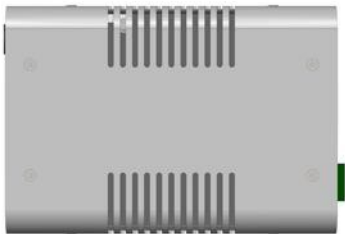

1.5

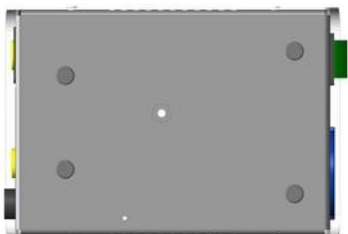

1.6



2.1



2.2



2.3



2.4



2.5

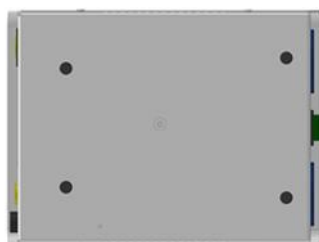

2.6

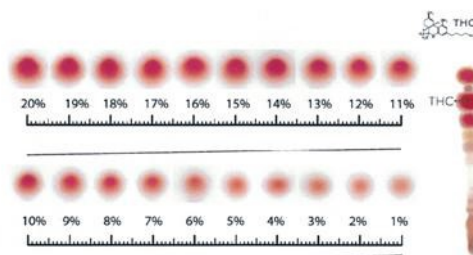

3.1

- (51) 24-02  
(11) 37603  
(21) 2019-41535  
(22) 13.09.2019  
(15) 01.10.2020  
(54) Část složeného výrobku testovací soupravy - stupnice pro měření procentuálního obsahu kanabinoidů  
(28) 6  
(73) Beguerie Sebastien Ludovic, 13009 Marseille, FR  
(72) Beguerie Sebastien Ludovic, Marseille, FR  
(74) DANĚK & PARTNERS Advokátní a patentová kancelář, Ing. Dr. Vilém Daněk Ph.D., LL.M., Vinohradská 403/17, Praha 2, Vinohrady, 12000

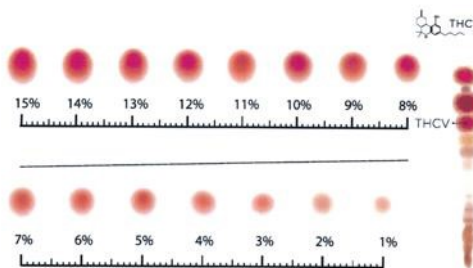

4.1

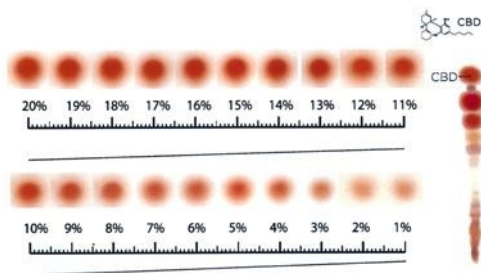

1.1

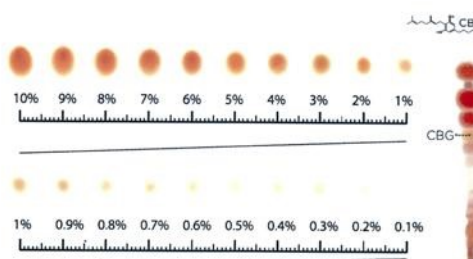

5.1

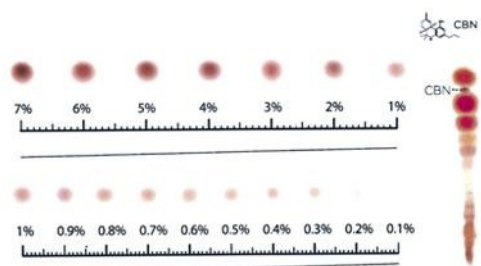

2.1

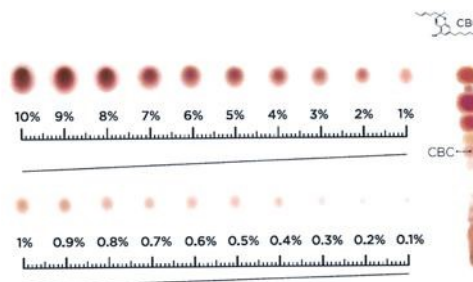

6.1

**Seznam vlastníků zapsaných průmyslových vzorů**

(73)	(11)	(51)	(73)	(11)	(51)
Beguerie Sebastien Ludovic, 13009 Marseille, FR	37603	24-02	Duží Lukáš, Ostrava, Moravská Ostrava, CZ	37604	13-02
Lišková Simona Milly Bc., Zbýšov, CZ	37602	06-03			

## Dodatková ochranná osvědčení pro léčiva a pro přípravky na ochranu rostlin

### Podání žádosti o udělení osvědčení

(22) 15.09.2020  
(21) SPC/CZ2020/711  
(71) Anacor Pharmaceuticals, Inc., Palo Alto, 94303, CA, US  
(68) 2343304  
(54) **Biocidní borftalidové sloučeniny**  
(92) EU/1/19/1421, 01.04.2020  
(93) EU/1/19/1421, 01.04.2020, EU  
(95) **STAQUIS - krisaborol ve volné formě, jakož i v jakýchkoliv formách definovaných v patentových nárocích základního patentu, včetně hydrátů, solvátů s alkoholy, aduktů s aminosloučeninami, aduktů s kyselinami a farmaceuticky přijatelných solí, léčivý přípravek**

---

(22) 18.09.2020  
(21) SPC/CZ2020/713  
(71) Esperion Therapeutics Inc., Ann Arbor, MI 48108, MI, US  
(68) 2404890  
(54) **Hydroxylové sloučeniny a kompozice pro kontrolu cholesterolu a příbuzná použití**  
(92) EU/1/20/1424, 31.03.2020  
(93) EU/1/20/1424, 31.03.2020, EU  
(95) **NUSTENDI - bempedoová kyselina nebo její farmaceuticky přijatelná sůl, hydrát, solvát nebo jejich směs, léčivý přípravek**

---

## Úřední rozhodnutí a oznámení

### MK4A, MK4F

### Zánik patentů a autorských osvědčení uplynutím doby platnosti

(11)	(21)	Int.Cl/(51)	(11)	(21)	Int.Cl/(51)
295163	2002-1211	8/B22D 11/06	301351	2000-3712	8/A01J 25/12
297621	2001-1780	8/H01H 43/06	304522	2002-1285	8/C07H 7/04
298449	2002-1391	8/H04L 12/56	305123	2004-1041	8/A61K 38/20
300031	2002-1419	8/C07D 493/04			

### MK1K

### Zániky užitečných vzorů uplynutím doby platnosti

(11)	(21)	(51)	(11)	(21)	(51)
21681	2010-23282	H03H 11/20	21720	2010-23272	B01D 29/46
21682	2010-23286	A61L 17/00	24201	2012-25838	H01F 27/10

### MK4Q

### Zániky práva ze zapsaných průmyslových vzorů uplynutím doby ochrany

(11)	(21)	Int.Cl/(51)	(11)	(21)	Int.Cl/(51)
29659	2000-32362	7/02-02	36558	2015-40226	10/10-01
29660	2000-32363	7/02-02	36607	2015-40229	10/25-01
35276	2010-38140	10/06-01	36713	2015-40234	10/06-03
36472	2015-40233	10/15-02	36798	2015-40236	10/06-03

### MC3K

### Výmazy užitečných vzorů

(11) 31863	(54) Zákryt chlazené vany
(21) 2017-34218	17.10.2017
(22) 17.10.2017	

### Zápisy licenčních smluv do patentového rejstříku pro nabyvatele

(11) 308407	Druh licence: nevýlučná
(73) Výzkumný ústav pivovarský a sladařský, a.s., Praha 2, Nové Město, CZ	Datum uzavření smlouvy: 15.09.2020
Nabyvatel: Plzeňský Prazdroj, a. s., U Prazdroje 64/7, Plzeň, Východní	Datum zápisu smlouvy: 30.09.2020
Předměstí, 30100, CZ	

### ND1K

### První prodloužení doby platnosti užitečných vzorů

(51) <b>B62B 7/02</b>	(2006.01)	(51) <b>E03D 5/02</b>	(2006.01)
<b>B62B 7/00</b>	(2006.01)	<b>E03D 11/00</b>	(2006.01)
<b>B62B 9/00</b>	(2006.01)	<b>E03D 11/13</b>	(2006.01)
(11) 29662		<b>A47K 17/02</b>	(2006.01)
(21) 2016-32262		(11) 30049	
(22) 06.04.2016		(21) 2016-32885	
(73) Drbohlav František, Jablonec nad Nisou, CZ		(22) 03.10.2016	
(54) Jednosedadlový vozík po děti sestávající z podvozku a karoserie		(73) DOMKAT, s.r.o., Jihlava, CZ	
		(54) Výškově nastavitelné WC	
		(51) <b>E04C 1/41</b>	(2006.01)
		<b>E04B 2/14</b>	(2006.01)
		(11) 30050	
		(21) 2016-32922	
		(22) 10.10.2016	
		(73) HELUZ cihlářský průmysl v.o.s., Dolní Bukovsko, CZ	
		(54) Keramická zděcí tvarovka se zlepšenými akusticko-izolačními vlastnostmi	

- |  |   |
|--|---|
| (51) <b>G01T 1/24</b> (2006.01)  | (51) <b>C09D 133/02</b> (2006.01)   |
| (11) 30091   | <b>C09D 183/02</b> (2006.01)  |
| (21) 2016-32912  | <b>C01B 33/14</b> (2006.01)   |
| (22) 06.10.2016  | <b>C01G 23/047</b> (2006.01)  |
| (73) UJP PRAHA a.s., Praha 5 - Zbraslav, CZ  | (11) 30342  |
| (54) Velkoplošný hybridní pixelový detektor s redukováným poměrem vyčítacích ploch | (21) 2016-33235   |
|  | (22) 27.12.2016   |
|  | (73) BARVY A LAKY TELURIA, s.r.o., Skřehov, CZ                                    |
|  | (54) Nátěrová hmota s fotokatalytickou funkcí                                     |
| (51) <b>G01T 1/24</b> (2006.01)  | (51) <b>F41F 1/06</b> (2006.01)   |
| (11) 30092   | (11) 30351  |
| (21) 2016-32917  | (21) 2016-32896   |
| (22) 07.10.2016  | (22) 04.10.2016   |
| (73) České vysoké učení technické v Praze, Praha 6, Dejvice, CZ                    | (73) Vojenský technický ústav, s.p., Praha 9 - Kbely, CZ                          |
| (54) UJP Praha, a.s., Praha - Zbraslav, CZ   | (54) Minomet ráže 60 mm   |
| (54) Vyčítací čip pro sběr signálu z velkoplošných pixelových polí                 |   |
| (51) <b>C12Q 1/68</b> (2006.01)  | (51) <b>B61D 23/02</b> (2006.01)  |
| <b>C12N 15/11</b> (2006.01)  | (11) 30892  |
| <b>C12Q 1/6895</b> (2018.01)   | (21) 2016-32962   |
| (11) 30241   | (22) 20.10.2016   |
| (21) 2016-32980  | (73) ŠKODA VAGONKA a.s., Ostrava, CZ  |
| (22) 25.10.2016  | (54) Zařízení pro vstup do a výstup z kolejového vozidla, zejména mimo nástupiště |
| (73) Výzkumný ústav rostlinné výroby, v. v. i., Praha 6 - Ruzyně, CZ               |   |
| (54) CAPS markér sladovnické kvality ječmene pro CHZO České pivo                   |   |

## ND1K

## Druhé prodloužení doby platnosti užitných vzorů

- |  |   |
|--|---|
| (51) <b>B30B 11/04</b> (2006.01)   | (51) <b>E01B 7/00</b> (2006.01)   |
| <b>B30B 1/08</b> (2006.01)   | <b>E01B 7/22</b> (2006.01)  |
| (11) 26122   | <b>E01B 26/00</b> (2006.01)   |
| (21) 2013-28581  | <b>E01B 2/00</b> (2006.01)  |
| (22) 04.10.2013  | (11) 26486  |
| (73) BRIKLIS, spol.s r.o., Malšice, CZ   | (21) 2013-28681   |
| (54) Briketovací lis se zvýšenou lisovací silou  | (22) 29.10.2013   |
|  | (73) Vysoké učení technické v Brně, Brno, CZ  |
|  | (54) Uspořádání podpražcových podložek u železničních výhybek tvaru 1:12-500-I s přechodovou oblastí před žlabovými pražci    |
| (51) <b>A61N 5/01</b> (2006.01)  | (51) <b>E01B 7/00</b> (2006.01)   |
| <b>A61N 5/10</b> (2006.01)   | <b>E01B 7/22</b> (2006.01)  |
| (11) 26450   | <b>E01B 26/00</b> (2006.01)   |
| (21) 2013-28615  | <b>E01B 2/00</b> (2006.01)  |
| (22) 10.10.2013  | (11) 26487  |
| (73) UJP PRAHA a.s., Praha - Zbraslav, CZ  | (21) 2013-28682   |
| (54) Tomoterapeutický radioterapeutický ozařovač   | (22) 29.10.2013   |
|  | (73) Vysoké učení technické v Brně, Brno, CZ  |
|  | (54) Uspořádání podpražcových podložek u železničních výhybek tvaru 1:18,5-1200-I s přechodovou oblastí před žlabovými pražci |
| (51) <b>A47J 42/38</b> (2006.01)   | (51) <b>E01B 7/00</b> (2006.01)   |
| (11) 26479   | <b>E01B 7/22</b> (2006.01)  |
| (21) 2013-28568  | <b>E01B 26/00</b> (2006.01)   |
| (22) 03.10.2013  | <b>E01B 2/00</b> (2006.01)  |
| (73) ETA a. s., Praha 8, Karlín, CZ  | (11) 26488  |
| (54) Naváděč máku horizontálního makomlýnku  | (21) 2013-28683   |
|  | (22) 29.10.2013   |
|  | (73) Vysoké učení technické v Brně, Brno, CZ  |
|  | (54) Uspořádání podpražcových podložek u železničních výhybek tvaru 1:14-760 s přechodovou oblastí před žlabovými pražci      |
| (51) <b>E01B 7/00</b> (2006.01)  | (51) <b>F26B 9/02</b> (2006.01)   |
| <b>E01B 7/22</b> (2006.01)   | <b>F26B 17/10</b> (2006.01)   |
| <b>E01B 26/00</b> (2006.01)  | (11) 26706  |
| <b>E01B 2/00</b> (2006.01)   | (21) 2013-28635   |
| (11) 26484   | (22) 18.10.2013   |
| (21) 2013-28679  | (73) JAHLA s.r.o., Milevsko, CZ   |
| (22) 29.10.2013  | (54) Stavebnicový provzdušňovací rošt   |
| (73) Vysoké učení technické v Brně, Brno, CZ   |   |
| (54) Uspořádání podpražcových podložek u železničních výhybek tvaru 1:18,5-1200-I s přechodovou oblastí ve výhybce |   |
| (51) <b>E01B 7/00</b> (2006.01)  |   |
| <b>E01B 7/22</b> (2006.01)   |   |
| <b>E01B 26/00</b> (2006.01)  |   |
| <b>E01B 2/00</b> (2006.01)   |   |
| (11) 26485   |   |
| (21) 2013-28680  |   |
| (22) 29.10.2013  |   |
| (73) Vysoké učení technické v Brně, Brno, CZ   |   |
| (54) Uspořádání podpražcových podložek u železničních výhybek tvaru 1:14-760 s přechodovou oblastí ve výhybce      |   |



(51) *A23L 2/02* (2006.01)  
*A23L 2/52* (2006.01)  
*A23L 2/60* (2006.01)  
*A23L 2/68* (2006.01)  
*A23L 2/46* (2006.01)  
*A23L 2/385* (2006.01)  
(11) 26796  
(21) 2013-28802  
(22) 21.11.2013  
(73) Kofola ČeskoSlovensko a.s., Ostrava, Poruba, CZ  
(54) Nealkoholický nápoj

(51) *B32B 27/32* (2006.01)  
*B32B 27/30* (2006.01)  
*B65D 30/08* (2006.01)  
*B65D 65/38* (2006.01)  
*B65D 85/00* (2006.01)  
(11) 27432  
(21) 2013-28537  
(22) 30.09.2013  
(73) BACHL, spol. s r.o., Modřice, CZ  
(54) Univerzální PE stretch hood fólie

(51) *F17C 1/00* (2006.01)  
*F17C 1/04* (2006.01)  
(11) 27505  
(21) 2013-28956  
(22) 17.12.2013  
(73) Lučební závody Draslovka a.s. Kolín, Kolín, Kolín IV, CZ  
(54) Kompozitová tlaková láhev pro fumigační účely

#### ND4Q

#### První obnovy doby ochrany průmyslových vzorů

(51) 02-04  
(11) 36533  
(21) 2015-40269  
(22) 30.04.2015  
(54) Obuv

(51) 23-99  
(11) 36720  
(21) 2015-40452  
(22) 23.11.2015  
(54) Zařízení pro výzkum energetického zhodnocení odpadních materiálů

(51) 23-05  
(11) 36706  
(21) 2015-40441  
(22) 09.11.2015  
(54) Svazek štípaného palivového dřeva

#### ND4Q

#### Druhé obnovy doby ochrany průmyslových vzorů

(51) 19-08  
(11) 35080  
(21) 2011-38531  
(22) 01.10.2010  
(54) Plán dispozice mobilních domků

(51) 08-08  
(11) 35149  
(21) 2010-38391  
(22) 06.10.2010  
(54) Vidlice konstrukčního táhla

#### PD4A

#### Převod práv a ostatní změny majitelů patentů

(11) 306413  
(21) 2015-401  
(73) AGROSOFT Tábor, s.r.o., Tábor, CZ

(11) 307544  
(21) 2017-421  
(73) Univerzita Tomáše Bati ve Zlíně, Zlín, CZ

#### PD1K

#### Převod práv a ostatní změny majitelů užitečných vzorů

(11) 32209  
(21) 2017-34316  
(73) AMF Reece CR, s.r.o., Prostějov, Vrahovice, CZ

(11) 33139  
(21) 2018-35614  
(73) AMF Reece CR, s.r.o., Prostějov, Vrahovice, CZ

**PD4Q**

**Převod práv a ostatní změny vlastníků průmyslových vzorů**

- (11) 36533
- (21) 2015-40269
- (73) VM Footwear s.r.o., Strážnice, CZ

## Zamítnuté a částečně zamítnuté přihlášky ochranných známek před zveřejněním

Kapitola obsahuje údaje o rozhodnutích o přihláškách ochranných známek, u kterých byly na základě provedeného věcného průzkumu shledány Úřadem důvody pro zamítnutí přihlášky ochranné známky podle ustanovení § 4 nebo 6 zákona č. 441/2003 Sb. Na základě toho Úřad vydal rozhodnutí o zamítnutí přihlášky podle ustanovení § 22 zákona č. 441/2003 Sb., a to pro celý seznam výrobků a služeb nebo pro jeho část. Údaje o výsledku rozhodnutí (zamítnutí přihlášky, částečně zamítnutí přihlášky) jsou uvedeny jako datum právní moci rozhodnutí/výsledek rozhodnutí.

(210) **O-541235**  
(540)



03.07.2020/NABYTÍ P.M. - ZAMÍTNUTÍ PŘIHLÁŠKY

(210) **O-545601**  
(540)

**Jihočeský den vědy**

22.09.2020/NABYTÍ P.M. - ZAMÍTNUTÍ PŘIHLÁŠKY

(210) **O-547124**  
(540)

**Prague Classic Tickets**

26.09.2020/NABYTÍ P.M. - ZAMÍTNUTÍ PŘIHLÁŠKY

(210) **O-553569**  
(540)

**EXPATLEGAL**

15.09.2020/NABYTÍ P.M. - ZAMÍTNUTÍ PŘIHLÁŠKY

(210) **O-553711**  
(540)

**svépomocí.cz**

30.09.2020/NABYTÍ P.M. - ČÁSTEČNÉ ZAMÍTNUTÍ PŘIHLÁŠKY

(210) **O-553712**  
(540)

**svépomocí.cz**

30.09.2020/NABYTÍ P.M. - ČÁSTEČNÉ ZAMÍTNUTÍ PŘIHLÁŠKY

(210) **O-556248**  
(540)



30.09.2020/NABYTÍ P.M. - ZAMÍTNUTÍ PŘIHLÁŠKY

(210) **O-557745**  
(540)

**de LUXE**

29.08.2020/NABYTÍ P.M. - ZAMÍTNUTÍ PŘIHLÁŠKY

(210) **O-558106**  
(540)

**irybařství**

26.09.2020/NABYTÍ P.M. - ZAMÍTNUTÍ PŘIHLÁŠKY

(210) **O-558538**  
(540)

**BIZON**

26.09.2020/NABYTÍ P.M. - ČÁSTEČNÉ ZAMÍTNUTÍ PŘIHLÁŠKY

(210) **O-559452**  
(540)

**Suchý gel**

30.09.0020/NABYTÍ P.M. - ČÁSTEČNÉ ZAMÍTNUTÍ PŘIHLÁŠKY

(210) **O-559987**  
(540)

**CHARITY FASHION SHOW**

04.08.2020/NABYTÍ P.M. - ZAMÍTNUTÍ PŘIHLÁŠKY

(210) **O-560977**  
(540)

**Lékořicový likér**

03.08.2020/NABYTÍ P.M. - ZAMÍTNUTÍ PŘIHLÁŠKY

(210) **O-562294**  
(540)

**NIGHT GUARDER**

30.09.2020/NABYTÍ P.M. - ZAMÍTNUTÍ PŘIHLÁŠKY

(210) **O-562477**  
(540)

**Hodinový manžel**

19.09.2020/NABYTÍ P.M. - ZAMÍTNUTÍ PŘIHLÁŠKY

(210) **O-563714**

(540)

**SMOGALARM**

26.09.2020/NABYTÍ P.M. - ZAMÍTNUTÍ PŘIHLÁŠKY

---

### Přehled zveřejněných přihlášek ochranných známek

Přihlášky ochranných známek, které byly na základě výsledků formálního a věcného průzkumu provedeného Úřadem shledány schopné zápisu do rejstříku ochranných známek, jsou obsaženy v této kapitole. Důležitou právní skutečností je, že zveřejněním přihlášky ochranné známky v této kapitole Věstníku (§ 23 zákona č. 441/2003 Sb.) začíná běžet zákonná tříměsíční lhůta pro podání námitek podle ustanovení § 25 zákona č. 441/2003 Sb.

Číselný přehled (210)											
O-553711	O-553712	O-553907	O-558538	O-559622	O-562058	O-562763	O-563085	O-563577	O-563877	O-563900	O-564116
O-564292	O-564373	O-564441	O-564455	O-564679	O-564717	O-564718	O-564742	O-564782	O-564852	O-564924	O-564973
O-565009	O-565127	O-565235	O-565258	O-565292	O-565303	O-565308	O-565406	O-565416	O-565439	O-565447	O-565517
O-565564	O-565569	O-565607	O-565608	O-565609	O-565610	O-565611	O-565616	O-565626	O-565713	O-565717	O-565718
O-565727	O-565730	O-565731	O-565766	O-565788	O-565793	O-565795	O-565822	O-565823	O-565883	O-565962	O-565983
O-565990	O-566005	O-566012	O-566081	O-566089	O-566090	O-566091	O-566092	O-566093	O-566154	O-566156	O-566166
O-566171	O-566173	O-566175	O-566184	O-566189	O-566190	O-566195	O-566196	O-566210	O-566218	O-566219	O-566222
O-566231	O-566232	O-566272	O-566278	O-566279	O-566280	O-566281	O-566284	O-566315	O-566319	O-566329	O-566362
O-566365	O-566367	O-566368	O-566375	O-566378	O-566379	O-566380	O-566443	O-566447	O-566502	O-566504	O-566505
O-566506	O-566518	O-566543	O-566544	O-566545	O-566547	O-566559	O-566566	O-566567	O-566580	O-566581	O-566582
O-566583	O-566594	O-566595	O-566596	O-566650	O-566657	O-566669	O-566685	O-566689	O-566692	O-566693	O-566698
O-566699	O-566704	O-566705	O-566710	O-566721	O-566722	O-566727	O-566742	O-566753	O-566770	O-566783	O-566799

## Zveřejněné přihlášky ochranných známek

(210) **O-553711**

(220) 12.02.2019

(320) 12.02.2019

(511) 35, 37, 41

(540)

**svépomocí.cz**

(510) (35) aktualizování reklamních materiálů, obchodní reklama pro třetí osoby, marketingové služby pro optimalizaci vyhledávačů pro účely podpory prodeje, obchodní nebo podnikatelské informace, analýzy nákupních a velkoobchodních cen, zpracování nákupních objednávek, prezentace výrobků v komunikačních médiích pro účely maloobchodu, rady pro spotřebitele a spotřebitelská poradna, psaní reklamních textů, vše v oblasti stavebnictví a stavitelství; (37) stavební informace, informace o opravách staveb, poradenství v oblasti stavebnictví, konzultační činnost v oblasti stavebnictví; (41) tvorba vzdělávacích publikací v tištěné i elektronické podobě, pořádání přednášek, seminářů a workshopů, tvorba online vzdělávacích programů, produkce a postprodukce videí, vše v oblasti stavebnictví a stavitelství.

(730) **Svépomocí.cz s.r.o.**, Podnikatelská 558, Praha 9 - Běchovice, 19011, CZ

(740) Mgr. Zuzana Jugová, Podlesí 277, Valašské Meziříčí, 75701

(210) **O-553712**

(220) 12.02.2019

(320) 12.02.2019

(511) 35, 37, 41

(540)

**svépomocí.cz**

(510) (35) aktualizování reklamních materiálů, obchodní reklama pro třetí osoby, marketingové služby pro optimalizaci vyhledávačů pro účely podpory prodeje, obchodní nebo podnikatelské informace, analýzy nákupních a velkoobchodních cen, zpracování nákupních objednávek, prezentace výrobků v komunikačních médiích pro účely maloobchodu, rady pro spotřebitele a spotřebitelská poradna, psaní reklamních textů, vše v oblasti stavebnictví a stavitelství; (37) stavební informace, informace o opravách staveb, poradenství v oblasti stavebnictví, konzultační činnost v oblasti stavebnictví; (41) tvorba vzdělávacích publikací v tištěné i elektronické podobě, pořádání přednášek, seminářů a workshopů, tvorba online vzdělávacích programů, produkce a postprodukce videí, vše v oblasti stavebnictví a stavitelství.

(591) Barevná

(730) **Svépomocí.cz s.r.o.**, Podnikatelská 558, Praha 9 - Běchovice, 19011, CZ

(740) Mgr. Zuzana Jugová, Podlesí 277, Valašské Meziříčí, 75701

(210) **O-553907**

(220) 19.02.2019

(320) 19.02.2019

(511) 5, 29, 30, 32, 35

(540)

**NUTRITION WITH PURE  
PHILOSOPHY**

(510) (5) farmaceutické, lékařské a veterinářské výrobky, hygienické výrobky pro léčebné účely, dietní potraviny a dietetické přípravky pro léčebné nebo veterinární účely, potraviny pro batolata, potravní doplňky pro lidské osoby a pro zvířata, náplasti, obvažový materiál, materiály pro plombování zubů a pro zubní otisky, dezinfekční přípravky, výrobky pro hubení škodlivých zvířat, fungicidy, herbicidy; (29) maso, ryby, drůbež a zvířina, masové výtažky, konzervované, mražené, sušené a vařené ovoce a zelenina, želé, džemy, kompoty, vejce, mléko, sýr, máslo, jogurt a jiné mléčné výrobky, jedlé oleje a tuky; (30) káva, čaj, kakao a kávové náhražky, rýže, těstoviny a nudle, tapioka a ságo, mouka a obilninové přípravky, chléb, pečivo a cukrovinky, čokoláda, zmrzlina, sorbety a jiné zmrzlinářské výrobky, cukr, med, melasa, droždí, prášek do pečiva, sůl, ochucovadla, koření, konzervované byliny, ocet, omáčky a jiná dochucovadla, led (zmrzlá voda); (32) piva, nealkoholické nápoje, minerální a syčené vody, nápoje a šťávy ovocné, sirupy a jiné nealkoholické přípravky ke zhotovování nápojů; (35)

propagační činnost, reklama, pomoc při řízení obchodní činnosti, obchodní administrativní, kancelářské práce, prodej výše uvedených výrobků ve třídách 5, 29, 30 a 32.

(730) **EURONA s.r.o.**, Lhota za Červeným Kostelcem 261, Červený Kostelec, 54941, CZ

(740) Jindyne s.r.o., U Statku 77, Mnichovo Hradiště, Hněvousice, 29501

(210) **O-558538**

(220) 18.09.2019

(320) 18.09.2019

(511) 16, 29, 32

(540)

**BIZON**

(510) (16) tiskoviny, prospekty, publikace, mapy, informační letáky, brožury a průvodce, samolepky, návštěvnické karty (ne magnetické), fotografie, pohlednice; (29) ryby, drůbež, ovoce, zelenina i konzervované, sušené a zavařené, vejce, mléko, mléčné výrobky, mléčné nápoje, oleje a tuky jedlé; (32) pivo, lehká piva a ležáky.

(730) **RESORT BORO VANY s.r.o.**, Rybná 669/4, Praha 1, Staré Město, 11000, CZ

(210) **O-559622**

(220) 05.11.2019

(320) 05.11.2019

(511) 35, 41

(540)

**DIVADLO KOUZEL**

(510) (35) propagační, reklamní a inzertní činnost, organizování komerčních nebo reklamních výstav a veletrhů, výroba reklamních nosičů, pomoc při řízení obchodní činnosti, pomoc při řízení obchodních a průmyslových podniků, obchodní management a podnikové poradenství, obchodní nebo podnikatelské informace, komerční informační kanceláře, obchodní nebo podnikatelský průzkum, marketingové studie, průzkum trhu, průzkum veřejného mínění, statistické obchodní informace (obstarávání a poskytování), styky s veřejností, služby reklamních agentur a propagace jako je zajišťování reklamy on-line v počítačové síti Internet, rozhlasové reklamy, televizní reklamy, pronájem reklamní doby v komunikačních médiích, aktualizování a pronájem reklamních materiálů a reklamních ploch, inzerce poštou, předvádění zboží pro reklamní účely, služby modelek - předvádění pro reklamní účely a podporu prodeje, rozšiřování reklamních materiálů (letáků, prospektů, tisků, vzorků) zákazníkům, venkovní reklama, vydávání reklamních nebo náborových, propagačních a inzertních textů, vylepování plakátů, aranžování výkladů, obchodní vedení uměleckých agentur, dodavatelské služby pro třetí osoby (nákup výrobků a služeb pro jiné podniky), poradenská činnost v oborech výše uvedených služeb v rámci této třídy, zprostředkovatelská činnost v oblastech výše uvedených služeb v rámci této třídy, obchodní management, prodej neperiodických publikací, knih, desek, magnetických záznamů zvuku a obrazu; (41) divadelní představení, výroba divadelních nebo jiných představení, semináře - organizování a vedení, tvůrčí umělecká divadelní činnost působící osobitými uměleckými prostředky především na děti a mládež, zajišťování úkolů umělecké agentury v rámci této třídy, vydávání neperiodických publikací, knih, desek, magnetických záznamů zvuku a obrazu, poskytování poradenských služeb v oblasti divadelnictví a zábavy.

(730) **Umělecká agentura.cz, s.r.o.**, Masarykovo nábřeží 247/14, Praha 1, Nové Město, 11000, CZ

(740) Macek and Partners, Mgr. Jiří Macek, Sázavská 751/16, Praha 2, Vinohrady, 12000

(210) **O-562058**

(220) 26.02.2020

(320) 16.10.2019

(511) 9, 36

(540)

**VIVID BANK**

(510) (9) kódované magnetické karty, počítačový software (nahráný), digitální podpis, softwarové aplikace ke stažení, počítačové programy (nahráné), počítačové programy (software ke stažení), elektronické publikace ke stažení, karty integrovaných obvodů (smart karty), fakturační stroje; (36) úvěrové kanceláře, financování na splátky, služby spořitelny, vydávání kreditních karet, vydávání tokenů, investice do fondů, finanční informace,

finanční zúčtování, finanční poradenství, kotace na burze, půjčky poskytované na základě zajištění, makléřství, finanční řízení, výměna peněz, domácí bankovníctví, služby debetních karet, služby kreditní karet, faktoring, organizace finančních sbírek, bankovníctví, služby podpůrných fondů, finanční služby.

- (730) **LIMITED LIABILITY COMPANY "ZANITA"**, 16th Parkovaya street 27, 105484 Moscow, RU  
(740) Mgr. Alexandr Vališ, advokát, Maiselova 38/15, Praha 1, Josefov, 11000

- (210) **O-562763**  
(220) 30.03.2020  
(320) 30.03.2020  
(511) 16  
(540)



- (510) (16) toaletní papír.  
(591) Barevná  
(730) **KETROR TRADE s.r.o.**, Mezi domy 370/8, Praha 4, Pisnice, 14200, CZ

- (210) **O-563085**  
(220) 14.04.2020  
(320) 14.04.2020  
(511) 3, 5, 8, 26, 35, 44  
(540)

### VLASIMO

- (510) (3) přípravky pro péči o vlasy, přípravky pro osobní hygienu a kosmetické přípravky, parfumerie, přípravky pro péči o pleť, oči a nehty; (5) potravní doplňky a dietetické přípravky, doplňky výživy, nápojové směsi v prášku jako doplňky výživy, výživové doplňky sestávající převážně ze zinku, výživové doplňky sestávající převážně ze železa, výživové doplňky sestávající převážně z vápníku, výživové doplňky sestávající převážně z hořčičku, léčivé byliny, farmaceutické přípravky a přírodní léčiva, potravní doplňky a dietetické přípravky, dietetické látky pro léčebné účely, doplňky zdravé výživy vyrobené převážně z minerálů, doplňky zdravé výživy vyrobené převážně z vitamínů, léčiva a veterinární přípravky a výrobky, farmaceutické přípravky a přírodní léčiva; (8) ruční hygienické a kosmetické náčiní pro lidi a zvířata, nástroje na stříhání vlasů a na odstraňování ochlupení; (26) ozdoby do vlasů, natáčky na vlasy, potřeby na stažení a upevnění vlasů a umělé vlasy; (35) propagační činnost, reklama, průzkum a analýzy trhu, marketing, maloobchod a velkoobchod s výše uvedenými výrobky ve tř. 3, 5, 8 a 26; (44) služby péče o hygienu a krásu.  
(730) **PHARMADO s.r.o.**, Bělehradská 858/23, Praha 2, Vinohrady, 12000, CZ

- (210) **O-563577**  
(220) 04.05.2020  
(320) 04.05.2020  
(511) 36, 37, 42  
(540)



STAVÍME  
ZDRAVÉ DOMOVY

- (510) (36) služby v oblasti nemovitostí; (37) stavební služby, opravy staveb a instalační služby v oblasti stavebnictví, údržba budov; (42) vědecké a technické služby a související výzkum a projektování, průmyslová analýza, průmyslový výzkum a průmyslový design, kontrola kvality, služby ověřování.  
(591) Barevná  
(730) **JRD s.r.o.**, Korunní 810/104, Praha 10, Vinohrady, 10100, CZ  
(740) **MÜLLER & SKALICKÝ** advokátní kancelář s.r.o., Mgr. Matěj Skalický, Krkonošská 1512/11, Praha 2, Vinohrady, 12000

- (210) **O-563877**  
(220) 15.05.2020  
(320) 15.05.2020  
(511) 9, 14, 16, 25, 28, 35, 41  
(540)



- (510) (9) ochranné helmy pro sportovce, chrániče zubů, identifikační karty v rámci této třídy, nosiče obrazových a zvukových záznamů, časopisy elektronické; (14) budíky, hodiny, klíčenky, knoflíky, kravaty, medaile, odznaky, mince, přívěsky; (16) propisky, kancelářské potřeby s výjimkou nábytku, tiskoviny, samolepky, fotografie, alba, razítka, ročenky, vlajky, zápisníky, blahopřání, bloky, brožury, časopisy, etikety s výjimkou textilních, formuláře, obálky, pera, papír, obtisky, kalendáře, hráček kartičky, knihy, listky, nálepky, plakáty, pohlednice, tužky, papírové vlajky, papírové propagační materiály v rámci této třídy, vstupenky; (25) repliky dresů, trička, mikiny, šály, spodní prádlo, bundy, sportovní oblečení a vybavení spadající do této třídy, čepice, šátky, košile, kravaty, obuv, dresy, čelenky, kšilty; (28) brusle, hokejky, puky, chrániče, branky, suspenzory; (35) reklama, reklama on-line v počítačové síti, reklamní plochy - pronájem, rozhlasová reklama, rozšiřování reklamních nebo inzertních materiálů, TV reklama, venkovní reklama, vyhledávání sponzorů, zboží - předvádění, dodavatelské služby pro třetí osoby, reklamní materiály (šíření a publikování); (41) filmová tvorba, výroba propagačních klipů, fotografování, sportovní a kulturní aktivity, zábava, školení, vyučování, sportovní zařízení - provozování, organizování sportovních soutěží, půjčovna sportovního zařízení, pronájem stadionů, předprodej vstupenek, semináře.  
(591) Barevná  
(730) **HC Baník Sokolov spol. s r.o.**, Boženy Němcové 1780, Sokolov, 35601, CZ  
**HC Baník Sokolov z.s.**, Boženy Němcové 1780, Sokolov, 35601, CZ  
(740) **HC Baník Sokolov spol. s r.o.**, Boženy Němcové 1780, Sokolov, 35601

(210) **O-563900**

(220) 15.05.2020

(320) 15.05.2020

(511) 28, 35, 41

(540)

### Hry bez hranic

(510) (28) sportovní potřeby a vybavení, přístroje a zařízení pro zábavní parky a hřiště, hračky, hry, výrobky určené ke hraní a žertovné předměty, cvičební a sportovní potřeby, skluzavky, klouzavky, nafukovací bazény k rekreačnímu použití (hračky), tobogány (hračky), včetně příslušenství k výše uvedeným výrobkům v rámci této třídy; (35) reklamní marketingové a propagační služby, obchodní služby a informace pro spotřebitele v souvislosti s výrobky výše uvedenými ve třídě 28, služby maloobchodu a velkoobchodu s hračkami, sportovním a zábavním vybavením i zařízením, zábavními atrakcemi, zprostředkování obchodních informací, on-line maloobchodní služby zaměřené na hračky, televizní reklama; (41) služby v oblasti vzdělávání, zábavy a sportu, vzdělávání, školení, zábava, sportovní a kulturní činnosti, pořádání sportovních soutěží, služby v oblasti sportu a fitness, organizování konferencí, výstav a soutěží, organizace kulturních, zábavních a sportovních akcí, organizace představení, poskytování (organizace) zábavních služeb, plánování a organizace večírků (zábava), organizace turnajů, organizace sportovních akcí, organizace koncertů, organizace, příprava a pořádání sportovních soutěží, pronájem herního vybavení, pronájem sportovního vybavení a zařízení, pronájem zařízení a vybavení ke vzdělávání, zábavě, sportu a kultuře, pronájem audiovizuálního a fotografického vybavení a zařízení, zvuková, obrazová a multimediální produkce a fotografie, zábavní a tematické parky, poutě, zoo a muzea, půjčování a pronájem v souvislosti s výrobky výše uvedenými ve třídě 28.

(730) **Hry bez hranic, z.s.**, Senohrabská 2943/10, Praha 4, Záběhlice, 14100, CZ

(210) **O-564116**

(220) 26.05.2020

(320) 26.05.2020

(511) 35, 38, 41

(540)



(510) (35) reklama, propagace, řízení obchodní činnosti, obchodní administrativa, kancelářské práce, administrativní pomoc při reakci na výzvy k účasti ve výběrových řízeních, cílené zaslání reklamních materiálů, cílený marketing, marketing, obchodní zprostředkovatelské služby, podpora prodeje jiných osob, poradenské služby pro obchodní vedení, poradenství v oblasti komunikačních strategií při styku s veřejností, poskytování informací o obchodních kontaktech, poskytování obchodních informací prostřednictvím webových stránek, prezentace výrobků v komunikačních médiích pro účely maloobchodu, pronájem reklamního času v komunikačních médiích, pronájem reklamních ploch, poskytování uživatelských hodnocení pro komerční nebo reklamní účely; (38) telekomunikace, bezdrátové vysílání, poskytování diskuzních místností na internetu, poskytování online fór, přenos podcastů, streaming dat; (41) vzdělávání, školení, zábava, sportovní a kulturní činnosti, akademie (vzdělávání), dálkové vzdělávání, elektronické publikování, korespondenční kurzy, koučink (školení), online vydávání elektronických knih a časopisů, poradenství pro volbu povolání (v oblasti vzdělávání nebo školení), pořádání a vedení konferencí, pořádání a vedení kongresů, pořádání a vedení osobních vzdělávacích fór, pořádání a vedení seminářů, pořádání a vedení workshopů, poskytování elektronických publikací online bez možnosti stažení, poskytování informací v oblasti vzdělávání, praktický výcvik, předávání know-how (odborné vzdělávání), školní vzdělávání, vzdělávací služby, obrazové zpravodajství, psaní textů (s výjimkou reklamních), služby reportérů (zpravodajství).

(730) **Pavlu Jan Ing.**, č. p. 56, Světlá pod Ještědem, 46343, CZ

(740) **Mgr. Anna Marie Hrdina Landor**, Psohlavců 1501/51, Praha 4, Braník, 14700

(210) **O-564292**

(220) 02.06.2020

(320) 02.06.2020

(511) 16, 25, 32, 33, 35, 39, 41, 43

(540)



(510) (16) bloky, brožury, brožurky, časopisy, grafická znázornění, grafické tisky, kalendáře, kancelářské potřeby, katalogy, knihy, letáky, obaly, oběžníky, periodika, plakáty, razítka, registry, tiskoviny, visačky na lahve z papíru nebo lepenky, vývěsní štíty z papíru nebo lepenky; (25) čepice, dámské šaty, košile, kravaty, montérky, oděvy, svetry, šátky a šály, trička, zástěry; (32) limonády, mošt, nealkoholické nápoje, nekvašený hroznový mošt, ovocné šťávy; (33) alkoholické nápoje obsahující ovoce, alkoholické nápoje s výjimkou piva, vína; (35) administrativní služby, aktualizace reklamních materiálů, cílené zaslání reklamních materiálů, cílený marketing, grafická úprava pro reklamní účely, marketing, návrh reklamních materiálů, vývoj reklamních konceptů, obchodní průzkum, podpora prodeje jiných osob, poradenství v oblasti komunikačních strategií při styku s veřejností, poradenství v oblasti komunikačních strategií v reklamě, poskytování informací o obchodních kontaktech, poskytování uživatelských hodnocení pro komerční nebo reklamní účely, pořádání obchodních veletrhů pro obchodní či reklamní účely, prezentace výrobků v komunikačních médiích pro účely maloobchodu, propagace, reklama, sestavování katalogů informací pro obchodní či reklamní účely, styk s veřejností, šíření reklamních materiálů, šíření vzorků, vydávání reklamních textů, výroba reklamních filmů, zprostředkování propagace, zprostředkování reklamy; (39) balení zboží, dodávka zboží, doprava, doprovázení cestujících, logistika v dopravě, organizace dopravy pro zájezdy, osobní doprava, plnění lahví, přeprava, přeprava cestujících, provoz skladů, rezervace dopravy, zprostředkování dopravy, zprostředkování přepravy; (41) dálkové vzdělávání, filmové projekce, fotografování, plánování večírků, pořádání a vedení konferencí, pořádání a vedení kongresů, pořádání a vedení seminářů, pořádání soutěží, poskytování informací v oblasti vzdělávání, poskytování informací v oblasti zábavy, průvodcovské služby, předávání know-how, psaní textů, soukromá výuka, školení, vydávání textů (s výjimkou reklamních), výuka, vzdělávací služby, zábava; (43) bary, rezervace ubytování v hotelech, rezervace ubytování v penzionech, zajištění stravování.

(730) **MLADÍ VINAŘI, z.s.**, Vrchní 513, Velké Němčice, 69163, CZ

(210) **O-564373**

(220) 04.06.2020

(320) 04.06.2020

(511) 9, 35, 37, 40, 42

(540)

### LAMTECH

(510) (9) elektronický zabezpečovací systém, elektronický protipožární systém, kamerový systém, elektronický systém pro kontrolu vstupu, společná televizní anténa, rozvody pro kabelovou TV, domácí telefon, jednotný čas (časově elektronické zařízení); (35) zprostředkování obchodu s výrobky uvedenými výše ve tř. 9; (37) opravy elektrických strojů a přístrojů a elektronických zařízení pracujících na malém napětí, zprostředkování služeb uvedených výše ve tř. 37; (40) zakázková výroba elektrických strojů a přístrojů a elektronických zařízení pracujících na malém napětí a zakázková výroba elektrického vybavení, zprostředkování služeb uvedených výše ve tř. 40; (42) inženýrská činnost v investiční výstavbě, projektování elektrických zařízení, činnost technických poradců v oblasti technologických celků, příprava a vypracování technických návrhů, zprostředkování služeb uvedených výše ve tř. 42.

(730) **Lamtech CZ s.r.o.**, Rybná 716/24, Praha 1, Staré Město, 11000, CZ

(740) **PROPATENT, Ing. Vlasta Sedláčková**, Pod Pekařkou 107/1, Praha 4, Podolí, 14700



(210) **O-564441**  
(220) 09.06.2020  
(320) 09.06.2020  
(511) 28, 35, 41, 42  
(540)



(510) (28) hračky, hry, věci na hraní, akční hračky, akční hry, auta (hračky), dětské zbraně (hračky), elektronické hračky, elektronické hry, elektronické vzdělávací hračky, elektronické vzdělávací hry, figurky (hračky), herní sady, hračky na baterky, hračky pro rozvoj dětí, hračky s dálkovým ovládáním, hry deskové, hry rozvíjející dovednosti, hry rozvíjející logické myšlení, hry rozvíjející obratnost, hry společenské, hry stolní, hry sportovní, karetní hry, hrací karty, kvízové hry, mechanické hry, míče, míčky, míčové hry, modely jako hračky, nářadí (hračky), pistole (hračky), pistolky (hračky), počítačové hry, vzdělávací hry, zařízení na hry, žertovné předměty na hraní, sportovní potřeby, sportovní vybavení, části a příslušenství všech shora uvedených výrobků, zahrnuté v této třídě; (35) maloobchodní prodej hraček, velkoobchodní prodej hraček, maloobchodní prodej her, prodej her a hraček prostřednictvím internetového obchodu, dodavatelské služby, služby v oblasti reklamy, marketingu, propagace a podpory prodeje, inzerce a inzertní služby, organizování obchodních nebo reklamních akcí, pořádání obchodních prezentací, prezentace zboží, předvádění výrobků, příprava, výroba, vydávání, rozšiřování nebo distribuce propagačních, reklamních, marketingových nebo inzertních materiálů, pomoc v obchodní a podnikatelské činnosti, kancelářské a administrativní služby, obchodní zprostředkovatelské služby, poradenské a konzultační služby v oblasti obchodu, dovozní a vývozní kanceláře, dovoz hraček (dovozní agentury), dovoz her (dovozní agentury), organizování komerčních nebo propagačních výstav, pořádání výstav pro komerční účely, služby a správa zákaznických věrnostních programů, podpora prodeje prostřednictvím zákaznických věrnostních programů, provozování zákaznického věrnostního klubu; (41) vydavatelské služby, vydávání knih, vydávání časopisů, vydávání webových časopisů, vydávání časopisů pro děti, vydávání tiskovin, vydávání elektronických knih a časopisů online, nakladatelské služby, elektronické publikování, služby v oblasti výchovy, vzdělávání, zábavy, sportovní a kulturní činnosti, služby v oblasti zábavy pro děti, organizace a pořádání kulturních, zábavních a sportovních akcí, provozování dětského koutku, provozování dětského zábavního koutku, poskytování herních prostor pro děti, zábava prostřednictvím webových stránek, výstavní služby pro zábavní účely, pořádání výstav (hraček a her), pořádání představení, přehlídek a soutěží pro děti, výroba filmů, distribuce filmů, filmová a video produkce, výroba animovaných filmů, překladatelské a tlumočnické služby, poradenství, konzultační a informační činnost týkající se uvedených služeb; (42) provozování webových stránek pro děti.

(591) Barevná  
(730) **IT Brains s.r.o.**, Kurta Konráda 2445/9, Praha 9, Libeň, 19000, CZ

(210) **O-564455**  
(220) 09.06.2020  
(320) 09.06.2020  
(511) 29, 30, 39, 43  
(540)



**ŠPAGETY  
& NUDLE**

(510) (29) maso, ryby, drůbež, zvěřina a výrobky z nich, zeleninové saláty, vařená a sušená zelenina, polévkové směsi, masové výrobky konzervované, čerstvé, nakládané, pasterované, sušené, vařené a trvanlivé, míchané saláty s masem, rybami, drůbeží a zvěřinou, aspiky; (30) těstovinové saláty, hotová jídla vyrobená převážně z mouky, rýže nebo těstovin, náležející do této třídy, zejména těstoviny a pizza, výrobky studené kuchyně vyrobené převážně z pečiva, rýže nebo těstovin, náležející do této třídy, bagety, obložené chleby, chlebičky, saláty ze surovin spadajících do této třídy, výrobky z těsta a těstovin, chléb, pečivo, housky, rohlíky, cukrárenské výrobky, polotovary vyrobené převážně z mouky, rýže nebo těstovin, náležející do této třídy, moučné výrobky a výrobky a přípravky z obilnin, vše spadající do této třídy; (39) rozvoz a distribuce zboží a výrobků, zejména potravin, balení a skladování, expedice a doprava potravinářských produktů (tuzemská i zahraniční); (43) hostinská a restaurační činnost, poskytování gastronomických služeb, příprava jídel a výrobků studené kuchyně, pořádání hostin (poskytování jídel a nápojů), provozování barů, bufetů, stánků s občerstvením, samoobslužných restaurací, kaváren.

(730) **CZECH WARE s.r.o.**, Okružní 757, České Budějovice, Česká  
Budějovice 4, 37001, CZ

(740) Halaxová & Halaxová TETRAPAT, Mgr. Eva Halaxová, Jinonická  
804/80, Praha 5, Košíře, 15800

(210) **O-564679**  
(220) 18.06.2020  
(320) 18.06.2020  
(511) 4, 11, 40  
(540)



(510) (4) paliva plynná, kapalná i tuhá, dehtový uhelný olej, generátorový plyn, plyn olejový, plyn pro osvětlení, pohonné směsi, elektrická energie, mazadla, mazací tuky, aditiva do paliv (s výjimkou chemikálií), oleje průmyslové, tuky průmyslové, vosk pro průmyslové účely, podpalovače; (11) akumulátory páry, automatické dopravníky na přepravu popela, elektrická chladicí zařízení, elektrická topná tělesa, elektrická topná vlákna, elektrická zařízení pro vaření ve vakuu, chladicí přístroje a zařízení, kohouty na potrubí, laboratorní hořáky, laboratorní svítidla, mikrovlnné trouby pro průmyslové účely, pračky plynů, přístroje na sušení, regulační a bezpečnostní příslušenství pro plynová potrubí a zařízení, sušicí přístroje a zařízení, topná zařízení, topné články, zařízení na čištění oleje, zařízení na čištění plynu, zařízení na chlazení kapalin, zařízení na chlazení vzduchu, zařízení řízeného spalování plynů v ropném průmyslu, zavlažovací stroje pro zemědělské účely; (40) likvidace odpadu, výroba energie, zpracování ropy, dekontaminace nebezpečných látek, informace o úpravě a zpracování materiálů, recyklace odpadů, zpracování odpadů.

(730) **Agrokontrakt s.r.o.**, Havlíčkova 2034, Havlíčkův Brod, 58001, CZ

(210) **O-564717**

(220) 19.06.2020

(320) 13.03.2020

(511) 33

(540)

## MOSE

(510) (33) lihoviny.

(730) **ST. NICOLAUS a.s.**, 1. mája 113, Liptovský Mikuláš, 03128, SK

(740) Jindyne s.r.o., U Statku 77, Mnichovo Hradiště, Hněvousice, 29501

(210) **O-564718**

(220) 19.06.2020

(320) 10.02.2020

(511) 33

(540)

## Chatam Sofer Slivovitz

(510) (33) slivovice.

(730) **ST. NICOLAUS a.s.**, 1. mája 113, 031 28 Liptovský Mikuláš, SK

(740) Jindyne s.r.o., U Statku 77, Mnichovo Hradiště, Hněvousice, 29501

(210) **O-564742**

(220) 22.06.2020

(320) 22.06.2020

(511) 41, 45

(540)

## Profiredbox

(510) (41) služby v oblasti vzdělávání, zábavy a sportu, školicí služby zaměřené na používání protipožárního vybavení, školení zaměstnanců, školení zaměstnanců o používání elektrických zařízení, konzultační služby vztahující se ke školení zaměstnanců; (45) revize norem a postupů pro zajištění souladu se zákony a předpisy, služby a poradenství v oboru protipožární ochrany a bezpečnosti práce, kontroly vedené dokumentace dle právních norem.

(730) **Vaculíková Miroslava**, Dr. Martinka 1382/32, Ostrava, Hrabůvka, 70030, CZ

(210) **O-564782**

(220) 24.06.2020

(320) 24.06.2020

(511) 16, 21, 25

(540)

## bez lásky láska není

(510) (16) alba, archy papíru, balicí papír, blahopřání, bloky, bloky na kreslení, brožury, brožurky, dopisní papír, dřevitý papír, fotografie, hudební přání, kancelářské desky, karty, knihy, komiksy, kroužkové bloky, látky na knižní vazby, letáky, listy papíru, nástroje na psaní, obálky, oznámení, papír, papírnické zboží, papírové bannery, papírové kornouty, pergamenový papír, plakáty, plnicí pera, pohlednice, portréty, poutače z papíru nebo lepenky, prospekty, psací papír, psací potřeby, reklamní tabule z papíru nebo lepenky, samolepky, sešity, stříbrný papír, štočky, tiskoviny, voskovaný papír, záložky do knih, zápisníky; (21) hrníčky, hrnky, košťýře na víno, kuchyňská prkénka na krájení, kuchyňské dózy a krabičky, misky, malované skleněné výrobky, nádobí, nádoby na pití, nádoby na pivo, pouzdra na hřebeny, pouzdra na mýdlo, podšálky, talířky, skleněné dózy, sklenice na pití, sklenice na svíčky, šálky, úklidové hadry, úklidové utěrky, utěrky na leštění, vařečky, vázy, výrobky z porcelánu v rámci této třídy; (25) body, čepice, čapky, dámská přiléhavá tílka, dámské kalhoty, dámské šaty, domácí obuv, gymnastické oděvy, kabáty, klapky na uši, klobouky, kombiné, kombinézy, kompresní trika, konfekce, košile, košile s krátkým rukávem, kožené oděvy, kravaty, kšandy, kšilty, legíny, manžety, masky na spaní, maskární kostýmy, nepromokavé oděvy, oděvy obsahující zeštíhlovací látky, oděvy, plavecké oděvy, plážové oděvy, pyžama, šátky a šály, šerpy, trička, vyšíváné oděvy, zástěry, župany.

(730) **Zelenková Jitka**, nám. Jiřího z Lobkovic 19, Praha, 13000, CZ

(210) **O-564852**

(220) 05.08.2020

(320) 05.08.2020

(511) 5

(540)

## PROBIOMIX

(510) (5) kultury mikroorganismů pro lékařské a veterinární účely, rostlinné výtažky pro farmaceutické účely, přípravky s mikroorganismy pro lékařské a veterinární účely, výživové doplňky.

(730) **Ecce Vita, spol. s r.o.**, Nad Závěrkou 2434/7, Praha 6, Břevnov, 16900, CZ

(210) **O-564924**

(220) 29.06.2020

(320) 29.06.2020

(511) 32, 33, 35

(540)



(510) (32) nealkoholické nápoje, ovocné šťávy, sirupy a jiné přípravky ke zhotovování nápojů, pivo; (33) alkoholické nápoje; (35) maloobchod alkoholických a nealkoholických nápojů.

(730) **Mužik Bohdan**, Havlíčkova 1180, Valašské Meziříčí, 75701, CZ

(210) **O-564973**

(220) 30.06.2020

(320) 30.06.2020

(511) 35, 39, 43

(540)



(510) (35) maloobchodní prodej nealkoholických nápojů, maloobchodní služby v oblasti potravin, maloobchodní služby v oblasti alkoholických nápojů; (39) výletní plavby na lodích, okružní plavby lodí (služby), rezervační služby pro okružní plavby, lodní doprava, služby lodní přepravy, služby pro organizování vodní dopravy, doprava cestujících lodí, dopravní služby výletních lodí, organizování cest a lodních výletů, organizování okružních plaveb, poskytování vodní přepravy cestujících, poskytování výletních lodí pro cestování, poskytování výletních plaveb na jachtách, poskytování zájezdů, přeprava cestujících na výletních lodích, přeprava výletní lodí, rezervace dopravy; (43) podávání jídel a nápojů pro hosty, pohostinství (služby), restaurační a barové služby, služby ochutnávky vín (zajištění nápojů), služby v oblasti pohostinství (potraviny a nápoje).

(730) **Erbanová Lucie Mgr., Ph.D.**, Na Valtické 640/27, Břeclav, Charvátská Nová Ves, 69141, CZ

(740) **Mgr. PETR ŽIŽKA**, advokátní kancelář, Mgr. Petr Žižka, Sedláčkova 209/16, Plzeň, Vnitřní Město, 30100

(210) **O-565009**  
(220) 01.07.2020  
(320) 01.07.2020  
(511) 9, 35, 36, 38, 42  
(540)

**BRAINS POOL**

- (510) (9) nahraný obsah (počítačové programy, data a informace), počítačový software, software pro mobilní zařízení, embedovaný software, software k údržbě a provozu počítačových systémů, software k provádění transakcí s virtuální měnou, software pro těžbu virtuálních měn, software pro koordinaci těžby virtuálních měn, operační systémy, firmware, operační systémy pro zařízení k těžbě virtuálních měn, počítačový hardware, hardware pro těžbu virtuálních měn; (35) obchodní informační služby, sjednávání a uzavírání obchodních transakcí pro třetí strany, obchodní zprostředkovatelské služby, dražební služby, provozování online trhu pro kupující a prodejce výrobků a služeb, koordinace těžby virtuálních měn (obchodní služby), provozování těžebního poolu k těžbě virtuálních měn (obchodní služby), řízení obchodní činnosti; (36) finanční služby, peněžní služby, bankovní služby, provozování mnohostranného obchodního systému, finanční služby poskytované po internetu, investiční služby poskytované po internetu, směnárenské služby, služby virtuálních měn, služby elektronické peněžníky, platební služby, finanční transakce prostřednictvím blockchainu, správa kapitálu, elektronické převody kapitálu, koordinace těžby virtuálních měn (finanční služby), provozování těžebního poolu k těžbě virtuálních měn (finanční služby); (38) telekomunikační služby, počítačová komunikace a přístup k internetu, přenos digitálních dat, směřování toků dat, poskytování přístupu k platformám na internetu, poskytování přístupu k počítačovým programům; (42) navrhování a vývoj počítačového softwaru, navrhování a vývoj počítačového firmwaru, navrhování a vývoj počítačového hardwaru, navrhování a vývoj operačních systémů, cloud computing, software jako služba (saas), platforma jako služba (paas), poradenství týkající se softwaru, firmwaru a hardwaru, poradenství týkající se webových stránek, testování softwaru, firmwaru a hardwaru, pronájem softwaru a firmwaru, údržba softwaru, IT služby týkající se těžby virtuálních měn, koordinace těžby virtuálních měn (IT služby), provozování těžebního poolu k těžbě virtuálních měn (počítačové služby), vývoj a testování hardwaru pro těžbu virtuálních měn, programování a implementace softwaru, služby v oblasti informačních technologií, tvorba a provoz internetových platform, tvorba a provoz internetových platform pro obchodování s výpočetním výkonem a službami v oblasti těžby virtuálních měn, vývoj a provozování softwaru pro směřování toku dat v souvislosti s těžbou virtuálních měn a obchodováním s výpočetním výkonem.
- (730) **Brains Systems s.r.o.**, Křižíkova 148/34, Praha 8, Karlín, 18600, CZ  
(740) Mgr. Ondřej Dlouhý, advokát, Šafaříkova 201/17, Praha 2, Vinohrady, 12000

(210) **O-565127**  
(220) 07.07.2020  
(320) 07.07.2020  
(511) 35, 36, 39  
(540)

**Boatsafe**

- (510) (35) reklamní služby v oblasti loďařského průmyslu a námořní dopravy; (36) pojištění, úrazové pojištění, sjednávání pojištění, námořní pojištění, správa pojištění, zdravotní pojištění, pojištění garáží, garance pojištění; (39) námořní služby, námořní doprava, poskytování informací o zprostředkování lodní dopravy, rezervační služby týkající se lodní dopravy, zprostředkování letenek, lístků na lodní plavby a železničních jízd.
- (730) **Boatsafe z.s.**, Na Žvahově 401/22, Praha 5, Hlubočepy, 17000, CZ  
(740) Advokátní kancelář Bureš&Bureš s.r.o., Mgr. Jan Bureš, Dlouhá 714/36, Praha 1, Staré Město, 11000

(210) **O-565235**  
(220) 13.07.2020  
(320) 13.07.2020  
(511) 29, 35, 40, 42, 44  
(540)



- (510) (29) maso a masné výrobky, vše vyráběné v souladu s předpisy o ekologickém zemědělství; (35) maloobchodní, velkoobchodní a online prodej masa a masných výrobků; (40) řeznictví a uzenářství, zpracování masa a masných výrobků; (42) hotelové, ubytovací, restaurační a stravovací služby; (44) zemědělské služby, chov zvířat, provoz chovné stanice, péče o zvířata, poskytování informací v oblasti chovu zvířat.
- (730) **BIO KRAJINA s.r.o.**, Pod Klůčkem 260, Police nad Metují, Velká Ledhuje, 54954, CZ  
(740) Pavel Reichel a kol., Ing. Pavel Reichel, Lopatecká 152/14, Praha 4, Podolí, 14700

(210) **O-565258**  
(220) 14.07.2020  
(320) 14.07.2020  
(511) 5, 31, 35, 36, 41, 42, 44  
(540)

**GENOSERVICE**  
Corp.

- (510) (5) spermie pro umělou inseminaci, potravinové doplňky obsahující stopové prvky pro lidi a zvířata; (31) krmivo pro zvířata, krmné směsi na výkrm hospodářských zvířat, hospodářská zvířata, přípravky na výkrm hospodářských zvířat, moučka pro zvířata, obilná zrna v nezpracovaném stavu, obilninové zbytkové produkty pro živočišnou spotřebu, potrava pro hovězí dobytek a zvířata, posilující krmné přípravky pro zvířata, sůl pro dobytek, šrot pro zvířata, zrní pro živočišnou spotřebu, živá zvířata; (35) obchodní a podnikatelské informace, personální poradenství, podnikové poradenství a obchodní management, služby poradenství v obchodní činnosti, organizování výstav pro komerční a reklamní účely; (36) investiční činnost; (41) organizování a vedení konferencí, kongresů a seminářů, organizování kulturních nebo vzdělávacích výstav, pořádání a řízení školení, vzdělávací informace, vzdělávání a výchovné služby; (42) biologický výzkum, projektování; (44) chov zvířat, umělé oplodňování.
- (730) **GENOSERVICE Corp. a.s.**, č. p. 143, Hodslavice, 74271, CZ

(210) **O-565292**  
(220) 16.07.2020  
(320) 16.07.2020  
(511) 38, 42, 45  
(540)

**CAR-PAS**

- (510) (38) přenos a poskytování informací prostřednictvím internetu, přenos, poskytování a sdílení informací v informačním systému automobilového průmyslu a dopravy; (42) poskytování technických informací o identifikátorech motorových vozidel pro prevenci kriminality v automobilovém průmyslu a dopravě, poskytování technických informací o původu motorových vozidel, poskytování technických informací a relevantních služeb v automobilovém průmyslu a dopravě spojených s

prověřováním původnosti identifikátorů motorových vozidel a služeb spojených s identifikací vozidel – v rámci třídy 42; (45) poskytování poradenských služeb pro prevenci kriminality v automobilovém průmyslu a dopravě.

(730) **Cebia, spol. s r.o.**, Vyskočilova 1461/2a, Praha 4, Michle, 14000, CZ

(210) **O-565303**

(220) 16.07.2020

(320) 16.07.2020

(511) 23, 24, 25, 35

(540)



(510) (23) přírodní a syntetické nitě pro textilní účely, nitě na vyšívání, látání a šití, předené hedvábní, předená bavlna, předená vlna; (24) látky a textilní povlaky pro použití v domácnosti, pleteniny, úplety, přehozy, dekorativní povlaky, spací pytle, vložky do spacích pytlů; (25) oděvy, obuv, pokrývky hlavy, pletené oděvní výrobky, svetry, součásti oděvů a pokrývek hlavy, oděvy pro sportovní účely, společenské a volnočasové oděvy; (35) velkoobchod, maloobchod internetový obchod s výrobky spadajícími výše do tříd 23, 24, 25, pořádání výstav a workshopů v oblasti přírodních materiálů pro výrobu především oděvů, úpletů, oděvních doplňků.

(730) **Blažková Klára Ing.**, Úzká 4124/1, Jablonec nad Nisou, 46601, CZ

(740) **RETROPATENT s.r.o.**, Dobiášova 1246/29, Liberec, Liberec VI-Rochlice, 46006

(210) **O-565308**

(220) 16.07.2020

(320) 16.07.2020

(511) 18, 24, 25

(540)



(510) (18) kosmetické taštičky, kufříky, vaky a pouzdra (prázdné), malá cestovní zavazadla, kabelky, peněženky; (24) povlečení, příkrývky (ložní), příkrývky pro domácí zvířata, povlaky na polštáře, prostěradla; (25) župany, plavky, body (spodní prádlo), dámské šaty, spodní prádlo, pánské trenýrky, boxerky, dámské spodní kalhotky, pyžama, teplákové soupravy, šátky.

(730) **Celá Dominika**, Sobotní 1112, Valtice, 69142, CZ

(210) **O-565406**

(220) 21.07.2020

(320) 21.07.2020

(511) 3, 21, 31, 35, 39, 44

(540)



(510) (3) přípravky pro bělení a jiné prací prostředky, přípravky pro čištění, leštění, odmašťování a broušení, mýdla, parfémy, deodoranty, vonné tyčinky, vonné oleje, kosmetické přípravky, parfumerie, přípravky pro

osobní hygienu, sprchové gely, vlasové vody (lotions), zubní pasty, krémy, sprchové gely, pleťové vody, tělová mléka, odličovací mléka, pomády na rty, dekorativní kosmetika; (21) hřebeny a mycí houby, kartáče (s výjimkou štětců), materiály pro výrobu kartáčů a kartáčků, čisticí potřeby; (31) zrní a zemědělské, zahradnické a lesní produkty nezahrnuté v jiných třídách, čerstvé ovoce a zelenina, semena, rostliny a květiny, vše vyráběné /pěstované/ v souladu s předpisy o ekologickém zemědělství; (35) maloobchod a velkoobchod s výše uvedenými výrobky ze tříd 3, 21 a 31, marketing, produktový marketing, marketingové služby, reklamní a propagační služby, marketingové poradenství, účetnictví, vedení obchodního účetnictví, daňové plánování (účetnictví), daňové poradenství (účetnictví), kontrola účetnictví, zprostředkování smluv na nákup a prodej zboží, zprostředkování smluv týkajících se nákupu a prodeje zboží; (39) skladování, skladování zboží, skladování kosmetiky, skladování potravin, manipulace s nákladem; (44) péče o hygienu a krásu osob, služby zdravotní péče, masáže, zdravotní péče v oblasti terapeutických masáží, informace týkající se masáží, aplikace biomedicínské kosmetiky, aplikace přírodních kosmetických produktů, pedikúra, manikúra a pedikúra.

(591) Barevná

(730) **LB Organics s.r.o.**, Václava Trojana 1505/16, Praha 10, Uhřetěves, 10400, CZ

(740) **Mgr. Tomáš Valouch**, advokát, Rašínovo nábřeží 2000/78, Praha 2, Nové Město, 12000

(210) **O-565416**

(220) 02.08.2018

(320) 02.08.2018

(511) 30

(540)

**maya**

(510) (30) veganské alternativy majonéz.

(730) **Vendeavour Service a.s.**, Maříkova 1899/1, Brno, Řečkovice, 62100, CZ

(740) **Kania, Sedlák, Smola, s.r.o.**, Mendlovo náměstí 907/1a, Brno, Staré Brno, 60300

(210) **O-565439**

(220) 21.07.2020

(320) 21.07.2020

(511) 6, 12, 35, 37

(540)



(510) (6) kovové disky; (12) pneumatiky; (35) maloobchod a velkoobchod s pneumatikami a kovovými disky; (37) služby pneuservisů.

(591) Barevná

(730) **MOJEPNEU s.r.o.**, Štěpánkovická 950/23, Kravaře, 74721, CZ

(210) **O-565447**

(220) 21.07.2020

(320) 21.07.2020

(511) 14, 18, 25

(540)

**GABAŠ**

(510) (14) šperky, drahé kameny, perly a drahé kovy, jakož i jejich imitace, kroužky na klíče, řetízky na klíče a přívěšky k nim, pouzdra na šperky a pouzdra na hodiny a hodinky, přístroje na měření času, ozdoby vyrobené z drahých kovů či kamenů nebo jejich napodobenin nebo potažené drahými kovy nebo jejich napodobeninami, sochy a figurky vyrobené z drahých kovů či kamenů nebo jejich napodobenin nebo potažené drahými kovy nebo jejich napodobeninami, klenoty, ozdoby z bižuterie; (18) aktovky a pouzdra na doklady, batohy, brašny, diplomaty, kabelky, tašky, tašky na oděvy, příruční tašky, psaníčka a plesové kabelky, kožené cestovní tašky na oděvy, peněženky a náprsní tašky, klíčenky, kosmetické tašky, pouzdra na kreditní karty a vizitky, plátěné a pláťové tašky, zavazadla, kufry a cestovní tašky, deštníky a slunečníky, módní doplňky v rámci této třídy; (25) oděvy, obuv, pokrývky hlavy, pásky a opasky, módní doplňky z textilu, spadající do této třídy, pásky a opasky vyrobené z kůže a imitace kůže.

(730) **Gabaš Petra**, Jana Zrzavého 3984/4, Prostějov, 79604, CZ

(740) Mgr. Zuzana Šimonovská LL.M., Jaselská 311/25, Praha 6, Dejvice, 16000

(210) **O-565517**  
(220) 26.07.2020  
(320) 26.07.2020  
(511) 16, 21, 25, 43  
(540)

  
The Lennon  
Wall Story

(510) (16) papírnické zboží a učební pomůcky, umělecké předměty a figuríny z papíru a lepenky a architektonické modely, dekorativní a umělecké materiály a prostředky pro umělce, potřeby pro umělecké a řemeslné použití a potřeby na modelování, tiskoviny, pytle a balicí a obalové materiály a materiály pro skladování z papíru, lepenky nebo z plastů, kartonové podtácky, jednorázové ubrousky, kapesníky papírové, dekorace na stůl z papíru; (21) nádobí, kuchyňské náčiní a nádoby, kosmetické a toaletní potřeby; (25) části oděvů, obuvi a pokrývek hlavy, obuv, oděvy, pokrývky hlavy; (43) bary, bistra (služby), bufety, bary nabízející ovocné nápoje, catering (poskytování jídla a nápojů), čajovny.

(730) **The Wall Story s.r.o.**, Komenského 858/1, Olomouc, 77900, CZ

(210) **O-565564**  
(220) 29.07.2020  
(320) 29.07.2020  
(511) 25, 28, 35, 41  
(540)

shut up  
and  
swim!

(510) (25) čelenky, čepice, čepice do sprchy, dámská přiléhavá tílka, dámské spodní kalhotky, dámské šaty, domácí obuv, gymnastické oděvy, kalhoty, klobouky, kompresní trika, košile, koupací čepice, koupací pantofle, koupací pláště, kožené oděvy, kravaty, legíny, neoprenové obleky pro vodní lyžování, nepromokavé oděvy, obuv, oděvy pro cyklisty, oděvy, pánské plavky, pánské trenýrky, pásky, plavky, plavecké oděvy, plážová obuv, plážové oděvy, podprsenky, pokrývky hlavy, pyžama, spodní prádlo, sportovní dresy, sportovní tílka, sukně, svetry, svrchní oděvy, šátky na hlavu, šatové sukně, kalhotové sukně, trička, trikoty, vesty, župany; (28) balónky na hraní, bazény ke hře, bóje plovací (sportovní potřeby), bublifuky, činky, destičky na plavání, plovací desky, křídélka na plavání, míče na hraní, nafukovací hry do bazénů, nafukovací plavidla do bazénů, obaly a tašky tvarované speciálně pro lyže a prkna na surfing, pásky na plavání, pásy na plavání, plavecké ploutve, plavecké plovací blány, plavecké rukavice s blánami, plovací vesty, posilovače prsních svalů (expandéry), potápěčské ploutve, prkna na paddleboarding, prkna na surfing, prkna na windsurfing, přístroje na tělesná cvičení, puzzle, rukávky na plavání, stany na hraní, vodní lyže; (35) maloobchodní a velkoobchodní prodej a elektronický prodej (e-shop) s výše uvedenými výrobky ve třídě 25 a 28, kancelářské práce, reklamní, marketingové a propagační služby, grafická úprava pro reklamní účely, marketing, návrh reklamních materiálů, vývoj reklamních konceptů, obchodní zprostředkovatelské služby, poskytování obchodních informací a rady pro spotřebitele ve výběru produktů a služeb, poskytování obchodních informací prostřednictvím webových stránek, poskytování online tržiště pro kupující a prodejce zboží

a služeb, propagace, reklama, řízení obchodní činnosti sportovců, vydávání reklamních textů, výroba reklamních filmů; (41) měření času při sportovních akcích, pořádání a vedení workshopů (školení), pořádání soutěží (vzdělávacích nebo zábavných), pořádání sportovních soutěží, poskytování informací v oblasti vzdělávání, poskytování informací v oblasti rekreačních aktivit, poskytování videí online bez možnosti stažení, praktický výcvik, organizování a pořádání prázdninových táborů (sport a zábava), pronájem sportovišť, pronájem stadionů, provozování rekreačních zařízení, provozování sportovních zařízení, půjčování potápěčské výstroje, půjčování sportovního vybavení, služby osobního trenéra, soukromá výuka, sportovní tábory, školení, tělesná výchova, vedení kurzů kondičního cvičení.

(730) **Shut up and swim, z.s.**, Varhulíkové 1582/22, Praha 7, Holešovice, 17000, CZ

(210) **O-565569**  
(220) 29.07.2020  
(320) 29.07.2020  
(511) 6, 20  
(540)

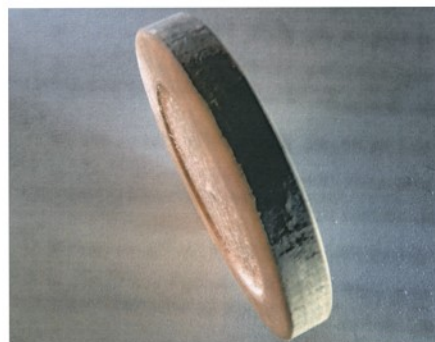

(554) Prostorová  
(510) (6) upomínkové předměty, ozdoby a přívěsky ze železných a neželezných kovů a jejich slitin; (20) upomínkové předměty, ozdoby a přívěsky ze dřeva, korku, rohoviny, kostí, slonoviny, jantaru, perleti, mořské pěny a jejich náhražek, včetně náhražek z plastických hmot.  
(730) **Umělecká dílna STAMP s.r.o.**, Opavská 236/9, Rýmařov, Janovice, 79342, CZ  
(740) Ing. Petr Soukup, tř. Svobody 43/39, Olomouc, 77900

(210) **O-565607**  
(220) 30.07.2020  
(320) 30.07.2020  
(511) 41, 43, 45  
(540)



(510) (41) výchovná, vzdělávací a aktivizační činnost; (43) ubytování, poskytování stravy; (45) pomoc při uplatňování práv, oprávněných zájmů a při obstarávání osobních záležitostí (právní služby), pomoc při zvládnutí běžných úkonů péče o vlastní osobu, pomoc při osobní hygieně nebo poskytnutí podmínek pro osobní hygienu, zprostředkování kontaktu se společenským prostředím, sociálně terapeutické činnosti.

(591) Barevná  
(730) **RAM Stavebnictví a Investice, s.r.o.**, Tyršovo nám. 2219, Roztoky, 25263, CZ  
(740) JUDr. Tomáš Hlaváček, Kořenského 1107/15, Praha 5, Smíchov, 15000

---

(210) **O-565608**  
(220) 30.07.2020  
(320) 30.07.2020  
(511) 41, 43, 45  
(540)



(510) (41) výchovná, vzdělávací a aktivizační činnost; (43) ubytování, poskytování stravy; (45) pomoc při uplatňování práv, oprávněných zájmů a při obstarávání osobních záležitostí (právní služby), pomoc při zvládnutí běžných úkonů péče o vlastní osobu, pomoc při osobní hygieně nebo poskytnutí podmínek pro osobní hygienu, zprostředkování kontaktu se společenským prostředím, sociálně terapeutické činnosti.

(591) Barevná  
(730) **RAM Stavebnictví a Investice, s.r.o.**, Tyršovo nám. 2219, Roztoky, 25263, CZ  
(740) JUDr. Tomáš Hlaváček, Kořenského 1107/15, Praha 5, Smíchov, 15000

---

(210) **O-565609**  
(220) 30.07.2020  
(320) 30.07.2020  
(511) 41, 43, 45  
(540)



(510) (41) výchovná, vzdělávací a aktivizační činnost; (43) ubytování, poskytování stravy; (45) pomoc při uplatňování práv, oprávněných zájmů a při obstarávání osobních záležitostí (právní služby), pomoc při zvládnutí běžných úkonů péče o vlastní osobu, pomoc při osobní hygieně nebo poskytnutí podmínek pro osobní hygienu, zprostředkování kontaktu se společenským prostředím, sociálně terapeutické činnosti.

(591) Barevná  
(730) **RAM Stavebnictví a Investice, s.r.o.**, Tyršovo nám. 2219, Roztoky, 25263, CZ  
(740) JUDr. Tomáš Hlaváček, Kořenského 1107/15, Praha 5, Smíchov, 15000

---

(210) **O-565610**  
(220) 30.07.2020  
(320) 30.07.2020  
(511) 41, 43, 45  
(540)



(510) (41) výchovná, vzdělávací a aktivizační činnost; (43) ubytování, poskytování stravy; (45) pomoc při uplatňování práv, oprávněných zájmů a při obstarávání osobních záležitostí (právní služby), pomoc při zvládnutí běžných úkonů péče o vlastní osobu, pomoc při osobní hygieně nebo poskytnutí podmínek pro osobní hygienu, zprostředkování kontaktu se společenským prostředím, sociálně terapeutické činnosti.

(591) Barevná  
(730) **RAM Stavebnictví a Investice, s.r.o.**, Tyršovo nám. 2219, Roztoky, 25263, CZ  
(740) JUDr. Tomáš Hlaváček, Kořenského 1107/15, Praha 5, Smíchov, 15000

---

(210) **O-565611**  
(220) 30.07.2020  
(320) 30.07.2020  
(511) 41, 43, 45  
(540)



(510) (41) výchovná, vzdělávací a aktivizační činnost; (43) ubytování, poskytování stravy; (45) pomoc při uplatňování práv, oprávněných zájmů a při obstarávání osobních záležitostí (právní služby), pomoc při zvládnutí běžných úkonů péče o vlastní osobu, pomoc při osobní hygieně nebo poskytnutí podmínek pro osobní hygienu, zprostředkování kontaktu se společenským prostředím, sociálně terapeutické činnosti.

(591) Barevná  
(730) **RAM Stavebnictví a Investice, s.r.o.**, Tyršovo nám. 2219, Roztoky, 25263, CZ  
(740) JUDr. Tomáš Hlaváček, Kořenského 1107/15, Praha 5, Smíchov, 15000

(210) **O-565616**  
(220) 30.07.2020  
(320) 30.07.2020  
(511) 11, 37, 41, 42  
(540)



(510) (11) ledkové trubice, led osvětlení; (37) instalace zvukové a světelné techniky; (41) pronájem osvětlení a zvukové techniky, produkce hudby a hudebních nahrávek, produkce kulturních a společenských akcí; (42) technické návrhy, konzultace a realizace.

(591) Barevná  
(730) **FORCE PRODUCTION s.r.o.**, Bubenská 942/8, Praha 7, Holešovice, 17000, CZ  
(740) Táňa Skálová, advokát, Zborovská 751/2, Praha 5, Smíchov, 15000

(210) **O-565626**  
(220) 30.07.2020  
(320) 30.07.2020  
(511) 33, 35, 39, 43  
(540)



(510) (33) alkoholické nápoje (s výjimkou piva), víno, nápoje obsahující víno (stříky), šumivé víno; (35) administrativní zpracování nákupních

objednávek, marketing, dodavatelské služby pro třetí osoby (nákup výrobků a služeb pro jiné podniky), informace (obchodní nebo podnikatelské), nákupní ceny (analýzy), velkoobchodní ceny (analýzy), prezentace výrobků v komunikačních médiích pro účely maloobchodu, zboží (předvádění), zpracování nákupních objednávek, zaslání reklamních materiálů zákazníkům, reklamní a marketingové služby poskytované prostřednictvím blogů, vzorky zboží (distribuce), vydávání reklamních nebo náborových, propagačních a inzertních textů, srovnávací služby (v oblasti cen), služby obchodního zprostředkování v oblasti prodeje vína, poskytování on-line tržního prostoru pro nakupující a prodávající výrobků a služeb, poskytování obchodních informací prostřednictvím webových stránek, obchodní informační služby týkající se vína, on-line prodej vína, maloobchod a velkoobchod s vínem; (39) dodávka zboží poštou, doručovací služby, kurýrské služby, doručování zboží, zboží (skladování), zboží (doručování), zboží (balení), dárkové balení, dodávky vín, skladování vín při regulované teplotě a vlhkosti; (43) bary (služby), restaurace, kavárny, zásobování (catering), služby vináren, služby ochutnávky vín (zajištění nápojů).

(591) Barevná  
(730) **Pánek Jan**, Dlouhá 322/8, Říčany, Strašín, 25101, CZ  
(740) AK Jan Bárta s.r.o., advokátní kancelář, JUDr. Jan Bárta, advokát, Kaprova 42/14, Praha 1, Staré Město, 11000

(210) **O-565713**  
(220) 04.08.2020  
(320) 04.08.2020  
(511) 3, 5, 44  
(540)

### NORDKINN COLLAGEN

(510) (3) neléčivé kosmetické přípravky, kolagenové přípravky pro kosmetické účely, přípravky s kolagenem pro kosmetické použití; (5) potravinové doplňky s kosmetickými účely, potravinové doplňky pro lidskou spotřebu, výživové doplňky, doplňky stravy, léčivé přípravky pro zdravou pleť, pro výživu vlasů, pro zdravé nehty a na podporu růstu vlasů, potravinové doplňky obsahující kolagen, mořský kolagen pro krásnou pleť a rybí kolagen pro krásnou pleť s léčebnými účinky; (44) péče o hygienu a krásu osob, poradenství v oblasti péče o hygienu a krásu osob..

(730) **MIL cosmetics s.r.o.**, Martinovská 3285/36f, Ostrava, Martinov, 72300, CZ  
(740) Loskotová & partneři, patentová a známková kancelář, Ing. Gabriela Loskotová, K závětinám 727, Praha 5, Řeporyje, 15500

(210) **O-565717**  
(220) 05.08.2020  
(320) 05.08.2020  
(511) 30, 35, 43  
(540)



(510) (30) zmrzlina, šerbety (zmrzlina), vodová zmrzlina, ovocná zmrzlina, mléčná zmrzlina, veganská zmrzlina, zmrzlina neobsahující mléko, smetanová zmrzlina, zmrzlina s alkoholem, jogurtová zmrzlina (s větším podílem zmrzliny), čokoládové nápoje, zmrzlinové nápoje, kakaové nápoje, kávové nápoje, nápoje ochucené čokoládou, kakaové nápoje s mlékem, čokoládové nápoje s mlékem, nápoje na bázi čaje, hotové kakao a kakaové nápoje, cukrovinky, cukrovinky mražené, zmrzlinové cukrovinky, mléčné cukrovinky, oříškové cukrovinky, arašídové cukrovinky, plněné cukrovinky, mražené jogurtové cukrovinky, cukrovinky v čokoládě, hotové dezerty (cukrovinky), ručně vyráběné cukrovinky, cukrovinky s čokoládovou příchutí, mražené cukrovinky na tyče, mražené cukrovinky obsahující zmrzlinu, čokoládové cukrovinky s příchutí pralinek, ochucené sladké cukrovinky, čokoládové cukrovinky obsahující pralinky, zmrzlinové

káva, nepražená káva, instantní káva, ledová káva, káva s čokoládou, káva bez kofeinu, hotová káva a kávové nápoje, káva, čaj, kakao a jejich náhražky, káva (pražená, v prášku, granulovaná nebo v nápojích), kávové náhražky (kávové náhražky nebo rostlinné přípravky užití jako káva), směsi k přípravě zmrzlinových výrobků, směsi k přípravě zmrzlinových cukrovinek, instantní zmrzlinové směsi, směsi na zmrzlinové kornouty; (35) reklamní a inzertní služby, propagace, zprostředkování propagace, obchodní propagace, reklamní služby k propagaci elektronického obchodu; (43) pronájem automatů na nápoje, poskytování služeb zajišťujících nápoje, kavárny, restaurační služby v oblasti rychlého občerstvení, restaurace rychlého občerstvení (služby), poskytování jídla a nápojů, služby zmrzlinových barů, čajovny, restaurace s odnosem jídel s sebou, služby poskytující jídlo a nápoje s možností odnosu, služby zajišťující stravování, služby vináren, služby v oblasti pohostinství (potraviny a nápoje).

(730) ICE invest spol. s r.o., V Újezdech 590/8, Brno, Medlánky, 62100, CZ

(210) O-565718  
(220) 05.08.2020  
(320) 05.08.2020  
(511) 30, 35, 43  
(540)



(510) (30) zmrzlina, šerbety (zmrzlina), vodová zmrzlina, ovocná zmrzlina, mléčná zmrzlina, veganská zmrzlina, zmrzlina neobsahující mléko, smetanová zmrzlina, zmrzlina s alkoholem, jogurtová zmrzlina (s větším podílem zmrzliny), čokoládové nápoje, zmrzlinové nápoje, kakaové nápoje, kávové nápoje, nápoje ochucené čokoládou, kakaové nápoje s mlékem, čokoládové nápoje s mlékem, nápoje na bázi čaje, hotové kakao a kakaové nápoje, cukrovinky, cukrovinky mražené, zmrzlinové cukrovinky, mléčné cukrovinky, oříškové cukrovinky, arašidové cukrovinky, plněné cukrovinky, mražené jogurtové cukrovinky, cukrovinky v čokoládě, hotové dezerty (cukrovinky), ručně vyráběné cukrovinky, cukrovinky s čokoládovou příchutí, mražené cukrovinky na tyčce, mražené cukrovinky obsahující zmrzlinu, čokoládové cukrovinky s příchutí pralinek, ochucené sladké cukrovinky, čokoládové cukrovinky obsahující pralinky, zrnková káva, nepražená káva, instantní káva, ledová káva, káva s čokoládou, káva bez kofeinu, hotová káva a kávové nápoje, káva, čaj, kakao a jejich náhražky, káva (pražená, v prášku, granulovaná nebo v nápojích), kávové náhražky (kávové náhražky nebo rostlinné přípravky užití jako káva), směsi k přípravě zmrzlinových výrobků, směsi k přípravě zmrzlinových cukrovinek, instantní zmrzlinové směsi, směsi na zmrzlinové kornouty; (35) reklamní a inzertní služby, propagace, zprostředkování propagace, obchodní propagace, reklamní služby k propagaci elektronického obchodu; (43) pronájem automatů na nápoje, poskytování služeb zajišťujících nápoje, kavárny, restaurační služby v oblasti rychlého občerstvení, restaurace rychlého občerstvení (služby), poskytování jídla a nápojů, služby zmrzlinových barů, čajovny, restaurace s odnosem jídel s sebou, služby poskytující jídlo a nápoje s možností odnosu, služby zajišťující stravování, služby vináren, služby v oblasti pohostinství (potraviny a nápoje).

(730) ICE invest spol. s r.o., V Újezdech 590/8, Brno, Medlánky, 62100, CZ

(210) O-565727  
(220) 05.08.2020  
(320) 05.08.2020  
(511) 25, 30, 43  
(540)



(510) (25) oděvy, obuv, pokrývky hlavy; (30) káva, čaj, kakao, mouka a přípravky vyrobené z obilnin, chléb, pečivo, cukrovinky, čokoláda, cukr, med, droždí, kypřicí prášek do pečiva, sůl; (43) služby zajišťující stravování a nápoje.  
(730) Zakharova Olena Mgr., Bělohorská 233/95, Praha 6, Břevnov, 16900, CZ  
Zakharov Artem Ing., Bělohorská 233/95, Praha 6, Břevnov, 16900, CZ  
(740) Mgr. Olena Zakharova, Bělohorská 233/95, Praha 6, Břevnov, 16900

(210) O-565730  
(220) 05.08.2020  
(320) 05.08.2020  
(511) 3, 5, 42, 44  
(540)

### RUPECELL

(510) (3) mýdla, kosmetika a kosmetické přípravky, parfumerie, výrobky voňavkářské, éterické oleje, vlasová kosmetika, pomády, barviva kosmetická, pudry, zubní pasty, šampóny; (5) farmaceutka, léčiva, potravinové doplňky, vitamínové doplňky, výživové doplňky, antibakteriální přípravky, dezinfekční přípravky, balzámy pro lékařské účely, koloidní metalické antimikrobiální přípravky pro vnitřní i vnější použití, dietetické nápoje upravené pro lékařské účely, enzymatické přípravky pro lékařské účely, enzymatické přípravky pro zvěrolékařské účely, cukrovinky s léčivými přísadami, čichací soli, přírodní koupelové soli (léčivé), chemické přípravky pro farmaceutické účely, kúry pro farmaceutické účely, léčivé čaje, chemické přípravky pro určení těhotenství, vitamínové přípravky, lubrikační přípravky, hygienické přípravky a výrobky, veterinární přípravky a výrobky, potravní doplňky a dietetické přípravky, léčivé zubní přípravky a výrobky, léčivé přípravky pro podporu a regeneraci střevní mikroflóry, dietetické potraviny upravené k léčebným účelům, bylinné čaje (léčivé nápoje), antikoncepční přípravky, léčivé přípravky pro intimní hygienu, farmaceutické látky na pokožku, čistící přípravky na pokožku pro léčebné účely, léčivé pleťové vody a mléka k péči o pokožku, léčivé přípravky pro péči o ústní dutinu, léčivé přípravky do koupele, léky pro lidskou potřebu, léčivé byliny v sušené nebo konzervované formě, léčivé svíčky, obzavový materiál, náplasti; (42) kontrola léčiv; (44) lékařské služby, služby poskytující péči o hygienu a krásu osob a zvířat, provoz zdravotnického zařízení, individuální příprava léčiva, adjustace lékových forem pro veřejnost, výdej léčiv, poradenská činnost v oblasti léčiv a léčení osob a zvířat, lékařská praxe, služby spojené s lékařskou prevencí a péčí o hygienu a krásu osob, masérské, rekondiční a regenerační služby.  
(730) Rulc Petr Dr., Saska 100/32, Děčín, Děčín X-Bělá, 40502, CZ  
(740) Ing. Michal Jupa, patentový zástupce, Na Baních 1385, Praha 5 - Zbraslav, 15600

(210) O-565731  
(220) 05.08.2020  
(320) 05.08.2020  
(511) 3, 5, 42, 44  
(540)

### RCH Power Liquid

(510) (3) mýdla, kosmetika a kosmetické přípravky, parfumerie, výrobky voňavkářské, éterické oleje, vlasová kosmetika, pomády, barviva kosmetická, pudry, zubní pasty, šampóny; (5) farmaceutika, léčiva,



potravinové doplňky, vitamínové doplňky, výživové doplňky, antibakteriální přípravky, dezinfekční přípravky, balzámy pro lékařské účely, koloidní metalické antimikrobiální přípravky pro vnitřní i vnější použití, dietetické nápoje upravené pro lékařské účely, enzymatické přípravky pro lékařské účely, enzymatické přípravky pro zvěrolékařské účely, cukrovinky s léčivými přísadami, čichací soli, přírodní koupelové soli (léčivé), chemické přípravky pro farmaceutické účely, kúry pro farmaceutické účely, léčivé čaje, chemické přípravky pro určení těhotenství, vitamínové přípravky, lubrikační přípravky, hygienické přípravky a výrobky, veterinární přípravky a výrobky, potravní doplňky a dietetické přípravky, léčivé zubní přípravky a výrobky, léčivé přípravky pro podporu a regeneraci střevní mikroflóry, dietetické potraviny upravené k léčebným účelům, bylinné čaje (léčivé nápoje), antikoncepční přípravky, léčivé přípravky pro intimní hygienu, farmaceutické látky na pokožku, čisticí přípravky na pokožku pro léčebné účely, léčivé pleťové vody a mléka k péči o pokožku, léčivé přípravky pro péči o ústní dutinu, léčivé přípravky do koupele, léky pro lidskou potřebu, léčivé byliny v sušené nebo konzervované formě, léčivé svíčky, obvazový materiál, náplasti; (42) kontrola léčiv; (44) lékařské služby, služby poskytující péči o hygienu a krásu osob a zvířat, provoz zdravotnického zařízení, individuální příprava léčiva, adjustace lékových forem pro veřejnost, výdej léčiv, poradenská činnost v oblasti léčiv a léčení osob a zvířat, lékařská praxe, služby spojené s lékařskou prevencí a péčí o hygienu a krásu osob, masérské, rekondiční a regenerační služby.

- (730) **Rulc Petr Dr.**, Saská 100/32, Děčín, Děčín X-Bělá, 40502, CZ  
(740) Ing. Michal Jupa, patentový zástupce, Na Baních 1385, Praha 5 - Zbraslav, 15600

- (210) **O-565766**  
(220) 07.08.2020  
(320) 07.08.2020  
(511) 5, 29  
(540)

**FORTE**  
glukon

- (510) (5) farmaceutické přípravky, potravinové doplňky pro lidi a zvířata, doplňky potravy pro léčebné účely, potravinové doplňky určené k posílení imunitního systému, potravinové doplňky z glukózy, proteinové potravinové doplňky, dietní potravinové doplňky, chemicko-farmaceutické přípravky, chemické výrobky pro lékařské účely, farmaceutické přípravky k regulaci imunitního systému, potravinové doplňky ne pro lékařské účely a obsahující látky živočišného původu; (29) přípravky určené pro speciální výživu sportovců nebo osob s vysokým energetickým výdejem – nikoliv potravní doplňky, protein pro lidskou spotřebu, proteinové výrobky - v rámci této třídy, jedlá želatina, želatinové výrobky - v rámci této třídy.

- (591) Barevná  
(730) **SWISS MED Pharmaceuticals a.s.**, Opletalova 921/6, Praha 1, Nové Město, 11000, CZ  
(740) Rudolf Darník, Jupiterova 1186/10, Praha 114, 10400

- (210) **O-565788**  
(220) 07.08.2020  
(320) 07.08.2020  
(511) 5, 31  
(540)

**INTRAMAR SEAL**

- (510) (5) chemické výrobky pro farmaceutické účely, léčiva a veterinární přípravky a výrobky, hygienické přípravky a výrobky, dezinfekční a antiseptické přípravky, séra, veterinární vakcíny, hormonální přípravky k farmaceutickému použití, přísady do krmiv pro léčebné účely, baktericidní látky, fungicidní přípravky, fungicidní přípravky proti plísním, insekticidní přípravky, organoterapeutické preparáty, imunomodulátory, veterinární

léčiva, humánní léčiva, drogy pro léčebné účely, farmaceutické přípravky, biologické přípravky pro veterinární účely, biologické přípravky pro léčebné účely, vakcíny; (31) krmivo, posilující krmné přípravky pro zvířata.

- (730) **Bioveta, a.s.**, Komenského 212/12, Ivanovice na Hané, 68323, CZ  
(740) Advokátní kancelář JUDr. Jaromíra Saxla, JUDr. Jaromír Saxl, Údolní 567/33, Brno, Brno-město, 60200

- (210) **O-565793**  
(220) 07.08.2020  
(320) 07.08.2020  
(511) 16, 35, 37, 41  
(540)

**intersalon**

- (510) (16) papírové nosiče informací, papírenské výrobky, papírové obaly a obaly z plastů náležející do této třídy, tiskárenské výrobky všeho druhu, a to etikety, reklamní a propagační materiály, informační letáky a brožury, katalogy, vstupenky, fotografie, plakáty, to vše v oblasti výstavnictví; (35) pořádání a organizace obchodních a prodejních výstav, veletrhů a doprovodných propagačních a reklamních akcí, odborné poradenství vztahující se k organizování komerčních výstav a veletrhů; (37) montáž dočasných konstrukcí pro veletrhy; (41) organizování a pořádání výstav a veletrhů ke kulturním a vzdělávacím účelům, odborné poradenství vztahující se k organizování výstav a veletrhů ke kulturním a vzdělávacím účelům, organizování a pořádání soutěží, sportovní a kulturní aktivity.

- (730) **Trachea, a.s.**, Hájecká 1068/14, Brno, Černovice, 61800, CZ  
(740) Ing. Petr Soukup, tř. Svobody 43/39, Olomouc, 77900

- (210) **O-565795**  
(220) 07.08.2020  
(320) 07.08.2020  
(511) 16, 35, 37, 41  
(540)

**intersalon**

- (510) (16) papírové nosiče informací, papírenské výrobky, papírové obaly a obaly z plastů náležející do této třídy, tiskárenské výrobky všeho druhu, a to etikety, reklamní a propagační materiály, informační letáky a brožury, katalogy, vstupenky, fotografie, plakáty, to vše v oblasti výstavnictví; (35) pořádání a organizace obchodních a prodejních výstav, veletrhů a doprovodných propagačních a reklamních akcí, odborné poradenství vztahující se k organizování komerčních výstav a veletrhů; (37) montáž dočasných konstrukcí pro veletrhy; (41) organizování a pořádání výstav a veletrhů ke kulturním a vzdělávacím účelům, odborné poradenství vztahující se k organizování výstav a veletrhů ke kulturním a vzdělávacím účelům, organizování a pořádání soutěží, sportovní a kulturní aktivity.

- (730) **Trachea, a.s.**, Hájecká 1068/14, Brno, Černovice, 61800, CZ

(740) Ing. Petr Soukup, tř. Svobody 43/39, Olomouc, 77900

(210) **O-565822**  
(220) 10.08.2020  
(320) 10.08.2020  
(511) 9, 35, 38, 42  
(540)



(510) (9) počítačový software (nahraný), počítačové programy stahovatelné, počítačový hardware; (35) aktualizace a údržba dat v počítačových databázích; (38) videokonferenční služby, streaming dat; (42) pronájem počítačů, počítačové programování, tvorba počítačového softwaru, poradenství v oblasti navrhování a vývoje počítačového hardwaru, pronájem počítačového softwaru, údržba počítačového softwaru, tvorba počítačových systémů, poradenství v oblasti počítačového softwaru, poradenství v oblasti navrhování webových stránek, software jako služba [SaaS], poradenství v oblasti informačních technologií [IT], serverhosting, ukládání elektronických dat, poskytování informací v oblasti informačních technologií a programování prostřednictvím webových stránek, poskytování outsourcingových služeb v oblasti informačních technologií, poradenství v oblasti počítačových technologií, poradenství v oblasti telekomunikačních technologií, poradenství v oblasti zabezpečení počítačů, sledování počítačových systémů za účelem odhalení poruch, poradenství v oblasti internetového zabezpečení, poradenství v oblasti zabezpečení dat, poradenství v oblasti šifrování dat, sledování počítačových systémů za účelem odhalení nepovoleného přístupu nebo úniku dat, platforma jako služba [PaaS], služby ověřování uživatelů pomocí technologie jednotného přihlašování pro online softwarové aplikace, pronájem webových serverů

(591) Barevná  
(730) **iPodnik cloud s.r.o.**, Jiráskova 306, Jinočany, 25225, CZ  
(740) HKR advokátní kancelář, s.r.o., Mgr. Jiří Hnát, Na Pankráci 404/30a, Praha 4, Nusle, 14000

(210) **O-565823**  
(220) 10.08.2020  
(320) 10.08.2020  
(511) 9, 35, 38, 42  
(540)



(510) (9) počítačový software (nahraný), počítačové programy stahovatelné, počítačový hardware; (35) aktualizace a údržba dat v počítačových databázích; (38) videokonferenční služby, streaming dat; (42) pronájem počítačů, počítačové programování, tvorba počítačového softwaru, poradenství v oblasti navrhování a vývoje počítačového hardwaru, pronájem počítačového softwaru, údržba počítačového softwaru, tvorba počítačových systémů, poradenství v oblasti počítačového softwaru,

poradenství v oblasti navrhování webových stránek, software jako služba [SaaS], poradenství v oblasti informačních technologií [IT], serverhosting, ukládání elektronických dat, poskytování informací v oblasti informačních technologií a programování prostřednictvím webových stránek, poskytování outsourcingových služeb v oblasti informačních technologií, poradenství v oblasti počítačových technologií, poradenství v oblasti telekomunikačních technologií, poradenství v oblasti zabezpečení počítačů, sledování počítačových systémů za účelem odhalení poruch, poradenství v oblasti internetového zabezpečení, poradenství v oblasti zabezpečení dat, poradenství v oblasti šifrování dat, sledování počítačových systémů za účelem odhalení nepovoleného přístupu nebo úniku dat, platforma jako služba [PaaS], služby ověřování uživatelů pomocí technologie jednotného přihlašování pro online softwarové aplikace, pronájem webových serverů

(591) Barevná  
(730) **iPodnik cloud s.r.o.**, Jiráskova 306, Jinočany, 25225, CZ  
(740) HKR advokátní kancelář, s.r.o., Mgr. Jiří Hnát, Na Pankráci 404/30a, Praha 4, Nusle, 14000

(210) **O-565883**  
(220) 12.08.2020  
(320) 12.08.2020  
(511) 3, 5, 25  
(540)



(510) (3) neléčivé kosmetické a toaletní přípravky, neléčivé přípravky na čištění zubů, parfumerie, éterické oleje, přípravky pro bělení a jiné prací prostředky, přípravky pro čištění, leštění, odmašťování a broušení; (5) farmaceutické, lékařské a veterinářské výrobky, hygienické výrobky pro léčebné účely, dietní potraviny a dietetické přípravky pro léčebné nebo veterinární účely, potraviny pro batolata, potravní doplňky pro lidské osoby a pro zvířata, náplasti, obvazový materiál, materiály pro plombování zubů a pro zubní otisky, dezinfekční přípravky, výrobky pro hubení škodlivých zvířat, fungicidy, herbicidy; (25) oděvy, obuv, pokrývky hlavy.

(730) **MgCream s.r.o.**, Sarajevská 1051/10, Praha 2, Vinohrady, 12000, CZ

(210) **O-565962**  
(220) 17.08.2020  
(320) 17.08.2020  
(511) 9, 35, 42  
(540)



(510) (9) software a hardware spadající do třídy 9, zejména software pro řízení obchodní činnosti, ekonomický software, software na CD a DVD discích a magnetických médiích, data, databáze a jiné informační produkty na elektronických, magnetických a optických nosičích a v elektronických, datových, informačních a telekomunikačních sítích, elektronické a datové

sítě, programové vybavení pro informační technologie a pro komunikaci, systémy výpočetní, komunikační a informační techniky zařazené ve třídě 9; (35) systemizace informací do počítačových databází, komerční využití Internetu v oblasti nabídky obchodu a služeb, obchodní činnost s produkty uvedenými výše ve třídě 9, propagační činnost a reklama v rámci této třídy; (42) programování a vývoj software, konzultace v oblasti počítačového software.

(591) Barevná

(730) **D3Soft Future s.r.o.**, Korunní 709/10, Ostrava, Mariánské Hory, 70900, CZ

(740) Jansa, Mokřý, Otevřel & partneři s.r.o., Mgr. et Mgr. Petr Mališ, advokát, Sokola Tůmy 743/16, Ostrava, Mariánské Hory, 70900

(210) **O-565983**

(220) 17.08.2020

(320) 17.08.2020

(511) 9, 16, 35, 38, 41

(540)



(510) (9) audiovizuální díla, zvukové, obrazové a zvukové obrazové záznamy v analogové nebo digitální podobě na datových nosičích nebo ke stažení na internetu nebo prostřednictvím jiné datové či komunikační sítě, nosiče zvukových, obrazových a zvukově obrazových záznamů a dat nahrané i nenahrané, optické disky, kompaktní disky, DVD, Blu-Ray disky, gramofonové desky, magnetické pásky, videokazety, magnetické disky, exponované filmy, software, elektronické databáze a katalogy, softwarové aplikace, software pro hry pro počítače, chytré telefony, tablety a jiná komunikační zařízení a zařízení výpočetní techniky, elektronické publikace na nosičích a ke stažení, počítačový hardware, periferní počítačová zařízení, audiovizuální a fotografické přístroje, komunikační zařízení, přístroje pro zachycení, vysílání, přenos, příjem a reprodukci zvuku a obrazu, elektrická zařízení a příslušenství na zpracování dat, audiovizuální přístroje a zařízení, přístroje pro záznam zvuku a obrazu, elektrická navigační zařízení, obaly a pouzdra na nosiče dat a záznamů, brýle, sluneční brýle, pouzdra na brýle, dekorační magnety, podložky pod myš (příslušenství počítačů); (16) tiskárenské výrobky, knihy, časopisy, fotografie, fotoalba a alba pro sběratele, kalendáře, diáře, poznámkové bloky, plakáty, letáky, nálepky, navštívenky, pohledy, přání, sběratelské karty, katalogy, manuály, vstupenky, poštovní známky, záložky do knih, tisky, grafické reprodukcce, mapy, kancelářské potřeby kromě nábytku, kancelářský a dopisní papír, desky na dokumenty, obálky, razítka, lepicí pásky, psací potřeby, školní potřeby, vyučovací pomůcky a potřeby kromě přístrojů, pera, tužky, zvýrazňovače, fixy, guma na gumování, malířské soupravy pro umělce a děti, štětce, pastelky, krabice z papíru nebo lepenky, papírové tašky, balicí papír; (35) propagační činnost, reklama, marketingové služby, televizní reklama, reklama online, poskytování reklamního prostoru, pronájem reklamního času v komunikačních médiích, licence na výrobu a služby pro třetí osoby (komerční správa), merchandising, grafická úprava pro reklamní účely, organizování obchodních nebo reklamních akcí; (38) televizní vysílání a přenosy, audiovizuální přenosové služby, přenos a vysílání dat, přenos digitálních dat prostřednictvím televize, přenos informací elektronickými prostředky, bezdrátové vysílání, kabelové vysílání, satelitní vysílání, provozování vysílacích zařízení, vysílání programů přes internet, distribuce dat nebo audiovizuálních záznamů prostřednictvím globální počítačové sítě nebo internetu, elektronický přenos dat, streaming zvukového materiálu a video materiálu na internetu, služby přenosu videa na vyžádání (VoD), poskytování internetových diskusních fór, poskytování služeb v oblasti online komunikace, přenos interaktivního zábavního software prostřednictvím komunikačních sítí, přenos zpráv prostřednictvím elektronických médií, informační služby týkající se televizního vysílání; (41) vzdělávání a výuka, zábavní, sportovní a kulturní aktivity, výroba

rozhlasových a televizních pořadů, filmová a video produkce, výroba audiovizuálních nahrávek, zvuková produkce, video produkce a fotografování, služby televizního studia (nahrávací služby), filmová studia, televizní zábava, hudební koncerty prostřednictvím televize, psaní scénářů, výroba titulků, dabing, filmová distribuce, projekce filmů, pronájem a půjčování filmů, organizace kulturních, zábavních a sportovních akcí, organizování a pořádání výstav k zábavním účelům, organizování festivalů, organizování her a soutěží, poskytování služeb zábavních parků, divadelní představení, poskytování internetových her (bez možnosti stažení), vydavatelská činnost a zpravodajství, reportéřské služby, online publikování, poskytování elektronických publikací, zpravodajské programy (služby), poskytování informací o zábavě.

(730) **Česká televize**, Na hřebenech II 1132/4, Praha 4, Podolí, 14700, CZ

(210) **O-565990**

(220) 18.08.2020

(320) 18.08.2020

(511) 3, 5

(540)



(510) (3) kosmetické přípravky, parfumerie, přípravky pro osobní hygienu, přípravky pro ústní hygienu, líčidla, přípravky pro péči o pleť, oči a nehty, přípravky pro péči o vlasy, kosmetické přípravky pro péči o zvířata, dermatologické krémy (jiné než léčivé); (5) léčiva a veterinární přípravky a výrobky, farmaceutické přípravky a přírodní léčiva, farmaceutické sloučeniny, dermatologické farmaceutické látky, dermatologické přípravky, antibiotické dermatologické výrobky, krémy pro dermatologické použití, gely pro dermatologické použití, antimikrobiální přípravky pro dermatologické použití, protiplísňové dermatologické přípravky k použití na nehty, farmaceutické krémy, hydratační krémy (farmaceutické přípravky), krémy proti akné (farmaceutické přípravky), tělové krémy pro farmaceutické účely, antibakteriální farmaceutické přípravky, diuretické farmaceutické přípravky, elixiry (farmaceutické přípravky), tinktury (farmaceutické přípravky), injekční farmaceutické přípravky, antidiabetické farmaceutické přípravky, antiepileptické farmaceutické přípravky, oční farmaceutické přípravky, šumivé analgetické farmaceutické přípravky, farmaceutické přípravky pro zvířata, farmaceutické přípravky proti lupům, léčivé balzámy na rty, léčivé balzámy na nohy, léčivé balzámy, léčivé masti na pokožku, víceúčelové léčivé mentolové masti, léčivé masti na plenkovou dermatitidu, léčivé terapeutické krémy, dětské krémy (léčivé), noční krémy (léčivé), léčivé tělové krémy, léčivé ochranné krémy, léčivé krémy na nohy, léčivé krémy pod plenky, léčivé krémy na rty, krémy (léčivé) po opalování, léčivé oleje, léčivé šampony, léčivé kompresy, léčivé cukrovinky, léčivé nápoje, léčivé minerální nápoje, léčivé nápoje (bylinné čaje), léčivé bahno.

(591) Barevná

(730) **Ekoland Europe s.r.o.**, U Zvonářky 2536/1a, Praha 2, Vinohrady, 12000, CZ

(210) **O-566005**  
(220) 18.08.2020  
(320) 18.08.2020  
(511) 29, 30, 32  
(540)

**lowe carb**

(510) (29) ajvar (papriková čalamáda), bramborové knedlíky, nízkosacharidová čalamáda, nízkosacharidové čatni; (30) těstoviny (potravina), sušené a čerstvé těstoviny, nudle a knedlíky (s výjimkou bramborových), ochucené omáčky, čatni a pasty, kvásek, hotové/připravené směsi na pečení, pudink, pudinky, pudinkový prášek, instantní dezertní pudinky, nízkosacharidový kvásek a chléb, nízkosacharidové sušenky, těstoviny a grilovací omáčky, nízkosacharidová směs na lívance/palačinky a na dortový korpus/bublaninu, nízkosacharidový pudink; (32) proteinové nápoje, nízkosacharidový proteinový nápoj.

(591) Barevná  
(730) **Duba PRO s.r.o.**, Blatnická 4219/4, Brno, Židenice, 62800, CZ

(210) **O-566012**  
(220) 18.08.2020  
(320) 18.08.2020  
(511) 24, 25, 35, 40  
(540)

**SARTOR**

(510) (24) látky, vlněné látky, lněné látky, hedvábné látky, hedvábní [látky], indické hedvábní, tkané hedvábné látky, tkané látky na polštáře, látky na výrobu záclon, repliky historických látek, svatební látky, krajky, tyly, brokáty, viskózní látky, ručně tkané látky, bytový textil, bytový textil jako textilní kusové zboží, látky na korzety, materiály na bytový textil, textilie z hedvábní, směšové látky z hedvábní a bavlny, ložní prádlo a přikrývky, prošívané pokrývky (ložní prádlo), kuchyňský textil a stolní prádlo, textilie pro kuchyň, ubrusy, textilní ubrusy, záclony a závěsy, textilie pro koupelny, ručníky, sprchové závěsy z textilií nebo plastu, tapety a závěsy na stěnu; (25) oděvy, obuv, punčochové zboží, šály, prádlo, pokrývky hlavy, oděvní doplňky; (35) maloobchodní, velkoobchodní a internetový prodej těchto výrobků: pouzdra na šperky a pouzdra na hodiny a hodinky, náhrdelníky (šperky), náramky (šperky), ozdoby (šperky), prsteny (šperky), řetízky na šperky, skříňky na šperky, šperky, šperky na tělo, pravé perly, perlové náhrdelníky, perlové náramky, perlové náušnice, bižuterie a ozdoby, bižuterní zapínání, ozdobné předměty (drobná bižuterie nebo klenoty) pro osobní použití, napodobeniny šperků, amulety [šperky], jehlice [šperky], medailony (šperky), dekorativní brože (šperky), šperky na obuv, potřeby pro výrobu šperků, vlákna, nitě a příze, látky, vlněné látky, lněné látky, hedvábné látky, hedvábní [látky], indické hedvábní, tkané hedvábné látky, tkané látky na polštáře, látky na výrobu záclon, repliky historických látek, svatební látky, krajky, tyly, brokáty, viskózní látky, ručně tkané látky, bytový textil, bytový textil jako textilní kusové zboží, šály, látky na korzety, materiály na bytový textil, textilie z hedvábní, směšové látky z hedvábní a bavlny, ložní prádlo a přikrývky, prošívané pokrývky (ložní prádlo), kuchyňský textil a stolní prádlo, textilie pro kuchyň, ubrusy, textilní ubrusy, záclony a závěsy, textilie pro koupelny, ručníky, sprchové závěsy z textilií nebo plastu, tapety a závěsy na stěnu, oděvy, obuv, punčochové zboží, šály, prádlo, pokrývky hlavy, galanterie, rozety [textilní galanterie], háčky [textilní galanterie], střípce [textilní galanterie], stuhy [textilní galanterie], nášivky [textilní galanterie], příslušenství a doplňky oblečení (galanterie), šicí potřeby a ozdobné textilní výrobky, přezky (oděvní doplňky), brože [oděvní doplňky], přezky [oděvní doplňky], korálky jiné než pro výrobu šperků (galanterie), šňůry, vlizelíny a výstužné materiály, hedvábná galanterie, oděvní doplňky; (40) úpravy oděvů (výroba na zakázku), zakázková výroba textilií, šití, šití (zakázková výroba).

(730) **SARTOR BOHEMIA s.r.o.**, Cukrovarnická 833/67, Praha 6, Střešovice, 16200, CZ  
(740) Chytilová & spol., patentová kancelář, s.r.o., Nad spádem 641/20, Praha 4, Podolí, 14700

(210) **O-566081**  
(220) 21.08.2020  
(320) 21.08.2020  
(511) 35, 41, 43, 44  
(540)



**Thaj Samui**

(510) (35) reklama, propagace, řízení obchodní činnosti, obchodní administrativa, kancelářské práce; (41) vzdělávání, školení, zábava, sportovní a kulturní činnosti; (43) služby zajišťující stravování a nápoje, dočasné ubytování; (44) lékařské služby, veterinární služby, péče o hygienu a krásu osob a zvířat, zemědělské služby, služby v oblasti akvakultury, zahradnické a lesnické služby.

(730) **Thaj Samui s.r.o.**, U plynárny 41/11, Praha 4, Michle, 14000, CZ

(210) **O-566089**  
(220) 21.08.2020  
(320) 21.08.2020  
(511) 16, 35, 41  
(540)



(510) (16) papír, papírové výrobky, časopisy, knihy, noviny, periodické i neperiodické publikace, učebnice, prospekty, letáky, plakáty, fotografie, portréty, obrazy, grafiky, kalendáře, katalogy, obálky, přání a další propagační materiály v rámci této třídy; (35) tvorba reklamy, šíření propagačních informací, reklamní propagační činnost, rozšiřování a poskytování reklamních a inzertních materiálů, periodických a neperiodických tiskovin, zejména novin, časopisů určených pro reklamu a propagaci, prospektů, letáků, katalogů, reklamní literatury, a jiných nosných médiích prostřednictvím sítě internet, reklama on-line v počítačové síti, zprostředkovatelská činnost v oblasti obchodu a provozování e-shopu s časopisy, novinami, periodiky všeho druhu a reklamními materiály všeho druhu, průzkumy trhu, průzkumy veřejného mínění, inzerce, marketing, obchodní partnerství, styk s veřejností; (41) nakladatelská a vydavatelská činnost, ediční činnost, publikační činnost, psaní textů a scénářů všeho druhu (s výjimkou reklamních) tvorba audiovizuálních děl a programů, tvorba a vydávání časopisů, periodik, knih, publikací, novin, letáků, fotografií - v papírové i elektronické podobě, fotografování, organizování a pořádání kulturních, výchovných, vzdělávacích, zábavních a sportovních akcí, slavností, přehlídek, festivalů a soutěží, novinářská a publicistická činnost, reportéřské služby, zpravodajské služby, obrazové zpravodajství.

(730) **ESPRIT BOHEMIA s.r.o.**, V úhlu 638/6, Praha 4, Michle, 14100, CZ

(740) Ing. Michal Jupa, patentový zástupce, Na Baních 1385, Praha 5 - Zbraslav, 15600

(210) **O-566090**

(220) 21.08.2020

(320) 21.08.2020

(511) 29, 30, 35

(540)

### coop blízko k domovu

(510) (29) jedlé oleje a tuky, maso a masné výrobky, mléčné výrobky a jejich náhražky, polévky a vývary, masové výtažky, ptačí vejce a vaječné výrobky, ryby, mořské plody a měkkýši, neživí, upravený hmyz a larvy, zpracované ovoce, houby a zelenina, ořechy a luštěniny, masové pomazánky, pomazánky z ryb, mořských plodů a měkkýšů, sýrové výrobky, želé, džemy, kompoty, ovocné a zeleninové pomazánky; (30) cukr, přírodní sladidla, sladké polevy a náplně, výrobky z včelích produktů, káva, čaj, kakao a jejich náhražky, led, zmrzlina, mražené jogurty a sorbety, soli, chuťové přísady, ochucovadla a koření, zpracované obilí, škrob a produkty z nich vyrobené, pečicí přípravky a droždí, ochucené omáčky, čatni a pasty, chléb, cereální tyčinky a energetické tyčinky, moučníky, zákusky, dorty a sušenky, sladkosti (bonbóny), sladké tyčinky a žvýkačky, sladké polevy a náplně, sirupy a melasa, těsta, těstíčka a jejich směsi, sušené a čerstvé těstoviny, nudle a knedlíky, droždí a přípravky na kynutí potravin, cereálie, mouka, rýže, snídaně cereálie, ovesné a kukuřičné kaše; (35) maloobchodní nebo velkoobchodní služby s níže uvedenými výrobky nebo maloobchodní nebo velkoobchodní prodej následujících výrobků: barvy, nátěry, laky, ochranné výrobky proti korozi a proti deteriorizaci dřeva, barvy, barviva, kosmetické a toaletní přípravky, přípravky na čištění zubů, parfumerie, éterické oleje, přípravky pro bělení a jiné prací prostředky, přípravky pro čištění, leštění, odmašťování a broušení, průmyslové oleje a tuky, vosk, mazadla, výrobky pro pohlcování, zavlažování a vázání prachu, paliva včetně benzínu pro motory a osvětlovací látky, svíčky a knoty, farmaceutické, lékařské a veterinářské výrobky, hygienické výrobky pro léčebné účely, dietní potraviny a dietetické přípravky pro léčebné nebo veterinární účely, potraviny pro batolata, potravní doplňky pro lidské osoby a pro zvířata, náplastí, obvazový materiál, materiály pro plombování zubů a pro zubní otisky, dezinfekční přípravky, výrobky pro hubení škodlivých zvířat, fungicidy, herbicidy, obecné kovy a jejich slitiny, rudy, kovové materiály pro stavebnictví, kovové stavební materiály přenosné, kovové kabely a dráty neelektrické, drobné železářské zboží, kovové kontejnery pro skladování nebo přepravu, sejfy, nářadí a nástroje s ručním pohonem, nože, vidličky a lžice, sečné a bodné zbraně, s výjimkou střelných zbraní, brýty, přístroje a nástroje vědecké, výzkumné, námořní, geodetické, fotografické, filmové, audiovizuální, optické, přístroje pro vážení, měření, signalizaci, detekci, testování, kontrolu, záchranu a výukové přístroje a nástroje, přístroje a nástroje pro vedení, přepínání, přeměnu, akumulaci, regulaci nebo řízení elektrického proudu, přístroje a nástroje pro záznam, převod, reprodukci nebo zpracování zvuku, obrazu nebo dat, nahraná média a média s možností stažení, počítačový software, prázdné digitální nebo analogové záznamové a paměťové nosiče, ústrojí pro přístroje na mince, pokladny registrační, počítačové zařízení, počítače a počítačová periferní zařízení, potápěčské obleky, potápěčské masky, ucpávky do uší pro potápěče, nosní svorky pro potápěče a plavce, rukavice pro potápěče, dýchací přístroje pro plavání pod vodou, hasicí přístroje, přístroje a nástroje chirurgické, lékařské, zubní a veterinářské, umělé údy, oči a zuby, ortopedické výrobky, materiál na sešívání ran, terapeutická a pomocná zařízení upravená pro zdravotně postižené osoby, masážní přístroje, přístroje, zařízení a pomůcky na kojení, přístroje, zařízení a pomůcky pro sexuální aktivity, přístroje a systémy pro osvětlení, topení, chlazení, výrobu páry, pro vaření, přístroje chladičů, pro sušení, ventilaci, rozvod vody a sanitární zařízení, papír a lepenka, tiskárenské výrobky, potřeby pro knižní vazby, fotografie, kancelářské a psací potřeby [kromě nábytku], lepidla pro papírenství nebo domácnost, rýsovací potřeby a potřeby pro umělce, štetce, učební a výukové pomůcky, plastové fólie, potahy a tašky na balení, tiskařské typy a štočky, nepracovaný nebo částečně zpracovaný kaučuk, gutaperča, guma, azbest, slída a náhražky všech těchto materiálů, extrudované plasty a pryskyřice pro použití ve výrobě, materiály těsnící, ucpávací a izolační, nekovové ohebné trubky, potrubí a hadice, materiály, nekovové, pro stavebnictví a výstavbu, neohébné trubky, nekovové, pro stavebnictví, asfalt, smola, dehet a bitumen, přenosné stavby, nekovové, nekovové pomníky, pomůcky a nádoby pro domácnost a kuchyň, kuchyňské náčiní a nádoby, s výjimkou vidliček, nožů a lžic, hřebeny a mycí houby, kartáče (s výjimkou štetců), materiály pro výrobu kartáčů, čistící potřeby, surové sklo nebo sklo jako polotovar, kromě skla používaného ve stavebnictví, sklo, porcelán a majolika, textil a náhražky textilu, bytový textil, textilní nebo plastové

záclony a závěsy, oděvy, obuv, pokrývky hlavy, hračky a hry, přístroje pro videohry, potřeby pro gymnastiku a sport, vánoční ozdoby, potraviny, hotové pokrmy, lahůdky, jednohubky, maso, ryby, drůbež a zvěřina, masové výtažky, konzervované, mražené, sušené a vařené ovoce a zelenina, želé, džemy, kompoty, vejce, mléko, sýr, máslo, jogurt a jiné mléčné výrobky, jedlé oleje a tuky, káva, čaj, kakao a kávové náhražky, rýže, těstoviny a nudle, tapioka a ságo, mouka a obilninové přípravky, chléb, pečivo a cukrovinky, čokoláda, zmrzlina, sorbety a jiné zmrzlinářské výrobky, cukr, med, melasa, droždí, prášek do pečiva, sůl, ochucovadla, koření, konzervované byliny, ocet, omáčky a jiná dochucovadla, led [zmrzlá voda], surové a nezpracované zemědělské, zahradnické, lesní produkty a produkty akvakultury, surové a nezpracované zrní a semena, čerstvé ovoce a zelenina, čerstvé bylinky, rostliny a květiny, cibule, sazenice a osivo pro výsadbu, živá zvířata, krmiva a nápoje pro zvířata, slad, nápoje, piva, nealkoholické nápoje, minerální a syčené vody, nápoje a šťávy ovocné, sirupy a jiné nealkoholické přípravky ke zhotovování nápojů, alkoholické nápoje, alkoholické přípravky pro výrobu nápojů, zápalky, agentura na import a export výrobků, cenové nabídky na zboží a služby, dodavatelské služby pro třetí osoby [nákup výrobků a služeb pro jiné podniky], dojednávání dohod týkajících se prodeje a nákupu zboží, elektronické zpracování objednávek, informace o hodnocení prodejnosti výrobků, komerční informace a rady pro spotřebitele [spotřebitelská poradna], konzultace v oblasti prodejních technik a prodejních programů, licence na výrobky a služby pro třetí osoby (komerční správa), nákup zboží a služeb pro jiné podniky, nákupní služby, obchodní informace a rady pro spotřebitele [poradna pro spotřebitele], obchodní správa licencí k výrobkům a službám jiných osob, objednávání pro třetí strany, outsourcingové služby ke zprostředkování nákupu výrobků pro třetí strany, pořádání podnikových prezentací spojených s nákupem a prodejem výrobků, poradenské služby v oblasti zprostředkování zboží a služeb, poskytování informací a rad zákazníkům v souvislosti s výběrem výrobků a koupí zboží, poskytování informací o obchodním prodeji, poskytování obchodního prostoru on-line pro nakupující a prodávající výrobků a služeb, reklamní služby jiných prodejců, umožňující zákazníkům si služby těchto prodejců pohodlně prohlédnout a porovnat, shromažďování licitačních nabídek, sjednávání a uzavírání obchodních transakcí pro třetí strany, služby nákupních agentur, služby obchodního zprostředkování a poradenství v oboru prodeje výrobků a poskytování služeb, služby řízení prodeje, velkoobchodní objednávkové služby, vyjednávání smluv týkajících se nákupu a prodeje výrobků, zařízení kolektivních koupí, zpracování (administrativní) nákupních objednávek, reklamní, marketingové a propagační služby, věrnostní, pobídkové a bonusové programy, služby vztahů s veřejností (public relations), služby předvádění výrobků a vystavování zboží, služby obchodních výstav a veletrhů, rozšiřování reklamních marketingových a propagačních materiálů, poskytování a pronájem prostoru, času a médií pro reklamu, konzultační a poradenské služby a pomoc v oblasti reklamní, marketingové a propagační činnosti, prezentace, předvádění (pro propagační/reklamní účely), prezentace výrobků prostřednictvím sdělovacích prostředků všeho pro maloobchodní účely, pomoc v obchodní a podnikatelské činnosti, management a administrativní služby, administrativní podpora a zpracování dat [služby], obchodní konzultační a poradenské služby, řízení lidských zdrojů a náborové služby, obchodní analýzy, informační služby a průzkumy trhu, konzultace vztahující se k řízení obchodní činnosti, obchodní poradenství, podnikové organizační a ekonomické poradenství, pomoc, poradenské služby a konzultace týkající se řízení obchodní činnosti, poradenské služby v oblasti obchodu.

(730) **COOP Centrum družstvo**, U Rajské zahrady 1912/3, Praha 3, Žižkov, 13000, CZ

(740) Dana Lukajová, patentový zástupce, Voršilská 130/10, Praha 1, Nové Město, 11000

(210) **O-566091**

(220) 21.08.2020

(320) 21.08.2020

(511) 29, 30, 35

(540)

### coop Vaše prodejny s českou tradicí

(510) (29) jedlé oleje a tuky, maso a masné výrobky, mléčné výrobky a jejich náhražky, polévky a vývary, masové výtažky, ptačí vejce a vaječné výrobky, ryby, mořské plody a měkkýši, neživí, upravený hmyz a larvy, zpracované ovoce, houby a zelenina, ořechy a luštěniny, masové pomazánky, pomazánky z ryb, mořských plodů a měkkýšů, sýrové výrobky, želé, džemy, kompoty, ovocné a zeleninové pomazánky; (30) cukr, přírodní sladidla, sladké polevy a náplně, výrobky z včelích produktů, káva, čaj, kakao a jejich náhražky, led, zmrzlina, mražené jogurty a sorbety, soli,

chuťové přísady, ochucovadla a koření, zpracované obilí, škrob a produkty z nich vyrobené, pečící přípravky a droždí, ochucené omáčky, čatní a pasty, chléb, cereální tyčinky a energetické tyčinky, moučníky, zákusky, dorty a sušenky, sladkosti (bonbóny), sladké tyčinky a žvýkačky, sladké polevy a náplně, sirupy a melasa, těsta, těstíčka a jejich směsi, sušené a čerstvé těstoviny, nudle a knedlíky, droždí a přípravky na kynutí potravin, cereálie, mouka, rýže, snídaně cereálie, ovesné a kukuřičné kaše; (35) maloobchodní nebo velkoobchodní služby s níže uvedenými výrobky nebo maloobchodní nebo velkoobchodní prodej následujících výrobků: barvy, nátěry, laky, ochranné výrobky proti korozí a proti deteriorizaci dřeva, barvy, barviva, kosmetické a toaletní přípravky, přípravky na čištění zubů, parfumerie, éterické oleje, přípravky pro bělení a jiné prací prostředky, přípravky pro čištění, leštění, odmašťování a broušení, průmyslové oleje a tuky, vosk, mazadla, výrobky pro pohlcování, zavlažování a vázání prachu, paliva včetně benzínu pro motory a osvětlovací látky, svíčky a knoty, farmaceutické, lékařské a veterinářské výrobky, hygienické výrobky pro léčebné účely, dietní potraviny a dietetické přípravky pro léčebné nebo veterinární účely, potraviny pro batolata, potravní doplňky pro lidské osoby a pro zvířata, náplastí, obvazový materiál, materiály pro plombování zubů a pro zubní otisky, dezinfekční přípravky, výrobky pro hubení škodlivých zvířat, fungicidy, herbicidy, obecné kovy a jejich slitiny, rudy, kovové materiály pro stavebnictví, kovové stavební materiály přenosné, kovové kabely a dráty neelektrické, drobné železářské zboží, kovové kontejnery pro skladování nebo přepravu, sejfy, nářadí a nástroje s ručním pohonem, nože, vidličky a lžice, sečné a bodné zbraně, s výjimkou stělných zbraní, břitvy, přístroje a nástroje vědecké, výzkumné, námořní, geodetické, fotografické, filmové, audiovizuální, optické, přístroje pro vážení, měření, signalizaci, detekci, testování, kontrolu, záchranu a výukové přístroje a nástroje, přístroje a nástroje pro vedení, přepínání, přeměnu, akumulaci, regulaci nebo řízení elektrického proudu, přístroje a nástroje pro záznam, převod, reprodukci nebo zpracování zvuku, obrazy nebo dat, nahraná média a média s možností stažení, počítačový software, prázdné digitální nebo analogové záznamové a paměťové nosiče, ústrojí pro přístroje na mince, pokladny registrační, počítací zařízení, počítače a počítačová periferní zařízení, potápěčské obleky, potápěčské masky, ucpávky do uší pro potápěče, nosní svorky pro potápěče a plavce, rukavice pro potápěče, dýchací přístroje pro plavání pod vodou, hasící přístroje, přístroje a nástroje chirurgické, lékařské, zubní a veterinářské, umělé údy, oči a zuby, ortopedické výrobky, materiál na sešívání ran, terapeutická a pomocná zařízení upravená pro zdravotně postižené osoby, masážní přístroje, přístroje, zařízení a pomůcky na kojení, přístroje, zařízení a pomůcky pro sexuální aktivity, přístroje a systémy pro osvětlení, topení, chlazení, výrobu páry, pro vaření, přístroje chladicí, pro sušení, ventilaci, rozvod vody a sanitární zařízení, papír a lepenka, tiskářské výrobky, potřeby pro knižní vazby, fotografie, kancelářské a psací potřeby [kromě nábytku], lepidla pro papírenství nebo domácnost, rýsovací potřeby a potřeby pro umělce, štětce, učební a výukové pomůcky, plastové fólie, potahy a tašky na balení, tiskářské typy a štočky, nezpracovaný nebo částečně zpracovaný kaučuk, gutaperča, guma, azbest, slída a náhražky všech těchto materiálů, extrudované plasty a pryskyřice pro použití ve výrobě, materiály těsnící, ucpávací a izolační, nekovové ohebné trubky, potrubí a hadice, materiály, nekovové, pro stavebnictví a výstavbu, neohebné trubky, nekovové, pro stavebnictví, asfalt, smola, dehet a bitumen, přenosné stavby, nekovové, nekovové pomníky, pomůcky a nádoby pro domácnost a kuchyň, kuchyňské náčiní a nádobí, s výjimkou vidliček, nožů a lžic, hřebeny a mycí houby, kartáče (s výjimkou štětců), materiály pro výrobu kartáčů, čistící potřeby, surové sklo nebo sklo jako polotovar, kromě skla používaného ve stavebnictví, sklo, porcelán a majolika, textil a náhražky textilu, bytový textil, textilní nebo plastové záclony a závěsy, oděvy, obuv, pokrývky hlavy, hračky a hry, přístroje pro videohry, potřeby pro gymnastiku a sport, vánoční ozdoby, potraviny, hotové pokrmy, lahůdky, jednohubky, maso, ryby, drůbež a zvířina, masové výtahy, konzervované, mražené, sušené a vařené ovoce a zelenina, želé, džemy, kompoty, vejce, mléko, sýr, máslo, jogurt a jiné mléčné výrobky, jedlé oleje a tuky, káva, čaj, kakao a kávové náhražky, rýže, těstoviny a nudle, tapioka a ságo, mouka a obilninové přípravky, chléb, pečivo a cukrovinky, čokoláda, zmrzlina, sorbety a jiné zmrzlinářské výrobky, cukr, med, melasa, droždí, prášek do pečiva, sůl, ochucovadla, koření, konzervované byliny, ocet, omáčky a jiná dochucovadla, led [zmrzlá voda], surové a nezpracované zemědělské, zahradnické, lesní produkty a produkty akvakultury, surové a nezpracované zrní a semena, čerstvé ovoce a zelenina, čerstvé bylinky, rostliny a květiny, cibule, sazenice a osivo pro výsadbu, živá zvířata, krmiva a nápoje pro zvířata, slad, nápoje, piva, nealkoholické nápoje, minerální a syčené vody, nápoje a šťávy ovocné, sirupy a jiné nealkoholické přípravky ke zhotovování nápojů, alkoholické nápoje, alkoholické přípravky pro výrobu nápojů, zápalky, agentura na import a export výrobků, cenové nabídky na zboží a služby, dodavatelské

služby pro třetí osoby [nákup výrobků a služeb pro jiné podniky], dojednávání dohod týkajících se prodeje a nákupu zboží, elektronické zpracování objednávek, informace o hodnocení prodejnosti výrobků, komerční informace a rady pro spotřebitele [spotřebitelská poradna], konzultace v oblasti prodejních technik a prodejních programů, licence na výrobky a služby pro třetí osoby (komerční správa), nákup zboží a služeb pro jiné podniky, nákupní služby, obchodní informace a rady pro spotřebitele [poradna pro spotřebitele], obchodní správa licencí k výrobkům a službám jiných osob, objednávání pro třetí strany, outsourcingové služby ke zprostředkování nákupu výrobků pro třetí strany, pořádání podnikových prezentací spojených s nákupem a prodejem výrobků, poradenské služby v oblasti zprostředkování zboží a služeb, poskytování informací a rad zákazníkům v souvislosti s výběrem výrobků a koupí zboží, poskytování informací o obchodním prodeji, poskytování obchodního prostoru on-line pro nakupující a prodávající výrobků a služeb, reklamní služby jiných prodejců, umožňující zákazníkům si služby těchto prodejců pohodlně prohlédnout a porovnat, shromažďování licitačních nabídek, sjednávání a uzavírání obchodních transakcí pro třetí strany, služby nákupních agentur, služby obchodního zprostředkování a poradenství v oboru prodeje výrobků a poskytování služeb, služby řízení prodeje, velkoobchodní objednávkové služby, vyjednávání smluv týkajících se nákupu a prodeje výrobků, zařízení kolektivních koupí, zpracování (administrativní) nákupních objednávek, reklamní, marketingové a propagační služby, věrnostní, pobídkové a bonusové programy, služby vztahů s veřejností (public relations), služby předvádění výrobků a vystavování zboží, služby obchodních výstav a veletrhů, rozšiřování reklamních marketingových a propagačních materiálů, poskytování a pronájem prostoru, času a médií pro reklamu, konzultační a poradenské služby a pomoc v oblasti reklamní, marketingové a propagační činnosti, prezentace, předvádění (pro propagační/reklamní účely), prezentace výrobků prostřednictvím sdělovacích prostředků všeho pro maloobchodní účely, pomoc v obchodní a podnikatelské činnosti, management a administrativní služby, administrativní podpora a zpracování dat [služby], obchodní konzultační a poradenské služby, řízení lidských zdrojů a náborové služby, obchodní analýzy, informační služby a průzkumy trhu, konzultace vztahující se k řízení obchodní činnosti, obchodní poradenství, podnikové organizační a ekonomické poradenství, pomoc, poradenské služby a konzultace týkající se řízení obchodní činnosti, poradenské služby v oblasti obchodu.

(730) **COOP Centrum družstvo**, U Rajské zahrady 1912/3, Praha 3, Žižkov, 13000, CZ

(740) Dana Lukajová, patentový zástupce, Voršilská 130/10, Praha 1, Nové Město, 11000

(210) **O-566092**

(220) 21.08.2020

(320) 21.08.2020

(511) 29, 30, 35

(540)



(510) (29) jedlé oleje a tuky, maso a masné výrobky, mléčné výrobky a jejich náhražky, polévky a vývary, masové výtahy, ptáčí vejce a vaječné výrobky, ryby, mořské plody a měkkýši, neživí, upravený hmyz a larvy, zpracované ovoce, houby a zelenina, ořechy a luštěniny, masové pomazánky, pomazánky z ryb, mořských plodů a měkkýšů, sýrové výrobky, želé, džemy, kompoty, ovocné a zeleninové pomazánky; (30) cukr, přírodní sladidla, sladké polevy a náplně, výrobky z včelích produktů, káva, čaj, kakao a jejich náhražky, led, zmrzlina, mražené jogurty a sorbety, soli, chuťové přísady, ochucovadla a koření, zpracované obilí, škrob a produkty z nich vyrobené, pečící přípravky a droždí, ochucené omáčky, čatní a pasty, chléb, cereální tyčinky a energetické tyčinky, moučníky, zákusky, dorty a sušenky, sladkosti (bonbóny), sladké tyčinky a žvýkačky, sladké polevy a

náplně, sirupy a melasa, těsta, těstíčka a jejich směsi, sušené a čerstvé těstoviny, nudle a knedlíky, droždí a přípravky na kynutí potravin, cereálie, mouka, rýže, snídaně cereálie, ovesné a kukuřičné kaše; (35) maloobchodní nebo velkoobchodní služby s níže uvedenými výrobky nebo maloobchodní nebo velkoobchodní prodej následujících výrobků: barvy, nátěry, laky, ochranné výrobky proti korozi a proti deteriorizaci dřeva, barvy, barviva, kosmetické a toaletní přípravky, přípravky na čištění zubů, parfumerie, éterické oleje, přípravky pro bělení a jiné prací prostředky, přípravky pro čištění, leštění, odmašťování a broušení, průmyslové oleje a tuky, vosk, mazadla, výrobky pro pohlcování, zavlažování a vázání prachu, paliva včetně benzínu pro motory a osvětlovací látky, svíčky a knoty, farmaceutické, lékařské a veterinářské výrobky, hygienické výrobky pro léčebné účely, dietní potraviny a dietetické přípravky pro léčebné nebo veterinární účely, potraviny pro batolata, potravní doplňky pro lidské osoby a pro zvířata, náplastí, obvazový materiál, materiály pro plombování zubů a pro zubní otisky, dezinfekční přípravky, výrobky pro hubení škodlivých zvířat, fungicidy, herbicidy, obecné kovy a jejich slitiny, rudy, kovové materiály pro stavebnictví, kovové stavební materiály přenosné, kovové kabely a dráty neelektrické, drobné železářské zboží, kovové kontejnery pro skladování nebo přepravu, sejfy, nářadí a nástroje s ručním pohonem, nože, vidličky a lžice, sečné a bodné zbraně, s výjimkou střelných zbraní, břitvy, přístroje a nástroje vědecké, výzkumné, námořní, geodetické, fotografické, filmové, audiovizuální, optické, přístroje pro vážení, měření, signalizaci, detekci, testování, kontrolu, záchranu a výukové přístroje a nástroje, přístroje a nástroje pro vedení, přepínání, přeměnu, akumulaci, regulaci nebo řízení elektrického proudu, přístroje a nástroje pro záznam, převod, reprodukci nebo zpracování zvuku, obrazu nebo dat, nahraná média a média s možností stažení, počítačový software, prázdné digitální nebo analogové záznamové a paměťové nosiče, ústrojí pro přístroje na mince, pokladny registrační, počítací zařízení, počítače a počítačová periferní zařízení, potápěčské obleky, potápěčské masky, ucpávky do uší pro potápěče, nosní svorky pro potápěče a plavce, rukavice pro potápěče, dýchací přístroje pro plavání pod vodou, hasicí přístroje, přístroje a nástroje chirurgické, lékařské, zubní a veterinářské, umělé údy, oči a zuby, ortopedické výrobky, materiál na sešívání ran, terapeutická a pomocná zařízení upravená pro zdravotně postižené osoby, masážní přístroje, přístroje, zařízení a pomůcky na kojení, přístroje, zařízení a pomůcky pro sexuální aktivity, přístroje a systémy pro osvětlení, topení, chlazení, výrobu páry, pro vaření, přístroje chladicí, pro sušení, ventilaci, rozvod vody a sanitární zařízení, papír a lepenka, tiskářské výrobky, potřeby pro knižní vazby, fotografie, kancelářské a psací potřeby [kromě nábytku], lepidla pro papírenství nebo domácnost, rýsovací potřeby a potřeby pro umělce, štětce, učební a výukové pomůcky, plastové fólie, potahy a tašky na balení, tiskařské typy a štočky, nezpracovaný nebo částečně zpracovaný kaučuk, gutaperča, guma, azbest, slída a náhražky všech těchto materiálů, extrudované plasty a pryskyřice pro použití ve výrobě, materiály těsnící, ucpávací a izolační, nekovové ohebné trubky, potrubí a hadice, materiály, nekovové, pro stavebnictví a výstavbu, neohebné trubky, nekovové, pro stavebnictví, asfalt, smola, dehet a bitumen, přenosné stavby, nekovové, nekovové pomníky, pomůcky a nádoby pro domácnost a kuchyň, kuchyňské náčiní a nádobí, s výjimkou vidliček, nožů a lžic, hřebeny a mycí houby, kartáče (s výjimkou štětců), materiály pro výrobu kartáčů, čistící potřeby, surové sklo nebo sklo jako polotovar, kromě skla používaného ve stavebnictví, sklo, porcelán a majolika, textil a náhražky textilu, bytový textil, textilní nebo plastové záclony a závěsy, oděvy, obuv, pokrývky hlavy, hračky a hry, přístroje pro videohry, potřeby pro gymnastiku a sport, vánoční ozdoby, potraviny, hotové pokrmy, lahůdky, jednohubky, maso, ryby, drůbež a zvěřina, masové výtahy, konzervované, mražené, sušené a vařené ovoce a zelenina, želé, džemy, kompoty, vejce, mléko, sýr, máslo, jogurt a jiné mléčné výrobky, jedlé oleje a tuky, káva, čaj, kakao a kávové náhražky, rýže, těstoviny a nudle, tapioka a ságo, mouka a obilninové přípravky, chléb, pečivo a cukrovinky, čokoláda, zmrzlina, sorbety a jiné zmrzlinářské výrobky, cukr, med, melasa, droždí, prášek do pečiva, sůl, ochucovadla, koření, konzervované byliny, ocet, omáčky a jiná dochucovadla, led [zmrzlá voda], surové a nezpracované zemědělské, zahradnické, lesní produkty a produkty akvakultury, surové a nezpracované zrní a semena, čerstvé ovoce a zelenina, čerstvé bylinky, rostliny a květiny, cibule, sazenice a osivo pro výsadbu, živá zvířata, krmiva a nápoje pro zvířata, slad, nápoje, piva, nealkoholické nápoje, minerální a syčené vody, nápoje a šťavy ovocné, sirupy a jiné nealkoholické přípravky ke zhotovování nápojů, alkoholické nápoje, alkoholické přípravky pro výrobu nápojů, zápalky, agentura na import a export výrobků, cenové nabídky na zboží a služby, dodavatelské služby pro třetí osoby [nákup výrobků a služeb pro jiné podniky], dojednávání dohod týkajících se prodeje a nákupu zboží, elektronické zpracování objednávek, informace o hodnocení prodejnosti výrobků, komerční informace a rady pro spotřebitele [spotřebitelská poradna],

konzultace v oblasti prodejních technik a prodejních programů, licence na výrobky a služby pro třetí osoby (komerční správa), nákup zboží a služeb pro jiné podniky, nákupní služby, obchodní informace a rady pro spotřebitele [poradna pro spotřebitele], obchodní správa licencí k výrobkům a službám jiných osob, objednávání pro třetí strany, outsourcingové služby ke zprostředkování nákupu výrobků pro třetí strany, služby nákupních podnikových prezentací spojených s nákupem a prodejem výrobků, poradenské služby v oblasti zprostředkování zboží a služeb, poskytování informací a rad zákazníkům v souvislosti s výběrem výrobků a koupí zboží, poskytování informací o obchodním prodeji, poskytování obchodního prostoru on-line pro nakupující a prodávající výrobků a služeb, reklamní služby jiných prodejců, umožňující zákazníkům si služby těchto prodejců pohodlně prohlédnout a porovnat, shromažďování licitačních nabídek, sjednávání a uzavírání obchodních transakcí pro třetí strany, služby nákupních agentur, služby obchodního zprostředkování a poradenství v oboru prodeje výrobků a poskytování služeb, služby řízení prodeje, velkoobchodní objednávkové služby, vyjednávání smluv týkajících se nákupu a prodeje výrobků, zařízení kolektivních koupí, zpracování (administrativní) nákupních objednávek, reklamní, marketingové a propagační služby, věrnostní, pobídkové a bonusové programy, služby vztahů s veřejností (public relations), služby předvádění výrobků a vystavování zboží, služby obchodních výstav a veletrhů, rozšiřování reklamních marketingových a propagačních materiálů, poskytování a pronájem prostoru, času a médií pro reklamu, konzultační a poradenské služby a pomoc v oblasti reklamní, marketingové a propagační činnosti, prezentace, předvádění (pro propagační/reklamní účely), prezentace výrobků prostřednictvím sdělovacích prostředků všeho pro maloobchodní účely, pomoc v obchodní a podnikatelské činnosti, management a administrativní služby, administrativní podpora a zpracování dat [služby], obchodní konzultační a poradenské služby, řízení lidských zdrojů a náborové služby, obchodní analýzy, informační služby a průzkumy trhu, konzultace vztahující se k řízení obchodní činnosti, obchodní poradenství, podnikové organizační a ekonomické poradenství, pomoc, poradenské služby a konzultace týkající se řízení obchodní činnosti, poradenské služby v oblasti obchodu.

- (591) Barevná  
(730) **COOP Centrum družstvo**, U Rajske zahrady 1912/3, Praha 3, Žižkov, 13000, CZ  
(740) Dana Lukajová, patentový zástupce, Voršilská 130/10, Praha 1, Nové Město, 11000

- (210) **O-566093**  
(220) 21.08.2020  
(320) 21.08.2020  
(511) 29, 30, 35  
(540)



- (510) (29) jedlé oleje a tuky, maso a masné výrobky, mléčné výrobky a jejich náhražky, polévky a vývary, masové výtahy, ptačí vejce a vaječné výrobky, ryby, mořské plody a měkkýši, neživí, upravený hmyz a larvy, zpracované ovoce, houby a zelenina, ořechy a luštěniny, masové pomazánky, pomazánky z ryb, mořských plodů a měkkýšů, sýrové výrobky, želé, džemy, kompoty, ovocné a zeleninové pomazánky; (30) cukr, přírodní sladidla, sladké polevy a náplně, výrobky z včelích produktů, káva, čaj, kakao a jejich náhražky, led, zmrzlina, mražené jogurty a sorbety, soli, chuťové přísady, ochucovadla a koření, zpracované obilí, škrob a produkty z nich vyrobené, pečící přípravky a droždí, ochucené omáčky, čatní a pasty, chléb, cereální tyčinky a energetické tyčinky, moučníky, zákusky, dorty a sušenky, sladkosti (bombóny), sladké tyčinky a žvýkačky, sladké polevy a náplně, sirupy a melasa, těsta, těstíčka a jejich směsi, sušené a čerstvé těstoviny, nudle a knedlíky, droždí a přípravky na kynutí potravin, cereálie, mouka, rýže, snídaně cereálie, ovesné a kukuřičné kaše; (35)

maloobchodní nebo velkoobchodní služby s níže uvedenými výrobky nebo maloobchodní nebo velkoobchodní prodej následujících výrobků: barvy, nátěry, laky, ochranné výrobky proti korozi a proti deteriorizaci dřeva, barvy, barviva, kosmetické a toaletní přípravky, přípravky na čištění zubů, parfumerie, éterické oleje, přípravky pro bělení a jiné prací prostředky, přípravky pro čištění, leštění, odmašťování a broušení, průmyslové oleje a tuky, vosk, mazadla, výrobky pro pohlcování, zavlažování a vázání prachu, paliva včetně benzínu pro motory a osvětlovací látky, svíčky a knoty, farmaceutické, lékařské a veterinářské výrobky, hygienické výrobky pro léčebné účely, dietní potraviny a dietetické přípravky pro léčebné nebo veterinární účely, potraviny pro batolata, potravní doplňky pro lidské osoby a pro zvířata, náplastí, obvazový materiál, materiály pro plombování zubů a pro zubní otisky, dezinfekční přípravky, výrobky pro hubení škodlivých zvířat, fungicidy, herbicidy, obecné kovy a jejich slitiny, rudy, kovové materiály pro stavebnictví, kovové stavební materiály přenosné, kovové kabely a dráty neelektrické, drobné železářské zboží, kovové kontejnery pro skladování nebo přepravu, sejfy, nářadí a nástroje s ručním pohonem, nože, vidličky a lžice, sečné a bodné zbraně, s výjimkou stělních zbraní, brýty, přístroje a nástroje vědecké, výzkumné, námořní, geodetické, fotografické, filmové, audiovizuální, optické, přístroje pro vážení, měření, signalizaci, detekci, testování, kontrolu, záchranu a výukové přístroje a nástroje, přístroje a nástroje pro vedení, přepínání, přeměnu, akumulaci, regulaci nebo řízení elektrického proudu, přístroje a nástroje pro záznam, převod, reprodukci nebo zpracování zvuku, obrazu nebo dat, nahraná média a média s možností stažení, počítačový software, prázdné digitální nebo analogové záznamové a paměťové nosiče, ústrojí pro přístroje na mince, pokladny registrační, počítací zařízení, počítače a počítačová periferní zařízení, potápěčské obleky, potápěčské masky, ucpávky do uší pro potápěče, nosní svorky pro potápěče a plavce, rukavice pro potápěče, dýchací přístroje pro plavání pod vodou, hasicí přístroje, přístroje a nástroje chirurgické, lékařské, zubní a veterinářské, umělé údy, oči a zuby, ortopedické výrobky, materiál na sešívání ran, terapeutická a pomocná zařízení upravená pro zdravotně postižené osoby, masážní přístroje, přístroje, zařízení a pomůcky na kojení, přístroje, zařízení a pomůcky pro sexuální aktivity, přístroje a systémy pro osvětlení, topení, chlazení, výrobu páry, pro vaření, přístroje chladiče, pro sušení, ventilaci, rozvod vody a sanitární zařízení, papír a lepenka, tiskárenské výrobky, potřeby pro knižní vazby, fotografie, kancelářské a psací potřeby [kromě nábytku], lepidla pro papírenství nebo domácnost, rýsovací potřeby a potřeby pro umělce, štetce, učební a výukové pomůcky, plastové fólie, potahy a tašky na balení, tiskářské typy a štočky, nezpracovaný nebo částečně zpracovaný kaučuk, gutaperča, guma, azbest, slída a náhražky všech těchto materiálů, extrudované plasty a pryskyřice pro použití ve výrobě, materiály těsnící, ucpávací a izolační, nekovové ohebné trubky, potrubí a hadice, materiály, nekovové, pro stavebnictví a výstavbu, neohébné trubky, nekovové, pro stavebnictví, asfalt, smola, dehet a bitumen, přenosné stavby, nekovové, nekovové pomníky, pomůcky a nádoby pro domácnost a kuchyň, kuchyňské náčiní a nádobí, s výjimkou vidliček, nožů a lžic, hřebeny a mycí houby, kartáče (s výjimkou štětců), materiály pro výrobu kartáčů, čisticí potřeby, surové sklo nebo sklo jako polotovar, kromě skla používaného ve stavebnictví, sklo, porcelán a majolika, textil a náhražky textilu, bytový textil, textilní nebo plastové záclony a závěsy, oděvy, obuv, pokrývky hlavy, hračky a hry, přístroje pro videohry, potřeby pro gymnastiku a sport, vánoční ozdoby, potraviny, hotové pokrmy, lahůdky, jednohubky, maso, ryby, drůbež a zvěřina, masové výtahy, konzervované, mražené, sušené a vařené ovoce a zelenina, želé, džemy, kompoty, vejce, mléko, sýr, máslo, jogurt a jiné mléčné výrobky, jedlé oleje a tuky, káva, čaj, kakao a kávové náhražky, rýže, těstoviny a nudle, tapioka a ságo, mouka a obilninové přípravky, chléb, pečivo a cukrovinky, čokoláda, zmrzlina, sorbety a jiné zmrzlinářské výrobky, cukr, med, melasa, droždí, prášek do pečiva, sůl, ochucovač, koření, konzervované byliny, ocat, omáčky a jiná dochucovačla, led [zmrzlá voda], surové a nezpracované zemědělské, zahradnické, lesní produkty a produkty akvakultury, surové a nezpracované zrní a semena, čerstvé ovoce a zelenina, čerstvé bylinky, rostliny a květiny, cibule, sazenice a osivo pro výsadbu, živá zvířata, krmiva a nápoje pro zvířata, slad, nápoje, piva, nealkoholické nápoje, minerální a syčené vody, nápoje a šťávy ovocné, sirupy a jiné nealkoholické přípravky ke zhotovování nápojů, alkoholické nápoje, alkoholické přípravky pro výrobu nápojů, zápalky, agentura na import a export výrobků, cenové nabídky na zboží a služby, dodavatelské služby pro třetí osoby [nákup výrobků a služeb pro jiné podniky], dojednávání dohod týkajících se prodeje a nákupu zboží, elektronické zpracování objednávek, informace o hodnocení prodejnosti výrobků, komerční informace a rady pro spotřebitele [spotřebitelská poradna], konzultace v oblasti prodejních technik a prodejních programů, licence na výrobky a služby pro třetí osoby (komerční správa), nákup zboží a služeb pro jiné podniky, nákupní služby, obchodní informace a rady pro

spotřebitele [poradna pro spotřebitele], obchodní správa licencí k výrobkům a službám jiných osob, objednávání pro třetí strany, outsourcingové služby ke zprostředkování nákupu výrobků pro třetí strany, pořádání podnikových prezentací spojených s nákupem a prodejem výrobků, poradenské služby v oblasti zprostředkování zboží a služeb, poskytování informací a rad zákazníkům v souvislosti s výběrem výrobků a koupí zboží, poskytování informací o obchodním prodeji, poskytování obchodního prostoru on-line pro nakupující a prodávající výrobků a služeb, reklamní služby jiných prodejců, umožňující zákazníkům si služby těchto prodejců pohodlně prohlédnout a porovnat, shromažďování licitačních nabídek, sjednávání a uzavírání obchodních transakcí pro třetí strany, služby nákupních agentur, služby obchodního zprostředkování a poradenství v oboru prodeje výrobků a poskytování služeb, služby řízení prodeje, velkoobchodní objednávkové služby, vyjednávání smluv týkajících se nákupu a prodeje výrobků, zařízení kolektivních koupí, zpracování (administrativní) nákupních objednávek, reklamní, marketingové a propagační služby, věrnostní, pobídkové a bonusové programy, služby vztahů s veřejností (public relations), služby předvádění výrobků a vystavování zboží, služby obchodních výstav a veletrhů, rozšiřování reklamních marketingových a propagačních materiálů, poskytování a pronájem prostoru, času a médií pro reklamu, konzultační a poradenské služby a pomoc v oblasti reklamní, marketingové a propagační činnosti, prezentace, předvádění (pro propagační/reklamní účely), prezentace výrobků prostřednictvím sdělovacích prostředků všeho pro maloobchodní účely, pomoc v obchodní a podnikatelské činnosti, management a administrativní služby, administrativní podpora a zpracování dat [služby], obchodní konzultační a poradenské služby, řízení lidských zdrojů a náborové služby, obchodní analýzy, informační služby a průzkumy trhu, konzultace vztahující se k řízení obchodní činnosti, obchodní poradenství, podnikové organizační a ekonomické poradenství, pomoc, poradenské služby a konzultace týkající se řízení obchodní činnosti, poradenské služby v oblasti obchodu.

- (591) Barevná  
(730) **COOP Centrum družstvo**, U Rajské zahrady 1912/3, Praha 3, Žižkov, 13000, CZ  
(740) Dana Lukajová, patentový zástupce, Voršilská 130/10, Praha 1, Nové Město, 11000

- (210) **O-566154**  
(220) 25.08.2020  
(320) 25.08.2020  
(511) 16, 35, 41  
(540)

## památník zámeček

- (510) (16) beletrie, almanachy, encyklopedie, dětské knihy, dětské knihy s aktivitami, katalogy, knihy, komiksové knihy, komiksy, romány, rukopisné knihy, monografie, série beletristických knih, série nebeletristických knih, sborníky, ročenky (tištěné publikace), tištěné přednášky, tištěné publikace, tištěné příručky (přůvodce), tištěné příběhy v ilustrované podobě, záložky do knih, obalové materiály na knihy, obaly na knihy, obaly na dárky, obaly na zápisníky, papírové obálky na knihy, atlasy, mapy, ilustrované nástěnné mapy pro vzdělávací účely, obrázkové knihy, brožury, brožury s programem, informační brožury, propagační publikace, programy akcí a událostí, časopisy, časopisy s plakáty, denní tisk (noviny), noviny, periodické publikace, časopisy, odborné časopisy, tištěné periodické publikace, letáky, tiskoviny, zpravodaje, kalendáře, časové rozvrhy, nástěnné kalendáře, stolní diáře a kalendáře, stojany na kalendáře, trhací kalendáře, roční plánovací kalendáře, tištěné kalendáře, kapesní diáře a kalendáře, tištěné programy, tištěné informační letáky a listy, tištěné tiskové zprávy, pohlednice, obrázkové pohlednice, vánoční přání, fotografie, obrazové pohlednice, alba, fotoalba, stojany na fotografie, dárkové knihy, motivační blahopřání, děkovné karty (pohlednice), blahopřání, blahopřání



(pohledy), ozvučná přání, upomínková alba, vzpomínkové knihy, památníčky pro děti, návštěvní knihy, natištěné karty, přívěsky na dárky, dárkové krabice, dárkové poukazy, dárkové tašky, plastové dárkové obaly, papírové dárkové tašky, obrazy, obrázky, fotografie, reprodukce obrazů, litografie, grafické tisky, karikatury, knižní štítky, ex libris, umělecké lepty a litografie, umělecké obrazy, rytiny a jejich reprodukce, známky, pamětní aršíky známek, sběratelská alba, nálepky, nálepky na zeď, nástěnné ozdoby z papíru, tištěné emblémy (obtisky), papírenské zboží, obálky, prázdné poznámkové kartičky, bloky na kreslení, hrací bloky, zápisníky a bloky, záznámky, sešity, skicáky, skicáře, dopisní papíry, hlavíčkový papír, pastelky, barevné tužky, ořezávátka na tužky, pastelové křídly, pastely, plnicí pera, popisovače a fixy, psací soupravy, propisky, kuličková pera, propisoty, fixy, křídly, zvyrazňovače, značkovače, soupravy tužek, stojánky na litografie a pera, tužky na kreslení, tužky s gumou, psací desky a podložky, pořadače, desky, pořadače na dokumenty, desky na dokumenty, adresáře, seznam adres, seznamy adres (rejstříky), třídiče na poznámky, razidla, razítka, gumová razítka, těžítka, pozvánky, pozvánky na společenské akce, jmenovky, plakátky, prospekty, reklamní letáky a plakáty, poutače z papíru nebo lepenky, papírové plakáty, plány, vizitky, oznámení o společenských událostech, návštěvničky, papírové jmenovky, vstupenky, poukazy, papírenské zboží na společenské akce, vyučovací pomůcky a potřeby, vzdělávací publikace, studijní průvodce, učební materiály z papíru, učební a instruktážní pomůcky, tištěné školící materiály, tištěné vyučovací pomůcky, tištěné vzdělávací materiály, zpěvníky, dětské pracovní sešity, omalovánky, omalovánky pro dospělé, tištěné certifikáty, osvědčení a diplomy, vytištěné diplomy, výstavní pořadače, zářky na knihy; (35) marketing, propagace a reklama, propagační služby, styk s veřejností, marketingový průzkum, analýzy v oblasti marketingu, marketingové studie a analýzy, cílený marketing, digitální marketing, partnerský marketing, internetový marketing, losování cen (organizování) pro účely propagace, poradenské služby v oblasti reklamy a propagačních činností, vývoj reklamních konceptů a kampaní, příprava a umístění inzerátů a reklam, inzeráty (příprava), grafická úprava pro reklamní účely, kreslení návrhů pro reklamní účely, vylepování plakátů, digitální reklamní služby, on-line reklama v počítačových komunikačních a sociálních sítích, provádění marketingových studií, televizní reklama, rozhlasová reklama, přímá marketingová reklama, reklama v časopisech, reklama v oblasti cestovního ruchu a cestování, reklama v tisku určená pro širokou veřejnost a v odborném tisku, reklamní služby v oblasti knih a literatury, zveřejňování propagačních textů, pronájem plakátovacích ploch, pronájem reklamních ploch a panelů, pronájem reklamního prostoru na internetu, distribuce letáků, brožur, tiskovin a vzorků pro reklamní účely, distribuce propagačních materiálů, rozšiřování reklamních materiálů, poskytování prostor, času a médií pro reklamu, poskytování reklamního prostoru, pronájem reklamních billboardů, merchandising, obchodní propagace, tvorba reklamních předmětů a reklam, produktový marketing, služby knižního klubu s maloobchodním prodejem knih členům, služby průzkumu trhu pro vydavatele, správa členských programů, zajišťování předplatného on-line publikací pro třetí osoby, maloobchodní prodej knih a tiskovin, maloobchodní prodej uměleckých děl, maloobchodní prodej papírenského zboží a školních potřeb, maloobchodní prodej her a hraček, maloobchodní prodej hrnků a skleniček, on-line maloobchodní služby týkající se knih a papírenského zboží, maloobchodní prodej knih a tiskovin, velkoobchodní prodej papírenského zboží, velkoobchodní prodej hraček, sekretářské služby, příprava dokumentů, počítačové zpracování textů, reprodukce dokumentů, fotokopírovací služby, výstřížková služba (monitorování zpráv), sestavování počítačových databází, sestavování seznamů adres, sestavování statistik; (41) poskytování muzejních prostor, poskytování muzejních zařízení a služeb, poskytování vybavení muzeí (prezentace, výstavy), služby muzejního kurátora, služby umělecké galerie, umělecké výstavy, výstavy v muzeích, průvodcovské služby, organizování, pořádání a vedení přednášek, sympózií, konferencí a kongresů, organizování výstav, organizování kulturních a uměleckých výstav, organizování uměleckých soutěží, příprava a pořádání kulturních aktivit, organizování živých vystoupení, pořádání koncertů, vedení kulturních akcí a aktivit, filmové projekce, hudební vystoupení a představení, informace o výchově a vzdělávání, konzultační služby v oblasti vzdělávání, korespondenční kurzy, plánování přednášek a konferencí za účelem vzdělávání, pokročilé vzdělávání, organizování zájezdů pro vzdělávací účely, pořádání expozic pro vzdělávací účely, organizování vzdělávacích přednášek, pořádání a vedení workshopů (školení a vzdělávání), pořádání konferencí v oblasti vzdělávacích a kulturních aktivit, pořádání prezentací pro vzdělávací účely, pořádání soutěží pro vzdělávací účely, pořádání vzdělávacích soutěží prostřednictvím internetu a sociálních sítí, pořádání výstav ke kulturním a vzdělávacím účelům, poradenství vztahující se k výuce a vzdělávání, poskytování on-line výukových programů, poskytování výuky a

vzdělávání, poskytování vzdělávacích kurzů, příprava a provádění vzdělávacích kurzů a seminářů, provozování vzdělávacích zařízení, půjčování vzdělávacích materiálů, školení učitelů, produkce filmů pro vzdělávací účely, tvorba vzdělávacích materiálů, tvorba vzdělávacích příruček, vydávání učebnic, vydávání vzdělávacích knih, vzdělávací a vývojové služby, vzdělávací semináře, vydávání ocenění v oblasti vzdělávání, akademie (vzdělávání), knihovní archivní služby, knihovnické služby, půjčování knih, poskytování informací o knihách, půjčování audioknih, půjčování knih a jiných publikací, půjčování filmů a zvukových nahrávek, půjčování fotografických reprodukcí, vydavatelská a nakladatelská činnost, publikování a vydávání časopisů a knih, publikování audioknih, služby vydávání map, korektury rukopisů, multimediální publikování, audio a video nahrávací služby, editování fotografií (redigování), on-line publikování, elektronické on - line publikace periodik a knih, elektronická nakladatelská činnost (služby), psaní scénářů, s výjimkou reklamních, zveřejňování fotografií, příprava dokumentárních programů k vysílání, příprava rozhlasových a televizních programů, produkce audiovizuálních pořadů a programů, produkce filmů a videa, produkce audioprogramů, produkce hudebních nahrávek, vydávání webových časopisů, výroba animací, výroba titulků, překladatelské a tlumočnické služby, pronájem audiozařízení, rezervace vstupenek na vzdělávací aktivity a akce.

- (730) **Statutární město Pardubice**, Pernštýnské náměstí 1, Pardubice, Pardubice-Staré Město, 53002, CZ  
(740) Ing. Marie Smrčková, patentový zástupce, Velflíkova 1431/10, Praha 6, Dejvice, 16000

- (210) **O-566156**  
(220) 25.08.2020  
(320) 25.08.2020  
(511) 5, 35, 39  
(540)

## Savepanda

- (510) (5) potraviny pro batolata; (35) aktualizace reklamních informací v počítačové databázi, aktualizace reklamních materiálů, informační služby vztahující se k reklamě, internetový marketing, konzultační a poradenské služby a pomoc v oblasti reklamní, marketingové a propagační činnosti, marketing, marketing v rámci vydávání softwaru, obchodně-propagační služby, online reklama v počítačových komunikačních sítích, podpora prodeje, pořádání soutěží pro reklamní účely, poradenství v oboru řízení obchodní činnosti a marketingu, poskytování pomoci v oblasti uvádění výrobků na trh, návrh reklamních materiálů, obchodní propagace, optimalizace návštěvnosti webových stránek, prezentace společnosti a jejich zboží a služeb na internetu, příprava marketingových plánů, příprava obchodních reklamních textů, příprava propagačních, reklamních, inzertních dokumentů, příprava reklam, propagace, propagace a reklama, propagace obchodu (reklama), propagační a reklamní služby, reklama, zejména služby zaměřené na propagaci zboží, reklamní a marketingové služby, reklamní služby poskytované pomocí internetu, rozšiřování reklamních marketingových a propagačních materiálů, sběr informací v oblasti reklamy, administrativa prodeje, administrativní zpracování objednávek, administrativní zpracování nákupních objednávek, administrativní zpracování nákupních objednávek zadaných telefonicky nebo přes počítač, administrativní zpracování reklamaci v záruční době, administrativní zpracování nákupních objednávek, administrativní zpracování objednávek, maloobchod a velkoobchod, online objednávkové služby, počítačové objednávání zboží, počítačové on-line objednávky, poskytování informací a rad zákazníkům v souvislosti s výběrem výrobků a koupí zboží, služby obchodního zprostředkování a poradenství v oboru prodeje výrobků a poskytování služeb, služby v oblasti analýzy cen, služby v oblasti dovozu a vývozu, služby řízení prodeje, administrativní podpora a zpracování dat [služby], dojednávání dohod týkajících se prodeje a nákupu zboží, obchodní konzultační a poradenské služby, obchodní průzkumy, řízení obchodní činnosti a obchodní administrativa; (39) dodání potravin do domu, dodávání potravin a nápojů připravených ke konzumaci, dodávání zboží prostřednictvím zásilkového obchodu, dodávka potravin, archivování písemných záznamů, balení, balení potravinových výrobků, balení přepravovaného zboží, balení zboží, fyzické skladování elektronicky uložených dat, dokumentů, digitálních fotografií, hudby, obrázků, videa a počítačových her, skladování a dodávka zboží.
- (730) **Savepanda s.r.o.**, Nademlejská 600/1, Praha 9, Hloubětín, 19800, CZ  
(740) Mgr. Petr Kalla, advokát, Slavičkova 372/2, Praha 6, Bubeneč, 16000

(210) **O-566166**  
(220) 25.08.2020  
(320) 25.08.2020  
(511) 5, 35, 39  
(540)



- (510) (5) potraviny pro batolata; (35) aktualizace reklamních informací v počítačové databázi, aktualizace reklamních materiálů, informační služby vztahující se k reklamě, internetový marketing, konzultační a poradenské služby a pomoc v oblasti reklamní, marketingové a propagační činnosti, marketing, marketing v rámci vydávání softwaru, obchodně-propagační služby, online reklama v počítačových komunikačních sítích, podpora prodeje, pořádání soutěží pro reklamní účely, poradenství v oboru řízení obchodní činnosti a marketingu, poskytování pomoci v oblasti uvádění výrobků na trh, návrh reklamních materiálů, obchodní propagace, optimalizace návštěvnosti webových stránek, prezentace společností a jejich zboží a služeb na internetu, příprava marketingových plánů, příprava obchodních reklamních textů, příprava propagačních, reklamních, inzertních dokumentů, příprava reklam, propagace, propagace a reklama, propagace obchodu (reklama), propagační a reklamní služby, reklama, zejména služby zaměřené na propagaci zboží, reklamní a marketingové služby, reklamní služby poskytované pomocí internetu, rozšiřování reklamních marketingových a propagačních materiálů, sběr informací v oblasti reklamy, administrativa prodeje, administrativní zpracování objednávek, administrativní zpracování počítačových nákupních objednávek, administrativní zpracování nákupních objednávek zadaných telefonicky nebo přes počítač, administrativní zpracování reklamaci v záruční době, administrativní zpracování nákupních objednávek, administrativní zpracování objednávek, maloobchod a velkoobchod, online objednávkové služby, počítačové objednávání zboží, počítačové online objednávky, poskytování informací a rad zákazníkům v souvislosti s výběrem výrobků a koupí zboží, služby obchodního zprostředkování a poradenství v oboru prodeje výrobků a poskytování služeb, služby v oblasti analýzy cen, služby v oblasti dovozu a vývozu, služby řízení prodeje, administrativní podpora a zpracování dat [služby], dojednávání dohod týkajících se prodeje a nákupu zboží, obchodní konzultační a poradenské služby, obchodní průzkumy, řízení obchodní činnosti a obchodní administrativa; (39) dodání potravin do domu, dodávání potravin a nápojů připravených ke konzumaci, dodávání zboží prostřednictvím zásilkového obchodu, dodávka potravin, archivování písemných záznamů, balení, balení potravinových výrobků, balení přepravovaného zboží, balení zboží, fyzické skladování elektronicky uložených dat, dokumentů, digitálních fotografií, hudby, obrázků, videa a počítačových her, skladování a dodávka zboží.
- (730) **Savepanda s.r.o.**, Nademlejská 600/1, Praha 9, Hloubětín, 19800, CZ  
(740) Mgr. Petr Kalla, advokát, Slavičkova 372/2, Praha 6, Bubeneč, 16000

(41) pořádání společenských, zábavních, vzdělávacích a sportovních akcí, pořádání sportovních kurzů a kempů, pořádání sportovních soutěží a závodů, provozování skateparků, sportovních zařízení a hřišť, informace o možnostech rekreace, rozptýlení a zábavy, zábavné a sportovní kluby, zábavní parky, prázdninové tábory (zábava), vydávání knih a publikací, elektronické publikování, instruktáž v oblasti používání hraček a her, klubové služby (zábava nebo vzdělávání), služby klubového vzdělávání, organizování a vedení seminářů, organizování sportovních, vzdělávacích a zábavních soutěží, organizování společenských akcí, výstav, koncertů nebo přednášek, obrazové a textové zpravodajství, vydavatelská a nakladatelská činnost, provozování her on-line, nahrávání a vydávání zvukových a zvukově-obrazových záznamů, poskytování informací o výchově, o vzdělávání a o možnostech rozptýlení, výroba televizních a rozhlasových pořadů, filmová produkce, tvorba a vydávání audiovizuálních děl, předprodej vstupenek; (43) služby zajišťující stravování a nápoje, hostinská činnost, gastronomické a restaurační služby, provoz restaurací, kavárna a kavárenské služby, cukrárna, vinárna, čajovna, bar, bufet, rychlé občerstvení, zajišťování, podávání a servírování nápojů a potravin, restaurační služby spojené s prodejem balených potravin a nápojů pro odnesení domů, restaurace se samoobsluhou.

- (730) **Odehnal Petr**, Na Městečku 50, Pozořice, 66407, CZ  
(740) INPARTNERS GROUP, Mgr. Jan Brauner, advokát, Tuřanka 1519/115a, Brno, Slatina, 62700

(210) **O-566173**  
(220) 26.08.2020  
(320) 26.08.2020  
(511) 4, 35  
(540)



- (510) (4) průmyslové oleje a tuky, vosk, maziva, přípravky pro pohlcování, zvlhčování a vázání prachu, paliva a osvětlovací látky; (35) reklama, propagace, řízení obchodní činnosti, obchodní administrativa, kancelářské práce.  
(591) Barevná  
(730) **TRAVEL FREE, s.r.o.**, Václavské náměstí 815/53, Praha 1, Nové Město, 11000, CZ

(210) **O-566171**  
(220) 26.08.2020  
(320) 26.08.2020  
(511) 28, 35, 41, 43  
(540)

## FYFT

- (510) (28) hry, hračky, hry a hračky na uvolňování stresu, hlavolamy, frisbee, pogo, kendama, yoyo, elektronické hračky, hrací karty, karetní hry, potřeby pro žonglování, deskové hry, drony (hračky), elektronické hračky na dálkové ovládání kabelem, rádiovým signálem nebo prostřednictvím wifi či sítě internet, ovládání pomocí elektronického zařízení s led displejem, neelektronické zařízení pro účely sportovního užití dronů, sportovní potřeby a jejich díly, gymnastické a sportovní zboží a zařízení nezahrnuté do jiných tříd; (35) reklama a propagace, marketing, obchodní činnost, maloobchod a velkoobchod a internetový prodej, a to vše s výrobky uvedenými ve tř. 28;

(210) **O-566175**  
(220) 26.08.2020  
(320) 26.08.2020  
(511) 9, 28  
(540)



(510) (9) potápěčské brýle, plavecké brýle, potápěčské šnorchly, potápěčské oděvy, potápěčské masky, potápěčské ploutve; (28) sportovní nářadí a náčiní, sjezdové lyže, běžecké lyže, skokanské lyže, kolečkové lyže, vodní lyže, sportovní hole lyžařské, turistické, hokejové, golfové, lyžařská vázání, vaky na lyže, rukavice na lyže, hrany na lyže, dětské jistící popruhy na lyže, tenisové rakety, tenisové míčky, tenisové sítě, tenisové sloupky, rakety na soft tenis, míčky na soft tenis, pouzdra na tenisové nebo badmintonové rakety, obaly na tenisové míčky, badmintonové rakety, vybavení pro badminton, badmintonové košíky, ovinovací pásky na rukojeti badmintonových a tenisových raket, páčky na stolní tenis, stoly na stolní tenis, míčky na stolní tenis, stroje na servírování podání při stolním tenisu, hokejky na lední hokej, hokejky na pozemní hokej, tašky na hokejky pro lední hokej, letající talíře (frisbees), sěrky na lyže a další lyžařské příslušenství v rámci této třídy.

(730) **LERKO SPORT, s.r.o.**, Černošická 633, Praha 5, Lipence, 15531, CZ  
(740) PatentCentrum Sedlák & Partners s.r.o., Okružní 2824, České Budějovice, České Budějovice 3, 37001

(210) **O-566184**  
(220) 26.08.2020  
(320) 26.08.2020  
(511) 35, 41, 43  
(540)



(510) (35) franšízing (obchodní poradenství vztahující se k -); (41) služby v oblasti vzdělávání, zábavy a sportu, zábavní a tematické parky, poutě, zoo a muzea; (43) dočasné ubytování, hotely, ubytovny a penziony, prázdninové a turistické ubytování, jesle, denní stacionáře a zařízení pro péči o seniory, poskytování ubytovacích zařízení pro akce a poskytování dočasných kancelářských a jednacích prostor.

(591) Barevná  
(730) **LÁZNĚ RADEGAST a.s.**, Bryksova 763/46, Praha 9, 19800, CZ

(210) **O-566189**  
(220) 26.08.2020  
(320) 26.08.2020  
(511) 5, 29, 30, 31, 32, 33, 35  
(540)



(510) (5) dietetické potraviny a přípravky upravené pro léčebné účely, potraviny pro kojence a batolata, potravinové doplňky pro lidskou spotřebu a zvířata, dezinfekční přípravky; (29) maso, ryby, drůbež a zvěřina, masové výtažky, konzervované, mražené, sušené a vařené ovoce a zelenina, želé, džemy, kompoty, vejce, mléko, sýry, máslo, jogurty a jiné mléčné výrobky, potravinářské oleje a tuky; (30) káva, čaj, kakao a náhražky kávy, rýže, těstoviny a nudle, tapioka a ságo, mouka a přípravky vyrobené z obilnin, chléb, pečivo a cukrovinky, čokoláda, zmrzlina, sorbety a jiné produkty určené ke konzumaci v mraženém stavu, cukr, med, melasa, droždí, kypřicí prášek do pečiva, sůl, kořenící přísady, koření, konzervované byliny, ocet, omáčky a jiná ochucovadla; (31) čerstvé ovoce a zelenina, čerstvé bylinky, přírodní rostliny a květiny, cibule a hlízy, sazenice a semena pro pěstování rostlin, krmiva a nápoje pro zvířata; (32) nealkoholické nápoje, minerální a syčené vody, ovocné nápoje a ovocné šťávy, sirupy a jiné nealkoholové přípravky pro přípravu nápojů; (33) alkoholické nápoje (s výjimkou pív), alkoholové přípravky pro přípravu nápojů; (35) reklamní, marketingové a propagační služby.

(730) **Albert Česká republika, s.r.o.**, Radlická 520/117, Praha 5, Jinonice, 15800, CZ

(740) LORENC IP advokátní a patentová kancelář s.r.o., Mgr. Lukáš Lorenc, Štefánikova 256/34, Praha 5, Smíchov, 15000

(210) **O-566190**  
(220) 26.08.2020  
(320) 26.08.2020  
(511) 35, 39, 41, 43, 44, 45  
(540)



(510) (35) administrativní zpracování nákupních objednávek, vyhledávání dat v počítačových souborech, dodavatelské služby pro třetí osoby, obchodní nebo podnikatelské informace, obchodní reklama pro třetí osoby, pořádání veletrhů pro obchodní a reklamní účely, předvádění zboží, subdodavatelské služby (obchodní pomoc), organizování komerčních a reklamních výstav; (39) rezervace cestování, organizování cest, organizování okružních plaveb, organizování okružních výletů, organizování prohlídek, organizování výletů, organizování zájezdů, zprostředkování dopravy; (41) informace o možnostech rekreace, informace o možnostech rozptýlení, informace o možnostech zábavy, informace o výchově a vzdělávání, organizování a vedení kongresů, organizování a vedení konferencí, organizování a vedení seminářů, organizování a vedení symposií, organizování kulturních nebo vzdělávacích výstav, organizování představení, plánování a organizování

večírků, služby pro oddech a rekreaci, pořádání a řízení školení, zábava, pobavení, organizace zprostředkování různých sportovních, relaxačních, kulturních, společenských a poznávacích akcí a zážitků pro jednotlivce, zaměstnance třetích osob a děti; (43) rezervace hotelů, rezervace penzionů, rezervace přechodného ubytování; (44) služby solárií, služby v oblasti sauny, služby vizážistů, soukromé kliniky nebo sanatoria, zdravotní péče, zdravotnická střediska, zkrášlovací salóny, služby poskytované třetím osobami v oblasti lékařské nebo sanitární péče a péče o krásu; (45) osobní a společenské služby poskytované třetími osobami k uspokojení potřeb jednotlivců, obstarání a zprostředkování osobních dáreků pro jednotlivce, zaměstnance třetích osob a děti.

- (591) Barevná  
(730) ESENNCE, s.r.o., Andersenova 412/6, Praha 10, Štěrboholy, 10200, CZ  
(740) Advokátní kancelář Mašek, Kočí, Aujezdský, JUDr. Josef Aujezdský, advokát, Opletalova 1535/4, Praha 1, 11000

- (210) O-566195  
(220) 27.08.2020  
(320) 27.08.2020  
(511) 35, 41, 43  
(540)



(510) (35) administrativní služby, administrativní zpracování objednávek, analýza nákladů a cen, externí správa společností, fakturace, kopírování dokumentů, provádění podnikových auditů, příprava daňových příznání, příprava výplatních listin, sestavování statistiky, služby spojené s podáváním daňových příznání, systematizace údajů do počítačových databází, účetnictví, vedení počítačové evidence, vyhodnocování hospodářských prognóz, zprostředkování reklamy; (41) organizování zábavních akcí, karaoke, zábava, pořádání a vedení kongresů, kurzů, symposií a školení, zprostředkování kongresů, kurzů, symposií a školení, pořádání a vedení kulturních, výchovných a vzdělávacích aktivit, zprostředkování kulturních, výchovných a vzdělávacích aktivit, klubové služby (zábava nebo vzdělávání); (43) zajištění stravování, bary, bufety, jídelny, kavárny, restaurace, samoobslužné jídelny, samoobslužné restaurace, vinárny, vinotéky, hotelové služby, penziony.

- (591) Barevná  
(730) NOTA BENE Marelute s.r.o., Příkop 838/6, Brno, Zábřovice, 60200, CZ

- (210) O-566196  
(220) 26.08.2020  
(320) 26.08.2020  
(511) 30, 32, 43  
(540)



SUGAR COFFEE

- (510) (30) káva, čaj, kakao a kávové náhražky, cukr, med, polevy, zmrzlina, koření, chléb, pečivo cukrovinky, mouka a obilninové přípravky, droždí, prášek do pečiva, omáčky (chuťové přísady), rýže, melasa, sůl, hořčice, ocet; (32) sirupy a jiné přípravky k zhotovování nápojů, nápoje a šťavy ovocné, minerální vody, šumivé nápoje a jiné nápoje nealkoholické, piva; (43) služby zajišťující nápoje a stravování.  
(730) Janošek Martin, Havlíčkova 81/27, Brno, Stránice, 60200, CZ  
(740) Mgr. Lukáš Dlabáček, patentový zástupce, Bolzanova 461/5, Brno, 61800

- (210) O-566210  
(220) 27.08.2020  
(320) 27.08.2020  
(511) 3, 5, 29, 30, 31  
(540)

### Slaviton

(510) (3) příchutě do nápojů (éterické oleje), příchutě do potravin (éterické oleje), antiperspiranty v podobě sprejů, tělový olej ve spreji, lak na vlasy ve spreji, opalovací spreje s ochranným faktorem, parfemované spreje na osvěžování tkanin, gelové spreje jako pomůcky pro styling, ústní spreje (ne k léčebným účelům), kosmetická mýdla, kosmetické krémy, kosmetická barviva, kosmetika na opalování, kosmetické barvy, kosmetika na vlasy, pleťové masky (kosmetika), kosmetické masky, kosmetika na rty, kosmetika pro zvířata, samoopalovací přípravky (kosmetika), lak pro kosmetické účely, koupele (kosmetické přípravky do -), kosmetické přípravky pro zeštíhlení, kosmetické přípravky pro děti, kosmetické přípravky pro ošetření vrásek, kosmetické ochranné přípravky proti slunci, bělicí přípravky (odbarvovače) pro kosmetické účely, kosmetické přípravky, parfumerie, přípravky pro osobní hygienu, kosmetické přípravky do koupele a sprchy, mýdlo, antiperspirační mýdlo, olej na vlasy, citrónové éterické oleje, tělové oleje (kosmetické), oleje na čištění, oleje pro batolata, tělové masážní oleje, opalovací olej, koupelový olej, oleje (parfemované), éterické oleje, neléčivé sprchové oleje, aromatické oleje do koupele, vonné oleje a aromatické výtažky, sprchová a koupelová pěna, sprchový a koupelový gel, přípravky do koupele, koupelové krémy (neléčivé), koupelové soli (neléčivé), parfémy, šampony; (5) antibakteriální gely, léčivé tělové gely, gely na sexuální stimulaci, gely pro dermatologické použití, balzámy pro farmaceutické účely, papírové pleny, výživové přípravky pro léčebné a lékařské účely, krémy na ruce k lékařskému použití, pastilky proti kašli pro lékařské účely, lékárníčky první pomoci prodávané s obsahem, odtučňovací čaj pro lékařské účely, dezinfekční přípravky pro lékařské použití, aktivní uhlí pro lékařské použití, potraviny pro lékařsky omezené diety, oční vody pro lékařské použití, chemické přípravky pro lékařské účely, lékařské přípravky na hubnutí, kyslík pro lékařské účely, potravinové doplňky s kosmetickým účinkem, výživové doplňky ve formě nápojů, potravinové doplňky pro domácí mazlíčky, potravní doplňky a dietetické přípravky, dietní doplňky pro kojence, léky pro lidskou potřebu, bylinné směsi k léčebnému použití; (29) polévky a vývary, masové výtažky, jedlé oleje získané z ryb (jiné než olej z tresčích jater), rostlinné oleje do potravin, živočišné oleje do potravin, mléčné výrobky a jejich náhražky, želé, džemy, kompoty, ovocné a zeleninové pomazánky, jedlý hmyz, neživý, zpracované ovoce, houby a zelenina, ořechy a luštěniny, jedlá semena; (30) káva, čaj, kakao a jejich náhražky, med, sušené byliny, ochucovadla, sladkosti (bonbóny), sladké tyčinky a žvýkačky; (31) zemědělské a vodní plodiny, zahradnické a lesní produkty, čerstvé ovoce, ořechy, zelenina a bylinky, přírodní rostliny, přírodní květiny.

(730) **ISTA CORPORATION, s.r.o.**, Pobřežní 370/4, Praha 8, Karlín, 18600, CZ

(740) PatentEnter s.r.o., Koliště 1965/13a, Brno, Černá Pole, 60200

(210) **O-566218**

(220) 27.08.2020

(320) 27.08.2020

(511) 3, 5, 29, 30, 31

(540)

### Orthophyt

(510) (3) příchutě do nápojů (éterické oleje), příchutě do potravin (éterické oleje), antiperspiranty v podobě sprejů, tělový olej ve spreji, lak na vlasy ve spreji, opalovací spreje s ochranným faktorem, parfemované spreje na osvěžování tkanin, gelové spreje jako pomůcky pro styling, ústní spreje (ne k léčebným účelům), kosmetická mýdla, kosmetické krémy, kosmetická barviva, kosmetika na opalování, kosmetické barvy, kosmetika na vlasy, pleťové masky (kosmetika), kosmetické masky, kosmetika na rty, kosmetika pro zvířata, samoopalovací přípravky (kosmetika), lak pro kosmetické účely, koupele (kosmetické přípravky do -), kosmetické přípravky pro zestříhlení, kosmetické přípravky pro děti, kosmetické přípravky pro ošetření vrásek, kosmetické ochranné přípravky proti slunci, bělicí přípravky (odbarvovače) pro kosmetické účely, kosmetické přípravky, parfumerie, přípravky pro osobní hygienu, kosmetické přípravky do koupele a sprchy, mýdlo, antiperspirační mýdlo, olej na vlasy, citrónové éterické oleje, tělové oleje (kosmetické), oleje na čištění, oleje pro batolata, tělové masážní oleje, opalovací olej, koupelový olej, oleje (parfemované), éterické oleje, neléčivé sprchové oleje, aromatické oleje do koupele, vonné oleje a aromatické výtažky, sprchová a koupelová pěna, sprchový a koupelový gel, přípravky do koupele, koupelové krémy (neléčivé), koupelové soli (neléčivé), parfémy, šampony; (5) antibakteriální gely, léčivé tělové gely, gely na sexuální stimulaci, gely pro dermatologické použití, balzámy pro farmaceutické účely, papírové pleny, výživové přípravky pro léčebné a lékařské účely, krémy na ruce k lékařskému použití, pastilky proti kašli pro lékařské účely, lékárníčky první pomoci prodávané s obsahem, odtučňovací čaj pro lékařské účely, dezinfekční přípravky pro lékařské použití, aktivní uhlí pro lékařské použití, potraviny pro lékařsky omezené diety, oční vody pro lékařské použití, chemické přípravky pro lékařské účely, lékařské přípravky na hubnutí, kyslík pro lékařské účely, potravinové doplňky s kosmetickým účinkem, výživové doplňky ve formě nápojů, potravinové doplňky pro domácí mazlíčky, potravní doplňky a dietetické přípravky, dietní doplňky pro kojence, léky pro lidskou potřebu, bylinné směsi k léčebnému použití; (29) polévky a vývary, masové výtažky, jedlé oleje získané z ryb (jiné než olej z tresčích jater), rostlinné oleje do potravin, živočišné oleje do potravin, mléčné výrobky a jejich náhražky, želé, džemy, kompoty, ovocné a zeleninové pomazánky, jedlý hmyz, neživý, zpracované ovoce, houby a zelenina, ořechy a luštěniny, jedlá semena; (30) káva, čaj, kakao a jejich náhražky, med, sušené byliny, ochucovadla, sladkosti (bonbóny), sladké tyčinky a žvýkačky; (31) zemědělské a vodní plodiny, zahradnické a lesní produkty, čerstvé ovoce, ořechy, zelenina a bylinky, přírodní rostliny, přírodní květiny.

(730) **ISTA CORPORATION, s.r.o.**, Pobřežní 370/4, Praha 8, Karlín, 18600, CZ

(740) PatentEnter s.r.o., Koliště 1965/13a, Brno, Černá Pole, 60200

(210) **O-566219**

(220) 28.08.2020

(320) 28.08.2020

(511) 9, 35, 36, 38, 39

(540)

### Internetové jízdenkovnictví

(510) (9) počítačový software, aplikační software, software pro webové aplikace, mobilní aplikace, počítačový aplikační software do mobilních telefonů, počítačový aplikační software do chytrých hodinek, stahovatelné počítačové aplikace, platformy počítačového softwaru nahrané nebo stahovatelné; (35) pomoc při řízení obchodní činnosti, obchodní nebo podnikatelské informace, obchodní nebo podnikatelský průzkum, marketingové studie, obchodní nebo podnikatelské poradenství, organizování výstav (komerčních nebo reklamních), předvádění zboží, reklama, propagace, prezentace výrobků v komunikačních médiích pro účely maloobchodu, inzerce, reklama on-line v počítačové síti, on-line inzerce, rozšiřování reklamních materiálů zákazníkům (letáky, prospekty, tisky, vzorky), zasílání reklamních materiálů zákazníkům, vydávání, zveřejňování, oznámení, vyhlášení, publikování reklamních textů, venkovní reklama, překlad informací do počítačové databáze, systemizace informací

do počítačových databází, zajišťování prezentací na server v rámci této třídy, provádění obchodních operací, prezentace uživatelů na stránkách world wide web v počítačové síti internet, správa dat, informační, poradenské a konzultační služby týkající se výše uvedeného v této třídě, zprostředkovatelská činnost se službami uvedenými výše ve třídě 35; (36) poskytování předplacených karet a kuponů, vydávání předplacených karet k použití jako elektronické cestovní jízdenky, finanční služby přístupné prostřednictvím karty, služby elektronických plateb, finanční a peněžní služby, služby pro zpracování plateb po síti, poradenství a konzultace vztahující se k výše uvedeným službám této třídy, zprostředkovatelská činnost se službami uvedenými výše ve třídě 36; (38) počítačová komunikace, provoz počítačových terminálů umístěných v počítačových sítích, přenos zpráv, přenos dat; (39) doprava a skladování, osobní přeprava, autobusová doprava, tramvajová doprava, trolejbusová doprava, doprava, silniční doprava, pozemní doprava, služby poskytované v oblasti dopravy a přepravy, poskytování informací týkajících se jízdného, zprostředkování a poskytování dopravy osob a věcí, zprostředkování informací o jízdních tarifech, logistika v dopravě, pronájem autobusů, pronájem automobilů, pronájem garáží, služby řidičů.

(730) **Dopravní podnik Ostrava a.s.**, Poděbradova 494/2, Ostrava, Moravská Ostrava, 70200, CZ

(210) **O-566222**

(220) 28.08.2020

(320) 28.08.2020

(511) 36, 41, 43, 44

(540)



(510) (36) služby nemovitostní; (41) vzdělávání; (43) služby zajišťující stravování a nápoje, dočasné ubytování; (44) péče o hygienu a krásu osob a zvířat.

(730) **Antonie Hotels s.r.o.**, Libříčká 715, Praha 9, Klánovice, 19014, CZ

(210) **O-566231**

(220) 28.08.2020

(320) 28.08.2020

(511) 25, 28, 36, 41, 43, 45

(540)

### Panda Gym

(510) (25) oděvy, sportovní oděvy, části oděvů, obuvi a pokrývek hlavy, pokrývky hlavy, čepice, běžecké oděvy, pánské, dámské a dětské oděvy; (28) hračky, hry a žertovné předměty, sportovní potřeby a vybavení, vybavení pro sportovní trénink, ozdoby pro slavnostní příležitosti v rámci této třídy; (36) služby organizování dobročinných finančních sbírek; (41) výchova, vzdělávání, zábava a sportovní činnost, klubové služby (zábava nebo vzdělávání), letní tábory (zábava a vyučování), rekreační kempy (zábava a sport), provoz prázdninových kempů (zábava a sport), pořádání soutěží (vzdělání nebo zábava), zábava vztahující se ke sportu, sportovní výuka, trénink a instruktáž, služby osobních trenérů, organizace a pořádání kulturních, společenských a vzdělávacích akcí, organizování rekreačních turnajů, pořádání skupinových rekreačních činností, zážitkový trénink pro děti, poskytování zábavních služeb pro děti, poskytování herních prostor a zařízení pro děti, výuka tance pro děti, pohybová výuka pro předškolní děti, poskytování vzdělávacích služeb pro děti prostřednictvím hracích skupin, organizace sportovních akcí, provozování sportovních a rekreačních zařízení, provozování fitness center, pronájem zařízení a vybavení ke vzdělávání, zábavě, sportu a kultuře, pronájem sportovních potřeb (kromě vozidel), služby sportovních areálů, tělesná výchova, gymnastický trénink, školicí služby, trenérské služby v oblasti sportovních aktivit, konzultace a poradenství ohledně cvičení, sportovní tábory (sport a zábava), hodiny

pohybových aktivit, hodiny baletu, taneční studia, taneční akce, provozování tanečních sálů, poskytování tanečních prostor, vzdělávací služby zaměřené na tanec, zábava ve formě tanečních představení, dohled nad tělesným cvičením, poskytování prostor pro skupinová cvičení, výcvik karate, organizování zábavy na narozeninových oslavách, programy her (zábava, vzdělávání); (43) služby zajišťující stravování a nápoje, zařízení dočasného ubytování, služby dočasného ubytování poskytované prázdninovými tábory, poskytování kempinkových prostor; (45) hlídání dětí (služby).

(730) **Amazingchild s.r.o.**, Jaurisova 515/4, Praha 4, Michle, 14000, CZ

(740) Kopecký Hála & Co., advokátní kancelář s.r.o., Mgr. Ing. Martin Kopecký, Plynářská 671, Kolín, Kolín IV, 28002

(210) **O-566232**

(220) 28.08.2020

(320) 28.08.2020

(511) 25, 28, 36, 41, 43, 45

(540)



(510) (25) oděvy, sportovní oděvy, části oděvů, obuvi a pokrývky hlavy, pokrývky hlavy, čepice, běžecké oděvy, pánské, dámské a dětské oděvy; (28) hračky, hry a žertovné předměty, sportovní potřeby a vybavení, vybavení pro sportovní trénink, ozdoby pro slavnostní příležitosti v rámci této třídy; (36) služby organizování dobročinných finančních sbírek; (41) výchova, vzdělávání, zábava a sportovní činnost, klubové služby (zábava nebo vzdělávání), letní tábory (zábava a vyučování), rekreační kempy (zábava a sport), provoz prázdninových kempů (zábava a sport), pořádání soutěží (vzdělání nebo zábava), zábava vztahující se ke sportu, sportovní výuka, trénink a instruktáž, služby osobních trenérů, organizace a pořádání kulturních, společenských a vzdělávacích akcí, organizování rekreačních turnajů, pořádání skupinových rekreačních činností, zážitkový trénink pro děti, poskytování zábavních služeb pro děti, poskytování herních prostor a zařízení pro děti, výuka tance pro děti, pohybová výuka pro předškolní děti, poskytování vzdělávacích služeb pro děti prostřednictvím hracích skupin, organizace sportovních akcí, provozování sportovních a rekreačních zařízení, provozování fitness center, pronájem zařízení a vybavení ke vzdělávání, zábavě, sportu a kultuře, pronájem sportovních potřeb (kromě vozidel), služby sportovních areálů, tělesná výchova, gymnastický trénink, školicí služby, trenérské služby v oblasti sportovních aktivit, konzultace a poradenství ohledně cvičení, sportovní tábory (sport a zábava), hodiny pohybových aktivit, hodiny baletu, taneční studia, taneční akce, provozování tanečních sálů, poskytování tanečních prostor, vzdělávací služby zaměřené na tanec, zábava ve formě tanečních představení, dohled nad tělesným cvičením, poskytování prostor na skupinové cvičení, výcvik karate, organizování zábavy na narozeninových oslavách, programy her (zábava, vzdělávání); (43) služby zajišťující stravování a nápoje, zařízení dočasného ubytování, služby dočasného ubytování poskytované prázdninovými tábory, poskytování kempinkových prostor; (45) hlídání dětí (služby).

(591) Barevná

(730) **Amazingchild s.r.o.**, Jaurisova 515/4, Praha 4, Michle, 14000, CZ

(740) Kopecký Hála & Co., advokátní kancelář s.r.o., Mgr. Ing. Martin Kopecký, Plynářská 671, Kolín, Kolín IV, 28002

(210) **O-566272**

(220) 31.08.2020

(320) 31.08.2020

(511) 9, 41, 44

(540)



(510) (9) 3D brýle, audio video přehrávače, audiovizuální zařízení pro výuku, distanční přístroje pro vědecké účely, hologramy, humanoidní roboti vybavení umělou inteligencí, chytré brýle, chytré hodinky, interkomunikační zařízení, krokoměry, monitory; (41) dálkové vzdělávání, poskytování her online z počítačové sítě, půjčování herního vybavení, zábava; (44) alternativní medicína, fyzioterapie, chiropraxe, lázeňské služby, lékařský screening, telemedicína, zdravotní péče, zdravotní poradenství pro osoby se zdravotním postižením.

(591) Barevná

(730) **Nadační fond REGI Base I.**, Konviktská 291/24, Praha 1, 11000, CZ

**Česká asociace robotiky, telemedicíny a kybernetiky, z. s.**, Mezi školami 2320/4, Praha 5, Stodůlky, 15800, CZ

(740) Bc. Hynek Čech, Vídeňská 423/123, Praha 4, Kunratice, 14800

(210) **O-566278**

(220) 01.09.2020

(320) 01.09.2020

(511) 35, 38, 42

(540)

### PrisPay

(510) (35) pomoc při řízení obchodní činnosti, poskytování obchodních nebo podnikatelských informací, komerční informační kanceláře, rozšiřování reklamních sdělení, poradenství při organizování a řízení obchodní činnosti, personální poradenství, poradenství při řízení podniků, předvádění zboží, rozšiřování reklamních materiálů zákazníkům (letáky, prospekty, tiskoviny, vzorky), pomoc při řízení obchodních nebo průmyslových podniků, aktualizování reklamních materiálů, rozšiřování vzorků zboží, průzkum trhu, obchodní odhady, obchodní nebo podnikatelský průzkum, pronájem reklamních materiálů, poradenství při organizování obchodní činnosti, vydávání reklamních textů, reklama, obchodní nebo podnikatelský výzkum, vztahy s veřejností (public relations), reklamní agentury, poradenské služby při řízení obchodní činnosti, marketingový průzkum, správa počítačových souborů, odborné obchodní nebo podnikatelské poradenství, pořádání obchodních nebo reklamních výstav, obchodní nebo podnikatelské informace, průzkum veřejného mínění, pronájem reklamních ploch, podpora prodeje (pro třetí osoby), zpracování textů, zásilkové reklamní služby, sbírání údajů do počítačových databází, seřazování údajů v počítačových databázích, online reklama na počítačové komunikační síti, pronájem reklamního času v komunikačních médiích, služby srovnávání cen, prezentace výrobků v komunikačních médiích pro maloobchod, obchodní informace a rady spotřebitelům při výběru zboží a služeb, administrativní zpracování obchodních objednávek, subdodavatelské služby (obchodní služby), fakturace, psaní reklamních textů, grafická úprava tiskovin pro reklamní účely, marketing, telemarketingové služby, poskytování obchodních nebo podnikatelských kontaktních informací, placené reklamní služby typu "klikni sem", obchodní zprostředkovatelské služby, obchodní management pro poskytovatele služeb na volné noze, vyjednávání a uzavírání obchodních transakcí pro třetí osoby, aktualizace a údržba dat v počítačových databázích, poskytování obchodních informací prostřednictvím webových stránek, online poskytování obchodního prostoru pro kupující a prodejce zboží a služeb, rozvíjení reklamních nápadů, indexování webových stránek pro obchodní nebo reklamní účely, správa spotřebitelských věrnostních programů, psaní textů scénářů pro reklamní účely, sestavování seznamů informací pro obchodní nebo reklamní účely, poradenství v oblasti komunikace (vztahy s veřejností), poradenství v oblasti komunikace (reklama), sjednávání obchodních smluv pro třetí osoby, podpora prodeje zboží a služeb sponzorováním sportovních akcí, online maloobchodní služby s digitální stahovatelnou hudbou, online maloobchodní služby se stahovatelnou nahranou hudbou nebo nahranými filmy, služby dárkových seznamů, cílený marketing, venkovní reklama, marketing v rámci vydávání softwaru, služby v oblasti vztahů s médii,

podnikové komunikační služby, komerční lobbistické služby, poskytování spotřebitelských žebříčků zboží pro obchodní nebo reklamní účely, poskytování spotřebitelských ohodnocení zboží pro obchodní nebo reklamní účely, určování modelů nákupního nebo spotřebního chování zákazníků pro obchodní nebo marketingové účely, navrhování grafické úpravy reklamních materiálů; (38) posílání zpráv, telefonické služby, telefonická komunikace, komunikace mobilními telefony, komunikace prostřednictvím počítačových terminálů, přenos zpráv a obrazových informací prostřednictvím počítačů, přenos elektronické pošty, informace v oblasti telekomunikací, výzvy (rádiem, telefonem nebo jinými elektronickými komunikačními prostředky), komunikace prostřednictvím optických sítí, poskytování telekomunikačních kanálů pro teleshopping, poskytování prostoru pro diskusi na internetu, poskytování přístupu do databází, online posílání pohlednic, přenos digitálních souborů, poskytování diskusních fór online; (42) počítačové programování, tvorba počítačového softwaru, aktualizace počítačového softwaru, poradenství v oblasti návrhu a vývoje počítačového hardwaru, grafické designérství, výzkum a vývoj nových výrobků (pro zákazníky), navrhování vzhledu výrobků (průmyslové designérství), údržba počítačového softwaru, analýzy počítačových systémů, návrh počítačových systémů, tvorba a udržování webových stránek (pro třetí osoby), hostování na počítačových stránkách (webových stránkách), poradenství v oblasti počítačových programů, pronájem webových serverů, poskytování internetových vyhledávačů, dálkové monitorování počítačových systémů, poradenství při tvorbě webových stránek, poskytování softwaru prostřednictvím internetu (SaaS), poradenství v oblasti informačních technologií, pronájem počítačových serverů (serverhosting), uchovávání elektronických dat, poskytování informací o počítačových technologiích a programování prostřednictvím webových stránek, poskytování počítačových technologií prostřednictvím internetu (cloud computing), externí poskytování služeb v oblasti informačních technologií, technologické poradenství, poradenství v oblasti počítačových technologií, poradenství v oblasti telekomunikačních technologií, tvorba a navrhování seznamů informací z webových stránek pro třetí osoby (informačně-technologické služby), poradenství v oblasti internetové bezpečnosti, poradenství v oblasti ochrany dat, kódování dat, vývoj softwaru pro softwarové publikace, poskytování počítačové platformy prostřednictvím internetu (PaaS), vývoj počítačových platform, autentifikace uživatelů technologiemi pro transakce elektronického obchodu, autentifikace uživatelů technologiemi jednotného přihlašování do více online softwarových aplikací současně.

(730) **Bakič Ladislav**, Pri Bitúnku 1411, Šaštín-Stráže, SK

(740) Hák, Janeček & Švestka, Patentová a známková kancelář, Mgr. Jaroslav Švestka, U průhonu 827/5, Praha 7, Holešovice, 17000

(210) **O-566279**

(220) 01.09.2020

(320) 01.09.2020

(511) 35, 38, 42

(540)



(510) (35) pomoc při řízení obchodní činnosti, poskytování obchodních nebo podnikatelských informací, komerční informační kanceláře, rozšiřování reklamních sdělení, poradenství při organizování a řízení obchodní činnosti, personální poradenství, poradenství při řízení podniků, předvádění zboží, rozšiřování reklamních materiálů zákazníkům (letáky, prospekty, tiskoviny, vzorky), pomoc při řízení obchodních nebo průmyslových podniků, aktualizování reklamních materiálů, rozšiřování vzorků zboží, průzkum trhu, obchodní odhady, obchodní nebo podnikatelský průzkum, pronájem reklamních materiálů, poradenství při organizování obchodní činnosti, vydávání reklamních textů, reklama, obchodní nebo podnikatelský výzkum, vztahy s veřejností (public relations), reklamní agentury, poradenské služby při řízení obchodní činnosti, marketingový průzkum, správa počítačových souborů, odborné obchodní nebo podnikatelské poradenství, pořádání obchodních nebo reklamních výstav, obchodní nebo podnikatelské informace, průzkum veřejného mínění, pronájem reklamních ploch, podpora prodeje (pro třetí osoby), zpracování textů, zásilkové reklamní služby, sbírání údajů do počítačových databází, seřazování údajů v počítačových databázích, online reklama na počítačové komunikační síti,

pronájem reklamního času v komunikačních médiích, služby srovnávání cen, prezentace výrobků v komunikačních médiích pro maloobchod, obchodní informace a rady spotřebitelům při výběru zboží a služeb, administrativní zpracování obchodních objednávek, subdodavatelské služby (obchodní služby), fakturace, psaní reklamních textů, grafická úprava tiskovin pro reklamní účely, marketing, telemarketingové služby, poskytování obchodních nebo podnikatelských kontaktních informací, placené reklamní služby typu "klikni sem", obchodní zprostředkovatelské služby, obchodní management pro poskytovatele služeb na volné noze, vyjednávání a uzavírání obchodních transakcí pro třetí osoby, aktualizace a údržba dat v počítačových databázích, poskytování obchodních informací prostřednictvím webových stránek, online poskytování obchodního prostoru pro kupující a prodejce zboží a služeb, rozvíjení reklamních nápadů, indexování webových stránek pro obchodní nebo reklamní účely, správa spotřebitelských věrnostních programů, psaní textů scénářů pro reklamní účely, sestavování seznamů informací pro obchodní nebo reklamní účely, poradenství v oblasti komunikace (vztahy z veřejností), poradenství v oblasti komunikace (reklama), sjednávání obchodních smluv pro třetí osoby, podpora prodeje zboží a služeb sponzorováním sportovních akcí, online maloobchodní služby s digitální stahovatelnou hudbou, online maloobchodní služby se stahovatelnou nahranou hudbou nebo nahranými filmy, služby dárkových seznamů, cílený marketing, venkovní reklama, marketing v rámci vydávání softwaru, služby v oblasti vztahů s médií, podnikové komunikační služby, komerční lobbistické služby, poskytování spotřebitelských žebříčků zboží pro obchodní nebo reklamní účely, poskytování spotřebitelských ohodnocení zboží pro obchodní nebo reklamní účely, určování modelů nákupního nebo spotřebního chování zákazníků pro obchodní nebo marketingové účely, navrhování grafické úpravy reklamních materiálů; (38) posílání zpráv, telefonické služby, telefonická komunikace, komunikace mobilními telefony, komunikace prostřednictvím počítačových terminálů, přenos zpráv a obrazových informací prostřednictvím počítačů, přenos elektronické pošty, informace v oblasti telekomunikací, výzvy (rádiem, telefonem nebo jinými elektronickými komunikačními prostředky), komunikace prostřednictvím optických sítí, poskytování telekomunikačních kanálů pro teleshopping, poskytování prostoru pro diskusi na internetu, poskytování přístupu do databází, online posílání pohlednic, přenos digitálních souborů, poskytování diskusních fór online; (42) počítačové programování, tvorba počítačového softwaru, aktualizace počítačového softwaru, poradenství v oblasti návrhu a vývoje počítačového hardwaru, grafické designérství, výzkum a vývoj nových výrobků (pro zákazníky), navrhování vzhledu výrobků (průmyslové designérství), údržba počítačového softwaru, analýzy počítačových systémů, návrh počítačových systémů, tvorba a udržování webových stránek (pro třetí osoby), hostování na počítačových stránkách (webových stránkách), poradenství v oblasti počítačových programů, pronájem webových serverů, poskytování internetových vyhledávačů, dálkové monitorování počítačových systémů, poradenství při tvorbě webových stránek, poskytování softwaru prostřednictvím internetu (SaaS), poradenství v oblasti informačních technologií, pronájem počítačových serverů (serverhosting), uchovávání elektronických dat, poskytování informací o počítačových technologiích a programování prostřednictvím webových stránek, poskytování počítačových technologií prostřednictvím internetu (cloud computing), externí poskytování služeb v oblasti informačních technologií, technologické poradenství, poradenství v oblasti počítačových technologií, poradenství v oblasti telekomunikačních technologií, tvorba a navrhování seznamů informací z webových stránek pro třetí osoby (informačně-technologické služby), poradenství v oblasti internetové bezpečnosti, poradenství v oblasti ochrany dat, kódování dat, vývoj softwaru pro softwarové publikace, poskytování počítačové platformy prostřednictvím internetu (PaaS), vývoj počítačových platform, autentifikace uživatelů technologiemi pro transakce elektronického obchodu, autentifikace uživatelů technologiemi jednotného přihlašování do více online softwarových aplikací současně.

(591) Barevná

(730) **Bakič Ladislav**, Pri Bitúnku 1411, Šaštín-Stráže, SK

(740) Hák, Janeček & Švestka, Patentová a známková kancelář, Mgr. Jaroslav Švestka, U průhonu 827/5, Praha 7, Holešovice, 17000

(210) **O-566280**  
(220) 01.09.2020  
(320) 01.09.2020  
(511) 35  
(540)



(510) (35) pomoc v obchodní a podnikatelské činnosti, management a administrativní služby, řízení lidských zdrojů a náborové služby, personalistické služby, personální řízení a zaměstnanecké poradenství, personální poradenství, poradenství v oblasti personálního managementu, poradenství v oblasti organizace a řízení obchodní činnosti v oboru personálního řízení, odborné poradenství v oblasti personálního řízení, konzultační a poradenské služby vztahující se k personálnímu řízení.

(730) **TEAMWAY EU s. r. o.**, 28. října 1069/18, Chomutov, 43001, CZ

(210) **O-566281**  
(220) 01.09.2020  
(320) 01.09.2020  
(511) 29, 35, 43  
(540)



(510) (29) maso a masné výrobky, ryby, mořské plody a měkkýši (neživí), hotová jídla obsahující převážně maso, hotová jídla obsahující (převážně) kuřecí maso, hotová jídla vyrobené z drůbeže (převážně z drůbeže), pečené kuře; (35) obchodní poradenské služby vztahující se k provozování restaurací, obchodní poradenské služby týkající se zřizování restaurací, pomoc v oblasti obchodního řízení při zakládání a provozování restaurací, řízení obchodní činnosti restaurací, marketingové služby v oblasti restaurací, pomoc v obchodní a podnikatelské činnosti, management a administrativní služby, reklamní, marketingové a propagační služby, propagace mimořádných akcí; (43) poskytování jídla a nápojů, informační, poradenské a rezervační služby v oblasti poskytování jídla a pití, pronájem nábytku, povlečení, prostírání a vybavení k poskytování jídla a nápojů, dočasné ubytování, poskytování informací o dočasném ubytování, poradenské a rezervační služby týkající se dočasného ubytování, restaurace, zajišťování stravování a nápojů v restauracích a barech, podávání stravování a nápojů v restauracích a barech, bary, služby mobilních restaurací, kavárny, bistra (služby), catering (poskytování jídla a nápojů), mobilní cateringové služby.

(730) **Kr&a company s.r.o.**, Řípská 780/20, Praha 3, Vinohrady, 13000, CZ

(210) **O-566284**  
(220) 01.09.2020  
(320) 01.09.2020  
(511) 35, 41  
(540)

## TEAMWAY

(510) (35) personální poradenství, personální řízení a zaměstnanecké poradenství, poradenství v oblasti personálního řízení, odborné poradenství v oblasti personálního řízení, poradenství v oblasti organizace a řízení obchodní činnosti v oboru personálního řízení, pomoc v obchodní a podnikatelské činnosti, management a administrativní služby, řízení lidských zdrojů a náborové služby, výběr personálu pro třetí osoby, výběr pracovníků, výběr řídicích pracovníků, hledání a výběr vedoucích pracovníků, pohovory za účelem nábory zaměstnanců, personalistické služby, dočasné přidělování personálu; (41) školení zaměstnanců, vzdělávací a školicí služby, služby vzdělávání dospělých v oblasti managementu, personální koučink [školení], vzdělávání dospělých, služby v oblasti vzdělávání, zábavy a sportu.

(730) **TEAMWAY EU s. r. o.**, 28. října 1069/18, Chomutov, 43001, CZ

(210) **O-566315**  
(220) 02.09.2020  
(320) 02.09.2020  
(511) 25, 26, 40  
(540)

MK Tailor  
*by Milan Kubec*

(510) (25) bundy a krátké kabáty s výplní, kabáty, kalhoty, kalhoty kratší délky, kapesníčky do horní kapsy saka, kapsy pro oděvy, konfekční oděvy, košile, košile s krátkým rukávem, kožené oděvy, kravaty, kšandy, límce a límečky (oděvy), obuv, oděvy obsahující zeštíhlující látky, oděvy, opasky (oděvy), pánské obleky, pásky (oděvy), pásky k uchycení nohavic kalhot, pulovry, saka (oděvy), sedla košil, svetry, svetry (oděvy), vesty; (26) knoflíky, monogramy na označení prádla, písmena na označení prádla, ramenní vycpávky do oděvů, textilní galanterie (krejčovské zboží), s výjimkou nití, zlaté výšivky, značky s monogramem na označení prádla; (40) prošívání, stříhání látek, úprava a zpracování textilií, úpravy oděvů, vyšívání, zakázkové krejčovství.

(591) Barevná

(730) **Kubec Milan**, Revoluční 1403/28, Praha 1, Nové Město, 11000, CZ

(740) **Mgr. Marek Klauz**, advokát, U Koupaliště 249, Rapotín, 78814

(210) **O-566319**  
(220) 02.09.2020  
(320) 02.09.2020  
(511) 9  
(540)

## ARCSHELL

(510) (9) rádia, rádiové antény, rozhlasové vysílače s přijímačem, rádiové přijímače, rádiové (rozhlasové) vysílače, radiofrekvenční opakovače, autorádia, lodní rádiové přístroje, DAB rádia, digitální rádia, mobilní rádia, přenosná rádia, CB rádia, radiofrekvenční vysílače, radiofrekvenční přijímače, obousměrná rádia, rádia s krátkým dosahem, antény na přenos rádiových vln, rádiové přijímače a vysílače, přenosná pouzdra na rádia, přístroje pro rádiové vysílání a příjem, vysílačky walkie-talkie, antény, antény na rozhlasový signál, akumulátorové skříně, nabíječky baterií, adaptéry na baterie, baterie, dobíjecí baterie, lithium-iontové baterie, nabíječky, nabíječky baterií, USB nabíječky, sluchátka, sluchátka s mikrofonom, pouzdra na sluchátka, bezdrátové vysílače, kombinované vysílače a přijímače, bezdrátové přijímače, mobilní telekomunikační zařízení, obousměrné bezdrátové komunikační systémy, kabely k mikrofonomům, USB kabely, počítačové kabely, software.

(730) **Huang Jingyi**, Jianshexilu 92 Hao 1 Haolou, Zhengzhou, Henan, 450007, CN

(740) **HARBER IP s.r.o.**, Dukelských hrdinů 567/52, Praha 7, Holešovice, 17000



(210) **O-566329**

(220) 03.09.2020

(320) 03.09.2020

(511) 3, 5

(540)

### Husté složení, hustý výsledek

(510) (3) kosmetické přípravky, parfumerie, přípravky pro osobní hygienu, přípravky pro péči o vlasy, vonné přípravky; (5) hygienické přípravky a výrobky, léčiva a veterinární přípravky a výrobky, potravní doplňky a dietetické přípravky, přípravky proti rostlinným a živočišným škůdcům.

(730) **PQ PARTNERS LIMITED**, Athinon 5, Nicosia, CY

(740) JUDr. Tomáš Vymazal, advokát, Wellnerova 1322/3c, Olomouc, Nová ulice, 77900

(210) **O-566362**

(220) 04.09.2020

(320) 04.09.2020

(511) 4, 9, 11

(540)



(510) (4) elektřina, elektrická energie; (9) elektrická zařízení, a to moduly na výrobu elektrického proudu, příslušenství pro fotovoltaická a solární zařízení a moduly na výrobu elektrické energie spadající do této třídy, včetně měničů proudu; (11) zařízení topná, ventilační, klimatizační, chladicí a pro ohřev vody, fotovoltaické a solární kolektory pro vytápění.

(730) **DEVINN s.r.o.**, Skřivánčí 4769/38, Jablonec nad Nisou, 46601, CZ

(740) **RETROPATENT s.r.o.**, Dobiášova 1246/29, Liberec, Liberec VI-Rochlice, 46006

(210) **O-566365**

(220) 04.09.2020

(320) 04.09.2020

(511) 10

(540)

### NANO M.ON

(510) (10) zdravotnické prostředky, zejména zdravotnické roušky, zdravotnické respirátory.

(730) **Nano Medical s.r.o.**, 5. května 1640/65, Praha 4, Nusle, 14000, CZ

(740) Kania, Sedlák, Smola, s.r.o., Mendlovo náměstí 907/1a, Brno, Staré Brno, 60300

(210) **O-566367**

(220) 04.09.2020

(320) 04.09.2020

(511) 5

(540)



(510) (5) farmaceutické přípravky, výživové doplňky, vitamíny, minerální přípravky.

(591) Barevná

(730) **SANOFI-AVENTIS Deutschland GmbH**, Brüningstrasse 50, Frankfurt am Main, 65926, DE

(740) **C|K|T ČERVENKA TURKOVÁ & PARTNERS** Advokátní, patentová a známková kancelář, Mgr. Radka Červenková, advokátka, Anny Letenské 34/7, Praha 2, Vinohrady, 12000

(210) **O-566368**

(220) 04.09.2020

(320) 04.09.2020

(511) 5

(540)



(510) (5) farmaceutické přípravky, výživové doplňky, vitamíny, minerální přípravky.

(591) Barevná

(730) **SANOFI-AVENTIS Deutschland GmbH**, Brüningstrasse 50, Frankfurt am Main, 65926, DE

(740) **C|K|T ČERVENKA TURKOVÁ & PARTNERS** Advokátní, patentová a známková kancelář, Mgr. Radka Červenková, advokátka, Anny Letenské 34/7, Praha 2, Vinohrady, 12000

(210) **O-566375**

(220) 04.09.2020

(320) 04.09.2020

(511) 16, 18, 21, 25, 32, 41, 43

(540)



(510) (16) papír, lepenka, kartonážní výrobky (obaly), časopisy, tiskoviny, periodika, knihy, knihařské výrobky, fotografie, pohlednice, papírnické zboží, pivní tácky, lepidla pro kancelář a domácnost, potřeby pro umělce, štetce, psací stroje a kancelářské potřeby, učební a školní potřeby a pomůcky (s výjimkou přístrojů), tiskařské typy, štočky, obalové materiály z papíru a plastických hmot spadající do této třídy; (18) kůže, imitace kůže, kůže ze zvířat, kožená galanterie, brašnářské výrobky, kabely, brašny, tašky, batohy, kabelky, kožená pouzdra na vizitky a klíče, obaly z kůže (dárkové balení piva, nápojového skla a příslušenství), kufry a zavazadla, jako nákupní tašky, cestovní tašky, školní aktovky, školní batohy, doplňky z kůže a jejich imitací, jako řemínky a šňůry, deštníky, slunečníky a hole, biče, sedla a jiné sedlářské výrobky; (21) kuchyňské náčiní a nádobí, jídelní servisy, servírovací soupravy, talíře, výrobky pro stolování - vše z nerez oceli, porcelánu, varného skla, keramiky a plastu, výrobky ze skla, porcelánu a keramiky pro kuchyni, interiéry a stolování v restauracích a

jídelnách spadající do této třídy; (25) oděvy, pánské, dámské, dětské a kojenecké zboží a oděvy, plavky, pyžama, noční košile, spodní prádlo, mateřské noční a spodní prádlo, erotické prádlo, oděvy pro profesionální i rekreační sport a volný čas, obuv, sportovní obuv, rukavice, šály, pokrývky hlavy, opasky, oděvy z kůže; (32) pivo, lehká piva a ležáky, nealkoholické pivo, ochucená piva, nealkoholické nápoje, vody minerální a šumivé, sirupy a jiné přípravky k přípravě nápojů, džusy, šťávy ovocné a nápoje z ovocných šťáv nealkoholických (nezkvašených), šumivé ovocné nápoje (lihuprosté), šumivé nápoje s ovocnou šťávou; (41) organizování, pořádání a zprostředkování kulturních, zábavných, společenských, sportovních, výchovných a vzdělávacích akcí, včetně organizování vzdělávání ve formě kurzů, školení, přednášek, konferencí, symposií, organizování rekreačních akcí a pobytů (sport a zábava), zajišťování vstupenek k výše uvedeným akcím; (43) hostinská činnost, služby dočasného ubytování, hotelové služby, penziony, restaurace, bary, kavárny, vinárny, provoz cukráren, bufety, jídelny, samoobslužné restaurace, hromadné stravování, rychlé občerstvení, kiosky s rychlým občerstvením, poskytování občerstvení, stravování.

(730) **Pivovary Koruny české s.r.o.**, Pod Zámkem 625/8, Břeclav, 69002, CZ

(740) Konečná & Zacha, s.r.o., advokátní kancelář, Mgr. Tomáš Zacha, Lazarská 1718/3, Praha 1, Nové Město, 11000

(210) **O-566378**

(220) 04.09.2020

(320) 04.09.2020

(511) 11, 38, 42

(540)

### NIKOLA lighting

(510) (11) zařízení a instalace na osvětlování; (38) telekomunikační služby; (42) vědecké a technické služby a související výzkum a projektování, průmyslová analýza, průmyslový výzkum a průmyslový design, kontrola kvality, služby a ověřování, navrhování a vývoj počítačového hardwaru a softwaru.

(730) **FWG s.r.o.**, Varšavská 715/36, Praha 2, Vinohrady, 12000, CZ

(740) Bc. Tereza Černajová, č. p. 180, Dřetovice, 27342

(210) **O-566379**

(220) 04.09.2020

(320) 04.09.2020

(511) 11, 38, 42

(540)

### EDISON lighting

(510) (11) zařízení a instalace na osvětlování; (38) telekomunikační služby; (42) vědecké a technické služby a související výzkum a projektování, průmyslová analýza, průmyslový výzkum a průmyslový design, kontrola kvality, služby a ověřování, navrhování a vývoj počítačového hardwaru a softwaru.

(730) **FWG s.r.o.**, Varšavská 715/36, Praha 2, Vinohrady, 12000, CZ

(740) Bc. Tereza Černajová, č. p. 180, Dřetovice, 27342

(210) **O-566380**

(220) 04.09.2020

(320) 04.09.2020

(511) 11, 38, 42

(540)

### ELEKTRA lighting

(510) (11) zařízení a instalace na osvětlování; (38) telekomunikační služby; (42) vědecké a technické služby a související výzkum a projektování, průmyslová analýza, průmyslový výzkum a průmyslový design, kontrola kvality, služby a ověřování, navrhování a vývoj počítačového hardwaru a softwaru.

(730) **FWG s.r.o.**, Varšavská 715/36, Praha 2, Vinohrady, 12000, CZ

(740) Bc. Tereza Černajová, č. p. 180, Dřetovice, 27342

(210) **O-566443**

(220) 08.09.2020

(320) 08.09.2020

(511) 41

(540)

### KUDYKAMPUS

(510) (41) vzdělávací a školicí služby.

(730) **Patrimonium s. r. o.**, Huťská 126, Kladno, 27201, CZ

(210) **O-566447**

(220) 09.09.2020

(320) 09.09.2020

(511) 30, 41, 43

(540)

*Elikatesy*

(510) (30) arašídové cukrovinky, croissanty, cukr, cukrářské polevy (na dorty), cukrářské výrobky, cukrovinkové ozdoby na dorty, cukrovinky, cukrovinky na zdobení vánočního stromčeka, čokoláda, čokoládové ozdoby na dorty, čokoládové pěny, čokoládové pomazánky s oříšky, dezertní pěny (cukrářské výrobky), dochučovadla, dorty, chocolates (rolky s čokoládou), kakaové nápoje s mlékem, karamely (cukrovinky, bonbony), křehké pečivo - sušenky, makronky (cukroví), mandlové cukrovinky, marcipán, nugát, ochucovadla, palačinky, příchutě do dortů, jiné než esenciální oleje, pudinky, sušenky, těsta na dorty, vafle; (41) pořádání a vedení workshopů (školení); (43) modelování potravin, zdobení dortů, zdobení potravin.

(591) Barevná

(730) **Klanicová Eliška**, Lumírova 564/15, Praha 2, Nusle, 12800, CZ

(740) Mgr. Miroslav Klanica, Krkošková 728/728/2, Brno, 61300

(210) **O-566502**

(220) 10.09.2020

(320) 10.09.2020

(511) 6, 16, 21, 24, 25, 32, 33, 35, 36, 37, 39, 41, 43

(540)



(510) (6) kovová víčka na láhve, kovové barely, kovové kohoutky na sudy, kovové nádoby jako obaly, kovové obruče na sudy, kovová podstavce na sudy, kovové uzávěry na lahve, kovové vývěsní štíty; (16) reklamní, propagační a informační materiály na bázi papíru a umělých hmot, tiskoviny, a to prezentační a firemní publikace, periodika, reklamní katalogy, knihy, letáky, plakáty, reklamní tabule z papíru nebo lepenky, jídelní lístky, účtenky, papírové láhve, pozvánky, vývěsky, papírové visačky, papírové etikety, pivní tácky, pohlednice, přání, kalendáře, obaly z papíru a z umělých hmot v rámci třídy, obálky, inzertní noviny, ubrusy a ubrusky papírové, tužky všeho druhu; (21) sklenice, pohárky, poháry, číše, džbány, džbánky, láhve, püllitry, korbele, nápojové sklo, skleněné a keramické nádoby a nádoby, skleněné a keramické zboží neobsažené v jiných třídách, porcelán, tácky papírové, z umělých hmot a z keramiky pro použití v domácnosti, papírové kelímky; (24) ručníky, ubrusy a ubrusky textilní, kalendáře a vlajky textilní; (25) oděvy, pokrývky hlavy, čelenky, kšiltly, trička, šátky, šály, opasky, obuv, kloboučnické zboží; (32) piva všeho druhu, sladina, sladové nápoje, nápoje kvašené nealkoholické, chmelové výtažky pro výrobu piva, přípravky k přípravě nápojů v rámci této třídy, nealkoholické nápoje, nealkoholické nápoje obohacené vitamíny nebo minerály, nealkoholické nápoje energetické, nealkoholické nápoje míchané, nealkoholické aperitivy; (33) alkoholické nápoje, a to likéry, chmelové, lihoviny, víno, všechny druhy, především jakostní víno, víno přívlastkové, archivní víno, šumivé víno, sekty, též stolní víno, alkoholické výtažky, extrakty a esence z ovoce a hroznů, mošty s alkoholem, koktejly s alkoholem, alkoholické nápoje obsahující ovoce, alkoholické nápoje

míchané; (35) administrativní provozování obchodního, nákupního a kancelářského centra, pronájem reklamních a informačních ploch, pomoc při řízení obchodní činnosti, obchodní administrativa, kancelářské práce, tvorba reklamy, poskytování propagačních informací, reklamní, inzertní a propagační činnost prostřednictvím jakéhokoliv média, rozšiřování a poskytování reklamních a inzertních materiálů, periodických a neperiodických tiskovin, novin a časopisů určených pro reklamu a propagaci, prospektů, letáků, katalogů, reklamní literatury a jiných nosných médií i prostřednictvím sítě internet, reklama on-line v počítačové síti, průzkumy trhu, inzerce, marketing, obchodní rešerše, příprava a vkládání informací o realitních nabídkách a poptávkách do počítačových databází, systemizace informací do počítačové databáze, vytváření, zpracovávání a třídění obchodních dat v rámci databázi; (36) činnost realitní kanceláře, zahrnující správu a obhospodařování nemovitostí, zprostředkování správy a obhospodařování nemovitostí, nájem, pronájem a zprostředkování nájmu a pronájmu nemovitostí, obchodů, kanceláří, bytů a rodinných domků, nákup, prodej a výměna nemovitostí, zprostředkování nákupu, prodeje a výměny nemovitostí, odhady a oceňování nemovitostí, úvěrově a hypoteční konzultace, poskytování a zprostředkování úvěrů a hypotečních výpůjček, konzultační a poradenská činnost spojená s kompletní činností realitní kanceláře, finanční služby v oblasti obchodu s realitami, konzultační a poradenská činnost v oblasti obchodu s realitami, poskytování informací o nemovitostech prostřednictvím sítě internet (pomocí fotografií, videí a filmů umístěných na internetu), finanční developerské služby v oblasti nemovitostí, informační činnost v oblasti realit, poskytování základních služeb spojených s pronájmem nemovitostí spadajících do této třídy; (37) výstavba a přestavba budov v občanské a investiční výstavbě včetně rodinných domů dřevěných i zděných, činzovních domů, kladení podlah, montáž, inspekce, servis, údržba a opravy staveb a zařízení ve shora uvedených oborech, stavební úpravy v rámci dokončování staveb, výstavba hřišť, a to dětských hřišť, instalace objektů zahradní architektury, údržba objektů zahradní architektury, montování objektů zahradní architektury, výstavba parků (stavební služby), developerská činnost ve stavebnictví; (39) pronájem garážových, parkovacích a skladovacích prostor, včetně poskytování základních služeb s tím souvisejících spadajících do této třídy; (41) pořádání a provozování společenských, kulturních, zábavních i sportovních akcí; (43) hotelové služby, ubytovací služby, hostinská a restaurační činnost, provozování restaurací a kaváren, bary, restaurace.

(730) **Hejkal Jan**, U svobodárny 1511/18, Praha 9, Libeň, 19000, CZ  
(740) Mgr. Ondřej Čerych, advokát, Národní 58/32, Praha 1, Nové Město, 11000

(210) **O-566504**  
(220) 10.09.2020  
(320) 10.09.2020  
(511) 14, 18, 20, 25, 41  
(540)



(510) (14) kožené klíčenky (přívěsky), náramky, koráلكové náramky, náramky na kotníky, náramky (klenotnické zboží), vyšíváné textilní náramky [bižuterie], pružné drátěné pásky jako náramky, náramky vyrobené z gumy nebo silikonu se vzorem nebo nápisem; (18) batohy, školní batohy, turistické batohy, klíčenky, klíčenky jako pouzdra, klíčenky z kůže (pouzdra); (20) identifikační náramky, nekovové; (25) kšiltovky, sportovní čepice, trička, trička s potiskem, trička bez rukávů, trička s dlouhým rukávem, sportovní trička odvádějící vlhkost, dámská krátká přiléhavá trička, sportovní trička s krátkým rukávem; (41) sportovní a rekreační činnosti, organizování sportovních činností a sportovních soutěží, výchova, vzdělávání, zábava a sportovní činnost, překážkové závody pro dospělé i pro děti.

(591) Barevná  
(730) **Prušanský Peter**, Luční 572/15, Lanžhot, 69151, CZ  
(740) Patentový zástupce, Doc. Ing. Jindřich Špaček CSc., Svatopluka Čecha 1939/106a, Brno, Královo Pole, 61200

(210) **O-566505**  
(220) 10.09.2020  
(320) 10.09.2020  
(511) 41, 43  
(540)

## BUKOVKA

(510) (41) služby v oblasti vzdělávání, zábavy a sportu, organizování konferencí, výstav a soutěží, konferenční služby, služby v oblasti sportu a fitness, pronájem zařízení a vybavení ke vzdělávání, zábavě, sportu a kultuře; (43) dočasné ubytování, hotely (rezervace -), hotely, ubytovny a penziony, prázdninové a turistické ubytování, hotelové služby, hotelové restaurační služby, hotelové rezervační služby poskytované prostřednictvím internetu, poskytování dočasného ubytování v prázdninových domech, poskytování dočasného ubytování v prázdninových bytech, poskytování dočasného ubytování pro hosty, poskytování dočasného ubytování jako součást pobytových balíčků, poskytování dočasného ubytování v penzionech, poskytování hotelového ubytování, poskytování rekreačního ubytování, poskytování služeb hotelů a motolů, poskytování ubytování v hotelech a motelech, služby agentur pro rezervaci ubytování o dovolené, služby hotelových rekreačních středisek, služby ubytovací kanceláře [hotely, penziony], poskytování jídla a nápojů, bary, bistra (služby), bufety, podávání jídel a nápojů pro hosty, pořádání svatebních recepcí (potraviny a nápoje), poskytování jídel a nápojů v restauracích, informace o dočasném ubytování, poradenské a rezervační služby.

(730) **Vyhřidal Martin**, Javoříčko 22, Luká, 78324, CZ  
(740) Mgr. PETR ŽIŽKA, advokátní kancelář, Mgr. Petr Žižka, Sedláčkova 209/16, Plzeň, Vnitřní Město, 30100

(210) **O-566506**  
(220) 10.09.2020  
(320) 10.09.2020  
(511) 25, 35  
(540)

## Karila

(510) (25) pokrývky hlavy, čapky, čepce (klobouky), klobouky, bermudy, bombery, bundy bez rukávů, bundy krátké, bundy s dlouhým rukávem (mikiny), bundy v safari stylu, bundy z flísu (fleece), bundy z prachového peří, dámské oděvy, dámské spodní kalhotky, dámské venkovní oděvy, dlouhé bundy, oděvy, elastické kalhoty, flísové oděvy, hotové podšívky (části oděvů), kabáty, kalhoty, kalhoty do deště, kamaše, kalhoty na sportování, košile, manšestrové košile, maskovací bundy, maskovací kalhoty, maskovací košile, maskovací vesty, šátky, šály, rukávniky, roláky, rukavice [oděvy], pulovery, punčocháče, pracovní oděvy, ponožky, podvlékačky (dlouhé spodky), pláště, pláště do deště, obuv, běžecká obuv, boty, boty do terénu, boty do deště, dámské boty, galoše, gumová obuv, kotníčkové boty, lovecké holínky, nazouvací obuv, nepromokavé boty, obuv do deště, obuv do sněhu, obuv na hory, obuv na běžné nošení, obuv na trénování sportů, obuv pánská, pánské oděvy, pánská konfekce, trička, trička bez rukávů, sportovní trička odvádějící vlhkost, trička s dlouhým rukávem, sportovní trička s krátkým rukávem, polokošile, úpletové polokošile, pánské spodní prádlo, kalhoty, krátké kalhoty, tříčtvrteční kalhoty, turistické kalhoty, teplákové kalhoty, legíny [kalhoty], manšestrové kalhoty, lovecké kalhoty, kapsáčové kalhoty, termo ponožky; (35) maloobchodní prodej oblečení, velkoobchodní prodej oblečení.

(730) **TV Karila s.r.o.**, Horní 116, Frenštát pod Radhoštěm, 74401, CZ  
(740) Mgr. PETR ŽIŽKA, advokátní kancelář, Mgr. Petr Žižka, Sedláčkova 209/16, Plzeň, Vnitřní Město, 30100

(210) **O-566518**  
(220) 11.09.2020  
(320) 11.09.2020  
(511) 9, 10, 35  
(540)

## FIXAprotect

(510) (9) ochranné dýchací masky nelékařské, filtry do dýchacích masek, roušky k použití jako antibakteriální a antivirová ochrana, ústenky pro ochranu respiračních cest, respirační masky, respirátory na filtraci vzduchu, bezpečnostní brýle, ochranné obleky a ochranná obuv, ochranné štíty na

obličej, části a příslušenství pro uvedené zboží, zařazené do této třídy; (10) ústenky pro ochranu respiračních cest, respirační masky a respirátory, vše k lékařskému použití, roušky a ochranné masky používané pracovníky ve zdravotnictví, ochranné štíty pro lékařské použití, ochranné rukavice pro lékařské použití, návleky na obuv pro lékařské použití, ochranné oděvy pro lékařské použití, části a příslušenství pro uvedené zboží, zařazené do této třídy; (35) management, zprostředkování obchodu s -, import a export pro výrobky uvedené výše ve třídách 9 a 10, reklama, inzerce a propagace.

- (730) **ALFA VITA, s.r.o.**, Starolázeňská 339/2, Praha 5, Velká Chuchle, 15900, CZ  
(740) Mgr. Tereza Rubešová, advokátní kancelář, Mgr. Tereza Rubešová, Faltysova 1485/8, Praha 5, Zbraslav, 15600

- (210) **O-566543**  
(220) 11.09.2020  
(320) 11.09.2020  
(511) 30  
(540)

The logo for 'Anifea' features the brand name in a light grey, sans-serif font. A green leaf icon is positioned above the letter 'e'.

- (510) (30) bylinné čaje.  
(591) Barevná  
(730) **RR Medical s.r.o.**, Jihlavská 7, Troubsko, 66441, CZ

- (210) **O-566544**  
(220) 11.09.2020  
(320) 11.09.2020  
(511) 5  
(540)

The logo for 'Anifresh' features the brand name in a light blue, sans-serif font. A stylized blue wave icon is positioned above the letter 'i'.

- (510) (5) hygienické přípravky a výrobky (léčebná a dezinfekční mýdla a čisticí přípravky).  
(591) Barevná  
(730) **RR Medical s.r.o.**, Jihlavská 7, Troubsko, 66441, CZ

- (210) **O-566545**  
(220) 11.09.2020  
(320) 11.09.2020  
(511) 5  
(540)

The logo for 'Aninka' features the brand name in a light grey, sans-serif font. A red dot is positioned above the letter 'i'.

- (510) (5) farmaceutické přípravky a přírodní léčiva (léčivé masti na pokožku).  
(591) Barevná  
(730) **RR Medical s.r.o.**, Jihlavská 7, Troubsko, 66441, CZ

- (210) **O-566547**  
(220) 11.09.2020  
(320) 11.09.2020  
(511) 30, 39, 41, 43  
(540)



- (510) (30) croissanty, cukrovinky, čaj, čokoláda, dorty, kakao, káva, kávové nápoje s mlékem, koláče, kreky, ledový čaj, lívance, makronky (cukroví), nápoje na bázi čaje, nápoje na bázi čokolády, nápoje na bázi kakaa, nápoje na bázi kávy, palačinky, pečivo (typu housky, rohlíky), pečivo bez lepků, pizza, pražená kukuřice, příchutě do kávy, pudink, sendviče, sladké zemle, sorbety (zmrzliny), sušenky, těsta na dorty, těsto, těsto na přípravu pečiva, vafle, zmrzlina; (39) balení zboží, dodávka zboží; (41) plánování večírků (zábava); (43) bary, bufety, hotelové služby, informace a poradenství ohledně přípravy jídel, jídelny, kavárny, modelování potravin, restaurace, samoobslužné jídelny, samoobslužné restaurace, zajišťování stravování, zdobení potravin.  
(730) **Khalemský Gleb**, Žatecká 16/8, Praha 1, Josefov, 11000, CZ  
(740) Advokátní kancelář Bedna a spolčníci, Mgr. Jan Balarin, Eliášova 922/21, Praha 6, Bubeneč, 16000

- (210) **O-566559**  
(220) 12.09.2020  
(320) 12.09.2020  
(511) 1, 3, 5, 9, 10, 24  
(540)

### RespiLAB

- (510) (1) čisticí prostředky s dezinfekčními vlastnostmi k použití při výrobních procesech, čisticí prostředky s antibakteriálními vlastnostmi k použití ve výrobních procesech, čisticí prostředky k použití v průmyslových a výrobních procesech, čisticí prostředky pro průmyslové účely; (3) čisticí prostředky, čisticí prostředky na ruce, čisticí prostředky pro domácnost; (5) léčiva a veterinární přípravky a výrobky, obvazy, obvazový materiál a aplikátory léčebných přípravků, přípravky na dezodoraci a čištění vzduchu, krytí (zdravotnické potřeby), baktericidní čisticí prostředky; (9) ochranné a bezpečnostní prostředky, ochranné masky, bezpečnostní, zabezpečovací, ochranná a signalizační zařízení, respirátory na filtraci vzduchu; (10) oděvy, pokrývky hlavy a obuv pro zdravotnické pracovníky a pacienty, oděvy, pokrývky hlavy a obuv, ortézy a podpěry pro lékařské účely, nábytek a lůžkoviny pro lékařské účely, zařízení pro manipulaci s pacienty, lékařské a veterinární přístroje a nástroje, zařízení pro chirurgii a pro ošetřování ran, masky a zařízení pro umělé dýchání, roušky chirurgické, roušky pro lékařský personál, roušky k lékařskému použití jako ochrana proti toxickým látkám, respirační masky k lékařskému použití, ochranné dýchací masky vyrobené z netkaných materiálů pro lékařské použití, ochranné ústní masky pro lékařské použití, ochranné masky používané pracovníky ve zdravotnictví, ochranné dýchací masky pro lékařské použití, respirátory k lékařskému použití; (24) filtrační látky z textilu, látky, textilie, textilní výrobky a náhradní součásti pro textilní výrobky, textilní filtrační materiály.  
(730) **Wagner Eduard**, Zengrova 2990/32a, Ostrava, Vítkovice, 70300, CZ  
(740) **3ADVOKÁTI, v.o.s.**, Nádražní 879/27, Ostrava, Moravská Ostrava, 70200

(210) **O-566566**  
(220) 11.09.2020  
(320) 11.09.2020  
(511) 29, 35  
(540)



(510) (29) ryby neživé, čerstvé, konzervované a jinak zpracované, potravinářské výrobky z ryb, rybí pokrmy, ryby uzené, pečené, marinované, konzervované, rybí saláty, vařené a sušené ryby, mražené ryby, ryby v rosolu, ryby v olivovém oleji, ryby s bramborovými hranolky, ryby v kořeněném nálevu, ryby v majonéze, pomazánky z ryb, plody moře a měkkýši (neživí), chlazené potraviny obsahující převážně ryby, hotové saláty na bázi ryb a zeleniny, maso a masné výrobky, uzeniny, masné výrobky, masové konzervy, olivový olej, řepkový olej, máslový olej; (35) reklama a marketing, věrnostní zákaznické služby ke komerčním, propagačním a/nebo reklamním účelům, služby věrnostních karet v oblasti nákupu výrobků ve tř. 29, marketingové služby, reklamní a propagační činnost, předvádění výrobků a služeb k obchodním nebo reklamním účelům, přímý marketing.

(591) Barevná  
(730) **UŽIJ SVĚT, spol. s r.o.**, Knínice 91, Lovečkovice, 41145, CZ

(210) **O-566567**  
(220) 11.09.2020  
(320) 11.09.2020  
(511) 9, 38, 40, 41, 42  
(540)

## MESOH

(510) (9) software, elektronické informační systémy, software pro komplexní informační systém odpadového hospodářství, informace, data a databáze na elektronických, magnetických a optických nosičích všeho druhu a v elektronických, datových, informačních a telekomunikačních sítích všeho druhu, multimediální aplikace, elektronické multimediální nebo elektronické informační katalogy, softwarové aplikace stahovatelné, software, zejména pro multimediální interaktivní aplikace, elektronické interaktivní databáze, počítačový software a hardware poskytující informace v oblasti odpadového hospodářství; (38) přenos a šíření elektronických informací, poskytování přístupu k datům, informacím, databázím, platformám, informačním systémům v telekomunikačních sítích; (40) obstaravatelská činnost, poradenství a poskytování informací v oblasti odpadového hospodářství v rozsahu třídy 40, třídění odpadu a recyklovatelného materiálu, poskytování informací a poradenská činnost v oblasti likvidace, recyklace, zpracování a třídění odpadu, služby nakládání s odpady, recyklace; (41) výchovná, vzdělávací a školicí činnost, publikační činnost; (42) navrhování, vývoj, tvorba a implementace software, informačních systémů, databází, multimediálních aplikací, návrh, vývoj, tvorba a implementace software a informačních systémů v oblasti odpadového hospodářství, tvorba a vývoj databází, multimediálních aplikací, konzultační, poradenské a informační služby vztahující se k software a informačním systémům, platforma jako služba (PAAS), software jako služba (SAAS), pronájem software a aplikací.

(730) **ISNO IT, s.r.o.**, 125, Uherčice, 69162, CZ  
(740) **INPARTNERS GROUP**, Mgr. Simona Hejdová, Tuřanka 1519/115a, Brno, Slatina, 62700

(210) **O-566580**  
(220) 14.09.2020  
(320) 14.09.2020  
(511) 6, 20, 35, 37, 39, 40, 42  
(540)



(510) (6) kovové podpěry, kovové příčky, kovové obložení, kovové rámy, kovové podhledy, kovové schody, kovové zdobení a lemování staveb, kovové dekorace, kovové konstrukce, kovová zábradlí, kovová schodiště, armatury (kovové) do betonu; (20) čalouněný a dřevěný nábytek, zejména obývací stěny, ložnice, čalouněné soupravy, stoly, konferenční stolky, odkládací stolky, kuchyňský nábytek, šatní skříně, skříňky, kartotéky, umyvadlové skříňky, vestavěný nábytek, kancelářský nábytek, zahradní nábytek, kovový, plastový a laminotřískový nábytek, postele, židle, zrcadla, botníky, rámy, dekorace vyrobené ze dřeva, nástěnné dekorace ze dřeva, dřevěné desky k nábytku, dřevěné police a regály (nábytek), dřevěné zárubně, stojany na zrcadla, stojany na knihy, dekorativní obvodové lišty ze dřeva na nábytek; (35) maloobchodní a internetový prodej bezpečnostních dveří, nábytku a dalších tesařských a truhlářských výrobků; (37) tesařské a truhlářské služby, truhlářství, včetně uměleckého, údržba a montáž nábytku a stavební truhlářských výrobků, práce na zakázku v oblasti truhlářských výrobků, čalounění nábytku, opravy a údržba čalounění, zámečnictví (opravy), opravy zárubní; (39) doprava a skladování zboží, balení zboží; (40) zpracování dřeva nebo materiálů na bázi dřeva, svářečské služby; (42) služby architektů interiérů, návrhy interiérů.

(591) Barevná  
(730) **Stavointerier MM s.r.o.**, Lidická 1057, Havlíčkův Brod, 58001, CZ  
(740) **AK Jan Bárta s.r.o.**, advokátní kancelář, JUDr. Jan Bárta, advokát, Kaprova 42/14, Praha 1, Staré Město, 11000

(210) **O-566581**  
(220) 14.09.2020  
(320) 14.09.2020  
(511) 20, 28  
(540)



(510) (20) nábytek a bytové zařízení; (28) hračky, hry a žertovné předměty.  
(591) Barevná  
(730) **Stavointerier MM s.r.o.**, Lidická 1057, Havlíčkův Brod, 58001, CZ  
(740) **AK Jan Bárta s.r.o.**, advokátní kancelář, JUDr. Jan Bárta, advokát, Kaprova 42/14, Praha 1, Staré Město, 11000

(210) **O-566582**  
(220) 14.09.2020  
(320) 14.09.2020  
(511) 9, 16, 28, 42  
(540)

### empati

(510) (9) software pro počítačové hry, vzdělávací média s možností stažení, vzdělávací software, vzdělávací tabletové aplikace, vzdělávací počítačové aplikace, vzdělávací mobilní aplikace, programy pro počítačové hry, zábavní software, aplikační software, simulační software, mobilní aplikace; (16) výukové kartičky, učební a instruktážní pomůcky, učební a výukové pomůcky (s výjimkou přístrojů), karty; (28) hračky, hry a žertovné předměty, hračky přizpůsobené na vzdělávací účely, elektronické vzdělávací hry, hrací karty, pouzdra na hrací karty, hry rozvíjející dovednosti a akční hry, vzdělávací hračky; (42) software jako služba (SaaS), vzdělávací platformy ve formě softwaru jako služby (SaaS), herní platformy ve formě softwaru jako služby (SaaS).

(730) **Lorencová Eva Mgr.**, Hutařova 607/11, Žďár nad Sázavou, Žďár nad Sázavou 1, 59101, CZ

(740) **AK Jan Bárta s.r.o.**, advokátní kancelář, JUDr. Jan Bárta, advokát, Kaprova 42/14, Praha 1, Staré Město, 11000

(210) **O-566583**  
(220) 14.09.2020  
(320) 14.09.2020  
(511) 11, 37, 42  
(540)

### CHYTRÝ MARVIN

(510) (11) osvětlení, přístroje pro topení, topné systémy, tepelná čerpadla, regulační zařízení pro regulaci topných systémů, přímotopná elektrická topidla, výměníky, ohřivače vody, elektrické ohřivače vody, zařízení pro solární ohřev, regulace a regulační technika související s vytápěním, konvektory, systémy pro úpravu a čištění vody, klimatizační zařízení, ventilační jednotky do obytných prostor, čidla pro automatické spínání ventilace a vytápění, přístroje chladič, pro sušení, ventilaci, vysoušeče a součásti těchto výrobků; (37) opravy, montáž a servis chladicích, topných, větracích a klimatizačních zařízení; (42) projektování technických zařízení budov, činnosti technických poradců v oboru vzduchotechniky a topných zařízení.

(730) **Mareš Radek**, Šumavská 694, Kaplice, 38241, CZ

(740) **PatentCentrum Sedláč & Partners s.r.o.**, Okružní 2824, České Budějovice, České Budějovice 3, 37001

(210) **O-566594**  
(220) 14.09.2020  
(320) 14.09.2020  
(511) 9, 12, 42  
(540)

### LPP FX

(510) (9) přístroje a nástroje výzkumné, navigační, audiovizuální, optické, přístroje a nástroje pro měření, signalizaci, detekci, testování, inspekci, záchranu a výuku, zařízení a přístroje pro regulaci nebo řízení distribuce elektrického proudu, zařízení a nástroje pro záznam, přenos, reprodukci a/nebo zpracování zvuku, obrazu nebo dat, média se záznamem a stahovatelná média, počítačový software, prázdná digitální nebo analogová záznamová a úložná média, výpočetní zařízení, počítače a periferní zařízení počítačů; (12) vozidla, dopravní prostředky pro pohyb po zemi, vodě nebo vzduchem; (42) vědecké a technické služby a související výzkum a projektování, průmyslová analýza, průmyslový výzkum a průmyslový design, kontrola kvality, služby ověřování, navrhování a vývoj počítačového hardwaru a softwaru.

(730) **LPP s.r.o.**, Pod Hájkem 406/1a, Praha 8, Libeň, 18000, CZ

(210) **O-566595**  
(220) 14.09.2020  
(320) 14.09.2020  
(511) 9, 12, 42  
(540)

### LPP

(510) (9) přístroje a nástroje výzkumné, navigační, audiovizuální, optické, přístroje a nástroje pro měření, signalizaci, detekci, testování, inspekci, záchranu a výuku, zařízení a přístroje pro regulaci nebo řízení distribuce elektrického proudu, zařízení a nástroje pro záznam, přenos, reprodukci

a/nebo zpracování zvuku, obrazu nebo dat, média se záznamem a stahovatelná média, počítačový software, prázdná digitální nebo analogová záznamová a úložná média, výpočetní zařízení, počítače a periferní zařízení počítačů; (12) vozidla, dopravní prostředky pro pohyb po zemi, vodě nebo vzduchem; (42) vědecké a technické služby a související výzkum a projektování, průmyslová analýza, průmyslový výzkum a průmyslový design, kontrola kvality, služby ověřování, navrhování a vývoj počítačového hardwaru a softwaru.

(730) **LPP s.r.o.**, Pod Hájkem 406/1a, Praha 8, Libeň, 18000, CZ

(210) **O-566596**  
(220) 14.09.2020  
(320) 14.09.2020  
(511) 9, 12, 42  
(540)

### LPP AX

(510) (9) přístroje a nástroje výzkumné, navigační, audiovizuální, optické, přístroje a nástroje pro měření, signalizaci, detekci, testování, inspekci, záchranu a výuku, zařízení a přístroje pro regulaci nebo řízení distribuce elektrického proudu, zařízení a nástroje pro záznam, přenos, reprodukci a/nebo zpracování zvuku, obrazu nebo dat, média se záznamem a stahovatelná média, počítačový software, prázdná digitální nebo analogová záznamová a úložná média, výpočetní zařízení, počítače a periferní zařízení počítačů; (12) vozidla, dopravní prostředky pro pohyb po zemi, vodě nebo vzduchem; (42) vědecké a technické služby a související výzkum a projektování, průmyslová analýza, průmyslový výzkum a průmyslový design, kontrola kvality, služby ověřování, navrhování a vývoj počítačového hardwaru a softwaru.

(730) **LPP s.r.o.**, Pod Hájkem 406/1a, Praha 8, Libeň, 18000, CZ

(210) **O-566650**  
(220) 16.09.2020  
(320) 16.09.2020  
(511) 35, 36, 41  
(540)

**SHOW AND THE CITY**  
**HELP & FASHION**

(510) (35) propagace veřejné sbírky, prodej dárkových certifikátů, propagační činnost v charitativní oblasti, organizování komerčních nebo reklamních výstav a akcí, pronájem reklamních materiálů, reklamní, marketingové a propagační služby, obchodní, humanitární nebo charitativní poradenské služby vztahující se k marketingu kampaní ke shromažďování finančních prostředků, rozšiřování reklamních, marketingových a propagačních materiálů, styk s veřejností, vydávání reklamních, propagačních a inzertních textů, zejména k zajištění charitativních, léčebných, školních, kulturních a sociálních potřeb lidí; (36) shromažďování finančních prostředků pro charitativní, humanitární a rozvojové účely, finanční sponzorování, organizování sbírek, poskytování informací vztahujících se k získávání finančních prostředků pro charitativní, humanitární a rozvojové účely; (41) výchovná, vzdělávací a zábavní činnost, sportovní a kulturní aktivity, organizování a vedení seminářů, organizování sportovních, vzdělávacích a zábavních soutěží, organizování společenských akcí, výstav, koncertů nebo přednášek, obrazové a textové zpravodajství, vydavatelská a nakladatelská činnost, vydávání elektronických knih a časopisů on-line, poskytování on-line elektronických publikací (bez možnosti stažení), provozování her on-line, nahrávání a vydávání zvukových a zvukově-obrazových záznamů, poskytování informací o výchově, o vzdělávání a o možnostech rozptýlení, výroba televizních a rozhlasových pořadů, filmová produkce, tvorba a vydávání audiovizuálních děl, předprodej vstupenek, organizování charitativních, humanitárních výstav a akcí.

(730) **DNES POMÁHÁM, z.s.**, Přední 987/5c, Brno, Černovice, 61800, CZ

(740) **INPARTNERS GROUP, Mgr. Jan Brauner**, Tuřanka 1519/115a, Brno, Slatina, 62700

(210) **O-566657**  
(220) 16.09.2020  
(320) 16.09.2020  
(511) 32, 35, 41  
(540)

### PIVOVAR LOUTKÁŘ

(510) (32) pivo, nealkoholické nápoje; (35) reklama a propagace, řízení obchodní činnosti, obchodní administrativa, kancelářské práce; (41) vzdělávání, školení, zábava, sportovní a kulturní činnost.  
(730) **PIVOVAR LOUTKÁŘ s.r.o.**, Čs. armády 361, Chrudim, Chrudim IV, 53701, CZ  
(740) Mgr. Tomáš Čapek, advokát, Ovocný trh 573/12, Praha 1, Staré Město, 11000

(210) **O-566669**  
(220) 11.09.2020  
(320) 11.09.2020  
(511) 9, 16, 35  
(540)



(510) (9) software; (16) pozvánky na společenské akce; (35) marketing.  
(730) **DámeAkci s.r.o.**, Těsnohlídkova 964/11, Brno, Černá Pole, 61300, CZ

(210) **O-566685**  
(220) 18.09.2020  
(320) 18.09.2020  
(511) 9, 16, 25, 28, 35, 41  
(540)



(510) (9) chrániče hlavy pro sport, chrániče úst (sportovní pomůcky), chrániče zubů, nosiče zvukových záznamů, ochranné helmy pro sportovní účely; (16) učební pomůcky (s výjimkou zařízení); (25) čepice, kalhoty, kompresní trika, košile, legíny, obuv, oděvy, ponožky, rukavice, spodní prádlo, sportovní obuv, sportovní tílka, trička; (28) boxerské rukavice, chrániče holení (sportovní potřeby), kolenní chrániče (sportovní potřeby), loketní chrániče (sportovní potřeby), ochranné vycpávky (jako součást sportovní výstroje), přístroje na tělesná cvičení, suspenzory pro sporty, tělocvičná nářadí; (35) propagace; (41) pořádání a vedení seminářů, pořádání a vedení workshopů (školení), provozování sportovních zařízení, předávání know-how (odborné vzdělávání), služby klubů zdraví (zdravotní a kondiční cvičení), služby osobního trenéra (kondiční trénink), soukromá výuka, školení, tělesná výchova, vedení kurzů kondičního cvičení, výuka, zábava.  
(591) Barevná  
(730) **Kotrčová Sabina, DiS.**, Kejzlarova 2123/12, Hradec Králové, Nový Hradec Králové, 50012, CZ  
(740) JUDr. Lukáš Haase, Nerudova 866/27, Hradec Králové, Pražské Předměstí, 50002

(210) **O-566689**  
(220) 18.09.2020  
(320) 18.09.2020  
(511) 35, 36, 41  
(540)



(510) (35) činnost podnikatelských, organizačních a ekonomických poradců, reklama, propagace, inzerce, marketing, provozování internetového obchodu s reklamními materiály a propagačními předměty všeho druhu, s tiskovinami, letáky, časopisy, prospekty, drobnými dárky, vizitkami a kancelářskými potřebami; (36) činnost finančních poradců, služby finanční a peněžní, pojištění, činnost realitní kanceláře a realitní činnost všeho druhu, správa nemovitostí, developerská činnost v investiční výstavbě, pojišťovací služby, služby bankovních, finančních, úvěrových a spořitelních ústavů, finanční služby, správa financí, stavební spoření, poskytování hypoték a půjček; (41) organizování, zprostředkování a pořádání školení, kurzů, symposií a kongresů, výchovné, vzdělávací, kulturní, zábavní a sportovní činnosti, lektorská činnost.  
(591) Barevná  
(730) **GEpard FINANCE a.s.**, Sokolovská 192/79, Praha 8, Karlín, 18600, CZ  
(740) Ing. Michal Jupa, patentový zástupce, Na Baních 1385, Praha 5 - Zbraslav, 15600

(210) **O-566692**  
(220) 18.09.2020  
(320) 18.09.2020  
(511) 35, 41, 45  
(540)



(510) (35) poradenství ohledně akvizic (obchodních), obchodní řízení a poradenství, sekretářské práce (služby), poradenství v oblasti podnikání, marketing, provádění podnikových auditů, profesionální obchodní poradenství; (41) školení a vzdělávání, pořádání, vedení a organizování seminářů, organizování a vedení workshopů, vedení kurzů, pořádání odborných workshopů a výukových kurzů, pořádání a vedení pracovních setkání (školení), on-line vydávání elektronických knih a časopisů, poskytování videí on-line bez možnosti stažení, předávání know-how (odborné vzdělávání); (45) advokátní a právní služby, právní poradenství a zastupování, právní služby týkající se zakládání a registrací společností, informace vztahující se k právním službám, informační a poradenské služby vztahující se k právním záležitostem, konzultace v oblasti vedení sporů, odborné poradenské služby vztahující se k právům duševního vlastnictví, odborné poradenství vztahující se k právním záležitostem, právní asistence při sestavování smluv, právní průzkum (rešerše), právní služby v oblasti obchodu, příprava právních dokumentů, příprava právních zpráv, služby právní pomoci, služby převodu vlastnických práv majetku (právní služby), audity v oblasti dodržování právních předpisů, doprovod do společnosti.  
(591) Barevná  
(730) **DELTA legal, advokátní kancelář s.r.o.**, Na příkopě 988/31, Praha 1, Staré Město, 11000, CZ

(210) **O-566693**  
(220) 18.09.2020  
(320) 18.09.2020  
(511) 35, 41, 45  
(540)

### DELTA legal

(510) (35) poradenství ohledně akvizice (obchodních), obchodní řízení a poradenství, sekretářské práce (služby), poradenství v oblasti podnikání, marketing, provádění podnikových auditů, profesionální obchodní poradenství; (41) školení a vzdělávání, pořádání, vedení a organizování seminářů, organizování a vedení workshopů, vedení kurzů, pořádání odborných workshopů a výukových kurzů, pořádání a vedení pracovních setkání (školení), on-line vydávání elektronických knih a časopisů, poskytování videí on-line bez možnosti stažení, předávání know-how (odborné vzdělávání); (45) advokátní a právní služby, právní poradenství a zastupování, právní služby týkající se zakládání a registrací společností, informace vztahující se k právním službám, informační a poradenské služby vztahující se k právním záležitostem, konzultace v oblasti vedení sporů, odborné poradenské služby vztahující se k právům duševního vlastnictví, odborné poradenství vztahující se k právním záležitostem, právní asistence při sestavování smluv, právní průzkum (rešerše), právní služby v oblasti obchodu, příprava právních dokumentů, příprava právních zpráv, služby právní pomoci, služby převodu vlastnických práv majetku (právní služby), audity v oblasti dodržování právních předpisů, doprovod do společnosti.  
(730) **DELTA legal, advokátní kancelář s.r.o.**, Na příkopě 988/31, Praha 1, Staré Město, 11000, CZ

(210) **O-566698**  
(220) 18.09.2020  
(320) 18.09.2020  
(511) 20, 28, 35, 39  
(540)

### TOMIDO

(510) (20) nábytek, zahradní nábytek, dřevěný nábytek, bambus, ratan, kovový nábytek, sedací nábytek, kuchyňský nábytek, kancelářský nábytek, nábytek do obývacího pokoje, dětský nábytek, nábytek do koupelny, židle, křesla, stoly, stolky, skříně, postele, pohovky, podnožky, bedny a boxy nekovové (nábytek), police k nábytku, regály (nábytek), zástěny (nábytek), zrcadla, matrace, stolní desky, nafukovací nábytek; (28) hračky, stavebnice (hračky), hry, společenské hry, deskové hry, zařízení na hry, skládací hry, puzzle, dětské stavebnice (hračky), tvárné hmoty (hračky), modely (hračky), modely dopravních prostředků (hračky), RC modely s dálkovým ovládním (hračky), autodráhy, modely zbraní (hračky), figurky (hračky), roboti (hračky), plyšové hračky, panenky, loutky, drony (hračky), draci, chraštítka (hračky), elektronické hry, kapesní elektronické hry, ovladače na hračky, přístroje na videohry, dětské tříkolky (hračky), koloběžky (hračky), dětské klouzačky, hrací karty, hrací žetony, karnevalové masky, šipky (hry), sportovní potřeby a vybavení, přístroje na tělesná cvičení; (35) maloobchodní, velkoobchodní a elektronický prodej hraček, her, sportovních potřeb a nábytku, reklamní činnost, internetová reklama, zásilková reklama, marketingová činnost, internetový marketing, předvádění zboží, šíření reklamních materiálů, šíření vzorků, automatizované zpracování dat, administrativní služby, sběr údajů do počítačových databází, obchodní informace; (39) dopravní služby, zaslání zboží, balení a skladování zboží, dopravní informace.  
(730) **Walach Tomáš**, Třanovická 60, Český Těšín, Koňákov, 73562, CZ  
(740) Ing. Jarmila Javoříková, Slunečná 4566, Zlín, 76005

(210) **O-566699**  
(220) 18.09.2020  
(320) 18.09.2020  
(511) 20, 28, 35, 39  
(540)

### HRAČKY ZA DOBRÉ KAČKY

(510) (20) nábytek, zahradní nábytek, dřevěný nábytek, bambus, ratan, kovový nábytek, sedací nábytek, kuchyňský nábytek, kancelářský nábytek, nábytek do obývacího pokoje, dětský nábytek, nábytek do koupelny, židle, křesla, stoly, stolky, skříně, postele, pohovky, podnožky, bedny a boxy nekovové (nábytek), police k nábytku, regály (nábytek), zástěny (nábytek), zrcadla, matrace, stolní desky, nafukovací nábytek; (28) hračky, stavebnice (hračky), hry, společenské hry, deskové hry, zařízení na hry, skládací hry, puzzle, dětské stavebnice (hračky), tvárné hmoty (hračky), modely (hračky), modely dopravních prostředků (hračky), RC modely s dálkovým ovládním (hračky), autodráhy, modely zbraní (hračky), figurky (hračky),

roboti (hračky), plyšové hračky, panenky, loutky, drony (hračky), draci, chraštítka (hračky), elektronické hry, kapesní elektronické hry, ovladače na hračky, přístroje na videohry, dětské tříkolky (hračky), koloběžky (hračky), dětské klouzačky, hrací karty, hrací žetony, karnevalové masky, šipky (hry), sportovní potřeby a vybavení, přístroje na tělesná cvičení; (35) maloobchodní, velkoobchodní a elektronický prodej hraček, her, sportovních potřeb a nábytku, reklamní činnost, internetová reklama, zásilková reklama, marketingová činnost, internetový marketing, předvádění zboží, šíření reklamních materiálů, šíření vzorků, automatizované zpracování dat, administrativní služby, sběr údajů do počítačových databází, obchodní informace; (39) dopravní služby, zaslání zboží, balení a skladování zboží, dopravní informace.

(730) **Walach Tomáš**, Třanovická 60, Český Těšín, Koňákov, 73562, CZ  
(740) Ing. Jarmila Javoříková, Slunečná 4566, Zlín, 76005

(210) **O-566704**  
(220) 20.09.2020  
(320) 20.09.2020  
(511) 7, 12  
(540)

### BUMAR

(510) (7) zvedací zařízení, zdviže a eskalátory; (12) vozidla.  
(730) **ESEA SK, s.r.o.**, Haškova 39, Banská Bystrica, 97411, SK

(210) **O-566705**  
(220) 20.09.2020  
(320) 20.09.2020  
(511) 12  
(540)

### ECONIC

(510) (12) vozidla.  
(730) **ESEA SK, s.r.o.**, Haškova 39, Banská Bystrica, 97411, SK

(210) **O-566710**  
(220) 21.09.2020  
(320) 21.09.2020  
(511) 10, 37  
(540)



(510) (10) chirurgické, lékařské, stomatologické a veterinární přístroje; (37) stavební služby, instalace a opravy rozvodů medicínálních a technických plynů a zdravotnických prostředků.  
(591) Barevná  
(730) **Flidr medical s.r.o.**, č. p. 200, Široký Důl, 57201, CZ



(210) **O-566721**  
(220) 21.09.2020  
(320) 21.09.2020  
(511) 3  
(540)



(510) (3) kosmetika, neléčivé přípravky pro péči o pleť, neléčivé toaletní potřeby, vůně pro osobní použití.  
(730) **Mary Kay Inc.**, 16251 Dallas Parkway, Addison, 75001, TX, US  
(740) KOREJZOVA LEGAL v.o.s., JUDr. Petra Sauvage de Brantes, Korunní 810/104, Praha 10, Vinohrady, 10100

(210) **O-566722**  
(220) 21.09.2020  
(320) 21.09.2020  
(511) 5  
(540)



(510) (5) léčivé přípravky pro péči o pleť, výživové doplňky, dietetické doplňky, potraviny a nápoje.  
(730) **Mary Kay Inc.**, 16251 Dallas Parkway, Addison, 75001, TX, US  
(740) KOREJZOVA LEGAL v.o.s., JUDr. Petra Sauvage de Brantes, Korunní 810/104, Praha 10, Vinohrady, 10100

(210) **O-566727**  
(220) 21.09.2020  
(320) 21.09.2020  
(511) 1, 7  
(540)



(510) (1) uhlík, uhlík pro průmyslové účely, uhlíkové tyče, grafit, grafit pro průmyslové účely; (7) kartáče uhlíkové (elektr.), uhlíkové kartáče (elektrotechnika), uhlíkové kartáče dynamo, uhlíkové kartáče na alternátory, uhlíkové kartáče na startéry motoru, uhlíkové kartáče na elektrické stroje.  
(730) **CZ-CARBON PRODUCTS s.r.o.**, U Přivaděče 1296/5, Plzeň, Čemnice, 32600, CZ

(210) **O-566742**  
(220) 21.09.2020  
(320) 21.09.2020  
(511) 5, 28, 29, 30, 32, 39  
(540)

### **Sunar. S vysokým obsahem mateřské lásky**

(510) (5) počáteční a pokračovací sušená mléčná kojenecká výživa, mléko pro farmaceutické účely, potraviny a nápoje pro batolata a kojence, potrava pro kojence jako ovocné, zeleninové, masové, cereální mléčné i nemléčné kaše, přesnídávky, ovocné a maso-zeleninové příkrmy, mléko sušené pro kojence, nápoje dietetické, upravené pro lékařské účely, nápoje sladové a mléčné pro lékařské účely, nápoje léčivé; (28) hračky; (29) mléko, mléčné výrobky, mléčné nápoje s vysokým obsahem mléka, mléko obohacené bílkovinami, jogurt, mléko mandlové, mléko arašídové, mléko sojové, kefir, dřev ovocná, konzervy masové, konzervy zeleninové, konzervy rybí, ovoce konzervované, pasterované ovocné a zeleninové příkrmy; (30) čaj, čaj ledový, nápoje na bázi čaje, čokoládové nápoje, čokoládové nápoje s mlékem, kakaové nápoje, kakaové nápoje s mlékem, sušenky, suchary, kekсы (bisquity), sušenky máslové, kaše obilné, ovesné a rýžové; (32) nápoje nealkoholické, vody, nápoje syrovátkové, prášky a granuláty na výrobu nápojů, pastilky a tabletky na výrobu šumivých nápojů, ovocné šťávy, zeleninové šťávy, nektar ovocný, nealkoholické šťávy, mošty, pasterizované ovocné, zeleninové a ovocné a zeleninové nápoje; (39) distribuční činnost.  
(730) **HERO CZECH s.r.o.**, Radlická 751/113e, Praha 5, Jinonice, 15800, CZ  
(740) JUDr. Filip Winter advokát, Hanusova 1537/3a, Praha 4, Michle, 14000

(210) **O-566753**  
(220) 22.09.2020  
(320) 22.09.2020  
(511) 3, 25, 26  
(540)

### **AVER fashion**

(510) (3) deodoranty pro lidskou potřebu nebo pro zvířata, éterické esence, éterické oleje, jasmínový olej, kolínská voda, levandulová voda, levandulový olej, mandlový olej, oleje do parfémů a vůní, oleje pro kosmetické účely, parfémovaná voda, parfémy, růžový olej; (25) baret, boa (kožešinové límce), body (spodní prádlo), boty, bundy a krátké kabáty, čapky, čelenky (oděvy), čepice, dámská přiléhavá tílka, dámské kostýmy, dámské šaty, kabáty, kalhoty, kalhoty kratší délky, kapuce, klobouky, kombiné (spodní prádlo), kombinézy (oděvy), konfekční oděvy, korzety, korzety (typu corselet), košile, košile s krátkým rukávem, kožené oděvy, kožešiny (oděvy), kožichy, kšilty ( k nošení na hlavě), latexové oděvy, legíny (kalhoty), límce a límečky (oděvy), masky na spaní, obuv, oděvy z imitací kůže, oděvy, opasky (oděvy), pánské obleky, pánské plavky, parky, pásky (oděvy), plavky, plážová obuv, plážové oděvy, pletené oděvní výrobky, podprsenky, pokrývky hlavy, ponča, pulovry, pyžama, rukavice (oděvy), saka (oděvy), spodní prádlo, spodničky, sukně, svetry (oděvy), svrchní oděvy, šály, vyšivané oděvy, závoje (oděvy), živůtky, šněrovačky, župany; (26) knoflíky, mašle (textilní galanterie), odznaky na oděvy, ne z drahých kovů, ozdobné lemy na oděvy, ozdobné odznaky (knoflíky), ozdobné prvky na oděvy, ozdoby do vlasů, ozdoby na klobouky, ozdoby na obuv, pštrosí pera (oděvní doplňky), ptačí peří (oděvní doplňky), ramenní vycpávky do oděvů, rozety (textilní galanterie), spony do vlasů, stříbrné výšivky.  
(730) **Verešová Andrea Mgr.**, Dukelská 783, Přeštice, 33401, CZ  
(740) Advokátní kancelář Volopich, Tomšiček & spol., Mgr. et Mgr. Lucie Šatrová, Vlastina 602/23, Plzeň, Severní Předměstí, 32300

(210) **O-566770**  
(220) 22.09.2020  
(320) 22.09.2020  
(511) 25, 40, 42  
(540)

*Tolmea*

(510) (25) dámské oděvy; (40) šití a dámské krejčovství; (42) návrh oděvů.  
(591) Barevná  
(730) **Tolmea Czech s.r.o.**, Slovany 3051, Dvůr Králové nad Labem, 544 01, CZ

---

(210) **O-566783**  
(220) 22.09.2020  
(320) 22.09.2020  
(511) 31, 32, 33  
(540)

**BIYRLAB**

(510) (31) slad; (32) piva, nealkoholické nápoje; (33) alkoholické nápoje.  
(730) **Czap Adam Stefan**, Pod Císařkou 3262/25, Praha 5, Smíchov, 15000, CZ  
(740) Mgr. Přemysl Marek, Trojská 201/125, Praha 8, Troja, 18200

---

(210) **O-566799**  
(220) 23.09.2020  
(320) 23.09.2020  
(511) 1, 28, 43  
(540)



**Balónkárna**

(510) (1) helium, plyny pro nafukování balónek; (28) balónky, hry a hračky pro děti, dřevěné hračky pro děti, žertovné hračky na večírky, žertovné pokrývky hlavy na oslavy, frkačky, konfety, papírové ozdoby na večírky, bublifuky, panenky, stavebnice; (43) služby zajišťující stravování a nápoje, služby barů, služby provozování kavárny a gastronomické služby, pronajímání společenských místností a salónku.  
(730) **JeVi s.r.o.**, U stadionu 777, Jičín, Valdické Předměstí, 50601, CZ  
(740) PatentCentrum Sedlák & Partners s.r.o., Okružní 2824, České Budějovice, České Budějovice 3, 37001

---

### Zamítnuté a částečně odmítnuté/zamítnuté přihlášky ochranných známek po zveřejnění

Zjistí-li Úřad v průběhu řízení o námitkách, že přihlašovaná ochranná známka nesplňuje podmínky pro zápis, přihlášku zamítne. Zjistí-li, že přihlašovaná ochranná známka nesplňuje podmínky pro zápis jen pro některé výrobky nebo služby, přihlášku odmítne/zamítne v rozsahu výrobků nebo služeb, pro které přihláška nesplňuje podmínky zápisu. S ohledem na tuto skutečnost, obsahuje tato kapitola údaje o rozhodnutích o zamítnutí přihlášky ochranné známky v celém nebo částečném rozsahu na základě ustanovení § 26 zákona č. 441/2003 Sb.

Údaje o výsledku rozhodnutí (zamítnutí přihlášky, částečné odmítnutí/zamítnutí přihlášky) jsou uvedeny jako datum právní moci rozhodnutí/výsledek rozhodnutí.

(210) **O-526531**  
(540)

**eKasa** 

30.09.2020/NABYTÍ P.M. - ČÁSTEČNÉ ZAMÍTNUTÍ PŘIHL. PO ZVEŘ.

(210) **O-550602**  
(540)

  
**HUBERT**  
*styl*

22.09.2020/NABYTÍ P.M. - ZAMÍTNUTÍ PŘIHLÁŠKY PO ZVEŘEJNĚNÍ

(210) **O-551734**  
(540)

**Rolety Zebra Fexi**

01.10.0020/NABYTÍ P.M. - ČÁSTEČNÉ ZAMÍTNUTÍ PŘIHL. PO ZVEŘ.

(210) **O-554119**  
(540)

**SOLIMO**

22.09.2020/NABYTÍ P.M. - ČÁSTEČNÉ ZAMÍTNUTÍ PŘIHL. PO ZVEŘ.

(210) **O-557985**  
(540)

**WOODERS**

01.10.2020/NABYTÍ P.M. - ČÁSTEČNÉ ZAMÍTNUTÍ PŘIHL. PO ZVEŘ.

(210) **O-559973**  
(540)

**BAUSAN**

30.09.2020/NABYTÍ P.M. - ČÁSTEČNÉ ZAMÍTNUTÍ PŘIHL. PO ZVEŘ.

(210) **O-560129**  
(540)

**VICTORIA**

30.09.2020/NABYTÍ P.M. - ČÁSTEČNÉ ZAMÍTNUTÍ PŘIHL. PO ZVEŘ.

(210) **O-560275**  
(540)

**BELL**

30.09.2020/NABYTÍ P.M. - ČÁSTEČNÉ ZAMÍTNUTÍ PŘIHL. PO ZVEŘ.

### Zamítnuté námítky týkající se ochranných známek

V průběhu řízení o námítkách může být Úřadem zjištěno, že přihlašovaná ochranná známka, která byla zveřejněna ve Věstníku, nezasahuje do zákonem chráněných starších práv třetích osob, tzv. namítajících, uvedených v ustanovení § 7 zákona č. 441/2003 Sb., a proto Úřad námítky zamítne. Údaje o rozhodnutích o zamítnutí námítek na základě ustanovení § 26 zákona č. 441/2003 Sb. jsou obsaženy v této kapitole.

(210) **O-554064**

(540)

**TEAMTIP**

01.10.0020/ NABYTÍ P.M. – ZAMÍTNUTÍ NÁMITEK

---

(210) **O-558076**

(540)

(210) **O-554065**

(540)

**TÝMTIP**

01.10.0020/ NABYTÍ P.M. – ZAMÍTNUTÍ NÁMITEK

---

**HYPOKLIK**

30.09.2020/ NABYTÍ P.M. – ZAMÍTNUTÍ NÁMITEK

---

(210) **O-558077**

(540)

**Hypoklik**

30.09.2020/ NABYTÍ P.M. – ZAMÍTNUTÍ NÁMITEK

---

### Přehled zápisů ochranných známek bez změny ve vztahu ke zveřejněným přihláškám

Kapitola obsahuje údaje o ochranných známkách zapsaných na základě ustanovení § 28 odst. 1 zákona č. 441/2003 Sb., u kterých nedošlo ke změně údajů oproti zveřejněné přihlášce ochranné známky.

Číselný přehled (111)											
381732	381733	381734	381735	381736	381737	381738	381739	381740	381741	381742	381744
381745	381746	381747	381748	381749	381750	381751	381752	381753	381754	381755	381756
381757	381758	381759	381760	381761	381762	381763	381764	381765	381766	381767	381768
381769	381770	381771	381772	381773	381774	381775	381776	381777	381778	381779	381780
381781	381782	381783	381784	381785	381786	381787	381788	381789	381790	381791	381792
381793	381794	381795	381796	381797	381798	381799	381800	381801	381802	381803	381804
381805	381806	381807	381808	381809	381810	381811	381812	381813	381814	381815	381816
381817	381818	381819	381820	381821	381822	381823	381824	381825	381826	381827	381828
381829	381830	381831	381832	381833	381834	381835	381836	381837	381838	381839	381840
381841	381842	381843	381844	381845	381846	381847	381848	381849	381850	381851	381852
381853	381854	381855	381856	381857	381858	381859	381860	381861	381862	381863	381864
381865	381866	381867	381868	381869	381870	381871	381872				

## Zápisy ochranných známek bez změny ve vztahu ke zveřejněným přihláškám

- (111) **381732**  
(220) 24.05.2013  
(320) 24.05.2013  
(442) 24.06.2020  
(151) 30.09.2020  
(730) **CHATEAU BZENEC, spol. s r.o.**, Podhájí 421, Bzenec, 69681, CZ  
(740) Langrova, s.r.o., Skrétova 1011/48, Plzeň, Jižní Předměstí, 30100  
(210) O-504682  
(591) Barevná  
(510) (35) pomoc při řízení obchodní činnosti; (42) odborné poradenství a konzultační služby v oboru potravinářství, výzkum a vývoj v daném oboru.  
(511) 35, 42  
(540)



- (111) **381733**  
(220) 19.04.2016  
(320) 19.04.2016  
(442) 24.06.2020  
(151) 30.09.2020  
(730) **Lobkowicz Jiří**, Svatováclavská 19/16, Mělník, 27601, CZ  
(740) AK Nipl, Žák, Slaviček, Jaroš & spol., Mgr. Petr Nipl, Na Pankráči 11/449, Praha 4, 14000  
(210) O-530490  
(591) Barevná  
(510) (32) šumivé nápoje a jiné nápoje nealkoholické, nápoje a šťávy ovocné.  
(511) 32  
(540)



- (111) **381734**  
(220) 12.12.2016  
(320) 12.12.2016  
(442) 15.02.2017  
(151) 30.09.2020  
(730) **Al-Mehedi Abdullah**, Mozartova 10, Praha 5, 15000, CZ  
(740) Mgr. Tomáš Gawron, advokát, Drtinova 557/8, Praha 5, Smíchov  
(210) O-535917  
(510) (43) bar, restaurace, restaurace (samoobslužné).

- (511) 43  
(540)

## TAJ MAHAL EXPRESS

- (111) **381735**  
(220) 19.06.2017  
(320) 19.06.2017  
(442) 23.08.2017  
(151) 30.09.2020  
(730) **Herní historie, z.s.**, Pujmanové 1586/46, Praha 4, Nusle, 14000, CZ  
(740) Mgr. Zbyněk Hajn, V Šáreckém údolí 139/34, Praha 6, 16000  
(210) O-540479  
(510) (41) služby muzeí, služby muzeí (prezentace, výstavy), herny (provozování -), herní služby poskytované prostřednictvím počítačových sítí a globálních komunikačních sítí, herní služby poskytované prostřednictvím komunikace přes počítačové terminály nebo mobilní telefony, herny (služby), klubové vzdělávací služby, multimediální publikování knih, multimediální publikování, multimediální vydávání elektronických publikací, multimediální vydávání odborných časopisů, multimediální vydávání novin, multimediální vydávání magazínů, multimediální publikování časopisů, žurnálů a novin, multimediální publikování tiskárenských výrobků, online publikování elektronických knih a časopisů, online služby knihoven, poskytování elektronických knihovních služeb zaměřených na noviny, časopisy, fotografie a obrázky prostřednictvím online počítačové sítě, online vydávání elektronických knih a periodik, online publikování, organizace kulturních, zábavních a sportovních akcí, organizace turnajů, organizování a pořádání výstav k zábavním účelům, organizování a vedení soutěží (výchova a zábava), organizování akcí pro účely zábavy, organizování her a soutěží, organizování kulturních nebo vzdělávacích výstav.

- (511) 41  
(540)

## RetroHerna

- (111) **381736**  
(220) 13.07.2018  
(320) 13.07.2018  
(442) 24.06.2020  
(151) 30.09.2020  
(730) **Invia.cz, a.s.**, Na hřebenech II 1718/8, Praha 4, Nusle, 14000, CZ  
(740) DANĚK & PARTNERS Advokátní a patentová kancelář, Ing. Vilém Daněk Ph.D., LL.M., Vinohradská 403/17, Praha 2, Vinohrady, 12000  
(210) O-549260  
(510) (35) prodej internetové (on-line) reklamy, zadávání dat, správa databáze, marketing, obstaratelská a zprostředkovatelská služba v rámci propagace, reklamy, účetnictví, zpracování počítačových dat a spravování databází, obchodní administrativa a kancelářské práce, aranžérství a průzkum trhu, účetní služby, poradenské komerční služby, inzertní činnost, poskytování pomoci při provozu obchodu, včetně zprostředkování obchodních a souvisejících obchodně personálních záležitostí, kontrola, vedení, vypracování statistických přehledů, poradenství v oblasti organizace a ekonomiky podnikání, poradenské služby při výběru zaměstnání, provádění aukcí a dražeb, pronájem kancelářských strojů a zařízení, předvádění zboží, vykonávání administrativních prací pomocí výpočetní techniky, zprostředkování nákupu a prodeje v oblasti výpočetní techniky (hardware i software), kopírování nebo rozmnožování dokumentů, dokladů apod., příprava a vyhotovení daňových přiznání, pronájem reklamních ploch, činnost reklamní agentury, půjčování fotokopírovacích strojů, revize účtů (audit), pronájem prodejních automatů; (36) služby finanční a peněžní, splátkový prodej, peněžní operace, kurzovní záznamy na burze, směnárenské služby, franchizing, finanční poradenství, služby nemovitostní, zastavárství, provozování zastaváren, realitní činnost, leasing zařízení pro zpracování dat, úvěrování zbožíových nákupů, úvěrové poradenství, pomoc při celním řízení, služby týkající se sdělování informací ohledně proclení zboží, celního tarifu a tarifu zaručení celního dluhu, obstaratelská v rámci komplementace finančních služeb, pronájem pozemků a kanceláří, realitní kancelář, pronájem nebytových prostor, zprostředkování nákupu a prodeje nemovitostí, oceňování a odhady nemovitostí, zprostředkování nemovitostí, pronájem nájemních a činžovních domů, pronajímání kanceláří, správa a údržba nemovitostí; (39) doprava, balení a skladování zboží, provozování skladů, logistika, zasilatelství, poradenství a zprostředkování v oblasti dopravy nebo

skladování, pronájem skladišť, pronájem a půjčování skladovacích kontejnerů, záchranné služby ve formě dopravy.

(511) 35, 36, 39

(540)

## Dovolená na Výbornou

(111) **381737**

(220) 20.07.2018

(320) 20.07.2018

(442) 13.02.2019

(151) 30.09.2020

(730) **VV SKLO s.r.o.**, Na Zahrádkách 426, Křižanov, 59451, CZ

(740) Ing. Marie Smrčková, patentový zástupce, Velflíkova 1431/10, Praha 6, 16000

(210) O-549391

(510) (6) čepy kovové (kovové kolíky), kovové pojistné matice, kovové pojistné kolíky, kovové šrouby, kovové závěsy, panty, kovové úchyty a kování pro uchycení skleněných prvků, kovové rámy pro uchycení skleněných prvků, kov v prášku, kovové fólie; (19) barevné okenní sklo, barevné skleněné tabule (pro stavebnictví), tabulové sklo do dveří, skla pro stavby, skleněné stavební materiály, skleněné bloky na stavby, skleněné cihly, skleněné desky pro použití ve stavebnictví, běžné tabulové sklo pro stavebnictví, bezpečnostní sklo k použití ve stavebnictví, dekorativní sklo pro stavebnictví, izolační sklo pro použití ve stavebnictví, sklo tabulové (stavební materiál), stavební sklo, svítící sklo pro stavebnictví, tvrzené sklo pro použití ve stavebnictví, vrstvené sklo, vyztužené sklo pro stavebnictví, zdobené sklo pro stavebnictví, obkladové panely ze skla, panely ze skla, skleněné dlaždice, skleněné dveře, skleněné dveře vstupní do budov, skleněné dveře (nekovové rámy), skleněné panely do dveří, skleněné tvarované prvky; (35) zprostředkování prodeje výrobků výše uvedených ve třídách 6 a 19, zprostředkování služeb níže uvedených ve třídách 37 a 40; (37) aplikace ochranných fólií na sklo, instalace a opravy skleněných tabulí, instalace dvojskla, instalace skleněných dveří, skleněných oken a skleněných stavebních prvků, instalace skel do oken a dveří, instalace systémů osvětlení, montáž skla a zasklívacích prvků, opravy skleněných oken, skleněných dveří a skleněných tvarovaných prvků, sklenářské služby, dokončovací stavební práce, dozor nad opravami staveb; (40) kalení skla, leštění a broušení skla, fazetování skla, tónování skla, povrchové barevné tónování oken, ošetření skla za účelem změny optických vlastností, řezání tabulového skla, vyfukování skla pro výrobu skleněných dveří a skleněných tvarovaných prvků, 3D tisk, 3D reprodukční služby, dekorativní tisk pro třetí osoby, digitální tisk, tisk obrazů na objekty pro výrobu skleněných dveří a skleněných tvarovaných prvků, obnova skleněných povrchů skleněných dveří a skleněných tvarovaných prvků.

(511) 6, 19, 35, 37, 40

(540)

## NEXUS

(111) **381738**

(220) 20.12.2018

(320) 20.12.2018

(442) 13.03.2019

(151) 30.09.2020

(730) **PIVNÍ LÁZNĚ PRAHA, s.r.o.**, Žitná 658/9, Praha 1, Nové Město, 11000, CZ

(740) BOHEMIA PATENT, Ing. Jana Vanděliková, Petrská 1136/12, Praha 1, Nové Město, 11000

(210) O-552650

(510) (35) propagační činnost, reklama, šíření reklamy a inzerce přes internet, komerční výstavy, přehlídky a veletrhy, pomoc při řízení obchodní činnosti, obchodní administrativy, poradenství v řízení podniku, poradenství v řízení obchodu a v obchodní činnosti, internetový obchod (e-shop) s výrobky ve tř.3, zejm. kosmetika, pleťová kosmetika, vlasová kosmetika, zkrášlující kosmetika, funkční kosmetika, přírodní kosmetika, parfumerie (výrobky), éterické oleje, vonné přípravky, merchandising, franchising - všechny uvedené služby vyjma poskytování informací o možnostech rekreace, o možnostech rozptýlení a o možnostech zábavy.

(511) 35

(540)

## CZECH SPA BEERLAND

(111) **381739**

(220) 20.12.2018

(320) 20.12.2018

(442) 13.03.2019

(151) 30.09.2020

(730) **PIVNÍ LÁZNĚ PRAHA, s.r.o.**, Žitná 658/9, Praha 1, Nové Město, 11000, CZ

(740) BOHEMIA PATENT, Ing. Jana Vanděliková, Petrská 1136/12, Praha 1, Nové Město, 11000

(210) O-552651

(510) (35) propagační činnost, reklama, šíření reklamy a inzerce přes internet, komerční výstavy, přehlídky a veletrhy, pomoc při řízení obchodní činnosti, obchodní administrativy, poradenství v řízení podniku, poradenství v řízení obchodu a v obchodní činnosti, internetový obchod (e-shop) s výrobky ve tř.3, zejm. kosmetika, pleťová kosmetika, vlasová kosmetika, zkrášlující kosmetika, funkční kosmetika, přírodní kosmetika, parfumerie (výrobky), éterické oleje, vonné přípravky, merchandising, franchising - všechny uvedené služby vyjma poskytování informací o možnostech rekreace, o možnostech rozptýlení a o možnostech zábavy; (41) organizování, pořádání a zprostředkování kulturních, zábavných, společenských, sportovních, výchovných a vzdělávacích akcí včetně organizování vzdělávání ve formě kurzů, školení, přednášek, konferencí a sympozií, pořádání nekomerčních výstav, přehlídek a veletrhů, zajišťování vstupenek, vydavatelská a nakladatelská činnost; (44) služby lázeňské, léčebné a rehabilitační, péče poradenská, ošetřovatelská, diagnostická, preventivní a léčebná, péče lázeňská, provozování sanatorií, lázní a provozování wellness, jmenovitě provozování činností umožňující dosažení psychické kondice (terapeutické služby), provozování wellness, jmenovitě provozování činností umožňující dosažení fyzické kondice (rehabilitace), masáže, pivní lázně, rekondiční a regenerační služby, služby v oblasti sauny, veřejné lázně pro hygienické účely, provádění léčebných procedur spojených s koupelemi a zábaly, poradenství v oboru lázeňství a zdravotní péče, služby vizážistů, provozování salónů krásy, odborné služby kadeřnické, kosmetické, manikéřské, pedikéřské a maséřské.

(511) 35, 41, 44

(540)

## CZECH BEERLAND

(111) **381740**

(220) 18.06.2019

(320) 18.06.2019

(442) 14.08.2019

(151) 30.09.2020

(730) **Fantasy Italia s.r.o.**, Národní třída 3654/44, Hodonín, 69501, CZ

(740) Ing. Petr Soukup, patentový zástupce, tř. Svobody 43/39, Olomouc, 77900

(210) O-556650

(510) (25) plavky, pánské plavky, dámské plavky, dětské plavky, tuniky přes dámské plavky, pánské plavky (krátké kalhoty), plavky na míru s košíčky.

(511) 25

(540)

## FANTASY SWIM

(111) **381741**

(220) 21.08.2019

(320) 21.08.2019

(442) 24.06.2020

(151) 30.09.2020

(730) **Avizer Z, s.r.o.**, Bořivojova 1081/40, Praha 3, 13000, CZ

(740) Mgr. Lukáš Dlabáček, patentový zástupce, Bolzanova 461/5, Brno, 61800

(210) O-557947

(510) (35) propagační, reklamní a inzertní činnost, činnost podnikatelských, organizačních a ekonomických poradců, zpracování dat, shromažďování, evidence, sestavování, systematizace a údržba dat, poskytování reklamního prostoru po síti pro třetí osoby, aktualizace reklamních materiálů, rozšiřování reklamy nebo inzerce, pronájem míst na umístění inzerce nebo reklamy, informace, poradenství a konzultace vztahující se k výše uvedeným službám; (38) provozování internetového portálu, služby webových portálů, šíření informací prostřednictvím komunikačních sítí, a to internetu, provozování on-line deníku, provozování zpravodajského portálu; (41) publikační činnost, kulturní, zábavní, vzdělávací činnost.

(511) 35, 38, 41

(540)

**Z DOPRAVY.CZ**

- (111) **381742**  
(220) 11.09.2019  
(320) 11.09.2019  
(442) 24.06.2020  
(151) 30.09.2020  
(730) **Drůbežářský závod Klatovy a.s.**, ul. 5. května 112, Klatovy, Klatovy IV, 33954, CZ  
(210) O-558442  
(591) Barevná  
(510) (29) drůbež zejména porcovaná kuřata, slepice, kachny, drůbeží vnitřnosti a polotovary, vařené masné výrobky, řeznické a uzenářské výrobky.  
(511) 29  
(540)



- (111) **381744**  
(220) 02.12.2019  
(320) 02.12.2019  
(442) 24.06.2020  
(151) 30.09.2020  
(730) **Měšťanský pivovar v Poličce, a.s.**, Pivovarská 151, Polička, Dolní Předměstí, 57201, CZ  
(740) Mgr. Ing Tomáš Němec, advokát, Masarykova 319/8, Brno, Brno-město, 60200  
(210) O-560255  
(510) (16) pivní tácky, papírové tácky pod pivní sklenice, reklamní plakáty, papírové reklamní tabule, letáky, jídelní lístky, stolní papírové ubrousky, podtácky pod pivní sklenice, etikety z papíru nebo lepenky, vizitky, kalendáře, papírové tašky, samolepky, papírové visačky na dárky, přání k různým příležitostem, tužky, papírové reklamní vývěsky, papírové vlajky a vlaječky, papírové krabice, lepenkové krabice, kartonové krabice, balicí krabice (kartonové), obaly na lahve z papíru nebo lepenky, pohlednice, papírová prostírání, balicí papír; (21) pivní půllitry, pivní tácky jiné než papírové nebo textilní, džbány na pivo, sklenice na pivo, žejdlíky na pivo, džbány na pivo, korbele (půllitry), půllitrové sklenice, poháry, sklenice (nádoby), lahve, otváračky na lahve, láhve z plastů, porcelánové podtácky, nádoby na nápoje, nádoby k servírování nápojů, umělohmotné kelímky, papírové kelímky, biologicky odbouratelné kelímky, stojany na láhve, nádoby, servisy (nádoby), kuchyňské náčiní a nádoby, jídelní soubory, servírovací nádoby; (32) piva všeho druhu včetně nealkoholických piv a nápojů s příměsí piva, nealkoholické nápoje s příchutí piva, ochucená piva, pivní mladina, chmel (výtažky) na výrobu piva, chmelové výtažky pro použití při přípravě nápojů, koktejly na bázi piva, minerální vody, jablečné mošty, ovocné mošty, džusy, nealkoholický cider (jablečný nápoj), nealkoholický perry (hruškový nápoj), nealkoholické ovocné nápoje,

nealkoholické nápoje, citronády, ovocné šťávy, sirupy, přípravky na výrobu nápojů.

(511) 16, 21, 32

(540)

## POLIČSKÉ PIVO

- (111) **381745**  
(220) 09.12.2019  
(320) 09.12.2019  
(442) 24.06.2020  
(151) 30.09.2020  
(730) **LUKR CZ a.s.**, Pallova 44/12, Plzeň, Východní Předměstí, 30100, CZ  
(740) PROPATENT, JUDr. Matěj Sedláček, Pod Pekařkou 107/1, Praha 4, Podolí, 14700  
(210) O-560404  
(510) (3) přípravky na čištění, leštění a odmašťování, přípravky na odstraňování vodního kamene a údržbu odpadů, výčepních zařízení, přípravky ve formě kapalin, prášků a rozpustných pevných tablet pro mytí skla a nádobí, přípravky pro odstranění usazenin, přípravky pro chemické čištění, přípravky na mytí nádobí, mýdla, přípravky na mytí rukou, ubrousky napuštěné přípravky a látkami pro čištění a leštění, přípravky proti ucpání odpadních trubek; (5) dezinfekční prostředky, dezinfekční přípravky pro hygienické nebo sanitární účely, sanitární přípravky, baktericidní prostředky, protiplísňové přípravky; (21) dávkovače pro čisticí přípravky, kartáče pro čištění pivních trubek a kohoutů, kartáče na mytí a oplachování nádobí a skla.  
(511) 3, 5, 21  
(540)

## GASTRO STRONGER

- (111) **381746**  
(220) 12.12.2019  
(320) 12.12.2019  
(442) 24.06.2020  
(151) 30.09.2020  
(730) **ZUZY CZ s.r.o.**, Masarykovo nám. 3/3, Nový Jičín, 74101, CZ  
(740) Ing. Iva Rylková, Polská 1525/12, Ostrava, Poruba, 70800  
(210) O-560512  
(510) (30) káva, nepražená káva, čaj, kakao a jejich náhražky, nápoje na bázi kávy, nápoje na bázi kakaa, čokolády nebo čaje, rýže, tapioka, ságo, mouka, výrobky na bázi mouky, obilniny upravené k lidské spotřebě, potraviny na bázi obilnin, občerstvení na bázi cereálií, občerstvení na bázi rýže, potraviny na bázi kukuřice, lněné semeno pro lidskou spotřebu, chléb, pečivo, cukrovinky, dorty, koláče, kekсы, oplatky, jemné pečivo, cereální pečivo, cereální cukrovinky, čokoláda, ořechy v čokoládě, ořechy s polevou (cukrovinky), čokoládové pomazánky obsahující ořechy, cukr, med, včelí mateří kašička, melasa, bagety obložené, palačinky, pudinky, obilné klíčky pro lidskou spotřebu, naklíčené obilniny pro lidskou spotřebu, pizza, krekry, sůl, hořčice, koření, omáčky (chuťové přísady), rajská omáčka, zálivky na saláty, zmrzlina, zmrzlinové poháry, želé ovocné (cukrovinky); (33) vína, lihoviny, likéry, medovina, alkoholické nápoje, alkoholické esence, alkoholické koktejly, míchané nápoje s alkoholem; (40) pražení a zpracování kávy, pražení ořechů a semen, pražení obilnin, mletí; (43) služby vegetariánských a veganských občerstvení a restaurací, služby kaváren, podávání jídel a nápojů, catering, ochutnávky kávy (poskytování nápojů), ochutnávky čajů a jiných nápojů (poskytování nápojů), služby občerstvení, služby restaurací, služby jídel, služby v oblasti přípravy jídel, firemní akce (poskytování jídel a nápojů), rezervační služby pro objednávku jídel.  
(511) 30, 33, 40, 43  
(540)

## DOBŘÍ ČOČKA

- (111) **381747**  
(220) 27.12.2019  
(320) 27.12.2019  
(442) 26.02.2020



- (151) 30.09.2020  
(730) **Reinberk František**, Na Dubech 448/65, Hradec Králové, Pouchov, 50341, CZ  
**Reinberk Zdeněk Ing., Ph.D.**, Na Dubech 448/65, Hradec Králové, Pouchov, 50341, CZ  
(740) František Reinberk, Na Dubech 448/65, Hradec Králové, Pouchov, 50341  
(210) O-560755  
(510) (9) optické přístroje a nástroje, refraktometry optické a digitální; (35) maloobchodní a velkoobchodní prodej v oblasti optiky; (37) opravy optických přístrojů a nástrojů.  
(511) 9, 35, 37  
(540)



- (111) **381748**  
(220) 29.01.2020  
(320) 29.01.2020  
(442) 24.06.2020  
(151) 30.09.2020  
(730) **Pánek Martin**, Mezi školami 2320/4, Praha 5, Stodůlky, 15800, CZ  
(740) Mgr. PETR ŽIŽKA, advokátní kancelář, Mgr. Petr Žižka, advokát, Sedláčkova 209/16, Plzeň, Vnitřní Město, 30100  
(210) O-561419  
(591) Barevná  
(510) (6) zámky a klíče, kovové, kroužky na klíče z běžných kovů; (35) maloobchod a velkoobchod s výrobky uvedenými výše ve třídě 6 a se službami uvedenými ve třídách 37 a 40 tohoto seznamu; (37) oprava šatstva, čištění a oprava kůže, oprava obuvi, tašek a pásek, poskytování informací vztahujících se k opravám obuvi, poskytování informací vztahujících se k opravám deštníků, opravy deštníků; (40) výroba klíčů (zhotovování kopií).  
(511) 6, 35, 37, 40  
(540)



- (111) **381749**  
(220) 29.01.2020  
(320) 29.01.2020  
(442) 24.06.2020  
(151) 30.09.2020  
(730) **Štěpánka Mottlová**, Hornická 831, Zdice, 26751, CZ  
(210) O-561420  
(510) (9) videozáznam z akcí na disku, fotografický záznam (exponované fotografické filmy); (16) reklamní předměty z papíru, samolepky; (25) reklamní oblečení; (35) rozšiřování reklamních, marketingových a propagačních materiálů; (39) pronájem vozu; (41) organizování konferencí, výstav a soutěží, obrazová a multimediální produkce a fotografie, pronájem zařízení a vybavení ke vzdělávání, sportu a kultuře  
(511) 9, 16, 25, 35, 39, 41  
(540) **#HOLKAZAVOLANTEM**

- (111) **381750**  
(220) 16.02.2020  
(320) 16.02.2020  
(442) 24.06.2020  
(151) 30.09.2020  
(730) **Domovy seniorů BeneVita s.r.o.**, Na Děkance 2109/1, Praha 2, Nové Město, 12800, CZ  
(210) O-561802  
(510) (41) služby v oblasti vzdělávání, zábavy a sportu; (43) poskytování jídla a nápojů; (45) osobní a společenské služby poskytované třetími osobami k uspokojení potřeb klientů domovů pro seniory, a to pomoc při zvládnutí běžných osobních úkonů, oblékání a hygieny, pomoc v základních úkonech a při každodenních činnostech, osobní nákupy pro třetí osoby, pomoc při uplatňování práv a oprávněných zájmů při obstarávání osobních záležitostí (právní služby), poradenství v sociální oblasti, zprostředkování kontaktu se společenským prostředím, služby poskytování společnosti seniorům a zdravotně postiženým osobám a doprovodu, vyhledávání osobních.  
(511) 41, 43, 45  
(540) **BeneVita**

- (111) **381751**  
(220) 18.02.2020  
(320) 18.02.2020  
(442) 24.06.2020  
(151) 30.09.2020  
(730) **Nelež z.s.**, Přemyslovská 2019/25, Praha 3, 13000, CZ  
(210) O-561833  
(510) (16) periodické publikace, neperiodické publikace, plakáty, letáky; (35) poradenská činnost v oblasti reklamy, poradenská činnost v oblasti reklamy a propagace v hromadných sdělovacích prostředcích včetně sítě Internet, pomoc při obchodním řízení sdělovacích prostředků včetně sítě Internet; (42) provádění analýz hromadných sdělovacích prostředků včetně sítě Internet.  
(511) 16, 35, 42  
(540) **NELEŽ**

- (111) **381752**  
(220) 24.02.2020  
(320) 24.02.2020  
(442) 24.06.2020  
(151) 30.09.2020  
(730) **made with s.r.o.**, Dlouhá 237, Březová nad Svitavou, 56902, CZ  
(740) Mgr. PETR ŽIŽKA, advokátní kancelář, Mgr. Petr Žižka, advokát, Sedláčkova 209/16, Plzeň, Vnitřní Město, 30100  
(210) O-561970  
(591) Barevná  
(510) (16) školní tabule, školní potřeby, papírnické zboží a učební pomůcky, číselné příručky, denní kalendáře, denní zápisníky, ilustrované mapy na zeď, křídly, kreslicí (rýsovací) potřeby na tabule, nástěnné kalendáře, nástěnné plánovače, nástěnky [kancelářské potřeby], papírnické zboží, pouzdra na tabule, poznámkové tabule, psací desky, psací potřeby a razítka; (20) školní nábytek, nábytek a bytové zařízení; (35) maloobchod a velkoobchod s výrobky výše uvedenými ve třídách 16 a 20, maloobchodní prodej tiskovin, maloobchodní prodej školních pomůcek, maloobchodní prodej papírnického zboží.  
(511) 16, 20, 35  
(540)



- (111) **381753**  
(220) 24.02.2020  
(320) 24.02.2020  
(442) 24.06.2020  
(151) 30.09.2020  
(730) **ELEKTRO ABC s.r.o.**, Korytná 47/3, Praha 10, Strašnice, 10000, CZ  
(740) Mgr. PETR ŽÍŽKA, advokátní kancelář, Mgr. Petr Žížka, advokát, Sedláčkova 209/16, Plzeň, Vnitřní Město, 30100  
(210) O-561972  
(591) Barevná  
(510) (11) LED lampy na venkovní osvětlení, zařízení pro osvětlení se světelnými diodami [LED], nouzové osvětlení, osvětlení, náladové osvětlení LED; (35) maloobchod a velkoobchod s výrobky výše uvedenými ve třídě 11, maloobchodní prodej světla; (37) instalace elektrických zařízení, instalace vybavení budov, instalace systémů osvětlení, instalace systémů elektrického osvětlení a energetických systémů, stavebnictví.  
(511) 11, 35, 37  
(540)



- (111) **381754**  
(220) 26.02.2020  
(320) 26.02.2020  
(442) 24.06.2020  
(151) 30.09.2020  
(730) **European National Panels s.r.o.**, Štěpánská 611/14, Praha 1, Nové Město, 11000, CZ  
(210) O-562040  
(591) Barevná  
(510) (35) reklama, propagace, marketing, průzkum trhu, konzultační služby a poradenství v oblasti marketingu a průzkumu trhu, výzkum veřejného mínění, monitorování dat uveřejňovaných v médiích, hospodářské a ekonomické prognózy, sběr, zpracování a aktualizace statistických, podnikatelských a ekonomických dat, systemizace informací do počítačových databází, zpracování marketingových studií, zpracování a interpretace marketingových a sociologických dat; (42) sociologický výzkum, výzkum a vývoj nových metod sběru, tvorba, vývoj a pronájem softwaru, databází a síťových řešení pro zpracování a prezentaci výzkumných dat, tvorba a vývoj elektronických datových archivů, tvorba a vývoj internetových portálů.  
(511) 35, 42  
(540)



- (111) **381755**  
(220) 03.03.2020  
(320) 03.03.2020  
(442) 24.06.2020  
(151) 30.09.2020  
(730) **Jetty s.r.o.**, náměstí Husovo 82, Český Brod, 28201, CZ  
(210) O-562193  
(510) (35) reklamní, marketingové a propagační služby; (39) balení a skladování zboží; (40) zakázková výroba a montáž komponent a dílů dopravních prostředků, informační, poradenské a konzultační služby vztahující se k recyklaci odpadu; (42) služby testování, služby ověřování a služby kontroly

- kvality, konzultační, poradenské a informační služby v oblasti informačních technologií.  
(511) 35, 39, 40, 42  
(540)



- (111) **381756**  
(220) 20.03.2020  
(320) 20.03.2020  
(442) 24.06.2020  
(151) 30.09.2020  
(730) **Marková Eva Mgr.**, Káranská 511/38, Praha 10, Malešice, 10800, CZ  
(210) O-562596  
(510) (9) bezpečnostní čepice, jezdecké čepice, brýle, lyžařské brýle, cyklistické brýle, polarizační brýle, optické brýle, korekční brýle, ochranné brýle, plavecké brýle, 3D brýle, sluneční brýle, potápěčské brýle, prachotěsné brýle, adaptéry na flash karty, adaptéry na kabely, adaptéry na baterie, adaptéry [elektrina], radarové pistole na sportovní akce, bundy na ochranu před úrazy, ozářením nebo ohněm, informační technologie a audiovizuální, multimediální a fotografické přístroje, paměťová zařízení a média, audiovizuální a fotografické přístroje, ochranné sportovní helmy, sportovní tašky, sportovní tašky, pracovní tašky, nepromokavé tašky, letecké tašky, toaletní tašky, plátěné tašky, přebalovací tašky, plážové tašky, víkendové tašky, cestovní tašky, kabelky, kosmetické kabelky, dámské kabelky, večerní kabelky, kožené kabelky, kabelky (kostry -), módní kabelky, měkké kabelky, stahovací kabelky, dámské kabelky [psaníčka], kabelky z kovových řetízků, kabelky vyrobené z imitací kůže, kabelky, peněženky a náprsní tašky, kabelky do ruky [bez ucha], kabelky na líčidla (prodávané prázdné), kožené popruhy na nošení "přes rameno" (pro kabelky, tašky), batohy, turistické batohy, školní batohy, batohy s kolečky, batohy pro horolezce, malé batohy/ ruksaky, batohy na pěší turistiku, zavazadla, univerzální sportovní tašky, tašky na sportovní oděvy, cestovní tašky na sportovní oděvy; (25) trička, ragbyová trička, fotbalová trička, cyklistická trička, těhotenská trička, trička s potiskem, trička bez rukávů, trička na jógu, trička s dlouhým rukávem, sportovní trička odvádějící vlhkost, dámská krátká přiléhavá trička, trička [s krátkým rukávem], trička s falešným rolákem, sportovní trička s krátkým rukávem, oděvy, kalhoty, manšestrové kalhoty, krátké kalhoty, dětské kalhoty, punčochové kalhoty, golfové kalhoty, kožené kalhoty, legíny [kalhoty], tříčtvrteční kalhoty, nepromokavé kalhoty, turistické kalhoty, teplákové kalhoty, čepice, vlněné čepice, koupací čepice, sportovní čepice, sprchovací čepice, golfové čepice, pletené čepice, baseballové čepice, lyžařské čepice, kuchařské čepice, cyklistické čepice, košile, košile (neformální), dámské košile, tenisové košile, společenské košile, noční košile, úpletové košile, lovecké košile, maskovací košile, havajské košile, rybářské košile, tkané košile, manšestrové košile, tílka, běžecká tílka, atletická tílka, sportovní tílka, tílka ke kimonům (koshimaki), tílka ke kimonům (juban), sportovní oblečení, pokrývky hlavy, šátky, šátky (oděvy), šátky Bandana, multifunkční šátky [šály], šátky na krk, šátky na hlavu, yashmaghs (arabské šátky), hedvábné šátky, šátky, šály, kravatové šátky, plážové šátky pareo, kravaty, šátky na ramena, bundy, letecké bundy, sportovní bundy, lyžařské bundy, koženinové bundy, kožené bundy, nepromokavé bundy, zimní bundy, reflexní bundy, džínové bundy, teplákové bundy, dlouhé bundy, rybářské bundy, bundy prošivané, motocyklové bundy, oboustranné bundy, košilové bundy, lovecké bundy, maskovací bundy, kožichy, bundy s rukávy, bundy bez rukávů, bundy na rozcvičení, bundy na snowboard, nepromokavé lehké bundy, lehké venkovní bundy, bundy z prachového peří, bundy v safari stylu, bundy s károvaným vzorem, běžecká trika a bundy, parky (bundy s kapucí), bundy z flisu (fleece), bundy s dlouhým rukávem (mikiny), bundy a krátké kabáty s výplní, lyžařské kalhoty, jezdecké kalhoty, svrchní kalhoty, laclové kalhoty, sportovní kalhoty, joggingové kalhoty, tartanové kalhoty, kalhoty (neformální), šušťákové kalhoty, lovecké kalhoty, maskovací kalhoty, elastické kalhoty, kapsáčové kalhoty, voděodolné kalhoty, těhotenské kalhoty, pyžamové kalhoty, spodničkové kalhoty, oteplovací kalhoty, chino kalhoty, kalhoty k obleku,

kalhoty na rozcvičení, kalhoty na snowboard, cyklistické krátké kalhoty, krátké jezdecké kalhoty, sportovní kalhoty (pumpky), plenkové kalhoty (oděvy), kalhoty na jógu, kalhoty kratší délky, neformální volné kalhoty, balónové kalhoty (dámské), kalhoty pod kolena, krátké kalhoty s kšandami, pánské plavky (krátké kalhoty), kalhoty na běžné nošení, mikiny s kapucí, sportovní mikiny s kapucí, spodní prádlo, kojenecké spodní prádlo, pletené spodní prádlo, pánské spodní prádlo, suspenzory (spodní prádlo), body (spodní prádlo), teplé spodní prádlo, kombiné (spodní prádlo), dámské spodní prádlo, dlouhé spodní prádlo, korzety [spodní prádlo], čelenky (oděvy), čelenky na uši [oděvy], ponožky, atletické ponožky, pánské ponožky, kotníčkové ponožky, punčochy, vlněné ponožky, tenisové ponožky, punčochové ponožky, nepromokavé ponožky, termo ponožky, protiskluzové ponožky, prstové ponožky, ponožky zabraňující pocení, ponožky do obuvi, japonské ponožky (tabi), ponožky na spaní, ponožky ke kotníkům, ponožky pohlcující pot, ponožky na jógu, podvazky na ponožky, ponožky na americký fotbal, obuv, sportovní obuv, obuv lyžařská, vycházková obuv, cyklistická obuv, spodní díly oděvu, funkční spodní prádlo, vrchní díly oděvu, pletené oděvy, sportovní oděvy (jiné než golfové rukavice), snowboardová obuv, snowboardové rukavice, snowboardové palčáky, lyžařské oděvy, lyžařské rukavice, obuv sportovní, sportovní vyšší obuv, obuv, jiná než sportovní, sportovní svetry, svetry, roláky [svetry], svetry se zipem, námořnické vlněné svetry, svetry ke krku, svetry s falešným rolákem, svetry s vykrojením ve tvaru písmene V u krku; (43) bary, snack-bary, salátové bary, denní bary (v restauraci, hotelu), dočasné ubytování, rezervace ubytování, zprostředkování hotelového ubytování, pronájem prázdninového ubytování, prázdninové tábory [ubytování], zajišťování členského ubytování, hotely, ubytovny a penziony, prázdninové a turistické ubytování, provozování školky, provozování kempů.

(511) 9, 18, 25, 43  
(540)

**2PEC**

(111) **381757**  
(220) 23.03.2020  
(320) 23.03.2020  
(442) 24.06.2020  
(151) 30.09.2020  
(730) **Future Strategy s.r.o.**, Rybná 716/24, Praha 1, Staré Město, 11000, CZ  
(740) zaeRkováno s.r.o., Vršovická 478/51, Praha 10, Vršovice, 10100  
(210) O-562620  
(510) (35) plánování obchodní strategie, služby v oblasti obchodní strategie a plánování, poradenství ohledně podnikové organizace a podnikového hospodářství, pomoc při řízení obchodní činnosti, služby auditu, zprostředkování a uzavírání obchodních transakcí pro třetí osoby, poskytování obchodních informací vztahujících se k zemědělství, obchodní asistence vztahující se k vytváření obchodních firem, vytváření aliancí, spojování projektů a investorů, analýzy a průzkumy trhu, firem a projektů, analýzy obchodních trendů, řízení podnikatelských projektů, projektové studie pro podniky, správa obchodních projektů (pro druhé), příprava projektových studií vztahující se k obchodním záležitostem, vytváření obchodních vztahů, partnerský marketing a propojování klientů s ambasadori a partnery, plánování marketingových strategií, marketingové služby; (36) finanční služby, služby finančního plánování, správa peněz, kapitálové investice, rozvoj investičních portfolií, investiční služby, poskytování investičního kapitálu, investiční a developerské konzultační služby, finanční oceňování a analýzy, hodnocení investičního rizika (služby), rizikový kapitál (služby vztahující se k jeho poskytování), průzkum v oblasti investic, finanční prognózy a studie, příprava finančních analýz a zpráv, finanční odhady, získávání finančních prostředků a sponzorování, finanční kluby, finanční informace pro investory, poradenství zaměřené na financování, poradenské služby týkající se finanční strategie; (41) vzdělávání a školicí služby, odborné konzultace

vztahující se ke vzdělávání, vzdělávací informace, vzdělávací služby týkající se zdraví, poskytování vzdělávání ve vztahu ke zdraví, organizace a pořádání workshopů, konferencí a sympózií, vedení seminářů a pracovních setkání v oboru managementu v soběstačném zemědělství a zahradnictví a v oboru alternativních zdrojů, poskytování vzdělávacích služeb vztahujících se k ekologickým tématům, vzdělávání a školení v oboru hydroponie, organizování kulturních a vzdělávacích akcí, elektronické publikování, vydavatelská činnost a zpravodajství, vydávání knih, vydávání publikací, vydávání tiskovin, vydávání a publikace časopisů, online elektronické publikace knih a periodik, překladatelské a tlumočnické služby, produkce filmů a videa, produkce her, zvuková produkce a videoprodukce a fotografování; (42) navrhování a vývoj fotovoltaických systémů, technologické poradenské služby v oblasti výroby alternativní energie, služby technického navrhování vztahující se k vodním elektrárnám, výzkum v oblasti ekologie, technické poradenství v oboru ekologického inženýrství, poskytování technologických informací o inovacích šetrných k životnímu prostředí a o ekologických inovacích, biotechnologický výzkum vztahující se k zemědělství, technologické poradenské služby v oblasti chovu ryb akvakultury a kultivace užitkových rostlin v hydrokultuře (aquaponii).

(511) 35, 36, 41, 42  
(540)

**FUTURE STRATEGY** 

(111) **381758**  
(220) 27.03.2020  
(320) 27.03.2020  
(442) 24.06.2020  
(151) 30.09.2020  
(730) **Age Management z.s.**, Orlí 542/27, Brno, Brno-město, 60200, CZ  
(210) O-562723  
(510) (35) poradenství v obchodní činnosti, odborné poradenství v oblasti personálního řízení, sestavování statistiky, pomoc při řízení obchodních nebo průmyslových podniků, personální řízení a zaměstnanecské poradenství; (41) informace o výchově, vzdělávání a výuce, personální koučink (školení), koučink, pořádání, vedení a organizování seminářů, vzdělávání dospělých, vzdělávání dospělých v oblasti managementu, další vzdělávání.  
(511) 35, 41  
(540)

PERSONÁLNÍ A FIREMNÍ  
**RADAR** 

(111) **381759**  
(220) 30.03.2020  
(320) 30.03.2020  
(442) 24.06.2020  
(151) 30.09.2020  
(730) **Teva Pharmaceuticals CR, s.r.o.**, Radlická 3185/1c, Praha 5, Smíchov, 15000, CZ  
(740) Mgr. Alexandr Vališ, advokát, Maiselova 15, Praha 1, 11000  
(210) O-562781  
(591) Barevná  
(510) (16) telefonní a jiné seznamy tištěné, profesionální publikace tištěné, akademická literatura, tištěné materiály (letáky a brožurky), informační zpravodaje tištěné, to vše na téma migrény a roztroušené sklerózy; (35)

reklamní, marketingové a propagační služby, publikování a reportování reklamních textů, poskytování obchodních informací rovněž prostřednictvím internetu, kabelových sítí nebo jiných forem datového přenosu to vše na téma migrény a roztroušené sklerózy; (41) vzdělávací služby, a to organizace konferencí, setkání expertů, kongresů a jiných setkání zaměřených na profesionály v oblasti péče o zdraví a širokou veřejnost, to vše na téma migrény a roztroušené sklerózy.

(511) 16, 35, 41

(540)



(111) **381760**

(220) 30.03.2020

(320) 30.03.2020

(442) 24.06.2020

(151) 30.09.2020

(730) **Teva Pharmaceuticals CR, s.r.o.**, Radlická 3185/1c, Praha 5, Smíchov, 15000, CZ

(740) Mgr. Alexandr Vališ, advokát, Maiselova 15, Praha 1, 11000

(210) O-562782

(510) (16) telefonní a jiné seznamy tištěné, profesionální publikace tištěné, akademická literatura, tištěné materiály (letáky a brožurky), informační zpravodaje tištěné, to vše na téma migrény a roztroušené sklerózy; (35) reklamní, marketingové a propagační služby, publikování a reportování reklamních textů, poskytování obchodních informací rovněž prostřednictvím internetu, kabelových sítí nebo jiných forem datového přenosu to vše na téma migrény a roztroušené sklerózy; (41) vzdělávací služby, a to organizace konferencí, setkání expertů, kongresů a jiných setkání zaměřených na profesionály v oblasti péče o zdraví a širokou veřejnost, to vše na téma migrény a roztroušené sklerózy.

(511) 16, 35, 41

(540)

**M&M DAYS**

(111) **381761**

(220) 30.03.2020

(320) 30.03.2020

(442) 24.06.2020

(151) 30.09.2020

(730) **Teva Pharmaceuticals CR, s.r.o.**, Radlická 3185/1c, Praha 5, Smíchov, 15000, CZ

(740) Mgr. Alexandr Vališ, advokát, Maiselova 15, Praha 1, 11000

(210) O-562783

(591) Barevná

(510) (16) telefonní a jiné seznamy tištěné, profesionální publikace tištěné, akademická literatura, tištěné materiály (letáky a brožurky), informační zpravodaje tištěné, to vše na téma migrény a roztroušené sklerózy; (35) reklamní, marketingové a propagační služby, publikování a reportování reklamních textů, poskytování obchodních informací rovněž prostřednictvím internetu, kabelových sítí nebo jiných forem datového přenosu to vše na téma migrény a roztroušené sklerózy; (41) vzdělávací služby, a to organizace konferencí, setkání expertů, kongresů a jiných setkání zaměřených na profesionály v oblasti péče o zdraví a širokou veřejnost, to vše na téma migrény a roztroušené sklerózy.

(511) 16, 35, 41

(540)

**M & M DAYS**

Multiple sclerosis & Migraine  
Motion & Mind in harmony for your patients

(111) **381762**

(220) 31.03.2020

(320) 31.03.2020

(442) 24.06.2020

(151) 30.09.2020

(730) **JANKAR PROFI, s.r.o.**, č. p. 262, Čeladná, 73912, CZ

(740) Ing. Iva Rylková, Polská 1525/12, Ostrava, Poruba, 70800

(210) O-562795

(510) (3) mycí přípravky v rámci této třídy, čisticí přípravky, čisticí gely, toaletní přípravky, čističe hygienických toaletních nádob pro domácí zvířata, čisticí přípravky na toalety; (5) dezinfekční a antiseptické přípravky, dezinfekční mýdla, medicínální mýdla, antibakteriální gely, antibakteriální prostředky na ruce, antibakteriální mycí prostředky.

(511) 3, 5

(540)

**STERIGEL**

(111) **381763**

(220) 01.04.2020

(320) 01.04.2020

(442) 24.06.2020

(151) 30.09.2020

(730) **Blaha Milan RNDr.**, Nové sady 1531/1, Moravská Třebová, Předměstí, 57101, CZ

(740) Advokátní kancelář, JUDr. Richard Čičko, advokát, Na Baště sv. Ludmily 252/3, Praha 6, 16000

(210) O-562815

(591) Barevná

(510) (16) tištěné inzertní, reklamní a propagační materiály, reklamní a propagační výrobky z papíru, fotografie; (41) výchova, vzdělávání, zábava, sportovní a kulturní aktivity, služby pro odpočinkové kluby v rámci této třídy, organizování a vedení konferencí, shromáždění, výstav kulturních a vzdělávacích (v rámci této třídy), seminářů a schůzí; (43) služby zajišťující stravování a nápoje, ubytovací služby, hotelové, restaurační a barové služby, služby pro rezervování pokojů v ubytovacích zařízeních a hotelích, dočasné ubytování.

(511) 16, 41, 43

(540)



(111) **381764**

(220) 01.04.2020

(320) 01.04.2020

(442) 24.06.2020

(151) 30.09.2020

- (730) **Doan Tuan Hung**, Písařská 2075/7, Praha 4, Modřany, 14300, CZ  
(740) Veska & Vesková, JUDr. Šárka Vesková, advokát, Brněnská 300/31, Hradec Králové, Nový Hradec Králové, 50006  
(210) O-562845  
(510) (1) alkohol, bakteriální přípravky jiné než pro lékařské a veterinární použití, čisticí prostředky pro použití ve výrobních procesech, etylalkohol, glycerin pro průmyslové účely, průmyslové chemické látky; (3) čisticí prostředky jiné než pro použití ve výrobních procesech a pro lékařské účely, čisticí přípravky, chemické čisticí přípravky pro použití v domácnosti, mýdla; (5) alkohol pro farmaceutické účely, antibakteriální mýdla, antibakteriální prostředky na mytí rukou, dezinfekční mýdla, dezinfekční prostředky pro hygienické účely, dezinfekční přípravky, farmaceutické přípravky, farmaceutické přípravky pro péči o pokožku, chemické přípravky pro farmaceutické účely, chemicko-farmaceutické přípravky, mýdla s léčivými přísadami, přípravky na sterilizaci, přípravky z aloe vera pro farmaceutické účely, rostlinné výtažky pro farmaceutické účely.

(511) 1, 3, 5

(540)

## ISOPRO GEL

- (111) **381765**  
(220) 02.04.2020  
(320) 02.04.2020  
(442) 24.06.2020  
(151) 30.09.2020  
(730) **AB PARTNERS advokátní kancelář s.r.o.**, Dřevná 382/2, Praha 2, Nové Město, 12800, CZ  
(210) O-562862  
(510) (16) tištěné instruktážní a výukové materiály; (35) reklama, propagace, řízení obchodní činnosti, obchodní administrativa, kancelářské práce; (36) pojištění, finančníctví, peněžnictví, služby v oblasti nemovitosti; (38) telekomunikační služby; (41) vzdělávání, školení, zábava, sportovní a kulturní činnosti; (45) právní služby, služby sociálních sítí online.  
(511) 16, 35, 36, 38, 41, 45  
(540)

 **LEGALSHOP**

- (111) **381766**  
(220) 02.04.2020  
(320) 02.04.2020  
(442) 24.06.2020  
(151) 30.09.2020  
(730) **EMPACADORA SAN MARCOS, S.A. DE C.V.**, Carretera Puebla-Oriental-Amozoc, Km.54, 75120, Nopaluca, Puebla, MX  
(740) Čermák a spol., JUDr. Karel Čermák Ph.D., LL.M., Elišky Peškové 735/15, Praha 5, Smíchov, 15000  
(210) O-562876  
(591) Barevná  
(510) (29) konzervované olivy, konzervovaný česnek, tuňák neživý, konzervovaná cibule, konzervované houby, sušený kokos, kompoty, rajčatová pasta, kvašená zelenina, ovocné saláty, zeleninové saláty, zpracované zahradnické produkty, výtažky z mořských řas pro potravinářské účely, rybí filé, konzervované, zpracované a sušené fazole, konzervované kandované, zmrazené a dušené ovoce, upravené ořechy, želé pro potravinářské účely, ovocné želé, humus (cizmová pasta), rajčatová šťáva na vaření, zeleninové šťávy na vaření, marmeláda, zeleninové pěny, kyselé okurky, mořské okurky (sumýši) neživé, ryby zpracované, konzervované ryby, nasolené ryby, ovocná dřev, rajčatové pyré, svačinky na bázi ovoce, ovocné lupínky, losos neživý, sardinky neživé, zelenina vařená, konzervovaná a sušená, konzervované chilli papričky, různé typy chilli papriček, konzervované nopály a zelená rajčata; (30) kapary, konzervované zahradní byliny (koření), ovocné želé (cukrovinky), grilovací

omáčky, chilli omáčky, rajčatové omáčky, omáčky (dochucovadla), ovocné omáčky (pasírované), omáčky na bázi rajčatové šťávy, ovocné omáčky (dochucovadla), fazolová mouka, papriky (koření), ocet, mexické omáčky a dresinky.

(511) 29, 30

(540)



- (111) **381767**  
(220) 03.04.2020  
(320) 03.04.2020  
(442) 24.06.2020  
(151) 30.09.2020  
(730) **Voldřich Jakub**, Kůsov 421, Stachy, 38473, CZ  
(210) O-562892  
(510) (19) stavební materiály nekovové, žezivo, nekovové polotovary pro stavební a truhlářskou výrobu, stavebně truhlářské výrobky ze dřeva, zejména okna, dveře, vrata, portály, příčky, schodiště, obklady, podhledy, stropy a podlahy; (20) čalouněný a dřevěný nábytek, zejména obývací stěny, ložnice, čalouněné soupravy, stolový nábytek, kuchyňský nábytek, nábytek lůžkový, nábytek skříňkový, nábytek sedací, vestavěný nábytek, kancelářský nábytek, zahradní nábytek, laminotřískový nábytek, postele, stoly, židle, zrcadla, botníky, rámy; (37) truhlářství, opravy, renovace, údržba a montáž nábytku a stavebně truhlářských výrobků; (40) zpracování dřeva nebo materiálů na bázi dřeva; (42) výtvarné návrhy (průmyslový design), projekty a poradenství ve stavebnictví a architektuře, návrhy a projekty interiéru, návrhy bytových a stavebních doplňků, návrhy nábytku.  
(511) 19, 20, 37, 40, 42  
(540)



- (111) **381768**  
(220) 03.04.2020  
(320) 03.04.2020  
(442) 24.06.2020  
(151) 30.09.2020  
(730) **Tyll Radek**, Ke Kapličce 66, Třebotov, Solopisky, 25228, CZ  
(740) **DANĚK & PARTNERS** Advokátní a patentová kancelář, Ing. Vilém Daněk Ph.D. LL.M., patentový zástupce, Vinohradská 403/17, Praha 2, Vinohrady, 12000  
(210) O-562894  
(591) Barevná  
(510) (3) kosmetické přípravky jako jsou adstringentní přípravky pro kosmetické účely, ambra (parfumérie), antiperspirační mýdlo, antistatické přípravky pro použití v domácnosti, aroma (éterické oleje), barviva na vlasy, barviva toaletní, kosmetické barvy, přípravky pro odstraňování barev -

odbarvovače, krémy na kůži, krémy na bělení pokožky, bělicí a čistící přípravky na kůži, bělicí soli, bergamotový olej, brusíva, citrónový olej (silice), čistící mléko pro toaletní účely, čistící oleje, čistící prostředky, čistící roztoky, přípravky pro čištění umělého chrupu, depilační přípravky, depilační vosk, detergenty (čistící prostředky), s výjimkou pro použití při průmyslových procesech a lékařství, dezodoranty pro osobní potřebu, šampóny a kosmetické přípravky pro domácí zvířata, éterické esence, éterické oleje, přípravky na holení, jasmínový olej, kadidlo, kamencec (antisepický přípravek), kolínská voda, kosmetické přípravky pro zeštíhlení, kosmetické tužky, kosmetické přípravky do koupele, koupelové soli, nikoliv pro medicijnální účely, kráslicí masky, kosmetické krémy, květinové parfémy (základní látky), výtažky z květin (parfumerie), lak na vlasy, laky na nehty, lepidla pro kosmetické účely, lešticí přípravky, levandulová voda a olej, líčidla, čistící mléko pro toaletní účely, mandlové mléko pro kosmetické účely, mandlové mýdlo, mandlový olej, maskara (barvy a stíny na oční víčka a řasy), medicijnální mýdla, mentolová silice (výtažkový olej), mořidla, mýdélka, mýdla, umělé nehty, kosmetické přípravky na obočí, tužky na obočí, obtisky (ozdobné) pro kosmetické použití, oční řasy (umělé), odlakovače, přípravky na odličování, oleje do voňavek, přípravky na ondulaci, opalovací přípravky (kosmetika), spreje pro osvěžení dechu, parfémovaná voda, parfémy, pemza, přípravky proti pocení (toaletní potřeby), peroxid vodíku pro kosmetické účely, pizmo (parfumerie), pleťová voda pro kosmetické účely, kosmetické ubrousky napuštěné pleťovou vodou, kosmetické přípravky pro pěstění pokožky, pomády pro kosmetické účely, potpourri (směsi voňavých látek), prací prostředky, přípravky pro péči o nehty, pudr (líčidlo), rtěnky, růžový olej, šampóny, tuhy pro kosmetické účely, ústní vody, nikoliv pro lékařské účely, vata na špejli (toaletní potřeby), vata pro kosmetické účely, vatové tyčinky pro kosmetické účely, vazelína z ropy pro kosmetické účely, vlasové vody, voda po holení, voňavkářské výrobky, zubní pasty, zubní bělicí gely, krém na obuv; (5) farmaceutické výrobky a přípravky, bakteriální, chemické, biologické přípravky pro lékařské a veterinární účely, chemicko-farmaceutické přípravky, bylinné čaje pro lékařské účely, byliny (léčivé byliny), drogy pro léčebné účely, diabetické přípravky pro léčebné účely, potraviny pro batolata, náplasti, obvazový materiál, diagnostické preparáty pro lékařské a veterinární účely, dezinfekční přípravky, enzymatické přípravky pro lékařské a veterinární účely, diagnostické přípravky a materiály pro lékařské a zvěrolékařské účely, chemická činidla pro lékařské a zvěrolékařské účely, chemikálie pro laboratorní analýzy pro lékařské a zvěrolékařské účely, přípravky z mikroorganismů pro lékařské a zvěrolékařské účely, diagnostická činidla pro použití in vitro pro lokalizování rakovinných míst a pro farmaceutické použití, diagnostická činidla biologického původu pro použití při diagnóze nemocí, chemické přípravky pro použití při analýzách DNA pro léčebné účely, živné půdy pro bakteriální kultury, vitamíny pro lékařské a zvěrolékařské účely, antibiotika, aminokyseliny pro lékařské účely, analgetika, anestetika, antiseptika, přípravky pro péči o dutinu ústní pro lékařské účely, léčivé přípravky do koupele, koupelové soli, léčiva na zuby, léčivé čaje, výtažky léčivé kořeny, léčivé byliny, vodičky pro veterinární účely, zvěrolékařské přípravky, hygienické a menstruační vložky a tampóny, balzámy pro lékařské účely, bílkovinná potrava pro lékařské účely, cukr pro lékařské účely, čípky, alkohol pro léčebné účely, deodoranty (jiné než pro osobní potřebu), dietetické látky upravené pro lékařské účely, hormony pro lékařské účely, kapsle pro lékařské účely, lékárníčky včetně obsahu, masti pro lékařské účely, soli pro lékařské účely do koupele, vláknina pro lékařské účely, čichací soli, přípravky na čištění vzduchu, diastáza, chinin, chinolin, izotopy a kafr pro lékařské účely, minerální vody pro léčebné účely, lepicí pásy pro lékařské účely, peroxid vodíku a radioaktivní látky pro léčebné účely, radium a ricinový olej pro lékařské účely, sikativa pro lékařské účely, želatina (pro lékařské účely), digitalin, digestiva, estery, fenol, étery, formaldehyd, fosfáty, guajakol a hořec pro farmaceutické účely, vinný kámen a kolodium pro lékařské účely, magnezie (oxid hořečnatý) pro lékařské účely, mentol, melissová voda, mouka a rybí moučka pro farmaceutické účely, myrobalánová kůra, octany a slad pro lékařské účely, farmaceutické výrobky ve formě tablet, terpeny a živočišné uhlí pro farmaceutické účely, žíravé látky (pro farmaceutické účely), hematogen, hemoglobin, herbicidy, chloroform, jedy, jodoform, jojobový olej pro lékařské účely, krevní plazma, media pro bakteriologické kultury, laktóza pro lékařské účely, mikroorganismy pro použití v lékařství a zvěrolékařství, narkotika, opiáty, projímadla, styptika (přípravky pro zastavení krvácení), hygienické ubrousky napuštěné dezinfekčními prostředky, mucholapky, přípravky pro hubení much, vata k lékařským účelům, papírové plenky z papíru nebo buničiny; (16) toaletní papír, papír a výrobky z papíru všeho druhu, a to papír pro kopírování, papír balicí, papír voskovaný, filtrační papír, papírové kapesníky, papírové ubrousky a brusy, papírové ručníky, sáčky na odpadky z papíru nebo umělých hmot, tiskárenské výrobky,

potřeby pro knižní vazby, plakáty, neperiodické i periodické publikace, například brožury, časopisy, kalendáře, katalogy, ročenky, knihy, oběžníky, zpěvníky, knihy k nalepování výstřížků (alba), komiksy, archy papíru, lístky, tiskoviny, poutače z papíru nebo z lepenky, mapy, atlasy, obrazy, pohlednice a jiné tištěné propagační a informační materiály a upomínkové předměty, spadající do této třídy, jako propagační publikace, ročenky, papírové propagační samolepky, manuály, noviny, knihařské výrobky, papírové podložky pod sklenice i pivní, obaly na lahve z papíru, lepenka, krabice z kartonu, alba, blahopřání i hudební, diagramy, fotografie, stojany na fotografie, grafické reprodukcce, grafiky, lepty, litografie, olejotisky, malby (obrazy) zarámované či nezarámované, letáky, portréty, prospekty, rytiny, psací potřeby, tiskařské typy, štočky, obaly z papíru, známky, samolepky, bloky (papírnické výrobky), dopisní papír, etikety, kromě textilních, formuláře, karty, karty a pásy papírové na počítačové programy, obálky, poštovní známky, pořadače (kancelářské potřeby), papírnické zboží kancelářské, obalové materiály z papíru, lepenky nebo plastu, pouzdra na pera, pouzdra na razítka, připínáčky, razítka, seznamy (rejstříky), těžítka, tikety, učební knihy, zápisníky (notesy), krabice lepenkové nebo papírové, obtisky, pásy doutníkové, psací podložky, pouzdra na doklady, praporky z papíru, pytlíky jako obaly (z papíru nebo umělých hmot), štíty vývěsní z papíru nebo z lepenky, tabule reklamní z papíru nebo lepenky), učební a vyučovací pomůcky s výjimkou přístrojů.

(511) 3, 5, 16  
(540)



(111) **381769**  
(220) 05.04.2020  
(320) 05.04.2020  
(442) 24.06.2020  
(151) 30.09.2020  
(730) **Fiala Miloš Ing.**, Churého 805/14, Brno, Černovice, 61800, CZ  
(210) O-562915  
(510) (9) nosiče dat magnetické, záznamové disky, kompaktní disky (audio-video), kompaktní optické disky (CD ROM, DVD a ostatní digitální záznamové nosiče, stahovatelné hudební soubory); (16) papír, lepenka a výrobky z těchto materiálů, a to reklamní štíty z papíru nebo lepenky, reklamní tabule z papíru nebo lepenky, plakáty z lepenky, papírové plakáty, reklamní plakáty, časopisy s plakáty, vstupenky, papírnické výrobky, alba na autogramy, papírové desky na dokumenty, papírové diáře, papírová pouzdra na psací potřeby, papírové samolepky, sešity na psaní nebo kreslení, stolní kalendáře, papírové adresáře a seznamy, časopisy, brožury s programem, denní kalendáře, dárkové poukázky, denní tisk (noviny), fotografie, tištěné fotografie, grafické reprodukcce, hudební partitury, hudební časopisy, kalendáře, kalendáře trhací, letáky, papírové lístky, papírové nálepky, papírové nálepky na auta, tištěné programy akcí a událostí, poštovní známky, papírové tácky pod pivní sklenice; (18) batohy, tašky; (25) oděvy, obuv, kloboučnické zboží.  
(511) 9, 16, 18, 25

(540)



(111) **381770**

(220) 07.04.2020

(320) 07.04.2020

(442) 24.06.2020

(151) 30.09.2020

(730) **Miroslav Šmíd s.r.o.**, Choceradská 6, Svojetice, 25162, CZ

(210) O-562949

(591) Barevná

(510) (19) stavební materiály nekovové - surové nebo polozpracované, nekovové stavební výrobky a konstrukce, neohebné trubky nekovové pro stavebnictví, přenosné konstrukce nekovové, beton, břidlice, cement a cementové desky, cihly, lepenka dehtovaná a pro stavební účely, nekovové dlaždice na podlahy, na stěny a pro stavebnictví, stavební dřevo, nekovové dveře, geotextilie, stavební kámen, kamenina pro stavebnictví, nekovové konstrukce, střešní krokve a krytiny, křemenný písek, latě, lemování střeš, nekovová lešení, lišty nekovové, malta, též suché maltové směsi, malta stavební, mozaiky pro stavebnictví, mramor, nátěrové hmoty pro stavebnictví, nekovové nosníky, nekovové obklady, nekovové obklady stěn a zdí, obklady vinylové, nekovová obložení ve stavebnictví, obložení dřevěná, ohnivzdorné cementové ochranné vrstvy, nekovové okenice, nekovová dveřní okénka, nekovové okenní rámy, omítky, též sanační a strukturální omítky, omítkové směsi i hotové, zateplené omítky, opuka, nekovové stavební panely, nekovové pláště budov, papír pro stavebnictví, nekovové ploty, plst pro stavební účely, parketové podlahy, vlysy u podlah, podlahy nekovové, též lité, prkna, nekovové překlady okenní a dveřní, překližka, nekovové příčky, rákos pro stavební účely, venkovní rolety kromě kovových a textilních, řezivo, nekovové římsy a lišty pro římsy, sádra, sádrové bloky, sádrokartony, sádrovec, nekovová schodiště, nekovové schody a stupně, stavební sklo, sklo izolační pro stavby, mozaikové sklo, sklo okenní kromě skel pro automobily, tabulové sklo pro stavby, nekovové přenosné stavby, nekovové stavební hmoty, nekovové stropy, struska jako stavební hmota, šindele, škvára, šterk a drčený, střešní nekovové tašky, nekovové trámy, nekovové drenážní trubky, kameninové trubky, nekovové trubky, tvárnice, úžlabí střeš nekovová, vápenc, materiály na stavbu a pokryv či potahy vozovky, nekovové výztuže pro stavebnictví, nekovové zárubně dveří, nekovové okapní žlaby, žáruvzdorné materiály, směla, asfalt, nekovové pomníky, betonové výrobky, konkrétně betonové jímky, betonové skruže, betonové trouby, betonové panely; (37) stavebnictví, práce omítkařské a sádrovací, služby ve stavebnictví, provádění investorských staveb, provádění stavebních prací, pronájem stavebních strojů, technologických a provozních zařízení, montáž technologických zařízení a ocelových konstrukcí, natěračské práce, provádění staveb, jejich změn a odstraňování, montáž a údržba konstrukcí, montáž lešení, rekonstrukce, opravy a servisní služby ve stavebnictví, provádění povrchových úprav budov, rekonstrukce fasád, konzultační servis a poradenství ve stavebnictví, provádění zateplování fasád a střeš, spárování a rekonstrukce spár panelových objektů, montáž skládaných a sendvičových obvodových pláštů zateplených i nezateplených, opravy a izolování okenních spár, klempířské práce, zednické práce, kompletace a instalace oken a dveří včetně zárubní a okenních ráků, vrat všech typů, zimních zahrad, zasklených lodžii, prosklených fasád a jiných kovových a nekovových konstrukcí, zprostředkování výše uvedených činností ve třídě 37, pokrývačské služby, bourací a demoliční práce, zpracování a odstranění zemin a sutin, realizace zemních a výkopových prací; (39) doprava, balení a skladování zboží, pronájem dopravních prostředků, dopravní služby, doprava pozemní autobusová, automobilová i železniční, lodní doprava včetně trajektů, letecká doprava včetně jejího zprostředkování, přeprava osob, přeprava zavazadel a nákladů včetně jejich skladování, skladování zboží, provozování skladů, logistika, zasilatelství, poradenství a zprostředkování v oblasti dopravy nebo skladování, provozování parkovišť, pronájem a půjčování autokarů, automobilů, lodí, plavidel, kamióňů,

nákladních vozidel i dalších dopravních prostředků, pronájem a půjčování koní, pronájem garáží a parkovacích ploch, pronájem skladů, pronájem a půjčování skladovacích kontejnerů, jeřábnické práce, pronájem všech druhů jeřábů.

(511) 19, 37, 39

(540)



(111) **381771**

(220) 07.04.2020

(320) 07.04.2020

(442) 24.06.2020

(151) 30.09.2020

(730) **EMPACADORA SAN MARCOS, S.A. DE C.V.**, Carretera Puebla-Oriental-Amozoc, Km.54, 75120, Nopalucan, Puebla, MX

(740) Čermák a spol., JUDr. Karel Čermák Ph.D., LL.M., Elišky Peškové 735/15, Praha 5, Smíchov, 15000

(210) O-562963

(510) (29) konzervované olivy, konzervovaný česnek, tuňák neživý, konzervovaná cibule, konzervované houby, sušený kokos, kompoty, rajčatová pasta, kvašená zelenina, ovocné saláty, zeleninové saláty, zpracované zahradnické produkty, výtažky z mořských řas pro potravinářské účely, rybí filé, konzervované, zpracované a sušené fazole, konzervované kandované, zmrazené a dušené ovoce, upravené ořechy, žele pro potravinářské účely, ovocné žele, humus (cizmová pasta), rajčatová šťáva na vaření, zeleninové šťávy na vaření, marmeláda, zeleninové pěny, kyselé okurky, mořské okurky (sumýši) neživé, ryby zpracované, konzervované ryby, nasolené ryby, ovocná dřev, rajčatové pyré, svačinky na bázi ovoce, ovocné lupínky, losos neživý, sardinky neživé, zelenina vařená, konzervovaná a sušená, konzervované chilli papričky, různé typy chilli papriček, konzervované nopylá a zelená rajčata; (30) kapary, konzervované zahradní byliny (koření), ovocné žele (cukrovinky), grilovací omáčky, chilli omáčky, rajčatové omáčky, omáčky (dochucovadla), ovocné omáčky (pasírované), omáčky na bázi rajčatové šťávy, ovocné omáčky (dochucovadla), fazolová mouka, papriky (koření), ocet, mexické omáčky a dresinky.

(511) 29, 30

(540)

**SAN MARCOS**

(111) **381772**

(220) 07.04.2020

(320) 07.04.2020

(442) 24.06.2020

(151) 30.09.2020

(730) **DORN System s.r.o.**, Trnovany 8, Žatec - Trnovany, 43801, CZ

(740) Advokátní kancelář Machánek a partneři, s.r.o., Mgr. Karel Machánek, advokát, Fügnerovo náměstí 1808/3, Praha 2, Nové Město, 12000

(210) O-562965

(510) (5) obzavové materiály a krytí; (9) filtry do obličejových roušek, filtry do dýchacích masek, filtrační ochranné respirátory, dýchací masky; (10) respirační masky k lékařskému použití, lékařské a zdravotnické potřeby a pomůcky zařazené ve třídě 10, a to oděvy, obličejové roušky, ústenky pro ochranu respiračních cest; (11) filtry (vzduchové, prachové); (24) filtrační materiály z textilu a tkanin proti virům, pylovým částicím, prachu, smogu; (25) oděvy; (35) maloobchodní a velkoobchodní služby s výše uvedenými výrobky tříd 5, 9, 10, 11 a 24, a to i prostřednictvím internetu.

(511) 5, 9, 10, 11, 24, 25, 35

(540)



- (111) **381773**  
(220) 08.04.2020  
(320) 08.04.2020  
(442) 24.06.2020  
(151) 30.09.2020  
(730) **Hurtová Alexandra**, Pod kopcem 33/12, Praha 4, Hodkovičky, 14700, CZ  
**Hurt Josef**, Dolnojirčanská 108/15, Praha 4, Kamýk, 14200, CZ  
(740) Alexandra Hurtová, Pod kopcem 33/12, Praha 4, Hodkovičky, 14700  
(210) O-562999  
(591) Barevná  
(510) (29) kakaové máslo, kakaové máslo potravinářské, ořechové polevy, pražené ořechy, blanširované ořechy, kandované ořechy, připravené ořechy, mleté ořechy, zpracované ořechy, upravené ořechy, vařené ořechy, kořeněné ořechy, ochucené ořechy, jedlé ořechy, solené ořechy, džemy, želé, kompoty, ovocné a zeleninové pomazánky, mléčné pomazánky, sýrové pomazánky, masové pomazánky, nízkotučné mléčné pomazánky, pomazánky z ořechů, pomazánky na bázi luštěnin, pomazánky na bázi zeleniny, pomazánky na bázi česneku, masové pasty, olivový olej, extra panenský olivový olej, olivový olej potravinářský, rybí sušenky; (30) kakaο, kakaοvé nápoje, kakaοvé směsi, kakaοvý prášek, kakaοvé přípravky, instantní kakaοvý prášek, kakaο k přípravě nápojů, kakaοvé nápoje s mlékem, přípravky na kakaοvé bázi, čokoláda, horká čokoláda, plněná čokoláda, mléčná čokoláda, porézni čokoláda, čokoláda na polevy, čokoláda s likérem, čokoláda s alkoholem, čokoláda bez mléčných produktů, čokoláda do adventního kalendáře, čokoláda s japonským křenem, čokoláda bez léčivých přísad, čokoláda ve tvaru pralinek, čokoláda do cukrovinek a pečiva, čokoláda ve tvaru mořských mušlí, káva, sladová káva, ledová káva, vařená káva, mletá káva, lyofilizovaná káva, ochucená káva, zrnková káva, nepražená káva, instantní káva, cukrovinky, cukrovinky (bombóny), tvrdé cukrovinky, mandlové cukrovinky, pěnové cukrovinky, šerbety (cukrovinky), plněné cukrovinky, dorty, čokoládové dorty, pudinkové dorty, veganské dorty, zmrzlinové dorty, jahodové dorty, glazura na dorty, těsta na dorty, mražené jogurtové dorty, směsi na dorty, poleva [ledová] (dorty -), pekařské výrobky, čokoládové náplně pro pekařské výrobky, cukr, hnědý cukr, palmový cukr, surový cukr, moučkový cukr, práškový cukr, bílý cukr, čokoládové polevy, zrcadlové polevy (lazury), sladké ledové polevy, polevy na zmrzlinu, jedlé ovocné polevy, sladké polevy a náplně, cukrářské polevy (na dorty), směsi na cukrové polevy, polevy s čokoládovou příchuť, přírodní sladidla, výrobky z včelích produktů, cukrářské výrobky, cukrářské piškoty (pečivo), cukrářské konfety na pečení, dezertní pěny (cukrářské výrobky), sladké pečivo, cukrářské výrobky bez léčivých přísad, čokoládové ozdoby na cukrářské výrobky, cukrářské výrobky ke zdobení vánočních stromčků, med, čokoládové pomazánky, sladké pomazánky (med), čokoládové pomazánky na chléb, kari pasty, zmrzlina, mléčná zmrzlina, šerbety (zmrzlina), vodová zmrzlina, ovocná zmrzlina, zmrzlina neobsahující mléko, led, smetanová zmrzlina, jogurtová zmrzlina (s větším podílem zmrzliny), sušenky, chlebové sušenky, suchary, slané sušenky, rýžové sušenky, mandlové sušenky, sladové sušenky, máslové sušenky, oplatky, čokoládové sušenky, polo máčené čokoládové sušenky, sušenky jako předkrm, sušenky s ovocem; (31) kakaοvé boby syrové, čerstvé boby, syrové ořechy; (43) kavárny, restaurace, delikatesy (restaurace), samoobslužné restaurace, služby restaurace (braserie), restaurace rychlého občerstvení (služby), restaurace servírující porcované maso, restaurace s odnosem jídel s sebou.
- (511) 29, 30, 31, 43

(540)



- (111) **381774**  
(220) 15.04.2020  
(320) 15.04.2020  
(442) 24.06.2020  
(151) 30.09.2020  
(730) **Pergnerová Tereza**, Masarykovo nám. 60, Lužná, 27051, CZ  
(210) O-563095  
(510) (16) časopisy (periodika), denní tisk (noviny), plakáty, tištěné reklamy, knihy, tiskoviny; (35) propagace, obchodní propagace, vydávání reklamních textů, reklama; (36) charitativní sbírky; (38) televizní vysílání, rozhlasové vysílání, televizní vysílání a vysílání kabelové televize, televizní vysílání pro mobilní telefony; (41) služby vydávání elektronických textů, vydávání textů, zvuková, obrazová a multimediální produkce a fotografie, on-line vydavatelské služby.
- (511) 16, 35, 36, 38, 41
- (540)

**Tereza Pergnerová**

- (111) **381775**  
(220) 15.04.2020  
(320) 15.04.2020  
(442) 24.06.2020  
(151) 30.09.2020  
(730) **Pergnerová Tereza**, Masarykovo nám. 60, Lužná, 27051, CZ  
(210) O-563099  
(591) Barevná  
(510) (36) charitativní sbírky, získávání finančních prostředků a finanční sponzorování, pořádání dobročinných sbírek; (41) pořádání a uvádění koncertů; (44) péče o seniory.
- (511) 36, 41, 44
- (540)



- (111) **381776**  
(220) 15.04.2020  
(320) 15.04.2020  
(442) 24.06.2020  
(151) 30.09.2020  
(730) **BONAVITA SERVIS spol. s r.o.**, Šustekova 18, Bratislava, SK  
(740) Ing. Róbert Porubčan, Puškinova 19, Ivanka pri Dunaji, 900 28  
(210) O-563117  
(510) (5) výživové doplňky, proteinové potravinové doplňky, diabetický chléb pro léčebné účely, dietetické a nutriční přípravky, dietetická vláknina usnadňující trávení, potravinové doplňky obsahující vitamíny, dietní doplňky pro kojence, dietetické látky pro děti, dietetické potraviny pro léčebné účely, dietní potravinové doplňky pro lidskou potřebu, kojenecká výživa, potravinové doplňky obsahující enzymy, léčivé nápoje, léčivé čaje, alginátové potravinové doplňky, minerální potravinové doplňky, smíšené vitamínové přípravky, lyofilizované potraviny pro léčebné účely, náplasti s vitamínovými doplňky, pšeničné potravní doplňky, potravinové doplňky z pšeničných klíčků, potraviny pro kojence a batolata, potraviny pro



diabetiky, přípravky potlačující chuť k jídlu, potravinové doplňky z propolisu, probiotické doplňky, vitamínové doplňky, vitamínové přípravky, vitamínové tablety, potravinové doplňky, dietetické doplňky pro sportovce, potravinové doplňky z droždí, potravinové doplňky ze lněného oleje, potravinové doplňky ze lněných semínek, želatinové vitaminy, farmaceutické a lékařské přípravky, hygienické výrobky pro léčebné účely, dietetické přípravky upravené k lékařskému použití, výživové doplňky pro lidskou potřebu, dezinfekční přípravky; (29) arašídové máslo, arašídové mléko, citrónová šťáva pro kulinářské použití, džemy, dušené ovoce, falafel, karbanátky z tofu, jogurt, konzervované maso, krokety, maso a masné výrobky, máslo, marmeláda, margarín, upravená semena, mléko, mléčné výrobky, mléčné nápoje (s vysokým obsahem mléka), mléčné koktejly, kondenzované mléko, kumys (nápoj z kvašeného kobyliho mléka), mandlové mléko, mušle (neživé), měkkýši (neživí), mleté mandle, ochucené ořechy, ovocná dřev, ovocné saláty, ovesné mléko, náhražky mléka, bramborové lupínky s nízkým obsahem tuku, polévky, potravinářské oleje, ryby (neživé), smetana ke šlehání, přípravky na výrobu polévek, sušená vejce, sušené mléko, sušený kokos, sýr, tofu, zpracovaná sladká kukuřice, upravené arašidy, upravené lískové oříšky, nasolená masa, sójové hamburgery, vejce, želatina, bramborové vločky, smažené pokrmy z brambor, knedlíky na bázi brambor, bramborové lupínky, bramborové hranolky, zeleninové saláty, vývar (bujón), cibulové kroužky, drůbež a zvěřina, masové výtahy, konzervované, mražené, sušené a vařené ovoce a zelenina; (30) splétané koblížky, chléb, těstoviny, těsto, cereální výrobky ve formě tyčinek, čaj, arašídové cukrovinky, aromatické přípravky pro potravinářské účely, burritos, tresty (neléčebné), čokoláda, dochucovačla, cukr, nápoje na bázi čokolády, pomazánky na bázi čokolády, čokoládové pomazánky s oříšky, bonbóny, cukrovinky, droždí, hořčice, instantní rýže, kukuřičná krupice, párky v rohlíku (sendviče), kakao, nápoje na bázi kakaa, cukrářské výrobky, jarní závitky, hotová jídla na bázi nudlí, káva (pražená, v prášku, granulovaná nebo v nápojích), kečup, keksy, knedlíky na bázi mouky, koření, ochucovačla, náhražky kávy, karamely (bonbóny), kukuřičná mouka, kuchyňská sůl, kurkuma, kuskus (semolina), kypřící prostředky, kukuřičné lupínky, pražená kukuřice (popcorn), ledový čaj, led na osvěžení, kostky ledu, led (přírodní nebo umělý), majonéza, makaróny, loupáný ječmen, loupáný oves, mandlové cukrovinky, marcipán, marinády, masové šťávy, mátové bonbóny (větrové bonbóny), med, černá melasa, mletá kukuřice, ořechová mouka, nápoje na bázi čokolády s mlékem, kakaové nápoje s mlékem, kávové nápoje s mlékem, lyofilizovaná jídla s těstovinami jako hlavní složkou, lyofilizovaná jídla s rýží jako hlavní složkou, mouka, müsli, svačtinové občerstvení na bázi cereálií, vločky (cereální výrobky), vafle, ocet, omáčky (dochucovačla), ořechy v čokoládě, ovocné omáčky (pasírované), potraviny na bázi ova, ovesné vločky, palačinky (crepes), koláče, perník, pralinky, směsi na dorty, pražená kukuřice, přípravky z obilovin, semolina, pšeničná mouka, pudinky, quiche (slaný koláč), rýže, mořské řasy (ochucovačla), chaluha (koření), nudle, rýžový pudink, mražený jogurt (mražený sladký výrobek), svačtinové občerstvení na bázi rýže, rýžové chlebičky, sendviče, sezamová semínka (chut'ová přísada), skořice (koření), slané pečivo (krekry), sójová mouka, sójová omáčka, špagety, strouhanka, vánočky, housky, calty, suchary, suši, sušenky, koláčky, vanilkové příchutě pro kulinářské použití, dorty, mateří kašička, žvýkačky, bramborová mouka, tapioka a ságo, výrobky na bázi obilnin, pečivo.

(511) 5, 29, 30

(540) **BONAVITA VÁNOČKOVÝ SUCHAR**

(111) **381777**

(220) 15.04.2020

(320) 15.04.2020

(442) 24.06.2020

(151) 30.09.2020

(730) **Paroulek Jakub Ing.**, Horní Chřibská 144, Chřibská, 40744, CZ

(210) O-563119

(510) (35) reklamní, marketingové a propagační služby, televizní reklama, reklama on-line, bannerová reklama, PPC reklama, reklama (příprava), venkovní reklama, filmová reklama, rozhlasová reklama, propagace cestování (reklama), propagace koncertů (reklama), reaktivní (ohlasová) reklama, propagace sportovních soutěží a akcí, zprostředkovatelské služby pro propagaci sportovních osobností, propagace výrobků a služeb prostřednictvím sponzorování sportovních akcí, propagace výrobků a služeb prostřednictvím sponzorování mezinárodních sportovních akcí, propagace výrobků a služeb druhých prostřednictvím sjednávání jménem sponzorů spojení jejich výrobků a služeb se sportovními aktivitami, propagace výrobků a služeb druhých prostřednictvím sjednávání jménem

sponzorů spojení jejich výrobků a služeb se sportovními soutěžemi, reklama, včetně propagace výrobků a služeb třetích stran prostřednictvím sponzorských dohod a licenčních smluv v oblasti mezinárodních sportovních akcí, pomoc v obchodní a podnikatelské činnosti, management a administrativní služby, obchodní řízení sportovních klubů, obchodní management sportovních zařízení (pro třetí osoby), obchodní zprostředkovatelské služby a obchodní informace pro spotřebitele; (41) rezervace vstupenek na vzdělávací, zábavní a sportovní aktivity a akce a související rezervační služby, služby v oblasti vzdělávání, zábavy a sportu, služby v oblasti fitness, sportovní aktivity, výchova, pořádání sportovních turnajů, příprava a pořádání sportovních soutěží, organizování konferencí, výstav v rámci této třídy a soutěží, zveřejňování, oznamování a psaní textů (s výjimkou reklamních), poskytování on-line informačních zpravodajů v oboru sportovní zábavy, zvuková, obrazová a multimediální produkce a fotografie, produkce sportovních akcí k filmovým účelům, produkce sportovních akcí k použití v rádiu, produkce sportovních akcí k použití v televizi, sportovní výcvik, sportovní služby, sportovní tábory, služby sportovní výuky, sportovní zařízení (provazování -), služby sportovních klubů, oznamování sportovních výsledků, organizování sportovních turnajů, služby sportovních areálů, trénink sportovních hráčů, rozhodování sportovních akcí (služby sportovního rozhodčího), provazování sportovních táborek, služby zajišťování vstupenek na sportovní akce, informační služby o vstupenkách na sportovní akce, rezervace míst na zábavní akce a sportovní události, rezervace vstupenek a objednávkové služby pro sportovní akce, poskytování služeb spojených s vyzvednutím předem zaplacených vstupenek na zábavní, sportovní a kulturní akce v pokladně prodejce; (43) poskytování jídla a nápojů, služby zajišťující stravování, zajišťování stravování a nápojů pro hosty, zajišťování stravování a nápojů v bistrech, zajišťování stravování a nápojů hostům v restauracích, zajišťování stravování a nápojů v internetových kavárnách, podávání stravování a nápojů v prodejních koblích, zajišťování stravování a nápojů v prodejních koblích, podávání stravování a nápojů v restauracích a barech, zajišťování stravování a nápojů v restauracích a barech, příprava a poskytování stravování a nápojů pro okamžitou spotřebu, zajišťování hromadného stravování (catering), stravování a nápoje pro koktejlové party, zajišťování stravování a nápojů pro výstavní prostory, zajišťování stravování a nápojů pro konferenční prostory, poskytování stravování a nápojů pro veletržní a výstavní prostory, služby v oblasti stravování specializované na ruční krájení šunky na svatbách a soukromých akcích, služby v oblasti stravování specializované na ruční krájení šunky na veletržích, ochutnávkách a veřejných akcích, dočasné ubytování, poskytování přechodného ubytování, zařizování dočasného ubytování, pronajímání přechodného ubytování, zajišťování členského ubytování, pronájem pokojů k přechodnému ubytování, služby v oblasti pohostinství (ubytování), zajišťování a poskytování dočasného ubytování, služby týkající se ubytování o dovozených, charitativní služby, a to poskytování přechodného ubytování, služby v oblasti výměny ubytování (časové sdílení), služby týkající se nouzových úkrytů (poskytování dočasného ubytování), hotely, ubytovny a penziony, prázdninové a turistické ubytování, služby agentur v oblasti přenechání ubytování (časové sdílení), pronájem prázdninového ubytování, prázdninové tábory [ubytování], zprostředkování hotelového ubytování, cestovní kanceláře zajišťující ubytování, ubytování v hotelu (služby), zajišťování ubytování pro turisty, služby turistických kempů (ubytování), poskytování dočasného ubytování pro hosty, poskytování ubytování na zvláštní příležitosti, poskytování zařízení pro akce a poskytování dočasných kancelářských a jednacích prostor, poskytování ubytování na schůze, poskytování prostor a zařízení na veletrhy (ubytování), poskytování dočasného pracovního ubytování, hotely pro zvířata, ubytování pro domácí zvířata, informace o dočasném ubytování, poradenské a rezervační služby, rezervace ubytování, hodnocení hotelového ubytování, hodnocení prázdninového ubytování, rezervace turistického ubytování, rezervace hotelového ubytování, rezervace ubytování v kempech, rezervace ubytování v penzionech, rezervace ubytování pro turisty, rezervace ubytování v hotelech, zprostředkovávání rezervací dočasného ubytování.

(511) 35, 41, 43

(540)

**Row4fun.com**

(111) **381778**

(220) 16.04.2020

(320) 16.04.2020

(442) 24.06.2020

(151) 30.09.2020

(730) **VAKUUM BOHEMIA s.r.o.**, Lidická kolonie 1108/47, Jihlava, 58601, CZ

(740) Mgr. PETR ŽIŽKA, advokátní kancelář, Mgr. Petr Žižka, Sedláčkova 209/16, Plzeň, Vnitřní Město, 30100

(210) O-563149

(510) (7) vývěvy [stroje], dmýchadla, kompresory [stroje], kompresory, čerpadla, fukary; (9) vakuové měřicí přístroje; (11) ventilátory pro průmyslové účely, ventilátory (klimatizace); (35) maloobchod a velkoobchod s výrobky výše uvedenými ve třídách 7, 9, a 11; (37) instalační a montážní služby, čištění, opravy a údržba, obnova vakuových čerpadel a jejich částí, opravy a údržba vakuových čerpadel, instalace, montáž, údržba a opravy topných, ventilačních a klimatizačních zařízení.

(511) 7, 9, 11, 35, 37

(540)

**VAKUUM BOHEMIA**

(111) **381779**

(220) 16.04.2020

(320) 16.04.2020

(442) 24.06.2020

(151) 30.09.2020

(730) **Centrum Harfa s.r.o.**, Pod Harfou 3/3, Praha 9, Vysočany, 19000, CZ

(210) O-563156

(510) (20) matrace, postelové matrace, pružinové matrace, pěnové matrace, ohnivzdorné matrace, rámy pod matrace, krycí podložky na matrace, lůžka s pružinovými matracemi, dětské postele, konstrukce postelí, kostry postelí, krční polštáře (nikoliv pro zdravotnické nebo chirurgické účely), kovové rámy postelí, latexové matrace, latexové polštáře, lůžkoviny, s výjimkou ložního prádla, nekovové doplňky na postele, podhlavníky, polštáře (na spaní), polštáře z paměťové pěny, postele a lůžka, lůžkoviny, polštáře a podušky; (24) potahy na matrace, povlaky na nábytek včetně přehozů na sedací soupravy, dětské deky, dětské lůžkoviny, dětské příkrývky, látková prostěradla, ložní a stolní prádlo, ložní pokrývky vyrobené z bavlny, ložní prádlo z netkaného textilního materiálu, lůžkové přehozy, pérové prošivané pokrývky, pokrývky na matraci, pokrývky postelí, prachové příkrývky, povlaky na matrace (s výjimkou inkontinenčních), příkrývky (ložní); (35) maloobchod a velkoobchod s výrobky výše uvedenými ve třídách 20 a 24, reklama, marketing a propagační služby, služby navrhování obchodních značek (reklama a propagace).

(511) 20, 24, 35

(540)

**MATRACE BEZ LEPIDEL  
MATRACESEN**

(111) **381780**

(220) 16.04.2020

(320) 16.04.2020

(442) 24.06.2020

(151) 30.09.2020

(730) **ZAMPINI s.r.o.**, Národní 58/32, Praha 1, Nové Město, 11000, CZ

(740) Halaxová & Halaxová TETRAPAT, Mgr. Eva Halaxová, Jinonická 804/80, Praha 5, Košíře, 15800

(210) O-563158

(510) (31) výrobky zemědělské, zahradnické, lesní a zrní spadající do třídy 31, živá zvířata, čerstvé ovoce a zelenina, brambory, přípravky zhotovené z tohoto zboží jako neléčebné doplňky potravy pro zvířata, semena, přírodní rostliny a květy, potrava pro zvířata včetně potravy pro hlodavce, psy, kočky, ptáky a ryby, biskvity, malé lahůdky a pamlsky jako odměna, potrava pro zvířata, krmivo ve směsi, posilující krmivo, krmivo pro chov, minerální krmivo, doplňková potrava pro zvířata a aditiva potravy pro zvířata, krmivové minerální doplňky nikoli pro léčebné účely, jedlé hračky pro zvířata, zejména kosti ke žvýkání, stravitelné kosti a klacky ke žvýkání pro domácí zvířata, doplňky krmiv nikoli pro veterinární účely, slad, podestýlka pro zvířata; (35) velkoobchod a maloobchod se zemědělskými, zahradnickými, lesními výrobky a zrním, živými zvířaty, čerstvým ovocem a zeleninou, se semeny, přírodními rostlinami a květy, propagační činnost, řízení obchodní činnosti, obchodní administrativní, kancelářské práce, podpora prodeje, maloobchodní služby s potravou pro zvířata, s potřebami pro zvířata, s výrobky pro zvířecí mazlíčky a domácí zvířata včetně klecí pro zvířata, polštářů pro zvířata, řemínků, hraček pro zvířecí miláčky, bedýnek s podestýlkou pro zvířecí miláčky, podestýlky, veterinárních výrobků, sanitárních výrobků pro zvířata, přípravků pro hubení škodlivého hmyzu, obchodní řízení prodejen s výrobky pro zvířata, on-line služby, zejména maloobchodní služby v souvislosti s potravou pro zvířata, s

potřebami pro zvířata, s výrobky pro zvířecí miláčky prostřednictvím internetu, objednávek mailem, katalogů a dalších médií, poskytování obchodního poradenství zákazníkům na obchodních místech, podpora prodeje pro třetí osoby; (44) služby veterinární farmacie, veterinární asistence, chov zvířat, veterinární služby, veterinární dentální služby, hygienická a krásličí péče pro zvířata.

(511) 31, 35, 44

(540)

# Zampi

(111) **381781**

(220) 16.04.2020

(320) 16.04.2020

(442) 24.06.2020

(151) 30.09.2020

(730) **Stiegler Petr**, V pařezinách 560, Praha 9, Dolní Počernice, 19012, CZ

(210) O-563164

(510) (34) tabák, dýmkový tabák, surový tabák, ochucený tabák, bezdýmný tabák, náhražky tabáku, zvlhčovače tabáku, tabákové listy, zpracovaný tabák, tabák a náhražky tabáku, žvýkací tabák, sypaný tabák, šňupací tabák, cigaretový tabák; (35) obchodní zprostředkovatelské služby a obchodní informace pro spotřebitele, pomoc v obchodní a podnikatelské činnosti, management a administrativní služby, reklama, marketing a propagační služby; (43) pohostinství (služby), služby v oblasti pohostinství (potraviny a nápoje).

(511) 34, 35, 43

(540)

**Hookah Backstage**

(111) **381782**

(220) 16.04.2020

(320) 16.04.2020

(442) 24.06.2020

(151) 30.09.2020

(730) **Mikudík Róbert**, Brvnište 134, Brvnište, SK

(740) JUDr. Jan Bárta, advokát, Kaprova 42/14, Praha 1, Staré Město, 11000

(210) O-563167

(510) (9) počítačové programy, aplikační software, komunikační software, software pro vývoj aplikací v oblasti seznamování, software s možností stažení poskytovaný ve formě mobilní aplikace pro sjednávání schůzek a párování osob na bázi internetu, software ke stažení v podobě mobilních aplikací pro elektronická přenosná komunikační zařízení umožňující uživatelům sdílet svou geografickou polohu a lokalizovat jiné uživatele a umožňující uživatelům potkávat se, stahovat, zobrazovat, přidávat komentáře, sdílet data, informace, obrázky a obsahy, mobilní aplikace, stahovatelné počítačové aplikace; (42) design a vývoj softwaru v oblasti seznamování pomocí geolokace, software jako služba [saas] v oblasti seznamování, platforma jako služba [paas] v oblasti seznamování, programování a implementace softwaru; (45) seznamovací služby, služby týkající se schůzek, seznamování a vytváření společenských kontaktů s využitím internetu.

(511) 9, 42, 45

(540)

**Add Stranger**

(111) **381783**

(220) 16.04.2020

(320) 16.04.2020

(442) 24.06.2020

(151) 30.09.2020

- (730) **Mikudík Róbert**, Brvnište 134, Brvnište, SK  
(740) JUDr. Jan Bárta, advokát, Kaprova 42/14, Praha 1, Staré Město, 11000  
(210) O-563168  
(591) Barevná  
(510) (9) počítačové programy, aplikační software, komunikační software, software pro vývoj aplikací v oblasti seznamování, software s možností stažení poskytovaný ve formě mobilní aplikace pro sjednávání schůzek a párování osob na bázi internetu, software ke stažení v podobě mobilních aplikací pro elektronická přenosná komunikační zařízení umožňující uživatelům sdílet svou geografickou polohu a lokalizovat jiné uživatele a umožňující uživatelům potkávat se, stahovat, zobrazovat, přidávat komentáře, sdílet data, informace, obrázky a obsahy, mobilní aplikace, stahovatelné počítačové aplikace; (42) design a vývoj softwaru v oblasti seznamování pomocí geolokace, software jako služba [saas] v oblasti seznamování, platforma jako služba [paas] v oblasti seznamování, programování a implementace softwaru; (45) seznamovací služby, služby týkající se schůzek, seznamování a vytváření společenských kontaktů s využitím internetu.  
(511) 9, 42, 45  
(540)



- (111) **381784**  
(220) 17.04.2020  
(320) 17.04.2020  
(442) 24.06.2020  
(151) 30.09.2020  
(730) **Skinny girls s.r.o.**, Krokusová 649, Květnice, 25084, CZ  
(740) POLÁČEK a kol., Patentoprávní a známková kancelář, Ing. Josef Dvořák, Dominikánská 6, Plzeň, 30112  
(210) O-563188  
(510) (5) antibakteriální mýdla, antibakteriální prostředky na mytí rukou, dezinfekční mýdla, dezinfekční prostředky pro hygienické účely, dezinfekční přípravky, přípravky potlačující chuť k jídlu, výrobky parafarmaceutické, vitamíny, minerály a stopové prvky, dietní a nutriční přípravky pro léčebné účely, medicínální sirupy, kombinované přípravky vitamínů, minerálů, stopových prvků a bylinných výtažků, potravinové doplňky i obohacené vitamíny nebo minerály nebo stopovými prvky, vitamínové přípravky, multivitaminové preparáty, minerály a multiminerálové preparáty, bylinné čaje, léčivé rostliny, dietetické látky upravené pro lékařské účely, bílkovinné přípravky nebo potravina pro lékařské účely, bylinné výtažky nebo sirupy, vitamínová výživa ve formě koncentrátů, proteinové koncentráty jako výživné přídavky k potravinám, léčivé cukrářské výrobky a cukrovinky s léčivými účinky, přípravky, poživatiny obsahující biologické katalyzátory pro fyzicky aktivní osoby, sportovce, rekonvalescenty, posilující poživatiny, extrakty a potraviny pro zvláštní výživu, dietetické a diabetické poživatiny a potraviny pro zvláštní výživu, potravní doplňky pro posílení imunity organismu a zlepšení zdraví v tuhém i tekutém stavu ve formě práškových směsí, kapek, sirupů, gelů, past, tablet, šumivých tablet, pastilek, dražé, tobolek, kapslí, bombónů, želé, prášků, vše výše uvedené pro léčebné účely, diabetické a dietetické nápoje pro léčebné účely, přírodní pramenité a kojenecké vody pro léčebné účely, obohacené vitamínové nápoje a koncentráty pro léčebné účely, potravinové doplňky ne pro lékařské účely obsahující látky živočišného původu, přípravky zvláštní výživy pro sportovce nebo osoby s vysokým energetickým výdejem (potravinové doplňky), přírodní nízkokalorická sladidla zejména ve formě sirupů, potravní doplňky neléčebné pro posílení imunity organismu a zlepšení zdraví rostlinného původu v tuhém i tekutém stavu ve formě práškových směsí, kapek, sirupů, gelů, past, tablet, šumivých tablet, pastilek, dražé, tobolek, kapslí, bombónů, želé, prášků, vše výše uvedené pro neléčebné účely, enzymy - doplňky stravy, minerální doplňky stravy, antioxidační doplňky stravy, bílkovinné doplňky stravy, vitamínové přípravky jako doplňky stravy, potravní doplňky a dietetické přípravky, dietní potravinové doplňky pro lidskou potřebu, doplňky stravy pro neléčebné účely, koktejly s proteinovými doplňky, minerální dietní doplňky pro lidi, nápojové směsi jako dietní doplňky, potravní doplňky se sójovým proteinem, proteinové potravinové doplňky, výživné přípravky pro denní doplnění stravy jako instantní strava nebo samostatná směs, skládající se hlavně z mléka v prášku nebo živočišných proteinů, také s

přídavkem vitamínů nebo minerálů nebo stopových prvků nebo cukru (potravinové doplňky), výživné bylinné extrakty (potravinové doplňky), texturované proteiny a jejich směsi pro humánní využití (potravinové doplňky), proteinové výrobky a přípravky pro výživu (potravinové doplňky); (25) sportovní oblečení a oblečení na volný čas, sportovní rukavice, sportovní obuv, sportovní dresy, sportovní pokrývky hlavy (jiné než helmy); (28) potřeby pro gymnastiku a sport, které nejsou uvedeny v jiných třídách, nářadí pro sporty a různé hry, fitness náčiní, posilovací náčiní, posilovací lavice, rotopedy a cycling, steppery, vibromasážní stroje, běžecké pásy, činky, kotouče a osy (součásti činek), sportovní a fitness pomůcky spadající do třídy 28, gymnastické potřeby, zejména se zaměřením na fitness a zdravý životní styl, vybavení spadající do této třídy pro sportoviště, posilovny (fitness centra), pro centra pro aerobic a tanec, spinning centra, pro plavecká zařízení, sportovní centra a tělovýchovná zařízení, sportovní ochranné pomůcky, hračky a hry všeho druhu spadající do této třídy; (29) protein pro lidskou spotřebu, tuky, jedlé oleje pro humánní využití, zpracované ořechy, arašídové a oříškové máslo, konzervované potraviny a poživatiny z ovoce, zeleniny, bílkovin, bylin, olejnin a mikrobiologických kultur, ovocné dřeně; (30) káva a náhražky kávy, obilné vločky a jiné obilné výrobky určené k lidské výživě, mšlí, med, propolis, čaje, pekařské, cukrářské a cukrovinkářské výrobky, zejména cereální tyčinky, mšlí tyčinky, obilné tyčinky, čokoládové tyčinky, ovocné tyčinky, tyčinky s obsahem ořechů, proteinové tyčinky oplatky, sušenky, keksy, bombóny; (32) nealkoholické nápoje syčené i nesyčené, včetně nápojů minerálních, šumivých, iontových a energetických, sirupy, koncentráty a jiné přípravky pro přípravu nápojů, ovocné a zeleninové šťávy v rámci této třídy, mošty, ovocné nektary a nápoje z ovocných šťáv, stolní a minerální vody, diabetické a dietetické nápoje neléčebné, práškové nealkoholické nápoje, práškové přípravky a příchutě pro výrobu nealkoholických nápojů a likérů, nealkoholické aperitivy; (35) propagace nabízených výrobků uvedených ve třídách 5, 25, 28, 29, 30 a 32, maloobchodní a velkoobchodní prodej sportovního vybavení, maloobchodní a velkoobchodní prodej výrobků výše uvedených ve třídách 5, 25, 28, 29, 30 a 32, internetový obchod (e-shop) s výrobky výše uvedenými ve třídách 5, 25, 28, 29, 30 a 32, reklama včetně online reklamy na počítačové síti, marketing, online objednávkové služby.

- (511) 5, 25, 28, 29, 30, 32, 35  
(540)



- (111) **381785**  
(220) 17.04.2020  
(320) 17.04.2020  
(442) 24.06.2020  
(151) 30.09.2020  
(730) **Město Boží Dar**, č. p. 1, Boží Dar, 36262, CZ  
(740) ZEMAN - podkrušnohorská patentová a známková kancelář, Mgr. Dita Fialová, patentový zástupce, Hradní 301/9, Loket, 35733  
(210) O-563191  
(591) Barevná  
(510) (9) strojně čitelné nosiče informací a informace na takovýchto nosičích, informace a záznamy šířené v elektronické podobě, filmy, audioprogramy a audiovizuální programy, interaktivní a grafické programy, počítačové hry (programy), elektronické publikace, katalogy a jiné propagační materiály v elektronické podobě, multimediální produkty, počítačové programy, software; (16) papírnické výrobky, tiskárenské výrobky, periodické a neperiodické tiskoviny, knihy, časopisy, katalogy, prospekty, plakáty, letáky a jiné propagační, informační a reklamní materiály na papírovém nosiči, kancelářské (s výjimkou nábytku) a psací potřeby, pořadače, rychlovaže, desky na spisy, papír balící, papír kancelářský a dopisní, obálky, kalendáře, diáře, pohlednice, vstupenky, etikety, mapy, pohlednice,

fotografie, grafická díla, kartografická díla a jiná vyobrazení na papírovém nosiči, makety a modely z papíru, upomínkové předměty z papíru, papírové hmoty a plastů náležející do třídy 16, papírové obtisky a samolepky, papírové ručníky, kapesníky, ubrousky, ubrusy, sáčky a tašky papírové a z plastů náležející do třídy 16, reklamní tabule z papíru nebo lepenky, vývěsní štíty, obaly lepenkové a kartonové; (18) tašky, kabelky, batohy, kufrý a kufríky, torny, vaky, peněženky, deštníky, slunečníky, klíčenky, trekkingové a trekové hole; (20) sochy, sošky a figurky ze dřeva, korku, rákosí, vrbového proutí, bambusu, ratanu, vosku, sádry, plastu a sklolaminátu, umělecké předměty ze dřeva, korku, rákosí, vrbového proutí, bambusu, ratanu, vosku, sádry, plastu a sklolaminátu, vějíře; (21) porcelánové výrobky užité, ozdobné a figurální, skleněné výrobky užité, ozdobné a figurální, keramické výrobky užité, ozdobné a figurální, výrobky z kameniny a terakoty, jídelní a nápojové soupravy, domácí a kuchyňské náčiní zařazené v této třídě, kuchyňské nádoby a potřeby zařazené v této třídě, svícny, tácky a talíře papírové, papírové a plastové kelímky, příbory z umělých hmot, desky na jídelní lístky; (24) záclony okenní, závěsy textilní nebo plastové, textilní rolety, ubrusy, ubrousky, stolní prostírání, banketní sukně, textilní osušky, ručníky, utěrky, žínky pro hygienické účely, kapesníky textilní, ložní prádlo, ložní pokrývky a příkrývky, lůžkové přehozy, příkrývky cestovní, potahy na nábytek, textilní tapety, vlaječky a praporky; (25) oděvy všeho druhu, pokrývky hlavy, oděvní doplňky v jiné třídě nezařazené, obuv všeho druhu; (28) hry, hračky, sportovní potřeby, vánoční ozdoby; (35) reklamní, propagační a informační činnost v rámci této třídy, řízení obchodní činnosti, obchodní administrativa, kancelářské práce, marketing, vydávání a šíření informačních a reklamních materiálů, předvádění produktů a prezentace služeb, soustředování a poskytování informací komerčního charakteru, pořádání trhů a výstav komerčního a reklamního charakteru, zprostředkování obchodu s výše uvedenými výrobky ve třídách 9, 16, 18, 20, 21, 24, 25 a 28; (41) provozování kulturních, tělovýchovných a sportovních zařízení a zařízení sloužících k regeneraci a rekondici v rámci této třídy, pořádání a organizování vzdělávacích, kulturních, společenských, sportovních, soutěžních a jiných zábavních akcí, zajišťování a pořádání odborných kurzů, školení, přednášek, seminářů, konferencí, kolokvií, kongresů, workshopů, sympozií, praktických výcviků, her, soutěží, jiných výukových akcí, zajišťování vstupenek na sportovní, kulturní, společenské a jiné zábavní akce, organizování a pořádání výstav a jiných přehlídek nekomerčního charakteru, provozování a pronájem rekreačních, vzdělávacích, kulturních a sportovních zařízení, půjčování sportovního nářadí a sportovních potřeb, pronájem dekorací, vydavatelská činnost, publikační činnost, tvorba audiovizuálních děl, tvorba a výroba audiovizuálních programů, reportáže, fotoreportáže, filmové reportáže, fotografování, poskytování informací o možnostech rekreace a o vzdělávacích, kulturních, sportovních a společenských akcích, služby tlumočnické a překladatelské; (43) služby spojené s přechodným ubytováním a stravováním, provozování hotelů, penzionů, motelů, restaurací, barů, kaváren, vináren, cukráren, bufetů a provozoven rychlého občerstvení.

(511) 9, 16, 18, 20, 21, 24, 25, 28, 35, 41, 43  
(540)



(111) **381786**  
(220) 20.04.2020  
(320) 20.04.2020  
(442) 24.06.2020  
(151) 30.09.2020  
(730) **Dostal Jiří MUDr.**, Pražská 499, Velká Dobrá, 27361, CZ  
**Benediktová Květa Mgr.**, Do dubin 1138/13, Praha 4, Kunratice, 14800, CZ  
(740) Mgr. Květa Benediktová, Nemojov 283, Dolní Nemojov, 54461  
(210) O-563238  
(591) Barevná  
(510) (41) organizování a vedení konferencí, organizování a vedení kongresů, organizování a vedení osobních vzdělávacích fór, organizování a vedení

seminářů, organizování soutěží (vzdělávacích nebo zábavných), organizování sportovních soutěží, půjčování sportovního nářadí, s výjimkou dopravních prostředků, semináře (organizování a vedení), služby osobního trenéra (fitness trénink), sportovní zařízení (provozování), školení (instruktáž), školení (pořádání a řízení), vzdělávání, vzdělávací informace; (44) fyzioterapie, lékařské poradenství pro osoby se zdravotním postižením, lékařské služby, terapeutické služby, zdravotní poradenství, služby zdravotní péče.

(511) 41, 44  
(540)



(111) **381787**  
(220) 20.04.2020  
(320) 20.04.2020  
(442) 24.06.2020  
(151) 30.09.2020  
(730) **KUBÍK a.s.**, U Pražské brány 1090/2, Praha 1, Staré Město, 11000, CZ  
(740) Ing. Václav Kratochvíl, Husnikova 2086/22, Praha 5, Stodůlky, 15800  
(210) O-563245  
(510) (16) atlasy, fotografie, kalendáře, kancelářské potřeby, katalogy, knihy, noviny, prospekty, mapy, obtisky, pohlednice, reprodukce, samolepky, tiskoviny, periodický a neperiodický tisk, informační, reklamní a propagační tiskoviny, papírové a plastové tašky, papírové obaly všeho druhu, papírové ubrousky a ubrusy, papírová prostírání, papírové ručníky, podtácky (papírové podložky pod sklenice), balicí papír, reklamní a ozdobné předměty z papíru spadající do této třídy, tužky, těžítka, papír; (35) obchodní nebo podnikatelské informace, reklama, propagace, marketing, poradenská činnost v oblasti podnikání, pomoc při řízení obchodní činnosti, pronájem kancelářských strojů, zařízení a potřeb, pronájem průmyslového zboží v rámci této třídy, správa hotelů, zprostředkovatelská činnost v oblasti obchodu s výrobky uvedenými výše ve třídě 16, dovozní a vývozní kancelář, činnost účetních poradců; (36) realitní kancelář, nákup, správa a pronájem nemovitostí, pronájem bytů, směnárenské služby, kapitálové investice; (37) úklid objektů, úklid interiérů, úklidové práce, čištění budov, praní, žehlení, truhlářství, podlahářství, zámečnictví, nástrojářství, servis lyží a kol; (39) doprava a skladování zboží, informace o dopravě a skladování, pronájem skladů, pronájem parkovacích ploch, vedení skladové evidence zboží, pronájem obalů a přepravek, taxislužba, organizování cest, doprovázení turistů, služby cestovní kanceláře spadající do této třídy; (41) informace o možnostech zábavy a rekreace, půjčování sportovního nářadí a náčiní a sportovních potřeb, vydávání textů s výjimkou reklamních nebo náborových, provozování tělovýchovných zařízení a zařízení sloužících k regeneraci a rekondici, sportovní a kulturní aktivity, pronájem kulečnických stolů a příslušenství, pronájem sportovních zařízení, provozování dětských heren, heren pro teenagery - stolní fotbal, kino, herní konzole, PC, provozování heren pro dospělé - golfový trenážer, i kulečnické, stolní tenis, provozování cvičebních prostor, provozování pláží, provozování venkovních dětských hřišť; (43) zajišťování a zprostředkování ubytování, hostinská činnost, hotelové služby, provozování hotelů, penzionů, apartmánů, restaurací, barů, bufetů, kaváren, vináren, jídelen, klubů, kempů a poskytování souvisejících služeb (pokojový servis), poskytování přechodného ubytování, pronájem jednacích místností, zásobování (catering), venkovní gril s posezením, zprostředkovatelské služby v oblasti cestovního ruchu - v rámci této třídy, a to obstarávání poukázek na stravování, zajišťování ubytování, pronájem potřeb pro provoz restauračních zařízení, rychlé občerstvení, cukrárna, provoz stravovacích zařízení, organizační zajištění gastronomických akcí (cateringové služby); (44) kadeřnické salóny, solária, salóny krásy, fyzikální terapie, lázně, sauny, ošetřovatelské služby, pronájem zdravotnických zařízení, zotavovny, zahradnické služby.

(511) 16, 35, 36, 37, 39, 41, 43, 44  
(540)

**Apartmány Šiška**

- (111) **381788**  
(220) 20.04.2020  
(320) 20.04.2020  
(442) 24.06.2020  
(151) 30.09.2020  
(730) **KUBÍK a.s.**, U Prašné brány 1090/2, Praha 1, Staré Město, 11000, CZ  
(740) Ing. Václav Kratochvíl, Husníkova 2086/22, Praha 5, Stodůlky, 15800  
(210) O-563246  
(510) (16) atlasy, fotografie, kalendáře, kancelářské potřeby, katalogy, knihy, noviny, prospekty, mapy, obtisky, pohlednice, reprodukcce, samolepky, tiskoviny, periodický a neperiodický tisk, informační, reklamní a propagační tiskoviny, papírové a plastové tašky, papírové obaly všeho druhu, papírové ubrusky a ubrusy, papírová prostírání, papírové ručníky, podtácky (papírové podložky pod sklenice), balicí papír, reklamní a ozdobné předměty z papíru spadající do této třídy, tužky, těžítka, papír; (35) obchodní nebo podnikatelské informace, reklama, propagace, marketing, poradenská činnost v oblasti podnikání, pomoc při řízení obchodní činnosti, pronájem kancelářských strojů, zařízení a potřeb, pronájem průmyslového zboží v rámci této třídy, správa spadající do této třídy, zprostředkovatelská činnost v oblasti obchodu s výrobky uvedenými výše ve třídě 16, dovozní a vývozní kancelář, činnost účetních poradců; (36) realitní kancelář, nákup, správa a pronájem nemovitostí, pronájem bytů, směnárenské služby, kapitálové investice; (37) úklid objektů, úklid interiérů, úklidové práce, čištění budov, prání, žehlení, truhlářství, podlahářství, zámečnictví, nástrojařství, servis lyží a kol; (39) doprava a skladování zboží, informace o dopravě a skladování, pronájem skladů, pronájem parkovacích ploch, vedení skladové evidence zboží, pronájem obalů a přepravek, taxislužba, organizování cest, doprovázení turistů, služby cestovní kanceláře spadající do této třídy; (41) informace o možnostech zábavy a rekreace, půjčování sportovního nářadí a náčiní a sportovních potřeb, vydávání textů s výjimkou reklamních nebo náborových, provozování tělovýchovných zařízení a zařízení sloužících k regeneraci a rekondici, sportovní a kulturní aktivity, pronájem kulečnických stolů a příslušenství, pronájem sportovních zařízení, provozování dětských heren, heren pro teenagery - stolní fotbal, kino, herní konzole, PC, provozování heren pro dospělé - golfový trenážer, i kulečník, stolní tenis, provozování cvičebních prostor, provozování pláží, provozování venkovních dětských hřišť; (43) zajišťování a zprostředkování ubytování, hostinská činnost, hotelové služby, provozování hotelů, penzionů, apartmánů, restaurací, barů, bufetů, kaváren, vináren, jídelen, klubů, Kempů a poskytování souvisejících služeb (pokojevý servis), poskytování přechodného ubytování, pronájem jednacích místností, zásobování (catering), venkovní gril s posezením, zprostředkovatelské služby v oblasti cestovního ruchu - v rámci této třídy, a to obstarávání poukázek na stravování, zajišťování ubytování, pronájem potřeb pro provoz restauračních zařízení, rychlé občerstvení, cukrárna, provoz stravovacích zařízení, organizační zajištění gastronomických akcí (cateringové služby); (44) kadeřnické salóny, solária, salóny krásy, fyzikální terapie, lázně, sauny, ošetřovatelské služby, pronájem zdravotnických zařízení, zotavovny, zahradnické služby.
- (511) 16, 35, 36, 37, 39, 41, 43, 44

(540) **Aparthotel Šiška**

- (111) **381789**  
(220) 21.04.2020  
(320) 21.04.2020  
(442) 24.06.2020  
(151) 30.09.2020  
(730) **Dáňa Tomáš**, U Tří dubů 2487/11, České Budějovice, České Budějovice 3, 37010, CZ  
**COTTEX Trade s.r.o.**, Pražská tř. 1146, České Budějovice, České Budějovice 3, 37004, CZ  
(740) COTTEX Trade s.r.o., Pražská tř. 1146, České Budějovice 3, České Budějovice, 37004  
(210) O-563285  
(510) (1) chemické výrobky určené k ošetření kovových povrchů, pájecí prášky, lici prášky, antimonový prášek, slévárenské formovací prášky, cementační prášky na nátěry, prášky na plynulé lití, minerály v prášku k průmyslovému použití, prášky z oxidů kovů pro průmyslové účely, oxidy, oxidy olova, oxid manganičitý, oxid lithný, oxid vápenatý, oxid zirkoničitý, oxid cínatý, oxid sírový, oxidy kovů, oxidy stříbra, oxidy železa, oxidy niklu, oxidy cínu, oxidy titanu, oxidy kobaltu, magnetický oxid železa, mletý přírodní oxid železitý, oxid kobaltnatý pro průmyslové účely, oxid titaničitý pro průmyslové účely, dusičnan-oxid bizmutitý pro chemické účely, nosiče katalyzátorů sestávající z anorganických oxidů, slévárenské přísady na bázi

oxidu železa používané při výrobě kovových odlitků, přípravky k odlévání pro průmyslové účely, kovy vzácných zemin, kovy alkalických zemin, magnetické slitiny železa, slitiny kovů vzácných zemin, barviva k vědeckým nebo výzkumným účelům, cement pro metalurgii, chemické látky k použití v metalurgii, vlhkost odpuzující nátěry (jiné než barvy), ochranné nátěry v podobě sprejů k použití na beton (jiné než barvy nebo oleje), ochranné nátěry na budovy (jiné než barvy nebo oleje), alkalické kovy, směsi na elektrolytické pokovování, přísady k elektrolytickému pokovování, chemické výrobky používané v průmyslu elektrolytického pokovování, chemické látky k použití v procesech elektrolytického pokovování, chemické výrobky používané jako pomocné látky při elektrolytickém pokovování, směsi na pokovování, chemické výrobky používané v procesech poniklování, přípravky na pájení, činidla na pájení, pasty na pájení; (2) oxidy kobaltu (barvivo), zinková běloba (pigment), práškové nátěry k aplikaci jako sprej, práškové barvy, bronzový prášek (barva), prášky ke stříbření, barvy v prášku k použití jako nátěry, barevné kovové prášky, hliníkový prášek na barvení a malování, pigmenty ve formě prášku, kovy ve formě prášku pro malíře, dekoratéry, tiskaře a umělce, kovy ve formě fólií pro malíře, dekoratéry, tiskaře a umělce, nezelezné kovy ve formě prášku pro malíře, dekoratéry, tiskaře a umělce, kovové prášky k použití při tepelném nástřiku, olovo v prášku pro malíře, dekoratéry, tiskaře a umělce, slitiny olova v prášku pro malíře, dekoratéry, tiskaře a umělce, prášky z drahých kovů pro malíře, dekoratéry, tiskaře a umělce, oxid titaničitý (barvivo), přípravky k použití jako ochrana proti atmosférické oxidaci, antikorozní činidla, antikorozní směsi jako přísady do povrchových nátěrů, antikorozní materiály, antikorozní barvy, antikorozní přípravky ve formě nátěru, antikorozní přípravky v podobě nátěrů na vozidla, antikorozní tónovací barvy k použití při míchání barev pro výběr barvy, barvy odolné vůči korozi obsahující fenol, elastické barvy na ochranu kovů proti korozi, elastické barvy na ochranu kovů proti poškození, konzervační nátěry proti korozi, konzervační přípravky proti korozi, látky odolné proti korozi, nátěry antikorozního typu k použití v komerčním námořnictví, nátěry antikorozního typu k použití v ropném a/nebo plynárenském průmyslu, nátěry odolné vůči korozi, nátěry odolné vůči korozi obsahující fenol, nátěry ve spreji (antikorozní), ochranné látky proti korozi pro aplikaci na kovové povrchy, ochranné nátěry na podvozky vozidel, ochranné pásy proti korozi, ochranné přípravky proti korozi, přípravky k zabránění koroze vozidel, přípravky na základní nátěry nechráněných povrchů motorových vozidel, syntetické pryskyřice na ochranu proti korozi, barevné základy barev, barvy k námořnímu použití, barvy k použití v automobilovém průmyslu, barvy k použití v leteckém a kosmickém průmyslu, barvy k použití ve výrobě, barvy na průmyslové vybavení, barvy na stroje, barvy prodávané v aerosolových nádobách, barvy s obnovovacími (opravnými) vlastnostmi, barvy s účinkem proti usazeninám, barvy ve spreji, nátěry ve spreji (barvy), běloby (barviva nebo barvy), chemické látky (barvy) proti působení vody, emaily a nátěry ve formě barev, glazury (barvy, laky), hliníkové barvy, konzervanty proti povětrnostním vlivům (barvy), konzervační látky na kovy (barvy), konzervační látky na povrchy budov (barvy), krycí vrstvy používané jako základní nátěry, materiály (barvy) na ošetření proti vlhkosti, materiály k použití na ochranu budov (barvy), materiály k použití při údržbě budov (barva), materiály na obnovu povrchu (nátěry) ve formě barev, materiály na ošetření povrchů ve formě barev, materiály ve formě nátěrů ke stavebním účelům (barvy), metalické barvy, míchané barvy, nátěrové přípravky s vodoodpudivými vlastnostmi (barva), nátěrové směsi ve formě barvy, nátěry na domy, nátěry na beton odolné povětrnostním vlivům (barvy), nátěry na zdivo odolné povětrnostním vlivům (barvy), nátěry odolné proti povětrnostním vlivům (barvy), nátěry odpuzující vlhkost (barvy), nátěry zabraňující pronikání vlhkosti, ochranné nátěrové materiály v podobě barvy, ochranné nátěrové směsi (barvy), ochranné nátěry na beton aplikované v tekutém stavu (barva), ochranné nátěry na beton v podobě sprejů (barvy), ochranné nátěry na budovy (barvy), ochranné nátěry na kovy aplikované v tekutém stavu, ochranné nátěry na kovy (barvy), ochranné nátěry na kovy v podobě sprejů (barvy), ochranné nátěry s těsnícími vlastnostmi k použití na kovy (barvy), ochranné nátěry na střechy (barvy), ochranné povrchové nátěry (barvy), ochranné povrchové nátěry na dřevo, ochranné povrchové nátěry na kovy, pigmentované nátěry používané jako barvivo, povrchové nátěrové směsi (barvy), povrchové nátěry ve formě barvy, povrchové nátěry ve formě barvy k dekoraci konstrukcí, směsi na střešní krytinu (barvy), směsi na opravu betonu (barvy), směsi na konzervování zdiva (barvy), směsi na konzervování cementu (barvy), směsi na konzervaci betonu (barvy), nátěrové směsi na konzervaci betonu (barvy nebo oleje), přísady do barev, přísady do barev v podobě tónovacích barev, přísady do barev v podobě pojiv, přísady do barev ve podobě iniciátorů, přísady do barev v podobě redukčních činidel, zpracované minerály k použití jako přísady do barev, průmyslové barvy na kovy, průmyslové nátěry ve formě barev, průmyslové

barvy na cívky, průmyslové barvy na betonové povrchy, základní plniva v podobě barev, základní nátěry s vysokým obsahem pevných látek, základní nátěry, základní nátěry ze syntetické pryskyřice (barvy), základní barvy k přípravě povrchů na natírání, vodivé barvy, neželezné kovy ve formě fólie pro malíře, dekoratéry, tiskaře a umělce, nátěry na formy na ingoty; (6) zinek a jeho slitiny, zinek ve formě prášku, ingoty ze zinku, ingoty ze slitin zinku, kovové pláty potažené slitinou niklu a zinku, zinkové rudy, kovové materiály pro železnice, kabely z kovových drátů, drát, hliníkový drát, parapetní desky z kovových materiálů, klenby vyrobené z kovových materiálů, slitinové výkovky kovové (neopracované nebo polotovary), kovové piliny, kovové bedny, kovové úložné bedny, krabice, kovové nádoby, sběrné nádoby (kovové), plechové nádoby (kovové), kovové skladovací nádoby, kovové nádoby jako obaly, kovové rámy, kovové pruty, pájce a svařovací kovové pruty, včetně prutů ze slitin oceli a titanu, kovové okapy, okapy - žlaby (kovové), kovové střešní okapy, kovové formy, kovové odlévací formy, kovové slévárenské formy, kovové formy na odlévání ingotů, kovové stavební odlitky, kovové sítě, kovové kotvy, kovové závlačky, kovové desky, kovové nýty, kovové šroubové nýty, kovové slitiny, kovové slitiny pro další zpracování, kovové pásy, kovové rošty, kovové rošty (pororošty), kovové mříže, kovové profily, kovové profily (polotovary), kovové střechy, kovové disky, kovové kryty, kovové kontejnery, kovové nádrže (kontejnery), kovové přepravní kontejnery, kovové vyklápecí kontejnery, kovové hákové kontejnery, kovové sklopné kontejnery (nádoby) pro průmyslové účely, kovové kontejnery na chemické látky, stlačené plyny a kapaliny, kovové schránky (kontejnery), čepy (kovové), kovové výlisky, kovové sudy, kovové skladovací sudy, kovové okapové roury, kovové roury a trubky, kovové plechy, kovové střešní plechy, pásy kovové, kovové cívky, kovové stavební příslušenství, kovové střešní desky, železné kovy, listkové kovy, bílé kovy, pájce kovy, měděný prášek, hliníkový prášek, manganový prášek, wolframový prášek, práškové kovy, kovy do 3D tiskáren ve formě prášku, tantal ve formě prášku, niob ve formě prášku, hořčík ve formě prášku, kovové prášky používané ve výrobě, slitiny používané pro odlévání, neželezné kovy a jejich slitiny, těžké kovy, zpracované obecné kovy, plátované (pokovené) kovy, obecné kovy v surovém stavu nebo částečně zpracované, jejich slitiny a polotovary, včetně nerezové oceli, zpracované kovové rudy, cínové ingoty, olovené ingoty, hliníkové ingoty, ingoty z hořčíku, ingoty ze slitin hořčíku, ingoty ze slitin niklu, ingoty ze slitin hliníku, ingoty z ryzího železa, ingoty ze slitin olova, ingoty ze slitin titanu, ingoty ze slitin mědi, ingoty ze slitin cínu, ingoty z obecných kovů, ocelové pláty, válce, pruty a trámy, pruty vyrobené z titanu, slitiny niklu, slitiny oceli, bílé slitiny, slitiny železa, slitiny chromu, slitiny titanu, slitiny mosazi, postříbené slitiny cínu, slitiny obecných kovů, slitiny olova a cínu, titan a jeho slitiny, hliníkové slitiny obohacené bauxitem, slitiny hliníku vyztužené keramikou, hořčík a jeho slitiny, slitiny na tvrdé pájení, cín a jeho slitiny, tantal a jeho slitiny, slitiny železa a uhlíku, hliník a jeho slitiny, olovo a jeho slitiny, přísadové slitiny k výrobě oceli, přísadové slitiny k výrobě železa, nezpracované nebo částečně zpracované slitiny oceli, slitiny kovů obsahující vápník a hliník, rudy, kobaltové rudy, olovnaté rudy, měděné rudy, rudy kovů, wolframové rudy, cínové rudy, niklové rudy, železné rudy, chromové rudy, manganové rudy, molybdenové rudy, šrot z legované oceli, železný nebo ocelový šrot, pájky pro tvrdé pájení, pájky pro měkké pájení; (35) obchodní poradenské služby vztahující se k vývoji výrobků, maloobchodní prodej malířských barev, maloobchodní prodej materiálů pro výtvarníky, nákup zboží a služeb pro jiné podniky, zásobovací služby pro jiné osoby (nákup zboží a služeb pro jiné podniky), obchodní správa licencí k výrobkům a službám jiných osob, outsourcingové služby ke zprostředkování nákupu výrobků pro třetí strany, poradenské a konzultační služby v oblasti zásobování zbožím pro jiné subjekty, poradenské služby ohledně nákupu zboží jménem podniku, poradenské služby v oblasti zprostředkování zboží a služeb, poradenské služby vztahující se ke komerčním transakcím, poradenské služby zaměřené na nákup zboží jménem třetích osob, poradenství ohledně kalkulace prodejních objednávek, sjednávání a uzavírání obchodních transakcí pro třetí strany, sjednávání smluvních obchodních služeb s třetími stranami, sjednávání smluv o nákupu a prodeji pro třetí strany, služby obchodního zprostředkování a poradenství v oboru prodeje výrobků a poskytování služeb, služby v oblasti dovozu a vývozu, služby propagace exportu, služby řízení prodeje, velkoobchodní objednávkové služby, zadávání zakázek na nákup a prodej výrobků a služeb, zajišťování obchodních transakcí a obchodních kontaktů, zajišťování smluv na nákup a prodej zboží a služeb pro druhé, zprostředkování smluv týkajících se dodávek energie, zprostředkování smluv pro třetí osoby v oblasti prodeje zboží, zprostředkování smluv pro třetí osoby, zprostředkování obchodů v oblasti propojení možných soukromých investorů s podnikateli, kteří potřebují financování, zprostředkování obchodních záležitostí pro třetí strany, zprostředkování

obchodních a komerčních kontaktů, zprostředkování dovozu a vývozu, zprostředkování a uzavírání obchodních transakcí pro třetí osoby, zajišťování smluv na poskytování služeb pro třetí osoby, reklama, marketing a propagační služby, propagace, reklama a marketing online webových stránek, obchodně-propagační služby, poradenské služby vztahující se k reklamním a propagačním činnostem, analýzy nákupních cen v oblasti likvidace, odstraňování, recyklace odpadu a manipulace s odpadem; (37) antikorozní úprava, natírání kovových povrchů za účelem zabránění koroze, aplikace nátěrů na opravy stěn, aplikace ochranného nátěru na dřevo, aplikace ochranných nátěrů na povrchy budov, aplikace nátěrů na opravy povrchu budov, aplikace ochranných nátěrů na povrchy nádrží, odstraňování nebezpečného odpadu (úklid), přecínování (opravy), pískování kovových ploch, čištění povrchů pískováním; (39) nakládání šrotu, sběr a doprava elektronického šrotu, nakládka rud, nakládání a vykládání zboží, nakládání nákladních kontejnerů na kamiony, nakládání nákladních kontejnerů na lodě, nakládání nákladních kontejnerů na železniční vozy, nakládání nákladních vozidel, nakládání nákladu, služby v oblasti nakládání, vykládka nákladu, balení zboží do kontejnerů, plnění kontejnerů, balení přepravovaného zboží, balení zboží, balení a skladování zboží, balení zboží na objednávku a podle upřesnění druhých, celní skladování, doprava a skladování, pronájem skladovacích míst, provoz skladů, skladování chemikálií v prostorách s regulovanou teplotou, skladování komerčního zboží, skladování kontejnerů, skladování kontejnerů a nákladu, pronájem kontejnerů na skladování a skladování ve skladech, pronájem palet a kontejnerů pro skladování zboží, skladování nebezpečných materiálů, skladování nákladu, skladování nákladu před přepravou, skladování nákladu po přepravě, skladování odpadu, přeprava a skladování odpadu, pronájem nádob na skladování odpadu, skladování kontaminovaného odpadu, skladování zboží ve velkém objemu, služby týkající se balení palet, třídění a přebalování zboží, uskladnění zboží, zprostředkovatelské služby v oblasti skladování, zprostředkování dopravy (zasílatelství), zprostředkování přepravy, zprostředkování přepravy zboží, zprostředkování přepravy a dopravy, doprava pronajatými automobily, pronájem cisteren, pronájem dopravních vozidel, pronájem nákladních aut a přívěsů, pronájem nákladních aut a vozidel, pronájem vozidel, zejména automobilů a nákladních vozidel, pronájem silniční přepravy, pronájem silničních vozidel, pronájem vozů a vozíků, pronájem vysokozdvizných vozíků, přeprava, přeprava odpadu, nákladní přeprava, přeprava kontejnerů, likvidace (přeprava) odpadu, likvidace (odvoz a přeprava) odpadu, přeprava odpadů na místa likvidace, likvidace (odvoz a přeprava) kapalného odpadu, pronájem recyklačních kontejnerů; (40) práškové nátěry (služby), recyklace šrotu, žárové zinkování, extrudování kovových slitin, tvarování kovových součástek, tepelná úprava kovových povrchů, úprava a potahování kovových povrchů, konečná povrchová úprava kovových předmětů, zpracování kovových povrchů pomocí technik přesného broušení a leštění třením, úprava kovových částí za účelem prevence koroze, úprava kovových částí za účelem prevence koroze pomocí pokovování ponorem za horka a práškového potahování, kovové nátěry (služby), recyklace a zpracování odpadů, chemická recyklace odpadních produktů, chemické zpracování odpadních produktů, extrakce minerálů obsažených ve zbytkovém odpadu, extrakce prvků obsažených ve zbytkovém odpadu, likvidace odpadu, likvidace odpadu (zpracování odpadu), likvidace tuhých odpadů, likvidace průmyslového toxického odpadu, spalování a likvidace odpadu, poradenství vztahující se k recyklaci odpadu, poradenství vztahující se k likvidaci odpadu, poradenství vztahující se ke spalování odpadu, čištění průmyslových odpadních vod, poskytování informací vztahujících se k recyklaci odpadu, recyklace cenných materiálů, recyklace chemikálií, recyklace kovů, recyklace odpadu, recyklační služby, služby úpravy vody a/nebo zpracování odpadu, třídění odpadů a recyklovatelného materiálu (transformace), upcyklace (recyklace odpadů), zpracování a recyklace obalů, zpracování chemického odpadu, zpracování chemických výrobků (recyklace), zpracování materiálu z nebezpečných výrobků (regenerace), zpracování materiálu z odpadů (regenerace), zpětné získávání materiálů z odpadu, úprava odpadních vod z průmyslových procesů, úprava odpadních vod z výrobních operací, zpracování nebezpečného odpadu, zpracování nebezpečných kapalin (recyklace), zpracování nebezpečných výrobků (recyklace), zpracování odpadních materiálů v oblasti regulace znečištění životního prostředí, zpracování odpadních vod, zpracování odpadových materiálů, zpracování průmyslového odpadu, zpracování odpadů elektrolýzou, zpracování toxického odpadu, zpracování toxických kalů, zpracování toxických kapalin (recyklace), zpracování toxických materiálů, anodické zpracování, aplikace vrstev pomocí technik vakuového nanášení, aplikace vrstev technikami termálního nanášení pomocí plazmy, barvení, moření, barvení kovů (ne natírání), broušení, cínování, chromování, chromování kovových výrobků, tvrdé chromování a niklování kovových povrchů, demagnetizace, desoxidace plošných spojů, čištění

minerálů chemickými metodami, čištění minerálů magnetickými metodami, čištění rozpouštědly, elektrochemické zpracování, elektroforetické povrchové úpravy, elektrolytické pokovování, frézování, zpracování a přeměna odpadu, galvanizace, pokovování, galvanizování kovů, informace o úpravě a zpracování materiálů, kalení kovů, konečná úprava kovů, konečné úpravy povrchů brokováním, leštění broušením, leštění kovů, leštění povrchů, lisování kovů, lití kovů vstřikováním, lití pod tlakem, metalurgické tavení, metalurgické zpracování, mletí, napařování kovových povrchů, obrušování povrchů, obrábění kovů, odlévání kovů, zpracování strusky vznikající při odlévání kovů, odstraňování povrchových úprav, otryskávání, otryskávání, pneumatické obrušování povrchů, pokovování, pokovování povrchů, plátování (pokovování), pokovování a laminování, poměďování, poniklování, plátování niklem, pájení, pájení kovů, pískování, povrchová úprava kovů (ne natírání), pozinkování, průmyslové zpracování odpadních vod, afinace, čištění, rafinace kovů, regenerace drahých kovů, regenerace použitých katalyzátorů, řezání kovů, řezání materiálů, řezání oceli, služby leštění, služby nanášení stříkací pistolí, služby odlévání forem na zakázku, služby pro aglomeraci pevných materiálů, služby tavení kovů, služby týkající se elektrolytického barvení, služby žíhání, svařování, temperování kovů, tepelná úprava potrubí a trubek vyrobených z kovu, tepelné zpracování a povrchová úprava oceli, tepelné zpracování kovů, tepelné zpracování rud, tvarování kovů za studena, úprava a zpracování kovů, úprava a zpracování rud a rudných koncentrátů, úprava materiálů pomocí chemických výrobků, vrtání kovů, vulkanizace (úprava materiálu), úprava polotovarů elektrolýzou, úprava půdy, odpadu nebo vody (obnova životního prostředí), zpracování kovů (ražení), zpracování kovů (kování), zpracování kovů (formování), zpracování olova, zpracování oxidů železa, odlévání, slévání, aplikace oteruvzdorných nátěrů elektrolytickými procesy, aplikace oteruvzdorných povlaků (nátěrů) na strojírenské součásti, aplikace oteruvzdorných nátěrů na kovy a plasty, aplikace ochranných povrchových potahů na stroje a nářadí, služby míchání barev, povrchová úprava kovů, zakázková výroba formovaných součástek, zakázková výroba kovového železářského zboží, zakázkové míchání barev; (42) metalurgický rozbor, metalurgické testování, metalurgické laboratorní služby, výzkum zaměřený na kovy, vývoj nátěrů na kovy, inženýrské služby týkající se systémů manipulace s kovy, třídění nerostů, geologický průzkum nebo výzkum, technický výzkum, chemickotechnologický výzkum, technologický výzkum, výzkum a vývoj výrobků, výzkum a vývoj nových výrobků, výzkum a vývoj nových výrobků pro jiné osoby, strojírenský výzkum, laboratorní výzkum, zajišťování vědeckých výzkumů, vědecký a průmyslový výzkum, vědecký výzkum a vývoj, vědecký výzkum a analýza, výzkum průmyslových procesů, geologické odhady, služby v oblasti zajišťování výzkumu, poradenské služby v oblasti technologického výzkumu, poradenské služby v oblasti vědeckého výzkumu, výzkum v oblasti nerostných zdrojů, vědecký výzkum vztahující se k chemii, výzkum v oblasti přístrojového vybavení, výzkum v oboru výrobních strojů, poradenství v oblasti vědeckého výzkumu, poradenství v oblasti průmyslového výzkumu, testování toxicity k výzkumným účelům, výzkum vztahující se k analýze odpadu, výzkum v oblasti ochrany životního prostředí, poradenské služby vztahující se k výzkumu v oblasti ochrany životního prostředí, příprava studií v oblasti vědeckého výzkumu, služby v oblasti výzkumu a vývoje, konzultační služby v oblasti technologického výzkumu, analytické a výzkumné služby v průmyslu, služby v oblasti chemického výzkumu a analýz, příprava zpráv vztahujících se k technologickému výzkumu, výzkum vztahující se k počítačové automatizaci průmyslových procesů, technický výzkum vztahující se k automatickým identifikačním systémům, výzkum vztahující se k počítačové automatizaci administrativních procesů, výzkum vztahující se k počítačové automatizaci technických procesů, služby průmyslové analýzy a výzkumu v oboru chemie, návrh a vývoj nových výrobků, návrh a vývoj průmyslových výrobků, navrhování a vývoj strojírenských výrobků, navrhování a vývoj spotřebních výrobků, konzultace v oblasti vývoje výrobků, vývoj průmyslového strojního zařízení, vývoj nátěrů na nekovové materiály, vývoj měřicích a testovacích metod, vývoj nových technologií pro třetí osoby, vývoj a výzkum pro třetí osoby, vývoj a testování metod chemické výroby, navrhování a vývoj testovacích a analytických metod, technické poradenství vztahující se k vývoji výrobků, analýza a hodnocení v oblasti vývoje výrobků, navrhování a vývoj počítačového hardwaru pro zpracovatelský průmysl, poradenské služby v oblasti vývoje produktů a zlepšování kvality softwaru.

(511) 1, 2, 6, 35, 37, 39, 40, 42

(540)

**COREZINC**

(111) **381790**

(220) 22.04.2020

(320) 22.04.2020

(442) 24.06.2020

(151) 30.09.2020

(730) **Vykydal Pavel Mgr.**, Družební 10, Olomouc, 77900, CZ

(210) O-563302

(510) (35) propagační činnost, reklama, pomoc při řízení obchodní činnosti, obchodní administrativa, kancelářské práce; (41) výchova, vzdělávání, zábava, sportovní a kulturní aktivity; (45) právní služby, bezpečnostní služby pro ochranu majetku a jednotlivců.

(511) 35, 41, 45

(540)



(111) **381791**

(220) 22.04.2020

(320) 22.04.2020

(442) 24.06.2020

(151) 30.09.2020

(730) **Technology and Innovations Architects s.r.o.**, Polní 733/20, Rumburk 1, 40801, CZ

(210) O-563307

(510) (35) pomoc při provozu nebo řízení obchodního podniku, shromažďování různých výrobků ve prospěch jiných osob; (41) školení a vzdělávání osob; (42) technické konzultace v oblasti výroby a vývoje výrobních linek.

(511) 35, 41, 42

(540)

**TEINARCH**

(111) **381792**

(220) 22.04.2020

(320) 22.04.2020

(442) 24.06.2020

(151) 30.09.2020

(730) **Měšťanský pivovar v Poličce, a.s.**, Pivovarská 151, Polička, Dolní Předměstí, 57201, CZ

(740) Mgr. Ing Tomáš Němec, advokát, Masarykova 319/8, Brno, Brno-město, 60200

(210) O-563308

(591) Barevná

(510) (16) pivní tácky, papírové tácky pod pivní sklenice, reklamní plakáty, papírové reklamní tabule, letáky, jídelní listky, stolní papírové ubrusky, podtácky pod pivní sklenice, etikety z papíru nebo lepenky, vizitky, kalendáře, papírové tašky, samolepky, papírové visačky na dárky, přání k různým příležitostem, tužky, papírové reklamní vývěsky, papírové vlajky a vlaječky, papírové krabice, lepenkové krabice, kartonové krabice, balící krabice (kartonové), obaly na lahve z papíru nebo lepenky, pohlednice, papírová prostíraní, balící papír; (21) pivní půllitry, pivní tácky jiné než papírové nebo textilní, džbánky na pivo, sklenice na pivo, žejdlíky na pivo, džbánky na pivo, korbele (půllitry), půllitrové sklenice, poháry, sklenice (nádobí), lahve, otvíráky na lahve, láhve z plastů, porcelánové podtácky, nádoby na nápoje, nádobí k servírování nápojů, umělohmotné kelímky, papírové kelímky, biologicky odbouratelné kelímky, stojany na lahve, nádobí, servisy (nádobí), kuchyňské náčiní a nádoby, jídelní soubory, servírovací nádoby; (32) piva všeho druhu včetně nealkoholických piv a nápojů s příměsí piva, nealkoholické nápoje s příchutí piva, ochucená piva, pivní mladina, chmel (výtažky) na výrobu piva, chmelové výtažky pro použití při přípravě nápojů, koktejly na bázi piva, minerální vody, jablečné mošty, ovocné mošty, džusy, nealkoholický cider (jablečný nápoj), nealkoholický perry (hruškový nápoj), nealkoholické ovocné nápoje, nealkoholické nápoje, citronády, ovocné šťávy, sirupy, přípravky na výrobu nápojů.

(511) 16, 21, 32

(540)



(111) **381793**

(220) 22.04.2020

(320) 22.04.2020

(442) 24.06.2020

(151) 30.09.2020

(730) **TRUCK WASH BOHEMIA, s.r.o.**, Řeznická 1486/5, Praha 1, Nové Město, 11000, CZ

(740) JUDr. Alena Vondráková, advokátka, Karlovo náměstí 292/14, Praha 2, Nové Město, 12000

(210) O-563310

(591) Barevná

(510) (7) alternátory, automatické manipulační stroje (manipulátory), balicí stroje, brány, brousící stroje, brusné kotouče (součásti strojů), brusy (součásti strojů), brzdová obložení, jiná než pro vozidla, brzdové čelisti, jiné než pro vozidla, brzdové destičky, jiné než pro vozidla, brzdové segmenty, jiné než pro vozidla, břity, čepele (části strojů), bubny (části strojů), buchary, centrální vysavače, centrifugy (stroje), čerpadla (součásti strojů nebo motorů), čerpadla (stroje), čerpadla na pivo, čerpadla na stlačený vzduch, čerpadla pro topná zařízení, čerpadla pro výdej vodíku pro čerpací stanice, dopravníky (stroje), držáky motorů, jiných než pro pozemní vozidla, dynamy, elektrická kladiva, elektrická zařízení na pájení, elektrická zařízení na sváření, elektrické leštičky na obuv, elektrické motory, jiné než pro pozemní vozidla, elektrické nože, elektrické nůžky, elektrické otevírače dveří, elektrické otevírače oken, elektrické páječky, elektrické ruční vrtačky, elektrické stroje a zařízení na čištění, elektrické stroje a zařízení na leštění, elektrické stroje a zařízení na šamponování koberců, elektrické stroje a zařízení na voskování, elektrické svářečské stroje, elektrické šroubováky, elektrické tavné pistole, elektrické zavírače dveří, elektrické zavírače oken, elektricky ovládané kartáče (součásti strojů), elektromechanické stroje na přípravu nápojů, elektromechanické stroje na přípravu potravin, elevační zařízení, embosovací stroje, filtry jako součásti strojů nebo motorů, filtry na čištění chladicího vzduchu pro motory, hevery (stroje), kompresory, lapače a sběrače bláta (stroje), manipulační zařízení na nakládání a vykládání, mazací čerpadla, mazací kroužky (součásti strojů), mlýnky na kávu, jiné než na ruční pohon, mlýnky na pepř, jiné než na ruční pohon, mycí linky pro vozidla, mycí zařízení, mycí zařízení uváděná do chodu vhozením mince, nakládací rampy, oplachovací stroje, prodejní automaty, přídavná zařízení k vysavačům na rozprašování vůni a dezinfekčních prostředků, ruční nástroje poháněné jinou než lidskou silou, sáčky do vysavačů, spojiče paliva pro motory, výdejní stojany pro čerpací stanice, výfukové svody pro motory, výfuky pro motory, vysavače, vývěvy (stroje), vzduchové chladiče, vzduchové kompresory (zařízení autoservisů), zařízení na mazání (části strojů), zařízení na odsávání prachu pro čistící účely, zařízení na odstraňování prachu pro čistící účely, zařízení pro směšování paliva pro spalovací motory, zařízení se vzduchovým polštářem pro manipulaci s nákladem, zařízení zabráňující znečištění ovzduší pro motory, závěsná zařízení (části strojů), zdvihací zařízení, zvedáky (stroje); (12) adhezivní gumové záplaty na opravy duší, airbagy (bezpečnostní výbava automobilů), automobilové řetězy, bezpečnostní pásy k sedadlům vozidel, bezpečnostní popruhy pro sedadla vozidel, blatníky (ochrana proti blátu), boční zpětná zrcátka pro vozidla, klaksony pro vozidla, kryty na kola vozidel, kryty na motocyklová sedla, kryty na rezervní kola, kryty na sedla jízdních kol, matice na kola vozidel, pásy na protěktorování pneumatik, pěnové vložky do pneumatik, pláště pneumatik (plněných vzduchem), plně pneumatiky pro kola vozidel, pneumatiky, popelníky do automobilů, potahy

na sedadla vozidel, potahy na volanty vozidel, prostředky proti oslnění do vozidel, protismyková zařízení na pneumatiky vozidel, protismykové řetězy, ráfky pro kola vozidel, sedadla do vozidel, síť do zavazadlového prostoru vozidel, sluneční clony do automobilů, soupravy na opravu duší, spony na zajištění kapoty, stěrače na světlomety, stěrače skel, úklidové vozíky, uzávěry palivových nádrží vozidel, ventily do pneumatik vozidel, zabezpečovací zařízení proti krádeži vozidel, zajišťovací kolíky na kapoty vozidel, zařízení pro signalizaci zpětné jízdy pro vozidla; (35) administrativní služby, aktualizace a údržba dat v počítačových databázích, aktualizace a údržba údajů v rejstřících, aktualizace reklamních materiálů, aranžování výkladů, cílené zaslání reklamních materiálů, cílený marketing, externí správa společností, fakturace, fotokopírování, grafická úprava pro reklamní účely, indexace webových stránek pro obchodní nebo reklamní účely, kopírování dokumentů, marketing, marketing v rámci softwarového publikování, modeling pro reklamní účely nebo podporu prodeje, návrh reklamních materiálů, vývoj reklamní koncepce, obchodní informace, poskytování obchodních informací, obchodní průzkum, obchodní zprostředkovatelské služby, online reklama v počítačové síti, podpora prodeje jiných osob, pomoc při řízení obchodní činnosti, pomoc při řízení obchodních či průmyslových podniků, poptávky, poradenské služby pro obchodní vedení, poradenství v oblasti komunikačních strategií při styku s veřejností, poradenství v oblasti komunikačních strategií v reklamě, poradenství v oblasti řízení a organizace podniku, poradenství v oblasti řízení lidských zdrojů, poradenství v oblasti řízení obchodní činnosti, pořádání módních přehlídek pro reklamní účely, pořádání výstav pro obchodní či reklamní účely, poskytování informací o obchodních kontaktech, poskytování obchodních informací prostřednictvím webových stránek, poskytování online tržiště pro kupující a prodejce zboží a služeb, prezentace výrobků v komunikačních médiích pro účely maloobchodu, profesionální obchodní poradenství, pronájem billboardů (reklamních tabulí), pronájem prodejních automatů, pronájem prodejních stánků, pronájem reklamního času v komunikačních médiích, pronájem reklamního materiálu, pronájem reklamních ploch, propagace, průzkum trhu, předvádění zboží, psaní reklamních textů, psaní scénářů pro reklamní účely, reklama, rozhlasová reklama, sestavování katalogů informací pro obchodní či reklamní účely, sjednávání a uzavírání obchodních transakcí pro třetí strany, sjednávání obchodních smluv pro jiné osoby, služby v oblasti firemní komunikace, služby v oblasti obchodního lobbingu, služby v oblasti vztahů s médii, správa zákaznických věrnostních programů, styk s veřejností, šíření reklamních materiálů, šíření vzorků, venkovní reklama, vydávání reklamních textů, vyhledávání sponzorů, vylepování plakátů, výroba teleshoppingových programů, zprostředkování dovozu a vývozu, zprostředkování obchodních informací, zprostředkování obchodů v oblasti propojení možných soukromých investorů s podnikateli, kteří potřebují financování, zprostředkování propagace, zprostředkování reklamy; (37) antikoroziní úprava, autoservisy (doplňování paliva a údržba), čištění vozidel, dezinfekce, chemické čištění, instalace a opravy klimatizačních zařízení, instalace a opravy mrazicích zařízení, instalace a opravy poplašných zařízení proti vloupání, instalace a opravy požárních hlásičů, instalace, údržba a opravy strojů, klempířství, lakování, leštění vozidel, mazání vozidel, mytí vozidel, nabíjení akumulátorů vozidel, nátery nebo opravy cedulí, obnova ojetých nebo částečně zničených motorů, opravy čalounění, opravy nepojízdných vozidel, ošetřování vozidel antikoroziním nátěrem, pískování, protěktorování pneumatik, údržba a opravy motorových vozidel, údržba vozidel, údržba, čištění a opravy kůže, vulkanizace pneumatik (opravy), vyvažování pneumatik; (38) komunikace po síti optických vláken, komunikace prostřednictvím mobilních telefonů, komunikace prostřednictvím počítačových terminálů, poskytování diskusních místností na internetu, poskytování online fór, poskytování přístupu do databází, pronájem přístrojů pro přenos zpráv, pronájem telefonů, pronájem telekomunikačního zařízení, přenos zpráv a obrázků pomocí počítačů, zaslání zpráv; (39) balení zboží, dodávka zboží, doprava, doprava (doprava zboží), doručování balíků, doručování zpráv, fyzické skladování elektronických dat nebo dokumentů, informace o skladování, poskytování informací o skladovacích službách, skladování, kurýrní služby (zprávy nebo zboží), logistika v dopravě, nakládka a vykládka, nákladní kamionová doprava, navigační služby pro řidiče při cestování, odtahové služby při poruše vozidla, osobní doprava, parkování automobilů, přeprava, pronájem autobusů, pronájem automobilů, pronájem garáží, pronájem navigačních systémů, pronájem parkovacích míst, pronájem skladů, pronájem vozidel, provoz skladů, sdílení automobilů, skladování, služby řidičů, taxi doprava, uskladnění zboží, zařízení přepravy osob pro jiné osoby prostřednictvím online aplikace, zprostředkování dopravy, zprostředkování přepravy; (41) akademie (vzdělávání), filmové projekce, fotografování, klubové služby (zábava nebo vzdělávání), koučink (školení), kulturní, vzdělávací a zábavní služby poskytované uměleckými galeriemi,



modelingové služby pro umělce, obrazové zpravodajství, plánování večírků (zábava), pořádání a vedení konferencí, pořádání a vedení kongresů, pořádání a vedení osobních vzdělávacích fór, pořádání a vedení seminářů, pořádání a vedení workshopů (školení), pořádání soutěží (vzdělávacích nebo zábavných), pořádání soutěží krásy, pořádání sportovních soutěží, pořádání výstav ke kulturním nebo vzdělávacím účelům, poskytování elektronických publikací online bez možnosti stažení, praktický výcvik (předvádění), profesní rekvalifikace, pronájem audio zařízení, pronájem dekorací (na představení), předávání know-how (odborné vzdělávání), služby filmového studia, služby grafické úpravy, nikoliv k reklamním účelům, služby klubů zdraví (zdravotní a kondiční cvičení), služby nahrávacího studia, služby osobního trenéra (kondiční trénink), soukromá výuka, školení, školení prostřednictvím simulátorů, vedení kurzů kondičního cvičení, vydávání textů, s výjimkou reklamních, výuka, vzdělávací služby poskytované asistenty zaměřenými na zvláštní potřeby, zábava.

(511) 7, 12, 35, 37, 38, 39, 41  
(540)



(111) **381794**  
(220) 23.04.2020  
(320) 23.04.2020  
(442) 24.06.2020  
(151) 30.09.2020  
(730) **Domovy seniorů BeneVita s.r.o.**, Na Děkanec 2109/1, Praha 2, Nové Město, 12800, CZ  
(740) Felix a spol. advokátní kancelář, s.r.o., U Nikolajky 833/5, Praha, 15000  
(210) O-563378  
(510) (41) zajišťování kulturních, vzdělávacích a sportovních aktivit, pořádání vzdělávacích programů, zábavné klubové služby, služby klubů zdraví (kondiční a kondiční cvičení), organizování vzdělávacích, zábavných a sportovních soutěží, zdravotní a kondiční cvičení; (43) poskytování jídla a nápojů v domovech pro seniory; (44) provozování zdravotních středisek, sanatorií, klinik a zotavoven, zdravotní péče a poradenství, elektroléčba a vodoléčba, ošetrovatelské služby, domy s pečovatelskou službou, služby zdravotnických středisek, služby poskytované zdravotními sestrami, farmaceutické poradenství, fyzioterapie, rehabilitace, masáže, paliativní péče, hospice, sociálně-terapeutické a psychoterapeutické činnosti, kadeřnictví, manikúra, pedikúra, komplexní ošetrovatelská péče včetně ubytování a stravování; (45) sociální služby, a to poskytnutí pomoci a péče potřebným v nemoci a ve stáří, zejména chronicky nemocným, osobní a společenské služby poskytované třetími osobami k uspokojení potřeb klientů domovů pro seniory, a to pomoc při zvládnutí běžných osobních úkonů, oblékání a hygieny, pomoc v základních úkonech a při každodenních činnostech, osobní nákupy pro třetí osoby, pomoc při uplatňování práv a oprávněných zájmů při obstarávání osobních záležitostí (právní služby), poradenství v sociální oblasti, zprostředkování kontaktu se společenským prostředím, služby poskytované společnosti seniorům a zdravotně postiženým osobám a doprovodu, vyhledávání osobních informací, poradenství při úmrtí blízké osoby, poskytování emocionální podpory rodinám.

(511) 41, 43, 44, 45  
(540)

**BeneVita**

(111) **381795**  
(220) 28.04.2020  
(320) 28.04.2020  
(442) 24.06.2020  
(151) 30.09.2020  
(730) **Praha Music Center spol. s r.o.**, Ocelářská 937/39, Praha 9, Vysočany, 19000, CZ  
(740) Ing. Marcela Kadmasová, č. p. 76, Újezd u Chocně, 56501  
(210) O-563451  
(591) Barevná  
(510) (15) hudební nástroje; (28) hračky.

(511) 15, 28  
(540)



(111) **381796**  
(220) 29.04.2020  
(320) 29.04.2020  
(442) 24.06.2020  
(151) 30.09.2020  
(730) **Uzeniny Příbram, a.s.**, Antala Staška 1670/80, Praha 4, Krč, 14000, CZ  
(740) Langrova, s.r.o., Skrétova 1011/48, Plzeň, Jižní Předměstí, 30100  
(210) O-563494  
(510) (16) reklamní, propagační a informační materiály z papíru a plastických hmot, a to tiskoviny, kalendáře, plakáty, pivní tácky, papírové ubrousky a ubrusy, pohlednice, papírové billboardy (velkoplošné plakáty), tužky; (20) obaly (krabice) z umělých hmot a nádoby z umělých hmot jako obaly na potraviny, zejména na masné a uzenářské výrobky; (35) reklamní a propagační činnost, nákup a prodej potravin a nápojů; (35) reklamní a propagační činnost, nákup a prodej potravin a nápojů; (29) maso, masné výrobky a uzenářské výrobky; (40) řeznictví, zpracování masa a masných výrobků.  
(511) 16, 20, 29, 35, 40  
(540)



(111) **381797**  
(220) 29.04.2020  
(320) 29.04.2020  
(442) 24.06.2020  
(151) 30.09.2020  
(730) **PPF a.s.**, Evropská 2690/17, Praha 6, Dejvice, 16041, CZ  
(740) Čermák a spol., JUDr. Karel Čermák Ph.D., LL.M., Elišky Peškové 735/15, Praha 5, Smíchov, 15000  
(210) O-563506  
(510) (9) přístroje a nástroje vědecké, námořní, geodetické, fotografické, filmové, optické přístroje a nástroje pro vážení, měření, signalizaci, kontrolu (monitorování), záchranu životů zařazené ve třídě 9 a přístroje a nástroje pro vyučování, přístroje a nástroje pro vedení, přepínání, přeměnu, akumulaci, regulaci nebo řízení elektrického proudu, přístroje pro záznam, převod, přenos nebo reprodukci zvuku nebo obrazu, magnetické nosiče dat, optické nosiče dat, nahrávací disky, SD karty, micro SD karty, USB flash disky, paměťové karty, pevné disky, mechanismy pro přístroje na mince, počítačové stroje, přístroje pro zpracování dat a počítače, přístroje pro přenos zvuku a obrazu, telekomunikační přístroje, mobilní telekomunikační přístroje, mobilní telekomunikační handsety, počítačové hardware, počítačový software, počítačový software stažitelný z internetu, multimediální aplikace, PDA (osobní digitální asistent), kapesní PC, mobilní telefony, laptopy, telekomunikační síťové přístroje, řídicí software pro telekomunikační sítě a pro telekomunikační přístroje, kamery, fotoaparáty, MP3 a MP4 přehrávače, elektronické publikace (stažitelné), periodika v elektronické podobě, elektronické databáze a databázové

produkty, informace a záznamy v elektronické podobě, informace, data a databázové informační produkty na nosičích nebo v elektronických, datových, informačních, počítačových a komunikačních sítích všeho druhu, kryty na mobilní telefony a počítače, ochranné fólie a pouzdra na mobilní telefony a počítače, části a příslušenství pro všechny výše uvedené výrobky spadající do této třídy; (16) tiskoviny, papírové etikety, formuláře, brožury, tištěné katalogy, tištěné manuály, tištěné referenční, uživatelské a jiné příručky, tištěné návody k použití a ostatní dokumentace pro výpočetní, telekomunikační a jiná technická zařízení a přístroje; (35) reklamní, inzertní a propagační činnost, marketing, prodej reklamního času inzertním, poskytování informací a jiných informačních produktů komerčního nebo reklamního charakteru, komerční využití internetu v oblastech komerčních internetových médií a vyhledávacích služeb, on-line inzerce, zprostředkování v obchodních vztazích - reklamní, inzertní a propagační činnost, pomoc při řízení obchodní činnosti, obchodní administrativa, kancelářské práce, maloobchodní a velkoobchodní služby v oblasti výše uvedených výrobků ve třídě 9 a on-line maloobchodní a velkoobchodní služby v oblasti výše uvedených výrobků ve třídě 9, zprostředkovatelská činnost v obchodu s výrobky výše uvedenými ve třídě 9, automatizované zpracování dat, systemizace informací do počítačových databází, průzkum trhu a analýza trhu, propagace elektronickou cestou také za pomoci internetových vyhledávačů, poradenství v oboru internetového marketingu, pronájem reklamních ploch, rozšiřování reklamních materiálů, průzkum veřejného mínění, shromažďování, klasifikace, aktualizace a uspořádání dat a správa a provozování databází s marketingovými informacemi, poskytování obchodních informací mimo jiné prostřednictvím internetu, prostřednictvím kabelové sítě nebo jiných forem přenosu dat, informační, konzultační a poradenské služby ve vztahu k výše uvedeným službám ve třídě 35, služby informačních brokerů a jiných profesionálních poskytovatelů informací, zejména v oblasti průzkumu trhu a produktový výzkum pro třetí osoby; (36) bankovníctví, faktoring, financování, financování formou koupě na splátky, finanční analýza, finanční hodnocení (pojištění, bankovníctví, nemovitosti), finanční informace, finanční poradenství, finanční řízení, finanční sponzoring, finanční zúčtovací střediska, finanční zúčtování, hypoteční bankovníctví, investování peněžních prostředků, kapitálové investice, makléřské služby, obchodování s akciemi a dluhopisy, obchodování s cennými papíry, online bankovníctví, poradenství v oblasti pojištění, poskytování finančních informací prostřednictvím webových stránek, poskytování slev v zapojených provozovnách jiných osob pomocí členských karet, půjčky (financování), půjčky na splátky, půjčky se zástavou, služby týkající se průzkumu v oblasti financí, uzavírání pojištění, uzavírání pojištění proti požáru, uzavírání úrazového pojištění, uzavírání zdravotního pojištění, uzavírání životního pojištění, zajištění, zprostředkování pojištění; (37) provádění průmyslových, inženýrských, bytových a občanských staveb, výstavba, montáž, údržba, opravy a revize telekomunikačních, radiokomunikačních a datových strojů a zařízení, servis pro tuzemská i zahraniční telekomunikační a jiná zařízení, instalace, montáž, údržba, opravy a revize elektrických strojů, přístrojů a zařízení, instalace, montáž, údržba, opravy a revize měřicí a regulační techniky; (38) bezdrátové vysílání, elektronické nástěnky (telekomunikační služby), informace o telekomunikaci, komunikace po síti optických vláken, komunikace prostřednictvím mobilních telefonů, komunikace prostřednictvím počítačových terminálů, on-line přenos blahopřání, paging (rozhlas, telefon nebo jiné prostředky elektronické komunikace), poskytování diskusních místností na internetu, poskytování on-line fór, poskytování přístupu do databází, poskytování telekomunikačního připojení ke globální počítačové síti, poskytování telekomunikačních kanálů pro teleshopping, poskytování uživatelského přístupu do globální počítačové sítě, pronájem doby přístupu do globální počítačové sítě, pronájem faxových přístrojů, pronájem modemů, pronájem přístrojů pro přenos zpráv, pronájem telefonů, pronájem telekomunikačního zařízení, přenos digitálních souborů, přenos elektronické pošty, přenos faxem, přenos telegramů, přenos videa na objednávku, přenos zpráv a obrázků pomocí počítačů, radiokomunikace, rozhlasové vysílání, satelitní přenos, služby hlasové pošty, služby zpravodajské agentury, směrovací a spojovací služby pro telekomunikace, streaming dat, telefonická komunikace, telefonní služby, telegrafická komunikace, telegrafní služby, telekonferenční služby, televizní vysílání, textové služby, videokonferenční služby, vysílání kabelové televize, zaslání zpráv, spoje (telekomunikace), síťové telekomunikační služby, mobilní telekomunikační služby, telekomunikační portálové služby, internetové portálové služby, mobilní telekomunikační síťové služby, zprostředkovatelská činnost v oblasti telekomunikačních, mobilních telekomunikačních a datových komunikačních služeb, telekomunikační služby pevných linek, poskytování širokopásmového telekomunikačního přístupu, širokopásmové služby, vysílací služby, služby televizního

vysílání, vysílací služby vztahující se k IP/TV nebo bázi IP/TV, poskytování přístupu k IP/TV, televizní služby poskytované prostřednictvím internet protokol technologie včetně IP/TV, služby internetového přístupu, služby e-mailových, textových a multimediálních zpráv, služby související s poskytováním přístupu k počítačovým sítím, zejména zajišťování, poskytování a pronájem přístupového času do datových sítí a databází, zvláště pak k internetu, poskytování přístupu k počítačovým databázím a komunikační služby s tím související, pomocné, podpůrné a asistenční služby v oblasti telekomunikací a telekomunikačních přístrojů, provozování sítí, zejména sítí telekomunikačních a datových, expertní poradenské a konzultační služby v oblasti telekomunikací a datových komunikačních služeb plánovací a projektové služby v oblasti telekomunikačního vybavení, informační, konzultační a poradenské služby ve vztahu k výše uvedeným službám ve třídě 38, pronájem telekomunikačních přístrojů, pronájem přístrojů pro přenos dat; (41) vydavatelská a nakladatelská činnost, výchova a vzdělávání, školicí služby, zábava, sportovní a kulturní aktivity, interaktivní zábavní služby, služby elektronických a počítačových her poskytované prostřednictvím jakýchkoliv komunikačních sítí, zábavní a informační služby týkající se výše uvedených služeb poskytované prostřednictvím telekomunikačních sítí, poskytování zpravodajských informací, televizní zábavní služby, poskytování zábavy prostřednictvím televize a IP/TV, informační, konzultační a poradenské služby týkající se výše uvedených služeb ve třídě 41; (42) vývoj databází, aktualizace počítačového softwaru, analýza počítačových systémů, cloud computing, digitalizace dokumentů (skenování), elektronické sledování osobních identifikačních údajů za účelem odhalení internetové krádeže identity, elektronické sledování pohybů na kreditní kartě za účelem odhalení internetových podvodů, externí zálohování dat, grafický design propagačních materiálů, hosting webových stránek, instalace počítačového softwaru, konverze počítačových programů a dat s výjimkou fyzické konverze, kopírování počítačových programů, obnova počítačových dat, odblokování mobilních telefonů, platforma jako služba (PaaS), počítačové programování, poradenství v oblasti informačních technologií (IT), poradenství v oblasti internetového zabezpečení, poradenství v oblasti navrhování a vývoje počítačového hardwaru, poradenství v oblasti návrhového webových stránek, poradenství v oblasti počítačového softwaru, poradenství v oblasti počítačových technologií, poradenství v oblasti šířování dat, poradenství v oblasti telekomunikačních technologií, poradenství v oblasti zabezpečení dat, poradenství v oblasti zabezpečení počítačů, poskytování informací o počítačových technologiích a programování prostřednictvím webových stránek, poskytování outsourcingových služeb v oblasti informačních technologií, pronájem počítačového softwaru, pronájem počítačů a přístrojů a zařízení na zpracování dat, pronájem webových serverů, provádění průzkumů, provozování internetových vyhledávačů, serverhosting, sledování počítačových systémů za účelem odhalení nepovoleného přístupu nebo úniku dat, sledování počítačových systémů za účelem odhalení poruch, software jako služba (SaaS), tvorba počítačového softwaru, tvorba počítačových systémů, údržba počítačového softwaru, vývoj počítačových platform, vývoj softwaru v rámci softwarového publikování, výzkum v oblasti telekomunikačních technologií, vzdálené monitorování počítačových systémů, vědecké a technologické služby a k nim vztahující se výzkum a vývoj, průmyslové analýzy a výzkum, výzkum v oblasti telekomunikací, datových služeb a telekomunikační technologie, navrhování (projektování), vývoj a analýzy počítačových, telekomunikačních a datových systémů, pronájem počítačů, telekomunikačních přístrojů a přístrojů a zařízení na zpracování dat, monitoring telekomunikačních a datových systémů, technické konzultační služby v oblasti informačních technologií, výpočetní, telekomunikační a datové techniky, inženýrské služby v oblasti informačních, telekomunikačních a datových technologií, návrh a vývoj počítačového hardware a software, IT služby, služby počítačového programování, programátorské služby, obnova počítačových dat, poradenství v oblasti počítačového hardware a software, zálohování a kopírování počítačových programů, pronájem počítačů, tvorba, navrhování a vývoj počítačového software, instalace a údržba počítačového software, aktualizace počítačového software, pronájem počítačového software a hardware, převod (konverze) dat nebo dokumentů z fyzických nosičů na elektronické nosiče, převod (konverze) dat a počítačových programů (ne fyzická konverze), tvorba a správa webových stránek pro třetí osoby, webhosting, informační, konzultační a poradenské služby týkající se výše uvedených služeb ve třídě 42.

(511) 9, 16, 35, 36, 37, 38, 41, 42

(540)

**TANDOM**

- (111) **381798**  
(220) 29.04.2020  
(320) 29.04.2020  
(442) 24.06.2020  
(151) 30.09.2020  
(730) **PPF a.s.**, Evropská 2690/17, Praha 6, Dejvice, 16041, CZ  
(740) Čermák a spol., JUDr. Karel Čermák Ph.D., LL.M., Elišky Peškové 735/15, Praha 5, Smíchov, 15000
- (210) O-563507  
(510) (9) přístroje a nástroje vědecké, námořní, geodetické, fotografické, filmové, optické přístroje a nástroje pro vážení, měření, signalizaci, kontrolu (monitorování), záchranu životů zařazené ve třídě 9 a přístroje a nástroje pro vyučování, přístroje a nástroje pro vedení, přepínání, přeměnu, akumulaci, regulaci nebo řízení elektrického proudu, přístroje pro záznam, přenos nebo reprodukci zvuku nebo obrazu, magnetické nosiče dat, optické nosiče dat, nahrávací disky, SD karty, micro SD karty, USB flash disky, paměťové karty, pevné disky, mechanismy pro přístroje na mince, počítačové stroje, přístroje pro zpracování dat a počítače, přístroje pro přenos zvuku a obrazu, telekomunikační přístroje, mobilní telekomunikační přístroje, mobilní telekomunikační handsety, počítačový hardware, počítačový software, počítačový software stažitelný z internetu, multimediální aplikace, PDA (osobní digitální asistent), kapesní PC, mobilní telefony, laptopy, telekomunikační síťové přístroje, řídicí software pro telekomunikační síť a pro telekomunikační přístroje, kamery, fotoaparáty, MP3 a MP4 přehrávače, elektronické publikace (stažitelné), periodika v elektronické podobě, elektronické databáze a databázové produkty, informace a záznamy v elektronické podobě, informace, data a databázové informační produkty na nosičích nebo v elektronických, datových, informačních, počítačových a komunikačních sítích všeho druhu, kryty na mobilní telefony a počítače, ochranné fólie a pouzdra na mobilní telefony a počítače, části a příslušenství pro všechny výše uvedené výrobky spadající do této třídy; (16) tiskoviny, papírové etikety, formuláře, brožury, tištěné katalogy, tištěné manuály, tištěné referenční, uživatelské a jiné příručky, tištěné návody k použití a ostatní dokumentace pro výpočetní, telekomunikační a jiná technická zařízení a přístroje; (35) reklamní, inzertní a propagační činnost, marketing, prodej reklamního času inzertním, poskytování informací a jiných informačních produktů komerčního nebo reklamního charakteru, komerční využití internetu v oblastech komerčních internetových médií a vyhledávacích služeb, on-line inzerce, zprostředkování v obchodních vztazích - reklamní, inzertní a propagační činnost, pomoc při řízení obchodní činnosti, obchodní administrativa, kancelářské práce, maloobchodní a velkoobchodní služby v oblasti výše uvedených výrobků ve třídě 9 a on-line maloobchodní a velkoobchodní služby v oblasti výše uvedených výrobků ve třídě 9, zprostředkovatelská činnost v obchodu s výrobky výše uvedenými ve třídě 9, automatizované zpracování dat, systemizace informací do počítačových databází, průzkum trhu a analýza trhu, propagace elektronickou cestou také za pomoci internetových vyhledávačů, poradenství v oboru internetového marketingu, pronájem reklamních ploch, rozšiřování reklamních materiálů, průzkum veřejného mínění, shromažďování, klasifikace, aktualizace a uspořádání dat a správa a provozování databází s marketingovými informacemi, poskytování obchodních informací mimo jiné prostřednictvím internetu, prostřednictvím kabelové sítě nebo jiných forem přenosu dat, informační, konzultační a poradenské služby ve vztahu k výše uvedeným službám ve třídě 35, služby informačních brokerů a jiných profesionálních poskytovatelů informací, zejména v oblasti průzkumu trhu a produktový výzkum pro třetí osoby; (36) bankovníctví, faktoring, financování, financování formou koupě na splátky, finanční analýza, finanční hodnocení (pojištění, bankovníctví, nemovitosti), finanční informace, finanční poradenství, finanční řízení, finanční sponzoring, finanční zúčtovací střediska, finanční zúčtování, hypoteční bankovníctví, investování peněžních prostředků, kapitálové investice, makléřské služby, obchodování s akciemi a dluhopisy, obchodování s cennými papíry, online bankovníctví, poradenství v oblasti pojištění, poskytování finančních informací prostřednictvím webových stránek, poskytování slev v zapojených provozovnách jiných osob pomocí členských karet, půjčky (financování), půjčky na splátky, půjčky se zástavou, služby týkající se průzkumu v oblasti financí, uzavírání pojištění, uzavírání pojištění proti požáru, uzavírání úrazového pojištění, uzavírání zdravotního pojištění, uzavírání životního pojištění, zajištění, zprostředkování pojištění; (37) provádění průmyslových, inženýrských, bytových a občanských staveb, výstavba, montáž, údržba, opravy a revize telekomunikačních, radiokomunikačních a datových strojů a zařízení, servis pro tuzemská i zahraniční telekomunikační a jiná zařízení, instalace, montáž, údržba, opravy a revize elektrických strojů, přístrojů a zařízení, instalace, montáž, údržba, opravy a revize měřicí a regulační techniky; (38) bezdrátové

vysílání, elektronické nástěnky (telekomunikační služby), informace o telekomunikaci, komunikace po síti optických vláken, komunikace prostřednictvím mobilních telefonů, komunikace prostřednictvím počítačových terminálů, on-line přenos blahopřání, paging (rozhlas, telefon nebo jiné prostředky elektronické komunikace), poskytování diskusních místností na internetu, poskytování on-line fór, poskytování přístupu do databází, poskytování telekomunikačního připojení ke globální počítačové síti, poskytování telekomunikačních kanálů pro teleshopping, poskytování uživatelského přístupu do globální počítačové sítě, pronájem doby přístupu do globální počítačové sítě, pronájem faxových přístrojů, pronájem modemů, pronájem přístrojů pro přenos zpráv, pronájem telefonů, pronájem telekomunikačního zařízení, přenos digitálních souborů, přenos elektronické pošty, přenos faxem, přenos telegramů, přenos videa na objednávku, přenos zpráv a obrázků pomocí počítačů, radiokomunikace, rozhlasové vysílání, satelitní přenos, služby hlasové pošty, služby zpravodajské agentury, směrovací a spojovací služby pro telekomunikace, streaming dat, telefonická komunikace, telefonní služby, telegrafická komunikace, telegrafní služby, telekonferenční služby, televizní vysílání, telexové služby, videokonferenční služby, vysílání kabelové televize, zasílání zpráv, spoje (telekomunikace), síťové telekomunikační služby, mobilní telekomunikační služby, telekomunikační portálové služby, internetové portálové služby, mobilní telekomunikační síťové služby, zprostředkovatelská činnost v oblasti telekomunikačních, mobilních telekomunikačních a datových komunikačních služeb, telekomunikační služby pevných linek, poskytování širokopásmového telekomunikačního přístupu, širokopásmové služby, vysílací služby, služby televizního vysílání, vysílací služby vztahující se k IP/TV nebo bázi IP/TV, poskytování přístupu k IP/TV, televizní služby poskytované prostřednictvím internet protokol technologie včetně IP/TV, služby internetového přístupu, služby e-mailových, textových a multimediálních zpráv, služby související s poskytováním přístupu k počítačovým sítím, zejména zajišťování, poskytování a pronájem přístupového času do datových sítí a databází, zvláště pak k internetu, poskytování přístupu k počítačovým databázím a komunikační služby s tím související, pomocné, podpůrné a asistenční služby v oblasti telekomunikací a telekomunikačních přístrojů, provozování sítí, zejména sítí telekomunikačních a datových, expertní poradenské a konzultační služby v oblasti telekomunikací a datových komunikačních služeb plánovací a projektové služby v oblasti telekomunikačního vybavení, informační, konzultační a poradenské služby ve vztahu k výše uvedeným službám ve třídě 38, pronájem telekomunikačních přístrojů, pronájem přístrojů pro přenos dat; (41) vydavatelská a nakladatelská činnost, výchova a vzdělávání, školicí služby, zábava, sportovní a kulturní aktivity, interaktivní zábavní služby, služby elektronických a počítačových her poskytované prostřednictvím jakýchkoliv komunikačních sítí, zábavní a informační služby týkající se výše uvedených služeb poskytované prostřednictvím telekomunikačních sítí, poskytování zpravodajských informací, televizní zábavní služby, poskytování zábavy prostřednictvím televize a IP/TV, informační, konzultační a poradenské služby týkající se výše uvedených služeb ve třídě 41; (42) vývoj databází, aktualizace počítačového softwaru, analýza počítačových systémů, cloud computing, digitalizace dokumentů (skenování), elektronické sledování osobních identifikačních údajů za účelem odhalení internetové krádeže identity, elektronické sledování pohybů na kreditní kartě za účelem odhalení internetových podvodů, externí zálohování dat, grafický design propagačních materiálů, hosting webových stránek, instalace počítačového softwaru, konverze počítačových programů a dat s výjimkou fyzické konverze, kopírování počítačových programů, obnova počítačových dat, odblokování mobilních telefonů, platforma jako služba (PaaS), počítačové programování, poradenství v oblasti informačních technologií (IT), poradenství v oblasti internetového zabezpečení, poradenství v oblasti návrhování a vývoje počítačového hardwaru, poradenství v oblasti návrhování webových stránek, poradenství v oblasti počítačového softwaru, poradenství v oblasti počítačových technologií, poradenství v oblasti šifrování dat, poradenství v oblasti telekomunikačních technologií, poradenství v oblasti zabezpečení dat, poradenství v oblasti zabezpečení počítačů, poskytování informací o počítačových technologiích a programování prostřednictvím webových stránek, poskytování outsourcingových služeb v oblasti informačních technologií, pronájem počítačového softwaru, pronájem počítačů a přístrojů a zařízení na zpracování dat, pronájem webových serverů, provádění průzkumů, provozování internetových vyhledávačů, serverhosting, sledování počítačových systémů za účelem odhalení nepovoleného přístupu nebo úniku dat, sledování počítačových systémů za účelem odhalení poruch, software jako služba (SaaS), tvorba počítačového softwaru, tvorba počítačových systémů, údržba počítačového softwaru, vývoj počítačových platform, vývoj softwaru v rámci softwarového publikování, výzkum v

oblasti telekomunikačních technologií, vzdálené monitorování počítačových systémů, vědecké a technologické služby a k nim vztahující se výzkum a vývoj, průmyslové analýzy a výzkum, výzkum v oblasti telekomunikací, datových služeb a telekomunikační technologie, navrhování (projektování), vývoj a analýzy počítačových, telekomunikačních a datových systémů, pronájem počítačů, telekomunikačních přístrojů a přístrojů a zařízení na zpracování dat, monitoring telekomunikačních a datových systémů, technické konzultační služby v oblasti informačních technologií, výpočetní, telekomunikační a datové techniky, inženýrské služby v oblasti informačních, telekomunikačních a datových technologií, návrh a vývoj počítačového hardware a software, IT služby, služby počítačového programování, programátorské služby, obnova počítačových dat, poradenství v oblasti počítačového hardware a software, zálohování a kopírování počítačových programů, pronájem počítačů, tvorba, navrhování a vývoj počítačového software, instalace a údržba počítačového software, aktualizace počítačového software, pronájem počítačového software a hardware, převod (konverze) dat nebo dokumentů z fyzických nosičů na elektronické nosiče, převod (konverze) dat a počítačových programů (ne fyzická konverze), tvorba a správa webových stránek pro třetí osoby, webhosting, informační, konzultační a poradenské služby týkající se výše uvedených služeb ve třídě 42.

(511) 9, 16, 35, 36, 37, 38, 41, 42  
(540)



(111) **381799**  
(220) 29.04.2020  
(320) 29.04.2020  
(442) 24.06.2020  
(151) 30.09.2020  
(730) **PPF a.s.**, Evropská 2690/17, Praha 6, Dejvice, 16041, CZ  
(740) Čermák a spol., JUDr. Karel Čermák Ph.D., LL.M., Elišky Peškové 735/15, Praha 5, Smíchov, 15000  
(210) O-563508  
(510) (9) přístroje a nástroje vědecké, námořní, geodetické, fotografické, filmové, optické přístroje a nástroje pro vážení, měření, signalizaci, kontrolu (monitorování), záchranu životů zařazené ve třídě 9 a přístroje a nástroje pro vyučování, přístroje a nástroje pro vedení, přepínání, přeměnu, akumulaci, regulaci nebo řízení elektrického proudu, přístroje pro záznam, převod, přenos nebo reprodukci zvuku nebo obrazu, magnetické nosiče dat, optické nosiče dat, nahrávací disky, SD karty, micro SD karty, USB flash disky, paměťové karty, pevné disky, mechanismy pro přístroje na mince, počítačové přístroje pro zpracování dat a počítače, přístroje pro přenos zvuku a obrazu, telekomunikační přístroje, mobilní telekomunikační přístroje, mobilní telekomunikační handsety, počítačový hardware, počítačový software, počítačový software stažitelný z internetu, multimediální aplikace, PDA (osobní digitální asistent), kapesní PC, mobilní telefony, laptopy, telekomunikační síťové přístroje, řídicí software pro telekomunikační síť a pro telekomunikační přístroje, kamery, fotoaparáty, MP3 a MP4 přehrávače, elektronické publikace (stažitelné), periodika v elektronické podobě, elektronické databáze a databázové produkty, informace a záznamy v elektronické podobě, informace, data a databázové informační produkty na nosičích nebo v elektronických, datových, informačních, počítačových a komunikačních sítích všeho druhu, kryty na mobilní telefony a počítače, ochranné fólie a pouzdra na mobilní telefony a počítače, části a příslušenství pro všechny výše uvedené výrobky spadající do této třídy; (16) tiskoviny, papírové etikety, formuláře, brožury, tištěné katalogy, tištěné manuály, tištěné referenční, uživatelské a jiné příručky, tištěné návody k použití a ostatní dokumentace pro výpočetní, telekomunikační a jiná technická zařízení a přístroje; (35) reklamní, inzertní a propagační činnost, marketing, prodej reklamního času inzerentům,

poskytování informací a jiných informačních produktů komerčního nebo reklamního charakteru, komerční využití internetu v oblastech komerčních internetových médií a vyhledávacích služeb, on-line inzerce, zprostředkování v obchodních vztazích - reklamní, inzertní a propagační činnost, pomoc při řízení obchodní činnosti, obchodní administrativa, kancelářské práce, maloobchodní a velkoobchodní služby v oblasti výše uvedených výrobků ve třídě 9 a on-line maloobchodní a velkoobchodní služby v oblasti výše uvedených výrobků ve třídě 9, zprostředkovatelská činnost v obchodu s výrobky výše uvedenými ve třídě 9, automatizované zpracování dat, systemizace informací do počítačových databází, průzkum trhu a analýza trhu, propagace elektronickou cestou také za pomoci internetových vyhledávačů, poradenství v oboru internetového marketingu, pronájem reklamních ploch, rozšiřování reklamních materiálů, průzkum veřejného mínění, shromažďování, klasifikace, aktualizace a uspořádání dat a správa a provozování databází s marketingovými informacemi, poskytování obchodních informací mimo jiné prostřednictvím internetu, prostřednictvím kabelové sítě nebo jiných forem přenosu dat, informační, konzultační a poradenské služby ve vztahu k výše uvedeným službám ve třídě 35, služby informačních brokerů a jiných profesionálních poskytovatelů informací, zejména v oblasti průzkumu trhu a produktový výzkum pro třetí osoby; (36) bankovníctví, faktoring, financování, financování formou koupě na splátky, finanční analýza, finanční hodnocení (pojištění, bankovníctví, nemovitosti), finanční informace, finanční poradenství, finanční řízení, finanční sponzoring, finanční zúčtovací střediska, finanční zúčtování, hypoteční bankovníctví, investování peněžitých prostředků, kapitálové investice, makléřské služby, obchodování s akciemi a dluhopisy, obchodování s cennými papíry, online bankovníctví, poradenství v oblasti pojištění, poskytování finančních informací prostřednictvím webových stránek, poskytování slev v zapojených provozovnách jiných osob pomocí členských karet, půjčky (financování), půjčky na splátky, půjčky se zástavou, služby týkající se průzkumu v oblasti financí, uzavírání pojištění, uzavírání pojištění proti požáru, uzavírání úrazového pojištění, uzavírání zdravotního pojištění, uzavírání životního pojištění, zajištění, zprostředkování pojištění; (37) provádění průmyslových, inženýrských, bytových a občanských staveb, výstavba, montáž, údržba, opravy a revize telekomunikačních, radiokomunikačních a datových strojů a zařízení, servis pro tuzemská i zahraniční telekomunikační a jiná zařízení, instalace, montáž, údržba, opravy a revize elektrických strojů, přístrojů a zařízení, instalace, montáž, údržba, opravy a revize měřicí a regulační techniky; (38) bezdrátové vysílání, elektronické nástěnky (telekomunikační služby), informace o telekomunikaci, komunikace po síti optických vláken, komunikace prostřednictvím mobilních telefonů, komunikace prostřednictvím počítačových terminálů, on-line přenos blahopřání, paging (rozhlas, telefon nebo jiné prostředky elektronické komunikace), poskytování diskusních místností na internetu, poskytování on-line fór, poskytování přístupu do databází, poskytování telekomunikačního připojení ke globální počítačové síti, poskytování telekomunikačních kanálů pro teleshopping, poskytování uživatelského přístupu do globální počítačové sítě, pronájem doby přístupu do globální počítačové sítě, pronájem faxových přístrojů, pronájem modemů, pronájem přístrojů pro přenos zpráv, pronájem telefonů, pronájem telekomunikačního zařízení, přenos digitálních souborů, přenos elektronické pošty, přenos faxem, přenos telegramů, přenos videa na objednávku, přenos zpráv a obrázků pomocí počítačů, radiokomunikace, rozhlasové vysílání, satelitní přenos, služby hlasové pošty, služby zpravodajské agentury, směrovací a spojovací služby pro telekomunikace, streaming dat, telefonická komunikace, telefonní služby, telegrafická komunikace, telegrafní služby, telekonferenční služby, televizní vysílání, telexové služby, videokonferenční služby, vysílání kabelové televize, zaslání zpráv, spoje (telekomunikace), síťové telekomunikační služby, mobilní telekomunikační služby, telekomunikační portálové služby, internetové portálové služby, mobilní telekomunikační síťové služby, zprostředkovatelská činnost v oblasti telekomunikačních, mobilních telekomunikačních a datových komunikačních služeb, telekomunikační služby pevných linek, poskytování širokopásmového telekomunikačního přístupu, širokopásmové služby, vysílací služby, služby televizního vysílání, vysílací služby vztahující se k IP/TV nebo bázi IP/TV, poskytování přístupu k IP/TV, televizní služby poskytované prostřednictvím internet protokol technologie včetně IP/TV, služby internetového přístupu, služby e-mailových, textových a multimediálních zpráv, služby související s poskytováním přístupu k počítačovým sítím, zejména zajišťování, poskytování a pronájem přístupového času do datových sítí a databází, zvláště pak k internetu, poskytování přístupu k počítačovým databázím a komunikační služby s tím související, pomocné, podpůrné a asistenční služby v oblasti telekomunikací a telekomunikačních přístrojů, provozování sítí, zejména sítí telekomunikačních a datových,

expertní poradenské a konzultační služby v oblasti telekomunikací a datových komunikačních služeb plánovací a projektové služby v oblasti telekomunikačního vybavení, informační, konzultační a poradenské služby ve vztahu k výše uvedeným službám ve třídě 38, pronájem telekomunikačních přístrojů, pronájem přístrojů pro přenos dat; (41) vydavatelská a nakladatelská činnost, výchova a vzdělávání, školicí služby, zábava, sportovní a kulturní aktivity, interaktivní zábavní služby, služby elektronických a počítačových her poskytované prostřednictvím jakýchkoliv komunikačních sítí, zábavní a informační služby týkající se výše uvedených služeb poskytované prostřednictvím telekomunikačních sítí, poskytování zpravodajských informací, televizní zábavní služby, poskytování zábavy prostřednictvím televize a IP/TV, informační, konzultační a poradenské služby týkající se výše uvedených služeb ve třídě 41; (42) vývoj databází, aktualizace počítačového softwaru, analýza počítačových systémů, cloud computing, digitalizace dokumentů (skenování), elektronické sledování osobních identifikačních údajů za účelem odhalení internetové krádeže identity, elektronické sledování pohybů na kreditní kartě za účelem odhalení internetových podvodů, externí zálohování dat, grafický design propagačních materiálů, hosting webových stránek, instalace počítačového softwaru, konverze počítačových programů a dat s výjimkou fyzické konverze, kopírování počítačových programů, obnova počítačových dat, odblokování mobilních telefonů, platforma jako služba (PaaS), počítačové programování, poradenství v oblasti informačních technologií (IT), poradenství v oblasti internetového zabezpečení, poradenství v oblasti navrhování a vývoje počítačového hardwaru, poradenství v oblasti návrhového webových stránek, poradenství v oblasti počítačového softwaru, poradenství v oblasti počítačových technologií, poradenství v oblasti šifrování dat, poradenství v oblasti telekomunikačních technologií, poradenství v oblasti zabezpečení dat, poradenství v oblasti zabezpečení počítačů, poskytování informací o počítačových technologiích a programování prostřednictvím webových stránek, poskytování outsourcingových služeb v oblasti informačních technologií, pronájem počítačového softwaru, pronájem počítačů a přístrojů a zařízení na zpracování dat, pronájem webových serverů, provádění průzkumů, provozování internetových vyhledávačů, serverhosting, sledování počítačových systémů za účelem odhalení nepovoleného přístupu nebo úniku dat, sledování počítačových systémů za účelem odhalení poruch, software jako služba (SaaS), tvorba počítačového softwaru, tvorba počítačových systémů, údržba počítačového softwaru, vývoj počítačových platform, vývoj softwaru v rámci softwarového publikování, výzkum v oblasti telekomunikačních technologií, vzdálené monitorování počítačových systémů, vědecké a technologické služby a k nim vztahující se výzkum a vývoj, průmyslové analýzy a výzkum, výzkum v oblasti telekomunikací, datových služeb a telekomunikační technologie, navrhování (projektování), vývoj a analýzy počítačových, telekomunikačních a datových systémů, pronájem počítačů, telekomunikačních přístrojů a přístrojů a zařízení na zpracování dat, monitoring telekomunikačních a datových systémů, technické konzultační služby v oblasti informačních technologií, výpočetní, telekomunikační a datové techniky, inženýrské služby v oblasti informačních, telekomunikačních a datových technologií, návrh a vývoj počítačového hardwaru a software, IT služby, služby počítačového programování, programátorské služby, obnova počítačových dat, poradenství v oblasti počítačového hardware a software, zálohování a kopírování počítačových programů, pronájem počítačů, tvorba, navrhování a vývoj počítačového software, instalace a údržba počítačového software, aktualizace počítačového software, pronájem počítačového software a hardware, převod (konverze) dat nebo dokumentů z fyzických nosičů na elektronické nosiče, převod (konverze) dat a počítačových programů (ne fyzická konverze), tvorba a správa webových stránek pro třetí osoby, webhosting, informační, konzultační a poradenské služby týkající se výše uvedených služeb ve třídě 42.

(511) 9, 16, 35, 36, 37, 38, 41, 42

(540)

# Yettel.

- (111) **381800**  
(220) 29.04.2020  
(320) 29.04.2020  
(442) 24.06.2020  
(151) 30.09.2020  
(730) **PPF a.s.**, Evropská 2690/17, Praha 6, Dejvice, 16041, CZ  
(740) Čermák a spol., JUDr. Karel Čermák Ph.D., LL.M., Elišky Peškové 735/15, Praha 5, Smíchov, 15000  
(210) O-563509  
(510) (9) přístroje a nástroje vědecké, námořní, geodetické, fotografické, filmové, optické přístroje a nástroje pro vážení, měření, signalizaci, kontrolu (monitorování), záchranu životů zařazené ve třídě 9 a přístroje a nástroje pro vyučování, přístroje a nástroje pro vedení, přepínání, přeměnu, akumulaci, regulaci nebo řízení elektrického proudu, přístroje pro záznam, převod, přenos nebo reprodukci zvuku nebo obrazu, magnetické nosiče dat, optické nosiče dat, nahrávací disky, SD karty, micro SD karty, USB flash disky, paměťové karty, pevné disky, mechanismy pro přístroje na mince, počítačové stroje, přístroje pro zpracování dat a počítače, přístroje pro přenos zvuku a obrazu, telekomunikační přístroje, mobilní telekomunikační přístroje, mobilní telekomunikační handsety, počítačový hardware, počítačový software, počítačový software stažitelný z internetu, multimediální aplikace, PDA (osobní digitální asistent), kapesní PC, mobilní telefony, laptopy, telekomunikační síťové přístroje, řídicí software pro telekomunikační síť a pro telekomunikační přístroje, kamery, fotoaparáty, MP3 a MP4 přehrávače, elektronické publikace (stažitelné), periodika v elektronické podobě, elektronické databáze a databázové produkty, informace a záznamy v elektronické podobě, informace, data a databázové informační produkty na nosičích nebo v elektronických, datových, informačních, počítačových a komunikačních sítích všeho druhu, kryty na mobilní telefony a počítače, ochranné fólie a pouzdra na mobilní telefony a počítače, části a příslušenství pro všechny výše uvedené výrobky spadající do této třídy; (16) tiskoviny, papírové etikety, formuláře, brožury, tištěné katalogy, tištěné manuály, tištěné referenční, uživatelské a jiné příručky, tištěné návody k použití a ostatní dokumentace pro výpočetní, telekomunikační a jiná technická zařízení a přístroje; (35) reklamní, inzertní a propagační činnost, marketing, prodej reklamního času inzertním, poskytování informací a jiných informačních produktů komerčního nebo reklamního charakteru, komerční využití internetu v oblastech komerčních internetových médií a vyhledávacích služeb, on-line inzerce, zprostředkování v obchodních vztazích - reklamní, inzertní a propagační činnost, pomoc při řízení obchodní činnosti, obchodní administrativy, kancelářské práce, maloobchodní a velkoobchodní služby v oblasti výše uvedených výrobků ve třídě 9 a on-line maloobchodní a velkoobchodní služby v oblasti výše uvedených výrobků ve třídě 9, zprostředkovatelská činnost v obchodu s výrobky výše uvedenými ve třídě 9, automatizované zpracování dat, systemizace informací do počítačových databází, průzkum trhu a analýza trhu, propagace elektronickou cestou také za pomoci internetových vyhledávačů, poradenství v oboru internetového marketingu, pronájem reklamních ploch, rozšiřování reklamních materiálů, průzkum veřejného mínění, shromažďování, klasifikace, aktualizace a uspořádání dat a správa a provozování databází s marketingovými informacemi, poskytování obchodních informací mimo jiné prostřednictvím internetu, prostřednictvím kabelové sítě nebo jiných forem přenosu dat, informační, konzultační a poradenské služby ve vztahu k výše uvedeným službám ve třídě 35, služby informačních brokerů a jiných profesionálních poskytovatelů informací, zejména v oblasti průzkumu trhu a produktový výzkum pro třetí osoby; (36) bankovníctví, faktoring, financování, financování formou koupě na splátky, finanční analýza, finanční hodnocení (pojištění, bankovníctví, nemovitosti), finanční informace, finanční

poradenství, finanční řízení, finanční sponzoring, finanční zúčtovací střediska, finanční zúčtování, hypoteční bankovníctví, investování peněžitých prostředků, kapitálové investice, makléřské služby, obchodování s akciami a dluhopisy, obchodování s cennými papíry, online bankovníctví, poradenství v oblasti pojištění, poskytování finančních informací prostřednictvím webových stránek, poskytování slev v zapojených provozovnách jiných osob pomocí členských karet, půjčky (financování), půjčky na splátky, půjčky se zástavou, služby týkající se průzkumu v oblasti financí, uzavírání pojištění, uzavírání pojištění proti požáru, uzavírání úrazového pojištění, uzavírání zdravotního pojištění, uzavírání životního pojištění, zajištění, zprostředkování pojištění; (37) provádění průmyslových, inženýrských, bytových a občanských staveb, výstavba, montáž, údržba, opravy a revize telekomunikačních, radiokomunikačních a datových strojů a zařízení, servis pro tuzemská i zahraniční telekomunikační a jiná zařízení, instalace, montáž, údržba, opravy a revize elektrických strojů, přístrojů a zařízení, instalace, montáž, údržba, opravy a revize měřicí a regulační techniky; (38) bezdrátové vysílání, elektronické nástěnky (telekomunikační služby), informace o telekomunikaci, komunikace po síti optických vláken, komunikace prostřednictvím mobilních telefonů, komunikace prostřednictvím počítačových terminálů, on-line přenos blahopřání, paging (rozhlás, telefon nebo jiné prostředky elektronické komunikace), poskytování diskusních místností na internetu, poskytování on-line fór, poskytování přístupu do databází, poskytování telekomunikačního připojení ke globální počítačové síti, poskytování telekomunikačních kanálů pro teleshopping, poskytování uživatelského přístupu do globální počítačové sítě, pronájem doby přístupu do globální počítačové sítě, pronájem faxových přístrojů, pronájem modemů, pronájem přístrojů pro přenos zpráv, pronájem telefonů, pronájem telekomunikačního zařízení, přenos digitálních souborů, přenos elektronické pošty, přenos faxem, přenos telegramů, přenos videa na objednávku, přenos zpráv a obrázků pomocí počítačů, radiokomunikace, rozhlasové vysílání, satelitní přenos, služby hlasové pošty, služby zpravodajské agentury, směrovací a spojovací služby pro telekomunikace, streaming dat, telefonická komunikace, telefonní služby, telegrafická komunikace, telegrafní služby, telekonferenční služby, televizní vysílání, telexové služby, videokonferenční služby, vysílání kabelové televize, zaslání zpráv, spoje (telekomunikace), síťové telekomunikační služby, mobilní telekomunikační služby, telekomunikační portálové služby, internetové portálové služby, mobilní telekomunikační síťové služby, zprostředkovatelská činnost v oblasti telekomunikačních, mobilních telekomunikačních a datových komunikačních služeb, telekomunikační služby pevných linek, poskytování širokopásmového telekomunikačního přístupu, širokopásmové služby, vysílací služby, služby televizního vysílání, vysílací služby vztahující se k IP/TV nebo bázi IP/TV, poskytování přístupu k IP/TV, televizní služby poskytované prostřednictvím internet protokol technologie včetně IP/TV, služby internetového přístupu, služby e-mailových, textových a multimediálních zpráv, služby související s poskytováním přístupu k počítačovým sítím, zejména zajišťování, poskytování a pronájem přístupového času do datových sítí a databází, zvláště pak k internetu, poskytování přístupu k počítačovým databázím a komunikační služby s tím související, pomocné, podpůrné a asistenční služby v oblasti telekomunikací a telekomunikačních přístrojů, provozování sítí, zejména sítí telekomunikačních a datových, expertní poradenské a konzultační služby v oblasti telekomunikací a datových komunikačních služeb plánovací a projektové služby v oblasti telekomunikačního vybavení, informační, konzultační a poradenské služby ve vztahu k výše uvedeným službám ve třídě 38, pronájem telekomunikačních přístrojů, pronájem přístrojů pro přenos dat; (41) vydavatelská a nakladatelská činnost, výchova a vzdělávání, školicí služby, zábava, sportovní a kulturní aktivity, interaktivní zábavní služby, služby elektronických a počítačových her poskytované prostřednictvím jakýchkoliv komunikačních sítí, zábavní a informační služby týkající se výše uvedených služeb poskytované prostřednictvím telekomunikačních sítí, poskytování zpravodajských informací, televizní zábavní služby, poskytování zábavy prostřednictvím televize a IP/TV, informační, konzultační a poradenské služby týkající se výše uvedených služeb ve třídě 41; (42) vývoj databází, aktualizace počítačového softwaru, analýza počítačových systémů, cloud computing, digitalizace dokumentů (skenování), elektronické sledování osobních identifikačních údajů za účelem odhalení internetové krádeže identity, elektronické sledování pohybů na kreditní kartě za účelem odhalení internetových podvodů, externí zálohování dat, grafický design propagačních materiálů, hosting webových stránek, instalace počítačového softwaru, konverze počítačových programů a dat s výjimkou fyzické konverze, kopírování počítačových programů, obnova počítačových dat, odblokování mobilních telefonů, platforma jako služba (PaaS), počítačové programování, poradenství v oblasti

informačních technologií (IT), poradenství v oblasti internetového zabezpečení, poradenství v oblasti navrhování a vývoje počítačového hardwaru, poradenství v oblasti návrhového webových stránek, poradenství v oblasti počítačového softwaru, poradenství v oblasti počítačových technologií, poradenství v oblasti šifrování dat, poradenství v oblasti telekomunikačních technologií, poradenství v oblasti zabezpečení dat, poradenství v oblasti zabezpečení počítačů, poskytování informací o počítačových technologiích a programování prostřednictvím webových stránek, poskytování outsourcingových služeb v oblasti informačních technologií, pronájem počítačového softwaru, pronájem počítačů a přístrojů a zařízení na zpracování dat, pronájem webových serverů, provádění průzkumů, provozování internetových vyhledávačů, serverhosting, sledování počítačových systémů za účelem odhalení nepovoleného přístupu nebo úniku dat, sledování počítačových systémů za účelem odhalení poruch, software jako služba (SaaS), tvorba počítačového softwaru, tvorba počítačových systémů, údržba počítačového softwaru, vývoj počítačových platform, vývoj softwaru v rámci softwarového publikování, výzkum v oblasti telekomunikačních technologií, vzdálené monitorování počítačových systémů, vědecké a technologické služby a k nim vztahující se výzkum a vývoj, průmyslové analýzy a výzkum, výzkum v oblasti telekomunikací, datových služeb a telekomunikační technologie, navrhování (projektování), vývoj a analýzy počítačových, telekomunikačních a datových systémů, pronájem počítačů, telekomunikačních přístrojů a přístrojů a zařízení na zpracování dat, monitoring telekomunikačních a datových systémů, technické konzultační služby v oblasti informačních technologií, výpočetní, telekomunikační a datové techniky, inženýrské služby v oblasti informačních, telekomunikačních a datových technologií, návrh a vývoj počítačového hardware a software, IT služby, služby počítačového programování, programátorské služby, obnova počítačových dat, poradenství v oblasti počítačového hardware a software, zálohování a kopírování počítačových programů, pronájem počítačů, tvorba, navrhování a vývoj počítačového software, instalace a údržba počítačového software, aktualizace počítačového software, pronájem počítačového software a hardware, převod (konverze) dat nebo dokumentů z fyzických nosičů na elektronické nosiče, převod (konverze) dat a počítačových programů (ne fyzická konverze), tvorba a správa webových stránek pro třetí osoby, webhosting, informační, konzultační a poradenské služby týkající se výše uvedených služeb ve třídě 42.

(511) 9, 16, 35, 36, 37, 38, 41, 42  
(540)

# Laa.

- (111) **381801**  
(220) 30.04.2020  
(320) 30.04.2020  
(442) 24.06.2020  
(151) 30.09.2020  
(730) **LARGE LIFE LIMITED**, 6 Bexley Square, Salford, Manchester, M3 6BZ, GB  
(740) Mgr. David Müller, Filipova 2016/6, Praha 4, Chodov, 14800  
(210) O-563517  
(510) (5) dietetické nápoje upravené pro lékařské účely, výživové doplňky, dietní doplňky pro kojence, minerální potravinové doplňky, kapsle pro farmaceutické účely, léčiva posilující nervovou soustavu, tonika (léky), mléčný cukr pro léčebné účely (laktóza), léčivé čaje, vitamínové přípravky, želatina pro lékařské účely, přípravky na bázi aminokyselin pro léčebné účely, vitamínové nápoje, proteinové potravinové doplňky, dietní doplňkové nápoje pro léčebné účely, energetické tyčinky nahrazující jídlo jakožto doplňky stravy, nápojové směsi jako dietní doplňky; (29) proteinové mléko, syrovátka, kumys (mléčný nápoj), mléko, mléčné výrobky, mléčné nápoje, tofu, želatina, jedlé oleje; (30) cereální tyčinky a energetické tyčinky, výživné nápojové směsi na bázi uhlohydrátů používané

jako náhražky jídla, pochutiny vyrobené z mšlí, proteinové tyčinky na bázi obilovin; (32) nealkoholické nápoje, přípravky na výrobu nápojů, sirupy na výrobu nápojů, nápoje obsahující vitamíny, nápoje iontové, nealkoholické energetické nápoje, tablety k přípravě šumivých nápojů, ovocné nebo zeleninové koktejly, míchané ovocné džusy, rajčatová šťáva (nápoj), nealkoholické aperitivy, nealkoholické nápoje pro sportovce a nápoje pro sportovce s obsahem elektrolytů, džusy, proteinové nápoje tekuté i rehydrované.

(511) 5, 29, 30, 32  
(540)



(111) **381802**  
(220) 30.04.2020  
(320) 30.04.2020  
(442) 24.06.2020  
(151) 30.09.2020  
(730) **LARGE LIFE LIMITED**, 6 Bexley Square, Salford, Manchester, M3 6BZ, GB

(740) Mgr. David Müller, Filipova 2016/6, Praha 4, Chodov, 14800

(210) O-563520

(510) (5) dietetické nápoje upravené pro lékařské účely, výživové doplňky, dietní doplňky pro kojence, minerální potravinové doplňky, kapsle pro farmaceutické účely, léčiva posilující nervovou soustavu, tonika (léky), mléčný cukr pro léčebné účely (laktóza), léčivé čaje, vitamínové přípravky, želatina pro lékařské účely, přípravky na bázi aminokyselin pro léčebné účely, vitamínové nápoje, proteinové potravinové doplňky, dietní doplňkové nápoje pro léčebné účely, energetické tyčinky nahrazující jídlo jakožto doplňky stravy, nápojové směsi jako dietní doplňky; (29) proteinové mléko, syrovátka, kumys (mléčný nápoj), mléko, mléčné výrobky, mléčné nápoje, tofu, želatina, jedlé oleje; (30) cereální tyčinky a energetické tyčinky, výživné nápojové směsi na bázi uhlohydrátů používané jako náhražky jídla, pochutiny vyrobené z mšlí, proteinové tyčinky na bázi obilovin; (32) nealkoholické nápoje, přípravky na výrobu nápojů, sirupy na výrobu nápojů, nápoje obsahující vitamíny, nápoje iontové, nealkoholické energetické nápoje, tablety k přípravě šumivých nápojů, ovocné nebo zeleninové koktejly, míchané ovocné džusy, rajčatová šťáva (nápoj), nealkoholické aperitivy, nealkoholické nápoje pro sportovce a nápoje pro sportovce s obsahem elektrolytů, džusy, proteinové nápoje tekuté i rehydrované.

(511) 5, 29, 30, 32  
(540)



(111) **381803**  
(220) 30.04.2020  
(320) 30.04.2020  
(442) 24.06.2020  
(151) 30.09.2020  
(730) **AGEL a.s.**, Jungmannova 28/17, Praha 1, Nové Město, 11000, CZ  
(210) O-563521  
(591) Barevná

(510) (3) antistatické přípravky pro použití v domácnosti, odmašťovací přípravky (jiné než pro použití ve výrobních procesech); (5) farmaceutické a veterinářské prostředky, hygienické výrobky pro léčebné účely, náplasti a obvazový materiál, dezinfekční přípravky, fungicidy, antibakteriální přípravky, dietetické potraviny pro léčebné účely, dietetické nápoje pro léčebné účely, léčivé čaje, chemické přípravky pro lékařské, farmaceutické a veterinární účely, kultury mikroorganismů pro lékařské a veterinární účely, léčiva, sterilizační přípravky, vakcíny (kromě koncentrovaných výživných, rostlinných, dietních a multivitaminových doplňků ve formě gelu); (10) přístroje a nástroje chirurgické, ortopedické potřeby, materiál na sešívání ran, anesteziologické přístroje, kardiologické, diagnostické, zubařské a jiné lékařské přístroje a nástroje, lůžka speciálně vyrobená pro lékařské účely, speciální nábytek pro lékařské účely; (35) inzertní, reklamní a propagační činnost v oblasti zdravotních služeb, prevence nemocí a zdravotní osvěty, pomoc při řízení obchodní činnosti (zejména v oblasti zdravotnictví), poradenská činnost a zpracování projektů v oblasti řízení provozu a restrukturalizace zdravotnických zařízení (podniková organizace a ekonomické poradenství), poradenství v oblasti řízení obchodní činnosti, poradenství v oblasti řízení a organizace podniku, distribuce zboží k reklamním účelům, poskytování obchodních nebo podnikatelských informací, on-line reklama v počítačové síti, on-line inzerce; (39) sanitní doprava, provozování rychlé záchranné služby; (40) činnost v oblasti nakládání s nebezpečnými odpady; (41) pořádání vzdělávacích akcí pro odbornou i laickou veřejnost v oblasti zdravotnictví, v oblasti prevence nemocí a zdravotní osvěty, pořádání vzdělávacích a informačních kurzů pro zaměstnance ve zdravotnictví, pořádání vzdělávacích, sportovních, zábavných a kulturních soutěží a aktivit a jejich podpora, pořádání kulturně společenských akcí, pořádání vědeckých a odborných seminářů, kongresů, sympozií, workshopů (školení) a konferencí; (42) návrh a vývoj počítačového hardware a software pro potřeby zdravotnictví, vědecký výzkum pro lékařské účely, bakteriologický a biologický výzkum, chemické a biologické analýzy, vývoj a výzkum léčiv, zkoušení léčiv, výzkum a vývoj v oblasti přírodních a technických věd, odborné služby (expertizy) v oblasti molekulární biologie, biochemie, instrumentálních metod a soudní sérologie, odborné služby (expertizy) v oblasti genetiky, identifikaci osob a genetické DNA, analýzy hypervariabilních polymorfismů člověka, odborné služby (expertizy) v oblasti toxikologie; (44) lékařské služby, poskytování ambulantní a hospitalizační zdravotní péče ve všech oborech medicíny, RTG vyšetření, angiografická vyšetření, ultrazvuková vyšetření a jiná vyšetření pro lékařské účely, provádění operačních výkonů, poskytování intenzivní lékařské péče, provádění anestézií, rehabilitační služby, fyzioterapie, lékařské poradenství, ošetrovatelské služby, lékárenské služby, provoz krevní banky, provoz banky kostní dřeně, provozování sterilizačního centra, provozování klinické laboratoře, hematologie, onkologie, radioterapie, transplantace a replantační centrum, zdravotní koupele (služby), odborné služby (expertizy) v oblasti farmacie, zdravotnictví a lékařství.

(511) 3, 5, 10, 35, 39, 40, 41, 42, 44  
(540)



(111) **381804**  
(220) 30.04.2020  
(320) 30.04.2020  
(442) 24.06.2020  
(151) 30.09.2020  
(730) **AGEL a.s.**, Jungmannova 28/17, Praha 1, Nové Město, 11000, CZ  
(210) O-563522  
(510) (3) antistatické přípravky pro použití v domácnosti, odmašťovací přípravky (jiné než pro použití ve výrobních procesech); (5) farmaceutické a veterinářské prostředky, hygienické výrobky pro léčebné účely, náplasti a obvazový materiál, dezinfekční přípravky, fungicidy, antibakteriální

přípravky, dietetické potraviny pro léčebné účely, dietetické nápoje pro léčebné účely, léčivé čaje, chemické přípravky pro lékařské, farmaceutické a veterinární účely, kultury mikroorganismů pro lékařské a veterinární účely, léčiva, sterilizační přípravky, vakcíny (kromě koncentrovaných výživných, rostlinných, dietních a multivitaminových doplňků ve formě gelu); (10) přístroje a nástroje chirurgické, ortopedické potřeby, materiál na sešívání ran, anesteziologické přístroje, kardiologické, diagnostické, zubařské a jiné lékařské přístroje a nástroje, lůžka speciálně vyrobená pro lékařské účely, speciální nábytek pro lékařské účely; (35) inzertní, reklamní a propagační činnost v oblasti zdravotních služeb, prevence nemocí a zdravotní osvěty, pomoc při řízení obchodní činnosti (zejména v oblasti zdravotnictví), poradenská činnost a zpracování projektů v oblasti řízení provozu a restrukturalizace zdravotnických zařízení (podniková organizace a ekonomické poradenství), poradenství v oblasti řízení obchodní činnosti, poradenství v oblasti řízení a organizace podniku, distribuce zboží k reklamním účelům, poskytování obchodních nebo podnikatelských informací, on-line reklama v počítačové síti, on-line inzerce; (39) sanitní doprava, provozování rychlé záchranné služby; (40) činnost v oblasti nakládání s nebezpečnými odpady; (41) pořádání vzdělávacích akcí pro odbornou i laickou veřejnost v oblasti zdravotnictví, v oblasti prevence nemocí a zdravotní osvěty, pořádání vzdělávacích a informačních kurzů pro zaměstnance ve zdravotnictví, pořádání vzdělávacích, sportovních, zábavných a kulturních soutěží a aktivit a jejich podpora, pořádání kulturně společenských akcí, pořádání vědeckých a odborných seminářů, kongresů, sympozií, workshopů (školení) a konferencí; (42) návrh a vývoj počítačového hardware a software pro potřeby zdravotnictví, vědecký výzkum pro lékařské účely, bakteriologický a biologický výzkum, chemické a biologické analýzy, vývoj a výzkum léčiv, zkoušení léčiv, výzkum a vývoj v oblasti přírodních a technických věd, odborné služby (expertizy) v oblasti molekulární biologie, biochemie, instrumentálních metod a soudní sérologie, odborné služby (expertizy) v oblasti genetiky, identifikací osob a genetické DNA, analýzy hypervariabilních polymorfismů člověka, odborné služby (expertizy) v oblasti toxikologie; (44) lékařské služby, poskytování ambulanti a hospitalizační zdravotní péče ve všech oborech medicíny, RTG vyšetření, angiografická vyšetření, ultrazvuková vyšetření a jiná vyšetření pro lékařské účely, provádění operačních výkonů, poskytování intenzivní lékařské péče, provádění anestézií, rehabilitační služby, fyzioterapie, lékařské poradenství, ošetrovatelské služby, lékárenské služby, provoz krevní banky, provoz banky kostní dřeně, provozování sterilizačního centra, provozování klinické laboratoře, hematologie, onkologie, radioterapie, transplantační a replantační centrum, zdravotní koupele (služby), odborné služby (expertizy) v oblasti farmacie, zdravotnictví a lékařství.

(511) 3, 5, 10, 35, 39, 40, 41, 42, 44

(540) **AGELLAB**

(111) **381805**

(220) 30.04.2020

(320) 30.04.2020

(442) 24.06.2020

(151) 30.09.2020

(730) **LARGE LIFE LIMITED**, 6 Bexley Square, Salford, Manchester, M3 6BZ, GB

(740) Mgr. David Müller, Filipova 2016/6, Praha 4, Chodov, 14800

(210) O-563527

(510) (5) dietetické nápoje upravené pro lékařské účely, výživové doplňky, dietní doplňky pro kojence, minerální potravinové doplňky, kapsle pro farmaceutické účely, léčiva posilující nervovou soustavu, tonika (léky), mléčný cukr pro léčebné účely (laktóza), léčivé čaje, vitamínové přípravky, želatina pro lékařské účely, přípravky na bázi aminokyselin pro léčebné účely, vitamínové nápoje, proteinové potravinové doplňky, dietní doplňkové nápoje pro léčebné účely, energetické tyčinky nahrazující jídlo jakožto doplňkové stravy, nápojové směsi jako dietní doplňky; (29) proteinové mléko, syrovátka, kumys (mléčný nápoj), mléko, mléčné výrobky, mléčné nápoje, tofu, želatina, jedlé oleje; (30) cereální tyčinky a energetické tyčinky, výživné nápojové směsi na bázi uhlohydrátů používané jako náhražky jídla, pochutiny vyrobené z mšlí, proteinové tyčinky na bázi obilovin; (32) nealkoholické nápoje, přípravky na výrobu nápojů, sirupy na výrobu nápojů, nápoje obsahující vitamíny, nápoje iontové, nealkoholické energetické nápoje, tablety k přípravě šumivých nápojů, ovocné nebo zeleninové koktejly, míchané ovocné džusy, rajčatová šťáva (nápoj), nealkoholické aperitivy, nealkoholické nápoje pro sportovce a nápoje pro sportovce s obsahem elektrolytů, džusy, proteinové nápoje tekuté i rehydrované.

(511) 5, 29, 30, 32

(540)



(111) **381806**

(220) 30.04.2020

(320) 30.04.2020

(442) 24.06.2020

(151) 30.09.2020

(730) **VITAPLUS ÉLELMISZER, GYÓGYSZERGYÁRTÓ ÉS KERESKEDELMI Korlátolt Felelősségű Társaság**, Csillaghegyi út 19-21, Budapest, H-1037, HU

(740) Patent-K s.r.o., Husníkova 2086/22, Praha 5, Stodůlky, 15800

(210) O-563531

(510) (5) aldehydy pro farmaceutické účely, alginátové potravinové doplňky, přípravky z aloe vera pro farmaceutické účely, aminokyseliny pro léčebné účely, léčivé nápoje, léčivé minerální nápoje, bronchodilatační přípravky, gurjunský balzám pro léčebné účely, přípravky na vykuřování pro léčebné účely, želatina pro léčebné účely, smíšené vitamínové přípravky, vitamínové doplňky, šumivé vitamínové tablety, vitamínové přípravky, vitamínové tablety, vakcíny, detergenty pro lékařské účely, tinktury pro léčebné účely, sirupy pro farmaceutické účely, séra, antimikrobiální ústní vody, antiseptické ústní vody, ústní vody, léčivé ústní spreje, ústní vody k léčebným účelům (klokadla), ústní vody pro léčebné účely, léčivé ústní vody, soli pro léčebné účely, žvýkačky pro léčebné účely, potravinové doplňky z propolisu, propolis pro farmaceutické účely, potravinové doplňky z pylu, pastilky proti kašli pro lékařské účely, pastilky pro farmaceutické účely, léčebné oleje, kapsle pro farmaceutické účely, přípravky se stopovými prvky pro lidskou spotřebu, přípravky se stopovými prvky pro humánní a veterinární použití, kúry pro farmaceutické účely, léčivé kořeny, hořčičné přípravky k léčebným účelům, hořčičný olej pro léčebné účely, hořčičný prášek k léčebným účelům, hořčice pro farmaceutické účely, přípravky s mikroorganismy pro lékařské a veterinární účely, mentol, máta pro farmaceutické účely, mateří kašička pro farmaceutické účely, potravinové doplňky z mateří kašičky, výplachy (sterilizační), sterilizační mycí přípravky, mycí dezinfekčními přípravky [s výjimkou mýdla], přípravky na čištění vzduchu, mycí dezinfekčními přípravky (jiné než mýdlo), lupulin pro farmaceutické účely, výtažky z chmele pro farmaceutické účely, kolodium pro farmaceutické účely, kúra krolemu, kúra kondurango pro léčebné účely, kebračová kúra pro lékařské použití, kúra mangrov pro farmaceutické účely, kúra angostury pro léčebné účely, símě knoty [dezinfekční prostředky], masti pro farmaceutické účely, sirný květ pro farmaceutické účely, ubrousky k lékařskému použití, ubrousky napuštěné dezinfekčními přípravky, ubrousky napuštěné farmaceutickými lotiony, antiparazitní přípravky, tobolky na léky, koprový olej pro léčebné účely, kafir pro léčebné účely, kafrový olej pro léčebné účely, kandysový cukr pro léčebné účely, jodidy pro farmaceutické účely, jód pro farmaceutické účely, jód, irský mech (puchratka kadeřavá) pro léčebné účely, přípravky na léčebné výplachy, léčebné vaginální výplachy, antidiuretické přípravky, přípravky na močové cesty, bylinné čaje (léčivé nápoje), přípravky k použití jako přísady do potravin pro lidskou spotřebu (léčivé), byliny na kouření pro léčebné účely, farmaceutika, farmaceutické sladkosti, farmaceutické sloučeniny, farmaceutické přípravky a přírodní léčiva, bylinné léky, výtažky z léčivých rostlin, léčivé potravinové doplňky, dražé (léčivé), léčivé pastilky, drogy pro léčebné účely, bylinné výtažky pro léčebné účely, bylinné nápoje k léčebnému použití, bylinné čaje pro léčebné účely, výtažky z léčivých bylin, bonbony s léčebnými přísadami, léčivé byliny, léčivé čaje, fungicidní přípravky proti plísním, fungicidy, glukózové přípravky k léčebnému použití, potravinové doplňky z glukózy, vedlejší produkty zpracování obilovin pro dietetické nebo léčebné účely, glukóza pro léčebné účely, fumiganty, dezinfekční přípravky na lékařské nástroje, dezinfekční prostředky (jiné než dezinfekční mýdla), germicidy,



dezinfekční a antiseptické přípravky, dezinfekční přípravky, přípravky na sterilizaci, eukalyptus pro farmaceutické účely, eukalyptol pro farmaceutické účely, potravinové doplňky obsahující enzymy, tonika [léčiva], enzymatické přípravky pro léčebné účely, enzymy pro léčebné účely, elixíry [farmaceutické přípravky], výtažky z droždí k farmaceutickým účelům, potravinové doplňky z droždí, kvasinky pro farmaceutické účely, dietetická vláknina, fenyl pro léčebné účely, lékořičové tyčinky pro farmaceutické účely, kyselina gallová pro farmaceutické účely, meduňková voda pro farmaceutické účely, potravinové doplňky z pšeničných klíčků, krémy na péči o pleť k léčebnému použití, léčivé pleťové vody a mléka k péči o pokožku, biologické přípravky pro veterinární účely, biologické tkáňové kultury pro léčebné účely, biologické přípravky pro léčebné účely, biologické tkáňové kultury pro veterinární účely, balzámové přípravky pro léčebné účely, balzámy pro léčebné účely, léčivé masti, bakteriální přípravky pro lékařské a veterinární účely, bakteriální jedy, kultivace na veterinární použití, kultivace k lékařskému použití, bakteriologické přípravky pro lékařské a veterinární účely, čaje na astma, minerální vody pro léčebné účely, soli minerálních vod, antioxidační tablety, antibiotika, antioxidanty, antioxidační doplňky stravy, antibiotika k lidskému použití, minerální potravinové doplňky.

(511) 5

(540)

### Medistus Antivirus

(111) **381807**

(220) 30.04.2020

(320) 30.04.2020

(442) 24.06.2020

(511) 30.09.2020

(730) **LARGE LIFE LIMITED**, 6 Bexley Square, Salford, Manchester, M3 6BZ, GB

(740) Mgr. David Müller, Filipova 2016/6, Praha 4, Chodov, 14800

(210) O-563532

(510) (5) dietetické nápoje upravené pro lékařské účely, výživové doplňky, dietní doplňky pro kojence, minerální potravinové doplňky, kapsle pro farmaceutické účely, nervová soustava (léčiva posilující -), tonika (léky), mléčný cukr pro léčebné účely (laktóza), léčivé čaje, vitamínové přípravky, želatina pro lékařské účely, přípravky na bázi aminokyselin pro léčebné účely, vitamínové nápoje, proteinové potravinové doplňky, dietní doplňkové nápoje pro léčebné účely, energetické tyčinky nahrazující jídlo jakožto doplňky stravy, nápojové směsi jako dietní doplňky; (29) proteinové mléko, syrovátka, kumys (mléčný nápoj), mléko, mléčné výrobky, mléčné nápoje, tofu, želatina, jedlé oleje; (30) cereální tyčinky a energetické tyčinky, výživné nápojové směsi na bázi uhlohydrátů používané jako náhražky jídla, pochutiny vyrobené z mšlí, proteinové tyčinky; (32) nealkoholické nápoje, přípravky na výrobu nápojů, sirupy na výrobu nápojů, nápoje obsahující vitamíny, nápoje iontové, nealkoholické energetické nápoje, tablety k přípravě šumivých nápojů, ovocné nebo zeleninové koktejly, míchané ovocné džusy, rajčatová šťáva (nápoj), nealkoholické aperitivy, nealkoholické nápoje pro sportovce a nápoje pro sportovce s obsahem elektrolytů, džusy, proteinové nápoje tekuté i rehydrované.

(511) 5, 29, 30, 32

(540)



(111) **381808**

(220) 30.04.2020

(320) 30.04.2020

(442) 24.06.2020

(511) 30.09.2020

(730) **LARGE LIFE LIMITED**, 6 Bexley Square, Salford, Manchester, M3 6BZ, GB

(740) Mgr. David Müller, Filipova 2016/6, Praha 4, Chodov, 14800

(210) O-563535

(510) (5) dietetické nápoje upravené pro lékařské účely, výživové doplňky, dietní doplňky pro kojence, minerální potravinové doplňky, kapsle pro farmaceutické účely, léčiva posilující nervovou soustavu, tonika (léky), mléčný cukr pro léčebné účely (laktóza), léčivé čaje, vitamínové přípravky, želatina pro lékařské účely, přípravky na bázi aminokyselin pro léčebné účely, vitamínové nápoje, proteinové potravinové doplňky, dietní doplňkové nápoje pro léčebné účely, energetické tyčinky nahrazující jídlo jakožto doplňky stravy, nápojové směsi jako dietní doplňky; (29) proteinové mléko, syrovátka, kumys (mléčný nápoj), mléko, mléčné výrobky, mléčné nápoje, tofu, želatina, jedlé oleje; (30) cereální tyčinky a energetické tyčinky, výživné nápojové směsi na bázi uhlohydrátů používané jako náhražky jídla, pochutiny vyrobené z mšlí, proteinové tyčinky na bázi obilovin; (32) nealkoholické nápoje, přípravky na výrobu nápojů, sirupy na výrobu nápojů, nápoje obsahující vitamíny, nápoje iontové, nealkoholické energetické nápoje, tablety k přípravě šumivých nápojů, ovocné nebo zeleninové koktejly, míchané ovocné džusy, rajčatová šťáva (nápoj), nealkoholické aperitivy, nealkoholické nápoje pro sportovce a nápoje pro sportovce s obsahem elektrolytů, džusy, proteinové nápoje tekuté i rehydrované.

(511) 5, 29, 30, 32

(540)



(111) **381809**

(220) 30.04.2020

(320) 30.04.2020

(442) 24.06.2020

(511) 30.09.2020

(730) **DCM Collagen s.r.o.**, Svatoborská 365/17, Kyjov, 69701, CZ

(740) PROPATENT, Ing. Vlasta Sedláčková, Pod Pekařkou 107/1, Praha 4, Podolí, 14700

(210) O-563538

(510) (3) parfumerie, čisticí prostředky, kosmetika, vonné oleje; (5) hygienické výrobky pro léčebné účely, dezinfekční prostředky, dezinfekce ve spreji, dietetické látky upravené pro lékařské použití, farmaceutické a veterinární přípravky; (35) zprostředkování obchodní činnosti a import a export s výrobky uvedenými výše ve tř. 3 a 5, marketing.

(511) 3, 5, 35

(540)



(111) **381810**

(220) 30.04.2020

(320) 30.04.2020

(442) 24.06.2020

(511) 30.09.2020

(730) **DCM Collagen s.r.o.**, Svatoborská 365/17, Kyjov, 69701, CZ

(740) PROPATENT, Ing. Vlasta Sedláčková, Pod Pekařkou 107/1, Praha 4, Podolí, 14700

(210) O-563540

(510) (3) parfumerie, čisticí prostředky, kosmetika, vonné oleje; (5) hygienické výrobky pro léčebné účely, dezinfekční prostředky, dezinfekce ve spreji, dietetické látky upravené pro lékařské použití, farmaceutické a veterinární přípravky; (35) zprostředkování obchodní činnosti a import a export s výrobky uvedenými výše ve tř. 3 a 5, marketing.

(511) 3, 5, 35  
(540)



(111) **381811**

(220) 04.05.2020  
(320) 04.05.2020  
(442) 24.06.2020  
(151) 30.09.2020

(730) **Institut módní tvorby s.r.o.**, Korunní 880/101, Praha 3, Vinohrady, 13000, CZ

(210) O-563587

(510) (35) konzultační a poradenské služby a pomoc v oblasti reklamní, marketingové a propagační činnosti; (41) vzdělávací kurzy, vzdělávací kurzy v oblasti managementu, vzdělávací kurzy v oblasti designu, vzdělávací a školicí služby, výuka šití; (42) módní návrhářství, poskytování informací o službách módního návrhářství, poradenské služby v oblasti módního návrhářství.

(511) 35, 41, 42  
(540)



(111) **381812**

(220) 05.05.2020  
(320) 05.05.2020  
(442) 24.06.2020  
(151) 30.09.2020

(730) **Jaroslav Tomášek - EDISS**, Na Pátku 50, Rokycany, Nové Město, 33701, CZ

(740) AK JUDr. Jan Klail, JUDr. Mgr. Jan Klail, advokát, Lukavická 22, Plzeň, 30100

(210) O-563603

(510) (9) software, hardware, počítače, tiskárny, datové, počítačové a telekomunikační sítě, modemy, karty a jejich součásti a příslušenství spadající do tř. 9, vybavení na zpracování informací a pro počítače, telekomunikační výrobky a zařízení, zvukové disky, optické přístroje a nástroje pro měření, signalizaci a pro účely kontrolní, přístroje pro záznam, přenos a regulaci zvuku nebo obrazu, nosiče magnetických záznamů; (35) obchodní poradenství v oblasti elektronického obchodování, automatizované zpracování dat, propagační činnost, reklama, pomoc při řízení obchodní činnosti, obchodní administrativy, zprostředkovatelská a obstaravatelská činnost v oblasti obchodních informací, zprostředkovatelská a obstaravatelská činnost v oblasti obchodu s výše uvedenými výrobky ve tř. 9, poskytování obchodních informací a obchodní zpravodajství, marketing, počítačové zpracování informací; (38) zprostředkování přenosu dat, přenos informací; (42) poskytování software,

poradenství v oblasti hardware a software, zprostředkovatelská a obstaravatelská činnost v oblasti informatiky.

(511) 9, 35, 38, 42  
(540)

**EDINet.CZ**

(111) **381813**

(220) 05.05.2020  
(320) 05.05.2020  
(442) 24.06.2020  
(151) 30.09.2020

(730) **Krystýnek David Ing.**, Pavla Beneše 750/10, Praha 9, Letňany, 19900, CZ

**Krystýnková Katarína Ing.**, Pavla Beneše 750/10, Praha 9, Letňany, 19900, CZ

(740) Ing. Katarína Krystýnková, Pavla Beneše 750/10, Praha 9, Letňany, 19900

(210) O-563620

(510) (41) vzdělávání, školení, zábava, sportovní a kulturní činnosti, elektronické publikování (DTP), poskytování informací v oblasti vzdělávání, předávání know-how (odborné vzdělávání), psaní textů; (35) reklama, propagace, řízení obchodní činnosti, obchodní administrativy, kancelářské práce, poskytování obchodních informací a rady pro spotřebitele ve výběru produktů a služeb, poskytování obchodních informací prostřednictvím webových stránek, profesionální obchodní poradenství.

(511) 35, 41

(540)

**GOURMETSPIRIT**

(111) **381814**

(220) 05.05.2020  
(320) 05.05.2020  
(442) 24.06.2020  
(151) 30.09.2020

(730) **Klobása Jakub**, Karlov 376/123, Velké Meziříčí, 59401, CZ

(740) A. Holas & partner, Patentová a známková kancelář, Ing. Mgr. Hana Holasová, Křížová 105/4, Brno, Staré Brno, 60300

(210) O-563623

(510) (9) hardware pro automobilový průmysl, software pro automobilový průmysl, diagnostická zařízení pro motorová vozidla, elektronické řídicí systémy motorových vozidel, díly, součásti a příslušenství výše uvedených výrobků; (12) autopříslušenství a moto příslušenství - speciální tuningové autodoplňky - spoilery, pásy, potahy, kola, ráfky, sluneční clony; (37) tuning motorových vozidel, instalace elektronických řídicích jednotek do motorových vozidel (chiptuning); (42) vědecké a technologické služby a s nimi spojený výzkum a návrhy, průmyslové analýzy a výzkum, návrh a vývoj počítačového hardwaru a softwaru, instalace, údržba a opravy počítačového software, elektronické úpravy softwaru a následná implementace softwaru do řídicích systémů motorových vozidel.

(511) 9, 12, 37, 42

(540)

**Xtuning**

(111) **381815**

(220) 06.05.2020  
(320) 06.05.2020  
(442) 24.06.2020  
(151) 30.09.2020

(730) **W.A.N. Solution s.r.o.**, tř. Svobody 43/39, Olomouc, 77900, CZ

(740) Ing. Petr Soukup, tř. Svobody 43/39, Olomouc, 77900

(210) O-563643

(510) (35) služby v oblasti srovnávání cen elektrické energie a zemního plynu, komerční informace a rady pro spotřebitele (spotřebitelská poradna), prezentace výrobků v komunikačních médiích pro účely maloobchodu, služby obchodního zprostředkování v oblasti energetiky, v oblasti úspor nákladů na osvětlení a vytápění, poradenství v oblasti spotřeby energií a přírodních zdrojů, řešení obchodních otázek spojených se stanováním podmínek dodávek energií a medií, analýzy nákladů na energie, optimalizace nákladů spotřebitelů na elektrickou energii, plyn, osvětlení,

teplo a další komodity, rozšiřování reklamních a inzertních materiálů, inzertní a propagační činnost, reklamní a marketingová činnost, průzkum trhu v oblasti spotřeby elektrické energie a zemního plynu, obchodní administrativa a kancelářské práce, administrativní zajišťování změny dodavatele energií, automatizované zpracování dat; (36) finanční analýzy v oblasti spotřeby elektrické energie a zemního plynu; (42) konzultace v oblasti úspory energií, energetické poradenství, energetický audit dodavatelů elektrické energie a zemního plynu, odborné poradenství v oblasti efektivního využívání energií, tvorba multimediálních dokumentů, prezentací, aplikací, katalogů, konstrukce www prezentací a řešení www serverů, tvorba počítačových animací a vizualizací, výzkum v oblasti informačních technologií pro oblast energetiky, výzkum, vývoj a tvorba systémů pro elektronické obchodování a souvisejícího příslušného softwaru, hardwaru a know-how pro oblast elektronického obchodování a informačních technologií.

(511) 35, 36, 42  
(540)



(111) **381816**  
(220) 07.05.2020  
(320) 07.05.2020  
(442) 24.06.2020  
(151) 30.09.2020  
(730) **Znojemska Beseda**, Masarykovo náměstí 449/22, Znojmo, 66902, CZ  
(740) Pavel Reichel a kol., Ing. Pavel Reichel, Lopatecká 152/14, Praha 4, Podolí, 14700

(210) O-563660  
(510) (39) služby v oblasti cestování a turistického ruchu, organizování prohlídek pamětihodností a okružních jízd, provázení turistů, služby průvodců, organizování cest a výletů, zprostředkování doprovázení turistů, pořádání turistických výletů; (41) služby v oblasti vzdělávání, zábavy a sportu, rekreační služby zaměřené na pěší turistiku; (43) poskytování jídla a nápojů, turistické restaurace, turistické ubytovny, služby turistických ubytoven, zajišťování a rezervace turistického ubytování, dočasné ubytování, informace o dočasném ubytování, poradenské a rezervační služby, hotely, ubytovny a penziony, prázdninové a turistické ubytování; zajišťování hromadného stravování (catering).

(511) 39, 41, 43  
(540)

**máte to zadax**

(111) **381817**  
(220) 07.05.2020  
(320) 07.05.2020  
(442) 24.06.2020  
(151) 30.09.2020  
(730) **dynamiceducation.cz s.r.o.**, Varšavská 715/36, Praha 2, Vinohrady, 12000, CZ

(210) O-563669  
(510) (16) grafická znázornění, knihy, prospekty, příručky (návody), tiskoviny, učební pomůcky (s výjimkou zařízení); (35) administrativní služby, marketing, poradenství v oblasti komunikačních strategií při styku s veřejností, poskytování obchodních informací prostřednictvím webových stránek, styk s veřejností; (41) akademie (vzdělávání), dálkové vzdělávání, informace o vzdělávání, koučink (školení), online vydávání elektronických knih a časopisů, pořádání a vedení konferencí, pořádání a vedení osobních

vzdělávacích fór, pořádání a vedení seminářů, pořádání a vedení workshopů (školení), pořádání soutěží (vzdělávacích nebo zábavných), poskytování elektronických publikací online bez možnosti stažení, poskytování videí online bez možnosti stažení, praktický výcvik (předvádění), předávání know-how (odborné vzdělávání), soukromá výuka, školení, vydávání knih, výuka, vzdělávací služby, zábava.

(511) 16, 35, 41  
(540)

**Dynamic Education**

(111) **381818**  
(220) 07.05.2020  
(320) 07.05.2020  
(442) 24.06.2020  
(151) 30.09.2020  
(730) **Petr Mazal Institut, z.s.**, Černého 520/19, Praha 8, 18200, CZ  
(210) O-563675  
(591) Barevná

(510) (41) odborné vzdělávání v oblasti sebeobrany, odborné vzdělávání v oblasti osobní bezpečnosti, výcvik bojových umění, služby v oblasti sportu a fitness, trenérské služby zaměřené na cvičení (fitness), poradenské služby ohledně cvičení (fitness), zdravotní a fitness trénink, pořádání přednášek, pořádání seminářů, pořádání vzdělávacích kurzů, pořádání výcvikových kurzů, pořádání sportovních aktivit pro letní tábory, tábory (kursy) se sportovním zaměřením, letní tábory (zábava a vzdělávání), odborné vzdělávání v oblasti prevence zdravotních problémů, provozování sportovních zařízení, provozování škol bojových umění; (44) poskytování informací týkajících se dietního a výživového poradenství, psychologické poradenství, psychologické konzultace.

(511) 41, 44  
(540)



(111) **381819**  
(220) 07.05.2020  
(320) 07.05.2020  
(442) 24.06.2020  
(151) 30.09.2020  
(730) **PETROF, spol. s r.o.**, Na Brně 1955, Hradec Králové, Nový Hradec Králové, 50006, CZ  
(740) Mgr. Pavel Vidura, advokát, Nádražní 1325/18, Ostrava, 70200  
(210) O-563676  
(510) (41) vzdělání, školení, zábava, sportovní a kulturní činnost.  
(511) 41

(540)

PETROF  
*academy*

- (111) **381820**  
(220) 07.05.2020  
(320) 07.05.2020  
(442) 24.06.2020  
(151) 30.09.2020  
(730) **PETROF, spol. s r.o.**, Na Brně 1955, Hradec Králové, Nový Hradec Králové, 50006, CZ  
(740) Mgr. Pavel Vidura, advokát, Nádražní 1325/18, Ostrava, 70200  
(210) O-563677  
(591) Barevná  
(510) (15) hudební nástroje; (35) reklama, řízení obchodní činnosti, obchodní administrativní, kancelářské práce.  
(511) 15, 35  
(540)



- (111) **381821**  
(220) 07.05.2020  
(320) 07.05.2020  
(442) 24.06.2020  
(151) 30.09.2020  
(730) **GRUMANT s.r.o.**, Bečovská 1435, Praha 10, Uhřetěves, 10400, CZ  
(740) PROPATENT, Ing. Vlasta Sedláčková, Pod Pekařkou 107/1, Praha 4, Podolí, 14700  
(210) O-563678  
(510) (7) obráběcí stroje, nástroje na třískové obrábění poháněné motorem, motorem poháněná nářadí a nástroje, zemědělské nástroje a nářadí s výjimkou ručních nástrojů a nářadí na ruční pohon; (8) nástroje a nářadí s ručním pohonem; (37) údržba nástrojů a nářadí; (40) frézování, řezání a rytí kovových materiálů.  
(511) 7, 8, 37, 40

(540)

**FASTTOOL**

- (111) **381822**  
(220) 07.05.2020  
(320) 07.05.2020  
(442) 24.06.2020  
(151) 30.09.2020  
(730) **Melichar Jiří Ing.**, Starochuchelská 29/6, Praha 5, Velká Chuchle, 15900, CZ  
(740) Chytilová & spol., patentová kancelář, s.r.o., Nad spádem 641/20, Praha 4, Podolí, 14700  
(210) O-563683  
(510) (5) antioxidanty pro dietetické účely, bylinné dietní doplňky pro osoby se zvláštními dietními požadavky, potravní doplňky a dietetické přípravky, vlákniny (dietetické -), nutraceutika jako dietní doplňky, doplňky zdravé výživy pro osoby se zvláštními dietními požadavky, dietetické nápoje pro léčebné účely, dietetické doplňky pro sportovce, dietetické a nutriční přípravky, práškové nápojové směsi s ovocnou příchutí jako potravinové doplňky, nápojové směsi v prášku jako doplňky výživy, nápojové směsi jako dietní doplňky, nápoje pro kojence, výživové doplňky ve formě nápojů, výživové nápojové směsi pro použití jako náhražky jídla, vitamínové, minerální, bílkovinné a proteinové přípravky pro lékařské účely, výživové doplňky, výživové vlákniny (jako potravinový doplněk), proteinové výrobky a přípravky pro výživu (potravinové doplňky), želatinové výrobky a přípravky pro výživu pro lékařské účely, farmaceutické výrobky a přírodní léčiva; (30) koření, směsi koření, koření výtažky, koření přípravky, marinády obsahující koření, potravinářské koření přípravky, soli, chuťové přísady, ochucovadla a koření, ochucená kuchyňská sůl, přísady (k ochucení), ochucovadla do polévek, ochucovadla k jídlu, ochucené omáčky, čatni a pasty, cereální tyčinky a energetické tyčinky, cereálie, ovesné a kukuřičné kaše, rýžové a cereální kaše, káva, čaj, kakao a jejich náhražky, cereální tyčinky s vysokým obsahem proteinů, tyčinky obsahující směs cereálií, ořechů a sušeného ovoce (cukrovinky), rostlinné koncentráty používané k dochucování, sušenky, suchary, energetické tyčinky na bázi obilnin, pochutiny vyrobené z obilného škrobu, svačinové občerstvení na bázi cereálií; (32) džusy, energetické nápoje, izotonické nápoje, nápoje na bázi ořechů a sóji, nápoje iontové, nápoje pro sportovce, nápoje obsahující vitamíny, nápoje pro sportovce obohacené proteiny, nápoje pro sportovce s obsahem elektrolytů, nealkoholické nápoje, přípravky k výrobě nápojů, pivo a pivovarnické výrobky, ochucené sycené nápoje, nutričně obohacené nápoje, nízkokalorické nealkoholické nápoje, vody, voda obohacená o minerály (nápoje), zeleninové nápoje, ovocné nápoje, odalkoholizovaná vína, nealkoholické pivo; (35) maloobchod, velkoobchod a internetový obchod s výrobky uvedenými výše v tomto seznamu ve třídách 5, 30 a 32.  
(511) 5, 30, 32, 35  
(540)

**MELKO**

- (111) **381823**  
(220) 08.05.2020  
(320) 08.05.2020  
(442) 24.06.2020  
(151) 30.09.2020  
(730) **Get Fashion s.r.o.**, Roztylská 1860/1, Praha 4, Chodov, 14800, CZ  
(740) Mgr. PETR ŽIŽKA, advokátní kancelář, Mgr. Petr Žižka, Sedláčkova 209/16, Plzeň, Vnitřní Město, 30100  
(210) O-563685  
(510) (25) pokrývky hlavy, baseballové čepice, čepice, čepice s kšiltlem, klobouky, bombery, boxerské trenýrky, bundy, chlapecké oděvy, cvičební

oděvy, dlouhé bundy, domácí oděvy, dresy na americký fotbal, džínové bundy, džíny a džínové oblečení, fotbalová trička, kabáty, kalhoty, kalhoty na sportování, košile, kotníčkové ponožky, lněné oděvy, mikiny, mikiny s kapucí, oblečení na běhání, oblečení pro volný čas, pánské kabáty, pánské krátké spodky, pánské plavky, pánské ponožky, pánské spodní prádlo, pásky, ponožky, pyžama, roláky, rukavice, šály, boty, běžecká obuv, kotníčkové boty, obuv pánská, pantofle; (35) maloobchodní prodej oblečení, maloobchodní prodej obuvi, velkoobchodní prodej oblečení, velkoobchodní prodej obuvi.

(511) 25, 35  
(540)



(111) **381824**  
(220) 08.05.2020  
(320) 08.05.2020  
(442) 24.06.2020  
(511) 30.09.2020  
(730) **Hlaváček Tomáš**, U Mlýna 12/11, Plzeň, Koterov, 32600, CZ  
(210) O-563686

(510) (35) aktualizace a údržba dat v počítačových databázích, administrativní zpracování nákupních objednávek, aktualizace reklamních materiálů, fakturace, komerční informace a rady pro spotřebitele (spotřebitelská poradna), obchodní nebo podnikatelské informace, obchodní průzkum, obchodní propagace, propagace prodeje pro třetí osoby, věrnostní, pobídkové a bonusové programy, reklamní, marketingové a propagační služby, poskytování reklamních informací, poskytování on-line tržního prostoru pro subjekty nakupující a prodávající výrobky a pro subjekty požadující či nabízející služby, pronájem reklamních ploch, propagace mimořádných akcí, propagace cestování (reklama), propagace kin, zprostředkování propagace, průzkum veřejného mínění, předvádění zboží, psaní reklamních textů, reklama on-line, bannerová reklama, reklama (příprava), PPC reklama, reklama on-line v počítačové síti, reklama na zboží a služby on-line prodejců prostřednictvím prohlídatelného on-line návodu, reklama zasíláním on-line propagace třetím stranám prostřednictvím elektronických komunikačních sítí, rozšiřování reklamních materiálů přímo zákazníkům, zprostředkování a uzavírání obchodních transakcí pro třetí osoby, zprostředkování obchodních a komerčních kontaktů, zprostředkování obchodních informací, sestavování statistik, sjednávání a uzavírání obchodních transakcí pro třetí strany, správa zákaznických věrnostních, motivačních nebo propagačních programů, konzultační a poradenské služby a pomoc v oblasti reklamní, marketingové a propagační činnosti, srovnávací služby, systematizace informací do databází, cílené zasílání reklamních materiálů, sestavování seznamů pro přímé zasílání reklamních materiálů (direct mailing), zasílání adresných reklamních materiálů k přilákání nových zákazníků a udržení stávající zákaznické základny, telemarketing; (36) finanční informace, finanční management, finanční služby, finanční sponzorování, půjčky a úvěry, leasing - nákup na splátky, zprostředkování nákupu na splátky, poskytování finančních informací on-line, poskytování slev v členských zařízeních třetích stran prostřednictvím členské karty, finanční převody a transakce a platební služby.

(511) 35, 36

(540)

**tiplero**

(111) **381825**  
(220) 07.05.2020  
(320) 07.05.2020  
(442) 24.06.2020  
(511) 30.09.2020  
(730) **COOP Centrum družstvo**, U Rajske zahrady 1912/3, Praha 3, Žižkov, 13000, CZ  
**COOP MORAVA, s.r.o.**, Sukova 553/2, Brno, Brno-město, 60200, CZ  
(740) Dana Lukajová, patentový zástupce, Dana Lukajová, Voršílská 130/10, Praha 1, Nové Město, 11000

(210) O-563694  
(510) (30) pekárenské výrobky, moučníky, zákusky, dorty a sušenky, sladkosti (bonbóny), sladké tyčinky a žvýkačky, cereální tyčinky a energetické tyčinky, piškotové buchtý s polevou, perníčky, pečivo s náplní, rýžové chlebičky, rýžové chlebičky v čokoládové polevě, cereálie, extrudované potravinářské výrobky z pšenice, extrudované potravinářské výrobky z kukuřice, snídaně cereálie, ovesné a kukuřičné kaše, cukrářské piškoty (pečivo), perník, sušenky, máslové sušenky, oplatky, pečivo obsahující krémy, pečivo obsahující ovoce, pudinkové dorty, trubičky (sladké pečivo), trvanlivé pečivo, čokoláda, čokoládové pěny, čokoládové sladkosti, čokoládové sušenky, čokoládová poleva, čokoládová vejce, čokoládové cukrovinky, čokoládové pečivo, čokoládové dezerty, oříšky v čokoládě, cukrovinky v čokoládě, nápoje na bázi čokolády, zmrzliny s čokoládovou příchutí, cukr, přírodní sladidla, sladké polevy a náplně, výrobky z věčích produktů, zpracované obilí, škrob a produkty z nich vyrobené, pečící přípravky a droždí, marcipán, arašídové cukrovinky, pochutiny vyrobené ze sójové mouky, ovocné želé (cukrovinky), makové pečivo, koláče, cukrářské výrobky, pekařské výrobky, káva, čaj, kakao a jejich náhražky, potraviny s kakaovým základem, kakaové krémy ve formě pomazánek, led, zmrzliny, mražené jogurty a sorbety.

(511) 30

(540)

**Sladká tečka - Chvilka DUO**

(111) **381826**  
(220) 11.05.2020  
(320) 11.05.2020  
(442) 24.06.2020  
(511) 30.09.2020  
(730) **COVITAR s.r.o.**, Rybná 716/24, Praha 1, Staré Město, 11000, CZ  
(740) **3ADVOKÁTI, v.o.s.**, Nádražní 879/27, Ostrava, Moravská Ostrava, 70200

(210) O-563719

(591) Barevná

(510) (29) maso, ryby, drůbež a zvěřina, masové výtazky, konzervované, mražené, sušené a vařené ovoce a zelenina, želé, džemy a kompoty, vejce, mléko, sýry, máslo, jogurty a jiné mléčné výrobky, potravinářské oleje a tuky; (30) káva, čaj, kakao a náhražky kávy, rýže, těstoviny a nudle, tapioka a ságo, mouka a přípravky vyrobené z obilnin, chléb, pečivo a cukrovinky, čokoláda, zmrzliny, sorbety a jiné produkty určené ke konzumaci v mraženém stavu, cukr, med, melasa, droždí, kypřící prášek do pečiva, sůl, koření přísady, koření, konzervované byliny, ocet, omáčky a jiná ochucovadla, led (zmrazená voda); (31) surové a nezpracované zemědělské, akvakulturní, zahradnické a lesní produkty, zrna a semena surová nebo nezpracovaná, čerstvé ovoce a zelenina, čerstvé bylinky, přírodní rostliny a květiny, cibule a hlízy, sazenice a semena pro pěstování rostlin, živá zvířata, krmiva a nápoje pro zvířata, slad.

(511) 29, 30, 31

(540)



(111) **381827**  
(220) 11.05.2020  
(320) 11.05.2020  
(442) 24.06.2020  
(151) 30.09.2020  
(730) **COVITAR s.r.o.**, Rybná 716/24, Praha 1, Staré Město, 11000, CZ  
(740) **3ADVOKÁTI, v.o.s.**, Nádražní 879/27, Ostrava, Moravská Ostrava, 70200

(210) O-563746  
(510) (29) maso, ryby, drůbež a zvěřina, masové výtažky, konzervované, mražené, sušené a vařené ovoce a zelenina, želé, džemy a kompoty, vejce, mléko, sýry, máslo, jogurty a jiné mléčné výrobky, potravinářské oleje a tuky; (30) káva, čaj, kakao a náhražky kávy, rýže, těstoviny a nudle, tapioka a ságo, mouka a přípravky vyrobené z obilnin, chléb, pečivo a cukrovinky, čokoláda, zmrzlina, sorbety a jiné produkty určené ke konzumaci v mraženém stavu, cukr, med, melasa, droždí, kypřicí prášek do pečiva, sůl, koření přísady, koření, konzervované byliny, ocet, omáčky a jiná ochucovadla, led (zmrazená voda); (31) surové a nepracované zemědělské, akvakulturní, zahradnické a lesní produkty, zrna a semena surová nebo nepracovaná, čerstvé ovoce a zelenina, čerstvé bylinky, přírodní rostliny a květiny, cibule a hlízy, sazenice a semena pro pěstování rostlin, živá zvířata, krmiva a nápoje pro zvířata, slad.

(511) 29, 30, 31

(540)

**les fruits du paradise**

(111) **381828**  
(220) 12.05.2020  
(320) 12.05.2020  
(442) 24.06.2020  
(151) 30.09.2020  
(730) **Andrýsek Petr**, Velvarská 1700/27, Praha 6, Dejvice, 16000, CZ  
(740) **Mgr. Ing. Milan Rákosník, advokát**, Jungmannova 745/24, Praha 1, Nové Město, 11000

(210) O-563763  
(510) (9) software pro počítačové hry, simulační software [zábava], software na hry, počítačový hardware pro hry a hazardní hry, nahraná DVD obsahující hry, počítačové hry ke stažení, počítačový aplikační software zaměřený na hry a hazardní hry, interaktivní programy pro video hry, softwarové programy na video hry, nahrané kompaktní disky obsahující hry, sluchátka pro hry virtuální reality, video hry (počítačové hry) v podobě počítačových programů zapsaných na datové nosiče, software pro hry v rozšířené realitě, počítačové programy pro videohry a počítačové hry; (28) hry, elektronické hry, elektronické vzdělávací hry, přenosné elektronické hry, hry rozvíjející dovednosti a akční hry, elektronické stolní hry, arkády (počítačové hry), hry se závodními vozy, kapesní hry s LCD displejem, elektronické hry pro výuku dětí, ovladače pro přístroje na video hry, počítačové hry s LCD displejem na baterie; (41) zábava vztahující se ke sportu, pořádání soutěží (vzdělání nebo zábava), organizování a vedení soutěží [výchova a zábava], pronájem zařízení pro elektronické hry, organizování soutěží zaměřených na elektronické hry, on-line hry prostřednictvím mobilních zařízení, budování týmů (vzdělávání), služby v oblasti vzdělávání, zábavy a sportu, výchova, vzdělávání, zábava a sportovní činnost, služby v oblasti sportu a fitness.

(511) 9, 28, 41

(540)

**RDY**

(111) **381829**  
(220) 12.05.2020  
(320) 12.05.2020  
(442) 24.06.2020  
(151) 30.09.2020  
(730) **VÍNO Mikulov, spol. s r.o.**, K Vápence 1675/603e, Mikulov, 69201, CZ  
(740) **Langrova, s.r.o.**, Skřetova 1011/48, Plzeň, Jižní Předměstí, 30100  
(210) O-563767  
(591) Barevná  
(510) (16) reklamní, propagační a informační materiály z papíru a plastických hmot, a to tiskoviny, kalendáře, plakáty, papírové ubrousky, ubrusy, pohlednice, tužky; (32) míchané nápoje, šumivé nápoje a jiné nealkoholické nápoje; (33) vína všeho druhu.  
(511) 16, 32, 33  
(540)



(111) **381830**  
(220) 13.05.2020  
(320) 13.05.2020  
(442) 24.06.2020  
(151) 30.09.2020  
(730) **Punčochářová Petra**, č. p. 113, Veverské Knínice, 66481, CZ  
(740) **INPARTNERS GROUP, JUDr. Radim Charvát Ph.D. LL.M., advokát**, Koliště 1965/13a, Brno, Černá Pole, 60200  
(210) O-563824  
(591) Barevná  
(510) (16) kalendáře, tištěné propagační materiály, papírové tašky, dárkové tašky, záložky do knih, pera (psací potřeby), propisky, kuličková pera, pouzdra na pera, pravítka, karty, diáře, plakáty, knihy, časopisy, zápisníky, omalovánky; (18) školní batohy, školní aktovky, plátěné tašky, klíčenky; (21) hrnky; (25) trička, čepice, mikiny, šortky, ponožky; (41) organizování kulturních nebo vzdělávacích výstav, organizování kulturních a uměleckých akcí, vydavatelské služby, divadelní služby, organizování, produkce a uvádění divadelních představení, publikování a editování tiskovin, umělecké vedení divadelních představení.  
(511) 16, 18, 21, 25, 41  
(540)



(111) **381831**  
(220) 13.05.2020  
(320) 13.05.2020  
(442) 24.06.2020  
(151) 30.09.2020  
(730) **Coleman S.L., a.s.**, Smetanova 1484, Vsetín, 75501, CZ  
(740) **Ing. Pavel Nádvořník s.r.o.**, Klínová 620/1, Ostrava, Hulváky, 70900  
(210) O-563826

(510) (2) nátěry (barvy), ochranné povrchové nátěry (barvy); (6) kovové stavební a konstrukční materiály a prvky, kovové střešní materiály, kovové plechy, okapové roury, okapní žlaby na střechy kovové; (9) počítačový software, počítačový software umožňující vyhledávání dat, počítačový software pro mobilní telefony, mobilní aplikace ke stažení pro přenos informací, interaktivní počítačové systémy, nástroje datové komunikace, systémy zpracování dat, nástroje pro účetnictví, instruktážní manuály v elektronické podobě; (17) izolace, izolace proti chladu, izolace tepelné, izolační desky, izolační nátěry, izolační pásy, izolační pásy, izolační plst', izolační tepelný materiál, izolační sloučeniny proti vlhkosti, izolační tkaniny ze skleněné vlny, fólie kovové izolační; (19) nekovové stavební a konstrukční materiály a prvky, nekovové konstrukce a přenosné stavební prvky, nátěrové hmoty (stavební materiál), střešní materiály (nikoliv kovové), střešní krytina (nekovová), plst pro stavebnictví, výrobky z břidlicové střešní krytiny; (35) cenové analýzy, cenové nabídky na zboží a služby, cenové srovnávání, tvorba nákladových analýz, vyhledávání dat v počítačových souborech [pro třetí osoby], systemizace informací do počítačových databází, služby v oblasti získávání obchodních kontraktčních partnerů, průzkum trhu, počítačové zpracování informací, reklama a propagace, reklama (on-line) na počítačové komunikační síti, on-line inzerce, poskytování obchodních informací rovněž prostřednictvím Internetu, kabelových sítí nebo jiných forem datového přenosu, prezentace zboží a služeb, odborné obchodní poradenství; (37) stavebnictví a demolice staveb, izolování staveb, zámečnictví (opravy), klempířství, pokrývačské služby (práce), opravy střech, rekonstrukce střech, montáže lešení, pronájem stavebních strojů a přístrojů, montáž podlahových krytin, stavební dozor, stavební služby, poradenské služby ve stavebnictví; (38) poskytování přístupu k elektronické on-line síti za účelem vyhledávání informací, interaktivní telekomunikační služby, elektronický přenos dat, přenos a šíření informací a dat přes počítačové sítě a Internet, informační přenos přes elektronické komunikační sítě; (39) doprava a přeprava; (41) vydávání instruktážních manuálů, zajištění instruktážních kurzů, vydávání textů (jiných než reklamních), vydávání časopisů včetně elektronických, poskytování on-line publikací, nahrávání a produkce zvukových záznamů, audiovizuální ukázkové prezentace; (42) poradenství v oboru stavebnictví (návrhy, projekty), inženýrské služby, konzultace odborné týkající se návrhu interiérů bytových prostor, rozpočtování staveb, technické poradenské služby vztahující se ke stavebnictví, stavební projektování, konzultační a poradenské služby v oblasti technologií, stavební návrhy, tvorba softwaru, vývoj řešení pro aplikace počítačového softwaru, konzultace v oblasti počítačového softwaru, poskytování internetových vyhledávačů s možností specifického vyhledávání, vývoj softwaru, programování a implementace softwaru, vývoj aplikací k počítačovým programům, konzultační služby v oblasti informačních technologií [IT], navrhování webových portálů.

(511) 2, 6, 9, 17, 19, 35, 37, 38, 39, 41, 42

(540)

ř21

(111) **381832**

(220) 13.05.2020

(320) 13.05.2020

(442) 24.06.2020

(151) 30.09.2020

(730) **Coleman S.I., a.s.**, Smetanova 1484, Vsetín, 75501, CZ

(740) Ing. Pavel Nádvořník s.r.o., Klínová 620/1, Ostrava, Hulváky, 70900

(210) O-563827

(591) Barevná

(510) (2) nátěry (barvy), ochranné povrchové nátěry (barvy); (6) kovové stavební a konstrukční materiály a prvky, kovové střešní materiály, kovové plechy, okapové roury, okapní žlaby na střechy kovové; (9) počítačový software, počítačový software umožňující vyhledávání dat, počítačový software pro mobilní telefony, mobilní aplikace ke stažení pro přenos informací, interaktivní počítačové systémy, nástroje datové komunikace, systémy zpracování dat, nástroje pro účetnictví, instruktážní manuály v elektronické podobě; (17) izolace, izolace proti chladu, izolace tepelné, izolační desky, izolační nátěry, izolační pásy, izolační pásy, izolační plst', izolační tepelný materiál, izolační sloučeniny proti vlhkosti, izolační tkaniny ze skleněné vlny, fólie kovové izolační; (19) nekovové stavební a konstrukční materiály a prvky, nekovové konstrukce a přenosné stavební prvky, nátěrové hmoty (stavební materiál), střešní materiály (nikoliv kovové), střešní krytina (nekovová), plst pro stavebnictví, výrobky z břidlicové střešní krytiny; (35) cenové analýzy, cenové nabídky na zboží a služby, cenové srovnávání, tvorba nákladových analýz, vyhledávání dat v počítačových souborech (pro třetí osoby), systemizace informací do počítačových databází, služby v oblasti získávání obchodních kontraktčních partnerů, průzkum trhu,

počítačové zpracování informací, reklama a propagace, reklama (on-line) na počítačové komunikační síti, on-line inzerce, poskytování obchodních informací rovněž prostřednictvím Internetu, kabelových sítí nebo jiných forem datového přenosu, prezentace zboží a služeb, odborné obchodní poradenství; (37) stavebnictví a demolice staveb, izolování staveb, zámečnictví (opravy), klempířství, pokrývačské služby (práce), opravy střech, rekonstrukce střech, montáže lešení, pronájem stavebních strojů a přístrojů, montáž podlahových krytin, stavební dozor, stavební služby, poradenské služby ve stavebnictví; (38) poskytování přístupu k elektronické on-line síti za účelem vyhledávání informací, interaktivní telekomunikační služby, elektronický přenos dat, přenos a šíření informací a dat přes počítačové sítě a Internet, informační přenos přes elektronické komunikační sítě; (39) doprava a přeprava; (41) vydávání instruktážních manuálů, zajištění instruktážních kurzů, vydávání textů (jiných než reklamních), vydávání časopisů včetně elektronických, poskytování on-line publikací, nahrávání a produkce zvukových záznamů, audiovizuální ukázkové prezentace; (42) poradenství v oboru stavebnictví (návrhy, projekty), inženýrské služby, konzultace odborné týkající se návrhy interiérů bytových prostor, rozpočtování staveb, technické poradenské služby vztahující se ke stavebnictví, stavební projektování, konzultační a poradenské služby v oblasti technologií, stavební návrhy, tvorba softwaru, vývoj řešení pro aplikace počítačového softwaru, konzultace v oblasti počítačového softwaru, poskytování internetových vyhledávačů s možností specifického vyhledávání, vývoj softwaru, programování a implementace softwaru, vývoj aplikací k počítačovým programům, konzultační služby v oblasti informačních technologií (IT), navrhování webových portálů.

(511) 2, 6, 9, 17, 19, 35, 37, 38, 39, 41, 42

(540)

(111) **381833**

(220) 14.05.2020

(320) 14.05.2020

(442) 24.06.2020

(151) 30.09.2020

(730) **Neumann Emanuel**, Mašatova 1075/29, Praha 4, Kunratice, 14800, CZ

(740) INPROCHES Patentová a známková kancelář, Mgr. Alžběta Jurtíková, patentová zástupkyně, Mezírka 775/1, Brno, 60200

(210) O-563831

(510) (41) pořádání kulturních, vzdělávacích a zábavních akcí, pořádání kulturních akcí s historickou tematikou, zejména druhou světovou válkou.

(511) 41

(540)



- (111) **381834**  
(220) 14.05.2020  
(320) 14.05.2020  
(442) 24.06.2020  
(151) 30.09.2020  
(730) **WAJDA, a.s.**, Šteruská 27/780, Vrbové, SK  
(740) JUDr. Daniel Futej, Thákurova 676/3, Praha 6, Dejvice, 16000  
(210) O-563833  
(591) Barevná  
(510) (33) vína; (40) poradenství v oblasti výroby vína, výroba vína pro jiné osoby; (44) poradenství v oblasti vinařství, pěstování rostlin (vinné révy).  
(511) 33, 40, 44  
(540)

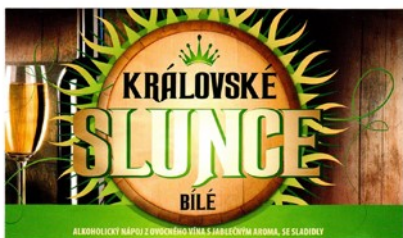

- (111) **381835**  
(220) 14.05.2020  
(320) 14.05.2020  
(442) 24.06.2020  
(151) 30.09.2020  
(730) **WAJDA, a.s.**, Šteruská 27/780, Vrbové, SK  
(740) JUDr. Daniel Futej, Thákurova 676/3, Praha 6, Dejvice, 16000  
(210) O-563834  
(591) Barevná  
(510) (33) vína; (40) poradenství v oblasti výroby vína, výroba vína pro jiné osoby; (44) poradenství v oblasti vinařství, pěstování rostlin (vinné révy).  
(511) 33, 40, 44

(540)



- (111) **381836**  
(220) 14.05.2020  
(320) 14.05.2020  
(442) 24.06.2020  
(151) 30.09.2020  
(730) **AB Clima s.r.o.**, Högerova 1219/3, Praha 5, Hlubočepy, 15200, CZ  
(740) PROPATENT, Ing. Vlasta Sedláčková, Pod Pekařkou 107/1, Praha 4, Podolí, 14700  
(210) O-563854  
(510) (35) zprostředkování obchodní činnosti klimatizačních a tepelných čerpadel, ventilačních, klimatizačních a chladicích zařízení vybavených řídicí automatikou, přístrojů a zařízení topných, ventilačních, klimatizačních a chladicích; (37) montáž, servis, opravy a poradenství při komplexním řešení pro klimatizační a vzduchotechnické systémy a tepelná čerpadla, instalace vzduchotechniky, instalace klimatizací a tepelných čerpadel, ventilačních instalací; (42) vědecký výzkum a projekty pro návrhy a výběr chladicího zařízení a chladicích aplikací.  
(511) 35, 37, 42  
(540)

**AB Clima**

- (111) **381837**  
(220) 14.05.2020  
(320) 14.05.2020  
(442) 24.06.2020  
(151) 30.09.2020  
(730) **AB Clima s.r.o.**, Högerova 1219/3, Praha 5, Hlubočepy, 15200, CZ  
(740) PROPATENT, Ing. Vlasta Sedláčková, Pod Pekařkou 107/1, Praha 4, Podolí, 14700  
(210) O-563855  
(591) Barevná  
(510) (35) zprostředkování obchodní činnosti klimatizačních a tepelných čerpadel, ventilačních, klimatizačních a chladicích zařízení vybavených řídicí automatikou, přístrojů a zařízení topných, ventilačních, klimatizačních a chladicích; (37) montáž, servis, opravy a poradenství při komplexním řešení pro klimatizační a vzduchotechnické systémy a tepelná čerpadla, instalace vzduchotechniky, instalace klimatizací a tepelných čerpadel, ventilačních instalací; (42) vědecký výzkum a projekty pro návrhy a výběr chladicího zařízení a chladicích aplikací.  
(511) 35, 37, 42  
(540)



- (111) **381838**  
(220) 14.05.2020



(320) 14.05.2020  
(442) 24.06.2020  
(151) 30.09.2020  
(730) **AGSTAV TŘEBÍČ a.s.**, Hrotovická 1184, Třebíč, Horka-Domky, 67401, CZ  
(740) Langrova, s.r.o., Skrétova 1011/48, Plzeň, Jižní Předměstí, 30100  
(210) O-563861  
(510) (19) nekovové stavební materiály a prvky, dlažby, obrubníky, tvárnice; (21) květináče; (35) nákup a prodej stavebních materiálů, stavebních prvků a květináčů; (40) zakázková výroba nekovových stavebních materiálů a prvků, zakázková výroba dlaždic, obrubníků, tvárnice a květináčů.  
(511) 19, 21, 35, 40  
(540)

**betoni**

(111) **381839**  
(220) 15.05.2020  
(320) 15.05.2020  
(442) 24.06.2020  
(151) 30.09.2020  
(730) **Turinský Petr**, Horka 175, Hradčany, 66603, CZ  
(210) O-563880  
(510) (19) dřevo užitkové; (20) bedny ze dřeva nebo z umělých hmot, bedny, boxy (nekovové), krabice ze dřeva nebo z umělých hmot, schránky ze dřeva nebo umělých hmot; (39) dárkové balení, balení zboží.  
(511) 19, 20, 39  
(540)

**GustoBox**

(111) **381840**  
(220) 15.05.2020  
(320) 15.05.2020  
(442) 24.06.2020  
(151) 30.09.2020  
(730) **SAVENCIA SA**, Rue Rieussec 42, Viroflay, FR  
(740) Kania, Sedlák, Smola, s.r.o., Mendlovo náměstí 907/1a, Brno, Staré Brno, 60300  
(210) O-563905  
(591) Barevná  
(510) (29) mléko, sýry a mléčné výrobky, jedlé oleje a tuky, jogurt, mléčné zákusky; (30) zákusky, zmrzlina a sorbety, vodové zmrzliny, mražené cukrovinky, mražený jogurt.  
(511) 29, 30  
(540)



(111) **381841**  
(220) 16.05.2020

(320) 16.05.2020  
(442) 24.06.2020  
(151) 30.09.2020  
(730) **Pešat Václav**, Mánesova 469, Frýdek-Místek, Frýdek, 738 01, CZ  
(740) Patentový a známkový zástupce, Ing. Kateřina Gregorová, Jiráskovo náměstí 159/10, Ostrava, Moravská Ostrava, 702 00  
(210) O-563908  
(510) (16) obaly na potraviny, papírové nebo plastové sáčky a tašky na balení (obálky, pytlíky), plastové folie na balení potravin, pytly a balicí a obalové materiály pro skladování z papíru, lepenky nebo z plastů, kalendáře, letáky, periodické a neperiodické publikace, tištěné propagační materiály, informační brožury; (31) čerstvý česnek, čerstvá zelenina; (35) reklamní a propagační činnost, reklama online v počítačových komunikačních sítích, poskytování zákaznických informací prostřednictvím internetu a sociálních sítí, maloobchod a velkoobchod, internetový obchod, všechny výše uvedené služby související s výrobky ve třídě 31, s čerstvým česnekem a čerstvou zeleninou.  
(511) 16, 31, 35  
(540)

**XAVIER**

(111) **381842**  
(220) 16.05.2020  
(320) 16.05.2020  
(442) 24.06.2020  
(151) 30.09.2020  
(730) **UŽIJ SVĚT, spol. s r.o.**, Knínice 91, Lovečkovice, 41145, CZ  
(210) O-563916  
(591) Barevná  
(510) (35) propagace cestování, propagace typických výrobků spojených s cílovými destinacemi v rámci cestování, poskytování obchodních informací; (39) organizování cest v rámci cestovní agentury, služby pro poskytování informací o cestách v rámci třídy 39; (41) vzdělávání osob.  
(511) 35, 39, 41  
(540)



(111) **381843**  
(220) 18.05.2020  
(320) 18.05.2020  
(442) 24.06.2020  
(151) 30.09.2020  
(730) **Kurzyszová Urszula**, 47, Písek, 73984, CZ  
(210) O-563920  
(591) Barevná  
(510) (41) vzdělávání, školení, výuka cizích jazyků po telefonu: Telf 5 - 5ti minutové lekce 5x týdně, Telf 10 - 10ti minutové lekce 5x týdně, Telf 15 - 15ti minutové lekce 5x týdně.  
(511) 41  
(540)



(111) **381841**  
(220) 16.05.2020

- (111) **381844**  
(220) 18.05.2020  
(320) 18.05.2020  
(442) 24.06.2020  
(151) 30.09.2020  
(730) **Rifetech s.r.o.**, Zelný trh 292/11, Brno, Brno-město, 60200, CZ  
(210) O-563923  
(510) (10) elektromagnetické lékařské přístroje.  
(511) 10  
(540)

## Sanotron

- (111) **381845**  
(220) 19.05.2020  
(320) 19.05.2020  
(442) 24.06.2020  
(151) 30.09.2020  
(730) **Šima Martin**, Šeříková 599/5, Ostrava, Výškovice, 70030, CZ  
(740) Mgr. Marek Gocman, 28. října 438/219, Ostrava, Mariánské Hory, 70900  
(210) O-563940  
(510) (43) služby restaurační, kavárenské a cukrárenské, zásobování potravinami.  
(511) 43  
(540)

MAX  
CUR  
SOR

- (111) **381846**  
(220) 19.05.2020  
(320) 19.05.2020  
(442) 24.06.2020  
(151) 30.09.2020  
(730) **Šima Martin**, Šeříková 599/5, Ostrava, Výškovice, 70030, CZ  
(740) Mgr. Marek Gocman, 28. října 438/219, Ostrava, Mariánské Hory, 70900  
(210) O-563941  
(510) (43) služby restaurační, kavárenské a cukrárenské, zásobování potravinami.  
(511) 43  
(540)

MAXCURSOR

- (111) **381847**  
(220) 19.05.2020  
(320) 19.05.2020  
(442) 24.06.2020  
(151) 30.09.2020

- (730) **BOIRON**, 2 Avenue de l'Ouest Lyonnais, 69510 Messimy, FR  
(740) Všeťečka Zelený Švorčík a partneři, advokátní a patentová kancelář, JUDr. Michal Havlík, Hálkova 1406/2, Praha 2, Nové Město, 12000  
(210) O-563950  
(510) (5) farmaceutické výrobky, zejména homeopatické farmaceutické výrobky.  
(511) 5  
(540)

## ColiComfort

- (111) **381848**  
(220) 20.05.2020  
(320) 20.05.2020  
(442) 24.06.2020  
(151) 30.09.2020  
(730) **Berruyer Giovanni**, Bubenská 1158/17, Praha 7, Holešovice, 17000, CZ  
(740) Tríska & Žák, advokátní kancelář, s.r.o., Mgr. Ing. Vojtěch Tríska, advokát, Národní 60/28, Praha 1, Nové Město, 11000  
(210) O-563957  
(510) (8) ruční nástroje na řezání, vrtání, broušení, ostření a na úpravy povrchů; (21) skleněné zboží; (34) kuřácké potřeby.  
(511) 8, 21, 34  
(540)

## HASHBA

- (111) **381849**  
(220) 20.05.2020  
(320) 20.05.2020  
(442) 24.06.2020  
(151) 30.09.2020  
(730) **Houšřová Veronika**, Elišky Krásnohorské 279/30, Brno, Černovice, 61800, CZ  
(740) Mgr. Sandra Martinková, advokátka, Florianova 440/17, Brno, Královo Pole, 61200  
(210) O-563960  
(510) (14) klenoty a šperky, medailony (šperky), amulety (šperky), přívěsky (šperky), náhrdelníky (šperky), ozdoby (šperky), dámské šperky, přívěšky na krk, bižuterie (ozdoby), brože (šperky), dekorativní předměty pro osobní použití (bižuterie nebo klenoty), klenoty (nikoliv ze vzácných kovů), komponenty na výrobu šperků, náramky, náušnice, odznaky z drahých kovů, prsteny (šperky), řetízky na krk, nástěnné dekorace ze vzácných kovů, přívěsky z jantaru jako šperky, acháty, drahé kovy (surové nebo jako polotovary), drahokamy, dráty z drahých kovů (šperky), gagát (černý jantar), surový nebo jako polotovar, kabošony, jehlice (šperky), klíčenky (dělené kroužky s ozdobou nebo jako přívěsek), korálky na výrobu šperků, krucifixy jako šperky, manžetové knoflíčky, olivíny (drahokamy), perly (šperky), skleněná bižuterie (imitace drahokamů), polodrahokamy, potřeby pro výrobu šperků, stříbro (surové nebo jako polotovar), šperky ze žlutého jantaru, medaile, řetízky (šperky), spinely (drahokamy), spony na kravaty; (20) reklamní prezentační panely, vývěsní tabule, stojany a značky (nekovové), bytový textil (pošťárny), části nábytku, dekorace vyrobené ze dřeva, desky (stolní -), dětský nábytek, dřevěný nábytek, dřevorezby, informační tabule, identifikační štítky nekovové, jantar, košíky (jiné než kovové), kovový nábytek, kožený nábytek, krabice ze dřeva nebo plastu, mobilní bytové dekorativní předměty, nábytek a bytové zařízení, nástěnky (vývěsky), větrné zvonkohry (dekorace), figurky vyrobené z dřevní pryskyřice, modely ze syntetické pryskyřice (ozdoby), sošky vyrobené z jantaru, umělecká díla vyrobená z jantaru, nábytek (doplňky) nekovové, prezentační tabule, busty ze dřeva, vosku, sádry nebo plastu, dekorační korálkové závěsy, desky z umělého jantaru (ambroidu), figurky (sošky) ze dřeva, vosku, sádry nebo plastu, stoličky, stoly, umělecké předměty ze dřeva, vosku, sádry nebo plastu, uzávěry na lahve (ne skleněné, kovové či gumové), vitríny a stojany na vystavení šperků, vývěsní štíty ze dřeva nebo plastu, zátky do lahví, žlutý jantar, figuríny, kancelářský nábytek, korál, krucifixy ze dřeva, vosku, sádry nebo plastu (jiné než šperky), mušle, lastury, ulity, perleť (surová nebo jako polotovar), podstavce pod květináče, psací stoly, sochy ze dřeva, vosku, sádry nebo plastu; (35) reklamní, marketingové a propagační služby, věrnostní, pobídkové a bonusové programy, služby zákaznického klubu pro komerční, propagační a/nebo reklamní účely, reklamní materiály (šíření), prezentace a předvádění (pro propagační a/nebo reklamní účely), propagace prodeje, produktový marketing, internetový marketing, maloobchodní prodej uměleckých děl, cílený marketing, grafická úprava pro reklamní účely, modeling pro reklamní účely nebo podporu prodeje, on-line reklama v počítačové komunikační síti, pořádání výstav pro obchodní či reklamní účely,

provozování on-line trhu pro kupující a prodejce výrobků a služeb, (540)  
prezentace výrobků v komunikačních médiích pro účely maloobchodu,  
venkovní reklama.

(511) 14, 20, 35  
(540)



# MMMASO!

(111) **381850**  
(220) 20.05.2020  
(320) 20.05.2020  
(442) 24.06.2020  
(151) 30.09.2020  
(730) **MADE GROUP, a.s.**, Dlouhá 614/10, Praha 1, Staré Město, 11000, CZ  
(740) LEGALE Advokátní kancelář Mimochoдек & spol. s r.o., Mgr. Petr Mimochoдек, Mánesova 752/10, Praha 2, Vinohrady, 12000  
(210) O-563970  
(510) (16) periodické a neperiodické publikace, brožury, letáky, prospekty, katalogy, fotografie, plakáty, kalendáře, diáře, upomínkové předměty z papíru, dárkové tašky, papírové a plastické obaly v rámci této třídy; (25) trička, čepice, baseballové čepice, čepice s kšiltlem, mikiny; (29) maso, masné výrobky, zpracované maso, salámy, klobásy.  
(511) 16, 25, 29  
(540)

# MMMASO

(111) **381851**  
(220) 20.05.2020  
(320) 20.05.2020  
(442) 24.06.2020  
(151) 30.09.2020  
(730) **MADE GROUP, a.s.**, Dlouhá 614/10, Praha 1, Staré Město, 11000, CZ  
(740) LEGALE Advokátní kancelář Mimochoдек & spol. s r.o., Mgr. Petr Mimochoдек, Mánesova 752/10, Praha 2, Vinohrady, 12000  
(210) O-563971  
(510) (16) periodické a neperiodické publikace, brožury, letáky, prospekty, katalogy, fotografie, plakáty, kalendáře, diáře, upomínkové předměty z papíru, dárkové tašky, papírové a plastické obaly v rámci této třídy; (25) trička, čepice, baseballové čepice, čepice s kšiltlem, mikiny; (29) maso, masné výrobky, zpracované maso, salámy, klobásy.  
(511) 16, 25, 29

(111) **381852**  
(220) 20.05.2020  
(320) 20.05.2020  
(442) 24.06.2020  
(151) 30.09.2020  
(730) **MADE GROUP, a.s.**, Dlouhá 614/10, Praha 1, Staré Město, 11000, CZ  
(740) LEGALE Advokátní kancelář Mimochoдек & spol. s r.o., Mgr. Petr Mimochoдек, Mánesova 752/10, Praha 2, Vinohrady, 12000  
(210) O-563972  
(510) (16) periodické a neperiodické publikace, brožury, letáky, prospekty, katalogy, fotografie, plakáty, kalendáře, diáře, upomínkové předměty z papíru, dárkové tašky, papírové a plastické obaly v rámci této třídy; (25) trička, čepice, baseballové čepice, čepice s kšiltlem, mikiny; (29) maso, masné výrobky, zpracované maso, salámy, klobásy.  
(511) 16, 25, 29  
(540)

# MMM!

(111) **381853**  
(220) 20.05.2020  
(320) 20.05.2020  
(442) 24.06.2020  
(151) 30.09.2020  
(730) **Frontman s.r.o.**, Vídeňská 188/119d, Brno, Dolní Heršpice, 61900, CZ  
(740) Mgr. Karla Štuklová, advokátní kancelář, Mgr. Karla Štuklová, Vídeňská 101/119, Brno, Dolní Heršpice, 61900  
(210) O-563973  
(510) (35) reklamní, marketingové a propagační služby, pomoc v obchodní a podnikatelské činnosti, management a administrativní služby, kancelářské služby, obchodní administrativa; (36) investiční služby, obchody s cennými papíry a komoditami, finanční informace, údaje, poradenské a konzultační služby, získávání finančních prostředků a finanční sponzorování; (43) catering (poskytování jídla a nápojů), zařizování dočasného ubytování.  
(511) 35, 36, 43

(540)



- (111) **381854**  
(220) 20.05.2020  
(320) 20.05.2020  
(442) 24.06.2020  
(151) 30.09.2020  
(730) **Frontman s.r.o.**, Vídeňská 188/119d, Brno, Dolní Heršpice, 61900, CZ  
(740) Mgr. Karla Štuklová, advokátní kancelář, Mgr. Karla Štuklová, Vídeňská 101/119, Brno, Dolní Heršpice, 61900  
(210) O-563974  
(510) (35) reklamní, marketingové a propagační služby, pomoc v obchodní a podnikatelské činnosti, management a administrativní služby, kancelářské služby, obchodní administrativa; (36) investiční služby, obchody s cennými papíry a komoditami, finanční informace, údaje, poradenské a konzultační služby, získávání finančních prostředků a finanční sponzorování; (43) catering (poskytování jídla a nápojů), zařizování dočasného ubytování.  
(511) 35, 36, 43  
(540)

**Frontman**

- (111) **381855**  
(220) 20.05.2020  
(320) 20.05.2020  
(442) 24.06.2020  
(151) 30.09.2020  
(730) **Sadilová Pavla**, Blatovská 891/3, Praha 10, Strašnice, 10000, CZ  
(740) HARBER IP s.r.o., Dukelských hrdinů 567/52, Praha 7, Holešovice, 17000  
(210) O-563979  
(591) Barevná  
(510) (16) papírnické výrobky, učební a školní potřeby a pomůcky s výjimkou přístrojů, učební materiály, časopisy, periodika, noviny, knihy, učebnice, atlasy, brožury, školní tabule, tiskoviny, zeměpisné mapy, zpravodaje, školní ročenky; (41) vzdělávání (výchovné služby), vyučování, zábavní, sportovní a kulturní aktivity, provozování mateřské školy, provozování základní školy, provozování střední školy, dětské jesle a školky, výuka jazyků, prázdninové tábory (služby), příprava k přijímacím zkouškám na střední a vysoké školy, informace o výchově a vzdělávání, organizování a vedení zájmových a volnočasových aktivit pro děti a mládež, školení učitelů, vzdělávací a školící služby pro pedagogické pracovníky, vydávání učebnic, organizování učebních programů, pořádání soutěží (vzdělávacích nebo zábavních), vydávání vzdělávacích materiálů, vydávání novin, periodik, katalogů a brožur, vydávání a publikování knih a časopisů (tištěných i elektronických on-line).  
(511) 16, 41

(540)



- (111) **381856**  
(220) 20.05.2020  
(320) 20.05.2020  
(442) 24.06.2020  
(151) 30.09.2020  
(730) **Cesta Česka, z.s.**, Vnoučkova 521/2, Praha 4, Kamýk, 14200, CZ  
(210) O-563987  
(591) Barevná  
(510) (16) tištěné prospekty, tištěné letáky a jiné tištěné propagační, reklamní a informační materiály, poznámkové deníky, zápisníky, kalendáře, diáře, mapy, pohlednice, fotografie, upomínkové předměty z papíru; (25) oděvy pro reklamní účely, trička, mikiny, košile, pokrývky hlavy, čepice, klobouky; (35) reklama a marketing prostřednictvím všech druhů médií, zejména v oblasti turistiky a kulturních, společenských, sportovních, vzdělávacích a zábavních akcí, vydávání a rozšiřování reklamních materiálů a textů na všech dostupných nosičích, vydávání reklamních brožur a katalogů, reklamní inzerce v tisku a v síti Internet, zprostředkování obchodu se suvenýry a jinými reklamními a propagačními předměty; (41) pořádání turistických, kulturních, společenských, sportovních, vzdělávacích, osvětových a zábavních akcí, činnosti kulturního, společenského a sportovního charakteru, plánování a organizování turistických, kulturních, společenských, sportovních, vzdělávacích, osvětových a zábavních aktivit, organizování akcí zaměřených na turistiku a pěší túry, organizování a provozování poutí a dětských prázdninových a sportovních táborů; (43) poskytování rychlého a stánkového občerstvení, provozování kiosků, příprava a podávání jídel a nápojů, zajištění stravování při turistických, kulturních, společenských, sportovních a vzdělávacích akcích, služby spojené s přechodným ubytováním a stravováním.  
(511) 16, 25, 35, 41, 43  
(540)



- (111) **381857**  
(220) 21.05.2020  
(320) 21.05.2020  
(442) 24.06.2020  
(151) 30.09.2020  
(730) **Trojan Radek**, Blatenská 2180/5, Praha 4, Chodov, 14800, CZ  
(740) Ing. Josef Bocek, Dělnická 19/1168, Havířov-Město, 73601  
(210) O-563990  
(510) (35) komunikační média (prezentace služeb v komunikačních médiích), reklama a inzerce prostřednictvím všech druhů médií, zejména

prostřednictvím sítě Internet, marketing, reklama a obchodní reklama; (41) poskytování informací ohledně esoteriky, psaní textů s výjimkou reklamních, vydávání knih, vydávání textů s výjimkou reklamních nebo náborových, vydávání zvukových záznamů na všech nosičích, organizování kulturních nebo vzdělávacích akcí ohledně esoteriky.

(511) 35, 41  
(540)



(111) **381858**  
(220) 21.05.2020  
(320) 21.05.2020  
(442) 24.06.2020  
(151) 30.09.2020  
(730) **Albion plus s.r.o.**, Mezilesí 2068/40, Praha 9, Horní Počernice, 19300, CZ  
(740) advokátní kancelář Mgr. Miroslav Schüller, Mgr. Miroslav Schüller, R. Těsnohlídka 420/5, Čáslav, Čáslav-Nové Město, 28601  
(210) O-563996  
(510) (32) pivo a pivovarnické výrobky, nealkoholické nápoje, ochucené sycené nápoje, přípravky pro výrobu nápojů.  
(511) 32  
(540)

**HORSBERG**

(111) **381859**  
(220) 21.05.2020  
(320) 21.05.2020  
(442) 24.06.2020  
(151) 30.09.2020  
(730) **Prokeš Zdeněk**, č. p. 247, Němčičky, 69107, CZ  
(740) Mgr. Zdeněk Bičan, advokát, Mgr. Zdeněk Bičan, Jezuitská 13/11, Brno, Brno-město, 60200  
(210) O-563997  
(591) Barevná  
(510) (33) přípravky k výrobě alkoholických nápojů, alkoholické nápoje (destiláty), aperitivy se základem z destilovaných alkoholických lihovin, hroznové víno, nápoje na bázi vína, alkoholické koktejlové směsi.  
(511) 33  
(540)



(111) **381860**  
(220) 22.05.2020

(320) 22.05.2020  
(442) 24.06.2020  
(151) 30.09.2020  
(730) **UNIMAGNET s.r.o.**, Dvořeckého 628/8, Praha 6, Břevnov, 16900, CZ  
(210) O-564019  
(510) (9) magnety; (28) hračky, hry a žertovné předměty.  
(511) 9, 28  
(540)

**NeoCube**

(111) **381861**  
(220) 21.05.2020  
(320) 21.05.2020  
(442) 24.06.2020  
(151) 30.09.2020  
(730) **Premier Wines & Spirits Group s.r.o.**, Lodecká 1181/4, Praha 1, Nové Město, 11000, CZ  
(740) Březina Mařík & partneři advokátní kancelář, s.r.o., Mgr. Jan Rotta, advokát, Americká 177/35, Praha 2, Vinohrady, 12000  
(210) O-564020  
(591) Barevná  
(510) (21) sklenice, korbele, sklo v rámci této třídy, porcelán, nádobí včetně nádobí z plastu; (33) alkoholické nápoje (s výjimkou pív), destilované nápoje, lihoviny, alkoholické výtažky z ovoce, alkoholové extrakty, alkoholické nápoje obsahující ovoce, esence do lihovin, alkoholické esence; (43) služby zajišťující stravování a nápoje.  
(511) 21, 33, 43  
(540)



(111) **381862**  
(220) 21.05.2020  
(320) 21.05.2020  
(442) 24.06.2020  
(151) 30.09.2020  
(730) **TREBAG AG AS TRUSTEE OF MUCHA TRUST**, Hasenacker 32, FL-9494 Schaan, LI  
(740) Dana Lukajová, patentový zástupce, Voršilská 130/10, Praha 1, Nové Město, 11000  
(210) O-564022  
(510) (32) minerální vody, šumivé nápoje a jiné nápoje nealkoholické, nápoje a šťávy ovocné, sirupy a jiné přípravky k zhotovení nápojů, džusy, vody, ochucené sycené nápoje; (33) alkoholické nápoje (s výjimkou pív), víno, perlivá vína, sekty, předpřipravené alkoholické nápoje, lihoviny, přípravky k výrobě alkoholických nápojů; (41) výchova, vzdělávání, zábava, sportovní a kulturní aktivity, organizování výstav a pořádání veletrhů (kulturních nebo vzdělávacích), společenské a soutěžní aktivity.  
(511) 32, 33, 41  
(540)

**MUCHA SEKT**

(111) **381863**  
(220) 22.05.2020  
(320) 22.05.2020  
(442) 24.06.2020  
(151) 30.09.2020  
(730) **Pátek Kateřina**, Na Lucberku 240, Králův Dvůr, Levín, 26701, CZ  
(740) PatentCentrum Sedlák & Partners s.r.o., Okružní 2824, České Budějovice, České Budějovice 3, 37001  
(210) O-564035  
(591) Barevná

(510) (35) reklama, propagační činnost, pronájem reklamních ploch, zprostředkování obchodních záležitostí, plánování marketingových strategií; (36) zařizování a zprostředkování obchodů v oblasti nemovitostí, poskytování informací o nemovitostech, prodej a zprostředkovatelská činnost v oblasti pozemků a nemovitostí, zprostředkování nákupu a prodeje bytů, zprostředkování pronájmů nemovitostí, oceňování a odhadování cen nemovitostí, finanční odhady nemovitostí k daňovým účelům, služby v oblasti finanční analýzy a průzkumu, finanční poradenství v oblasti investic do nemovitostí, správa nemovitostí; (38) elektronický přenos dat, poskytování přenosu informací pomocí internetu, šíření elektronických časopisů, periodik a knih v elektronické podobě prostřednictvím počítačové sítě, internetu, výměna a šíření zpráv a informací prostřednictvím informačních a telekomunikačních sítí, služby zabezpečující datovou a audiovizuální komunikaci prostřednictvím informačních a telekomunikačních sítí, zejména počítačové sítě internet.

(511) 35, 36, 38  
(540)



(111) **381864**  
(220) 22.05.2020  
(320) 22.05.2020  
(442) 24.06.2020  
(151) 30.09.2020  
(730) **Loklok s.r.o.**, Nové sady 988/2, Brno, Staré Brno, 60200, CZ  
(210) O-564039  
(510) (30) káva, čaj, kakao a jejich náhražky; (32) nealkoholické nápoje; (33) alkoholické sycené nápoje, s výjimkou piva.  
(511) 30, 32, 33  
(540)

**Loklok**

(111) **381865**  
(220) 24.05.2020  
(320) 24.05.2020  
(442) 24.06.2020  
(151) 30.09.2020  
(730) **Podolková Jana Ing.**, č. p. 127, Podlešín, 27325, CZ  
(210) O-564045  
(591) Barevná  
(510) (41) školení, školení zaměstnanců, organizování školení.  
(511) 41  
(540)



(111) **381866**  
(220) 22.05.2020  
(320) 22.05.2020  
(442) 24.06.2020  
(151) 30.09.2020  
(730) **Flexipal Food s.r.o.**, 124, Křoví, 59454, CZ  
(740) Pařil & spol., advokátní kancelář s.r.o., Mgr. Petr Pařil, Škárova 809/16, Brno, Královo Pole, 61200

(210) O-564048  
(591) Barevná  
(510) (30) káva, čaj, kakao a náhražky kávy, rýže, těstoviny a nudle, tapioka a ságo, mouka a přípravky vyrobené z obilnin, chléb, pečivo a cukrovinky, čokoláda, zmrzlina, sorbety a jiné produkty určené ke konzumaci v mraženém stavu, cukr, med, melasa, droždí, kypřicí prášek do pečiva, sůl, koření přísady, koření, konzervované byliny, ocet, omáčky a jiná ochucovadla, led (zmrazená voda).

(511) 30  
(540)



(111) **381867**  
(220) 25.05.2020  
(320) 25.05.2020  
(442) 24.06.2020  
(151) 30.09.2020  
(730) **Prokop Martin**, Jasmínová 474/1, Jihlava, Horní Kosov, 58601, CZ  
(740) Advokátní kancelář Chytka, Mgr. Viktor Chytka, Čechyňská 419/14a, Brno, Trnitá, 60200  
(210) O-564082  
(591) Barevná  
(510) (12) vozidla a dopravní prostředky; (25) části oděvů, obuvi a pokrývek hlavy, obuv, oděvy, pokrývky hlavy; (28) sportovní potřeby a vybavení; (35) reklamní, marketingové a propagační služby; (41) služby v oblasti vzdělávání, zábavy a sportu.  
(511) 12, 25, 28, 35, 41  
(540)



(111) **381868**  
(220) 25.05.2020  
(320) 25.05.2020  
(442) 24.06.2020  
(151) 30.09.2020  
(730) **FBE Praha, s.r.o.**, Pod Horkou 204, Černošice, 25228, CZ  
(210) O-564085  
(510) (16) archy papíru (papírnické zboží), bloky (papírnické výrobky), desky na dokumenty, informační prospekty, informační list, listy papíru (papírnické zboží), manuály, papír, potřeby pro psaní, poznámkový papír, propagační publikace, tištěné letáky, tištěné papírové pozvánky, tištěné propagační materiály, tištěné školící materiály, učební materiály z papíru, učební materiál (s výjimkou přístrojů); (35) konzultace v obchodní organizaci a řízení, konzultace týkající se organizování a řízení obchodní společnosti, konzultace týkající se lidských zdrojů, konzultace v oblasti obchodního plánování, konzultace v oblasti obchodního řízení, konzultace v oblasti obchodního managementu a poradenské služby, konzultační a poradenské

služby v oboru obchodní strategie, marketingové konzultační služby, marketingové poradenské služby, pomoc v obchodní a podnikatelské činnosti, management a administrativní služby; (41) akademie (vzdělávání), další vzdělávání, informace vztahující se ke vzdělávání, informace týkající se vzdělání poskytované online z počítačové databáze anebo z internetu, konzultace ohledně vzdělávání, konzultační služby související se vzděláváním a školením vedoucích pracovníků a personálu, konzultační služby vztahující se ke školení zaměstnanců, konzultační služby v oblasti školení týkajících se managementu, koučink (školení), kurzy pro zvyšování kvalifikace a další vzdělávání, odborné školicí služby, odborné vzdělávání a školení, organizování a řízení vzdělávacích seminářů, organizování školicích kurzů, organizování výukových činností, organizování vzdělávacích seminářů, organizování vzdělávacích her, organizování vzdělávacích akcí, organizování workshopů a seminářů, osvědčování související s oceněním v oblasti vzdělávání, pořádání a řízení pracovních seminářů (školení), pořádání a vedení jednodenních školních kurzů pro dospělé, pořádání a vedení přednášek pro vzdělávací účely, pořádání a vedení setkání v oblasti vzdělávání, pořádání workshopů (školení), pořádání seminářů pro vzdělávací účely, pořádání vzdělávacích kurzů, poradenské služby v oblasti vzdělávání, poradenské služby v oblasti školení, poradenství v oblasti školení a dalšího vzdělávání, poskytování informací o on-line vzdělávání, poskytování informací týkajících se vzdělání, poskytování informací vztahujících se k pokračujícímu vzdělávání prostřednictvím internetu, poskytování on-line školení, poskytování on-line výukových programů, poskytování online vzdělávání z počítačové databáze nebo prostřednictvím internetu nebo extranetů, poskytování školení a vzdělání, poskytování školicích kurzů, poskytování školicích služeb pro průmysl, poskytování výukových kurzů ve všeobecném managementu, příprava a pořádání vzdělávacích akcí, semináře, šíření vzdělávacích materiálů, školení a vzdělávání, školení v oblasti řízení, školení vztahující se k obchodní činnosti, školení zaměřené na obchodní management, školicí služby v oblasti výroby, školicí služby zaměřené na poradenství v oblasti managementu, tvorba výukových materiálů, vedení kurzů, seminářů a workshopů, vedení kurzů vztahujících se k obchodnímu managementu, vedení workshopů (školení), výuka dospělých.

(511) 16, 35, 41

(540)

**AGILEAN**

(111) **381869**

(220) 25.05.2020

(320) 25.05.2020

(442) 24.06.2020

(151) 30.09.2020

(730) **Vorel Ondřej**, č. p. 76, Příkrý, 51301, CZ

(210) O-564090

(510) (44) zahradnictví, služby v oblasti zahradnictví, poradenské služby v oblasti zahradnictví.

(511) 44

(540)

**Zahradnictví ZOJA**

(111) **381870**

(220) 25.05.2020

(320) 25.05.2020

(442) 24.06.2020

(151) 30.09.2020

(730) **Asociace kritické infrastruktury České republiky z.s.**, Salvátorská 931/8, Praha 1, Staré Město, 11000, CZ

(740) **ROWAN LEGAL**, advokátní kancelář s.r.o., Mgr. Michal Nulíček LL.M., advokát, Na Pankráci 1683/127, Praha 4, 14000

(210) O-564093

(591) Barevná

(510) (35) reklamní, marketingové a propagační služby, služby vztahů s veřejností (public relations), obchodní konzultační a poradenské služby a pomoc v oblasti reklamní, marketingové a propagační činnosti, služby předvádění výrobků a vystavování zboží, služby obchodních výstav a veletrhů, pomoc v obchodní a podnikatelské činnosti, management a administrativní služby, obchodní analýzy, obchodní informační služby a průzkumy trhu; (41) služby v oblasti vzdělávání, zábavy a sportu, organizování konferencí, výstav a soutěží, vzdělávací a školicí služby.

(511) 35, 41

(540)



**Asociace kritické infrastruktury**  
České republiky

(111) **381871**

(220) 27.05.2020

(320) 27.05.2020

(442) 24.06.2020

(151) 30.09.2020

(730) **Smarts s.r.o.**, K cihelně 679, Praha 9, Satalice, 19015, CZ

(740) Oberfalcerová a spol., advokátní kancelář s.r.o., JUDr. Kristýna Oberfalcerová DEA, DESS, Na bělidle 64/3, Praha 5, Smíchov, 15000

(210) O-564141

(510) (41) překladatelské služby, tlumočnické služby, pořádání a vedení konferencí, pořádání a vedení osobních vzdělávacích fór, pořádání a vedení seminářů, pořádání a vedení workshopů (školení), pořádání soutěží (vzdělávacích nebo zábavných), pořádání a vedení symposií, pořádání a vedení kongresů.

(511) 41

(540)

**Smarts**

(111) **381872**

(220) 15.07.2009

(320) 15.07.2009

(442)

(151) 30.09.2020

(730) **Big Move AG**, Rosenhofer Str. 25, D-93098 Mintraching, DE

(740) Vsetečka Zelený Švorčík a partneři, advokátní a patentová kancelář, JUDr. Michal Havlík, Hálkova 1406/2, Praha 2, Nové Město, 12000

(210) O-564940

(591) Barevná

(510) (39) přeprava nákladními vozidly, přeprava a skladování, speciální a těžký transport všemi dopravními cestami.

(511) 39

(540)



### **Přehled zápisů ochranných známek se změnou ve vztahu ke zveřejněným přihláškám**

Kapitola obsahuje údaje o ochranných známkách zapsaných na základě ustanovení § 28 odst. 1 zákona č. 441/2003 Sb., u kterých došlo ke změně údajů oproti zveřejněné přihlášce ochranné známky.

Číselný přehled (111)
--------------------------

381743
--------



### Zápisy ochranných známek se změnou ve vztahu ke zveřejněným přihláškám

(111) **381743**  
(220) 25.09.2019  
(320) 25.09.2019  
(442) 15.01.2020  
(151) 30.09.2020  
(540)

služby, činnost realitní kanceláře, pronájem bytových a nebytových prostor, správa nemovitého a movitého majetku, zprostředkování v oblasti nemovitostí, leasing, zastavárna.  
(591) Barevná  
(511) 35, 36  
(210) O-558698

---



(730) **PROGRESS DEVELOPMENT, s.r.o.**, Mečířova 1243/3, Brno, Královo Pole, 61200, CZ  
(740) Šindelář legal - advokátní kancelář, Mgr., Bc. Lumír Šindelář, advokát, Jiráskova 495, Rajhrad, 66461  
(510) (35) průzkum trhu a marketingová činnost, ekonomické a podnikové organizační poradenství, účetní poradenství týkající se daní; (36) investiční

### Zápisy licenčních smluv k ochranným známkám

V této kapitole jsou zveřejněny zápisy licenčních smluv podle ustanovení § 18 odst. 1 zákona č. 441/2003 Sb.

Číslo zápisu (111)	Vlastník (730)	Nabyvatel licence (791)	Druh licence (793)	Datum uzavření licenční smlouvy (793)	S účinností od data (580)
294293	KEZ o.p.s., Poděbradova 909, Chrudim, 53701, CZ	ACE Trade spol. s r.o., Vrbová 621, Ústí nad Orlicí, Hylváty, 56203, CZ	nevýhradní	23.09.2020	30.09.2020

### Přehled obnov zápisu ochranných známek

Kapitola obsahuje údaje o ochranných známkách, u kterých byl na žádost vlastníka obnoven zápis podle ustanovení § 28 odst. 2 zákona č. 441/2003 Sb.

Číselný přehled (111)											
150353	160610	168961	169059	169532	169558	169747	169823	169975	170180	170239	174678
174906	174910	176210	176534	232327	232420	235314	236322	236976	237032	237814	237830
237999	238016	238561	238605	239367	239489	239604	239673	239999	240124	240356	241077
241677	242055	242229	242929	243297	243341	243342	244284	244720	245945	247062	248149
252215	315046	316763	316897	316900	316901	316994	317089	317282	317284	317285	317286
317296	317411	317526	317648	317895	317913	317992	317996	318009	318188	318189	318190
318282	318283	318284	318303	318449	318529	318624	318675	318723	318726	318727	318767
318774	318775	318806	318892	318947	319174	319201	319287	319563	319564	319612	319613
319707	319708	319710	319711	319754	319789	320083	320107	320108	320406	320437	320880
320981	320990	321072	321125	321434	321578	321631	321637	321852	321871	322190	322532
322615	322618	322619	322620	322655	322656	322787	322788	322940	323431	323573	323648
323672	323673	324052	324175	324269	324531	324593	324929	326395	326486	326882	327725
328106	331538	335113	335114	346268							

## Obnovy zápisu ochranných známek

(111) **150353**  
(220) 13.10.1950  
(151) 13.10.1950  
(540)

### ISOLETTE

(730) **DRAEGER MEDICAL SYSTEMS, INC.**, 3135 Quarry Road, Telford, PA, US  
(740) Všeťečka Zelený Švorčík a partneři, advokátní a patentová kancelář, JUDr. Michal Havlík, advokát, Hálkova 1406/2, Praha 2, Nové Město, 12000  
(510) (10) inkubátory pro děti.  
(511) 10  
(210) O-22643

(111) **160610**  
(220) 27.08.1971  
(151) 03.12.1971  
(540)

### JUKI

(730) **JUKI KABUSHIKI KAISHA (Juki Corporation)**, 2-11-1, Tsurumaki, Tama-shi, Tokyo, 206-8551, JP  
(740) ZIVKO MIJATOVIC & PARTNERS s.r.o., Jugoslávských partyzánů 639/26, Praha 6, Bubeneč, 16000  
(510) Elektrické počítací stroje, děrovací štítky a stroje s nimi pracující, účetnické stroje, ruční počítací stroje, stroje pro záznam operací, stroje pro záznam času, stroje dávající hodinové razítko, stroje a zařízení pro malování a kreslení, stroje pro lovení ryb a jejich příslušenství, stroje pro kácení stromů, zpracování dřeva a překližek, potápěcí stroje a zařízení, ladicí stroje, stroje pro údržbu hřišť, jejich příslušenství a součásti.  
(511) 7, 9, 14  
(210) O-45523

(111) **168961**  
(220) 19.11.1990  
(151) 09.12.1991  
(540)

### SHEER ENERGY

(730) **HBI Branded Apparel Enterprises, LLC**, 1000 East Hanes Mill Road, Winston-Salem, NC, US  
(740) Všeťečka Zelený Švorčík a partneři, advokátní a patentová kancelář, JUDr. Michal Havlík, advokát, Hálkova 1406/2, Praha 2, Nové Město, 12000  
(510) (25) oděvy, prádlo, obuv, střevíce, trepky.  
(511) 25  
(210) O-59383

(111) **169059**  
(220) 28.09.1990  
(151) 23.12.1991  
(540)

### AMICA C

(730) **Ing. Pavel Šindler**, Kranichova 2940/33, Šumperk, 78701, CZ  
(510) Hardware, software - mimo programů chráněných dle autorského zákona; poradensko konzultační činnost a služby v oblasti elektrotechniky.  
(511) 9, 39, 42  
(210) O-58775

(111) **169532**  
(220) 15.10.1990  
(151) 24.03.1992  
(540)



(730) **Ideal Standard International BVBA**, Corporate Village - Gent Building, Da Vincilaan 2, B-1935 Zaventem, BE  
(740) ZIVKO MIJATOVIC & PARTNERS s.r.o., Jugoslávských partyzánů 639/26, Praha 6, Bubeneč, 16000  
(510) (11) vodovodní příslušenství - jmenovitě: toaletní mísy a nádrčky, umyvadla, podstavce pro umyvadla, pisoáry, bidety, kuchyňské dřezy; vodovodní instalace - jmenovitě: kohoutky, drenáže, sprchové trysky a splachovací ventily.  
(511) 11  
(210) O-58927

(111) **169558**  
(220) 19.11.1990  
(151) 24.03.1992  
(540)

### ALIVE

(730) **HBI Branded Apparel Enterprises, LLC**, 1000 East Hanes Mill Road, Winston-Salem, NC, US  
(740) Všeťečka Zelený Švorčík a partneři, advokátní a patentová kancelář, JUDr. Michal Havlík, advokát, Hálkova 1406/2, Praha 2, Nové Město, 12000  
(510) (25) oděvy, prádlo, obuv, střevíce, trepky.  
(511) 25  
(210) O-59381

(111) **169747**  
(220) 29.11.1990  
(151) 10.04.1992  
(540)

### TINTORAMA

(730) **Akzo Nobel Coatings International B.V.**, Velperweg 76, 6824 BM Arnhem, NL  
(740) Rott, Růžička & Guttmann, Patentové, známkové a advokátní kanceláře, JUDr. Vladimír Rott, patentový zástupce, Vyskočilova 1566, Praha 4, Michle, 14000  
(510) (2) barvy, barviva, barvicí pasty, fermeže, laky.  
(511) 2  
(210) O-59499

(111) **169823**  
(220) 15.10.1990  
(151) 27.04.1992  
(540)

**AMERICAN  
STANDARD**

(730) **Ideal Standard International BVBA**, Corporate Village - Gent Building, Da Vincilaan 2, B-1935 Zaventem, BE  
(740) ZIVKO MIJATOVIĆ & PARTNERS s.r.o., Jugoslávských partyzánů 639/26, Praha 6, Bubeneč, 16000  
(510) (11) vodovodní příslušenství - jmenovitě: toaletní mísy a nádrčky, umyvadla, podstavce pro umyvadla, pisoáry, bidety, kuchyňské dřezy; vodovodní instalace - jmenovitě: kohoutky, drenáže, sprchové trysky a splachovací ventily.  
(511) 11  
(210) O-58928

(111) **169975**  
(220) 02.11.1990  
(151) 13.05.1992  
(540)

**ABERCROMBIE & FITCH**

(730) **Abercrombie & Fitch Europe Sagl**, Via Moree, 6850 Mendrisio, CH  
(740) Rott, Růžička & Guttman, Patentové, známkové a advokátní kanceláře, JUDr. Vladimír Rott, patentový zástupce, Vyskočilova 1566, Praha 4, Michle, 14000  
(510) (25) oděvy, prádlo, boty, střevíce, trepky.  
(511) 25  
(210) O-59240

(111) **170180**  
(220) 21.12.1990  
(151) 29.05.1992  
(540)

**CITIZEN**

(730) **Citizen Tokei Kabushiki Kaisha also trading as Citizen Watch Co., Ltd.**, 1-12, 6-chome, Tanashi-cho, Nishi-tokyo-shi, Tokyo, JP  
(510) (7) obráběcí stroje, zejména automatický vkládací stroj na elektronické součástky, automatický vkládací stroj na sdružené zdvojené součástky, řadič axiálních součástek, drtič přívodů axiálních součástek, kompilátor programu, zásobník na desky s plošnými spoji, dopravníky na desky s plošnými spoji, vložený skladovací zásobník na desky s plošnými spoji, přívodní automatické dopravníky na desky s plošnými spoji, číslicově řízené stroje, zejména soustružnické automaty, vrtačky, frézovací automaty, motory pro tyto stroje, spojky a řemenové převody strojů.  
(511) 7  
(210) O-59823

(111) **170239**  
(220) 19.11.1990  
(151) 02.06.1992  
(540)

**SILK REFLECTIONS**

(730) **HBI Branded Apparel Enterprises, LLC**, 1000 East Hanes Mill Road, Winston-Salem, NC, US  
(740) Všetečka Zelený Švorčík a partneři, advokátní a patentová kancelář, JUDr. Michal Havlík, advokát, Hálkova 1406/2, Praha 2, Nové Město, 12000  
(510) (25) oděvy, prádlo, obuv, střevíce, trepky.  
(511) 25  
(210) O-59382

(111) **174678**  
(220) 25.10.1990  
(151) 27.01.1994  
(540)

**JOSE CUERVO**

(730) **TEQUILA CUERVO, S.A. de C.V.**, Avenida Periferico Sur No. 8500, Tlaquepaque, Jalisco, MX  
(740) Společná advokátní kancelář Všetečka Zelený Švorčík Kalenský a Partneři, JUDr. Petr Kalenský, Hálkova 2, Praha 2, 12000  
(510) Pivo, lehká piva i ležáky, minerální vody, šumivé a jiné nealkoholické nápoje, sirupy a jiné přípravky k přípravě nápojů, ovocné šťávy a nápoje z ovocných šťáv; vína, lihoviny, likéry.  
(511) 32, 33  
(210) O-59085

(111) **174906**  
(220) 15.10.1990  
(151) 17.02.1994  
(540)

**I D E A L  
S T A N D A R D**

(730) **Ideal Standard International NV**, Corporate Village-Gent Building, Da Vincilaan 2, B-1935 Zaventem, BE  
(740) ZIVKO MIJATOVIĆ & PARTNERS s.r.o., Jugoslávských partyzánů 639/26, Praha 6, Bubeneč, 16000  
(510) (11) vodovodní příslušenství - toaletní mísy a nádrčky, umyvadla, podstavce pro umyvadla, pisoáry, bidety, kuchyňské dřezy, vodovodní instalace - kohoutky, drenáže, sprchové trysky a splachovací ventily.  
(511) 11  
(210) O-58926

(111) **174910**  
(220) 15.10.1990  
(151) 17.02.1994  
(540)

*Ideal  
Standard*

(730) **Ideal Standard International NV**, Corporate Village-Gent Building, Da Vincilaan 2, B-1935 Zaventem, BE  
(740) ZIVKO MIJATOVIC & PARTNERS s.r.o., Jugoslávských partyzánů 639/26, Praha 6, Bubeneč, 16000  
(510) (11) vodovodní příslušenství - toaletní mísy a nádržky, umyvadla, podstavce pro umyvadla, pisoáry, bidety, kuchyňské dřezy, vodovodní instalace - kohoutky, drenáže, sprchové trysky a splachovací ventily.  
(511) 11  
(210) O-58924

(111) **176210**  
(220) 18.12.1990  
(151) 11.05.1994  
(540)

**IKEA**

(730) **INTER IKEA SYSTEMS B.V.**, 2 Hullenberg, Amsterdam, NL  
(740) Všeček Zelený Švorčík a partneři, advokátní a patentová kancelář, JUDr. Michal Havlík, advokát, Hálkova 1406/2, Praha 2, Nové Město, 12000  
(510) Nábytek všeho druhu a bytové zařízení, zejména pohovky, gauče, křesla, podnožky, konferenční stoly, skladové regály, poličky na knihy, skříně, skřínky, koberečky, koberce, lustry, obrazové rámy, zrcadla, rolety, záclonové tyče, stojánky na kompaktní disky, skřínky na kompaktní disky, stojánky na hi-fi aparatury, stolky pod televizi, stolky pod video, točny pod televizi, postele, postelové rámy, matrace, přikrývky, polštáře, ložní prádlo, stojany do předsíně, stojany na kabáty, koupelnový nábytek a příslušenství, držadla, rukojeti, kliky, tyče na ručníky, věšáky na ručníky, držáky na toaletní papír, držáky na zubní kartáčky, skleničky na zuby a mísky na mýdlo; drobný a zahradní nábytek, bytové textilie, podlahové krytiny, osvětlovací tělesa s příslušenstvím, keramické zboží, umělecké a uměleckořemeslné výrobky; skleněné zboží zejména skleničky na víno, šampaňské, brandy, sherry a na vodu, vázy, mísy, poháry, svícny; kuchyňský nábytek, kuchyňské zařízení a potřeby zejména kuchyňské dřezy, směšovací baterie, kastroly, pánve, hrnce, mísy včetně dřevěných, kotlíky, plechy a nádoby do trouby, prkénka na krájení, mlýnky na pepř a sůl, stojánky na vinné láhve, nádoby na uchování a skladování potravin; hračky; nožičské zboží; franchising v oblasti maloobchodních metod a technik; získávání, spravování, využívání a nakládání právy duševního vlastnictví; vývoj a realizace nových maloobchodních metod a technik.  
(511) 6, 8, 11, 16, 20, 21, 24, 27, 28, 35, 42  
(210) O-59731

(111) **176534**  
(220) 18.12.1990  
(151) 19.05.1994  
(540)



(730) **INTER IKEA SYSTEMS B.V.**, 2 Hullenberg, Amsterdam, NL  
(740) Všeček Zelený Švorčík a partneři, advokátní a patentová kancelář, JUDr. Michal Havlík, advokát, Hálkova 1406/2, Praha 2, Nové Město, 12000  
(510) Nábytek všeho druhu a bytové zařízení zejména pohovky, gauče, křesla, podnožky, konferenční stoly, skladové regály, poličky na knihy, skříně, skřínky, koberečky, koberce, lustry, obrazové rámy, zrcadla, rolety, záclonové tyče, stojánky na kompaktní disky, skřínky na kompaktní disky, stojánky na hi-fi aparatury, stolky pod televizi, stolky pod video, točny pod televizi, postele, postelové rámy, matrace, přikrývky, polštáře, ložní prádlo, stojany do předsíně, stojany na kabáty, koupelnový nábytek a příslušenství, držadla, rukojeti, kliky, tyče na ručníky, věšáky na ručníky, držáky na toaletní papír, držáky na zubní kartáčky, skleničky na zuby a mísky na mýdlo; drobný a zahradní nábytek, bytové textilie, podlahové krytiny, osvětlovací tělesa s příslušenstvím, keramické zboží, umělecké a uměleckořemeslné výrobky; skleněné zboží zejména skleničky na víno, šampaňské, brandy, sherry a na vodu, vázy, mísy, poháry, svícny; kuchyňský nábytek, kuchyňské zařízení a potřeby zejména kuchyňské dřezy, směšovací baterie, kastroly, pánve, hrnce, mísy včetně dřevěných, kotlíky, plechy a nádoby do trouby, prkénka na krájení, mlýnky na pepř a sůl, stojánky na vinné láhve, nádoby na uchování a skladování potravin; hračky; nožičské zboží.  
(511) 6, 8, 11, 16, 20, 21, 24, 27, 28  
(210) O-59732

(111) **232327**  
(220) 13.04.2000  
(151) 28.03.2001  
(540)

**JAKOBE**

(591) Barevná  
(730) **Ladislav Jakobe**, Šafaříkova 15, Praha 2, 12003, CZ  
(510) (19) stavební materiál včetně polozpracovaného řeziva, trámy, prkna, dřevěné panely, překližka, kompozitní stavební materiály na bázi dřeva a jiných materiálů, cihly, skleněné cihly, tvárnice, dlaždice, obkladačky, překlady, dehtová krycí lepenka, podlahové krytiny stavebního charakteru, přírodní a umělý kámen, cement, vápno, pojiva pro stavební účely, malta, sádra, štěrky, písek, kameninové a cementové roury, stavební materiál pro stavbu cest, asfalt, živec, přenosné domy, dveře, okna nekovová; (39) silniční motorová doprava, autodoprava a služby s tím spojené jako např. skladování a balení zboží, dispečink, pronájem dopravních prostředků a kontejnerů, doprava a skladování odpadů všeho druhu; (40) likvidace a nakládání s odpady a nebezpečnými odpady.  
(511) 19, 39, 40  
(210) O-154445

(111) **232420**  
(220) 18.07.2000  
(151) 28.03.2001  
(540)

### COOL BLUE

(730) **The Gillette Company LLC**, One Gillette Park, Boston, 02127, MA, US  
(740) Bird & Bird s.r.o. advokátní kancelář, Mgr. Vojtěch Chloupek, advokát, Na příkopě 583/15, Praha 1, Staré Město, 11000  
(510) (8) britvy a holicí čepelky, strojky na holení, dávkovače, zásobníky a kazety obsahující žiletky, součásti a příslušenství k uvedenému zboží, nářadí, nástroje a přístroje na ruční pohon, nožičské výrobky, jídelní přístroje, všechno výše uvedené ve třídě 8.  
(511) 8  
(210) O-157458

(111) **235314**  
(220) 25.10.2000  
(151) 30.07.2001  
(540)



(591) Barevná  
(730) **PRONDO s.r.o.**, Víta Nejedlého čp. 742, Kosmonosy, 29306, CZ  
(740) Mgr. Jitka Vejražková, patentový zástupce, Podkovářská 800/6, Praha 9, Vysočany, 19000  
(510) (7) výfukové tlumiče, chladiče; (11) automobilové reflektory, žárovky pro automobilové ukazatele směru, lampy pro automobily, osvětlovací přístroje apod; (12) náhradní díly na osobní a nákladní automobily zařazené do této třídy např. karoserie, houkačky, kapoty, motory, ozdobné kryty hlav kol, pneumatiky, potahy na sedadla vozidel, kola vozidel, volanty, řetězy, nápravy, tlumiče, nárazníky, ukazatele směru, duše pneumatik, zpětná zrcátka, autoskla; (37) opravy silničních vozidel.  
(511) 7, 11, 12, 37  
(210) O-160416

(111) **236322**  
(220) 05.10.2000  
(151) 27.08.2001  
(540)



(730) **Svaz skautů a skautek České republiky, z.s.**, Pařížská 203/19, Praha 1, Josefov, 11000, CZ  
(740) UTB ve Zlíně, Univerzitní institut, Ing. Jan Görig, Nám. T.G.Masaryka 5555, Zlín, 76001  
(510) (16) papír, lepenka a výrobky z těchto materiálů; (26) krajky a vyšivky, stuhy a tkaničky; (41) výchova, vzdělání, zábava, sportovní a kulturní aktivity.  
(511) 16, 26, 41  
(210) O-159720

(111) **236976**  
(220) 26.09.2000  
(151) 20.09.2001  
(540)

### GALAXY

(730) **Transform SR Brands LLC**, 3333 Beverly Road, Hoffman Estates, IL, US  
(740) Vsetečka Zelený Švorčík Kalenský a partneři, advokátní a patentová kancelář, JUDr. Petr Kalenský, Hálkova 2, Praha 2, 12000  
(510) (7) elektrické pračky prádla, elektrické a plynové sušičky na prádlo, lisy na odpad; (11) ledničky, mrazničky, plynové a elektrické sporáky, mikrovlnné trouby, elektrické toastry a pečící trouby do domácnosti.  
(511) 7, 11  
(210) O-159419

(111) **237032**  
(220) 17.10.2000  
(151) 20.09.2001  
(540)



(730) **Geodézie On Line, spol. s r.o.**, Moskevská 13, Česká Lípa, 47001, CZ  
(740) PatentCentrum Sedlák & Partners s.r.o., Okružní 2824, České Budějovice, České Budějovice 3, 37001  
(510) (9) přístroje a nástroje námořní, geodetické, optické, pro záchranu, pro zpracování informací, počítače, software; (16) tiskárenské výrobky včetně map všeho druhu, potřeby pro knižní vazby, papírenské zboží, učební a vyučovací pomůcky; (35) propagační činnost a reklama, kancelářské práce, pomoc při řízení obchodní činnosti, zprostředkování obchodních záležitostí, vedení účetnictví; (36) zprostředkování nemovitostních služeb; (37) zprostředkování stavebních služeb; (38) zprostředkování telekomunikačních služeb a počítačové komunikace; (39) zprostředkování dopravy a cest; (41) zprostředkování výchovy a vzdělávání, vydavatelská činnost; (42) zeměměřičské služby, geodézie.  
(511) 9, 16, 35, 36, 37, 38, 39, 41, 42  
(210) O-160081

(111) **237814**  
(220) 05.10.2000  
(151) 22.10.2001  
(540)



(591) Barevná  
(730) **TELFIN, a.s.**, Havlíčkovo náměstí 189/2, Praha 3, Žižkov, 13000, CZ  
(510) (9) nosiče informací (v rozsahu tř. 9); (16) tiskoviny; (35) poradenské služby v oblasti organizace a ekonomiky podniku, obchodní management, zprostředkovatelská činnost v oblasti obchodu, mediálních kampaní a reklamy, public relations; (36) správa cizích aktiv a finanční management, zprostředkovatelské a poradenské služby v oblasti finančnictví a investic; (38) šíření informací prostřednictvím veřejných datových sítí, např. v Internetu, zprostředkovatelská činnost v oblasti telekomunikací a komunikačních médií (rozhlasu, televize, veřejných datových sítí).  
(511) 9, 16, 35, 36, 38  
(210) O-159730

(111) **237830**  
(220) 12.10.2000  
(151) 22.10.2001  
(540)

**HLAWA**

(730) **Pavel Winter**, U staré lípy 14, Jablonec nad Nisou, 46602, CZ  
(740) **RETROPATENT s.r.o.**, Dobiášova 1246/29, Liberec, Liberec VI-Rochlice, 46006  
(510) (35) propagační činnost, pomoc při řízení obchodní činnosti, obchodní administrativa, kancelářské práce, propagační publikace, obchodní informace, inzerce reklamní, kancelář obchodně informační, propagační a reklamní.  
(511) 35  
(210) O-159943

(111) **237999**  
(220) 28.11.2000  
(151) 22.10.2001  
(540)

**DIALAB**

(730) **Dialab spol. s r.o.**, náměstí Osvoboditelů 1/11, Praha 5, Radotín, 15300, CZ  
(740) **Ing. Václav Kratochvíl**, Husníkova 2086/22, Praha 5, Stodůlky, 15800  
(510) (5) chemická činidla a přípravky pro lékařské účely, diagnostické přípravky pro lékařské účely, farmaceutické přípravky, sterilizační přípravky, koagulační činidla, proteiny pro lékařské účely, séra, bakteriální přípravky pro lékařské účely, enzymatické přípravky pro lékařské účely, diagnostické reagenty; (9) analyzátory plynů, diagnostické přístroje, kompaktní disky, elektronické publikace na nosičích a přenášené po síti, nahraný počítačový software, kvantoměry, laboratorní kelímky, manometry, měřicí přístroje, pipety, přesné laboratorní a průmyslové váhy, fotometry, luminometry, kyvety, dávkovače; (10) přístroje a zařízení na lékařské analýzy, lékařské baňky, diagnostické přístroje pro lékařské účely, inhalátory, injekční stříkačky a jehly pro lékařské účely, kanyly, lékařské přístroje a nástroje, misky pro lékařské účely, nádoby na moč, nádoby pro aplikaci léků, zařízení pro rozbor krve, drenážní tubičky pro lékařské účely, biochemické analyzátory, readry pro mikrotitrační destičky, koagulační přístroje, analyzátory pro dechové testy, inkubátory pro lékařské účely, vakuový uzavřený odběrový systém krve; (16) brožury, časopisy, tiskoviny, fotografie, kalendáře, katalogy, knihy, noviny, obtisky, papírenské výrobky, prospekty, příručky, samolepky.  
(511) 5, 9, 10, 16  
(210) O-161580

(111) **238016**  
(220) 11.12.2000  
(151) 22.10.2001  
(540)

**MOTOMO**

(730) **Sadilek Oldřich**, Bořetice 461, Bořetice, 69108, CZ  
(740) **A. Holas & partner**, Patentová a známková kancelář, Ing. Mgr. Hana Holasová, Křížová 105/4, Brno, Staré Brno, 60300  
(510) (4) pohonné směsi a pohonné látky zejména benzin, nafta, olej, mazadla, mazací oleje a tuky, motorová paliva a přísady nechemické do motorových paliv, ztužené plyny (palivo); (12) dopravní prostředky pozemní zejména auta, mopedy, motocykly, autobusy, autokary, náhradní díly pro dopravní prostředky zejména pneumatiky, duše, řetězy, bezpečnostní popruhy a pásy, bezpečnostní sedačky pro děti, blatníky, brzdy a brzdová obložení, čalounění vozidel, pohonné mechanismy, kapoty, karosérie, klaksony, kola dopravních prostředků, motory, nárazníky, okna a skla pro vozidla, podvozky, tlumiče, sedadla, opěrky hlavy na sedadla vozidel, směrovky, spojky, stěrače, tažná zařízení, zabezpečovací zařízení proti zcizení vozidel, zrcátka, zavazadlové nosiče; (37) opravy, údržba a servis zejména

pozemních dopravních prostředků, antikoroziní nátěry pro vozidla, čištění a mytí dopravních prostředků, opravy a protektorování pneumatik.  
(511) 4, 12, 37  
(210) O-162215

(111) **238561**  
(220) 18.10.2000  
(151) 23.11.2001  
(540)

**MERRELL**

(730) **WOLVERINE OUTDOORS, INC.**, 9341 Courtland Dr., N.E., Rockford, MI, US  
(740) **PATENTSERVIS Praha a.s.**, Na Podkovce 281/10, Praha 4, Podolí, 14700  
(510) (25) obuv, oděvy, kloboučnické zboží.  
(511) 25  
(210) O-160178

(111) **238605**  
(220) 27.10.2000  
(151) 23.11.2001  
(540)

**YachtNet**

(591) Barevná  
(730) **Voženilek Martin Ing.**, Pomměnková 3343/48, Praha 10, Záběhlice, 10600, CZ  
(510) (12) lodě; (39) pronájem lodí, zprostředkování pronájmu lodí.  
(511) 12, 39  
(210) O-160485

(111) **239367**  
(220) 17.10.2000  
(151) 19.12.2001  
(540)

**EPROTON**

(730) **HP TRONIC Zlín, spol. s r.o.**, náměstí Práce 2523, Zlín, 76001, CZ  
(740) **Ing. Jarmila Javoříková**, Slunečná 4566, Zlín, 76005  
(510) (7) vysavače a čističe koberců; (8) holicí strojky a epilátory, zastříhovače vlasů a vousů, vysoušeče vlasů, kulmy a ondulační zařízení; (9) výpočetní technika, videosystémy, kancelářská technika jako telefonní přístroje, faxy, kopírky, videosystémy, kamery, fotografické přístroje, přístroje a nástroje elektrické, zejména radiopřijímače, tunery, video technika, magnetofony, diktafony, gramofony, CD přehrávače, Hi-Fi soupravy, včetně komponent, jakou jsou reproduktory, mikrofony, sluchátka, měniče a zesilovače, televizní přijímače, včetně antén a satelitů, dálkové ovládače, přenosné přijímače a přehrávače, autorádia a autoreproduktory, záznamová média jako jsou audio a video kazety, kompaktní disky a floppy disky, žehličky elektrické včetně napařovačích; (11) chladničky, mrazničky a výrobny ledu, elektrická, plynová a kombinovaná zařízení pro vaření, pečení, smažení a opékání, zejména sporáky, trouby elektrické, plynové i mikrovlnné, grily, sendvičovače, toašovače a opékače topinek, elektrické fritovací hrnce, pánve a pečící formy, vařiče a varné desky, sporáky na tuhá paliva, kávovary elektrické, stroje na espresso, instantní dávkovače horké vody, rychlovarné konvice, zařízení větrací a klimatizační, přístroje pro úpravu vzduchu v místnostech, jako jsou filtrační zařízení, zvlhčovače a odvlhčovače, odsavače par, elektrická a plynová topná zařízení, včetně kotlů radiátorů, plynových topidel, elektrických topných těles, infrazářičů a konvektorů, elektrické a plynové ohříváče vody, filtry pro odsavače par, vodovodní baterie, boilery; (35) průzkum a analýza trhu, zprostředkování obchodních záležitostí v oboru výroby, prodeje a propagace elektrospotřebičů a souvisejícího zboží, poradenství v otázkách organizování obchodní činnosti, vytváření a provozování obchodních sítí, pořádání komerčních výstav a veletrhů; (36) finanční leasing, splátkový



prodej, úvěrování zbožových nákupů, úvěrové poradenství, zprostředkování finančních operací, zprostředkování úvěrů; (38) internet - zprostředkování přístupu k internetu pro uživatele, zajišťování jeho provozu a služby uživatelům spadající do tř. 38; (41) organizování vzdělávacích a školicích akcí, vydávání periodických a neperiodických propagačních tiskovin pro podporu prodeje.

(511) 7, 8, 9, 11, 35, 36, 38, 41  
(210) O-160083

(111) **239489**  
(220) 20.11.2000  
(151) 19.12.2001  
(540)



(730) **EUREX MEDICA, spol. s r.o.**, Výstavní 604/111, Ostrava, Vítkovice, 70300, CZ  
(510) (5) diagnostická séra; (10) diagnostické přístroje a jejich příslušenství, odběrový systém (zkumavky, pipety a podobné výrobky), přístroje k určování krevních skupin a příslušenství těchto přístrojů, transfúzní přístroje a jejich příslušenství (vakvy, sety a podobné výrobky).  
(511) 5, 10  
(210) O-161173

(111) **239604**  
(220) 11.12.2000  
(151) 19.12.2001  
(540)

### Glyfo Klasik

(730) **AGRO CS a.s.**, č. p. 265, Říkov, 55203, CZ  
(740) Mgr. David Müller, Filipova 2016/6, Praha 4, Chodov, 14800  
(510) (5) herbicidy.  
(511) 5  
(210) O-162222

(111) **239673**  
(220) 28.12.2000  
(151) 19.12.2001  
(540)



(730) **FUJITSU LIMITED**, 1-1, Kamikodanaka 4-chome, Nakahara-ku, Kawasaki-shi, Kanagawa, JP  
(740) Čermák a spol., JUDr. Karel Čermák Ph.D., LL.M., Elišky Peškové 735/15, Praha 5, Smíchov, 15000  
(510) (9) komunikační vybavení, zejména telefonní soupravy, faxy, modemy, přístroje pro digitální přenos dat, přístroje pro přenos a příjem rozhlasového a televizního signálu, radary, elektrické dráty, komunikační kabely a optická vlákna, ovládače pro vytápěcí a klimatizační zařízení a pro obráběcí stroje a roboty, dálkové ovládače a přístroje pro dálkové měření, elektronické vybavení pro počítače a zpracování dat, zejména počítačové programy, monitory, klávesnice, tiskárny, snímače (scannery), magnetické diskové jednotky, a periferní zařízení a terminály pro systémy zpracování

dat, registrační pokladny a kontrolní pokladny a zařízení na vydávání peněžní hotovosti, polovodičová zařízení, zejména integrované obvody, polovodičové paměti a mikroprocesory, elektrické a elektronické součásti a komponenty, zejména relé, konektory, přepínače a baterie, projekční přístroje, zejména projektovy opatřené displejem s kapalnými krystaly, kamery, zejména digitální přenosné videokamery s nahrávačem a kamery opatřené součástkou s nábojovou vazbou (součástkou CCD), optické disky s nahraným zvukem a obrazem, magnetooptické disky, magnetické disky a magnetické pásky, a přístroje pro hry upravené pro použití nebo užívané s televizními přijímači; (11) elektrické lampy, klimatizační zařízení, pokojová chladicí zařízení, zařízení pro cirkulaci vzduchu, zařízení na čištění vzduchu, elektrické ventilátory, elektrická chladicí zařízení, přístroje na ohřev teplé vody, filtry do klimatizačních zařízení, elektrická mrazicí zařízení, vzduchové sušiče, elektrická vytápěcí tělesa, a součástky a příslušenství k výše uvedenému zboží; (16) tiskoviny, tištěné publikace, knihy, informační bulletiny, papír, papírenské výrobky, potřeby na psaní, pásky do psacích strojů, barvicí pásky do tiskáren k počítačům; (35) vedení účetních knih a účetnictví pro třetí osoby, poradenství při řízení podniků, reprografie, zpracování textů, vedení kartoték v počítači (řízení souborů), překlad informací do počítačových databází, systemizace informací do počítačových databází, poskytování obchodních informací o prodeji a on-line maloobchodní služby pro třetí osoby; (36) služby kreditních karet a služby v oblasti poskytování finančních informací a informací o pojištění; (37) instalace, údržba a opravy počítačového hardware, instalace, údržba a opravy telekomunikačních zařízení, instalace, údržba a opravy kancelářských strojů, instalace a opravy elektrických spotřebičů, a instalace a opravy klimatizačních zařízení; (38) komunikace prostřednictvím počítačových terminálů, přenos zpráv a obrazu pomocí počítače, pronájem telekomunikačního vybavení a zajišťování telekomunikačních připojení na globální počítačovou síť; (41) počítačové vzdělávání, instruktáž a školení v oblasti ovládání počítačů a počítačového programování, poskytování informací o zábavě, sestřihávání a dabování videokazet a disků, a poskytování on-line počítačových her; (42) počítačové programování, tvorba software (počítačových programů), instalace a sestavování počítačového software, údržba a aktualizace počítačových programů, dálkové ovládání a dohled nad počítačovými systémy a sítěmi, analýza počítačových systémů, poradenství v oblasti počítačového hardware a software, poskytování informací z oblasti tvorby, vývoje a údržby počítačového software, pronajímání počítačů, serverů a počítačového software, pronajímání přístupového času na počítačové databáze, překládání jazyků přes globální počítačovou síť, služby zpracování dat za použití počítačů, a výzkum a vývoj pro třetí osoby v oblasti počítačového hardware a software, komunikačních systémů a polovodičových zařízení.

(511) 9, 11, 16, 35, 36, 37, 38, 41, 42  
(210) O-162786

(111) **239999**  
(220) 04.05.2000  
(151) 25.01.2002  
(540)

### FARMULTI

(730) **Ing. David Gruber**, Kunčice pod Ondřejníkem č. 354, 73913, CZ  
(510) (9) zařízení, nástroje a přístroje pro snímání, přenos, uchování a reprodukci zvuku, obrazu a informací, hardware, software a nosiče informací a dat, data, databáze a jiné informační a vzdělávací produkty na nosičích v elektronických, datových, informačních a telekomunikačních sítích všeho druhu, multimediální informační katalogy a diáře, elektronická periodika a knihy v elektronické podobě; (16) tiskoviny, letáky, tematické diáře, učebnice, knihy, výukové pomůcky a informace na papírových nosičích; (35) inzertní a reklamní činnost včetně poskytování multimediálních informací, reklamní noviny, reklama na internetu, komerční využití internetu, reklama, inzerce, marketing, vyhledávání informací a poskytování odborných konzultací v oblasti managementu a v oblasti personálního rozvoje firem, vše i s využitím internetu; (38) zprostředkovatelská činnost v oblasti přenosu a předávání informací; (41) vzdělávací a výuková činnost, přednášková činnost, odborné semináře v různých oblastech, vzdělávání prostřednictvím multimediálních, informačních a jiných komunikačních prostředků a sítí, konzultace v oblasti vzdělávání, zprostředkovatelská činnost v oblasti vzdělávání, poskytování odborných konzultací v oblasti osobního a osobnostního rozvoje a způsobu relaxace.

(511) 9, 16, 35, 38, 41  
(210) O-155080

(111) **240124**  
(220) 26.09.2000  
(151) 25.01.2002  
(540)

**KENMORE**

(730) **Transform SR Brands LLC**, 3333 Beverly Road, Hoffman Estates, IL, US  
(740) Všeetka Zelený Švorčík Kalenský a partneři, advokátní a patentová kancelář  
, JUDr. Petr Kalenský, Hálkova 2, Praha 2, 12000  
(510) (7) pračky prádla, sušičky a myčky na nádobí; (11) ledničky a mrazničky.  
(511) 7, 11  
(210) O-159420

(111) **240356**  
(220) 29.12.2000  
(151) 25.01.2002  
(540)

**patmag @ patentservis . cz**

(730) **PATENTSERVIS Praha a.s.**, Na Podkovce 281/10, Praha 4, Podolí, 14700, CZ  
(510) (41) pořádání kurzů a školení v oblasti průmyslového vlastnictví, licenční a autorsko-právní problematiky a nekalé soutěže, vydavatelská a nakladatelská činnost; (42) poskytování odborné pomoci fyzickým a právnickým osobám ve věcech týkajících se průmyslového vlastnictví včetně obstarávání a zprostředkování těchto služeb, zprostředkovatelská činnost v oblasti autorsko-právní ochrany, poradenská činnost v oblasti poskytování odborné pomoci v licenční problematice, poradenská činnosti v oblasti nekalé soutěže.  
(511) 41, 42  
(210) O-162831

(111) **241077**  
(220) 06.12.2000  
(151) 21.02.2002  
(540)

**RELERA**

(730) **Intervet International B.V.**, Wim de Korverstraat 35, NL-5831, AN Boxmeer, NL  
(740) **KOREJZOVA LEGAL v.o.s.**, JUDr. Petra Sauvage de Brantes, advokátka, Korunní 810/104, Praha 10, Vinohrady, 10100  
(510) (5) výrobky farmaceutické, veterinární a hygienické, dietetické přípravky pro léčebné účely, potraviny pro batolata, náplasti, obzavový materiál, materiály pro plombování zubů a pro zubní otisky, dezinfekční přípravky, výrobky pro hubení živočišných škůdců, fungicidy, herbicidy.  
(511) 5  
(210) O-162087

(111) **241677**  
(220) 11.04.2001  
(151) 21.02.2002  
(540)

 **HAKON**

(730) **Hajšman Augustin**, Hlavanova 377/20, Plzeň, Východní Předměstí, 32600, CZ  
(510) (12) vozíky; (20) regály; (37) zámečnictví.  
(511) 12, 20, 37  
(210) O-166360

(111) **242055**  
(220) 29.12.2000  
(151) 22.03.2002  
(540)



(730) **FUJITSU LIMITED**, 1-1, Kamikodanaka 4-chome, Nakahara-ku, Kawasaki-shi, Kanagawa, JP  
(740) Čermák a spol., JUDr. Karel Čermák Ph.D., LL.M., Elišky Peškové 735/15, Praha 5, Smíchov, 15000  
(510) (9) komunikační vybavení, zejména telefonní soupravy, faxy, modemy, přístroje pro digitální přenos dat, přístroje pro přenos a příjem rozhlasového a televizního signálu, radary, elektrické dráty, komunikační kabely a optická vlákna, ovládače pro vytápěcí a klimatizační zařízení a pro obráběcí stroje a roboty, dálkové ovládače a přístroje pro dálkové měření, elektronické vybavení pro počítače a zpracování dat, zejména počítačové programy, monitory, klávesnice, tiskárny, snímače (scannery), magnetické diskové jednotky, a periferní zařízení a terminály pro systémy zpracování dat, registrační pokladny a zásobníky nálepek jako jejich součástí, polovodičová zařízení, zejména integrované obvody, polovodičové paměti a mikroprocesory, elektrické a elektronické součásti a komponenty, zejména relé, konektory, přepínače a baterie, projekční přístroje, zejména projektory opatřené displejem s kapalnými krystaly, kamery, zejména digitální přenosné videokamery s nahrávacím a kamery opatřené součástí s nábojovou vazbou (součástí CCD), optické disky s nahraným zvukem a obrazem, magnetooptické disky, magnetické disky a magnetické pásky, a přístroje pro hry upravené pro použití nebo užívané s televizními přijímači; (11) elektrické lampy, klimatizační zařízení, pokojová chladicí zařízení, zařízení pro cirkulaci vzduchu, zařízení na čištění vzduchu, elektrické ventilátory, elektrická chladicí zařízení, přístroje na ohřev teplé vody, filtry do klimatizačních zařízení, elektrická mrazicí zařízení, vzduchové sušiče, elektrická vytápěcí tělesa, a součástky a příslušenství k výše uvedenému zboží; (16) tiskoviny, tištěné publikace, knihy, informační bulletiny, papír, papírenské výrobky, potřeby na psaní, pásky do psacích strojů, barvicí pásky do tiskáren k počítačům; (35) vedení účetních knih a účetnictví pro třetí osoby, poradenství při řízení podniků, reprografie, zpracování textů, vedení kartotek v počítači (řízení souboru), kompilace informací do počítačových databází, služby automatizovaného zpracování dat, systemizace informací do počítačových databází, poskytování obchodních informací o prodeji a on-line maloobchodní služby pro třetí osoby; (36) služby kreditních karet a služby v oblasti poskytování finančních informací a informací o pojištění; (37) instalace, údržba a opravy počítačového hardware, instalace, údržba a opravy telekomunikačních zařízení, instalace, údržba a opravy kancelářských strojů, instalace a opravy elektrických spotřebičů, a instalace a opravy klimatizačních zařízení; (38) komunikace prostřednictvím počítačových terminálů, přenos zpráv a obrazu pomocí počítače, pronájem telekomunikačního vybavení a zajišťování telekomunikačních připojení na globální počítačovou síť; (41) počítačové vzdělávání, instruktáž a školení v oblasti ovládání počítačů a počítačového programování, poskytování informací o zábavě, sestřihávání a dabování videokazet a disků, a poskytování on-line počítačových her; (42) počítačové programování, tvorba software (počítačových programů), instalace a sestavování počítačového software, údržba a aktualizace počítačových programů, dálkové ovládání a dohled nad počítačovými systémy a sítěmi, analýza počítačových systémů, poradenství v oblasti počítačového hardware a software, poskytování informací z oblasti tvorby, vývoje a údržby počítačového software, pronajímání počítačů, serverů a počítačového software, pronajímání přístupového času na počítačové databáze, překládání jazyků přes globální počítačovou síť, převod fyzických dat a dokumentů do elektronické podoby, výzkum a vývoj pro třetí osoby v oblasti počítačového hardware a software, komunikačních systémů a polovodičových zařízení.  
(511) 9, 11, 16, 35, 36, 37, 38, 41, 42  
(210) O-162824

(111) **242229**  
(220) 02.04.2001  
(151) 22.03.2002  
(540)

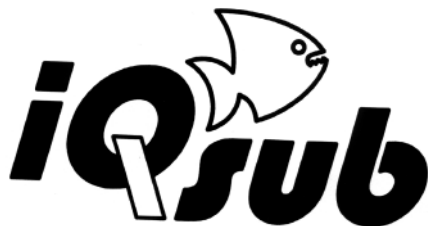

(730) **Vaisar Břetislav**, Okrajová 1285, Petřvald, 73541, CZ  
(740) Ing. Iva Rylková, Polská 1525, Ostrava - Poruba, 70800  
(510) (9) dýchací přístroje pro plavání pod vodou včetně šnorchlů, potápěčské přístroje, potápěčské oděvy, potápěčské rukavice, potápěčské masky, potápěčské boty a jiná potápěčská výstroj zahrnutá v této třídě, dýchací masky, filtry do dýchacích masek, bóje záchranné, záchranné a bezpečnostní přezky a karabiny, fotoaparáty včetně podvodních, videokamery včetně podvodních, speciální boxy na videokamery a na fotoaparáty; (16) knihy, časopisy, fotografie, manuály a jiné výrobky z papíru, fixy, psací potřeby; (18) batohy, ruksaky, tašky, kufry a jiná zavazadla; (25) oděvy, sportovní a plavecké oděvy.

(511) 9, 16, 18, 25  
(210) O-166021

(111) **242929**  
(220) 29.09.2000  
(151) 23.04.2002  
(540)

### EUROSEAL

(730) **EUROSEAL a.s.**, Majakovského 651/13, Liberec, Liberec VI-Rochlice, 46006, CZ  
(740) RETROPATENT s.r.o., Dobiášova 1246/29, Liberec, Liberec VI-Rochlice, 46006  
(510) (17) ochranné plomby z plastických hmot; (20) jiné nespecifikované výrobky z plastických hmot jako různě tvarované drobné podložky, těsnění, krytky, spojky, terčíky apod. pro různá použití; (35) zprostředkování obchodních záležitostí, poskytování pomoci při provozu obchodního podniku, poradenství v otázkách podnikání, organizace a provozně-ekonomických problémech, propagační služby, manažerské služby; (36) nájem a pronájem nemovitých věcí, služby realitních kanceláří; (40) zpracování plastických hmot v surovém nebo polozpracovaném stavu např. lisováním, vakuovým tvarováním, řezáním, frézováním, ražením apod; (41) provozování tělovýchovných zařízení sloužících k rekondici; (43) ubytovací služby; (44) provozování zařízení sloužících k regeneraci; (45) služby spojené se zabezpečováním ochrany zboží při přepravě všeho druhu (silniční, železniční, letecké).

(511) 17, 20, 35, 36, 40, 41, 43, 44, 45  
(210) O-159474

(111) **243297**  
(220) 05.04.2001  
(151) 23.04.2002  
(540)



(730) **DIS naradi s. r. o.**, nábr. Protifašistických bojovníků 451/25, Přerov, 75002, CZ  
(510) (7) stroje a strojní zařízení, elektrické a elektromechanické stroje, přístroje a zařízení pro stavebnictví; (8) ruční nářadí a nástroje; (9) přístroje a nástroje elektrické, přístroje a nástroje k vážení a měření, přístroje a nástroje signalizační, elektrotermické nástroje a přístroje; (11) osvětlovací a topná zařízení, zařízení na výrobu páry, zařízení pro vaření, chlazení, větrání, včetně klimatizačních zařízení nebo zařízení pro úpravu vzduchu, zařízení pro rozvod vody; (35) zprostředkovatelské služby v oblasti obchodu; (37) pronájem dílenských strojů, nástrojů, zařízení a nářadí, zejména pro stavebnictví.

(511) 7, 8, 9, 11, 35, 37  
(210) O-166203

(111) **243341**  
(220) 10.04.2001  
(151) 23.04.2002  
(540)



(730) **Septima, spol. s r.o.**, Elišky Přemyslovny 378, Praha 5, Zbraslav, 15600, CZ  
(740) JUDr. Karabec David, Na Stráži 5, Praha 8, 18000  
(510) (16) papír a výrobky z papíru, lepenka, kartonážní výrobky, tiskoviny, časopisy, periodika a knihy, knihařské výrobky, učební a školní potřeby a pomůcky (kromě přístrojů).

(511) 16  
(210) O-166337

(111) **243342**  
(220) 10.04.2001  
(151) 23.04.2002  
(540)

### Septima

(730) **Septima, spol. s r.o.**, Elišky Přemyslovny 378, Praha 5, Zbraslav, 15600, CZ  
(740) JUDr. Karabec David, Na Stráži 5, Praha 8, 18000  
(510) (16) papír a výrobky z papíru, lepenka, kartonážní výrobky, tiskoviny, časopisy, periodika a knihy, knihařské výrobky, učební a školní potřeby a pomůcky (kromě přístrojů).

(511) 16  
(210) O-166338

(111) **244284**  
(220) 27.04.2001  
(151) 23.05.2002  
(540)

**hynix**

(730) **SK HYNIX INC.**, 2091 Gyeongchung-daero, Bubal-eub, Icheon-si, Gyeonggi-do, KR  
(740) PATENTSERVIS Praha a.s., Na Podkovce 281/10, Praha 4, Podolí, 14700  
(510) (9) polovodičové procesorové čipy, integrované obvody, polovodičové paměťové zařízení, mikroprocesory, tištěné obvodové panely, multimedia akcelerátory, mikrořadiče, TFT-LCD panely, monitory s tekutými krystaly, plazmové zobrazovací panely.  
(511) 9  
(210) O-166920

(111) **244720**  
(220) 02.11.2000  
(151) 24.06.2002  
(540)

**NEUTRALEX**

(730) **XINTEX Czech, spol. s r. o.**, Rožtylská 1860/1, Praha 4 - Chodov, 14800, CZ  
(510) (1) koncentrovaný neutralizátor pachů.  
(511) 1  
(210) O-160662

(111) **245945**  
(220) 10.09.2001  
(151) 29.07.2002  
(540)



(591) Barevná  
(730) **Pola Jiří**, Kollárova 798, Slavkov u Brna, 68401, CZ  
(740) Halaxová & Halaxová, TETRAPAT, RNDr. Zdeňka Halaxová, Jinonická 804/80, Praha 5, Košíře, 15800  
(510) (9) hudební nosiče; (16) propagační tiskoviny, zpěvníky; (41) hudební produkce.  
(511) 9, 16, 41  
(210) O-171275

(111) **247062**  
(220) 19.09.2000  
(151) 24.09.2002  
(540)



(730) **Pazdziora Tomáš**, Středová 24, Český Těšín - Koňákov, 73562, CZ  
(740) Ing. Zdeněk Kučera, Dlouhá 207 (P.O.BOX 92), Slušovice, 76315  
(510) (30) polévková koření.  
(511) 30  
(210) O-159206

(111) **248149**  
(220) 07.09.2001  
(151) 29.10.2002  
(540)



(591) Barevná  
(730) **MBG, spol. s r.o.**, Sadová 2323/4, Zábřeh, 78901, CZ  
(740) Halaxová & Halaxová, TETRAPAT, RNDr. Zdeňka Halaxová, Jinonická 804/80, Praha 5, Košíře, 15800  
(510) (6) kovové regály, police, stojany, držáky, konzoly, kovové nábytkové součásti a části zejména pro prodejny, kovové díly informačních systémů v prodejnách, jako tabule, panely, tabulky, držáky, stojany apod., lišty kovové; (20) nábytek ze dřeva, kovů a plastů, dřevěné a plastové regály a police, dřevěné a plastové díly informačních systémů v prodejnách, jako tabule, panely, tabulky, držáky, stojany, konzole a pod., dřevěné a plastové držáky, stojany a stojánky na prospekty, cenovky, menu apod., lišty nekovové; (37) montáž a servis nábytku; (42) návrhy vybavení interiérů na zakázku.  
(511) 6, 20, 37, 42  
(210) O-171220

(111) **252215**  
(220) 26.09.2001  
(151) 24.03.2003  
(540)



(730) **KARA Trutnov, a.s.**, K Továrně 84, Trutnov, Bohuslavice, 54101, CZ  
(740) Halaxová & Halaxová, TETRAPAT, RNDr. Zdeňka Halaxová, Jinonická 804/80, Praha 5, Košíře, 15800  
(510) (18) kožešnické a koželužské suroviny a polotovary; (35) obstarávání obchodních záležitostí; (40) poradenská činnost v oblasti zpracování, ošetřování a konzervace suroviny.  
(511) 18, 35, 40  
(210) O-171908

(111) **315046**  
(220) 04.06.2010  
(151) 26.10.2010  
(540)



(591) Barevná  
(730) **ARAMIS, spol. s r.o.**, Slovinská 597/10, Praha 10, Vršovice, 10100, CZ  
(740) Jeffrey Scott Osterroth, Boudova 611, Praha 5, Lipence, 15531  
(510) (16) tiskoviny všeho druhu, včetně časopisů a slovníků; (35) reklamní činnost a marketing; (41) kulturní a vzdělávací aktivity.  
(511) 16, 35, 41  
(210) O-477179

(111) **316763**  
(220) 30.09.2010  
(151) 16.02.2011  
(540)



(730) **COMET SYSTEM, s.r.o.**, Bezručova 2901, Rožnov pod Radhoštěm, 75661, CZ  
(740) Patentová a známková kancelář, Ing. Jaromír Příkryl, Včelín 1161, Hulín, 76824  
(510) (9) měřicí přístroje přenosné, stacionární a laboratorní pro měření elektrických, elektrochemických a fyzikálních veličin, zejména elektrického proudu, napětí, odporu, kapacity, indukčnosti, frekvence, fáze, vodivosti, vodivosti roztoků, koncentrace iontů (ph)-ionometry, koncentrace roztoků, koncentrace plynů v kapalinách, ovzduší a spalínách, teploty (vyjma lékařských teploměrů), vlhkosti, tlaku, zvuku, světelného a jiného záření, výšky hladiny, vzdálenosti, úhlu, rychlosti a zrychlení, měřicí přístroje kombinující měření výše uvedených fyzikálních veličin, měřicí články pro měření výše uvedených fyzikálních veličin, senzory a čidla pro snímání výše uvedených fyzikálních veličin, přístroje a zařízení pro záznam, zpracování a přenos dat naměřených výše uvedených fyzikálních veličin, přístroje pro signalizaci při měření výše uvedených fyzikálních veličin, elektronické přístroje a zařízení pro řízení technologických procesů spadající do třídy 9; (35) zprostředkovatelské služby v oblasti nákupu a prodeje zboží s výrobky uvedenými ve třídě 9; (37) servis a opravy výrobků ve třídě 9; (42) vývoj, projekce a inženýrská činnost spojená s vývojem výrobků uvedených ve třídě 9.  
(511) 9, 35, 37, 42  
(210) O-479814

(111) **316897**  
(220) 06.10.2010  
(151) 23.02.2011  
(540)



(730) **Kny Antonín**, Zelená 944/5, Praha 6, 16000, CZ  
(510) (9) veškeré obrazové a zvukové nosiče, hudební, zvukové a obrazové nahrávky na nosičích; (16) veškeré tiskárenské výrobky, fotografie, reklamní výrobky na papírových nosičích; (18) kůže, imitace kůže, výrobky z těchto materiálů, které jsou zahrnuty do jiných tříd, kůže ze zvířat, kufr, zavazadla, deštníky, slunečníky a hole, biče a sedlářské výrobky; (25) osobní prádlo, oděvy, obuv, kloboučnické zboží, pokrývky hlavy, pánské, dámské a dětské oděvy; (41) umělecká činnost, kulturní tvorba včetně veřejných vystoupení, zprostředkovatelská činnost v oblasti kultury, nakladatelská a vydavatelská činnost, vydavatelská činnost na nosičích zvuku a videokazetách a šíření v masmédiích a na Internetu.  
(511) 9, 16, 18, 25, 41  
(210) O-479934

(111) **316900**  
(220) 06.10.2010  
(151) 23.02.2011  
(540)



(730) **Pro Gyn s.r.o.**, Běloveská 656, Praha 9, 19900, CZ  
(740) Sedláček, Vaca & spol., advokátní kancelář, s.r.o., JUDr. Boris Vaca, Dlouhá 705/16, Praha 1, Staré Město, 11000  
(510) (44) gynekologie, lékařské služby, nemocnice (služby), porodní asistentky (služby), pronajímání zdravotních (zdravotnických) zařízení, soukromé kliniky nebo sanatoria, zdravotní péče, zdravotnická střediska.  
(511) 44  
(210) O-479973

(111) **316901**  
(220) 08.10.2010  
(151) 23.02.2011  
(540)



(591) Barevná  
(730) **Vydavatelství KAM po Česku s.r.o.**, Kubelíkova 1108/30, Praha 3 - Žižkov, 13000, CZ  
(510) (9) nahrané a nenahrané nosiče záznamů zvuku a obrazu, zejména audio a video kazety, magnetofonové pásky, gramofonové desky, kompaktní desky, videodisky; (16) knihy a ostatní periodické i neperiodické publikace, tiskoviny, letáky, bibliofilie, kalendáře, reklamní a propagační tiskoviny; (35) marketing, reklama, inzerce a organizování výstav pro reklamní a komerční účely, propagační činnost; (41) vydavatelství a nakladatelství, organizování kulturních a vzdělávacích výstav.  
(511) 9, 16, 35, 41  
(210) O-480023

(111) **316994**  
(220) 24.09.2010  
(151) 02.03.2011  
(540)



(591) Barevná  
(730) **ATOS, spol. s r.o. Ledec nad Sázavou**, Husovo náměstí 139, Ledec nad Sázavou, 58401, CZ  
(740) Mgr. Iveta Brodilová, advokát, Husovo náměstí 139, Ledec nad Sázavou, 58401  
(510) (1) chemické výrobky určené pro průmysl, zemědělství a zahradnictví (lepidla, tmely, silikony a spárovací hmoty); (2) barvy, nátěry, laky, ochranné prostředky proti korozi, ochranné prostředky na dřevo, mořidla, fasádní barvy; (3) autokosmetika zařazená do této třídy; (4) průmyslové oleje a tuky, mazadla, výrobky pro pohlcování, zavlažování a vázání prachu, technické plyny; (6) stavební materiály z kovu, přenosné stavby z kovu, kovové trubky, kovové zboží drobné, železářské zboží drobné, žlaby okapní kovové; (7) motorové nástroje pro stavební účely, čerpadla; (8) nářadí a nástroje s ručním pohonem; (9) přístroje pro vážení a měření, elektrické přístroje a nástroje včetně elektroinstalačního materiálu, akumulátory; (11) přístroje pro osvětlení, sušení, ventilaci, rozvod a ohřev vody, rozvod a přenos tepla, kotle, veškerá sanitární zařízení a sanitární keramika spadající do této třídy; (12) náhradní díly pro vozidla zařazené do této třídy; (17) těsnící a izolační materiál, hadice, plastické výrobky a hmoty pro autoprávní, plastové součásti a doplňky k vozidlům zařazené do této třídy; (19) stavební materiály nekovové (jako např. dlažba, obrubníky, cihly, zdící bloky, tvarovky, překlady, stropní prvky, střešní krytina, písek, vápno, cement a výrobky z cementu a betonu), neohebné trubky nekovové pro stavebnictví, přenosné konstrukce nekovové, stavební sklo, okna, dveře, obklady a podlahové krytiny; (20) nábytek, zrcadla, rámy; (21) obaly a misky na mýdlo, nástroje na čištění, nálevky, nádoby skleněné, koše na odpadky, náčiní pro použití v domácnosti, držáky toaletního papíru, držáky mýdla, dřezy na praní (škopek); (25) oděvy a obuv; (27) výrobky určené ke krytí nebo obložení podlah nebo stěn (zejména rohože, linoleum, tapety); (35) zprostředkovatelská činnost v oblasti obchodu a specializovaný

velkoobchod a maloobchod s výše uvedenými výrobky, propagační činnost ohledně stavebních výrobků a služeb, zprostředkování rozpočtu staveb včetně zajištění s tím související administrativy, provozování internetového obchodu v oblasti výrobků uvedených ve tř. 1, 2, 3, 4, 6, 7, 8, 9, 11, 12, 17, 19, 20, 21, 25 a 27; (36) realitní činnost; (37) poskytování služeb v oblasti stavebních a řemeslných prací, montáž oken a dveří; (39) doprava a skladování zboží, přenos a rozvod tepla, doprava tepla potrubními systémy; (40) výroba tepla, provoz zařízení na výrobu tepla, zprostředkování při výrobě tepla; (42) projektová činnost ve výstavbě, inženýrská činnost v investiční výstavbě, poradenství v oblasti projektové a stavební dokumentace.

(511) 1, 2, 3, 4, 6, 7, 8, 9, 11, 12, 17, 19, 20, 21, 25, 27, 35, 36, 37, 39, 40, 42  
(210) O-479711

(111) **317089**  
(220) 27.09.2010  
(151) 09.03.2011  
(540)



(591) Barevná  
(730) **Vinacz, spol. s r.o.**, Vinařská 882, Dolní Bojanovice, 69617, CZ  
(740) Ing. Zdeněk Kučera, Dlouhá 207 (P.O.BOX 92), Slušovice, 76315  
(510) (33) alkoholické nápoje, vína všech druhů, alkoholické nápoje s obsahem vína; (40) zpracování vína; (43) hostinské služby, ochutnávky vín.  
(511) 33, 40, 43  
(210) O-479785

(111) **317282**  
(220) 22.09.2010  
(151) 23.03.2011  
(540)



(730) **Vinacz, spol. s r.o.**, Vinařská 882, Dolní Bojanovice, 69617, CZ  
(740) Ing. Zdeněk Kučera, Dlouhá 207 (P.O.BOX 92), Slušovice, 76315  
(510) (33) alkoholické nápoje, vína všech druhů, alkoholické nápoje s obsahem vína; (40) zpracování vína; (43) hostinské služby, ochutnávky vín.  
(511) 33, 40, 43  
(210) O-479666

(111) **317284**  
(220) 22.09.2010  
(151) 23.03.2011  
(540)

**Rolletix**

(591) Barevná  
(730) **ALARIS Czech Republic s.r.o.**, Chmelník 1157, Zlín, Malenovice, 76302, CZ  
(740) Ing. Petr Soukup, patentový zástupce, tř. Svobody 43/39, Olomouc, 77900  
(510) (6) žaluzie kovové horizontální, zejména meziokenní, interiérové a speciální pro dvojité a trojitě zasklená okna, slunolamy kovové, lamely, kryty a držáky pro slunolamy kovové, rolety kovové, zejména venkovní navíjecí s kovovými lamelami, navíjecí v kombinaci se sítí, ovládané ručně, elektricky i dálkově, vrata kovová, zejména hliníková navíjecí plná, prosklená či s průdchy, ovládaná elektricky, dálkově či s nouzovým ručním ovládním, mříže kovové bezpečnostní navíjecí, zejména hliníkové, ovládané ručně, elektricky či dálkově, markýzy kovové, zejména korbové, ramenové výsuvné balkónové clony, prostorové s ovládním ručním, elektrickým, dálkovým či automatickou regulací na slunce a vítr; (19) žaluzie horizontální plastové či dřevěné, zejména meziokenní, interiérové a speciální žaluzie pro dvojité a trojitě zasklená okna, žaluzie vertikální s plastovými lamelami, šikmé či obloukové interiérové žaluzie s ovládním ručním, elektrickým či dálkovým, slunolamy nekovové, lamely, kryty a držáky pro slunolamy nekovové, rolety s plastovými lamelami, zejména venkovní navíjecí v kombinaci rolety se sítí, s ovládním ručním, elektrickým i dálkovým, dveře lamelové shrnovací plastové plné nebo prosklené, s madlem, klikou i zámkem, stavební materiály nekovové, řezivo, nekovové polotovary pro stavební a truhlářskou výrobu, tesařské, stavebně truhlářské výrobky ze dřeva, jako např. okna včetně oken vikýřových a střešních, dveře, vrata, zárubně, rámy, lišty, portály, příčky, schodiště, podhledy, stropy a podlahy, stěnové a stropní obklady, dřevo polozpracované, jako jsou trámy, prkna, fošny, panely, sloupky, překližky, parkety; (24) textilní vertikální žaluzie, zejména interiérové, šikmé a obloukové s ovládním ručním, elektrickým či dálkovým, sítě proti hmyzu do oken či dveří, pevné, odnímatelné či otevíratelné s magnetickým jištěním, rolety textilní interiérové i exteriérové, rolety do střešních oken, rolety ovládané pružinou, rolety ovládané kulíčkovým řetízem.  
(511) 6, 19, 24  
(210) O-479671

(111) **317285**  
(220) 22.09.2010  
(151) 23.03.2011  
(540)

**polz**

(730) **ALARIS Czech Republic s.r.o.**, Chmelník 1157, Zlín, Malenovice, 76302, CZ  
(740) Ing. Petr Soukup, patentový zástupce, tř. Svobody 43/39, Olomouc, 77900  
(510) (6) žaluzie kovové horizontální, zejména meziokenní, interiérové a speciální pro dvojité a trojitě zasklená okna, slunolamy kovové, lamely, kryty a držáky pro slunolamy kovové, rolety kovové, zejména venkovní navíjecí s kovovými lamelami, navíjecí v kombinaci se sítí, ovládané ručně, elektricky i dálkově, vrata kovová, zejména hliníková navíjecí plná,

prosklená či s průdchy, ovládaná elektricky, dálkově či s nouzovým ručním ovládním, mříže kovové bezpečnostní navíjecí, zejména hliníkové, ovládané ručně, elektricky či dálkově, markýzy kovové, zejména korbové, ramenové výsuvné balkónové clony, prostorové s ovládním ručním, elektrickým, dálkovým či automatickou regulací na slunce a vítr; (7) stroje, strojní zařízení a výrobní technologické linky na výrobu stínící techniky, náhradní díly, přípravky a nástroje (strojní součásti) pro tyto stroje a zařízení; (19) žaluzie horizontální plastové či dřevěné, zejména meziokenní, interiérové a speciální žaluzie pro dvojité a trojitě zasklená okna, žaluzie vertikální s plastovými lamelami, šikmé či obloukové interiérové žaluzie s ovládním ručním, elektrickým či dálkovým, slunolamy nekovové, lamely, kryty a držáky pro slunolamy nekovové, rolety s plastovými lamelami, zejména venkovní navíjecí v kombinaci rolety se sítí, s ovládním ručním, elektrickým i dálkovým, dveře lamelové shrnovací plastové plné nebo prosklené, s madlem, klikou i zámkem, stavební materiály nekovové, řezivo, nekovové polotovary pro stavební a truhlářskou výrobu, tesařské, stavebně truhlářské výrobky ze dřeva, jako např. okna včetně oken vikýřových a střešních, dveře, vrata, zárubně, rámy, lišty, portály, příčky, schodiště, podhledy, stropy a podlahy, stěnové a stropní obklady, dřevo polozpracované, jako jsou trámy, prkna, fošny, panely, sloupky, překližky, parkety; (24) textilní vertikální žaluzie, zejména interiérové, šikmé a obloukové s ovládním ručním, elektrickým či dálkovým, sítě proti hmyzu do oken či dveří, pevné, odnímatelné či otevíratelné s magnetickým jištěním, rolety textilní interiérové i exteriérové, rolety do střešních oken, rolety ovládané pružinou, rolety ovládané kulíčkovým řetízem; (37) servis, montáž, opravy a údržba pro uvedené výrobky a zařízení tříd 6, 7, 19, 24; (42) výzkum, vývoj, návrhy a projekce výrobků a zařízení v oblasti strojírenství, zejména týkající se stínící techniky, tvorba software a programových vybavení pro stroje a zařízení uvedené ve třídě 7, expertní, inženýrská a poradenská činnost v oblasti stínící techniky a souvisejících zařízení.

(511) 6, 7, 19, 24, 37, 42  
(210) O-479672

(111) **317286**  
(220) 22.09.2010  
(151) 23.03.2011  
(540)

**ROLLETIX**

(730) **ALARIS Czech Republic s.r.o.**, Chmelník 1157, Zlín, Malenovice, 76302, CZ  
(740) Ing. Petr Soukup, patentový zástupce, tř. Svobody 43/39, Olomouc, 77900  
(510) (6) žaluzie kovové horizontální, zejména meziokenní, interiérové a speciální pro dvojité a trojitě zasklená okna, slunolamy kovové, lamely, kryty a držáky pro slunolamy kovové, rolety kovové, zejména venkovní navíjecí s kovovými lamelami, navíjecí v kombinaci se sítí, ovládané ručně, elektricky i dálkově, vrata kovová, zejména hliníková navíjecí plná, prosklená či s průdchy, ovládaná elektricky, dálkově či s nouzovým ručním ovládním, mříže kovové bezpečnostní navíjecí, zejména hliníkové, ovládané ručně, elektricky či dálkově, markýzy kovové, zejména korbové, ramenové výsuvné balkónové clony, prostorové s ovládním ručním, elektrickým, dálkovým či automatickou regulací na slunce a vítr; (19) žaluzie horizontální plastové či dřevěné, zejména meziokenní, interiérové a speciální žaluzie pro dvojité a trojitě zasklená okna, žaluzie vertikální s plastovými lamelami, šikmé či obloukové interiérové žaluzie s ovládním ručním, elektrickým či dálkovým, slunolamy nekovové, lamely, kryty a držáky pro slunolamy nekovové, rolety s plastovými lamelami, zejména venkovní navíjecí v kombinaci rolety se sítí, s ovládním ručním, elektrickým i dálkovým, dveře lamelové shrnovací plastové plné nebo prosklené, s madlem, klikou i zámkem, stavební materiály nekovové, řezivo, nekovové polotovary pro stavební a truhlářskou výrobu, tesařské, stavebně truhlářské výrobky ze dřeva, jako např. okna včetně oken vikýřových a střešních, dveře, vrata, zárubně, rámy, lišty, portály, příčky, schodiště, podhledy, stropy a podlahy, stěnové a stropní obklady, dřevo polozpracované, jako jsou trámy, prkna, fošny, panely, sloupky, překližky, parkety; (24) textilní vertikální žaluzie, zejména interiérové, šikmé a obloukové s ovládním ručním, elektrickým či dálkovým, sítě proti hmyzu do oken či dveří, pevné, odnímatelné či otevíratelné s magnetickým jištěním, rolety textilní interiérové i exteriérové, rolety do střešních oken, rolety ovládané pružinou, rolety ovládané kulíčkovým řetízem.

(511) 6, 19, 24  
(210) O-479673

(111) **317296**  
(220) 30.09.2010  
(151) 23.03.2011  
(540)



(730) **Michal Volný**, Fryčovice 310, 73945, CZ  
(740) PROPATENT, JUDr. Matěj Sedláček, Pod Pekařkou 1, Praha 4, 14700  
(510) (18) kabelky, deštníky, slunečníky, batohy, peněženky, diplomatky, cestovní a sportovní tašky, turistické batohy, kufrý, kožené desky, kožené pásky, kožešiny (kůže zvířat, pokrývky), hole; (24) ručníky, stolní ubrusy, ložní prádlo, vyšívání stolní a ložní prádlo, přehozy na postele, koupelnové textilie (s výjimkou oděvů), kapesníky látkové, tkaniny a textilní výrobky, které nejsou uvedeny v jiných třídách; (25) oděvy, kalhoty, bundy, župany, uniformy, ponožky, kravaty, šály, šátky, rukavice, klobouky, čepice, kožené pásky k oblečení, trička, svetry, kabáty, punčochy, boty, pracovní pláště, džínové oblečení.  
(511) 18, 24, 25  
(210) O-479847

(111) **317411**  
(220) 07.10.2010  
(151) 30.03.2011  
(540)



(730) **Rašelina a.s.**, Na Pískách 488, Soběslav, Soběslav II, 39201, CZ  
(740) Vrchlavský & Pašek, advokátní kancelář, Mgr. David Pašek, advokát, Pražská 79/5, Plzeň, 30100  
(510) (1) hnojiva rostlinného nebo živočišného původu, hnojiva, stimulanty růstu rostlin, bezzeminné rostlinné substráty, zemina pro pěstování, chemické přípravky pro zkvalitnění půdy, půda, humus, přípravky pro hnojení, ledek, kompost, rašelina, mořidla na ochranu semen, vzácné zeminy, chemické přípravky pro zkvalitnění půdy; (5) přípravky na ochranu rostlin, zejména insekticidy, fungicidy, herbicidy, pesticidy, chemické přípravky proti mšicím, chemické přípravky na hubení hmyzu, akaricidy, přípravky pro sterilizaci půdy, přípravky proti parazitům, chemické přípravky na hubení škodlivých zvířat - potkanů, myší, krys a škůdců; (31) osiva, travní směsi, kůra mulčovací, chovatelské a pěstitelské produkty, krmiva, kultura houbová na výsev, rostlinná semena, slaměný mulč (materiál na pokrytí povrchu půdy).  
(511) 1, 5, 31  
(210) O-479985

(111) **317526**  
(220) 15.10.2010  
(151) 05.04.2011  
(540)



(730) **Czech Communications Systems, s.r.o.**, Kaprova 15/11, Praha 1, Josefov, 11000, CZ  
(510) (10) přístroje a nástroje chirurgické, zubní a veterinářské, umělé údy, oči a zuby, ortopedické potřeby, materiál na sešívání ran, rentgenové přístroje pro lékařské účely, radiologické přístroje pro lékařské účely; (42) vědecké a technologické služby a související výzkum a projektování, analytické a výzkumné služby v průmyslu, navrhování a vývoj počítačového hardwaru a softwaru; (44) lékařské služby, veterinární služby, péče o hygienu a krásu osob a zvířat, zemědělské, zahradnické a lesnické služby.  
(511) 10, 42, 44  
(210) O-480250

(111) **317648**  
(220) 03.11.2010  
(151) 20.04.2011  
(540)



(591) Barevná  
(730) **ARAMIS, spol. s r.o.**, Slovinská 597/10, Praha 10, Vršovice, 10100, CZ  
(740) Jeffrey Scott Osterroth, Boudova 611, Praha 5, Lipence, 15531  
(510) (16) tiskoviny všeho druhu včetně časopisů a slovníků; (35) reklamní činnost a marketing; (41) kulturní a vzdělávací aktivity.  
(511) 16, 35, 41  
(210) O-480721

(111) **317895**  
(220) 03.11.2010  
(151) 04.05.2011  
(540)

**EXINER**

(730) **EXINER Group s.r.o.**, Cukrovarská 20/16, Praha 9, Čakovice, 19600, CZ  
(740) BOHEMIA PATENT, Ing. Jana Vandělíková, Petřská 1136/12, Praha 1, Nové Město, 11000  
(510) (9) elektrické stroje, přístroje a zařízení v rámci této třídy, elektronické stroje, přístroje a zařízení a též měřidla, především související s přenosem, transformací a měřením elektřiny, soustavy energetických zařízení pro provoz elektráren spadající do této třídy, elektrická a elektronická zařízení pro energetický průmysl, přístroje pro kontrolu, signalizaci a jejich součásti, měřidla všech typů, elektroměry, zařízení pro regulaci elektrické energie spadající do této třídy, přístroje pro záznam, převod a reprodukci zvuku nebo obrazu a jejich součásti, řídicí přístroje a technika, procesory, elektrosoučástky všeho druhu, přístroje pro zpracování informací, počítače a jejich součásti, software, elektronické informační systémy, počítačové sítě, elektronické, magnetické nebo optické nosiče informací, elektrické vodiče všeho druhu, vodiče a zařízení pro rozvod energií, elektrické rozvaděče, přístroje spojové a telekomunikační techniky, zařízení pro



rozvod, přenos a transformaci elektrické energie spadající do této třídy; (11) teplovody, plynovody, parovody, vodovody, tlakové kotle a další tlaková zařízení a nádoby spadající do třídy 11, chladicí a ventilační zařízení, přístroje a zařízení pro topení, ohřev, výrobu páry; (35) reklamní, propagační a inzertní činnost v rámci této třídy, marketing a marketingové analýzy, průzkum trhu, automatizované zpracování dat, činnost organizačních a ekonomických poradců, reklamní a inzertní služby, poradenství při poskytování informačních produktů v rámci této třídy, poradenské služby v oblasti obchodní a podnikatelské, zprostředkovatelská činnost ve styku s veřejností a zákazníci (public relations), informační servis v rámci této třídy, obchodní systematizace informací, vyhledávání v počítačových souborech, zprostředkování a organizace obchodní činnosti s výrobky uvedenými ve třídách 9 a 11 a se službami ve třídách 35, 36, 37, 39, 40, 42 spadající do této třídy, poskytování slev a obchodních výhod, věrnostní nákupní systém, marketing, merchandising, franchising, reklamní, inzertní a propagační činnost prostřednictvím jakéhokoliv média, prostřednictvím telefonní sítě nebo datové sítě nebo informační sítě, poskytování komerčních a/nebo reklamních informací a jiných komerčních a nebo reklamních informačních produktů všeho druhu, výstavy komerční nebo reklamní, organizační služby související s výstavní činností, pronájem reklamních ploch; (36) finanční služby a poradenství, finanční a investiční expertízy, peněžní služby, bankovníctví, pojišťovnictví, finanční leasing, zprostředkování leasingových smluv, zejména na dopravní prostředky, finanční služby včetně leasingu, směnárenské služby, zastavárna, zprostředkovatelská činnost výše uvedených služeb, uzavírání pojistek, splátkový prodej zboží, půjčování finančních prostředků, provádění bankovních obchodů a jakýchkoliv operací s tím spojených spadajících do této třídy, poskytování bankovních informací, zprostředkovatelská činnost v oblasti investic, financí a bankovníctví, pojišťovnictví, konzultační služby ve výše uvedených oblastech; (37) stavební činnost, zejména provádění inženýrských a průmyslových staveb, stavitelství, energetické stavby, údržba, opravy, rekonstrukce a modernizace energetických zařízení, zařízení dispečerské řídicí techniky a technických zařízení k řízení spotřeby elektrické energie, stavebně montážní činnost, výstavba energetických děl a zařízení potřebných pro jejich provoz, montáž, opravy, údržba vyhrazených elektrických zařízení, elektrických rozvaděčů, montáž, opravy, údržba vyhrazených tlakových zařízení, kotlů a tlakových nádob montáž, opravy, údržba elektronických zařízení, měřidel, revize a zkoušky elektrických zařízení, tlakových zařízení a zkoušky nádob na plyn, stavební činnost - provádění staveb včetně jejich změn, udržovacích prací na nich a jejich odstraňování, stavební dozor, pronájem strojů, poradenské a konzultační služby v oblasti stavebnictví; (39) distribuce a skladování energií - elektrické energie, tepla, vody, páry, plynů nebo jiných látek, poskytování služeb souvisejících s dodávkou, odběrem nebo užíváním energií, tepla, vody apod; (40) výroba elektřiny, informace o zpracování materiálů, zpracování, likvidace a recyklace odpadu, zpracování a úprava materiálů, recyklační činnosti, zpracování a úprava různých nerostných surovin, zpracování a úprava chemických látek, stavebních materiálů a pohonných hmot, zpracování a úprava nebezpečných látek, filtrace materiálů a hmot, zpracování a úprava vody a odpadních vod, zpracování a úprava odpadů, nakládání s odpady a nebezpečným i odpady, provoz skládek, skladování, likvidace, odstraňování odpadů, spalování a recyklace odpadů, úprava a zušlechťování nerostů, zpracování a úprava kovu, dřeva, skla a plastů, nakládání s odpady a recyklace; (42) řízení výroby, rozvodu i spotřeby energií, projektová činnost ve výstavbě, projektování energetických staveb, projektování elektrických zařízení, pronájem elektrických strojů, měřicí, kontrolní a konzultační služby individuálního charakteru v elektrárnách, ekologické činnosti, ochrana životního prostředí, projektové a technicko-inženýrské činnosti, stavební, vodohospodářský, ekologický a geologický inženýring, výzkum, vývoj a průzkum v oblasti stavebnictví, počítačové projektování a grafika, poskytování software, počítačové programování, správa a tvorba webových stránek, poskytování informací v oblasti ekologie a technického inženýrství.

(511) 9, 11, 35, 36, 37, 39, 40, 42

(210) O-480704

(111) **317913**

(220) 19.11.2010

(151) 04.05.2011

(540)

**FOREXO**(730) **Pharmaceutical Chemical Cosmetic industry ALKALOID AD - Skopje**, Blvd. Aleksandar Makedonski 12, 1000 Skopje, MK

(740) ZIVKO MIJATOVIC &amp; PARTNERS s.r.o., Jugoslávských partyzánů 639/26, Praha 6, Bubeneč, 16000

(510) (5) antimikrobiální léky pro systémové použití.

(511) 5

(210) O-481114

(111) **317992**

(220) 06.10.2010

(151) 11.05.2011

(540)



**Mona Lucy**  
přikrývky a polštáře

(730) **every s.r.o.**, Obřanská 593, Bílovice nad Svitavou, 66401, CZ

(510) (20) matrace do postelí, polštáře.

(511) 20

(210) O-479963

(111) **317996**

(220) 19.10.2010

(151) 11.05.2011

(540)



**LUBRICANT**

(730) **LUBRICANT s.r.o.**, Bezručova 1066, Starý Plzenec, 33202, CZ

(740) Eret, Linhart, Šíma &amp; spol, advokátní kancelář, Mgr. Lukáš Mádr, Purkyňova 547/43, Plzeň, 30136

(510) (4) aditiva nechemická, do motorových paliv, alkohol (jako palivo), antracit, barvy (olej pro -), bednění (oleje pro odstranění -) (stavebnictví), benzen, benzín (pohonná směs), benzín motorový, benzín těžký, benzol, brikety (dřevěné -), brikety (palivové -), brikety rašelinové (palivo), brikety uhelné, ceresin, dehtový uhelný olej, dřevěné uhlí (palivo), dřevo palivové, elektrická energie, gazolin, lehký benzín, generátorový plyn, grafit (pro mazání), kapaliny olejové pro řezání, karnaubový vosk, kerosin, rafinovaný petrolej, knoty (lampové -), knoty pro svíčky, koks, konzervační přípravky pro kůži (oleje a tuky), konzervování kůže (olej pro -), lampy (knoty do -), lanolin, lignit, ligroin, líh denaturovaný, lůj, mazací oleje, mazací tuky, mazadla, mazadla na obuv, mazadla pro řemeny, mazání (grafit pro -), mazivo pro zbraně, mazut, minerální paliva, motorová paliva (aditiva, s výjimkou chemikálií do -), nafta motorová, nafta topná, obuv (mazadla pro -), odprašnění (směsi pro -), ochrana zdíva (olej pro -), olein, olej (kostní -) pro průmyslové účely, olej jako palivo, olej motorový, olej pro ochranu, konzervaci zdíva, olej ricinový pro technické účely, olej rybí nejedlý, olej řepkový pro průmyslové účely, olej slunečnicový pro průmyslové účely, olej sójový (přípravky z -) proti přilnavosti kuchyňského nádobí, olej uhelný dehtový, olej zvlhčující, oleje průmyslové, olejový plyn, osvětlení (plyn pro -), ozokerit, zemní vosk, paliva, paliva na bázi alkoholu, paliva, pohonné látky, palivové těkavé směsi, palivový olej, parafin, parfémované svíčky,

petrolejový éther, plyn (olejový -), plyn generátorový, plyn pro osvětlení, plyn ztužený (palivo), plynový olej, plyny palivové, pohonné, podpalovače, podpalovače, pohonné látky, pohonné směsi (těkavé -), prach (přípravky pro odstraňování -), protiskluzové přípravky pro hnací řemeny, přísady (nechemické) do motorových paliv, rašelina (brikety z -) jako palivo, rašelina (palivo), ropa, ropa surová nebo rafinovaná, řemeny (maziva pro -), řemeny (vosky pro -), řezání (chladicí olejové kapaliny pro -), stearin, svícení (prostředky, pohonné látky ke -), svícení (tuky pro -), svíčky, svíčky (parfémované -), svíčky pro noční osvětlení, textil (olej na -), třísky dřevěné pro zapalování, tuk z vlny, tuky průmyslové, uhelný prach (palivo), uhlí, , uhlí dřevěné (palivo), vánoční stromky (svíčky na -), vázání prachu (přípravky na -) pro zametání, vazelína pro průmyslové účely, vosk jako surovina, vosk na svícení, vosk včelí, vosk z karnaubové palmy, vosky pro hnací řemeny, xylén, xylo, zametání (přípravky na vázání prachu při -), zapalování (dřevěné třísky pro -), zapalování (papírové smotky pro -), zbraně (mazadla pro -), zdivo (oleje pro ochranu, impregnaci -), ztužené plyny (palivo), zvlhčování (olej ke -).

(511) 4  
(210) O-480311

(111) **318009**  
(220) 04.11.2010  
(151) 11.05.2011  
(540)

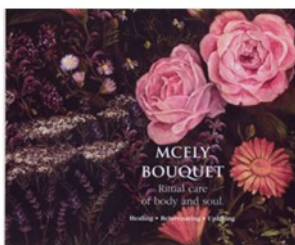

(591) Barevná  
(730) **Chateau Mcely, s.r.o.**, Mcely 61, Nymburk, 28936, CZ  
(740) Mgr. Klára Stibůrková, Husova 2117, Benešov, 25601  
(510) (3) přírodní prostředky pro péči o tělo, přírodní kosmetické prostředky, esenciální oleje pro osobní potřebu; (4) svíčky, vonné svíčky; (5) vonné oleje pro aromaterapii a jiné vonné přípravky, bylinné čaje, přírodní (rostlinné) extrakty a výrobky na nich založené, vše pro lékařské účely.  
(511) 3, 4, 5  
(210) O-480742

(111) **318188**  
(220) 26.10.2010  
(151) 25.05.2011  
(540)

### T-kvalita

(730) **TART, s.r.o.**, Vinohradská 366/91, Brno, Černovice, 61800, CZ  
(510) (16) papír, lepenka a výrobky z těchto materiálů, igelitové pytle, sáčky, lepicí pásy, fólie, vázací pásy, etikety, balicí pásy, speciální pásy, samolepicí fólie a papíry pro balení, vše v rámci této třídy; (17) plastické hmoty a výrobky polorozpracované, plastické hmoty a obaly pro obalovou techniku, obaly a fólie z PE, hadice nekovové, izolační pásy, obaly a fólie z PE a PP s výjimkou fólií na balení, teflonové fólie spadající do této třídy, materiály těsnící, ucpávací a izolační.  
(511) 16, 17  
(210) O-480505

(111) **318189**  
(220) 26.10.2010  
(151) 25.05.2011  
(540)

### t-strap

(730) **TART, s.r.o.**, Vinohradská 366/91, Brno, Černovice, 61800, CZ  
(510) (16) papír, lepenka a výrobky z těchto materiálů, pytle, sáčky, lepicí pásy, fólie, vázací pásy, etikety, balicí pásy, speciální pásy v rámci této třídy, plastické obaly (nezařazené do jiných tříd).

(511) 16  
(210) O-480507

(111) **318190**  
(220) 26.10.2010  
(151) 25.05.2011  
(540)

### t-tape

(730) **TART, s.r.o.**, Vinohradská 366/91, Brno, Černovice, 61800, CZ  
(510) (16) papír, lepenka a výrobky z těchto materiálů, pytle, sáčky, lepicí pásy, fólie, vázací pásy, etikety, balicí pásy, speciální pásy v rámci této třídy, plastické obaly (nezařazené do jiných tříd).  
(511) 16  
(210) O-480508

(111) **318282**  
(220) 06.10.2010  
(151) 01.06.2011  
(540)



(730) **every s.r.o.**, Obřanská 593, Bílovice nad Svitavou, 66401, CZ  
(510) (20) matrace do postelí, polštáře; (24) ložní pokrývky a přikrývky, ložní prádlo, lůžkoviny, přehozy, povlaky na polštáře; (35) marketing a zprostředkování obchodní činnosti pro výrobky výše uvedené, poradenská služba v obchodu s výrobky výše uvedenými.  
(511) 20, 24, 35  
(210) O-479968

(111) **318283**  
(220) 06.10.2010  
(151) 01.06.2011  
(540)



(730) **every s.r.o.**, Obřanská 593, Bílovice nad Svitavou, 66401, CZ  
(510) (20) matrace do postelí, polštáře; (24) ložní pokrývky a přikrývky, ložní prádlo, lůžkoviny, přehozy, povlaky na polštáře; (35) marketing a zprostředkování obchodní činnosti pro výrobky výše uvedené, poradenská služba v obchodu s výrobky výše uvedenými.  
(511) 20, 24, 35  
(210) O-479969

(111) **318284**  
(220) 06.10.2010  
(151) 01.06.2011  
(540)



(730) **every s.r.o.**, Obřanská 593, Bílovice nad Svitavou, 66401, CZ  
(510) (20) matrace do postelí, polštáře; (24) ložní pokrývky a příkrývky, ložní prádlo, lůžkoviny, přehozy, povlaky na polštáře; (35) marketing a zprostředkování obchodní činnosti pro výrobky výše uvedené, poradenská služba v obchodu s výrobky výše uvedenými.  
(511) 20, 24, 35  
(210) O-479970

(111) **318303**  
(220) 21.10.2010  
(151) 01.06.2011  
(540)

### BAGTAG

(730) **Jandl Petr**, Ke hřbitovu 554, Kolín, 28000, CZ  
(510) (6) umělecké předměty z obecných kovů; (28) sportovní potřeby pro golf; (35) reklama.  
(511) 6, 28, 35  
(210) O-480378

(111) **318449**  
(220) 08.10.2010  
(151) 08.06.2011  
(540)

### Duhovky

(730) **Lidl Stiftung & Co. KG**, Stiftsbergstraße 1, 74172 Neckarsulm, DE  
(740) Zeiner & Zeiner v.o.s., Mgr. Alexandr Vališ, advokát, Maiselova 38/15, Praha 1, Josefov, 11000  
(510) (29) ovoce a zelenina konzervované, sušené a zavařované, mléko a mléčné výrobky, želé, džemy, ořechy zpracované, oleje a tuky jedlé, vejce; (30) cereální výrobky, cukr, cukrovinky, čokoláda, čokoládové a kávové polevy a náplně, káva, kakao, koření, med, melasa, mouka a přípravky z obilovin, pečivo, rýže; (31) výrobky zemědělské, zrní neuvedené v jiných třídách, čerstvé ovoce a zelenina, ořechy nezpracované, obiloviny, krmivo pro zvířata, slad.  
(511) 29, 30, 31  
(210) O-480025

(111) **318529**  
(220) 28.12.2010  
(151) 08.06.2011  
(540)



(591) Barevná  
(730) **Poláček Vladimír**, č. p. 72, Velká Lečice, 26205, CZ  
(740) JUDr. Richard Čičko, advokát, Na baště sv. Ludmily 252/3, Praha 6, 16000  
(510) (35) reklamní a propagační činnost, zprostředkovatelská činnost v oblasti obchodu a služeb, zejména zprostředkování nákupu a prodeje nových i ojetých vozidel - autobazar; (37) opravy, úpravy, údržba motorových vozidel, opravy karosérií, zprostředkovatelská činnost v oblasti výše uvedených služeb, provozování čerpacích stanic s palivy a mazivy; (39) pronájem motorových vozidel, konzultační a poradenská činnost v dopravě a přepravě.  
(511) 35, 37, 39  
(210) O-482035

(111) **318624**  
(220) 10.12.2010  
(151) 15.06.2011  
(540)



(730) **Moravec Vojtěch**, Ke Kostelu 116/5, Praha 6, 16200, CZ  
(740) JUDr. Aleš Zábřeh, advokát, Na Beránce 57/2, Praha 6, Dejvice, 16000  
(510) (35) činnost inzertní i prostřednictvím Internetu, obchodní poradenství, marketing, propagační a nabídkové materiály - tvorba, vydávání reklamních textů a tiskovin, kopírování dokumentů, distribuce zboží k reklamním účelům, ekonomické poradenství, výběrová řízení na dodávky médií a služeb; (36) zprostředkování odhadů a financování nemovitostí, činnost realitní kanceláře, investorská činnost ve stavebnictví, finanční poradenství, finanční konzultační služby, inkasování nájmu, vedení správy nájemních domů, pronájem nemovitostí, finanční řízení, správa majetku, pozemků a budov, finanční analýzy v oblasti realit, zástavy, leasingové financování koupě, zprostředkování obchodu v oblasti realit, zprostředkování půjček, poradenská činnost v oblasti realit; (37) zprostředkování oprav staveb, generální dodávky staveb na klíč, jejich údržba nemovitostí, obstaravatelská činnost v investiční výstavbě.  
(511) 35, 36, 37  
(210) O-481692

(111) **318675**  
(220) 07.02.2011  
(151) 15.06.2011  
(540)

### FATRANYL

(730) **Fatra, a.s.**, tř. T. Bati 1541, Napajedla, 76361, CZ  
(510) (6) střechy (kovové), střešní krytiny (kovové), lišty (kovové) pro římsy, plechy, pásy kovové, klempířské prvky, poplastované plechy, ukončovací a kotvicí plechové prvky hydroizolačních systémů, profilované plechy, kovové stavební materiály (zejména střešní krytiny), ostatní kovové

doplňky pro střešní krytiny, polotovary a výrobky z kovu s ochranným  
plastovým povlakem; (17) umělé hmoty pro ochranu kovových povrchů.  
(511) 6, 17  
(210) O-482995

(111) **318723**  
(220) 05.10.2010  
(151) 22.06.2011  
(540)

**Helios  
Herb**

(730) **Solvent ČR s.r.o.**, Poděbradská 1162, Šestajovice, 25092, CZ  
(740) Rudolf Darník, Jupiterova 1186/10, Praha 10 - Uhřetěves, 10400  
(510) (3) prostředky vlasové kosmetiky, kosmetické prostředky pro ochranu a  
regeneraci pokožky, krášličí kosmetické prostředky, dezodorační  
prostředky, kosmetické mycí a pěnové prostředky na pokožku.  
(511) 3  
(210) O-479915

(111) **318726**  
(220) 07.10.2010  
(151) 22.06.2011  
(540)

**CHERITTI**

(730) **DAFIKO s.r.o.**, Beethovenova 5884, Chomutov, 43001, CZ  
(740) artpatent, advokátní kancelář s.r.o., Mgr. Tomáš Bejček, advokát,  
Dukelských hrdinů 976/12, Praha 7, Holešovice, 17000  
(510) (31) potrava pro hlodavce.  
(511) 31  
(210) O-480002

(111) **318727**  
(220) 07.10.2010  
(151) 22.06.2011  
(540)

**BONBONE**

(730) **DAFIKO s.r.o.**, Beethovenova 5884, Chomutov, 43001, CZ  
(740) artpatent, advokátní kancelář s.r.o., Mgr. Tomáš Bejček, advokát,  
Dukelských hrdinů 976/12, Praha 7, Holešovice, 17000  
(510) (31) potrava pro psy.  
(511) 31  
(210) O-480005

(111) **318767**  
(220) 02.11.2010  
(151) 22.06.2011  
(540)



(730) **Regata Čechy, a.s.**, Čílova 304/9, Praha 6, 16000, CZ  
(740) Ing. Václav Kratochvíl, Táborská 758/33, Mladá Boleslav, 29301  
(510) (16) atlasy, fotografie, kalendáře, kancelářské potřeby, katalogy, knihy,  
noviny, papírenské výrobky, prospekty, mapy, obtisky, pohlednice,  
reprodukce, samolepky, tiskoviny; (35) obchodní nebo podnikatelské  
informace, reklama, propagace, marketing, poradenská činnost v oblasti  
podnikání, pomoc při řízení obchodní činnosti, pronájem kancelářských  
strojů, zařízení a potřeb, pronájem průmyslového zboží v rámci této třídy,  
správa hotelů, zprostředkovatelská činnost v oblasti obchodu s výrobky ve  
třídě 16, dovozní a vývozní kancelář, činnost účetních poradců; (36) realitní  
kancelář, nákup, správa a pronájem nemovitostí, pronájem bytů,  
směnárenské služby, kapitálové investice, leasing; (37) úklid interiérů,  
úklidové práce, čištění budov, praní, žehlení, truhlářství, podlahářství,  
zámečnictví, nástrojařství; (39) doprava a skladování zboží, informace o  
dopravě a skladování, pronájem skladů, pronájem parkovacích ploch,  
vedení skladové evidence zboží, pronájem obalů a přepravků, taxislužba,  
organizování cest, doprovázení turistů, cestovní kancelář, pronajímání  
plavidel, pronájem koní; (41) informace o možnostech zábavy a rekreace,  
půjčování sportovního nářadí a náčiní a sportovních potřeb, vydávání textů  
s výjimkou reklamních nebo náborových, provozování tělovýchovných  
zařízení a zařízení sloužících k regeneraci a rekondici, sportovní a kulturní  
aktivita, pronájem kulečnických stolů a příslušenství, pronájem  
sportovních zařízení; (43) zajišťování a zprostředkování ubytování,  
hostinská činnost, hotelové služby, provozování hotelů, penzionů,  
restaurací, barů, bufetů, kaváren, jídelen, klubů, kempů a poskytování  
souvisejících služeb (pokojový servis, úklid aj.), poskytování přechodného  
ubytování, pronájem jednacích místností, zásobování; (44) kadeřnické  
salóny, solária, salóny krásy, fyzikální terapie, lázně, sauny, ošetrovatelské  
služby, pronájem zdravotnických zařízení, zotavovny, provozování pláží,  
zahradnické služby, chov ryb, vodních živočichů a pěstování rostlin na  
vodní ploše.  
(511) 16, 35, 36, 37, 39, 41, 43, 44  
(210) O-480679

(111) **318774**  
(220) 04.11.2010  
(151) 22.06.2011  
(540)

**AMBULEKY**

(730) **Všeobecná zdravotní pojišťovna České republiky**, Orlická 2020/4,  
Praha 3, 13000, CZ  
(740) DANĚK & PARTNERS Advokátní a patentová kancelář, Ing. Dr. Vilém  
Daněk Ph.D., LL.M., patentový zástupce, Vinohradská 17, Praha 2, 12000  
(510) (16) průkazy zdravotního pojištění, papírové reklamní předměty a reklamní  
výrobky ve zdravotnictví spadající do této třídy, informační letáky, odborné  
publikace a tiskoviny, omalovánky, kvarteta a různé reklamní předměty z  
oblasti zdravotnictví, periodický tisk, brožury, časopisy, noviny, kalendáře,  
katalogy, ročenky, knihy, oběžníky, zpěvníky, knihy k nalepování výstřížků  
(alba), neperiodické i periodické publikace, komiksy, manuály, výrobky  
knihařské, psací potřeby, učební pomůcky, tiskařské typy, štočky, obaly z  
papíru, známky, samolepky, umělé hmoty na modelování, modelovací  
hlína, dětské tvarovací hmoty, plastelíny, modelovací vosky kromě  
dentálních, pastelky, popisovače, barvy - v rámci této třídy, křídly, pisky a  
vosky jako výtvarné potřeby, skicáky, školní potřeby, štetce, tužky, tuhy do  
tužek, archy papíru, papír a výrobky z papíru všeho druhu jako papír pro  
kopírování, papír balicí, papír voskovaný, filtrační papír, celofán  
(celulózové fólie) na balení, papírové podložky pod sklenice, papírové  
ubrousky, lepenka a kartonážní výrobky, akvarely, alba, blahopřání i  
hudební, diagramy, figurky (sošky) z papírové hmoty, fotografie, stojany na

fotografie, grafické reprodukce, grafiky, lepty, lístky, litografie, olejotisky, plakáty, malby (obrazy) zarámované či nezarámované, portréty, prospekty, grafické reprodukce, rytiny, turistické příručky, mapy, atlasy, obrazy, pohlednice a jiné propagační a informační materiály a upomínkové předměty spadající do této třídy jako propagační publikace, ročenky, papírové propagační samolepky, potřeby pro umělce, jako jsou štetce, hmota papírová, malířská plátna, malířské stojany, malířské válečky pro interiéry, misky na vodové barvy, palety pro malíře, opěrada na ruce pro malíře, prkna rýsovací, papírnické zboží kancelářské, obalové materiály, kancelářské potřeby jako jsou adresové štítky do adresovacích strojů, bloky (papírnické výrobky), číslavačky, dávkovače lepicí pásky (kancelářské potřeby), desky (papírnické výrobky), desky psací s klipsem na přidržování papíru, desky na dokumenty (šanonny, pořadače), dopisní papír, držáky na psací potřeby, etikety, kromě textilních, formuláře, gumičky, gummy na mazání, houbičky navlhčovací - v rámci této třídy, hroty psacích per, inkousty, kalamáře, kancelářské sponky, kartón, kartotéční lístky, karty, karty a pásky papírové na zaznamenání počítačových programů, krejóny (patentní tužky), křída na psaní, křívítka, laminovačky (na dokumenty) pro použití v kanceláři, lepicí pásky pro kancelářské účely a použití v domácnosti, lepidla pro kancelářské účely nebo pro domácnost, materiály na pečeti, nálepky (lepicí pásky) pro kancelářské použití nebo pro domácnost, napínáčky, násadky na pera, nože na papír, obálky, oplatky na pečeti, ořezávací stroje na tužky, ořezávací nástroje, sešity, seznamy (rejstříky), stroje kancelářské na zalepování, těžítka, tikety, tiskárničky (přenosné), účetní knihy, uhly na kreslení, zápisníky (notesy), dětské plenky z papíru nebo buničiny (jednorázové), filtry kávové (papírové), fólie hliníková na balení potravin, fólie z umělých hmot na balení, komouty (papírové), krabice lepenkové nebo papírové, lepenka, lepenkové roury, mašle papírové, obtisky, papír toaletní, papírové ubrousky, papírové ubrusy, pásky doutníkové, podložky (psací), podušky na razítkování, poutače z papíru nebo z lepenky, pouzdra na doklady, pouzdra na pasy, pouzdra na stříhy, pouzdra s barvami (školní pomůcky), pytlíky jako obaly (z papíru nebo umělých hmot), ručníky papírové, štíty vývěsní z papíru nebo z lepenky, tabule reklamní z papíru nebo lepenky; (35) prezentace přehledu hrazených léčivých přípravků a potravin pro zvláštní lékařské účely, prezentace databáze léčivých přípravků používaných při poskytování ústavní péče, prezentace účelného a úsporného způsobu předepisování léků a léčivých přípravků lékaři, reklamní a inzertní činnost zejména v oblasti zdravotního pojištění, obchodní administrativa, průzkum a analýzy trhů, aranžování WWW stránek, marketing, pronájem reklamních ploch, předvádění pro reklamní účely a podporu prodeje, předvádění zboží, vyhledávací služby, on-line inzerce, organizování výstav ke komerčním a reklamním účelům na Internetu, pomoc při podnikání, poradenství týkající se organizace a podnikání v oblasti finančnictví, bankovníctví a pojišťovnictví, home - banking, distribuce prospektů, podnikatelské informace, předplatné tiskovin pro třetí osoby, účetnictví, distribuce propagačních tiskovin, plánování obchodních a propagačních akcí, zejména týkající se oblasti finančnictví, bankovníctví, pojišťovnictví a služby finančního trhu potvrzování uskutečnění obchodních transakcí, reklamní, inzertní a propagační činnost prostřednictvím jakéhokoliv média zejména v oblasti finančnictví, bankovníctví a pojišťovnictví, prostřednictvím telefonní, datové nebo informační sítě, poradenská činnost v oblasti obchodu a služeb reklamních kanceláří, předávání informací při reklamní činnosti, poskytování komerčních informací a informačních produktů reklamního a informačního charakteru ve třídě 35, multimediálních informací obchodního a reklamního charakteru, komerční využití Internetu v oblastech komerčních internetových médií a vyhledávacích služeb zejména v oblasti finančnictví, bankovníctví a pojišťovnictví, pronájem reklamních ploch, marketingové studie, obchodní nebo podnikatelské informace, zejména v oblasti finančnictví, bankovníctví, pojišťovnictví a službách finančního trhu, kopírování nebo rozmnožování dokumentů, dokladů, poradenství v obchodní činnosti, zejména v oblasti finančnictví, bankovníctví, pojišťovnictví a službách finančního trhu, obchodní nebo podnikatelský průzkum, obchodní management, obchodní reklama, systematizace informací do počítačové databáze, překlad informací do počítačové databáze, pronájem reklamních materiálů, rozšiřování reklamních materiálů, průzkum trhu, sekretářské služby, statistické informace, zpracování textů, vedení kartoték v počítači, vydávání reklamních nebo náborových, propagačních a inzertních textů, aktualizování reklamních materiálů, analýzy nákladů, daňové příznání (příprava a vyhotovení), dražby, vedení dražeb, hospodářské (ekonomické) prognózy, inzerce poštou, nákupní ceny a velkoobchodní ceny (analýzy),

oceňování obchodních podniků, oceňování a odhady v oblasti podnikání, personální poradenství, posuzování efektivnosti provozu a racionalizace práce, pronájem kancelářských strojů a zařízení, průzkum veřejného mínění, přepisování, styky s veřejností, vzorky zboží (distribuce), zprostředkovatelské práce, automatizované zpracování dat, elektronické zpracování dat pro třetí osoby, vedení a správa databank (zařazené ve třídě 35); (36) veškeré služby zdravotní pojišťovny (plně nebo částečně zdravotní pojištění, smluvní, cestovní zdravotní pojištění a podobně), odborné poradenské služby v oblasti zdravotního pojištění a poskytování zvláštní zdravotní péče, zprostředkování úhrad za výkony závodní preventivní péče, zprostředkovatelská činnost v oblasti zdravotního pojištění, pojišťovací a finanční služby všeho druhu zařazené do této třídy jako pojišťovací a zajišťovací činnost a činnosti s tím související, činnost sloužící k podpoře a rozvoji pojišťovnictví, podnikání na finančním trhu, bankovníctví, poradenská a zprostředkovatelská činnost v uvedených oblastech, pronájem zařízení v rámci této třídy, směnárenské služby, finančnictví a bankovníctví - služby v rámci této třídy, služby finančního trhu, finanční služby - analýzy, transakce, operace, finanční informace, poradenství a řízení, daňové odhady, finanční odhady a oceňování v oblastech pojišťovnictví, bankovníctví, nemovitostí, burzovní makléřství, kurzovní záznamy na burze, finanční sponzorování, financování koupí na splátky, poskytování hypotečních půjček, finanční pronájem - leasing, garance, záruky, kauce, bankovníctví, úvěrové banky, bezhotovostní operace, platební převody vykonávané elektronicky, clearing (zúčtování vzájemných pohledávek a závazků), elektronický převod kapitálu, kapitálové investice, domácí bankovní služby, vydávání cenin, vydávání cestovních šeků, vydávání cenných papírů, služby a vydávání kreditních karet, měnové služby a operace, realitní činnost, zejména pronájem bytových a nebytových prostor, zprostředkování nákupu a prodeje nemovitostí, oceňování a odhady nemovitostí, zprostředkování nemovitostí, pronájem bytů, pronájem nájemních a činžovních domů, pronajímání kanceláří, správa a údržba nemovitostí, leasing zařízení pro zpracování dat, finance a peněžní operace, finanční poradenství, poradenství a zprostředkování pojišťovnictví, úvěrování zboží, úvěrové poradenství, služby týkající se sdělování informací ohledně proclení zboží, celního tarifu a tarifu zaručení celního dluhu, pomoc při celním řízení, obstaravatelství v rámci komplementace finančních služeb, pronájem nemovitostí, pozemků a kanceláří, realitní kancelář, investorská činnost ve stavebnictví; (42) vývoj, návrhy a implementace systému pro usnadnění přístupu k zdravotní péči a zefektivnění a zkvalitnění tohoto přístupu, programová řešení umožňující zajistit dostupnost zdravotní péče, internetové a jiné elektronické aplikace zabezpečující vzájemnou informovanost lékařů a komunikaci s uživatelem, tvorba databází v rámci poskytování zdravotní péče, elektronický objednávkový systém, instalace počítačových programů, návrh počítačových systémů, programování internetových databázových systémů a internetových aplikací, konstrukce WWW prezentací a řešení WWW serverů, činnosti v oblasti povinného sociálního zabezpečení na Internetu, správa sítí, poradenství v oblasti informačních technologií, zpracování dat, hostingové a související činnosti a webové portály, odborné poradenské služby ve výzkumu v oblasti zdravotnictví a lázeňství, aktualizace a údržba počítačových programů, zavádění, aktualizace a údržby, návrhy, strukturování a programování či jiné vytváření internetových či intranetových počítačových stránek a nástěnek (webpages a websites) a internetových či intranetových aplikací, hostování (poskytování volného prostoru) pro internetové či intranetové informace, stránky a nástěnky (webpages a websites), hostování (poskytování volného prostoru) pro internetové či intranetové aplikace, převod (konverze) počítačových programů, dat či jiných údajů v elektronické podobě z různých formátů do jiných formátů, převod (konverze) dokumentů, dat či jiných údajů z fyzických médií na elektronická média, zálohování dat a informací elektronickými a počítačovými prostředky a prostřednictvím elektronické pošty, poradenství v oblasti výpočetní a informační techniky, technologické služby a s nimi spojený výzkum a návrhy, průmyslové analýzy a výzkum, design internetových stránek a prezentací, projekční činnost, tvorba programového vybavení, návrh a vývoj počítačového hardwaru a softwaru, konzultační, asistenční, analytické, designérské, vyhodnocovací a programovací služby týkající se počítačového software, firmware, hardware a informačních technologií, konzultace týkající se hodnocení, výběru a zavádění počítačového software, firmware, hardware, informačních technologií a systému zpracování dat, a to i prostřednictvím telekomunikačních sítí, dodávkou on-line, Internetem a sítí World Wide Web, webhosting, webdesing, výzkumné služby, kódování a dekodování zabezpečovacích systémů (tvorba software), poradenská činnost v oblasti aplikace výpočetní techniky, v oblasti informatiky, vytváření virtuálních počítačových 3 D animací a modelů, informačních technologií, navrhování a realizace automatizovaných systémů řízení, programátorská činnost,

projekce počítačových sítí, pronájem software, instalace, opravy, údržba a servis software, vytváření interaktivních aplikací umožňující předávání a tvorbu grafické podoby prostřednictvím sítě Internet, programování, software - návrhy, převod a konverze počítačových programů a údajů (kromě fyzické konverze), tvorba a údržba počítačových stránek WEB pro zákazníky, hostování na počítačových stránkách WEB, pronájem času, dat a údajů na přístup do počítačových databází, zhotovování kopií počítačových programů, technické studie v oblasti počítačů a programového vybavení, programování multimediálních aplikací, vytváření interaktivních a grafických programů, počítačové animace a vizualizace, grafický design, zavádění, aktualizace, návrhy, strukturování a programování či jiné vytváření databází, jiných datových systémů a aplikací pro jejich zpracování, včetně jejich poskytování, přístupu k nim a jejich instalace.

(511) 16, 35, 36, 42  
(210) O-480764

(111) **318775**  
(220) 04.11.2010  
(151) 22.06.2011  
(540)

### NEMLEKY

(730) **Všeobecná zdravotní pojišťovna České republiky**, Orlická 2020/4, Praha 3, 13000, CZ  
(740) DANĚK & PARTNERS Advokátní a patentová kancelář, Ing. Dr. Vilém Daněk Ph.D., LL.M., patentový zástupce, Vinohradská 17, Praha 2, 12000  
(510) (16) průkazy zdravotního pojištění, papírové reklamní předměty a reklamní výrobky ve zdravotnictví spadající do této třídy, informační letáky, odborné publikace a tiskoviny, omalovánky, kvarteta a různé reklamní předměty z oblasti zdravotnictví, periodický tisk, brožury, časopisy, noviny, kalendáře, katalogy, ročenky, knihy, oběžníky, zpěvníky, knihy k nalepování výstřižků (alba), neperiodické i periodické publikace, komiksy, manuály, výrobky knihářské, psací potřeby, učební pomůcky, tiskařské typy, štočky, obaly z papíru, známky, samolepky, umělé hmoty na modelování, modelovací hlína, dětské tvarovací hmoty, plastelíny, modelovací vosky kromě dentálních, pastelky, popisovače, barvy - v rámci této třídy, křídly, písky a vosky jako výtvarné potřeby, skicáky, školní potřeby, štetce, tužky, tuhy do tužek, archy papíru, papír a výrobky z papíru všeho druhu jako papír pro kopírování, papír balicí, papír voskovaný, filtrační papír, celofán (celulózové fólie) na balení, papírové podložky pod sklenice, papírové ubrousky, lepenka a kartonážní výrobky, akvarely, alba, blahopřání i hudební, diagramy, figurky (sošky) z papírové hmoty, fotografie, stojany na fotografie, grafické reprodukcce, grafiky, lepty, listky, litografie, olejotisky, plakáty, malby (obrazy) zarámované či nezarámované, portréty, prospekty, grafické reprodukcce, rytiny, turistické příručky, mapy, atlasy, obrazy, pohlednice a jiné propagační a informační materiály a upomínkové předměty spadající do této třídy jako propagační publikace, ročenky, papírové propagační samolepky, potřeby pro umělce, jako jsou štetce, hmota papírová, malířská plátina, malířské stojany, malířské válečky pro interiéry, misky na vodové barvy, palety pro malíře, opěradla na ruce pro malíře, prkna rysovací, papírnické zboží kancelářské, obalové materiály, kancelářské potřeby jako jsou adresové štítky do adresovacích strojů, bloky (papírnické výrobky), číslovačky, dávkovače lepící pásky (kancelářské potřeby), desky (papírnické výrobky), desky psací s klipsem na přidržování papíru, desky na dokumenty (šanon, pořadače), dopisní papír, držáky na psací potřeby, etikety, kromě textilních, formuláře, gumičky, gumy na mazání, houbičky navlhčovací - v rámci této třídy, hroty psacích per, inkousty, kalamáře, kancelářské sponky, kartón, kartotéční listky, karty, karty a pásky papírové na zaznamenání počítačových programů, krejóny (patentní tužky), kružítko, křída na psaní, křívátka, laminovačky (na dokumenty) pro použití v kanceláři, lepící pásky pro kancelářské účely a použití v domácnosti, lepidla pro kancelářské účely nebo pro domácnost, materiály na pečetení, nálepky (lepící pásky) pro kancelářské použití nebo pro domácnost, napínáčky, násadky na pera, nože na papír, obálky, oplátky na pečetení, ořezávací stroje na tužky, ořezávkátka na tužky, rezačky na papír, pečete, pečecí vosk, penály, pera plnicí, podložky na stůl papírové, podložky pod pivní sklenice, poštovní známky, pouzdra s psacími potřebami, pravítka, pouzdra na pera, pouzdra na razítka, připínáčky, psací stroje (elektrické i neelektrické), razítka, rysovací nástroje, sešity, seznamy (rejstříky), stroje kancelářské na zalepování, těžítka, tikety, tiskárničky (přenosné), účetní knihy, uhly na kreslení, zápisníky (notesy), dětské plenky z papíru nebo buničiny (jednorázové), filtry kávové (papírové), fólie hliníková na balení potravin, fólie z umělých hmot na balení, kornouty (papírové), krabice lepenkové nebo papírové, lepenka, lepenkové roury, mašle papírové, obtisky, papír toaletní, papírové ubrousky, papírové ubrusy, pásky doutníkové, podložky (psací), podušky na razítkování, poutače z

papíru nebo z lepenky, pouzdra na doklady, pouzdra na pasy, pouzdra na stříhy, pouzdra s barvami (školní pomůcky), pytlíky jako obaly (z papíru nebo umělých hmot), ručníky papírové, štíty vývěsní z papíru nebo z lepenky, tabule reklamní z papíru nebo lepenky; (35) prezentace přehledu hrazených léčivých přípravků a potravin pro zvláštní lékařské účely, prezentace databáze léčivých přípravků používaných při poskytování ústavní péče, prezentace účelného a úsporného způsobu předepisování léků a léčivých přípravků lékaři, reklamní a inzertní činnost zejména v oblasti zdravotního pojištění, obchodní administrativy, průzkum a analýzy trhů, aranžování WWW stránek, marketing, pronájem reklamních ploch, předvádění pro reklamní účely a podporu prodeje, předvádění zboží, vyhledávací služby, on-line inzerce, organizování výstav ke komerčním a reklamním účelům na Internetu, pomoc při podnikání, poradenství týkající se organizace a podnikání v oblasti finančnictví, bankovníctví a pojišťovnictví, home - banking, distribuce prospektů, podnikatelské informace, předplatné tiskovin pro třetí osoby, účetnictví, distribuce propagačních tiskovin, plánování obchodních a propagačních akcí, zejména týkající se oblasti finančnictví, bankovníctví, pojišťovnictví a služby finančního trhu potvrzování uskutečnění obchodních transakcí, reklamní, inzertní a propagační činnost prostřednictvím jakéhokoliv média zejména v oblasti finančnictví, bankovníctví a pojišťovnictví, prostřednictvím telefonní, datové nebo informační sítě, poradenská činnost v oblasti obchodu a služeb reklamních kanceláří, předávání informací při reklamní činnosti, poskytování komerčních informací a informačních produktů reklamního a informačního charakteru ve třídě 35, multimediálních informací obchodního a reklamního charakteru, komerční využití Internetu v oblastech komerčních internetových médií a vyhledávacích služeb zejména v oblasti finančnictví, bankovníctví a pojišťovnictví, pronájem reklamních ploch, marketingové studie, obchodní nebo podnikatelské informace, zejména v oblasti finančnictví, bankovníctví, pojišťovnictví a službách finančního trhu, kopírování nebo rozmnožování dokumentů, dokladů, poradenství v obchodní činnosti, zejména v oblasti finančnictví, bankovníctví, pojišťovnictví a službách finančního trhu, obchodní nebo podnikatelský průzkum, obchodní management, obchodní reklama, systematizace informací do počítačové databáze, překlad informací do počítačové databáze, pronájem reklamních materiálů, rozšiřování reklamních materiálů, průzkum trhu, sekretářské služby, statistické informace, zpracování textů, vedení kartoték v počítači, vydávání reklamních nebo náborových, propagačních a inzertních textů, aktualizování reklamních materiálů, analýzy nákladů, daňové přírůžky (příprava a vyhotovení), dražby, vedení dražeb, hospodářské (ekonomické) prognózy, inzerce poštou, nákupní ceny a velkoobchodní ceny (analýzy), oceňování obchodních podniků, oceňování a odhady v oblasti podnikání, personální poradenství, posuzování efektivnosti provozu a racionalizace práce, pronájem kancelářských strojů a zařízení, průzkum veřejného mínění, přepisování, styky s veřejností, vzorky zboží (distribuce), zprostředkovatelské práce, automatizované zpracování dat, elektronické zpracování dat pro třetí osoby, vedení a správa databank (zařazené ve třídě 35); (36) veškeré služby zdravotní pojišťovny (plné nebo částečné zdravotní pojištění, smluvní, cestovní zdravotní pojištění a podobně), odborné poradenské služby v oblasti zdravotního pojištění a poskytování zvláštní zdravotní péče, zprostředkování úhrad za výkony závodní preventivní péče, zprostředkovatelská činnost v oblasti zdravotního pojištění, pojišťovací a finanční služby všeho druhu zařazené do této třídy jako pojišťovací a zajišťovací činnost a činnosti s tím související, činnost sloužící k podpoře a rozvoji pojišťovnictví, podnikání na finančním trhu, bankovníctví, poradenská a zprostředkovatelská činnost v uvedených oblastech, pronájem zařízení v rámci této třídy, směnárenské služby, finančnictví a bankovníctví - služby v rámci této třídy, služby finančního trhu, finanční služby - analýzy, transakce, operace, finanční informace, poradenství a řízení, daňové odhady, finanční odhady a oceňování v oblastech pojišťovnictví, bankovníctví, nemovitostí, burzovní makléřství, kurzovní záznamy na burze, finanční sponzorování, financování koupí na splátky, poskytování hypotečních půjček, finanční pronájem - leasing, garance, záruky, kauce, bankovníctví, úvěrové banky, bezhotovostní operace, platební převody vykonávané elektronicky, clearing (zúčtování vzájemných pohledávek a závazků), elektronický převod kapitálu, kapitálové investice, domácí bankovní služby, vydávání cenin, vydávání cestovních šeků, vydávání cených papírů, služby a vydávání kreditních karet, měnové služby a operace, realitní činnost, zejména pronájem bytových a nebytových prostor, zprostředkování nákupu a prodeje nemovitostí, oceňování a odhady nemovitostí, zprostředkování nemovitostí, pronájem bytů, pronájem nájemních a činžovních domů, pronajímání kanceláří, správa a údržba nemovitostí, leasing zařízení pro zpracování dat, finanční operace, finanční poradenství, poradenství a zprostředkování pojišťovnictví, úvěrování zbožíových nákupů, úvěrové poradenství, služby týkající se

sdělování informací ohledně proclení zboží, celního tarifu a tarifu zaručení celního dluhu, pomoc při celním řízení, obstaratelství v rámci komplementace finančních služeb, pronájem nemovitostí, pozemků a kanceláří, realitní kancelář, investorská činnost ve stavebnictví; (42) vývoj, návrhy a implementace systému pro usnadnění přístupu k zdravotní péči a zefektivnění a zkvalitnění tohoto přístupu, programová řešení umožňující zajistit dostupnost zdravotní péče, internetové a jiné elektronické aplikace zabezpečující vzájemnou informovanost lékařů a komunikaci s uživatelem, tvorba databází v rámci poskytování zdravotní péče, elektronický objednávkový systém, instalace počítačových programů, návrh počítačových systémů, programování internetových databázových systémů a internetových aplikací, konstrukce WWW prezentací a řešení WWW serverů, činnosti v oblasti povinného sociálního zabezpečení na Internetu, správa sítí, poradenství v oblasti informačních technologií, zpracování dat, hostingové a související činnosti a webové portály, odborné poradenské služby ve výzkumu v oblasti zdravotnictví a lázeňství, aktualizace a údržba počítačových programů, zavádění, aktualizace a údržby, návrhy, strukturování a programování či jiné vytváření internetových či intranetových počítačových stránek a nástěnek (webpages a websites) a internetových či intranetových aplikací, hostování (poskytování volného prostoru) pro internetové či intranetové informace, stránky a nástěnky (webpages a websites), hostování (poskytování volného prostoru) pro internetové či intranetové aplikace, převod (konverze) počítačových programů, dat či jiných údajů v elektronické podobě z různých formátů do jiných formátů, převod (konverze) dokumentů, dat či jiných údajů z fyzických médií na elektronická média, zálohování dat a informací elektronickými a počítačovými prostředky a prostřednictvím elektronické pošty, poradenství v oblasti výpočetní a informační techniky, technologické služby a s nimi spojený výzkum a návrhy, průmyslové analýzy a výzkum, design internetových stránek a prezentací, projekční činnost, tvorba programového vybavení, návrh a vývoj počítačového hardwaru a softwaru, konzultační, asistenční, analytické, designérské, vyhodnocovací a programovací služby týkající se počítačového software, firmware, hardware a informačních technologií, konzultace týkající se hodnocení, výběru a zavádění počítačového software, firmware, hardware, informačních technologií a systému zpracování dat, a to i prostřednictvím telekomunikačních sítí, dodávkou on-line, Internetem a sítí World Wide Web, webhosting, webdesing, výzkumné služby, kódování a dekódování zabezpečovacích systémů (tvorba software), poradenská činnost v oblasti aplikace výpočetní techniky, v oblasti informatiky, vytváření virtuálních počítačových 3 D animací a modelů, informačních technologií, navrhování a realizace automatizovaných systémů řízení, programátorská činnost, projekce počítačových sítí, pronájem software, instalace, opravy, údržba a servis software, vytváření interaktivních aplikací umožňující předávání a tvorbu grafické podoby prostřednictvím sítě Internet, programování, software - návrhy, převod a konverze počítačových programů a údajů (kromě fyzické konverze), tvorba a údržba počítačových stránek WEB pro zákazníky, hostování na počítačových stránkách WEB, pronájem času, dat a údajů na přístup do počítačových databází, zhotovování kopií počítačových programů, technické studie v oblasti počítačů a programového vybavení, programování multimediálních aplikací, vytváření interaktivních a grafických programů, počítačové animace a vizualizace, grafický design, zavádění, aktualizace, návrhy, strukturování a programování či jiné vytváření databází, jiných datových systémů a aplikací pro jejich zpracování, včetně jejich poskytování, přístupu k nim a jejich instalace.

(511) 16, 35, 36, 42  
(210) O-480765

(111) **318806**  
(220) 08.12.2010  
(151) 22.06.2011  
(540)



(730) **VIZUALIZACE s.r.o.**, Mírové nám. 9, Ústí nad Orlicí, 56201, CZ  
(740) Mgr. Petr Stejskal LL.M., Malé náměstí 125, Hradec Králové, 50003  
(510) (37) stavební dozor, stavební informace, stavebnictví, stavitelství; (42) architektonické poradenství, architektura, design průmyslový, grafický design, interiérová výzdoba, navrhování (průmyslový design -), počítačové systémy (tvorba -), projektová činnost, studie technických projektů, projektování, projekce (stavební), projektové studie technické, studie technických projektů, umělecký design, výzdoba interiérů.  
(511) 37, 42  
(210) O-481604

(111) **318892**  
(220) 09.11.2010  
(151) 29.06.2011  
(540)

## ARSENAL

(730) **CHEMINOVA DEUTSCHLAND GMBH & CO. KG**, Postfach 2047, 21 660 Stade, DE  
(740) Všetečka Zelený Švorčík a partneři, advokátní a patentová kancelář, JUDr. Otakar Švorčík, advokát, Hálkova 1406/2, Praha 2, Nové Město, 12000  
(510) (5) přípravky na hubení škůdců, fungicidy, herbicidy.  
(511) 5  
(210) O-480855

(111) **318947**  
(220) 20.01.2011  
(151) 29.06.2011  
(540)



(591) Barevná  
(730) **NBB Bohemia s.r.o.**, Sídliště 693, Benešov nad Ploučnicí, 40722, CZ  
(740) JUDr. Lukáš Jansa, advokát, Sokola Tůmy 743/16, Ostrava - Mariánské Hory, 70900  
(510) (9) elektronické předřadníky pro výbojky a zářivky s rychlým startem, elektronický informační portál, data, databáze a jiné informační produkty v elektronických, datových, informačních a telekomunikačních sítích všeho druhu s výjimkou magnetických; (10) osvětlení pro lékařské účely, zejména výbojky pro léčbu bilirubine; (11) osvětlovací tělesa v rámci této třídy, zejména zářivky, zářivkové trubice, výbojky, žárovky a infražárovky, elektrické výbojky pro osvětlení; (35) maloobchodní a velkoobchodní činnost se zaměřením na prodej zboží v rámci výše uvedených tříd 9, 10, 11, služby elektronického obchodu s uvedenými výrobky, předvádění zboží prostřednictvím Internetu, reklamní a propagační činnost.  
(511) 9, 10, 11, 35  
(210) O-482480

(111) **319174**  
(220) 25.11.2010  
(151) 13.07.2011  
(540)



(730) **Chmela Lukáš**, Mariánské náměstí 15, Žulová 1, 79065, CZ  
(510) (25) oděvy, obuv, kloboučnické zboží; (35) propagační činnost, reklama, pomoc při řízení obchodní činnosti, obchodní administrativa, kancelářské práce; (44) péče o hygienu a krásu osob a zvířat, zemědělské, zahradnické a lesnické služby.  
(511) 25, 35, 44  
(210) O-481262

(111) **319201**  
(220) 03.01.2011  
(151) 13.07.2011  
(540)

**Rochůz**  
vinařství

(591) Barevná  
(730) **Hlaváček Radim Ing.**, Mikulandská 133/3, Praha 1, Nové Město, 11000, CZ  
(740) Václav Müller, patentový zástupce, Filipova 2016, Praha 4, 14800  
(510) (32) nealkoholické nápoje, jako hroznový mošt; (33) alkoholické nápoje s výjimkou piva, zejména vína všeho druhu, včetně odrůdových révových vín, archivů, vín šumivých, perlivých a sektů, vína pro trávení, vinné nápoje a vinné stříky; (35) poradenství v obchodní činnosti v oboru vinařství a sommeliérství, včetně propagace, marketing; (43) agroturistika (služby v oblasti stravování a ubytování), vinařská turistika (degustace vína, návštěva sklepa, pohoštění).  
(511) 32, 33, 35, 43  
(210) O-482095

(111) **319287**  
(220) 20.10.2010  
(151) 20.07.2011  
(540)



(730) **Sdružení automobilového průmyslu**, Budějovická 1550/15a, Praha 4, Michle, 14000, CZ  
(510) (12) motorová a nemotorová vozidla pro pozemní dopravu, systémy, díly a příslušenství vozidel pro pozemní dopravu spadající do této třídy; (35)

propagační činnost, reklama, výstavnictví pro reklamní a komerční účely, pomoc při řízení obchodní činnosti, pomoc při řízení firem, zpracování statistických údajů, zpracování analýz a výhledů, průzkum a vyhodnocování obchodní a podnikatelské činnosti, vše s výjimkou uvedených služeb v oboru lidských zdrojů, nábory zaměstnanců a nemovitostí; (41) činnost vyučovací, výchovná, vzdělávací, konzultační a rekvalifikační, pořádání konferencí, seminářů a sympozií, výstavnictví pro vzdělávací a kulturní účely.

(511) 12, 35, 41  
(210) O-480352

(111) **319563**  
(220) 11.02.2011  
(151) 27.07.2011  
(540)

## NEW UNIQUA

(730) **EURONA s.r.o.**, Lhota za Červeným Kostelcem 261, Červený Kostelec, 54941, CZ  
(740) Čermák a spol., JUDr. Karel Čermák jr., Ph.D., LL.M., advokát, Národní 32, Praha 1, 11000  
(510) (3) přípravky pro bělení, prací prostředky, přípravky pro čištění, leštění, odmašťování a broušení, mýdla, parfumerie, vonné oleje, zvláště kosmetické přípravky, zubní pasty, toaletní potřeby, kosmetika, vlasové vody (lotions), kosmetické přípravky a dezodoranty pro osobní potřebu, esenciální a éterické oleje, oleje pro kosmetické účely, šampóny, adstringentní přípravky pro kosmetické účely, přísady do koupelí, voňavky, parfémů, holicí přípravky, kosmetické ubrousky parfemované nebo napuštěné pleťovými vodami, spreje pro osvěžení dechu, opalovací přípravky, vonné sáčky do prádla, kosmetické barvy, barvy na vlasy, kosmetické výrobky a přípravky pro péči a pěstění pokožky, spadající do této třídy, zvláště pak krémy, gely, mléka, tuhy a oleje, vitamínové preparáty pro tělovou kosmetiku, mascara; (35) propagační činnost, reklama, pomoc při řízení obchodní činnosti, obchodní administrativa, kancelářské práce, zásilkový prodej zboží prostřednictvím katalogů, Internetu, telefonu a pošty, on-line inzerce a prezentace v počítačové síti Internet, obchodní využití sítě Internet v oblasti e-businessu, zajišťování reklamních a/nebo propagačních a inzertních tiskovin včetně jejich rozšiřování, obchodní poradenská a konzultační činnost ve službách zahrnutých ve třídě 35.  
(511) 3, 35  
(210) O-483190

(111) **319564**  
(220) 11.02.2011  
(151) 27.07.2011  
(540)



(730) **EURONA s.r.o.**, Lhota za Červeným Kostelcem 261, Červený Kostelec, 54941, CZ  
(740) Čermák a spol., JUDr. Karel Čermák jr., Ph.D., LL.M., advokát, Národní 32, Praha 1, 11000  
(510) (3) přípravky pro bělení, prací prostředky, přípravky pro čištění, leštění, odmašťování a broušení, mýdla, parfumerie, vonné oleje, kosmetika; (25) oděvy, obuv, pokrývky hlavy, sportovní oblečení a oblečení na volný čas, svrchní ošacení, spodní ošacení, prádlo, punčochové výrobky, plavky, textilní oděvní doplňky zařazené v této třídě, obuv všeho druhu; (35) propagační činnost, reklama, pomoc při řízení obchodní činnosti, obchodní administrativa, kancelářské práce, zásilkový prodej zboží prostřednictvím katalogů, Internetu, telefonu a pošty, on-line inzerce a prezentace v počítačové síti Internet, obchodní využití sítě Internet v oblasti e-businessu, zajišťování reklamních a/nebo propagačních a inzertních tiskovin včetně jejich rozšiřování, obchodní poradenská a konzultační činnost ve službách zahrnutých ve třídě 35.



(511) 3, 25, 35  
(210) O-483193

(111) **319612**  
(220) 07.10.2010  
(151) 03.08.2011  
(540)



(591) Barevná  
(730) **DAFIKO s.r.o.**, Beethovenova 5884, Chomutov, 43001, CZ  
(740) artpatent, advokátní kancelář s.r.o., Mgr. Tomáš Bejček, advokát,  
Dukelských hrdinů 976/12, Praha 7, Holešovice, 17000  
(510) (31) potrava pro hlodavce.  
(511) 31  
(210) O-480003

(111) **319613**  
(220) 07.10.2010  
(151) 03.08.2011  
(540)



(591) Barevná  
(730) **DAFIKO s.r.o.**, Beethovenova 5884, Chomutov, 43001, CZ  
(740) artpatent, advokátní kancelář s.r.o., Mgr. Tomáš Bejček, advokát,  
Dukelských hrdinů 976/12, Praha 7, Holešovice, 17000  
(510) (31) potrava pro psy.  
(511) 31  
(210) O-480004

(111) **319707**  
(220) 11.02.2011  
(151) 03.08.2011  
(540)

### NEW GENEVA

(730) **EURONA s.r.o.**, Lhota za Červeným Kostelcem 261, Červený Kostelec, 54941, CZ  
(740) Čermák a spol., JUDr. Karel Čermák jr., Ph.D., LL.M., advokát, Národní 32, Praha 1, 11000  
(510) (3) přípravky pro bělení, prací prostředky, přípravky pro čištění, leštění, odmašťování a broušení, mýdla, parfumerie, vonné oleje, zvláště kosmetické přípravky, zubní pasty, toaletní potřeby, kosmetika, vlasové vody (lotions), kosmetické přípravky a dezodoranty pro osobní potřebu, esenciální a éterické oleje, oleje pro kosmetické účely, šampóny, adstringentní přípravky pro kosmetické účely, přísady do koupelí, voňavky, parfémů, holicí přípravky, kosmetické ubrousky parfemované nebo

napuštěné pleťovými vodami, spreje pro osvěžení dechu, opalovací přípravky, vonné sáčky do prádla, kosmetické barvy, barvy na vlasy, kosmetické výrobky a přípravky pro péči a pěstění pokožky, spadající do této třídy, zvláště pak krémy, gely, mléka, tuky a oleje, vitamínové preparáty pro tělovou kosmetiku, mascara; (35) propagační činnost, reklama, pomoc při řízení obchodní činnosti, obchodní administrativa, kancelářské práce, zásilkový prodej zboží prostřednictvím katalogů, Internetu, telefonu a pošty, on-line inzerce a prezentace v počítačové síti Internet, obchodní využití sítě Internet v oblasti e-businessu, zajišťování reklamních a/nebo propagačních a inzertních tiskovin včetně jejich rozšiřování, obchodní poradenská a konzultační činnost ve službách zahrnutých ve třídě 35.

(511) 3, 35  
(210) O-483192

(111) **319708**  
(220) 11.02.2011  
(151) 03.08.2011  
(540)



(730) **EURONA s.r.o.**, Lhota za Červeným Kostelcem 261, Červený Kostelec, 54941, CZ  
(740) Čermák a spol., JUDr. Karel Čermák jr., Ph.D., LL.M., advokát, Národní 32, Praha 1, 11000  
(510) (3) přípravky pro bělení, prací prostředky, přípravky pro čištění, leštění, odmašťování a broušení, parfumerie, vonné oleje, zvláště kosmetické přípravky, zubní pasty, toaletní potřeby, mýdla všeho druhu, kosmetika, vlasové vody (lotions), kosmetické přípravky a dezodoranty pro osobní potřebu, esenciální a éterické oleje, oleje pro kosmetické účely, šampóny, adstringentní přípravky pro kosmetické účely, přísady do koupelí, voňavky, parfémů, holicí přípravky, kosmetické ubrousky parfemované nebo napuštěné pleťovými vodami, spreje pro osvěžení dechu, opalovací přípravky, vonné sáčky do prádla, kosmetické barvy, barvy na vlasy, kosmetické výrobky a přípravky pro péči a pěstění pokožky, spadající do této třídy, zvláště pak krémy, gely, mléka, tuky a oleje, vitamínové preparáty pro tělovou kosmetiku, mascara; (35) propagační činnost, reklama, pomoc při řízení obchodní činnosti, obchodní administrativa, kancelářské práce, zásilkový prodej zboží prostřednictvím katalogů, Internetu, telefonu a pošty, on-line inzerce a prezentace v počítačové síti Internet, obchodní využití sítě Internet v oblasti e-businessu, zajišťování reklamních a/nebo propagačních a inzertních tiskovin včetně jejich rozšiřování, obchodní, poradenská a konzultační činnost ve službách zahrnutých ve třídě 35.

(511) 3, 35  
(210) O-483194

(111) **319710**  
(220) 11.02.2011  
(151) 03.08.2011  
(540)



- (730) **EURONA s.r.o.**, Lhota za Červeným Kostelcem 261, Červený Kostelec, 54941, CZ  
(740) Čermák a spol., JUDr. Karel Čermák jr., Ph.D., LL.M., advokát, Národní 32, Praha 1, 11000  
(510) (30) káva, čaj, kakao, cukr, rýže, tapioka, ságo, kávové náhražky, mouka a přípravky z obilnin, chléb, pečivo, cukrovinky, zmrzlina, med, sirup melasový, droždí, prášky do těsta, sůl, hořčice, ocet, nálevy (k ochucení), koření, led pro osvěžení; (32) piva, minerální vody, šumivé nápoje a jiné nápoje nealkoholické, nápoje a šťávy ovocné, sirupy a jiné přípravky k zhotovování nápojů; (35) propagační činnost, reklama, pomoc při řízení obchodní činnosti, obchodní administrativa, kancelářské práce, zásilkový prodej zboží prostřednictvím katalogů, Internetu, telefonu a pošty, on-line inzerce a prezentace v počítačové síti Internet, obchodní využití sítě Internet v oblasti e-businessu, zajišťování reklamních a/nebo propagačních a inzertních tiskovin včetně jejich rozšiřování, obchodní poradenská a konzultační činnost ve službách zahrnutých ve třídě 35.  
(511) 30, 32, 35  
(210) O-483199

(111) **319711**  
(220) 11.02.2011  
(151) 03.08.2011  
(540)



- (730) **EURONA s.r.o.**, Lhota za Červeným Kostelcem 261, Červený Kostelec, 54941, CZ  
(740) Čermák a spol., JUDr. Karel Čermák jr., Ph.D., LL.M., advokát, Národní 32, Praha 1, 11000  
(510) (30) káva, čaj, kakao, cukr, rýže, tapioka, ságo, kávové náhražky, mouka a přípravky z obilnin, chléb, pečivo, cukrovinky, zmrzlina, med, sirup melasový, droždí, prášky do těsta, sůl, hořčice, ocet, nálevy (k ochucení), koření, led pro osvěžení; (32) piva, minerální vody, šumivé nápoje a jiné nápoje nealkoholické, nápoje a šťávy ovocné, sirupy a jiné přípravky k zhotovování nápojů; (35) propagační činnost, reklama, pomoc při řízení obchodní činnosti, obchodní administrativa, kancelářské práce, zásilkový prodej zboží prostřednictvím katalogů, Internetu, telefonu a pošty, on-line inzerce a prezentace v počítačové síti Internet, obchodní využití sítě Internet v oblasti e-businessu, zajišťování reklamních a/nebo propagačních a inzertních tiskovin včetně jejich rozšiřování, obchodní poradenská a konzultační činnost ve službách zahrnutých ve třídě 35.  
(511) 30, 32, 35  
(210) O-483200

(111) **319754**  
(220) 02.03.2011  
(151) 03.08.2011  
(540)



- (730) **Žoha Ladislav**, 92, Buš, 25208, CZ  
(740) JUDr. Lukáš Jansa, advokát, Sokola Tůmy 743/16, Ostrava - Mariánské Hory, 70900  
(510) (16) tiskoviny, katalogy, letáky, kalendáře, fotografie; (35) zprostředkování obchodní činnosti, reklamní a propagační činnost v rámci této třídy, vše související s chovem exotického ptactva; (41) výchova, vzdělávání, pořádání seminářů, školení, výstav a společenských akcí, to vše v souvislosti s chovem exotického ptactva.  
(511) 16, 35, 41  
(210) O-483701

(111) **319789**  
(220) 22.12.2010  
(151) 10.08.2011  
(540)



- (591) Barevná  
(730) **Vydavatelství KAM po Česku s.r.o.**, Kubelíkova 1108/30, Praha 3 - Žižkov, 13000, CZ  
(510) (9) nahanané a nenahanané nosiče záznamů zvuku a obrazu, zejména audio a video kazety, magnetofonové pásky, gramofonové desky, kompaktní disky, videodisky; (16) knihy a ostatní periodické a neperiodické publikace, tiskoviny, letáky, bibliofilie, kalendáře, reklamní a propagační tiskoviny; (35) marketing, reklama, inzerce a organizování výstav pro reklamní a komerční účely, propagační činnost; (41) vydavatelství a nakladatelství, organizování kulturních a vzdělávacích výstav.  
(511) 9, 16, 35, 41  
(210) O-481977

(111) **320083**  
(220) 16.03.2011  
(151) 17.08.2011  
(540)



- (730) **Fatra a.s.**, tř. T. Bati 1541, Napajedla, 76361, CZ  
(510) (17) fólie z umělých hmot (kromě fólií na balení), tvarované a plošné fólie z plastických hmot na izolace staveb proti vlhkosti, izolace protiradonové, izolace proti vlhkosti staveb, izolační materiály, hydroizolační fólie, nopové fólie, podkládání (materiál na-) z umělých hmot, drenážní fólie, vlhkostní a radonová ochrana staveb, podkladní fólie a pojistné pásy a fólie pro střechy,

ochranné a drenážní fólie z plastu; (19) stavební hmoty (nekovové), střešní krytiny (nekovové), obklady (ve stavebnictví) (nekovové), výztuže z plastických hmot pro stavebnictví, materiály pro zelené střechy, nopové fólie pro konstrukční účely, stavební materiály pro ochranu základů a stěn a pro stabilizaci zeminy a drenáž.

(511) 17, 19  
(210) O-484086

(111) **320107**  
(220) 12.10.2010  
(151) 24.08.2011  
(540)

## RED-X GREASE

(730) **XINTEX Czech, spol. s r. o.**, Roztylská 1860/1, Praha 4 - Chodov, 14800, CZ  
(510) (1) chemické výrobky určené pro průmysl; (4) víceúčelové mazivo mazací a konzervační prostředek (zabraňuje korozi).  
(511) 1, 4  
(210) O-480065

(111) **320108**  
(220) 12.10.2010  
(151) 24.08.2011  
(540)

## SENTREX

(730) **XINTEX Czech, spol. s r. o.**, Roztylská 1860/1, Praha 4 - Chodov, 14800, CZ  
(510) (2) antikoroziní přípravky ochranné, výrobek je emitorem inhibitoru koroze - snižuje korozi.  
(511) 2  
(210) O-480066

(111) **320406**  
(220) 20.04.2011  
(151) 31.08.2011  
(540)



(730) **Metropolitní univerzita Praha, o.p.s.**, Dubečská 900/10, Praha 10, Strašnice, 10000, CZ  
(510) (9) učební pomůcky v elektronické formě; (16) učební pomůcky v tištěné formě, skripta, učebnice, knihy, sylaby, sborníky; (35) poradenská a konzultační činnost v oblasti mezinárodního obchodu; (41) výchova,

vzdělávání, zejména vysokoškolská výchova a vzdělávání a celoživotní vzdělávání, služby týkající se výchovy a vzdělávání, sportovní a kulturní aktivity, pořádání konferencí, seminářů a kurzů, ediční činnost, vydavatelská a nakladatelská činnost, zejména učebních textů, skript, učebnic a knih, publikace výsledků odborných pedagogických a vědeckých aktivit, poradenství pro vzdělávací a školicí činnost; (42) vědecká, výzkumná, expertizní a znalecká činnost; (45) poradenská a konzultační činnost v oblasti mezinárodních vztahů, veřejné správy, právní ochrany průmyslového a jiného duševního vlastnictví.

(511) 9, 16, 35, 41, 42, 45  
(210) O-485043

(111) **320437**  
(220) 10.12.2010  
(151) 07.09.2011  
(540)



(730) **Zoubek František Dr. Ing.**, Vranovská 19, Brno, 61400, CZ  
**Zoubková Eliška**, Němčice 178, Němčice u Boskovic, 67951, CZ  
**Kutálková Šárka MUDr.**, Vranovská 19, Brno, 61400, CZ  
**Březinová Kamila Ing.**, Vranovská 19, Brno, 61400, CZ  
(740) Ing. Dobroslav Musil, patentová kancelář, Zábřdovická 11, Brno, 61500  
(510) (3) přípravky pro bělení, prací prostředky, přípravky pro čištění, leštění, odmašťování a broušení, mýdla, parfumerie, vonné oleje, kosmetické přípravky, zubní pasty, toaletní potřeby; (5) farmaceutické výrobky, hygienické výrobky pro léčebné účely, dietetické přípravky pro léčebné účely, doplňky stravy v rámci této třídy, potraviny pro batolata, náplasti, obvazový materiál, materiály pro plombování zubů a pro zubní otisky, dezinfekční přípravky, výrobky pro hubení škodlivých zvířat, fungicidy, herbicidy, hygienické výrobky pro osobní hygienu kromě toaletních potřeb; (18) kůže, imitace kůže, výrobky z těchto materiálů, které nejsou zařazeny do jiných tříd, kufry, tašky, batohy, kabelky a zavazadla, deštníky, slunečníky a hole, biče a sedlářské výrobky; (24) tkaniny, textilní výrobky neobsažené v jiných třídách, ložní a stolní prádlo, příkrývky, záclony, závěsy, ručníky, spací pytle, textilní tapety, netkané textilie; (25) oděvy, obuv, kloboučnické zboží, oděvní doplňky v rámci této třídy; (29) maso a výrobky z masa, ryby a výrobky z ryb, drůbež, zvěřina a výrobky z nich, masové výtahy, vnitřnosti, droby, dršťky, koryši, měkkýši, sumýši, morské mušle jedlé, konzervované, mražené, sušené a vařené ovoce a zelenina, nakládané ovoce a zelenina, želé, džemy, kůry ovocné, konzervované houby, zeleninové šťávy na vaření, rajčatový protlak, vejce, mléko a mléčné výrobky, oleje a tuky jedlé, lůj jedlý, margarín, mandle, arašídové, arašídové máslo, kakaové máslo, oříškové čokoládové máslo, kokosové máslo, kokos sušený, bramborové lupínky a vločky, hranolky, krokety, bujón, vývary, grilované mořské řasy, jedlá želatina, kasein, kukly housenek bource morušového k lidské výživě, pektin, polévky, solené potraviny, protein pro lidskou spotřebu, pyl jako potrava, sójové boby, sójové mléko, sýrovátka, sýřidlo, tahini, tofu; (31) výrobky zemědělské, zahradnické, lesní a zrní neuvedené v jiných třídách, živá zvířata, živí koryši, sumýši a měkkýši, živé ryby, čerstvé ovoce a zelenina, ořechy, osivo, slad, obilniny, luskoviny, otruby, seznam, arašídové boby kakaové syrové, bochnice, brambory, čerstvé bylinky jako koření, cukrová třtina, čekanka, čerstvé kaštiny, čerstvé houby, svatojánský chléb, chmel, chovatelské a pěstitelské produkty, rybí jikry, kolové oříšky, kořeny jedlé, kukurice, řasy, řepa jedlá, tykev, krmivo pro zvířata; (35) propagační činnost, reklama, marketing, zprostředkování obchodu se zbožím uvedeným ve třídách 3, 5, 18, 24, 25, 29, 31, poradenství a pomoc při řízení obchodní činnosti, obchodní administrativa, kancelářské práce, shromažďování zboží ve prospěch ostatních, dodavatelské služby pro třetí osoby, dražby, velkoobchodní a maloobchodní prodej zboží uvedeného ve třídách 3, 5, 18, 24, 25, 29, 31, analýzy nákupních cen, obchodní a

podnikatelské informace, obchodní průzkum, organizování výstav a veletrhů pro obchodní a reklamní účely, prezentace výrobků v komunikačních médiích, průzkum trhu, předvádění zboží, služby v oblasti srovnávání cen, umělecké agentury - obchodní vedení; (36) pojištění, služby finanční, služby peněžní, služby nemovitostní, pronájem nemovitostí, poskytování informací a poradenství v uvedených oblastech, půjčky; (40) zpracování materiálů, barvení, bělení a úpravy textilních a kožených výrobků, čištění povrchů, zhotovování a úprava oděvů, zpracování dřeva a kovů, výroba energie, kování, konzervování, zmrazování a uzení potravin, kovárství, zpracování papíru, zpracování a likvidace odpadů, sedlářství, tiskárny; (41) výchova, vzdělávání, zábava, sportovní a kulturní aktivity, pořádání trhů, prezentací, výstav a koncertů, nakladatelství, vydavatelství, filmová tvorba, fotografování, provozování heren a kasin, knihovny, organizování konferencí a školení, pořádání loterií, překladatelské služby; (44) lékařské služby, veterinární služby, péče o hygienu a krásu osob, kosmetické a kadeřnické služby, zemědělské, zahradnické a lesnické služby, lázeňské služby, fyzioterapie, chov zvířat, služby vizážistů; (45) právní služby, bezpečnostní služby pro ochranu majetku a jednotlivců, osobní a sociální služby poskytované ostatními za účelem uspokojování potřeb jednotlivců, půjčování oděvů, seznamovací služby.

(511) 3, 5, 18, 24, 25, 29, 31, 35, 36, 40, 41, 44, 45  
(210) O-481676

(111) **320880**  
(220) 18.04.2011  
(151) 27.09.2011  
(540)

**VISCOSENSE**

(730) **Artline corporation s.r.o.**, Pasecký žleb 302, Zlín, 76001, CZ  
(510) (10) chirurgické, lékařské, zubolékařské a veterinární přístroje a nástroje, umělé údy, oči a zuby, ortopedické výrobky, šicí materiál; (20) nábytek, zrcadla, obrazové rámy, výrobky ze dřeva, korku, rákosu, vrbového proutí, rohu, kosti, slonoviny, kostic, želvoviny, jantaru, perleti, mořské pěny a náhražek těchto materiálů nebo z plastických hmot, matrace na sezení a na gauč, včetně polštářů, podušek, matrací a svrchních matrací se středovými pěnovými vrstvami pro snížení tlaku a převod tepla, matrace na sezení a na gauč, včetně polštářů, podušek, matrací a svrchních matrací se středovými pěnovými vrstvami pro snížení tlaku a převod tepla pro nemocniční a pečovatelský sektor; (35) velkoobchodní a maloobchodní služby vztahující se k matracím na sezení a na gauč, včetně polštářů, podušek, matrací a svrchních matrací se středovými pěnovými vrstvami pro snížení tlaku a převod tepla, také pro nemocniční a pečovatelský sektor.

(511) 10, 20, 35  
(210) O-484986

(111) **320981**  
(220) 28.01.2011  
(151) 05.10.2011  
(540)

**ok-fain**

(730) **OK-FAIN, spol. s r.o.**, K Libuši 1204/19a, Praha 4 - Kunratice, 14800, CZ  
(740) Macek and Partners, Mgr. Jiří Macek, Sázavská 751/16, Praha 2, Vinohrady, 12000  
(510) (29) zelenina a ovoce konzervované, sušené, vařené, mléko, mlékařenské výrobky včetně mléčných nápojů, želatina jedlá, zpracované ořechy a výrobky z nich, občerstvení na bázi ovoce a/nebo zpracovaných ořechů; (30) káva, čaj, kakao, rýže, tapioka, ságo, kávové náhražky, mouka a obilné výrobky určené k lidské výživě, lupínky a vločky ovesné, müsli, nápoje z kávy, kakaa, čokolády, chléb, suchary, sušenky, občerstvení na bázi cereálií, jemné pečivo, cukrovinky, bonbóny, oplatky, sezónní cukrovinky, dorty, perníky, dražé, zmrzlina, med, sirup z melasy, kvasnice, prášky do pečiva, sůl, pepř, ocet, chuťové omáčky, koření, led na chlazení, žvýkačky ne pro lékařské účely, homogenizované potravinářské moučné směsi pro další zpracování; (31) výrobky zemědělské, zahradnické a lesní, semena, čerstvé ovoce a zelenina, ořechy, ořechy lískové, vlašské, kokosové.  
(511) 29, 30, 31  
(210) O-482740

(111) **320990**  
(220) 10.03.2011  
(151) 05.10.2011  
(540)

**K tech**

(591) Barevná  
(730) **Komunální technika, s.r.o.**, Boleslavská 1544, Brandýs nad Labem - Stará Boleslav, 25001, CZ  
(740) Halaxová & Halaxová, TETRAPAT, RNDr. Zdeňka Halaxová, Jinonická 804/80, Praha 5, Košíře, 15800  
(510) (35) prodej sběrných vozů, kontejnerů, odpadních nádob a sběrových boxů, zprostředkovatelská činnost v oblasti obchodu se sběrnými vozy, kontejnery, odpadními nádobami a sběrovými boxy; (37) opravy a servis speciálních vozidel, návěsů a přívěsů, včetně jejich sestav, podsestav, součástí a náhradních dílů; (39) pronájem sběrných vozů, kontejnerových přepravníků, kontejnerů, odpadních nádob.  
(511) 35, 37, 39  
(210) O-483937

(111) **321072**  
(220) 29.11.2010  
(151) 12.10.2011  
(540)



(591) Barevná  
(730) **Asociace Záchranný kruh, z.s.**, 5. května 155/8, Karlovy Vary, Drahovice, 36001, CZ  
(740) ZEMAN - podkrušnohorská patentová a známková kancelář, Mgr. Dita Fialová, patentový zástupce, Hradní 301/9, Loket, 35733  
(510) (9) strojně čitelné nosiče informací, informace na strojně čitelných nosičích, software (včetně software počítačových her, software pro hraní videoher, počítačových her a online her, počítačový software pro mobilní telefony), audioprogramy a audiovizuální programy, počítačové hry, filmy exponované, neexponované a kreslené, audiovizuální hry na počítačové platformy, interaktivní a grafické programy, elektronická periodika a publikace, elektronické katalogy, elektronické tiskopisy, propagační a reklamní materiály v elektronické podobě, hardware, přístroje pro pořizování, přenos a reprodukci zvuku a obrazu, vyučovací stroje, vyučovací přístroje a nástroje, hasicí přístroje, ochranné pomůcky a ochranné oděvy zařazené ve třídě 9, záchranné přístroje a vybavení; (16) periodické a neperiodické tiskoviny jako například knihy, časopisy, noviny, katalogy, prospekty, tiskopisy všeho druhu, plakáty, letáky a jiné propagační, reklamní a informační materiály, vstupenky, etikety, mapy, pohlednice, fotografie, grafická díla, grafické reprodukcce, kartografická díla a jiná vyobrazení na papírovém nosiči, psací a kancelářské potřeby (kromě nábytku), pouzdra na psací potřeby, držáky a stojánky na psací potřeby, stojánky na fotografie, různé stojánky na kancelářské potřeby, reklamní cedule a poutače, figurky a jiné dekorační předměty z papírové hmoty, úložné krabice papírové, jiné výrobky z papíru jako např. utěrky, ubrusky, ubrusy, ručníky, kapesníky, knihy, učebnice, sešity, poznámkové bloky, zápisníky, diáře, kalendáře, dopisní papír, dopisní obálky, kancelářský papír všeho druhu, obaly na knihy a jiné papírenské a polygrafické výrobky, pořadače, upomínkové předměty z papíru, makety a modely z papíru, lepenka a výrobky z lepenky; (24) tkaniny a textilní výrobky, jako například vlajky, prapory, praporečky, vlaječky, dekorativní tkaniny neobsažené v jiné třídě, textilní výrobky neobsažené v jiné třídě; (35) reklamní, propagační a inzertní činnost, včetně reklamy, propagace a inzerce šířené rozhlasem, televizí a elektronickými médii, vydávání a šíření reklamních a propagačních materiálů, předvádění produktů a prezentace služeb, pořádání komerčních výstav a jiných přehlídek zboží a služeb komerčního charakteru, styky s veřejností, zpracování textů, tvorba reklamních textů, služby v oblasti grafické tvorby pro reklamní účely, pronájem reklamních ploch, činnost organizačních, obchodních a ekonomických poradců, sestavování statistických informací, zpracování informací - sběr a ukládání dat, komerční informační činnost, kopírování a skenování listinných materiálů, archivace dat, pomoc při řízení obchodní činnosti, obchodní administrativní, účetní práce, sekretářské a asistentké služby, obchodní marketing, vyhledávání dat v počítačových souborech (pro třetí osoby), zprostředkování obchodu výrobky uvedenými ve třídách 9, 16 a 24; (36) správa nemovitostí, areálů a nebytových prostor, správa majetku, organizování dobročinných a jiných sbírek, investorská činnost ve stavebnictví, grantové rozdělování finančních prostředků; (37) zajištění komplexní výstavby objektů - budov, sportovních, vzdělávacích a kulturních zařízení, zajišťování jednotlivých stavebních a stavebně montážních prací, zajišťování přípravných prací pro stavby, koordinace stavebních činností, řízení jednotlivých stavebních prací, stavební dozor, inženýrská činnost ve stavebnictví, zajištění stavební údržby, úklidu a terénních úprav po stavebních činnostech; (38) přenos informací prostřednictvím informačních a telekomunikačních zařízení a sítí, mobilních telefonů, satelitů, výměna a šíření informací a zpráv pomocí telekomunikačních sítí, datových sítí, informační, komunikační nebo elektronické techniky, on-line chat room/diskusní skupiny na Internetu a na síti mobilních telefonů, počítačová komunikace, šíření audiovizuálních děl, posílání zpráv, pošta elektronická, datové služby, zřizování a provozování

webových portálů, zajišťování připojení k internetovým sítím, šíření elektronických časopisů, informací, elektronických periodik, knih v elektronické podobě, audio nebo audiovizuálních děl prostřednictvím informační, datové, elektronické, komunikační, telekomunikační nebo počítačové sítě, zejména Internetu, služby informačního centra, zasílání informací, televizní a rozhlasové vysílání, telefonické služby, informační kanceláře, poskytování přístupu k databázím, poskytování informací; (39) záchranné služby, výjezdy zásahových vozidel, výjezdy záchranné služby, pořádání poznávacích a vzdělávacích zájezdů, zájezdů s kulturní tematikou a zájezdů za účelem sportovních akcí, výletů a exkurzí, průvodcovské služby, doprovázení turistů, zajišťování jízdenek, místenek, letenek a lodních lístků, poradenství v oboru cestovního ruchu, zajištění a zprostředkování přepravy osob, zavazadel a nákladů, dodávka zboží poštou, vydávání knih, časopisů a učebních textů v papírové i elektronické formě, vydávání elektronických knih a časopisů on-line, organizování a pořádání vzdělávacích, kulturních, společenských, sportovních, soutěžních a jiných zábavních akcí, zajišťování a pořádání odborných kurzů, školení, přednášek, seminářů, konferencí, kolokvií, kongresů, symposií, praktických výcviků, her, soutěží, jiných výukových akcí, lektorská činnost, organizování a zprostředkování studijních pobytů, vzdělávacích programů, humanitárních akcí (v rámci této třídy), organizování a pořádání výstav a jiných přehlídek nekomerčního charakteru, provozování rekreačních, vzdělávacích, kulturních a sportovních zařízení, provozování klubů, tvorba rozhlasových a televizních programů, výroba videofilmů, výroba, tvorba audiovizuálních děl, tvorba a výroba audiovizuálních programů, reportáže, fotoreportáže, filmové reportáže, fotografování, psaní scénářů, psaní textů (jiných než reklamních), služby v oblasti grafické úpravy (jiné než pro reklamní účely), zajišťování vstupenek na sportovní, kulturní, společenské a jiné zábavní akce, poskytování informací o výchově a vzdělávání, služby kempinků a prázdninových pobytů, pronájem a půjčování sportovních potřeb a sportovního nářadí; (42) tvorba webových stránek, webhosting, tvorba internetového prostředí, tvorba software, tvorba systémů pro předávání informací v simulovaném zdanlivém světě, počítačová grafika, grafický design, tvorba informačních databází, elektronických časopisů, periodik, knih, vytváření a modelování 3D animací, interaktivních a grafických programů, tvorba multimediálních dokumentů, prezentací, aplikací, katalogů apod., údržba a správa software, správa internetových domén, poradenství v oboru informačních technologií, návrhy a vývoj počítačového hardware a software, poradenství v oblasti počítačového hardware, poradenství v oblasti počítačového software, konstrukční, projektční, technologická a investorsko-inženýrská činnost, projektová činnost, vývojová činnost, výzkum, průmyslové analýzy a výzkum, služby techniků, kteří provádějí vyhodnocení, výzkum a posudky v oblasti vědy a techniky; (44) poradenství v oblasti první pomoci, poskytování informací z oblasti první pomoci, poskytování první pomoci, záchranné služby spadající do této třídy, provoz rehabilitačních zařízení, zajišťování a zprostředkování lékařských a ošetrovatelských služeb, lékařské poradenství, psychologické služby; (45) služby hasičského sboru včetně všech služeb protipožární ochrany, činnost zásahových jednotek, zajišťování a provozování služeb spojených s bezpečností osob a majetku, pomoc při likvidaci následků havárií, při živelných pohromách a jiných mimořádných událostech, organizační činnosti v oblasti bezpečnostních služeb, v oblasti záchranných prací a v oblasti protipožární ochrany, poradenství v oblasti bezpečnosti a ochrany zdraví při práci, poradenství v oblasti protipožární ochrany a protipovodňové ochrany, odborné poradenství a pomoc v oblasti běžných rizik i rizik mimořádných událostí, ochrany člověka, zdraví, majetku a životního prostředí, poradenská činnost v oblasti záchranné techniky a záchranných prací, monitorování bezpečnostních a poplašných zařízení, provozování pracovišť centralizované ochrany, pátrání po nezvěstných osobách, hlídání dětí, služby bezpečnostní a služby v oblasti záchrany života a majetku v krizových situacích, tvorba a vydávání bezpečnostních předpisů, tvorba bezpečnostních a záchranných systémů.

(511) 9, 16, 24, 35, 36, 37, 38, 39, 41, 42, 44, 45  
(210) O-481355

(111) **321125**  
(220) 17.03.2011  
(151) 12.10.2011  
(540)

## BAROVÁNÍ

(730) **Nováková Sandra**, Odlehlá 561/27, Praha 9, Vysočany, 19000, CZ  
(740) JUDr. Olga Uhrová, Trojická 20, Praha 2, 12801  
(510) (9) nosiče dat všeho druhu, zejména magnetické nosiče zvukových záznamů, nosiče obrazových záznamů, magnetické nosiče obrazových záznamů, CD nosiče, DVD nosiče; (16) tiskoviny všeho druhu, zejména plakáty, fotografie, kalendáře, propagační materiály; (25) oděvy, zejména trička, kšiltky, bundy; (35) merchandising, reklamní, inzertní a propagační činnost prostřednictvím jakéhokoli média; (41) televizní produkce, filmová produkce, nahrávání nosičů dat všeho druhu, zejména magnetických nosičů zvukových záznamů, nosičů obrazových záznamů, magnetických nosičů obrazových záznamů, CD nosičů, DVD nosičů  
(511) 9, 16, 25, 35, 41  
(210) O-484121

(111) **321434**  
(220) 25.01.2011  
(151) 02.11.2011  
(540)



(591) Barevná  
(730) **Aa Group s.r.o.**, Sedlec 6, Korozluky, 43401, CZ  
(740) JUDr. Lukáš Jansa, advokát, Sokola Tůmy 743/16, Ostrava - Mariánské Hory, 70900  
(510) (9) elektronické a optické nosiče optických, zvukových, textových a obrazových záznamů, zařízení k přenášení a zpracování dat, zvuku a obrazu, přístroje pro reprodukci zvuku; (35) činnost reklamní agentury, propagační činnost, kopírování nebo rozmnožování (reprodukce) dokumentů, marketingové studie, vydávání reklamních propagačních textů, maloobchod a velkoobchod s výrobky uvedenými ve třídě 9, aranžérská činnost (aranžování výkladů); (36) realitní činnost, správa nemovitostí, pronájem nebytových prostor; (39) skladování odpadu, skladování a balení zboží, doprava; (40) knihařské práce, zpracování odpadu, likvidace odpadu, polygrafická výroba; (42) návrhářská a designérská činnost; (43) ubytovací služby, rezervace přechodného ubytování.  
(511) 9, 35, 36, 39, 40, 42, 43  
(210) O-482628

(111) **321578**  
(220) 19.04.2011  
(151) 09.11.2011  
(540)

## DAMASTER

(730) **ZÁSOBOVÁNÍ a.s.**, Chloumecká 3376, Mělník, 27601, CZ  
(510) (7) brusky, brusné kameny (části strojů), čisticí stroje a přístroje, elektrické mlýnky pro domácnost, elektrické otvírače plechovek a konzerv, stříhací strojky elektrické, hnětací stroje, kráječe chleba (stroje), elektrická kladiva, elektrické kuchyňské roboty, kuchyňské stroje elektrické, masové mlýnky (stroje), mechanické ruční nástroje a nářadí, mísicí kuchyňské stroje, mixéry (stroje), myčky na nádobí, elektrické nože, elektrické nůžky, lisy na ovoce (elektrické pro domácnost, pily (stroje), pistole stříhací a lepicí, elektrické domácí pípy, pračky, elektrické řezačky, sekačky na trávu, šlehače elektrické, stroje na výrobu těstovin, elektrické vrtačky, elektrické vysavače, zařízení na výrobu sodovky; (8) sekery, brousny, brusné kotouče a kameny (ruční nástroje), čepele (nástroje na ostření -), čepelky holicí, depilační přístroje, dláta, dýky, frézy (nástroje), harpuny, hmoždíře na drcení, hoblíky, holicí strojky elektrické i neelektrické a holicí soupravy, hrábě (ruční nářadí), neelektrické kulmy, kapesní nože, kladiva (ruční), kleště, kleštičky, klíče maticové, otvírače konzerv neelektrické, kosy,

kráječe zeleniny, kráječe pizzy (neelektrické), kráječe sýru (neelektrické), kráječe vajec (neelektrické), krbové náčiní, krumpáče, lopaty, lopatky, pily neelektrické, lžice, mačety, manikúrové soupravy, meče, motyčky, motyky, naběračky, ruční nářadí a nástroje, nebozezy, nože, příbory, nůžky, ocilky, palice, pilníky, pinzety, pokosnice, rašple, sečné a bodné zbraně, sekáče, sekáčky, srpy, strojky na mletí masa (ruční), škrabky, šroubováky, vidle, vrtáky, zahradnické nářadí (ruční), žiletky; (12) jízdní kola; (21) cedníky, cestovní lahve, cukřenky, kuchyňské náčiní, klece pro domácí zvířata, drátěnky, držáky na mýdlo, držáky na toaletní papír, dřezy na praní (škopek), džbány, espresa (kávovary) neelektrické, ešusy, filtry kávové s výjimkou elektrických, formičky, tvořítka na pečení, formy kuchyňské, grily pro použití na pečení, háčky, mísy a misky, hnce, hřebeny, chladicí nádoby, nádoby a lahve, prkénka na krájení, kovové jehly a jehlice na pečení, grilování, termosky, kartáče, karafy, kávovary, kbelíky, konve a konvice, kořenky (souprava) a kořenáče ozdobné s výjimkou papírových, koše a košíky, kotlíky, kropáče (růžice) na kropící konve, kuchyňské nádoby a náčiní, lisy, mísy a misky, mixéry ruční, mlýnky ruční, strojky na výrobu nudlí, ohřívače neelektrické na kojenecké lahve, formy na pečení (kuchyňské), otvíráky na lahve, pánve na smažení, podnosy pro domácí použití, žehlicí prkna, překapávače kávy neelektrické, rožně pro použití na pečení, síta a sítky pro domácnost, sklenice, smetáky, stojany a stojánky v této třídě obsažené, struhadla pro domácnost, neelektrické šlehače, tlakové hnce, s výjimkou elektrických, vaničky v této třídě obsažené, zubní kartáčky.

(511) 7, 8, 12, 21  
(210) O-485027

(111) **321631**  
(220) 28.12.2010  
(151) 15.11.2011  
(540)

## INTEGRATOR

(730) **Mul-T-Lock Ltd.**, Mul-T-Lock Park, Ha'Azmaut Blvd., POB 637, Yavne 81104, IL  
(740) TRAPLOVÁ-HAKR-KUBÁT Advokátní a patentová kancelář, Mgr. Jana Šuranová Traplová, Přístavní 24, Praha 7, 17000  
(510) (6) kovové zámky s výjimkou elektrických, bezpečnostní zámky a zámečnické zboží, zahrnující také zámkové vložky a válce, zadlabací zámky, visací zámky, vícebodové zámky, klíče a polotovary klíčů, šrouby, svorníky, zástrčky a západky zámků, petlice visacích zámků, zámková pouzdra a tělesa, bezpečnostní řetězy, zapadací protiplechy (kování), kroužky na klíče, skříňky a schránky, kovové identifikační štítky, zámky závěsového čepu, zámky na lodní kontejnery, trezory, panty a kliky, neelektrické zavírače dveří, součásti, příslušenství a doplňky pro výše uvedené zboží, drobné kovové předměty (zejména panty, kliky, čepy, svorníky, šrouby), železářské zboží pro stavebnictví (zejména konstrukce, zapadací protiplechy, zábradlí, mřížoví, ploty), veškeré výše uvedené zboží je ze železa nebo převážně ze železa, veškeré výše uvedené zboží zařazené do třídy 6, kovová mechanická zařízení pro pohotovostní a nouzové otevření oken a dveří; (8) zboží používané zámečnickými při opravách a přípravě instalace zámků a klíčů (zejména vrtáky, montážní sady, sazečky, dláta, bodce); (9) elektrické, elektronické a elektromechanické zámky a zámečnické výrobky, zahrnující také elektronické zámkové vložky a válce, elektrické zapadací protiplechy (kování), dveřní magnety, elektronické klíče, klíčové karty, zahrnující také elektronické nebo magnetické karty na řízení přístupu a čipové karty, čtečky klíčových karet, zahrnující také elektronické nebo magnetické čtečky karet na řízení přístupu a čtečky čipových karet, jednotky na programování zámků, cylindrických zámků, klíčů, klíčových karet a čteček klíčových karet, elektromechanické a elektrohydraulické zařízení na otevírání, zavírání a ovládání dveří, elektrické a elektromechanické dveřní a okenní vybavení, elektronická a magnetická čidla, přístroje a nástroje signalizační a kontrolní, zahrnující také kontrolu a/nebo řízení pohybu osob v budovách, u vchodů a východů z budov a procházejících dveřmi a bránami a/nebo pro použití společně se zámky, magnetické nebo elektronické identifikační karty, počítačový software, veškeré výše uvedené zboží zařazené do třídy 9.

(511) 6, 8, 9  
(210) O-482039

(111) **321637**  
(220) 27.01.2011  
(151) 15.11.2011  
(540)



(591) Barevná  
(730) **Šindler Radim**, Starokoblovská 389/14, Ostrava, Koblov, 71100, CZ  
(510) (19) dláždění dřevěné, dřevěné obložení, dveře (nekovové), zárubně (nekovové), střešní krokve, markýzy (nekovové), okenice (nekovové), okna (nekovová), parkety, pláště budov (nekovové), ploty (nekovové), podlahy (nekovové), poklapy průlezů (nekovové), prahy dveřní (nekovové), prkna (stavební řezivo), příčky (nekovové), rámy okenní (nekovové), schodiště (nekovová), schodnice (nekovové), schody (nekovové), dřevo pro stavby, vrata (nekovová), zárubně dveří (nekovové), zábradlí (nekovové); (20) bedny (nekovové), části nábytku ze dřeva, stolní desky, dvířka k nábytku, gauče, kancelářský nábytek, komody, kontejnery (nekovové), křesla, lavičky (nábytek), nábytek, obložení nábytku (nekovové), školní nábytek, police, nábytkové police, police na knihy, postele (dřevěné), psací stoly, psí boudy, regály, schodové stupně (nekovové), skříně, skřínky, stoličky, stoly, stoly na květiny, stoly odkládací, stoly pojízdné pro počítače, stoly pracovní, stoly toaletní, židle; (37) čalounění, čalounické opravy, klempířství a instalatérství, montáž kuchyňských zařízení, lakování, glazurování, malování a natírání, instalace dveří a oken, instalování elektrických spotřebičů, pokrývačské služby (práce), restaurování nábytku, štukování, sádrování, umělecká truhlářská výroba a opravy, zednické služby; (40) zpracování dřeva, výroba energie, frézování, hoblování, montáž materiálu na objednávku (pro třetí osoby), sestavování materiálů (na objednávku pro třetí osoby).  
(511) 19, 20, 37, 40  
(210) O-482698

(111) **321852**  
(220) 31.03.2011  
(151) 30.11.2011  
(540)



(730) **Sdružení pracovníků dezinfekce, dezinfekce, deratizace České republiky, z. s.**, Novotného lávka 200/5, Praha 1, Staré Město, 11000, CZ  
(510) (35) rozšiřování propagačních publikací a materiálů, studie a průzkum trhu, informace obchodní a statistické, vydavatelská a publikační činnost reklamních nebo propagačních textů, tj. záznam, přepis, sestavování, kompilace a předávání psaných nebo nahraných sdělení, rozšiřování reklamních tiskovin; (41) kurzy, výuka, vzdělávání, školení, dálkové školení; (42) odborné porady, technické porady, vše v rámci této třídy.  
(511) 35, 41, 42  
(210) O-484516

(111) **321871**  
(220) 11.04.2011  
(151) 30.11.2011  
(540)

**PX AUTO PRAHA**

(730) **PX AUTO PRAHA s.r.o.**, Českobrodská 36, Praha 9, Běchovice, 19011, CZ  
(510) (12) automobily, vyjma vysokozdvížných vozíků, náhradní díly pro pozemní dopravu, vyjma sedadel, přístrojů pro podepření zad, opěr zad do vozidel, zařízení pro podpěru beder pro vozidla, zařízení s tažnými lanky pro vozidla a ovladačů pro ovládání takových zařízení s tažnými lanky, částí a vybavení uvedeného zboží; (35) zprostředkovatelská činnost v oblasti obchodu s výrobky uvedenými ve tř. 12 a v oblasti obchodních služeb; (37) opravy motorových vozidel, montáž autodoplňků a příslušenství, pneuservis; (39) pronájem automobilů.  
(511) 12, 35, 37, 39  
(210) O-484815

(111) **322190**  
(220) 05.05.2011  
(151) 21.12.2011  
(540)



(730) **PHD, a.s.**, Lomnického 1705/5, Praha 4, Nusle, 14000, CZ  
(740) JUDr. Miroslav Svoboda, advokát, Ovocný trh 572/11, Praha 1, 11000  
(510) (9) elektronické databáze a databázové produkty na Internetu, mobilních platformách WAP, na CD a DVD, záznamy na optických a magnetických nosičích; (16) tiskoviny všeho druhu, zejména noviny, časopisy, knihy, propagační materiály spadající do této třídy, periodické a neperiodické publikace; (35) aktualizování reklamních materiálů, marketingové studie, pořádání veletrhů pro obchodní a reklamní účely, prezentace výrobků v komunikačních médiích pro účely maloobchodu, průzkum trhu, psaní reklamních textů, reklama, propagace, reklama on-line v počítačové síti, reklamní agentury, reklamní materiály-zasílání reklamních materiálů zákazníkům, pronájem reklamních ploch, vydávání, zveřejňování, oznámení, vyhlášení, publikování reklamních textů, rozhlasová reklama, rozšiřování reklamních materiálů zákazníkům (letáky, prospekty, tisky, vzorky), televizní reklama, venkovní reklama, vydávání reklamních nebo náborových, propagačních a inzertních textů, zaslání reklamních materiálů zákazníkům, pronájem reklamní doby v komunikačních médiích, příprava audiovizuálních prezentací pro reklamní použití, příprava a prezentace audiovizuálních expozic pro reklamní účely; (38) šíření informací, zpráv, periodik, časopisů, knih, inzerce a reklamy v elektronické podobě prostřednictvím informační, datové nebo elektronické nebo komunikační nebo telekomunikační sítě (zejména po Internetu), služby na Internetu v rámci této třídy, zejména komunikační a vyhledávací služby spadající do této třídy, zpravodajské služby v rámci třídy, zprostředkování připojení na Internet, zajištění prostoru pro osobní webové stránky; (39) služby distribuční, distribuce knih, novin a časopisů; (41) nakladatelské a vydavatelské služby, vydávání novin, časopisů, knih, tvorba rozhlasových, televizních, filmových a jiných audiovizuálních programů, kulturní aktivity, zejména soutěže, pořádání loterií a obdobných her, pořádání a řízení školení, vzdělávací kurzy, korespondenční kurzy, interaktivní a dálkové

vyučovací kurzy a lekce poskytované on-line přes telekomunikační linky anebo počítačovou síť anebo poskytované pomocí jiných prostředků; (42) návrhy a vývoj hardware a software, vytváření webových prezentací, tvorba informačních databází, elektronických periodik, časopisů a knih.

(511) 9, 16, 35, 38, 39, 41, 42  
(210) O-485467

(111) **322532**  
(220) 08.04.2011  
(151) 11.01.2012  
(540)

## KAŠPÁREK V ROHLÍKU

(591) Barevná  
(730) **BEJBYPANK CZ s.r.o.**, Zámecká 85, Kolín, Kolín I, 28002, CZ  
(510) (16) papír, lepenka a výrobky z těchto materiálů, které nejsou zařazeny do jiných tříd, tiskárenské výrobky, potřeby pro knižní vazby, fotografie, papírenské zboží, lepidla pro papírenství nebo domácnost, materiál pro umělce, štetce, psací stroje a kancelářské potřeby (vyjímaje nábytek), učební a vyučovací pomůcky, s výjimkou přístrojů, plastické obaly (nezařazené do jiných tříd); (24) tkaniny a textilní výrobky, které nejsou uvedeny v jiných třídách, pokrývky ložní a ubrusy; (25) oděvy, obuv, kloboučnické zboží; (28) hry, hračky, potřeby pro gymnastiku a sport, které nejsou uvedeny v jiných třídách, vánoční ozdoby; (35) propagační činnost, reklama, pomoc při řízení obchodní společnosti, obchodní administrativa, kancelářské práce; (41) výchova, vzdělávání, zábava, sportovní a kulturní aktivity.

(511) 16, 24, 25, 28, 35, 41  
(210) O-484774

(111) **322615**  
(220) 14.08.2011  
(151) 11.01.2012  
(540)



(730) **BHG Princ s.r.o.**, Staroměstské náměstí 460/29, Praha 1, Staré Město, 11000, CZ  
(510) (41) výchova, vzdělávání, zábava, sportovní a kulturní aktivity, provozování kasin a heren, služby pro hry a sázení v rámci této třídy, noční kluby, hudební kluby, diskotékové služby, služby pro odpočinkové kluby v rámci této třídy, uspořádání a řízení konferencí, shromáždění, výstav (v rámci této třídy), seminářů a schůzí, rezervace vstupenek do divadel a koncertů; (43) služby zajišťující stravování a nápoje, ubytovací služby, hotelové, restaurační a barové služby, dodávkové služby pro zásobování potravinami a/nebo nápoji, služby pro rezervování pokojů v hotelích, hotelnictví; (44) lékařské služby, péče o hygienu a krásu osob a zvířat.

(511) 41, 43, 44  
(210) O-487923

(111) **322618**  
(220) 14.08.2011  
(151) 11.01.2012  
(540)

## BLACK ANGEL'S

(730) **BHG Princ s.r.o.**, Staroměstské náměstí 460/29, Praha 1, Staré Město, 11000, CZ  
(510) (41) výchova, vzdělávání, zábava, sportovní a kulturní aktivity, provozování kasin a heren, služby pro hry a sázení v rámci této třídy, noční kluby, hudební kluby, diskotékové služby, služby pro odpočinkové kluby v rámci této třídy, uspořádání a řízení konferencí, shromáždění, výstav (v rámci této třídy), seminářů a schůzí, rezervace vstupenek do divadel a koncertů; (43) služby zajišťující stravování a nápoje, ubytovací služby, hotelové, restaurační a barové služby, dodávkové služby pro zásobování potravinami a/nebo nápoji, služby pro rezervování pokojů v hotelích, hotelnictví; (44) lékařské služby, péče o hygienu a krásu osob a zvířat.

(511) 41, 43, 44  
(210) O-487927

(111) **322619**  
(220) 14.08.2011  
(151) 11.01.2012  
(540)

## U PRINCE

(730) **BHG Princ s.r.o.**, Staroměstské náměstí 460/29, Praha 1, Staré Město, 11000, CZ  
(510) (41) výchova, vzdělávání, zábava, sportovní a kulturní aktivity, provozování kasin a heren, služby pro hry a sázení v rámci této třídy, noční kluby, hudební kluby, diskotékové služby, služby pro odpočinkové kluby v rámci této třídy, uspořádání a řízení konferencí, shromáždění, výstav (v rámci této třídy), seminářů a schůzí, rezervace vstupenek do divadel a koncertů; (43) služby zajišťující stravování a nápoje, ubytovací služby, hotelové, restaurační a barové služby, dodávkové služby pro zásobování potravinami a/nebo nápoji, služby pro rezervování pokojů v hotelích, hotelnictví; (44) lékařské služby, péče o hygienu a krásu osob a zvířat.

(511) 41, 43, 44  
(210) O-487928

(111) **322620**  
(220) 14.08.2011  
(151) 11.01.2012  
(540)



(591) Barevná  
(730) **BHG Princ s.r.o.**, Staroměstské náměstí 460/29, Praha 1, Staré Město, 11000, CZ  
(510) (41) výchova, vzdělávání, zábava, sportovní a kulturní aktivity, provozování kasin a heren, služby pro hry a sázení v rámci této třídy, noční kluby, hudební kluby, diskotékové služby, služby pro odpočinkové kluby v rámci této třídy, uspořádání a řízení konferencí, shromáždění, výstav (v rámci této třídy), seminářů a schůzí, rezervace vstupenek do divadel a koncertů; (43) služby zajišťující stravování a nápoje, ubytovací služby, hotelové, restaurační a barové služby, dodávkové služby pro zásobování potravinami a/nebo nápoji, služby pro rezervování pokojů v hotelích, hotelnictví; (44) lékařské služby, péče o hygienu a krásu osob a zvířat.

(511) 41, 43, 44  
(210) O-487929



(111) **322655**  
(220) 16.05.2011  
(151) 18.01.2012  
(540)



(591) Barevná  
(730) **Dynamiko Invest s.r.o.**, Durychova 101/66, Praha 4, Lhotka, 14200, CZ  
(510) (35) oceňování a odhady v oblasti podnikání, podnikové poradenství a obchodní management, daňové příznání (příprava a vyhotovení), oceňování a odhady (daňové), příznání daní (příprava a vyhotovení), účetnictví, sestavování výpisů z účtů, fakturace, příprava mezd a výplatních listin, systematizace informací do počítačových databází, vedení knih (účetních), pomoc při řízení obchodní činnosti, podnikové poradenství a obchodní management, poradenství při vedení podniků, poradenství v obchodní činnosti, fakturace, obchodní průzkum, průzkum trhu, průzkum veřejného mínění, překlad informací do počítačových databází, řízení (poradenské služby obchodní nebo podnikatelské), účetnictví, vedení kartoték v počítači, vedení kartoték v počítači (řízení souboru), provádění výpisů z účtů; (36) nemovitosti (zprostředkování), vedení nájemních a činžovních domů, inkasování nájemného, pronájem a správa nemovitostí, pronájem bytů, pronájem nájemních, činžovních domů, správa majetku, vybírání nájemného, oceňování nemovitostí, finanční oceňování (pojištění, bankovníctví, nemovitosti), odhady nemovitostí, obchodování s nemovitostmi, finanční analýzy, informace o nemovitostech, finanční poradenství, finanční služby, finanční řízení, kauce, záruky; (37) dozor nad stavbami, stavební informace, informace o opravách, klempířství a instalatérství, pokrývačské služby (práce), stavebnictví, stavitelství, čištění budov (interiérů), čištění oken, informace o opravách, malování a natírání (interiér a exteriér), stavební dozor, montáž a opravy topných zařízení.  
(511) 35, 36, 37  
(210) O-485721

(111) **322656**  
(220) 16.05.2011  
(151) 18.01.2012  
(540)

## DYNAMIKO

(730) **Dynamiko Invest s.r.o.**, Durychova 101/66, Praha 4, Lhotka, 14200, CZ  
(510) (35) oceňování a odhady v oblasti podnikání, podnikové poradenství a obchodní management, daňové příznání (příprava a vyhotovení), oceňování a odhady (daňové), příznání daní (příprava a vyhotovení), účetnictví, sestavování výpisů z účtů, fakturace, příprava mezd a výplatních listin, systematizace informací do počítačových databází, vedení knih (účetních), pomoc při řízení obchodní činnosti, podnikové poradenství a obchodní management, poradenství při vedení podniků, poradenství v obchodní činnosti, fakturace, obchodní průzkum, průzkum trhu, průzkum veřejného mínění, překlad informací do počítačových databází, řízení (poradenské služby obchodní nebo podnikatelské), účetnictví, vedení kartoték v počítači, vedení kartoték v počítači (řízení souboru), provádění výpisů z účtů; (36) nemovitosti (zprostředkování), vedení nájemních a činžovních domů, inkasování nájemného, pronájem a správa nemovitostí, pronájem bytů, pronájem nájemních, činžovních domů, správa majetku, vybírání nájemného, oceňování nemovitostí, finanční oceňování (pojištění, bankovníctví, nemovitosti), odhady nemovitostí, obchodování s nemovitostmi, finanční analýzy, informace o nemovitostech, finanční poradenství, finanční služby, finanční řízení, kauce, záruky; (37) dozor nad stavbami, stavební informace, informace o opravách, klempířství a instalatérství, pokrývačské služby (práce), stavebnictví, stavitelství, čištění budov (interiérů), čištění oken, informace o opravách, malování a natírání (interiér a exteriér), stavební dozor, montáž a opravy topných zařízení.  
(511) 35, 36, 37  
(210) O-485722

(111) **322787**  
(220) 21.03.2011  
(151) 25.01.2012  
(540)

## Amplion.cz

(730) **Economia, a.s.**, Pernerova 673/47, Praha 8 - Karlín, 18600, CZ  
(740) TAUBEL LEGAL, advokátní kancelář s.r.o., JUDr. Jan Täubel LL.M., Sokolovská 68/105, Praha 8, 18600  
(510) (9) elektronické databáze; (16) produkty v listinné formě, tiskoviny všeho druhu, periodické a neperiodické publikace; (35) reklamní a propagační a inzertní činnost; (38) šíření informací prostřednictvím informační, datové nebo elektronické nebo komunikační nebo telekomunikační sítě (zejména po Internetu), služby na Internetu (komunikační a vyhledávací služby, zpravodajské a informační služby, služby internetových síťových her, zprostředkování připojení na Internet, zajištění provozu pro osobní webové stránky) v rámci této třídy; (42) tvorba a správa webových stránek, hosting webových stránek, obnova počítačových dat, počítačové programování, počítačové systémové analýzy, tvorba počítačových systémů, poradenství v oblasti počítačového hardware a software, převod (konverze) dat a počítačových programů, tvorba software (internetové aplikace, reklamní systémy, komunikační systémy přes Internet, mobilní telefony a PDA).  
(511) 9, 16, 35, 38, 42  
(210) O-484217

(111) **322788**  
(220) 21.03.2011  
(151) 25.01.2012  
(540)



(591) Barevná  
(730) **Economia, a.s.**, Pernerova 673/47, Praha 8 - Karlín, 18600, CZ  
(740) TAUBEL LEGAL, advokátní kancelář s.r.o., JUDr. Jan Täubel LL.M., Sokolovská 68/105, Praha 8, 18600  
(510) (9) elektronické databáze; (16) produkty v listinné formě, tiskoviny všeho druhu, periodické a neperiodické publikace; (35) reklamní a propagační a inzertní činnost; (38) šíření informací prostřednictvím informační, datové nebo elektronické nebo komunikační nebo telekomunikační sítě (zejména po Internetu), služby na Internetu (komunikační a vyhledávací služby, zpravodajské a informační služby, služby internetových síťových her, zprostředkování připojení na Internet, zajištění provozu pro osobní webové stránky) v rámci této třídy; (42) tvorba a správa webových stránek, hosting webových stránek, obnova počítačových dat, počítačové programování, počítačové systémové analýzy, tvorba počítačových systémů, poradenství v oblasti počítačového hardware a software, převod (konverze) dat a počítačových programů, tvorba software (internetové aplikace, reklamní systémy, komunikační systémy přes Internet, mobilní telefony a PDA).  
(511) 9, 16, 35, 38, 42  
(210) O-484218

(111) **322940**  
(220) 13.05.2011  
(151) 01.02.2012  
(540)

## LIONEL

(730) **Ing. Jitka Olchawská**, Výškovická 2648/55, Ostrava - Zábřeh, 70030, CZ  
(510) (35) aktualizování reklamních materiálů, vyhledávání dat v počítačových souborech (pro třetí osoby), dodavatelské služby pro třetí osoby (nákup výrobků a služeb pro jiné podniky), inzerce poštou, komunikační média (prezentace výrobků v komunikačních médiích) pro účely maloobchodu, marketingové studie, obchodní reklama (pro třetí osoby), organizování výstav (komerčních a reklamních), systemizace informací do počítačových databází, pronájem reklamních materiálů, příprava inzertních sloupků, psaní reklamních textů, reklama (propagace), reklamní agentury,

rozšiřování a zaslání reklamních materiálů zákazníkům (letáky, prospekty, tisky), inzertní materiály (rozšiřování), reklamní texty (vydávání, zveřejňování, oznámení, vyhlášení, publikování), služby v oblasti grafické úpravy pro reklamní účely, televizní reklama, venkovní reklama, vydávání náborových, propagačních a inzertních textů; (41) digitální zpracování obrazu (služby), elektronické publikování (DPT), filmová tvorba, filmová projekce, fotografování, kaligrafické služby, konference (organizování, vedení), kongresy (organizování, vedení), poskytování on-line elektronických publikací (bez možností stažení), služby v oblasti grafické úpravy, jiné než pro reklamní účely; (42) aktualizace počítačových programů, grafický design, hosting webových stránek, navrhování obalů, obalový design, počítačové programování, programy počítačů (údržba), software (tvorba), tvorba a správa web stránek (pro třetí osoby), umělecký design, výzdoba interiérů, webové servery (pronájem web serverů).

(511) 35, 41, 42  
(210) O-485667

(111) **323431**  
(220) 12.09.2011  
(151) 22.02.2012  
(540)



(730) **Lubomír Fajk**, Drimlova 2513, Praha 5, 15500, CZ  
(510) (35) propagace, reklama, rozšiřování reklamních předmětů; (39) služby cestovního ruchu (doprava, průvodcovské služby, organizace cest), organizování okružních výletů, plaveb a turistických prohlídek, silniční autobusová doprava; (41) výchova, vzdělávání, zábava, sportovní a kulturní aktivity (provoz galerie); (43) ubytovací hotelové rezervace, stravování, catering, provoz veřejné zahrádky (pohostinské služby), hostinská činnost, restaurační činnost.

(511) 35, 39, 41, 43  
(210) O-488620

(111) **323573**  
(220) 07.09.2011  
(151) 29.02.2012  
(540)



(591) Barevná  
(730) **Kovostal, s.r.o.**, Pivovarská 457, Uherské Hradiště, Jarošov, 68601, CZ  
(740) Halaxová & Halaxová TETRAPAT, RNDr. Zdeňka Halaxová, Jinonická 80, Praha 5, 15800  
(510) (6) kovová lešení všech druhů, konstrukce z kovu, zejména stavební a jiná pracovní lešení, ochranná lešení, nosná lešení, jako montážní, bednicí a šablonové lešení, pojízdná lešení, věžová lešení z kovu, pracovní plošiny, tribuny a pódia z kovu, střechy a střešní konstrukce, demontovatelné haly a budovy z kovu, prefabrikované části z kovu, k výrobě výše uvedeného zboží, kovové žebříky, dveře, vrata, police, regály, svodidla, zábradlí, ploty, vše z kovu v rámci této třídy; (20) sedadla všeho druhu; (37) montáž, instalace a servis sedadel, tribun, lešení, zámečnická výroba, čalounictví, stolařství, truhlářství; (39) silniční vnitrostátní automobilová a nákladní doprava, skladování, balení a doprava zboží; (40) kovoobrábění (pálení na laseru, ohýbání trubek (3D), vysekávání děrovaných plechů, soustružení na

CNC strojích, frézování, svařování v ochranné atmosféře Ar+CO2, vrtání), lisování, povrchové úpravy (odmaštění, pískování, práškové lakování).  
(511) 6, 20, 37, 39, 40  
(210) O-488533

(111) **323648**  
(220) 20.09.2011  
(151) 07.03.2012  
(540)

**POLYGON**

(730) **RODALINK (S) PTE. LTD.**, 18 Boon Lay Way, TradeHub 21 #01-98D, Singapore 609966, SG  
(740) PATENTSERVIS Praha a.s., Na Podkovce 281/10, Praha 4, Podolí, 14700  
(510) (12) jízdní kola, závodní kola, elektrická kola a části jízdních kol a jejich součástí, zejména rámy, vidlice a závěsy, řídítka, představce, sedla a sedlovky, vše zahrnuté ve třídě 12.  
(511) 12  
(210) O-488824

(111) **323672**  
(220) 27.09.2010  
(151) 14.03.2012  
(540)



(591) Barevná  
(730) **Vinacz, spol. s r.o.**, Vinařská 882, Dolní Bojanovice, 69617, CZ  
(740) Ing. Zdeněk Kučera, Dlouhá 207 (P.O.BOX 92), Slušovice, 76315  
(510) (33) alkoholické nápoje, vína všech druhů, alkoholické nápoje s obsahem vína; (40) zpracování vína; (43) hostinské služby, ochutnávky vín.  
(511) 33, 40, 43  
(210) O-479788

(111) **323673**  
(220) 27.09.2010  
(151) 14.03.2012  
(540)



(591) Barevná  
(730) **Vinacz, spol. s r.o.**, Vinařská 882, Dolní Bojanovice, 69617, CZ  
(740) Ing. Zdeněk Kučera, Dlouhá 207 (P.O.BOX 92), Slušovice, 76315  
(510) (33) alkoholické nápoje, vína všech druhů, alkoholické nápoje s obsahem vína; (40) zpracování vína; (43) hostinské služby, ochutnávky vín.  
(511) 33, 40, 43  
(210) O-479789

(111) **324052**  
(220) 17.03.2011  
(151) 04.04.2012  
(540)

### reality na míru

(730) **RELIA s.r.o.**, 8. března 12/3, Liberec, Liberec V-Kristiánov, 46005, CZ  
(510) (41) služby pro oddech a rekreaci.  
(511) 41  
(210) O-484123

(111) **324175**  
(220) 22.09.2010  
(151) 18.04.2012  
(540)

### Alaris

(730) **ALARIS Czech Republic s.r.o.**, Chmelník 1157, Zlín, Malenovice, 76302, CZ  
(740) Ing. Petr Soukup, patentový zástupce, tř. Svobody 43/39, Olomouc, 77900  
(510) (6) žaluzie kovové horizontální, zejména meziokenní, interiérové a speciální pro dvojité a trojitě zasklená okna, slunolamy kovové, lamely, kryty a držáky pro slunolamy kovové, rolety kovové, zejména venkovní navíjecí s kovovými lamelami, navíjecí v kombinaci se sítí, ovládané ručně, elektricky i dálkově, vrata kovová, zejména hliníková navíjecí plná, prosklená či s průduchy, ovládaná elektricky, dálkově či s nouzovým ručním ovládním, mříže kovové bezpečnostní navíjecí, zejména hliníkové, ovládané ručně, elektricky či dálkově, markýzy kovové, zejména korbové, ramenové výsuvné balkónové clony, prostorové s ovládním ručním, elektrickým, dálkovým či automatickou regulací na slunce a vítr; (19) žaluzie horizontální plastové či dřevěné, zejména meziokenní, interiérové a speciální žaluzie pro dvojité a trojitě zasklená okna, žaluzie vertikální s plastovými lamelami, šikmé či obloukové interiérové žaluzie s ovládním ručním, elektrickým či dálkovým, slunolamy nekovové, lamely, kryty a držáky pro slunolamy nekovové, rolety s plastovými lamelami, zejména venkovní navíjecí v kombinaci rolety se sítí, s ovládním ručním, elektrickým i dálkovým, dveře lamelové shrnovací plastové plné nebo prosklené, s madlem, klikou i zámkem, stavební materiály nekovové, řezivo, nekovové polotovary pro stavební a truhlářskou výrobu, tesařské, stavebně truhlářské výrobky ze dřeva, jako např. okna včetně oken vikýřových a střešních, dveře, vrata, zárubně, rámy, lišty, portály, příčky, schodiště, podhledy, stropy a podlahy, stěnové a stropní obklady, dřevo polozpracované, jako jsou trámy, prkna, fošny, panely, sloupky, překližky, parkety; (24) textilní vertikální žaluzie, zejména interiérové, šikmé a obloukové s ovládním ručním, elektrickým či dálkovým, sítě proti hmyzu do oken či dveří, pevné, odnímatelné či otevíratelné s magnetickým jištěním, rolety textilní interiérové i exteriérové, rolety do střešních oken, rolety ovládané pružinou, rolety ovládané kulíčkovým řetízem.  
(511) 6, 19, 24  
(210) O-479674

(111) **324269**  
(220) 29.06.2011  
(151) 25.04.2012  
(540)



(730) **BONAFIDE GROUP, SE**, Wolkerova 965/15, Praha 6, Bubeneč, 16000, CZ  
(510) (16) papír, lepenka a výrobky z těchto materiálů, které nejsou zařazeny do jiných tříd, tiskárenské výrobky, potřeby pro knižní vazby, fotografie, papírenské zboží, lepidla pro papírenství nebo domácnost, materiál pro umělce, štetce, psací stroje a kancelářské potřeby (vyjímaje nábytek), učební a vyučovací pomůcky s výjimkou přístrojů, plastické obaly (nezařazené do jiných tříd), tiskařské typy, štočky; (35) propagační činnost, reklama, pomoc při řízení obchodní činnosti, obchodní administrativa, kancelářské práce - zejména pomoc při provozu a řízení podniku nebo pomoc při provozování obchodů a obchodních činností průmyslového nebo obchodního podniku, jakož i služby reklamních kanceláří, které se zabývají hlavně sdělováním veřejnosti, prohlášeními nebo inzeráty a používají všechny možné prostředky sdělovací, týkající se všech druhů zboží nebo služeb; (41) výchova, vzdělávání, zábava, sportovní a kulturní aktivity - zejména služby, které poskytují osoby nebo instituce pro rozvoj duševních schopností osob nebo zvířat, jakož i služby určené k zábavě nebo k upoutání pozornosti.  
(511) 16, 35, 41  
(210) O-486898

(111) **324531**  
(220) 26.09.2011  
(151) 02.05.2012  
(540)



(730) **Nadační fond REGI Base I.**, Konviktská 291/24, Praha 1, 11000, CZ  
(510) (35) propagační činnost, reklama, pomoc při řízení obchodní činnosti, obchodní administrativa, kancelářské práce; (41) výchova, vzdělávání, zábava, sportovní a kulturní aktivity, služby, jejichž hlavním cílem jsou zábavy, rozptýlení nebo rekreace osob, prezentace literatury veřejnosti pro kulturní a vzdělávací účely; (44) lékařské, rehabilitační a lázeňské služby, fyzioterapie, masáže, služby psychologa, soukromé sanatorium nebo klinika, zotavovna, ošetrovatelské služby, zdravotnické středisko, zprostředkování léčení v zahraničí.  
(511) 35, 41, 44  
(210) O-488986

(111) **324593**  
(220) 04.11.2010  
(151) 09.05.2012  
(540)

### RACIONÁLNÍ PŘESKŘIPCE

(730) **Všeobecná zdravotní pojišťovna České republiky**, Orlická 2020/4, Praha 3, 13000, CZ  
(740) **DANĚK & PARTNERS** Advokátní a patentová kancelář, Ing. Dr. Vilém Daněk Ph.D., LL.M., patentový zástupce, Vinohradská 17, Praha 2, 12000  
(510) (16) průkazy zdravotního pojištění, papírové reklamní předměty a reklamní výrobky ve zdravotnictví spadající do této třídy, informační letáky, odborné publikace a tiskoviny, omalovánky, různé reklamní předměty z oblasti

zdravotnictví, periodický tisk, brožury, časopisy, noviny, kalendáře, katalogy, ročenky, knihy, oběžníky, zpěvníky, knihy k nalepování výstřižků (alba), neperiodické i periodické publikace, komiksy, manuály, výrobky knihářské, psací potřeby, učební pomůcky, tiskařské typy, štočky, obaly z papíru, známky, samolepky, umělé hmoty na modelování, modelovací hlína, dětské tvarovací hmoty, plastelíny, modelovací vosky kromě dentálních, pastelky, popisovače, barvy - v rámci této třídy, křídly, písky a vosky jako výtvarné potřeby, skicáky, školní potřeby, štetce, tužky, tuhy do tužek, archy papíru, papír a výrobky z papíru všeho druhu jako papír pro kopírování, papír balicí, papír voskovaný, filtrační papír, celofán (celulózevé fólie) na balení, papírové podložky pod sklenice, papírové ubrousky, lepenka a kartonážní výrobky, akvarely, alba, blahopřání i hudební, diagramy, figurky (sošky) z papírové hmoty, fotografie, stojany na fotografie, grafické reprodukcce, grafiky, lepty, lístky, litografie, olejotisky, plakáty, malby (obrazy) zarámované či nezarámované, portréty, prospekty, grafické reprodukcce, rytiny, turistické příručky, mapy, atlasy, obrazy, pohlednice a jiné propagační a informační materiály a upomínkové předměty spadající do této třídy jako propagační publikace, ročenky, papírové propagační samolepky, potřeby pro umělce, jako jsou štetce, hmota papírová, malířská plátina, malířské stojany, malířské válečky pro interiéry, misky na vodové barvy, palety pro malíře, operadla na ruce pro malíře, prkna rýsovací, papírnické zboží kancelářské, obalové materiály, kancelářské potřeby jako jsou adresové štítky do adresovacích strojů, bloky (papírnické výrobky), číselovačky, dávkovače lepicí pásky (kancelářské potřeby), desky (papírnické výrobky), desky psací s klipsem na přidržování papíru, desky na dokumenty (šanonny, pořadače), dopisní papír, držáky na psací potřeby, etikety, kromě textilních, formuláře, gumičky, gummy na mazání, houbičky navlhčovací - v rámci této třídy, hroty psacích per, inkousty, kalamáře, kancelářské sponky, kartón, kartotéční lístky, karty, karty a pásky papírové na zaznamenání počítačových programů, krejóny (patentní tužky), kružítko, křída na psaní, křívítka, laminovačky (na dokumenty) pro použití v kanceláři, lepicí pásky pro kancelářské účely a použití v domácnosti, lepidla pro kancelářské účely nebo pro domácnost, materiály na pečetení, nálepky (lepicí pásky) pro kancelářské použití nebo pro domácnost, napínáčky, násadky na pera, nože na papír, obálky, oplatky na pečetení, ořezávací stroje na tužky, ořezávkátka na tužky, fezačky na papír, pečeteč, pečeti vosk, penály, pera plnicí, podložky na stůl papírové, podložky pod pivní sklenice, poštovní známky, pouzdra s psacími potřebami, pravítka, pouzdra na pera, pouzdra na razítka, připínáčky, psací stroje (elektrické i neelektrické), razítka, rýsovací nástroje, sešity, seznamy (rejstříky), stroje kancelářské na zalepování, těžítka, tikety, tiskárničky (přenosné), účetní knihy, uhly na kreslení, zápisníky (notesy), dětské plenky z papíru nebo buničiny (jednorázové), filtry kávové (papírové), fólie hliníková na balení potravin, fólie z umělých hmot na balení, kornouty (papírové), krabice lepenkové nebo papírové, lepenka, lepenkové roury, mašle papírové, obtisky, papír toaletní, papírové ubrousky, papírové ubrusy, pásky doutníkové, podložky (psací), podušky na razítkování, poutače z papíru nebo z lepenky, pouzdra na doklady, pouzdra na pasy, pouzdra na stříhy, pouzdra s barvami (školní pomůcky), pytlíky jako obaly (z papíru nebo umělých hmot), ručníky papírové, štíty vývěsní z papíru nebo z lepenky, tabule reklamní z papíru nebo lepenky; (35) reklamní a inzertní činnost zejména v oblasti zdravotního pojištění, obchodní administrativa, průzkum a analýzy trhů, aranžování www stránek, marketing, pronájem reklamních ploch, předvádění pro reklamní účely a podporu prodeje, předvádění zboží, vyhledávací služby, on-line inzerce, organizování výstav ke komerčním a reklamním účelům na Internetu, pomoc při podnikání, poradenství týkající se organizace a podnikání v oblasti finančnictví, bankovníctví a pojišťovnictví, home - banking, distribuce prospektů, distribuce propagačních tiskovin, plánování obchodních a propagačních akcí, zejména týkající se oblasti finančnictví, bankovníctví, pojišťovnictví a služby finančního trhu potvrzování uskutečnění obchodních transakcí, reklamní, inzertní a propagační činnost prostřednictvím jakéhokoliv média zejména v oblasti finančnictví, bankovníctví a pojišťovnictví, prostřednictvím telefonní, datové nebo informační sítě, poradenské činnost v oblasti obchodu a služeb reklamních kanceláří, předávání informací při reklamní činnosti, poskytování komerčních informací a informačních produktů reklamního a informačního charakteru ve třídě 35, multimediálních informací obchodního a reklamního charakteru, komerční využití Internetu v oblastech komerčních internetových médií a vyhledávacích služeb zejména v oblasti finančnictví, bankovníctví a pojišťovnictví, pronájem reklamních ploch, marketingové studie, obchodní nebo podnikatelské informace, zejména v oblasti finančnictví, bankovníctví, pojišťovnictví a službách finančního trhu, kopírování nebo rozmnožování dokumentů, dokladů, poradenství v obchodní činnosti, zejména v oblasti finančnictví, bankovníctví, pojišťovnictví a službách

finančního trhu, obchodní nebo podnikatelský průzkum, obchodní management, obchodní reklama, systematizace informací do počítačové databáze, překlad informací do počítačové databáze, pronájem reklamních materiálů, rozšiřování reklamních materiálů, průzkum trhu, sekretářské služby, statistické informace, zpracování textů, vedení kartoték v počítači, vydávání reklamních nebo náborových, propagačních a inzertních textů, aktualizování reklamních materiálů, analýzy nákladů, daňové příznání (příprava a vyhotovení), dražby, vedení dražeb, hospodářské (ekonomické) prognózy, inzerce poštu, nákupní ceny a velkoobchodní ceny (analýzy), oceňování obchodních podniků, oceňování a odhady v oblasti podnikání, personální poradenství, posuzování efektivnosti provozu a racionalizace práce, pronájem kancelářských strojů a zařízení, průzkum veřejného mínění, přepisování, styky s veřejností, vzorky zboží (distribuce), zprostředkovatelné práce, automatizované zpracování dat, elektronické zpracování dat pro třetí osoby, vedení a správa databank (zařazené ve třídě 35); (36) veškeré služby zdravotní pojišťovny (plně nebo částečné zdravotní pojištění, smluvní, cestovní zdravotní pojištění a podobně), odborné poradenské služby v oblasti zdravotního pojištění a poskytování zvláštní zdravotní péče, zprostředkování úhrad za výkony závodní preventivní péče, zprostředkovatelská činnost v oblasti zdravotního pojištění, pojišťovací a finanční služby všeho druhu zařazené do této třídy jako pojišťovací a zajišťovací činnost a činnosti s tím související, činnost sloužící k podpoře a rozvoji pojišťovnictví, podnikání na finančním trhu, bankovníctví, poradenská a zprostředkovatelská činnost v uvedených oblastech, pronájem zařízení v rámci této třídy, směnárenské služby, finančnictví a bankovníctví - služby v rámci této třídy, služby finančního trhu, finanční služby - analýzy, transakce, operace, finanční informace, poradenství a řízení, daňové odhady, finanční odhady a oceňování v oblastech pojišťovnictví, bankovníctví, nemovitostí, burzovní makléřství, kurzovní záznamy na burze, finanční sponzorování, financování koupí na splátky, poskytování hypotečních půjček, finanční pronájem - leasing, garance, záruky, kauce, bankovníctví, úvěrové banky, bezhotovostní operace, platební převody vykonávané elektronicky, clearing (zúčtování vzájemných pohledávek a závazků), elektronický převod kapitálu, kapitálové investice, domácí bankovní služby, vydávání cenin, vydávání cestovních šeků, vydávání cenných papírů, služby a vydávání kreditních karet, měnové služby a operace, realitní činnost, zejména pronájem bytových a nebytových prostor, zprostředkování nákupu a prodeje nemovitostí, oceňování a odhady nemovitostí, zprostředkování nemovitostí, pronájem bytů, pronájem nájemních a činžovních domů, pronajímání kanceláří, správa a údržba nemovitostí, leasing zařízení pro zpracování dat, finance a peněžní operace, finanční poradenství, poradenství a zprostředkování pojišťovnictví, úvěrování zbožových nákupů, úvěrové poradenství, služby týkající se sdělování informací ohledně prohlášení zboží, celního tarifu a tarifu zaručení celního dluhu, pomoc při celním řízení, obstaravatelství v rámci komplementace finančních služeb, pronájem nemovitostí, pozemků a kanceláří, realitní kancelář, investorská činnost ve stavebnictví; (42) vývoj, návrhy a implementace systémů pro usnadnění přístupu k zdravotní péči a zefektivnění a zkvalitnění tohoto přístupu, programová řešení umožňující zajistit dostupnost zdravotní péče, internetové a jiné elektronické aplikace zabezpečující vzájemnou informovanost lékařů a komunikaci s uživatelem, tvorba databází v rámci poskytování zdravotní péče, elektronický objednávkový systém-tvorba, instalace počítačových programů, návrh počítačových systémů, programování internetových databázových systémů a internetových aplikací, konstrukce WWW prezentací a řešení WWW serverů, činnosti v oblasti povinného sociálního zabezpečení na Internetu, správa sítí, poradenství v oblasti informačních technologií, zpracování dat, hostingové a související činnosti a webové portály, odborné poradenství ve výzkumu v oblasti zdravotnictví a lázeňství, aktualizace a údržba počítačových programů, zavádění, aktualizace a údržby, návrhy, strukturování a programování či jiné vytváření internetových či intranetových počítačových stránek a nástěnek (webpages a websites) a internetových či intranetových aplikací, hostování (poskytování volného prostoru) pro internetové či intranetové informace, stránky a nástěnky (webpages a websites), hostování (poskytování volného prostoru) pro internetové či intranetové aplikace, převod (konverze) počítačových programů, dat či jiných údajů v elektronické podobě z různých formátů do jiných formátů, převod (konverze) dokumentů, dat či jiných údajů z fyzických médií na elektronická média, zálohování dat a informací elektronickými a počítačovými prostředky a prostřednictvím elektronické pošty, poradenství v oblasti výpočetní a informační techniky, technologické služby a s nimi spojený výzkum a návrhy, průmyslové analýzy a výzkum, design internetových stránek a prezentací, projekční činnost, tvorba programového vybavení, návrh a vývoj počítačového hardwaru a softwaru, konzultační, asistenční, analytické, designérské, vyhodnocovací a programovací služby týkající se počítačového software, firmware, hardware

a informačních technologií, konzultace týkající se hodnocení, výběru a zavádění počítačového software, firmware, hardware, informačních technologií a systému zpracování dat, a to i prostřednictvím telekomunikačních sítí, dodávkou on-line, Internetem a sítí World Wide Web, webhosting, webdesing, výzkumné služby, kódování a dekodování zabezpečovacích systémů (tvorba software), poradenská činnost v oblasti aplikace výpočetní techniky, v oblasti informatiky, vytváření virtuálních počítačových 3 D animací a modelů, informačních technologií, navrhování a realizace automatizovaných systémů řízení, programátorská činnost, projekce počítačových sítí, pronájem software, instalace, opravy, údržba a servis software, vytváření interaktivních aplikací umožňující předávání a tvorbu grafické podoby prostřednictvím sítě Internet, programování, software - návrhy, převod a konverze počítačových programů a údajů (kromě fyzické konverze), tvorba a údržba počítačových stránek WEB pro zákazníky, hostování na počítačových stránkách WEB, pronájem času, dat a údajů na přístup do počítačových databází, zhotovování kopií počítačových programů, technické studie v oblasti počítačů a programového vybavení, programování multimediálních aplikací, vytváření interaktivních a grafických programů, počítačové animace a vizualizace, grafický design, zavádění, aktualizace, návrhy, strukturování a programování či jiné vytváření databází, jiných datových systémů a aplikací pro jejich zpracování, včetně jejich poskytování, přístupu k nim a jejich instalace.

(511) 16, 35, 36, 42  
(210) O-480766

(111) **324929**  
(220) 13.09.2011  
(151) 23.05.2012  
(540)

**GETASYSTEM**

(730) **GT Energy s.r.o.**, Dolnoměcholupská 522/12a, Praha 10, Dolní Měcholupy, 10900, CZ  
(740) Halaxová & Halaxová, TETRAPAT, RNDr. Zdeňka Halaxová, Jionická 804/80, Praha 5, Košíře, 15800  
(510) (11) přístroje a zařízení pro topení, výrobu páry, pro sušení, ventilaci, sanitární zařízení, zařízení pro klimatizaci, topidla, bojler (kotle) plynové, elektrické ohřívače vody, vytápěcí tělesa, vytápěcí zařízení, vyhřívací zařízení, sálavé topné systémy, elektrické podlahové vytápění, topné kabely a rohože, elektrické radiátory, teplovodní radiátory, regulátory topení, spojiče paliva, tepelná čerpadla, tepelné akumulátory, teplovodní vytápěcí zařízení, teplovzdušná zařízení, topná zařízení pro topení tuhými, tekutými a plynovými palivy, termostatické ventily (části topných zařízení), topné články, desky (pláty) výhřevné, nádrže expanzní pro ústřední topení, napájecí zařízení k vytápěcím a topným kotlům, větrací zařízení, ventilátory, přístroje a zařízení pro větrání, zejména větrací jednotky, sestavné vzduchotechnické jednotky, též s rekuperací tepla, vzduchové dveřní a vratové clony, též s vodním nebo elektroohřívačem, ventilátory jako součásti větracích zařízení, zejména elektrické a kombinované, rekuperační jednotky, klimatizace a klimatizační zařízení, infratopení, krby, zásobníky teplé vody; (37) servis, montáž a opravy zařízení pro vytápění, pro klimatizaci, pro sušení, elektrických spotřebičů a zařízení, instalace a opravy elektrických rozvodů a zařízení, provádění jednoduchých a drobných staveb, jejich změn a odstraňování, topenářství, kominictví, montáž, údržba a servis bezpečnostních a signalizačních zařízení, odborné poradenské a konzultační služby v oblasti zařízení pro vytápění, chlazení, sušení a klimatizaci, služby technických poradců v oblasti vytápění, poradenská, informační a zprostředkovatelská činnost týkající se služeb spadajících do třídy 37; (42) projektové studie technické, expertizy, projektová činnost, inženýrská a projektová činnost, odborné poradenské a konzultační služby v oblasti projektování zařízení pro vytápění, chlazení, sušení a klimatizace, zprostředkování v oblasti služeb uvedených ve třídě 42.

(511) 11, 37, 42  
(210) O-488649

(111) **326395**  
(220) 20.10.2010  
(151) 24.07.2012  
(540)



**SDRUŽENÍ  
AUTOMOBILOVÉHO  
PRŮMYSLU**

(730) **Sdružení automobilového průmyslu**, Budějovická 1550/15a, Praha 4, Michle, 14000, CZ  
(510) (12) motorová a nemotorová vozidla pro pozemní dopravu, systémy, díly a příslušenství vozidel pro pozemní dopravu spadající do této třídy; (35) propagační činnost, reklama, výstavnictví pro reklamní a komerční účely vše s výjimkou internetových služeb v oblasti přípravy a poskytování údajů a informací na Internetu týkajících se vývoje, programování, výroby, provádění, prodeje, distribuce, zavádění, používání, provozu, manipulace, modifikace, údržby, leasingu, aktualizace, návrhu a outsourcingu počítačových programů a software; (41) činnost vyučovací, výchovná, vzdělávací, konzultační a rekvalifikační, pořádání konferencí, seminářů a symposií, výstavnictví pro vzdělávací a kulturní účely, vše s výjimkou školení v programování, navrhování, vývoji, využívání a zavádění počítačových programů a software a v elektronickém zpracování dat.  
(511) 12, 35, 41  
(210) O-480351

(111) **326486**  
(220) 02.11.2010  
(151) 01.08.2012  
(540)

**REGIO MÁCHOVA KRAJE**

(730) **Regata Čechy, a.s.**, Čilova 304/9, Praha 6, 16000, CZ  
(740) Ing. Václav Kratochvíl, Táborská 758/33, Mladá Boleslav, 29301  
(510) (35) obchodní nebo podnikatelské informace, marketing, poradenská činnost v oblasti podnikání, pomoc při řízení obchodní činnosti, pronájem kancelářských strojů, zařízení a potřeb, pronájem průmyslového zboží v rámci této třídy, správa hotelů, dovozní a vývozní kancelář, činnost účetních poradců; (36) směnářské služby, kapitálové investice, leasing; (37) úklid interiérů, úklidové práce, čištění budov, praní, žehlení, truhlářství, podlahářství, zámečnictví, nástrojařství; (39) doprava a skladování zboží, informace o skladování, pronájem parkovacích ploch, vedení skladové evidence zboží, pronájem obalů a přepravek, taxislužba; (41) půjčování sportovního nářadí a náčiní a sportovních potřeb, vydávání textů s výjimkou reklamních nebo náborových, pronájem kulečnickových stolů a příslušenství, pronájem sportovních zařízení; (43) pronájem jednacích místností, zásobování; (44) kadeřnické salóny, solária, salóny krásy, fyzikální terapie, lázně, sauny, ošetřovatelské služby, pronájem zdravotnických zařízení, zotavovny, zahradnické služby, chov ryb, vodních živočichů a pěstování rostlin na vodní ploše.  
(511) 35, 36, 37, 39, 41, 43, 44  
(210) O-480681

(111) **326882**  
(220) 27.09.2011  
(151) 22.08.2012  
(540)

**SULKA**

(730) **VUCHT a.s.**, Nobelova 34, 836 03 Bratislava, SK  
(740) **DANĚK & PARTNERS** Advokátní a patentová kancelář, Ing. Dr. Vilém Daněk Ph.D., LL.M., patentový zástupce, Vinohradská 17, Praha 2, 12000  
(510) (1) hnojiva pro půdu, přípravky pro zlepšování půdy, rostliny (přípravky na regulaci růstu -), zahradnické chemikálie s výjimkou fungicidů, herbicidů, insekticidů a přípravků proti parazitům, zemědělská hnojiva, mořidla semen, cibulí a hlíz pro zlepšení růstu rostlin.

(511) 1  
(210) O-489013

(111) **327725**  
(220) 29.12.2010  
(151) 10.10.2012  
(540)



(591) Barevná  
(730) **Herrman Antonín**, Píškova 1947/14, Praha 5 - Stodůlky, 15500, CZ  
(740) KOREJZOVA LEGAL v.o.s., JUDr. Petra Sauvage de Brantes, advokátka, Korunní 810/104, Praha 10, Vinohrady, 10100  
(510) (35) správa hotelů, marketingová, propagační, reklamní, informační, inzertní činnost a akce všeho druhu v souvislosti s hotelovými službami, zprostředkování obchodní činnosti v souvislosti s hotelovými službami; (36) směnárenská činnost; (39) zajišťování a rezervování dovolených, krátkých dovolených, cest, zájezdů, exkurzí a prohlídek, doprovázení turistů, rezervační služby, manipulace se zavazadly, skladování zavazadel, informační a poradenské služby vztahující se k cestám a zájezdům, organizování cest; (43) ubytovací služby, hotelové, restaurační a barové služby, dodávkové služby pro zásobování potravinami a/nebo nápoji, služby pro rezervování pokojů v hotelích, stravování pro zvířata.  
(511) 35, 36, 39, 43  
(210) O-482055

(111) **328106**  
(220) 21.09.2011  
(151) 31.10.2012  
(540)



(591) Barevná  
(730) **Enjoy Catering s.r.o.**, Nuselská 336/112, Praha 4 - Nusle, 14000, CZ  
(740) JUDr. Lukáš Jansa, advokát, Sokola Tůmy 743/16, Ostrava - Mariánské Hory, 70900  
(510) (20) dekorační předměty přenosné; (35) komerční využití Internetu v oblastech obchodu, s výrobky uvedenými ve třídě 20 a nabídky služeb uvedených ve třídách 41 a 43; (41) informace o možnostech rekreace či zábavy, pronájem dekorace; (43) cateringové služby v oblasti gastronomie a jejich zprostředkování, bankety, bufety, gala večere, rauty, stravovací služby pro narozeninové oslavy, párty, promoce, svatební hostiny, tematické večírky, zahradní a domácí slavnosti, poradenská činnost v oblasti gastronomie, služby zajišťující stravování a nápoje, zásobování (catering), restaurace, samoobslužné restaurace, půjčování židlí, stolků, prostrávání a nápojového skla.  
(511) 20, 35, 41, 43  
(210) O-488848

(111) **331538**  
(220) 28.04.2010  
(151) 29.05.2013  
(540)

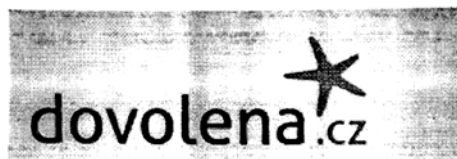

(730) **STUDENT AGENCY TRAVEL k.s.**, náměstí Svobody 86/17, Brno, Brno-město, 60200, CZ  
(740) Macek and Partners, Mgr. Jiří Macek, Sázavská 751/16, Praha 2, Vinohrady, 12000  
(510) (16) papír a výrobky z papíru, lepenka a kartonážní výrobky, tiskoviny, časopisy, periodika, knihy, výrobky knihařské, kalendáře, pohlednice, fotografie, psací potřeby, lepidla kancelářská a pro domácnost, tužky, pastely, uhly, štětce, psací stroje, kancelářské potřeby kromě nábytku, školní sešity, skicáky, pastelky, tuhy, guma na mazání, ořezávátka, ořezávátka strojky, penály, papírové ubrousky, kapesníky a pleny, pytle a sáčky z plastických hmot pro obalovou techniku, papírové obaly, obrazy, omalovánky, obtisky, karty, razítka a razidla, písmena pro tiskárny, tiskařské štočky, kopírovací zařízení (cyklostyly); (36) směnárenská činnost; (39) doprava a skladování, služby poskytované v souvislosti s dopravou pozemní, vodní a leteckou, cestovní kanceláře, pronájem dopravních prostředků, informace o jízdních tarifech, řádech a způsobu dopravy, kontrola dopravních prostředků a zboží před přepravou, zprostředkování dopravních služeb, úschova předmětů; (43) služby zajišťující stravování a nápoje, dočasné ubytování, rezervace ubytování pro cestující, zejména prostřednictvím cestovních kanceláří a zprostředkovatelů, opatrování zvířat v penzionech.  
(511) 16, 36, 39, 43  
(210) O-476249

(111) **335113**  
(220) 26.09.2011  
(151) 11.12.2013  
(540)

### Zelená škola

(730) **REMA Systém, a.s.**, Budějovická 1667/64, Praha 4, 14000, CZ  
(740) DANĚK & PARTNERS Advokátní a patentová kancelář, Ing. Dr. Vilém Daněk Ph.D., LL.M., patentový zástupce, Vinohradská 17, Praha 2, 12000  
(510) (35) reklamní a propagační činnost, pomoc při řízení obchodní činnosti, pomoc při řízení obchodních a průmyslových podniků, obchodní management a podnikové poradenství, obchodní nebo podnikatelský průzkum, hospodářské (ekonomické) prognózy, služby týkající se přemísťování provozů nebo podniků, marketingové studie, analýzy nákupních a velkoobchodních cen, průzkum trhu, průzkum veřejného mínění, statistické informace, styky s veřejností, účetnictví, revize účtů (audit), analýzy nákladů, oceňování obchodních podniků, provádění výpisů z účtů, dražby, personální poradenství, posuzování efektivnosti provozu a racionalizace práce, nábor zaměstnanců, psychologické testování pro výběr zaměstnanců, příprava a vyhotovení daňových příznání, příprava mezd a výplatních listin, zprostředkovatelný práce, služby reklamních agentur a propagace jako je zajišťování reklamy on-line v počítačové síti Internet, rozhlasové reklamy, televizní reklamy, pronájem reklamní doby v komunikačních médiích, organizování komerčních nebo reklamních výstav a veletrhů, aktualizování a pronájem reklamních materiálů a reklamních ploch, inzerce poštou, předvádění zboží, služby modelek - předvádění pro reklamní účely a podporu prodeje, rozšiřování reklamních materiálů (letáků, prospektů, tisků, vzorků) zákazníkům, venkovní reklama, vydávání reklamních nebo náborových, propagačních a inzertních textů, vylepování plakátů, aranžování výkladů, obchodní vedení uměleckých agentur, správa hotelů, dovozní a vývozní kanceláře, sekretářské služby, vyřizování telefonních vzkazů a dotazů, těsnopis, stenografie, přepisování, psaní na stroji, zpracování textů, překlad a systemizace informací do počítačových databází, vedení kartoték a souborů v počítači, vyhledávání dat v počítačových souborech, kopírování nebo rozmnožování (reprodukce)

dokumentů, dokladů a podobně, fotokopírování, zajišťování předplatného novin a časopisů, pronájem fotokopírovacích a kancelářských strojů a zařízení, pronájem prodejních automatů, dodavatelské služby pro třetí osoby, nákup výrobků a služeb pro jiné podniky; (40) nakládání s odpady, jako jsou demontáže a likvidace zařízení a celků v oblasti elektroodpadů, oddělené shromažďování, oddělený sběr, oddělený zpětný odběr a oddělený výkup těchto elektroodpadů, privátní, veřejné, komunální, maloobchodní a velkoobchodní sítě sběrných míst pro elektroodpad, úprava, zneškodňování, zpracování, recyklace, regenerace a likvidace tohoto elektroodpadu, výkup a odbyt upraveného elektrošrotu, recyklace materiálů, sběr a recyklace odpadů, včetně nebezpečných odpadů a jejich regenerace, shromažďování a výkup odpadů, úprava odpadů, spalování odpadů, kompostování odpadů, zpracování a odbyt druhotných surovin a odpadu, třídění odpadů, včetně nebezpečných odpadů, odstraňování odpadů, konzultační a poradenská činnost v oblasti nakládání s odpady, zprostředkovatelská činnost v oblasti nakládání s odpady, sanace a rekultivace skládek, pronájem zpracovatelských strojů a zařízení pro zpracování odpadů, konzervační práce pro zeminy a horniny, poradenská a zprostředkovatelská činnost při nakládání s odpady, zejména elektroodpady ze světelné techniky, při shromažďování, sběru, výkupu, odbytu, třídění, čištění, úpravách, zpracování, recyklaci, regeneraci a likvidaci elektrošrotu a veškeré služby v oblasti nakládání s odpady spadající do této třídy; (41) instruktážní služby, vzdělávání, školení, semináře, konference, kongresy, jejich organizování a vedení v oblasti nakládání s odpady, zejména s elektroodpady, pořádání výchovně-vzdělávacích programů s tematikou ochrany životního prostředí, poskytování informací o třídění, sběru, zpracování a recyklaci odpadů, informace a zprostředkování možností rekreace, rozptýlení, zábavy, pořádání divadelních představení, provozování kinosálů, koncertní síně, provozování muzeí, knihovny (půjčovny knih), pořádání diskoték, provozování kasin a heren, provozování her on-line (z počítačové sítě), noční kluby, karaoke (služby), výchovně-zábavné klubové služby, kluby zdraví (služby) /zdravotní a kondiční cvičení/, cirkusy, drezúra zvířat, provozování zoologických zahrad, půjčování filmů, umělecké a módní agentury, estrády (služby v oblasti), pořádání loterií, organizování plesů, plánování a organizování večírků a oslav, organizování vzdělávacích, zábavných, sportovních soutěží nebo soutěží krásy, organizování kulturních nebo vzdělávacích výstav, organizování živých představení a vystoupení, předprodej vstupenek, filmová tvorba (jiná než reklamní), filmová studia, dabing, digitální zpracování obrazu, nahrávací studia (služby), výroba rozhlasových a televizních programů, zpravodajské služby, obrazové zpravodajství, fotografování, půjčování a pronájem divadelních a jiných dekorací včetně osvětlení, pronájem rozhlasových a televizních přijímačů, půjčování přenosných videokamer, vydávání knih, elektronické publikování (DTP), poskytování on-line elektronických publikací (bez možnosti stažení), vydávání elektronických knih a časopisů on-line, posunková řeč (tlumočení), překladatelské služby, organizování a vedení kolokvií, konferencí, kongresů, seminářů, symposií, informace o výchově a vzdělávání, školení, praktické cvičení, instruktážní výcvik, zkoušení, přezkoušení, dálkové studium, korespondenční kurzy, internátní školy, dětské jesle a školky, prázdninové tábory (služby, zábava), náboženská výchova, pomoc a poradenství pro volbu povolání, pořádání a řízení pracovních setkání, tělesná výchova, provozování a pronájem sportovních zařízení - golfových hřišť, stadiónů, tenisových dvorců, plaveckých bazénů, gymnastický výcvik, půjčování sportovního nářadí s výjimkou dopravních prostředků.

(511) 35, 40, 41  
(210) O-488967

(111) **335114**  
(220) 26.09.2011  
(151) 11.12.2013  
(540)

### Zelená obec

(730) **REMA Systém, a.s.**, Budějovická 1667/64, Praha 4, 14000, CZ  
(740) **DANĚK & PARTNERS** Advokátní a patentová kancelář, Ing. Dr. Vilém Daněk Ph.D., LL.M., patentový zástupce, Vinohradská 17, Praha 2, 12000  
(510) (35) reklamní a propagační činnost, pomoc při řízení obchodní činnosti, pomoc při řízení obchodních a průmyslových podniků, obchodní management a podnikové poradenství, obchodní nebo podnikatelské informace, komerční informační kanceláře, obchodní nebo podnikatelský průzkum, hospodářské (ekonomické) prognózy, služby týkající se přemísťování provozů nebo podniků, marketingové studie, analýzy nákupních a velkoobchodních cen, průzkum trhu, průzkum veřejného mínění, statistické informace, styky s veřejností, účetnictví, revize účtů (audit), analýzy nákladů, oceňování obchodních podniků, provádění výpisů

z účtů, dražby, personální poradenství, posuzování efektivnosti provozu a racionalizace práce, nábor zaměstnanců, psychologické testování pro výběr zaměstnanců, příprava a vyhotovení daňových příznání, příprava mezd a výplatních listin, zprostředkovatelské práce, služby reklamních agentur a propagace jako je zajišťování reklamy on-line v počítačové síti Internet, rozhlasové reklamy, televizní reklamy, rozšiřování reklamních materiálů v komunikačních médiích, organizování komerčních nebo reklamních výstav a veletrhů, aktualizování a pronájem reklamních materiálů a reklamních ploch, inzerce poštu, předvádění zboží, služby modelek - předvádění pro reklamní účely a podporu prodeje, rozšiřování reklamních materiálů (letáků, prospektů, tisků, vzorků) zákazníkům, venkovní reklama, vydávání reklamních nebo náborových, propagačních a inzertních textů, vylepování plakátů, aranžování výkladů, obchodní vedení uměleckých agentur, správa hotelů, dovozní a vývozní kanceláře, sekretářské služby, vyřizování telefonních vzkazů a dotazů, těsnopis, stenografie, přepisování, psaní na stroji, zpracování textů, překlad a systemizace informací do počítačových databází, vedení kartotek a souborů v počítači, vyhledávání dat v počítačových souborech, kopírování nebo rozmnožování (reprodukce) dokumentů, dokladů a podobně, fotokopírování, zajišťování předplatného novin a časopisů, pronájem fotokopírovacích a kancelářských strojů a zařízení, pronájem prodejních automatů, dodavatelské služby pro třetí osoby, nákup výrobků a služeb pro jiné podniky; (40) nakládání s odpady, jako jsou demontáže a likvidace zařízení a celků v oblasti elektroodpadů, oddělené shromažďování, oddělený sběr, oddělený zpětný odběr a oddělený výkup těchto elektroodpadů, privátní, veřejné, komunální, maloobchodní a velkoobchodní sítě sběrných míst pro elektroodpad, úprava, zneškodňování, zpracování, recyklace, regenerace a likvidace tohoto elektroodpadu, výkup a odbyt upraveného elektrošrotu, recyklace materiálů, sběr a recyklace odpadů, včetně nebezpečných odpadů a jejich regenerace, shromažďování a výkup odpadů, úprava odpadů, spalování odpadů, kompostování odpadů, zpracování a odbyt druhotných surovin a odpadu, třídění odpadů, včetně nebezpečných odpadů, odstraňování odpadů, konzultační a poradenská činnost v oblasti nakládání s odpady, zprostředkovatelská činnost v oblasti nakládání s odpady, sanace a rekultivace skládek, pronájem zpracovatelských strojů a zařízení pro zpracování odpadů, konzervační práce pro zeminy a horniny, poradenská a zprostředkovatelská činnost při nakládání s odpady, zejména elektroodpady ze světelné techniky, při shromažďování, sběru, výkupu, odbytu, třídění, čištění, úpravách, zpracování, recyklaci, regeneraci a likvidaci elektrošrotu a veškeré služby v oblasti nakládání s odpady spadající do této třídy; (41) instruktážní služby, vzdělávání, školení, semináře, konference, kongresy, jejich organizování a vedení v oblasti nakládání s odpady, zejména s elektroodpady, pořádání výchovně-vzdělávacích programů s tematikou ochrany životního prostředí, poskytování informací o třídění, sběru, zpracování a recyklaci odpadů, informace a zprostředkování možností rekreace, rozptýlení, zábavy, pořádání divadelních představení, provozování kinosálů, koncertní síně, provozování muzeí, knihovny (půjčovny knih), pořádání diskoték, provozování kasin a heren, provozování her on-line (z počítačové sítě), noční kluby, karaoke (služby), výchovně-zábavné klubové služby, kluby zdraví (služby) /zdravotní a kondiční cvičení/, cirkusy, drezúra zvířat, provozování zoologických zahrad, půjčování filmů, umělecké a módní agentury, estrády (služby v oblasti), pořádání loterií, organizování plesů, plánování a organizování večírků a oslav, organizování vzdělávacích, zábavných, sportovních soutěží nebo soutěží krásy, organizování kulturních nebo vzdělávacích výstav, organizování živých představení a vystoupení, předprodej vstupenek, filmová tvorba (jiná než reklamní), filmová studia, dabing, digitální zpracování obrazu, nahrávací studia (služby), výroba rozhlasových a televizních programů, zpravodajské služby, obrazové zpravodajství, fotografování, půjčování a pronájem divadelních a jiných dekorací včetně osvětlení, pronájem rozhlasových a televizních přijímačů, půjčování přenosných videokamer, vydávání knih, elektronické publikování (DTP), poskytování on-line elektronických publikací (bez možnosti stažení), vydávání elektronických knih a časopisů on-line, posunková řeč (tlumočení), překladatelské služby, organizování a vedení kolokvií, konferencí, kongresů, seminářů, symposií, informace o výchově a vzdělávání, školení, praktické cvičení, instruktážní výcvik, zkoušení, přezkoušení, dálkové studium, korespondenční kurzy, internátní školy, dětské jesle a školky, prázdninové tábory (služby, zábava), náboženská výchova, pomoc a poradenství pro volbu povolání, pořádání a řízení pracovních setkání, tělesná výchova, provozování a pronájem sportovních zařízení - golfových hřišť, stadiónů, tenisových dvorců, plaveckých bazénů, gymnastický výcvik, půjčování sportovního nářadí s výjimkou dopravních prostředků.

(511) 35, 40, 41  
(210) O-488968

(111) **346268**  
(220) 24.10.2000  
(151) 29.05.2015  
(540)

### **Peek & Cloppenburg**

(730) **Peek & Cloppenburg KG**, Berliner Allee 2, Düsseldorf, 40212, DE  
(740) Bird & Bird s.r.o. advokátní kancelář, Mgr. Vojtěch Chloupek, advokát,  
Na příkopě 583/15, Praha 1, Staré Město, 11000  
(510) (35) maloobchodní služby, také prostřednictvím internetových stránek a  
teleshoppingu, týkající se oděvů, obuvi, pokrývek hlavy, přípravků pro  
bělení a jiných pracích prostředků, přípravků pro čištění, leštění,  
odmašťování a broušení, mýdel, parfumerie, vonných olejů, kosmetiky,  
vlasových vod, zubních past, slunečních brýlí, vzácných kovů a jejich slitin,

klenotů, drahých kamenů, hodinářských potřeb a chronometrických  
přístrojů, kůží a imitací kůží, výrobků z těchto materiálů, a to kufrů a  
cestovních tašek, tašek, kabelek, kapesních peněženek, peněženek, pouzder  
na klíče, ruksaků, vaků, ramenních popruhů, kožených pásů, kožených  
tkanic, závěsných kožených řemenů, zpracovaných nebo polozpracovaných  
usní a jiných kůží, metráže imitace kůže pro použití při výrobě,  
zpracovaných kůží, zvířecích kůží, usní, zavazadel, náprsních tašek,  
deštníků, slunečníků a vycházkových holí, bičů, jezdeckých postrojů a  
sedlářských výrobků.

(511) 35  
(210) O-517089

---



### Zániky ochranných známek uplynutím doby platnosti

Kapitola obsahuje údaje o ochranných známkách, které zanikly uplynutím doby platnosti podle ustanovení § 29 odst. 1 zákona č. 441/2003 Sb.

Číslo zápisu (111)	Číslo přihlášky (210)	Datum zániku (141)
89260	21235	12.03.2020
101752	20972	12.03.2020
159740	44100	12.03.2020
160121	44053	04.03.2020
164563	51570	06.03.2020
170291	57069	05.03.2020
226461	152748	03.03.2020
231422	152832	07.03.2020
231426	152870	08.03.2020
231432	152987	10.03.2020
233185	152738	03.03.2020
233186	152739	03.03.2020
233191	152745	03.03.2020
233192	152746	03.03.2020
233193	152755	03.03.2020
233194	152766	06.03.2020
233199	152777	06.03.2020
233209	152822	07.03.2020
233211	152844	07.03.2020
233220	152855	07.03.2020
233222	152861	07.03.2020
233227	152871	08.03.2020
233239	152891	08.03.2020
233246	152920	09.03.2020
233247	152922	09.03.2020
233249	152925	09.03.2020
233261	152955	10.03.2020
233264	152973	10.03.2020
233709	152753	03.03.2020
233711	152797	06.03.2020
233712	152837	07.03.2020
233713	152894	08.03.2020
233715	152902	08.03.2020
234262	152834	07.03.2020
234269	152957	10.03.2020
234844	152741	03.03.2020
234847	152799	06.03.2020
234851	152956	10.03.2020
235597	152838	07.03.2020
235598	152847	07.03.2020
235600	152904	08.03.2020
236567	152807	06.03.2020
236568	152814	07.03.2020
236569	152815	07.03.2020
236570	152819	07.03.2020
236571	152820	07.03.2020
236572	152823	07.03.2020
237264	152798	06.03.2020
239079	152818	07.03.2020

Číslo zápisu (111)	Číslo přihlášky (210)	Datum zániku (141)
239977	152886	08.03.2020
246267	152492	25.02.2020
247930	152780	06.03.2020
251197	152731	03.03.2020
263862	152816	07.03.2020
312804	474797	03.03.2020
313058	474811	03.03.2020
313061	474899	06.03.2020
313210	474837	04.03.2020
313211	474838	04.03.2020
313212	474839	04.03.2020
313213	474840	04.03.2020
313218	474905	08.03.2020
313219	474906	08.03.2020
313220	474909	08.03.2020
313221	474910	08.03.2020
313222	474911	08.03.2020
313223	474970	09.03.2020
313227	474993	09.03.2020
313357	474853	04.03.2020
313358	474854	04.03.2020
313359	474855	04.03.2020
313360	474856	04.03.2020
313362	474924	08.03.2020
313363	474944	08.03.2020
313366	475038	11.03.2020
313367	475041	11.03.2020
313456	474792	03.03.2020
313457	474793	03.03.2020
313458	474826	04.03.2020
313460	474880	05.03.2020
313461	474956	09.03.2020
313463	475035	11.03.2020
313465	475044	11.03.2020
313471	475066	11.03.2020
313472	475102	12.03.2020
313473	475104	12.03.2020
313566	474795	03.03.2020
313568	474999	10.03.2020
313569	475010	10.03.2020
313651	474593	11.03.2020
313665	474935	08.03.2020
313666	474951	08.03.2020
313667	474955	09.03.2020
313669	475000	10.03.2020
313670	475001	10.03.2020
313671	475033	11.03.2020
313672	475034	11.03.2020
313777	474844	04.03.2020

Číslo zápisu (111)	Číslo přihlášky (210)	Datum zániku (141)
313787	475073	11.03.2020
313901	474922	08.03.2020
313903	475074	11.03.2020
313904	475075	11.03.2020
313905	475077	11.03.2020
313906	475095	12.03.2020
314029	474947	08.03.2020
314031	475006	10.03.2020
314033	475094	12.03.2020
314173	474818	04.03.2020
314175	474985	09.03.2020
314253	474222	05.03.2020
314272	474961	09.03.2020
314275	474986	09.03.2020
314276	474995	10.03.2020
314387	474552	09.03.2020
314403	474785	03.03.2020
314406	474859	05.03.2020
314408	474913	08.03.2020
314415	475045	11.03.2020
314529	474819	04.03.2020
314534	475014	10.03.2020
314537	475085	12.03.2020
314538	475086	12.03.2020
314539	475087	12.03.2020
314540	475105	12.03.2020
314541	475106	12.03.2020
314634	474788	03.03.2020
314635	474810	03.03.2020
314636	474820	04.03.2020
314637	474823	04.03.2020
314638	474824	04.03.2020
314639	474825	04.03.2020
314640	474829	04.03.2020
314642	474894	05.03.2020
314643	474895	05.03.2020
314644	474990	09.03.2020
314645	475048	11.03.2020
314646	475056	11.03.2020
314772	474846	04.03.2020
314849	475093	12.03.2020
314956	474945	08.03.2020
314957	474946	08.03.2020
315084	475084	12.03.2020
315620	474904	08.03.2020
315622	474989	09.03.2020
315935	475101	12.03.2020
316461	475055	11.03.2020
317191	474925	08.03.2020

Číslo zápisu (111)	Číslo příhlášky (210)	Datum zániku (141)
317193	475067	11.03.2020
317577	475053	11.03.2020
318412	475042	11.03.2020
322068	474809	03.03.2020

Číslo zápisu (111)	Číslo příhlášky (210)	Datum zániku (141)
322887	475029	10.03.2020
323665	474977	09.03.2020
323770	475070	11.03.2020
323834	474978	09.03.2020

Číslo zápisu (111)	Číslo příhlášky (210)	Datum zániku (141)
327515	475031	10.03.2020
330266	474941	08.03.2020

## Vzdání se práv k ochranné známce

Vlastník ochranné známky se může podle ustanovení § 30 zákona č. 441/2003 Sb. u Úřadu písemným prohlášením vzdát práv k ochranné známce v rozsahu všech výrobků nebo služeb, pro které byla zapsána, nebo některých z nich. Účinky tohoto prohlášení nastávají dnem doručení prohlášení vlastníka ochranné známky Úřadu a nelze je vzít zpět. V této kapitole je tedy uvedeno datum účinnosti vzdání se práv k ochranné známce. Pokud se vlastník vzdal práv k ochranné známce jen v rozsahu některých výrobků a služeb, je pod příslušným INID kódem zveřejněn rovněž zbývající seznam výrobků a služeb, pro které ochranné známka zůstává zapsána. Tato kapitola dále zahrnuje údaje o ochranných známkách, u kterých vlastník písemným prohlášením omezil rozsah ochrany ve vztahu k prvku ochranné známky.

(111) 370434  
(540)



(510) (3) čisticí prostředky, čisticí prostředky pro vozidla, čisticí přípravky na kůži, lešticí přípravky, lešticí přípravky na automobily, automobilové šampony, automobilové vosky; (6) kovové profily a trubky, kolejnice, kovové stavební materiály, kovová lana a dráty, kovové odlitky a výkovky; (7) obráběcí a tvářecí stroje, zemědělské, zahradnické a lesnické stroje a přístroje, čisticí stroje do ulic, stroje na řezání pařezů, dopravníky, motory (ne pro vozidla) a jejich části, ruční nástroje a nářadí (jiné než na ruční pohon), díly a nástroje uvedených strojů a zařízení; (8) nářadí a nástroje s

ručním pohonem patřící do třídy 8, zejména nástroje řezné a brusné, jídelní příbory, nůžky, holicí strojky, sečné, bodné a tupé zbraně; (35) obchodní poradenství, poradenství v oblasti podnikání, řízení podnikatelských subjektů, zprostředkovatelské obchodní služby, produktový marketing, pořádání a řízení reklamních akcí, všechny výše uvedené služby pouze ve spojení s velkoobchodem strojním zařízením a nářadím; (37) stavební poradenství, instalace, servis a opravy strojů, nástrojů a zařízení uvedených výše ve třídách 7 a 8; (39) doprava a skladování zboží, spediční služby; (42) tvorba, instalace, údržba a aktualizace počítačového software, návrhářské služby a poradenství pro počítačový hardware, strojírenské návrhy a poradenství, testování funkčnosti strojů.

(511) 3, 6, 7, 8, 35, 37, 39, 42

(210) O-549199

(580) s účinností ode dne 25.09.2020/prohlášení vlastníka o částečném vzdání se práv

### Změny vlastníků ochranných známek

Kapitola obsahuje údaje o ochranných známkách, které byly převedeny nebo přešly ve smyslu ustanovení § 15 odst. 1, 2 a § 16 zákona č. 441/2003 Sb. na jiného vlastníka v rozsahu všech zapsaných výrobků nebo služeb.

Číslo zápisu (111)	Dřívější vlastník (770)	Nynější vlastník (730)	S účinností od (580)
169532	American Standard International Inc., a Delaware corporation, 15 West 54th Street, New York, NY, US	Ideal Standard International BVBA, Louizlaan 331-333, 1050 Bruselss, BE	06.10.2020
169823	American Standard International Inc., a Delaware corporation, 15 West 54th Street, New York, NY, US	Ideal Standard International BVBA, Louizlaan 331-333, 1050 Bruselss, BE	06.10.2020
174906	IDEAL-STANDARD GmbH, Euskirchener Str. 80, Bonn, DE	Ideal Standard International NV, Corporate Village-Gent Building, Da Vincilaan 2, B-1935 Zaventem, BE	06.10.2020
174910	IDEAL-STANDARD GmbH, Euskirchener Str. 80, Bonn, DE	Ideal Standard International NV, Corporate Village-Gent Building, Da Vincilaan 2, B-1935 Zaventem, BE	06.10.2020
180624	Fulínová Jana, Malé náměstí 1700, Benešov, 25601, CZ	Optika - Jana Fulínová s.r.o., Malé náměstí 1700, Benešov, 25601, CZ	30.09.2020
199102	ATOZ Marketing Services, spol.s r.o., Holečkova 29, Praha 5, 15095, CZ	ARAMIS, spol. s r.o., Slovinská 597/10, Praha 10, Vršovice, 10100, CZ	02.10.2020
206040	ATOZ STUDIO s.r.o., Holečkova 29, Praha 5, 15000, CZ	ARAMIS, spol. s r.o., Slovinská 597/10, Praha 10, Vršovice, 10100, CZ	02.10.2020
216787	ATOZ STUDIO s.r.o., Holečkova 29, Praha 5, 15000, CZ	ARAMIS, spol. s r.o., Slovinská 597/10, Praha 10, Vršovice, 10100, CZ	02.10.2020
228908	EUROICE s.r.o., Presy 261, Chrudim, Chrudim II, 53701, CZ	Fine Gusto Nature s.r.o., Ostopovická 756/10, Střelice, 66447, CZ	02.10.2020
232772	ATOZ STUDIO s.r.o., Holečkova 29, Praha 5, 15000, CZ	ARAMIS, spol. s r.o., Slovinská 597/10, Praha 10, Vršovice, 10100, CZ	02.10.2020
232808	EUROICE s.r.o., Presy 261, Chrudim, Chrudim II, 53701, CZ	Fine Gusto Nature s.r.o., Ostopovická 756/10, Střelice, 66447, CZ	02.10.2020
232809	EUROICE s.r.o., Presy 261, Chrudim, Chrudim II, 53701, CZ	Fine Gusto Nature s.r.o., Ostopovická 756/10, Střelice, 66447, CZ	02.10.2020
234515	EUROICE s.r.o., Presy 261, Chrudim, Chrudim II, 53701, CZ	Fine Gusto Nature s.r.o., Ostopovická 756/10, Střelice, 66447, CZ	02.10.2020
234516	EUROICE s.r.o., Presy 261, Chrudim, Chrudim II, 53701, CZ	Fine Gusto Nature s.r.o., Ostopovická 756/10, Střelice, 66447, CZ	02.10.2020
234517	EUROICE s.r.o., Presy 261, Chrudim, Chrudim II, 53701, CZ	Fine Gusto Nature s.r.o., Ostopovická 756/10, Střelice, 66447, CZ	02.10.2020
236629	EUROICE s.r.o., Janderov 261, Chrudim-Presy, 53701, CZ	Fine Gusto Nature s.r.o., Ostopovická 756/10, Střelice, 66447, CZ	02.10.2020
237030	MJM Litovel a.s., Cholinská 1048/19, Litovel, 78401, CZ	MJM agro, a. s., Cholinská 1048/19, Litovel, 78401, CZ	06.10.2020
237073	Euroice s.r.o., Janderov, Chrudim - Presy, 35701, CZ	Fine Gusto Nature s.r.o., Ostopovická 756/10, Střelice, 66447, CZ	02.10.2020
237339	EUROICE s.r.o., Janderov 261, Chrudim-Presy, 53701, CZ	Fine Gusto Nature s.r.o., Ostopovická 756/10, Střelice, 66447, CZ	02.10.2020
237340	EUROICE s.r.o., Janderov 261, Chrudim-Presy, 53701, CZ	Fine Gusto Nature s.r.o., Ostopovická 756/10, Střelice, 66447, CZ	02.10.2020
238418	EUROICE s.r.o., Janderov 261, Chrudim - Presy, 53701, CZ	Fine Gusto Nature s.r.o., Ostopovická 756/10, Střelice, 66447, CZ	02.10.2020
238419	EUROICE s.r.o., Janderov 261, Chrudim - Presy, 53701, CZ	Fine Gusto Nature s.r.o., Ostopovická 756/10, Střelice, 66447, CZ	02.10.2020
246146	Euroice s.r.o., Janderov, Chrudim - Presy, 53701, CZ	Fine Gusto Nature s.r.o., Ostopovická 756/10, Střelice, 66447, CZ	02.10.2020
246833	Euroice s.r.o., Janderov, Chrudim - Presy, 53701, CZ	Fine Gusto Nature s.r.o., Ostopovická 756/10, Střelice, 66447, CZ	02.10.2020
249218	EUROICE s. r. o., Janderov, Chrudim - Presy, 53701, CZ	Fine Gusto Nature s.r.o., Ostopovická 756/10, Střelice, 66447, CZ	02.10.2020
250760	Euroice s. r. o., Janderov, Chrudim - Presy, 53701, CZ	Fine Gusto Nature s.r.o., Ostopovická 756/10, Střelice, 66447, CZ	02.10.2020
256529	ZPA Industry a.s., Křenická 2257/16, Praha 10 - Strašnice, 10000, CZ	B:TECH, a.s., U Borové 69, Havlíčkův Brod, 58001, CZ	05.10.2020
282805	EUROICE s.r.o., Presy 261, Chrudim II, 53701, CZ	Fine Gusto Nature s.r.o., Ostopovická 756/10, Střelice, 66447, CZ	02.10.2020
283486	Sadovský David, Běloruská 18, Brno, 62500, CZ	IKIN Furniture s.r.o., Rybná 716/24, Praha 1, Staré Město, 11000, CZ	05.10.2020
283888	ATOZ Marketing Services spol. s r.o., Holečkova 29, Praha 5, 15095, CZ	ARAMIS, spol. s r.o., Slovinská 597/10, Praha 10, Vršovice, 10100, CZ	02.10.2020
286844	ATOZ Marketing Services spol. s r.o., Holečkova 29, Praha 5, 15095, CZ	ARAMIS, spol. s r.o., Slovinská 597/10, Praha 10, Vršovice, 10100, CZ	02.10.2020
287377	NORTH PANNONIA Trade s.r.o., Kopčianska 8-10, 8511 01 Bratislava, SK	EYEMAXX International Holding & Consulting GmbH, Feuerwehrstraße 17, 2333 Leopoldsdorf, AT	02.10.2020
302542	BOOTIQ s.r.o., Hyberská 1007/20, Praha 1, Nové Město, 11000, CZ	w3w, s.r.o., Míkovcova 581/12, Praha 2, Vinohrady, 12000, CZ	02.10.2020
315046	ATOZ MARKETING SERVICES, spol. s r.o., Holečkova 29/657, Praha 5, 15095, CZ	ARAMIS, spol. s r.o., Slovinská 597/10, Praha 10, Vršovice, 10100, CZ	02.10.2020
317270	ATOZ STUDIO s.r.o., Holečkova 29, Praha 5, 15000, CZ	ARAMIS, spol. s r.o., Slovinská 597/10, Praha 10, Vršovice, 10100, CZ	02.10.2020

Číslo zápisu (111)	Dřívější vlastník (770)	Nynější vlastník (730)	S účinností od (580)
317648	ATOZ Marketing Services spol. s r.o., Holečkova 29/657, Praha 5, 15095, CZ	ARAMIS, spol. s r.o., Slovinská 597/10, Praha 10, Vršovice, 10100, CZ	02.10.2020
318584	MJM Litovel a.s., Cholinská 1048/19, Litovel, 78401, CZ	MJM agro, a. s., Cholinská 1048/19, Litovel, 78401, CZ	06.10.2020
321852	Společenstvo drobného podnikání, Novotného lávka 5, Praha 1, 11668, CZ	Sdružení pracovníků dezinfekce, dezinfekce, deratizace České republiky, z. s., Novotného lávka 200/5, Praha 1, Staré Město, 11000, CZ	01.10.2020
323471	Hájková Nicole, č.p. 22, Rabyně, 25208, CZ Hájková Michaela, č.p. 22, Rabyně, 25208, CZ	Hájek & Hájková s.r.o., č. p. 22, Rabyně, 25208, CZ	02.10.2020
323473	Hájková Nicole, č.p. 22, Rabyně, 25208, CZ Hájková Michaela, č.p. 22, Rabyně, 25208, CZ	Hájek & Hájková s.r.o., č. p. 22, Rabyně, 25208, CZ	02.10.2020
324560	ZPA Industry a.s., Karlovarská 49, Nejdek, 36221, CZ	B:TECH, a.s., U Borové 69, Havlíčkův Brod, 58001, CZ	05.10.2020
324561	ZPA Industry a.s., Karlovarská 49, Nejdek, 36221, CZ	B:TECH, a.s., U Borové 69, Havlíčkův Brod, 58001, CZ	05.10.2020
324562	ZPA Industry a.s., Karlovarská 49, Nejdek, 36221, CZ	B:TECH, a.s., U Borové 69, Havlíčkův Brod, 58001, CZ	05.10.2020
324658	ATOZ STUDIO s.r.o., Holečkova 29, Praha 5, 15000, CZ	ARAMIS, spol. s r.o., Slovinská 597/10, Praha 10, Vršovice, 10100, CZ	02.10.2020
326052	ATOZ Marketing Services, spol. s r.o., Holečkova 29/657, Praha 5, 15095, CZ	ARAMIS, spol. s r.o., Slovinská 597/10, Praha 10, Vršovice, 10100, CZ	02.10.2020
329190	MARKARTUR Artur Czajkowski, ul. Melgiewska 30D, 20-234 Lublin, PL	MARBA-SPORT MOCARSKI MARCIN, Miszewko 18A, 80-209 Chwaszczyno, PL	06.10.2020
329554	MJM Litovel a.s., Cholinská 1048/19, Litovel, 78401, CZ	MJM agro, a. s., Cholinská 1048/19, Litovel, 78401, CZ	06.10.2020
333194	Šťáhlavský Nikolaj JUDr., Jiřiny Štěpničkové 1483, Praha 5, 15000, CZ	Green Farm Laboratories s.r.o., Harrachovská 327/8, Praha 9, Střížkov, 19000, CZ	02.10.2020
337937	Euroice s.r.o., Janderov 261, Chrudim - Presy, 53701, CZ	Fine Gusto Nature s.r.o., Ostopovická 756/10, Střelice, 66447, CZ	02.10.2020
339087	ARAMIS spol. s r.o., Holečkova 657/29, Praha 5, 15095, CZ	ATOZ Marketing Services, spol. s r.o., Holečkova 657/29, Praha 5, Smíchov, 15000, CZ	02.10.2020
340485	EUROICE s.r.o., Janderov 261, Chrudim - Presy, 53701, CZ	Fine Gusto Nature s.r.o., Ostopovická 756/10, Střelice, 66447, CZ	02.10.2020
340604	MJM Litovel a.s., Cholinská 1048/19, Litovel, 78401, CZ	MJM agro, a. s., Cholinská 1048/19, Litovel, 78401, CZ	06.10.2020
370081	RESPILON Group s.r.o., Cejl 480/12, Brno, Zábřovice, 60200, CZ	RESPILON Czech s.r.o., Nové sady 988/2, Brno, Staré Brno, 60200, CZ	02.10.2020

### Změny v údajích o vlastnících ochranných známek

Kapitola obsahuje ochranné známky, u kterých byla v rejstříku ochranných známek vyznačena změna v údajích o vlastnících ve smyslu ustanovení § 27 odst. 2 a 7 zákona č. 441/2003 Sb.

Číslo zápisu (111)	Vlastník (730)	S účinností od (580)
91926	The Gillette Company LLC, One Gillette Park, Boston, 02127, MA, US	02.10.2020
94950	The Gillette Company LLC, One Gillette Park, Boston, 02127, MA, US	02.10.2020
104430	The Gillette Company LLC, One Gillette Park, Boston, 02127, MA, US	02.10.2020
153046	The Gillette Company LLC, One Gillette Park, Boston, 02127, MA, US	02.10.2020
156963	The Gillette Company LLC, One Gillette Park, Boston, 02127, MA, US	02.10.2020
157309	The Gillette Company LLC, One Gillette Park, Boston, 02127, MA, US	02.10.2020
157520	The Gillette Company LLC, One Gillette Park, Boston, 02127, MA, US	02.10.2020
160610	JUKI KABUSHIKI KAISHA (Juki Corporation), 2-11-1, Tsurumaki, Tama-shi, Tokyo, 206-8551, JP	30.09.2020
163401	The Gillette Company LLC, One Gillette Park, Boston, 02127, MA, US	02.10.2020
165023	The Gillette Company LLC, One Gillette Park, Boston, 02127, MA, US	02.10.2020
167530	The Gillette Company LLC, One Gillette Park, Boston, 02127, MA, US	02.10.2020
169312	Victoria's Secret Stores Brand Management, LLC, 4 Limited Parkway, Reynoldsburg, OH 43068, OH, US	01.10.2020
169532	Ideal Standard International BVBA, Corporate Village - Gent Building, Da Vincilaan 2, B-1935 Zaventem, BE	06.10.2020
169590	The Gillette Company LLC, One Gillette Park, Boston, 02127, MA, US	02.10.2020
169674	The Gillette Company LLC, One Gillette Park, Boston, 02127, MA, US	02.10.2020
169675	The Gillette Company LLC, One Gillette Park, Boston, 02127, MA, US	02.10.2020
169676	The Gillette Company LLC, One Gillette Park, Boston, 02127, MA, US	02.10.2020
169823	Ideal Standard International BVBA, Corporate Village - Gent Building, Da Vincilaan 2, B-1935 Zaventem, BE	06.10.2020
171181	The Gillette Company LLC, One Gillette Park, Boston, 02127, MA, US	02.10.2020
171447	The Gillette Company LLC, One Gillette Park, Boston, 02127, MA, US	02.10.2020
172639	The Gillette Company LLC, One Gillette Park, Boston, 02127, MA, US	02.10.2020
175843	The Gillette Company LLC, One Gillette Park, Boston, 02127, MA, US	02.10.2020
177093	The Gillette Company LLC, One Gillette Park, Boston, 02127, MA, US	02.10.2020
177955	The Gillette Company LLC, One Gillette Park, Boston, 02127, MA, US	02.10.2020
178741	The Gillette Company LLC, One Gillette Park, Boston, 02127, MA, US	02.10.2020
178742	The Gillette Company LLC, One Gillette Park, Boston, 02127, MA, US	02.10.2020
179846	The Gillette Company LLC, One Gillette Park, Boston, 02127, MA, US	02.10.2020
182627	Victoria's Secret Stores Brand Management, LLC, 4 Limited Parkway, Reynoldsburg, OH 43068, OH, US	01.10.2020
182694	The Gillette Company LLC, One Gillette Park, Boston, 02127, MA, US	02.10.2020
183213	Telegrafia, a.s., Lomená 7, Košice, SK	30.09.2020
186952	Victoria's Secret Stores Brand Management, LLC, 4 Limited Parkway, Reynoldsburg, OH 43068, OH, US	01.10.2020
192216	The Gillette Company LLC, One Gillette Park, Boston, 02127, MA, US	02.10.2020
192217	The Gillette Company LLC, One Gillette Park, Boston, 02127, MA, US	02.10.2020
198116	Cestovní kancelář FISCHER, a.s., Babáková 2390/2, Praha 4, Chodov, 14800, CZ	30.09.2020
198117	Cestovní kancelář FISCHER, a.s., Babáková 2390/2, Praha 4, Chodov, 14800, CZ	30.09.2020
198118	Cestovní kancelář FISCHER, a.s., Babáková 2390/2, Praha 4, Chodov, 14800, CZ	30.09.2020
198119	Cestovní kancelář FISCHER, a.s., Babáková 2390/2, Praha 4, Chodov, 14800, CZ	30.09.2020
198592	The Gillette Company LLC, One Gillette Park, Boston, 02127, MA, US	02.10.2020
199402	The Gillette Company LLC, One Gillette Park, Boston, 02127, MA, US	02.10.2020
202247	The Gillette Company LLC, One Gillette Park, Boston, 02127, MA, US	02.10.2020
204939	The Gillette Company LLC, One Gillette Park, Boston, 02127, MA, US	02.10.2020
205950	Victoria's Secret Stores Brand Management, LLC, 4 Limited Parkway, Reynoldsburg, OH 43068, OH, US	01.10.2020
206415	The Gillette Company LLC, One Gillette Park, Boston, 02127, MA, US	02.10.2020
207927	Cestovní kancelář FISCHER, a.s., Babáková 2390/2, Praha 4, Chodov, 14800, CZ	30.09.2020
209851	Cestovní kancelář FISCHER, a.s., Babáková 2390/2, Praha 4, Chodov, 14800, CZ	30.09.2020
209968	Victoria's Secret Stores Brand Management, LLC, 4 Limited Parkway, Reynoldsburg, OH 43068, OH, US	01.10.2020
211169	The Gillette Company LLC, One Gillette Park, Boston, 02127, MA, US	02.10.2020
213173	The Gillette Company LLC, One Gillette Park, Boston, 02127, MA, US	02.10.2020
213992	The Gillette Company LLC, One Gillette Park, Boston, 02127, MA, US	02.10.2020

Číslo zápisu (111)	Vlastník (730)	S účinností od (580)
215940	The Gillette Company LLC, One Gillette Park, Boston, 02127, MA, US	02.10.2020
222443	The Gillette Company LLC, One Gillette Park, Boston, 02127, MA, US	02.10.2020
223895	The Gillette Company LLC, One Gillette Park, Boston, 02127, MA, US	02.10.2020
226480	Victoria's Secret Stores Brand Management, LLC, 4 Limited Parkway, Reynoldsburg, OH 43068, OH, US	01.10.2020
231187	The Gillette Company LLC, One Gillette Park, Boston, 02127, MA, US	02.10.2020
231188	The Gillette Company LLC, One Gillette Park, Boston, 02127, MA, US	02.10.2020
231590	The Gillette Company LLC, One Gillette Park, Boston, 02127, MA, US	02.10.2020
231751	The Gillette Company LLC, One Gillette Park, Boston, 02127, MA, US	02.10.2020
232420	The Gillette Company LLC, One Gillette Park, Boston, 02127, MA, US	02.10.2020
233282	The Gillette Company LLC, One Gillette Park, Boston, 02127, MA, US	02.10.2020
233577	The Gillette Company LLC, One Gillette Park, Boston, 02127, MA, US	02.10.2020
234910	The Gillette Company LLC, One Gillette Park, Boston, 02127, MA, US	02.10.2020
235582	The Gillette Company LLC, One Gillette Park, Boston, 02127, MA, US	02.10.2020
235583	The Gillette Company LLC, One Gillette Park, Boston, 02127, MA, US	02.10.2020
236322	Svaz skautů a skautek České republiky, z.s., Pařížská 203/19, Praha 1, Josefov, 11000, CZ	02.10.2020
236517	Victoria's Secret Stores Brand Management, LLC, 4 Limited Parkway, Reynoldsburg, OH 43068, OH, US	01.10.2020
237259	Cestovní kancelář FISCHER, a.s., Babákova 2390/2, Praha 4, Chodov, 14800, CZ	30.09.2020
237814	TELFIN, a.s., Havlíčkovo náměstí 189/2, Praha 3, Žižkov, 13000, CZ	30.09.2020
237944	The Gillette Company LLC, One Gillette Park, Boston, 02127, MA, US	02.10.2020
237999	Dialab spol. s r.o., náměstí Osvoboditelů 1/11, Praha 5, Radotín, 15300, CZ	30.09.2020
238605	Vozenílek Martin Ing., Pomněnková 3343/48, Praha 10, Záběhlice, 10600, CZ	06.10.2020
239489	EUREX MEDICA, spol. s r.o., Výstavní 604/111, Ostrava, Vítkovice, 70300, CZ	30.09.2020
239604	AGRO CS a.s., č. p. 265, Říkov, 55203, CZ	05.10.2020
241677	Hajšman Augustin, Hlavanova 377/20, Plzeň, Východní Předměstí, 32600, CZ	05.10.2020
242876	Cestovní kancelář FISCHER, a.s., Babákova 2390/2, Praha 4, Chodov, 14800, CZ	30.09.2020
243341	Septima, spol. s r.o., Elišky Přemyslovny 378, Praha 5, Zbraslav, 15600, CZ	30.09.2020
243342	Septima, spol. s r.o., Elišky Přemyslovny 378, Praha 5, Zbraslav, 15600, CZ	30.09.2020
245259	The Gillette Company LLC, One Gillette Park, Boston, 02127, MA, US	02.10.2020
246054	The Gillette Company LLC, One Gillette Park, Boston, 02127, MA, US	02.10.2020
247062	Pazdziora Tomáš, Středová 24, Český Těšín - Koňákov, 73562, CZ	06.10.2020
249191	Cestovní kancelář FISCHER, a.s., Babákova 2390/2, Praha 4, Chodov, 14800, CZ	30.09.2020
251414	Cestovní kancelář FISCHER, a.s., Babákova 2390/2, Praha 4, Chodov, 14800, CZ	30.09.2020
252082	The Gillette Company LLC, One Gillette Park, Boston, 02127, MA, US	02.10.2020
252215	KARA Trutnov, a.s., K Továrně 84, Trutnov, Bohuslavice, 54101, CZ	02.10.2020
254369	The Gillette Company LLC, One Gillette Park, Boston, 02127, MA, US	02.10.2020
256989	Victoria's Secret Stores Brand Management, LLC, 4 Limited Parkway, Reynoldsburg, OH 43068, OH, US	01.10.2020
265781	The Gillette Company LLC, One Gillette Park, Boston, 02127, MA, US	02.10.2020
268823	FITOS spol. s r. o., Kumburská 1165, Nová Paka, 50901, CZ	30.09.2020
269770	The Gillette Company LLC, One Gillette Park, Boston, 02127, MA, US	02.10.2020
284966	FORTUNA GAME a.s., Italská 2584/69, Praha 2, Vinohrady, 12000, CZ	30.09.2020
284967	FORTUNA GAME a.s., Italská 2584/69, Praha 2, Vinohrady, 12000, CZ	30.09.2020
284968	FORTUNA GAME a.s., Italská 2584/69, Praha 2, Vinohrady, 12000, CZ	30.09.2020
284969	FORTUNA GAME a.s., Italská 2584/69, Praha 2, Vinohrady, 12000, CZ	30.09.2020
284988	FORTUNA GAME a.s., Italská 2584/69, Praha 2, Vinohrady, 12000, CZ	30.09.2020
285228	Cestovní kancelář FISCHER, a.s., Babákova 2390/2, Praha 4, Chodov, 14800, CZ	30.09.2020
285229	Cestovní kancelář FISCHER, a.s., Babákova 2390/2, Praha 4, Chodov, 14800, CZ	30.09.2020
287032	Cestovní kancelář FISCHER, a.s., Babákova 2390/2, Praha 4, Chodov, 14800, CZ	30.09.2020
287033	Cestovní kancelář FISCHER, a.s., Babákova 2390/2, Praha 4, Chodov, 14800, CZ	30.09.2020
287034	Cestovní kancelář FISCHER, a.s., Babákova 2390/2, Praha 4, Chodov, 14800, CZ	30.09.2020
287141	FORTUNA GAME a.s., Italská 2584/69, Praha 2, Vinohrady, 12000, CZ	30.09.2020
287159	FORTUNA GAME a.s., Italská 2584/69, Praha 2, Vinohrady, 12000, CZ	30.09.2020
287160	FORTUNA GAME a.s., Italská 2584/69, Praha 2, Vinohrady, 12000, CZ	30.09.2020
287161	FORTUNA GAME a.s., Italská 2584/69, Praha 2, Vinohrady, 12000, CZ	30.09.2020
287162	FORTUNA GAME a.s., Italská 2584/69, Praha 2, Vinohrady, 12000, CZ	30.09.2020

Číslo zápisu (111)	Vlastník (730)	S účinností od (580)
287163	FORTUNA GAME a.s., Italská 2584/69, Praha 2, Vinohrady, 12000, CZ	30.09.2020
287164	FORTUNA GAME a.s., Italská 2584/69, Praha 2, Vinohrady, 12000, CZ	30.09.2020
291002	Cestovní kancelář FISCHER, a.s., Babákova 2390/2, Praha 4, Chodov, 14800, CZ	30.09.2020
291003	Cestovní kancelář FISCHER, a.s., Babákova 2390/2, Praha 4, Chodov, 14800, CZ	30.09.2020
293645	FORTUNA GAME a.s., Italská 2584/69, Praha 2, Vinohrady, 12000, CZ	30.09.2020
294062	Cestovní kancelář FISCHER, a.s., Babákova 2390/2, Praha 4, Chodov, 14800, CZ	30.09.2020
294063	Cestovní kancelář FISCHER, a.s., Babákova 2390/2, Praha 4, Chodov, 14800, CZ	30.09.2020
294091	Cestovní kancelář FISCHER, a.s., Babákova 2390/2, Praha 4, Chodov, 14800, CZ	30.09.2020
294108	Cestovní kancelář FISCHER, a.s., Babákova 2390/2, Praha 4, Chodov, 14800, CZ	30.09.2020
294327	Cestovní kancelář FISCHER, a.s., Babákova 2390/2, Praha 4, Chodov, 14800, CZ	30.09.2020
294328	Cestovní kancelář FISCHER, a.s., Babákova 2390/2, Praha 4, Chodov, 14800, CZ	30.09.2020
294583	FORTUNA GAME a.s., Italská 2584/69, Praha 2, Vinohrady, 12000, CZ	30.09.2020
295567	Cestovní kancelář FISCHER, a.s., Babákova 2390/2, Praha 4, Chodov, 14800, CZ	30.09.2020
299720	The Gillette Company LLC, One Gillette Park, Boston, 02127, MA, US	02.10.2020
299721	The Gillette Company LLC, One Gillette Park, Boston, 02127, MA, US	02.10.2020
300591	The Gillette Company LLC, One Gillette Park, Boston, 02127, MA, US	02.10.2020
302087	FORTUNA GAME a.s., Italská 2584/69, Praha 2, Vinohrady, 12000, CZ	30.09.2020
304504	FORTUNA GAME a.s., Italská 2584/69, Praha 2, Vinohrady, 12000, CZ	30.09.2020
304515	Cestovní kancelář FISCHER, a.s., Babákova 2390/2, Praha 4, Chodov, 14800, CZ	30.09.2020
304516	Cestovní kancelář FISCHER, a.s., Babákova 2390/2, Praha 4, Chodov, 14800, CZ	30.09.2020
304517	Cestovní kancelář FISCHER, a.s., Babákova 2390/2, Praha 4, Chodov, 14800, CZ	30.09.2020
304518	Cestovní kancelář FISCHER, a.s., Babákova 2390/2, Praha 4, Chodov, 14800, CZ	30.09.2020
306059	FORTUNA GAME a.s., Italská 2584/69, Praha 2, Vinohrady, 12000, CZ	30.09.2020
308611	FORTUNA GAME a.s., Italská 2584/69, Praha 2, Vinohrady, 12000, CZ	30.09.2020
311324	Cestovní kancelář FISCHER, a.s., Babákova 2390/2, Praha 4, Chodov, 14800, CZ	30.09.2020
317089	Vinaciz, spol. s r.o., Vinařská 882, Dolní Bojanovice, 69617, CZ	02.10.2020
317321	Cestovní kancelář FISCHER, a.s., Babákova 2390/2, Praha 4, Chodov, 14800, CZ	30.09.2020
317331	Cestovní kancelář FISCHER, a.s., Babákova 2390/2, Praha 4, Chodov, 14800, CZ	30.09.2020
317411	Rašelina a.s., Na Pískách 488, Soběslav, Soběslav II, 39201, CZ	02.10.2020
317526	Czech Communications Systems, s.r.o., Kaprova 15/11, Praha 1, Josefov, 11000, CZ	02.10.2020
318271	Cestovní kancelář FISCHER, a.s., Babákova 2390/2, Praha 4, Chodov, 14800, CZ	30.09.2020
318449	Lidl Stiftung & Co. KG, Stiftsbergstraße 1, 74172 Neckarsulm, DE	01.10.2020
318529	Poláček Vladimír, č. p. 72, Velká Lečice, 26205, CZ	30.09.2020
318547	Cestovní kancelář FISCHER, a.s., Babákova 2390/2, Praha 4, Chodov, 14800, CZ	30.09.2020
318548	Cestovní kancelář FISCHER, a.s., Babákova 2390/2, Praha 4, Chodov, 14800, CZ	30.09.2020
318806	VIZUALIZACE s.r.o., Mírové nám. 9, Ústí nad Orlicí, 56201, CZ	30.09.2020
318892	CHEMINOVA DEUTSCHLAND GMBH & CO. KG, Postfach 2047, 21 660 Stade, DE	06.10.2020
319287	Sdružení automobilového průmyslu, Budějovická 1550/15a, Praha 4, Michle, 14000, CZ	30.09.2020
319754	Žoha Ladislav, 92, Buš, 25208, CZ	06.10.2020
320090	Cestovní kancelář FISCHER, a.s., Babákova 2390/2, Praha 4, Chodov, 14800, CZ	30.09.2020
320579	Bystroň group a.s., Bieblová 406/6, Ostrava, Moravská Ostrava, 70200, CZ	30.09.2020
321125	Nováková Sandra, Odlehlá 561/27, Praha 9, Vysočany, 19000, CZ	06.10.2020
321871	PX AUTO PRAHA s.r.o., Českobrodská 36, Praha 9, Běchovice, 19011, CZ	05.10.2020
322532	BEJBYPANK CZ s.r.o., Zámecká 85, Kolín, Kolín I, 28002, CZ	06.10.2020
322872	The Gillette Company LLC, One Gillette Park, Boston, 02127, MA, US	02.10.2020
323648	RODALINK (S) PTE. LTD., 18 Boon Lay Way, TradeHub 21 #01-98D, Singapore 609966, SG	30.09.2020
323672	Vinaciz, spol. s r.o., Vinařská 882, Dolní Bojanovice, 69617, CZ	02.10.2020
323673	Vinaciz, spol. s r.o., Vinařská 882, Dolní Bojanovice, 69617, CZ	02.10.2020
324052	RELIA s.r.o., 8. března 12/3, Liberec, Liberec V-Kristiánov, 46005, CZ	30.09.2020
324269	BONAFIDE GROUP, SE, Wolkerova 965/15, Praha 6, Bubeneč, 16000, CZ	30.09.2020
324906	Cestovní kancelář FISCHER, a.s., Babákova 2390/2, Praha 4, Chodov, 14800, CZ	30.09.2020
324929	GT Energy s.r.o., Dolnoměcholupská 522/12a, Praha 10, Dolní Měcholupy, 10900, CZ	05.10.2020
325702	ARAMARK, s.r.o., Pekařská 628/14, Praha 5, Jinonice, 15500, CZ	06.10.2020
325802	FORTUNA GAME a.s., Italská 2584/69, Praha 2, Vinohrady, 12000, CZ	30.09.2020



Číslo zápisu (111)	Vlastník (730)	S účinností od (580)
325803	FORTUNA GAME a.s., Italská 2584/69, Praha 2, Vinohrady, 12000, CZ	30.09.2020
325804	FORTUNA GAME a.s., Italská 2584/69, Praha 2, Vinohrady, 12000, CZ	30.09.2020
325964	Cestovní kancelář FISCHER, a.s., Babákova 2390/2, Praha 4, Chodov, 14800, CZ	30.09.2020
325965	Cestovní kancelář FISCHER, a.s., Babákova 2390/2, Praha 4, Chodov, 14800, CZ	30.09.2020
326395	Sdružení automobilového průmyslu, Budějovická 1550/15a, Praha 4, Michle, 14000, CZ	30.09.2020
326985	Trei Real Estate GmbH, Klaus-Bungert-Strasse 5b, 40468 Duesseldorf, DE	30.09.2020
331680	FORTUNA GAME a.s., Italská 2584/69, Praha 2, Vinohrady, 12000, CZ	30.09.2020
331748	FORTUNA GAME a.s., Italská 2584/69, Praha 2, Vinohrady, 12000, CZ	30.09.2020
334213	FORTUNA GAME a.s., Italská 2584/69, Praha 2, Vinohrady, 12000, CZ	30.09.2020
334214	FORTUNA GAME a.s., Italská 2584/69, Praha 2, Vinohrady, 12000, CZ	30.09.2020
334215	FORTUNA GAME a.s., Italská 2584/69, Praha 2, Vinohrady, 12000, CZ	30.09.2020
334492	FORTUNA GAME a.s., Italská 2584/69, Praha 2, Vinohrady, 12000, CZ	30.09.2020
335167	Cestovní kancelář FISCHER, a.s., Babákova 2390/2, Praha 4, Chodov, 14800, CZ	30.09.2020
335256	ARAMARK, s.r.o., Pekařská 628/14, Praha 5, Jinonice, 15500, CZ	06.10.2020
336215	Bystroň group a.s., Bieblova 406/6, Ostrava, Moravská Ostrava, 70200, CZ	30.09.2020
336217	Bystroň group a.s., Bieblova 406/6, Ostrava, Moravská Ostrava, 70200, CZ	30.09.2020
339895	Cestovní kancelář FISCHER, a.s., Babákova 2390/2, Praha 4, Chodov, 14800, CZ	30.09.2020
339896	Cestovní kancelář FISCHER, a.s., Babákova 2390/2, Praha 4, Chodov, 14800, CZ	30.09.2020
339992	FORTUNA GAME a.s., Italská 2584/69, Praha 2, Vinohrady, 12000, CZ	30.09.2020
339993	FORTUNA GAME a.s., Italská 2584/69, Praha 2, Vinohrady, 12000, CZ	30.09.2020
340139	Cestovní kancelář FISCHER, a.s., Babákova 2390/2, Praha 4, Chodov, 14800, CZ	30.09.2020
342532	FORTUNA GAME a.s., Italská 2584/69, Praha 2, Vinohrady, 12000, CZ	30.09.2020
343399	Čechák Ladislav PhDr., MBA, Wellnerova 559/12, Olomouc, Nová Ulice, 77900, CZ	01.10.2020
343532	FORTUNA GAME a.s., Italská 2584/69, Praha 2, Vinohrady, 12000, CZ	30.09.2020
343846	FORTUNA GAME a.s., Italská 2584/69, Praha 2, Vinohrady, 12000, CZ	30.09.2020
345836	Cestovní kancelář FISCHER, a.s., Babákova 2390/2, Praha 4, Chodov, 14800, CZ	30.09.2020
345837	Cestovní kancelář FISCHER, a.s., Babákova 1702/2390/2, Praha 4, Chodov, 14800, CZ	30.09.2020
351836	FORTUNA GAME a.s., Italská 2584/69, Praha 2, Vinohrady, 12000, CZ	30.09.2020
351837	FORTUNA GAME a.s., Italská 2584/69, Praha 2, Vinohrady, 12000, CZ	30.09.2020
357654	The Gillette Company LLC, One Gillette Park, Boston, 02127, MA, US	02.10.2020
358745	Šilhavý Lubomír, Gensovská 2823/2, Praha 6, Dejvice, 16000, CZ	01.10.2020
361883	FORTUNA GAME a.s., Italská 2584/69, Praha 2, Vinohrady, 12000, CZ	30.09.2020
361884	FORTUNA GAME a.s., Italská 2584/69, Praha 2, Vinohrady, 12000, CZ	30.09.2020
361885	FORTUNA GAME a.s., Italská 2584/69, Praha 2, Vinohrady, 12000, CZ	30.09.2020
361886	FORTUNA GAME a.s., Italská 2584/69, Praha 2, Vinohrady, 12000, CZ	30.09.2020
363295	Trei Real Estate GmbH, Klaus-Bungert-Strasse 5b, 40468 Duesseldorf, DE	30.09.2020
363296	Trei Real Estate GmbH, Klaus-Bungert-Strasse 5b, 40468 Duesseldorf, DE	30.09.2020
363297	Trei Real Estate GmbH, Klaus-Bungert-Strasse 5b, 40468 Duesseldorf, DE	30.09.2020
363298	Trei Real Estate GmbH, Klaus-Bungert-Strasse 5b, 40468 Duesseldorf, DE	30.09.2020
363666	Cestovní kancelář FISCHER, a.s., Babákova 2390/2, Praha 4, Chodov, 14800, CZ	30.09.2020
363667	Cestovní kancelář FISCHER, a.s., Babákova 2390/2, Praha 4, Chodov, 14800, CZ	30.09.2020
363668	Cestovní kancelář FISCHER, a.s., Babákova 2390/2, Praha 4, Chodov, 14800, CZ	30.09.2020
363669	Cestovní kancelář FISCHER, a.s., Babákova 2390/2, Praha 4, Chodov, 14800, CZ	30.09.2020
363670	Cestovní kancelář FISCHER, a.s., Babákova 2390/2, Praha 4, Chodov, 14800, CZ	30.09.2020
363671	Cestovní kancelář FISCHER, a.s., Babákova 2390/2, Praha 4, Chodov, 14800, CZ	30.09.2020
363672	Cestovní kancelář FISCHER, a.s., Babákova 2390/2, Praha 4, Chodov, 14800, CZ	30.09.2020
363673	Cestovní kancelář FISCHER, a.s., Babákova 2390/2, Praha 4, Chodov, 14800, CZ	30.09.2020
363674	Cestovní kancelář FISCHER, a.s., Babákova 2390/2, Praha 4, Chodov, 14800, CZ	30.09.2020
363675	Cestovní kancelář FISCHER, a.s., Babákova 2390/2, Praha 4, Chodov, 14800, CZ	30.09.2020
363676	Cestovní kancelář FISCHER, a.s., Babákova 2390/2, Praha 4, Chodov, 14800, CZ	30.09.2020
364938	FORTUNA GAME a.s., Italská 2584/69, Praha 2, Vinohrady, 12000, CZ	30.09.2020
365181	FORTUNA GAME a.s., Italská 2584/69, Praha 2, Vinohrady, 12000, CZ	30.09.2020
368947	FORTUNA GAME a.s., Italská 2584/69, Praha 2, Vinohrady, 12000, CZ	30.09.2020
370138	Cestovní kancelář FISCHER, a.s., Babákova 2390/2, Praha 4, Chodov, 14800, CZ	30.09.2020

Číslo zápisu (111)	Vlastník (730)	S účinností od (580)
371219	FORTUNA GAME a.s., Italská 2584/69, Praha 2, Vinohrady, 12000, CZ	30.09.2020
371789	Vendeavour Service a.s., Maříkova 1899/1, Brno, Řečkovice, 62100, CZ	02.10.2020
371790	Vendeavour Service a.s., Maříkova 1899/1, Brno, Řečkovice, 62100, CZ	02.10.2020
372747	FORTUNA GAME a.s., Italská 2584/69, Praha 2, Vinohrady, 12000, CZ	30.09.2020
372748	FORTUNA GAME a.s., Italská 2584/69, Praha 2, Vinohrady, 12000, CZ	30.09.2020
372838	FORTUNA GAME a.s., Italská 2584/69, Praha 2, Vinohrady, 12000, CZ	30.09.2020
376453	FORTUNA GAME a.s., Italská 2584/69, Praha 2, Vinohrady, 12000, CZ	30.09.2020
376653	FORTUNA GAME a.s., Italská 2584/69, Praha 2, Vinohrady, 12000, CZ	30.09.2020
378721	Victoria's Secret Stores Brand Management, LLC, 4 Limited Parkway, Reynoldsburg, OH 43068, OH, US	01.10.2020
379719	FORTUNA GAME a.s., Italská 2584/69, Praha 2, Vinohrady, 12000, CZ	30.09.2020
380416	Victoria's Secret Stores Brand Management, LLC, 4 Limited Parkway, Reynoldsburg, OH 43068, OH, US	01.10.2020

### Ostatní rozhodné údaje a úřední opravy

Kapitola zahrnuje zejména přetřídění seznamu výrobků a služeb v návaznosti na mezinárodní zápis, opravu chyb ve formulaci, přepisů a zjevných nesprávností za účelem uvedení do souladu se skutečností. V této kapitole jsou zveřejňovány jen takové údaje, které nemohou být zveřejněny spolu se zveřejněním přihlášky nebo se zápisem ochranné známky. Dále kapitola obsahuje důležitá úřední sdělení.

(97) **EP 2923538**

Udělení evropského patentu č. 2923538 ze dne 15.04.2020 bylo zrušeno a řízení bylo přerušeno.

---

(97) **EP 3384912**

Udělení evropského patentu č. 3384912 ze dne 12.8.2020 bylo zrušeno a řízení bylo přerušeno.

---