

Číselné INID kódy pro označování bibliografických dat technických řešení

INID Codes for the identification of bibliographic data of technical solutions

(Standard WIPO ST. 9 a ST. 80)

(11)	číslo patentu/zápisu/osvědčení	(11)	Number of the patent/registration/certification
(15)	datum zápisu průmyslového vzoru	(15)	Industrial design registration date
(21)	číslo přihlášky/žádosti	(21)	.Application number
(22)	datum podání přihlášky/žádosti	(22)	Date of application filling
(23)	údaje o výstavní prioritě	(23)	Exhibition priority data
(28)	počet průmyslových vzorů	(28)	Number of industrial designs included in the application
(31)	číslo prioritní přihlášky	(31)	Number of priority application
(32)	datum podání prioritní přihlášky	(32)	Filling date of priority application
(33)	země priority	(33)	Priority country
(40)	datum zveřejnění přihlášky vynálezu	(40)	Date of publication of patent application
(45)	datum zveřejnění zapsaného průmyslového vzoru	(45)	Publication date of the registered industrial design
(47)	datum zveřejnění udělení patentu a zápisu užitého vzoru, datum zápisu užitého vzoru, datum oznámení udělení evropského patentu v Evropském patentovém věstníku	(47)	Publication date of patent granting and publication date of utility model registration, registration date of utility model, publication date of European patent granting in the European patent bulletin
(51)	mezinárodní patentové třídění/Locamské třídění průmyslových vzorů	(51)	International Patent Classification/ Locarno Classification for Industrial Designs
(54)	Název	(54)	Title
(55)	vyobrazení průmyslového vzoru	(55)	Reproduction of the industrial design
(57)	Anotace	(57)	Abstract
(68)	číslo základního patentu	(68)	Number of the basic patent
(71)	označení přihlašovatele/žadatele	(71)	Applicant
(72)	označení původce	(72)	Inventor
(73)	označení majitele/vlastníka	(73)	Owner
(74)	označení zástupce	(74)	Attorney's name and address
(86)	číslo mezinárodní přihlášky	(86)	International application number
(87)	číslo mezinárodního zveřejnění	(87)	International publication number
(92)	datum a číslo první registrace přípravku pro Českou republiku	(92)	Date and number(s) of the first authorization to market the product in the CZ
(93)	datum, číslo a země první registrace přípravku v rámci Společenství	(93)	Date, number(s) and country of the first authorization to market the product in the EEC
(94)	doba platnosti osvědčení	(94)	Term of certification validity
(95)	označení a typ přípravku	(95)	Name of the product and product type
(96)	datum podání a číslo evropské patentové přihlášky	(96)	European patent application filling date and number
(97)	datum zveřejnění a číslo zveřejnění evropské patentové přihlášky v Evropském patentovém věstníku	(97)	European patent application publication date and publication number in the European patent bulletin

Číselné INID kódy pro označování bibliografických dat ochranných známek

INID codes and minimum required for the identification of bibliographic data relating to marks

(Standard WIPO ST.60)

(111)	Číslo zápisu ochranné známky (registrace)	(111)	Number of registration
(151)	Datum zápisu ochranné známky	(151)	Date of the registration
(210)	Číslo přihlášky ochranné známky (spisu)	(210)	Number of the application
(220)	Datum podání přihlášky	(220)	Date of filing of the application
(320)	Datum vzniku práva přednosti	(320)	Date of the first application
(442)	Datum zveřejnění přihlášky po průzkumu	(442)	Date of the publication of the examined application
(450)	Datum zveřejnění zápisu ochranné známky ve Věstníku	(450)	Date of publication of the registration
(510)	Seznam výrobků a služeb	(510)	List of goods and/or services
(511)	Číslo třídy výrobků a služeb	(511)	Number of the class of goods and/or services
(526)	Omezení rozsahu ochrany o prvek	(526)	Disclaimer
(540)	Znění nebo vyobrazení ochranné známky	(540)	Reproduction of the mark
(551)	Kolektivní ochranná známka	(551)	Collective mark
(554)	Prostorová ochranná známka	(554)	Three-dimensional mark
(558)	Ochranná známka tvořená pouze barvou nebo kombinací barev	(558)	Mark consisting exclusively of one or several colours
(580)	Datum zápisu jakékoliv transakce v souvislosti s přihláškou nebo zápisem ochranné známky do rejstříku, např. změna majitele, změna jména nebo adresy, vzdání se práv k ochranné známce atd. (účinnost)	(580)	Date of recording of any kind of transaction in respect of applications or registrations (e.g. change in ownership, change in name or address, renunciation, termination of protection)
(591)	Údaje o barevnosti ochranné známky	(591)	Information concerning colour claimed
(730)	Přihlašovatel/vlastník ochranné známky	(730)	The applicant or the holder of the mark
(740)	Zástupce	(740)	Name and address of the representative
(770)	Jméno a adresa dřívějšího přihlašovatele nebo vlastníka (v případě změny vlastnictví)	(770)	Name and address of the previous applicant or holder (in case of change in ownership)
(791)	Jméno a adresa nabyvatele licence	(791)	Name and address of the licensee
(793)	Podmínky a omezení licence	(793)	Indication of conditions and/or restrictions under the license
(800)	Mezinárodní zápis ochranné známky	(800)	International registration

Kódy pro kódování záhlaví oznámení publikovaných ve Věstníku

(Standard WIPO ST. 17)

BB9A	zveřejněné přihlášky vynálezů	MK1K	zánik užitého vzoru uplynutím doby platnosti
FG1K	zapsané užité vzory	MK4A	zánik patentů uplynutím doby platnosti
FG4A	udělené patenty	MK4F	zánik autorských osvědčení uplynutím doby platnosti
FG4Q	zapsané průmyslové vzory	MK4Q	zánik průmyslového vzoru uplynutím doby ochrany
LD3K	částečný výmaz užitého vzoru	MM4A	zánik patentů pro nezaplacení ročních poplatků
LD4Q	částečný výmaz průmyslového vzoru	MM4F	zánik autorských osvědčení pro nezaplacení ročních poplatků
MA4A	zánik patentu vzdáním se	ND1K	prodloužení platnosti užitého vzoru
MA4F	zánik autorských osvědčení vzdáním se	ND4Q	obnova doby ochrany průmyslového vzoru
MC3K	výmaz užitého vzoru	PA4A	změna autorského osvědčení na patent
MC4A	zrušení patentu	PC9A	změna dispozičního práva k vynálezu
MC4F	zrušení autorského osvědčení	PD1K	převod práv a ostatní změny majitelů užiténých vzorů
MC4Q	výmaz průmyslového vzoru	PD4A	převod práv a ostatní změny majitelů patentů
MH1K	zánik užitého vzoru vzdáním se	PD4Q	převod práv a ostatní změny vlastníků průmyslových vzorů
MH4A	částečné zrušení patentu	QA9A	nabídka licence
MH4F	částečné zrušení autorského osvědčení	SB4A	zapsané patenty do rejstříku po odtajnění
MH4Q	zánik průmyslového vzoru vzdáním se	SB4F	zapsaná autorská osvědčení do rejstříku po odtajnění

Opravy Změny Různé

Opravy u přihlášek vynálezů s žádostí o udělení patentu

HA9A	jmenování vynálezce		
HB9A	oprava jmen	HG9A	oprava chyb v třídění
HC9A	změna jmen	HH9A	oprava nebo změna všeobecně
HD9A	oprava adres	HK9A	tiskové chyby v úředních věstnících
HE9A	změna adres		
HF9A	oprava dat		

Opravy ochranných dokumentů

Patenty	autorská osvědčení	užité vzory	průmyslové vzory	
TA4A	TA4F	TA1K	TA4Q	jmenování vynálezce
TB4A	TB4F	TB1K	TB4Q	oprava jmen
TC4A	TC4F	TC1K	TC4Q	změna jmen
TD4A	TD4F	TD1K	TD4Q	oprava adres
TE4A	TE4F	TE1K	TE4Q	změna adres
TF4A	TF4F	TF1K	TF4Q	oprava dat
TG4A	TG4F	TG1K	TG4Q	oprava chyb v třídění
TH4A	TH4F	TH1K	TH4Q	oprava nebo změna všeobecně
TK9A	TK9F	TK1K	TK4Q	tiskové chyby v úřed. věstnících

Kódy pro označování zemí a mezinárodních organizací použité ve věstníku

CZ	Česká republika
DE	Spolková republika Německo
FR	Francie
GB	Velká Británie
HR	Chorvatsko
IT	Itálie
JP	Japonsko
ME	Černá Hora
NL	Nizozemsko
PL	Polsko
RO	Rumunsko
SK	Slovensko
US	Spojené státy americké

Kódy pro označování států USA použité ve věstníku

CA	California
FL	Florida
GA	Georgia
MA	Massachusetts
NY	New York
TX	Texas

BB9A

Zveřejněné přihlášky vynálezů - přehled podle čísel přihlášek

Dále uvedené přihlášky vynálezů byly zveřejněny dnem, uvedeným v Věstníku podle zákona č. 527/1990 Sb., o vynálezech a zlepšovacích návrzích, ve znění pozdějších předpisů, a jsou k dispozici v patentové knihovně Úřadu průmyslového vlastnictví, Antonína Čermáka 2a, 160 68, Praha 6.

(21)	(51)	(21)	(51)
2019-90	F 02 D 41/40 (2006.01)	2019-246	C 04 B 28/00 (2006.01)
2019-242	A 01 P 15/00 (2006.01)	2019-273	G 08 B 27/00 (2006.01)
2019-243	C 12 Q 1/46 (2006.01)	2019-772	C 02 F 1/36 (2006.01)

Zveřejněné přihlášky vynálezů - řazené podle MPT

- (51) **A01P 15/00** (2006.01)
A01M 1/20 (2006.01)
A01M 7/00 (2006.01)
A01N 61/00 (2006.01)
- (21) **2019-242**
(71) NEOLEGAL - advokátní a patentová kancelář Novotný Jaroslav Ing., Praha 2, Vinohrady, CZ
(72) Novotný Jaroslav Ing., Praha 2, Vinohrady, CZ
(54) **Způsob likvidace kůrovce**
(22) 16.04.2019
(57) Způsob likvidace kůrovce spočívá v tom, že do kmenů živých stromů se navrtají šikmo směrem dolů nejméně dva otvory do jednoho kmene, do kterých se zavede ředěný roztok insekticidu, který je hadičkou přiváděn samospádem z umělohmotné nádoby, oddělitelně připevněné ke kmenu stromu, přičemž ředěný roztok insekticidu se dostane do mízy stromu, kde zahubí kůrovce a stromu neublíží. Způsob likvidace kůrovce, rovněž spočívá v tom, že vzrostlé suché stromy se porazí a co nejrychleji dopraví na nejbližší skládku, kde se na ploše oloupe kůra a zapálí. Oloupané kmeny se ještě na mírném svahu překulí přes rozžhavenou hmotu kůry, čímž dojde k likvidaci zbylých kůrovcových larev a brouků a následně se takto ošetřené kmeny odvezou ke zpracování. Plocha pro oloupání suché kůry se využije pro tepelnou likvidaci zbytků kůry plné kůrovce a jeho larev, které se vyskytují v lese pod stromy.

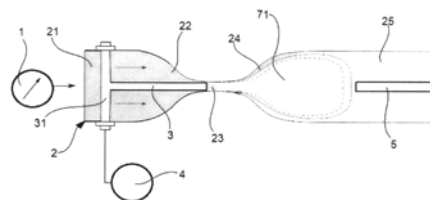

- (51) **C02F 1/36** (2006.01)
C02F 1/48 (2006.01)
H05H 1/24 (2006.01)
H05H 1/46 (2006.01)
- (21) **2019-772**
(71) Vysoké učení technické v Brně, Brno, Veverčí, CZ
Masarykova univerzita, Brno, Brno-město, CZ
Botanický ústav AV ČR, v.v.i., Průhonice, CZ
(72) Rudolf Pavel doc. Ing., Ph.D., Blansko, CZ
Pochylý František prof. Ing., CSc., Brno, Žabovřesky, CZ
Sáhel Pavel doc. Mgr., Ph.D., Brno, Starý Lískovec, CZ
Ráhel Jozef doc. RNDr., Ph.D., Brno, Nový Lískovec, CZ
Čech Jan Mgr., Ph.D., Brno, Bohunice, CZ
Maršálek Blahoslav prof. Ing., CSc., Brno, Chrlice, CZ
- (54) **Zařízení pro čištění kapalin a způsob čištění kapalin s využitím tohoto zařízení**
(22) 13.12.2019
(57) Způsob čištění kapalin pomocí generování elektricky buzeného výboje nízkoteplotního plazmatu v kapalném prostředí u zařízení, v nichž je při proudění kapaliny pomocí zužujícího prvku možno dosáhnout vzniku kavitace nebo superkavitace, kde podstatou vynálezu je, že nízkoteplotní plazma je generováno do místa vzniku kavitace či superkavitace nebo do těsné blízkosti jejího vzniku proti proudu kapaliny, a to ve směru jejího proudění, pomocí buzené elektrody situované souhlasně se směrem proudění kapaliny, přičemž velikost frekvence vysokonapěťového výboje se pohybuje v rozmezí hodnot 0 až 20 MHz. Podstatou vynálezu je rovněž zařízení k provádění tohoto způsobu.

(74) Ing. Petr Soukup, tř. Svobody 43/39, Olomouc, 77900

- (51) **C04B 28/00** (2006.01)
C04B 14/10 (2006.01)
C04B 14/04 (2006.01)
C04B 20/10 (2006.01)
C04B 24/26 (2006.01)
C04B 38/02 (2006.01)
- (21) **2019-246**
(71) Výzkumný a zkušební letecký ústav, a.s., Praha 9, Letňany, CZ
(72) Mašek Zdeněk, Bradlec, CZ
(54) **Formulace geopolymerní pěny**
(22) 19.04.2019
(57) Formulace geopolymerní pěny obsahuje metakaolin, alkalický aktivátor, amorfni mikrosiliky a tepelně aktivní nadouvací přísadu. Ve formulaci geopolymerní pěny je obsah metakaolinu v rozmezí 20 – 40 %, alkalický aktivátor obsahuje alkalické ionty Na, K nebo Li a je ve formě vodního roztoku silikátu, uhličitanu nebo hydroxidu, přičemž obsah alkalického aktivátoru ve formulaci vyjádřený molárním poměrem sumy alkálií Na₂O, K₂O, Li₂O vůči celkovému oxidu hlinitému Al₂O₃ je minimálně 0,5, amorfni mikrosilika obsahuje min. 93,5 % amorfniho SiO₂, max. 6% Al₂O₃ + ZrO₂ a velikost částic d₅₀ je max. 4 mikrometry, přičemž obsah amorfni mikrosiliky ve formulaci je v rozsahu 7 – 33 %, tepelně aktivní nadouvací přísada je tvořena dutými termoplastickými mikrokapslemi o průměru 10 – 12 mikrometrů, které jsou vyplněny stlačeným plynem, přičemž termoplast, který tvoří skořápku mikrokapsle má teplotu měknutí v rozsahu 100 – 120 °C, při které tyto mikrokapsle zvětšují svůj průměr na 40 – 80 mikrometrů a obsah tepelně aktivní nadouvací přísady ve formulaci je v rozmezí 0,5 – 5 %. Vytvrzení geopolymerní pěny se děje při teplotě, při které dojde k aktivaci tepelně aktivní nadouvací přísady.
- (74) MACHU IP | patentová kancelář, Mgr. Matěj Machů Ph.D., Václavské náměstí 804/58, Praha 1, Nové Město, 11000

- (51) **C12Q 1/46** (2006.01)
C12N 11/14 (2006.01)
- (21) **2019-243**
(71) ORITEST spol. s r.o., Praha 5, Smíchov, CZ
Veterinární a farmaceutická univerzita Brno, Brno, Královo Pole, CZ
Vetřchý David doc., Ph.D., Hvozdec, CZ
(72) Franc Aleš doc., Ph.D., Brno, CZ
Zeman Jiří Mgr., Brno, CZ
Pitschmann Vladimír prof., CSc., Praha 5, CZ
Orel Josef Ing., Praha 9, Kyje, CZ

(54) **Obalené sférické matricové pelety určené k adjustaci do detekčních trubiček k detekci inhibitorů cholinesteráz**

(22) 17.04.2019

(57) Obalené sférické matricové pelety, tvořené jádrem a obalem, obsahující imobilizovaný enzym na bázi cholinesteráz jako jsou acetylcholinesteráza a/nebo butyrylcholinesteráza, o aktivitě 1 až 100 nkat.g⁻¹, kde enzym je v jádrech imobilizován na porézním, vodone rozpustném anorganickém materiálu, výhodně aluminiummetasilikátu, a tato jádra jsou obalena semipermeabilním obalem z vodone rozpustného polymeru výhodně na bázi derivátů akrylátů, přičemž celková koncentrace obalu činí 1 – 10 % hmotnosti sférických obalených matricových pelet a průměr výsledné velikosti obalených sférických matricových pelet se minimálně ze 75 % nachází v rozmezí velikosti 0,1 - 3,0 mm, výhodně 0,8 - 1,25 mm, přičemž jádra pelet jsou vyrobena metodou extruze-sfěronizace a obal je nanášen nástřikem ve fluidním loži a výsledné obalené sférické matricové pelety se použijí k detekci inhibitorů cholinesteráz ve formě detekční trubičky obsahující uvedené obalené sférické matricové pelety.

(51) **F02D 41/40** (2006.01)
F02D 41/34 (2006.01)
F02D 1/12 (2006.01)

(21) **2019-90**

(71) České vysoké učení technické v Praze, Praha 6, Dejvice, CZ

(72) Hořenin Jindřich Ing., Praha 6, Dejvice, CZ

(54) **Elektronicky řízený přesuvník vstřiku pro řadové vstřikovací čerpadlo**

(22) 16.02.2019

(57) Elektronicky řízený přesuvník (4) vstřiku pro řadová mechanická vstřikovací čerpadla (1) opatřená přírubou (3) a vačkovým hřídelem (6) propojeným s unášečem (7) hnaného ozubeného kola (8) obsahuje dvojčinné hydraulické písty (9), které jsou propojeny kanálky (12) s přívodem tlakového oleje z mazacího systému motoru přes solenoidový řídicí ventil (5). Dvojčinné hydraulické písty (9) jsou propojeny přes soustavu vnějšího excentru (10) a vnitřního excentru (11) s unášečem (7) pro natáčení hnacího ozubeného kola (8) vůči unášeči (7) pro umožnění plynulé změny předstihu vstřiku paliva dle požadavku řídicí jednotky propojené s dvojčinnými hydraulickými písty (9).

(74) Ing. Václav Kratochvíl, Husníkova 2086/22, Praha 5, Stodůlky, 15800

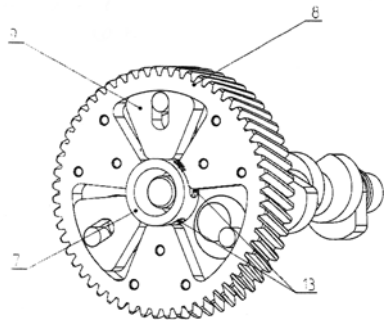

(51) **G08B 27/00** (2006.01)
H04L 12/28 (2006.01)
H04W 4/70 (2018.01)
H04W 4/90 (2018.01)
H04W 76/50 (2018.01)

(21) **2019-273**

(71) České vysoké učení technické v Praze, Praha 6, Dejvice, CZ

(72) Hána Karel doc. Ing., Ph.D., Praha 10, Vršovice, CZ

Kašpar Jan Ing., Jičín, Valdické Předměstí, CZ

Kučera Lukáš Ing., Mšené-lázně, CZ

Mužik Jan Ing., Praha 10, Strašnice, CZ

Smrčka Pavel Ing., Ph.D., Praha 6, Střešovice, CZ

Veselý Tomáš Ing., Vysoký Újezd, CZ

Vítězník Martin Ing., Praha 5, Stodůlky, CZ

(54) **Způsob bezdrátového spojení inteligentního domu s hlídkou záchranného systému a systém k jeho provedení**

(22) 03.05.2019

(57) Způsob a systém bezdrátového spojení inteligentního domu s hlídkou záchranného systému v rámci služby bezdrátového přenosu výstražných informací spočívá v tom, že počítač (2) hlídky opatřený komunikačním zařízením (21) vybaveným modulem pro automatické připojení k bezdrátové domácí lokální síti (12) a modulem pro vytvoření bezdrátové lokální sítě (22) hlídky záchranného systému se umístí do blízkosti centrální infrastruktury (1) inteligentního domu opatřeného komunikačním zařízením (11) vybaveným modulem pro vytvoření bezdrátové domácí lokální sítě (12) a dále modulem pro automatické připojení k bezdrátové lokální síti (22) hlídky. Učiní se pokus o bezdrátové spojení počítače (2) hlídky záchranného systému s centrální infrastrukturou (1) inteligentního domu prostřednictvím jedné bezdrátové lokální sítě vybrané z bezdrátové domácí lokální sítě (12) a bezdrátové lokální sítě (22) hlídky pro odeslání výstražné informace počítačem (2) hlídky centrální infrastruktury (1) inteligentního domu.

(74) MACHU IP | patentová kancelář, Mgr. Matěj Machů Ph.D., Václavské náměstí 804/58, Praha 1, Nové Město, 11000

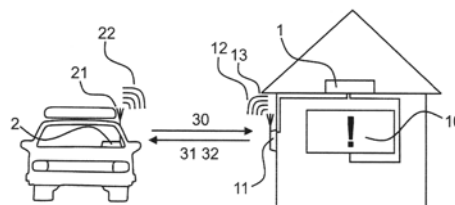

Zveřejněné přihlášky vynálezů - přehled podle třídících znaků

(51)		(21)		(51)		(21)
A 01 M 1/20	(2006.01)	2019-242		C 12 N 11/14	(2006.01)	2019-243
A 01 M 7/00	(2006.01)	2019-242		F 02 D 1/12	(2006.01)	2019-90
A 01 N 61/00	(2006.01)	2019-242		F 02 D 41/34	(2006.01)	2019-90
C 02 F 1/48	(2006.01)	2019-772		H 04 L 12/28	(2006.01)	2019-273
C 04 B 14/04	(2006.01)	2019-246		H 04 W 4/70	(2018.01)	2019-273
C 04 B 14/10	(2006.01)	2019-246		H 04 W 4/90	(2018.01)	2019-273
C 04 B 20/10	(2006.01)	2019-246		H 04 W 76/50	(2018.01)	2019-273
C 04 B 24/26	(2006.01)	2019-246		H 05 H 1/24	(2006.01)	2019-772
C 04 B 38/02	(2006.01)	2019-246		H 05 H 1/46	(2006.01)	2019-772

Seznam přihlašovatelů zveřejněných přihlášek vynálezů

(71)	(21)	(51)		(71)	(21)	(51)	
České vysoké učení technické v Praze, Praha 6, Dejvice, CZ	2019-90	F 02 D 41/40	(2006.01)	ORITEST spol. s r.o., Praha 5, Smíchov, CZ	2019-243	C 12 Q 1/46	(2006.01)
České vysoké učení technické v Praze, Praha 6, Dejvice, CZ	2019-273	G 08 B 27/00	(2006.01)	Vysoké učení technické v Brně, Brno, Veveří, CZ	2019-772	C 02 F 1/36	(2006.01)
NEOLEGAL - advokátní a patentová kancelář Novotný Jaroslav Ing., Praha 2, Vinohrady, CZ	2019-242	A 01 P 15/00	(2006.01)	Výzkumný a zkušební letecký ústav, a.s., Praha 9, Letňany, CZ	2019-246	C 04 B 28/00	(2006.01)

FG4A

Udělené patenty - přehled podle čísel patentů

V období uzávěrky tohoto čísla Věstníku udělil Úřad průmyslového vlastnictví tyto patenty.

(11)	(51)		(11)	(51)		(11)	(51)	
308524	<i>G 06 Q 90/00</i>	(2006.01)	308528	<i>H 02 K 37/14</i>	(2006.01)	308532	<i>C 02 F 1/36</i>	(2006.01)
308525	<i>B 65 B 9/08</i>	(2012.01)	308529	<i>A 01 B 35/18</i>	(2006.01)	308533	<i>F 02 C 7/26</i>	(2006.01)
308526	<i>E 04 B 7/16</i>	(2006.01)	308530	<i>F 02 D 41/40</i>	(2006.01)			
308527	<i>H 01 L 43/06</i>	(2006.01)	308531	<i>G 08 B 27/00</i>	(2006.01)			

FG4A

Udělené patenty - přehled podle MPT

(51)	<i>A01B 35/18</i>	(2006.01)	(51)	<i>E04B 7/16</i>	(2006.01)
	<i>A01B 39/14</i>	(2006.01)		<i>B65D 90/54</i>	(2006.01)
	<i>A01B 49/06</i>	(2006.01)		<i>B65D 90/64</i>	(2006.01)
	<i>A01B 79/00</i>	(2006.01)	(11)	308526	
(11)	308529		(40)	19.02.2020	
(40)	19.08.2020		(21)	2018-404	
(21)	2019-66		(73)	MaDeX, s.r.o., Horní Suchá, CZ	
(73)	Zemědělský výzkum, spol. s r.o., Troubsko, CZ			TnG-Air.CZ s.r.o., Ostrava, Moravská Ostrava, CZ	
(72)	Kintl Antonín Ing., Brno, CZ			SLEZSKÁ MECHATRONIKA a.s., Ostrava, Moravská Ostrava, CZ	
	Elbl Jakub Ing., Ph.D., Ivančice, CZ		(72)	Delong Miroslav, Havířov, Bludovice, CZ	
(54)	Jednotka a způsob pro zpracování půdy technologií strip-till			Kopec Petr Ing., Ph.D., Rychvald, CZ	
(22)	08.02.2019		(54)	Modulární technologie stínění s multifunkčním mobilním kontejnerovým monoblokem komplexního systému tepelných čerpadel	
(74)	Ing. Libor Markes, patentový zástupce, Grohova 145/54, Brno, Veveří, 60200		(22)	08.08.2018	
<hr/>					
(51)	<i>B65B 9/08</i>	(2012.01)	(51)	<i>F02C 7/26</i>	(2006.01)
	<i>B65B 9/10</i>	(2006.01)		<i>F02C 7/228</i>	(2006.01)
	<i>B65B 9/20</i>	(2012.01)		<i>F23R 3/06</i>	(2006.01)
	<i>B65B 51/22</i>	(2006.01)		<i>F23R 3/28</i>	(2006.01)
	<i>B65B 51/26</i>	(2006.01)		<i>F23R 3/32</i>	(2006.01)
	<i>B65B 51/30</i>	(2006.01)	(11)	308533	
(11)	308525		(40)	29.11.2017	
(40)	14.11.2018		(21)	2016-296	
(21)	2017-251		(73)	První brněnská strojírna Velká Bíteš, a.s., Velká Bíteš, CZ	
(73)	VELTEKO s.r.o., Vlašim, CZ			Katolický Zdeněk Ing., Ořechov, CZ	
(72)	Šmíd František, Zdislavice, CZ		(72)	Katolický Zdeněk Ing., Ořechov, CZ	
	Zajíc Miloslav, Vlašim, CZ		(54)	Malý turbínový motor se zapalovacím systémem	
	Jiroušek Roman, Vlašim, CZ		(22)	19.05.2016	
(54)	Výměnná ultrazvuková svařovací čelist pro svařování podélných výztužných hran na obalové fólii v balicím stroji a způsob její výměny		(74)	Ing. Dobroslav Musil, patentová kancelář, Ing. Dobroslav Musil, Zábrdovická 801/11, Brno, Zábrdovice, 61500	
(22)	04.05.2017		<hr/>		
(74)	Langrova, s.r.o., Skrétova 1011/48, Plzeň, Jižní Předměstí, 30100		(51)	<i>F02D 41/40</i>	(2006.01)
<hr/>					
(51)	<i>C02F 1/36</i>	(2006.01)		<i>F02D 41/34</i>	(2006.01)
	<i>C02F 1/48</i>	(2006.01)		<i>F02D 1/12</i>	(2006.01)
	<i>H05H 1/24</i>	(2006.01)	(11)	308530	
	<i>H05H 1/46</i>	(2006.01)	(40)	29.10.2020	
(11)	308532		(21)	2019-90	
(40)	29.10.2020		(73)	České vysoké učení technické v Praze, Praha 6, Dejvice, CZ	
(21)	2019-772		(72)	Hořenín Jindřich Ing., Praha 6, Dejvice, CZ	
(73)	Vysoké učení technické v Brně, Brno, Veveří, CZ		(54)	Elektronicky řízený přesuvník vstříku pro řadové vstříkové čerpadlo	
	Masarykova univerzita, Brno, Brno-město, CZ		(22)	16.02.2019	
	Botanický ústav AV ČR, v.v.i., Průhonice, CZ		(74)	Ing. Václav Kratochvíl, Husníkova 2086/22, Praha 5, Stodůlky, 15800	
(72)	Rudolf Pavel doc. Ing., Ph.D., Blansko, CZ		<hr/>		
	Pochylý František prof. Ing., CSc., Brno, Žabovřesky, CZ		(51)	<i>G06Q 90/00</i>	(2006.01)
	Sřáhel Pavel doc. Mgr., Ph.D., Brno, Starý Liskovec, CZ			<i>G08G 99/00</i>	(2006.01)
	Ráhel Jozef doc. RNDr., Ph.D., Brno, Nový Liskovec, CZ			<i>G08G 9/00</i>	(2006.01)
	Čech Jan Mgr., Ph.D., Brno, Bohunice, CZ			<i>G08C 17/00</i>	(2006.01)
	Maršálek Blahoslav prof. Ing., CSc., Brno, Chrlice, CZ			<i>B60W 40/09</i>	(2012.01)
(54)	Zařízení pro čištění kapalin a způsob čištění kapalin s využitím tohoto zařízení		(11)	308524	
(22)	13.12.2019		(40)	10.08.2011	
(74)	Ing. Petr Soukup, tř. Svobody 43/39, Olomouc, 77900		(21)	2010-70	
<hr/>					
			(73)	Centrum dopravního výzkumu, v. v. i., Brno, CZ	

(72) Zaoral Aleš Mgr., Olomouc, CZ	(51) H01L 43/06 (2006.01)	
(54) Zařízení pro monitorování a vyhodnocování způsobu jízdy, zejména žáka autoškoly	H01L 43/02 (2006.01)	
(22) 28.01.2010	H01L 43/08 (2006.01)	
(74) Kania, Sedlák, Smola, Ing. Lucie Lunzarová, Mendlovo náměstí 907/1a, Brno, Staré Brno, 60300	G01R 33/07 (2006.01)	
<hr/>		
(51) G08B 27/00 (2006.01)	(11) 308527	
H04L 12/28 (2006.01)	(40) 01.07.2020	
H04W 4/70 (2018.01)	(21) 2018-685	
H04W 4/90 (2018.01)	(73) Ústav fyziky plazmatu AV ČR, v. v. i., Praha 8, Libeň, CZ	
H04W 76/50 (2018.01)	(72) Duran Ivan Ing., Ph.D., Drahelčice, CZ	
(11) 308531	Entler Slavomír Ing., Ph.D., Chrášťany, CZ	
(40) 29.10.2020	(54) Hallův senzor	
(21) 2019-273	(22) 07.12.2018	
(73) České vysoké učení technické v Praze, Praha 6, Dejvice, CZ	(74) Václav Müller, patentový zástupce, Filipova 2016/6, Praha 4, Chodov, 14800	
(72) Hána Karel doc. Ing., Ph.D., Praha 10, Vršovice, CZ	<hr/>	
Kašpar Jan Ing., Jičín, Valdické Předměstí, CZ	(51) H02K 37/14 (2006.01)	
Kučera Lukáš Ing., Mšené-lázně, CZ	H02K 37/00 (2006.01)	
Mužík Jan Ing., Praha 10, Strašnice, CZ	H02K 37/04 (2006.01)	
Smrčka Pavel Ing., Ph.D., Praha 6, Střešovice, CZ	(11) 308528	
Veselý Tomáš Ing., Vysoký Újezd, CZ	(40) 01.07.2020	
Vítězník Martin Ing., Praha 5, Stodůlky, CZ	(21) 2018-696	
(54) Způsob bezdrátového spojení inteligentního domu s hlídkou záchranného systému a systém k jeho provedení	(73) České vysoké učení technické v Praze, Praha 6, Dejvice, CZ	
(22) 03.05.2019	(72) Novák Martin doc. Ing., Ph.D., Černošice, CZ	
(74) MACHU IP patentová kancelář, Mgr. Matěj Machů Ph.D., Václavské náměstí 804/58, Praha 1, Nové Město, 11000	(54) 3D krokový motor	
	(22) 12.12.2018	
	(74) Ing. Hana Dušková, Na Kočově 180, Chotutice, 28103	

Seznam majitelů udělených patentů

(73) Botanický ústav AV ČR, v.v.i., Průhonice, CZ	(11) 308532	(51) C 02 F 1/36	(2006.01)	(73) SLEZSKÁ MECHATRONIKA a.s., Ostrava, Moravská Ostrava, CZ	(11) 308526	(51) E 04 B 7/16	(2006.01)
Centrum dopravního výzkumu, v. v. i., Brno, CZ	308524	G 06 Q 90/00	(2006.01)	TnG-Air.CZ s.r.o., Ostrava, Moravská Ostrava, CZ	308526	E 04 B 7/16	(2006.01)
České vysoké učení technické v Praze, Praha 6, Dejvice, CZ	308528	H 02 K 37/14	(2006.01)	Ústav fyziky plazmatu AV ČR, v. v. i., Praha 8, Libeň, CZ	308527	H 01 L 43/06	(2006.01)
České vysoké učení technické v Praze, Praha 6, Dejvice, CZ	308530	F 02 D 41/40	(2006.01)	VELTEKO s.r.o., Vlašim, CZ	308525	B 65 B 9/08	(2012.01)
České vysoké učení technické v Praze, Praha 6, Dejvice, CZ	308531	G 08 B 27/00	(2006.01)	Vysoké učení technické v Brně, Brno, Veverí, CZ	308532	C 02 F 1/36	(2006.01)
MaDeX, s.r.o., Horní Suchá, CZ	308526	E 04 B 7/16	(2006.01)	Zemědělský výzkum, spol. s r.o., Troubsko, CZ	308529	A 01 B 35/18	(2006.01)
Masarykova univerzita, Brno, Brno-město, CZ	308532	C 02 F 1/36	(2006.01)	Katolický Zdeněk Ing., Ořechov, CZ	308533	F 02 C 7/26	(2006.01)
První brněnská strojírna Velká Bíteš, a.s., Velká Bíteš, CZ	308533	F 02 C 7/26	(2006.01)				

Udělené evropské patenty

Evropský patentový úřad udělil následující evropské patenty s účinkem pro Českou republiku. Tyto patenty mohou být zrušeny nebo zachovány v pozměněném znění Evropským patentovým úřadem v řízení o odporu. K tomu, aby nabyl evropský patent účinnosti na území České republiky, je třeba, aby byl Úřadu předložen ve stanovené lhůtě překlad patentového spisu do českého jazyka (§ 35c odst. 2 až 4 zákona č. 527/1990 Sb., v platném znění).

(97) EP 1474708	(47) 14.10.2020	(97) EP 2432333	(47) 14.10.2020	(97) EP 2604545	(47) 14.10.2020	(97) EP 2702368	(47) 14.10.2020
(97) EP 1592816	(47) 14.10.2020	(97) EP 2439889	(47) 14.10.2020	(97) EP 2604965	(47) 14.10.2020	(97) EP 2704521	(47) 14.10.2020
(97) EP 1699186	(47) 14.10.2020	(97) EP 2455596	(47) 14.10.2020	(97) EP 2606348	(47) 14.10.2020	(97) EP 2705336	(47) 14.10.2020
(97) EP 1734472	(47) 14.10.2020	(97) EP 2457347	(47) 14.10.2020	(97) EP 2607905	(47) 14.10.2020	(97) EP 2712813	(47) 14.10.2020
(97) EP 1743201	(47) 14.10.2020	(97) EP 2461219	(47) 14.10.2020	(97) EP 2608654	(47) 14.10.2020	(97) EP 2713129	(47) 14.10.2020
(97) EP 1750584	(47) 14.10.2020	(97) EP 2462071	(47) 14.10.2020	(97) EP 2609649	(47) 14.10.2020	(97) EP 2714917	(47) 14.10.2020
(97) EP 1825663	(47) 14.10.2020	(97) EP 2463897	(47) 14.10.2020	(97) EP 2610675	(47) 14.10.2020	(97) EP 2716872	(47) 14.10.2020
(97) EP 1855622	(47) 14.10.2020	(97) EP 2465521	(47) 14.10.2020	(97) EP 2612605	(47) 14.10.2020	(97) EP 2720484	(47) 14.10.2020
(97) EP 1896122	(47) 14.10.2020	(97) EP 2466910	(47) 14.10.2020	(97) EP 2612920	(47) 14.10.2020	(97) EP 2721101	(47) 14.10.2020
(97) EP 1931739	(47) 14.10.2020	(97) EP 2478057	(47) 14.10.2020	(97) EP 2616186	(47) 14.10.2020	(97) EP 2722122	(47) 14.10.2020
(97) EP 1943681	(47) 14.10.2020	(97) EP 2478058	(47) 14.10.2020	(97) EP 2621735	(47) 14.10.2020	(97) EP 2725601	(47) 14.10.2020
(97) EP 1976396	(47) 14.10.2020	(97) EP 2478059	(47) 14.10.2020	(97) EP 2625518	(47) 14.10.2020	(97) EP 2726493	(47) 14.10.2020
(97) EP 1976905	(47) 14.10.2020	(97) EP 2479929	(47) 14.10.2020	(97) EP 2627156	(47) 14.10.2020	(97) EP 2728205	(47) 14.10.2020
(97) EP 1994916	(47) 14.10.2020	(97) EP 2495643	(47) 14.10.2020	(97) EP 2628024	(47) 14.10.2020	(97) EP 2728212	(47) 14.10.2020
(97) EP 2009211	(47) 14.10.2020	(97) EP 2498436	(47) 14.10.2020	(97) EP 2629017	(47) 14.10.2020	(97) EP 2729533	(47) 14.10.2020
(97) EP 2019615	(47) 14.10.2020	(97) EP 2500056	(47) 14.10.2020	(97) EP 2630571	(47) 14.10.2020	(97) EP 2731659	(47) 14.10.2020
(97) EP 2019982	(47) 14.10.2020	(97) EP 2501919	(47) 14.10.2020	(97) EP 2632167	(47) 14.10.2020	(97) EP 2732708	(47) 14.10.2020
(97) EP 2021157	(47) 14.10.2020	(97) EP 2505968	(47) 14.10.2020	(97) EP 2632560	(47) 14.10.2020	(97) EP 2733795	(47) 14.10.2020
(97) EP 2025649	(47) 14.10.2020	(97) EP 2506232	(47) 14.10.2020	(97) EP 2633002	(47) 14.10.2020	(97) EP 2736152	(47) 14.10.2020
(97) EP 2029966	(47) 14.10.2020	(97) EP 2506913	(47) 14.10.2020	(97) EP 2634510	(47) 14.10.2020	(97) EP 2736347	(47) 14.10.2020
(97) EP 2035895	(47) 14.10.2020	(97) EP 2510513	(47) 14.10.2020	(97) EP 2634827	(47) 14.10.2020	(97) EP 2738883	(47) 14.10.2020
(97) EP 2082217	(47) 14.10.2020	(97) EP 2514226	(47) 14.10.2020	(97) EP 2636391	(47) 14.10.2020	(97) EP 2740996	(47) 14.10.2020
(97) EP 2108006	(47) 14.10.2020	(97) EP 2515587	(47) 14.10.2020	(97) EP 2636915	(47) 14.10.2020	(97) EP 2741032	(47) 14.10.2020
(97) EP 2110980	(47) 14.10.2020	(97) EP 2515633	(47) 14.10.2020	(97) EP 2637569	(47) 14.10.2020	(97) EP 2741654	(47) 14.10.2020
(97) EP 2118354	(47) 14.10.2020	(97) EP 2517907	(47) 14.10.2020	(97) EP 2638727	(47) 14.10.2020	(97) EP 2741947	(47) 14.10.2020
(97) EP 2172082	(47) 14.10.2020	(97) EP 2520258	(47) 14.10.2020	(97) EP 2640215	(47) 14.10.2020	(97) EP 2743221	(47) 14.10.2020
(97) EP 2201478	(47) 14.10.2020	(97) EP 2524339	(47) 14.10.2020	(97) EP 2641655	(47) 14.10.2020	(97) EP 2745810	(47) 14.10.2020
(97) EP 2217229	(47) 14.10.2020	(97) EP 2524396	(47) 14.10.2020	(97) EP 2641896	(47) 14.10.2020	(97) EP 2747272	(47) 14.10.2020
(97) EP 2222115	(47) 14.10.2020	(97) EP 2524527	(47) 14.10.2020	(97) EP 2643018	(47) 14.10.2020	(97) EP 2748738	(47) 14.10.2020
(97) EP 2223559	(47) 14.10.2020	(97) EP 2526226	(47) 14.10.2020	(97) EP 2643401	(47) 14.10.2020	(97) EP 2749984	(47) 14.10.2020
(97) EP 2226702	(47) 14.10.2020	(97) EP 2529261	(47) 14.10.2020	(97) EP 2646652	(47) 14.10.2020	(97) EP 2755403	(47) 14.10.2020
(97) EP 2244790	(47) 14.10.2020	(97) EP 2531874	(47) 14.10.2020	(97) EP 2649287	(47) 14.10.2020	(97) EP 2755786	(47) 14.10.2020
(97) EP 2245515	(47) 14.10.2020	(97) EP 2532949	(47) 14.10.2020	(97) EP 2651309	(47) 14.10.2020	(97) EP 2758015	(47) 14.10.2020
(97) EP 2250296	(47) 14.10.2020	(97) EP 2535835	(47) 14.10.2020	(97) EP 2651372	(47) 14.10.2020	(97) EP 2758577	(47) 14.10.2020
(97) EP 2257937	(47) 14.10.2020	(97) EP 2536013	(47) 14.10.2020	(97) EP 2651410	(47) 14.10.2020	(97) EP 2759635	(47) 14.10.2020
(97) EP 2261488	(47) 14.10.2020	(97) EP 2541174	(47) 14.10.2020	(97) EP 2651953	(47) 14.10.2020	(97) EP 2765385	(47) 14.10.2020
(97) EP 2264798	(47) 14.10.2020	(97) EP 2541255	(47) 14.10.2020	(97) EP 2652645	(47) 14.10.2020	(97) EP 2766540	(47) 14.10.2020
(97) EP 2286732	(47) 14.10.2020	(97) EP 2541374	(47) 14.10.2020	(97) EP 2656212	(47) 14.10.2020	(97) EP 2771904	(47) 14.10.2020
(97) EP 2289099	(47) 14.10.2020	(97) EP 2544755	(47) 14.10.2020	(97) EP 2656258	(47) 14.10.2020	(97) EP 2772811	(47) 14.10.2020
(97) EP 2293832	(47) 14.10.2020	(97) EP 2545723	(47) 14.10.2020	(97) EP 2656869	(47) 14.10.2020	(97) EP 2772940	(47) 14.10.2020
(97) EP 2302034	(47) 14.10.2020	(97) EP 2551528	(47) 14.10.2020	(97) EP 2657788	(47) 14.10.2020	(97) EP 2773779	(47) 14.10.2020
(97) EP 2302081	(47) 14.10.2020	(97) EP 2551623	(47) 14.10.2020	(97) EP 2660618	(47) 14.10.2020	(97) EP 2774162	(47) 14.10.2020
(97) EP 2303381	(47) 14.10.2020	(97) EP 2552148	(47) 14.10.2020	(97) EP 2660851	(47) 14.10.2020	(97) EP 2778325	(47) 14.10.2020
(97) EP 2304609	(47) 14.10.2020	(97) EP 2552300	(47) 14.10.2020	(97) EP 2660961	(47) 14.10.2020	(97) EP 2778895	(47) 14.10.2020
(97) EP 2313625	(47) 14.10.2020	(97) EP 2554199	(47) 14.10.2020	(97) EP 2661664	(47) 14.10.2020	(97) EP 2779127	(47) 14.10.2020
(97) EP 2315502	(47) 14.10.2020	(97) EP 2554427	(47) 14.10.2020	(97) EP 2663630	(47) 14.10.2020	(97) EP 2780091	(47) 14.10.2020
(97) EP 2321109	(47) 14.10.2020	(97) EP 2554977	(47) 14.10.2020	(97) EP 2665246	(47) 14.10.2020	(97) EP 2782123	(47) 14.10.2020
(97) EP 2324429	(47) 14.10.2020	(97) EP 2557938	(47) 14.10.2020	(97) EP 2667536	(47) 14.10.2020	(97) EP 2782313	(47) 14.10.2020
(97) EP 2328288	(47) 14.10.2020	(97) EP 2558132	(47) 14.10.2020	(97) EP 2668571	(47) 14.10.2020	(97) EP 2782741	(47) 14.10.2020
(97) EP 2333537	(47) 14.10.2020	(97) EP 2558196	(47) 14.10.2020	(97) EP 2670028	(47) 14.10.2020	(97) EP 2783896	(47) 14.10.2020
(97) EP 2349401	(47) 14.10.2020	(97) EP 2559165	(47) 14.10.2020	(97) EP 2670561	(47) 14.10.2020	(97) EP 2786729	(47) 14.10.2020
(97) EP 2365566	(47) 14.10.2020	(97) EP 2559266	(47) 14.10.2020	(97) EP 2672068	(47) 14.10.2020	(97) EP 2789951	(47) 14.10.2020
(97) EP 2367014	(47) 14.10.2020	(97) EP 2561482	(47) 14.10.2020	(97) EP 2674065	(47) 14.10.2020	(97) EP 2790069	(47) 14.10.2020
(97) EP 2370253	(47) 14.10.2020	(97) EP 2563350	(47) 14.10.2020	(97) EP 2675079	(47) 14.10.2020	(97) EP 2790423	(47) 14.10.2020
(97) EP 2371137	(47) 14.10.2020	(97) EP 2564797	(47) 14.10.2020	(97) EP 2677177	(47) 14.10.2020	(97) EP 2790773	(47) 14.10.2020
(97) EP 2371187	(47) 14.10.2020	(97) EP 2565505	(47) 14.10.2020	(97) EP 2678050	(47) 14.10.2020	(97) EP 2790814	(47) 14.10.2020
(97) EP 2381976	(47) 14.10.2020	(97) EP 2567191	(47) 14.10.2020	(97) EP 2683405	(47) 14.10.2020	(97) EP 2790900	(47) 14.10.2020
(97) EP 2392929	(47) 14.10.2020	(97) EP 2568971	(47) 14.10.2020	(97) EP 2683448	(47) 14.10.2020	(97) EP 2792348	(47) 14.10.2020
(97) EP 2397996	(47) 14.10.2020	(97) EP 2570825	(47) 14.10.2020	(97) EP 2684028	(47) 14.10.2020	(97) EP 2794058	(47) 14.10.2020
(97) EP 2403131	(47) 14.10.2020	(97) EP 2572314	(47) 14.10.2020	(97) EP 2686755	(47) 14.10.2020	(97) EP 2798016	(47) 14.10.2020
(97) EP 2406408	(47) 14.10.2020	(97) EP 2589928	(47) 14.10.2020	(97) EP 2687204	(47) 14.10.2020	(97) EP 2798421	(47) 14.10.2020
(97) EP 2408579	(47) 14.10.2020	(97) EP 2592246	(47) 14.10.2020	(97) EP 2688464	(47) 14.10.2020	(97) EP 2798488	(47) 14.10.2020
(97) EP 2411810	(47) 14.10.2020	(97) EP 2592549	(47) 14.10.2020	(97) EP 2689261	(47) 14.10.2020	(97) EP 2799761	(47) 14.10.2020
(97) EP 2417768	(47) 14.10.2020	(97) EP 2592735	(47) 14.10.2020	(97) EP 2689664	(47) 14.10.2020	(97) EP 2799894	(47) 14.10.2020
(97) EP 2421345	(47) 14.10.2020	(97) EP 2596301	(47) 14.10.2020	(97) EP 2691583	(47) 14.10.2020	(97) EP 2803140	(47) 14.10.2020
(97) EP 2425227	(47) 14.10.2020	(97) EP 2597969	(47) 14.10.2020	(97) EP 2691754	(47) 14.10.2020	(97) EP 2803602	(47) 14.10.2020
(97) EP 2425357	(47) 14.10.2020	(97) EP 2599892	(47) 14.10.2020	(97) EP 2695719	(47) 14.10.2020	(97) EP 2805615	(47) 14.10.2020
(97) EP 2430581	(47) 14.10.2020	(97) EP 2600033	(47) 14.10.2020	(97) EP 2700160	(47) 14.10.2020	(97) EP 2807313	(47) 14.10.2020

(97) EP 3560052 (47) 14.10.2020	(97) EP 3571100 (47) 14.10.2020	(97) EP 3584952 (47) 14.10.2020	(97) EP 3609983 (47) 14.10.2020
(97) EP 3560138 (47) 14.10.2020	(97) EP 3571197 (47) 14.10.2020	(97) EP 3584955 (47) 14.10.2020	(97) EP 3610099 (47) 14.10.2020
(97) EP 3560374 (47) 14.10.2020	(97) EP 3571201 (47) 14.10.2020	(97) EP 3584979 (47) 14.10.2020	(97) EP 3611194 (47) 14.10.2020
(97) EP 3560429 (47) 14.10.2020	(97) EP 3571694 (47) 14.10.2020	(97) EP 3586991 (47) 14.10.2020	(97) EP 3611295 (47) 14.10.2020
(97) EP 3560682 (47) 14.10.2020	(97) EP 3571728 (47) 14.10.2020	(97) EP 3587057 (47) 14.10.2020	(97) EP 3611422 (47) 14.10.2020
(97) EP 3560762 (47) 14.10.2020	(97) EP 3572242 (47) 14.10.2020	(97) EP 3587327 (47) 14.10.2020	(97) EP 3612740 (47) 14.10.2020
(97) EP 3560763 (47) 14.10.2020	(97) EP 3572332 (47) 14.10.2020	(97) EP 3587664 (47) 14.10.2020	(97) EP 3614048 (47) 14.10.2020
(97) EP 3560869 (47) 14.10.2020	(97) EP 3573138 (47) 14.10.2020	(97) EP 3587708 (47) 14.10.2020	(97) EP 3618165 (47) 14.10.2020
(97) EP 3561842 (47) 14.10.2020	(97) EP 3573171 (47) 14.10.2020	(97) EP 3587755 (47) 14.10.2020	(97) EP 3619388 (47) 14.10.2020
(97) EP 3562114 (47) 14.10.2020	(97) EP 3573374 (47) 14.10.2020	(97) EP 3587798 (47) 14.10.2020	(97) EP 3620207 (47) 14.10.2020
(97) EP 3562294 (47) 14.10.2020	(97) EP 3573455 (47) 14.10.2020	(97) EP 3587839 (47) 14.10.2020	(97) EP 3620360 (47) 14.10.2020
(97) EP 3562757 (47) 14.10.2020	(97) EP 3573901 (47) 14.10.2020	(97) EP 3587988 (47) 14.10.2020	(97) EP 3621682 (47) 14.10.2020
(97) EP 3562862 (47) 14.10.2020	(97) EP 3574149 (47) 14.10.2020	(97) EP 3588531 (47) 14.10.2020	(97) EP 3622221 (47) 14.10.2020
(97) EP 3562986 (47) 14.10.2020	(97) EP 3574331 (47) 14.10.2020	(97) EP 3589763 (47) 14.10.2020	(97) EP 3622222 (47) 14.10.2020
(97) EP 3563106 (47) 14.10.2020	(97) EP 3575224 (47) 14.10.2020	(97) EP 3590204 (47) 14.10.2020	(97) EP 3622742 (47) 14.10.2020
(97) EP 3564006 (47) 14.10.2020	(97) EP 3575515 (47) 14.10.2020	(97) EP 3592607 (47) 14.10.2020	(97) EP 3624582 (47) 14.10.2020
(97) EP 3564025 (47) 14.10.2020	(97) EP 3576089 (47) 14.10.2020	(97) EP 3593169 (47) 14.10.2020	(97) EP 3632619 (47) 14.10.2020
(97) EP 3564127 (47) 14.10.2020	(97) EP 3576188 (47) 14.10.2020	(97) EP 3595825 (47) 14.10.2020	(97) EP 3634168 (47) 14.10.2020
(97) EP 3564131 (47) 14.10.2020	(97) EP 3576443 (47) 14.10.2020	(97) EP 3595988 (47) 14.10.2020	(97) EP 3635040 (47) 14.10.2020
(97) EP 3564614 (47) 14.10.2020	(97) EP 3576906 (47) 14.10.2020	(97) EP 3596286 (47) 14.10.2020	(97) EP 3635929 (47) 14.10.2020
(97) EP 3565439 (47) 14.10.2020	(97) EP 3577905 (47) 14.10.2020	(97) EP 3596380 (47) 14.10.2020	(97) EP 3638271 (47) 14.10.2020
(97) EP 3565865 (47) 14.10.2020	(97) EP 3577917 (47) 14.10.2020	(97) EP 3597983 (47) 14.10.2020	(97) EP 3638607 (47) 14.10.2020
(97) EP 3565972 (47) 14.10.2020	(97) EP 3578037 (47) 14.10.2020	(97) EP 3599103 (47) 14.10.2020	(97) EP 3642083 (47) 14.10.2020
(97) EP 3565978 (47) 14.10.2020	(97) EP 3578099 (47) 14.10.2020	(97) EP 3599586 (47) 14.10.2020	(97) EP 3642670 (47) 14.10.2020
(97) EP 3566296 (47) 14.10.2020	(97) EP 3578982 (47) 14.10.2020	(97) EP 3600167 (47) 14.10.2020	(97) EP 3642725 (47) 14.10.2020
(97) EP 3566299 (47) 14.10.2020	(97) EP 3579990 (47) 14.10.2020	(97) EP 3602302 (47) 14.10.2020	(97) EP 3643003 (47) 14.10.2020
(97) EP 3566458 (47) 14.10.2020	(97) EP 3581325 (47) 14.10.2020	(97) EP 3602408 (47) 14.10.2020	(97) EP 3647626 (47) 14.10.2020
(97) EP 3566852 (47) 14.10.2020	(97) EP 3581553 (47) 14.10.2020	(97) EP 3604219 (47) 14.10.2020	(97) EP 3651559 (47) 14.10.2020
(97) EP 3567586 (47) 14.10.2020	(97) EP 3581767 (47) 14.10.2020	(97) EP 3606172 (47) 14.10.2020	(97) EP 3653444 (47) 14.10.2020
(97) EP 3568362 (47) 14.10.2020	(97) EP 3581769 (47) 14.10.2020	(97) EP 3606438 (47) 14.10.2020	(97) EP 3657762 (47) 14.10.2020
(97) EP 3569683 (47) 14.10.2020	(97) EP 3582283 (47) 14.10.2020	(97) EP 3608481 (47) 14.10.2020	(97) EP 3670229 (47) 14.10.2020
(97) EP 3569817 (47) 14.10.2020	(97) EP 3582585 (47) 14.10.2020	(97) EP 3608560 (47) 14.10.2020	(97) EP 3670576 (47) 14.10.2020
(97) EP 3570585 (47) 14.10.2020	(97) EP 3583537 (47) 14.10.2020	(97) EP 3608602 (47) 14.10.2020	
(97) EP 3570817 (47) 14.10.2020	(97) EP 3584516 (47) 14.10.2020	(97) EP 3609340 (47) 14.10.2020	

Zveřejněné překlady evropských patentových spisů

U následujících udělených evropských patentů s účinky pro Českou republiku byl majitelem předložen překlad patentového spisu do českého jazyka (§ 35c odst. 2 až 4 zákona č. 527/1990 Sb., v platném znění). Údaje jsou řazeny vzestupně podle čísel evropských patentů.

(97) EP 2340828	(51) G07C 9/10	(2020.01)
(47) 15.07.2020	G07C 9/25	(2020.01)
(97) 06.07.2011	G07C 9/37	(2020.01)
(51) A61K 31/216	G07C 9/15	(2020.01)
A61K 31/41	G07C 9/00	(2020.01)
A61P 3/10	(96) 07.01.2009	
A61P 9/00	(96) 09775828.8	
A61P 9/10	(73) Magnetic Autocontrol GmbH, 79650 Schopfheim, DE	
A61P 9/12	IDEMIA Identity & Security Germany AG, 44801 Bochum, DE	
A61P 25/06	(72) LAIS, Lothar, 79650 Schopfheim-Enkenstein, DE	
A61P 25/28	WENDT, Norbert, 45138 Essen, DE	
A61P 43/00	BRAUCKMANN, Michael, 58456 Witten, DE	
(96) 08.11.2006	WERNER, Martin, 58675 Hemer, DE	
(96) 10176094.0	HOMBERG, Dirk, 44797 Bochum, DE	
(73) Novartis AG, 4056 Basel, CH	(54) Zařízení ke kontrole průchodu osob	
(72) Feng, Lili, Pine Brook, NJ 07058, US	(86) PCT/DE2009/000014	
Godtfredsen, Sven Erik, Chatham, NJ 07928, US	(87) WO 2010/078856	
Karpinski, Piotr, Lincoln Park, NJ 07035, US	(74) Všeťečka Zelený Švorčík a partneři, advokátní a patentová kancelář, JUDr. Michal Havlík, Hálkova 1406/2, Praha 2, Nové Město, 12000	
Sutton, Paul Allen, Parsippany, NJ 07054, US		
Prashad, Mahavir, Montville, NJ 07045, US		
Girgis, Michael J., Montville, NJ 07045, US	(97) EP 2605877	
Hu, Bin, Green Brook, NJ 08812, US	(47) 16.09.2020	
Liu, Yugang, Bridgewater, NJ 08807, US	(97) 23.02.2012	
Blacklock, Thomas, Clark, NJ 07066, US	(51) B23C 5/10	(2006.01)
(54) Farmaceutické kombinace antagonisty angiotenzinového receptoru a inhibitoru nep	B23B 31/00	(2006.01)
(32) 735093 P, 735541 P, 789332 P, 822086 P	(96) 24.07.2011	
(31) 09.11.2005, 10.11.2005, 04.04.2006, 11.08.2006	(96) 11751651.8	
(33) US, US, US, US	(73) Iscar Ltd., 24959 Tefen, IL	
(74) Traplová Hadr Kubát, advokátní a patentová kancelář, Ing. Jan Kubát, patentový zástupce, Přístavní 24, Praha 7, 17000	(72) MARSHANSKY, Amir, 25125 Kibbutz Yechiam, IL	
	(54) Fréza drážky ve tvaru písmene T mající samostatné části vystředění a přenos kroutivé síly	
(97) EP 2382605	(32) 20762410	
(47) 15.07.2020	(31) 16.08.2010	
(97) 15.07.2010	(33) IL	

(86) PCT/IL2011/000593		B23P 15/00	(2006.01)
(87) WO 2012/023127		B29C 45/73	(2006.01)
(74) INPARTNERS GROUP, Ing. Dušan Kendereški, Tuřanka 1519/115a, Brno, Slatina, 62700		(96) 27.04.2012	
(97) EP 2652014		(96) 12776182.3	
(47) 01.07.2020		(73) Insstek, Inc., Daejeon 305-500, KR	
(97) 21.06.2012		(72) SUH, Jeong-Hun, Daejeon 305-762, KR	
(51) C08J 3/20	(2006.01)	(54) Kovový výrobek mající v sobě vytvořený vnitřní prostor a způsob jeho zhotovení	
(96) 12.12.2011		(32) 20110040335	
(96) 11806047.4		(31) 28.04.2011	
(73) Cytec Technology Corp., Wilmington, DE 19801, US		(33) KR	
(72) SAMUELS, Sari-Beth, Ramsey, NJ 07446, US		(86) PCT/KR2012/003323	
STEELE, Thomas, Milford, CT 06460, US		(87) WO 2012/148233	
ENG, J. Mon, Hei, Wilton, CT 06897, US		(74) Traplová Hakr Kubát, advokátní a patentová kancelář, Ing. Eduard Hakr patentový zástupce, Přístavní 531/24, Praha 7, Holeřovice, 17000	
GUPTA, Ram, Stamford, CT 06902, US		Traplová Hakr Kubát, advokátní a patentová kancelář, Ing. Eduard Hakr patentový zástupce, Přístavní 24, Praha 7, 17000	
PENG, Lingqing, Pudong District 200136 Shanghai, CN			
(54) Výrobní přísady a jejich využití při rotačním formování		(97) EP 2703248	
(32) 422255 P		(47) 29.07.2020	
(31) 13.12.2010		(97) 05.03.2014	
(33) US		(51) B61F 5/22	(2006.01)
(86) PCT/US2011/064320		(96) 30.08.2013	
(87) WO 2012/082578		(96) 13182316.3	
(74) Vřetečka Zelený řvorčík a partneři, advokátní a patentová kancelář, JUDr. Michal Havlík, Hálkova 1406/2, Praha 2, Nové Město, 12000		(73) VR-Yhtymä Oy, 00240 Helsinki, FI	
		(72) Huttunen, Ali, 00240 Helsinki, FI	
(97) EP 2665935		Iso-Heiko, Anssi, 00240 Helsinki, FI	
(47) 09.09.2020		Nevalainen, Kai, 00240 Helsinki, FI	
(97) 26.07.2012		Pulkkinen, Veli-Pekka, 00240 Helsinki, FI	
(51) F04B 11/00	(2006.01)	Karhu, Otso, 13210 Hämeenlinna, FI	
F04B 53/00	(2006.01)	Karvonen, Matti, 37630 Valkeakoski, FI	
F16L 55/04	(2006.01)	Laamanen, Arto, 37500 Lempäälä, FI	
(96) 20.01.2012		Vilenius, Matti, 33900 Tampere, FI	
(96) 12736539.3		Huhtala, Kalevi, 33700 Tampere, FI	
(73) Performance Pulsation Control, Inc., Richardson, Texas 75082, US		(54) Řízení náklonu	
(72) Rogers, John T, Garland, Dallas County, TX 75044, US		(32) 20125907	
(54) Systém tlumiče pulzací výtaku čerpadla		(31) 31.08.2012	
(32) 201161434679 P		(33) FI	
(31) 20.01.2011		(74) Vřetečka Zelený řvorčík a partneři, advokátní a patentová kancelář, JUDr. Michal Havlík, Hálkova 1406/2, Praha 2, Nové Město, 12000	
(33) US			
(86) PCT/US2012/022075		(97) EP 2741002	
(87) WO 2012/100192		(47) 05.08.2020	
(74) Vřetečka Zelený řvorčík a partneři, advokátní a patentová kancelář, JUDr. Michal Havlík, Hálkova 1406/2, Praha 2, Nové Město, 12000		(97) 11.06.2014	
		(51) F23N 1/02	(2006.01)
(97) EP 2670021		G05D 11/13	(2006.01)
(47) 29.07.2020		(96) 03.12.2013	
(97) 04.12.2013		(96) 13195541.1	
(51) H02J 9/06	(2006.01)	(73) Messer Austria GmbH, 2352 Gumpoldskirchen, AT	
(96) 24.05.2013		(72) Demuth, Dr. Martin, 2352 Gumpoldskirchen, AT	
(96) 13169065.3		(54) Zařizení a způsob na redundantní stanovování množství průtoku tekutého média v regulovaném úseku	
(73) General Electric Company, Schenectady, NY 12345, US		(32) 102012023749	
(72) Magano Cano, Luis Fernando, QRO 76146 Queretaro, MX		(31) 04.12.2012	
Chhatwal, Manvinder Singh, Greenville, SC 29615, US		(33) DE	
Piccirillo, Nicola, Schenectady, NY 12345, US		(74) Traplová Hakr Kubát, advokátní a patentová kancelář, Ing. Eduard Hakr patentový zástupce, Přístavní 24, Praha 7, 17000	
Rodick, Robert Samuel, Schenectady, NY 12345, US			
Sampangiramaiah, Ravishankar Bagalur, Schenectady, NY 12305, US		(97) EP 2744330	
Estraa Zepeda, Jose Donaciano, QRO 76146 Queretaro, MX		(47) 15.07.2020	
(54) SYSTÉM NA VYPLACHOVÁNÍ VODÍKU, PRODUKT POČÍTAČOVÉHO PROGRAMU A SOUVISEJÍCÍ ZPŮSOB		(97) 21.02.2013	
(32) 201213482506		(51) A01N 37/36	(2006.01)
(31) 29.05.2012		A61K 31/40	(2006.01)
(33) US		A61K 31/495	(2006.01)
(74) FISCHER & PARTNER IP s.r.o., Na hrobci 294/5, Praha 2, Nové Město, 12800		A61K 31/5375	(2006.01)
		C07C 241/00	(2006.01)
(97) EP 2701864		C07C 243/00	(2006.01)
(47) 05.08.2020		C07D 205/04	(2006.01)
(97) 01.11.2012		C07D 295/155	(2006.01)
(51) B21D 37/20	(2006.01)	C07D 295/26	(2006.01)
B29C 45/72	(2006.01)	C07C 311/16	(2006.01)
B22F 3/105	(2006.01)	A61K 31/18	(2006.01)
B23K 26/00	(2014.01)	(96) 15.08.2012	
B33Y 80/00	(2015.01)	(96) 12823540.5	
B22F 5/10	(2006.01)	(73) University of Utah Research Foundation, Salt Lake City, UT 84108, US	
B33Y 10/00	(2015.01)	(72) VANKAYALAPATI, Hariprasad, Draper, UT 84020, US	

- SORNA, Venkataswamy, Salt Lake City, UT 84108, US
WARNER, Steve, L., Sandt, UT 84094, US
BEARSS, David, J., Alpine, UT 84004, US
SHARMA, Sunil, Salt Lake City, UT 94103, US
STEPHENS, Bret, Riverton, UT 84065, US
- (54) **Substituované (e)-n¹-(1-fenylethyliden)benzohydrazidové analogy jako inhibitory histonové demethylázy**
- (32) 201161523801 P
(31) 15.08.2011
(33) US
(86) PCT/US2012/050948
(87) WO 2013/025805
(74) PatentEnter s.r.o., Koliště 1965/13a, Brno, Černá Pole, 60200
-
- (97) **EP 2746061**
(47) 08.07.2020
(97) 25.06.2014
(51) **B60B 3/02** (2006.01)
B60B 33/00 (2006.01)
(96) 28.11.2013
(96) 13194934.9
(73) Tellure Rôta S.p.A., 41043 Formigine (MO), IT
(72) Milelli, Matteo, I-42124 REGGIO EMILIA, IT
Borghi, Pierluigi, I-41122 MODENA, IT
Girlando, Simone, I-41125 MODENA, IT
Mercalli, Giorgio, I-41049 Sassuolo, MODENA, IT
- (54) **Kolo pro vozíky a jeho způsob výroby**
- (32) PD20120397
(31) 20.12.2012
(33) IT
(74) ŽOVICOVÁ & ŽOVIC IP, s.r.o., Záhradnícka 36, Bratislava, 82108
-
- (97) **EP 2785375**
(47) 22.07.2020
(97) 06.06.2013
(51) **A61K 39/395** (2006.01)
C07K 16/28 (2006.01)
(96) 21.11.2012
(96) 12790432.4
(73) Merck Patent GmbH, 64293 Darmstadt, DE
(72) NASTRI, Horacio, G., Armonk, NY 10504, US
IFFLAND, Christel, Arlington, MA 02476, US
LEGER, Olivier, 74800 Saint-Sixt, FR
AN, Qi, Nashua, NH 03061, US
CARTWRIGHT, Mark, West Newton, MA 02465, US
McKENNA, Sean, D., Duxbury, MA 02332, US
SOOD, Vanita, D., Somerville, MA 02144, US
HAO, Gang, Belmont, MA 02478, US
- (54) **Protilátky proti PD-L1 a jejich použití**
- (32) 201161563903 P
(31) 28.11.2011
(33) US
(86) PCT/EP2012/004822
(87) WO 2013/079174
(74) Čermák a spol., JUDr. Karel Čermák Ph.D., LL.M., advokát, Elišky Peškové 15/735, Praha 5, 15000
-
- (97) **EP 2806853**
(47) 08.07.2020
(97) 01.08.2013
(51) **A61K 47/34** (2017.01)
A61K 9/06 (2006.01)
A61K 9/00 (2006.01)
A61K 9/50 (2006.01)
(96) 22.01.2013
(96) 13702182.0
(73) ALLERGAN, INC., Irvine, CA 92612, US
(72) MARSH, David, A., Irvine California 92618, US
RIVERS, Hongwen Ma, San Diego California 92127, US
- (54) **Časem uvolňované biodegradovatelné nebo biologicky erodovatelné mikrosféry nebo mikročástice suspendované v tuhacím depot-tvornicím injektovatelném přípravku**
- (32) 201261589681 P
(31) 23.01.2012
(33) US
- (86) PCT/US2013/022466
(87) WO 2013/112434
(74) Vsetečka Zelený Švorčík a partneři, advokátní a patentová kancelář, JUDr. Michal Havlík, Hálkova 1406/2, Praha 2, Nové Město, 12000
-
- (97) **EP 2821443**
(47) 22.07.2020
(97) 14.11.2013
(51) **C08L 101/00** (2006.01)
C10M 107/38 (2006.01)
C10M 145/20 (2006.01)
C10M 149/18 (2006.01)
F02F 3/00 (2006.01)
C08L 27/18 (2006.01)
C08L 83/06 (2006.01)
C10N 30/06 (2006.01)
C10N 40/02 (2006.01)
C10N 40/25 (2006.01)
C10N 40/30 (2006.01)
C10N 50/08 (2006.01)
F04B 39/00 (2006.01)
C10M 157/10 (2006.01)
C10M 169/04 (2006.01)
C08G 73/14 (2006.01)
C08G 77/14 (2006.01)
C08L 77/00 (2006.01)
C08L 79/08 (2006.01)
F04B 27/08 (2006.01)
F01B 3/00 (2006.01)
(96) 01.03.2013
(96) 13788582.8
(73) NOK Klueber Co., Ltd., Tokyo 105-0012, JP
(72) YAMASAKI Yujiro, Ibaraki-shi Ibaraki 319-1541, JP
TAHARA Masaki, Ibaraki-shi Ibaraki 319-1541, JP
- (54) **Kompozice pro kluzný člen**
- (32) 2012105846
(31) 07.05.2012
(33) JP
(86) PCT/JP2013/055676
(87) WO 2013/168453
(74) Čermák a spol., JUDr. Karel Čermák Ph.D., LL.M., advokát, Elišky Peškové 15/735, Praha 5, 15000
-
- (97) **EP 2855311**
(47) 29.07.2020
(97) 05.12.2013
(51) **B65H 3/24** (2006.01)
B65H 3/34 (2006.01)
(96) 13.05.2013
(96) 13721971.3
(73) Weidmüller Interface GmbH & Co. KG, 32758 Detmold, DE
(72) SPEITH, Markus, 33102 Paderborn, DE
BORNEFELD, Thorsten, 33189 Schlangen, DE
WIENEKE, Andreas, 32657 Lemgo, DE
TÖPPER, Andreas, 32805 Horn-Bad Meinberg, DE
MANKE, René, 33607 Bielefeld, DE
GOCKEL, Michael, 33014 Bad Driburg, DE
- (54) **Tiskové zařízení s dávkovacím zařízením**
- (32) 202012101998 U
(31) 31.05.2012
(33) DE
(86) PCT/EP2013/059794
(87) WO 2013/178455
(74) Vsetečka Zelený Švorčík a partneři, advokátní a patentová kancelář, JUDr. Otakar Švorčík, Hálkova 1406/2, Praha 2, Nové Město, 12000
-
- (97) **EP 2877167**
(47) 15.07.2020
(97) 30.01.2014
(51) **A61K 31/12** (2006.01)
A61K 36/185 (2006.01)
A61P 35/00 (2006.01)
A61P 3/14 (2006.01)
A61P 3/10 (2006.01)
(96) 26.07.2013
(96) 13742623.5

(73) Arcaini, Antonio, 98000 Monaco, MC
(72) BACK, Werner, 85354 Freising, DE
ZÜRCHER, Achim, CH-4125 Riehen, CH
WUNDERLICH, Sascha, 24937 Flensburg, DE
(54) **Použití prostředků obsahujících pražený extrakt a xanthohumol**
(32) 102012014745
(31) 26.07.2012
(33) DE
(86) PCT/EP2013/065804
(87) WO 2014/016409
(74) FAJNOR IP s.r.o., Pobřežní 249/46, Praha 8, Karlín, 18600

(97) **EP 2914385**
(47) 15.04.2020
(97) 24.04.2014
(51) **B05D 5/06** (2006.01)
B05D 7/14 (2006.01)
B05D 7/00 (2006.01)
B05D 1/04 (2006.01)
(96) 16.10.2013
(96) 13829035.8
(73) Zbrodov, David, 74223 Flein, DE
(72) Zbrodov, David, 74223 Flein, DE
(54) **Způsob k povlákání objektů**
(32) 102012020197
(31) 16.10.2012
(33) DE
(86) PCT/DE2013/000603
(87) WO 2014/059963
(74) PatentEnter s.r.o., Koliště 1965/13a, Brno, Černá Pole, 60200

(97) **EP 2916984**
(47) 08.07.2020
(97) 15.05.2014
(51) **B23C 3/00** (2006.01)
B23C 3/12 (2006.01)
B24B 23/00 (2006.01)
B23B 5/16 (2006.01)
B24B 9/00 (2006.01)
B23Q 9/00 (2006.01)
B24B 23/08 (2006.01)
(96) 07.11.2013
(96) 13824096.5
(73) Rieth, Stephan, 66606 St. Wendel, DE
(72) Rieth, Stephan, 66606 St. Wendel, DE
(54) **Zařízení k držení frézky a/nebo brusky**
(32) 102012110681
(31) 07.11.2012
(33) DE
(86) PCT/DE2013/100376
(87) WO 2014/071923
(74) Všetečka Zelený Švorčík a partneři, advokátní a patentová kancelář, JUDr. Michal Havlík, Hálkova 1406/2, Praha 2, Nové Město, 12000

(97) **EP 2979701**
(47) 26.08.2020
(97) 02.10.2014
(51) **A61K 31/7072** (2006.01)
A61K 31/4745 (2006.01)
A61K 31/506 (2006.01)
A61P 35/00 (2006.01)
A61P 43/00 (2006.01)
(96) 27.03.2014
(96) 14773672.2
(73) Taiho Pharmaceutical Co., Ltd., Chiyoda-ku, Tokyo 101-8444, JP
(72) OKABE, Hiroyuki, Tsukuba-shi Ibaraki 300-2611, JP
(54) **Protinádorové léčivo zahrnující hydrát irinotecan hydrochloridu**
(32) 2013066073
(31) 27.03.2013
(33) JP
(86) PCT/JP2014/058732
(87) WO 2014/157443
(74) ZIVKO MIJATOVIC & PARTNERS s.r.o., Jugoslávských partyzánů 639/26, Praha 6, Bubeneč, 16000

(97) **EP 2984707**
(47) 05.08.2020
(97) 16.10.2014
(51) **H01Q 15/00** (2006.01)
H01Q 1/12 (2006.01)
H01Q 1/32 (2006.01)
(96) 07.04.2014
(96) 14718024.4
(73) Siemens Mobility GmbH, 81739 München, DE
(72) MAYER, Lukas Walter, A-1020 Wien, AT
DEMMEER, Andreas, A-1220 Wien, AT
HOFMANN, Andreas, A-1140 Wien, AT
SCHIEFER, Martin, A-3100 St. Pölten, AT
(54) **Okenní sklo s pokoveným povrchem, vhodné pro kolejová vozidla**
(32) 102013206180
(31) 09.04.2013
(33) DE
(86) PCT/EP2014/056931
(87) WO 2014/166869
(74) Čermák a spol., JUDr. Karel Čermák Ph.D., LL.M., advokát, Elišky Peškové 15/735, Praha 5, 15000

(97) **EP 3010704**
(47) 22.07.2020
(97) 24.12.2014
(51) **B29C 70/78** (2006.01)
B22F 3/105 (2006.01)
B29C 67/00 (2017.01)
B44B 5/02 (2006.01)
B44C 3/02 (2006.01)
(96) 16.06.2014
(96) 14747804.4
(73) HUECK Rheinische GmbH, 41747 Viersen, DE
(72) STOFFEL, Wolfgang, 47906 Kempen, DE
(54) **Způsob a zařízení pro výrobu trojrozměrné struktury povrchu lisovacího nástroje**
(32) 102013010160
(31) 19.06.2013
(33) DE
(86) PCT/DE2014/000304
(87) WO 2014/202041
(74) Všetečka Zelený Švorčík a partneři, advokátní a patentová kancelář, JUDr. Otakar Švorčík, Hálkova 1406/2, Praha 2, Nové Město, 12000

(97) **EP 3036573**
(47) 12.08.2020
(97) 05.03.2015
(51) **G02B 6/38** (2006.01)
(96) 25.08.2014
(96) 14755100.6
(73) CommScope Connectivity Belgium BVBA, 3010 Kessel-Lo, BE
(72) VAN BAELEN, David Jan Irma, B-3020 Winksele, BE
DIEPSTRATEN, Patrick Jacques Ann, B-3550 Heusden-Zolder, BE
COENEGRACHT, Philippe, B-3512 Hasselt, BE
(54) **Robustní optovláknové konektorové a přípojovací systémy**
(32) 201361869672 P, 201461971967 P, 201461973677 P
(31) 24.08.2013, 28.03.2014, 01.04.2014
(33) US, US, US
(86) PCT/EP2014/068010
(87) WO 2015/028433
(74) Traplová Hakr Kubát, advokátní a patentová kancelář, Ing. Eduard Hakr patentový zástupce, Přístavní 24, Praha 7, 17000

(97) **EP 3060397**
(47) 22.07.2020
(97) 30.04.2015
(51) **B32B 17/10** (2006.01)
B60J 1/00 (2006.01)
B60J 1/02 (2006.01)
C03C 27/12 (2006.01)
(96) 22.10.2014
(96) 14805976.9
(73) SAINT-GOBAIN GLASS FRANCE, 92400 Courbevoie, FR
(72) LESTRINGANT, Claire, F-75020 Paris, FR
GY, René, F-93140 Bondy, FR
KREMERS, Stephan, 52525 Heinsberg, DE

(54) **Tenké laminované sklo pro přední ochranné sklo**
(32) 1360326
(31) 23.10.2013
(33) FR
(86) PCT/FR2014/052685
(87) WO 2015/059407
(74) FISCHER & PARTNER IP s.r.o., Na hrobci 294/5, Praha 2, Nové Město, 12800

(97) **EP 3063486**
(47) 08.07.2020
(97) 07.05.2015
(51) **F25J 1/00** (2006.01)
F25J 1/02 (2006.01)
(96) 15.10.2014
(96) 14790258.9
(73) Highview Enterprises Limited, London EC1Y 0TH, GB
(72) CASTELLUCCI, Nicola, Surrey GU22 9AU, GB
(54) **Způsob a systém pro opakovaně zkapalnění odpařeného plynu**
(32) 201318996
(31) 28.10.2013
(33) GB
(86) PCT/GB2014/053090
(87) WO 2015/063453
(74) Všeťečka Zelený Švorčík a partneři, advokátní a patentová kancelář, JUDr. Michal Havlík, Hálkova 1406/2, Praha 2, Nové Město, 12000

(97) **EP 3065927**
(47) 15.07.2020
(97) 07.05.2015
(51) **B29C 45/73** (2006.01)
(96) 04.11.2014
(96) 14806191.4
(73) Plastics Unbound GmbH, 8008 Zürich, CH
(72) FRANKSSON, Olof, S-182 32 Danderyd, SE
AXELSSON, Robert, S-563 91 Gränna, SE
(54) **Způsob vstříkovacího lisování plastových dílců ve formě vstříkovacího lisu**
(32) 13191336, 14162238
(31) 04.11.2013, 28.03.2014
(33) EP, EP
(86) PCT/EP2014/073688
(87) WO 2015/063321
(74) Kania, Sedlák, Smola, s.r.o., Mendlovo náměstí 907/1a, Brno, Staré Brno, 60300

(97) **EP 3087051**
(47) 15.07.2020
(97) 02.07.2015
(51) **C07C 237/22** (2006.01)
A61K 31/4155 (2006.01)
A61K 31/166 (2006.01)
A61P 35/00 (2006.01)
(96) 23.12.2014
(96) 14875542.4
(73) Oncotartis Inc., Buffalo, NY 14203, US
(72) POLINSKY, Alexander, Brookline, MA 02446, US
KOROTCHKINA, Liubov, Amherst, NY 14228, US
VUJCIC, Slavoljub, Amherst, NY 14226, US
CHERNOVA, Olga, Orchard Park, NY 14127, US
(54) **Benzamidové a nikotinamidové sloučeniny a způsoby jejich použití**
(32) 201361920672 P
(31) 24.12.2013
(33) US
(86) PCT/US2014/072150
(87) WO 2015/100322
(74) FAJNOR IP s.r.o., Pobřežní 249/46, Praha 8, Karlín, 18600

(97) **EP 3100587**
(47) 08.07.2020
(97) 13.10.2016
(51) **H05B 3/26** (2006.01)
H05B 3/34 (2006.01)
B01L 7/00 (2006.01)
(96) 07.04.2015
(96) 15788314.1

(73) Cell ID Pte Ltd, Singapore 757088, SG
(72) SIM, Lye Hock, Singapore 737855, SG
(54) **Stejnoseměrný (DC) ohříváč**
(86) PCT/SG2015/050062
(87) WO 2016/163946
(74) PATENTSERVIS Praha a.s., Na Podkovce 281/10, Praha 4, Podolí, 14700

(97) **EP 3116636**
(47) 08.07.2020
(97) 17.09.2015
(51) **B01J 2/02** (2006.01)
(96) 09.03.2015
(96) 15762350.5
(73) Tekna Plasma Systems Inc., Sherbrooke, Quebec J1L 2T9, CA
(72) BOULOS, Maher I., Sherbrooke, Quebec J1L 1H2, CA
JUREWICZ, Jerzy W., Sherbrooke, Quebec J1J 4B3, CA
AUGER, Alexandre, Quebec J1L 1A4, CA
(54) **Proces a přístroj pro výrobu práškových částic atomizací přiváděného materiálu ve formě podlouhlého prvku**
(32) 201461950915 P, 201462076150 P
(31) 11.03.2014, 06.11.2014
(33) US, US
(86) PCT/CA2015/050174
(87) WO 2015/135075
(74) Všeťečka Zelený Švorčík a partneři, advokátní a patentová kancelář, JUDr. Pavel Zelený, advokát, Hálkova 1406/2, Praha 2, Nové Město, 12000

(97) **EP 3123491**
(47) 15.07.2020
(97) 01.10.2015
(51) **H01H 9/34** (2006.01)
H01H 9/44 (2006.01)
H01H 73/18 (2006.01)
H01H 9/36 (2006.01)
(96) 25.03.2015
(96) 15712258.1
(73) Schaltbau GmbH, 81829 München, DE
(72) KRALIK, Robert, 85586 Poing, DE
(54) **Zlepšené zařízení na zhášení elektrického oblouku, elektrické spínací zařízení s takovým zařízením na zhášení elektrického oblouku, jakož i způsob zvýšení spínací schopnosti elektrického spínacího zařízení**
(32) 102014004455
(31) 27.03.2014
(33) DE
(86) PCT/EP2015/000639
(87) WO 2015/144309
(74) Traplová Hakr Kubát, advokátní a patentová kancelář, Ing. Eduard Hakr patentový zástupce, Přístavní 24, Praha 7, 17000

(97) **EP 3123568**
(47) 08.07.2020
(97) 01.10.2015
(51) **H01R 13/518** (2006.01)
H01R 13/645 (2006.01)
G02B 6/44 (2006.01)
H02G 15/16 (2006.01)
G02B 6/38 (2006.01)
H01R 13/74 (2006.01)
F16B 1/00 (2006.01)
(96) 24.03.2015
(96) 15768763.3
(73) CommScope Technologies LLC, Hickory, NC 28602, US
(72) ISLAM, Nahid, Westmont, IL 60559, US
HANLEY, John, Orland Park, IL 60462, US
(54) **Pouzdro pro breakout šňůry ukončené na destičkách**
(32) 201461969529 P
(31) 24.03.2014
(33) US
(86) PCT/US2015/022305
(87) WO 2015/148551
(74) Traplová Hakr Kubát, advokátní a patentová kancelář, Ing. Eduard Hakr patentový zástupce, Přístavní 24, Praha 7, 17000

(97) **EP 3142750**
(47) 01.07.2020
(97) 19.11.2015

(51) A61P 31/12	(2006.01)	A01N 31/02	(2006.01)
(96) C12N 15/861	(2006.01)	(96) 01.04.2011	
(96) 13.05.2015		(96) 16193906.1	
(96) 15792528.0		(73) Boehringer Ingelheim Animal Health USA Inc., Duluth, GA 30096, US	
(73) The Trustees of The University of Pennsylvania, Philadelphia, PA 19104, US		(72) ROSENTEL Jr., Joseph K., Johns Creek, GA Georgia 30097, US	
(72) WILSON, James, M., Philadelphia, PA19103, US		TEJWANI, Monica, Monmouth Junction, NJ New Jersey 08852, US	
(54) Prostředky obsahující AAV exprimující duální protilátky a jejich použití		DAS-NANDY, Arima, Titusville, NJ New Jersey 08560, US	
(32) 201461992649 P		(54) Parazitocidní kompozice obsahující více účinných látek, způsoby a jejich použití	
(31) 13.05.2014		(32) 320559 P	
(33) US		(31) 02.04.2010	
(86) PCT/US2015/030533		(33) US	
(87) WO 2015/175639		(74) Traplová Hakr Kubát, advokátní a patentová kancelář, Ing. Eduard Hakr patentový zástupce, Přístavní 24, Praha 7, 17000	
(74) Všeťečka Zelený Švorčík a partneři, advokátní a patentová kancelář, JUDr. Michal Havlík, Hálkova 1406/2, Praha 2, Nové Město, 12000			
(97) EP 3152176		(97) EP 3213750	
(47) 05.08.2020		(47) 12.08.2020	
(97) 10.12.2015		(97) 06.09.2017	
(51) C04B 7/24	(2006.01)	(51) A61K 31/454	(2006.01)
C04B 12/00	(2006.01)	A61K 31/498	(2006.01)
C04B 28/00	(2006.01)	A61P 31/12	(2006.01)
C04B 7/153	(2006.01)	(96) 14.03.2014	
(96) 05.06.2015		(96) 17165207.6	
(96) 15732980.6		(73) AbbVie Inc., North Chicago, IL 60064, US	
(73) Ascem B.v., 6991 GV Rheden, NL		(72) BERNSTEIN, Barry M., Mequon, WI 53092, US	
(72) BUCHWALD, Anja, NL-6991 GV Rheden, NL		DUTTA, Sandeep, Lincolnshire, IL 60069, US	
WIERCX, Johannes Albertus Louis Marie, NL-6991 GV Rheden, NL		LIU, Wei, Mundelein, IL 60060, US	
VAN MELICK, Bart Johannes Wilhelmus Maria, NL-6991 GV Rheden, NL		PODSADECKI, Thomas J., Northbrook, IL 60062, US	
(54) Způsob výroby cementové směsi		CAMPBELL, Andrew L., Lake Forest, IL 60045, US	
(32) 2012959		MENON, Rajeev M., Buffalo Grove, IL 60089, US	
(31) 06.06.2014		LIN, Chih-Wei, Vernon Hills, IL 60061, US	
(33) NL		WANG, Tianli, Lincolnshire, IL 60069-3220, US	
(86) PCT/NL2015/050410		AWNI, Walid M., Green Oaks, IL 60048, US	
(87) WO 2015/187022		MENSING, Sven, 68305 Mannheim, DE	
(74) Rott, Růžička & Guttman a spol., Vyskočilova 1566, Praha 4, Michle, 14000		(54) Kombinace dvou antivirotik pro léčbu hepatitidy C	
		(32) 201361783376 P	
		(31) 14.03.2013	
		(33) US	
		(74) PatentEnter s.r.o., Koliště 1965/13a, Brno, Černá Pole, 60200	
(97) EP 3165205		(97) EP 3230145	
(47) 02.09.2020		(47) 15.07.2020	
(97) 10.05.2017		(97) 16.06.2016	
(51) A61G 11/00	(2006.01)	(51) B61D 15/06	(2006.01)
(96) 02.11.2016		B61G 11/16	(2006.01)
(96) 16196918.3		(96) 25.11.2015	
(73) Atom Medical Corporation, Bunkyo-ku Tokyo 113-0033, JP		(96) 15802029.7	
(72) Wakabayashi, Keisuke, Saitama-shi, Saitama 338-0835, JP		(73) Siemens Mobility Austria GmbH, 1210 Wien, AT	
Kobayashi, Kenji, Saitama-shi, Saitama 338-0835, JP		(72) HEINZL, Philipp, 2640 Enzenreith, AT	
Oohashi, Masaaki, Saitama-shi, Saitama 338-0835, JP		(54) Deformační prvek	
Matsubara, Ichiro, Tokyo 113-0033, JP		(32) 508982014	
Matsubara, Terumi, Tokyo 113-0033, JP		(31) 11.12.2014	
(54) Inkubátor		(33) AT	
(32) 2015218299		(86) PCT/EP2015/077597	
(31) 06.11.2015		(87) WO 2016/091586	
(33) JP		(74) Čermák a spol., JUDr. Karel Čermák Ph.D., LL.M., advokát, Elišky Peškové 15/735, Praha 5, 15000	
(74) KOREJZOVA LEGAL v.o.s., JUDr. Petra Sauvage de Brantes, Korunní 810/104, Praha 10, Vinohrady, 10100			
(97) EP 3175711		(97) EP 3235340	
(47) 16.09.2020		(47) 15.07.2020	
(97) 07.06.2017		(97) 23.06.2016	
(51) A61K 31/231	(2006.01)	(51) H05B 3/84	(2006.01)
A61K 31/415	(2006.01)	H01R 4/02	(2006.01)
A61K 31/4985	(2006.01)	H01R 4/72	(2006.01)
A61K 31/7048	(2006.01)	(96) 10.11.2015	
A61K 31/365	(2006.01)	(96) 15791312.0	
A61P 33/00	(2006.01)	(73) SAINT-GOBAIN GLASS FRANCE, 92400 Courbevoie, FR	
A61P 33/14	(2006.01)	(72) REUL, Bernhard, 52134 Herzogenrath, DE	
A01N 43/00	(2006.01)	RATEICZAK, Mitja, 52146 Würselen, DE	
A01N 49/00	(2006.01)	SCHMALBUCH, Klaus, 84220 Goult, FR	
A01N 47/02	(2006.01)	(54) Tabulovitý dílec s elektrickým přípojným prvkem a ohebným přípojným kabelem	
A01N 43/90	(2006.01)	(32) 14198186	
A01N 43/60	(2006.01)	(31) 16.12.2014	
A01N 43/56	(2006.01)	(33) EP	

(86) PCT/EP2015/076186
(87) WO 2016/096248
(74) Všeťečka Zelený Švorčík a partneři, advokátní a patentová kancelář, JUDr. Michal Havlík, Hálkova 1406/2, Praha 2, Nové Město, 12000

(97) **EP 3260128**
(47) 29.07.2020
(97) 27.12.2017
(51) **A61K 38/17** (2006.01)
A61P 19/02 (2006.01)

(96) 28.04.2011
(96) 17183045.8
(73) Oncolmmune, Inc., Rockville, MD 20850, US
(72) ZHENG, Xincheng, Ann Arbor, MI 48103, US
LIU, Yang, Washington, DC 20002, US
WU, Wei, Washington, D.C. 20018, US
ZHENG, Pan, Washington, DC 20002, US

(54) **Lékařské použití rozpustného CD24**

(32) 329078 P
(31) 28.04.2010
(33) US
(74) Rott, Růžička & Guttman a spol., Vyskočilova 1566, Praha 4, Michle, 14000

(97) **EP 3265087**
(47) 22.07.2020
(97) 09.09.2016
(51) **A61K 31/4439** (2006.01)
A61P 17/04 (2006.01)

(96) 04.03.2016
(96) 16711931.2
(73) Vanda Pharmaceuticals Inc., Washington, DC 20037, US
(72) POLYMEROPOULOS, Mihael, H., Potomac, MD 20854, US
LICAMELE, Louis, William, Potomac, MD 20854, US

(54) **Způsob léčby pomocí tradipitantu**

(32) 201562128472 P, 201562232644 P
(31) 04.03.2015, 25.09.2015
(33) US, US
(86) PCT/US2016/021015
(87) WO 2016/141341
(74) Traplová Hakr Kubát, advokátní a patentová kancelář, Ing. Eduard Hakr patentový zástupce, Přístavní 24, Praha 7, 17000

(97) **EP 3272338**
(47) 09.09.2020
(97) 24.01.2018
(51) **A61K 9/20** (2006.01)
A61K 31/135 (2006.01)
A61K 9/00 (2006.01)
A61K 9/50 (2006.01)

(96) 16.04.2015
(96) 17186622.1
(73) Develco Pharma Schweiz AG, 4133 Pratteln, CH
(72) MANTHEI, Sascha, 4133 Pratteln, CH
REY, Helene, 4133 Pratteln, CH
FISCHER, Marc, 4133 Pratteln, CH
MUNDSZINGER, Olaf, 4133 Pratteln, CH

(54) **Perorální léková forma ketaminu**

(32) 14165057
(31) 17.04.2014
(33) EP
(74) Čermák a spol., JUDr. Karel Čermák Ph.D., LL.M., advokát, Elišky Peškové 15/735, Praha 5, 15000

(97) **EP 3278855**
(47) 30.09.2020
(97) 07.02.2018
(51) **B01D 25/26** (2006.01)
B01D 29/41 (2006.01)
B01D 63/08 (2006.01)

(96) 01.08.2017
(96) 17184276.8
(73) Sager + Mack GmbH, 74532 Ilshofen - Eckartshausen, DE
(72) Mack, Peter, 74532 Ilshofen-Eckartshausen, DE
(54) **Filtrační zařízení**
(32) 102016214516

(31) 05.08.2016
(33) DE
(74) Rott, Růžička & Guttman a spol., Vyskočilova 1566, Praha 4, Michle, 14000

(97) **EP 3293232**
(47) 29.07.2020
(97) 14.03.2018
(51) **C09D 5/03** (2006.01)

(96) 08.09.2016
(96) 16187822.8
(73) IGP Pulvertechnik AG, 9500 Wil, CH
(72) Grill, Carmen, 8461 Oerlingen, CH
Lewis, Vanessa, 9552 Bronschhofen, CH
(54) **Práškový lak a způsob výroby práškového laku**
(74) Čermák a spol., JUDr. Karel Čermák Ph.D., LL.M., advokát, Elišky Peškové 15/735, Praha 5, 15000

(97) **EP 3297398**
(47) 08.07.2020
(97) 21.03.2018
(51) **H05B 6/10** (2006.01)
H05B 6/44 (2006.01)

(96) 12.09.2017
(96) 17190571.4
(73) THERMOPROZESS Induktionswärme GmbH, 45472 Mülheim an der Ruhr, DE
(72) Kauer, Frank, 47509 Rheurdt, DE
(54) **Zařízení pro tepelné zpracování předmětů, zejména trubek a nádob, vyrobených z kovu**
(32) 102016117452
(31) 16.09.2016
(33) DE
(74) Všeťečka Zelený Švorčík a partneři, advokátní a patentová kancelář, JUDr. Michal Havlík, Hálkova 1406/2, Praha 2, Nové Město, 12000

(97) **EP 3303737**
(47) 22.07.2020
(97) 01.12.2016
(51) **E05B 19/18** (2006.01)
E05B 19/26 (2006.01)

(96) 19.05.2016
(96) 16723377.4
(73) ISEO Deutschland GmbH, 07548 Gera, DE
(72) CAMPAGNARI, Davide, 40489 Düsseldorf, DE
HECHT, Rosemarie, 07546 Gera, DE
(54) **Klíč pro cylindrickou vložku zámku klíčového systému zámku**
(32) 202015003887 U
(31) 26.05.2015
(33) DE
(86) PCT/EP2016/061239
(87) WO 2016/188846
(74) Traplová Hakr Kubát, advokátní a patentová kancelář, Ing. Eduard Hakr, patentový zástupce, Přístavní 24, Praha 7, 17000

(97) **EP 3310117**
(47) 26.08.2020
(97) 18.04.2018
(51) **H04W 84/00** (2009.01)
H04W 88/16 (2009.01)
H04W 76/12 (2018.01)

(96) 14.10.2016
(96) 16193989.7
(73) NTT DoCoMo, Inc., Tokyo 100-6150, JP
(72) THAKOLSRI, Srisakul, 80687 Munich, DE
SAMA, Malla Reddy, 80687 Munich, DE
ALI, Irfan, Palo Alto, CA 94306, US
ZUGENMEIER, Alf, 81241 Munich, DE
MINOKUCHI, Tatsushi, Tokyo 100-6150, JP
SHIMOJO, Takuya, Tokyo 100-6150, JP
(54) **Způsob pro zakládání spojení mobilního terminálu s mobilní rádiovou komunikační sítí a komponentou rádiové přístupové sítě**
(74) Všeťečka Zelený Švorčík a partneři, advokátní a patentová kancelář, JUDr. Michal Havlík, Hálkova 1406/2, Praha 2, Nové Město, 12000

(97) **EP 3314076**
(47) 02.09.2020
(97) 29.12.2016
(51) **E04H 12/08** (2006.01)
E04H 12/34 (2006.01)
(96) 23.06.2016
(96) 16731606.6
(73) eno energy systems GmbH, 18055 Rostock, DE
(72) PORM, Karsten, 18236 Kröpelin, DE
BOCKHOLT, Stefan, 18255 Kühlungsborn, DE
JAKOWSKI, Klaus, 18190 Sanitz OT Niekrenz, DE
AHRENS, Robin, 18057 Rostock, DE
BULL, Michael, 18198 Kritzmow OT Groß Schwaß, DE
(54) **Věž, sestávající z dílčích částí, a způsob výroby dílčí části věže**
(32) 102015110344
(31) 26.06.2015
(33) DE
(86) PCT/EP2016/064625
(87) WO 2016/207322
(74) Traplová Hakr Kubát, advokátní a patentová kancelář, Ing. Eduard Hakr patentový zástupce, Přístavní 531/24, Praha 7, Holešovice, 17000

(97) **EP 3318698**
(47) 02.09.2020
(97) 09.05.2018
(51) **E04G 5/12** (2006.01)
E04G 5/16 (2006.01)
E04G 21/28 (2006.01)
(96) 30.10.2017
(96) 17199265.4
(73) Teupe GmbH, 48703 Stadthlohn, DE
(54) **Postup k ochraně osob pracujících na stavebním tělese**
(32) 202016106196 U
(31) 04.11.2016
(33) DE
(74) Kania, Sedlák, Smola, s.r.o., Mendlovo náměstí 907/1a, Brno, Staré Brno, 60300

(97) **EP 3320995**
(47) 15.07.2020
(97) 05.01.2017
(51) **B05B 13/04** (2006.01)
B41J 3/407 (2006.01)
B05B 12/00 (2018.01)
(96) 27.06.2016
(96) 16818309.3
(73) Volkswagen De México, S.A. De C.V., Puebla Mexico 72700, MX
(72) MARTINS PINTO, Antonio Jose, 2870-723 Atalaia Setubal, PT
(54) **Způsob digitálního tisku pro karosérii vozidla**
(32) 2015008613
(31) 01.07.2015
(33) MX
(86) PCT/MX2016/050008
(87) WO 2017/003277
(74) Šindelka & Lachmannová advokáti s.r.o., Mgr. Karel Šindelka, Slavětínská 1146/39, Praha 9, Klánovice, 19014

(97) **EP 3331339**
(47) 26.08.2020
(97) 22.02.2018
(51) **A01B 15/02** (2006.01)
A01B 23/02 (2006.01)
(96) 19.07.2017
(96) 17751268.8
(73) Betek GmbH & Co. KG, 78733 Aichhalden, DE
(72) SEIFRIED, Fabian, 78662 Herrenzimmern, DE
SCHNEIDER, Uwe, 78628 Rottweil, DE
RUGGABER, Stefan, 78757 Fluorn-Winzeln, DE
ESSIG, Wolfgang, 72348 Rosenfeld, DE
(54) **Kypřící radlice se šroubovým uchycením na zadní straně**
(32) 102016115323
(31) 18.08.2016
(33) DE

(86) PCT/EP2017/068247
(87) WO 2018/033337
(74) Kania, Sedlák, Smola, s.r.o., Mendlovo náměstí 907/1a, Brno, Staré Brno, 60300

(97) **EP 3331470**
(47) 15.07.2020
(97) 03.05.2018
(51) **A61C 3/02** (2006.01)
A61C 8/00 (2006.01)
A61B 17/16 (2006.01)
(96) 19.09.2017
(96) 17791569.1
(73) Zastrow, Frank, 69120 Heidelberg, DE
(72) Zastrow, Frank, 69120 Heidelberg, DE
(54) **Chirurgický nástroj**
(32) 102016120755
(31) 31.10.2016
(33) DE
(86) PCT/DE2017/200097
(87) WO 2018/077354
(74) Traplová Hakr Kubát, advokátní a patentová kancelář, Ing. Eduard Hakr patentový zástupce, Přístavní 24, Praha 7, 17000

(97) **EP 3339445**
(47) 15.07.2020
(97) 27.06.2018
(51) **C12P 21/08** (2006.01)
C07H 21/00 (2006.01)
(96) 07.09.2007
(96) 17209717.2
(73) AbbVie Bahamas Ltd., New Providence, Nassau, BS
(72) WU, Chengbin, Shrewsbury, MA 01545, US
DIXON, Richard, W., Jefferson, MA 01522, US
BELK, Jonathan, P., Sterling, MA 01564, US
YING, Hua, Holden, MA 01520, US
ARGIRIADI, Maria, A., Wayland, MA 01778, US
CUFF, Carolyn, A., Grafton, MA 01519, US
HINTON, Paul, R., Sunnysvale, CA 94085, US
KUMAR, Shankar, Pleasanton, CA 94588, US
MELIM, Terry, L., Derry, NH 03038, US
CHEN, Yan, Fremont, CA 94536, US
(54) **Proteiny vázající interleukin-13**
(32) 843249 P
(31) 08.09.2006
(33) US
(74) Háek Janeček & Švestka, Patentová a známková kancelář, Ing. Pavel Janeček, U průhonu 827/5, Praha 7, Holešovice, 17000

(97) **EP 3342571**
(47) 15.07.2020
(97) 02.03.2017
(51) **B28C 5/16** (2006.01)
B28C 7/16 (2006.01)
B28C 5/08 (2006.01)
B28B 17/02 (2006.01)
B01F 3/12 (2006.01)
B01F 5/22 (2006.01)
(96) 26.08.2015
(96) 15902271.4
(73) Yoshino Gypsum Co., Ltd., Chiyoda-ku Tokyo 100-0005, JP
(72) SUDO, Ushio, Tokyo 100-0005, JP
NAKAMURA, Wataru, Tokyo 100-0005, JP
ISHIBASHI, Seigo, Tokyo 100-0005, JP
TANI, Hirokuni, Tokyo 100-0005, JP
(54) **Mísíč a způsob mísení**
(86) PCT/JP2015/073972
(87) WO 2017/033302
(74) Čermák a spol., JUDr. Karel Čermák Ph.D., LL.M., advokát, Elišky Peškové 15/735, Praha 5, 15000

(97) **EP 3347556**
(47) 19.08.2020
(97) 16.03.2017
(51) **E05F 15/643** (2015.01)
E05F 15/655 (2015.01)

(96) 07.09.2016
(96) 16781281.7
(73) Kiekert AG, 42579 Heiligenhaus, DE
(72) HAUBS, Rainer, 46562 Voerde, DE
CHILLA, Rainhard, 42549 Velbert, DE
(54) **Pohon pro posuvné dveře motorového vozidla**
(32) 102015115222
(31) 10.09.2015
(33) DE
(86) PCT/DE2016/100413
(87) WO 2017/041789
(74) Rott, Růžička & Guttmann a spol., Vyskočilova 1566, Praha 4, Michle, 14000

(97) **EP 3348553**
(47) 08.07.2020
(97) 18.07.2018
(51) **C07D 401/04** (2006.01)
A61K 31/4439 (2006.01)
A61K 31/4184 (2006.01)
A61P 35/00 (2006.01)
(96) 04.06.2013
(96) 18157435.1
(73) Aragon Pharmaceuticals, Inc., Los Angeles, CA 90024, US
Sloan-Kettering Institute for Cancer Research, New York, NY 10065, US
(72) DILHAS, Anna, 4055 Basel, CH
OUERFELLI, Ouathek, Fort Lee, NJ 07024, US
SMITH, Nicholas D., San Diego, CA 92109, US
HERBERT, Mark R., San Diego, CA 92111, US
(54) **Krystalické formy modulatoru receptoru androgenu**
(32) 201261656888 P
(31) 07.06.2012
(33) US
(74) Všetečka Zelený Švorčík a partneři, advokátní a patentová kancelář, JUDr. Michal Havlík, Hálkova 1406/2, Praha 2, Nové Město, 12000
Všetečka Zelený Švorčík a partneři, advokátní a patentová kancelář, JUDr. Michal Havlík, Hálkova 1406/2, Praha 2, Nové Město, 12000

(97) **EP 3348757**
(47) 08.07.2020
(97) 18.07.2018
(51) **E05C 17/44** (2006.01)
(96) 09.01.2018
(96) 18000015.0
(73) Endres, Volker, 97941 Tauberbischofsheim, DE
(72) Endres, Volker, 97941 Tauberbischofsheim, DE
(54) **Zařízení pro zajištění otočného zařízení**
(32) 102017000297
(31) 15.01.2017
(33) DE
(74) Všetečka Zelený Švorčík a partneři, advokátní a patentová kancelář, JUDr. Pavel Zelený, advokát, Hálkova 1406/2, Praha 2, Nové Město, 12000

(97) **EP 3351824**
(47) 22.07.2020
(97) 23.03.2017
(51) **F16H 3/10** (2006.01)
F16H 3/06 (2006.01)
H02K 7/116 (2006.01)
F16D 41/067 (2006.01)
F16H 1/22 (2006.01)
F16H 3/00 (2006.01)
(96) 20.06.2016
(96) 16846733.0
(73) MBI CO., LTD., Cheongju-si, Chungcheongbuk-do 28647, KR
(72) YOO, Hyuk, Cheongju-si Chungcheongbuk-do 28663, KR
JUNG, Tae-Jin, Cheongju-si Chungcheongbuk-do 28609, KR
AN, Seong-Cheol, Cheongju-si Chungcheongbuk-do 28457, KR
YOO, Moon-Soo, Seongnam-si Gyeonggi-do 13517, KR
(54) **Převodovka pro motor**
(32) 20150130523
(31) 15.09.2015
(33) KR

(86) PCT/KR2016/006504
(87) WO 2017/047911
(74) Rott, Růžička & Guttmann a spol., Vyskočilova 1566, Praha 4, Michle, 14000

(97) **EP 3363950**
(47) 08.07.2020
(97) 22.08.2018
(51) **E01F 15/04** (2006.01)
(96) 16.02.2017
(96) 17156574.0
(73) voestalpine Krems Finaltechnik GmbH, 3502 Krems-Lerchenfeld, AT
(72) Mader, Christian, 3500 Krems, AT
(54) **Záchytný systém pro vozidla**
(74) KOREJZOVA LEGAL v.o.s., JUDr. Petra Sauvage de Brantes, Korunní 810/104, Praha 10, Vinohrady, 10100

(97) **EP 3372084**
(47) 26.08.2020
(97) 12.09.2018
(51) **A01N 59/00** (2006.01)
B01D 47/02 (2006.01)
B01D 53/38 (2006.01)
(96) 08.03.2018
(96) 18160702.9
(73) Küke, Fritz, 30916 Isernhagen, DE
Küke, Fritz, 30916 Isernhagen, DE
Holz, Stephanie, 31832 Springe, DE
(54) **Oxidační způsob ke snížení nebo odstranění organického materiálu a/nebo anorganických látek a/nebo mikroorganismů v proudě vzduchu**
(32) 102017104816
(31) 08.03.2017
(33) DE
(74) Rott, Růžička & Guttmann a spol., Vyskočilova 1566, Praha 4, Michle, 14000

(97) **EP 3379210**
(47) 08.07.2020
(97) 26.09.2018
(51) **G01F 19/00** (2006.01)
G01F 25/00 (2006.01)
A47G 19/22 (2006.01)
(96) 19.03.2018
(96) 18162528.6
(73) RONA, a.s., 020 61 Lednicke Rovne, SK
(72) CARDA, Ján, 921 01 Pie any, SK
(54) **Způsob a zařízení na vyznačování objemové míry nádoby, zejména skleněného poháru**
(32) 500202017
(31) 19.03.2017
(33) SK
(74) Ing. Róbert Porubčan, Puškinova 19, Ivanka pri Dunaji, 90028

(97) **EP 3382990**
(47) 19.08.2020
(97) 03.10.2018
(51) **H04L 29/06** (2006.01)
H04W 12/06 (2009.01)
H04W 80/04 (2009.01)
(96) 17.03.2008
(96) 18167818.6
(73) QUALCOMM Incorporated, San Diego, CA 92121-1714, US
(72) WANG, Jun, San Diego, California 92121-1714, US
MAHENDRAN, Arungundram C., San Diego, California 92121-1714, US
NARAYANAN, Vidya, San Diego, California 92121-1714, US
(54) **Distribuce uživatelského profilu, souboru zásad a PMIP klíče v bezdrátové sdělovací síti**
(32) 895298 P, 48883
(31) 16.03.2007, 14.03.2008
(33) US, US
(74) Traplová Hakr Kubát, advokátní a patentová kancelář, Ing. Jan Kubát patentový zástupce, Prístavní 24, Praha 7, 17000

(97) **EP 3383425**
(47) 15.07.2020

(97)	08.06.2017		H04N 19/70	(2014.01)
(51)	A61K 39/00	(2006.01)	H04N 19/46	(2014.01)
	A61P 35/00	(2006.01)	H04N 19/61	(2014.01)
	C07K 16/18	(2006.01)	H04N 13/00	(2018.01)
	C07K 16/28	(2006.01)	(96)	11.04.2008
	C07K 16/46	(2006.01)	(96)	18172263.8
(96)	02.12.2016		(73)	Dolby International AB, 1101 CN Amsterdam Zuidoost, NL
(96)	16808971.2		(72)	PANDIT, Purvin Bibhas, Franklin Park New Jersey 08823, US YIN, Peng, 94085-4703 Sunnyvale, California, US TIAN, Dong, West Windsor New Jersey 08550, US
(73)	Boehringer Ingelheim International GmbH, 55216 Ingelheim am Rhein, DE		(54)	Skládání při kódování a dekódování videa
(72)	ZINZALLA, Vittoria, 55216 Ingelheim am Rhein, DE KUENKELE, Klaus-Peter, 55216 Ingelheim am Rhein, DE BUYSE, Marie-Ange, 9052 Zwijnaarde, BE CROMIE, Karen, 9052 Zwijnaarde, BE STAELENS, Stephanie, 9052 Zwijnaarde, BE STRUBBE, Beatrijs, 9052 Zwijnaarde, BE		(32)	923014 P, 925400 P
(54)	Biparatopické polypeptidy antagonistující signalizaci WNT v nádorových buňkách		(31)	12.04.2007, 20.04.2007
(32)	15197999		(33)	US, US
(31)	04.12.2015		(74)	Všetečka Zelený Švorčík a partneři, advokátní a patentová kancelář, JUDr. Michal Havlík, Hálkova 1406/2, Praha 2, Nové Město, 12000
(33)	EP			
(86)	PCT/EP2016/079575			
(87)	WO 2017/093478			
(74)	KOREJZOVA LEGAL v.o.s., JUDr. Petra Sauvage de Brantes, Korunní 810/104, Praha 10, Vinohrady, 10100			
(97)	EP 3389727			
(47)	12.08.2020			
(97)	22.06.2017			
(51)	A61K 51/04	(2006.01)		
	C07B 59/00	(2006.01)		
	C07D 487/04	(2006.01)		
	A61K 101/02	(2006.01)		
(96)	16.12.2016			
(96)	16812961.7			
(73)	Janssen Pharmaceutica NV, 2340 Beerse, BE			
(72)	ANDRÉS-GIL, José Ignacio, 28042 Madrid, ES VAN GOOL, Michiel Luc Maria, 28042 Madrid, ES BORMANS, Guy Maurits R., 3000 Leuven, BE VERBEEK, Joost, 3000 Leuven, BE			
(54)	Radioaktivně značené mglur2/3 pet ligandy			
(32)	15201240			
(31)	18.12.2015			
(33)	EP			
(86)	PCT/EP2016/081542			
(87)	WO 2017/103182			
(74)	Traplová Hakr Kubát, advokátní a patentová kancelář, Ing. Eduard Hakr patentový zástupce, Přístavní 24, Praha 7, 17000			
(97)	EP 3390367			
(47)	09.09.2020			
(97)	22.06.2017			
(51)	C07D 235/18	(2006.01)		
	A61K 31/41	(2006.01)		
	C07D 401/04	(2006.01)		
	A61P 25/28	(2006.01)		
(96)	09.12.2016			
(96)	16876427.2			
(73)	The Board of Trustees of the Leland Stanford Junior University, Stanford, CA 94305-2038, US			
(72)	NGUYEN, Khoa Dinh, Palo Alto California 94306, US ENGLEMAN, Edgar G., Palo Alto California 94306, US			
(54)	Způsob prevence a/nebo léčení kognitivního poškození souvisejícího se stárnutím a neurozánětou			
(32)	201562267437 P			
(31)	15.12.2015			
(33)	US			
(86)	PCT/US2016/065972			
(87)	WO 2017/106050			
(74)	A. Holas & partner, Patentová a známková kancelář, Ing. Mgr. Hana Holasová, Křížová 105/4, Brno, Staré Brno, 60300			
(97)	EP 3399756			
(47)	09.09.2020			
(97)	07.11.2018			
(51)	H04N 19/597	(2014.01)		
(97)	EP 3401726			
(47)	26.08.2020			
(97)	14.11.2018			
(51)	G02F 1/1333	(2006.01)		
(96)	16.07.2008			
(96)	18179069.2			
(73)	Dexerials Corporation, Tokyo 141-0032, JP			
(72)	Toyota, Tomoyuki, Tochigi, 322-8503, JP Shinya, Yoshihisa, Tochigi, 322-8501, JP Kamata, Yusuke, Tochigi, 322-8501, JP			
(54)	Zařízení pro zobrazování obrazu a jeho způsob výroby			
(32)	2007186360, 2008005027, 2008102051			
(31)	17.07.2007, 11.01.2008, 10.04.2008			
(33)	JP, JP, JP			
(74)	Rott, Růžička & Guttman a spol., Vyskočilova 1566, Praha 4, Michle, 14000			
(97)	EP 3412373			
(47)	16.09.2020			
(97)	12.12.2018			
(51)	B21D 51/26	(2006.01)		
(96)	07.06.2018			
(96)	18176580.1			
(73)	Mall + Herlan GmbH, 76327 Pfinztal, DE			
(72)	Weis, Manfred, 78315 Radolfzell, DE Peter, Mathias, 76863 Herxheim, DE			
(54)	Obráběcí zařízení a způsob s relativně se pohybujícími nástroji			
(32)	102017112771			
(31)	09.06.2017			
(33)	DE			
(74)	Rott, Růžička & Guttman a spol., Vyskočilova 1566, Praha 4, Michle, 14000			
(97)	EP 3413941			
(47)	09.09.2020			
(97)	26.04.2018			
(51)	A61K 35/39	(2015.01)		
	A61L 27/56	(2006.01)		
	A61L 27/44	(2006.01)		
	A61K 9/70	(2006.01)		
	A61K 38/28	(2006.01)		
	A61P 3/10	(2006.01)		
	A61F 2/00	(2006.01)		
(96)	19.10.2017			
(96)	17861487.1			
(73)	Beta Cell Technologies Pty Ltd, Parkside, South Australia 5063, AU			
(72)	GREENWOOD, John, Parkside South Australia 5063, AU COATES, Patrick Toby Hewlett, Parkside South Australia 5063, AU			
(54)	Očkování buněčné populace do dermálních maticí pro management endokrinní poruchy			
(32)	2016904244			
(31)	19.10.2016			
(33)	AU			
(86)	PCT/AU2017/051134			
(87)	WO 2018/071975			
(74)	ŽOVICOVÁ & ŽOVIC IP, s.r.o., Záhradnícka 36, Bratislava, 82108			
(97)	EP 3416755			
(47)	29.07.2020			

- (97) 24.08.2017
(51) **B08B 3/00** (2006.01)
B08B 3/10 (2006.01)
B08B 9/20 (2006.01)
B08B 9/22 (2006.01)
B08B 9/24 (2006.01)
A47L 15/42 (2006.01)
- (96) 14.02.2017
(96) 17705584.5
(73) KHS GmbH, 44143 Dortmund, DE
(72) WIEDEMANN, Ulrich, 19057 Schwerin, DE
STIENEN, Thomas, 59425 Unna, DE
DÜNNHAUPT, Dirk, 44379 Dortmund, DE
SCHLINGMANN, Volker, 32683 Barntrup, DE
HIMMES, Hermann, 32657 Lemgo, DE
- (54) **Způsob provozu stroje na zpracování nádob a stroj na zpracování nádob**
- (32) 102016102672
(31) 16.02.2016
(33) DE
(86) PCT/EP2017/053192
(87) WO 2017/140636
(74) Čermák a spol., JUDr. Karel Čermák Ph.D., LL.M., advokát, Elišky Peškové 15/735, Praha 5, 15000
-
- (97) **EP 3420231**
(47) 08.07.2020
(97) 31.08.2017
(51) **F04B 15/08** (2006.01)
(96) 14.02.2017
(96) 17708980.2
(73) Societa' Italiana Acetilene & Derivati S.I.A.D. S.p.A. in breve S.I.A.D. S.p.A., 24126 Bergamo, IT
(72) FRATI, Maurizio, 24126 Bergamo, IT
(54) **Zařízení a odpovídající způsob dávkování kapalného CO₂ do okolního prostředí s tlakem nižším než tlak jeho trojnásobku**
- (32) UB20160983
(31) 23.02.2016
(33) IT
(86) PCT/EP2017/053199
(87) WO 2017/144299
(74) KOREJZOVA LEGAL v.o.s., JUDr. Petra Sauvage de Brantes, Korunní 810/104, Praha 10, Vinohrady, 10100
-
- (97) **EP 3423309**
(47) 19.08.2020
(97) 08.09.2017
(51) **B60R 13/04** (2006.01)
B60J 10/77 (2016.01)
(96) 19.01.2017
(96) 17700825.7
(73) Cadea Gesellschaft Für Anwendung Und Realisierung Computerunterstützter Systeme Mbh, 82223 Eichenau, DE
(72) ERTL, Harald, 82223 Eichenau, DE
(54) **Těsnicí a krycí lišta pro B-sloupek osobního automobilu**
- (32) 102016002681
(31) 04.03.2016
(33) DE
(86) PCT/EP2017/051022
(87) WO 2017/148613
(74) Traplová Hakr Kubát, advokátní a patentová kancelář, Ing. Eduard Hakr patentový zástupce, Přístavní 24, Praha 7, 17000
-
- (97) **EP 3451407**
(47) 08.07.2020
(97) 06.03.2019
(51) **H01M 2/02** (2006.01)
H01M 2/10 (2006.01)
(96) 01.08.2018
(96) 18186820.9
(73) Contemporary Amperex Technology Co., Limited, Jiaocheng District Ningde City, Fujian 352100, CN
(72) ZHANG, Shangfu, Ningde, Fujian 352100, CN
YU, Kaiqin, Ningde, Fujian 352100, CN
HUANG, Yincheng, Ningde, Fujian 352100, CN
MA, Lin, Ningde, Fujian 352100, CN
- WANG, Derong, Ningde, Fujian 352100, CN
ZHOU, Linggang, Ningde, Fujian 352100, CN
- (54) **Rám a bateriový modul**
- (32) 201710768421
(31) 31.08.2017
(33) CN
(74) Všeťečka Zelený Švorčík a partneři, advokátní a patentová kancelář, JUDr. Michal Havlík, Hálkova 1406/2, Praha 2, Nové Město, 12000
-
- (97) **EP 3455303**
(47) 05.08.2020
(97) 16.11.2017
(51) **C09D 5/08** (2006.01)
C23C 18/20 (2006.01)
C23C 18/16 (2006.01)
C23C 18/44 (2006.01)
B32B 27/00 (2006.01)
B05D 5/06 (2006.01)
C23C 18/28 (2006.01)
B05D 7/00 (2006.01)
(96) 09.05.2017
(96) 17723971.2
(73) Karl Wörwag Lack- Und Farbenfabrik GmbH & Co. KG, 70825 Korntal-Münchingen, DE
(72) SCHMIDTCHEN, Markus, 74821 Mosbach, DE
ORTMEIER, Jürgen, 73230 Kirchheim, DE
KALTENBACH, Michael, 75382 Althengstett, DE
- (54) **Způsob přípravy kovově reflexního povrchu s vysokým leskem na podkladu a systém vrstev vyrobený tímto způsobem**
- (32) 102016208046
(31) 10.05.2016
(33) DE
(86) PCT/EP2017/061075
(87) WO 2017/194547
(74) Čermák a spol., JUDr. Karel Čermák Ph.D., LL.M., advokát, Elišky Peškové 15/735, Praha 5, 15000
-
- (97) **EP 3461774**
(47) 22.07.2020
(97) 03.04.2019
(51) **B65H 67/06** (2006.01)
B65G 47/68 (2006.01)
(96) 17.09.2018
(96) 18194849.8
(73) Savio Macchine Tessili S.p.A., 33170 Pordenone, IT
(72) COLOMBEROTTO, Giorgio, I-33170 PORDENONE, IT
MORINI, Giuseppe, I-33170 PORDENONE, IT
MONACO, Ernesto, I-33170 PORDENONE, IT
- (54) **Zařízení pro zakládání vřeten, vybavené zřetřovacími prostředky, určené pro textilní stroje, a související textilní stroj**
- (32) 201700109586
(31) 29.09.2017
(33) IT
(74) Všeťečka Zelený Švorčík a partneři, advokátní a patentová kancelář, JUDr. Michal Havlík, Hálkova 1406/2, Praha 2, Nové Město, 12000
-
- (97) **EP 3464393**
(47) 26.08.2020
(97) 07.12.2017
(51) **C08F 136/04** (2006.01)
(96) 29.05.2017
(96) 17734475.1
(73) Versalis S.p.A., 20097 San Donato Milanese, IT
(72) PAMPALONI, Guido, 56025 Pontedera, IT
SOMMAZZI, Anna, 28100 Novara, IT
RICCI, Giovanni, 43126 Parma, IT
MASI, Francesco, 26866 S. Angelo Lodigiano, IT
LEONE, Giuseppe, 20133 Milano, IT
- (54) **Oxo-nitrogenovaný komplex železa, katalytický systém obsahující uvedený oxo-nitrogenovaný komplex železa a proces pro (ko)polymeraci konjugovaných diénů**
- (32) UA20030932
(31) 30.05.2016
(33) IT

(86) PCT/IB2017/053142
(87) WO 2017/208128
(74) Rott, Růžička & Guttman a spol., Vyskočilova 1566, Praha 4, Michle, 14000

(97) **EP 3467127**
(47) 29.07.2020
(97) 10.04.2019
(51) **C12Q 1/6895** (2018.01)
C12N 15/09 (2006.01)
(96) 07.06.2013
(96) 18201813.5
(73) Suntory Holdings Limited, Kita-ku Osaka-shi Osaka 530-8203, JP
(72) Yamauchi, Hiromasa, Kawasaki-shi Kanagawa 211-0067, JP
Furukubo, Susumu, Kawasaki-shi Kanagawa 211-0067, JP
(54) **Metoda identifikace odrůd chmele**
(32) 2012130282
(31) 07.06.2012
(33) JP
(74) Čermák a spol., JUDr. Karel Čermák Ph.D., LL.M., advokát, Elišky Peškové 15/735, Praha 5, 15000

(97) **EP 3469659**
(47) 29.07.2020
(97) 21.12.2017
(51) **H01R 4/48** (2006.01)
H01R 13/193 (2006.01)
(96) 13.06.2017
(96) 17733341.6
(73) Benedict GmbH, 1220 Wien, AT
(72) BENEDICT, Alexander, 1220 Wien, AT
(54) **Pružinová svorka**
(32) 5010216 U
(31) 13.06.2016
(33) AT
(86) PCT/AT2017/060150
(87) WO 2017/214651
(74) Patentová kancelář Ing. M. Buršík, Ing. Milan Buršík, Plzeňská 1924/220, Praha 5, Smíchov, 15000

(97) **EP 3484889**
(47) 19.08.2020
(97) 25.01.2018
(51) **C07D 487/10** (2006.01)
A61K 31/527 (2006.01)
A61P 25/16 (2006.01)
(96) 12.07.2017
(96) 17742971.9
(73) F. Hoffmann-La Roche AG, 4070 Basel, CH
(72) BIEMANS, Barbara, 4070 Basel, CH
JAESCHKE, Georg, 4070 Basel, CH
RICCI, Antonio, 4070 Basel, CH
RUEHER, Daniel, 4070 Basel, CH
O'HARA, Fionn, 4070 Basel, CH
(54) **Deriváty ethynylu**
(32) 16179837
(31) 18.07.2016
(33) EP
(86) PCT/EP2017/067495
(87) WO 2018/015235
(74) KOREJZOVA LEGAL vos, JUDr. Petra Sauvage de Brantes, Korunní 810/104, Praha 10, Vinohrady, 10100

(97) **EP 3487810**
(47) 15.07.2020
(97) 25.01.2018
(51) **C01B 32/949** (2017.01)
B22F 9/00 (2006.01)
(96) 21.07.2017
(96) 17748430.0
(73) Höganäs AB, 263 83 Höganäs, SE
(72) SHEVCHENKO, Ruslan Alekseevich, Moscow 119571, RU
VAKHRUSHIN, Alexander Yurievich, Moscow 125195, RU
CHUKANOV, Andrey Pavlovich, Moscow 125212, RU
(54) **Výroba sférického prášku monokarbidu wolframu (wc)**
(32) 2016129969

(31) 21.07.2016
(33) RU
(86) PCT/EP2017/068505
(87) WO 2018/015547
(74) FISCHER & PARTNER IP s.r.o., Na hrobci 294/5, Praha 2, Nové Město, 12800

(97) **EP 3493874**
(47) 12.08.2020
(97) 18.04.2019
(51) **A61N 1/04** (2006.01)
A61N 1/22 (2006.01)
A61N 1/32 (2006.01)
A61N 1/36 (2006.01)
(96) 11.10.2018
(96) 18786299.0
(73) Tesla Medical s.r.o., 709 00 Ostrava, CZ
(72) DOSKOCIL, Lukas, 709 00 Ostrava, CZ
(54) **Sestava neuromodulační elektrody**
(32) 20170647
(31) 11.10.2017
(33) CZ
(86) PCT/EP2018/077798
(87) WO 2019/073003
(74) KOREJZOVA LEGAL v.o.s., JUDr. Petra Sauvage de Brantes, Korunní 810/104, Praha 10, Vinohrady, 10100

(97) **EP 3495711**
(47) 22.07.2020
(97) 12.06.2019
(51) **F17C 1/12** (2006.01)
F17C 13/00 (2006.01)
(96) 08.12.2017
(96) 17020563.7
(73) Linde GmbH, 82049 Pullach, DE
(72) Posselt, Heinz, 83043 Bad Aibling, DE
Bichlmeier, Jürgen, 84518 Garching a.d.Alz, DE
Treuchtinger, Niels, 83123 Amerang, DE
Todorov, Teodor, 83352 Altenmarkt, DE
(54) **Přepavní nádrž s chladitelným tepelným štítem**
(74) FISCHER & PARTNER IP s.r.o., Na hrobci 294/5, Praha 2, Nové Město, 12800

(97) **EP 3500710**
(47) 07.10.2020
(97) 22.02.2018
(51) **E04H 4/10** (2006.01)
(96) 03.08.2017
(96) 17754115.8
(73) Groupe Waterair, 68580 Seppois le Bas, FR
(72) STEINBAUER, Thierry, 90200 Giromagny, FR
MEHEUX, Luc, 90100 Delle, FR
(54) **Modulový a multifunkční kryt na nádrže, zejména bazény nebo podobně**
(32) 1657787
(31) 17.08.2016
(33) FR
(86) PCT/EP2017/069730
(87) WO 2018/033407
(74) Kania, Sedlák, Smola, s.r.o., Mendlovo náměstí 907/1a, Brno, Staré Brno, 60300

(97) **EP 3505200**
(47) 09.09.2020
(97) 03.07.2019
(51) **A61M 1/34** (2006.01)
A61M 1/36 (2006.01)
(96) 29.12.2017
(96) 17211159.3
(73) Gambro Lundia AB, 220 10 Lund, SE
(72) COURT, Thierry, 69100 VILLEURBANNE, FR
POUCHOULIN, Dominique, F-01390 Tramoyes, FR
(54) **Prostředek k mimotělnímu odstraňování zplodin z krve**
(74) Traplová Hakr Kubát, advokátní a patentová kancelář, Ing. Eduard Hakr patentový zástupce, Přístavní 24, Praha 7, 17000

- (97) **EP 3507229**
(47) 15.07.2020
(97) 08.03.2018
(51) **B66B 23/12** (2006.01)
(96) 31.08.2017
(96) 17758194.9
(73) Inventio AG, 6052 Hergiswil, CH
(72) GARTNER, Manfred, 2603 Felixdorf, AT
FUKERIEDER, Reinhard, 2700 Wiener Neustadt, AT
NOVACEK, Thomas, 2320 Schwechat, AT
(54) **Stupeň pohyblivých schodů ze zásuvných dílů**
(32) 16186553
(31) 31.08.2016
(33) EP
(86) PCT/EP2017/071826
(87) WO 2018/041929
(74) Čermák a spol., JUDr. Karel Čermák Ph.D., LL.M., advokát, Elišky Peškové 15/735, Praha 5, 15000
-
- (97) **EP 3507287**
(47) 15.07.2020
(97) 08.03.2018
(51) **C07D 417/06** (2006.01)
C07D 417/14 (2006.01)
A61K 31/454 (2006.01)
A61K 31/4709 (2006.01)
A61P 1/00 (2006.01)
A61P 13/00 (2006.01)
A61P 21/00 (2006.01)
A61P 25/28 (2006.01)
A61P 27/02 (2006.01)
A61P 29/00 (2006.01)
(96) 09.08.2017
(96) 17755110.8
(73) AXXAM S.p.A., 20091 Bresso (MI), IT
(72) PEVARELLO, Paolo, 20091 Bresso (MI), IT
PRANDI, Adolfo, 20091 Bresso (MI), IT
(54) **Substituované N-[2-(4-fenoxy piperidin-1-yl)-2-(1,3-thiazol-5-yl)ethyl]benzamidové a N-[2-(4-benzoyloxy piperidin-1-yl)-2-(1,3-thiazol-5-yl)ethyl]benzamidové deriváty a jejich použití jako antagonistů receptoru P2X7**
(32) 16186655
(31) 31.08.2016
(33) EP
(86) PCT/EP2017/070163
(87) WO 2018/041563
(74) KOREJZOVA LEGAL v.o.s., JUDr. Petra Sauvage de Brantes, Korunní 810/104, Praha 10, Vinohrady, 10100
-
- (97) **EP 3510812**
(47) 22.07.2020
(97) 15.03.2018
(51) **H04W 48/04** (2009.01)
(96) 11.09.2017
(96) 17783959.4
(73) CELLXION LIMITED, Caterham, Surrey CR3 6LD, GB
(72) TIMSON, Anthony, Caterham Surrey CR3 6LD, GB
MCTERNAN, Michael, Caterham Surrey CR3 6LD, GB
(54) **Systém a způsob omezení přístupu k mobilní komunikační síti**
(32) 201615372
(31) 09.09.2016
(33) GB
(86) PCT/GB2017/052657
(87) WO 2018/046958
(74) PatentEnter s.r.o., Koliště 1965/13a, Brno, Černá Pole, 60200
-
- (97) **EP 3515700**
(47) 19.08.2020
(97) 29.03.2018
(51) **B32B 5/02** (2006.01)
B32B 5/04 (2006.01)
B32B 5/24 (2006.01)
B32B 7/04 (2019.01)
B32B 3/28 (2006.01)
B29C 70/10 (2006.01)
(96) 22.09.2017
- (96) 17772402.8
(73) Porcher Industries, 38300 Badinières, FR
(72) PORCHERET, Jacques, 38340 Veyssillieu, FR
MACREZ, Freddy, 01150 Lagnieu, FR
RAMEL, Patrick, 01800 Charnoz, FR
(54) **Výztuž, kompozitní materiál obsahující takovou výztuž, způsob použití takové výztuže**
(32) 1658975
(31) 23.09.2016
(33) FR
(86) PCT/EP2017/074106
(87) WO 2018/055118
(74) A. Holas & partner, Patentová a známková kancelář, Ing. Mgr. Hana Holasová, Křížová 105/4, Brno, Staré Brno, 60300
-
- (97) **EP 3515761**
(47) 29.07.2020
(97) 29.03.2018
(51) **B60R 1/08** (2006.01)
B60J 3/06 (2006.01)
(96) 20.09.2017
(96) 17783923.0
(73) Office National d'Etudes et de Recherches Aérospatiales, 91120 Palaiseau, FR
(72) HAÏDAR, Riad, 75012 Paris, FR
MAINE, Sylvain, 75013 Paris, FR
VINCENT, Gregory, 9130 Massy, FR
PRIMOT, Jérôme, 92320 Chatillon, FR
LACHAUD, Hervé, 92350 Le Plessis Robinson, FR
(54) **Filtrační pozorovací prvek tvořící přední sklo nebo zpětné zrcátko silničního vozidla**
(32) 1601369
(31) 20.09.2016
(33) FR
(86) PCT/FR2017/052523
(87) WO 2018/055290
(74) KOREJZOVA LEGAL v.o.s., JUDr. Petra Sauvage de Brantes, Korunní 810/104, Praha 10, Vinohrady, 10100
-
- (97) **EP 3515784**
(47) 15.07.2020
(97) 29.03.2018
(51) **B61D 35/00** (2006.01)
(96) 13.09.2017
(96) 17768427.1
(73) Siemens Mobility GmbH, 81739 München, DE
(72) GÄDKER, Simon, 49219 Glandorf, DE
HUGEMANN, Frank, 47829 Krefeld, DE
HÄUSSLER, Andreas, 42659 Solingen, DE
KÜBECK, Thomas, 47929 Grefrath, DE
(54) **Zařízení na úpravu šedé vody pro kolejová vozidla**
(32) 102016218002
(31) 20.09.2016
(33) DE
(86) PCT/EP2017/072995
(87) WO 2018/054735
(74) Čermák a spol., JUDr. Karel Čermák Ph.D., LL.M., advokát, Elišky Peškové 15/735, Praha 5, 15000
-
- (97) **EP 3517541**
(47) 15.07.2020
(97) 31.07.2019
(51) **C07J 31/00** (2006.01)
C07J 71/00 (2006.01)
A61K 31/58 (2006.01)
A61P 5/44 (2006.01)
(96) 06.05.2013
(96) 19156409.5
(73) Nicox Ophthalmics, Inc., Durham, NC 27703, US
(72) CAVANAGH, Thomas, Oxford, OX4 4GA, GB
BARMAN, Shikha P., Bedford, MA 01730, US
HAO, Tian, 20091 Bresso (MI), IT
LELAND, Thomas B., Bolton, MA 01740, US
THEKKEDATH, Ritesh V., Dombivli (E). M.S., IN
(54) **Polymorfni forma flutikasonu propionátu**

- (32) 201261644105 P, 201261657239 P, 201261692487 P, 201313735973,
201361763770 P, 201361788519 P
(31) 08.05.2012, 09.06.2012, 23.08.2012, 07.01.2013, 12.02.2013, 15.03.2013
(33) US, US, US, US, US, US
(74) KOREJZOVA LEGAL v.o.s., JUDr. Petra Sauvage de Brantes, Korunní
810/104, Praha 10, Vinohrady, 10100

- (97) **EP 3517755**
(47) 22.07.2020
(97) 31.07.2019
(51) **F02B 41/06** (2006.01)
F02B 75/02 (2006.01)
F01B 9/02 (2006.01)
(96) 26.01.2018
(96) 18153629.3
(73) Patentec AS, 4842 Arendal, NO
(72) Karoliussen Hilberg Inge, 4817 His, NO
(54) **Spalovací motor**
(74) Všetěčka Zelený Švorčík a partneři, advokátní a patentová kancelář, JUDr.
Michal Havlík, Hálkova 1406/2, Praha 2, Nové Město, 12000

- (97) **EP 3528847**
(47) 22.07.2020
(97) 26.04.2018
(51) **A61K 31/197** (2006.01)
A61K 47/10 (2017.01)
A61J 1/00 (2006.01)
A61K 9/00 (2006.01)
A61K 9/06 (2006.01)
A61K 31/00 (2006.01)
(96) 17.10.2017
(96) 17794903.9
(73) Altergon SA, 6901 Lugano, CH
(72) FOSSATI, Tiziano, 6901 Lugano, CH
BELLORINI, Lorenzo, 6901 Lugano, CH
PIZZUTTI, Marco, 6901 Lugano, CH
(54) **Vysoce stabilní balené roztoky hormonu štítné žlázy T4**
(32) 16194294
(31) 18.10.2016
(33) EP
(86) PCT/EP2017/076412
(87) WO 2018/073209
(74) Ing. Dobroslav Musil, patentová kancelář, Ing. Dobroslav Musil,
Zábrdovická 801/11, Brno, Zábrdovice, 61500

- (97) **EP 3532244**
(47) 15.07.2020
(97) 03.05.2018
(51) **B24C 3/32** (2006.01)
(96) 19.10.2017
(96) 17794496.4
(73) Sandvik Special Metals LLC, Kennewick, Washington 99336, US
(72) BOWLES, Kay, Richland Washington 99352, US
COUCH, Lynn, Kennewick Washington 99337, US
(54) **Systém a způsob pro snižování rozměrového koncového zúžení v
abrazivně tryskaných trubkách**
(32) 201662412409 P
(31) 25.10.2016
(33) US
(86) PCT/US2017/057293
(87) WO 2018/080881
(74) Všetěčka Zelený Švorčík a partneři, advokátní a patentová kancelář, JUDr.
Pavel Zelený, advokát, Hálkova 1406/2, Praha 2, Nové Město, 12000

- (97) **EP 3535064**
(47) 22.07.2020
(97) 21.06.2018
(51) **B05B 1/30** (2006.01)
B05B 12/14 (2006.01)
B05B 15/55 (2018.01)
(96) 01.12.2017
(96) 17811262.9

- (73) Dürr Systems AG, 74321 Bietigheim-Bissingen, DE
(72) FRITZ, Hans-Georg, 73760 Ostfildern, DE
WÖHR, Benjamin, 74363 Eibensbach, DE
KLEINER, Marcus, 74354 Besigheim, DE
BUBEK, Moritz, 71640 Ludwigsburg, DE
BEYL, Timo, 74354 Besigheim, DE
HERRE, Frank, 71739 Oberriexingen, DE
SOTZNY, Steffen, 71720 Oberstenfeld, DE
(54) **Tisková hlava a příslušný způsob provozu**
(32) 102016014948
(31) 14.12.2016
(33) DE
(86) PCT/EP2017/081152
(87) WO 2018/108577
(74) Čermák a spol., JUDr. Karel Čermák Ph.D., LL.M., advokát, Elišky
Peškové 15/735, Praha 5, 15000

- (97) **EP 3548354**
(47) 29.07.2020
(97) 14.06.2018
(51) **B61D 1/04** (2006.01)
B61D 33/00 (2006.01)
(96) 09.11.2017
(96) 17807732.7
(73) Siemens Mobility GmbH, 81739 München, DE
(72) ESCH, Christoph, 40225 Düsseldorf, DE
(54) **Kolejové vozidlo se stěnovým dělicím zařízením**
(32) 102016224087
(31) 05.12.2016
(33) DE
(86) PCT/EP2017/078714
(87) WO 2018/103992
(74) Čermák a spol., JUDr. Karel Čermák Ph.D., LL.M., advokát, Elišky
Peškové 15/735, Praha 5, 15000

- (97) **EP 3548755**
(47) 15.07.2020
(97) 27.06.2019
(51) **F16B 39/282** (2006.01)
F16B 35/06 (2006.01)
(96) 05.12.2018
(96) 18842515.1
(73) Flaig, Hartmut, 78554 Aldingen, DE
(72) Flaig, Hartmut, 78554 Aldingen, DE
(54) **Závitový element a jím vytvořitelné spojení**
(32) 102017131005
(31) 21.12.2017
(33) DE
(86) PCT/EP2018/083603
(87) WO 2019/121006
(74) Čermák a spol., JUDr. Karel Čermák Ph.D., LL.M., advokát, Elišky
Peškové 15/735, Praha 5, 15000

- (97) **EP 3574170**
(47) 12.08.2020
(97) 02.08.2018
(51) **E05B 81/20** (2014.01)
E05B 81/66 (2014.01)
(96) 30.01.2018
(96) 18703890.6
(73) Kiekert AG, 42579 Heiligenhaus, DE
(72) BENDEL, Thorsten, 46149 Oberhausen, DE
(54) **Zámek s přitahovacím zařízením pro motorové vozidlo**
(32) 102017101703, 102017101704
(31) 30.01.2017, 30.01.2017
(33) DE, DE
(86) PCT/DE2018/100070
(87) WO 2018/137738
(74) Růžička & Guttmann a spol., Vyskočilova 1566, Praha 4, Michle,
14000

Zveřejněné opravené překlady evropských patentových spisů

U následujících udělených evropských patentů s účinky pro Českou republiku byl majitelem předložen opravený překlad patentového spisu do českého jazyka (§35d odst. 2 zákona č. 527/1990 Sb., v platném znění).

Datem zveřejnění opraveného překladu evropského patentového spisu je datum publikace tohoto Věstníku.

(97) EP 3485739

Zveřejněné překlady pozměněného nebo omezeného znění evropských patentových spisů

U následujících udělených evropských patentů s účinky pro Českou republiku byl majitelem předložen český překlad pozměněného nebo omezeného znění evropského patentového spisu (§35f odst. 3 zákona č. 527/1990 Sb., v platném znění).

Datem zveřejnění překladu pozměněného nebo omezeného znění evropského patentového spisu je datum publikace tohoto Věstníku.

(97) EP 2451650

(97) EP 3099307

Evropské patenty zachované v pozměněném nebo omezeném znění

V této části jsou uvedeny evropské patenty s účinky pro Českou republiku, které byly Evropským úřadem podle článku 102 Úmluvy o udělování evropských patentů zachovány v omezeném znění podle čl. 105a - 105c EPC 2000, nebo v pozměněném znění (§ 35f zákona č. 527/1990 Sb., v platném znění).

(97)	Datum oznámení o zachování patentu	(97)	Datum oznámení o zachování patentu
EP 1601396	14.10.2020	EP 2379600	14.10.2020
EP 2118166	14.10.2020	EP 2729269	14.10.2020

Evropské patenty zrušené Evropským patentovým úřadem

Následující evropské patenty udělené Evropským patentovým úřadem s účinky pro Českou republiku byly zrušeny Evropským patentovým úřadem podle článku 102 Úmluvy o udělování evropských patentů (§ 35f odst. 2 zákona č. 527/1990 Sb., v platném znění).

(97) EP 2326685

(97) EP 2750699

(97) EP 2828396

(97) EP 3275892

MM4A

Zánik evropských patentů nezaplacením poplatků za udržování platnosti patentu

Následující evropské patenty udělené Evropským patentovým úřadem s účinky pro Českou republiku zanikly pro nezaplacení poplatků za udržování platnosti patentu (§ 22 písm. b) zákona č. 527/1990 Sb., v platném znění).

(97) EP 1361369	(97) EP 2134187	(97) EP 2510809	(97) EP 2837672
(97) EP 1466992	(97) EP 2137381	(97) EP 2524751	(97) EP 2847066
(97) EP 1493304	(97) EP 2142401	(97) EP 2555618	(97) EP 2861479
(97) EP 1507684	(97) EP 2150215	(97) EP 2556009	(97) EP 2931004
(97) EP 1592034	(97) EP 2204383	(97) EP 2558457	(97) EP 2984365
(97) EP 1622987	(97) EP 2239087	(97) EP 2558683	(97) EP 2984407
(97) EP 1712453	(97) EP 2268239	(97) EP 2566822	(97) EP 2988043
(97) EP 1735345	(97) EP 2281032	(97) EP 2567110	(97) EP 3030487
(97) EP 1735424	(97) EP 2289077	(97) EP 2593878	(97) EP 3113855
(97) EP 1760363	(97) EP 2374602	(97) EP 2696676	(97) EP 3129016
(97) EP 1995200	(97) EP 2374962	(97) EP 2696888	(97) EP 3129273
(97) EP 2004440	(97) EP 2388877	(97) EP 2697280	(97) EP 3129398
(97) EP 2015914	(97) EP 2397742	(97) EP 2745681	(97) EP 3129705
(97) EP 2109003	(97) EP 2417257	(97) EP 2789499	(97) EP 3263193
(97) EP 2132228	(97) EP 2429966	(97) EP 2789737	(97) EP 3281415

PD4A

Převod práv a ostatní změny majitelů evropských patentů

(97) **EP 1751249**
(73) PF Consumer Healthcare 1 LLC, Wilmington, 19801, DE, US

(97) **EP 1751249**
(73) Angelini Pharma Inc., Rockville, 20850, MD, US

(97) **EP 1926794**
(73) Angelini Pharma Inc., Rockville, 20850, MD, US

(97) **EP 1926794**
(73) PF Consumer Healthcare 1 LLC, Wilmington, 19801, DE, US

(97) **EP 2143497**
(73) VIBRA MASCHINENFABRIK SCHULTHEIS GmbH & Co. KG, 63075 Offenbach am Main, DE

(97) **EP 2190639**
(73) GRAFE Polymer Solutions GmbH, 99444 Blankenhain, DE

(97) **EP 2194968**
(73) IPSEN CONSUMER HEALTHCARE, 92100 Boulogne-Billancourt, FR

(97) **EP 2220030**
(73) PTC THERAPEUTICS, INC., South Plainfield, 07080, NJ, US

(97) **EP 2272473**
(73) Angelini Pharma Inc., Rockville, 20850, MD, US

(97) **EP 2272473**
(73) PF Consumer Healthcare 1 LLC, Wilmington, 19801, DE, US

(97) **EP 2296595**
(73) Angelini Pharma Inc., Rockville, 20850, MD, US

(97) **EP 2296595**
(73) PF Consumer Healthcare 1 LLC, Wilmington, 19801, DE, US

(97) **EP 2340307**
(73) AIM Immuno Tech Inc., Ocala, 34473, FL, US

(97) **EP 2343292**
(73) AGC Inc., Chiyoda-ku, Tokyo 100-8405, JP

(97) **EP 2471530**
(73) PTC THERAPEUTICS, INC., South Plainfield, 07080, NJ, US

(97) **EP 2545917**
(73) AGC Inc., Chiyoda-ku, Tokyo 100-8405, JP

(97) **EP 2698584**
(73) Bilfinger Industrial Services GmbH, 4030 Linz, AT

(97) **EP 2963006**
(73) PTC THERAPEUTICS, INC., South Plainfield, 07080, NJ, US

(97) **EP 2970205**
(73) Sumitomo Dainippon Pharma Oncology, Inc., Cambridge, 02139, MA, US

(97) **EP 3026062**
(73) Shanghai Junshi Biosciences Co., Ltd., Shanghai 201203, CN

(97) **EP 3027618**
(73) Kronos Bio, Inc., San Mateo, 94402, CA, US

(97) **EP 3057585**
(73) Seagen Inc., Bothell, 98021, WA, US

(97) **EP 3092454**
(73) Intergas Verwarming B.V., 7742 NA Coevorden, NL

(97) **EP 3094178**
(73) BRIAN LEWIS AGRICULTURE LIMITED t/a INTRACROP (England and Wales company number 01305290, Abergavenny, Monmouthshire, NP7 5PR, GB

(97) **EP 3174064**
(73) TN Americas LLC, Columbia, 21046, MD, US

(97) **EP 3182426**
(73) ABB Schweiz AG, Baden, CH

(97) **EP 3221120**
(73) Aladdin Manufacturing Corporation, Calhoun, 30701, GA, US

(97) **EP 3287104**
(73) PF Consumer Healthcare 1 LLC, Wilmington, 19801, DE, US

(97) **EP 3287104**
(73) Angelini Pharma Inc., Rockville, 20850, MD, US

(97) **EP 3318144**
(73) BeMicron SA, 6041 Gosselies, BE

(97) **EP 3380508**
(73) Masarykova Univerzita, Brno, CZ

(97) **EP 3380508**
(73) Enantis s.r.o., Brno, Bohunice, CZ

(97) **EP 3484945**
(73) Institut national de recherche pour l'agriculture l'alimentation et l'environnement, 75007 Paris, FR

- (72) Měsíček Jakub Ing., Zlaté Hory, CZ
Jančar Lukáš Ing., Ostrava, Zábřeh, CZ
Pagáč Marek Ing., Ph.D., Ostrava, Poruba, CZ
Petřů Jana Doc., Ing. et. Ing., Mgr., Ph.D., Ostrava, Poruba, CZ
Hajnýš Jiří Ing., Ph.D., Šumperk, CZ
Jansa Jan Bc., Dolní Čermná, CZ
- (54) **Buněčná mikroprutová struktura**
-
- (51) **B62K 3/00** (2006.01)
G06M 11/00 (2006.01)
G08G 1/065 (2006.01)
G06K 19/07 (2006.01)
- (11) 34465
(21) **2020-37882**
(22) 15.08.2020
(47) 20.10.2020
(73) Mendelova univerzita v Brně, Brno, Černá Pole, CZ
(72) Skoták Vlastimil Ing., Blansko, CZ
Kamler Jiří Doc. Ing., Ph.D., Pozoříce, CZ
- (54) **Zařízení pro stanovení počtu cyklistů**
-
- (51) **B65D 1/24** (2006.01)
B65D 51/28 (2006.01)
B42D 5/04 (2006.01)
- (11) 34473
(21) **2020-37992**
(22) 17.09.2020
(47) 20.10.2020
(73) Pangea Tea s.r.o., Praha 4, Písnice, CZ
(72) Krivánek Milan, Praha 4, Písnice, CZ
(54) **Rozevíratelná dárková kazeta**
(74) KOREJZOVA LEGAL v.o.s., JUDr. Petra Sauvage de Brantes, Korunní 810/104, Praha 10, Vinohrady, 10100
-
- (51) **C08J 11/10** (2006.01)
B29B 17/00 (2006.01)
C10B 53/07 (2006.01)
C10G 1/10 (2006.01)
C10K 1/04 (2006.01)
C10B 49/02 (2006.01)
- (11) 34475
(21) **2020-38022**
(22) 06.09.2019
(47) 20.10.2020
(73) TyReCycle a.s., Praha, Smíchov, CZ
(72) Vašíček Alois Ing., CSc., Golčův Jeníkov, CZ
- (54) **Zařízení pro kontinuální termické zpracování ojetých nebo poškozených či jinak znehodnocených pneumatik**
- (74) Ing. Vladimír Belfin, patentový zástupce, Litovická 305, Hostivice, 25301
-
- (51) **D02G 3/12** (2006.01)
D04B 21/00 (2006.01)
A41B 17/00 (2006.01)
A41D 31/30 (2019.01)
- (11) 34470
(21) **2020-37960**
(22) 08.09.2020
(47) 20.10.2020
(73) MIRO GLOVES s.r.o., Brno, Brno-město, CZ
(72) Koumar Miroslav Mgr., Borová, CZ
(54) **Antibakteriální a protiplišňová pletená textilie zejména pro výrobu oděvů, rukavic, ponožek a hygienických roušek**
(74) Václav Müller, Filipova 2016/6, Praha 4, Chodov, 14800
-
- (51) **E04F 13/08** (2006.01)
E04F 13/21 (2006.01)
- (11) 34464
(21) **2020-37859**
(22) 10.08.2020
(47) 20.10.2020
(73) Moravec Zdeněk, Praha 5, Košire, CZ
Rada Daniel Ing., Předboj, CZ
(72) Moravec Zdeněk, Praha 5, Košire, CZ
- Rada Daniel Ing., Předboj, CZ
- (54) **Opláštění skeletové budovy**
- (74) PatentCentrum Sedlák & Partners s.r.o., Okružní 2824, České Budějovice, České Budějovice 3, 37001
-
- (51) **F41H 5/02** (2006.01)
F41H 5/00 (2006.01)
F41H 5/24 (2006.01)
E01F 13/02 (2006.01)
- (11) 34460
(21) **2020-37819**
(22) 28.07.2020
(47) 20.10.2020
(73) MOB-Bars s.r.o., Praha 9, Prosek, CZ
(72) Fornůsek Jindřich Ing., Ph.D., Praha 9, Prosek, CZ
Mára Michal Ing., Praha 9, Hostavice, CZ
Sovják Radoslav doc. Ing., Ph.D., Praha 6, Ruzyně, CZ
- (54) **Vysoce odolná balistická stěna**
- (74) Ing. Václav Kratochvíl, Husnikova 2086/22, Praha 5, Stodůlky, 15800
-
- (51) **F42B 10/38** (2006.01)
F42B 30/08 (2006.01)
F42B 5/38 (2006.01)
F42C 14/00 (2006.01)
- (11) 34472
(21) **2020-37966**
(22) 09.09.2020
(47) 20.10.2020
(73) Aqua Metal Bohemia, s. r. o., Libčevs, CZ
(72) Píblková Alena Ing., Most, CZ
(54) **Modul pro dělostřelecký náboj**
-
- (51) **G01R 19/00** (2006.01)
- (11) 34466
(21) **2020-37903**
(22) 21.08.2020
(47) 20.10.2020
(73) Západočeská univerzita v Plzni, Plzeň, Jižní Předměstí, CZ
ORGREZ, a.s., Brno, Medlánky, CZ
(72) Trnka Pavel doc. Ing., Ph.D., Horní Bělá, CZ
Mentlík Václav prof. Ing., CSc., Plzeň, Lobzy, CZ
Leffler Jan Ing., Jimlín, CZ
Hornak Jaroslav Ing., Ph.D., Dobřany, CZ
Brázdil Jiří Ing., Ph.D. MBA, Praha 4, Michle, CZ
Piša Pavel Bc., Český Brod, CZ
- (54) **Analyzátor stavu elektrického točivého stroje za chodu**
- (74) Poláček & kol., Ing. Jiří Poláček, Dominikánská 287/6, Plzeň, Vnitřní Město, 30100
-
- (51) **G02B 6/10** (2006.01)
G01L 1/24 (2006.01)
- (11) 34467
(21) **2020-37928**
(22) 31.08.2020
(47) 20.10.2020
(73) Vysoká škola báňská-Technická univerzita Ostrava, Ostrava, Poruba, CZ
(72) Fridrich Michael Ing., Trutnov, Dolní Předměstí, CZ
(54) **EMI-kompatibilní optovláknový mřížkový tlakový senzor**
-
- (51) **H01M 6/50** (2006.01)
H01M 2/02 (2006.01)
- (11) 34463
(21) **2020-37853**
(22) 31.12.2019
(47) 20.10.2020
(73) Colsys s.r.o., Kladno, Dubí, CZ
(72) Hlavinka Pavel, Líbeznice, CZ
Šebelka Zdeněk, Jesenice, CZ
- (54) **Systém ochrany akumulátorů**
- (74) MACHU IP | patentová kancelář, Mgr. Matěj Machů Ph.D., Václavské náměstí 804/58, Praha 1, Nové Město, 11000

Seznam majitelů zapsaných užitéch vzorů

(73)	(11)	(51)	(73)	(11)	(51)		
Aqua Metal Bohemia, s. r. o., Libčeves, CZ	34472	F 42 B 10/38	(2006.01)	Vysoká škola báňská-Technická univerzita Ostrava, Ostrava, Poruba, CZ	34467	G 02 B 6/10	(2006.01)
BEDNAR FMT s.r.o., Praha 9, Vinoř, CZ	34468	A 01 B 69/00	(2006.01)	Vysoká škola báňská-Technická univerzita Ostrava, Ostrava, Poruba, CZ	34469	B 32 B 3/12	(2006.01)
Colsys s.r.o., Kladno, Dubí, CZ	34463	H 01 M 6/50	(2006.01)	Výzkumný ústav potravinářský Praha, v. v. i., Praha 10, Hostivař, CZ	34474	A 23 G 9/40	(2006.01)
Česká zemědělská univerzita v Praze, Praha 6, Suchbát, CZ	34468	A 01 B 69/00	(2006.01)	Západočeská univerzita v Plzni, Plzeň, Jižní Předměstí, CZ	34466	G 01 R 19/00	(2006.01)
Falco computer, s.r.o., Velké Meziříčí, CZ	34461	A 61 F 9/08	(2006.01)	Halán Marek, Dolná Krupá, SK	34471	A 47 G 19/22	(2006.01)
Mendelova univerzita v Brně, Brno, Černá Pole, CZ	34465	B 62 K 3/00	(2006.01)	Kořínek Michal, Olomouc, Nové Sady, CZ	34462	A 41 D 27/00	(2006.01)
MIRO GLOVES s.r.o., Brno, Brno-město, CZ	34470	D 02 G 3/12	(2006.01)	Moravec Zdeněk, Praha 5, Košíře, CZ	34464	E 04 F 13/08	(2006.01)
MOB-Bars s.r.o., Praha 9, Prosek, CZ	34460	F 41 H 5/02	(2006.01)	Padalík Vladislav, Praha 9, Vysočany, CZ	34458	A 61 G 5/04	(2013.01)
ORGREZ, a.s., Brno, Medlánky, CZ	34466	G 01 R 19/00	(2006.01)	Rada Daniel Ing., Předboj, CZ	34464	E 04 F 13/08	(2006.01)
Pangea Tea s.r.o., Praha 4, Písnice, CZ	34473	B 65 D 1/24	(2006.01)	Šarek Jan RNDr., Ph.D., Stříbrná Skalice, CZ	34459	A 61 K 8/63	(2006.01)
TyReCycle a.s., Praha, Smíchov, CZ	34475	C 08 J 11/10	(2006.01)				
Ústav experimentální botaniky AV ČR, v. v. i., Praha 6, Lysolaje, CZ	34459	A 61 K 8/63	(2006.01)				

Úřední rozhodnutí a oznámení

MK4A, MK4F

Zánik patentů a autorských osvědčení uplynutím doby platnosti

(11)	(21)	Int.Cl/(51)	(11)	(21)	Int.Cl/(51)
297779	2002-1238	8/A61K 31/58	303717	2002-1794	8/C10B 25/16
297780	2002-1284	8/A61K 31/58	304226	2002-1377	8/A01N 43/80
300891	2002-1376	8/F16L 15/06	305079	2002-1594	8/F23N 1/02
301996	2002-1329	8/A61K 9/08	305214	2002-1483	8/F16D 65/097
302483	2002-1956	8/A61K 31/55			

MM4A, MM4F

Zániky patentů a autorských osvědčení pro nezaplacení udržovacích poplatků

(11)	(21)	Int.Cl/(51)	(11)	(21)	Int.Cl/(51)
292474	2001-1097	8/H01H 71/00	305222	2014-214	8/E05B 27/00
294946	2004-435	8/G08B 21/00	305293	2006-210	8/F24D 19/10
296524	2004-472	8/H02K 9/06	305323	2014-194	8/E06B 3/02
298495	2003-982	8/B60Q 1/04	305368	2013-242	8/B61H 7/02
299022	2003-2607	8/C08F 14/06	305821	2008-197	8/E06B 9/322
300333	2003-3056	8/C08G 63/82	305893	2011-161	8/H02J 4/00
300689	2002-1191	8/H01H 85/055	305944	2015-218	8/C12N 1/20
300923	2002-1052	8/H01H 85/143	306454	2013-241	8/A61M 25/00
301059	2001-4310	8/C07D 277/64	306702	2006-194	8/D01H 7/18
301466	2001-4311	8/C07D 277/64	306955	2016-184	8/D05B 3/06
303212	2011-158	8/C04B 28/06	307017	2016-208	8/D01H 13/14
303896	2002-3376	8/C07C 51/43	307063	2014-248	8/B66B 9/04
304045	2012-242	8/A61K 31/4709	307308	2017-177	8/H01L 27/088
304081	2012-223	8/C03C 17/25	307310	2017-169	8/B05B 1/30
304238	2002-1070	8/H04N 5/225	307339	2017-193	8/G01N 30/88
304504	2002-122	8/A43B 7/08	307755	2015-244	8/C07K 7/08
304637	2013-258	8/G01N 3/42	307819	2015-229	8/G01N 21/35
304647	2007-615	8/C22C 21/00	308085	2018-112	8/B60N 2/38
304906	2011-195	8/G01N 21/17	308121	2018-243	8/A23L 33/185
305012	2012-226	8/C07D 451/06	308150	2013-620	8/C01G 39/06
305117	2014-180	8/G02B 7/198			

MK1K

Zániky užitných vzorů uplynutím doby platnosti

(11)	(21)	(51)	(11)	(21)	(51)
21755	2010-23349	B60K 1/00	21885	2010-23355	A61K 36/45
21756	2010-23357	E06B 7/16	23861	2010-23339	G01N 25/18

MK4Q

Zániky práva ze zapsaných průmyslových vzorů uplynutím doby ochrany

(11)	(21)	Int.Cl/(51)	(11)	(21)	Int.Cl/(51)
33189	2005-36060	8/06-04	33364	2005-36058	8/09-01
33190	2005-36061	8/06-06	35043	2010-38173	9/11-02
33224	2005-36062	8/06-06	35115	2010-38172	9/10-01
33225	2005-36063	8/06-06	36521	2015-40241	10/26-05
33226	2005-36064	8/06-04	36522	2015-40243	10/26-05
33291	2005-36059	8/06-06	36799	2015-40239	10/06-03

ND1K

První prodloužení doby platnosti užitečných vzorů

- (51) *A61C 13/10* (2006.01)
A61C 13/093 (2006.01)
(11) 31666
(21) 2016-32384
(22) 17.05.2016
(73) Ihde Stefan Dr., 85131 Vrba/Tudorovici, ME
(54) Zubní implantát s apikálním řezným závitem a koronální kompresní zátkou pro zhuštění koronální kosti

ND4Q

První obnovy doby ochrany průmyslových vzorů

- (51) 10-04 (51) 25-01
(11) 36699 (11) 36737
(21) 2015-40404 (21) 2016-40510
(22) 02.10.2015 (22) 27.01.2016
(54) Stojan s barometrem (54) Profily

ND4Q

Druhé obnovy doby ochrany průmyslových vzorů

- (51) 30-03
(11) 35489
(21) 2010-38413
(22) 18.10.2010
(54) Včelařské krmítko

ND4Q

Čtvrté obnovy doby ochrany průmyslových vzorů

- (51) 07-01
(11) 30121
(21) 2000-32825
(22) 16.10.2000
(54) Závěsná nádoba

PD4A

Převod práv a ostatní změny majitelů patentů

- (11) 294495 (11) 308502
(21) 2003-3500 (21) 2019-161
(73) Becker Warkop Sp. z o.o., 44-266 Świerklany, PL (73) Oil&Gas Metering Equipment s.r.o., Řestoky, CZ

(11) 304164
(21) 2012-695
(73) ALNIC, spol. s r.o., Praha 10, Hostivař, CZ

PD1K

Převod práv a ostatní změny majitelů užitečných vzorů

- (11) 30550 (11) 31791
(21) 2016-33112 (21) 2018-34829
(73) Rock Empire, s.r.o., Děčín, Děčín V-Rozbělesy, CZ (73) Rock Empire, s.r.o., Děčín, Děčín V-Rozbělesy, CZ

(11) 31467 (11) 31890
(21) 2017-34414 (21) 2018-34979
(73) Rock Empire, s.r.o., Děčín, Děčín V-Rozbělesy, CZ (73) Rock Empire, s.r.o., Děčín, Děčín V-Rozbělesy, CZ

(11) 31520 (11) 32453
(21) 2017-34210 (21) 2017-34211
(73) Rock Empire, s.r.o., Děčín, Děčín V-Rozbělesy, CZ (73) Rock Empire, s.r.o., Děčín, Děčín V-Rozbělesy, CZ

Zamítnuté a částečně zamítnuté přihlášky ochranných známek před zveřejněním

Kapitola obsahuje údaje o rozhodnutích o přihláškách ochranných známek, u kterých byly na základě provedeného věcného průzkumu shledány Úřadem důvody pro zamítnutí přihlášky ochranné známky podle ustanovení § 4 nebo 6 zákona č. 441/2003 Sb. Na základě toho Úřad vydal rozhodnutí o zamítnutí přihlášky podle ustanovení § 22 zákona č. 441/2003 Sb., a to pro celý seznam výrobků a služeb nebo pro jeho část. Údaje o výsledku rozhodnutí (zamítnutí přihlášky, částečné zamítnutí přihlášky) jsou uvedeny jako datum právní moci rozhodnutí/výsledek rozhodnutí.

(210) **O-546530**
(540)

JÓGA VĚDOMÍ

15.09.2020/NABYTÍ P.M. - ZAMÍTNUTÍ PŘIHLÁŠKY

(210) **O-556121**
(540)

AtomAnalyzer

18.08.2020/NABYTÍ P.M. - ZAMÍTNUTÍ PŘIHLÁŠKY

(210) **O-549527**
(540)

MODEL FUN

12.09.2020/NABYTÍ P.M. - ZAMÍTNUTÍ PŘIHLÁŠKY

(210) **O-557116**
(540)

ANIMAL RADON SPA

25.08.2020/NABYTÍ P.M. - ZAMÍTNUTÍ PŘIHLÁŠKY

(210) **O-554934**
(540)



ochranná známka sestává z jednoho až dvaceti krystalů minerálů, drahých kamenů, polodrahokamů, kamenů různých barev a velikostí umístěných volně na dně láhve nebo jiné nádoby obsahující tekutinu určenou k lidské spotřebě – nápoj

12.09.2020/NABYTÍ P.M. - ZAMÍTNUTÍ PŘIHLÁŠKY

(210) **O-557667**
(540)

Jasně a stručně

02.09.2020/NABYTÍ P.M. - ZAMÍTNUTÍ PŘIHLÁŠKY

(210) **O-557674**
(540)

Právo v přepravě a zasilatelství

25.08.2020/NABYTÍ P.M. - ZAMÍTNUTÍ PŘIHLÁŠKY

(210) **O-557742**
(540)

Recyklátor

25.08.2020/NABYTÍ P.M. - ZAMÍTNUTÍ PŘIHLÁŠKY

(210) **O-558869**
(540)

Better together

09.10.2020/NABYTÍ P.M. - ZAMÍTNUTÍ PŘIHLÁŠKY

Přehled zveřejněných přihlášek ochranných známek

Přihlášky ochranných známek, které byly na základě výsledků formálního a věcného průzkumu provedeného Úřadem shledány schopné zápisu do rejstříku ochranných známek, jsou obsaženy v této kapitole. Důležitou právní skutečností je, že zveřejněním přihlášky ochranné známky v této kapitole Věstníku (§ 23 zákona č. 441/2003 Sb.) začíná běžet zákonná tříměsíční lhůta pro podání námitek podle ustanovení § 25 zákona č. 441/2003 Sb.

Číselný přehled (210)											
O-561827	O-561828	O-562124	O-562775	O-563283	O-563284	O-563529	O-563847	O-564125	O-564450	O-564872	O-564882
O-564888	O-565111	O-565409	O-565457	O-565459	O-565471	O-565526	O-565530	O-565605	O-565606	O-565630	O-565635
O-565744	O-565745	O-565746	O-565784	O-565801	O-565813	O-565927	O-565944	O-566040	O-566130	O-566133	O-566152
O-566167	O-566176	O-566247	O-566275	O-566291	O-566325	O-566341	O-566349	O-566354	O-566422	O-566445	O-566482
O-566515	O-566534	O-566558	O-566573	O-566584	O-566585	O-566586	O-566587	O-566614	O-566632	O-566635	O-566636
O-566637	O-566645	O-566663	O-566664	O-566670	O-566671	O-566676	O-566687	O-566697	O-566703	O-566706	O-566729
O-566737	O-566744	O-566751	O-566752	O-566775	O-566781	O-566790	O-566791	O-566801	O-566806	O-566810	O-566817
O-566818	O-566820	O-566827	O-566829	O-566832	O-566833	O-566834	O-566837	O-566838	O-566847	O-566848	O-566856
O-566859	O-566865	O-566869	O-566872	O-566875	O-566877	O-566878	O-566879	O-566881	O-566893	O-566896	O-566902
O-566916	O-566917	O-566921	O-566938	O-566941	O-566943	O-566972					

Zveřejněné přihlášky ochranných známek

(210) **O-561827**

(220) 17.02.2020

(320) 17.02.2020

(511) 41, 44, 45

(540)

OSLJ Bohemia

(510) (41) vzdělávání, školení, zábava, sportovní a kulturní činnost; (44) lékařské služby, zdravotní a hygienické služby; (45) právní služby.

(730) **Vojenský a špitální Rád svatého Lazara Jeruzalémského - Bohemia**, Riegrova 1, Chotěboř, 58301, CZ

(740) Mgr. Zdeněk Kučera, Bělohorská 238/85, Praha 6, Břevnov, 16900

(210) **O-561828**

(220) 17.02.2020

(320) 17.02.2020

(511) 41, 44, 45

(540)

OSLJ

(510) (41) vzdělávání, školení, zábava, sportovní a kulturní činnost; (44) lékařské služby, zdravotní a hygienické služby, sociální pomoc; (45) právní služby.

(730) **Vojenský a špitální Rád svatého Lazara Jeruzalémského - Bohemia**, Riegrova 1, Chotěboř, 58301, CZ

(740) Mgr. Zdeněk Kučera, Bělohorská 238/85, Praha 6, Břevnov, 16900

(210) **O-562124**

(220) 28.02.2020

(320) 28.02.2020

(511) 9, 16, 35, 41, 42, 43

(540)



(510) (9) strojově čitelné nosiče informací a informace na takovýchto nosičích, informace šířené elektronickou cestou, elektronické katalogy a elektronické publikace, propagační materiály v elektronické podobě, elektronické prezentace, elektronické objednávkové listy a elektronické tiskopisy, software; (16) periodické a neperiodické tiskoviny, propagační, reklamní a informační tištěné materiály, tiskopisy, vstupenky, šatní listky, jídelní a nápojové listky včetně obalů, etikety, mapy, pohlednice, fotografie, grafická díla, grafické reprodukce a jiná vyobrazení, figurky a jiné dekorativní předměty z papírové hmoty, úložné krabice papírové, výrobky z papíru, a to utěrky, ubrusy, ubrusy, ručníky, kapesníky, záclony, záclonky, banketní sukně, toaletní papír, svačिनové sáčky a papírové obaly všeho druhu včetně obalů na nápoje a potraviny (kromě papírových kelímků), psací a kancelářské potřeby (kromě nábytku), pouzdra na psací potřeby, držáky a stojánky na psací potřeby, stojánky na fotografie, různé stojánky na kancelářské potřeby, knihy, sešity, diáře, poznámkové bloky, zápisníky, kalendáře, dopisní papír, dopisní obálky, kancelářský papír, obaly na knihy, sešity a na jiné papírenské a polygrafické výrobky, pořadače, upomínkové předměty z papíru, sáčky zařazené v této třídě, vývěsní štíty zařazené v této třídě, informační tabule zařazené v této třídě; (35) administrativní správa ubytovacích a stravovacích zařízení, poradenství v oboru ekonomiky ubytovacích a stravovacích zařízení a gastronomických provozů, reklamní, propagační a informační činnost, pronájem a půjčování kancelářské techniky, zprostředkování obchodních záležitostí, pronájem obchodních a reklamních ploch, zprostředkování obchodu s alkoholickými a nealkoholickými nápoji, cukrářskými výrobky, cukrovinkami a pekařskými výrobky, zprostředkování obchodu se suvenýry, zprostředkování obchodu s přibory, noži, stolním náčiním, potřebami a nádobami pro domácnost a kuchyni, kuchyňským a servírovacím nádobím, keramickými, porcelánovými a skleněnými výrobky, koši a košíky, potřebami pro mytí a

úklid, ubrusy, ubrusy, ložním prádlem, kapesníky a ručníky, předvádění a nabízení zboží, pořádání komerčních výstav a jiných přehlídek zboží a služeb komerčního charakteru, obchodní marketing, vedení účetnictví, práce sekretářské a administrativní, soustředování a poskytování obchodních a podnikatelských informací, vydávání a šíření reklamních a propagačních materiálů; (41) vydávání informačních materiálů, pořádání a organizování vzdělávacích, kulturních, sportovních, soutěžních a zábavních akcí, pořádání uměleckých a jiných přehlídek nekomerčního charakteru, pořádání odborných kurzů, přednášek, seminářů, konferencí, kolokvií a workshopů, lektorská činnost, vydavatelská činnost, provozování kulturních a sportovních zařízení, zajišťování vstupenek na sportovní, kulturní, společenské a zábavní akce, půjčování sportovního nářadí a sportovních potřeb (kromě vozidel), pronájem dekorací, půjčování a pronájem zařízení pro pořizování, přenos a reprodukci zvuku a obrazu, půjčování knih, půjčování strojově čitelných nosičů zvuku a obrazu, poskytování informací o možnostech rekreace a o vzdělávacích, kulturních, sportovních a společenských akcích, tlumočnické a překladatelské služby; (42) půjčování a pronájem výpočetní techniky; (43) služby spozování s přechodným ubytováním a stravováním, provozování hotelů, penzionů, motelů, restaurací, barů, kaváren, vináren, cukráren, bufetů a provozoven rychlého občerstvení, poradenství v oboru provozování ubytovacích a stravovacích zařízení a gastronomických provozů v rámci této třídy, pronájem apartmánů, sálů, salonků a jiných nebytových prostor zařazených v této třídě, pronájem a půjčování zařízení restaurací.

(730) **Bracek Tomáš**, Karla Hynka Máchy 1612, Frýdek-Místek, Místek,

73801, CZ

Balcar Ondřej, Proskovická 506, Krmelín, 73924, CZ

(740) Ondřej Balcar, Proskovická 506, Krmelín, 73924

(210) **O-562775**

(220) 30.03.2020

(320) 30.03.2020

(511) 3, 5, 7, 8, 9, 10, 11, 16, 21

(540)

REDMINT

(510) (3) čisticí prostředky a vonné přípravky, kosmetické přípravky, parfumerie, přípravky pro osobní hygienu, toaletní přípravky, kosmetické přípravky pro péči o zvířata; (5) hygienické přípravky a výrobky, přípravky na dezodoraci a čištění vzduchu, zubní přípravky a výrobky spadající do této třídy, léčebné zubní pasty, léčiva a veterinární přípravky a výrobky; (7) stroje na zametání a vysávání, na čištění, mytí a praní, stroje a přístroje na zpracování a přípravu potravin a nápojů, spadající do této třídy; (8) nožičské výrobky a náčiní k přípravě pokrmů, jmenovitě kuchyňské nože a náčiní na řezání a mletí, ruční hygienické a kosmetické náčiní pro lidi a zvířata, ruční nástroje používané v nouzových a záchranných situacích; (9) kuchyňské váhy, přístroje, nástroje a kabely pro oblast elektřiny, měřicí, detekční, monitorovací a kontrolní zařízení; (10) fyzioterapeutické přístroje, lékařské a veterinární přístroje a nástroje, chrániče uší, nábytek a lůžkoviny pro lékařské účely, zařízení pro manipulaci s pacienty, oděvy, pokrývky hlavy a obuv, ortézy a podpěry pro lékařské účely, oděvy, pokrývky hlavy a obuv pro zdravotnické pracovníky a pacienty, pomůcky na krmení a dudlíky, pomůcky pro umožnění pohyblivosti, potřeby na ochranu sluchu, přístroje pro fyzioterapeutickou léčbu, prostředky na ochranu sluchu, zařízení pro léčbu pohybového aparátu, protetické výrobky a umělé implantáty, infračervené lampy, pro lékařské účely; (11) vybavení k vaření, ohřívání, chlazení a uchovávání potravin a nápojů, elektricky vyhřívané oděvy pro lékařské použití, elektricky vyhřívané ponožky k lékařskému použití; (16) filtrační materiál z papíru, filtrační materiály z papíru, papírové filtrační materiály; (21) domácí náčiní k úklidu, kartáče a materiály na výrobu kartáčů, kosmetické a toaletní potřeby, nádobí, kuchyňské náčiní a nádoby.

(730) **RTB media s.r.o.**, Přetlucká 3396/16, Praha 10, Strašnice, 10000, CZ

(740) Mgr. Štěpán Ciprýn, Rumunská 1720/12, Praha 2, Nové Město, 12000

(210) **O-563283**

(220) 21.04.2020

(320) 21.04.2020

(511) 5, 10, 24

(540)

NANO MED.CLEAN

(510) (5) hygienické přípravky pro zdravotní účely, náplastí, obvazový materiál a krytí, bavlna pro zdravotnické účely; (10) zdravotnické obličejové masky s výměnným filtrem, roušky pro lékařský personál s výměnným filtrem,

operační roušky, látkové roušky s výměnným filtrem; (24) textilie a náhražky textilií, bavlněné látky, netkané textilie, technické textilní filtrační materiály.

- (730) **Triola a.s.**, 5. května 1640/65, Praha 4, Nusle, 14000, CZ
(740) Kania, Sedlák, Smola, s.r.o., Mendlovo náměstí 907/1a, Brno, Staré Brno, 60300

(210) **O-563284**

- (220) 21.04.2020
(320) 21.04.2020
(511) 5, 10, 24
(540)

NANOMED.CLEAN

(510) (5) hygienické přípravky pro zdravotní účely, náplasti, obvazový materiál a krytí, bavlna pro zdravotnické účely; (10) zdravotnické obličejové masky s výměnným filtrem, roušky pro lékařský personál s výměnným filtrem, operační roušky, látkové roušky s výměnným filtrem; (24) textilie a náhražky textilií, bavlněné látky, netkané textilie, technické textilní filtrační materiály.

- (730) **Triola a.s.**, 5. května 1640/65, Praha 4, Nusle, 14000, CZ
(740) Kania, Sedlák, Smola, s.r.o., Mendlovo náměstí 907/1a, Brno, Staré Brno, 60300

(210) **O-563529**

- (220) 30.04.2020
(320) 30.04.2020
(511) 16, 41
(540)

Improvision

(510) (16) knihy, instruktážní a výukové materiály, materiál pro umělce, periodické a neperiodické publikace, tiskoviny, papír, tiskárenské výrobky, potřeby pro knižní vazby, fotografie, papírenské zboží; (41) vzdělávání, školení, zábava, kulturní činnost, pořádání kulturních akcí.

- (730) **Moličová Andrea**, Jozífova 474, Opatovice nad Labem, 53345, CZ
Jireček Tomáš, Oslík 306, Oslík, 56967, CZ
(740) Mgr. Šimon Valentík, advokát, Šafaříkova 201/17, Praha 2, Vinohrady, 12000

(210) **O-563847**

- (220) 14.05.2020
(320) 14.05.2020
(511) 32, 33, 42
(540)

Vinařství Horizont u Českého ráje

(510) (32) minerální vody, šumivé nápoje a jiné nealkoholické nápoje, nealkoholická vína, nealkoholické sekty, ovocné nápoje a šťávy, sirupy a jiné přípravky ke zhotovování nápojů; (33) vína všeho druhu, alkoholické nápoje (s výjimkou pív); (42) odborné poradenství a konzultační služby v oboru potravinářství.

- (730) **Jacina Petr**, Nákladní 1486, Mnichovo Hradiště, 29501, CZ
(740) RETROPATENT s.r.o., Dobiášova 1246/29, Liberec, Liberec VI-Rochlice, 46006

(210) **O-564125**

- (220) 27.05.2020
(320) 27.05.2020
(511) 39, 41, 45
(540)

cool@náda
animační klub

(510) (39) služby v oblasti cestovního ruchu spadající do této třídy; (41) služby v oblasti vzdělávání, zábavy a sportu; (45) hlídání dětí.

- (591) Barevná
(730) **Rodinné a komunitní centrum Domeček Mariánské Lázně, z. s.**, Ruská 216/48, Mariánské Lázně, 35301, CZ

(210) **O-564450**

- (220) 09.06.2020
(320) 09.06.2020
(511) 16, 20, 25, 29, 30, 35, 39, 41, 43
(540)



(510) (16) obaly (papírnické výrobky), a to pro potravinové výrobky, fólie viskóznové na balení, výrobky z kartónu, a to krabice lepenkové nebo papírové, papírová prostírání, papírové ubrusy, podložky na stůl papírové, pytlíky jako obaly (z papíru nebo umělých hmot), štítky (papírové nálepky); (20) obaly (krabice) z umělých hmot a nádoby z umělých hmot, a to pro potravinové výrobky, palety přepravní nekovové, servírovací stolky; (25) oděvy, obuv, rukavice, čepice, klobouky; (29) maso, ryby, drůbež a zvířina, masové výtahy, konzervované, mražené, sušené a vařené ovoce a zelenina, želé, džemy, kompoty, vejce, mléko a mléčné výrobky, jedlé oleje a tuky; (30) kávové náhražky, tapioka a ságo, mouka a obilninové přípravky, pečivo, melasa, pečivo s masovou náplní, pirožky s masem, popcorn (vločky obilní), obložené/plněné bagety, cukr, cukroví, cukrovinky, čaj, čokoláda, dorty, hořčice, housky, chléb, jogurtová zmrzlina, karamely, káva, kečup, keksy, koláče, koření, kreky, krupice, kuchyňská sůl, kvasnice, droždí v tabletách k nelékařským účelům, kypřicí prášek, led přírodní nebo umělý, led pro osvěžení, listové těsto, majonéza a majonézové saláty, dresinky, makaróny, mandlové těsto, marcipán, marinády (chuťové přísady), máslové tukové těsto, látky na zjemnění masa pro domácnost, masové paštiky zapečené v těstě, masové pirožky zapečené v těstě, med, medovňky, perníky, mouka potravinářská a výrobky z mouky, müsli, müsli tyčinky, corn- flakes, nápoje čokoládové, kakaové, kávové, přísady do nápojů, nekynutý chléb, nudle, ocet, oplatky, ovesná kaše, potraviny na bázi ovsa, ovesné vločky, ozdoby na dorty jedlé, palačinky a pizzy čerstvé, chlazené a mražené, pralinky, přísady do zmrzlin, pudinky, rajčatová omáčka, ravioli, rohlíky, rýže a výrobky z rýže, těstovinové saláty, obložené/plněné sendviče čerstvé, chlazené, mražené, suchary, sušenky, biskvity, přípravky na ztužení šlehačky, špagety, masové šťávy s výjimkou dresinků, těsta, těstoviny, vlasové nudle, vločky, zákusky, zálivky na ochucení, zmrzlina a zmrzlinové poháry, želé ovocné (cukrovinky), zemle, knedlíky, sójová mouka, masové šťávy (omáčky), koblíhy, zapečené pečivo s masovou náplní, zapečené pečivo se zeleninovou náplní, zapečené pečivo se salámovou náplní, zapečené pečivo se sýrovou náplní, zapečené

ciabattové pečivo, chuťové přísady, pepř, sendviče; (35) propagační, reklamní a inzertní činnost, předvádění zboží, reklamní agentura, aktualizování reklamních materiálů, rozšiřování a zaslání reklamních materiálů, především letáků, prospektů, katalogů, periodických a neperiodických publikací, tiskovin a různých vzorků, vydávání reklamních textů, rozhlasová a televizní reklama, organizace a pořádání výstav ke komerčním a reklamním účelům, příprava elektronických obchodních pozvánek, prezentace uživatelů na stránkách world wide web v počítačové síti internet, činnost organizačních a ekonomických poradců, ekonomické prognózy, komerční informační kancelář, systemizace informací do počítačové databáze, zprostředkovatelská činnost v oblasti obchodu se službami tohoto seznamu uvedenými ve třídách 35, 36 a 41 a s výše uvedenými výrobky ve třídách 29, 30, 31, 32, 33, zprostředkovatelská činnost v oblasti marketingu, reklamy a inzerce, pomoc při řízení obchodní činnosti, služby a poradenství v obchodní činnosti, obchodní nebo podnikatelské informace, marketingové studie, obchodní organizační poradenství, zprostředkování obchodních kontaktů, provádění obchodních operací, komerční využití internetu v oblastech komerčních internetových médií a vyhledávacích služeb, on-line inzerce; (39) automobilová doprava, balení zboží, balíky (doručování), dodávky zboží, doručovací a kurýrní služby, logistika v dopravě, pronájem mrazicích boxů, pronájem skladů, přeprava a doručování výrobků uvedených ve třídách 29, 30, 31, 32, 33; (41) nakladatelství a vydavatelství periodických a neperiodických publikací v tištěné i elektronické podobě, zprostředkování výchovné a zábavní činnosti, zprostředkování kulturních a uměleckých akcí, setkání, výstav, soutěží a přednášek, činnost knižních klubů, tvorba pořadů pro rozhlasové a televizní vysílání, ediční činnost, publikační činnost, nahrávání nosičů zvukových nebo obrazově zvukových, půjčování nahraných zvukových a/nebo obrazově zvukových záznamů, provozování on-line heren, zprostředkování služeb sloužících k zábavě a pobavení, spadajících do této třídy, zprostředkovatelská činnost se službami tohoto seznamu uvedenými ve třídě 41, informace o výchově a vzdělání, korespondenční kurzy, kroužky, organizování a vedení seminářů, organizování sportovních soutěží; (43) služby zajišťující stravování a nápoje.

(730) **EXPRESS DELI s.r.o.**, Anglická 391/17, Praha 2, Vinohrady, 12000, CZ
(740) **PROPATENT, Ing. Vlasta Sedláčková**, Pod Pekařkou 107/1, Praha 4, Podolí, 14700

(210) **O-564872**

(220) 25.06.2020

(320) 25.06.2020

(511) 16, 21, 24, 28, 35

(540)

LUMART

(510) (16) tiskoviny, pohlednice, přání a další tištěné výrobky na papíře, kancelářské potřeby, výtvarná díla v rámci této třídy, akvarely, grafiky, pastely, fotografie, knihy, obrazy, plakáty, reprodukce; (21) hrnky, kosmetické taštičky (vybavení) a další drobné předměty určené pro dekorativní účely v domácnosti vyrobené z porcelánu, terakoty a skla; (24) bytový textil, dekorativní povlaky; (28) hry a hračky určené ke hraní; (35) obchodní činnost s výtvarnými díly a výrobky, organizování výstav obchodních nebo propagačních, reklama, propagace, prezentace výrobků pro účely maloobchodu i velkoobchodu, internetový obchod s výtvarnými díly a výrobky.

(730) **Martiška Petr Ing. Mgr.**, Luhovská 1734/13, Praha 8, 18200, CZ
Martišková Lucie, DiS., Luhovská 1734/13, Praha 8, Kobyličky, 18200, CZ

(740) **Ing. Mgr. Petr Martiška**, Luhovská 1734/13, Praha 8, 18200

(210) **O-564882**

(220) 25.06.2020

(320) 25.06.2020

(511) 29, 30, 35

(540)

Sladká Pohotovost

(510) (29) ovocné dezerty, mléčné dezerty, jogurtové dezerty, chlazené mléčné dezerty; (30) dorty (cukrářské výrobky), cukrářské výrobky, cukrářské piškoty (pečivo), dezertní pěny (cukrářské výrobky), cukrářské polevy (na dorty), čokoládové ozdoby na cukrářské výrobky, zmrazené mléčné cukrářské výrobky, piškotový dort, jahodové dorty, zmrzlinové dorty, čokoládové dorty, pudinkové dorty, veganské dorty, dortové oplatky, minizákusky (dortíky), jablečné dortíky, dort s cukrovinkami, glazura na dorty, těsta na dorty, mražené jogurtové dorty, směsi na dorty, cukrové dortové ozdoby, přípravky k výrobě dortů, dorty slané, mražené dorty a

koláče, cukrovinkové ozdoby na dorty, dortová lízátka na tyčce, směsi na přípravu koláčů, moučníky, zákusky, sušenky, prášek na přípravu dortů/koláčů, mouka na dorty a koláče, kandysový cukr na zdobení dortů, čokoládové ozdoby na dorty a koláče, sladké dřevko (cukrovinka), ochucené sladké cukrovinky, trubičky (sladké pečivo), sladké ledové polevy, sladké pomazánky (med), sladké karamely (neléčivé), mražené sladké topinky, sladké pečivo (obvykle kulaté), sladké italské pečivo biscotti, sladké žemle, sladké tyčinky, sladké hole, sladké knedlíčky (dango), sladké polevy a náplně, sušenky (sladké nebo slané), bábovka Pandoro (sladké pečivo), sladké pečivo sladké chipсы s arašidovým máslem, sladkosti (bonbóny), sladké tyčinky a žvýkačky, mražené sladké topinky v podobě tyčinek, koláčky ze sladké drčené rýže (mochi-gashi), tyčinky ze sladké želatinové fazolové pasty (yohkan), hotové zákusky (pečivo), zákusky petit-fours, pekárenské výrobky, cukrovinky, čokoláda, zákusky japonského typu na páře (mushi-gashi), zmrzlinové dezerty, müsli dezerty, čokoládové dezerty, hotové dezerty (cukrovinky), slané palačinky, slané oplatkové sušenky, slané pečivo, směsi na slané palačinky, karamel ze slaneho másla, pot pies (slané plněné koláče), slané chuťovky na bázi obilnin, slané chuťovky na bázi kukuřice, hotové slané pochutiny z extrudované kukuřičné mouky, čokoládové sladkosti, gumové sladkosti, sladkosti (neléčivé) kyselé, sladkosti bez cukru, sladkosti slazené xylitolem, salmiakové lékočicové sladkosti (neléčivé), sladkosti bez léčivých přísad, pěnivé sladkosti z cukru, sladkosti (neléčivé) na bázi alkoholu, sladkosti (neléčivé) v podobě nugátu, sladkosti s mátovou příchutí (neléčivé), sladkosti (neléčivé) v podobě cukrovinek; (35) maloobchodní prodej cukrářských výrobků, velkoobchodní prodej cukrářských výrobků, velkoobchodní prodej dezertů, maloobchodní prodej dezertů, maloobchodní prodej kakaa, podpora prodeje, administrativa prodeje, maloobchodní prodej čajů, maloobchodní prodej tiskovin, obchodní řízení podnikání, organizace podnikání, poradenství v oblasti podnikání, analýza zisku z podnikání, sběr statistických údajů pro podnikání, pomoc týkající se organizace podnikání, poradenství v oblasti efektivity podnikání, propagační služby v oblasti podnikání, podnikání (oceňování a odhady v oblasti -), digitalizované informační služby v oblasti podnikání, poradenství týkající se reklamy v podnikání.

(730) **Rakovec Pavel**, Brožíkova 284/8, Beroun, Beroun-Závodí, 26601, CZ

(210) **O-564888**

(220) 26.06.2020

(320) 26.06.2020

(511) 3, 5, 25, 35, 38

(540)

AROHA

(510) (3) kosmetika a kosmetické přípravky, přípravky pro osobní hygienu a kosmetické přípravky, mýdlo, deodoranty; (5) vitamínové doplňky, potravinové doplňky, výživové doplňky, probiotické doplňky, doplňky výživy, minerální potravinové doplňky, proteinové potravinové doplňky, antioxidantní doplňky stravy, bílkovinné doplňky stravy, veterinární přípravky; (25) pokrývky hlavy, oděvy, oděvy svrchní, sportovní oblečení, neformální oblečení, oblečení pro volný čas, spodní prádlo; (35) maloobchodní prodej čajů, kakaa a kávy, maloobchodní prodej nádobí, kuchyňských potřeb a vybavení pro vaření jídel, maloobchodní prodej toaletních potřeb, maloobchodní prodej čistících předmětů a čistících přípravků, maloobchodní prodej výživových doplňků, maloobchodní služby vztahující se k potravinám, reklama a marketing, reklamní a marketingové služby poskytované prostřednictvím blogů, pronájem reklamního prostoru on-line, pronájem reklamního prostoru na webových stránkách, prezentace výrobků prostřednictvím sdělovacích prostředků všeho druhu pro maloobchodní účely, prezentace výrobků v komunikačních médiích pro účely maloobchodu, zprostředkování reklamy, zprostředkování dovozu a vývozu, zprostředkování uvádění výrobků na trh; (38) komunikace prostřednictvím on-line blogů, poskytování přístupu k blogům, služby šíření informací prostřednictvím počítačové sítě, přenos a šíření informací a dat přes počítačové sítě a internet, komunikace poskytované elektronicky, přenos zpráv a obrazových informací pomocí počítače, streaming dat.

(730) **VIA CAROLI s.r.o.**, Wolkerova 24/3, Praha 6, Bubeneč, 16000, CZ

(740) **Diviš & partneři s.r.o.**, advokátní kancelář, JUDr. Dušan Diviš, advokát, Purkyňova 2121/3, Praha 1, Nové Město, 11000

(210) **O-565111**
(220) 07.07.2020
(320) 07.07.2020
(511) 25, 28, 35, 41
(540)

TIKTOKMÁNIE

(510) (25) oděvy; (28) hračky; (35) předvádění zboží, obchodní vedení umělecké agentury, prezentace výrobků v komunikačních médiích pro účely maloobchodu, reklama; (41) pořádání estrád, pořádání živých představení a živých vystoupení, zábava, pobavení, televizní pořad (výroba).

(730) **Dagost, s.r.o.**, Masarykova třída 82, Teplice, Sobědruhy, 41510, CZ

(210) **O-565409**
(220) 21.07.2020
(320) 21.07.2020
(511) 39, 42, 43
(540)

Baštirna

(510) (39) rozvoz jídel restauracemi; (42) návrhářské služby pro restaurace; (43) restaurace, samoobslužné restaurace, delikatesy (restaurace), vašoku restaurace, restaurace (služby), turistické restaurace, gril – restaurace, restaurace rychlého občerstvení, služby tempura restaurace, služby restaurace (braserie), restaurace rychlého občerstvení (služby), restaurace servírující porcované maso, restaurace s obnosem jídel s sebou.

(730) **Svoboda Jaroslav**, K Rybníku 175/12, Plzeň, Malesice, 31800, CZ

Svobodová Vaňová Denisa, Vochoz 317, Vochoz, 33023, CZ

(740) Jaroslav Svoboda, K Rybníku 175/12, Plzeň, Malesice, 31800
Jaroslav Svoboda, K Rybníku 175/12, Plzeň, Malesice, 31800

(210) **O-565457**
(220) 22.07.2020
(320) 22.07.2020
(511) 35, 38, 41
(540)

Bumerang Film

(510) (35) filmová reklama, produkce (výroba) reklamních filmů, příprava reklam, reklama online, televizní reklama, výroba reportážních reklam, vývoj reklamních kampaní, produkce reklamních materiálů, vydávání reklamních materiálů, reklama, včetně online reklamy na počítačové síti, zprostředkování reklam v kinech, vydávání reklamních materiálů online, marketingové a propagační služby, výroba videonahrávek pro reklamní účely, zprostředkování obchodních informací, zprostředkování obchodů, internetový marketing, inzertní služby poskytované přes internet, prezentace společností a jejich zboží a služeb na internetu, poskytování marketingových informací prostřednictvím internetových stránek; (38) nahrávání videí (uploading); (41) střih filmů, projekce filmů, výroba filmů, filmová studia, filmová zábava, filmová distribuce, výroba naučných filmů, promítání kinematografických filmů, tvorba animovaných filmů, produkce televizních filmů, vývoj formátů filmů, pronájem filmových kamer, pronájem filmových studií, produkce filmových písní, vedení filmových festivalů, psaní filmových scénářů, produkce filmů a filmů na video páskách, příprava titulků pro filmy, redakční zpracování fotografických filmů, produkce videa, produkce představení, poskytování informací o filmech, výroba grafických filmových klipů, produkce filmů pro zábavní účely, výroba speciálních efektů pro filmy, režirování filmů, s výjimkou reklamních, produkce filmů ke vzdělávacím účelům, konzultace o filmové a hudební produkci, postprodukční editační služby v oblasti hudby, videa a filmu, služby pořizování filmových a televizních nahrávek, služby animace, zejména speciální efekty pro film a video, střih videa, audio a video nahrávací služby, produkce zvukových záznamů, úprava zvukových nahrávek, služby editování zvuků a obrazů, výroba dokumentárních pořadů.

(730) **Bumerang Film s.r.o.**, Ševcovská 3350, Zlín, 76001, CZ

(740) eLegal advokátní kancelář s.r.o., Mgr. Tomáš Pauch, advokát, Sokolovská 695/115b, Praha 8, Karlín, 18600

(210) **O-565459**
(220) 22.07.2020
(320) 22.07.2020
(511) 35, 38, 41
(540)



(510) (35) filmová reklama, produkce (výroba) reklamních filmů, příprava reklam, reklama online, televizní reklama, výroba reportážních reklam, vývoj reklamních kampaní, produkce reklamních materiálů, vydávání reklamních materiálů, reklama, včetně online reklamy na počítačové síti, zprostředkování reklam v kinech, vydávání reklamních materiálů online, marketingové a propagační služby, výroba videonahrávek pro reklamní účely, zprostředkování obchodních informací, zprostředkování obchodů, internetový marketing, inzertní služby poskytované přes internet, prezentace společností a jejich zboží a služeb na internetu, poskytování marketingových informací prostřednictvím internetových stránek; (38) nahrávání videí (uploading); (41) střih filmů, projekce filmů, výroba filmů, filmová studia, filmová zábava, filmová distribuce, výroba naučných filmů, promítání kinematografických filmů, tvorba animovaných filmů, produkce televizních filmů, vývoj formátů filmů, pronájem filmových kamer, pronájem filmových studií, produkce filmových písní, vedení filmových festivalů, psaní filmových scénářů, produkce filmů a filmů na video páskách, příprava titulků pro filmy, redakční zpracování fotografických filmů, produkce videa, produkce představení, poskytování informací o filmech, výroba grafických filmových klipů, produkce filmů pro zábavní účely, výroba speciálních efektů pro filmy, režirování filmů, s výjimkou reklamních, produkce filmů ke vzdělávacím účelům, konzultace o filmové a hudební produkci, postprodukční editační služby v oblasti hudby, videa a filmu, služby pořizování filmových a televizních nahrávek, služby animace, zejména speciální efekty pro film a video, střih videa, audio a video nahrávací služby, produkce zvukových záznamů, úprava zvukových nahrávek, služby editování zvuků a obrazů, výroba dokumentárních pořadů.

(591) Barevná

(730) **Bumerang Film s.r.o.**, Ševcovská 3350, Zlín, 76001, CZ

(740) eLegal advokátní kancelář s.r.o., Mgr. Tomáš Pauch, advokát, Sokolovská 695/115b, Praha 8, Karlín, 18600

(210) **O-565471**
(220) 22.07.2020
(320) 22.07.2020
(511) 9, 10
(540)



(510) (9) ochranné masky, ochranné a bezpečnostní prostředky; (10) ochranné obličejové masky pro lékařské použití, ochranné dýchací masky pro chirurgické použití, ochranné masky používané chirurgy během operací, ochranné dýchací masky pro lékařské použití, ochranné masky používané pracovníky ve zdravotnictví, ochranné dýchací masky vyrobené z netkaných materiálů pro chirurgické použití, ochranné ústní masky pro lékařské použití.

(591) Barevná

(730) **IMMOMEDICAL CZ s.r.o.**, Novodvorská 994/138, Praha 4, Braník, 14200, CZ

(210) **O-565526**
(220) 27.07.2020
(320) 27.07.2020
(511) 9, 16, 35, 36, 38, 39, 40, 41, 42, 43, 45
(540)

rodina
— na —
cestách

(510) (9) přístroje a nástroje vědecké, výzkumné, navigační, geodetické, fotografické, kinematografické, audiovizuální, optické, přístroje a nástroje pro vážení, měření, signalizaci, detekci, testování, inspekci, záchranu a výuku, zařízení a přístroje pro vedení, přepínání, přeměnu, akumulaci, regulaci nebo řízení distribuce nebo použití elektrického proudu, zařízení a nástroje pro záznam, přenos reprodukci nebo zpracování zvuku, obrazu nebo dat, média se záznamem a stahovatelná média, počítačový software, prázdná digitální nebo analogová záznamová a úložná média, mechanismy pro zařízení uváděná do chodu vhozením mincí, registrační pokladny, výpočetní zařízení, počítače a periferní zařízení počítačů, potápěčské obleky, potápěčské masky, špunty do uší pro potápěče, nosní klipsy pro potápěče a plavce, potápěčské rukavice, dýchací přístroje pro plavání pod vodou, hasicí přístroje; (16) papír a lepenka, tištěné materiály, potřeby pro vazbu knih, fotografie, papírnické zboží a kancelářské potřeby s výjimkou nábytku, lepidla jako kancelářské nebo domácí potřeby, potřeby pro umělce a malíře, malířské štětce, instruktážní a výukové materiály, plastové archy, fólie a sáčky pro ovinování a balení, tiskařské typy, štočky; (35) reklama, řízení obchodní činnosti, obchodní administrativa, kancelářské práce; (36) pojištění, finančníctví, peněžnictví, služby v oblasti nemovitostí; (38) telekomunikační služby; (39) doprava, balení a skladování zboží, organizování cest; (40) zpracování odpadu, recyklace odpadu, čištění vzduchu a úprava vody, tiskařské služby, konzervování potravin a nápojů; (41) vzdělávání, školení, zábava, sportovní a kulturní činnosti; (42) vědecké a technické služby a související výzkum a projektování, průmyslová analýza, průmyslový výzkum a průmyslový design, služby kontroly kvality a služby ověřování, navrhování a vývoj počítačového hardwaru a softwaru; (43) služby zajišťující stravování a nápoje, dočasné ubytování; (45) právní služby, bezpečnostní služby pro fyzickou ochranu hmotného majetku a osob, osobní nákupy pro třetí osoby.

(730) **Medialight s.r.o.**, Bělohorská 233/95, Praha 6, Břevnov, 16900, CZ
(740) Mgr. Bc. Zuzana Ságnerová, Jáchymova 63/3, Praha 1, Josefov, 11000

(210) **O-565530**
(220) 27.07.2020
(320) 27.07.2020
(511) 16, 29, 30, 35, 36, 39, 41, 43, 44, 45
(540)



**SOUSEDSKÝ
KLUB**

(510) (16) brožury, desky na dokumenty, formuláře (tištěné), grafické znázornění, kancelářské desky, letáky, lístky, listy absorpčního papíru nebo plastu pro balení potravin, listy papíru, papírenské zboží, a to listy papíru, papírové bannery, bloky (kancelářské), papírové obaly, obálky, papír, pera, plakáty, potřeby pro psaní, psací papír, sešity, tiskoviny, tužky, zápisníky, záložky do knih; (29) džemy, marmeláda, zeleninové konzervy, játrová paštika,

kompoty, konzervovaná zelenina, konzervované fazole, konzervované maso, konzervované ovoce, konzervovaný hrášek, maso, masové konzervy, mléčné výrobky, párky, klobásy, salámy, polévky (zeleninové, masové), pomazánky na bázi zeleniny, pomazánky na chléb obsahující tuk, zeleninové saláty; (30) sušenky, cukrovinky, dorty, koláče, perník; (35) administrativní služby, cílené zaslání reklamních materiálů, cílený marketing, grafická úprava pro reklamní účely, indexace webových stránek pro obchodní nebo reklamní účely, návrh reklamních materiálů, vývoj reklamních konceptů, šíření reklamních materiálů, marketing, podpora prodeje jiných osob, propagace, reklama, vyhledávání sponzorů; (36) pořádání dobročinných sbírek, dobročinné příspěvky, shromáždění prostředků pro dobročinné účely, peněžní sbírky pro dobročinné účely, pořádání dobročinných akcí za účelem získání finančních prostředků, organizování dobročinných sbírek pro třetí osoby, charitativní sbírky, organizování charitativních sbírek, získávání prostředků pro charitativní účely, získávání finančních prostředků pro charitativní účely, charitativní služby v oblasti peněžních darů, získávání prostředků na charitativní účely formou zábavních akcí; (39) charitativní služby, a to poskytování dopravy, charitativní služby, jmenovitě distribuce (doprava) oblečení a příkrývek, poskytování dopravy pro seniory nebo invalidní osoby (charitativní služby), charitativní služby, a to poskytování dopravy pro tělesně postižené; (41) zábavní, sportovní a kulturní aktivity, zábava, zábavní služby ve formě organizování společenských zábavních akcí, služby týkající se organizování sportovních akcí, soutěže (organizování vzdělávacích a zábavných), organizování kvízů, organizování zábavních a kulturních akcí, organizování workshopů (školení) a seminářů, organizování sportovních soutěží, organizování rekreačních akcí, organizování kurzů, organizování kulturních nebo vzdělávacích výstav, klubové služby (zábava nebo vzdělávání), plánování večírků (zábava), pořádání a vedení konferencí, pořádání a vedení osobních vzdělávacích fór; (43) poskytování potravin potřebným osobám jako charitativní služby, charitativní služby, a to zajišťování potravin a nápojů, charitativní služby, a to poskytování jídla a pití; (44) služby psychologa, terapeutické služby; (45) příprava právních dokumentů, poskytování obuvi osobám v nouzi (charitativní služby), služby poskytování společnosti seniorům a zdravotně postiženým osobám, poskytování oděvů potřebným osobám (charitativní služby).

(730) **Vránová Zuzana Bc.**, Vršovická 695/81, Praha 10, Vršovice, 10000, CZ
(740) Mgr. Tomáš Marek, advokát, Na Hutích 661/9, Praha 6, Bubeneč, 16000

(210) **O-565605**
(220) 30.07.2020
(320) 30.07.2020
(511) 5
(540)



(510) (5) bylinné doplňky, bylinné dietní doplňky pro osoby se zvláštními dietními požadavky, doplňky stravy pro neléčebné účely, doplňky výživy, posilující doplňky obsahující parafarmaceutické přípravky používané preventivně a pro rekonvalescenty, potravinové doplňky, potravinové doplňky na podporu fyzické zdatnosti a vytrvalosti, potravinové doplňky pro lidskou spotřebu, nikoli pro léčebné účely, potravinové doplňky pro lidi a zvířata, léčiva a veterinární přípravky a výrobky, antioxidační doplňky stravy, posilující potravinové doplňky, vitaminové doplňky.

(591) Barevná
(730) **SHI-BON EUROPE s.r.o.**, Týn 638/5, Praha 1, Staré Město, 11000, CZ
(740) JUDr. Jan Slunečko, advokát, Mírové náměstí 48, Louny, 44001

(210) **O-565606**
(220) 30.07.2020
(320) 30.07.2020
(511) 35
(540)



(510) (35) služby propagace exportu, propagace cestování (reklama), propagace obchodu (reklama), obchodní propagace, propagace prodeje, pomoc v obchodní a podnikatelské činnosti, management a administrativní služby, reklamní, marketingové a propagační služby, služby obchodních výstav a veletrhů, propagace a pořádání obchodních veletrhů, propagace veletrhů pro obchodní účely, počítačová propagace obchodní činnosti, kancelářské služby týkající se propagace, propagace prodeje pro třetí osoby, služby agentury zaměřené na export a import, služby spojené s obchodní podporou, poradenstvím a propagací exportu a importu zboží.

(591) Barevná
(730) **SHI-BON EUROPE s.r.o.**, Týn 638/5, Praha 1, Staré Město, 11000, CZ
(740) JUDr. Jan Slunečko, advokát, Mírové náměstí 48, Louny, 44001

(210) **O-565630**
(220) 31.07.2020
(320) 31.07.2020
(511) 25, 35, 42
(540)



(510) (25) dámská móda a jezdecká móda pro jezdce (oděvy); (35) on-line maloobchodní služby spojené s prodejem oděvů, oděvních doplňků, výrobků oděvního návrhářství a výrobků pro osobní péči; (42) grafický design, oděvní a módní návrhářství, konzultace zaměřené na oděvní návrhářství, design dárkového balení.

(730) **Roučková Natálie MgA.**, Cihlářská 1136/6, Hořovice, 26801, CZ

(210) **O-565635**
(220) 31.07.2020
(320) 31.07.2020
(511) 3, 5, 35
(540)

EDITH PIAF Parfums and Cosmetics

(510) (3) kosmetika, parfém, vonné oleje, ambra (parfumerie), adstringentní přípravky pro kosmetické účely, barviva na vlasy, kosmetické barvy, krémy na bělení pokožky, bělicí a čistící přípravky na kůži, bělicí přípravky (odbarvovače) pro kosmetické účely, čistící prostředky, přípravky na holení, holicí mýdlo, jasmínový olej, kolínská voda, kosmetické přípravky do koupele, kosmetické krémy, kráslicí masky, kosmetické přípravky pro zeštíhlení, kosmetické tužky, výtažky z květin (parfumerie), lak na vlasy,

lak na nehty, leštící červeň, leštící přípravky, levandulová voda, levandulový olej, líčidla, mandlové mléko pro kosmetické účely, mandlové mýdlo, mandlový olej, kráslicí masky, čistící mléko pro toaletní účely, mýdla, antiperspirační mýdlo, dezodorizační mýdlo, opalovací přípravky (kosmetika), spreje pro osvěžení dechu, parfémovaná voda, pižmo (parfumerie), pleťová voda pro kosmetické účely, přípravky proti pocení, mýdla proti pocení nohou, kosmetické přípravky pro péči o pokožku, pomády pro kosmetické účely, pudr (líčidlo), rtěnky, kosmetické přípravky na řasy, safrol, bělicí soda, šampóny, terpentýnová silice a tuhy pro kosmetické účely, vata pro kosmetické účely, vlasové vody, voňavkářské výrobky, zubní pasty, prací prostředky, přípravky pro chemické čištění; (5) farmaceutické výrobky humánní a veterinární, akonitin, alkaloidy pro lékařské účely, analgetika, anestetika, antibakteriální a dezinfekční přípravky, léčivé bahno, balzámy pro lékařské účely, čaje léčivé, detergenty pro lékařské účely, dezinfekční přípravky pro hygienické účely, dietetické látky upravené pro lékařské účely, dietetické nápoje upravené pro lékařské účely, doplňky výživové pro lékařské účely, herbicidy, jedy, léčivé přípravky do koupele, léčivé koupelové soli, léčiva na zuby, linimenty (tekuté masti), nápoje dietetické upravené pro lékařské účely, nápoje léčivé, nápoje sladové mléčné pro lékařské účely, obinadla hygienická, obklady, přípravky proti parazitům, séra, sikativa (vysoušecí látky) pro lékařské účely, rtuťové masti, sterilizační přípravky, přípravky pro uklidnění, vakcíny, přípravky pro osvěžení vzduchu (deodoranty), medicínální mýdla, dezinfekční mýdla; (35) velkoobchodní, maloobchodní a internetový prodej s výše uvedenými výrobky ve třídách 3 a 5.

(730) **Baloun Květoslav MUDr.**, náměstí Republiky 6/5, Plzeň, Vnitřní Město, 30100, CZ

(210) **O-565744**
(220) 06.08.2020
(320) 06.08.2020
(511) 29, 30, 43
(540)



(510) (29) pokrmy připravené z masných, rybích a drůbežích výrobků, masové sendviče, rybí sendviče, konzervované a vařené ovoce a zelenina, vejce, sýr, mléko, mléčné výrobky, nakládaná zelenina; (30) zákusky, sušenky, chléb, koláče, pečivo, čokoláda, káva, kávové náhražky, čaj, obložené chlebičky, hořčice, obiloviny upravené pro přímou konzumaci, těstoviny, omáčky, koření, cukr, cukrovinky; (43) bary, delikatesy (restaurace), bufety rychlého občerstvení, restaurační služby v oblasti rychlého občerstvení, služby provozované nabízejících rychlé občerstvení s odnosem s sebou, catering (poskytování jídla a nápojů).

(730) **K 33 s.r.o.**, 28. října 1001/3, Praha 1, Staré Město, 11000, CZ
(740) Rudolf Darník, Jupiterova 1186/10, Praha 114, 10400

(210) **O-565745**
(220) 06.08.2020
(320) 06.08.2020
(511) 29, 30, 43
(540)



(510) (29) pokrmy připravené z masných, rybích a drůbežích výrobků, masové sendviče, rybí sendviče, konzervované a vařené ovoce a zelenina, vejce, sýr, mléko, mléčné výrobky, nakládaná zelenina; (30) zákusky, sušenky, chléb, koláče, pečivo, čokoláda, káva, kávové náhražky, čaj, obložené chlebičky, hořčice, obiloviny upravené pro přímou konzumaci, těstoviny, omáčky, koření, cukr, cukrovinky; (43) bary, delikatesy (restaurace), bufety rychlého občerstvení, restaurační služby v oblasti rychlého občerstvení, služby provozoven nabízejících rychlé občerstvení s odnosem s sebou, catering (poskytování jídla a nápojů).

(591) Barevná
(730) **K 33 s.r.o.**, 28. října 1001/3, Praha 1, Staré Město, 11000, CZ
(740) Rudolf Darník, Jupiterova 1186/10, Praha 114, 10400

(210) **O-565746**
(220) 06.08.2020
(320) 06.08.2020
(511) 29, 30, 43
(540)

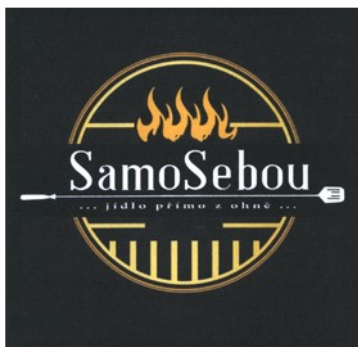

(510) (29) pokrmy připravené z masných, rybích a drůbežích výrobků, masové sendviče, rybí sendviče, konzervované a vařené ovoce a zelenina, vejce, sýr, mléko, mléčné výrobky, nakládaná zelenina; (30) zákusky, sušenky, chléb, koláče, pečivo, čokoláda, káva, kávové náhražky, čaj, obložené chlebičky, hořčice, obiloviny upravené pro přímou konzumaci, těstoviny, omáčky, koření, cukr, cukrovinky; (43) bary, delikatesy (restaurace), bufety rychlého občerstvení, restaurační služby v oblasti rychlého občerstvení, služby provozoven nabízejících rychlé občerstvení s odnosem s sebou, catering (poskytování jídla a nápojů).

(591) Barevná
(730) **K 33 s.r.o.**, 28. října 1001/3, Praha 1, Staré Město, 11000, CZ
(740) Rudolf Darník, Jupiterova 1186/10, Praha 114, 10400

(210) **O-565784**
(220) 07.08.2020
(320) 07.08.2020
(511) 24, 25, 28, 32, 33, 41
(540)

BODY&DOYLE

(510) (24) baseballové čepice v rámci této třídy; (25) trička, ragbyová trička, fotbalová trička, cyklistická trička, těhotenská trička, trička s potiskem, trička bez rukávů, trička na jógu, trička s dlouhým rukávem, trička (s krátkým rukávem), trička s falešným rolákem, sportovní trička odvádějící vlhkost, dámská krátká přiléhavá trička, sportovní trička s krátkým rukávem, tepláky, tenké tepláky, oděvy, sportovní oblečení, plavky, plavky pánské, dámské plavky, dětské plavky, tuniky přes dámské plavky, pánské plavky (krátké kalhoty), plavky na míru s košíčky, čepice, koupací čepice, vlněné čepice, sprchovací čepice, baseballové čepice, golfově čepice, kuchařské čepice, pletené čepice, lyžařské čepice, sportovní čepice, cyklistické čepice, čepice s bambulí, ponožky, atletické ponožky, punčochové ponožky, vlněné ponožky, termo ponožky, nepromokavé ponožky, pánské ponožky, kotníčkové ponožky, punčochy, tenisové ponožky, protiskluzové ponožky, prstové ponožky, ponožky na spaní, ponožky do obuvi, bundy, kožesíňové bundy, nepromokavé bundy, letecké bundy, lyžařské bundy, kožené bundy, sportovní bundy, bundy prošívání, motocyklové bundy, dlouhé bundy, košilové bundy, lovecké bundy, maskovací bundy, oboustranné bundy, kravaty, hedvábné kravaty, plastróny (nevázané kravaty), šátky, westernové kravaty se špičkami z drahých kovů, rukavice, řidičské rukavice, pačáky (rukavice), maskovací rukavice, zimní rukavice, motocyklové rukavice, lyžařské rukavice, snowboardové rukavice, pletené rukavice, jezdecké rukavice, rukavice pro cyklisty, rukavice k neoprenovým kombinézám, boty, jezdecké boty, vysoké boty, horolezecké boty, vojenské boty, golfově boty, lyžařské boty, dámské boty, kotníčkové boty, trekkingové boty, nepromokavé boty, motocyklistické boty, eskymácké boty, kalhoty, krátké kalhoty, cyklistické krátké kalhoty, kalhoty jezdecké krátké, krátké kalhoty s kšandami, sportovní dresy, sportovní legíny, podprsenky, samo držící podprsenky, sportovní podprsenky, podprsenky bez ramínek, podprsenky na kojení, jemné podprsenky bez kostic, sportovní podprsenky odvádějící vlhkost, ramínka na podprsenky (části oděvu), kalhotky, stahovací kalhotky, dámské spodní kalhotky, kalhotky dětské (oděvy), kalhotky s nohavičkou (spodní prádlo), pánské boxerky, pánské trenýrky, nepromokavé oděvy, nepromokavé kalhoty, nepromokavé pláštěnky, vnější nepromokavé oděvy, nepromokavé oděvy (gumáky), sandály, koupací sandály, dětské sandály, sandály pro pedikúru, podrážky na japonské sandály, obuvní svršky pro japonské sandály, plstěné sandály v japonském stylu, plážová obuv, oděvy vyrobené z imitace kůže, punčocháče, sukně, tenisové sukně, kalhotové sukně, šatové sukně, šortkové sukně, golfově sukně, baletní sukně, plisované sukně, kilty (skotské sukně); (28) sportovní potřeby a vybavení, sportovní chrániče, sportovní chrániče dlaní, loketní chrániče (sportovní potřeby), kolenní chrániče (sportovní potřeby), chrániče holení (sportovní potřeby), chrániče pěstí (sportovní potřeby), sportovní chrániče kolon pro atlety, sportovní chrániče loktů na bruslení, sportovní chrániče kolen na skateboarding, chrániče předloktí (sportovní potřeby), boxerské rukavice, fitness cvičební stroje; (32) nealkoholické nápoje, džusy; (33) alkoholické nápoje s výjimkou piva, hotové alkoholické koktejly, vodka, rum, rum s přidávanými vitaminy, rum ze šťávy z cukrové třtiny; (41) služby fitness klubů (zdravotní a fitness trénink), služby v oblasti vzdělávání, zábavy a sportu, služby v oblasti sportu a fitness, hodiny cvičení, vzdělávací a školicí služby.

(730) **Vítek Jiří**, Řešovská 519/1, Praha 8, Bohnice, 18100, CZ

(210) **O-565801**
(220) 08.08.2020
(320) 08.08.2020
(511) 16, 21, 32, 33, 35, 43
(540)



(510) (16) papírenské zboží, a to pohlednice, papírové ubrousky, pivní tácky, kartonážní výrobky (obaly), fotografie, papír, lepenka, plastové tašky, obalové materiály z papíru a plastických hmot spadající do této třídy; (21) sklenice, korbele, sklo, porcelán, majolika, nádobí včetně nádobí z plastu, kuchyňské náčiní a nádobí, jídelní servisy, servírovací soupravy, talíře, výrobky pro stolování – vše z nerez oceli, porcelánu, vameho skla, keramiky a plastu, výrobky ze skla, porcelánu a keramiky pro kuchyni, interiéry a stolování v restauracích a jídelnách spadající do této třídy; (32) piva, nealkoholická piva, jiné nealkoholické nápoje, piva všeho druhu, včetně nealkoholických piv a nápojů s příměsí piva, minerální vody, světlé a tmavé pivo, míchané nápoje s obsahem piva, lehká piva a ležáky, ochucená piva, nealkoholické nápoje, vody minerální a šumivé, sirupy a jiné přípravky k přípravě nápojů, džusy, šťávy ovocné a nápoje z ovocných šťáv nealkoholických (nezkvašených), šumivé ovocné nápoje (lihuprosté), šumivé nápoje s ovocnou šťávou, přípravky ke zhotovení piva a nápojů; (33) alkoholické nápoje, lihoviny, alkoholické nápoje, cider, jablečné víno, kvašený jablečný mošt, přípravky k výrobě alkoholických nápojů; (35) propagační a reklamní činnost, agenturní činnost, propagace a inzerece prostřednictvím všech druhů médií, reklama a marketing, reklama, prostřednictvím všech druhů médií, marketing, zprostředkovatelská činnost v oblasti obchodu s reklamními materiály všeho druhu, s výrobky ze skla, porcelánu a majoliky, s textilními výrobky jako jsou trička, mikiny, zástěry, čepice, ubrusy, papírenským zbožím, tácky, papírovými kelímkami a kelímkami z umělých hmot, etiketami, kalendáři, tiskovinami, publikacemi, časopisy a knihami, s pivem a nealkoholickými nápoji, maloobchod, velkoobchod a internetový obchod s nápoji, obchodně-podnikatelská činnost a její zprostředkování s výrobky výše uvedenými ve třídě 32; (43) restaurační a hostinské služby, hotelové služby, služby zajišťující stravování a nápoje, vše v rámci této třídy, služby hotelů a dočasného prázdninového a turistického ubytování, penziony, restaurace, bary, kavárny, vinárny, provoz cukráren, bufety, jídelny, samoobslužné restaurace, hromadné stravování, rychlé občerstvení, kiosky s rychlým občerstvením, poskytování občerstvení, stravování, catering, pivnice, podávání stravování a nápojů v restauracích a barech, pořádání svatebních recepcí (potraviny a nápoje), poskytování jídel a nápojů v restauracích, poskytování jídla a nápojů prostřednictvím mobilního nákladního auta, gril - restaurace, podávání jídel a nápojů, poradenství pro vaření, pořádání banketů, půjčování nábytku, ubrusů a prostírání.

(730) **Město Domažlice**, náměstí Míru 1, Domažlice, Město, 34401, CZ
(740) JUDr. Helena Zelenková, Jiráskovo náměstí 47/27, Plzeň, Východní Předměstí, 32600

(210) **O-565813**
(220) 10.08.2020
(320) 10.08.2020
(511) 5
(540)

XCOVID

(510) (5) baktericidní a virucidní přípravky na ruce a povrchy, hygienické přípravky pro zdravotnické účely, dezinfekční přípravky.
(730) **ORINGELA s.r.o.**, Revoluční 1403/28, Praha 1, 11000, CZ

(210) **O-565927**
(220) 13.08.2020
(320) 13.08.2020
(511) 33, 41, 43
(540)



(510) (33) alkoholické nápoje s výjimkou piva, alkoholické přípravky pro výrobu nápojů, jablečné víno, mošt alkoholizovaný (cidre), přípravky k výrobě alkoholických nápojů; (41) překladatelské a tlumočnické služby, rezervace vstupenek na vzdělávací, zábavní a sportovní aktivity a akce a související rezervační služby, služby v oblasti vzdělávání, zábavy a sportu, zveřejňování, oznamování a psaní textů, výchova, vzdělávání, zábava a sportovní činnost, překladatelské služby; (43) dočasné ubytování, informační, poradenské a rezervační služby v oblasti poskytování jídla a pití, poskytování jídla a nápojů, poskytování dočasného ubytování, pronájem nábytku, povlečení, prostírání a vybavení k poskytování jídla a nápojů.

(591) Barevná
(730) **Horák Jakub**, Nerudova 241/31, Praha 1, Malá Strana, 11800, CZ
(740) Mgr. Michal Koranda, advokát, Jeseniova 1169/51, Praha 3, Žižkov, 13000

(210) **O-565944**
(220) 14.08.2020
(320) 14.08.2020
(511) 35, 42, 43
(540)

Marienbad.com

(510) (35) internetový marketing, cílený marketing, partnerský marketing, marketingové služby, obchodní propagace, reklama, reklama on-line, PPC reklama, šíření reklamních materiálů on-line, srovnávací služby, služby on-line zpracování dat, propagační, reklamní a inzertní činnost, komerční informační kancelář, reklamní agentura, prezentace výrobků v komunikačních médiích, rozhlasová a televizní reklama, organizace a pořádání výstav ke komerčním a reklamním účelům, přípravě elektronických pozvánek, prezentace uživatelů v počítačové síti Internet, činnost organizačních a ekonomických poradců, systematizace informací do počítačové databáze, obchodní průzkum, průzkum trhu, internetový prodej reklamy a inzerece, poradenství v obchodní činnosti, marketingové studie, organizační poradenství, zprostředkovávání obchodních kontaktů, zprostředkování reklamy, provádění obchodních operací, komerční využití Internetu v oblastech komerčních internetových médií a vyhledávacích služeb, on-line inzerece, shromažďování, poskytování, třídění, překlad nebo jiné zpracování obchodních nebo podnikatelských informací včetně vytváření, zpracování a třídění dat v rámci databázi, administrativní zpracování objednávek, poskytování pomoci při nákupu a obstarávání zboží

a služeb pro jiné (dodavatelské služby pro třetí osoby), služby srovnávání cen, srovnávání výrobků a služeb a jejich vyhodnocení, příprava a šíření obchodních informací o vlastnostech, kvalitě a cenách zboží a služeb, aukce, organizování a vedení aukčního prodeje, včetně prostřednictvím počítačové sítě a Internetu, sestavování počítačových on-line databází a on-line prohlédávání databází v oblasti sociálních sítí, informační, poradenské a konzultační služby ve výše uvedených oblastech v rámci této třídy, obchodní zprostředkovatelské služby; (42) provozování internetových vyhledávačů, serverhosting, konzultační služby v oblasti informačních technologií; (43) služby zajišťující stravování a podávání nápojů, služby restaurací, služby kaváren, služby barů, poskytování dočasného ubytování, hotelové služby, služby penzionů, ubytovací a stravovací služby, rezervační služby pro dočasné ubytování, objednávkové služby pro dočasné ubytování, poskytování informací o přechodném ubytování, včetně poskytování recenzí, hodnocení a srovnání kvality ubytování, zprostředkování dočasného a hotelového ubytování, penziony pro zvířata, poskytování informací, rad a poradenství týkající se výše uvedených služeb spadající do této třídy.

(730) **Surchabi Fred**, Bezejmenná 725/17, Mariánské Lázně, 35301, CZ

(210) **O-566040**

(220) 19.08.2020

(320) 19.08.2020

(511) 6, 37, 45

(540)



(510) (6) kovové zámečnické potřeby, kovové zámky, neelektrické, vnitřní dveřní zámky, kovové, zámky a klíče, kovové, dveřní kování, klíče kovové, kovové bezpečnostní dveře, kovové bezpečnostní řetízky na dveře, kovové bezpečnostní součásti dveří, dveřní zavírače, ne elektrické, kovové klíče na otevírání zámků; (37) zámečnictví (opravy), čištění, montáž dveřních kování, instalace a montáž alarmů, poplašných zařízení, zámků a zabezpečovacích zařízení, jejich údržba a opravy, instalace, výměna a oprava zámků, montáž a instalace bezpečnostních zámků, montáž a instalace elektronických zámků, montáž a údržba a opravy trezorů, instalace otvíračů a zavíračů dveří, údržba a opravy otvíračů a zavíračů dveří; (45) otevírání dveřních zámků, otevírání bezpečnostních zámků, otevírání zámků (zámečnické služby).

(730) **Mahdal Boris**, č. p. 99, Bystrovice, 77900, CZ

(740) Mgr. PETR ŽÍŽKA, advokátní kancelář, Mgr. Petr Žížka, Sedláčkova 209/16, Plzeň, Vnitřní Město, 30100

(210) **O-566130**

(220) 24.08.2020

(320) 24.08.2020

(511) 3, 5, 35

(540)

NEOROSAN

(510) (3) čistící, lešticí a odmašťovací přípravky na brýlová skla, prostředky proti zamlžování brýlí; (5) desinfekční prostředky na brýlová skla, antiseptické čistící prostředky na brýlová skla; (35) zprostředkovatelská činnost v oblasti maloobchodu a velkoobchodu, provozování e-shopu, vše v souvislosti s výrobky výše uvedenými ve třídách 3 a 5.

(730) **CLR OPTIK s.r.o.**, Podhůry 415/1a, Samotičky, 77900, CZ

(740) Ing. Petr Soukup, tř. Svobody 43/39, Olomouc, 77900

(210) **O-566133**

(220) 24.08.2020

(320) 24.08.2020

(511) 7, 11, 35

(540)



(510) (7) sáčky do vysavačů, filtrační stroje, vložky do filtračních zařízení, filtry jako části strojů; (11) filtry pro průmyslové účely a pro použití v domácnosti, vodní filtry, vzduchové filtry, prachové filtry; (35) propagace, marketing, obchodní zprostředkovatelské služby, provozování on-line trhu pro kupující a prodejce výrobků a služeb, služby v oblasti obchodního managementu, obchodní administrativa, služby v oboru kancelářských prací, subdodavatelské služby [pomoc v obchodní činnosti].

(591) Barevná

(730) **AK FILTER s. r. o.**, P. J. Šafárika 378/13, Šaňa, SK

(740) Sparring s.r.o., advokátní kancelář, Zelená 744/4, Praha 6, Bubeneč, 16000

(210) **O-566152**

(220) 25.08.2020

(320) 25.08.2020

(511) 14, 16, 18, 25, 35

(540)



(510) (14) amulety, bižuterie a ozdoby, brože (šperky), části a součásti klenotů, dekorativní předměty (bižuterie nebo klenoty) pro osobní použití, hodiny a hodinky, klenoty, manžetové knoflíky a spony do kravat, medailony (šperky), náhrdelníky, náramky, náramky a hodinky (kombinace), náušnice, ozdoby na šaty (klenoty), přívěsky, prsteny (šperky), řetízky (šperky), šperky, hodinářské výrobky, nekožené pásky k hodinkám, příslušenství k hodinkám, řemínky k hodinkám z kovu, kůže nebo z plastu, dárková pouzdra na hodinářské výrobky, klenotnice (schránky či krabičky), kryty na hodinky, pouzdra na manžetové knoflíky, pouzdra na hodinky a hodiny, kroužky na klíče a přívěsky ke klíčům, řetízky na klíče; (16) tiskoviny, tištěné reklamní materiály, formuláře (tištěné), informační brožury, fotografie, plakáty, katalogy, kalendáře, mapy, piktogramy, grafické reprodukce, štítky z papíru nebo lepenky, samolepky (papírnícké zboží); (18) zavazadla, tašky, peněženky a náprsní tašky, visačky na zavazadla z gumy, kovů a plastů, obaly na zavazadla, popruhy na zavazadla, velké lodní kufrы (zavazadla), deštníky a slunečníky, kožené sedlářské výrobky, biče a postroje pro zvířata, aktovky, pouzdra na doklady, příruční tašky, batohy a batůžky, batohy s kolečky, brašny na nářadí prodávané prázdné, batůžky, brašny, cestovní kabelky, cestovní kufrы, cestovní soupravy, diplomatické kufříky, diplomaty, kabelky, klíčenky, krabice na klobouky na cesty, kufříky, cestovní vaky, ledvinky, neceséry (kufříky na kosmetiku) prodávané prázdné, obaly na bankovky, obaly na kreditní karty, obaly na oděvy (cestovní), plážové tašky, pouzdra na klíče, řemínky ke kabelkám, ruksaky, sedlové brašny, školní batohy, sportovní vaky, tašky na nářadí

(prázdné) pro motocykly, taštičky na líčidla, klíče a jiné osobní potřeby, kožené pásky, kožené desky, kožené řemínky; (25) oděvy, baseballové čepice, čapky, čepice (pokrývky hlavy), cyklistické čepice, kapuce, kšilty, kukly, lyžařské čepice, pletené čepice, šátky, sportovní čepice, vlněné čepice, bombery, bundy, cyklistická trička, cyklistické krátké kalhoty, cyklistické šortky, dámská krátká přiléhavá trička, dámské kabáty, dámské oděvy, dámské šaty, džínové oděvy, džíny, funkční spodní prádlo, kabáty, kalhoty, kombinézy, košile, kostýmy, obleky, kožené pásky, kožené oděvy, látkové opasky, legíny, manžety, mikiny, mikiny s kapucí, nepromokavé oděvy, oblečení pro volný čas, oděvy pro cyklisty, oděvy pro motoristy, oděvy z kožešin, oděvy pro sport, opasky, overaly, pásky, pletené oděvy, pletené rukavice, pletené oděvní výrobky, úplety, ponožky a punčochy, pulovry, pytle na oděvy, reflexní bundy, rukavice, rukavice pro cyklisty, šály, saka, šaty, šortky, spodní prádlo, sukně, svetry, tepláky, tílka, trička, vesty, větrovky, sportovní pokrývky hlavy (jiné než helmy), obuv, sportovní obuv; (35) maloobchodní činnost v oblasti obchodu s oděvy, textiliemi, tričky, svetry, vestami, pulovry, župany, šaty, uniformami, členkami, konfekcí, reklamní činnost, zprostředkovatelské obchodní služby, psaní reklamních textů, přímá poštovní reklama, vydávání reklamních textů, pronájem reklamních ploch, pronájem reklamního materiálu, online reklama v počítačové reklamní síti, předvádění zboží, marketing, průzkum trhu a marketingové studie, pořádání výstav pro obchodní či reklamní účely, profesionální obchodní poradenství, aktualizace a údržba dat v počítačových databázích, sběr údajů do počítačových databází, systematizace údajů do počítačových databází.

(730) **Lekeš David**, Mošnerova 1317/18c, Olomouc, Nová Ulice, 77900, CZ
(740) Ing. Petr Soukup, tř. Svobody 43/39, Olomouc, 77900

(210) **O-566167**
(220) 25.08.2020
(320) 25.08.2020
(511) 6, 22, 37
(540)



(510) (6) kovové konstrukce určené pro zastínění, kovové pergoly, kovové konstrukce pro pergoly, kovové konstrukce pro zimní zahrady, kovové zástěny, kovové markýzy, kovové markýzy s pevnými nebo pohyblivými lamelami, stínící clony, okenní clonici a izolační prvky kovové, rolety kovové navíjecí s kovovými lamelami ovládané ručně i elektricky, kloubová a teleskopická ramena kovová určená pro markýzy, žaluzie kovové, rolety kovové, kovové výsuvné balkónové clony s ovládním ručním, elektrickým, slunolamy kovové, a to hliníkové, lišty kovové k výše uvedeným výrobkům; (22) nekovové markýzy, markýzy z textilních a syntetických materiálů, markýzy sklopné nekovové, samostatně stojící markýzy textilní, košové markýzy textilní, textilní zastínění zimních zahrad a pergol, textilní žaluzie a rolety exteriérové; (37) montáž a servis stínící a clonící techniky a systémů sluneční ochrany, žaluzií, rolet, markýz, clon, oken, výloh, zimních zahrad, pergol, stínících přístřešků, výsuvných protislunečních clon, parapetů, montáž a servis skládacího systému zasklení.

(591) Barevná
(730) **PLAS s.r.o.**, Šafránkova 1238/1, Praha 5, Stodůlky, 15500, CZ
(740) Mgr. Jitka Vejražková, patentový zástupce, Pod Harfou 938/58, Praha 9, Vysočany, 19000

(210) **O-566176**
(220) 26.08.2020
(320) 26.08.2020
(511) 9, 40, 41, 44
(540)



FARMÁŘSKÁ ŠKOLA

(510) (9) elektronické publikace ke stažení, elektronické databáze, elektronické databáze nahrané na počítačových médiích, databáze obchodních kontaktů; (40) zpracování potravin a nápojů, zpracování čajových lístků, zpracování zemědělských produktů; (41) vzdělávání, výchova, vyučovací činnost, organizování vzdělávacích programů s praxí v oboru ekologického zemědělství, vzdělávací služby poskytované školami, organizování workshopů a seminářů, příprava a pořádání vzdělávacích akcí, poskytování reklamních, nakladatelství a vydavatelství, ediční činnost, psaní textů a publikování textů, s výjimkou reklamních textů, publikační činnost, elektronické publikace knih a periodik online, psaní blogu; (44) služby v oblasti zemědělství, služby v oblasti ekologického a biodynamického zemědělství, zahradnictví a lesnictví, poradenství v oblasti zemědělství, péstitelské poradenské služby vztahující se k zemědělství, poradenství ve vztahu k používání nechemického ošetřování pro udržitelné zemědělství a zahradnictví, služby v oblasti hubení škůdců v zemědělství, akvakultuře, zahradnictví a lesnictví, zemědělské služby vztahující se k ochraně životního prostředí.

(730) **Asociace místních potravinových iniciativ, o.p.s.**, Na břehu 766/27, Praha 9, Vysočany, 19000, CZ
(740) zaeRkováno s.r.o., Vršovická 478/51, Praha 10, Vršovice, 10100

(210) **O-566247**
(220) 30.08.2020
(320) 30.08.2020
(511) 20, 21
(540)

URNYO

(510) (20) pohřební urny, rakve, pohřební urny vyrobené z drahých kovů, nádoby a uzávěry a držáky pro ně, nekovové; (21) urny, urny ve formě váz.
(730) **Castingo s.r.o.**, Platněřská 90/13, Praha 1, Staré Město, 11000, CZ

(210) **O-566275**
(220) 31.08.2020
(320) 31.08.2020
(511) 35, 41, 42
(540)

VIBES VISION

(510) (35) propagace a reklama, reklama online, online inzerce v počítačové síti, marketingové služby, marketingové poradenství, marketingové propagace, reklamní a marketingové služby poskytované prostřednictvím sociálních médií, produktový marketing, přímý marketing, služby reklamních kanceláří a podpory prodeje, event marketing (získávání zákazníků pořádáním akcí), partnerský marketing a propojování klientů s ambasadory a partnery, marketing zboží a služeb pro třetí osoby, plánování marketingových strategií, marketingové analýzy a průzkumy, pořádání a vedení marketingových propagačních akcí pro třetí osoby, pomoc při řízení obchodní činnosti, služby reklamní grafiky, grafická úprava pro reklamní účely, výroba vizuálních reklamních materiálů, výroba audiovizuálních záznamů k marketingovým účelům, návrhy reklamních a marketingových materiálů, navrhování propagačních materiálů, služby navrhování obchodních značek (reklama a propagace), psaní reklamních textů, zpracování textů, tvorba reklamních předmětů a reklam, propagace, reklama a marketing online webových stránek, propagace podnikových webových

stránek, propagace výrobků a služeb jiných subjektů prostřednictvím reklamy na internetových stránkách, šíření reklamních, marketingových a propagačních materiálů, poskytování obchodních informací v oblasti sociálních médií, poskytování marketingových konzultačních služeb v oblasti sociálních médií, merchandising; (41) výchova, vzdělání, personální koučink (školení), mentoring, služby obchodního mentoringu, poskytování online vzdělávání z počítačové databáze nebo prostřednictvím internetu nebo extranetů, pořádání a zajišťování odborných tematických seminářů, eventů a workshopů, vzdělávací informace, odborné informační, poradenské a konzultační služby vztahující se k obchodnímu vzdělávání, nakladatelství a vydavatelství, vydávání textů, s výjimkou reklamních, ediční činnost, psaní textů a publikování textů, s výjimkou reklamních textů, publikační činnost, elektronické publikace knih a periodik online, psaní blogu, fotografování, služby fotografa, úprava fotografií (redigování), zvuková, obrazová a multimediální produkce a fotografie, výroba grafických filmových klipů, výroba audiovizuálních nahrávek, výroba audiovizuálních prezentací; (42) tvorba, navrhování a údržba webových stránek, webhosting, programování webových stránek, navrhování webových portálů, správa webových stránek, služby designu webových stránek, konzultace v oblasti navrhování webových stránek, poskytování dočasného používání softwarových aplikací bez možnosti stažení dostupných prostřednictvím webové stránky, průmyslový a grafický design, design (grafické umění), navrhování počítačové grafiky, navrhování grafiky a znaků pro utváření firemní identity, grafické návrhy propagačních materiálů, počítačem podporovaný design grafického videa, design a grafický design pro tvorbu webových stránek, vizuální návrh, příprava designových parametrů na vizuální zobrazení.

(730) **Říha Ondřej**, Střešovická 1067/33, Praha 6, Střešovice, 16200, CZ
(740) zaeRkováno s.r.o., Vršovická 478/51, Praha 10, Vršovice, 10100

(210) **O-566291**

(220) 01.09.2020
(320) 01.09.2020
(511) 5, 30, 32
(540)

VITAMÍNCI

(510) (5) potravinové doplňky pro lidskou spotřebu; (30) cukrovinky; (32) nealkoholické nápoje, minerální a syčené vody, ovocné nápoje a ovocné šťávy.

(591) Barevná
(730) **Souček Radek**, Podjavorinské 1601/8, Praha 4, Chodov, 14900, CZ

(210) **O-566325**

(220) 02.09.2020
(320) 02.09.2020
(511) 30, 32, 33, 41, 43
(540)

KAFKÁRNA

(510) (30) káva, čaj, kakao, čokoláda a nápoje z nich, cukr, rýže, tapioka, ságo, kávové náhražky, mouka a obilnářské výrobky, chléb, sušenky, suchary, koláče, jemné pečivo a cukrovinky, trvanlivé pečivo, zmrzlina, led na chlazení a osvěžení; (32) pivo, lehká piva a ležáky, nealkoholické nápoje, vody minerální a šumivé, sirupy a jiné přípravky k přípravě nápojů, džusy, šťávy ovocné a nápoje z ovocných šťáv nealkoholických (nezkvašených), šumivé ovocné nápoje (lihuprosté), šumivé nápoje s ovocnou šťávou; (33) alkoholické nápoje, víno, lihoviny, umělecké, dárkové, upomínkové a reklamní předměty a jejich balení s využitím alkoholických nápojů spadající do této třídy; (41) vzdělávání, zábava, organizování a pořádání společenských, kulturních a sportovních akcí; (43) hostinská činnost, ubytovací služby, hotelové služby, penziony, restaurace, bary, kavárny, vinárny, provoz cukráren, provoz kaváren, bufety, jídelny, samoobslužné restaurace, hromadné stravování, rychlé občerstvení, kiosky s rychlým občerstvením, poskytování občerstvení, ubytování a stravování.

(730) **GALERIE AMBIT s.r.o.**, Nádražní 344/23, Praha 5, Smíchov, 15000, CZ

(740) Ing. Zdeněk Kučera, Dlouhá 207 (P.O.Box 92), Slušovice, 76315

(210) **O-566341**

(220) 03.09.2020
(320) 03.09.2020
(511) 16, 35, 41
(540)

Q element

(510) (16) výukové materiály v rámci této třídy, skripta, případové studie, manuály, knihy, časopisy, tiskoviny, periodika; (35) inzertní a reklamní činnost, obchodní a podnikatelské informace, poradenství obchodní a podnikatelské, personální poradenství, odborné a psychologické testování pro výběr zaměstnanců, poskytování obchodních informací prostřednictvím internetu, sestavování a správa informací v počítačových databázích a aplikacích; (41) školící, vzdělávací a konzultační činnost, výchovná činnost, vydavatelská a nakladatelská činnost v oblasti publikací, brožur a příruček, či jiných výukových materiálů, a to i v různých jazykových mutacích, publikační činnost, organizování a realizace školení, seminářů, odborných stáží, organizování vzdělávacích akcí, pořádání pracovních setkání, provádění odborných zkoušek, provádění speciálních zkoušek, knihovny, pořádání, vedení a organizování kulturních a jiných akcí, setkání všeho druhu, konferencí, kongresů, sympózií, tvorba a režie televizních a rozhlasových pořadů, zpravodajské služby, zpravodajství (slovní a obrazové), vydavatelská a nakladatelská činnost, vydávání tiskovin a odpovídajících elektronických médií, zejména prospektů, katalogů, knih, brožur, novin a časopisů, vydavatelské služby, vydávání textu, grafických, obrazových a zvukových dat, reprodukovatelných v elektronické formě, které lze získat prostřednictvím datových sítí, nahrávání zvukových a zvukově obrazových nosičů, agenturní činnost v oblasti kultury, produkce a koprodukce.

(730) **Q element holding s.r.o.**, Mádrova 3031/1, Praha 4, Modřany, 14300, CZ
(740) Mgr. Tom Káňa advokát, nám. Míru 6, Frenštát pod Radhoštěm, 74401

(210) **O-566349**

(220) 04.09.2020
(320) 04.09.2020
(511) 28, 35, 41, 43
(540)



(510) (28) hračky, hry a žertovné předměty; (35) reklama, marketing a propagační služby; (41) výchova, vzdělávání, zábava a sportovní činnost; (43) zajištění stravování, dočasné ubytování.

(591) Barevná
(730) **Comic-Con Prague s.r.o.**, Bílkova 855/19, Praha 1, Staré Město, 11000, CZ

- (210) **O-566354**
(220) 04.09.2020
(320) 04.09.2020
(511) 3, 5, 9, 10, 16, 21, 29, 30, 31, 32, 33, 34, 35, 39
(540)



NAKUPDOMU.CZ

- (510) (3) neléčivé kosmetické a toaletní přípravky, neléčivé přípravky na čištění zubů, neléčivé ústní spreje, neléčivé zubní pasty, neléčivé zubní přípravky na vyplachování úst, parfumerie a vonné přípravky, vonné oleje a aromatické výtažky, bělicí přípravky, prací prostředky, brousící přípravky, mýdla a gely, přípravky pro péči o pleť, oči a nehty, přípravky pro péči o vlasy, přípravky pro ústní hygienu, éterické oleje, vlasové vody, lešticí přípravky, čistící přípravky, odmašťovací přípravky pro použití v domácnosti; (5) potravní doplňky pro zvířata, potravní doplňky a dietetické přípravky, potraviny pro batolata, přípravky proti rostlinným a živočišným škůdcům; (9) počítačové programy, software; (10) dudlíky pro děti, dětské láhve; (16) papírenské zboží, a to hygienické papírové ručníky, ubrousky papírové, jednorázové ubrousky, kapesníky papírové, kosmetické ubrousky na odličování (papírové), kuchyňský papír v rolích, papírové ubrousky pro domácnost, papírové stolní ubrousky, pytle a balící a obalové materiály a materiály pro skladování z papíru, lepenky nebo z plastů, lepidla pro papírenství a domácnost, papír, lepenka, fotografie, kancelářské potřeby (vyjímaje nábytek), plastické obaly (nezařazené do jiných tříd), celofán (celulózové fólie) na balení, toaletní papír; (21) nádobí, kuchyňské náčiní a nádoby, potřeby pro domácnost; (29) maso, drůbež, masné výrobky, ryby, mléko, mléčné výrobky, jedlé oleje a tuky, vejce, marmeláda, želé, džemy, kompoty, ovocné a zeleninové pomazánky, polévky a vývary, masové výtažky, konzervované ovoce, konzervovaná zelenina, zpracované ovoce, houby a zelenina (včetně ořechů a luštěnin), zvěřina, sušené ovoce, sušená zelenina, vařené ovoce, vařená zelenina, zavařené ovoce; (30) káva, čaj, kakao a jejich náhražky, těstoviny, nudle, čokoláda, rýže, cukr, led, ovocné omáčky, tapioka, ságo, mouka, přípravky vyrobené z obilnin, chléb, sladké pečivo a cukrářské výrobky, zmrzlina, med, kvasnice, prášek do pečiva, sůl, hořčice, ocet, omáčky (dochucovadla), koření, soli, chuťové přísady, ochucovadla a koření, ochucené omáčky, čatní a pasty; (31) krmiva a potrava pro zvířata, zemědělské a vodní plodiny, zahradnické a lesní produkty, čerstvé ovoce, ořechy, zelenina a bylinky, cibule, hlízy, semena, osivo, živé rostliny, živé květiny; (32) vody, nealkoholické nápoje, ochucené syčené nápoje, džusy, přípravky pro výrobu nápojů, sirupy pro přípravu nápojů, ochucená minerální voda, pivo, minerální a syčené vody, ovocné šťávy; (33) alkoholické nápoje s výjimkou piva; (34) tabák, cigarety, doutníky, kuřácké potřeby; (35) administrativní zpracování nákupních objednávek, aktualizování reklamních materiálů, dodavatelské služby pro třetí osoby (nákup výrobků a služeb pro jiné podniky), obchodní nebo podnikatelské informace a jejich poskytování, poskytování obchodních informací prostřednictvím webových stránek, inzerce poštou, kanceláře dovozní a vývozní, komerční informace a rady pro spotřebitele (spotřebitelská poradna), komunikační média (prezentace výrobků v komunikačních médiích) pro účely maloobchodu, kopírování nebo rozmnožování (reprodukce) dokumentů a dokladů, licence na výrobky a služby (komerční správa), marketing, marketingové studie, nábor zaměstnanců, analýzy nákupních cen a velkoobchodních cen, administrativní zpracování nákupních objednávek, obchodní management a podnikové poradenství, obchodní a podnikatelský průzkum, obchodní reklama pro třetí osoby, organizování výstav (komerčních nebo reklamních), personální poradenství, pořádání veletrhů pro obchodní a reklamní účely, prezentace výrobků v komunikačních médiích pro účely maloobchodu, prodej po telefonu (telemarketing), pronájem reklamní doby v komunikačních médiích, pronájem reklamních materiálů, pronájem reklamních ploch, průzkum trhu, předvádění zboží, reklama a propagace, reklama on-line v počítačové síti, reklamní agentury, zasilání reklamních materiálů zákazníkům (letáky, prospekty, tisky, vzorky zboží), aktualizování reklamních materiálů, rozšiřování reklamních nebo inzertních materiálů, vydávání, zveřejňování, oznámení, vyhlášení a publikování

reklamních textů, televizní a rozhlasová reklama, sestavování statistiky, služby (telefonní vzkazy, dotazy), služby v oblasti srovnávání cen, marketingové studie, styk s veřejností, vedení databáze v počítači, venkovní reklama, rozhlasová reklama, vydávání reklamních náborových propagačních nebo inzertních textů, vylepování plakátů, distribuce vzorků zboží, vyhledávání dat v počítačových souborech (pro třetí osoby); (39) doprava, balení a skladování zboží, dodání balíkových zásilek, zasilání, zpracování, skladování balíkových zásilek, doprava zboží z jednoho místa na druhé (doprava železniční, silniční, vodní, vzdušná nebo potrubím), kurýrní služby, logistika v dopravě, sledování informací ohledně cesty nebo dopravy zboží, přenášení (přeprava) fyzických věcí.

- (730) **Fresh idea s.r.o.**, Sokolovská 428/130, Praha 8, Karlín, 18600, CZ
(740) Jansa, Mokry, Otevrel & partneři s.r.o., advokátní kancelář, Mgr. et Mgr. Petr Mališ, advokát, Sokola Tůmy 743/16, Ostrava, Mariánské Hory, 70900

- (210) **O-566422**
(220) 06.10.2020
(320) 06.10.2020
(511) 37, 42
(540)

ARCHITEKTI A90

- (510) (37) stavebnictví, stavitelství, stavební dozor; (42) architektura, projektování, projekce, (stavební) průmyslový design, inženýrské práce, architektura (poradenství), projektová činnost, studie technických projektů.
(730) **ARCHITEKTI A90 s.r.o.**, Jeničkova 392/3, Brno, Horní Heršpice, 61900, CZ

- (210) **O-566445**
(220) 08.09.2020
(320) 08.09.2020
(511) 9, 35, 41
(540)

DOBŘE IT MÍSTO

- (510) (9) software pro zpracování dat, elektronická zařízení ke zpracování dat, databáze, software pro správu dat a souborů a databázový software, elektronické časopisy, elektronická média s možností stažení, počítače; (35) personální řízení a zaměstnanecké poradenství, služby spojené s náborem personálu, nábor a výběr zaměstnanců, pohovory za účelem naboru zaměstnanců, testování (psychologické -) pro výběr zaměstnanců, shromažďování a třídění dat v počítačových databázích, správa počítačových databází, reklama v oblasti naboru zaměstnanců, marketingové služby, administrativní podpora a zpracování dat [služby], inzerce včetně on-line inzerce, prodej propagačních materiálů, vydávání a rozšiřování reklamních, propagačních a inzertních materiálů, poskytování obchodních a podnikatelských informací, elektronické publikování pro reklamní účely, pomoc při řízení obchodní činnosti, organizování komerčních a reklamních akcí a výstav, průzkum veřejného mínění; (41) vzdělávací a školící služby, odborné vzdělávání a školení, konzultační služby související se vzděláváním a školením vedoucích pracovníků a personálu, personální koučink (školení), organizace výstav pro vzdělávací účely, organizování vzdělávacích přednášek, pořádání vzdělávacích kurzů, tvorba vzdělávacích materiálů, zábavní služby ve formě pořádání společenských zábavních akcí, organizování plesů, plánování a organizování večírků, organizování soutěží (vědomostních nebo dovednostních), elektronické publikování (dtp).
(591) Barevná
(730) **KVADOS, a.s.**, Pivovarská 4/10, Ostrava, Moravská Ostrava, 70200, CZ
(740) Ing. Pavel Nádvořník s.r.o., Klínová 620/1, Ostrava, Hulváky, 70900

(210) **O-566482**

(220) 10.09.2020

(320) 10.09.2020

(511) 6, 11, 37

(540)

AIRTEN

(510) (6) trubky, potrubí, hadice a jejich příslušenství, včetně ventilů, kovové, kovová potrubí pro instalace ventilace a klimatizace; (11) topná, ventilační a klimatizační zařízení a čistící zařízení, topné, ventilační a klimatizační systémy; (37) montáž, čištění, údržba, instalace a opravy topných, ventilačních a klimatizačních zařízení.

(730) **AIRTEN s.r.o.**, Školská 228, Pardubice, Ohrazenice, 53353, CZ

(210) **O-566515**

(220) 10.09.2020

(320) 10.09.2020

(511) 29, 30, 31, 43

(540)



(510) (29) potraviny a potravinářské výrobky živočišného původu, zpracované ovoce a zelenina a jiné zahradní či obdobné jedlé produkty upravené nebo konzervované pro konzumaci, vše v rámci této třídy, maso, ryby, drůbež a zvěřina, masové výtažky, konzervované, mražené, sušené a vařené ovoce a zelenina, želé, džemy, kompoty, vejce, mléko, sýry, máslo, jogurty a jiné mléčné výrobky, potravinářské oleje a tuky; (30) potraviny rostlinného původu, upravené nebo konzervované pro přímou konzumaci, jakož i prostředky pro zlepšení chuti potravin, vše v rámci této třídy, káva, čaj, kakao a náhražky kávy, rýže, těstoviny, nudle, tapioka a ságo, mouka a přípravky vyrobené z obilnin, chléb, pečivo a cukrovinky, čokoláda, zmrzlina, sorbety a jiné produkty určené ke konzumaci v mraženém stavu, cukr, med, melasa, droždí, kypřicí prášek do pečiva, sůl, kořenící přísady, koření, konzervované byliny, ocet, omáčky a jiná ochucovadla, led (zmražená voda); (31) surové a nezpracované zemědělské, akvakulturní, zahradnické a lesní produkty, zrna a semena surová nebo nezpracovaná, čerstvé ovoce a zelenina, čerstvé bylinky, přírodní rostliny a květiny, cibule a hlízy, sazenice a semena pro pěstování rostlin, živá zvířata, slad; (43) cateringové služby v oblasti gastronomie a jejich zprostředkování, stravovací služby pro svatební hostiny, bankety, rauty, tématické večírky, párty, gala večere, promoce, narozeninové oslavy, zahradní a domácí slavnosti, poradenská činnost v oblasti gastronomie, služby zajišťující stravování a nápoje, zásobování (catering), restaurace, jídelny a závodní jídelny, samoobslužné restaurace, bufety, bary.

(591) Barevná

(730) **Univerzita Karlova**, Ovocný trh 560/5, Praha 1, Staré Město, 11636, CZ

(210) **O-566534**

(220) 11.09.2020

(320) 11.09.2020

(511) 1, 21, 33

(540)



(510) (1) alkohol, cukerné alkoholy; (21) skleničky na alkohol; (33) alkoholové želé, alkoholové esence, alkoholové výtažky, alkoholové trestí, alkoholické

punče, alkoholizovaná vína, destiláty, višňový destilát, kirsch (višňový destilát).

(730) **Lána Bohumír**, Rybná 716/24, Praha 1, Staré Město, 11000, CZ

(210) **O-566558**

(220) 11.09.2020

(320) 11.09.2020

(511) 16, 29, 30, 39, 43

(540)



(510) (16) papír voskovaný, výrobky z papíru a kartónu, a to krabice pro ukládání potravin a jídel, kartotéční lístky, obaly (papírnické výrobky), fotografie, plakáty, tiskoviny, a to časopisy, brožury a reklamní letáky; (29) mléčné výrobky, pomazánky s obsahem mléčných výrobků, sýry, potraviny z masa, ryb, drůbeže a zvěřiny, paštiky, kaviár, uzeniny, tukové pomazánky, vejce, žampiony konzervované; (30) pizza, koláče, pečivo, výrobky z obilnin, potravinářská mouka, potraviny z mouky, těsto, těsto na pizzu, těsto na koláče, těsto listkové, těsto tukové, těsto máslové, těstoviny, muesli, masové pirožky, arašídové cukrovinky, aromatické přípravky do potravin, cukr, cukroví, cukrovinky, droždí, chuťové přísady, vanilka, hořčice, kečup, koření, kvasnice, kypřicí prášek, prášek do pečiva, pražená kukuřice, výrobky z kakaa, čokoláda, čokoládové výrobky, kávovinové, kakaové a čokoládové příchuti, pudinky; (39) rozvoz a distribuce potravin; (43) bufety, rychlé občerstvení, jídelny, restaurace.

(591) Barevná

(730) **Milkin a.s.**, Českokobrodská 1174, Praha 9, Kyje, 19800, CZ

(740) **FISCHER & PARTNER IP s.r.o.**, Na hrobcí 294/5, Praha 2, Nové Město, 12800

(210) **O-566573**

(220) 14.09.2020

(320) 14.09.2020

(511) 32, 33

(540)

SAGAN

(510) (32) pivo, pивní mladina, sladové pivo, zázvorové pivo, piva všeho druhu; (33) víno, perlivé víno, šumivé víno, víno suché, víno polosuché, víno sladké, vína všeho druhu, brandy, likéry, lihoviny, hořké likéry, vodka, aperitivy.

(730) **Minár Miloš PaedDr.**, Host'ovce 164, 951 91 Host'ovce, SK
Miklanková Zlata, Dr. Horákové 47, Poděbrady, Poděbrady II, 29001, CZ

(740) **Zlata Miklanková**, Dr. Horákové 47, Poděbrady, Poděbrady II, 29001

(210) **O-566584**

(220) 14.09.2020

(320) 14.09.2020

(511) 9, 16, 28, 38, 41

(540)

Pavouček štěstí

(510) (9) hardware a software pro informační technologie a audiovizuální zařízení, zařízení a příslušenství na zpracování dat, platební terminály pro zprostředkování on-line plateb, software, elektronické terminály pro generování loterních lístků, počítačové terminály a hardware používaný při provozu loterních a herních systémů, software pro počítačové hry; (16) papír, lepenka, reklamní, propagační a užitkové výrobky z papíru určené pro propagaci, periodické i neperiodické publikace, tištěné informační, reklamní a propagační materiály v rámci této třídy určené pro propagaci, tiskárenské výrobky a kartonážní výrobky, a to krabice, data a databáze na

papírových nosičích, psací potřeby, kalendáře, diáře, školní potřeby, sázenky, sázkové tikety, vstupenky; (28) herní terminály, loterní videoterminály, elektronická zařízení pro hraní loterií a her, videoherní terminály, losy, elektronické hrací karty (elektronické stírací losy); (38) telekomunikační služby, mobilní telekomunikační služby, provozování mobilní telekomunikační sítě pro bezdrátový přenos hlasu a dat, služby mobilního připojení k síti internet včetně vysokorychlostního připojení a přenosu hlasové služby přes internetový protokol, peer-to-peer komunikace, služby instant messaging, osobní komunikační služby, pager služby, služby elektronické pošty, sledování mobilních telefonů pomocí satelitních signálů a zjišťování polohy mobilních telefonů pomocí satelitních signálů, radio-paging, poskytování bezdrátového aplikačního protokolu (wap), včetně služeb využívajících zabezpečeného komunikačního kanálu, hlasová pošta, provádění videokonferencí, video-telefonní služby, služby zprostředkování přístupu ke všem druhům datových a informačních sítí a internetu, služby textových a multimediálních zpráv, vytváření a poskytování telekomunikačních a komunikačních databází, služby umožňující spotřebitelům stahovat digitální obsah prostřednictvím sítě a serveru do osobní databáze, provozování on-line komunikačních fór, přenos sportovních utkání, poskytování telekomunikačního přístupu pro sázkové hry, kurzové a jiné sázky a loterie prostřednictvím internetu a počítačových sítí; (41) provoz veškerých hazardních her, včetně těch provozovaných dálkovým přístupem prostřednictvím internetu, tedy loterií, kurzových sázek, totalizátorových her, binga, technických her, živých her, tombol nebo turnajů malého rozsahu, jakožto vykonávání činností spočívajících v uskutečňování hazardních her se záměrem dosažení zisku, a to příjem sázek a vkladů do hazardní hry, výplata výhry, další činnosti organizačního, finančního a technického charakteru související s uvedením hazardní hry do provozu a se zajištěním vlastního provozu, jakož i činnosti potřebné pro ukončení a vypořádání hazardní hry, pořádání a organizování kulturních, sportovních a společenských událostí, předprodej a prodej vstupenek (zábava), organizování a pořádání vzdělávacích akcí, provozování sportovních zařízení.

(730) SAZKA a.s., K Žižkovu 851/4, Praha 9, Vysočany, 19000, CZ

(740) Halaxová & Halaxová TETRAPAT, Mgr. Eva Halaxová, Jionická 804/80, Praha 5, Košíře, 15800

(210) O-566585

(220) 14.09.2020

(320) 14.09.2020

(511) 9, 16, 28, 38, 41

(540)

Sněhová vločka

(510) (9) hardware a software pro informační technologie a audiovizuální zařízení, zařízení a příslušenství na zpracování dat, platební terminály pro zprostředkování on-line plateb, software, elektronické terminály pro generování loterních lístků, počítačové terminály a hardware používaný při provozu loterních a herních systémů, software pro počítačové hry; (16) papír, lepenka, reklamní, propagační a užitkové výrobky z papíru určené pro propagaci, periodické i neperiodické publikace, tištěné informační, reklamní a propagační materiály v rámci této třídy určené pro propagaci, tiskárenské výrobky a kartonážní výrobky, a to krabice, data a databáze na papírových nosičích, psací potřeby, kalendáře, diáře, školní potřeby, sázenky, sázkové tikety, vstupenky; (28) herní terminály, loterní videoterminály, elektronická zařízení pro hraní loterií a her, videoherní terminály, losy, elektronické hrací karty (elektronické stírací losy); (38) telekomunikační služby, mobilní telekomunikační služby, provozování mobilní telekomunikační sítě pro bezdrátový přenos hlasu a dat, služby mobilního připojení k síti internet včetně vysokorychlostního připojení a přenosu hlasové služby přes internetový protokol, peer-to-peer komunikace, služby instant messaging, osobní komunikační služby, pager služby, služby elektronické pošty, sledování mobilních telefonů pomocí satelitních signálů a zjišťování polohy mobilních telefonů pomocí satelitních signálů, radio-paging, poskytování bezdrátového aplikačního protokolu (wap), včetně služeb využívajících zabezpečeného komunikačního kanálu, hlasová pošta, provádění videokonferencí, video-telefonní služby, služby zprostředkování přístupu ke všem druhům datových a informačních sítí a internetu, služby textových a multimediálních zpráv, vytváření a poskytování telekomunikačních a komunikačních databází, služby umožňující spotřebitelům stahovat digitální obsah prostřednictvím sítě a serveru do osobní databáze, provozování on-line komunikačních fór, přenos sportovních utkání, poskytování telekomunikačního přístupu pro sázkové hry, kurzové a jiné sázky a loterie prostřednictvím internetu a počítačových sítí; (41) provoz

veškerých hazardních her, včetně těch provozovaných dálkovým přístupem prostřednictvím internetu, tedy loterií, kurzových sázek, totalizátorových her, binga, technických her, živých her, tombol nebo turnajů malého rozsahu, jakožto vykonávání činností spočívajících v uskutečňování hazardních her se záměrem dosažení zisku, a to příjem sázek a vkladů do hazardní hry, výplata výhry, další činnosti organizačního, finančního a technického charakteru související s uvedením hazardní hry do provozu a se zajištěním vlastního provozu, jakož i činnosti potřebné pro ukončení a vypořádání hazardní hry, pořádání a organizování kulturních, sportovních a společenských událostí, předprodej a prodej vstupenek (zábava), organizování a pořádání vzdělávacích akcí, provozování sportovních zařízení.

(730) SAZKA a.s., K Žižkovu 851/4, Praha 9, Vysočany, 19000, CZ

(740) Halaxová & Halaxová TETRAPAT, Mgr. Eva Halaxová, Jionická 804/80, Praha 5, Košíře, 15800

(210) O-566586

(220) 14.09.2020

(320) 14.09.2020

(511) 9, 16, 28, 38, 41

(540)

Zelené dobrodružství

(510) (9) hardware a software pro informační technologie a audiovizuální zařízení, zařízení a příslušenství na zpracování dat, platební terminály pro zprostředkování on-line plateb, software, elektronické terminály pro generování loterních lístků, počítačové terminály a hardware používaný při provozu loterních a herních systémů, software pro počítačové hry; (16) papír, lepenka, reklamní, propagační a užitkové výrobky z papíru určené pro propagaci, periodické i neperiodické publikace, tištěné informační, reklamní a propagační materiály v rámci této třídy určené pro propagaci, tiskárenské výrobky a kartonážní výrobky, a to krabice, data a databáze na papírových nosičích, psací potřeby, kalendáře, diáře, školní potřeby, sázenky, sázkové tikety, vstupenky; (28) herní terminály, loterní videoterminály, elektronická zařízení pro hraní loterií a her, videoherní terminály, losy, elektronické hrací karty (elektronické stírací losy); (38) telekomunikační služby, mobilní telekomunikační služby, provozování mobilní telekomunikační sítě pro bezdrátový přenos hlasu a dat, služby mobilního připojení k síti internet včetně vysokorychlostního připojení a přenosu hlasové služby přes internetový protokol, peer-to-peer komunikace, služby instant messaging, osobní komunikační služby, pager služby, služby elektronické pošty, sledování mobilních telefonů pomocí satelitních signálů a zjišťování polohy mobilních telefonů pomocí satelitních signálů, radio-paging, poskytování bezdrátového aplikačního protokolu (wap), včetně služeb využívajících zabezpečeného komunikačního kanálu, hlasová pošta, provádění videokonferencí, video-telefonní služby, služby zprostředkování přístupu ke všem druhům datových a informačních sítí a internetu, služby textových a multimediálních zpráv, vytváření a poskytování telekomunikačních a komunikačních databází, služby umožňující spotřebitelům stahovat digitální obsah prostřednictvím sítě a serveru do osobní databáze, provozování on-line komunikačních fór, přenos sportovních utkání, poskytování telekomunikačního přístupu pro sázkové hry, kurzové a jiné sázky a loterie prostřednictvím internetu a počítačových sítí; (41) provoz veškerých hazardních her, včetně těch provozovaných dálkovým přístupem prostřednictvím internetu, tedy loterií, kurzových sázek, totalizátorových her, binga, technických her, živých her, tombol nebo turnajů malého rozsahu, jakožto vykonávání činností spočívajících v uskutečňování hazardních her se záměrem dosažení zisku, a to příjem sázek a vkladů do hazardní hry, výplata výhry, další činnosti organizačního, finančního a technického charakteru související s uvedením hazardní hry do provozu a se zajištěním vlastního provozu, jakož i činnosti potřebné pro ukončení a vypořádání hazardní hry, pořádání a organizování kulturních, sportovních a společenských událostí, předprodej a prodej vstupenek (zábava), organizování a pořádání vzdělávacích akcí, provozování sportovních zařízení.

(730) SAZKA a.s., K Žižkovu 851/4, Praha 9, Vysočany, 19000, CZ

(740) Halaxová & Halaxová TETRAPAT, Mgr. Eva Halaxová, Jionická 804/80, Praha 5, Košíře, 15800

(210) **O-566587**
(220) 14.09.2020
(320) 14.09.2020
(511) 28, 35, 41
(540)

BLACK & WHITE
sailing team

- (510) (28) sportovní vybavení, vybavení pro vodní sporty, sportovní potřeby pro surfing, jachting, veslování a kanoistiku, sportovní výstroj pro malé plachetnice, sportovní hry, vše v rámci této třídy; (35) zprostředkování obchodu se sportovními potřebami, jachtařskými potřebami, loděmi, lodními motory a lodním příslušenstvím a s ochrannými oděvy pro vodní sporty, zprostředkování obchodní činnosti a služeb souvisejících se sportovními akcemi a soutěžemi - reklama v rámci sportovních akcí a soutěží, marketing, propagace sportovních aktivit všeho druhu, tělovýchovy a dalších forem tělesné kultury, propagační, obchodně-informační a nabídkové (reklamní) akce a aktivity, zejména v oblasti vodních sportů, zprostředkování propagačních, obchodně-informačních a nabídkových (reklamních) akcí a aktivit, zejména v oblasti vodních sportů, reklama, propagace a styk s veřejností, reklama prostřednictvím všech veřejných komunikačních prostředků, rozšiřování propagačních, reklamních, obchodně-informačních a inzertních materiálů, obchodní poradenství v oblasti nákupu a prodeje lodí, zprostředkování registrace lodí (administrativní činnost); (41) výchova, vzdělávání, zábava a sportovní činnost, poskytování informací o kulturních aktivitách, rekreační kempy (sport a zábava), příprava a pořádání zábavných akcí a aktivit, organizování zábavních a kulturních akcí, pořádání skupinových rekreačních činností, organizování sportovních akcí, soutěží a sportovních turnajů, organizování rekreačních turnajů, organizování rekreačních aktivit (sport a zábava), služby v oblasti jachtingu, služby vzdělávací akademie (jachtařská akademie), výuka jachtingu, výuka sportovní činnosti, vydávání přehledů (katalogů) sportovních zařízení, produkční a agenturní činnost v oblasti sportovních, kulturních a společenských aktivit, pořádání sportovních akcí, zejména soutěží v jachtingu, pořádání jachetních regat, škola jachetního sportu, pořádání kurzů a výcviku pro vůdce malých plavidel včetně kapitánských zkoušek pro námořní jachting, provozování sportovních zařízení, vydavatelská a nakladatelská činnost, organizování a vedení kongresů, konferencí, seminářů a školení, organizování plesů, plánování a organizování večírků, pořádání vzdělávacích kurzů, pořádání organizovaných tréninků, vydávání manuálů a vzdělávacích publikací, organizování výstav pro kulturní a společenské účely, organizování představení, pořádání soutěží a regat.
- (730) **Richter Jan Ing.**, Krátká 273, Srch, 53352, CZ
(740) Patentová a známková kancelář, ing. Jaromír Příkryl, Včelín 1161, Hulín, 76824

(210) **O-566614**
(220) 15.09.2020
(320) 15.09.2020
(511) 5, 9, 12, 13, 16, 25, 28, 30, 32, 35, 41
(540)



- (510) (5) nápoje pro léčebné účely, a to s obsahem lecitinu, vitamínů a jiných posilujících látek, iontové a energetické nápoje pro léčebné účely, potraviny a dietetické výrobky pro léčebné účely; (9) sportovní helmy a přilby, brýle všeho druhu zařazené v této třídě; (12) dopravní prostředky, a to automobily včetně automobilů závodních a pro rallye, motocykly, kamióny, čtyřkolky, jízdní kola, minibike, lodě; (13) klenoty, bižuterie, hodinářské potřeby, hodinky, chronometry, náramky; (16) papír, lepenka a papírové etikety na nápoje a potraviny, papírové reklamní předměty, samolepky, tiskoviny, fotografie, psací potřeby; (25) oděvy, obuv a kloboučnické zboží, sportovní trička, kalhoty, kombinézy, čepice, šály, mikiny, tepláky a bundy; (28) hry, hračky a potřeby pro gymnastiku a sport zařazené v této třídě; (30) káva, čaj, kakao, cukrovinky, zmrzlina, žvýkačky, koření, čokoláda, výrobky z obilnin; (32) iontové a energetické nápoje, vody minerální (přírodní nebo umělé), šumivé a jiné nealkoholické nápoje, ovocné a zeleninové nápoje, občerstvující nápoje, sirupy a jiné přípravky k výrobě nápojů, piva; (35) reklamní, inzertní a propagační činnost, a to i prostřednictvím televize, rozhlasu a Internetu, merchandising, marketing, administrativní práce; (41) sportovní a kulturní aktivity, výchovná a vzdělávací činnost, organizování sportovních akcí a závodů.
- (591) Barevná
(730) **Al - Namura, spol. s r.o.**, Lysolajské údolí 107/25, Praha 6, Lysolaje, 16500, CZ
(740) JUDr. Aleš Zábrš, advokát, Na Beránce 57/2, Praha 6, Dejvice, 16000

(210) **O-566632**
(220) 15.09.2020
(320) 15.09.2020
(511) 35, 36, 45
(540)

Risk & Click

- (510) (35) reklama, propagace, řízení obchodní společnosti, obchodní administrativa, kancelářské práce; (36) pojištění, finančnictví, peněžnictví, služby v oblasti nemovitostí; (45) právní služby.
- (730) **VitaLab s.r.o.**, Revoluční 764/17, Praha 1, Staré Město, 11000, CZ
(740) Mgr. Jiří Melkus, advokát, Washingtonova 1624/5, Praha 1, Nové Město, 11000

(210) **O-566635**
(220) 15.09.2020
(320) 15.09.2020
(511) 5, 29, 30, 31, 32, 33, 43
(540)



- (510) (5) farmaceutické, lékařské a veterinářské výrobky, hygienické výrobky pro léčebné účely, dietní potraviny a dietetické přípravky pro léčebné nebo veterinární účely, potraviny pro batolata, potravní doplňky pro lidské osoby

a pro zvířata, náplastí, obvazový materiál, materiály pro plombování zubů a pro zubní otisky, dezinfekční přípravky, výrobky pro hubení škodlivých zvířat, fungicidy, herbicidy, doplňky výživy, potravinové doplňky, doplňky stravy pro neléčebné účely, absorpční výrobky pro osobní hygienu, dezinfekční a antiseptické přípravky, léčebná a dezinfekční mýdla a čistící přípravky, dámské hygienické výrobky, dětské pleny a pleny pro inkontinentní osoby, obvazy, obvazový materiál a aplikátory léčebných přípravků, nápoje obsahující vitamíny, minerály, stopové prvky a výtažky z bylin jako doplňky výživy pro regeneraci a rekondici, jakož i pro zvláštní výživu pro sportovce, nikoliv pro lékařské účely; (29) maso, ryby, drůbež a zvěřina, masové výtažky, konzervované, mražené, sušené a vařené ovoce a zelenina, želé, džemy, kompoty, vejce, mléko, sýr, máslo, jogurt a jiné mléčné výrobky, jedlé oleje a tuky, zpracované ovoce, houby, zelenina, ořechy a luštěniny, pomazánky z ryb, mořských plodů a měkkýšů, polévky a vývary, masové výtažky, tvaroh, bramborový salát, chili con carne, chlazené potraviny obsahující převážně ryby, dušená jídla, drůbeží saláty, dušené hovězí maso, fazole vařené v sójové omáčce (kongjaban), hluboce zmražené zeleninové pokrmy, hotová jídla obsahující (převážně) vejce, hotová jídla obsahující převážně masové náhražky, hotová jídla obsahující převážně mořské plody, hotová jídla obsahující převážně slanine, hotová jídla obsahující převážně rybí karbanátky, zeleninu, vařená vejce a vývar (oden), hotová jídla obsahující převážně ryby, hotová jídla obsahující převážně zeleninu, hotová jídla vyrobená z masa (převážně z masa), hotová jídla vyrobená z drůbeže (převážně z drůbeže), hotové jídlo obsahující převážně fermentovanou zeleninu, hotové saláty (zeleninové, ovocné), mražená hotová jídla obsahující převážně zeleninu, mražená jídla obsahující převážně maso, polévky, omelety, plněné brambory, pokrmy z brambor, předkrmové saláty (antipasti), předvařené polévky, upravení hlemýždi, zeleninové saláty, zpracované maso, vývary, zeleninové výtažky na vaření (šťávy), zeleninové šťávy na vaření, zeleninové pyré, zeleninové konzervy, svačinky na bázi ovoce, tyčinky na bázi ovoce jako náhrada jídla, směsi ovoce a ořechů, směsi sušeného ovoce, sušená čočka, rajčata, zpracovaná, rajčatová šťáva na vaření, rozinky, pochutiny na bázi zeleniny, pochutiny na bázi luštěnin, pochutiny na bázi ořechů, ovocné šťávy na vaření, ovocné svačinky, ovocné dezerty, olivy (zpracované), ovoce konzervované, masové pomazánky, nápoje na bázi mléka s obsahem ovocné šťávy, zpracované luštěniny, sušené nebo konzervované luštěniny, bramborová kaše, bramborové hranolky, bramborové knedlíky, bramborové lupínky, brambory zpracované, nakládaná zelenina; (30) káva, čaj, kakao a jejich náhražky, rýže, těstoviny a nudle, tapioka a ságo, mouka a obilninové přípravky, chléb, pečivo a cukrovinky, čokoláda, zmrzlina, sorbety a jiné zmrzlinářské výrobky, cukr, med, melasa, droždí, prášek do pečiva, sůl, ochucovadla, koření, konzervované byliny, ocet, omáčky a jiná dochucovadla, led (zmrzlá voda), mražené jogurty a sorbety, nápoje na bázi čaje, ledový čaj, ledová káva, přípravky k výrobě nápojů (na bázi čaje), čokoládové pokrmy a pochutiny, omáčky, omáčky (dochucovadla), pesto (omáčka), sýrová omáčka, omáčky na těstoviny, ovocné omáčky (pasírované), ochucené omáčky, čatní a pasty, omáčky do salátů, kečup, hořčice, dresinky, hotové potraviny v podobě omáček, grilovací omáčka, houbové omáčky, majonéza, masové omáčky, masové šťávy, náhražka majonézy, omáčka na pizzu, omáčky v prášku, pasta ze sójových bobů (pří sada), potravinářské dresinky (omáčky), přípravky k výrobě omáček, rajčatový kečup, rajčatová omáčka, salátové zálivky, zeleninová pyré (omáčky), zeleninové dřeně (omáčky – pokrm), zeleninové pasty (omáčky), tatarská omáčka (původní), sójová omáčka, cereální tyčinky a energetické tyčinky, moučníky, zákusky, dorty a sušenky, sladkosti (bonbóny), sladké tyčinky a žvýkačky, sladké polevy a náplně, sirupy a melasa, cereálie, droždí a přípravky na kynutí potravin, sušené a čerstvé těstoviny, nudle a knedlíky, těsta, těstíčka a jejich směsi, snídaně cereálie, ovesné a kukuřičné kaše, hotová jídla z rýže, hotové směsi na pečení, hotová pizzová jídla, hotová káva a kávové nápoje, pokrmy obsahující převážně těstoviny, rýžové pokrmy, jednohubky, korpusy na pizzu, kukuřice (pražená), koláče, koláče s náplní, mražená pizza, míchaná smažená rýže, mražené pečivo plněné masem, nepečená pizza, občerstvení (na bázi cereálií), palačinky, párky v rohlíku (sendviče), pečivo obsahující zeleninu a ryby, pečivo z listového těsta se šunkou, pizza, pochutiny obsahující převážně extrudované cereálie, pražená kukuřice, rizoto, ravioli (hotové), sendviče, tortilly, zeleninové koláče, bramborové placky, hotová slaná jídla vyrobená z bramborové mouky, bramborová mouka; (31) surové a nezpracované zemědělské, zahradnické, lesní produkty a produkty akvakultury, surové a nezpracované zrní a semena, čerstvé ovoce a zelenina, čerstvé bylinky, rostliny a květiny, cibule, sazenice a osivo pro výsadbu, živá zvířata, krmiva a nápoje pro zvířata, slad, brambory čerstvé, houby, rostliny, chaluhy ke konzumaci pro lidi nebo zvířata, čerstvé ovoce, ořechy, zelenina a bylinky, květiny, přírodní trávník, rostlinný odpad (surovina), nezpracované obilniny, stromy a lesní produkty; (32) piva, nealkoholické nápoje,

minerální a syčené vody, nápoje a šťávy ovocné, sirupy a jiné nealkoholické přípravky ke zhotovování nápojů, pivovarnické výrobky, odalkoholizované nápoje, přípravky k výrobě nápojů, přípravky na výrobu nápojů, džusy, ovocné šťávy a nápoje z ovocných šťáv, nápoje na bázi ořechů a sóji, ochucené syčené nápoje, vody, čajové nápoje, nealkoholické nápoje s příchutí čaje nebo na bázi čaje, nealkoholická vína; (33) alkoholické nápoje, alkoholické přípravky pro výrobu nápojů, trestí a výtažky alkoholické, obsahující byliny, víno, předpřipravené alkoholické nápoje, lihoviny (nápoje); (43) služby zajišťující stravování a nápoje, dočasné ubytování, zajišťování hromadného stravování (catering), bary, bufety, čajovny, jídelny, kavárny, pivnice, pizzerie, podávání alkoholických nápojů, pohostinství (služby), pořádání banketů, příprava jídel, restaurace, restaurace s odnosem jídel s sebou, samoobslužné jídelny, salátové bary, služby mobilních restaurací, služby nočního klubu.

- (591) Barevná
(730) **FRUTA Bohemia, a.s.**, Kojetínská 3881/84, Kroměříž, 76701, CZ
(740) Dana Lukajová, patentový zástupce, Voršilská 130/10, Praha 1, Nové Město, 11000

(210) **O-566636**

(220) 15.09.2020

(320) 15.09.2020

(511) 33

(540)

PERNELLO

- (510) (33) alkoholické nápoje (s výjimkou pív), alkoholové přípravky pro přípravu nápojů, vína.
(730) **DILOGY corp. s.r.o.**, Politických vězňů 912/10, Praha 1, Nové Město, 11000, CZ
(740) Dana Lukajová, patentový zástupce, Voršilská 130/10, Praha 1, Nové Město, 11000

(210) **O-566637**

(220) 15.09.2020

(320) 15.09.2020

(511) 33

(540)

LATISTELLO

- (510) (33) alkoholické nápoje (s výjimkou pív), alkoholové přípravky pro přípravu nápojů, vína.
(730) **DILOGY corp. s.r.o.**, Politických vězňů 912/10, Praha 1, Nové Město, 11000, CZ
(740) Dana Lukajová, patentový zástupce, Voršilská 130/10, Praha 1, Nové Město, 11000

(210) **O-566645**

(220) 16.09.2020

(320) 16.09.2020

(511) 31, 43, 44

(540)



MEZI JELENY

www.mezijeleny.cz

- (510) (31) živý koně, živá zvířata a živé organismy k chovným účelům; (43) dočasné ubytování, zprostředkování hotelového ubytování, otely, ubytovny a penziony, prázdninové a turistické ubytování, služby turistických kempů (ubytování), ubytování v hotelu (služby), poskytování dočasného ubytování pro hosty, poskytování rekreačního ubytování, prázdninové tábory [ubytování]; (44) koňská farma.

- (591) Barevná
(730) **Janstová Alice Mgr.**, č. ev. 1, Nové Hamry, 36221, CZ

(210) **O-566663**
(220) 17.09.2020
(320) 17.09.2020
(511) 9, 25, 35
(540)



Rozumbradi

- (510) (9) ochranné oděvy proti nehodám a zranění, tepelné ochranné pomůcky (oděvy) na ochranu proti nehodám či zranění; (25) dětské oděvy, obuv a pokrývky hlavy; (35) maloobchodní a velkoobchodní prodej dětských oděvů, dětské obuvi a dětských pokrývek hlavy, ochranných oděvů proti nehodám a zranění, tepelných ochranných pomůcek (oděvů) na ochranu proti nehodám či zraněním, dětského ložního prádla a příkrývek, sítí proti hmyzu, dětského koupelňového textilu, postelí a lůžek, lůžkovin, matrací, polštářů a podušek, sedáků, přebalovacích pultů, přebalovacích stolů pro kojence, přenosných dětských košů, postrojů na nošení dětí, popruhů na nošení dětí, tašek na nošení dětí, vaků na nošení dětí, sedaček na záda na nošení dětí, dětských popruhů, tašek, dětských plen, hraček pro děti.
- (730) **Jirásek Michal**, Dolní Marklovice 285, Petrovice u Karviné, 73572, CZ
(740) Jindyne s.r.o., U Statku 77, Mnichovo Hradiště, Hněvovice, 29501

(210) **O-566664**
(220) 17.09.2020
(320) 17.09.2020
(511) 32, 40, 43
(540)

BUCHŤÁK

- (510) (32) pivo, nealkoholické nápoje na bázi piva, nealkoholické nápoje; (40) pivovarnictví a sladovnictví; (43) hostinská činnost, bary, restaurace, ubytovací služby, služby spojené s provozováním pohostinství, zprostředkovatelská a obstaravatelská činnost v oblastech pohostinství a ubytování.
- (730) **Buchta Kamil**, Revoluční 638, Kostelec nad Černými lesy, 28163, CZ
(740) Halaxová & Halaxová TETRAPAT, Mgr. Eva Halaxová, Jinonická 804/80, Praha 5, Košíře, 15800

(210) **O-566670**
(220) 17.09.2020
(320) 17.09.2020
(511) 35, 38, 41, 42, 44
(540)

VERSIS

- (510) (35) propagační činnost v oblasti zdravotní péče, prevence nemocí a zdravotní osvěty, pomoc při řízení obchodní činnosti, a to v oblasti zdravotnictví, poradenská činnost v oblasti řízení provozu a restrukturalizace zdravotnických zařízení (podniková organizace a ekonomické poradenství), sběr údajů do počítačových databází; (38) digitální vysílání, on-line přenos informací, vysílání programů přes internet, poskytování internetových diskusních fór, podcasting, televizní komunikační služby, televizní vysílání pro mobilní telefony, vysílání kabelové televize, video vysílání, zpoplatněné televizní vysílání, šíření, výměna nebo získávání zpráv a informací, šíření elektronických časopisů, informací, elektronických periodik, knih v elektronické podobě, audio nebo audiovizuálních děl prostřednictvím informační, datové, elektronické, komunikační, telekomunikační nebo počítačové sítě, informační služby na internetu související s televizním vysíláním; (41) pořádání vzdělávacích akcí pro odbornou i laickou veřejnost v oblasti zdravotnictví, v oblasti prevence nemocí a zdravotní osvěty, pořádání vzdělávacích a informačních kurzů pro zaměstnance zdravotnictví, sportovní a kulturní aktivity, pořádání kulturně společenských akcí, pořádání vědeckých a odborných seminářů, kongresů, sympozií a konferencí, dálkové vzdělávání, praktický výcvik (předvádění), předávání know-how (odborné vzdělávání); (42) návrh a

vývoj počítačového hardwaru a softwaru pro potřeby zdravotnictví, vědecký výzkum pro lékařské účely, zkoušení léčiv, výzkum a vývoj v oblasti přírodních a technických věd, odborné služby (expertizy), a to v ORL, klinické studie; (44) lékařské služby, poskytování ambulanti a hospitalizační zdravotní péče ve všech oborech medicíny, RTG vyšetření, angiografická vyšetření, ultrazvuková vyšetření a jiná vyšetření pro lékařské účely, provádění operačních výkonů, poskytování intenzivní péče, provádění anestezií, rehabilitační služby, fyzioterapie, lékařské poradenství, ošetrovatelské služby, provozování klinické laboratoře, onkologie, radioterapie, logopedie, odborné služby (expertizy) v oblasti farmacie, zdravotnictví a lékařství, lékařský screening, zdravotní poradenství, masáže, telemedicina.

(730) **Vertigo Assistance s.r.o.**, Venclíkova 476/51, Ostrava, Výškovice, 70030, CZ

(210) **O-566671**
(220) 17.09.2020
(320) 17.09.2020
(511) 35, 38, 41, 42, 44
(540)

VERSYS

- (510) (35) propagační činnost v oblasti zdravotní péče, prevence nemocí a zdravotní osvěty, pomoc při řízení obchodní činnosti, a to v oblasti zdravotnictví, poradenská činnost v oblasti řízení provozu a restrukturalizace zdravotnických zařízení (podniková organizace a ekonomické poradenství), sběr údajů do počítačových databází; (38) digitální vysílání, on-line přenos informací, vysílání programů přes internet, poskytování internetových diskusních fór, podcasting, televizní komunikační služby, televizní vysílání pro mobilní telefony, vysílání kabelové televize, video vysílání, zpoplatněné televizní vysílání, šíření, výměna nebo získávání zpráv a informací, šíření elektronických časopisů, informací, elektronických periodik, knih v elektronické podobě, audio nebo audiovizuálních děl prostřednictvím informační, datové, elektronické, komunikační, telekomunikační nebo počítačové sítě, informační služby na internetu související s televizním vysíláním; (41) pořádání vzdělávacích akcí pro odbornou i laickou veřejnost v oblasti zdravotnictví, v oblasti prevence nemocí a zdravotní osvěty, pořádání vzdělávacích a informačních kurzů pro zaměstnance zdravotnictví, sportovní a kulturní aktivity, pořádání kulturně společenských akcí, pořádání vědeckých a odborných seminářů, kongresů, sympozií a konferencí, dálkové vzdělávání, praktický výcvik (předvádění), předávání know-how (odborné vzdělávání); (42) návrh a vývoj počítačového hardwaru a softwaru pro potřeby zdravotnictví, vědecký výzkum pro lékařské účely, zkoušení léčiv, výzkum a vývoj v oblasti přírodních a technických věd, odborné služby (expertizy), a to v ORL, klinické studie; (44) lékařské služby, poskytování ambulanti a hospitalizační zdravotní péče ve všech oborech medicíny, RTG vyšetření, angiografická vyšetření, ultrazvuková vyšetření a jiná vyšetření pro lékařské účely, provádění operačních výkonů, poskytování intenzivní péče, provádění anestezií, rehabilitační služby, fyzioterapie, lékařské poradenství, ošetrovatelské služby, provozování klinické laboratoře, onkologie, radioterapie, logopedie, odborné služby (expertizy) v oblasti farmacie, zdravotnictví a lékařství, lékařský screening, zdravotní poradenství, masáže, telemedicina.

(730) **Vertigo Assistance s.r.o.**, Venclíkova 476/51, Ostrava, Výškovice, 70030, CZ

(210) **O-566676**
(220) 17.09.2020
(320) 17.09.2020
(511) 5, 37
(540)

APRODEZIN

- (510) (5) insekticidní přípravky (insekticidy); (37) deratizace, hubení škůdců, dezinfekce a ochrana proti škůdcům, dezinfekce a fumigace zboží proti škůdcům, hubení škodlivých zvířat a obtížného hmyzu (s výjimkou pro zemědělské účely), hubení škůdců v budovách, postřik insekticidy v obytných budovách, postřik insekticidy v komerčních budovách.

- (591) Barevná
(730) **Reisig Pavel**, Dolní Sklenov 76, Hukvaldy, 73946, CZ
(740) Mgr. PETR ŽIŽKA, advokátní kancelář, Mgr. Petr Žižka, Sedláčkova 209/16, Plzeň, Vnitřní Město, 30100

- (210) **O-566687**
(220) 18.09.2020
(320) 18.09.2020
(511) 1, 30, 40
(540)



- (510) (1) mouky k průmyslovým účelům, odpad ze zpracovaného obilného zrna pro průmyslové účely; (30) pekařské a cukrářské výrobky, zlepšující přípravky do chleba, pečiva a cukrářských výrobků, suroviny a polotovary pro pekárenskou a cukrářskou výrobu, to je zahušňovací a pojící činidla, zpracovaná mouka obsahující všechny přísady nutné pro výrobu pekařských a cukrářských výrobků, trvanlivého a jemného pečiva, mlynářské, těstářenské a pekárenské výrobky, potravinářské mouky, mouky z obilovin a z luštěnin, výrobky obsahující obiloviny a směsi z nich, výrobky z mouky, výrobky z luštěnin a obsahující mouku z obilovin nebo luštěnin pro další zpracování, jemné a trvanlivé pečivo, med, kakaové a cukrářské výrobky, náplně pro pekařské a cukrářské výrobky, zlepšující přípravky do chleba, pečiva a cukrářských výrobků, zejména výrobky ze sladu, zbytkové produkty ze zpracovaného obilného zrna pro humánní účely, těstoviny neobsahující cholesterol; (40) pekařství, mlynářství.
(730) **PEK GROUP, a.s.**, Zápská 1636, Brandýs nad Labem-Stará Boleslav, Brandýs nad Labem, 25001, CZ
(740) PEYTON legal advokátní kancelář s.r.o., Sokolovská 668/136d, Praha 8, Karlín, 18600

- (210) **O-566697**
(220) 18.09.2020
(320) 18.09.2020
(511) 35, 38, 41
(540)

Tvize

- (510) (35) cílený marketing, grafická úprava pro reklamní účely, marketing, marketing v rámci softwarového publikování, obchodní zprostředkovatelské služby, poskytování obchodních informací prostřednictvím, webových stránek, propagace, reklama, zprostředkování propagace, zprostředkování reklamy; (38) bezdrátové vysílání, přenos videa na objednávku, streaming dat, televizní vysílání, videokonferenční služby; (41) dálkové vzdělávání, filmová distribuce, filmové projekce, obrazové zpravodajství, pořádání a vedení konferencí, pořádání a vedení kongresů, pořádání a vedení osobních vzdělávacích fór, pronájem audio zařízení, předávání know-how (odborné vzdělávání).
(730) **BONAFIDE GROUP, SE**, Wolkerova 965/15, Praha 6, Bubeneč, 16000, CZ

- (210) **O-566703**
(220) 20.09.2020
(320) 20.09.2020
(511) 12, 18, 20, 24, 25
(540)

BAJO

- (510) (12) fusaky do dětských kočárků (sportovních a skládacích), fusaky do dětských kočárků (hlubokých), dětské kočárky (příkrývky pro -), potahy na sedadla vozidel, potahy na opěrky hlavy ve vozidlech, polstrování bezpečnostních sedaček do vozidel, moskytiéry na dětské kočárky, sluneční clony do automobilů, dětské autosedačky, přenosné autosedačky pro kojence, bezpečnostní zábrany vozidel k použití s dětskými přenoskami, dětské bezpečnostní pásy na sedadla vozidel, dětské podsedačky do vozidel,

kryty na dětské kočárky (sportovní a skládací), dětské kočárky (sportovní a skládací), dětské kočárky (hluboké), popruhy na sportovní kočárky, ochranné obaly na dětské kočárky; (18) zavazadla, cestovní tašky, peněženky a ostatní tašky, hygienické tašky na toaletní potřeby, tašky s popruhem přes rameno, tašky na dětské kočárky, závěsné tašky na nošení kojenců, sportovní tašky, přebalovací tašky, tašky na plenky, batohy, ruksaky, tašky na nošení dětí, vaky na nošení dětí, závěsná nosítka na nošení dětí, postroje na nošení dětí na těle; (20) postele a lůžka, lůžkoviny, matrace, polštáře a podušky, podložky na spaní pro děti (polštáře nebo matrace), textilní potahy na nábytek (přízpusobené), podpůrné čalounění na bezpečnostní autosedačky pro děti, podpůrné podušky na bezpečnostní autosedačky pro děti, dětská chodítka, dětské postýlky, košíky na přenášení dětí (dětské postýlky), lůžkoviny pro dětské postýlky (jiné než ložní prádlo), podložky pro matrace, přebalovací podložky, přebalovací stoly pro kojence, kolébky, mantinely do dětských postýlek, jiné než ložní prádlo; (24) povlaky na prošívání deky a peřiny, tašky na spací pytle (specificky upravené), dětské spací pytle, vložky do spacích pytlů, dětské deky, piknikové deky, zavínovací peřinky, zavínovací osušky, potahy a povlaky na nábytek, potahy dětských postýlek, potahy na matrace, kojenecké ložní prádlo, moskytiéry, sítě proti hmyzu, prostěradla, dětské příkrývky, ložní prádlo a příkrývky, povlaky na polštáře, plédy, přehozy, spací vaky pro děti, cestovní příkrývky; (25) nánožníky, ne elektricky vyhřívané, rukávniky (oděvy), kojenecké spodní prádlo, kojenecké svrchní oděvy, pletená kojenecká obuv, pláštěnky, textilní bryndáčky, výbavičky pro novorozence, dětská obuv a obuvní doplňky, kombinézy (oděvy), dětské oděvy, dupačky, mikiny, bundy, trička, šátky, šály, šortky, čelenky, pokrývky hlavy, čepice, svetry, rukavice, ponožky, punčochové zboží, dětské plenkové kalhotky (části oděvů).

- (730) **Emitex products s.r.o.**, Středulinského 966/26, Ostrava, Vítkovice, 703 00, CZ
(740) Ing. Kateřina Gregorová, patentový a známkový zástupce, Jiráskovo náměstí 159/10, Ostrava, Moravská Ostrava, 702 00

- (210) **O-566706**
(220) 20.09.2020
(320) 20.09.2020
(511) 36, 37, 43
(540)



- (510) (36) realitní agentura, majetkové investice (realitní), pronájmy bytů a kanceláří; (37) developerské služby (stavebnictví), stavebnictví, stavitelství, konzultace v oblasti stavitelství a stavebnictví, konzultace týkající se stavebnictví a stavitelství; (43) poskytování hotelového ubytování.
(591) Barevná
(730) **MyPa Development s.r.o.**, Radlická 2343/48, Praha 5, Smíchov, 15000, CZ

(210) **O-566729**
(220) 21.09.2020
(320) 21.09.2020
(511) 32, 33, 40, 44
(540)



(510) (32) nealkoholické nápoje, nealkoholické šumivé nápoje, vinné mošty nealkoholické, nápoje na bázi moštů, hroznová šťáva, výtažky z vinných moštů, nealkoholické sekty; (33) alkoholické nápoje, a to vína všeho druhu, šumivá vína, sekty; (40) lisování ovoce, zpracování hroznů a vína - vinařství; (44) vinohradnictví (poradenství v oboru).
(730) **Víno Zlomek & Vávra s.r.o.**, č. p. 400, Boršice u Blatnice, 68763, CZ
(740) Halaxová & Halaxová TETRAPAT, Mgr. Eva Halaxová, Jinonická 804/80, Praha 5, Košíře, 15800

(210) **O-566737**
(220) 21.09.2020
(320) 21.09.2020
(511) 30, 32, 43
(540)

COCOA SPOT

(510) (30) káva, kakao, čaj, čokoláda, kakaové, čokoládové a kávové náhražky a výrobky z nich, nápoje na bázi kávy, kakaa, čokolády nebo čaje, obilniny připravené pro osobní konzumaci; (32) nápoje nealkoholické, přípravky k zhotovování nápojů; (43) služby zajišťující stravování, občerstvení, kavárny, restaurace a bary, hostinská činnost.
(730) **Prague Ventures s.r.o.**, Kaprova 42/14, Praha 1, Staré Město, 11000, CZ

(210) **O-566744**
(220) 21.09.2020
(320) 21.09.2020
(511) 39
(540)



(510) (39) dopravní služby výletních lodí, lodní doprava, doprava a přeprava, služby v oblasti cestování a osobní doprava, organizování prohlídek pamětihodností a okružních jízd, služby průvodců a organizování cest a výletů, služby osobního turistického průvodce.
(591) Barevná
(730) **Bohemian River Rhapsody s.r.o.**, Francouzská 75/4, Praha 2, Vinohrady, 12000, CZ

(210) **O-566751**
(220) 22.09.2020
(320) 22.09.2020
(511) 37
(540)



(510) (37) kominické služby, klempířství, pokrývačské služby.
(591) Barevná
(730) **KOMINICTVÍ David Poleno s.r.o.**, Hviezdoslavova 1636, Kladno, Kročehlavy, 27201, CZ
(740) Sparring s.r.o., advokátní kancelář, Zelená 744/4, Praha 6, Bubeneč, 16000

(210) **O-566752**
(220) 22.09.2020
(320) 22.09.2020
(511) 1, 9, 35
(540)

Airlogy
LABS

(510) (1) agar-agar, laboratorní chemikálie pro vědecké použití, chemické směsi a materiály pro vědecké použití, činidla pro chemické testy (jiné než pro lékařské a veterinární účely), chemické výrobky pro laboratorní analýzy (jiné než pro lékařské a veterinární účely), chemické látky pro analýzy v laboratořích (jiné než pro lékařské a veterinární účely), diagnostické přípravky (jiné než pro lékařské a veterinární účely), konzervační prostředky pro použití ve farmaceutickém průmyslu; (9) přístroje na rozbor vzduchu, měřítka, měřidla, měřicí nástroje, přístroje a zařízení, detektory, petriho misky, membrány do vědeckých přístrojů, fyzikální přístroje a nástroje, zkumavky; (35) maloobchod a velkoobchod s výrobky uvedenými výše ve třídách 1 a 9.
(591) Barevná
(730) **Proer, s.r.o.**, Palárikova 1, Tmava, SK
(740) Sparring s.r.o., advokátní kancelář, Zelená 744/4, Praha 6, Bubeneč, 16000

(210) **O-566775**
(220) 22.09.2020
(320) 22.09.2020
(511) 8, 9
(540)

ELSTORE
CZ

(510) (8) nářadí a nástroje s ručním pohonem; (9) přístroje a nástroje vědecké, námořní, geodetické, fotografické, filmové, optické, přístroje pro vážení, měření a přístroje na signalizaci.
(591) Barevná

(730) **ELSTORE CZ s.r.o.**, Strážská 573, Polička, Dolní Předměstí, 57201, CZ

(740) Halaxová & Halaxová TETRAPAT, Mgr. Eva Halaxová, Jinonická 804/80, Praha 5, Košíře, 15800

(210) **O-566781**

(220) 22.09.2020

(320) 22.09.2020

(511) 35, 41, 42

(540)



**Vysoká škola
podnikání a práva**

(510) (35) pomoc v obchodní a podnikatelské činnosti, management a administrativní služby; (41) služby v oblasti vzdělávání, zábavy a sportu; (42) vědecké a technologické služby.

(591) Barevná

(730) **Akademická aliance, a.s.**, Michálkovicá 1810/181, Ostrava, Slezská Ostrava, 71000, CZ

(210) **O-566790**

(220) 23.09.2020

(320) 23.09.2020

(511) 16, 35, 41, 43, 44

(540)

MALENIVY

(510) (16) tiskárenské výrobky, knihy, vzdělávací a výukové materiály, brožury; (35) provozování internetového obchodu (e-shopu), maloobchodu a velkoobchodu s chovatelskými potřebami a krmivými pro zvířata; (41) vedení kurzů, seminářů a workshopů, výuka péče o domácí zvířata, provozování psích škol, tréninkové programy se psy, poskytování služeb v oblasti výcviku a výuky zvířat, škola výcviku psů, výcvik poslušnosti psů, kurzy výchovy psů, výcvik psích triků (dog dancing), výuka psích sportů, jako je např. agility, coursing, nosework, pachové práce se psy (výcvik), socializační procházky se psy (výcvik), příprava psů na výstavu (handling) (výcvik), poradenství v oboru výchovy psů, organizování sportovních a zábavních aktivit (včetně flyball), organizování soutěží, on-line publikování elektronických knih a vzdělávacích materiálů; (43) služby denní péče o psy, ubytování pro domácí zvířata; (44) služby salónů krásy pro psy, služby péče o vzhled a čistotu zvířat, stříhání psů, chovné stanice psů, služby péče o zdraví zvířat.

(730) **Novotná Libuše**, Nivy 36, Děpoltovice, 36225, CZ

(210) **O-566791**

(220) 23.09.2020

(320) 23.09.2020

(511) 16, 35, 41, 43, 44

(540)



(510) (16) tiskárenské výrobky, knihy, vzdělávací a výukové materiály, brožury; (35) provozování internetového obchodu (e-shopu), maloobchodu a velkoobchodu s chovatelskými potřebami a krmivými pro zvířata; (41) vedení kurzů, seminářů a workshopů, výuka péče o domácí zvířata, provozování psích škol, tréninkové programy se psy, poskytování služeb v oblasti výcviku a výuky zvířat, škola výcviku psů, výcvik poslušnosti psů, kurzy

výchovy psů, výcvik psích triků (dog dancing), výuka psích sportů, jako je např. agility, coursing, nosework, pachové práce se psy (výcvik), socializační procházky se psy (výcvik), příprava psů na výstavu (handling) (výcvik), poradenství v oboru výchovy psů, organizování sportovních a zábavních aktivit (včetně flyball), organizování soutěží, on-line publikování elektronických knih a vzdělávacích materiálů; (43) služby denní péče o psy, ubytování pro domácí zvířata; (44) služby salónů krásy pro psy, služby péče o vzhled a čistotu zvířat, stříhání psů, chovné stanice psů, služby péče o zdraví zvířat.

(730) **Novotná Libuše**, Nivy 36, Děpoltovice, 36225, CZ

(210) **O-566801**

(220) 23.09.2020

(320) 23.09.2020

(511) 29, 30, 35, 40, 43

(540)



(510) (29) maso, ryby, drůbež a zvěřina, masové výtahy, hotová jídla připravená převážně z masa, zeleniny a ovoce; (30) moučná jídla, pirohy, mrazem sušená těstovinová jídla, masové pirohy, tvarohové pirohy, zeleninové pirohy, bramborové pirohy, ořechové pirohy, sýrové pirohy, čokoládové pirohy, povidlové pirohy, houbové pirohy, džemové pirohy; (35) reklamní činnost, obchodní management, obchodní administrativa, kancelářské práce, podpora prodeje (pro třetí osoby), maloobchodní a velkoobchodní služby se sušenými, chlazenými a mraženými potravinami a to i prostřednictvím internetu; (40) konzervování, sušení a zmrazování potravin; (43) restaurační a stravovací služby.

(591) Barevná

(730) **Pipta Jaroslav Ing.**, Tyršova 287/45, Sobrance 07301, SK

(740) **JUDr. Aleš Zábřeh**, advokát, Na Beránce 57/2, Praha 6, Dejvice, 16000

(210) **O-566806**

(220) 23.09.2020

(320) 23.09.2020

(511) 35, 36, 39

(540)



(510) (35) obchodní, podnikatelské a organizační poradenství, zprostředkování obchodních smluv, obchodní zastoupení jiných podnikatelských subjektů, reklamní a marketingová činnost; (36) celní služby, zastupování v celním řízení, zprostředkování celních služeb, pojišťovací služby související s dopravou a záležitostmi; (39) doprava (osobní i nákladní, vnitrostátní i mezinárodní, železniční, silniční, letecká, lodní, námořní, potrubní), provozování drah a drážní dopravy, zprostředkování přeprav všemi druhy dopravních prostředků, zaslátelství, zprostředkování námořní dopravy, poradenská činnost v oblasti dopravy, poskytování informací v oblasti dopravy, provozování skladů, skladování zboží, manipulace se zbožím (nakládání, vykládání, překládání), balení zboží, logistické služby, pronájem a provozování parkovacích ploch, pronájem dopravních

prostředků a dopravních zařízení, pronájem železničních vozů, služby mytí a čištění dopravních prostředků.

- (591) Barevná
(730) **RND s.r.o.**, Hálkova 171/2, Olomouc, Hodolany, 77900, CZ
(740) Mgr. Ing. Petr Lhotský, advokát, Na Příkopě 988/31, Praha 1, 11000

- (210) **O-566810**
(220) 23.09.2020
(320) 23.09.2020
(511) 35, 41, 44
(540)



- (510) (35) maloobchodní prodej nealkoholických nápojů, maloobchodní prodej přípravků na výrobu nápojů, maloobchodní prodej sportovního vybavení, maloobchodní prodej sportovních předmětů, maloobchodní služby v oblasti potravin, maloobchodní služby v oblasti sportovních potřeb, velkoobchodní prodej nealkoholických nápojů; (41) služby v oblasti vzdělávání, zábavy a sportu, služby fitness klubu, služby v oblasti sportu a fitness, fitness centra (provozování), instruktáž fitness tréninku, hodiny cvičení, instruktáž ke cvičení, instruktáž v oblasti posilování, organizování sportovních aktivit, poradenské služby ohledně cvičení (fitness), poradenství týkající se tréninku pro udržování fyzické kondice, poskytování instruktáží a vybavení v oblasti tělesného cvičení, poskytování prostor k udržování fyzické kondice, poskytování prostor na cvičení a fitness, poskytování prostor na skupinové cvičení, poskytování prostor na sportovní trénink, poskytování služeb týkajících se posiloven a tělocvičen, poskytování tělocvičen, poskytování vzdělávacích služeb týkajících se cvičení, poskytování vzdělávacích služeb vztahujících se k tělesné kondici, provozování prostor a zařízení posiloven (tělesné cvičení), školení o kruhovém tréninku, školení o skupinovém cvičení, školení týkající se udržování kondice, služby fitness center (zdravotní a fitness trénink), služby fitness centra, služby osobních trenérů, služby osobního trenéra (fitness trénink), služby osobního trenéra (kondiční trénink), služby pro poskytování cvičebního náčiní; (44) nutriční poradenství, masáž chodidel, masáž horkými kameny, masáže, masáže a terapeutické shiatsu masáže, odborné poradenství v oblasti výživy, poradenské služby týkající se diet, poradenské služby týkající se regulace hmotnosti, poradenské služby týkající se úbytku váhy, poradenské služby vztahující se k hubnutí, poradenství v oblasti diety a výživy, poradenství v oblasti stravování a výživy, poskytování informací týkajících se dietního a výživového poradenství, poskytování informací týkajících se dietních a výživových doplňků, poskytování informací v oblasti výživy, poskytování programů na snížení hmotnosti, služby v oblasti plánování programů na snižování hmotnosti, služby v oblasti snižování hmotnosti, služby v oblasti udržování tělesné hmotnosti, solária.

- (730) **Klímek Rostislav**, Jugoslávská 2734/1, Šumperk, 78701, CZ
(740) Mgr. PETR ŽIŽKA, advokátní kancelář, Mgr. Petr Žižka, Sedláčkova 209/16, Plzeň, Vnitřní Město, 30100

- (210) **O-566817**
(220) 23.09.2020
(320) 23.09.2020
(511) 4, 35, 37
(540)

taboraq.cz

- (510) (4) palivové dřevo; (35) maloobchodní prodej paliv, velkoobchodní prodej paliv; (37) těžba.
(730) **CONILEAF s.r.o.**, U radnice 956/8, Teplice, 41501, CZ

- (210) **O-566818**
(220) 24.09.2020
(320) 24.09.2020
(511) 9
(540)

IBDPodKontrolou

- (510) (9) stahovatelné počítačové aplikace, počítačový software (nahraný), platformy počítačového softwaru, nahrané nebo stahovatelné.
(730) **Pacienti IBD z.s.**, Pólská 1664/15, Praha 2 - Vinohrady, 120 000, CZ
(740) Mgr. Igor Pieš, advokátní kancelář, Mgr. Igor Pieš, Pobřežní 620/3, Praha 8 - Karlín, 186 00

- (210) **O-566820**
(220) 24.09.2020
(320) 24.09.2020
(511) 6, 19, 37, 42
(540)

MYDOMY

- (510) (6) kovové stavební konstrukce; (19) přenosné dřevěné stavby, nekovové stavby, stavební dřevo, dřevěné desky, dřevěné panely, montované domy (soupravy), stavební desky (nekovové -), krytiny střešní (nekovové), plštěné střešní krytiny, stavby přenosné (nekovové); (37) aplikace vodotěsných obkladů, aplikace vodotěsných pokrytí na střechy, budování staveb, budování základů inženýrských staveb, stavba sportovišť, stavba nemovitostí, stavba skleníků, stavba příček, stavba prefabrikovaných budov, stavba částí budov, zakázková stavba domů, stavba montovaných domů, stavební služby, výstavba; (42) architektonické služby, projektování staveb, projektování (stavební), navrhování interiérů, vývoj interaktivního multimediálního softwaru.
(730) **MYDOMY s.r.o.**, Brada 36, Brada-Rybníček, 50601, CZ
(740) Mgr. Jitka Vele, advokátní kancelář, Mgr. Jitka Vele, Čelakovského 84, Jičín, Staré Město, 50601

- (210) **O-566827**
(220) 24.09.2020
(320) 24.09.2020
(511) 11, 41, 42
(540)

KULTIVAR

- (510) (11) architektonická svítidla, halogenová architektonická svítidla, architektonická svítilna, halogenová architektonická svítidla, architektonická svítidla svítící vzhůru k zapuštění do země; (41) workshopy ke kulturním účelům, služby v oblasti vzdělávání, zábavy a sportu, kulturní aktivity, sportovní a kulturní aktivity, zábavní, sportovní a kulturní aktivity, pořádání seminářů zaměřených na kulturní aktivity, nakladatelské služby, pořádání seminářů zaměřených na kulturní aktivity, nakladatelské služby týkající se periodických a neperiodických publikací, s výjimkou reklamních textů; (42) průmyslový a grafický design, grafický design, design a grafický design pro tvorbu webových stránek, počítačem podporovaný grafický design, design a grafický design pro tvorbu webových stránek na internetu, grafický design na sestavování webových stránek na internetu, průmyslový design za pomoci počítače, design průmyslových výrobků, průmyslový design (umělecký), navrhování [průmyslový design], styling [průmyslový design], průmyslový design, architektonický design, architektonický design interiérových dekorací, architektonický design exteriérových dekorací, architektonický design pro urbanistické plánování, obalový design, design nábytku, umělecký design, projektování restaurací (design), komerční umělecký design, design domovských stránek, navrhování barů (design), stavební design, technický design, návrhy grafických ilustrací, služby v oblasti ilustrace (design), architektura, architektonické služby, služby architektonického plánování, služby architektonického designu, architektonické a inženýrské služby, architektonické služby projektování kancelářských zařízení, architektonické služby projektování průmyslových budov, architektonické služby projektování komerčních staveb, architektonické služby zaměřené na územní rozvoj, architektonické služby pro přípravu architektonických plánů, architektonické služby v oblasti navrhování budov, služby architektonického designu související s výstavbami, služby architektonického designu v oboru dopravy, architektonické služby v oblasti navrhování maloobchodních prostor, architektonické služby v oblasti navrhování nákupních center, architektonické služby a služby urbanistického plánování.

- (730) **Kultivar s.r.o.**, Svatojánská 317, Statenice, 25262, CZ

(210) **O-566829**
(220) 24.09.2020
(320) 24.09.2020
(511) 9, 35, 42
(540)



(510) (9) nahrané počítačové programy, počítačové programy (stahovatelné), stahovatelné počítačové aplikace, aplikační software, cloud computingový software ke stažení, interaktivní počítačové programy, počítačové operační systémy, počítačové programy pro elektronické systémy registračních pokladen, počítačový software navržený pro odhadování nákladů, počítačové programy pro projektový management, programy na zpracování dat, software pro vedení účetnictví, počítačový software pro obchodní účely, software pro analýzu obchodních dat, nahraný obsah (počítačové programy, data a informace); (35) pomoc v obchodní a podnikatelské činnosti, management a administrativní služby, obchodní informace, analýza nákladů a cen, obchodní průzkum, poskytování obchodních informací prostřednictvím webových stránek, vyhotovování hospodářských prognóz, analýza řízení obchodní činnosti, ekonomické prognózy a analýzy, hodnocení obchodní činnosti, obchodní odhady a hodnocení obchodních záležitostí, průzkum v oblasti obchodní činnosti, strategická analýza podniku, řízení obchodních záznamů, sestavování obchodních statistik obchodních informací, sestavování soupisů pro obchodní účely, správa finančních záznamů, obchodní konzultační a poradenské služby, pomoc při řízení obchodních či průmyslových podniků, pomoc při řízení obchodní činnosti, asistence v oblasti obchodního managementu, obchodní projektový management, odborné služby v oblasti podnikové efektivity, poradenské služby týkající se analýzy hospodářské činnosti, účetnictví, finanční audit, provádění podnikových auditů, služby spojené s podáváním daňových příznání, poradenské a informační služby v oblasti účetnictví, příprava finančních výkazů a obchodních analýz, provozní audit, účetnictví managementu nákladů, systematizace údajů do počítačových databází, vyhledávání údajů v počítačových souborech pro jiné osoby, elektronické zpracování dat, sběr informací do počítačových databází, služby zpracování dat, statistické analýzy a podávání zpráv, konzultace v oboru podnikové organizace a řízení, pomoc, poradenské služby a konzultace týkající se analýz obchodní činnosti, obchodní analýzy, informační služby a průzkumy trhu, administrativní zpracování dat, kancelářské a administrativní služby, zpracování, systematizace a správa dat; (42) software jako služba (SaaS), ukládání elektronických dat, pronájem webových serverů, platforma jako služba (PAAS), cloud computing, poskytování dočasného používání softwaru bez možnosti stažení pro analýzu finančních dat a generování výkazů, poskytování dočasného používání softwarových aplikací bez možnosti stažení dostupných prostřednictvím webové stránky, poskytování dočasného používání obchodního softwaru bez možnosti stažení, poskytování dočasného používání webových aplikací, poskytování dočasného využití online softwaru bez možnosti stažení, pronájem aplikačního softwaru, pronájem operačního softwaru pro přístup ke cloudovým výpočetním sítím a jejich používání, pronájem počítačového softwaru a programů, pronájem programů pro zpracování dat, tvorba počítačového softwaru, počítačové programování, instalace počítačového softwaru, aktualizace počítačového softwaru, vývoj softwaru v rámci vydávání softwaru, konverze počítačových programů a dat (s výjimkou fyzické konverze), převod dat nebo dokumentů z fyzických nosičů na elektronická média, poskytování outsourcingových služeb v oblasti informačních technologií, konzultační služby v oboru software jako služba (SaaS), služby v oblasti informačních technologií, konzultační, poradenské a informační služby v oblasti informačních technologií, vývoj softwaru, programování a implementace softwaru, webhostingové služby a software jako služba a pronájem softwaru.

(591) Barevná
(730) **Bi4 s.r.o.**, Purkyňova 648/125, Brno, Medlánky, 61200, CZ
(740) Mgr. Jiří Císek, advokát, Jana Babáka 2733/11, Brno, Královo Pole, 61200

(210) **O-566832**
(220) 24.09.2020
(320) 24.09.2020
(511) 9, 35, 36, 42
(540)

BYTOVÉ KONTO - systém pro správu nemovitostí

(510) (9) počítačový software, stahovatelné počítačové programy, počítačové softwarové aplikace (stahovatelné), elektrická zařízení na dálková ovládní průmyslových operací; (35) správa počítačových souborů, aktualizace a údržba informací v registrech, sběr údajů do počítačových databází, účetnictví, analýzy nákladů; (36) správa nemovitostí, správa bytových domů, nemovitosti (služby); (42) externí poskytování služeb v oblasti informačních technologií, počítačové programování, tvorba počítačového softwaru, aktualizace počítačového softwaru, zaplňování počítačového softwaru, dálkové monitorování počítačových systémů.

(730) **BeIT s.r.o.**, Ve Střešovičkách 45/40, Praha 6, Střešovice, 16900, CZ

(210) **O-566833**
(220) 24.09.2020
(320) 24.09.2020
(511) 3, 29, 30
(540)

KVĚTOMLUVA

(510) (3) přípravky do koupele, přírodní kosmetika; (29) jedlé oleje; (30) čaje, káva, nápoje na bázi bylin, bylinné sirupy.

(730) **Fryzelková Zuzana**, č. p. 406, Vlachovice, 76324, CZ

Fryzelka Radek Ing., č. p. 406, Vlachovice, 76324, CZ

(740) Mgr. Dagmar Ressorová Maršíková, Ševcovská 3246, Zlín, 76001

(210) **O-566834**
(220) 24.09.2020
(320) 24.09.2020
(511) 1, 7, 40
(540)



(510) (1) filtrační materiály (chemické, minerální, rostlinné a další materiály v surovém stavu), chemické látky, chemické materiály a chemické přípravky a přírodní chemické prvky, čističí prostředky pro výrobu a průmysl, chemické a organické sloučeniny pro použití při výrobě potravin a nápojů, nezpracované plastické hmoty, kultivační média, hnojiva a chemické látky pro použití v zemědělství, zahradnictví a lesnictví; (7) zařízení a stroje pro zemědělství, pro zemní práce, pro stavebnictví, pro těžbu ropy a plynu, důlní zařízení, čerpadla, kompresory a fukary, průmysloví roboti, průmyslové robotické nasekávací stroje, průmysloví roboti k použití při výrobě, průmysloví roboti k použití při manipulaci s opracovávanými kusy (obrobky), průmysloví roboti na zpracování skla, průmysloví roboti pro tvarování plastů, robotické balicí stroje, robotické čističí stroje, robotické mechanismy na opracování plastových materiálů, robotické mechanismy na opracování skla, robotické mechanismy pro přepravu, robotické mechanismy pro dopravu, manipulační zařízení, balicí stroje, dopravníky a dopravníkové pásy, stroje a obráběcí stroje na zpracování materiálů a pro výrobu, tvarovací a modelovací stroje, stroje pro nakládání s odpady a jejich recyklaci, drtiče a lisy odpadu (elektrická zařízení na likvidaci odpadu), balicí stroje k průmyslovým účelům, drtiče a stlačovače odpadu (elektrické přístroje na likvidaci odpadu), elektrické stroje na likvidaci odpadu, filtrační stroje používané při manipulaci s odpadní vodou, granulátory na recyklaci vtokových zbytků, kompaktoř odpadu (stroje), kompaktoř sáčků (stroje), kompresory (lisy) na kontejnery s odpadem, kompresory (lisy) pro vozidla na sběr odpadu, konvertory odpadu (stroje), lisy na odpad, průmyslové stroje na lisování odpadu, recyklační drtičí jednotky (zařízení), rozprašovače odpadních vod, skartovací stroje na kartony, skartovací stroje na papír, nikoli pro kancelářské použití, škrabací stroje (skrejpry) na odstraňování kalu, stroje k odstraňování odpadu, stroje na drcení srotu, stroje na drcení zahradnického odpadu, stroje na extrakci odpadu, stroje na kompostování organického odpadu; (40) recyklace a zpracování odpadů, chemická recyklace odpadních produktů, chemické zpracování odpadních

produktů, bioremediační služby, čištění odpadních vod, dekontaminace podpovrchových vrstev půdy, detoxikace nebezpečných materiálů, hospodaření s odpady (recyklace), informační, poradenské a konzultační služby vztahující se k recyklaci odpadu, likvidace odpadních vod z průmyslových procesů, likvidace odpadu, likvidace průmyslového toxického odpadu, likvidování odpadu, opětovné využití materiálů (recyklace odpadu), poradenství týkající se likvidace ropného znečištění, poradenství týkající se likvidace chemického znečištění, poradenství týkající se nakládání s ropným znečištěním, poradenství týkající se nakládání s chemickým znečištěním, poradenství vztahující se k recyklaci odpadu, poradenství vztahující se ke spalování odpadu, poradenství vztahující se k likvidaci odpadu, poskytování informací vztahujících se k recyklaci odpadu, recyklace aerosolových pohonných hmot, recyklace cenných materiálů, recyklace chemikálií, recyklace chladících tekutin, recyklace činidel na vyfukování pěny, recyklace izolačních plynů z mrazniček, recyklace izolačních plynů z klimatizačních zařízení, recyklace hornin, recyklace izolačních plynů z ledniček, recyklace lahví na nápoje, recyklace kovů, recyklace katalytických konvertorů, recyklace kapalin obsahujících chlorované a flourované uhlovodíky (CFC), recyklace oděvů, recyklace oděvů pro získání materiálů na výrobu syntetických vláken, recyklace odpadních materiálů, recyklace papíru, recyklace plastických hmot, recyklace šrotu, recyklace rozpouštědel, recyklace toneru, recyklační služby, recyklování PET lahví, rekultivace chladiva, rekultivace odpadových materiálů, služby recyklace jedlých a rostlinných olejů, služby úpravy půdy, spalování a likvidace odpadu.

- (591) Barevná
(730) **LOGeco s.r.o.**, Vodičkova 791/41, Praha 1, Nové Město, 11000, CZ
(740) Mgr. PETR ŽIŽKA, advokátní kancelář, Mgr. Petr Žížka, Sedláčkova 209/16, Plzeň, Vnitřní Město, 30100

- (210) **O-566837**
(220) 24.09.2020
(320) 24.09.2020
(511) 16, 21, 25, 30, 35
(540)



- (510) (16) papírové tašky, sáčky (obaly, váčky) z papíru nebo plastických hmot na balení, papírové stolní ubrusky, katalogy, fotografie, kalendáře, letáky, periodické a neperiodické publikace, tištěné propagační materiály, informační brožury, obaly na potraviny, papírové bannery; (21) hrníčky, sklenice (nádobí); (25) pokrývky hlavy, čepice, čelenky (oděvy), šátky, šály, trička, košile, pláštěnky; (30) trvanlivé pečivo, čokoládové a nečokoládové cukrovinky, sušenky, oplatky, tyčinky, pečivo obsahující krémy, sladké polevy a náplně, káva, čaj, čokoláda, cukrářské výrobky, zmrzlina, trubičky (sladké pečivo); (35) maloobchodní prodej cukrářských výrobků, inzertní, reklamní a propagační činnost, poskytování obchodních informací prostřednictvím webových stránek, pronájem prodejních stánků.
(730) **Varad'ová Renáta Mgr., Dis.**, Sportovní 841/2a, Kopřivnice, 742 21, CZ
(740) Patentový a známkový zástupce, Ing. Kateřina Gregorová, Jiráskovo náměstí 159/10, Ostrava, Moravská Ostrava, 702 00

- (210) **O-566838**
(220) 24.09.2020
(320) 24.09.2020
(511) 16, 21, 25, 30, 35
(540)



- (510) (16) papírové tašky, sáčky (obaly, váčky) z papíru nebo plastických hmot na balení, papírové stolní ubrusky, katalogy, fotografie, kalendáře, letáky, periodické a neperiodické publikace, tištěné propagační materiály, informační brožury, obaly na potraviny, papírové bannery; (21) hrníčky, sklenice (nádobí); (25) pokrývky hlavy, čepice, čelenky (oděvy), šátky, šály, trička, košile, pláštěnky; (30) trvanlivé pečivo, čokoládové a nečokoládové cukrovinky, sušenky, oplatky, tyčinky, pečivo obsahující krémy, sladké polevy a náplně, káva, čaj, čokoláda, cukrářské výrobky, zmrzlina, trubičky (sladké pečivo); (35) maloobchodní prodej cukrářských výrobků, inzertní, reklamní a propagační činnost, poskytování obchodních informací prostřednictvím webových stránek, pronájem prodejních stánků.
(730) **Varad'ová Renáta Mgr., Dis.**, Sportovní 841/2a, Kopřivnice, 742 21, CZ
(740) Patentový a známkový zástupce, Ing. Kateřina Gregorová, Jiráskovo náměstí 159/10, Ostrava, Moravská Ostrava, 702 00

- (210) **O-566847**
(220) 25.09.2020
(320) 25.09.2020
(511) 30, 35, 41
(540)



- (510) (30) káva, čaj, kakao, a náhražky kávy, rýže, těstoviny a nudle, tapioka a ságo, mouka a přípravky vyrobené z obilnin, chléb, pečivo a cukrovinky, čokoláda, zmrzlina, sorbety a jiné pokrmy určené ke konzumaci v mraženém stavu, cukr, med, melasa, droždí, kypřicí prášek do pečiva, sůl, kořenící přísady, koření, konzervované byliny, ocet, omáčky a jiná ochucovadla, led (zmrazená voda); (35) reklama a propagace, řízení obchodní činnosti, obchodní administrativa, kancelářské práce; (41) vzdělávání, školení, zábava, sportovní a kulturní činnosti.
(730) **Gapop s.r.o.**, Fonovická 71, Klimkovice, 74283, CZ

(210) **O-566848**

(220) 25.09.2020

(320) 25.09.2020

(511) 20, 35, 37, 40, 42

(540)

PEARL-HOME

(510) (20) matrace (kromě matrací k léčebným účelům), nábytek bytový, nábytek kancelářský, nábytek kovový, nábytek školní, kolečka k nábytku nekovová, lišty u nábytku z umělých hmot, nekovové obložení nábytku, části nábytku ze dřeva, dvířka k nábytku, dekorativní předměty (přenosné), paravány (nábytek), postele, polštáře (kromě polštářů k léčebným účelům), komody, kontejnery (nekovové), koše (nekovové), košíky (nekovové), krabice ze dřeva nebo z umělých hmot, lehátka skládací, lavičky (nábytek), lenošky, podhlavníky podušky nafukovací (kromě podušek k léčebným účelům), pohovky, pohovky čalouněné s podnožkou, police, police do registračních skříní, police na knihy, nábytkové police, prádelníky (se zásuvkami), proutěné zboží, přiborníky, ratan, regály, regály do registračních skříní, skříně, skříně registrační, skřínky na ručníky, skřínky na hračky, vitríny, gauče, sofa, křesla, stojany na časopisy, stojany na deštníky, stojany na klobouky, stoličky, stoly na květiny, stoly odkládací, stoly pojízdné pro počítače, stoly pojízdné servírovací, stoly pracovní (školní lavice), stoly toaletní, stoly, stoly pracovní, psací stoly, věšáky na kabáty vozíky (servírovací stoly), židle; (35) propagační činnost, reklama, pomoc při řízení obchodní činnosti, obchodní administrativa, kancelářské práce, výstavy komerční nebo reklamní nebo propagační, předvádění zboží prostřednictvím internetu nebo katalogu nebo výstav za účelem reklamy a/nebo prodeje, přeskupování a shromažďování (kromě dopravy) různých výrobků pro třetí osoby za účelem umožnit spotřebiteli pohodlně vybrat a prohlížet a kupovat (kromě přepravy) prostřednictvím katalogu a/nebo internetu a/nebo zásilkového prodeje a/nebo přímého prodeje, zásilkový prodej zboží v rámci této třídy, maloobchodní nebo velkoobchodní prodej nábytku, dekorací, svítící techniky, zprostředkování obchodních smluv a vyjednávání obchodních smluvních podmínek pro třetí osoby, management v oblasti koordinace prací spojených s prováděním staveb; (37) stavby bytů a bytových interiérů, stavby a opravy budov, developerské služby (stavebnictví); (40) zpracování a úprava materiálu a výrobků uvedených ve třídě 20 spadající do této třídy, zpracování dřeva spadající do této třídy, povrchová úprava kovu spadající do této třídy, emailování, galvanizace, fosfátování, chromování, zinkování, zámečnictví (v rámci této třídy), tesařství, truhlářství a stolařství na zakázku, výroba nábytku a interiérového vybavení na zakázku, zprostředkovatelská činnost v oblasti výroby nábytku na zakázku; (42) služby architektů a projektantů, výtvarné návrhy exteriérů a interiéru, designérská činnost, tvorba počítačové grafiky a designu, tvorba grafického a průmyslového designu, architektonické řešení staveb, služby technických poradců v oblasti stavebnictví (znalecké posudky), architektury a projektových prací, architektonické poradenství, inženýrská činnost v investiční výstavbě, zajišťování studií domů a bytů, zajišťování projektové dokumentace domů a bytů a jejího zpracování, projektová činnost a projektové služby, poradenská, informační a zprostředkovatelská činnost týkající se služeb spadajících do třídy 42, architektura, architektonické poradenství, stavební inženýrství.

(730) **PEARL - DESIGN s.r.o.**, Ladova 389/10, Olomouc, Hejčín, 77900, CZ

(740) Halaxová & Halaxová TETRAPAT, Mgr. Eva Halaxová, Jinonická 804/80, Praha 5, Košíře, 15800

(210) **O-566856**

(220) 25.09.2020

(320) 25.09.2020

(511) 9, 16

(540)

Mi Bi

(510) (9) elektronické časopisy; (16) časopisy (periodika), časopisy, publikace, noviny.

(730) **BIODAITALIA s.r.o.**, B. Němcové 10, Malé Svatoňovice, 54234, CZ

(740) **KROUPAHELÁN** advokátní kancelář, s.r.o., Mgr. Pavel Kroupa, advokát, Dominikánské náměstí 656/2, Brno, Brno-město, 60200

(210) **O-566859**

(220) 25.09.2020

(320) 25.09.2020

(511) 41

(540)



(510) (41) organizování festivalů, vedení filmových festivalů, projekce filmů.

(591) Barevná

(730) **Alner Jízdná Eva**, Pod bateriemi 82/7, Praha 6, Sřešovice, 16200, CZ

(210) **O-566865**

(220) 28.09.2020

(320) 28.09.2020

(511) 25, 28, 35, 41, 42

(540)

PONOŽKÁTOR

(510) (25) atletické ponožky, nepromokavé ponožky, termo ponožky, dámské spodní prádlo, dětská obuv a obuvní doplňky, dětské spodní prádlo, dlouhé spodní prádlo, domácí obuv, dupačky (oděvy), funkční spodní prádlo, spodní díly oděvu, vrchní díly oděvu, golfové oděvy, kromě rukavic, hřejivé návleky na nohy, japonské ponožky (tabi), cvičební oděvy, dámské oděvy, dětské oděvy, domácí oděvy, gumová obuv, kalhoty, kamaše, kabáty, kapesníčky do horní kapsy saka, klínky pro nízké ponožky [části oděvů], klobouky, kloboučky, kombiné (spodní prádlo), kombinézy, konfekce, košile, kostýmy, společenské oblečení (obleky), kotníčkové ponožky, kotníčková obuv, kožená obuv, kožené oděvy, kožichy a bundy, kravaty, kukly, kšiltky, legíny, mikiny, minisukně, motýlky, nánožníky (ne elektricky vyhřívané), nátělníky, návleky, nazouvací obuv, neformální oblečení, noční košile, noční čepice a čepce, pánské ponožky, oděvy pro volný čas, oděvy pro sport, opasky, palčáky, pánská a dámská obuv, pánské oděvy, pánská konfekce, paty k punčochám, pletené zboží (oděvy), pletené spodní prádlo, podkolenky, podprsenky, podrážky k obuvi, podvazky, podvazky k ponožkám, podvlékačky (dlouhé spodky), pokrývky hlavy, ponožkové papuče, ponožky, ponožky do obuvi, ponožky ke kotníkům, ponožky na

americký fotbal, ponožky na spaní, ponožky pohlcující pot, ponožky pro kojence a batolata, ponožky zabraňující pocení, punčocháče (punčochové kalhoty), punčochové zboží, saka, šátky a šály, šaty, šle, šortky, spodní prádlo, společenská obuv, tenisové ponožky, sportovní obuv, svetry, svrchní oděvy, svrchníky, teplé spodní prádlo, trička, topy (oděvy), tkané oblečení, večerní oblečení, vesty, vysoké boty; (28) hračky, dřevěné hračky, chrastítka (hračky), mačkácké hračky, bublifuky [hračky], nábytek (hračky), stavebnice (hračky), kovové hračky, nafukovací hračky, plastové hračky, mluvicí hračky, hudební hračky, elektronické hračky, puzzle (hračky), vzdělávací hračky, dětské hračky, mechanické hračky, modely [hračky], látkové hračky, masky (hračky), hračky-figurky, balony (hračky), akční hračky, plyšové hračky, ohebné hračky, vycpané hračky, vozidla [hračky], kostky (hračky), stavebnicové kostky [hračky], chytré hračky, skládací hračky, venkovní hračky, modulární hračky, sportovní vybavení (hračky), klobouky jako hračky, hračky na písek, modelářské soupravy (hračky), hračky na stavění, hračky stříkající vodu, kreslicí tabulky (hračky), kouzelnické soupravy (hračky), káča, vlček [hračky], hračky k tlačení, hrací podložky obsahující dětské hračky [hračky], ruční nářadí (hračky), stavební komponenty (hračky), bezmotorové pojízdné hračky, elektronické vzdělávací hračky, hračky na baterky, stavebnice modelů [hračky], figury lidí (hračky), tiskařské soupravy (hračky), hračky do vody, hračky ke kouzlení, hračky na tahání, nářadí jako hračky, puzzle podložky [hračky], hračky na kreslení, pohyblivé hračky na zavěšení, oděvy pro figurky (hračky), vícefunkční hračky pro miminka, hračky vyrobené z bambusu, hračky prodávané jako soupravy, víceúčelové hračky pro děti, plastové modely jako hračky, kostýmy jako dětské hračky, skládací puzzle, manipulační logické puzzle (skládačky), skládačky, mozaikové skládačky, tarotové karty [hrací karty], hrací karty, karetní hry, akční hry rozvíjející dovednosti, deskové hry, herní sady, herní žetony, hlavolamy v podobě kostky, (hrací) kostky, hračky imitující předměty používané dospělými při každodenních činnostech, hračky pro rozvoj dětí, hračky vyrobené z gumy, kuličky (hra), kuželky [hra], kvízové hry, manipulační logické hry, manipulační hlavolamy, obaly na herní doplňky, plastelína na hraní, pohárky na vrhání kostek, pouzdra na hrací karty, peníze na hraní, paměťové hry; (35) administrativa (obchodní) udělování licencí ke zboží a službám druhých, administrativa prodeje, administrativní služby, administrativní zpracování dat, asistence v oblasti řízení obchodu, distribuce a šíření reklamních materiálů (letáků, prospektů, tištěných materiálů, vzorků), event marketing (získávání zákazníků pořádáním akcí), franšizing (obchodní poradenství vztahující se k -), hodnocení obchodní činnosti, informace komerční (poskytování), internetový marketing, informace nebo zprávy týkající se obchodu a marketingu, kancelářské a administrativní služby, konzultační a poradenské služby a pomoc v oblasti reklamní, marketingové a propagační činnosti, maloobchodní prodej her, maloobchodní prodej hraček, maloobchodní prodej oblečení, maloobchodní prodej obuvi, maloobchodní prodej pokrývek hlavy, maloobchodní prodej sportovního vybavení, maloobchodní služby zásilkového prodeje oděvů, módní přehlídky k obchodním účelům, obchodně-propagační služby, online inzerce v počítačové síti, služby on-line maloobchodních prodejen v oblasti oděvů, velkoobchodní prodej hraček, organizování a řízení zákaznických věrnostních programů, organizace výstav a veletrhů pro obchodní a reklamní účely, organizování akcí pro komerční a propagační účely, počítačové on-line objednávky, pomoc v obchodní a podnikatelské činnosti, management a administrativní služby, pořádání a vedení uměleckých výstav pro komerční nebo reklamní účely, poradenství v obchodní činnosti, poskytování obchodních informací, poskytování obchodního prostoru on-line pro nakupující a prodávající výrobků a služeb, prezentace zboží a služeb, přímá marketingová reklama, reklamní, marketingové a propagační služby, reklamní služby vztahující se k oděvům, služby v oblasti obchodních sítí online, velkoobchodní prodej oblečení, velkoobchodní prodej obuvi, velkoobchodní prodej pokrývek hlavy, velkoobchodní prodej her, velkoobchodní prodej přípravků na výrobu nápojů, velkoobchodní prodej sportovního vybavení, věrnostní, pobídkové a bonusové programy, zprostředkovatelské obchodní služby; (41) audio zábava, audioprodukce, divadla (představení -), fancluby, elektronické publikování, filmová zábava, fotografování, informace týkající se kulturních aktivit, kulturní aktivity, módní přehlídky pro zábavní účely (organizace), multimediální publikování, nakladatelské služby, obchodní vzdělávání, on-line interaktivní zábava, on-line vydavatelské služby, organizace a pořádání koncertů, organizace kulturních představení, organizace turnajů, organizace výstav zvířat pro kulturní nebo vzdělávací účely, organizování akcí pro účely zábavy, organizování her a soutěží, organizování konferencí, výstav a soutěží, organizování školení, organizování večírků, organizování výukových činností, organizování workshopů a seminářů, organizování zábavy, příprava a pořádání zábavních aktivit, psaní textů, půjčování sportovního vybavení, s výjimkou vozidel, služby týkající se volného času,

služby v oblasti vzdělávání, zábavy a sportu, vedení kurzů, vzdělávací a školící služby, zábavní služby, zábavní, sportovní a kulturní aktivity; (42) navrhování hraček, navrhování her, navrhování stolních her, navrhování vzorů, navrhování pro třetí osoby v oboru oděvů, oděvní návrhářství, služby oděvního návrhářství, poradenské služby v oblasti módního návrhářství, poskytování informací o službách módního návrhářství, služby v oblasti textilního designu, služby v oblasti designu obuvi.

(730) Janda Petr, K Cikáncce 323/10, Praha 5, Slivenec, 15400, CZ

(740) Mgr. Vít Tokarský, advokát, 28. října 1001/3, Praha 1, Staré Město, 11000

(210) O-566869

(220) 28.09.2020

(320) 28.09.2020

(511) 30

(540)

Koláčky od Kačky

(510) (30) koláče, koláčky, pekařské výrobky, cukrářské výrobky, dorty (cukrářské výrobky), sladké pečivo a cukrářské výrobky, slané pečivo.

(730) Hrubá Kateřina, Ratibořská 1443/53, Opava, Kateřinky, 74705, CZ

(210) O-566872

(220) 28.09.2020

(320) 28.09.2020

(511) 3, 5, 30

(540)

SEMANTE

(510) (3) kosmetické přípravky, parfumerie, přípravky pro osobní hygienu, přípravky pro ústní hygienu, kosmetické přípravky pro péči o zvířata; (5) farmaceutické a veterinářské výrobky, hygienické výrobky pro léčebné účely, dietní potraviny a dietetické přípravky pro léčebné nebo veterinární účely, potraviny pro batolata, potravní doplňky pro lidskou potřebu a pro zvířata, náplasti, obvazový materiál, materiály pro plombování zubů a pro zubní otisky, dezinfekční přípravky pro hygienické účely, výrobky pro hubení škodlivých zvířat, fungicidy, herbicidy, vitamínové nápoje; (30) káva, čaj, kakao a kávové náhražky, rýže, tapioka a ságo, mouka a obilninové přípravky, chléb, pečivo a cukrovinky, zmrzlina, cukr, med, melasa, droždí, prášek do pečiva, sůl, hořčice, ocet, omáčky (chuťové přísady), koření, led potravinářský.

(730) Gloobe corp. s.r.o., Zelená 487, Horoměřice, 25262, CZ

(210) O-566875

(220) 29.09.2020

(320) 29.09.2020

(511) 28, 35, 37, 41

(540)



Národní sportovní centrum

(510) (28) sportovní potřeby a vybavení; (35) reklamní, marketingové a propagační služby; (37) stavební činnost; (41) služby v oblasti vzdělávání, zábavy a sportu, podpora rozvoje sportu.

(730) Baloun Květoslav MUDr., náměstí Republiky 6/5, Plzeň, Vnitřní Město, 30100, CZ

(210) **O-566877**
(220) 29.09.2020
(320) 29.09.2020
(511) 9, 16, 28, 35, 38, 41
(540)



(510) (9) hardware a software pro informační technologie a audiovizuální zařízení, zařízení a příslušenství na zpracování dat, platební terminály pro zprostředkování on-line plateb, software, elektronické terminály pro generování loteriích lístků, počítačové terminály a hardware používaný při provozu loteriích a herních systémů, software pro počítačové hry, elektronické hrací karty (elektronické stírací losy); (16) papír, lepenka, reklamní, propagační a užitkové výrobky z papíru určené pro propagaci, periodické i neperiodické publikace, tištěné informační, reklamní a propagační materiály v rámci této třídy určené pro propagaci, tiskárenské výrobky a kartonážní výrobky, a to krabice, data a databáze na papírových nosičích, psací potřeby, kalendáře, diáře, školní potřeby, losy, sázenky, sázkové tikety, vstupenky; (28) herní terminály, loterní videoterminály, elektronická zařízení pro hraní loterií a her, videoherní terminály; (35) inzertní, reklamní, propagační činnost, vydávání reklamních textů, provozování reklamních ploch, reklamních bannerů, reklamních balonů, reklamních klipů, marketing a obchodní činnost k provozování hazardních her; (38) telekomunikační služby, mobilní telekomunikační služby, provozování mobilní telekomunikační sítě pro bezdrátový přenos hlasu a dat, služby mobilního připojení k síti internet včetně vysokorychlostního připojení a přenosu hlasové služby přes internetový protokol, peer-to-peer komunikace, služby instant messaging, osobní komunikační služby, pager služby, služby elektronické pošty, sledování mobilních telefonů pomocí satelitních signálů a zjišťování polohy mobilních telefonů pomocí satelitních signálů, radio-paging, poskytování bezdrátového aplikačního protokolu (wap), včetně služeb využívajících zabezpečeného komunikačního kanálu, hlasová pošta, provádění videokonferencí, video-telefonní služby, služby zprostředkování přístupu ke všem druhům datových a informačních sítí a internetu, služby textových a multimediálních zpráv, vytváření a poskytování telekomunikačních a komunikačních databází, služby umožňující spotřebitelům stahovat digitální obsah prostřednictvím sítě a serveru do osobní databáze, provozování on-line komunikačních fór, přenos sportovních utkání; (41) provozování a organizování hazardních her v souladu s obecně závaznými právními předpisy prostřednictvím poboček sázkové kanceláře a dalších smluvně zavázaných prodejních míst a na internetu, včetně stíracích losů s možností výhry, provozování výherních i nevýherních hracích zařízení, služby vztahující se k hrám, sázení, hazardním hrám včetně hazardních her na dálku, loteriím, kasinům a ruletám v rámci této třídy, organizování sportovních sázek a číselných loterií, prodej losů a příjem sázek, hraní o peníze, informace o možnostech rozptýlení, informace o možnostech zábavy, pořádání hazardních her, zábava, pobavení, provozování her on-line, prodej losů.

(591) Barevná
(730) **TIPSPORT a.s.**, Politických vězňů 156/21, Beroun, Beroun-Centrum, 26601, CZ

(210) **O-566878**
(220) 29.09.2020
(320) 29.09.2020
(511) 9, 16, 28, 35, 38, 41
(540)



(510) (9) hardware a software pro informační technologie a audiovizuální zařízení, zařízení a příslušenství na zpracování dat, platební terminály pro zprostředkování on-line plateb, software, elektronické terminály pro generování loteriích lístků, počítačové terminály a hardware používaný při provozu loteriích a herních systémů, software pro počítačové hry, elektronické hrací karty (elektronické stírací losy); (16) papír, lepenka, reklamní, propagační a užitkové výrobky z papíru určené pro propagaci, periodické i neperiodické publikace, tištěné informační, reklamní a propagační materiály v rámci této třídy určené pro propagaci, tiskárenské výrobky a kartonážní výrobky, a to krabice, data a databáze na papírových nosičích, psací potřeby, kalendáře, diáře, školní potřeby, losy, sázenky, sázkové tikety, vstupenky; (28) herní terminály, loterní videoterminály, elektronická zařízení pro hraní loterií a her, videoherní terminály; (35) inzertní, reklamní, propagační činnost, vydávání reklamních textů, provozování reklamních ploch, reklamních bannerů, reklamních balonů, reklamních klipů, marketing a obchodní činnost k provozování hazardních her; (38) telekomunikační služby, mobilní telekomunikační služby, provozování mobilní telekomunikační sítě pro bezdrátový přenos hlasu a dat, služby mobilního připojení k síti internet včetně vysokorychlostního připojení a přenosu hlasové služby přes internetový protokol, peer-to-peer komunikace, služby instant messaging, osobní komunikační služby, pager služby, služby elektronické pošty, sledování mobilních telefonů pomocí satelitních signálů a zjišťování polohy mobilních telefonů pomocí satelitních signálů, radio-paging, poskytování bezdrátového aplikačního protokolu (wap), včetně služeb využívajících zabezpečeného komunikačního kanálu, hlasová pošta, provádění videokonferencí, video-telefonní služby, služby zprostředkování přístupu ke všem druhům datových a informačních sítí a internetu, služby textových a multimediálních zpráv, vytváření a poskytování telekomunikačních a komunikačních databází, služby umožňující spotřebitelům stahovat digitální obsah prostřednictvím sítě a serveru do osobní databáze, provozování on-line komunikačních fór, přenos sportovních utkání; (41) provozování a organizování hazardních her v souladu s obecně závaznými právními předpisy prostřednictvím poboček sázkové kanceláře a dalších smluvně zavázaných prodejních míst a na internetu, včetně stíracích losů s možností výhry, provozování výherních i nevýherních hracích zařízení, služby vztahující se k hrám, sázení, hazardním hrám včetně hazardních her na dálku, loteriím, kasinům a ruletám v rámci této třídy, organizování sportovních sázek a číselných loterií, prodej losů a příjem sázek, hraní o peníze, informace o možnostech rozptýlení, informace o možnostech zábavy, pořádání hazardních her, zábava, pobavení, provozování her on-line, prodej losů.

(591) Barevná
(730) **TIPSPORT a.s.**, Politických vězňů 156/21, Beroun, Beroun-Centrum, 26601, CZ

(210) **O-566879**
(220) 29.09.2020
(320) 29.09.2020
(511) 30, 32, 33
(540)



- (510) (30) čaj, ledový čaj, nápoje na bázi čaje; (32) zázvorové pivo, nealkoholické pivo, ochucené pivo, nealkoholické nápoje, nealkoholické ovocné nápoje, limonády, ovocné nektary, ovocné šťávy, minerální vody, šumivé nápoje nealkoholické, příchutě na výrobu nápojů, sirupy pro přípravu nápojů, šerbety (nápoje), nealkoholické koktejly, nealkoholické nápoje z ovocných šťáv, nealkoholické ovocné nektary, nealkoholické výtažky z ovoce, přípravky pro výrobu nápojů; (33) nízkoalkoholické nápoje, alkoholické nápoje z ovoce, cider.
- (730) **F.H.Prager s.r.o.**, Za Drahou 165/1, Krnov, Pod Bezručovým vrchem, 79401, CZ
- (740) Rott, Růžička & Guttman a spol., Vyskočilova 1566, Praha 4, Michle, 14000

(210) **O-566881**
(220) 29.09.2020
(320) 29.09.2020
(511) 9, 35, 42
(540)

digitoo

- (510) (9) software, počítačový software, vývojářský software; (35) marketing, reklama, účetnictví; (42) vývoj softwaru, programování a implementace softwaru, tvorba softwaru, digitalizace dokumentů.
- (591) Barevná
- (730) **Digitoo s.r.o.**, Bělehradská 858/23, Praha 2, Vinohrady, 12000, CZ
- (740) AK JUDr. Jana Fráňová, JUDr. Jana Fráňová, advokát, Jakubská 14, Praha 1, 11000

(210) **O-566893**
(220) 29.09.2020
(320) 29.09.2020
(511) 9, 14, 16, 18, 21, 24, 25, 28, 32, 33, 35, 38, 39, 41, 42
(540)



- (510) (9) audiovizuální díla, nosiče záznamů zvuku, obrazu, textu nebo jiných dat či informací, data, databáze, databázové produkty, databázové systémy, informace a záznamy v elektronické podobě bez ohledu na to, zda uložené na samostatných nosičích, a/nebo v rámci datových, informačních či telekomunikačních sítí, elektronické časopisy a knihy, související software a hardware, včetně elektronických multimediálních aplikací, multimediálních nebo informačních katalogů a aplikací pro prohlížení, související software a hardware prohlížení a/nebo prohledávání on-line databází; (14) pouzdra na šperky, hodiny a hodinky, klíčenky (ozdoby nebo přívěsky), přívěsky jako klenoty, ozdoby nebo na klíče, odznaky z drahých kovů; (16) periodické a neperiodické publikace, příručky, prospekty, časopisy, oběžníky, letáky, alba, pohlednice, fotografie, grafická zobrazení, kalendáře, katalogy, knihy, komiksy, noviny, plakáty, samolepky, grafické reprodukce, ročenky, tiskoviny, formuláře, obchodní dopisy a vyúčtování, papírové kancelářské desky, merkantilní tiskoviny, reklamní tabule z papíru, kartónu nebo lepenky, vyučovací a vzdělávací prostředky zařazené v této třídě a papírnické zboží, a to vše v oblasti sportu, psací, vzdělávací a kancelářské potřeby (spadající do této třídy), papírnické zboží (spadající do této třídy); (18) zavazadla všeho druhu, zejména zavazadla pro sport, výrobky z kůže spadající do této třídy, kožená galanterie, deštníky a slunečníky; (21) výrobky z uměleckého a užitkového skla a porcelánu, suvenýry spadající do této třídy, sklenice, džbánky, šálky, hrnky; (24) vlajky, kusové textilní zboží - ručníky, utěrky, etikety textilní; (25) oděvy všeho druhu, zejména oděvy pro sport a volný čas, sportovní dresy a soupravy, obuv všeho druhu, zejména obuv pro sport a volný čas, pokrývky hlavy, oděvní doplňky (spadající do této třídy); (28) sportovní potřeby a pomůcky všeho druhu (spadající do této třídy), sportovní chrániče, hračky a hry (spadající do této třídy) pro lidi i zvířata; (32) pivo, nealkoholické nápoje; (33) víno, lihoviny, alkoholické nápoje; (35) inzertní, reklamní a propagační činnost, obstaravatelská a zprostředkovatelská činnost v oblasti obchodu se sportovním zbožím a suvenýry, marketing, administrativní práce, vystavování, nabízení a prodej sportovního zboží, zejména zboží týkajícího se fotbalu; (38) telekomunikace, televizní vysílání, rozhlasové vysílání, digitální vysílání, streaming dat, přenos datových, audio, video a multimediálních souborů, včetně souborů ke stažení a souborů streamových přes globální počítačovou síť, poskytování multimediálního obsahu nebo informací prostřednictvím Internetu a/nebo jiné komunikační sítě, komunikace a přenos dat, zvuku, obrazu, audio a video obsahu prostřednictvím veřejné nebo neveřejné telekomunikační sítě včetně Internetu, pomocí telefonů, mobilních telefonů, telefaxů, satelitů, počítačů či terminálů nebo jakýmkoliv jinými prostředky, včetně přenosu elektronické pošty a přenosu dat v reálném čase (přenosu zvuku, obrazu, textu nebo jiných dat či informací), poskytování obsahu včetně šíření a zpřístupňování elektronických tiskovin, časopisů, periodik, knih a jiných dat prostřednictvím veřejné nebo neveřejné telekomunikační sítě včetně Internetu, shromažďování, zpracovávání a poskytování informačních služeb na Internetu včetně provozování elektronických nástěnek, diskusních skupin a fór a poskytování přístupu k on-line informačním službám a databázím; (39) doprava, přeprava turistů a jejich zavazadel, obstarávání a zprostředkování přepravy turistů a jejich zavazadel, prodej a rezervace letenek, jízdenek, místenek a jiných cenin pro železniční, automobilové, letecké, lodní cesty, prodej a rezervace lůžkových poukazek pro mezinárodní a místní přepravu, organizování i zprostředkování cestovních zájezdů a cest dopravními prostředky, zajišťování i zprostředkování letecké, autobusové a automobilové dopravy, poskytování informací ohledně cest a o autobusové, železniční, letecké a lodní dopravě, zprostředkování

doprovázení turistů, organizování a zprostředkování výletů, zprostředkování turistických prohlídek, okružních plaveb, obstarávání ostatních služeb v oblasti dopravy souvisejících s cestováním, zajišťování rekreačních a sportovních pobytů v oblasti přepravy turistů, zprostředkování a poskytování pronájmu automobilů a autobusů, zprostředkování pronájmu lodí, autobusů, automobilů, zařízení víz, obstarávání poukázek (voucherů) na služby zařazené ve třídě 39, zpracování itinerářů pro cestovní účely; (41) služby v oblasti vzdělávání, zábavy a sportu, elektronické publikování knih, magazínů, elektronických publikací a on-line žurnálu, digitální zpracování obrazu, tvorba a šíření audiovizuálních děl, zábavní a vzdělávací služby zaměřené na elektronická média, multimediální obsah, videa, filmy, obraz, text, fotografie, hry, uživatelem generovaný obsah a související informace přes počítačové a komunikační sítě, on-line digitální vydavatelské služby, nakladatelství a vydavatelství, ediční činnost, publikační činnost, nahrávání nosičů zvukových nebo zvukově-obrazových, zpravodajství, publicistika, televizní zpravodajství, televizní a filmová produkce, tvorba programů, tvorba a výroba televizních a audiovizuálních programů, zprostředkovatelská činnost v oblasti kultury, výchovy, zábavy a sportu, pořádání zábavních nebo kulturních nebo vzdělávacích akcí, organizace, provozování a provádění her a soutěží, výstavní činnost v oblasti kultury nebo zábavy, služby zajišťování vstupenek na sportovní akce; (42) grafický design, včetně návrhů propagačních.

- (591) Barevná
(730) **Fotbalový oddíl SK Slavia Praha - Odbor přátel z.s.**, Vladivostocká 1460/10, Praha 10, Vršovice, 10000, CZ

- (210) **O-566896**
(220) 29.09.2020
(320) 29.09.2020
(511) 9, 16, 35, 38, 41
(540)



Česká národní skupina Mezinárodní federace hudebního průmyslu (ČNS IFPI)

- (510) (9) optické datové nosiče, elektronické publikace ke stažení, elektronické publikace nahrané na počítačových médiích, přístroje ke stahování audio a video záznamů a dat z Internetu, USB flash disky, nosiče dat, elektronické nosiče dat, nahrané magnetické nosiče dat, nahrané nosiče dat k použití s počítači, kompaktní disky, datové kompaktní disky, audio kompaktní disky, kompaktní disky [audio-video], počítačový software na vyhledávání, počítačové databáze; (16) tiskoviny, letáky, reklamní letáky; (35) počítačové databáze (sbírání informací do -); (38) interaktivní televizní a rozhlasové vysílání, služby rozhlasového a televizního vysílání; (41) organizování festivalů, organizování workshopů, organizování fanklubů, zábava, hudební zábava, filmová zábava, audio zábava, zábava formou koncertů, hudební skupiny (zábava), služby fanklubů (zábava), nahrávací služby, audio a video nahrávací služby, služby nahrávacích studií pro výrobu zvukových disků, služby nahrávacího, filmového, video a televizního studia.
(730) **Česká národní skupina Mezinárodní federace hudebního průmyslu (ČNS IFPI)**, Slavíkova 1608/15, Praha 2, Vinohrady, 12000, CZ
(740) Mgr. Ing. Pavel Bodiš, Zázvorkova 2004/12, Praha 5, Stodůlky, 15500

- (210) **O-566902**
(220) 29.09.2020
(320) 29.09.2020
(511) 5
(540)



- (510) (5) farmaceutické přípravky humánní, zejména nosní kapky a nosní spreje, hygienické přípravky pro léčebné účely, dietetické látky upravené pro lékařské účely, roztoky k lékařskému použití na čištění nosních dutin, všechny uvedené výrobky určené k léčbě a zmírnění příznaků rýmy jakéhokoli původu a při léčbě nachlazení, chřipky a jiných obdobných onemocnění virového původu.
(591) Barevná
(730) **Zentiva, k.s.**, U kabelovny 130/22, Praha 10, Dolní Měcholupy, 10237, CZ
(740) C|K|T ČERVENKA TURKOVÁ & PARTNERS Advokátní, patentová a známková kancelář, Mgr. Radka Červenková advokátka, Anny Letenské 34/7, Praha 2, Vinohrady, 12000

- (210) **O-566916**
(220) 30.09.2020
(320) 30.09.2020
(511) 9, 16, 35, 38, 39, 41, 42, 43
(540)

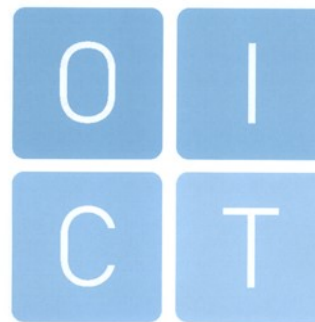

- (510) (9) počítačový software, počítače a periferní zařízení počítačů; (16) papírnické zboží a kancelářské potřeby s výjimkou nábytku, instruktážní a výukové materiály; (35) reklama, propagace, obchodní administrativa, kancelářské práce; (38) telekomunikační služby; (39) doprava; (41) vzdělávání, školení; (42) navrhování a vývoj počítačového hardwaru a softwaru; (43) služby zajišťující stravování a nápoje, dočasné ubytování.
(591) Barevná
(730) **Operátor ICT, a.s.**, Dělnická 213/12, Praha 7, Holešovice, 17000, CZ

(210) **O-566917**
(220) 30.09.2020
(320) 30.09.2020
(511) 9, 16, 35, 38, 39, 41, 42, 43
(540)



(510) (9) počítačový software, počítače a periferní zařízení počítačů; (16) papírnické zboží a kancelářské potřeby s výjimkou nábytku, instruktážní a výukové materiály; (35) reklama, propagace, obchodní administrativa, kancelářské práce; (38) telekomunikační služby; (39) doprava; (41) vzdělávání, školení; (42) navrhování a vývoj počítačového hardwaru a softwaru; (43) služby zajišťující stravování a nápoje, dočasné ubytování.

(591) Barevná
(730) **Operátor ICT, a.s.**, Dělnická 213/12, Praha 7, Holešovice, 17000, CZ

(210) **O-566921**
(220) 30.09.2020
(320) 30.09.2020
(511) 1, 5
(540)

LECID

(510) (1) přírodní a umělá hnojiva, chemické prostředky používané v zemědělství, zahradnictví a lesnictví; (5) biologický přípravek na ochranu rostlin, pesticidy, přípravky na hubení hmyzu, fungicidy, herbicidy a insekticidy.

(730) **AgroProtec s.r.o.**, Dolní 549, Kamenný Újezd, 37381, CZ

(210) **O-566938**
(220) 30.09.2020
(320) 30.09.2020
(511) 35, 36, 41, 43
(540)

 ULTRA PREMIUM APARTMENTS

(510) (35) reklama, propagace, řízení obchodní činnosti, obchodní administrativa, kancelářské práce; (36) pojištění, finančnínictví, peněžnictví, služby v oblasti nemovitostí; (41) vzdělávání, školení, zábava, sportovní a kulturní činnosti; (43) služby zajišťující stravování a nápoje, dočasné ubytování.

(730) **Ultra Premium Apartments s.r.o.**, U krbu 764/12, Praha 10, 10000, CZ

(210) **O-566941**
(220) 30.09.2020
(320) 30.09.2020
(511) 7, 9, 37, 39, 42
(540)

VČE LDS

(510) (7) elektrické alternátory, soupravy generátorů elektrické energie, elektrické generátorové stanice, generátory vysokého napětí; (9) přístroje a zařízení pro řízení elektrického proudu, přístroje a zařízení pro akumulaci a ukládání elektrické energie, přístroje a zařízení na kontrolu elektřiny, přístroje pro rozvod elektrického proudu, elektrické rozvodny, transformátory elektrického napětí, rozvodné panely [elektřina], zařízení, stroje, přístroje zejména pro měření elektrických veličin pro účely signalizační, záchranné a vyučovací, elektrická a elektronická zařízení pro dozor, ověřování a dálkové ovládání průmyslových operací, dynam, generátorů, alternátorů, transformátorů, rozvaděčů, elektrických kabelů a vodičů, bleskojistek, jističů, spínačů, vypínačů, akumulátorů, baterií, dozoren, velínů, elektroměrů, fázovacích zařízení, ochranných jiskřišť, kondenzátorů, nízkonapěťové a vysokonapěťové přístroje, přístroje pro zpracování informací a výroby výpočetní techniky, elektromontážní a elektroinstalační materiál spadající do třídy 9, polovodičové výrobky; (37) stavby a instalace energetických zařízení, opravy a údržba energetických zařízení, instalace a opravy elektronických zařízení a elektrických strojů a přístrojů, montáže, opravy, revize, zkoušky a údržba elektrických zařízení, služby elektrických rozvodů; (39) doprava a skladování, distribuce a transfer elektřiny, rozvod elektřiny, zprostředkovatelská a obstaratelská činnost v oblasti rozvodu elektřiny, poradenské služby vztahující se k rozvodu elektřiny; (42) investiční, inženýrská, projektová, poradenská, zprostředkovatelská činnost, zejména v odvětví energetiky, pronájem strojů a přístrojů, sloužících pro přenos elektřiny, průmyslové analýzy a výzkum v oblasti energetiky, kontrolní činnost v oblasti energetiky, testování a měření v oblasti energetiky.

(730) **VČE LDS s.r.o.**, Na Pastvinách 662/6, Hradec Králové, Třebeš, 50008, CZ

(740) **AK Jan Bárta s.r.o.**, advokátní kancelář, JUDr. Jan Bárta, advokát, Kaprova 42/14, Praha 1, Staré Město, 11000

(210) **O-566943**
(220) 30.09.2020
(320) 30.09.2020
(511) 7, 9, 37, 39, 42
(540)

 VČE LDS

(510) (7) elektrické alternátory, soupravy generátorů elektrické energie, elektrické generátorové stanice, generátory vysokého napětí; (9) přístroje a zařízení pro řízení elektrického proudu, přístroje a zařízení pro akumulaci a ukládání elektrické energie, přístroje a zařízení na kontrolu elektřiny, přístroje pro rozvod elektrického proudu, elektrické rozvodny, transformátory elektrického napětí, rozvodné panely [elektřina], zařízení, stroje, přístroje zejména pro měření elektrických veličin pro účely signalizační, záchranné a vyučovací, elektrická a elektronická zařízení pro dozor, ověřování a dálkové ovládání průmyslových operací, dynam, generátorů, alternátorů, transformátorů, rozvaděčů, elektrických kabelů a vodičů, bleskojistek, jističů, spínačů, vypínačů, akumulátorů, baterií, dozoren, velínů, elektroměrů, fázovacích zařízení, ochranných jiskřišť, kondenzátorů, zařízení pro kompenzaci účinniku, konvertory, měnící, odpojovače,

přepětové ochrany, elektroenergetické a rozvodné soustavy, regulátory, relé, tlumivky, izolátory, stožary pro elektrická vedení, zařízení pro rozvod elektrické energie, elektroinstalační potrubí a kabelové žlaby, slaboproudé, nízkonapětové a vysokonapětové přístroje, přístroje pro zpracování informací a výrobky výpočetní techniky, elektromontážní a elektroinstalační materiál spadající do třídy 9, polovodičové výrobky; (37) stavby a instalace energetických zařízení, opravy a údržba energetických zařízení, instalace a opravy elektronických zařízení a elektrických strojů a přístrojů, montáže, opravy, revize, zkoušky a údržba elektrických zařízení, služby elektrických rozvodů; (39) doprava a skladování, distribuce a transfer elektřiny, rozvod elektřiny, zprostředkovatelská a obstaravatelská činnost v oblasti rozvodu elektřiny, poradenské služby vztahující se k rozvodům elektrické energie, poskytování informací vztahujících se k rozvodu elektřiny; (42) investiční, inženýrská, projektová, poradenská, zprostředkovatelská činnost, zejména v odvětví energetiky, pronájem strojů a přístrojů, sloužících pro přenos elektřiny, průmyslové analýzy a výzkum v oblasti energetiky, kontrolní činnost v oblasti energetiky, testování a měření v oblasti energetiky.

(591) Barevná

(730) **VČE LDS s.r.o.**, Na Pastvinách 662/6, Hradec Králové, Třebeš, 50008, CZ

(740) AK Jan Bárta s.r.o., advokátní kancelář, JUDr. Jan Bárta, advokát, Kaprova 42/14, Praha 1, Staré Město, 11000

(210) **O-566972**

(220) 01.10.2020

(320) 01.10.2020

(511) 9

(540)

QODANA

(510) (9) softwarový nástroj pro statistické analýzy.

(730) **JetBrains s.r.o.**, Na hřebenech II 1718/10, Praha 4, Nusle, 14000, CZ

(740) Rott, Růžička & Guttman a spol., Vyskočilova 1566, Praha 4, Michle, 14000

Zamítnuté a částečně odmítnuté/zamítnuté přihlášky ochranných známek po zveřejnění

Zjistí-li Úřad v průběhu řízení o námitkách, že přihlašovaná ochranná známka nespĺňuje podmínky pro zápis, přihlášku zamítne. Zjistí-li, že přihlašovaná ochranná známka nespĺňuje podmínky pro zápis jen pro některé výrobky nebo služby, přihlášku odmítne/zamítne v rozsahu výrobků nebo služeb, pro které přihláška nespĺňuje podmínky zápisu. S ohledem na tuto skutečnost, obsahuje tato kapitola údaje o rozhodnutích o zamítnutí přihlášky ochranné známky v celém nebo částečném rozsahu na základě ustanovení § 26 zákona č. 441/2003 Sb.

Údaje o výsledku rozhodnutí (zamítnutí přihlášky, částečné odmítnutí/zamítnutí přihlášky) jsou uvedeny jako datum právní moci rozhodnutí/výsledek rozhodnutí.

(210) **O-551504**

(540)

Majdalenka

09.10.2020/NABYTÍ P.M. - ČÁSTEČNÉ ZAMÍTNUTÍ PŘIHL. PO
ZVEŘ.

(210) **O-561108**

(540)

NH4

13.10.2020/NABYTÍ P.M. - ZAMÍTNUTÍ PŘIHLÁŠKY PO
ZVEŘEJNĚNÍ

(210) **O-560396**

(540)

EXA PACK

06.10.2020/NABYTÍ P.M. - ČÁSTEČNÉ ZAMÍTNUTÍ PŘIHL. PO
ZVEŘ.

Zamítnuté námítky týkající se ochranných známek

V průběhu řízení o námítkách může být Úřadem zjištěno, že přihlašovaná ochranná známka, která byla zveřejněna ve Věstníku, nezasahuje do zákonem chráněných starších práv třetích osob, tzv. namítajících, uvedených v ustanovení § 7 zákona č. 441/2003 Sb., a proto Úřad námítky zamítne. Údaje o rozhodnutích o zamítnutí námítek na základě ustanovení § 26 zákona č. 441/2003 Sb. jsou obsaženy v této kapitole.

(210) **O-548170**

(540)

DOG IN DOCK

09.10.2020/ NABYTÍ P.M. – ZAMÍTNUTÍ NÁMITEK

(210) **O-552402**

(540)



30.09.2020/ NABYTÍ P.M. – ZAMÍTNUTÍ NÁMITEK

Přehled zápisů ochranných známek bez změny ve vztahu ke zveřejněným přihláškám

Kapitola obsahuje údaje o ochranných známkách zapsaných na základě ustanovení § 28 odst. 1 zákona č. 441/2003 Sb., u kterých nedošlo ke změně údajů oproti zveřejněné přihlášce ochranné známky.

Číselný přehled (111)											
382019	382020	382022	382023	382024	382025	382026	382027	382028	382029	382030	382031
382032	382033	382034	382035	382036	382037	382038	382039	382040	382041	382042	382043
382044	382045	382046	382047	382048	382049	382050	382051	382052	382053	382054	382055
382056	382057	382058	382059	382060	382061	382062	382063	382064	382065	382066	382067
382068	382069	382070	382071	382072	382073	382074	382075	382076	382077	382078	382079
382080	382081	382082	382083	382084	382085	382086	382087	382088	382089	382090	382091
382092	382093	382094	382095	382096	382097	382098	382099	382100	382101	382102	382103
382104	382105	382106	382107	382108	382109	382110	382111				

Zápisy ochranných známek bez změny ve vztahu ke zveřejněným přihláškám

- (111) **382019**
(220) 10.01.2018
(320) 10.01.2018
(442) 18.04.2018
(151) 14.10.2020
(730) **YANGAMES PROMOTION a.s.**, Nad vodovodem 3258/2, Praha 10, Strašnice, 10000, CZ
(740) JUDr. Jiří Štáidl, Apolinářská 445/6, Praha 2, Nové Město, 12800
(210) O-544961
(510) (41) pořádání sportovních a kulturních akcí, zápasů v bojových sportech.
(511) 41
(540)

XFN - X FIGHT NIGHTS

- (111) **382020**
(220) 23.03.2018
(320) 23.03.2018
(442) 08.07.2020
(151) 14.10.2020
(730) **Steigerwald Milan**, Parmská 361, Praha 10 - Horní Měcholupy, 10900, CZ
(740) Mgr. Matěj Balabán, advokát, Francouzská 172/30, Praha 2, Vinohrady, 12000
(210) O-546732
(510) (16) archy papíru (papírnické, zboží), listy papíru (papírnické zboží), balicí papír, desky na dokumenty, grafická znázornění, kancelářské potřeby, s výjimkou nábytku, obaly, papír a lepenka, papírnické zboží, papírové kapesníky, pera, sáčky [obálky, váčky], z papíru nebo plastických hmot na balení, štočky, tiskařské typy, učební pomůcky; (25) čapky, čepice, dámská přiléhavá tílka, košile, košile s krátkým rukávem, obuv, oděvy, pokrývky hlavy, ponožky, trička, vesty; (36) pronájem kanceláří, pronájem nemovitostí, pronájem sdílených kanceláří, správa nemovitostí, zprostředkování v oblasti nemovitostí; (37) stavební dozor, stavební informace, stavební poradenství, výstavba; (42) analýza počítačových systému, architektonické služby, hosting webových stránek, instalace počítačového softwaru, inženýrské služby, konverze počítačových programů a dat s výjimkou fyzické konverze, navrhování interiérů, obnova počítačových dat, počítačové programování, poradenství v oblasti architektury, poradenství v oblasti informačních technologií, poradenství v oblasti internetového zabezpečení, poradenství v oblasti navrhování webových stránek, poradenství v oblasti počítačového softwaru, poradenství v oblasti zabezpečení dat, poradenství v oblasti zabezpečení počítačů, projektování ve výstavbě, pronájem serverů, server hosting, údržba počítačového softwaru, ukládání elektronických dat, umělecký design, služby v oblasti informačních technologií, vytváření a údržba webových stránek pro jiné osoby; (43) bary, bufety, hotelové služby, jídelny, kavárny, penziony, prázdninové tábory, ubytování, pronájem osvětlovacího zařízení, pronájem přechodného ubytování, restaurace, samoobslužné jídelny, samoobslužné restaurace, zajištění stravování.
(511) 16, 25, 36, 37, 42, 43
(540)

ROCKOPERA PRAHA

- (111) **382022**
(220) 30.11.2018
(320) 30.11.2018
(442) 20.03.2019
(151) 14.10.2020
(730) **TRINITY BANK a.s.**, Senovážné náměstí 1375/19, Praha 1, Nové Město, 11000, CZ
(740) Macek and Partners, Mgr. Jiří Macek, Sázavská 751/16, Praha 2, Vinohrady, 12000
(210) O-552220
(510) (36) pojištění, služby finanční, služby peněžní, služby nemovitostní, bankovní služby, finanční služby, investiční a finanční služby, shromažďování financí, financování, poskytování a zprostředkování půjček, upisovatelské služby, finanční investice a finanční řízení, informační a poradenské služby týkající se výše uvedeného, financování společností, finanční a investiční plánování, poradenské, konzultační, informační, asistenční, analyzační a hodnotící služby, všechny vztahující se k výše uvedeným službám, investování do cenných papírů na vlastní účet,

- platební styk a zúčtování, obchodování na vlastní účet s devizovými hodnotami, finanční makléřství a činnosti, které přímo souvisejí s činnostmi výše uvedenými, jako jsou bankovníctví, burzovní kotace, elektronický převod peněžních prostředků, faktoring, finanční analýza, finanční hodnocení (pojištění, bankovníctví, nemovitosti), finanční informace, finanční poradenství, financování, hypoteční bankovníctví, informace o pojištění, penzijní fondy, podílové fondy, spořitelní služby, správa nemovitostí, úschova cenností, uzavírání pojištění, vydávání kreditních karet, vystavování cestovních šeků, zpracování plateb debetní kartou.
(511) 36
(540)

Q bank

- (111) **382023**
(220) 10.03.2020
(320) 10.03.2020
(442) 08.07.2020
(151) 14.10.2020
(730) **Odborný léčebný ústav Paseka, příspěvková organizace**, č. p. 145, Paseka, 78397, CZ
(210) O-562355
(591) Barevná
(510) (42) laboratorní služby; (44) služby zdravotní péče, řízená zdravotní péče, služby lékařské péče, služby lékařské péče poskytované lázněmi, zdravotní péče v oblasti hydroterapie, hygienická péče o lidské jedince, zdravotní péče v oblasti terapeutických masáží, ošetrovatelská péče o seniory, ambulantní lékařská péče, služby lékařské péče poskytované zdravotnickými zařízeními a nemocnicemi, lékařská péče a analýzy vztahující se k léčbě pacientů, péče pro hospitalizované a ambulantní pacienty, laboratorní analytické služby týkající se ošetřování osob, lékařské laboratorní služby pro analýzu vzorků odebraných pacientům, lékařské laboratorní služby pro analýzu krevních vzorků odebraných pacientům, lékařské analýzy pro diagnostické a léčebné účely poskytované lékařskými laboratorii, masáže.
(511) 42, 44
(540)



- (111) **382024**
(220) 15.06.2020
(320) 15.06.2020
(442) 08.07.2020
(151) 14.10.2020
(730) **U Bláhovky s.r.o.**, Gorkého 96/54, Brno, Veverí, 60200, CZ
(210) O-562869
(510) (43) restaurace.
(511) 43
(540)

U Bláhovky

- (111) **382025**
(220) 20.10.2016
(320) 20.10.2016
(442) 08.07.2020
(151) 14.10.2020

- (730) **Sidonio Catherine**, Villa Les Acacias, Avenue Thierry, Tamaris, La Seyne Sur Mer, 83500, FR
(740) Všetečka Zelený Švorčík a partneři, advokátní a patentová kancelář, JUDr. Michal Havlík, advokát, Hálkova 1406/2, Praha 2, Nové Město, 12000
(210) O-562946
(510) (25) oděvy, župany, dámské šaty, tuniky, svetry se zipem, legíny, šátky a šály, pásky, baletní sukně, kalhoty, trička a nátělníky, kloboučnické zboží, s výjimkou fezů nebo čepců jeptišek nebo čepic pro kuchaře, obuv, vysoké boty, boty, domácí obuv, žabky a pantofle, svetry, čepice, klobouky, overaly, šortky, punčochové kalhoty, sukně, plavky, dámské prádlo, žádné z výše uvedených neobsahují okruží (oděvy).
(511) 25
(540)

GABRIELLE

- (111) **382026**
(220) 09.04.2020
(320) 09.04.2020
(442) 08.07.2020
(151) 14.10.2020
(730) **Clear Channel IP, LLC**, 99 Park Avenue, 2nd Floor, 10016 New York, NY, US
(740) Všetečka Zelený Švorčík a partneři, advokátní a patentová kancelář, JUDr. Michal Havlík, advokát, Hálkova 1406/2, Praha 2, Nové Město, 12000
(210) O-563046
(510) (35) reklama, propagace, služby v oblasti obchodního managementu, obchodní administrativa, služby v oboru kancelářských prací.
(511) 35
(540)

CLEAR CHANNEL

- (111) **382027**
(220) 16.04.2020
(320) 16.04.2020
(442) 08.07.2020
(151) 14.10.2020
(730) **GSI Czech Republic**, Na Pankráci 1618/30, Praha 4, Nusle, 14000, CZ
(740) AK Svoboda Chlumská Chrůma Hrušková, JUDr. Michal Chrůma Ph.D., Ovocný trh 572/11, Praha, 11000
(210) O-563173
(510) (16) fotografie, tištěné fotografie, fotografické snímky, fotografické reprodukcce, stojánky na fotografie, stojany na fotografie, držáky na fotografie, alba na fotografie, obrazy, obrázky, zařízení pro montáž fotografií, přístroje na paspartování fotografií, fotografie paspartované a nepaspartované, plastové složky s kapsami pro ukládání fotografií, instruktážní manuály, instruktážní listy, tiskoviny k instruktážním účelům, instruktážní manuály k počítačům, učební a instruktážní pomůcky, instruktážní příručky pro počítačový software, instruktážní příručky pro účely výuky, tištěné instruktážní materiály o telekomunikacích, instruktážní manuály pro zařízení na cvičení, výukové kartičky, tištěné příručky výukových aktivit, učební a výukové pomůcky s výjimkou přístrojů; (35) propagační činnost, pomoc při řízení obchodní činnosti, obchodní administrativa, kancelářské práce pomoc při řízení obchodních záležitostí či obchodních činností průmyslového nebo obchodního podniku, služby spočívající v záznamu, přepisu, vytváření, sestavování nebo systematizaci písemných sdělení a záznamů, jakož i sběr matematických či statistických údajů, šíření reklam, příprava reklam, analýza reklamy, zajišťování reklamy, reklama online, zprostředkování reklamy, reklama a reklamní služby, reklamní agentury, reklamní průzkum, tvorba reklamních předmětů a reklam, reklama na elektronických reklamních tabulích, marketing, obchodní propagace, řízení podnikatelských projektů, řízení obchodní činnosti, počítačové řízení databází, řízení počítačových databází, řízení počítačových souborů, obchodní řízení podnikání, služby řízení prodeje, služby řízení dat, řízení dodavatelských řetězců, řízení obchodních záznamů, řízení obchodního procesu, analýzy systémů obchodního řízení, asistence při řízení společnosti, plánování strategií řízení trhu, informace o řízení trhu, řízení obchodních předváděcích akcí, obchodní řízení a poradenství, analýza řízení obchodní činnosti, obchodní řízení maloobchodních prodejen, podnikové řízení velkoobchodních prodejen, analýzy systému řízení trhu, konzultace o rizikovém řízení obchodu, poradenství (obchodní) pro řízení rizik, služby v oblasti řízení zásob, poradenství v oblasti řízení obchodu, asistence v oblasti řízení obchodu, informace o řízení tržního hospodářství, organizace a řízení prezentací výrobků, obchodní řízení (management) pro obchody, řízení podniků (pro

třetí osoby), řízení obchodu pro třetí osoby, obchodní propagace, obchodní studie, obchodní strategie, obchodní management, obchodní asistence, obchodní pomoc, obchodní dozor, obchodní audity, obchodní akvizice, obchodní průzkumy, obchodní ohodnocování, obchodní oceňování, obchodní analýzy, obchodní informace, obchodní šetření, sestavování obchodních statistik obchodních informací, počítačové obchodní průzkumy, administrativa prodeje, administrativní účetnictví, administrativní zpracování dat, poskytování administrativních služeb, administrativní zpracování nákupních objednávek, kancelářské a administrativní služby, poradenství v oblasti obchodní administrace, obchodní administrativa v oblasti přepravy, administrativní služby pro podnikové kanceláře, administrativní zpracování počítačových nákupních objednávek, externí zajištění administrativního řízení podniků, služby kancelářské administrativy (pro třetí osoby), administrativní služby v oblasti vyřizování poptávek, administrativní podpora a zpracování dat, administrativní služby v oblasti příjmu prodejních objednávek, poskytování přepravních dokumentů pro jiné subjekty, administrativní zpracování nákupních objednávek zadaných telefonicky nebo přes počítač, obchodní administrativa udělování licencí ke zboží a službám třetích osob, pomoc v obchodní a podnikatelské činnosti, management, přepis sdělení, kancelářské služby týkající se propagace, pronájem kancelářských strojů a zařízení, služby v oboru kancelářských prací, kancelářské služby pro elektronické shromažďování dat, pronájem kancelářského vybavení ve sdílených pracovištích, zakládání listin nebo magnetických pásek, kancelářské služby pro elektronickou manipulaci s daty, zprostředkovatelské služby v oblasti kancelářských potřeb pro třetí osoby, kancelářské zaměstnání, přepis sdělení, služby zprostředkování kancelářské práce, kancelářská administrativa pro druhé, upomínání schůzek, děrování štítků, kancelářské služby pro sjednávání schůzek, kancelářské služby týkající se propagace, služby plánování schůzek, služby nábory pomocného kancelářského personálu, služby v oboru kancelářských prací, zajišťování dočasných pomocných kancelářských zaměstnanců, služby kancelářské administrativy (pro třetí osoby), kancelářské služby pro elektronický sběr dat, kancelářské služby pro elektronickou manipulaci s daty, poskytování základních kancelářských služeb při zakládání firem, služby v oblasti upomínek ohledně schůzek, služby pracovních agentur pro personál v běžných kancelářských funkcích, management pro průmyslové a obchodní podniky v oblasti jejich zásobování kancelářskými potřebami, aktualizace a údržba dat v počítačových databázích, aktualizace obchodních informací v počítačové databázi, aktualizace reklamních informací v počítačové databázi, správa počítačové databáze, databázová kontrola zásob, digitalizovaná správa databází, kompilace a vkládání informací do počítačových databází, kontrola zboží vedeného v databázích, obchodní informační služby poskytované prostřednictvím přístupu k počítačové databázi, obchodní informační služby dodávané online z počítačové databáze nebo z internetu, sběr informací do počítačové databáze, poskytování komerčních informací prostřednictvím počítačové databáze, poskytování obchodních informací z on line databází, předplatné databázových služeb prostřednictvím komunikací, průzkum trhu prostřednictvím počítačové databáze, reklamní služby poskytované prostřednictvím databáze, reklamní služby v oblasti databází, řízení počítačových databází, sběr a systemizace informací do počítačových databází, ukládání informací do počítačových databází, sbírání údajů do počítačových databází, seřazování údajů v počítačových databázích, sestavování informací do počítačových databází, sestavování počítačových databází, shromažďování a třídění dat v počítačových databázích, shromažďování informací v počítačových databázích, služby pro vyhledávání zboží vedeného v databázích, služby týkající se správy počítačových databází, služby v oblasti uvedení databází na trh, správa a vytváření počítačových databází, systematické třídění dat v počítačových databázích; (42) vědecké a technologické služby a související výzkum a projektování, průmyslová analýza, průmyslový výzkum a průmyslový design, kontrola kvality a služby ověřování, navrhování a vývoj počítačového hardwaru a softwaru, služby techniků a vědců, kteří provádějí hodnocení, odhady, výzkum a posudky v oblasti vědy a techniky, včetně technologického poradenství, software jako službu (SaaS), platformu jako službu (PaaS), návrhové služby, tvorba počítačového softwaru a počítačových systémů, navrhování obalů, umělecký design, kontrola kvality, kontrola kvality surovin, kontrola kvality polotovarů, certifikace, kontrola kvality průmyslových strojů, kontrola kvality výrobků a služeb, kontrola kvality v oblasti počítačových systémů, kontrola kvality v oblasti počítačového softwaru, ověřování platnosti dat prostřednictvím blockchainu, ověřovací služby pro zabezpečení počítačů, ověřování (kontrola) dat přenášených prostřednictvím telekomunikací, kódování, dekódování a ověřování informací, zpráv a dat, služby testování, služby v oblasti ověřování (kontroly) zpráv přenášených prostřednictvím

telekomunikací, poskytování služeb v oblasti ověřování uživatelů s využitím hardwarových a softwarových biometrických technologií v elektronickém obchodu, poskytování služeb v oblasti ověřování uživatelů prostřednictvím technologií s jediným přihlášením k on-line softwarovým aplikacím, tvorba hardwaru, leasing počítačového hardwaru, testování počítačového hardwaru, pronájem počítačového hardwaru a softwaru, návrhářské služby pro počítačový hardware, poradenství v oblasti počítačového hardware, navrhování počítačového hardwaru na zakázku, výzkum v oboru počítačového hardwaru, řešení problémů počítačového hardwaru a softwaru, vývoj počítačového hardwaru pro výrobní průmysl, vývoj počítačového hardwaru pro počítačové hry, pronájem počítačového vybavení, navrhování počítačového hardwaru pro výrobní průmysl, konzultační služby týkající se počítačového hardwaru, konfigurace počítačového hardwaru s použitím softwaru, navrhování a vývoj počítačové hardwarové architektury, poradenské služby v oblasti designu počítačového hardwaru, pronájem počítačových periferních zařízení, diagnostika problémů počítačového hardwaru prostřednictvím použití softwaru, technické poradenství týkající se používání počítačového hardwaru, výzkum vztahující se k vývoji počítačového hardwaru, navrhování hardwaru pro kompresi a dekompresi multimediálního obsahu, vývoj hardwaru na zpracování a distribuci multimediálního obsahu, výzkum v oblasti počítačového hardwaru, odborné poradenské služby vztahující se k počítačovému hardwaru, navrhování hardwaru na zpracování a distribuci multimediálního obsahu, vývoj hardwaru pro ukládání a obnovu multimediálních dat, vývoj hardwaru pro kompresi a dekompresi multimediálního obsahu, konzultační služby vztahující se k návrhu počítačového hardwaru, provádění studií proveditelnosti vztahujících se k počítačovému hardwaru, navrhování a vývoj počítačového hardwaru pro zpracovatelský průmysl, navrhování hardwaru pro ukládání a opětovné získání multimediálních dat, technické projektové studie v oblasti počítačového hardwaru a softwaru, poskytování technického poradenství v oblasti počítačového hardwaru a softwaru, konzultační a poradenské služby v oblasti počítačového hardwaru a softwaru, poradenské a informační služby v oblasti navrhování a vývoje počítačového hardwaru, navrhování hardwaru pro konverzi dat a multimediálního obsahu z různých protokolů a do různých protokolů, poskytování služeb v oblasti ověřování uživatelů s využitím hardwarových a softwarových biometrických technologií v elektronickém obchodu, aktualizování softwarových databází, elektronické ukládání k archivaci databází, obrázků a jiných elektronických dat, hosting počítačových databází, instalace, údržba a aktualizace softwaru databází, konzultační služby v oblasti navrhování a vývoje programů počítačové databáze, návrh a vývoj počítačových databází, navrhování a vývoj elektronických slovníků a databází pro jazykový překlad, navrhování a vývoj počítačového softwaru pro správu databází, navrhování a vývoj softwaru počítačové databáze, navrhování elektronického formátu cd-rom pro počítačové databáze, návrhy počítačových databází, obnova databází, poradenství vztahující se k programům počítačových databází, poskytování informací a výsledků v oblasti vědeckého výzkumu prostřednictvím internetové databáze s možností vyhledávání, poskytování on-line informací v oblasti technologického výzkumu z počítačové databáze nebo internetu, poskytování on-line softwaru bez možnosti stažení pro správu databází, programování počítačového softwaru pro elektronické slovníky a databáze pro jazykový překlad, programování softwaru pro správu databází, pronájem databázového serveru (třetím stranám), pronájem počítačového softwaru na čtení databáze cenových kotací, pronájem softwaru počítačových databází, pronájem softwaru pro správu databází, rekonstrukce databází, rekonstrukce databázových systémů pro druhé, služby elektronického ukládání k archivaci databází, tvorba databází, údržba databází, vědecký výzkum prováděný za pomoci databází, vývoj a údržba softwaru počítačových databází, vývoj, aktualizace a údržba softwaru a databázových systémů, navrhování a vývoj operačního softwaru pro počítačové síť a servery, poskytování dočasného používání on-line operačního softwaru bez možnosti stažení pro počítačové síť a servery, programování operačního softwaru pro počítačové síť a servery, pronájem operačního softwaru pro počítačové síť a servery, pronájem paměťového prostoru na serverech pro hosting elektronických vývěsek, pronájem paměťového prostoru na serverech, pronájem počítačového serveru (serverhosting), pronájem webových serverů, serverhosting, správa serverů, správa vzdáleného serveru.

(511) 16, 35, 42

(540)

SYNFOONY

(111) **382028**

(220) 16.04.2020

(320) 16.04.2020

(442) 08.07.2020

(151) 14.10.2020

(730) **GSI Czech Republic**, Na Pankráci 1618/30, Praha 4, Nusle, 14000, CZ

(740) AK Svoboda Chlumská Chrůma Hrušková, JUDr. Michal Chrůma Ph.D.,
Ovocný trh 572/11, Praha, 11000

(210) O-563174

(510) (16) fotografie, tištěné fotografie, fotografické snímky, fotografické reprodukcce, stojánky na fotografie, stojany na fotografie, držáky na fotografie, alba na fotografie, obrazy, obrázky, zařízení pro montáž fotografií, přístroje na paspartování fotografií, fotografie paspartované a nepaspartované, plastové složky s kapsami pro ukládání fotografií, instruktážní manuály, instruktážní listy, tiskoviny k instruktážním účelům, instruktážní manuály k počítačům, učební a instruktážní pomůcky, instruktážní příručky pro počítačový software, instruktážní příručky pro účely výuky, tištěné instruktážní materiály o telekomunikacích, instruktážní manuály pro zařízení na cvičení, výukové kartičky, tištěné příručky výukových aktivit, učební a výukové pomůcky s výjimkou přístrojů; (35) propagační činnost, pomoc při řízení obchodní činnosti, obchodní administrativní, kancelářské práce pomoc při řízení obchodních záležitostí či obchodních činností průmyslového nebo obchodního podniku, služby spočívající v záznamu, přepisu, vytváření, sestavování nebo systematizaci písemných sdělení a záznamů, jakož i sběr matematických či statistických údajů, šíření reklam, příprava reklam, analýza reklamy, zajišťování reklamy, reklama online, zprostředkování reklamy, reklama a reklamní služby, reklamní agentury, reklamní průzkum, tvorba reklamních předmětů a reklam, reklama na elektronických reklamních tabulích, marketing, obchodní propagace, řízení podnikatelských projektů, řízení obchodní činnosti, počítačové řízení databází, řízení počítačových databází, řízení počítačových souborů, obchodní řízení podnikání, služby řízení prodeje, služby řízení dat, řízení dodavatelských řetězců, řízení obchodních záznamů, řízení obchodního procesu, analýzy systémů obchodního řízení, asistence při řízení společnosti, plánování strategií řízení trhu, informace o řízení trhu, řízení obchodních předváděcích akcí, obchodní řízení a poradenství, analýza řízení obchodní činnosti, obchodní řízení maloobchodních prodejen, podnikové řízení velkoobchodních prodejen, analýzy systému řízení trhu, konzultace o rizikovém řízení obchodu, poradenství (obchodní) pro řízení rizik, služby v oblasti řízení zásob, poradenství v oblasti řízení obchodu, asistence v oblasti řízení obchodu, informace o řízení tržního hospodářství, organizace a řízení prezentací výrobků, obchodní řízení (management) pro obchody, řízení podniků (pro třetí osoby), řízení obchodu pro třetí osoby, obchodní propagace, obchodní studie, obchodní strategie, obchodní management, obchodní asistence, obchodní pomoc, obchodní dozor, obchodní audity, obchodní akvizice, obchodní průzkumy, obchodní ohodnocování, obchodní oceňování, obchodní analýzy, obchodní informace, obchodní šetření, sestavování obchodních statistik obchodních informací, počítačové obchodní průzkumy, administrativní prodeje, administrativní účetnictví, administrativní zpracování dat, poskytování administrativních služeb, administrativní zpracování nákupních objednávek, kancelářské a administrativní služby, poradenství v oblasti obchodní administrace, obchodní administrativní v oblasti přepravy, administrativní služby pro podnikové kanceláře, administrativní zpracování počítačových nákupních objednávek, externí zajištění administrativního řízení podniků, služby kancelářské administrativy (pro třetí osoby), administrativní služby v oblasti vyřizování poptávek, administrativní podpora a zpracování dat, administrativní služby v oblasti příjmu prodejních objednávek, poskytování

přepavních dokumentů pro jiné subjekty, administrativní zpracování nákupních objednávek zadaných telefonicky nebo přes počítač, obchodní administrativní udělování licencí ke zboží a službám třetích osob, pomoc v obchodní a podnikatelské činnosti, management, přepis sdělení, kancelářské služby týkající se propagace, pronájem kancelářských strojů a zařízení, služby v oboru kancelářských prací, kancelářské služby pro elektronické shromažďování dat, pronájem kancelářského vybavení ve sdílených pracovištích, zakládání listin nebo magnetických pásek, kancelářské služby pro elektronickou manipulaci s daty, zprostředkovatelské služby v oblasti kancelářských potřeb pro třetí osoby, kancelářská zaměstnání, přepis sdělení, služby zprostředkování kancelářské práce, kancelářská administrativní pro druhé, upomínání schůzek, děrování štítků, kancelářské služby pro sjednávání schůzek, kancelářské služby týkající se propagace, služby plánování schůzek, služby náborem pomocného kancelářského personálu, služby v oboru kancelářských prací, zajišťování dočasných pomocných kancelářských zaměstnanců, služby kancelářské administrativy (pro třetí osoby), kancelářské služby pro elektronický sběr dat, kancelářské služby pro elektronickou manipulaci s daty, poskytování základních kancelářských služeb při zakládání firem, služby v oblasti upomínek ohledně schůzek, služby pracovních agentur pro personál v běžných kancelářských funkcích, management pro průmyslové a obchodní podniky v oblasti jejich zásobování kancelářskými potřebami, aktualizace a údržba dat v počítačových databázích, aktualizace obchodních informací v počítačové databázi, aktualizace reklamních informací v počítačové databázi, správa počítačové databáze, databázová kontrola zásob, digitalizovaná správa databází, kompilace a vkládání informací do počítačových databází, kontrola zboží vedeného v databázích, obchodní informační služby poskytované prostřednictvím přístupu k počítačové databázi, obchodní informační služby dodávané online z počítačové databáze nebo z internetu, sběr informací do počítačové databáze, poskytování komerčních informací prostřednictvím počítačové databáze, poskytování obchodních informací z on line databází, předplatné databázových služeb prostřednictvím komunikací, průzkum trhu prostřednictvím počítačové databáze, reklamní služby poskytované prostřednictvím databáze, reklamní služby v oblasti databází, řízení počítačových databází, sběr a systemizace informací do počítačových databází, ukládání informací do počítačových databází, sbírání údajů do počítačových databází, seřazování údajů v počítačových databázích, sestavování informací do počítačových databází, sestavování počítačových databází, shromažďování a třídění dat v počítačových databázích, shromažďování informací v počítačových databázích, služby pro vyhledávání zboží vedeného v databázích, služby týkající se správy počítačových databází, služby v oblasti uvedení databází na trh, správa a vytváření počítačových databází, systematické třídění dat v počítačových databázích; (42) vědecké a technologické služby a související výzkum a projektování, průmyslová analýza, průmyslový výzkum a průmyslový design, kontrola kvality a služby ověřování, navrhování a vývoj počítačového hardwaru a softwaru, služby techniku a vědců, kteří provádějí hodnocení, odhady, výzkum a posudky v oblasti vědy a techniky, včetně technologického poradenství, software jako službu (SaaS), platformu jako službu (PaaS), návrhové služby, tvorba počítačového softwaru a počítačových systémů, navrhování obalů, umělecký design, kontrola kvality, kontrola kvality surovin, kontrola kvality polotovarů, certifikace, kontrola kvality průmyslových strojů, kontrola kvality výrobků a služeb, kontrola kvality v oblasti počítačových systémů, kontrola kvality v oblasti počítačového softwaru, ověřování platnosti dat prostřednictvím blockchainu, ověřovací služby pro zabezpečení počítačů, ověřování (kontrola) dat přenášených prostřednictvím telekomunikací, kódování, dekódování a ověřování informací, zpráv a dat, služby testování, služby v oblasti ověřování (kontroly) zpráv přenášených prostřednictvím telekomunikací, poskytování služeb v oblasti ověřování uživatelů s využitím hardwarových a softwarových biometrických technologií v elektronickém obchodu, poskytování služeb v oblasti ověřování uživatelů prostřednictvím technologií s jediným přihlášením k on-line softwarovým aplikacím, tvorba hardwaru, leasing počítačového hardwaru, testování počítačového hardwaru, pronájem počítačového hardwaru a softwaru, návrhářské služby pro počítačový hardware, poradenství v oblasti počítačového hardware, navrhování počítačového hardwaru na zakázku, výzkum v oboru počítačového hardwaru, řešení problémů počítačového hardwaru a softwaru, vývoj počítačového hardwaru pro výrobní průmysl, vývoj počítačového hardwaru pro počítačové hry, pronájem počítačového vybavení, navrhování počítačového hardwaru pro výrobní průmysl, konzultační služby týkající se počítačového hardwaru, konfigurace počítačového hardwaru s použitím softwaru, navrhování a vývoj počítačové hardwarové architektury, poradenské služby v oblasti designu počítačového hardwaru, pronájem počítačových periferních zařízení,

diagnostika problémů počítačového hardwaru prostřednictvím použití softwaru, technické poradenství týkající se používání počítačového hardwaru, výzkum vztahující se k vývoji počítačového hardwaru, navrhování hardwaru pro kompresi a dekompresi multimediálního obsahu, vývoj hardwaru na zpracování a distribuci multimediálního obsahu, výzkum v oblasti počítačového hardwaru, odborné poradenské služby vztahující se k počítačovému hardwaru, navrhování hardwaru na zpracování a distribuci multimediálního obsahu, vývoj hardwaru pro ukládání a obnovu multimediálních dat, vývoj hardwaru pro kompresi a dekompresi multimediálního obsahu, konzultační služby vztahující se k návrhu počítačového hardwaru, provádění studií proveditelnosti vztahujících se k počítačovému hardwaru, navrhování a vývoj počítačového hardwaru pro zpracovatelský průmysl, navrhování hardwaru pro ukládání a opětovné získání multimediálních dat, technické projektové studie v oblasti počítačového hardwaru a softwaru, poskytování technického poradenství v oblasti počítačového hardwaru a softwaru, konzultační a poradenské služby v oblasti počítačového hardwaru a softwaru, poradenské a informační služby v oblasti navrhování a vývoje počítačového hardwaru, navrhování hardwaru pro konverzi dat a multimediálního obsahu z různých protokolů a do různých protokolů, poskytování služeb v oblasti ověřování uživatelů s využitím hardwarových a softwarových biometrických technologií v elektronickém obchodu, aktualizování softwarových databází, elektronické ukládání k archivaci databází, obrázků a jiných elektronických dat, hosting počítačových databází, instalace, údržba a aktualizace softwaru databází, konzultační služby v oblasti navrhování a vývoje programů počítačové databáze, návrh a vývoj počítačových databází, navrhování a vývoj elektronických slovníků a databází pro jazykový překlad, navrhování a vývoj počítačového softwaru pro správu databází, navrhování a vývoj softwaru počítačové databáze, navrhování elektronického formátu cd-rom pro počítačové databáze, návrhy počítačových databází, obnova databází, poradenství vztahující se k programům počítačových databází, poskytování informací a výsledků v oblasti vědeckého výzkumu prostřednictvím internetové databáze s možností vyhledávání, poskytování on-line informací v oblasti technologického výzkumu z počítačové databáze nebo internetu, poskytování on-line softwaru bez možnosti stažení pro správu počítačových databází, programování počítačového softwaru pro elektronické slovníky a databáze pro jazykový překlad, programování softwaru pro správu databází, pronájem databázového serveru (třetím stranám), pronájem počítačového softwaru na čtení databáze cenových kotací, pronájem softwaru počítačových databází, pronájem softwaru pro správu databází, rekonstrukce databází, rekonstrukce databázových systémů pro druhé, služby elektronického ukládání k archivaci databází, tvorba databází, údržba databází, vědecký výzkum prováděný za pomoci databází, vývoj a údržba softwaru počítačových databází, vývoj, aktualizace a údržba softwaru a databázových systémů, navrhování a vývoj operačního softwaru pro počítačové sítě a servery, poskytování dočasného používání on-line operačního softwaru bez možnosti stažení pro počítačové sítě a servery, programování operačního softwaru pro počítačové sítě a servery, pronájem operačního softwaru pro počítačové sítě a servery, pronájem paměťového prostoru na serverech pro hosting elektronických vývěsek, pronájem paměťového prostoru na serverech, pronájem počítačového serveru (serverhosting), pronájem serverových serverů, serverhosting, správa serverů, správa vzdáleného serveru.

(511) 16, 35, 42

(540)

SYNFO NY

Synchronising data. harmonising business.

(111) 382029

(220) 16.04.2020

(320) 16.04.2020

(442) 08.07.2020

(151) 14.10.2020

(730) **GSI Czech Republic**, Na Pankráci 1618/30, Praha 4, Nusle, 14000, CZ

(740) AK Svoboda Chlumská Chrůma Hrušková, JUDr. Michal Chrůma Ph.D.,
Ovocný trh 572/11, Praha, 11000

(210) O-563175

(510) (16) fotografie, tištěné fotografie, fotografické snímky, fotografické reprodukcce, stojánky na fotografie, stojany na fotografie, držáky na fotografie, alba na fotografie, obrazy, obrázky, zařízení pro montáž fotografií, přístroje na paspartování fotografií, fotografie paspartované a nepaspartované, plastové složky s kapsami pro ukládání fotografií, instruktážní manuály, instruktážní listy, tiskoviny k instruktážním účelům, instruktážní manuály k počítačům, učební a instruktážní pomůcky, instruktážní příručky pro počítačový software, instruktážní příručky pro účely výuky, tištěné instruktážní materiály o telekomunikacích, instruktážní manuály pro zařízení na cvičení, výukové kartičky, tištěné příručky výukových aktivit, učební a výukové pomůcky s výjimkou přístrojů; (35) propagační činnost, pomoc při řízení obchodní činnosti, obchodní administrativní, kancelářské práce pomoc při řízení obchodních záležitostí či obchodních činností průmyslového nebo obchodního podniku, služby spočívající v záznamu, přepisu, vytváření, sestavování nebo systematizaci písemných sdělení a záznamů, jakož i sběr matematických či statistických údajů, šíření reklam, příprava reklam, analýza reklamy, zajišťování reklamy, reklama online, zprostředkování reklamy, reklama a reklamní služby, reklamní agentury, reklamní průzkum, tvorba reklamních předmětů a reklam, reklama na elektronických reklamních tabulích, marketing, obchodní propagace, řízení podnikatelských projektů, řízení obchodní činnosti, počítačové řízení databází, řízení počítačových databází, řízení počítačových souborů, obchodní řízení podnikání, služby řízení prodeje, služby řízení dat, řízení dodavatelských řetězců, řízení obchodních záznamů, řízení obchodního procesu, analýzy systémů obchodního řízení, asistence při řízení společnosti, plánování strategií řízení trhu, informace o řízení trhu, řízení obchodních předváděcích akcí, obchodní řízení a poradenství, analýza řízení obchodní činnosti, obchodní řízení maloobchodních prodejen, podnikové řízení velkoobchodních prodejen, analýzy systému řízení trhu, konzultace o rizikovém řízení obchodu, poradenství (obchodní) pro řízení rizik, služby v oblasti řízení zásob, poradenství v oblasti řízení obchodu, asistence v oblasti řízení obchodu, informace o řízení tržního hospodářství, organizace a řízení prezentací výrobků, obchodní řízení (management) pro obchody, řízení podniků (pro třetí osoby), řízení obchodu pro třetí osoby, obchodní propagace, obchodní studie, obchodní strategie, obchodní management, obchodní asistence, obchodní pomoc, obchodní dozor, obchodní audity, obchodní akvizice, obchodní průzkumy, obchodní ohodnocování, obchodní oceňování, obchodní analýzy, obchodní informace, obchodní šetření, sestavování obchodních statistik obchodních informací, počítačové obchodní průzkumy, administrativní prodeje, administrativní účetnictví, administrativní zpracování dat, poskytování administrativních služeb, administrativní zpracování nákupních objednávek, kancelářské a administrativní služby, poradenství v oblasti obchodní administrace, obchodní administrativní služby v oblasti přepravy, administrativní služby pro podnikové kanceláře, administrativní zpracování počítačových nákupních objednávek, externí zajištění administrativního řízení podniků, služby kancelářské administrativy (pro třetí osoby), administrativní služby v oblasti vyřizování poptávek, administrativní podpora a zpracování dat, administrativní služby v oblasti příjmu prodejních objednávek, poskytování přepravních dokumentů pro jiné subjekty, administrativní zpracování nákupních objednávek zadaných telefonicky nebo přes počítač, obchodní administrativní udělování licencí ke zboží a službám třetích osob, pomoc v obchodní a podnikatelské činnosti, management, přepis sdělení, kancelářské služby týkající se propagace, pronájem kancelářských strojů a zařízení, služby v oboru kancelářských prací, kancelářské služby pro elektronické shromažďování dat, pronájem kancelářského vybavení ve sdílených pracovištích, zakládání listin nebo magnetických pásek, kancelářské služby pro elektronickou manipulaci s daty, zprostředkovatelské služby v oblasti kancelářských potřeb pro třetí osoby, kancelářská zaměstnání, přepis sdělení, služby zprostředkování kancelářské práce, kancelářská administrativní pro druhé, upomínání schůzek, děrování štítků, kancelářské služby pro sjednávání schůzek, kancelářské služby týkající se propagace, služby plánování schůzek, služby nábory pomocného kancelářského personálu, služby v oboru kancelářských prací, zajišťování dočasných pomocných kancelářských zaměstnanců, služby kancelářské administrativy (pro třetí osoby), kancelářské služby pro elektronický sběr dat, kancelářské služby pro elektronickou manipulaci s daty, poskytování základních kancelářských služeb při zakládání firem, služby v oblasti upomínek ohledně schůzek, služby pracovních agentur pro personál v běžných kancelářských funkcích, management pro průmyslové a obchodní podniky v oblasti jejich zásobování kancelářskými potřebami, aktualizace a

údržba dat v počítačových databázích, aktualizace obchodních informací v počítačové databázi, aktualizace reklamních informací v počítačové databázi, správa počítačové databáze, databázová kontrola zásob, digitalizovaná správa databází, kompilace a vkládání informací do počítačových databází, kontrola zboží vedeného v databázích, obchodní informační služby poskytované prostřednictvím přístupu k počítačové databázi, obchodní informační služby dodávané online z počítačové databáze nebo z internetu, sběr informací do počítačové databáze, poskytování komerčních informací prostřednictvím počítačové databáze, poskytování obchodních informací z on line databází, předplatné databázových služeb prostřednictvím komunikací, průzkum trhu prostřednictvím počítačové databáze, reklamní služby poskytované prostřednictvím databáze, reklamní služby v oblasti databází, řízení počítačových databází, sběr a systematizace informací do počítačových databází, ukládání informací do počítačových databází, sbírání údajů do počítačových databází, seřazování údajů v počítačových databázích, sestavování informací do počítačových databází, sestavování počítačových databází, shromažďování a třídění dat v počítačových databázích, shromažďování informací v počítačových databázích, služby pro vyhledávání zboží vedeného v databázích, služby týkající se správy počítačových databází, služby v oblasti uvedení databází na trh, správa a vytváření počítačových databází, systematické třídění dat v počítačových databázích; (42) vědecké a technologické služby a související výzkum a projektování, průmyslová analýza, průmyslový výzkum a průmyslový design, kontrola kvality a služby ověřování, navrhování a vývoj počítačového hardwaru a softwaru, služby techniků a vědců, kteří provádějí hodnocení, odhady, výzkum a posudky v oblasti vědy a techniky, včetně technologického poradenství, software jako službu (SaaS), platformu jako službu (PaaS), návrhové služby, tvorba počítačového softwaru a počítačových systémů, navrhování obalů, umělecký design, kontrola kvality, kontrola kvality surovin, kontrola kvality polotovarů, certifikace, kontrola kvality průmyslových strojů, kontrola kvality výrobků a služeb, kontrola kvality v oblasti počítačových systémů, kontrola kvality v oblasti počítačového softwaru, ověřování platnosti dat prostřednictvím blockchainu, ověřovací služby pro zabezpečení počítačů, ověřování (kontrola) dat přenášejících prostřednictvím telekomunikací, kódování, dekódování a ověřování informací, zpráv a dat, služby testování, služby v oblasti ověřování (kontroly) zpráv přenášejících prostřednictvím telekomunikací, poskytování služeb v oblasti ověřování uživatelů s využitím hardwarových a softwarových biometrických technologií v elektronickém obchodu, poskytování služeb v oblasti ověřování uživatelů prostřednictvím technologií s jediným přihlášením k on-line softwarovým aplikacím, tvorba hardwaru, leasing počítačového hardwaru, testování počítačového hardwaru, pronájem počítačového hardwaru a softwaru, návrhářské služby pro počítačový hardware, poradenství v oblasti počítačového hardware, navrhování počítačového hardwaru na zakázku, výzkum v oboru počítačového hardwaru, řešení problémů počítačového hardwaru a softwaru, vývoj počítačového hardwaru pro výrobní průmysl, vývoj počítačového hardwaru pro počítačové hry, pronájem počítačového vybavení, navrhování počítačového hardwaru pro výrobní průmysl, konzultační služby týkající se počítačového hardwaru, konfigurace počítačového hardwaru s použitím softwaru, navrhování a vývoj počítačové hardwarové architektury, poradenské služby v oblasti designu počítačového hardwaru, pronájem počítačových periferních zařízení, diagnostika problémů počítačového hardwaru prostřednictvím použití softwaru, technické poradenství týkající se používání počítačového hardwaru, výzkum vztahující se k vývoji počítačového hardwaru, navrhování hardwaru pro kompresi a dekompresi multimediálního obsahu, vývoj hardwaru na zpracování a distribuci multimediálního obsahu, výzkum v oblasti počítačového hardwaru, odborné poradenské služby vztahující se k počítačovému hardwaru, navrhování hardwaru na zpracování a distribuci multimediálního obsahu, vývoj hardwaru pro ukládání a obnovu multimediálních dat, vývoj hardwaru pro kompresi a dekompresi multimediálního obsahu, konzultační služby vztahující se k návrhu počítačového hardwaru, provádění studií proveditelnosti vztahujících se k počítačovému hardwaru, navrhování a vývoj počítačového hardwaru pro zpracovatelský průmysl, navrhování hardwaru pro ukládání a opětovné získání multimediálních dat, technické projektové studie v oblasti počítačového hardwaru a softwaru, poskytování technického poradenství v oblasti počítačového hardwaru a softwaru, konzultační a poradenské služby v oblasti počítačového hardwaru a softwaru, poradenské a informační služby v oblasti navrhování a vývoje počítačového hardwaru, navrhování hardwaru pro konverzi dat a multimediálního obsahu z různých protokolů a do různých protokolů, poskytování služeb v oblasti ověřování uživatelů s využitím hardwarových a softwarových biometrických technologií v elektronickém obchodu, aktualizování softwarových databází, elektronické

ukládání k archivaci databází, obrázků a jiných elektronických dat, hosting počítačových databází, instalace, údržba a aktualizace softwaru databází, konzultační služby v oblasti navrhování a vývoje programů počítačové databáze, návrh a vývoj počítačových databází, navrhování a vývoj elektronických slovníků a databází pro jazykový překlad, navrhování a vývoj počítačového softwaru pro správu databází, navrhování a vývoj softwaru počítačové databáze, navrhování elektronického formátu cd-rom pro počítačové databáze, návrhy počítačových databází, obnova databází, poradenství vztahující se k programům počítačových databází, poskytování informací a výsledků v oblasti vědeckého výzkumu prostřednictvím internetové databáze s možností vyhledávání, poskytování on-line informací v oblasti technologického výzkumu z počítačové databáze nebo internetu, poskytování on-line softwaru bez možnosti stažení pro správu databází, programování počítačového softwaru pro elektronické slovníky a databáze pro jazykový překlad, programování softwaru pro správu databází, pronájem databázového serveru (třetím stranám), pronájem počítačového softwaru na čtení databáze cenových kotací, pronájem softwaru počítačových databází, pronájem softwaru pro správu databází, rekonstrukce databází, rekonstrukce databázových systémů pro druhé, služby elektronického ukládání k archivaci databází, tvorba databází, údržba databází, vědecký výzkum prováděný za pomoci databází, vývoj a údržba softwaru počítačových databází, vývoj, aktualizace a údržba softwaru a databázových systémů, navrhování a vývoj operačního softwaru pro počítačové sítě a servery, poskytování dočasného používání on-line operačního softwaru bez možnosti stažení pro počítačové sítě a servery, programování operačního softwaru pro počítačové sítě a servery, pronájem operačního softwaru pro počítačové sítě a servery, pronájem paměťového prostoru na serverech pro hosting elektronických vývěsek, pronájem paměťového prostoru na serverech, pronájem počítačového serveru (serverhosting), pronájem webových serverů, serverhosting, správa serverů, správa vzdáleného serveru.

(511) 16, 35, 42
(540)



(111) **382030**
(220) 19.04.2020
(320) 19.04.2020
(442) 08.07.2020
(151) 14.10.2020
(730) **Imperia Bios' s.r.o.**, Pod Lomem 272, Velké Přílepy, 25264, CZ
(210) O-563229

(510) (3) kosmetické přípravky, parfumerie, přípravky pro osobní hygienu, bylinné výtažky pro kosmetické účely, dětské čisticí ubrusky, emulze na mytí těla neobsahující mýdlo, funkční kosmetika, fyto kosmetické přípravky, gely na ruce, antiperspirační mýdla, čisticí činidla na ruce, gely pro kosmetické použití, kosmetická mýdla, koupelové a sprchové gely, nikoliv pro léčebné účely, kosmetické přípravky do koupele; (5) hygienické přípravky a hygienické výrobky, potravní doplňky a dietetické přípravky, antibakteriální jilové přípravky, dezinfekční a antiseptické přípravky, dezinfekční přípravky na nehty, alkohol k dezinfekci, alkohol k léčebným účelům, alkohol pro farmaceutické účely, antibakteriální přípravky, antibakteriální spreje, antibakteriální ubrusky, antibakteriální vody na ruce, antimikrobiální přípravky na omývání obličeje, antiseptické čisticí přípravky, antiseptické masti, antiseptické mycí přípravky; (35) reklama, marketing a propagační služby.

(511) 3, 5, 35
(540)

opunzyme

(111) **382031**
(220) 21.04.2020
(320) 21.04.2020
(442) 08.07.2020
(151) 14.10.2020
(730) **Berounsko, z. s.**, Husovo nám. 69, Beroun, Beroun-Centrum, 26601, CZ
(210) O-563274
(591) Barevná
(510) (9) elektronické brožury ke stažení, elektronické časopisy, elektronické databáze, audio a video záznamy, elektronické informační bulletiny ke stažení, elektronické knihy ke stažení, elektronické mapy ke stažení, elektronické noviny ke stažení, elektronické publikace ke stažení, multimediální záznamy, podcasty, podcasty ke stažení, pohlednice ke stažení; (16) brožury, informační brožury, časopisy, časopisy o cestování, periodika, tištěná periodika z oblasti cestovního ruchu, cestovní mapy, fotografie, kalendáře, kapesní kalendáře, katalogy, tematické knihy s fotografiemi, tiskárenské výrobky, letáky, reklamní letáky, tištěné informační letáky, plakáty, reklamní plakáty, propagační publikace, zápisníky, vstupenky; (35) šíření reklamních materiálů (prospekty, brožury a tiskoviny), reklama v oblasti cestovního ruchu a cestování, propagační marketing, obchodní propagační služby, venkovní propagační služby, distribuce propagačních materiálů, rozšiřování propagačních letáků, pronájem propagačních předmětů, vydávání propagačních letáků, reklamní, marketingové a propagační služby, pomoc v obchodní a podnikatelské činnosti, management a administrativní služby, cílený marketing, digitální marketing, event marketing (získávání zákazníků pořádáním akcí), konzultační a poradenské služby a pomoc v oblasti reklamní, marketingové a propagační činnosti, marketingové služby v oblasti cestování, merchandising, navrhování marketingových průzkumů, návrhy reklamních materiálů, plánování marketingových strategií, poskytování a pronájem prostoru, času a médií pro reklamu, pořádání soutěží pro reklamní účely, propagace cestování (inzerce); (38) telekomunikační služby, poskytování a pronájem telekomunikačních zařízení a vybavení, poskytování přístupu k obsahu, webovým stránkám a portálům, poskytování přístupu k webovým stránkám na internetu, poskytování přístupu k portálům na internetu, komunikace přes mobilní telefon; (39) služby v oblasti cestovního ruchu, služby týkající se informací a průvodcovství v oblasti cestovního ruchu, poradenská činnost v oblasti cestovního ruchu, prohlídky (turistické), cestovní informace, cestovní kancelář a rezervační služby, cestovní konzultační a informační služby, organizování a pořádání výletů a cest, organizování prohlídek pamětihodností a okružních jízd, služby průvodců, poskytování on-line informací o cestování, poskytování turistických cestovních informací prostřednictvím internetu, poskytování turistických cestovních informací, plánování, organizování a rezervování cest, poradenství pro plánování cestovních tras, rezervace lůžek na cestování, agentury na objednávání cestování, počítačové rezervační služby pro cestování, služby prodeje lístků pro cestování, objednávání prázdninového cestování a zájezdů, služby cestovních kanceláří týkající se prázdninového cestování, rezervační služby pro prázdninové pobyty a cestování, poskytování informací o trase pro účely cestování, organizování prázdninových cest; (41) vzdělávací kurzy v oblasti cestovního ruchu, vydávání knih, poskytování turistických atrakcí pro kulturní účely, publikování on-line průvodců, map, městských adresářů a seznamů pro použití cestovatelů (bez možnosti stažení), publikování multimediálních materiálů on-line, služby v oblasti vzdělávání, zábavy a sportu, výchova, zveřejňování, oznamování a psaní textů, vydávání informačních příruček vztahujících se k cestování a turismu, služby vydávání cestovních průvodců, turistické prohlídky s průvodcem, rekreační služby zaměřené na turistiku, pořádání instruktážních kurzů pro turisty, rekreační služby zaměřené na pěší turistiku, vzdělávací služby poskytované turistickými zařízeními, organizování konferencí, výstav a soutěží, rekreační informace, poskytování rekreačních aktivit, organizování rekreačních akcí, příprava a pořádání kulturních aktivit; (42) pronájem počítačového softwaru vztahujícího se k cestování, konzultační, poradenské a informační služby v oblasti informačních technologií, certifikace (kontrola kvality), testování, analýza a hodnocení služeb jiných subjektů pro účely certifikace, návrhy tištěných materiálů (kromě reklamních); (43) poradenské a rezervační služby v oblasti dočasného ubytování, informační, poradenské a rezervační služby v oblasti poskytování jídla a nápojů, poskytování informací vztahujících se k restauracím a barům, poskytování recenzí restaurací a barů, poskytování informací o dočasném ubytování přes internet, poskytování informací o možnostech ubytování na cestách, poskytování informací o službách dočasného ubytování, poskytování informací vztahujících se k hotelům.

(511) 9, 16, 35, 38, 39, 41, 42, 43

(540)



(111) **382032**

(220) 04.05.2020

(320) 04.05.2020

(442) 08.07.2020

(151) 14.10.2020

(730) **Pivovar Matuška s.r.o.**, Španielova 1268/3, Praha 6, 16300, CZ

(740) Ing. Michal Jupa, patentový zástupce, Na Baních 1385, Praha 5 - Zbraslav, 15600

(210) O-563576

(510) (32) piva všeho druhu, minerální vody, šumivé nápoje a jiné nápoje nealkoholické, nápoje a šťávy ovocné, sirupy a jiné přípravy k zhotovování nápojů; (35) reklama, propagace a inzercie prostřednictvím všech druhů médií, marketing, zprostředkovatelská činnost v oblasti obchodu s reklamními materiály s pivovarskou tematikou, a to s výrobky ze skla, porcelánu a majoliky, s ubrusy, tácky, etiketami, s pivem a nealkoholickými nápoji; (40) pivovarnictví - výroba piva všeho druhu, sladovnictví.

(511) 32, 35, 40

(540)

NEW BROUMY

(111) **382033**

(220) 06.05.2020

(320) 06.05.2020

(442) 08.07.2020

(151) 14.10.2020

(730) **Michal Petr**, Vratislavova 5/29, Praha 2, Vyšehrad, 12800, CZ

(740) artpatent, advokátní kancelář s.r.o., Mgr. Tomáš Bejček, advokát, Dukelských hrdinů 976/12, Praha 7, Holešovice, 17000

(210) O-563638

(510) (35) maloobchodní a velkoobchodní prodej potravin a nápojů, poskytování informací spotřebitelům v souvislosti s potravinami a nápoji, reklama a propagace, reklama on-line, marketing, zprostředkování obchodních záležitostí pro třetí strany, správa obchodních věcí, kopírování dokumentů, distribuce zboží k reklamním účelům; (36) správa nemovitostí, správa pozemků, pronájem nemovitostí, pronájem bytů, investice do nemovitostí, zajišťování pronájmu nemovitostí, služby směnárny, úschova ceností v trezorech, zprostředkování v oblasti nemovitostí, zprostředkování finančních služeb, investiční služby; (43) restaurační služby, restaurační služby poskytované hotely, poskytování informací vztahujících se k restauracím, poskytování jídel a nápojů v restauracích, zajištění hromadného stravování (catering), bary, hotelové služby, ubytovací služby (hotely, penziony), rezervace ubytování, poskytování informací vztahujících se k hotelům, pronájem rekreačního ubytování, pořádání svatebních recepcí (potraviny či nápoje), organizace cateringu na oslavách, dekorace potravin, poskytování prostor pro pořádání akcí, dočasných kancelářských prostor a prostor pro jednání, pronájem místností na společenské akce.

(511) 35, 36, 43

(540)

TAJNÁ ZAHRADA

(111) **382034**

(220) 06.05.2020

(320) 06.05.2020

(442) 08.07.2020

(151) 14.10.2020

(730) **Masarykova univerzita**, Žerotínovo náměstí 617/9, Brno, Brno-město, 60200, CZ

(740) HARBER IP s.r.o., Dukelských hrdinů 567/52, Praha 7, Holešovice, 17000

(210) O-563639

(510) (9) software, počítačový software, počítačové programy, obslužný, bezpečnostní a šifrovací software, bezpečnostní počítačový software ke stažení, software v podobě platformy, software na obranu proti

kybernetickým, software pro simulaci informačně technologických a kybernetických útoků, software cloudového serveru, systémový software a firmware a software a firmware pro systémovou podporu, platformy počítačového softwaru, nahrané nebo ke stažení, cloud computingový software ke stažení, cloudové servery, nosiče dat pro počítače s nahrávaným softwarem; (35) propagační činnost, reklama, pomoc při řízení obchodní činnosti, obchodní konzultační a poradenské služby, obchodní administrativa, poradenství v otázkách pomoci při řízení obchodní činnosti u podniků, které jsou činné v oboru počítačových sítí, počítačové bezpečnosti, informační bezpečnosti, elektronické bezpečnosti, kyber bezpečnosti a datové bezpečnosti, kancelářské práce, sběr dat, vedení počítačové evidence, systematizace údajů do počítačových databází, správa a sestavování dat v počítačových databázích, poradenství ohledně zpracování dat; (38) spoje (komunikace), přenos elektronické pošty, počítačová komunikace a přístup k internetu, internetové komunikační služby, internetové konferenční služby, poskytování přístupu k internetu, poskytování přístupu k webovým stránkám, poskytování vzdáleného přístupu k datům, poskytování přístupu k informacím na internetu, poskytování přístupu do počítačových databází, elektronická výměna dat, poskytování interaktivních komunikačních služeb prostřednictvím internetu nebo online spojení; (41) školství, výchova, vzdělávání, sportovní a kulturní aktivity, zábava, vyučování, studium, pořádání odborných kurzů a školení, poskytování vzdělávacích informací, psaní a vydávání knih, vydávání a poskytování elektronických on-line publikací, manuálů a časopisů, plánování, pořádání, organizování a vedení školení, seminářů, konferencí, vzdělávacích soutěží a pracovních setkání, vydavatelská a nakladatelská činnost, zejména vydávání novin, časopisů, knih, včetně vydávání tiskovin prostřednictvím počítačových sítí, pořizování videozáznamů, fotografií, ediční činnost, publikační činnost, nahrávání nosičů zvukových nebo obrazově zvukových, praktický výcvik, nahrávání nosičů dat, školení v oblasti informačních technologií, výchova a vzdělávání v oblasti kybernetické bezpečnosti; (42) vědecké a technologické služby a související výzkum a projektování, navrhování a vývoj počítačového hardwaru a softwaru, poradenství v oblasti počítačového softwaru, instalace počítačového softwaru, design a vývoj softwaru, tvorba počítačového softwaru, aktualizace počítačového softwaru, počítačové programování a návrhy počítačového softwaru, pronájem počítačových programů, údržba a opravy softwaru, programování softwaru pro internetové platformy, poradenství vztahující se k softwaru pro komunikační systémy, software jako služba (SaaS), poskytování dočasného používání webového softwaru, hosting počítačových dat, souborů, aplikací a informací, cloud computing, navrhování a vývoj počítačového hardwaru a softwaru pro předcházení kybernetickým útokům, konzultační služby v oblasti informačních technologií, počítačové systémové analýzy, dálkové sledování počítačových systémů, počítačové programování, instalace počítačových programů, služby v oblasti ochrany proti počítačovým virům, výzkum a vývoj v oblasti kybernetické bezpečnosti, tvorba a správa webových stránek, vývoj počítačových programů pro simulaci kybernetických útoků, poradenství v oblasti zabezpečení dat, technické poradenství vztahující se k bezpečnosti, poradenství v oblasti bezpečnostního softwaru, platforma jako služba (PAAS), programování operačního softwaru pro přístup ke cloudové výpočetní síti a její používání, ověřovací služby pro zabezpečení počítačů, poradenství podnikům v oboru počítačových sítí, počítačové bezpečnosti, informační bezpečnosti, elektronické bezpečnosti, kyber bezpečnosti a datové bezpečnosti, organizační poradenství pro provozní a právní bezpečnostní standardy; (45) poskytování licencí na počítačový software, registrace doménových jmen pro identifikaci uživatelů na globální počítačové síti (právní služby).

(511) 9, 35, 38, 41, 42, 45

(540)

KYPO

(111) **382035**

(220) 06.05.2020

(320) 06.05.2020

(442) 08.07.2020

(151) 14.10.2020

(730) **Masarykova univerzita**, Žerotínovo náměstí 617/9, Brno, Brno-město, 60200, CZ

(740) HARBER IP s.r.o., Dukelských hrdinů 567/52, Praha 7, Holešovice, 17000

(210) O-563640

(510) (9) software, počítačový software, počítačové programy, obslužný, bezpečnostní a šifrovací software, bezpečnostní počítačový software ke stažení, software v podobě platformy, software na obranu proti

kyberútokům, software pro simulaci informačně technologických a kybernetických útoků, software cloudového serveru, systémový software a firmware a software a firmware pro systémovou podporu, platformy počítačového softwaru, nahrané nebo ke stažení, cloud computingový software ke stažení, cloudové servery, nosiče dat pro počítače s nahraným softwarem; (35) propagační činnost, reklama, pomoc při řízení obchodní činnosti, obchodní konzultační a poradenské služby, obchodní administrativní, poradenství v otázkách pomoci při řízení obchodní činnosti u podniků, které jsou činné v oboru počítačových sítí, počítačové bezpečnosti, informační bezpečnosti, elektronické bezpečnosti, kyber bezpečnosti a datové bezpečnosti, kancelářské práce, sběr dat, vedení počítačové evidence, systematizace údajů do počítačových databází, správa a sestavování dat v počítačových databázích, poradenství ohledně zpracování dat; (38) spoje (komunikace), přenos elektronické pošty, počítačová komunikace a přístup k internetu, internetové komunikační služby, internetové konferenční služby, poskytování přístupu k internetu, poskytování přístupu k webovým stránkám, poskytování vzdáleného přístupu k datům, poskytování přístupu k informacím na internetu, poskytování přístupu do počítačových databází, elektronická výměna dat, poskytování interaktivních komunikačních služeb prostřednictvím internetu nebo online spojení; (41) školství, výchova, vzdělávání, sportovní a kulturní aktivity, zábava, vyučování, studium, pořádání odborných kurzů a školení, poskytování vzdělávacích informací, psaní a vydávání knih, vydávání a poskytování elektronických on-line publikací, manuálů a časopisů, plánování, pořádání, organizování a vedení školení, seminářů, konferencí, vzdělávacích soutěží a pracovních setkání, vydavatelská a nakladatelská činnost, zejména vydávání novin, časopisů, knih, včetně vydávání tiskovin prostřednictvím počítačových sítí, pořizování videozáznamů, fotografií, ediční činnost, publikační činnost, nahrávání nosičů zvukových nebo obrazově zvukových, praktický výcvik, nahrávání nosičů dat, školení v oblasti informačních technologií, výchova a vzdělávání v oblasti kybernetické bezpečnosti; (42) vědecké a technologické služby a související výzkum a projektování, navrhování a vývoj počítačového hardwaru a softwaru, poradenství v oblasti počítačového softwaru, instalace počítačového softwaru, design a vývoj softwaru, tvorba počítačového softwaru, aktualizace počítačového software, počítačové programování a návrhy počítačového softwaru, pronájem počítačových programů, údržba a opravy softwaru, programování softwaru pro internetové platformy, poradenství vztahující se k softwaru pro komunikační systémy, software jako služba (SaaS), poskytování dočasněho používání webového softwaru, hosting počítačových dat, souborů, aplikací a informací, cloud computing, navrhování a vývoj počítačového hardwaru a softwaru pro předcházení kybernetickým útokům, konzultační služby v oblasti informačních technologií, počítačové systémové analýzy, dálkové sledování počítačových systémů, počítačové programování, instalace počítačových programů, služby v oblasti ochrany proti počítačovým virům, výzkum a vývoj v oblasti kybernetické bezpečnosti, tvorba a správa webových stránek, vývoj počítačových programů pro simulaci kybernetických útoků, poradenství v oblasti zabezpečení dat, technické poradenství vztahující se k bezpečnosti, poradenství v oblasti bezpečnostního softwaru, platforma jako služba (PAAS), programování operačního softwaru pro přístup ke cloudové výpočetní síti a její používání, ověřovací služby pro zabezpečení počítačů, poradenství podnikům v oboru počítačových sítí, počítačové bezpečnosti, informační bezpečnosti, elektronické bezpečnosti, kyber bezpečnosti a datové bezpečnosti, organizační poradenství pro provozní a právní bezpečnostní standardy; (45) poskytování licencí na počítačový software, registrace doménových jmen pro identifikaci uživatelů na globální počítačové síti (právní služby).

(511) 9, 35, 38, 41, 42, 45
(540)



- (111) **382036**
(220) 06.05.2020
(320) 06.05.2020
(442) 08.07.2020
(151) 14.10.2020
(730) **Masarykova univerzita**, Žerotínovo náměstí 617/9, Brno, Brno-město, 60200, CZ
(740) HARBER IP s.r.o., Dukelských hrdinů 567/52, Praha 7, Holešovice, 17000
(210) O-563641
(510) (9) software, počítačový software, počítačové programy, obslužný, bezpečnostní a šifrovací software, bezpečnostní počítačový software ke stažení, software v podobě platformy, software na obranu proti kyberútokům, software pro simulaci informačně technologických a kybernetických útoků, software cloudového serveru, systémový software a firmware a software a firmware pro systémovou podporu, platformy počítačového softwaru, nahrané nebo ke stažení, cloud computingový software ke stažení, cloudové servery, nosiče dat pro počítače s nahraným softwarem; (35) propagační činnost, reklama, pomoc při řízení obchodní činnosti, obchodní konzultační a poradenské služby, obchodní administrativní, poradenství v otázkách pomoci při řízení obchodní činnosti u podniků, které jsou činné v oboru počítačových sítí, počítačové bezpečnosti, informační bezpečnosti, elektronické bezpečnosti, kyber bezpečnosti a datové bezpečnosti, kancelářské práce, sběr dat, vedení počítačové evidence, systematizace údajů do počítačových databází, správa a sestavování dat v počítačových databázích, poradenství ohledně zpracování dat; (38) spoje (komunikace), přenos elektronické pošty, počítačová komunikace a přístup k internetu, internetové komunikační služby, internetové konferenční služby, poskytování přístupu k internetu, poskytování přístupu k webovým stránkám, poskytování vzdáleného přístupu k datům, poskytování přístupu k informacím na internetu, poskytování přístupu do počítačových databází, elektronická výměna dat, poskytování interaktivních komunikačních služeb prostřednictvím internetu nebo online spojení; (41) školství, výchova, vzdělávání, sportovní a kulturní aktivity, zábava, vyučování, studium, pořádání odborných kurzů a školení, poskytování vzdělávacích informací, psaní a vydávání knih, vydávání a poskytování elektronických on-line publikací, manuálů a časopisů, plánování, pořádání, organizování a vedení školení, seminářů, konferencí, vzdělávacích soutěží a pracovních setkání, vydavatelská a nakladatelská činnost, zejména vydávání novin, časopisů, knih, včetně vydávání tiskovin prostřednictvím počítačových sítí, pořizování videozáznamů, fotografií, ediční činnost, publikační činnost, nahrávání nosičů zvukových nebo obrazově zvukových, praktický výcvik, nahrávání nosičů dat, školení v oblasti informačních technologií, výchova a vzdělávání v oblasti kybernetické bezpečnosti; (42) vědecké a technologické služby a související výzkum a projektování, navrhování a vývoj počítačového hardwaru a softwaru, poradenství v oblasti počítačového softwaru, instalace počítačového softwaru, design a vývoj softwaru, tvorba počítačového softwaru, aktualizace počítačového software, počítačové programování a návrhy počítačového softwaru, pronájem počítačových programů, údržba a opravy softwaru, programování softwaru pro internetové platformy, poradenství vztahující se k softwaru pro komunikační systémy, software jako služba (SaaS), poskytování dočasněho používání webového softwaru, hosting počítačových dat, souborů, aplikací a informací, cloud computing, navrhování a vývoj počítačového hardwaru a softwaru pro předcházení kybernetickým útokům, konzultační služby v oblasti informačních technologií, počítačové systémové analýzy, dálkové sledování počítačových systémů, počítačové programování, instalace počítačových programů, služby v oblasti ochrany proti počítačovým virům, výzkum a vývoj v oblasti kybernetické bezpečnosti, tvorba a správa webových stránek, vývoj počítačových programů pro simulaci kybernetických útoků, poradenství v oblasti zabezpečení dat, technické poradenství vztahující se k bezpečnosti, poradenství v oblasti bezpečnostního softwaru, platforma jako služba (PAAS), programování operačního softwaru pro přístup ke cloudové výpočetní síti a její používání, ověřovací služby pro zabezpečení počítačů, poradenství podnikům v oboru počítačových sítí, počítačové bezpečnosti, informační bezpečnosti, elektronické bezpečnosti, kyber bezpečnosti a datové bezpečnosti, organizační poradenství pro provozní a právní bezpečnostní standardy; (45) poskytování licencí na počítačový software, registrace doménových jmen pro identifikaci uživatelů na globální počítačové síti (právní služby).
- (511) 9, 35, 38, 41, 42, 45

(540)



**Národní centrum
kompetence
pro Kyberbezpečnost**

- (111) **382037**
(220) 13.05.2020
(320) 13.05.2020
(442) 08.07.2020
(151) 14.10.2020
(730) **HM Gastro Group s.r.o.**, Blatenská 2169/13, Praha 4, Chodov, 14800, CZ
(740) Mgr. Jiří Kokeš a partneři, advokátní kancelář s.r.o., Mgr. Jiří Kokeš, advokát, Na Flusárně 168, Příbram, Příbram III, 26101
(210) O-563792
(510) (5) potravinové doplňky na bázi přírodních produktů, spadající do této třídy, obohacené vitamíny a/nebo minerály a/nebo stopovými prvky, jako doplňky výživy pro regeneraci a rekondici, jakož i pro zvláštní výživu pro sportovce, nikoliv pro lékařské účely; (30) káva, čaj, kakao, cukr, rýže, tapioka, ságo, kávové náhražky, mouka a obilní přípravky, chléb, sušenky, suchary, koláče, jemné pečivo a cukrovinky, čokoláda, čokoládové pasty, čokoládové pomazánky, čokoládové náplně do pečiva, zmrzlina, med, sirup z melasy, kvasnice, prášky do pečiva, sůl, hořčice, ocet, chuťové omáčky, majonézy, kečupy, koření, led na chlazení; (32) pivo, lehká piva i ležáky; (33) alkoholické nápoje (s výjimkou pív), vína, lihoviny, likéry, lihové nápoje, trestí a výtažky alkoholické, obsahující byliny; (43) hostinské, restaurační, hotelové a jiné služby pro hosty v rámci této třídy, včetně rezervace ubytování, služby rychlého občerstvení, provozování kempů, obstaravatelská, zprostředkovatelská a poradenská činnost v oblasti výše uvedených služeb tř. 43, zajišťování stravování a nápojů, služby závodní jídelny, služby restaurací, zajišťování hromadného stravování (catering), příprava jídel, vlastní příprava lahůdkového sortimentu a chlazených jídel, služby kaváren, samoobslužné restaurace, pronájem kuchyňského zařízení pro přípravu jídla pro okamžitou spotřebu, pořádání svatebních recepcí (poskytování potravin, nápojů, místa konání), organizace oslav a jiných významných událostí a koktejlových párty (poskytování potravin, nápojů, místa konání).
(511) 5, 30, 32, 33, 43
(540)

LA FRESCA

- (111) **382038**
(220) 13.05.2020
(320) 13.05.2020
(442) 08.07.2020
(151) 14.10.2020
(730) **MediaRealms s.r.o.**, Šenovská 567/43, Praha 8, Ďáblice, 18200, CZ
(210) O-563810
(510) (9) přístroje a nástroje vědecké, námořní, geodetické, fotografické, filmové a optické, přístroje a nástroje pro signalizaci, kontrolu (inspekci), záchranu, vzdělávání, měření a vážení, přístroje a nástroje pro vedení, distribuci, přeměnu, akumulaci, regulaci nebo řízení elektrického proudu, přístroje pro záznam, převod a reprodukci zvuku nebo obrazu, magnetické nosiče dat, záznamové disky, prodejní automaty a mechanismy přístrojů uváděných v činnost vhozením mince, registrační pokladny, počítačové stroje, zařízení pro zpracování dat a počítače, hasící přístroje; (16) papír, lepenka, tiskoviny, knihařské výrobky, fotografie, psací potřeby, lepidla na papír a na použití v domácnosti, potřeby pro umělec, malířské štetce, psací stroje a kancelářské potřeby (kromě nábytku), vzdělávací a vyučovací pomůcky (kromě přístrojů), obalové materiály z plastických hmot, které nejsou zahrnuty v jiných třídách, tiskařské písmo, štočky; (35) reklamní služby, obchodní management, obchodní správa, obchodní administrativní, kancelářské práce;

(38) telekomunikační služby; (41) vzdělávání, zajišťování výcviků, kurzů a školení, zábava, sportovní a kulturní aktivity.

(511) 9, 16, 35, 38, 41

(540)

Nerdfix

- (111) **382039**
(220) 14.05.2020
(320) 14.05.2020
(442) 08.07.2020
(151) 14.10.2020
(730) **Sportovní klub FC Bučis Team, z.s.**, Pod strašnickou vinicí 3247/14, Praha 10, Strašnice, 10000, CZ
(210) O-563835
(591) Barevná
(510) (25) oděvy, obuv, pokrývky hlavy; (28) hry, hračky, cvičební a sportovní potřeby, zařízení na videohry, vánoční ozdoby; (41) vzdělávání, školení, zábava, sportovní a kulturní činnosti.
(511) 25, 28, 41
(540)



- (111) **382040**
(220) 14.05.2020
(320) 14.05.2020
(442) 08.07.2020
(151) 14.10.2020
(730) **PIVOVAR M3, a.s.**, Průběžná 3354, Most, 43401, CZ
(740) Ing. Jarmila Javoříková, Slunečná 4566, Zlín, 76005
(210) O-563839
(510) (29) maso a masné výrobky, zvěřina a výrobky z nich, ryby a výrobky z nich, uzenářské výrobky, vejce a vaječné výrobky, potravinářské tuky a výrobky z nich, mléko a výrobky z něj, mléčné výrobky všeho druhu, mléčné koktejly, šlehačka, ovoce a zelenina konzervovaná, sušená či jinak potravinářsky upravená, hotová jídla zhotovená z výše uvedených potravin, delikatesy a lahůdky zhotovené z výše uvedených potravin, saláty z čerstvého ovoce a zeleniny, hotová jídla z čerstvého ovoce a zeleniny, delikatesy a lahůdky z čerstvého ovoce a zeleniny; (30) káva a výrobky z kávy všeho druhu spadající do této třídy, kakao a výrobky z něj, čaj a výrobky z něj, med a výrobky z něj, rýže a výrobky z ní, nápoje kávové, kakaové, čokoládové a čajové všeho druhu, sójová mouka, krupice, cukr a výrobky z něj - cukrářské výrobky, cukroví a cukrovinky všeho druhu, dorty, mouka, těsto, droždí a výrobky z nich, pečivo sladké i slané, chléb, koláče, trvanlivé pečivo, obilniny pro osobní konzumaci, masli, ovesné a kukuřičné vločky, kukuřice pražená, potraviny v prášku - sypké směsi na přípravu potravin uvedených v této třídě, koření, stimulanty pro zlepšení chutě potravin, potravinářské škroby a soli, potravinářské příchutě (aroma), hotová jídla zhotovená z výše uvedených potravin, delikatesy a lahůdky zhotovené z výše uvedených potravin; (31) čerstvé ovoce a zelenina; (32) pivo, nealkoholické nápoje všeho druhu, vody, nealkoholické šumivé nápoje, minerální vody, nealkoholické syčené nápoje, ovocné džusy, limonády; (33) alkoholické nápoje všeho druhu spadající do této třídy, vína, sekty, lihoviny, destilované nápoje, likéry, ovocné alkoholické nápoje, alkoholické koktejly; (40) zpracování a úprava potravin, vaření piva - pivovarnictví, uzení potravin; (41) zábavní, kulturní, společenské, sportovní a vzdělávací činnosti, hudba, umělecká produkce, audiovizuální produkce, vydavatelská činnost, elektronické publikování, poskytování informací a poradenství ve výše uvedených činnostech; (43) hostinská činnost, provoz stravovacích zařízení všeho druhu, restaurace, pivnice, bary, služby rychlého stravování, zajištění stravování (catering), hostiny, rauty, ubytovací činnost, provoz ubytovacích zařízení všeho druhu, poskytování informací v oblasti pohostinství a ubytování, rezervace ubytování.
(511) 29, 30, 31, 32, 33, 40, 41, 43

(540)



(111) **382041**

(220) 15.05.2020

(320) 15.05.2020

(442) 08.07.2020

(151) 14.10.2020

(730) **Arcibiskupské zámecké víno Kroměříž, s.r.o.**, Na Kopečku 1487/10, Kroměříž, 76701, CZ

(740) Ing. Petr Soukup, tř. Svobody 43/39, Olomouc, 77900

(210) O-563875

(510) (16) tiskoviny, katalogy, prospekty, plakáty, letáky a jiné propagační reklamní a informační materiály, tiskopisy, etikety, jídelní, nápojové a nabídkové lístky včetně obalů, pohlednice, fotografie, grafická díla, grafické reprodukcce a jiná vyobrazení, úložné krabice papírové, papírové obaly všeho druhu včetně obalů na nápoje a potraviny (kromě papírových kelímků), knihy, sešity, kancelářský papír, papírové praporky a vlaječky, samolepky, upomínkové předměty z papíru, obaly a tašky z papíru a umělých hmot v jiné třídě nezařazené, počítačové výstupy v tištěné formě na papírovém nosiči; (32) nealkoholické nápoje, šumivé nealkoholické nápoje, nealkoholické koktejly, slazené ovocné nápoje, přípravky ke zhotovování nealkoholických nápojů; (33) alkoholické nápoje (s výjimkou pív), vína všech druhů, šumivá vína, sekty, mošty s alkoholem, koktejly s alkoholem.

(511) 16, 32, 33

(540)

MORAVSKÉ BUBLINKY

(111) **382042**

(220) 15.05.2020

(320) 15.05.2020

(442) 08.07.2020

(151) 14.10.2020

(730) **Arcibiskupské zámecké víno Kroměříž, s.r.o.**, Na Kopečku 1487/10, Kroměříž, 76701, CZ

(740) Ing. Petr Soukup, tř. Svobody 43/39, Olomouc, 77900

(210) O-563882

(591) Barevná

(510) (16) tiskoviny, katalogy, prospekty, plakáty, letáky a jiné tištěné propagační, reklamní a informační materiály, tiskopisy, vstupenky, šatní lístky, etikety, jídelní, nápojové a nabídkové lístky včetně obalů, mapy, pohlednice, fotografie, grafická díla, grafické reprodukcce a jiná vyobrazení, úložné krabice papírové, papírové obaly všeho druhu včetně obalů na nápoje a potraviny (kromě papírových kelímků), knihy, sešity, diáře, poznámkové bloky, zápisníky, kalendáře, dopisní papír, dopisní obálky, zakládací mapy, kancelářský papír, obaly na knihy, sešity a na jiné papírenské a polygrafické výrobky, pořadače, papírové praporky a vlaječky, samolepky, upomínkové předměty z papíru, obaly a tašky z papíru a umělých hmot v jiné třídě nezařazené, počítačové výstupy v tištěné formě na papírovém nosiči; (21) kelímky na nápoje (včetně papírových), stolní náčiní (nikoliv z drahých kovů), kuchyňské a servírovací nádobí kovové, porcelánové, keramické, skleněné a plastové, jídelní a nápojové servisy i jednotlivé výrobky určené k těmto účelům porcelánové, keramické, skleněné, popřípadě kovové obsažené v této třídě, včetně lázeňských pohárků a kelímků, užité a dekorativní výrobky ze skla; (29) lisované ovocné pasty, ovocná želé (nikoliv cukrovinky), ovocné šťávy na vaření; (32) sirupy pro přípravu limonád, sirupy pro přípravu nápojů, nealkoholické nápoje, minerální vody, šumivé nealkoholické nápoje, nápoje a šťávy ovocné a zeleninové, ovocné a zeleninové výtažky nealkoholické, mošty, též hroznové, nealkoholické koktejly, nápoje z ovocných šťáv, slazené ovocné nápoje, přípravky ke zhotovování nealkoholických nápojů, sorbety

spadající do této třídy, piva; (33) alkoholické nápoje (s výjimkou pív), lihoviny, likéry, vína všech druhů, především jakostní vína, vína přívlásková, archivní vína, šumivá vína, sekty, alkoholické výtažky, alkoholické extrakty a esence z ovoce a hroznů, mošty s alkoholem, koktejly s alkoholem, alkoholické nápoje obsahující ovoce, konzumní a značkové lihoviny, řezané a ušlechtilé destiláty, včetně macerátů a výluhů, vinné, ovocné, bylinné a obilné destiláty; (35) obchodní provoz vinotéky, specializovaného obchodu pro prodej a ochutnávku alkoholických nápojů, export, import, maloobchodní, velkoobchodní nebo elektronický (internetový) prodej výrobků uvedených výše ve třídách 32 a 33, obchodní zprostředkování v oblasti prodeje alkoholických nápojů, organizování a pořádání prodejních, prezentačních a reklamních akcí a výstav, reklamní a marketingové činnosti, předvádění/obchodní prezentace produktů, automatizované zpracování a správa obchodních dat, poskytování obchodních informací, poradenství v obchodní činnosti v oboru vinařství a sommeliérství; (39) doprava, rozvážka a skladování vín; (40) vinařství (zakázková výroba vína pro jiné osoby); (41) výchova, vzdělávání, zábava, organizování odborných kurzů, školení, lektorská činnost, pořádání a organizování degustací vín (zábava), kulturní aktivity, informace o možnostech rekreace a rozptýlení, informace o výchově a vzdělávání, informace o možnostech zábavy, vydávání knih, organizování a vedení konferencí a kongresů, korespondenční kurzy, organizování a vedení seminářů, organizování kulturních nebo vzdělávacích výstav, organizování plesů, organizování představení, organizování soutěží (vzdělávacích nebo zábavných), organizování sportovních soutěží, zábavní parky, plánování a organizování večírků, pořádání soutěží krásy, poskytování on-line elektronických publikací, provozování her on-line, provozování heren, předprodej vstupenek, vyučování, tělesná výchova, zveřejňování textů (kromě reklamních), vydávání textů (kromě reklamních nebo náborových), živá představení, organizování živých vystoupení, zkoušení, přezkoušení; (43) provozování pohostinských služeb ve vinných sklepech a vinotékách, ochutnávky vín (poskytování nápojů), dočasné ubytovací služby, restaurační a hotelové služby, provozování bufetů a rychlých občerstvení.

(511) 16, 21, 29, 32, 33, 35, 39, 40, 41, 43

(540)



**ARCIBISKUPSKÉ
ZÁMECKÉ VÍNO
KROMĚŘÍŽ**

(111) **382043**

(220) 19.05.2020

(320) 19.05.2020

(442) 08.07.2020

(151) 14.10.2020

(730) **Česká televize**, Na hřebenech II 1132/4, Praha 4, Podolí, 14700, CZ

(210) O-563944

(591) Barevná

(510) (9) audiovizuální díla, zvukové, obrazové a zvukové obrazové záznamy v analogové nebo digitální podobě na datových nosičích nebo ke stažení na internetu nebo prostřednictvím jiné datové či komunikační sítě, nosiče zvukových, obrazových a zvukově obrazových záznamů a dat nahrané i nenabrané, optické disky, kompaktní disky, DVD, Blu-ray disky, gramofonové desky, magnetické pásky, videokazety, magnetické disky, exponované filmy, software, elektronické databáze a katalogy, softwarové aplikace, software pro hry pro počítače, chytré telefony, tablety a jiná komunikační zařízení a zařízení výpočetní techniky, elektronické publikace na nosičích a ke stažení, počítačový hardware, periferní počítačová zařízení, audiovizuální a fotografické přístroje, komunikační zařízení, přístroje pro zachycení, vysílání, přenos, příjem a reprodukci zvuku a obrazu, elektrická zařízení a příslušenství na zpracování dat, audiovizuální přístroje a zařízení, přístroje pro záznam zvuku a obrazu, elektrická navigační zařízení, obaly a pouzdra na nosiče dat a záznamů, brýle, sluneční brýle, pouzdra na brýle, dekorační magnety, podložky pod myš (příslušenství počítačů); (16)

tiskárenské výrobky, knihy, časopisy, fotografie, fotoalba a alba pro sběratele, kalendáře, diáře, poznámkové bloky, plakáty, letáky, nálepky, navštívenky, pohledy, přání, sběratelské karty, katalogy, manuály, vstupenky, poštovní známky, záložky do knih, tisky, grafické reprodukce, mapy, kancelářské potřeby kromě nábytku, kancelářský a dopisní papír, desky na dokumenty, obálky, razítka, lepicí pásy, psací potřeby, školní potřeby, vyučovací pomůcky a potřeby kromě přístrojů, pera, tužky, zvyrazňovače, fixy, gummy na gumování, malířské soupravy pro umělce a děti, štetce, pastelky, krabice z papíru nebo lepenky; (28) hry, hračky a zábavné předměty, figurky na hraní, plyšové hračky, panenky, stolní hry, puzzle (hračky), hrací karty, sběratelské karty (karetní hry), stavebnice (hračky), stírací losy na hraní loterijních her, sportovní vybavení a sportovní potřeby nezahnuté do jiných tříd, vánoční ozdoby, herní a sportovní vybavení dětských hřišť, kapesní elektronické hry, vybavení pro počítačové hry spadající do této třídy, herní automaty; (35) propagační činnost, reklama, marketingové služby, televizní reklama, reklama online, poskytování reklamního prostoru, pronájem reklamního času v komunikačních médiích, licence na výrobky a služby pro třetí osoby (komerční správa), merchandising, grafická úprava pro reklamní účely, organizování obchodních nebo reklamních akcí; (38) televizní vysílání a přenosy, audiovizuální přenosové služby, přenos a vysílání dat, přenos digitálních dat prostřednictvím televize, přenos informací elektronickými prostředky, bezdrátové vysílání, kabelové vysílání, satelitní vysílání, provozování vysílacích zařízení, vysílání programů přes internet, distribuce dat nebo audiovizuálních záznamů prostřednictvím globální počítačové sítě nebo internetu, elektronický přenos dat, streaming zvukového materiálu a video materiálu na internetu, služby přenosu videa na vyžádání (VoD), poskytování internetových diskusních fór, poskytování služeb v oblasti online komunikace, přenos interaktivního zábavního software prostřednictvím komunikačních sítí, přenos zpráv prostřednictvím elektronických médií, informační služby týkající se televizního vysílání; (41) vzdělávání a výuka, zábavní, sportovní a kulturní aktivity, výroba rozhlasových a televizních pořadů, filmová a video produkce, výroba audiovizuálních nahrávek, zvuková produkce, video produkce a fotografování, služby televizního studia (nahrávací služby), filmová studia, televizní zábava, hudební koncerty prostřednictvím televize, psaní scénářů, výroba titulků, dabing, filmová distribuce, projekce filmů, pronájem a půjčování filmů, organizace kulturních, zábavních a sportovních akcí, organizování a pořádání výstav k zábavním účelům, organizování festivalů, organizování her a soutěží, poskytování služeb zábavních parků, divadelní představení, poskytování internetových her (bez možnosti stažení), vydavatelská činnost a zpravodajství, reportéřské služby, online publikování, poskytování elektronických publikací, zpravodajské programy (služby), poskytování informací o zábavě.

(511) 9, 16, 28, 35, 38, 41
(540)



(111) **382044**
(220) 19.05.2020
(320) 19.05.2020
(442) 08.07.2020
(151) 14.10.2020
(730) **Nová Lucie Bc.**, Suchý vršek 2126/25, Praha 5, Stodůlky, 15800, CZ
(210) O-563945
(510) (5) léčiva a veterinární přípravky a výrobky; (29) zpracované ovoce, houby a zelenina, ořechy a luštěniny; (31) zemědělské a vodní plodiny, zahradnické a lesní produkty; (44) zemědělské služby, služby akvakultury, zahradnické a lesnické služby, služby zdravotní péče.
(511) 5, 29, 31, 44

(540)

Lucky Fungi

(111) **382045**
(220) 21.05.2020
(320) 21.05.2020
(442) 08.07.2020
(151) 14.10.2020
(730) **Řežábková Monika, DiS.**, Újezd u Svatého Kříže 23, Újezd u Svatého Kříže, 33824, CZ
(210) O-563993
(510) (3) vonné dřevo, vonné tyčinky, éterické oleje, osvěžovače vzduchu, vonné difuzéry.
(511) 3
(540)

Ballance

(111) **382046**
(220) 21.05.2020
(320) 21.05.2020
(442) 08.07.2020
(151) 14.10.2020
(730) **FlammaTec, spol. s r.o.**, Rokytnice 60, Vsetín, 75501, CZ
(740) Ing. Petr Soukup, tř. Svobody 43/39, Olomouc, 77900
(210) O-564000
(510) (7) stroje a zařízení pro sklářský průmysl a jejich příslušenství zahrnuté v této třídě; (9) počítačový software, zejména pro řídicí systémy technologických procesů ve sklářství, elektrické ovládací ventily pro řízení provozů sklářských pecí; (11) pece pro sklářský průmysl, jejich příslušenství a doplňky, jako jsou hořáky, topná tělesa, chladiče, termostatické a regulační ventily, komplexní regulační rozvody; (42) poradensko-technická činnost v oblasti průmyslového ohřevu, tvorba matematických modelů a řídicích systémů v oblasti řízení technologických procesů ve sklářství, tvorba a poradenství v oblasti software pro sklářství, testování, měření, analýzy a kontroly technologických procesů ve sklářství, výzkum, vývoj a konstrukce zařízení a výrobků pro sklářský průmysl.
(511) 7, 9, 11, 42
(540)

HYDROGEN CF
CARBON FREE

(111) **382047**
(220) 21.05.2020
(320) 21.05.2020
(442) 08.07.2020
(151) 14.10.2020

- (730) **ČS Seed Starter, a.s.**, Olbrachtova 1929/62, Praha 4, Krč, 14000, CZ
(210) O-564003
(591) Barevná
(510) (16) tiskoviny, periodický a neperiodický tisk, odborné a informační publikace a texty na papírových nosičích, propagační tiskoviny, letáky, texty, fotografie a fotografická alba, plakáty a papírové reklamní desky a poutače, propagační a upomínkové předměty z papíru, lepenky a plastu (plastové tašky a plastové obaly zařazené v této třídě); (35) reklama, propagace, řízení obchodních činností, obchodní administrativa, kancelářské práce; (36) pojištění, finančnínictví, peněžnictví, služby v oblasti nemovitostí; (42) vědecké a technické služby a související výzkum a projektování, průmyslová analýza, průmyslový výzkum a průmyslový design, kontrola kvality, služby ověřování, navrhování a vývoj počítačového hardwaru a softwaru.
(511) 16, 35, 36, 42
(540)

SEED STARTER
České spořitelny

- (111) **382048**
(220) 21.05.2020
(320) 21.05.2020
(442) 08.07.2020
(151) 14.10.2020
(730) **ČS Seed Starter, a.s.**, Olbrachtova 1929/62, Praha 4, Krč, 14000, CZ
(210) O-564004
(510) (16) tiskoviny, periodický a neperiodický tisk, odborné a informační publikace a texty na papírových nosičích, propagační tiskoviny, letáky, texty, fotografie a fotografická alba, plakáty a papírové reklamní desky a poutače, propagační a upomínkové předměty z papíru, lepenky a plastu (plastové tašky a plastové obaly zařazené v této třídě); (35) reklama, propagace, řízení obchodních činností, obchodní administrativa, kancelářské práce; (36) pojištění, finančnínictví, peněžnictví, služby v oblasti nemovitostí; (42) vědecké a technické služby a související výzkum a projektování, průmyslová analýza, průmyslový výzkum a průmyslový design, kontrola kvality, služby ověřování, navrhování a vývoj počítačového hardwaru a softwaru.
(511) 16, 35, 36, 42
(540)

ČS SeedStarter

- (111) **382049**
(220) 21.05.2020
(320) 21.05.2020
(442) 08.07.2020
(151) 14.10.2020
(730) **ČS Seed Starter, a.s.**, Olbrachtova 1929/62, Praha 4, Krč, 14000, CZ
(210) O-564006
(510) (16) tiskoviny, periodický a neperiodický tisk, odborné a informační publikace a texty na papírových nosičích, propagační tiskoviny, letáky, texty, fotografie a fotografická alba, plakáty a papírové reklamní desky a poutače, propagační a upomínkové předměty z papíru, lepenky a plastu (plastové tašky a plastové obaly zařazené v této třídě); (35) reklama, propagace, řízení obchodních činností, obchodní administrativa, kancelářské práce; (36) pojištění, finančnínictví, peněžnictví, služby v oblasti nemovitostí; (42) vědecké a technické služby a související výzkum a projektování, průmyslová analýza, průmyslový výzkum a průmyslový design, kontrola kvality, služby ověřování, navrhování a vývoj počítačového hardwaru a softwaru.
(511) 16, 35, 36, 42
(540)

Seedstarter ČS

- (111) **382050**
(220) 21.05.2020
(320) 21.05.2020
(442) 08.07.2020
(151) 14.10.2020

- (730) **ČS Seed Starter, a.s.**, Olbrachtova 1929/62, Praha 4, Krč, 14000, CZ
(210) O-564008
(510) (16) tiskoviny, periodický a neperiodický tisk, odborné a informační publikace a texty na papírových nosičích, propagační tiskoviny, letáky, texty, fotografie a fotografická alba, plakáty a papírové reklamní desky a poutače, propagační a upomínkové předměty z papíru, lepenky a plastu (plastové tašky a plastové obaly zařazené v této třídě); (35) reklama, propagace, řízení obchodních činností, obchodní administrativa, kancelářské práce; (36) pojištění, finančnínictví, peněžnictví, služby v oblasti nemovitostí; (42) vědecké a technické služby a související výzkum a projektování, průmyslová analýza, průmyslový výzkum a průmyslový design, kontrola kvality, služby ověřování, navrhování a vývoj počítačového hardwaru a softwaru.
(511) 16, 35, 36, 42
(540)

SEED STARTER
České spořitelny

- (111) **382051**
(220) 21.05.2020
(320) 21.05.2020
(442) 08.07.2020
(151) 14.10.2020
(730) **ČS Seed Starter, a.s.**, Olbrachtova 1929/62, Praha 4, Krč, 14000, CZ
(210) O-564009
(510) (16) tiskoviny, periodický a neperiodický tisk, odborné a informační publikace a texty na papírových nosičích, propagační tiskoviny, letáky, texty, fotografie a fotografická alba, plakáty a papírové reklamní desky a poutače, propagační a upomínkové předměty z papíru, lepenky a plastu (plastové tašky a plastové obaly zařazené v této třídě); (35) reklama, propagace, řízení obchodních činností, obchodní administrativa, kancelářské práce; (36) pojištění, finančnínictví, peněžnictví, služby v oblasti nemovitostí; (42) vědecké a technické služby a související výzkum a projektování, průmyslová analýza, průmyslový výzkum a průmyslový design, kontrola kvality, služby ověřování, navrhování a vývoj počítačového hardwaru a softwaru.
(511) 16, 35, 36, 42
(540)

SeedStarter České Spořitelny

- (111) **382052**
(220) 22.05.2020
(320) 22.05.2020
(442) 08.07.2020
(151) 14.10.2020
(730) **TRŽICKÝ v.o.s.**, Stankovského 1285/42, Čelákovice, 25088, CZ
(740) Advokátní kancelář Šimková & partneři, s.r.o., Mgr. Petra Šimková, advokátka, Římská 103/12, Praha 2, Vinohrady, 12000
(210) O-564060
(510) (29) lahůdky všeho druhu jako chlebičky, pochoutkové saláty, chuťovky, pomazánky, obložené lahůdkové mísy, utopenci, sekaná, nakládané sýry, smažená masa, smažená zelenina, jablečné tuky, jelita, knedlíky na bázi brambor, margarín, máslo, maso, masové aspiky, huspenina, masové výtahy, nasolená masa, omelety, párky, klobásy, salámy, polévky, sádlo, slanina, sýr, špek, šunka, tmavá tlačěnka, uzeniny, vaječný bílek, vaječný žloutek, vejce, vývary, želatina, želé, aspiky, rosoly jedlé; (30) cukr, cukrářské výrobky, cukrovinky, čokoláda, dorty, glukóza pro kulinářské užití, hořčice, chléb, kečup, knedlíky na bázi mouky, majonéza, marinády, masové šťávy, med, minizákusky, mouka, omáčky, palačinky, párky v rohlíku (sendviče), pečivo (housky, rohlíky), sendviče, svačninové občerstvení na bázi cereálií, těsto, zeleninové a ovocné omáčky k masům; (43) bufety, jídelny, restaurace, zajištění stravování (catering), hostinská činnost, příprava a pořádání recepce, zajišťování jídla objednaného prostřednictvím on-line počítačové sítě.
(511) 29, 30, 43
(540)

Tržanovy knedlíky

- (111) **382053**
(220) 22.05.2020
(320) 22.05.2020
(442) 08.07.2020
(151) 14.10.2020
(730) **TRŽICKÝ v.o.s.**, Stankovského 1285/42, Čelákovice, 25088, CZ
(740) Advokátní kancelář Šimková & partneři, s.r.o., Mgr. Petra Šimková, advokátka, Římská 103/12, Praha 2, Vinohrady, 12000
(210) O-564061
(510) (29) lahůdky všeho druhu jako chlebičky, pochoutkové saláty, chuťovky, pomazánky, obložené lahůdkové mísy, utopenci, sekaná, nakládané sýry, smažená masa, smažená zelenina, jedlé tuky, jelita, knedlíky na bázi brambor, margarín, máslo, maso, masové aspiky, huspenina, masové výtažky, nasolená masa, omelety, párky, klobásy, salámy, polévky, sádlo, slanina, sýr, špek, šunka, tmavá tlačinka, uzeniny, vaječný bílek, vaječný žloutek, vejce, vývary, želatina, žele, aspiky, rosoly jedlé; (30) cukr, cukrářské výrobky, cukrovinky, čokoláda, dorty, glukóza pro kulinářské užití, hořčice, chléb, kečup, knedlíky na bázi mouky, majonéza, marinády, masové šťávy, med, minizákusky, mouka, omáčky, palačinky, párky v rohlíku (sendviče), pečivo (housky, rohlíky), sendviče, svačinové občerstvení na bázi cereálií, těsto, zeleninové a ovocné omáčky k masům; (43) bufety, jídelny, restaurace, zajištění stravování (catering), hostinská činnost, příprava a pořádání recepce, zajišťování jídla objednaného prostřednictvím on-line počítačové sítě.
(511) 29, 30, 43
(540)

Tržanův utopenec

- (111) **382054**
(220) 25.05.2020
(320) 25.05.2020
(442) 08.07.2020
(151) 14.10.2020
(730) **ABF, a.s.**, Beranových 667, Praha 9, Letňany, 19900, CZ
(210) O-564072
(510) (16) papír, periodické a neperiodické publikace, knihy, učebnice a učební pomůcky (s výjimkou přístrojů), časopisy, brožury, fotografie, portréty, obrazy, grafiky, informační produkty na papírových nosičích, letáky, plakáty, data a databáze na papírových nosičích, tištěné manuály, reklamní, propagační výrobky z papíru; (35) rozhlasová a televizní reklama, venkovní reklama, organizace a pořádání výstav ke komerčním a reklamním účelům, příprava elektronických pozvánek k obchodním účelům, prezentace uživatelů (reklama) na webových stránkách, obchodní vedení umělecké agentury, reklamní činnost, výstavy k reklamním a obchodním účelům; (41) zprostředkovatelská činnost v oblasti výchovy, vzdělávání, kultury, zábavy a sportu, organizování a pořádání kulturních, výchovných, vzdělávacích, zábavních a sportovních akcí, slavností a přehlídek, zprostředkování a organizování divadelních a hudebních a filmových představení, pořádání soutěží a festivalů, organizování, zprostředkování a pořádání výstav ke kulturním a vzdělávacím účelům, soutěží, kulturních a kulturně-společenských akcí a plesů, plánování a organizování večírků, předprodej vstupenek, hudební a taneční představení, nahrávání nosičů zvukových nebo obrazově zvukových, tvorba audiovizuálních děl, tvorba elektronických časopisů a newsletterů.
(511) 16, 35, 41
(540)



- (111) **382055**
(220) 25.05.2020
(320) 25.05.2020
(442) 08.07.2020
(151) 14.10.2020
(730) **CAIS s.r.o.**, Přehradní 199, Fryšták, Dolní Ves, 76316, CZ
(740) PatentCentrum Sedlák & Partners s.r.o., Okružní 2824, České Budějovice, České Budějovice 3, 37001
(210) O-564073
(510) (6) kování pro brány, kovové, háčky a očka na kovové brány, kovové brány a jejich části, vrata kovová a jejich části, kovové rámy na posuvné dveře, kovové brány posuvné, otočné a skládací, kovové kolejnice pro posuvná vrata, kladky pro posuvné dveře, kovové jezdce pro posuvné dveře, kovové zarážky vrat, kovové válečky pro posuvné dveře, kovové zámky (s výjimkou elektrických), kovové kliky a madla dveří, kovové závěsy (panty), hliníkové profily a hliníkové rámy pro brány, kovové profily a další kovové součásti vratových systémů; (7) otevírače dveří hydraulické, pneumatické, elektronické systémy zavírání dveří, elektrické motory používané s dveřmi; (9) elektronické zámky pro posuvná vrata, automatická zařízení pro ovládání vrat; (19) nekovové dveře a vrata, posuvné dveře, nekovové, nekovové kolejnice a příslušenství vratových systémů, nekovové válečky posuvných dveří; (37) instalace, zavádění a opravy vratových systémů, posuvných vrat; (42) technologické navrhování a vývoj posuvných vratových systémů, navrhování (průmyslový design).
(511) 6, 7, 9, 19, 37, 42
(540)



- (111) **382056**
(220) 25.05.2020
(320) 25.05.2020
(442) 08.07.2020
(151) 14.10.2020
(730) **Kaňák David**, Tarnavova 3010/10, Ostrava, Zábřeh, 70030, CZ
Kaňák Jan, Klimkovická 55/28, Ostrava, Poruba, 70800, CZ
(740) PatentCentrum Sedlák & Partners s.r.o., Okružní 2824, České Budějovice, České Budějovice 3, 37001
(210) O-564075
(510) (29) burgery, masové burgery, párky; (43) služby zajišťující stravování a nápoje, služby barů, služby spojené s provozováním pohostinství, restaurací, kaváren a podniků rychlého občerstvení, restaurační služby (stravování), příprava hotových jídel, služby provozoven nabízejících rychlé občerstvení s odnosem s sebou, restaurace rychlého občerstvení.
(511) 29, 43

(540)



- (111) **382057**
(220) 25.05.2020
(320) 25.05.2020
(442) 08.07.2020
(151) 14.10.2020
(730) **Nový Břetislav**, Přeloučská 226, Pardubice, Staré Čívce, 53006, CZ
(740) BOHEMIA PATENT, Ing. Jana Vanděliková, Petrská 1136/12, Praha 1, Nové Město, 11000
(210) O-564076
(510) (3) drogistické a hygienické výrobky v rámci této třídy, čistící přípravky, výrobky z léčivých rostlin pro kosmetické účely, kosmetické oleje, masti a extrakty; (5) výrobky z léčivých rostlin pro lékařské účely, léčivé sušené bylinné směsi, oleje, masti a extrakty s léčivým účinkem, léčivé bylinné sirupy, léčivé čaje, dietní, výživné, bez cholesterolové a bez lepkové výrobky, dietetické potraviny, potravní doplňky, klíčky z obilí, ze semen a z luštěnin a přípravky ze sladu - vše uvedené pro léčebné účely; (9) elektrické stroje a přístroje v rámci této třídy, data, databáze a jiné informační produkty na magnetických, elektronických a optických nosičích, související software a hardware, nosiče dat všeho druhu spadající do třídy 9, elektronické a datové sítě, nosiče záznamů nahrané i nenahrané, videokazety nahrané i nenahrané, audiokazety nahrané i nenahrané, audiovizuální programy, audio programy, audiovizuální díla, audiovizuální díla v digitální podobě, filmy, hudební díla, CD a DVD disky, informace a záznamy v elektronické podobě, multimediální aplikace, elektronické multimediální nebo elektronické informační katalogy, elektronické časopisy, elektronická periodika a knihy v elektronické podobě, obaly na zvukové nosiče a videokazety; (16) výrobky z papíru, a to tiskoviny všeho druhu, periodické a neperiodické publikace, knihy, časopisy, informační brožury, příručky, letáky, tiskopisy, plakáty, výrobky z papíru v rámci této třídy, pohledy ilustrované se zvukovou nahrávkou; (24) textilní ručníky, textilní ručníky na obličej, koupelňové textilie (kromě oblečení), bavlněné textilie, textilie na prádlo, textilie, plachty (textilie), příkrývky (ložní), prošívané ložní pokrývky, povlaky na matrace, ubrusy (kromě papírových), cestovní deky, vlnky (kromě papírových), bytový textil, textilní ubrusky na stolování, textilní kapesníky, povlaky na polštáře, textilní nebo plastové závěsy, lůžkoviny (prádlo), ozdobné povlaky na polštáře, textilní nebo plastové sprchové závěsy; (28) potřeby pro gymnastiku a sport, hry a hračky, vše v rámci této třídy; (32) bylinné čaje, ovocné nápoje, minerální vody, šumivé a jiné nealkoholické nápoje všeho druhu, zeleninové šťávy (nápoje), piva všeho druhu, nealkoholické nápoje obohacené vitamíny nebo minerály, iontové a energetické nápoje nealkoholické, proteinové nealkoholické nápoje, dietní nápoje, želatinové nápoje, míchané nealkoholické nápoje; (33) nápoje s alkoholickým základem a/nebo na bylinné bázi v rámci této třídy, a to likéry, destiláty, lihoviny, víno - všechny druhy, především jakostní víno, víno přívlastkové, archivní víno, šumivé víno, sekty, též stolní víno, alkoholické výtažky, alkoholické extrakty a esence z ovoce, hroznů a bylin, mošty s alkoholem, koktejly s alkoholem, alkoholické nápoje obsahující ovoce a/nebo byliny; (35) propagační, reklamní a inzertní činnost, reklamní materiály (aktualizace), předvádění zboží, reklamní agentura, aktualizování reklamních materiálů, rozšiřování a zaslání reklamních materiálů, především letáků, prospektů, katalogů, periodických a neperiodických publikací, tiskovin a různých vzorků, pronájem reklamní plochy, vydávání reklamních textů, rozhlasová a televizní reklama, venkovní reklama, organizace a pořádání výstav ke komerčním a reklamním účelům, prezentace uživatelů na stránkách World Wide Web v počítačové síti Internet, zprostředkovatelská činnost v oblasti obchodu s výrobky uvedenými výše ve třídách 3, 5, 9, 16, 24, 28 a 32,

reklama, inzerce, on-line inzerce, obchodní a ekonomické poradenství, merchandising, franchising; (37) instalace a opravy elektrických strojů a přístrojů; (41) organizace kurzů, školení, vzdělávání a rekvalifikační činnost v oblasti regenerace, rekondice a kosmetické péče, nakladatelství a vydavatelství; (44) činnost poradenská v oblasti zdravého životního stylu, využívání přírodních léčivých zdrojů - služby lázeňské, léčební a rehabilitační, péče poradenská, ošetrovatelská, diagnostická, preventivní a léčebná, péče lázeňská, provozování lázní a provozování wellness, jmenovitě provozování činností umožňující dosažení psychické kondice (terapeutické služby), provozování wellness, jmenovitě provozování činností umožňující dosažení fyzické kondice (rehabilitace), masáže, rekondiční a regenerační služby, provádění léčebných procedur spojených s koupelemi a zábaly, poradenství v oboru lázeňství a zdravotní péče, odborné služby kadeřnické, kosmetické, manikéřské, pedikéřské a maséřské.

(511) 3, 5, 9, 16, 24, 28, 32, 33, 35, 37, 41, 44

(540)

Kartobylkář

- (111) **382058**
(220) 25.05.2020
(320) 25.05.2020
(442) 08.07.2020
(151) 14.10.2020
(730) **Nový Břetislav**, Přeloučská 226, Pardubice, Staré Čívce, 53006, CZ
(740) BOHEMIA PATENT, Ing. Jana Vanděliková, Petrská 1136/12, Praha 1, Nové Město, 11000
(210) O-564077
(510) (3) drogistické a hygienické výrobky v rámci této třídy, čistící přípravky, výrobky z léčivých rostlin pro kosmetické účely, kosmetické oleje, masti a extrakty; (5) výrobky z léčivých rostlin pro lékařské účely, léčivé sušené bylinné směsi, oleje, masti a extrakty s léčivým účinkem, léčivé bylinné sirupy, léčivé čaje, dietní, výživné, bez cholesterolové a bez lepkové výrobky, dietetické potraviny, potravní doplňky, klíčky z obilí, ze semen a z luštěnin a přípravky ze sladu - vše uvedené pro léčebné účely; (24) textilní ručníky, textilní ručníky na obličej, koupelňové textilie (kromě oblečení), bavlněné textilie, textilie na prádlo, textilie, plachty (textilie), příkrývky (ložní), prošívané ložní pokrývky, povlaky na matrace, ubrusy (kromě papírových), cestovní deky, vlnky (kromě papírových), bytový textil, textilní ubrusky na stolování, textilní kapesníky, povlaky na polštáře, textilní nebo plastové závěsy, lůžkoviny (prádlo), ozdobné povlaky na polštáře, textilní nebo plastové sprchové závěsy; (28) potřeby pro gymnastiku a sport, hry a hračky, vše v rámci této třídy; (32) bylinné čaje, ovocné nápoje, minerální vody, šumivé a jiné nealkoholické nápoje všeho druhu, zeleninové šťávy (nápoje), piva všeho druhu, nealkoholické nápoje obohacené vitamíny nebo minerály, iontové a energetické nápoje nealkoholické, proteinové nealkoholické nápoje, dietní nápoje, želatinové nápoje, míchané nealkoholické nápoje; (33) nápoje s alkoholickým základem a/nebo na bylinné bázi v rámci této třídy, a to likéry, destiláty, lihoviny, víno - všechny druhy, především jakostní víno, víno přívlastkové, archivní víno, šumivé víno, sekty, též stolní víno, alkoholické výtažky, alkoholické extrakty a esence z ovoce, hroznů a bylin, mošty s alkoholem, koktejly s alkoholem, alkoholické nápoje obsahující ovoce a/nebo byliny; (35) zprostředkovatelská činnost v oblasti obchodu s výrobky uvedenými výše ve třídách 3, 5, 24, 28 a 32; (37) instalace a opravy elektrických strojů a přístrojů; (41) organizace kurzů, školení, vzdělávání a rekvalifikační činnost v oblasti regenerace, rekondice a kosmetické péče; (44) činnost poradenská v oblasti zdravého životního stylu, využívání přírodních léčivých zdrojů - služby lázeňské, léčební a rehabilitační, péče poradenská, ošetrovatelská, diagnostická, preventivní a léčebná, péče lázeňská, provozování lázní a provozování wellness, jmenovitě provozování činností umožňující dosažení psychické kondice (terapeutické služby), provozování wellness, jmenovitě provozování činností umožňující dosažení fyzické kondice (rehabilitace), masáže, rekondiční a regenerační služby, provádění léčebných procedur spojených s koupelemi a zábaly, poradenství v oboru lázeňství a zdravotní péče, odborné služby kadeřnické, kosmetické, manikéřské, pedikéřské a maséřské.

(511) 3, 5, 24, 28, 32, 33, 35, 37, 41, 44

(540)

Šarlatán

- (111) **382059**
(220) 25.05.2020
(320) 25.05.2020

- (442) 08.07.2020
(151) 14.10.2020
(730) **Geekworld s.r.o.**, Srážná 229, Hýskov, 26706, CZ
(210) O-564086
(510) (9) nahraný obsah (počítačové programy, data a informace), software pro webové aplikace a servery, internetové servery, počítačové servery, digitalizační tiskárny, tiskové programy, optické tiskárny, barevné tiskárny, matricové tiskárny, inkoustové tiskárny, plotrové tiskárny, termické tiskárny, laserové tiskárny, počítačové tiskárny; (25) oděvy, části oděvů, obuvi a pokrývek hlavy, pokrývky hlavy, trička; (42) design a návrh bižuterie a klenotů, módní návrhářství, návrh oděvů, návrhářské služby, navrhování oděvního příslušenství, návrhy grafických ilustrací, hosting internetových stránek.

(511) 9, 25, 42

(540)

geekworld

- (111) **382060**
(220) 25.05.2020
(320) 25.05.2020
(442) 08.07.2020
(151) 14.10.2020
(730) **Kolanda Jaroslav**, Na Fialce I 1504/9, Praha 6, Řepy, 16300, CZ
(740) Ing. Jarmila Javoříková, Slunečná 4566, Zlín, 76005
(210) O-564089
(510) (29) maso a masné výrobky, vejce a vaječné výrobky, potravinářské tuky, mléko a výrobky z něj, ovoce a zelenina konzervovaná, sušená či jinak potravinářsky upravená, hotová jídla z výše uvedených potravin; (30) pizza, těstoviny, mouka, těsto, droždí a výrobky z nich, pečivo slané, chléb, trvanlivé pečivo, pečivo sladké, cukrářské výrobky, rýže, obilniny pro osobní konzumaci, koření, hotová jídla z výše uvedených potravin; (39) dopravní služby, doprava zboží, rozvoz jídla, kurýrní služby, informace o dopravě, zprostředkování dopravy; (43) hostinské služby, provoz restauračních zařízení - restauratů a pizzerií, provoz zařízení rychlého stravování, zajištění stravování-catering, ubytovací služby, poskytování informací o stravování a ubytování.

(511) 29, 30, 39, 43

(540)



- (111) **382061**
(220) 26.05.2020
(320) 26.05.2020
(442) 08.07.2020
(151) 14.10.2020
(730) **Štál Petr Ing., Ph.D.**, Drahotínská 383, Kaznějov, 15500, CZ
Petra Valentová Ing., Letkovská 39, Kyšice, 33001, CZ
(740) Ing. Petr Štál Ph.D., Drahotínská 383, Kaznějov, 33151
(210) O-564092
(510) (3) přípravky pro péči o vlasy; (26) vlásenky, paruky, lidské vlasy, vlasy na prodlužování vlasů, kadeře vlasů, klipsy do vlasů (doplňky do vlasů), pásky na tupé (pro připevnění tupé k hlavě), přičesky, tupé (částičná paruka), umělé vlasy, vlasové pásky; (41) instruktáž v oblasti kadeřnictví, organizování kurzů, vzdělávací kurzy, školení; (44) náhražky vlasů, služby kadeřnictví a salónu krásy, služby péče o hygienu a krásu, stříhání vlasů, navazování vlasů, prodlužování vlasů, zahušťování vlasů, kadeřnické salóny, kosmetické ošetření vlasů.

- (511) 3, 26, 41, 44

(540)



- (111) **382062**
(220) 26.05.2020
(320) 26.05.2020
(442) 08.07.2020
(151) 14.10.2020
(730) **Zámecké vinařství Bzenec s.r.o.**, Zámecká 1508, Bzenec, 69681, CZ
(740) RETROPATENT s.r.o., Dobiášova 1246/29, Liberec, Liberec VI-Rochlice, 46006

(210) O-564109

- (510) (33) vína všech druhů, sekty, alkoholické nápoje; (35) maloobchodní a velkoobchodní prodej a zprostředkovatelské a obstaravatelské služby v oblasti nákupu a prodeje vín, alkoholických a nealkoholických nápojů všech druhů, a to i prostřednictvím Internetu, marketing, inzertní, reklamní a propagační činnost, vystavování a nabízení vín k prodeji, obchodní výstavy; (43) služby zajišťující stravování a nápoje, provozování restaurací, bufetů, rychlých občerstvení a vinoték, ubytovací služby.

(511) 33, 35, 43

(540)



- (111) **382063**
(220) 27.05.2020
(320) 27.05.2020
(442) 08.07.2020
(151) 14.10.2020
(730) **Imperia Bios' s.r.o.**, Pod Lomem 272, Velké Přílepy, 25264, CZ
(210) O-564128

- (510) (1) akrylové látky (nezpracované), akrylové pryskyřice, akrylové pryskyřice (nezpracované) k použití jako přísady do tkanin, kaučukové směsi k průmyslovému použití, absorbenty pro čisticí rozpouštědla, absorpční činnidla, chemické přípravky určené k výrobě kosmetiky, chemické přísady pro použití při výrobě kosmetiky, chemické produkty k výrobě kosmetiky, akrylové pryskyřice surové, akrylové pryskyřice v surovém stavu, ve vodě rozpustné a ve vodě bobtnatelné syntetické polymerní materiály určené k použití jako zahušťovadla, suspenzační nebo emulgační prostředky.

(511) 1

(540)

Carbosoft

- (111) **382064**
(220) 27.05.2020
(320) 27.05.2020
(442) 08.07.2020
(151) 14.10.2020
(730) **S.E.D.A. consulting s.r.o.**, Pohraniční 463/5, Děčín, Děčín I-Děčín, 40502, CZ
(210) O-564143

(591) Barevná

- (510) (3) neléčivé kosmetické a toaletní přípravky, neléčivé přípravky pro ústní hygienu, parfumerní výrobky, éterické oleje, bělicí přípravky a další prací prostředky, přípravky na čištění, leštění, drhnutí a broušení; (29) maso, ryby, drůbež a zvěřina, masové výtazky, konzervované, mražené, sušené a vařené ovoce a zelenina, želé, džemy, kompoty, vejce, mléko, sýry, máslo,

jogurty a jiné mléčné výrobky, potravinářské oleje a tuky; (31) surové nezpracované zemědělské, akvakulturní, zahradnické a lesní produkty, zrna a semena surové nebo nezpracovaná, čerstvé ovoce a zelenina, čerstvé bylinky, přírodní rostliny a květiny, cibule a hlíza, sazenice a semena pro pěstování rostlin, živá zvířata, krmiva a nápoje pro zvířata, slad.

(511) 3, 29, 31
(540)



(111) **382065**

(220) 29.05.2020

(320) 29.05.2020

(442) 08.07.2020

(151) 14.10.2020

(730) **Arab Anas**, Štefánikova 91/20, Brno, 60200, CZ

(210) O-564187

(510) (29) cibulové kroužky, falafel, guacamole (pomazánka z avokáda), humus (cizmová pomazánka), kompoty, krokety, maso, mléčné výrobky, párky, klobásy, salámy, párky na přípravu hotdogů, párky na tyče (v kukuřičném těstíčku), pokrm z ryb pro lidskou spotřebu, polévky, pomazánky na bázi ořechů, pomazánky na chléb obsahující tuk, potraviny na bázi ryb, ryby, ne živé, rýžové mléko, rýžové mléko pro kulinářské použití, smažené pokrmy z brambor, sójové karbanátky, sýr, tahini (pasta ze sezamových semínek), tajine (hotové jídlo z masa, ryb nebo zeleniny), uzeniny, uzeniny obsahující krev, uzeniny v těstíčku, vepřové maso, vývarové koncentráty, vývary, zeleninové saláty, zpracovaná sladká kukuřice, zvěřina; (30) arašidové cukrovinky, bulgur, burritos, čaj, cereální tyčinky, bonbony, chléb, cheeseburgery (sendviče), chalva, cereální tyčinky s vysokým obsahem proteinů, čokoládové nápoje s mlékem, čokoláda, cukr, cukrářské výrobky, cukrovinky, dorty, dresinky, fondány (cukrovinky), hotová jídla na bázi nudlí, křehké pečivo - sušenky, koláče, knedlíky na bázi mouky, kávové nápoje s mlékem, kečup, káva, kakaové nápoje s mlékem, kakao, jedlý papír, jedlý rýžový papír, jamí závitky, kukuřičná kaše, ledové tříště se slazenými červenými fazolemi, ledový čaj, lívance, zmrzlina, zeleninové a ovocné omáčky k masům (dochucovaadla), sušenky, suši, svačtinové občerstvení na bázi cereálií, svačtinové občerstvení na bázi rýže, tabbouleh (arabský salát), tacos, těstoviny, tortily, vafle, rýžové chlebičky, salátové zálivky, sendviče, sladké žemle, sorbety (zmrzliny), pralinky, pražená kukuřice, pražená kukuřice (popcorn), produkty určené ke konzumaci v mraženém stavu, pudink, pudinky, rajčatová omáčka, quiche (slaný koláč), pizza, picalilli, pečivo (typu housky, rohlíky), párky v rohlíku (sendviče), palačinky, mrazem sušená jídla s rýží jako hlavní složkou, mrazem sušená jídla s těstovinami jako hlavní složkou, mražený jogurt (mražený sladký výrobek), nápoje na bázi čaje, nápoje na bázi čokolády, nápoje na bázi heřmánku, nápoje na bázi kaka, nápoje na bázi kávy, nudle, omáčky na těstoviny, makaróny, makronky (cukroví); (32) energetické nápoje, izotonické nápoje, limonády, minerální vody (nápoje), mošt, nápoje na bázi rýže, jiné než náhražky mléka, nápoje na bázi sóji, jiné než náhražky mléka, nápoje ze syrovátky, nealkoholické aperitivy, nealkoholické koktejly, nealkoholické nápoje, nealkoholické nápoje na bázi medu, nealkoholické nápoje s příchutí kávy, nealkoholické nápoje s příchutí čaje, nealkoholické nápoje z ovocných šťáv, nealkoholické nápoje z aloe vera, nealkoholické ovocné nektary, nealkoholické výtažky z ovoce, nealkoholický cider, nekvašený hroznový mošt, ovocné šťavy, perlivé vody, pivo, prašky pro přípravu šumivých nápojů, přípravky pro výrobu nápojů, přípravky pro výrobu sodovky, rajčatová šťáva (nápoje), sirupy pro přípravu limonád, sirupy pro přípravu nápojů, sladové pivo, sodová voda, smoothie (mixované nápoje z čerstvého ovoce nebo zeleniny), sorbety (nápoje), stolní vody, vody (nápoje), zázvorové pivo, orgeada, zeleninové šťavy (nápoje); (35) administrativní služby, administrativní zpracování objednávek, aktualizace a údržba dat v počítačových databázích, aktualizace a údržba údajů v rejstřících, aktualizace reklamních materiálů, analýza nákladů a cen, aranžování výkladů, cílené zaslání reklamních materiálů, cílený marketing, dočasný obchodní management, externí správa společností, fakturace, fotokopírování, grafická úprava pro reklamní účely, indexace webových stránek pro obchodní nebo reklamní účely, kopírování dokumentů, maloobchodní služby v oblasti uměleckých děl poskytované uměleckými

galeriemi, marketing, marketing v rámci vydávání softwaru, návrh reklamních materiálů, nábor zaměstnanců, obchodní informace, zprostředkování reklamy, zprostředkování propagace, zprostředkování obchodů v oblasti propojení možných soukromých investorů s podnikateli, kteří potřebují financování, zprostředkování obchodů, zprostředkování obchodních informací, zprostředkování dovozu a vývozu, zpracování textu, zásobovací služby pro jiné osoby (nákup zboží a služeb pro jiné podniky), vyhledávání sponzorů, vydávání reklamních textů, venkovní reklama, vedení počítačové evidence, účetnictví, systematizace údajů do počítačových databází, subdodavatelské služby (pomoc v obchodní činnosti), styk s veřejností, srovnávání cen, průzkum veřejného mínění, psaní reklamních textů, reklama, řízení obchodní činnosti hotelů, řízení obchodní činnosti nezávislých poskytovatelů služeb, rozhlasová reklama, sběr údajů do počítačových databází, sestavování katalogů informací pro obchodní či reklamní účely, sestavování statistiky, šíření reklamních materiálů, sjednávání a uzavírání obchodních transakcí pro třetí strany, sjednávání obchodních smluv pro jiné osoby, průzkum trhu, pronájem reklamních ploch, pronájem reklamního materiálu, propagace, propagace výrobků a služeb prostřednictvím sponzorování sportovních akcí, provozování online trhu pro kupující a prodejce výrobků a služeb, pronájem billboardů (reklamních tabulí), PPC reklama, předvádění zboží, poskytování služeb průzkumu trhu, poskytování obchodních informací prostřednictvím webových stránek, poskytování informací o obchodních kontaktech, obchodní průzkum, online inzerce v počítačové síti, optimalizace návštěvnosti webových stránek, optimalizace vyhledávačů pro účely podpory prodeje, podpora prodeje jiných osob, pomoc při řízení obchodní činnosti, pomoc při řízení obchodních či průmyslových podniků, poptávky, pořádání módních přehlídek pro reklamní účely, pořádání výstav pro obchodní či reklamní účely, poradenské služby pro obchodní vedení; (43) bary, bufety, hotelové služby, informace a poradenství týkající se přípravy pokrmů, jídelny, kavárny, penziony, motely, pronájem jednacích místností, pronájem kuchyňských přístrojů, pronájem přechodného ubytování, pronájem židlí, stolů, ubrusů, skleněného nádobí, restaurace, rezervace přechodného ubytování, rezervace ubytování v hotelech, rezervace ubytování v penzionech, samoobslužné jídelny, samoobslužné restaurace, služby recepce pro přechodné ubytování (správa odjezdů a příjezdů), služby ubytovací kanceláře (hotely, penziony), turistické ubytovny, zajištění stravování, zdobení dortů, zdobení jídel.

(511) 29, 30, 32, 35, 43

(540)

Taco Bonito

(111) **382066**

(220) 29.05.2020

(320) 29.05.2020

(442) 08.07.2020

(151) 14.10.2020

(730) **Statutární město Brno, městská část Brno-Žabovřesky**, Horova 1623/28, Brno, Žabovřesky, 61600, CZ

(740) Advokátní kancelář Coufal, Georges & partners s.r.o., JUDr. Steve Georges, Lidická 693/5a, Brno, Veverí, 60200

(210) O-564219

(510) (35) propagační činnost, reklama, aktualizace reklamních materiálů, výroba reklamních materiálů, rozšiřování reklamních materiálů, služby obchodních výstav a veletrhů, prezentace zboží a služeb, poskytování spotřebitelských informací v oblasti výrobků a služeb, příprava a pořádání výstavních veletrhů, organizace a pořádání veletrhů pro komerční nebo reklamní účely, internetový marketing, reklama prostřednictvím všech veřejných komunikačních prostředků; (41) pořádání, vedení a organizování koncertů, organizování a pořádání výstav k zábavním účelům, služby prodeje vstupenek (zábava), prezentace živých zábavních představení, příprava a organizace akcí s ochutnávkou vína pro zábavní účely, organizování zábavních akcí, organizování vzdělávacích akcí, pořádání hudebních akcí, pořádání sportovních akcí, příprava a pořádání zábavních akcí, organizování soutěží, pořádání soutěží, výstavní služby pro zábavní účely, organizování a pořádání veletrhů pro kulturní nebo vzdělávací účely, pořádání festivalů pro kulturní účely, pořádání festivalů pro zábavní účely; (43) služby v oblasti pohostinství (potraviny a nápoje), bary (služby -), bufety, kavárny, restaurace, samoobslužné restaurace, poskytování jídla a nápojů, informační, poradenské a rezervační služby v oblasti poskytování jídla a pití, poskytování stravování a nápojů pro veletržní a výstavní prostory, služby zajišťující stravování.

(511) 35, 41, 43

(540)



- (111) **382067**
(220) 29.05.2020
(320) 29.05.2020
(442) 08.07.2020
(151) 14.10.2020
(730) **Statutární město Brno, městská část Brno-Žabovřesky**, Horova 1623/28, Brno, Žabovřesky, 61600, CZ
(740) Advokátní kancelář Coufal, Georges & partners s.r.o., JUDr. Steve Georges, Lidická 693/5a, Brno, Veveří, 60200
(210) O-564220
(510) (35) propagační činnost, reklama, aktualizace reklamních materiálů, výroba reklamních materiálů, rozšiřování reklamních materiálů, služby obchodních výstav a veletrhů, prezentace zboží a služeb, poskytování spotřebitelských informací v oblasti výrobků a služeb, příprava a pořádání výstavních veletrhů, organizace a pořádání veletrhů pro komerční nebo reklamní účely, internetový marketing, reklama prostřednictvím všech veřejných komunikačních prostředků; (41) pořádání, vedení a organizování koncertů, organizování a pořádání výstav k zábavním účelům, služby prodeje vstupenek (zábava), prezentace živých zábavních představení, příprava a organizace akcí s ochutnávkou vína pro zábavní účely, organizování zábavních akcí, organizování vzdělávacích akcí, pořádání hudebních akcí, pořádání sportovních akcí, příprava a pořádání zábavních akcí, organizování soutěží, pořádání soutěží, výstavní služby pro zábavní účely, organizování a pořádání veletrhů pro kulturní nebo vzdělávací účely, pořádání festivalů pro kulturní účely, pořádání festivalů pro zábavní účely; (43) služby v oblasti pohostinství (potraviny a nápoje), bary (služby -), bufety, kavárny, restaurace, samoobslužné restaurace, poskytování jídla a nápojů, informační, poradenské a rezervační služby v oblasti poskytování jídla a pití, poskytování stravování a nápojů pro veletržní a výstavní prostory, služby zajišťující stravování.
(511) 35, 41, 43
(540)



- (111) **382068**
(220) 29.05.2020
(320) 29.05.2020
(442) 08.07.2020
(151) 14.10.2020
(730) **Pokorná Jana Ing.**, Revoluční 868/11, České Budějovice, České Budějovice 7, 37007, CZ
(210) O-564234
(591) Barevná

- (510) (18) oděvy pro koně, oděvy pro zvířata, sedlářské výrobky, biče a stroje pro zvířata; (24) textilní výrobky a náhradní součásti pro textilní výrobky; (25) oděvy, pokrývky hlavy, části oděvů, obuvi a pokrývek hlavy, obuv.
(511) 18, 24, 25
(540)



- (111) **382069**
(220) 29.05.2020
(320) 29.05.2020
(442) 08.07.2020
(151) 14.10.2020
(730) **Zentiva, k.s.**, U kabelovny 130/22, Praha 10, Dolní Měcholupy, 10237, CZ
(740) C|K|T ČERVENKA TURKOVÁ & PARTNERS Advokátní, patentová a známková kancelář, Mgr. Radka Červenková advokátka, Anny Letenské 34/7, Praha 2, Vinohrady, 12000
(210) O-564235
(510) (5) léčiva, farmaceutické přípravky humánní, dietetické potraviny a látky pro léčebné účely, potravinové a výživové doplňky, vitamínové a minerální doplňky stravy, vitamínové přípravky, přírodní léčiva.
(511) 5
(540) **ZENTIKALC**

- (111) **382070**
(220) 29.05.2020
(320) 29.05.2020
(442) 08.07.2020
(151) 14.10.2020
(730) **Zentiva, k.s.**, U kabelovny 130/22, Praha 10, Dolní Měcholupy, 10237, CZ
(740) C|K|T ČERVENKA TURKOVÁ & PARTNERS Advokátní, patentová a známková kancelář, Mgr. Radka Červenková advokátka, Anny Letenské 34/7, Praha 2, Vinohrady, 12000
(210) O-564236
(510) (5) léčiva, farmaceutické přípravky humánní, dietetické potraviny a látky pro léčebné účely, potravinové a výživové doplňky, vitamínové a minerální doplňky stravy, vitamínové přípravky, přírodní léčiva.
(511) 5
(540) **ZETKALCIN**

- (111) **382071**
(220) 31.05.2020
(320) 31.05.2020
(442) 08.07.2020
(151) 14.10.2020
(730) **Štok Jan Bc.**, Osvooboditelů 938/35, Lovosice, 41002, CZ
(210) O-564244
(510) (41) organizování akcí pro kulturní účely, organizování kulturních a uměleckých akcí, organizování festivalů.
(511) 41
(540) **Altros Rockfest**

- (111) **382072**
(220) 16.06.2020
(320) 16.06.2020
(442) 08.07.2020
(151) 14.10.2020

(730) **Důvod s.r.o.**, Na Beránce 57/2, Praha 6, Dejvice, 16000, CZ
(210) O-564246
(510) (25) obuv, části oděvů, obuvi a pokrývek hlavy, oděvy.
(511) 25
(540)

SOULAD

(111) **382073**
(220) 01.06.2020
(320) 01.06.2020
(442) 08.07.2020
(151) 14.10.2020
(730) **Nový Břetislav**, Přeloučská 226, Pardubice, Staré Čivice, 53006, CZ
(740) **BOHEMIA PATENT**, Ing. Jana Vandělíková, Petrská 1136/12, Praha 1, Nové Město, 11000
(210) O-564247
(510) (3) drogistické a hygienické výrobky v rámci této třídy, čisticí přípravky, výrobky z léčivých rostlin pro kosmetické účely, kosmetické oleje, masti a extrakty; (5) výrobky z léčivých rostlin pro lékařské účely, léčivé sušené bylinné směsi, oleje, masti a extrakty s léčivým účinkem, léčivé bylinné sirupy, léčivé čaje, dietní, výživné, bez cholesterolové a bez lepkové výrobky, dietetické potraviny, potravní doplňky, klíčky z obilí, ze semen a z luštěnin a přípravky ze sladu - vše uvedené pro léčebné účely; (9) elektrické stroje a přístroje v rámci této třídy, data, databáze a jiné informační produkty na magnetických, elektronických a optických nosičích, související software a hardware, nosiče dat všeho druhu spadající do třídy 9, elektronické a datové sítě, nosiče záznamů nahrané i nenahrané, videokazety nahrané i nenahrané, audiokazety nahrané i nenahrané, audiovizuální programy, audio programy, audiovizuální díla, audiovizuální díla v digitální podobě, filmy, hudební díla, CD a DVD disky, informace a záznamy v elektronické podobě, multimediální aplikace, elektronické multimediální nebo elektronické informační katalogy, elektronické časopisy, elektronická periodika a knihy v elektronické podobě, obaly na zvukové nosiče a videokazety; (16) výrobky z papíru, a to tiskoviny všeho druhu, periodické a neperiodické publikace, knihy, časopisy, informační brožury, příručky, letáky, tiskopisy, plakáty, výrobky z papíru v rámci této třídy, pohledy ilustrované se zvukovou nahrávkou; (24) textilní ručníky, textilní ručníky na obličej, koupelnové textilie (kromě oblečení), bavlněné textilie, textilie na prádlo, textilie, plachty (textilie), příkrývky (ložní), prošívané ložní pokrývky, povlaky na matrace, ubrusy (kromě papírových), cestovní deky, vlajky (kromě papírových), bytový textil, textilní ubrusy na stolování, textilní kapesníky, povlaky na polštáře, textilní nebo plastové závěsy, lůžkoviny (prádlo), ozdobné povlaky na polštáře, textilní nebo plastové sprchové závěsy; (28) potřeby pro gymnastiku a sport, hry a hračky, vše v rámci této třídy; (32) bylinné čaje, ovocné nápoje, minerální vody, šumivé a jiné nealkoholické nápoje všeho druhu, zeleninové šťávy (nápoje), piva všeho druhu, nealkoholické nápoje obohacené vitamíny nebo minerály, iontové a energetické nápoje nealkoholické, proteinové nealkoholické nápoje, dietní nápoje, želatinové nápoje, míchané nealkoholické nápoje; (33) nápoje s alkoholickým základem a/nebo na bylinné bázi v rámci této třídy, a to likéry, destiláty, lihoviny, víno - všechny druhy, především jakostní víno, víno přívlastkové, archivní víno, šumivé víno, sekty, též stolní víno, alkoholické výtažky, alkoholické extrakty a esence z ovoce, hroznů a bylin, mošty s alkoholem, koktejly s alkoholem, alkoholické nápoje obsahující ovoce a/nebo byliny; (35) propagační, reklamní a inzertní činnost, reklamní materiály (aktualizace), předvádění zboží, reklamní agentura, aktualizování reklamních materiálů, rozšiřování a zaslání reklamních materiálů, především letáků, prospektů, katalogů, periodických a neperiodických publikací, tiskovin a různých vzorků, pronájem reklamní plochy, vydávání reklamních textů, rozhlasová a televizní reklama, venkovní reklama, organizace a pořádání výstav ke komerčním a reklamním účelům, prezentace uživatelů na stránkách World Wide Web v počítačové síti Internet, zprostředkovatelská činnost v oblasti obchodu s výrobky uvedenými výše ve třídách 3, 5, 9, 16, 24, 28 a 32, reklama, inzerce, on-line inzerce, obchodní a ekonomické poradenství, merchandising, franchising; (37) instalace a opravy elektrických strojů a přístrojů; (41) organizace kurzů, školení, vzdělávání a rekvalifikační činnost v oblasti regenerace, rekondice a kosmetické péče, nakladatelství a vydavatelství; (44) činnost poradenská v oblasti zdravého životního stylu, využívání přírodních léčivých zdrojů - služby lázeňské, léčební a rehabilitační, péče poradenská, ošetrovatelská, diagnostická, preventivní a léčebná, péče lázeňská, provozování lázní a provozování wellness, jmenovitě provozování činností umožňující dosažení psychické kondice (terapeutické služby), provozování wellness, jmenovitě provozování činností umožňující dosažení fyzické kondice (rehabilitace), masáže,

rekondiční a regenerační služby, provádění léčebných procedur spojených s koupelemi a zábaly, poradenství v oboru lázeňství a zdravotní péče, odborné služby kadeřnické, kosmetické, manikérské, pedikérské a masérské.
(511) 3, 5, 9, 16, 24, 28, 32, 33, 35, 37, 41, 44
(540)

Panoramatrix

(111) **382074**
(220) 01.06.2020
(320) 01.06.2020
(442) 08.07.2020
(151) 14.10.2020
(730) **Valášek Jiří, MA.MBA.**, Mošnova 3246/6a, Praha 5, Smíchov, 15000, CZ
(740) Patentová a známková kancelář, ing. Jaromír Příkryl, Včelín 1161, Hulín, 76824
(210) O-564251
(510) (35) konzultační a poradenské služby a pomoc v oblasti reklamní, marketingové a propagační činnosti, konzultace týkající se lidských zdrojů, testování (psychologické) pro výběr zaměstnanců, testování za účelem zjištění pracovních schopností, management lidských zdrojů, odborné poradenství v oblasti personálního řízení, personální poradenství; (41) vzdělávací, školicí a výchovné činnosti, pořádání odborných kurzů a školení, výuka, vzdělávání, školení v oboru zdraví, psychologie, organizování a pořádání přednášek, pracovních setkání a seminářů, poskytování on-line audio, video a interaktivních médií, on-line publikování elektronických knih a časopisů v oboru zdraví a psychologie; (44) lékařské poradenství, psychologické poradenství, odborné konzultace zaměřené na zdraví, poskytování informací vztahujících se ke změně chování, poskytování informací vztahujících se k psychologii, poskytování lékařských služeb, psychologická vyšetření, příprava psychologických testů pro léčebné účely, služby psychologa, skupinová a individuální terapie, terapeutické služby, psychologická diagnostika a poradenství, sociologie, aplikovaná psychologie, psychologické koučování, služby v oblasti odborného posouzení potenciálu osobnosti, psychologická intervence, služby v oblasti psychoterapie.
(511) 35, 41, 44
(540)



(111) **382075**
(220) 01.06.2020
(320) 01.06.2020
(442) 08.07.2020
(151) 14.10.2020
(730) **Valášek Jiří, MA.MBA.**, Mošnova 3246/6a, Praha 5, Smíchov, 15000, CZ
(740) Patentová a známková kancelář, ing. Jaromír Příkryl, Včelín 1161, Hulín, 76824
(210) O-564252
(510) (35) konzultační a poradenské služby a pomoc v oblasti reklamní, marketingové a propagační činnosti, konzultace týkající se lidských zdrojů, testování (psychologické) pro výběr zaměstnanců, testování za účelem zjištění pracovních schopností, management lidských zdrojů, odborné poradenství v oblasti personálního řízení, personální poradenství; (41) vzdělávací, školicí a výchovné činnosti, pořádání odborných kurzů a školení, výuka, vzdělávání, školení v oboru zdraví, psychologie, organizování a pořádání přednášek, pracovních setkání a seminářů, poskytování on-line audio, video a interaktivních médií, on-line publikování elektronických knih a časopisů v oboru zdraví a psychologie; (44) lékařské poradenství, psychologické poradenství, odborné konzultace zaměřené na zdraví, poskytování informací vztahujících se ke změně chování, poskytování informací vztahujících se k psychologii, poskytování

lékařských služeb, psychologická vyšetření, příprava psychologických testů pro léčebné účely, služby psychologa, skupinová a individuální terapie, terapeutické služby, psychologická diagnostika a poradenství, sociologie, aplikovaná psychologie, psychologické koučování, služby v oblasti odborného posouzení potenciálu osobnosti, psychologická intervence, služby v oblasti psychoterapie.

(511) 35, 41, 44
(540)



(111) **382076**
(220) 01.06.2020
(320) 01.06.2020
(442) 08.07.2020
(511) 14.10.2020
(730) **Valášek Jiří, MA.MBA.**, Mošnova 3246/6a, Praha 5, Smíchov, 15000, CZ
(740) Patentová a známková kancelář, ing. Jaromír Příklad, Včelín 1161, Hulín, 76824
(210) O-564253
(510) (35) konzultační a poradenské služby a pomoc v oblasti reklamní, marketingové a propagační činnosti, konzultace týkající se lidských zdrojů, testování (psychologické) pro výběr zaměstnanců, testování za účelem zjištění pracovních schopností, management lidských zdrojů, odborné poradenství v oblasti personálního řízení, personální poradenství; (41) vzdělávací, školicí a výchovné činnosti, pořádání odborných kurzů a školení, výuka, vzdělávání, školení v oboru zdraví, psychologie, organizování a pořádání přednášek, pracovních setkání a seminářů, poskytování on-line audio, video a interaktivních médií, on-line publikování elektronických knih a časopisů v oboru zdraví a psychologie; (44) lékařské poradenství, psychologické poradenství, odborné konzultace zaměřené na zdraví, poskytování informací vztahujících se ke změně chování, poskytování informací vztahujících se k psychologii, poskytování lékařských služeb, psychologická vyšetření, příprava psychologických testů pro léčebné účely, služby psychologa, skupinová a individuální terapie, terapeutické služby, psychologická diagnostika a poradenství, sociologie, aplikovaná psychologie, psychologické koučování, služby v oblasti odborného posouzení potenciálu osobnosti, psychologická intervence, služby v oblasti psychoterapie.

(511) 35, 41, 44
(540)

PSYCHOLOGISTA

(111) **382077**
(220) 01.06.2020
(320) 01.06.2020
(442) 08.07.2020
(511) 14.10.2020
(730) **RONDA HOLDING a.s.**, Výtvarná 1023/4, Praha 6 - Ruzyně, 16100, CZ
(210) O-564254
(510) (35) administrativní služby, vyhotovování výpisů z účtu; (36) elektronický převod peněžních prostředků, elektronický převod virtuálních měn, finanční zúčtování, investování peněžních prostředků, kapitálové investice, online bankovníctví, poskytování finančních informací prostřednictvím webových stránek, služby elektronické peněženky, směňování peněžních prostředků, směňování virtuálních měn, vydávání kreditních karet, zpracování plateb kreditní kartou, zpracování plateb debetní kartou; (45) poskytování licencí k počítačovému SW, pronájem bezpečnostních schránek, příprava právních dokumentů.

(511) 35, 36, 45
(540)

PAYMONT

(111) **382078**
(220) 01.06.2020
(320) 01.06.2020

(442) 08.07.2020
(511) 14.10.2020
(730) **BELUPO lijekovi i kozmetika, d.d.**, Danica 5, 48000 Koprivnica, HR
(740) Všeček Zelený Švorčík a partneři, advokátní a patentová kancelář, JUDr. Pavel Zelený, advokát, Hálkova 1406/2, Praha 2, Nové Město, 12000
(210) O-564268
(510) (5) farmaceutické výrobky.
(511) 5
(540)

DOLYXAN

(111) **382079**
(220) 02.06.2020
(320) 02.06.2020
(442) 08.07.2020
(511) 14.10.2020
(730) **Wilda Tomáš**, U Pilského potoka 1387, Dobříš, 26301, CZ
(740) Ing. Miroslav Karas, patentový zástupce, Strakonická 352, Příbram V, 26101
(210) O-564293
(510) (6) umělecké předměty z obecných kovů; (18) kabelky, nákupní tašky; (20) truhlářské výrobky, umělecké předměty ze dřeva, vosku, sádry nebo plastu; (21) umělecká díla z porcelánu, keramiky, kameniny nebo skla; (24) podšívky; (25) dámské kostýmy, dámské šaty, kabáty, konfekce, konfekční oděvy, oděvy, saka; (28) hračky, loutky, marionety; (35) maloobchodní prodej výše uvedených uměleckých výrobků, konfekce, módních doplňků a hraček.
(511) 6, 18, 20, 21, 24, 25, 28, 35
(540)



(111) **382080**
(220) 02.06.2020
(320) 02.06.2020
(442) 08.07.2020
(511) 14.10.2020
(730) **FLOWBOX s.r.o.**, Rakovnická 576, Kladno, Rozdělov, 27204, CZ
(210) O-564294
(510) (9) dálkové ovládání průmyslových procesů (elektrické zařízení pro), dálkové zapalování (elektrické zařízení pro), data (přístroje pro zpracování), diagnostické přístroje jiné než k lékařským účelům, elektrodynamická zařízení pro dálkové řízení signalizace, měřicí zařízení (elektrina), měřiče množství, kvantoměry, monitorovací přístroje elektrické, operační systémy (nahrané programy), počítačové programy (nahrané), počítačové programy s možností stažení, počítačové, softwarové aplikace stahovatelné, regulátory elektrické, elektrické regulátory ohřivačů horké vody, regulátory světla, reostaty, stmívače (elektrické), regulátory tepelné, rozvodné panely (elektrina), rozvodné pulty (elektrina), řídicí, kontrolní panely; (35) aktualizace a údržba obchodních dat v počítačových databázích, analýzy nákladů, data (vyhledávání) v počítačových souborech (pro třetí osoby), efektivnost provozu a racionalizace práce (posuzování), komerční správa licencí na výrobky a služby ostatních, obchodní a průmyslové podniky (pomoc při řízení), počítačové databáze (překlad informací do), poradenství při vedení podniků, obchodní management, poskytování obchodních informací prostřednictvím webových stránek, prognózy (hospodářské nebo ekonomické), provozní audit, sestavování statistiky, systemizace informací do počítačových databází; (38) počítačová komunikace, poskytování přístupů k databázím, pronájem zařízení pro přenos informací, půjčování telekomunikačních zařízení, přenos zpráv a obrazových informací pomocí počítače, poskytování uživatelského přístupu ke globální počítačové síti; (42) aktualizace počítačových programů, dálkové sledování počítačových systémů, cloudové výpočetní systémy (služby), elektronické ukládání dat, energetický audit, instalace počítačových programů, konzultace v oblasti počítačového softwaru, konzultace v oblasti úspor energie, konzultační služby v oblasti počítačových informačních technologií, kopírování

počítačových programů, počítačové programování, počítačové systémové analýzy.

(511) 9, 35, 38, 42

(540)

AXIOM

(111) **382081**

(220) 02.06.2020

(320) 02.06.2020

(442) 08.07.2020

(151) 14.10.2020

(730) **PT servis konzervárna spol. s r.o.**, Purkyňova 1000/4, Tábor, 39002, CZ

(740) Mgr. Ing. Václav Král, Mánesova 808/22, Hradec Králové, 50002

(210) O-564304

(591) Barevná

(510) (29) sterilovaná, nakládaná a konzervovaná zelenina, sterilované a nakládané směsi a saláty, kompoty a ovocné protlaky, rajčatový protlak, sterilované okurky v nálevu; (31) čerstvé ovoce a zelenina, zejména okurky; (35) akviziční, marketingová, propagační, reklamní, informační-obchodní a inzertní činnost, distribuce zboží k reklamním účelům, zejména v oblasti prodeje okurek.

(511) 29, 31, 35

(540)



(111) **382082**

(220) 02.06.2020

(320) 02.06.2020

(442) 08.07.2020

(151) 14.10.2020

(730) **EPRIN spol. s r.o.**, Podnikatelská 2956/6, Brno, Královo Pole, 61200, CZ

(740) Patentový zástupce, Doc. Ing. Jindřich Špaček CSc., Svatopluka Čecha 1939/106a, Brno, Královo Pole, 61200

(210) O-564307

(510) (7) roboty (stroje), roboty k průmyslovým účelům, etiketovací stroje, stroje na tisknutí etiket, podavače etiket (stroje) (jiné než pro kancelářské účely), stroje na výrobu etiket (jiné než pro kancelářské účely), etiketovací stroje (nikoli pro kancelářské použití), etiketovací stroje na tisk čárového kódu, tiskařské stroje pro tisk na etikety; (9) přístroje a nástroje vědecké, geodetické, elektrické, fotografické, optické, přístroje a nástroje k vážení, měření, signalizování, pro účely kontrolní, záchranné a pro výuku, mincovní automaty, přístroje a zařízení pro tvorbu a použití čárového kódu, stroje pro záznam, přenos a reprodukci zvuku nebo obrazu, zapisovací pokladny a počítačové stroje, nosiče magnetických záznamů, zvukové disky, automaty na zboží, vybavení pro zpracování informací a pro počítače, software, počítače a počítačový hardware, hardware VPN (virtuální privátní sítě), hardware velkoplošných počítačových sítí (WAN), hardware pro LAN (místní počítačovou síť), elektronické etikety, elektronické etikety na zboží, etikety s opticky nahranými nebo kódovanými informacemi, etikety s magneticky nahranými nebo kódovanými informacemi, etikety s elektronicky nahranými nebo kódovanými informacemi; (16) papír a výrobky z papíru, a to obaly (papírové výrobky), obaly na lahve (lepenkové nebo papírové), obaly na spisy, lepenka a kartonážní výrobky, tiskoviny, časopisy, periodika, knihy, fotografie, papírnické zboží, kancelářská lepidla, potřeby pro umělce, štetce, psací stroje a kancelářské potřeby (s výjimkou nábytku), učební a školní potřeby a pomůcky (s výjimkou přístrojů), karty, tiskařské typy, štočky, obalové materiály z plastických hmot, etikety z papíru, etiketovací stroje, papírové etikety, kancelářské etiketovací stroje, ruční etiketovací zařízení, etiketovací stroje pro kancelářské účely, etiketovací stroje pro

kancelářské použití; (17) kaučuk, gutaperča, guma, fólie, desky a tyče z plastických hmot (polotovary), hmoty těsnící, ucpávkové a izolační, osinek, slída a výrobky z ní v rámci této třídy, hadice; (24) textilní etikety; (35) inzertní a reklamní činnost a poskytování pomoci při provozu obchodu, pronájem kancelářských strojů, pronájem prodejních automatů; (36) leasing; (38) počítačová komunikace a přístup k Internetu, telekomunikační služby poskytované prostřednictvím Internetu, intranetu a extranetu, elektrický přenos dat prostřednictvím vzdálené globální sítě na zpracování dat, včetně Internetu, telekomunikační služby poskytované prostřednictvím platform a portálů na Internetu a jiných médiích; (39) balení zboží; (40) zpracování a úprava materiálů na zakázku, a to výše uvedených ve třídě 17; (41) počítačové školení, organizování školení, školení a vzdělávání, školení s využitím počítačů, školení v počítačovém programování, školení zaměřené na počítačový hardware, školení v ovládání počítačových systémů, školení v oblasti komunikačních technik, školení v oblasti počítačové výuky, školení v oblasti designu softwarových systémů, školení zaměřené na navrhování počítačových programů, školení v oblasti technik zpracování dat; (42) pronájem strojů a zařízení na čárový kód a počítačů, tvorba softwaru, tvorba hardwaru, tvorba databází, tvorba počítačových programů, tvorba elektronických stránek, tvorba počítačových systémů, tvorba, údržba a adaptace softwaru, navrhování a tvorba počítačového softwaru, navrhování a tvorba WIFI sítí, navrhování a tvorba domovských stránek a webových stránek, tvorba, údržba a modernizace počítačového softwaru, tvorba a údržba softwaru pro blogy, tvorba počítačových programů pro zpracování dat, tvorba internetové platformy k elektronickému obchodování, tvorba počítačových platform pro druhé, tvorba a údržba webových stránek pro mobilní telefony, tvorba a aktualizace domovských stránek pro počítačové sítě, tvorba elektronicky uložených webových stránek pro on-line služby a Internet, programování počítačů pro Internet, poskytování vyhledávačů pro Internet.

(511) 7, 9, 16, 17, 24, 35, 36, 38, 39, 40, 41, 42

(540)

EPRIN

(111) **382083**

(220) 02.06.2020

(320) 02.06.2020

(442) 08.07.2020

(151) 14.10.2020

(730) **Medaprex, s.r.o.**, Truhlářská 1518/27, Praha 1, Nové Město, 11000, CZ

(740) Mgr. Jan Rath, Na poříčí 1070/19, Praha 1, Nové Město, 11000

(210) O-564311

(510) (3) kosmetické přípravky, kosmetické krémy, kolagenové přípravky pro kosmetické účely, krémy na kůži, balzámy (jiné než pro léčebné účely), kosmetické přípravky do koupele, přípravky s aloe vera pro kosmetické účely, kosmetické přípravky pro zeštíhlení, kosmetické přípravky pro péči o pokožku, koupelové přípravky (ne pro léčebné účely), koupelové soli (ne pro léčebné účely), micelární voda, šampóny, toaletní voda, mýdla, pleťové vody pro kosmetické účely, kosmetické masky, kosmetické soupravy, oleje pro kosmetické účely, oleje pro toaletní účely, vlasové kondicionéry, vlasové vody, přípravky na opalování, přípravky na ochranu před sluncem, laky na nehty, laky na vlasy, éterické oleje, přípravky na bělení kůže, toaletní přípravky, masážní gely, krém na bělení pokožky, deodoranty pro lidské potřeby, parfémová voda, parfémy, pomády pro kosmetické účely, přípravky pro narovnání vlasů, přípravky pro obnovení vzhledu, přípravky pro péči o nehty, gely na bělení zubů, prostředky ústní hygieny, neléčivé přípravky pro ústní hygienu; (5) výživové přípravky pro léčebné a lékařské účely, výživové doplňky, doplňky stravy, léčivé přípravky na podporu růstu vlasů, vitamínové přípravky, potravinové doplňky s kosmetickými účinky, potravinové doplňky obsahující vitamíny, minerální potravinové doplňky, kolagen pro léčebné účely, potravinové doplňky obsahující enzymy, tablety na hubnutí, léčebné přípravky na hubnutí, léčivé čaje, léčivé nápoje, sladové mléčné nápoje pro lékařské účely, pastilky pro farmaceutické účely, potravinové doplňky z droždí, potravinové doplňky z lněného oleje, potravinové doplňky z pšeničných klíčků, propolisové potravinové doplňky, proteinové potravinové doplňky, přípravky na pročištění organismu, tablety na pročištění organismu, přípravky potlačující chuť k jídlu, tablety na potlačení chuti k jídlu, zvykačky pro léčebné účely, antioxidační tablety, antioxidační přípravky, detoxikační tablety, multivitaminové přípravky, multivitaminové tablety, tablety ke zlepšení imunity, tablety s kosmetickými účinky, tablety na podporu růstu vlasů, tablety na lepší trávení, tablety pro zdravotní pleť, tablety pro výživu vlasů, bílkovinný potravinový doplněk, bílkovinná potrava pro lékařské účely, bílkovinné přípravky pro lékařské účely, bylinné čaje pro léčebné účely, dietetické látky pro léčebné účely, dietetické nápoje pro léčebné účely,

dietetické potraviny pro léčebné účely, tablety pro zdravé nehty, tablety na opalování, potravinové doplňky obsahující aminokyseliny, dietetická vláknina, bylinné extrakty pro detoxikaci organismu, mořský kolagen pro krásnou pleť, rybí kolagen pro krásnou pleť, liposomální vitamín pro posílení obranyschopnosti organismu; (32) izotonické nápoje, nápoje pro sportovce obohacené proteiny, limonády, minerální voda (nápoje), mošt, nealkoholické nápoje, nealkoholické nápoje z aloe vera, nealkoholické nápoje z ovocných šťáv, ovocné šťávy, zeleninové šťávy (nápoje), smoothie (mixované nápoje z čerstvého ovoce nebo zeleniny), perlivé vody, tablety pro přípravu šumivých nápojů, sirupy pro přípravu nápojů, prášky pro přípravu šumivých nápojů, energetické nápoje.

(511) 3, 5, 32

(540)

by Anna Brandejs

(111) **382084**

(220) 02.06.2020

(320) 02.06.2020

(442) 08.07.2020

(151) 14.10.2020

(730) **Generali Česká pojišťovna a.s.**, Spálená 75/16, Praha 1, Nové Město, 11000, CZ

(740) Dana Lukajová, patentový zástupce, Voršilská 130/10, Praha 1, Nové Město, 11000

(210) O-564314

(510) (35) reklamní, marketingové a propagační služby, pomoc v obchodní a podnikatelské činnosti, management a administrativní služby, cenové nabídky na zboží a služby, cenové srovnávání, obchodní informace a poradenství pro zákazníky (zákaznická podpora), shromažďování licitačních nabídek, shromažďování různých pojišťovacích služeb ve prospěch ostatních, aby si mohli zákazníci tyto služby pohodlně porovnat a nakoupit, telemarketingové služby, obchodní analýzy, průzkum a informační služby, dražební služby, zprostředkování a uzavírání obchodních transakcí pro třetí osoby, zprostředkování smluv pro třetí osoby, administrativní zpracování dat, kancelářské služby, obchodní konzultační a poradenské služby, obchodní průzkumy, obchodní pomoc, obchodní poradenství a informace, počítačové řízení obchodní činnosti (pro třetí osoby), pomoc při řízení obchodní činnosti, řízení lidských zdrojů a náborové služby, služby obchodního zastoupení, účetnictví, vedení účetních knih a revize účtů (audity), průzkum trhu, sběr a systemizace dat z obchodní a podnikatelské činnosti, věrnostní, pobídkové a bonusové programy, zajišťování systému na podporu a intenzifikaci obchodních služeb založeného na zvýhodňování klíčových spolupracovníků a klientů, poskytování věrnostních a bonusových systémů, jako poskytování slev a odměn, přednostní a nadstandardní poskytování služeb, informační, poradenské a zprostředkovatelské služby ve výše uvedených oblastech; (36) pojišťovací služby, pojistky (uzavírání -), pojištění, finanční a peněžní služby a bankovní služby, finanční odhady, poskytování předplacených karet a kupónů, služby nemovitostní (realitní služby), získávání finančních prostředků a sponzorování, služby pojišťoven, uzavírání pojistných smluv a oceňování a odhady pro účely pojištění, záruční služby, finanční informace, údaje, finanční poradenské a konzultační služby, finanční převody a transakce a platební služby, financování a poskytování finančních prostředků, investiční služby, měnové obchody a směnárenské služby, obchody s cennými papíry a komoditami, půjčky a úvěry, leasing - nákup na splátky, služby finančního plánování, služby v oblasti rizikového kapitálu, vymáhání pohledávek, faktoring, vydávání hodnotových poukázek v souvislosti s věrnostními programy pro zákazníky, zajišťovací činnost, činnosti související s pojišťovací a zajišťovací činností, zábranná činnost, řízení, obsluha a provozování výměny dat v rámci platebního styku, informační, poradenské a zprostředkovatelské služby ve výše uvedených oblastech; (41) výchova, vzdělávání, zábava a sportovní činnost, vydavatelská činnost a zpravodajství, překladatelské a tlumočnické služby, zvuková produkce a videoprodukce a fotografování, výuka, semináře, on-line publikování, poskytování elektronických publikací, služby vydavatelství (včetně vydávání elektronických publikací), filmová a video produkce, filmová tvorba, soutěžní a kulturní aktivity, agenturní činnost v oblasti kultury, výroba a provozování a organizování zábavných nebo kulturních nebo vzdělávacích nebo společenských nebo soutěžních nebo sportovních představení a akcí, provozování a provádění her a soutěží i veřejných, výstavní činnost v oblasti kultury nebo zábavy nebo výchovy nebo vzdělávání, informační, poradenské a zprostředkovatelské služby ve výše uvedených oblastech.

(511) 35, 36, 41

(540)

Každý z nás je jeden z vás

(111) **382085**

(220) 03.06.2020

(320) 03.06.2020

(442) 08.07.2020

(151) 14.10.2020

(730) **zlana.cz s.r.o.**, Na barikádách 771/12, Praha 9, Čakovice, 19600, CZ

(210) O-564317

(591) Barevná

(510) (37) stavební služby, výškové práce na budovách, pronájem plošin, demolice budov, čištění budov, hydroizolace, izolace budov, mytí oken, odklizení sněhu, úklid budov, zednické služby.

(511) 37

(540)

zlana.cz
ŘEŠENÍ BEZ PLOŠIN A LEŠENÍ

(111) **382086**

(220) 03.06.2020

(320) 03.06.2020

(442) 08.07.2020

(151) 14.10.2020

(730) **MONETA PARTNERS s.r.o.**, Borovanského 2207/4, Praha 5, Stodůlky, 15500, CZ

(740) HM PARTNERS s.r.o., Ing., Štefánikova 1163/12, Kopřivnice, 74221

(210) O-564318

(510) (16) výukové materiály, skripta, manuály, odborné a případové studie, tiskoviny; (35) poskytování poradenství a konzultační činnost při řízení obchodu, zejména v oblasti strategie a strategického rozvoje podniku, restrukturalizace a změn procesů podniku, krizového řízení podniku, interní managementu včetně restrukturalizace, akvizice, nastavení vnitropodnikových procesů a jejich změn, řízení rizik, podnikové ekonomiky a financí, vedení účetnictví a daňové evidence; (36) poradenství v oblasti financí a investic, zpracování finančních a investičních analýz; (41) pořádání a realizace konferencí, odborných kurzů, seminářů, školení a jiných vzdělávacích akcí včetně lektorské činnosti, zejména v oblasti strategie a strategického rozvoje podniku, restrukturalizace a změn procesů podniku, krizového řízení podniku, interim managementu včetně restrukturalizace, akvizice, nastavení vnitropodnikových procesů a jejich změn, řízení rizik, podnikové ekonomiky a financí, vedení účetnictví a daňové evidence, pořádání a realizace akcí v oblasti sportu a tělovýchovy.

(511) 16, 35, 36, 41

(540)

moneta
partners

(111) **382087**

(220) 03.06.2020

(320) 03.06.2020

(442) 08.07.2020

(151) 14.10.2020

(730) **MARLENKA international s.r.o.**, Valcířská 434, Frýdek-Místek, Lískovec, 73801, CZ

(740) Ing. Iva Rylková, Polská 1525/12, Ostrava, Poruba, 70800

(210) O-564331

(591) Barevná

(510) (3) mýdla, mycí přípravky, prací prostředky, čisticí prostředky, krémy (kosmetické přípravky), kosmetické přípravky, dekorativní kosmetika, opalovací přípravky, přípravky ke koupání a do koupele, šampóny, laky na vlasy, parfumerie, vonné oleje, parfémy, dezodoranty (osobní), polštářky napaštěné vonnými látkami; (9) karty s pamětí, nahrané nosiče dat, nahráná

dvd obsahující hry, podložky pod myš, pouzdra na chytré telefony, pásky na mobilní telefony, držáky na mobilní telefony, reflexní pásky na oblečení, reflexní prvky na oděvy k prevenci dopravních nehod, sportovní přílby, videa nahraná, ochranné brýle pro sportovní účely, sluneční brýle, optické zboží pro sportovní účely, kukátka, dalekohledy; (12) jízdní kola, kolečkové brusle; (14) bižuterie, hodinky, hodiny, klenoty, medailóny, medaile, pamětní mince, přívěšky (šperky nebo bižuterie), přívěšky na klíče; (16) katalogy, fotografie, pohlednice, tiskoviny periodické i neperiodické, fotografie, plakáty, cenovky, karty obrázkové, obaly na potravinářské výrobky (z papíru nebo plastu), papírové stojánky na stůl, jídelní a nápojové lístky z papíru nebo kartónu, samolepky, nálepky, balící papír, papírové tašky, papírové sáčky, papírové ubrusy, papírové prostírání, psací potřeby, tužky, pastelky; (18) kabelky, nákupní tašky, tašky na kolečkách, tašky plážové, aktovky, ledvinky, diplomaty, náprsní tašky, sportovní tašky, ruksaky, klíčenky, kufříky cestovní, kufříky na toaletní potřeby, cestovní kufry, deštníky, slunečníky, kožené pásky, peněženky, hole pro turistiku; (20) karimatky, ozdobné polštářky, polštářky na židli, cestovní nafukovací polštářky na podložení krku, polštáře, matrace, zrcátka do ruky (toaletní zrcátka), zrcadla (nábytek), nábytek; (21) dózy na dorty, dózy na cukrovinky, dózy na kávu, dózy na čaj, podnosy na dorty, hrníčky, talíře, kávové servisy, čajové servisy, cukřenky, formičky na pečení, formy na pečení (kuchyňské), desky na jídelní lístky, tácy (podnosy), talíře na jedno použití, termosky na nápoje, talíře, hrníčky, skleničky, mísy, kuchyňské nádobí, džbány, vázy, poháry, láhve, sportovní láhve (prázdné), podložky pod horké nádobí; (24) ručníky textilní, ubrusy (nikoliv papírové), prostírání (podložky na stůl) pod sklenice a talíře, stolní ubrusy látkové, ložní prádlo, vlaječky (ne z papíru), utěrky na sklo, dětské deky, piknikové deky; (25) oděvy, sportovní oděvy, pláštěnky, čelenky, kšiltovky, šátky, čepice a jiné pokrývky hlavy, kukly (sportovní oděvy), návleky (sportovní oděvy), rukavice, šály, opasky, oděvní pásky, kravaty, ponožky, punčochové zboží, spodní prádlo, plavky, župany, trepky, sandály, obuv; (28) dětské hračky, nafukovací balóny, míče, figurky (hračky), mluvící hračky, elektronické hračky, hudební hračky, hračky na písek, tříkolky (hračky), koloběžky (hračky), kuchyňské nádobí jako hračky, sánky (hračky), plyšové hračky, stavebnice (hračky), skládací hračky, puzzle (hračky), hrací karty, nafukovací hračky, akční hračky, auta (hračky), masky (hračky), modely (hračky), kočárky (hračky), panenky (hračky), stolní hry, společenské hry, elektronické hry, sportovní vybavení (hračky), gymnastické míče, posilovací stroje, posilovací závaží na zápěstí, trampolíny, bandáže na ruce pro sportovní účely, sportovní chrániče kolen, sportovní chrániče na lokty, sportovní chrániče na zápěstí, skateboardy, sportovní potřeby nezahnuté v jiných třídách.

(511) 3, 9, 12, 14, 16, 18, 20, 21, 24, 25, 28
(540)

Marlenka

(111) **382088**
(220) 03.06.2020
(320) 03.06.2020
(442) 08.07.2020
(151) 14.10.2020
(730) **MARLENKA international s.r.o.**, Valčířská 434, Frýdek-Místek, Lískovec, 73801, CZ

(740) Ing. Iva Rylková, Polská 1525/12, Ostrava, Poruba, 70800
(210) O-564333
(591) Barevná

(510) (3) mýdla, mycí přípravky, prací prostředky, čistící prostředky, krémy (kosmetické přípravky), kosmetické přípravky, dekorativní kosmetika, opalovací přípravky, přípravky ke koupání a do koupele, šampóny, laky na vlasy, parfumerie, vonné oleje, parfémy, dezodoranty (osobní), polštářky napuštěné vonnými látkami; (5) proteinové potravinové doplňky, výživové potravinové doplňky, vitamínové přípravky, dietetické potraviny pro léčebné účely, imunostimulanty; (9) karty s pamětí, nahrané nosiče dat, nahraná dvd obsahující hry, podložky pod myš, pouzdra na chytré telefony, pásky na mobilní telefony, držáky na mobilní telefony, reflexní pásky na oblečení, reflexní prvky na oděvy k prevenci dopravních nehod, sportovní přílby, videa nahraná, ochranné brýle pro sportovní účely, sluneční brýle, optické zboží pro sportovní účely, kukátka, dalekohledy; (12) jízdní kola, kolečkové brusle; (14) bižuterie, hodinky, hodiny, klenoty, medailóny, medaile, pamětní mince, přívěšky (šperky nebo bižuterie), přívěšky na

klíče; (16) katalogy, fotografie, pohlednice, tiskoviny periodické i neperiodické, fotografie, plakáty, cenovky, karty obrázkové, obaly na potravinářské výrobky (z papíru nebo plastu), papírové stojánky na stůl, jídelní a nápojové lístky z papíru nebo kartónu, samolepky, nálepky, balící papír, papírové tašky, papírové sáčky, papírové ubrusy, papírové prostírání, psací potřeby, tužky, pastelky; (18) kabelky, nákupní tašky, tašky na kolečkách, tašky plážové, aktovky, ledvinky, diplomaty, náprsní tašky, sportovní tašky, ruksaky, klíčenky, kufříky cestovní, kufříky na toaletní potřeby, cestovní kufry, deštníky, slunečníky, kožené pásky, peněženky, hole pro turistiku; (20) karimatky, ozdobné polštářky, polštářky na židli, cestovní nafukovací polštářky na podložení krku, polštáře, matrace, zrcátka do ruky (toaletní zrcátka), zrcadla (nábytek), nábytek; (21) dózy na dorty, dózy na cukrovinky, dózy na kávu, dózy na čaj, podnosy na dorty, hrníčky, talíře, kávové servisy, čajové servisy, cukřenky, formičky na pečení, formy na pečení (kuchyňské), desky na jídelní lístky, tácy (podnosy), talíře na jedno použití, termosky na nápoje, talíře, hrníčky, skleničky, mísy, kuchyňské nádobí, džbány, vázy, poháry, láhve, sportovní láhve (prázdné), podložky pod horké nádobí; (24) ručníky textilní, ubrusy (nikoliv papírové), prostírání (podložky na stůl) pod sklenice a talíře, stolní ubrusy látkové, ložní prádlo, vlaječky (ne z papíru), utěrky na sklo, dětské deky, piknikové deky; (25) oděvy, sportovní oděvy, pláštěnky, čelenky, kšiltovky, šátky, čepice a jiné pokrývky hlavy, kukly (sportovní oděvy), návleky (sportovní oděvy), rukavice, šály, opasky, oděvní pásky, kravaty, ponožky, punčochové zboží, spodní prádlo, plavky, župany, trepky, sandály, obuv; (28) dětské hračky, nafukovací balóny, míče, figurky (hračky), mluvící hračky, elektronické hračky, hudební hračky, hračky na písek, tříkolky (hračky), koloběžky (hračky), kuchyňské nádobí jako hračky, sánky (hračky), plyšové hračky, stavebnice (hračky), skládací hračky, puzzle (hračky), hrací karty, nafukovací hračky, akční hračky, auta (hračky), masky (hračky), modely (hračky), kočárky (hračky), panenky (hračky), stolní hry, společenské hry, elektronické hry, sportovní vybavení (hračky), gymnastické míče, posilovací stroje, posilovací závaží na zápěstí, trampolíny, bandáže na ruce pro sportovní účely, sportovní chrániče kolen, sportovní chrániče na lokty, sportovní chrániče na zápěstí, skateboardy, sportovní potřeby nezahnuté v jiných třídách; (29) snack tyčinky na bázi ovoce a ořechů, cereální tyčinky, cereální tyčinky s vysokým obsahem proteinu, tyčinky z ořechů nebo semínek, tofu tyčinky, ořechové chuťovky, konzervované ořechy, pomazánky na bázi ořechů, sýrové tyčinky, ovocné želé, želé, aspiky, rosoly jedlé, ovocné svačinky, ovocné dezerty, ovocné pomazánky, pomazánky z lísko-oříškového krému, konzervované ovoce, kandované ovoce, konzervované plody bobulovin, nakládané ovoce, marmeláda, džemy, ovoce naložené v medu, ovocné rolky, oříšky zpracované, ořechové pasty, mléko, výrobky na bázi mléka, jogurty, tvarohové krémy, kondenzované mléko, mléčné dezerty, chuťovky na bázi mléka, mléčné nápoje, mléčné pudinky, máslo, máslové krémy; (30) dorty, bezlepkové dorty, cukrovinky, oříškové cukrovinky, koláče-zákusky, minizákusky (dortíky), eclair (zákusek s polevou plněný krémem), baklava, jemné pečivo, chléb, pečivo, pečivo obsahující krémy, perníky, medovníky, sušenky, sladké medové pečivo, müsli, bombóny, čokoláda, čokoládové bombóny, výrobky na bázi čokolády, nápoje na bázi čokolády, čokoládové pomazánky, ořechy v čokoládě, sladké tyčinky, cereální a energetické tyčinky, cereální tyčinky s vysokým obsahem proteinů, sladkosti bez cukru, pralinky, cukroví, lízátka, káva, nápoje na bázi kávy, kávové náhražky, čaj, instantní čaj, ledový čaj, nápoje na bázi čaje, bylinkové čaje neléčivé, zmrzlina, mražené dorty, mražené cukrovinky, zmrzlinové dorty, cukr, med, sladkosti (neléčivé) na bázi medu, med s příměsí ovoce, bylinný med, med ochucený, včelí plástve v surovém stavu, cereální přípravky s medem, pudinky, pudinky v prášku, instantní pudinkové směsi, hotové směsi na pečení, směsi na dorty, směsi na sladké polevy a náplně, přípravky k výrobě dortů, polevy na dorty, bombóny, bombóny (neléčivé) s medem, čokoládové bombóny; (32) nealkoholické nápoje, stolní vody, minerální vody, ovocné šťávy nealkoholické, nápoje z ovocných šťáv nealkoholické, nápoje medové nealkoholické, nealkoholické nápoje s čajovou příchutí, nealkoholické nápoje obsahující ovoce, zeleninové šťávy, nápoje ze zeleninových šťáv nealkoholické, energetické nápoje, iontové nápoje, proteinové nápoje; (33) medovina, likéry, vína, sekty, míchané alkoholické koktejly, alkoholické nápoje s medem, alkoholické nápoje obsahující ovoce.

(511) 3, 5, 9, 12, 14, 16, 18, 20, 21, 24, 25, 28, 29, 30, 32, 33

(540)



- (111) **382089**
(220) 03.06.2020
(320) 03.06.2020
(442) 08.07.2020
(151) 14.10.2020
(730) **MARLENKA international s.r.o.**, Valciřská 434, Frýdek-Místek, Lískovec, 73801, CZ
(740) Ing. Iva Rylková, Polská 1525/12, Ostrava, Poruba, 70800
(210) O-564335
(510) (3) mýdla, mycí přípravky, prací prostředky, čistící prostředky, krémy (kosmetické přípravky), kosmetické přípravky, dekorativní kosmetika, opalovací přípravky, přípravky ke koupání a do koupele, šampóny, laky na vlasy, parfumerie, vonné oleje, parfémy, dezodoranty (osobní), polštářky napuštěné vonnými látkami; (9) karty s pamětí, nahrané nosiče dat, nahraná DVD obsahující hry, podložky pod myš, pouzdra na chytré telefony, pásky na mobilní telefony, držáky na mobilní telefony, reflexní pásky na oblečení, reflexní prvky na oděvy k prevenci dopravních nehod, sportovní přilby, videa nahraná, ochranné brýle pro sportovní účely, sluneční brýle, optické zboží pro sportovní účely, kukátka, dalekohledy; (12) jízdní kola, kolečkové brusle; (14) bižuterie, hodinky, hodiny, klenoty, medailóny, medaile, pamětní mince, přívěšky (šperky nebo bižuterie), přívěšky na klíče; (16) katalogy, fotografie, pohlednice, tiskoviny periodické i neperiodické, fotografie, plakáty, cenovky, karty obrázkové, obaly na potravinářské výrobky (z papíru nebo plastu), papírové stojánky na stůl, jídelní a nápojové lístky z papíru nebo kartónu, samolepky, nálepky, balicí papír, papírové tašky, papírové sáčky, papírové ubrusy, papírové prostírání, psací potřeby, tužky, pastelky; (18) kabelky, nákupní tašky, tašky na kolečkách, tašky plážové, aktovky, ledvinky, diplomaty, náprsní tašky, sportovní tašky, ruksaky, klíčenky, kufříky cestovní, kufříky na toaletní potřeby, cestovní kufr, deštníky, slunečníky, kožené pásky, peněženky, hole pro turistiku; (20) karimatky, ozdobné polštářky, polštářky na židli, cestovní nafukovací polštářky na podložení krku, polštáře, matrace, zrcátka do ruky (toaletní zrcátka), zrcadla (nábytek), nábytek; (21) dózy na dorty, dózy na cukrovinky, dózy na kávu, dózy na čaj, podnosy na dorty, hrníčky, talíře, kávové servisy, čajové servisy, cukřenky, formičky na pečení, formy na pečení (kuchyňské), desky na jídelní lístky, tácy (podnosy), talíře na jedno použití, termosky na nápoje, talíře, hrníčky, skleničky, misky, kuchyňské nádoby, džbány, vázy, poháry, láhve, sportovní láhve (prázdné), podložky pod horké nádoby; (24) ručníky textilní, ubrusy (nikoliv papírové), prostírání (podložky na stůl) pod sklenice a talíře, stolní ubrusy látkové, ložní prádlo, vlaječky (ne z papíru), utěrky na sklo, dětské deky, piknikové deky; (25) oděvy, sportovní oděvy, pláštěnky, čelenky, kšiltovky, šátky, čepice a jiné pokrývky hlavy, kukly (sportovní oděvy), návleky (sportovní oděvy), rukavice, šály, opasky, oděvní pásky, kravaty, ponožky, punčochové zboží, spodní prádlo, plavky, župany, trepky, sandály, obuv; (28) dětské hračky, nafukovací balónky, míče, figurky (hračky), mluvící hračky, elektronické hračky, hudební hračky, hračky na písek, tříkolky (hračky), koloběžky (hračky), kuchyňské nádoby jako hračky, sáňky (hračky), plyšové hračky, stavebnice (hračky), skládací hračky, puzzle (hračky), hrací karty, nafukovací hračky, akční hračky, auta (hračky), masky (hračky), modely (hračky), kočárky (hračky), panenky (hračky), stolní hry, společenské hry, elektronické hry, sportovní vybavení (hračky), gymnastické míče, posilovací stroje, posilovací závaží na zápěstí, trampolíny, bandáže na ruce pro sportovní účely, sportovní chrániče kolen, sportovní chrániče na lokty, sportovní chrániče na zápěstí, skateboards, sportovní potřeby nezahnuté v jiných třídách.

(511) 3, 9, 12, 14, 16, 18, 20, 21, 24, 25, 28

(540)

MARLENKA

- (111) **382090**
(220) 03.06.2020
(320) 03.06.2020
(442) 08.07.2020
(151) 14.10.2020
(730) **Centrum nezávislosti České republiky, z.s.**, Thunovská 183/18, Praha 1, Malá Strana, 11800, CZ
(740) JUDr. Tomáš Lejček MBA, Slezská 169/10, Praha 2, 12000
(210) O-564339
(510) (13) zbraně a střelivo; (35) marketing, internetový marketing, reklama a propagace, řízení obchodní činnosti; (41) střelnice, poskytování střelnice, pořádání setkání pro střelbu z pistole, pořádání setkání pro střelbu na asfaltové holuby, zábavní, sportovní a kulturní aktivity, výchova, vzdělávání, zábava a sportovní činnost, služby vzdělávacích zařízení poskytujících školicí kurzy, provozování sportovních zařízení, služby sportovních klubů, pořádání sportovních kurzů, organizování sportovních soutěží a sportovních událostí, pronájem sportovního vybavení a zařízení, technická školení týkající se bezpečnosti, zábavní kluby; (43) zajišťování stravování a nápojů pro hosty, restaurace, bufety.
(511) 13, 35, 41, 43
(540)



**NÁRODNÍ STŘELECKÉ
CENTRUM**
strelkecentrum.cz

- (111) **382091**
(220) 03.06.2020
(320) 03.06.2020
(442) 08.07.2020
(151) 14.10.2020
(730) **Centrum nezávislosti České republiky, z.s.**, Thunovská 183/18, Praha 1, Malá Strana, 11800, CZ
(740) JUDr. Tomáš Lejček MBA, Slezská 169/10, Praha 2, 12000
(210) O-564340
(510) (13) zbraně a střelivo; (35) marketing, internetový marketing, reklama a propagace, řízení obchodní činnosti; (41) střelnice, poskytování střelnice, pořádání setkání pro střelbu z pistole, pořádání setkání pro střelbu na asfaltové holuby, zábavní, sportovní a kulturní aktivity, výchova, vzdělávání, zábava a sportovní činnost, služby vzdělávacích zařízení poskytujících školicí kurzy, provozování sportovních zařízení, služby sportovních klubů, pořádání sportovních kurzů, organizování sportovních soutěží a sportovních událostí, pronájem sportovního vybavení a zařízení, technická školení týkající se bezpečnosti, zábavní kluby; (43) zajišťování stravování a nápojů pro hosty, restaurace, bufety.
(511) 13, 35, 41, 43
(540)



- (111) **382092**
(220) 03.06.2020
(320) 03.06.2020
(442) 08.07.2020
(151) 14.10.2020
(730) **Zaretis s.r.o.**, Boženy Němcové 2809, Pardubice, Zelené Předměstí, 53002, CZ
(740) JUDr. Tomáš Lejček MBA, Slezská 169/10, Praha 2, 12000
(210) O-564341

(591) Barevná
(510) (2) pigmenty, pigmenty k použití ve výrobě farmaceutik, potravinářská barviva, přírodní barviva; (3) čističí, prací a mycí přípravky, lešticí přípravky, přípravky pro bělení a jiné prací prostředky, odmašťovací přípravky pro použití v domácnosti, mýdlo, kosmetické přípravky, pleťové a tělové krémy, tělová mléka, vonavkářské výrobky, parfémy, toaletní vody, éterické oleje, tekuté přípravky na vlasy, barvy na vlasy, zubní pasty, přípravky na čištění zubů a ústní vody, osobní deodoranty, neléčivé ústní spreje, kosmetické ošetřující vlasové přípravky, kosmetické barvy; (5) veterinární přípravky, farmaceutické přípravky, hygienické přípravky a výrobky, hygienické kalhotky, dezinfekční ubrousky, hygienické vložky, vata pro zdravotnické účely, tampony, dietetické výrobky pro děti, dietetické přípravky pro lékařské účely, chemické výrobky pro farmaceutické účely, multivitaminové přípravky, dietetické nápoje pro léčebné účely, léčivé potravinové doplňky, minerální přípravky a látky pro lékařské použití, balzámy pro léčebné účely, léčivé krémy, léčivé masti, náplasti, obvazový materiál, dezinfekční přípravky, přípravky na hubení škůdců, antiparazitní přípravky; (30) potraviny na bázi obilnin pro lidskou spotřebu, bylinné přípravky na výrobu nápojů, sirupy a melasa, tablety (neléčivé) vyrobené z glukózy s kofeinovým základem, neléčivé pastilky, dražé (cukrovinky bez léčivých přísad), kávové kapsle, čajové kapsle, bonbony, želé ovocné (cukrovinky), prášky do pečiva, prášky na výrobu zmrzliny, mléčné cukrovinky v podobě tablet, potravinářské přísady (jiné než esenciální oleje), směsi koření.

(511) 2, 3, 5, 30
(540)



(111) **382093**
(220) 03.06.2020
(320) 03.06.2020
(442) 08.07.2020
(151) 14.10.2020
(730) **Vršanská uhelná a.s.**, Václava Řezáče 315, Most, 43401, CZ
(740) JUDr. Petr Voříšek Ph.D. LL.M., advokát, Přístavní 321/14, Praha 7, Holešovice, 17000
(210) O-564345
(591) Barevná
(510) (16) reklamní plakáty, reklamní letáky, papírové reklamní tabule, papírové reklamní vývěsky, kartonové reklamní tabule, tištěné lepenkové reklamní tabule, tištěné papírové reklamní tabule, reklamní tabule z lepenky, reklamní tabule z kartonu, reklamní štíty z papíru nebo lepenky, tabule reklamní z papíru nebo lepenky, reklamní tabule z papíru nebo lepenky; (28) hokejky, hokejky na lední hokej, hokejky na pozemní hokej, florbalové hokejky, hokejové branky, hokejové puky, hokejové hry, hokejové hole, rukavice na hokej, síť na lední hokej, chrániče hrudníku (na hokej), brusle na lední hokej, chrániče brankáře v ledním hokeji, nahrávače puků pro hokejový trénink; (35) reklamní služby, reklamní průzkum, zásilkové reklamní služby, reklamní materiály (příprava), služby reklamní agentury, reklamní materiály (šíření), reklamní sloupky (příprava), venkovní reklamní služby, služby reklamní grafiky, reklamní služby prostřednictvím dvojité reklamní tabule, vydávání reklamní literatury, digitální reklamní služby, příprava reklamních letáků, pronájem reklamních ploch, výroba reklamních filmů, výroba reklamních vstupů, pronájem reklamního materiálu, poskytování reklamních informací, distribuce reklamních materiálů, pronájem reklamních ploch a reklamního materiálu, poskytování reklamního prostoru, vydávání reklamních materiálů, produkce reklamních materiálů, příprava reklamních publikací, rozšiřování reklamních prospektů, kopírování reklamního materiálu, aktualizace reklamních materiálů, návrh reklamních materiálů, navrhování reklamních letáků, navrhování reklamních brožur, navrhování reklamních log, vývoj reklamních kampaní, vyjednávání reklamních smluv, příprava reklamních kampaní, pronájem reklamních panelů, vývoj reklamních konceptů, reklamní služby rozhlasové a televizní reklamní agentury, reklamní a

inzertní služby, reklamní a marketingové služby, reklamní služby pro květinářství, propagační a reklamní služby, reklamní služby pro architektky, reklamní služby pro druhé, distribuce reklamní korespondence a reklamních příloh pravidelných vydání, psaní reklamních textů pro reklamní a propagační účely, příprava obchodních reklamních textů, poskytování informatizovaných reklamních služeb, zajišťování distribuce reklamních vzorků, cílené zaslání reklamních materiálů, výroba vizuálních reklamních materiálů, publikování reklamních, inzertních textů, rozšiřování (distribuce) reklamních vzorků, pronájem billboardů [reklamních tabulí], vydávání reklamních materiálů online, výstavy pro reklamní účely (pořádání -), reklamní služby v oblasti literatury, reklamní služby v oblasti hotelů, průzkum trhu pro reklamní účely, reklamní služby poskytované pomocí internetu, reklamní, marketingové a propagační služby, kreslení návrhů pro reklamní účely, grafická úprava pro reklamní účely, předvádění zboží pro reklamní účely, rozšiřování výrobků pro reklamní účely, výroba videonahrávek pro reklamní účely, reklamní služby v oblasti novin, pořádání expozic pro reklamní účely, reklamní prostor na internetu (pronájem -), reklamní služby v oblasti knih, pořádání prezentací pro reklamní účely, pořádání soutěží pro reklamní účely, reklamní služby v oblasti nemovitostí, výstavy komerční nebo reklamní (organizování -), management personálu pro reklamní účely, reklamní služby v oblasti databází, reklamní služby k propagaci nápojů, reklamní služby poskytované prostřednictvím databáze, pořádání veletrhů pro reklamní účely, optimalizace vyhledávačů pro reklamní účely, vydávání tiskovin pro reklamní účely, psaní scénářů pro reklamní účely, online reklamní a marketingové služby, služby hlasatelů pro reklamní účely, vydávání a aktualizování reklamních textů, příprava propagačních, reklamních, inzertních dokumentů, služby v oblasti reklamního plánování, organizování obchodních nebo reklamních akcí, zajišťování reklamního prostoru v novinách, výroba reklamních inzerátů pro rozhlas, rozšiřování reklamních materiálů přímo zákazníkům, pořádání a řízení reklamních akcí, šíření reklamních a propagačních materiálů, tvorba reklamních předmětů a reklam, reklama na elektronických reklamních tabulích, pronájem reklamního času v kinech, vydávání reklamních materiálů a textů, poskytování reklamních průvodců prohlédávatelných online, poskytování a pronájem reklamního prostoru, výroba zvukových nahrávek pro reklamní účely, reklamní služby prostřednictvím reklamy na balonech, pronájem reklamní plochy na železničním zařízení, reklamní služby v oblasti automobilového průmyslu, reklamní služby v oblasti finančních služeb, obchodně reklamní služby týkající se franchisingu, reklamní služby v oblasti cestovního ruchu, reklamní služby k propagaci elektronického obchodu, příprava audiovizuálních prezentací pro reklamní použití, služby aranžování výloh pro reklamní účely, reklamní služby v oblasti motorových vozidel, reklamní služby v oblasti náboru personálu, reklamní služby v oblasti finančních investic, reklamní služby v oblasti poskytování obchodu, reklamní služby v oblasti dopravního průmyslu, reklamní služby vztahující se k oděvům, elektronické publikování tiskovin pro reklamní účely, reklamní služby týkající se prodeje zboží, organizace módních přehlídek k reklamním účelům, aktualizace reklamních informací v počítačové databázi, služby v oblasti šíření reklamních materiálů, sestavování, výroba a šíření reklamních materiálů, rozšiřování reklamních marketingových a propagačních materiálů, pronájem reklamního času v komunikačních médiích, služby v oblasti vedení reklamního personálu, šíření reklamních materiálů na veřejných prostranstvích, zprostředkování reklamních smluv pro třetí strany, šíření reklamních, marketingových a propagačních materiálů, poskytování reklamního prostoru v elektronických médiích, pronájem reklamního prostoru, času a materiálů, reklamní služby v oblasti propagace prodeje nápojů, pořádání veletrhů pro obchodní či reklamní účely, reklamní a propagační služby a související poradenství, reklamní služby v oblasti prodeje movitého majetku, reklamní služby prostřednictvím textu na televizní obrazovce, pořádání výstav pro obchodní či reklamní účely, reklamní a marketingové služby poskytované prostřednictvím blogů, pořádání a vedení expozic pro reklamní účely, reklamní služby související s akcemi elektronického sportu, organizování a vedení výstav k reklamním účelům, pronájem různých reklamních a marketingových prezentačních materiálů, sestavování reklamních inzerátů k použití na internetu, poskytování a pronájem reklamního prostoru na internetu, šíření reklamních materiálů (prospekty, brožury a tiskoviny), poskytování reklamního prostoru na celosvětové počítačové síti, poradenství týkající se reklamních a propagačních služeb, vydávání tiskovin pro reklamní účely v elektronické podobě, reklamní a marketingové služby poskytované prostřednictvím sociálních médií, reklamní a marketingové služby poskytované prostřednictvím komunikačních kanálů; (41) filmová produkce, jiná než reklamní, psaní textů, s výjimkou reklamních, vydávání textů (jiných než reklamních), vydávání tiskovin, s výjimkou reklamních textů, úprava textů, s výjimkou reklamních textů, psaní scénářů pro jiné než

reklamní účely, služby grafické úpravy, nikoliv k reklamním účelům, organizování turnajů, organizování sportovních turnajů, organizování rekreačních turnajů, pořádání sportovních turnajů, poskytování prostor ke sportovním turnajům, organizování sportovních akcí, soutěží a sportovních turnajů, poskytování on-line zábavy ve formě herních turnajů, zábava ve formě hokejových utkání, zábava ve formě zápasů ledního hokeje, organizace, příprava a pořádání sportovních soutěží, pořádání soutěží [vzdělávacích nebo zábavných], pořádání soutěží pro kulturní účely, pořádání soutěží pro zábavní účely.

(511) 16, 28, 35, 41
(540)



(111) **382094**
(220) 03.06.2020
(320) 03.06.2020
(442) 08.07.2020
(151) 14.10.2020
(730) **Školová Kristýna MUDr.**, Malá 343, Mladá Boleslav, Čejetice, 29301, CZ
(740) Mgr. Martina Zdvihalová, Ph.D. - patentová a právní kancelář, Mgr. Martina Zdvihalová Ph.D., K Pazderně 2031, Benešov, 25601
(210) O-564346

(510) (3) přípravky pro ústní hygienu, zubní pasty, bělicí zubní pasty, bělicí zubní gely, přípravky pro čištění zubních protéz, přípravky na leštění zubů; (5) zubní přípravky a výrobky a léčebné zubní pasty, materiály pro zubní výplně, zubní amalgámy, amalgámy pro stomatologické účely, zubní abraziva, zubní tmely, zubní cement, materiály pro zubní otisky, zubní vosk, lepidla pro zubní využití, materiály na zubní můstky, korunky a protézy, zubní keramika, porcelán na zubní protézy, prostředky pro usnadnění prořezávání zubů, zubní přípravky na odstranění plaku, farmaceutické přípravky a přírodní léčiva, analgetika, léčiva na zuby, diagnostické přípravky pro lékařské účely; (35) reklamní, marketingové a propagační služby, reklamní, marketingové a propagační služby v oblasti zdravotní péče, reklamní, marketingové a propagační služby on-line, reklamní, marketingové a propagační služby on-line v oblasti zdravotní péče, reklamní služby na podporu informovanosti veřejnosti o lékařských otázkách, prevence nemocí a zdravotní osvěty, rozšiřování reklamních materiálů zákazníkům (letáky, prospekty, tisky, vzorky), pomoc při řízení obchodní činnosti v oblasti zdravotnictví a zdravotní péče, inzertní služby, obchodní služby a informace pro spotřebitele, obchodní zprostředkovatelské služby, nákup a prodej výrobků uvedených výše ve třídě 3 a 5 tohoto seznamu, internetový nákup a prodej výrobků uvedených výše ve třídě 3 a 5 tohoto seznamu, maloobchodní služby a elektronické maloobchodní služby s výrobky uvedenými výše ve třídě 3 a 5 tohoto seznamu, velkoobchodní služby a elektronické velkoobchodní služby s výrobky uvedenými výše ve třídě 3 a 5 tohoto seznamu, zprostředkování nákupu a prodeje výrobků uvedených výše ve třídě 3 a 5 tohoto seznamu, zprostředkování obchodu a specializovaný maloobchod v oblasti zubní péče, pomoc v obchodní a podnikatelské činnosti, management a administrativní služby, správa lékařských nákladů, administrativní zpracování dat, sběr statistických údajů pro lékařský výzkum, řízení lidských zdrojů a náborové služby, kancelářské služby, fakturace lékařských služeb, správa osobních lékařských záznamů a dokumentů, služby v oblasti fakturace zdravotnické péče pro lékaře, obchodní analýzy, průzkum a informační služby, poskytování obchodních statistických informací vztahujících se k lékařským záležitostem, obchodní vedení soukromých klinik, informační, poradenské a konzultační služby v rámci výše uvedených služeb ve třídě 35; (41) vzdělávací a školicí služby, publikační činnost, elektronické publikování, vydávání knih a časopisů, pořádání, vedení a organizování konferencí, kongresů a symposií, pořádání a řízení pracovních setkání (školení), informační, poradenské a konzultační služby v rámci výše uvedených služeb ve třídě 41; (44) služby zdravotní péče, služby zubního lékařství, služby stomatologické ordinace, služby

parodontologie, služby zubní implantologie, stomatochirurgie, plastiky měkkých tkání dutiny ústní, protetiky, služby endodoncie, služby dentální hygieny, služby v oblasti bělení zubů, estetická stomatologie, poradenství v oblasti zubní péče a dentální hygieny, služby v odstranění pigmentových skvm, léčba paradentózy a zánětu dásní, služby v oblasti fluoridace zubů, služby v oblasti analgosedace a anestezie, služby v oblasti pečetení zubů, soukromé kliniky a sanatoria, informační, poradenské a konzultační služby v rámci výše uvedených služeb ve třídě 44.

(511) 3, 5, 35, 41, 44
(540)

Dentanova

(111) **382095**
(220) 03.06.2020
(320) 03.06.2020
(442) 08.07.2020
(151) 14.10.2020
(730) **Školová Kristýna MUDr.**, Malá 343, Mladá Boleslav, Čejetice, 29301, CZ
(740) Mgr. Martina Zdvihalová, Ph.D. - patentová a právní kancelář, Mgr. Martina Zdvihalová Ph.D., K Pazderně 2031, Benešov, 25601
(210) O-564347
(510) (3) přípravky pro ústní hygienu, zubní pasty, bělicí zubní pasty, bělicí zubní gely, přípravky pro čištění zubních protéz, přípravky na leštění zubů; (5) zubní přípravky a výrobky a léčebné zubní pasty, materiály pro zubní výplně, zubní amalgámy, amalgámy pro stomatologické účely, zubní abraziva, zubní tmely, zubní cement, materiály pro zubní otisky, zubní vosk, lepidla pro zubní využití, materiály na zubní můstky, korunky a protézy, zubní keramika, porcelán na zubní protézy, prostředky pro usnadnění prořezávání zubů, zubní přípravky na odstranění plaku, farmaceutické přípravky a přírodní léčiva, analgetika, léčiva na zuby, diagnostické přípravky pro lékařské účely; (35) reklamní, marketingové a propagační služby, reklamní, marketingové a propagační služby v oblasti zdravotní péče, reklamní, marketingové a propagační služby on-line, reklamní, marketingové a propagační služby on-line v oblasti zdravotní péče, reklamní služby na podporu informovanosti veřejnosti o lékařských otázkách, prevence nemocí a zdravotní osvěty, rozšiřování reklamních materiálů zákazníkům (letáky, prospekty, tisky, vzorky), pomoc při řízení obchodní činnosti v oblasti zdravotnictví a zdravotní péče, inzertní služby, obchodní služby a informace pro spotřebitele, obchodní zprostředkovatelské služby, nákup a prodej výrobků uvedených výše ve třídě 3 a 5 tohoto seznamu, internetový nákup a prodej výrobků uvedených výše ve třídě 3 a 5 tohoto seznamu, maloobchodní služby a elektronické maloobchodní služby s výrobky uvedenými výše ve třídě 3 a 5 tohoto seznamu, velkoobchodní služby a elektronické velkoobchodní služby s výrobky uvedenými výše ve třídě 3 a 5 tohoto seznamu, zprostředkování nákupu a prodeje výrobků uvedených výše ve třídě 3 a 5 tohoto seznamu, zprostředkování obchodu a specializovaný maloobchod v oblasti zubní péče, pomoc v obchodní a podnikatelské činnosti, management a administrativní služby, správa lékařských nákladů, administrativní zpracování dat, sběr statistických údajů pro lékařský výzkum, řízení lidských zdrojů a náborové služby, kancelářské služby, fakturace lékařských služeb, správa osobních lékařských záznamů a dokumentů, služby v oblasti fakturace zdravotnické péče pro lékaře, obchodní analýzy, průzkum a informační služby, poskytování obchodních statistických informací vztahujících se k lékařským záležitostem, obchodní vedení soukromých klinik, informační, poradenské a konzultační služby v rámci výše uvedených služeb ve třídě 35; (41) vzdělávací a školicí služby, publikační činnost, elektronické publikování, vydávání knih a časopisů, pořádání, vedení a organizování konferencí, kongresů a symposií, pořádání a řízení pracovních setkání (školení), informační, poradenské a konzultační služby v rámci výše uvedených služeb ve třídě 41; (44) služby zdravotní péče, služby zubního lékařství, služby stomatologické ordinace, služby parodontologie, služby zubní implantologie, stomatochirurgie, plastiky měkkých tkání dutiny ústní, protetiky, služby endodoncie, služby dentální hygieny, služby v oblasti bělení zubů, estetická stomatologie, poradenství v oblasti zubní péče a dentální hygieny, služby v odstranění pigmentových skvm, léčba paradentózy a zánětu dásní, služby v oblasti fluoridace zubů, služby v oblasti analgosedace a anestezie, služby v oblasti pečetení zubů, soukromé kliniky a sanatoria, informační, poradenské a konzultační služby v rámci výše uvedených služeb ve třídě 44.

(511) 3, 5, 35, 41, 44

(540)



- (111) **382096**
(220) 04.06.2020
(320) 04.06.2020
(442) 08.07.2020
(151) 14.10.2020
(730) **RADIO UNITED BROADCASTING s. r. o.**, Vinohradská 3217/167,
Praha, 10000, CZ
(210) O-564356
(591) Barevná
(510) (9) zařízení a nástroje pro záznam, přenos, reprodukci nebo zpracování
zvuku, obrazu nebo dat; (16) propagační a reklamní tiskoviny, zejména
katalogy, prospekty, plakáty, fotografie, knihy, časopisy, periodické a
neperiodické tiskoviny, letáky, pohlednice, obálky, kalendáře, samolepky;
(25) oděvy, obuv, kloboučnické zboží; (35) reklamní a propagační činnost
prostřednictvím jakéhokoliv média, prostřednictvím telefonní sítě nebo
datové sítě nebo informační sítě, inzertní činnost, zprostředkovatelská
činnost v oblasti obchodu a mediálního průmyslu jako je zprostředkování
reklamy, inzerce, propagace; (38) provozování rozhlasového vysílání, šíření
a výměna informací prostřednictvím počítačových a telekomunikačních sítí,
včetně internetu; (41) kulturní, výchovná, vzdělávací a zábavní činnost,
organizace, příprava a pořádání kulturních akcí, zejména koncertů.
(511) 9, 16, 25, 35, 38, 41
(540)



- (111) **382097**
(220) 04.06.2020
(320) 04.06.2020
(442) 08.07.2020
(151) 14.10.2020
(730) **Bařina Tomáš**, 355, Starý Poddvorov, 69616, CZ
(210) O-564358
(591) Barevná
(510) (21) nápojové sklo, skleněné nádoby a obaly na víno, poháry a pohárky na
víno; (33) alkoholické nápoje vyjma piva, víno, lihoviny, likéry, míchané
alkoholické nápoje s obsahem vína; (43) hostinské služby, ubytovací služby,
provozování hotelů, penzionů, restaurací, barů, kaváren, pořádání
ochutnávky vín (zajištění nápojů).
(511) 21, 33, 43
(540)



- (111) **382098**
(220) 04.06.2020
(320) 04.06.2020
(442) 08.07.2020
(151) 14.10.2020
(730) **Heritage & Zoom, a.s.**, Lidická 718/77, Brno, Veverí, 60200, CZ
(210) O-564363
(510) (8) kapesní nože; (9) brýle, kryty na chytré telefony (smartphony), kryty pro
tablety (počítače), pouzdra na brýle; (14) hodinky; (16) grafické
reprodukce, grafické tisky, knihy, obrazy, penály, pera (kancelářské
potřeby); (18) aktovky, batohy, brašny na nářadí (prázdné), cestovní kufry
(velké lodní), cestovní soupravy (kožené výrobky), cestovní tašky, cestovní
vaky na oděvy, dámské peněženky, deštníky, kabelky, kožené řemeny; (25)
obuv, oděvy, pokrývky hlavy; (28) modely vozidel; (34) pouzdra na
cigarety, pouzdra na doutníky, zapalovače pro kuřáky; (37) údržba a úprava
motorových vozidel; (41) vydávání knih, vydávání textů, s výjimkou
reklamních; (43) kavárny, restaurace.
(511) 8, 9, 14, 16, 18, 25, 28, 34, 37, 41, 43
(540)



- (111) **382099**
(220) 04.06.2020
(320) 04.06.2020
(442) 08.07.2020
(151) 14.10.2020
(730) **Tilambi s.r.o.**, č. ev. 102, Ostravice, 73914, CZ
(740) Ing. Pavel Nádvořník s.r.o., Klínová 620/1, Ostrava, Hulváky, 70900
(210) O-564364
(591) Barevná
(510) (9) nahraný obsah (počítačové programy, data a informace), počítačový
software, aplikační software, software pro správu dat a souborů a
databázový software, software pro komunikaci, vytváření sítí a sociální sítě,
software pro webové aplikace a servery, software pro synchronizaci
databází, počítačový software pro mobilní telefony, interaktivní počítačové
systémy, komunikační zařízení, paměťová zařízení a média, periferní
zařízení přizpůsobená k použití s počítači a jinými chytrými zařízeními,
zařízení a příslušenství na zpracování dat (elektrická a mechanická),
systémy na zpracování dat, software na zpracování dat, zařízení a přístroje
na zpracování dat, centrální procesorové jednotky pro zpracování
informací, dat, zvuku nebo obrazu, počítačový software pro sběr, editování,
organizování, úpravu, přenos, ukládání a sdílení dat a informace, počítačový
hardware a software pro poskytování integrované telefonické komunikace
s počítačovými globálními informačními sítěmi, přístroje pro vyučování,
přístroje pro záznam, převod, reprodukci zvuku nebo obrazu, nosiče dat
magnetické, záznamové disky, kompaktní disky, dvd a ostatní digitální
záznamové nosiče; (35) zpracování, systematizace a správa dat,
administrativní podpora a zpracování dat (služby), řízení lidských zdrojů a
náborové služby, nábor zaměstnanců, služby v oboru náboru zaměstnanců,
zpracování dat, elektronické zpracování dat, online služby na zpracování
dat, poradenství ohledně zpracování dat, informační služby vztahující se ke
zpracování dat, pomoc v obchodní a podnikatelské činnosti, management a
administrativní služby, reklamní, marketingové a propagační služby,
obchodní analýzy, informační služby a průzkumy trhu, administrativní
databází s on-line informacemi, webovými stránkami a jinými zdroji, které
jsou k dispozici prostřednictvím celosvětových počítačových sítí, pro druhé;
(38) telekomunikační a komunikační služby, počítačová komunikace a
přístup k internetu, komunikace prostřednictvím počítačových terminálů,
audiovizuální komunikace, jmenovitě komunikace s pomocí technik
využívajících zvuku a/nebo obrazu, telegrafická, radiofonní, telefonická a
televizní komunikace, přenos a šíření informací, obrazu, zvuku
audiovizuální cestou, telefonicky, elektronicky, zejména prostřednictvím

celosvětových telekomunikačních sítí typu internet nebo sítí se soukromým nebo vyhrazeným přístupem typu intranet, elektronické a počítačové odesílání a přijímání zpráv, elektronická pošta, elektrický přenos dat prostřednictvím vzdálené globální sítě na zpracování dat, včetně internetu, přenos a šíření informací na digitálních komunikačních sítích nebo prostřednictvím počítačových sítí, poskytování přístupových stránek webových stránek s multimediálními obsahy, poskytování telekomunikačního přístupu a odkazů do počítačové databáze a na internet, sběr a převod zpráv a dat, poskytování přístupu k obsahu, webovým stránkám a portálům; (42) služby v oblasti informačních technologií, vývoj a tvorba programů na zpracování dat, vývoj a navrhování systémů pro zpracování dat, sestavování programů na zpracování dat, počítačové programování pro zpracování dat a komunikační systémy, programování přístrojů na zpracování dat, pronájem zařízení na zpracování dat a počítačových periferních zařízení, pronájem softwaru na zpracování dat, instalace a aktualizace programů na zpracování dat, technické konzultace v oblasti zpracování dat, provádění průzkumů.

(511) 9, 35, 38, 42
(540)

tadyse

(111) **382100**
(220) 04.06.2020
(320) 04.06.2020
(442) 08.07.2020
(151) 14.10.2020
(730) **TEREZIA COMPANY s.r.o.**, Na návrší 997/14, Praha 4, Michle, 14100, CZ
(740) Mgr. David Müller, Filipova 2016/6, Praha 4, Chodov, 14800
(210) O-564367
(510) (5) potravinové doplňky, vitaminové a minerální doplňky.
(511) 5
(540)

VITASET7

(111) **382101**
(220) 04.06.2020
(320) 04.06.2020
(442) 08.07.2020
(151) 14.10.2020
(730) **T-WOOD s.r.o.**, Frenštátská 716, Frýdlant nad Ostravicí, Frýdlant, 73911, CZ
(740) Ing. Jarmila Strážnická, Ulička 110, Lukov, 76317
(210) O-564368
(510) (16) firemní listiny, papírenské zboží, papírové propagační materiály, informační brožury, fotografie (tištěné), katalogy, kalendáře, tiskoviny; (20) umělecké předměty ze dřeva, vosku, sádry nebo plastu, dětský nábytek; (28) vzdělávací hračky, dřevěné hračky, dřevěné kostky na stavění (hračky), skládačky, společenské hry; (35) administrativní zpracování objednávek, maloobchodní služby zaměřené na hračky, vzorky zboží (distribuce), reklama, reklama on-line v počítačové síti, vyhledávání sponzorů, poskytování obchodních informací prostřednictvím webových stránek.

(511) 16, 20, 28, 35
(540)

ŽOLÍKOVÉ DOMINO

(111) **382102**
(220) 04.06.2020
(320) 04.06.2020
(442) 08.07.2020
(151) 14.10.2020
(730) **BB Com s.r.o.**, Kunčická 465, Letohrad, 56151, CZ
(740) Ing. Pavel Nádvořník s.r.o., Klínová 620/1, Ostrava, Hulváky, 70900
(210) O-564370
(591) Barevná
(510) (1) hnojiva, hnojiva pro zemědělství, zahradnické živiny (hnojiva), živiny pro rostliny, hnojiva pro domácí rostliny, přírodní hnojiva pro půdu,

přípravky regulující růst rostlin, přípravky na zlepšení kvality půdy, rašelina (hnojivo).

(511) 1
(540)



(111) **382103**
(220) 04.06.2020
(320) 04.06.2020
(442) 08.07.2020
(151) 14.10.2020
(730) **CD15 s.r.o.**, Tivolníková 2013/2, Praha 4, Krč, 14200, CZ
(740) FISCHER & PARTNER IP s.r.o., Na hrobci 294/5, Praha 2, Nové Město, 12800
(210) O-564371
(510) (35) maloobchodní prodej potravin a lahůdek, maloobchodní prodej vína, piva, alkoholických a nealkoholických nápojů, maloobchodní prodej gastronomických potřeb, maloobchodní prodej suvenýrů, včetně on-line maloobchodního prodeje výše uvedeného; (43) gastronomické služby, restaurace, bistra, vinárny, restaurace rychlého občerstvení, bary, snack bary, cafeterie, catering.
(511) 35, 43
(540)

Casa de Andalucía

(111) **382104**
(220) 05.06.2020
(320) 05.06.2020
(442) 08.07.2020
(151) 14.10.2020
(730) **Elysium Travel s.r.o.**, Bohušovická 488/13, Praha 9, Prosek, 19000, CZ
(740) Advokátní kancelář CINK a partneři, s. r. o., JUDr. Ing. Pavel Cink LL. M., Veleslavínova 363/33, Plzeň, Vnitřní Město, 30100
(210) O-564381
(591) Barevná
(510) (36) poradenské a zprostředkovací služby v oblasti cestovního pojištění; (39) cestovní kancelář a rezervační služby, rezervace cest prostřednictvím cestovních kanceláří, služby cestovních kanceláří týkající se cestování autobusy, služby cestovních kanceláří týkající se zprostředkování zájezdů, pořádání zájezdů, služby pořádání zájezdů, agentury na zprostředkování zájezdů, služby v oblasti rezervace turistických zájezdů, rezervace letenek, zprostředkování letenek, lístků na lodní plavby a železničních jízdenek, služby v oblasti cestovního ruchu, služby týkající se informací a průvodcovství v oblasti cestovního ruchu, organizování a zprostředkování zájezdů, organizování cestovních zájezdů; (43) služby cestovních kanceláří v oblasti rezervace ubytování, služby cestovních kanceláří pro rezervaci dočasného ubytování.
(511) 36, 39, 43

(540)



(111) **382105**
(220) 05.06.2020
(320) 05.06.2020
(442) 08.07.2020
(151) 14.10.2020
(730) **Podolková Jana Ing.**, č. p. 127, Podlešín, 27325, CZ
(210) O-564389
(591) Barevná
(510) (41) školení, školení zaměstnanců, organizování školení.
(511) 41
(540)



(111) **382106**
(220) 07.06.2020
(320) 07.06.2020
(442) 08.07.2020
(151) 14.10.2020
(730) **LARGE LIFE LIMITED**, 6 Bexley Square, Salford, Manchester, M3 6BZ, GB
(740) Mgr. David Müller, Filipova 2016/6, Praha 4, Chodov, 14800
(210) O-564390
(510) (5) dietetické nápoje upravené pro lékařské účely, výživové doplňky, dietní doplňky pro kojence, minerální potravinové doplňky, kapsle pro farmaceutické účely, nervová soustava (léčiva posilující -), tonika (léky), mléčný cukr pro léčebné účely (laktóza), léčivé čaje, vitamínové přípravky, želatina pro lékařské účely, přípravky na bázi aminokyselin pro léčebné účely, vitamínové nápoje, energetické tyčinky nahrazující jídlo jakožto doplňky stravy, nápojové směsi jako dietní doplňky, proteinové potravinové doplňky, dietní potravinové doplňky pro lidskou potřebu, doplňky stravy pro neléčebné účely; (29) proteinové mléko, syrovátka, kumys (mléčný nápoj), mléko, mléčné výrobky, mléčné nápoje, tofu, želatina, jedlé oleje; (30) cereální tyčinky a energetické tyčinky, výživné nápojové směsi na bázi uhlohydrátů používané jako náhražky jídla, pochutiny vyrobené z müsli, proteinové tyčinky na bázi obilovin; (32) nealkoholické nápoje, přípravky na výrobu nápojů, sirupy na výrobu nápojů, nápoje obsahující vitamíny, nápoje iontové, energetické nápoje, tablety k přípravě šumivých nápojů, ovocné nebo zeleninové koktejly, míchané ovocné džusy, rajčatová šťáva (nápoj), nealkoholické aperitivy, nápoje pro sportovce, nápoje pro sportovce s obsahem elektrolytů, džusy, proteinové nápoje tekuté i dehydrované.
(511) 5, 29, 30, 32
(540)

Amix OKTAGON

(111) **382107**
(220) 07.06.2020
(320) 07.06.2020
(442) 08.07.2020
(151) 14.10.2020
(730) **Seidl Lubomír**, č. p. 287, Racková, 76001, CZ
(740) Mgr. David Müller, Filipova 2016/6, Praha 4, Chodov, 14800
(210) O-564391

(591) Barevná
(510) (32) mošty, sirupy pro přípravu nápojů, ovocné šťávy, nápoje z ovocných šťáv; (33) destiláty, alkoholické nápoje z ovoce; (35) maloobchodní a velkoobchodní prodej alkoholických a nealkoholických nápojů, ovoce, zeleniny a potravin.
(511) 32, 33, 35
(540)



(111) **382108**
(220) 07.06.2020
(320) 07.06.2020
(442) 08.07.2020
(151) 14.10.2020
(730) **Mališ Daniel**, Navigátorů 598/49, Praha 6, Liboc, 16100, CZ
(740) Ing. Libor Komberec, Ing. Libor Komberec, Ke Spálenému křížku 680, Lány, 27061
(210) O-564395
(510) (1) čisticí prostředky pro výrobu a průmysl, chemické prostředky k použití při dezinfekci vody, čisticí prostředky s antibakteriálními, virocidními, fungicidními vlastnostmi k použití ve výrobních procesech; (5) hygienické přípravky a výrobky, dezinfekční a antiseptické přípravky, virocidní přípravky, fungicidní přípravky, antibakteriální přípravky, virocidní spreje, fungicidní spreje, antibakteriální spreje, virocidní ubrousky, fungicidní ubrousky, antibakteriální ubrousky, virocidní prostředky na pokožku, fungicidní vody na pokožku, antibakteriální prostředky na pokožku, ubrousky napuštěné antibakteriálními, virocidními, fungicidními přípravky, virocidní mýdla, fungicidní mýdla, antibakteriální mýdla, dezinfekční prostředky aplikované potěrem, postřikem, aerosolem, sterilizační přípravky; (37) dezinfekce, dezinfekce objektů, dezinfekce chirurgických nástrojů, dezinfekce pracovních pomůcek, dezinfekce a sterilizace domácností, dezinfekce a sterilizace dopravních prostředků, dezinfekce a sterilizace veřejných a kancelářských prostor, hubení škůdců, dezinfekce a ochrana proti škůdcům, sterilizace zdravotnických nástrojů.
(511) 1, 5, 37
(540)

ASOR

(111) **382109**
(220) 08.06.2020
(320) 08.06.2020
(442) 08.07.2020
(151) 14.10.2020
(730) **Neuraxpharm Bohemia s.r.o.**, náměstí Republiky 1078/1, Praha 1, Nové Město, 11000, CZ
(740) Rott, Růžička & Guttman a spol., Vyskočilova 1566, Praha 4, Michle, 14000
(210) O-564397
(510) (5) farmaceutické přípravky pro léčbu nemocí centrálního nervového systému (CNS).
(511) 5
(540)

MEPROZAR

(111) **382110**
(220) 08.06.2020
(320) 08.06.2020
(442) 08.07.2020
(151) 14.10.2020

(730) **Seho Anna-Myato MgA.**, 9. května 17, Jenštejn, 25073, CZ

(740) Mgr. Vít Hruška LL.M., advokát, Jahodová 1282/31, Praha 10, Záběhlice, 10600

(210) O-564437

(510) (11) svítidla, cylindry k lampám, kostry na stínidla lamp, kulovitá stínidla do svítidel, skleněná stínidla do svítidel, stínidla pro lampy ve tvaru koule, stínidla pro svítidla, stropní svítidla, stojací lampy; (20) divany, paravány (nábytek), košíky na přepravu věcí, košíky (nekovové), knihovny, dřevěné nábytkové příčky, dřevěné obaly na lahve, dvířka k nábytku, háčky na oděvy (nekovové), kostry postelí ze dřeva, kovová sedadla, kovové stoly, kovový nábytek, křesla, pohovky, pojízdné servírovací stolky, pojízdné stolky na počítače, police na knihy, policové skříně, polštáře (dekorační), příborníky, přihrádky na talíře, psací stoly, ramínka na oděvy, skříně (kuchyňské), sofa, stojany na časopisy, stojany na deštníky, stojany na květin (nábytek), věšáky (nábytek), volně stojící přepážky (nábytek), volně stojící příčky (nábytek), židle; (21) demizony, hrnce, hrníčky, chňapky, krabičky na čaj, krabičky na mýdlo, kuchyňské potřeby, kuchyňské potřeby pro domácnost, misky, misky na ovoce, misky na salát, mísy (nádoby), mísy na zeleninu, nádoby, nádoby na chleba, nádoby na pití, polévkové mísy, držáky na zubní kartáčky, ozdobné stolní mísy (epergne), svícny, výrobky z porcelánu.

(511) 11, 20, 21

(540)

(111) **382111**

(220) 09.06.2020

(320) 09.06.2020

(442) 08.07.2020

(151) 14.10.2020

(730) **Kabelka Aleš**, Polní 377, Dobroměřice, 44001, CZ

(210) O-564442

(510) (14) diamanty, drahé kameny, hodinky, klenoty, náramkové hodinky, náramky (šperky), ozdoby (šperky), prsteny, přívěsky (šperky), šperky, zlato surové nebo tepané; (37) opravy šperků, opravy klenotů.

(511) 14, 37

(540)

GOLDEX

Přehled zápisů ochranných známek se změnou ve vztahu ke zveřejněným přihláškám

Kapitola obsahuje údaje o ochranných známkách zapsaných na základě ustanovení § 28 odst. 1 zákona č. 441/2003 Sb., u kterých došlo ke změně údajů oproti zveřejněné přihlášce ochranné známky.

Číselný přehled (111)

382021

Zápisy ochranných známek se změnou ve vztahu ke zveřejněným přihláškám

(111) **382021**
(220) 28.03.2018
(320) 28.03.2018
(442) 06.06.2018
(151) 14.10.2020
(540)

Activ-Tox

(730) **MUDr. Josef Jonáš s.r.o.**, Smilovice 3, Chotilsko, 26203, CZ
(740) Rott, Růžička & Guttman, Patentové, známkové a advokátní kanceláře,
JUDr. Vladimír Rott, patentový zástupce, Vyskočilova 1566, Praha 4,
Michle, 14000

(510) (30) pastilky (cukrovinky), mentolové cukrovinky, potravinářská glukóza v prášku, žvýkácké gumy, příchutě do potravin; (32) nápoje iontové; (35) reklama, propagace, předvádění zboží pro účely reklamy a podpory prodeje, řízení obchodní činnosti, obchodní administrativa, kancelářské práce; (41) vzdělávání, školení, publikační činnost, vydavatelská a nakladatelská činnost, pořádání a vedení seminářů a školení.

(511) 30, 32, 35, 41
(210) O-546904

Zápisy licenčních smluv k ochranným známkám

V této kapitole jsou zveřejněny zápisy licenčních smluv podle ustanovení § 18 odst. 1 zákona č. 441/2003 Sb.

Číslo zápisu (111)	Vlastník (730)	Nabyvatel licence (791)	Druh licence (793)	Datum uzavření licenční smlouvy (793)	S účinností od data (580)
278453	Čenek Petr Ing., Jablůnka 606, 75623, CZ	JALOVEC s.r.o., Jablůnka 606, Jablůnka, 75623, CZ	nevýhradní	09.10.2020	19.10.2020
290196	Jihomoravský kraj, Žerotínovo náměstí 449/3, Brno - Veveří, 60200, CZ	Královéhradecký kraj, Pivovarské náměstí 1245/2, Hradec Králové, 50003, CZ	nevýhradní	04.08.2020	19.10.2020
300898	Lázně Bělohrad a.s., Lázeňská 165, Lázně Bělohrad, 50781, CZ	Andělé Stromu života z.s., Letenská 1183, Rožnov pod Radhoštěm, 75661, CZ	nevýhradní	03.09.2020	14.10.2020
300898	Lázně Bělohrad a.s., Lázeňská 165, Lázně Bělohrad, 50781, CZ	Andělé Stromu života p. s., Kostelní 71/37, Nový Jičín, 74101, CZ	nevýhradní	03.09.2020	14.10.2020
301848	Lázně Bělohrad a.s., Lázeňská 165, Lázně Bělohrad, 50781, CZ	Andělé Stromu života z. s., Letenská 1183, Rožnov pod Radhoštěm, 75661, CZ	nevýhradní	03.09.2020	14.10.2020
301848	Lázně Bělohrad a.s., Lázeňská 165, Lázně Bělohrad, 50781, CZ	Andělé Stromu života p. s., Kostelní 71/37, Nový Jičín, 74101, CZ	nevýhradní	03.09.2020	14.10.2020
327713	Šlechta Jiří Ing., Slovákova 352/3, Brno - Veveří, 60200, CZ	UTOPIA CZ s.r.o., Slovákova 278/12, Brno, Veveří, 60200, CZ	nevýhradní	01.10.2020	14.10.2020
334189	Kupka Luděk Ing., Na Pastvinách 660/2, Hradec Králové, Třebeš, 50008, CZ	VIVACO s.r.o., třída Edvarda Beneše 1534/62, Hradec Králové, Nový Hradec Králové, 50012, CZ	nevýhradní	01.10.2020	19.10.2020
334189	Domanský Aleš, Bělkovice 659, Bělkovice - Lašřany, 78316, CZ	VIVACO s.r.o., třída Edvarda Beneše 1534/62, Hradec Králové, Nový Hradec Králové, 50012, CZ	nevýhradní	01.10.2020	19.10.2020
380472	Havlíček Roman, Herčíkova 2568/35, Brno, Královo Pole, 61200, CZ	LOFT4U s.r.o., Bystre č.ev. 1160, Brno, 63500, CZ	výhradní	01.10.2020	19.10.2020
380620	Suchý Miroslav, Legionářů 343, Příbram, Příbram VII, 26101, CZ	DYWDOL s.r.o., Legionářů 343, Příbram, Příbram VII, 26101, CZ	výhradní	27.08.2020	14.10.2020
381462	Havlíček Roman, Herčíkova 2568/35, Brno, Královo Pole, 61200, CZ	LOFT4U s.r.o., Bystre č.ev. 1160, Brno, 63500, CZ	výhradní	01.10.2020	19.10.2020

Přehled obnov zápisu ochranných známek

Kapitola obsahuje údaje o ochranných známkách, u kterých byl na žádost vlastníka obnoven zápis podle ustanovení § 28 odst. 2 zákona č. 441/2003 Sb.

Číselný přehled (111)											
95226	154505	154565	154660	154777	154830	154832	154833	160433	164830	169136	169274
169350	169617	169695	169774	169775	170138	170254	171325	171326	172595	173621	233489
237030	237950	238539	238593	238657	238700	238839	238967	239411	239466	239468	239469
239470	239471	239472	239519	239584	239585	239800	240027	241135	241264	241522	242042
242258	242448	242998	243027	244353	244798	245579	245812	246131	248987	249159	251293
258702	317168	317370	317497	317750	317766	317853	317896	317897	318016	318098	318339
318377	318462	318510	318537	318584	318678	318792	318985	319141	319285	319297	319318
319319	319506	319614	319934	319952	320147	320194	320205	320206	320427	320602	320648
320705	320706	320734	320750	320934	321034	321359	321391	321542	321562	321656	322046
322251	322308	322401	322563	323853	323951	324179	324233	324711	324847	324922	325045
325505	325824	325826	325973	335112	335728						

Obnovy zápisu ochranných známek

(111) **95226**
(220) 06.11.1940
(151) 06.11.1940
(540)

ABIESTER

(730) **Spolek pro chemickou a hutní výrobu, akciová společnost**, Revoluční 86, Ústí nad Labem, 40032, CZ
(510) (1) umělé pryskyřice.
(511) 2
(210) O-9221

(111) **154505**
(220) 12.11.1960
(151) 22.12.1960
(540)



(730) **SPOLANA s.r.o.**, ul. Práce 657, Neratovice, 27711, CZ
(740) **PATENTSERVIS Praha a.s.**, Na Podkovce 281/10, Praha 4, Podolí, 14700
(510) Výrobky lučební všeho druhu, jako například výrobky lučební pro průmysl, vědu, fotografii, zemědělství, zahradnictví, lesnictví, půdní hnojiva (přírodní a umělá), prostředky na hašení ohně, prostředky na kalení a lučební přípravky na svařování, lučebniny pro konzervování potravin, sacharin, čisté lučebniny, mořidla, indikátorové a reagenční papírky, indikátory, lepidla pro průmysl, kliš, želatina, kostní uhlí (spodium), barvy, fermeže, laky, ochranné prostředky proti rezu a vlhkosti, prostředky na konzervování dřeva, barviva, mořidla, pryskyřice, barvy listkové a práškové pro malíře a dekorátéry, malířské přípravky, prostředky pro praní a bělení, přípravky pro čištění, leštění, odstraňování mastnoty, hmoty na broušení, autopřípravky, oleje a tuky průmyslové, mazadla, prostředky na vázání prachu, paliva (včetně pohonných látek), osvětlovací látky, výrobky lékárnické, veterinářské, zdravotnické, desinfekční prostředky, prostředky na ochranu rostlin, na ničení plevele a škodlivých zvířat, hmoty pro těsnění, ucpávání a instalování, azbest, imitace kůže, výrobky z buničiny, umělá vlákna, umělé houby, nástroje a hmoty pro čištění, výrobky zemědělské - krmiva pro zvířata.
(511) 1, 2, 3, 4, 5, 9, 17, 18, 20, 31
(210) O-23190

(111) **154565**
(220) 24.11.1960
(151) 15.03.1961
(540)

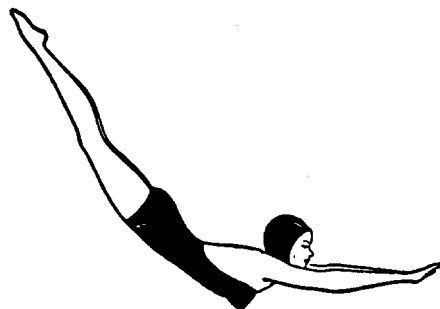

(730) **Jantzen Brands Corporation**, 5871 Rickenbacker Road, Commerce, 90040, CA, US
(740) **KOREJZOVA LEGAL v.o.s.**, JUDr. Petra Sauvage de Brantes, advokátka, Korunní 810/104, Praha 10, Vinohrady, 10100
(510) Pánské, dámské a dětské oděvy, jmenovitě koupací oděvy, trenýrky, svetry, trika, šátky, pasy a opasky, rukavice z kůže nebo tkaniny, nebo z jejich kombinace, palečnice, boty, spodní prádlo, kalhoty, saka, kabáty, vesty, klobouky, čepice, šortky, kostýmy, košile a blůzy, vrchní sukně pro ženy a děti, spodní oděvy, podvazkové pasy, podprsenky.
(511) 18, 24, 25
(210) O-23396

(111) **154660**
(220) 27.04.1961
(151) 05.05.1961
(540)

RELAKTON

(730) **HERO CZECH s. r. o.**, Radlická 751/113e, Praha 5, 15000, CZ
(740) **Mgr. Daniel Macek**, advokát, Haštalská 1072/6, Praha 1, 11000
(510) Mléko a mléčné výrobky v jakékoliv formě.
(511) 29, 30
(210) O-24404

(111) **154777**
(220) 24.11.1960
(151) 12.07.1961
(540)

Jantzen

(730) **Jantzen Brands Corporation**, 5871 Rickenbacker Road, Commerce, 90040, CA, US
(740) **KOREJZOVA LEGAL v.o.s.**, JUDr. Petra Sauvage de Brantes, advokátka, Korunní 810/104, Praha 10, Vinohrady, 10100
(510) (25) pánské, dámské a dětské oděvy, jmenovitě koupací oděvy, trenýrky, svetry, trika, šátky, pasy a opasky, rukavice, palečnice, boty, spodní prádlo, kalhoty, saka, kabáty, vesty, klobouky, čepice, košile a blůzy, šortky, kostýmy, vrchní sukně pro ženy a děti, spodní oděvy, podvazkové pasy, podprsenky.
(511) 25
(210) O-23397

(111) **154830**
(220) 12.07.1960
(151) 30.08.1961
(540)



(730) **Federal-Mogul Aftermarket UK Limited**, Styal Road, Manchester, England GB M22 5TN, GB
(740) Všeťečka Zelený Švorčík a partneři, advokátní a patentová kancelář, JUDr. Otakar Švorčík, advokát, Hálkova 1406/2, Praha 2, Nové Město, 12000
(510) (7) motory na vnitřní spalování, jejich částí a příslušenství, radiátory, kompresory, strojní nástroje, jejich částí a obráběcí stroje, vrtací pouzdra, hydraulické stroje a jejich součásti a boylery.
(511) 7
(210) O-22688

(111) **154832**
(220) 12.07.1960
(151) 30.08.1961
(540)



(730) **Federal-Mogul Aftermarket UK Limited**, Styal Road, Manchester, England GB M22 5TN, GB
(740) Všeťečka Zelený Švorčík a partneři, advokátní a patentová kancelář, JUDr. Otakar Švorčík, advokát, Hálkova 1406/2, Praha 2, Nové Město, 12000
(510) (12) částí a příslušenství motorových vozidel, letadla, motorové čluny, jejich částí a příslušenství.
(511) 12
(210) O-22690

(111) **154833**
(220) 12.07.1960
(151) 29.08.1961
(540)



(730) **Federal-Mogul Aftermarket UK Limited**, Styal Road, Manchester, England GB M22 5TN, GB
(740) Všeťečka Zelený Švorčík a partneři, advokátní a patentová kancelář, JUDr. Otakar Švorčík, advokát, Hálkova 1406/2, Praha 2, Nové Město, 12000
(510) (6) výrobky z litiny a kovové výlisky všeho druhu a kovová těsnění.

(511) 6
(210) O-22691

(111) **160433**
(220) 18.12.1970
(151) 20.07.1971
(540)

MF

(730) **Massey Ferguson Corporation**, 4205 River Green Parkway, Duluth 30096, GA, US
(740) PATENTSERVIS Praha a.s., Na Podkovce 281/10, Praha 4, Podolí, 14700
(510) Traktory a jejich díly, hospodářské stroje zejména balící stroje, žací mlátičky s vlastním pohonem, nářadí na obdělávání půdy, výsevné a osazovací nástroje, obdělávací a mulchovací náčiní, žací a manipulační nástroje, nářadí na udržování dvora, cesty, pastviny, lesa, vinice a ovocného sadu a díly veškerého předcházejícího zboží. Hospodářské stroje zejména nástroje na zúrodnování půdy a řízení vlhkosti, vybavení na ničení plevele a rostlinných škůdců, nástroje pro mlácení a přípravu sklizně a díly veškerého předcházejícího zboží. Zařízení pro silnice a přesun materiálu zejména nakladače, hloubkové lopaty rypadla, vozíky se zdvižnou vidlicí, traktory s lopatovým rypadlem, škrabače (skrejpry), rozrývače, odstraňovače sněhu a buldozery a díly všeho předcházejícího zboží.
(511) 7, 8, 12
(210) O-44937

(111) **164830**
(220) 16.10.1980
(151) 17.06.1981
(540)

HYDRIL

(730) **HYDRIL COMPANY**, 2200 West Loop South, Suite 800, Houston, 77027, TX, US
(740) Všeťečka Zelený Švorčík a partneři, advokátní a patentová kancelář, JUDr. Pavel Zelený, advokát, Hálkova 1406/2, Praha 2, Nové Město, 12000
(510) (6) roury, trubky a pouzdra, závitové roury, trubky a pouzdra, nikoliv jako součásti strojů, vše vyrobeno z obecného kovu a pro vrtací účely, příslušenství všech těchto výrobků pokud spadá do tř.6, trubkové spoje z obecného kovu, jejich částí a příslušenství pokud spadají do tř.6 pro účely vrtací a pro provádění vrtů.
(511) 6
(210) O-51936

(111) **169136**
(220) 16.10.1990
(151) 29.01.1992
(540)

COMFOREL

(730) **INVISTA Textiles (U.K.) Limited**, One St Peter's Square, Manchester, M2 3DE, GB
(740) Všeťečka Zelený Švorčík a partneři, advokátní a patentová kancelář, JUDr. Michal Havlík, advokát, Hálkova 1406/2, Praha 2, Nové Město, 12000
(510) (22) provazy, lana, motouzy, čalounický materiál, surová textilní vlákna, vycpávky a vatování oblečení, nábytkové čalounění.
(511) 22
(210) O-58971

(111) **169274**
(220) 15.10.1990
(151) 17.02.1992
(540)

PERLA

(730) **Upfield Europe B.V.**, Weena 455, 3013 AL Rotterdam, NL
(740) Rott, Růžička & Guttman a spol., Vyskočilova 1566, Praha 4, Michle, 14000
(510) (29) margarín, rostlinné jedlé tuky.
(511) 29
(210) O-58920

(111) **169350**
(220) 21.09.1990
(151) 26.02.1992
(540)

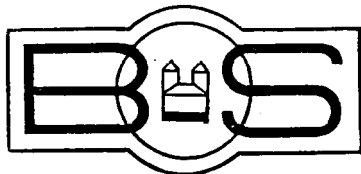

(730) **Karel Švásta**, Smetanova 571, Mladá Boleslav - Mladá Boleslav III., 29301, CZ
(740) BOHEMIA PATENT, Ing. Jana Vanděliková, Petrská 1136/12, Praha 1, Nové Město, 11000
(510) Výroba a opravy atypických svítidel; výroba a opravy stavebního a ostatního kování.
(511) 6, 11, 37
(210) O-58674

(111) **169617**
(220) 19.11.1990
(151) 20.04.1992
(540)

INTEL

(730) **Intel Corporation**, 2200 Mission College Boulevard, Santa Clara, 95052, CA, US
(740) Čermák a spol., JUDr. Karel Čermák Ph.D., LL.M., Elišky Peškové 735/15, Praha 5, Smíchov, 15000
(510) (9) desky s plošnými obvody pro video-procesor, mikroprocesor, desky s plošnými obvody pro elektronické obvody, paměti s integrovaným obvodem, programy operačních systémů, mikrořadiče, počítače, procesory, /ISO/ základní jednotka ČSN, počítačové díly, polovodičové čipy, zařízení pro počítačové vstupy a výstupy, pracovní stanice, datové paměti, paměti, programy zaznamenané do počítače, registry, vybavení pro zkoušení a programování integrovaných obvodů, systémy periferní paměti, mikropočítače, minipočítače, počítačové systémy, modulátory-demodulátory /modemy/, paměťové desky s plošnými spoji, vyvolávací vybavení a nulové sítě.
(511) 9
(210) O-59379

(111) **169695**
(220) 01.11.1990
(151) 10.04.1992
(540)

KEDS

(730) **Keds, LLC**, 500 Totten Pond Road, Waltham 02451, MA, US
(740) PATENTSERVIS Praha a.s., Na Podkovce 281/10, Praha 4, Podolí, 14700
(510) (25) Střevice, trepy, boty.
(511) 25
(210) O-59212

(111) **169774**
(220) 11.01.1991
(151) 10.04.1992
(540)



(730) **Jacuzzi Inc., společnost existující a organizovaná podle zákonů státu Delaware**, Walnut Creek, CA, US
(740) Všecka Zelený Švorčík a partneři, advokátní a patentová kancelář, JUDr. Michal Havlík, advokát, Hájkova 1406/2, Praha 2, Nové Město, 12000
(510) Pumpy, tlakové přístroje, stroje na čištění vody, tlakovzdušné přístroje a systémy, systémy a zařízení na pohon podvodních trysek, vzduchové

kompresory, pumpy pro recirkulaci vody v plavebních bazénech, části a armatury všeho citovaného zboží. Přístroje a zařízení pro hydroterapii, včetně lázeňských přístrojů, pumpy, systémy, vzduchové filtry, přístroje pro ohřev vody, přístroje pro provádění vířivých koupelí a vodních masáží a jejich části. Přístroje pro topení, ventilaci, dodávku vody a pro sanitární účely, zařízení pro provádění koupelí, termálních koupelí a vodních masáží, sprchové buňky pro parní lázeň, části armatury pro všechno shora citované zboží.

(511) 7, 10, 11
(210) O-59993

(111) **169775**
(220) 11.01.1991
(151) 10.04.1992
(540)

JACUZZI

(730) **Jacuzzi Inc., společnost existující a organizovaná podle zákonů státu Delaware**, Walnut Creek, CA, US
(740) Všecka Zelený Švorčík a partneři, advokátní a patentová kancelář, JUDr. Michal Havlík, advokát, Hájkova 1406/2, Praha 2, Nové Město, 12000
(510) Pumpy, tlakové přístroje, stroje na čištění vody, tlakovzdušné přístroje a systémy, systémy a zařízení na pohon podvodních trysek, vzduchové kompresory, pumpy pro recirkulaci vody v plavebních bazénech, části a armatury všeho citovaného zboží. Přístroje a zařízení pro hydroterapii, včetně lázeňských přístrojů, pumpy, systémy, vzduchové filtry, přístroje pro ohřev vody, přístroje pro provádění vířivých koupelí a vodních masáží a jejich části. Přístroje pro topení, ventilaci, dodávku vody a pro sanitární účely, zařízení pro provádění koupelí, termálních koupelí a vodních masáží, sprchové buňky pro parní lázeň, části armatury pro všechno shora citované zboží.
(511) 7, 10, 11
(210) O-59994

(111) **170138**
(220) 31.10.1990
(151) 30.05.1992
(540)

PRIMAGAZ

(730) **Compagnie des Gaz de Petrole Primagaz**, 4, rue Héroult de Séchelles, 75017 Paris, FR
(740) Čermák a spol., JUDr. Karel Čermák Ph.D., LL.M., Elišky Peškové 735/15, Praha 5, Smíchov, 15000
(510) Průmyslové oleje a tuky; mazadla; prostředky na vázání prachu, máčení a pojivové materiály; pohonné hmoty /včetně pohonných hmot pro motory/ a prostředky pro svícení; svíčky, knoty, zařízení pro osvětlování, topení, výrobu páry, vaření, chlazení, sušení, ventilaci, zařízení pro rozvod vody a zařízení zdravotnická.
(511) 4, 11
(210) O-59195

(111) **170254**
(220) 01.11.1990
(151) 02.06.1992
(540)



(730) **BRAVO S.p.A.**, Via della Tecnica 5, Montecchio Maggiore (Vicenza), 36075, IT
(740) Čermák a spol., JUDr. Karel Čermák Ph.D., LL.M., Elišky Peškové 735/15, Praha 5, Smíchov, 15000
(510) Stroje, příslušenství a přístroje pro výrobu, ukládání a dávkování zmrzliny a krémů, jako např. míchačky, zařízení pro pasterizaci mrazicí jednotky, jednotky pro zrání, chladičové boxy, chlazené výkladní skříně a skříňky, chladičové pulty; přístroje pro vaření a příslušenství.

(511) 7, 11, 20
(210) O-59210

(111) **171325**
(220) 14.02.1991
(151) 30.09.1992
(540)

DAYMOON

(730) **DAYMOON, a.s.**, Fügnerova 51, Děčín, 40500, CZ
(740) BOHEMIA PATENT, Ing. Jana Vanděliková, Petrská 1136/12, Praha 1, Nové Město, 11000
(510) Kapesní svítilny, osvětlení jízdních kol, deštníky, zpracování a úprava materiálu.
(511) 11, 18, 40
(210) O-60446

(111) **171326**
(220) 14.02.1991
(151) 30.09.1992
(540)



(730) **DAYMOON, a.s.**, Fügnerova 51, Děčín, 40500, CZ
(740) BOHEMIA PATENT, Ing. Jana Vanděliková, Petrská 1136/12, Praha 1, Nové Město, 11000
(510) Kapesní svítilny, osvětlení jízdních kol, deštníky, zpracování a úprava materiálu.
(511) 11, 18, 40
(210) O-60447

(111) **172595**
(220) 20.06.1991
(151) 06.05.1993
(540)

PATENTSERVIS PRAHA

(730) **PATENTSERVIS Praha a.s.**, Na Podkovce 281/10, Praha 4, Podolí, 14700, CZ
(510) Služby v oblasti průmyslově právní ochrany v tuzemsku i v zahraničí, zejména zajišťování práv k vynálezům, průmyslovým vzorům, ochranným známkám a označením původu pro tuzemské i zahraniční klienty, řešerše, konzultace, zastupování před Úřadem průmyslového vlastnictví, překlady popisů vynálezů a jiných souvisejících materiálů a pomoc při obstarávání popisů vynálezů pro potřeby uživatelů, publikační činnost a zajišťování reprografických služeb v souvislosti se zajišťováním hlavního předmětu činnosti, inženýrská a expertní činnost v oblasti patentových práv, patentové praxe, včetně licenční problematiky.
(511) 35, 42
(210) O-62280

(111) **173621**
(220) 30.08.1991
(151) 21.09.1993
(540)



(730) **Vykydal Jan**, Strážnického 1620/48, Moravská Třebová, 57101, CZ
(510) Projekční a poradenské služby v oboru investiční výstavby, služby inženýrské a stavebně-dodavatelské a obchodní činnost s těmito výrobky: zdící materiály, pojiva, cementy, stavební hmoty pro sanace betonu, betonové prefabrikáty, izolační materiály, obilniny a výrobky z nich.
(511) 19, 30, 31, 37, 42
(210) O-63484

(111) **233489**
(220) 31.10.2000
(151) 24.04.2001
(540)



(730) **MUDr. Radka Středová**, Pod Špitálem 1355, Praha 5 - Zbraslav, 15600, CZ
(740) Mgr. Jitka Vejražková, patentový zástupce, Pod Harfou 938/58, Praha 9, Vysočany, 19000
(510) (3) zubní pasty, mýdla, koupelové zvláčňující přísady, pěny do koupele, krémy, pasty, gely, sprchové gely a pěny, šampony, čisticí přípravky na obličej a tělo, ochranné vlasové přípravky, ochranné opalovací přípravky, antiperspiranty a deodoranty, toaletní tašky; (18) školní tašky, cestovní tašky, sportovní tašky, tašky pro kojence a děti, deštníky; (25) oblečení (zejména pro děti), kalhoty a tepláky, trika (vč. mikin, trik s krátkými rukávy, roláků), kombinézy, spodní prádlo, ponožky, punčocháče, bundy, svetry, teplákové soupravy, oblečení na spaní, šaty, klobouky, rukavice, šály, boty, pláštěnky.
(511) 3, 18, 25
(210) O-160581

(111) **237030**
(220) 16.10.2000
(151) 20.09.2001
(540)



(591) Barevná
(730) **MJM agro, a. s.**, Cholinská 1048/19, Litovel, 78401, CZ
(510) (42) analýza rostlinných, živočišných a ostatních materiálů, poradenství pro zemědělskou výrobu.
(511) 42
(210) O-160039

(111) **237950**
(220) 15.11.2000
(151) 22.10.2001
(540)



(591) Barevná
(730) **KME, spol. s r.o.**, Tyršova 16, Kuřim, 66434, CZ
(740) Mgr. Kateřina Vaňková patentový zástupce, Nerudova 1095/24, Kuřim, 66434
(510) (7) dopravníky (stroje), dopravníky pásové, dopravníky pneumatické, dopravníky potrubní pneumatické, dopravníky šnekové, pásy pro dopravníky, pneumatické dopravní linky, elektrické generátory, elektrické motory (s výjimkou motorů pro pozemní vozidla), mechanismy pohonné jiné než pro pozemní vozidla, mechanické ruční nástroje a nářadí; (9) přístroje a nástroje elektrické, přístroje pro měření, regulaci, kontrolu, signalizaci, záchranu, přístroje pro vyučování, elektrické přístroje monitorovací, elektrické měřicí systémy, elektrické řídicí systémy, rozvaděče (elektřina), rozvodné pulty, rozvodné skříně, spínací skříně, spínače, elektrické vedení, spojky elektrického vedení, elektrická zařízení pro dálkové ovládání průmyslových procesů, elektrické řídicí systémy, přístroje a nástroje na vážení, váhy, mostové váhy, listové váhy, přesné analytické váhy, elektrické vážicí systémy, přístroje pro záznam, převod, reprodukci zvuku nebo obrazu, zařízení ke zpracování dat, počítače, periferní zařízení počítačů jako jsou modemy, monitory, myši (lokátory), plotry (vynášecí přístroje), počítačové klávesnice, počítačové tiskárny, scannery, dále centrální procesorové jednotky, čipy (integrováné obvody), magnetické disky, karty s pamětí nebo mikroprocesorem, komparátory, magnetické nosiče dat, optické nosiče dat, mikroprocesory, textové procesory, obvody plošné tištěné, počítačové paměti, nahraný počítačový software, softwarové ovladače, síťový uživatelský počítačový software; (37) montáž, údržba a opravy vyhrazených elektrických zařízení, montáž, údržba a opravy strojů, obnova strojů (použitých nebo částečně zničených), odrušování elektrických přístrojů, montáž, údržba a opravy počítačového vybavení; (40) montáž materiálů na objednávku, elektromontážní činnost (pro třetí osoby), montáže technologických zařízení (pro třetí osoby); (42) projektování, projektové studie technické, inženýrské práce (expertizy), odborné poradenství s výjimkou obchodního, tvorba software, konstrukce WWW prezentací v globální počítačové síti, řešení WWW serverů, počítačové programování, počítačové systémové analýzy, aktualizace počítačových programů, obnova počítačových dat (regenerace), údržba počítačových programů, pronájem počítačů, pronájem přístupového času k počítačové databázi, pronájem počítačového software, poradenství v oblasti počítačového hardware.
(511) 7, 9, 37, 40, 42
(210) O-161002

(111) **238539**
(220) 12.10.2000
(151) 23.11.2001
(540)

Ozonstar

(730) **Ing. Jaroslav Boháč**, Klatovská 426/20, Brno, 60200, CZ
(740) ELITFORM - Patentová a známková kancelář, Mgr. Lukáš Dlabáček, Bolzanova 5, Brno, 61800
(510) (7) směšovače injektorové, směšovače aerační, sušiče vzduchu, odvlhčovače, zpětné ventily, odvzdušňovací sady; (9) ozonizační jednotky, propojovací koncovky, panely skříně stanice; (37) montáž ozonizačních zařízení, servis ozonizace.
(511) 7, 9, 37
(210) O-159976

(111) **238593**
(220) 25.10.2000
(151) 23.11.2001
(540)



(730) **KELOC PC, spol. s r.o.**, náměstí SNP 1140/32, Brno, Černá Pole, 61300, CZ
(740) Ing. Dobroslav Musil, patentová kancelář, Zábřevická 11, Brno, 61500
(510) (9) přístroje a nástroje vědecké, elektrické přístroje pro vážení, měření, signalizaci, kontrolu, záchranu a vyučování, přístroje pro záznam, převod, reprodukci informací, zvuku nebo obrazu, telefonní přístroje a modemy, přístroje pro zpracování informací a počítače, jejich součásti a příslušenství, komponenty počítačových sítí, nahrané i nenahrané nosiče informací, software, informace v elektronické podobě prostřednictvím jakéhokoliv média; (16) tiskárenské výrobky, papír, lepenka a výrobky z těchto materiálů, fotografie; (35) reklamní a propagační činnost prostřednictvím jakéhokoliv média a/nebo elektronické sítě, poradenská činnost, zejména v oblasti marketingu, obchodu a reklamy, poskytování pomoci při provozu a obchodu, automatizované zpracování dat, reprografická činnost; (37) montáž, instalace, správa, údržba a opravy počítačů (hardware), počítačových sítí, zařízení pro přenos informací a multimediálních systémů; (38) počítačová komunikace, přenášení informací, provozování počítačových sítí, provozování internetového serveru; (41) vydavatelská a nakladatelská činnost, vydávání tiskovin a nosičů informací; (42) poradenská činnost v oblasti elektrotechniky, tvorba internetových stránek.
(511) 9, 16, 35, 37, 38, 41, 42
(210) O-160405

(111) **238657**
(220) 08.11.2000
(151) 23.11.2001
(540)

TUPPERWARE

(730) **DART INDUSTRIES INC.**, 14901 S. Orange Blossom Trail, Orlando, FL, US
(740) Všecka Zelený Švorčík a partneři, advokátní a patentová kancelář, JUDr. Michal Havlík, Hálkova 1406/2, Praha 2, Nové Město, 12000
(510) (35) zprostředkování prodeje výrobků a zboží, zvláště prostřednictvím předvádění v domácnosti, na základě přímých objednávek podle katalogu, v síti obchodů a prodej po internetu.
(511) 35
(210) O-160805

(111) **239411**
(220) 03.11.2000
(151) 19.12.2001
(540)

TORNÁDO

(730) **Centropen a. s.**, ul. 9. května 161, Dačice, 38012, CZ
(740) PatentCentrum Sedlák & Partners s.r.o., Okružní 2824, České Budějovice, České Budějovice 3, 37001
(510) (16) psací a kreslicí potřeby a pomůcky kromě teplocitlivých papírů, popisovače, korekturní a mizikovací prostředky, učební, školní a kancelářské potřeby a pomůcky kromě přístrojů a termocitlivých papírů.
(511) 16
(210) O-160672

(111) **238700**
(220) 16.11.2000
(151) 23.11.2001
(540)

 **Plzeňský skart**

(730) **Plzeňský skart a.s.**, Prvomájová 20/35, Plzeň, Křimice, 32200, CZ
(740) PatentCentrum Sedlák & Partners s.r.o., Okružní 2824, České Budějovice, České Budějovice 3, 37001
(510) (39) silniční motorová nákladní doprava; (40) veškeré činnosti spojené s tříděním, zpracováním, recyklací a likvidací odpadu; (42) odborné technické poradenství a služby se zaměřením na ekologii a nakládání s odpady.
(511) 39, 40, 42
(210) O-161126

(111) **238839**
(220) 14.12.2000
(151) 23.11.2001
(540)

KONZULTA Brno

(730) **KONZULTA Brno, a.s.**, Veveří 9, Brno, 60200, CZ
(740) JUDr. Rosenbachová Jitka, Veveří 9, Brno, 60200
(510) (9) software; (35) činnost organizačních a ekonomických poradců, daňové poradenství; (36) pronájem nemovitostí, realitní činnost; (41) vydavatelská a nakladatelská činnost v oblasti periodických a neperiodických publikací; (42) vývoj a tvorba software.
(511) 9, 35, 36, 41, 42
(210) O-162332

(111) **238967**
(220) 29.01.2001
(151) 23.11.2001
(540)

ASPAR

(730) **ASPAR spol. s r.o.**, č. p. 343, Syrovice, 66467, CZ
(740) A. Holas & partner, Patentová a známková kancelář, Ing. Mgr. Hana Holasová, Křížová 105/4, Brno, Staré Brno, 60300
(510) (7) elektrická zařízení k ovládání rolet, válce pro motory, elektrická zařízení pro rolovací vodorovný bazénový kryt; (19) rolety venkovní, kromě kovových a textilních, bazény plavecké nekovové, beton, stavební prvky z betonu, dlaždice nekovové, konstrukce nekovové, přenosné stavby, zejména plavecké bazény nekovové, žaluzie, speciální rolovací vodorovný bazénový kryt; (37) stavby, opravy staveb, izolace staveb, demolice, montáž, opravy a údržba zejména bazénů a příslušenství.
(511) 7, 19, 37
(210) O-163583

(111) **239466**
(220) 15.11.2000
(151) 19.12.2001
(540)



(730) **SHIMANO INC.**, 77 Oimatsu-cho 3-cho, Sakai, Osaka, JP
(740) Zeiner & Zeiner v.o.s., Mgr. Řehák David, advokát, Maiselova 15, Praha 1, 11000
(510) (12) jízdní kola, části a příslušenství pro jízdní kola, jmenovitě hlavy, vnitřní převodové hlavy, uvolňovací páky, uvolňovací páky převodů, řadící páky, přehazovače předních a zadních kol, vodiče řetězů, volnoběžky, ozubená kolečka, řemenice, řetězy, řetězové přesmykače (deflektory), řadící lanka, kliky; klikové soupravy, řetězová kola, pedály, pedálové klipsny, brzdové páky, přední brzdy, zadní brzdy, brzdové kabely, brzdové čelisti, ráfky, kola, paprsky, úchytky paprsků, spodní podpěry, sedadlové sloupky, patentní sedadlové sloupky, hlavní části pro sestavu rámových vidlic, rámy, závěsy, řídítka, rukojeti na řídítka, násady na řídítka, sedla, blatníky, stojánky na kola, nosiče, zvonky, houkačky a zpětná zrcátka pro jízdní kola, přehazovače řízené počítačem; (18) cestovní tašky, nákupní tašky, pouzdra na kola, cestovní tašky na jízdní kola, tašky pro přepravu jízdních kol, kempinkové tašky, batohy, cestovní tašky na oděvy, kufříky, deštníky, tašky na kolečkách; (25) boty a kotníkové obuv, zejména cyklistická obuv, rybářská obuv, rybářské vysoké boty, golfová obuv; oděvy, zejména sportovní oděvy, cyklistické oděvy, gymnastické oděvy, venkovní oblečení, oblečení odolné proti dešti, pláštěnky, kombinézy do deště, čepice, rukavice, ponožky, košile, bundy, pletené kabátky, rybářské vesty, kalhoty, punčochy a spodní prádlo.
(511) 12, 18, 25
(210) O-161080

(111) **239468**
(220) 15.11.2000
(151) 19.12.2001
(540)



- (730) SHIMANO INC., 77 Oimatsu-cho 3-cho, Sakai, Osaka, JP
(740) Zeiner & Zeiner v.o.s., Mgr. Řehák David, advokát, Maiselova 15, Praha 1, 11000
- (510) (12) jízdní kola, části a příslušenství pro jízdní kola, jmenovitě hlavy, vnitřní převodové hlavy, uvolňovací páky, uvolňovací páky převodů, řadící páky, přehazovače předních a zadních kol, vodiče řetězů, volnoběžky, ozubená kolečka, řemenice, řetězy, řetězové přesmykače (deflektory), řadící lanka, kliky; klikové soupravy, řetězová kola, pedály, pedálové klipsny, brzdové páky, přední brzdy, zadní brzdy, brzdové kabely, brzdové čelisti, ráfky, kola, paprsky, úchytky paprsků, spodní podpěry, sedadlové sloupky, patentní sedadlové sloupky, hlavní části pro sestavu rámových vidlic, rámy, závěsy, říditka, rukojeti na říditka, násady na říditka, sedla, blatníky, stojánky na kola, nosiče, zvonky, houkačky a zpětná zrcátka pro jízdní kola, přehazovače řízené počítačem; (18) cestovní tašky, nákupní tašky, pouzdra na kola, cestovní tašky na jízdní kola, tašky pro přepravu jízdních kol, kempinkové tašky, batohy, cestovní tašky na oděvy, kufříky, deštníky, tašky na kolečkách; (25) boty a kotníková obuv, zejména cyklistická obuv, rybářská obuv, rybářské vysoké boty, golfové obuv; oděvy, zejména sportovní oděvy, cyklistické oděvy, gymnastické oděvy, venkovní oblečení, oblečení odolné proti dešti, pláštěnky, kombinézy do deště, čepice, rukavice, ponožky, košile, bundy, pletené kabátky, rybářské vesty, kalhoty, punčochy a spodní prádlo.
- (511) 12, 18, 25
(210) O-161082

(111) **239470**
(220) 15.11.2000
(151) 19.12.2001
(540)

TOURNEY

- (730) SHIMANO INC., 77 Oimatsu-cho 3-cho, Sakai, Osaka, JP
(740) Zeiner & Zeiner v.o.s., Mgr. Řehák David, advokát, Maiselova 15, Praha 1, 11000
- (510) (12) jízdní kola, části a příslušenství pro jízdní kola, jmenovitě hlavy, vnitřní převodové hlavy, uvolňovací páky, uvolňovací páky převodů, řadící páky, přehazovače předních a zadních kol, vodiče řetězů, volnoběžky, ozubená kolečka, řemenice, řetězy, řetězové přesmykače (deflektory), řadící lanka, kliky; klikové soupravy, řetězová kola, pedály, pedálové klipsny, brzdové páky, přední brzdy, zadní brzdy, brzdové kabely, brzdové čelisti, ráfky, kola, paprsky, úchytky paprsků, spodní podpěry, sedadlové sloupky, patentní sedadlové sloupky, hlavní části pro sestavu rámových vidlic, rámy, závěsy, říditka, rukojeti na říditka, násady na říditka, sedla, blatníky, stojánky na kola, nosiče, zvonky, houkačky a zpětná zrcátka pro jízdní kola, přehazovače řízené počítačem; (18) cestovní tašky, nákupní tašky, pouzdra na kola, cestovní tašky na jízdní kola, tašky pro přepravu jízdních kol, kempinkové tašky, batohy, cestovní tašky na oděvy, kufříky, deštníky, tašky na kolečkách; (25) boty a kotníková obuv, zejména cyklistická obuv, rybářská obuv, rybářské vysoké boty, golfové obuv; oděvy, zejména sportovní oděvy, cyklistické oděvy, gymnastické oděvy, venkovní oblečení, oblečení odolné proti dešti, pláštěnky, kombinézy do deště, čepice, rukavice, ponožky, košile, bundy, pletené kabátky, rybářské vesty, kalhoty, punčochy a spodní prádlo.
- (511) 12, 18, 25
(210) O-161085

(111) **239469**
(220) 15.11.2000
(151) 19.12.2001
(540)

TIAGRA

- (730) SHIMANO INC., 77 Oimatsu-cho 3-cho, Sakai, Osaka, JP
(740) Zeiner & Zeiner v.o.s., Mgr. Řehák David, advokát, Maiselova 15, Praha 1, 11000
- (510) (12) jízdní kola, části a příslušenství pro jízdní kola, jmenovitě hlavy, vnitřní převodové hlavy, uvolňovací páky, uvolňovací páky převodů, řadící páky, přehazovače předních a zadních kol, vodiče řetězů, volnoběžky, ozubená kolečka, řemenice, řetězy, řetězové přesmykače (deflektory), řadící lanka, kliky; klikové soupravy, řetězová kola, pedály, pedálové klipsny, brzdové páky, přední brzdy, zadní brzdy, brzdové kabely, brzdové čelisti, ráfky, kola, paprsky, úchytky paprsků, spodní podpěry, sedadlové sloupky, patentní sedadlové sloupky, hlavní části pro sestavu rámových vidlic, rámy, závěsy, říditka, rukojeti na říditka, násady na říditka, sedla, blatníky, stojánky na kola, nosiče, zvonky, houkačky a zpětná zrcátka pro jízdní kola, přehazovače řízené počítačem; (18) cestovní tašky, nákupní tašky, pouzdra na kola, cestovní tašky na jízdní kola, tašky pro přepravu jízdních kol, kempinkové tašky, batohy, cestovní tašky na oděvy, kufříky, deštníky, tašky na kolečkách; (25) boty a kotníková obuv, zejména cyklistická obuv, rybářská obuv, rybářské vysoké boty, golfové obuv; oděvy, zejména sportovní oděvy, cyklistické oděvy, gymnastické oděvy, venkovní oblečení, oblečení odolné proti dešti, pláštěnky, kombinézy do deště, čepice, rukavice, ponožky, košile, bundy, pletené kabátky, rybářské vesty, kalhoty, punčochy a spodní prádlo.
- (511) 12, 18, 25
(210) O-161083

(111) **239471**
(220) 15.11.2000
(151) 19.12.2001
(540)

ULTEGRA

- (730) SHIMANO INC., 77 Oimatsu-cho 3-cho, Sakai, Osaka, JP
(740) Zeiner & Zeiner v.o.s., Mgr. Řehák David, advokát, Maiselova 15, Praha 1, 11000
- (510) (12) jízdní kola, části a příslušenství pro jízdní kola, jmenovitě hlavy, vnitřní převodové hlavy, uvolňovací páky, uvolňovací páky převodů, řadící páky, přehazovače předních a zadních kol, vodiče řetězů, volnoběžky, ozubená kolečka, řemenice, řetězy, řetězové přesmykače (deflektory), řadící lanka, kliky; klikové soupravy, řetězová kola, pedály, pedálové klipsny, brzdové páky, přední brzdy, zadní brzdy, brzdové kabely, brzdové čelisti, ráfky, kola, paprsky, úchytky paprsků, spodní podpěry, sedadlové sloupky, patentní sedadlové sloupky, hlavní části pro sestavu rámových vidlic, rámy, závěsy, říditka, rukojeti na říditka, násady na říditka, sedla, blatníky, stojánky na kola, nosiče, zvonky, houkačky a zpětná zrcátka pro jízdní kola, přehazovače řízené počítačem; (18) cestovní tašky, nákupní tašky, pouzdra na kola, cestovní tašky na jízdní kola, tašky pro přepravu jízdních kol, kempinkové tašky, batohy, cestovní tašky na oděvy, kufříky, deštníky, tašky na kolečkách; (25) boty a kotníková obuv, zejména cyklistická obuv, rybářská obuv, rybářské vysoké boty, golfové obuv;

oděvy, zejména sportovní oděvy, cyklistické oděvy, gymnastické oděvy, venkovní oblečení, oblečení odolné proti dešti, pláštěnky, kombinézy do deště, čepice, rukavice, ponožky, košile, bundy, pletené kabátky, rybářské vesty, kalhoty, punčochy a spodní prádlo.

(511) 12, 18, 25
(210) O-161086

(111) **239472**
(220) 15.11.2000
(151) 19.12.2001
(540)



(730) SHIMANO INC., 77 Oimatsu-cho 3-cho, Sakai, Osaka, JP
(740) Zeiner & Zeiner v.o.s., Mgr. Řehák David, advokát, Maiselova 15, Praha 1, 11000
(510) (12) jízdní kola, části a příslušenství pro jízdní kola, jmenovitě hlavy, vnitřní převodové hlavy, uvolňovací páky, uvolňovací páky převodů, řadící páky, přehazovače předních a zadních kol, vodiče řetězů, volnoběžky, ozubená kolečka, řemenice, řetězy, řetězové přesmykače (deflektory), řadící lanka, kliky; klikové soupravy, řetězová kola, pedály, pedálové klipsny, brzdové páky, přední brzdy, zadní brzdy, brzdové kabely, brzdové čelisti, ráfky, kola, paprsky, úchytky paprsků, spodní podpěry, sedadlové sloupky, patentní sedadlové sloupky, hlavní části pro sestavu rámových vidlic, rámy, závěsy, říditka, rukojeti na říditka, násady na říditka, sedla, blatníky, stojánky na kola, nosiče, zvonky, houkačky a zpětná zrcátka pro jízdní kola, přehazovače řízené počítačem; (18) cestovní tašky, nákupní tašky, pouzdra na kola, cestovní tašky na jízdní kola, tašky pro přepravu jízdních kol, kempinkové tašky, batohy, cestovní tašky na oděvy, kufříky, deštníky, tašky na kolečkách; (25) boty a kotníkové obuv, zejména cyklistická obuv, rybářská obuv, rybářské vysoké boty, golfová obuv; oděvy, zejména sportovní oděvy, cyklistické oděvy, gymnastické oděvy, venkovní oblečení, oblečení odolné proti dešti, pláštěnky, kombinézy do deště, čepice, rukavice, ponožky, košile, bundy, pletené kabátky, rybářské vesty, kalhoty, punčochy a spodní prádlo.

(511) 12, 18, 25
(210) O-161087

(111) **239519**
(220) 27.11.2000
(151) 19.12.2001
(540)

BLAŤÁCKÉ ZLATO

(730) MADETA a.s., Rudolfová tř. 246/83, České Budějovice, České Budějovice 4, 37001, CZ
(740) PatentCentrum Sedlák & Partners s.r.o., Okružní 2824, České Budějovice, České Budějovice 3, 37001
(510) (29) mléko a mléčné výrobky.
(511) 29
(210) O-161494

(111) **239584**
(220) 05.12.2000
(151) 19.12.2001
(540)



(591) Barevná
(730) Belron International Limited, Milton Park, Stroude Road, Egham, Surrey, TW 20 9EL, GB
(740) Rott, Růžička & Guttman, Patentové, známkové a advokátní kanceláře, JUDr. Vladimír Rott, patentový zástupce, Vyskočilova 1566, Praha 4, Michle, 14000
(510) (12) přední okna, čelní ochranná skla, okénka, střešní okna, zrcadlová skla, to vše pro vozidla; (21) sklo na okna vozidel, opracované a poloopracované sklo (s výjimkou stavebního skla), skleněné zboží, sklo na světla vozidel, skleněná vlákna, vše ve formě pásů (nikoliv textilních), desek a tyčí, a to pro výrobní účely, neelektrické přístroje a materiály pro čisticí účely; (37) montáž předních oken, skel a výrobků ze skla, oken, zasklení karoserie, signalizace, zvukových systémů a částí a příslušenství vozidel, údržba a opravy skel vozidel, poskytování informací v oblasti uvedených služeb.

(511) 12, 21, 37
(210) O-162006

(111) **239585**
(220) 05.12.2000
(151) 19.12.2001
(540)



(730) Belron International Limited, Milton Park, Stroude Road, Egham, Surrey, TW 20 9EL, GB
(740) Rott, Růžička & Guttman, Patentové, známkové a advokátní kanceláře, JUDr. Vladimír Rott, patentový zástupce, Vyskočilova 1566, Praha 4, Michle, 14000
(510) (12) přední okna, čelní ochranná skla, okénka, střešní okna, zrcadlová skla, to vše pro vozidla; (21) sklo na okna vozidel, opracované a poloopracované sklo (s výjimkou stavebního skla), skleněné zboží, sklo na světla vozidel, skleněná vlákna, vše ve formě pásů (nikoliv textilních), desek a tyčí, a to pro výrobní účely, neelektrické přístroje a materiály pro čisticí účely; (37) montáž předních oken, skel a výrobků ze skla, oken, zasklení karoserie, signalizace, zvukových systémů a částí a příslušenství vozidel, údržba a opravy skel vozidel, poskytování informací v oblasti uvedených služeb.

(511) 12, 21, 37
(210) O-162007

(111) **239800**
(220) 29.01.2001
(151) 19.12.2001
(540)

MOLÍK

(730) KUBI, spol. s r.o., Pod nemocnicí 3, Brno, 62500, CZ
(740) *moraviapatent*, Martin Kořistka, patentový zástupce, Karpatská 241/3, Brno, 62500
(510) (5) repelenty proti hmyzu, zejména proti šatním molům; (16) sací papír napuštěný repelentem proti hmyzu, zejména proti šatním molům.
(511) 5, 16
(210) O-163597

(111) **240027**
(220) 20.06.2000
(151) 25.01.2002
(540)

PRIMÁT

(730) **ST. NICOLAUS a.s.**, 1. mája 113, 031 28 Liptovský Mikuláš, SK
(510) (32) nealkoholické nápoje všeho druhu, například šumivé nápoje, minerální vody přírodní i ochucené, ovocné a zeleninové šťávy a nápoje z nich, mošty, sirupy, koncentráty k přípravě nealkoholických nápojů a ochucených minerálních vod; (33) alkoholické nápoje všeho druhu, zejména lihoviny, likéry a vína, například lihoviny řezané a ušlechtilé destiláty, včetně macerátů a výluhů, vinné, ovocné, bylinné, zeleninové a obilné destiláty, alkoholické koktejly, koncentráty k přípravě alkoholických nápojů; (35) zprostředkování prodeje a nákupu výrobků a služeb v oboru nealkoholických a alkoholických nápojů, inzertní a propagační činnost, včetně vydávání reklamních a náborových textů, organizování, zabezpečování a uspořádání propagačních a/nebo komerčních výstav a akcí, včetně přehlídky výrobků a služeb, obchodní marketing a podnikové poradenství, direkt management, pomoc při řízení obchodní činnosti, zastupování tuzemských a zahraničních firem, dovozní a vývozní agentura, správa obchodních zájmů třetích osob, informační, konzultační a poradenské služby v daných oborech.
(511) 32, 33, 35
(210) O-156581

(111) **241135**
(220) 29.12.2000
(151) 21.02.2002
(540)

VELKÁ PARDUBICKÁ

(730) **Dostihový spolek a.s.**, Pražská 607, Pardubice, 53002, CZ
(740) Pavel Reichel & kol., Ing. Pavel Reichel, Lopatecká 14, Praha 4, 14700
(510) (9) nosiče informací v rozsahu třídy 9; (16) nosiče informací v rozsahu třídy 16 - tiskoviny a polygrafické výrobky, zejména plakáty a postery, programy a vstupenky, upomínkové publikace; (38) šíření informací prostřednictvím veřejných datových sítí; (41) organizování sportovních soutěží a her, pořádání zábavních, kulturních, společenských a sportovních akcí.
(511) 9, 16, 38, 41
(210) O-162821

(111) **241264**
(220) 14.02.2001
(151) 21.02.2002
(540)

Memoriál Bedřicha Šupčíka

(730) **Těloevičná jednota Sokol Příbram**, Gen. R. Tesaříka 162, Příbram, Příbram I, 26101, CZ
(740) JUDr. Aleš Zábřeh, advokát, Na Beránce 57/2, Praha 6, Dejvice, 16000
(510) (16) papírové nosiče informací, zejména tiskoviny, letáky, plakáty, papírové reklamní předměty; (35) reklamní, inzertní a propagační činnost; (41) výchovná, kulturní, vzdělávací a sportovní činnost, zejména organizování a pořádání sportovních akcí.
(511) 16, 35, 41
(210) O-164320

(111) **241522**
(220) 19.03.2001
(151) 21.02.2002
(540)

PROFIMA
interiéry

KVALITA DO DETAILU

(730) **Chába Jiří**, Devonská 1179/4, Praha 5, Hlubočepy, 15200, CZ
(510) (20) nábytek; (37) čištění budov, pronájem stavebních strojů a zařízení, stavebnictví, stavitelství, dozor nad stavbami, budovy - demolice, kuchyňské zařízení - montáž, izolování staveb, zednické služby, tapetování, malování a natírání, štukování, sádrování, telefony (instalace a údržba), zedníci (zednické služby), informace (stavební), studny (vrtání); (42) projekce stavební.
(511) 20, 37, 42
(210) O-165465

(111) **242042**
(220) 18.12.2000
(151) 22.03.2002
(540)



(730) **JUDr. Jan Nekola**, Jíloviště 237, Jíloviště, 25202, CZ
(740) Mgr. Lenka Klofáčková, Ve struhách 8, Praha 6, 16000
(510) (12) autokary, autobusy, automobily, automobily (karosérie, sluneční clony, kapoty vozidel), balóny (řiditelné, vzdušné), vzducholodě (řiditelné), čluny, dálkové autobusy, dětské kočárky, dopravní prostředky (dveře), elektromobily, jachty, jízdní kola, kabiny lanové dráhy, kolejové lanovky, letecké přístroje, stroje a zařízení, letadla, lokomotivy, motocykly, okna pro vozidla, padáky, pontony, pramice, trajektové lodě, čluny převozní, sanitky, sportovní auta, traktory, tramvajové vozy, železniční vozy; (16) adresové štíty a štočky, activity books (plánovací systémy, diáře, osobní i pracovní přehledy, poznámky apod.), archy papíru, blahopřání, bloky (papírnické výrobky), desky (papírnické výrobky), desky na dokumenty (šanon, pořadače), desky na spisy, listky, listky do kartoték, kalendáře, zejména nástěnné, stolní a trhací, nálepky (lepící pásy, lepenka) pro kancelářské použití nebo pro domácnost, obálky (papírnické výrobky), obaly na spisy, plastické nebo papírové obaly obecně, oznámení (papírnické výrobky), ořezávátka, ořezávátka strojky, papír (kancelářské potřeby), zejména balicí, dopisní, pro kopírování, toaletní a další výrobky z tohoto materiálu zařazené ve třídě 16, paragony, pera (kancelářské potřeby), pera plnicí, penály, plakáty, umělohmotné tašky, podložky na stůl papírové, psací, pod sklenice, pravítka, pohlednice, gratulace, obálky, pořadače (kancelářské potřeby, spisové obaly, šanon), potřeby pro psaní, potřeby pro knižní vazby, poznámkové bloky, přívěsky na klíče, psací stroje a kancelářské potřeby, razítka, sáčky jako obaly, samolepky (pro domácnost nebo kancelářské účely), obtisky, sešity, seznamy (rejstříky), sponky, svorky (kancelářské), školní potřeby, štíty vývěsní z papíru nebo lepenky, tabule reklamní z papíru nebo lepenky, těžítka, tiskoviny, časopisy, periodika, knihy, tiskárenské výrobky, písma pro tiskárny, tužky, pastelky, tuhy, gummy, účetní knihy, umělecké nebo ozdobné předměty, záložky do knih, zápisníky (notesy), záložky na knihy; (18) aktovky (diplomatky, kožená galanterie), batohy, desky na noty, deštníky, kabelky, klíčenky (kožená galanterie), kufry zejména cestovní, kůže a výrobky z tohoto materiálu, zařazené ve třídě 18, tašky zejména nákupní a náprsní, cestovní, plážové,

školní, peněženky, slunečníky; (22) markýzy a výrobky z tohoto materiálu, zařazené ve třídě 22, plachtovina nepromokavá, dehtová, plachty vozové, stany, žaluzie lištové okenní; (35) agentury umělecké, reklamní, inzertní a propagační činnost, daňové příznání (příprava a vyhotovení), hospodářské (ekonomické) prognózy, informace obchodní nebo podnikatelské (poskytování), kopírování nebo rozmnožování (reprodukce) dokumentů, dokladů apod., poradenství (podnikové, obchodní, podnikatelské, personální, při vedení podniků, v obchodní činnosti apod.) a obchodní management, poskytování pomoci při řízení obchodních nebo průmyslových podniků, public relations - styk s veřejností a médií, vedení dražeb, inzerce poštou, nábor zaměstnanců, obchodní reklama (pro třetí osoby), pronájem reklamních materiálů, pronájem reklamních ploch, předvádění (služby modelek) pro reklamní účely a podporu prodeje, předvádění zboží, reklama, reklama (propagace), reklamní materiály, reklamní texty (vydávání, zveřejňování, oznámení, vyhlášení, publikování), rozhlasová reklama, rozšiřování reklamních materiálů zákazníkům, styky s veřejností, televizní reklama, veletrhy (pořádání) pro obchodní a reklamní účely, venkovní reklama, vylepování plakátů, organizace komerčních a reklamních výstav; (36) nemovitosti (pronájem, správa, zprostředkování), jednatelství, daňové odhady (služby), správa majetku; (38) agentury tiskové, elektronická pošta, vysílání kabelové televize, přenos zpráv a obrazových informací pomocí počítače, posílání zpráv, počítačová komunikace, přenášení pomocí satelitních družic, přenos faxem, přenosy zpráv faxy, přenášení telegramů, telegrafický přenos, telekomunikační informace, televizní vysílání, rozhlasové vysílání, výzvy (služby poskytované rádiem, telefonem nebo jinými elektronickými komunikačními prostředky); (41) umělecké módní agentury, cirkusy, služby diskotéky, divadelní představení, provozování herny a kasina, provozování kinosálů, koncertní síně, sály, organizace a vedení konferencí, kongresů, seminářů a sympózií, organizace živých vystoupení, plešů, představení, soutěží (vzdělávacích, zábavných, sportovních), pořádání loterií, pořádání soutěží krásy, televizní zábava, zábava (služby), živá představení; (42) správa autorských práv, psaní dopisů (vyřizování korespondence), restaurace, rezervace hotelů, informace o módě, kavárny, nahrávání video pásek.

(511) 12, 16, 18, 22, 35, 36, 38, 41, 42
(210) O-162481

(111) **242258**
(220) 04.04.2001
(151) 22.03.2002
(540)

JOSTOM

(730) **FAST ČR, a. s.**, Černokostecká 2111, Praha 10, 10000, CZ
(740) **KOREJZOVA LEGAL v.o.s.**, JUDr. Petra Sauvage de Brantes, advokátka, Korunní 810/104, Praha 10, Vinohrady, 10100
(510) (9) nahrané a nenahrané nosiče záznamu zvuku a obrazu, zejména audio a videokazety, magnetofonové pásky, diskety, kompaktní disky, gramofonové desky, mikrofony, metronomy, přístroje k záznamu, reprodukci, zesilování, přenosu zvuku a obrazu, přístroje na dálkové ovládání, přístroje pro audiovizuální výuku, hudební aparatury, zesilovače, reproduktory, mixážní pulty, efekťová zařízení k ozvučení a další ozvučovací technika zahrnuté ve tř. 9; (15) hudební nástroje dechové, klávesové, strunné a bicí všech druhů a součástky k nim, příslušenství k hudebním nástrojům všech druhů, dětské hudební nástroje, elektronické a elektrické hudební nástroje, hrací skřínky, pouzdra na hudební nástroje; (16) papír a výrobky z papíru, tiskoviny, časopisy, reklamní tiskopisy, reklamní tiskoviny, kalendáře, pohlednice, fotografie, pozvánky, příručky pro hudební výchovu, hudebniny, notové sešity a notový papír, zpěvníky, učebnice hudby, psací potřeby, tuhy, tužky, pastely, uhly, štětce, kancelářské potřeby kromě nábytku, učební a školní potřeby a pomůcky, hrací karty, papírové ubrousky a kapesníky, papírové obaly, obaly z plastických hmot, obrazy, omalovánky, obtisky; (28) hry, hračky, tělocvičné a sportovní nářadí a náčiní, elektronické hračky, hry individuální a společenské, hlavolamy.

(511) 9, 15, 16, 28
(210) O-166190

(111) **242448**
(220) 11.05.2001
(151) 22.03.2002
(540)



(730) **DEMAN 91, spol. s r.o.**, Korunní 810/104, Praha 10 - Vinohrady, 10100, CZ
(740) Advokátní kancelář, JUDr. Ing. Matys Jan, Spálená 10, Praha 1, 11000
(510) (24) tkaniny a textilní výrobky zařazené do této třídy; (25) oděvy, obuv.
(511) 24, 25
(210) O-167223

(111) **242998**
(220) 21.12.2000
(151) 23.04.2002
(540)



(730) **Upsa SAS**, 3 rue Joseph Monier, 92500 Rueil Malmaison, FR
(740) **PATENTSERVIS Praha a.s.**, Na Podkovce 281/10, Praha 4, Podolí, 14700
(510) (5) farmaceutické přípravky pro lidské použití.
(511) 5
(210) O-162624

(111) **243027**
(220) 05.01.2001
(151) 23.04.2002
(540)

VERUS

(730) **POWER BA s.r.o.**, Masarykova 427/31, Brno, Brno-město, 60200, CZ
(740) **POWER BA s.r.o.**, Masarykova 427/31, Brno, Brno-město, 60200
(510) (35) propagační činnost a reklama, pomoc při řízení obchodní činnosti, tj. pomoc při provozu a řízení obchodního podniku a pomoc při provozování obchodů a obchodních činností podniků, jakož i reklamní služby, kancelářské práce; (36) organizačně ekonomické poradenství, nákup a prodej nemovitostí, individuální úvěrové služby, služby realitní kanceláře; (37) služby ve stavebnictví, stavby budov, služby malířů, instalatérů, topenářů nebo pokrývačů, služby inspekce stavebních objektů, pronájem nářadí a konstrukčního materiálu, služby opravářské, uvedení budov či jiného předmětu do dobrého stavu po upotřebení -restaurátorství, různé služby opravářské - v oblasti elektřiny, nábytku, nástrojů a nářadí, služby údržbářské, které mají uchovat předmět v původním stavu, aniž by se změnila některá z vlastností.

(511) 35, 36, 37
(210) O-162933

(111) **244353**
(220) 28.05.2001
(151) 23.05.2002
(540)



(591) Barevná
(730) **Schich Roman**, Bezručova 540, Velké Opatovice, 67963, CZ
(510) (20) nábytek, nábytek z laminované dřevotřísky, čalouněný nábytek, nábytkářské díly.
(511) 20
(210) O-167756

(111) **244798**
(220) 08.03.2001
(151) 24.06.2002
(540)



(730) **AG FOODS Group a.s.**, Škrobárenská 506/2, Brno - Trnitá, 61700, CZ
(740) Veleba, Milichovský a spol., JUDr. Igor Veleba, Koliště 55, Brno, 60200
(510) (5) potraviny biologické a dietické pro léčebné účely; (9) nápojové automaty; (11) zařízení topná, zařízení pro vaření, zařízení pro rozvod vody, zařízení zdravotnická; (30) posilující přípravky pro nemocné a rekonvalescenty, káva, kakaové přípravky; (32) ovocné nápoje, resti na přípravu nápojů, sirupy a jiné přípravky k přípravě nápojů.
(511) 5, 9, 11, 30, 32
(210) O-165108

(111) **245579**
(220) 20.04.2001
(151) 29.07.2002
(540)



(730) **Technický dozorčí spolek Brno, z. s.**, U vlečky 29/5, Brno, Komárov, 61700, CZ
(510) (41) školicí, vzdělávací a ediční činnost; (42) poradenská, dozorčí, inspekční, zkušební, certifikační a znalecká činnost v oblasti technických zařízení.
(511) 41, 42
(210) O-166629

(111) **245812**
(220) 03.08.2001
(151) 29.07.2002
(540)



(730) **Elektrické instalace Zika s.r.o.**, Sokolovská 772, Velký Osek, 28151, CZ
(740) PROPATENT, Ing. Vlasta Sedláčková, Pod Pekařkou 107/1, Praha 4, Podolí, 14700
(510) (9) elektroinstalační materiál, elektrorozvaděče; (37) instalace a montáž elektrických zařízení; (42) projektová činnost.
(511) 9, 37, 42
(210) O-170290

(111) **246131**
(220) 26.10.2001
(151) 29.07.2002
(540)



(591) Barevná
(730) **SOHOS, s. r. o.**, Podnikatelská 555, Praha 9 - Běchovice, 19011, CZ
(510) (7) stroje a obráběcí stroje, motory pro zabezpečení zdrojů letištního provozu; (9) přístroje a nástroje elektrické spadající do této třídy, přístroje a nástroje optické (optopřevodníky), přístroje pro měření, signalizaci a kontrolu (inspekci), přístroje pro záznam, převod a reprodukci elektrických veličin; (37) opravy elektrických zařízení nízkého a malého napětí, instalace elektrických zařízení; (41) vzdělávání osob pro obsluhu pozemního zabezpečení letecké techniky; (42) vědecký a průmyslový výzkum - vývoj spouštěcích zařízení pro zabezpečení provozu letištní techniky.
(511) 7, 9, 37, 41, 42
(210) O-173130

(111) **248987**
(220) 16.10.2000
(151) 25.11.2002
(540)

AUTOLAND.CZ

(730) **Michal Martinec**, Mírová 151/105, Praha 10 - Kolovraty, 10300, CZ
(510) (9) autobaterie, elektrické přístroje a elektronické přístroje používané u pozemních vozidel jako autorádia, počítače zabudované v pozemních vozidlech, tachometry, měřidla na benzín; (11) zařízení pro klimatizaci, přístroje pro osvětlení a topení u pozemních vozidel; (12) motory a části motoru, spojky, převodové skříně, rychlostní skříně a části všeho druhu k osobním motorovým vozidlům; (17) guma, plastové polotovary užívané v pozemních vozidlech, izolační a těsnicí materiály; (37) rekonstrukce, opravy a servis všech druhů motorových vozidel a jejich součástí.
(511) 9, 11, 12, 17, 37
(210) O-160032

(111) **249159**
(220) 01.10.2001
(151) 25.11.2002

(540) **POWER - PERSONÁLNÍ AGENTURA**

(730) **POWER BA s.r.o.**, Masarykova 427/31, Brno, Brno-město, 60200, CZ
(740) JUDr. Večerková Zdeňka, Masarykova 31, Brno, 66085
(510) (35) pomoc při řízení obchodní činnosti, tj. pomoc při provozu a řízení obchodního podniku a pomoc při provozování obchodů a obchodních činností podniků, jakož i reklamní služby, propagační činnost a reklama, kancelářské práce, organizačně ekonomické poradenství, služby personální agentury - tj. služby k uspokojování individuálních potřeb - zprostředkování příležitosti k zajištění zaměstnání, příp. služby pro organizace - k cílenému zajišťování potřebných profesí; (36) nákup a prodej nemovitostí, individuální úvěrové služby, služby realitní kanceláře; (42) služby cestovní kanceláře spojené s opatřováním ubytování a stravování v hotelích, penzionech a turistických táborech, turistických domovech, sanatoriích a zotavovnách.

(511) 35, 36, 42
(210) O-171948

(111) **251293**
(220) 14.05.2001
(151) 24.02.2003

(540) **ON LINE**

(730) **FREKVENCE 1, a.s.**, Wenzigova 4/1872, Praha 2, 12000, CZ
(510) (16) papír, lepenka a výrobky z těchto materiálů, které nejsou zařazeny do jiných tříd, potřeby pro knižní vazby, papírenské zboží, lepidla pro papírenství nebo domácnost, materiál pro umělce, štetce, kancelářské potřeby (vyjímaje nábytek), plastické obaly (nezařazené do jiných tříd), štočky.

(511) 16
(210) O-167247

(111) **258702**
(220) 06.11.2000
(151) 27.11.2003

(540) **PHARMA MARKET**

(730) **UNIBASE s.r.o.**, Poděbradova 1068/20, Ostrava - Moravská Ostrava, 70200, CZ
(740) Ing. Pavel Nádvořík s.r.o., Klínová 620/1, Ostrava, Hulváky, 70900
(510) (42) programování pro počítače, aktualizace počítačových programů, návrh počítačových systémů, zhotovování kopií počítačových programů, převod a konverze údajů a dokumentů z fyzických médií na elektronická média, instalace počítačových programů.

(511) 42
(210) O-160727

(111) **317168**
(220) 27.10.2010
(151) 16.03.2011



(591) Barevná
(730) **HP TRONIC-prodejny elektro a.s.**, náměstí Práce 2523, Zlín, 76001, CZ
(740) Ing. Jarmila Javoříková, Slunečná 4566, Zlín, 76005
(510) (7) technické vybavení a spotřební materiál pro vysavače, zejména filtry a prachové sáčky; (16) filtrační papír, sáčky na odpadky z papíru nebo umělých hmot, pytlíky jako obaly z papíru nebo umělých hmot.

(511) 7, 16
(210) O-480579

(111) **317370**
(220) 31.08.2010
(151) 30.03.2011



(730) **Karlovarské oplatky s.r.o.**, S. K. Neumanna 51/6, Karlovy Vary, Bohatice, 36004, CZ
(740) ZEMAN - podkrušnohorská patentová a známková kancelář, Mgr. Dita Fialová, Hradní 301/9, Loket, 35733
(510) (16) výrobky z papíru, zejména obálky, obaly lepenkové nebo papírové, tašky papírové, tašky z plastů, etikety, sáčky jako obaly z umělých hmot, propagační, reklamní a informační materiály na papírovém nosiči, poutače náležející do třídy 16; (30) pečivo jemné, trvanlivé, zejména oplatky, oplatkové trojhránky, oplatkové řezy, oplatkové korpusy, suchary, sušenky, těsto na oplatky a jiné jemné a trvanlivé pečivo; (35) zprostředkování obchodu výrobky uvedenými u třídy 30, reklamní činnost, vydávání a šíření reklamních a propagačních materiálů.

(511) 16, 30, 35
(210) O-479139

(111) **317497**
(220) 22.09.2010
(151) 05.04.2011



(591) Barevná
(730) **Národní památkový ústav**, Valdštejnské nám. 3, Praha 1, 11801, CZ
(510) (16) tiskoviny, výstupy na papírových nosičích, pohlednice; (39) organizování cest, prohlídky, exkurze; (41) organizování a pořádání kulturních akcí, organizování a pořádání vzdělávacích akcí, organizace a pořádání koncertů, knihy - vydávání, organizace výstav v rámci třídy, organizace a vedení kongresů, seminářů, symposií, konferencí.

(511) 16, 39, 41
(210) O-479659

(111) **317750**
(220) 21.10.2010
(151) 27.04.2011
(540)



(730) **Richter Roman**, Botanická 595/6, Brno, Veverí, 60200, CZ
(740) Mgr. Lukáš Dlabáček, Bolzanova 5, Brno, 61800
(510) (14) stříbrné šperky, bižuterie; (25) společenské oděvy, oděvní doplňky (šátky, klobouky), obuv; (35) organizování módních přehlídek k obchodním účelům, odborné poradenství, vztahující se k organizování módních přehlídek a k obchodním účelům.
(511) 14, 25, 35
(210) O-480386

(111) **317766**
(220) 02.11.2010
(151) 27.04.2011
(540)



(591) Barevná
(730) **Kubeš Radek**, Zahradní 837, Přeštice, 33401, CZ
(740) Mgr. Martin Vovsík, Malá 6, Plzeň, 30100
(510) (3) čisticí prostředky, čisticí roztoky, dezinfekční mýdla, mýdla; (16) papír toaletní, ručníky papírové; (20) dávkovače ručnicků upevněné (nekovové); (21) dávkovače toaletního papíru, držáky (toaletního papíru), zásobníky (kovové) na papírové ručníky, dávkovače mýdla, mopy, utěrky na čištění.
(511) 3, 16, 20, 21
(210) O-480673

(111) **317853**
(220) 14.10.2010
(151) 04.05.2011
(540)



(730) **Krejčí Miroslav**, Šimonova 1104/4, Praha 6, 16000, CZ
(740) Sodomka, Souček, Jindra, Mokry & partneři, JUDr. Ivana Součková, U Prašné brány 3, Praha 1, 11000
(510) (9) nosiče dat a informací, záznamová média nebo paměťová média nahraná i nenahraná, multimediální a informační katalogy v elektronické podobě, multimediální aplikace, elektronické časopisy, elektronická periodika a knihy v elektronické podobě, elektronické publikace (stažitelné); (16) papír,

papírenské výrobky, kancelářské výrobky, výrobky z kartónu, tiskoviny, tiskárenské výrobky, periodické a neperiodické publikace, knihy, časopisy, katalogy, brožury, fotografie, plakáty, kalendáře, billboardy, informační a reklamní materiály zařazené v této třídě; (28) hry, hračky; (35) propagační činnost, reklama, inzertní činnost, pomoc při řízení obchodní činnosti, obchodní administrativa, kancelářské práce; (41) provozování muzea, galerie, pronájem galerií a klubů, organizování a pořádání kulturních a vzdělávacích výstav, výchovná, školicí a kulturní činnost, organizace kulturních a společenských akcí, pořádání přednášek, seminářů, workshopů a konferencí, agenturní činnost v oblasti kultury, zprostředkování v oblasti kultury, klubová činnost, vydavatelská a nakladatelská činnost, publishing, elektronické publikování, poskytování on-line publikací; (42) vědecké služby a historický výzkum, sbírková a dokumentační činnost v rámci třídy.

(511) 9, 16, 28, 35, 41, 42
(210) O-480238

(111) **317896**
(220) 03.11.2010
(151) 04.05.2011
(540)



(591) Barevná
(730) **Středový pekárny s.r.o.**, Cukrovarská 20/16, Praha 9, Čakovice, 19600, CZ
(740) BOHEMIA PATENT, Ing. Jana Vandělíková, Petrská 1136/12, Praha 1, Nové Město, 11000
(510) (5) mouky bezlepkové, dietní a výživné, bezcholesterové, bezlepkové a dietetické, pekárenské a cukrářské výrobky obohacené vitamíny, organickými a anorganickými látkami pro humánní využití včetně ostatních potravin, cukrovinky s léčivými přísadami, diabetický chléb, odpad ze zpracovaného obilného zrna, přípravy ze sladu pro dietetické účely, nutriční dietetické doplňky, výrobky pro kojence, děti a nemocné - vše určené pro léčebné účely; (29) tuky a tukové náhražky, pekařské tuky, texturované proteiny a směsi z nich pro humánní využití, ostatní speciální komponenty a výrobky pro zušlechťování poživatin spadající do této třídy, mléko a vejce, jejich výtažky, náhražky a výrobky z nich, výrobky z luštěnin, výrobky ze semen spadající do této třídy, sušené byliny, jejich výtažky a náhražky, mák, zpracované mandle, ořechy, arašidy, kokos, mák, kandované a sušené ovoce, obilní klíčky; (30) mouky a výrobky z mouky, výrobky z obilovin, z kukuřice a z olejnin spadající do této třídy, mlynářské výrobky všech druhů, chléb, pečivo a pekárenské výrobky, těsta a těstářenské výrobky, drobné cukroví a cukrářské výrobky, pekárenské výrobky obsahující obiloviny, olejiny a/nebo luštěniny a směsi z nich, pečivové hmoty, pasty nebo prášky (pekárenské a cukrářské), výrobky expandované, extrudované včetně ostatních výrobků zdravé a racionální výživy obsahující např. biodegradovatelné látky, obalová pouzdra z mouky, přírodní vlákniny, izolovanou sojovou bílkovinu a ostatní ingredience zařazené v této třídě, výrobky ze škrobu (jako potrava), jemné, trvanlivé a sladové pečivo, cukrovinky nečokoládové i čokoládové, káva, čaj, kakao a jejich extrakty, rýže, cukr, med, sůl, droždí, kypřicí prášky a přípravy zlepšující reologické vlastnosti těsta, melasový sirup, kmín, koření a jeho směsi, potravinářské dressingy, dehydratovaná hotová jídla a směsi k přípravě hotových jídel z potravin rostlinného původu, zmrazené pekárenské a těstářenské výrobky, suroviny a polotovary pro pekárenskou a cukrářskou výrobu, tj. vůně, zahušťovací a pojící činidla, nezpracovaná a zpracovaná mouka obsahující všechny přísady nutné pro výrobu pekařských, cukrářských a těstářenských výrobků, trvanlivého a jemného pečiva, náplně, polevy a zlepšující přípravky - vše do chleba, pečiva a cukrářských výrobků, výrobky v rámci této třídy, obsahující zpracované mandle, ořechy, arašidy, kokos, mák, kandované a sušené ovoce, obilní klíčky; (40) pekárenství, cukrářství.

(511) 5, 29, 30, 40
(210) O-480706

(111) 317897
(220) 03.11.2010
(151) 04.05.2011
(540)



- (591) Barevná
(730) **Středový pekárny s.r.o.**, Cukrovarská 20/16, Praha 9, Čakovice, 19600, CZ
(740) BOHEMIA PATENT, Ing. Jana Vanděliková, Petrská 1136/12, Praha 1, Nové Město, 11000
(510) (5) mouky bezlepkové, dietní a výživné, bezcholesterové, bezlepkové a dietetické, pekárenské a cukrářské výrobky obohacené vitamíny, organickými a anorganickými látkami pro humánní využití včetně ostatních potravin, cukrovinky s léčivými přísadami, diabetický chléb, odpad ze zpracovaného obilného zrna, přípravky ze sladu pro dietetické účely, nutriční dietetické doplňky, výrobky pro kojence, děti a nemocné - vše určené pro léčebné účely; (29) tuky a tukové náhražky, pekařské tuky, texturované proteiny a směsi z nich pro humánní využití, ostatní speciální komponenty a výrobky pro zušlechťování poživatin spadající do této třídy, mléko a vejce, jejich výtazky, náhražky a výrobky z nich, výrobky z luštěnin, výrobky ze semen spadající do této třídy, sušené byliny, jejich výtazky a náhražky, mák, zpracované mandle, ořechy, arašidy, kokos, mák, kandované a sušené ovoce, obilní klíčky; (30) mouky a výrobky z mouky, výrobky z obilovin, z kukuřice a z olejin spadající do této třídy, mlynářské výrobky všech druhů, chléb, pečivo a pekárenské výrobky, těsta a těstářenské výrobky, drobné cukroví a cukrářské výrobky, pekárenské výrobky obsahující obiloviny, olejniny a/nebo luštěniny a směsi z nich, pečivové hmoty, pasty nebo prášky (pekárenské a cukrářské), výrobky expandované, extrudované včetně ostatních výrobků zdravé a racionální výživy obsahující např. biodegradovatelné látky, obalová pouzdra z mouky, přírodní vlákniny, izolovanou sojovou bílkovinu a ostatní ingredience zařazené v této třídě, výrobky ze škoru (jako potrava), jemné, trvanlivé a sladové pečivo, cukrovinky nečokoládové i čokoládové, káva, čaj, kakao a jejich extrakty, rýže, cukr, med, sůl, droždí, kypřící prášky a přípravky zlepšující reologické vlastnosti těsta, melasový sirup, kmín, koření a jeho směsi, potravinářské dressinky, dehydratovaná hotová jídla a směsi k přípravě hotových jídel z potravin rostlinného původu, zmrazené pekárenské a těstářenské výrobky, suroviny a polotovary pro pekárenskou a cukrářskou výrobu tj. vůně, zahušřovací a pojící čimidla, nezpracovaná a zpracovaná mouka obsahující všechny přísady nutné pro výrobu pekařských, cukrářských a těstářenských výrobků, trvanlivého a jemného pečiva, náplně, polevy a zlepšující přípravky - vše do chleba, pečiva a cukrářských výrobků, výrobky v rámci této třídy, obsahující zpracované mandle, ořechy, arašidy, kokos, mák, kandované a sušené ovoce, obilní klíčky; (40) pekárenství, cukrářství.
(511) 5, 29, 30, 40
(210) O-480708

(111) 318016
(220) 05.11.2010
(151) 11.05.2011
(540)



- (730) **ČESKÁ MUZIKA spol. s r.o.**, č. p. 158, Dubné, 37384, CZ
(740) PatentCentrum Sedlák & Partners s.r.o., Okružní 2824, České Budějovice, České Budějovice 3, 37001
(510) (9) nosiče informací v rozsahu třídy 9 se záznamem zvuku a/nebo obrazu, audiovizuální programy, nosiče záznamů nahrané i nenahrané, videokazety nahrané i nenahrané, audiokazety nahrané i nenahrané, audioprogramy, audiovizuální díla, audiovizuální díla v digitální podobě, hudební díla na nosičích, CD disky, informace, data, databáze a informační produkty na nosičích nebo i v elektronických, datových, informačních, počítačových a komunikačních sítích všeho druhu, multimediální aplikace, elektronická periodika a knihy v elektronické podobě; (16) papír a výrobky z papíru, spadající do této třídy, tiskoviny, katalogy, knihy, časopisy, fotografie, plakáty, samolepky (papírnické výrobky), obtisky, obaly všeho druhu papírové, papírové tašky, papírové kapsníky, papírové ubrusy a ubrusky, databázové produkty v papírové formě, databáze v papírové formě, tiskářenské výrobky, losy, potřeby pro knižní vazby, umělecké nebo ozdobné předměty z papíru; (35) zprostředkovatelská činnost v oblasti obchodu a zásilkového obchodu a služby teleshoppingu - vše v oblasti výrobků tř. 9 a 16, reklamní, inzertní a propagační služby, marketing, reklamní, inzertní a propagační činnost prostřednictvím jakéhokoliv média, prostřednictvím telefonní sítě nebo datové sítě nebo informační sítě nebo elektronické sítě nebo komunikační sítě nebo počítačové sítě, televizní reklama, poskytování informací a jiných informačních produktů komerčního nebo reklamního charakteru, multimediálních informací komerčního charakteru, komerční využití Internetu v oblastech komerčních internetových médií a vyhledávacích služeb, on-line inzerce, organizační zabezpečování televizního vysílání, shromažďování dat a informací elektronicky, pořádání výstav k obchodním účelům, všechny uvedené služby s výjimkou oblasti bankovníctví; (38) televizní vysílání, televizní vysílání zábavných, vzdělávacích, výchovných, soutěžních, diskusních a informačních pořadů, vysílání teleshoppingu, rozhlasové vysílání, televizní a rozhlasové vysílání prostřednictvím elektronické, komunikační, telekomunikační nebo počítačové sítě, televizní a rozhlasové vysílání do sítí mobilních telekomunikačních operátorů, služby na Internetu související s televizním vysíláním, poskytování programových nabídek, informační služby, šíření informací prostřednictvím datových sítí, telematika, výměna zpráv, šíření, výměna nebo získávání zpráv a informací, šíření elektronických časopisů, informací, audio nebo audiovizuálních děl prostřednictvím informační nebo datové nebo elektronické nebo komunikační nebo telekomunikační nebo počítačové sítě, zejména Internetu, počítačová komunikace, telefonní komunikace; (39) balení zboží před odesláním, zasilatelství; (41) nakladatelství, vydavatelství, organizování kulturních akcí, tvorba audiovizuálních programů, zejména natáčení filmů, TV pořadů nebo pořadů pro nahrání na videokazety, ediční činnost, publikační činnost, nahrávání nosičů zvukových nebo obrazových zvukových, tvorba audiovizuálních děl, tvorba televizních a audiovizuálních programů, agenturní činnost v oblasti kultury, zprostředkování v oblasti kultury, výchovy, zábavy a sportu, výchovná, vzdělávací, soutěžní a zábavní činnost, zábavní nebo kulturní nebo vzdělávací představení, organizace společenských a kulturních akcí, organizace, provozování a provádění her a soutěží včetně veřejných, výstavní činnost v oblasti kultury nebo zábavy nebo výchovy nebo vzdělávání.
(511) 9, 16, 35, 38, 39, 41
(210) O-480795

(111) **318098**
(220) 25.10.2010
(151) 18.05.2011
(540)



(591) Barevná
(730) **Úřad pro ochranu osobních údajů**, Pplk. Sochora 27, Praha 7, 17000, CZ
(510) (9) CD - romy, DVD, elektronické časopisy; (16) periodické i neperiodické publikace a tiskoviny, výroční zprávy, informační letáky, propagační materiály v tištěné formě, vizitky, novoročenky, samolepky, kalendáře, dopisní papíry, obálky, papírové desky, komplimentky, slohy (kancelářské potřeby); (24) propagační předměty z textilu spadající do této třídy; (35) propagační činnost; (41) organizování vzdělávacích seminářů, organizování soutěží, organizování a vedení konferencí.
(511) 9, 16, 24, 35, 41
(210) O-480455

(111) **318339**
(220) 22.11.2010
(151) 01.06.2011
(540)



(591) Barevná
(730) **Dostál Dalibor Mgr.**, Šultysova 170, Kutná Hora, 28401, CZ
(510) (31) výrobky zemědělské, zahradnické, lesní a zrní neuvedené v jiných třídách, živá zvířata, čerstvé ovoce a zelenina, osivo, rostliny a přírodní květiny, krmivo pro zvířata, slad; (35) propagační činnost, reklama, pomoc při řízení obchodní činnosti, obchodní administrativa, kancelářské práce; (41) výchova, vzdělávání, zábava, sportovní a kulturní aktivity; (42) vědecké a technologické služby a související výzkum a projektování, analytické a výzkumné služby v průmyslu, navrhování a vývoj počítačového hardwaru a softwaru; (44) lékařské služby, veterinární služby, péče o hygienu a krásu osob a zvířat, zemědělské, zahradnické a lesnické služby.
(511) 31, 35, 41, 42, 44
(210) O-481142

(111) **318377**
(220) 17.12.2010
(151) 01.06.2011
(540)

Šatlava

(730) **3E PROJEKT, a.s.**, Mjr. Nováka 1490/14, Ostrava, Hrabůvka, 70030, CZ
(740) Silesia Patent, s.r.o., Soukromá 261, Václavovice, 73934
(510) (16) papír a papírenské zboží, lepenka a výrobky z těchto materiálů, tiskárenské výrobky, výrobky z papíru, kartónu a lepenky, reklamní, propagační a informační materiály z papíru a plastických hmot, zejména neperiodické a periodické tiskoviny na papírových nosičích, jídelní lístky, papírové ubrusy, stojánky reserve papírové, katalogy, prospekty, plakáty, letáky, prezentační a firemní tiskoviny, ceníky a jiné reklamní, propagační a informační materiály na papírových nosičích, papírové soubory dat,

papírové a lepenkové poustače, reklamní tabule a vývěsky, billboardy, pohlednice, fotografie a jiná grafická díla, kartografická díla, etikety na lahve, obtisky, nálepky, papírové a plastové obálky, sáčky, tašky a pytle (z papíru nebo z umělých hmot, vše v rámci této třídy) krabice a krabičky, papírové vesačky, papírové a plastové obaly a krabice na lahve, balicí papír a plastové fólie na balení, kelímky papírové, papírové a plastové tácky a podložky na stolování, papírové a plastové podložky pod sklenice, lepicí pásky papírové, lepicí pásky plastové pro kancelářské a balicí účely, papírové utěrky, ubrusy a ubrusy, banketní sukně papírové, kalendáře, diáře, dekorativní, propagační a upomínkové předměty z papíru, papírové hmoty a plasty zahrnuté ve tř. 16, papírový odpad; (20) nábytek, též čalouněný, nábytek pro interiéry pivnic, křesla, židle, police všeho druhu, regály a přihrádky, lenošky, pohovky, plážová křesla, stolky a slunečníky, zahradní nábytek pro exteriéry pivnic, lavice, sedátka; (21) výrobky ze skla, keramiky a porcelánu spadající do tř. 21, jídelní a nápojové soupravy, sklenice a skleničky, džbány a džbánky, püllitry, poháry, pohárky a číše, korbele, lahve, nápojové sklo, skleněné a keramické nádoby a nádobí, desky na jídelní a nápojové lístky, stolní chladič nádoby náležející do třídy 21, stolní nádoby na led, ohříváky na pivo, otvíráky na pivo, otvíráky na jiné nápoje, vázy nádobí a náčiní pro domácnost nebo kuchyně (nikoliv z drahých kovů, ani postříbených nebo pozlacených kovů), vše v rámci této třídy, koše na odpadky, smetníky, pohárky z papíru a z umělých hmot, papírové tácky, utěrky na čištění, distributory toaletního papíru; (25) oděvy, obuv a kloboučnické zboží, trička, včetně reklamních, tílka, mikiny, kšiltovky, čepice, kšilty a čelenky, kravaty, číšnícké zástěry a vesty, suvenýry vše v rámci této třídy; (29) potraviny a potravinářské výrobky živočišného původu, jakož i ovoce a zelenina a jiné zahrnutí či obdobné jedlé výrobky připravené pro konzumaci, vše v rámci této třídy, mléko a mléčné výrobky, včetně mléčných nápojů, maso, masové a uzeninové výrobky, též paštiky a kaviár, spadající do této třídy, ryby, drůbež, měkkýši, koryši, zvěřina, konzervované potraviny na bázi výrobků ve třídě 29, hotová jídla na bázi masa, ryb, drůbeže, zvěřiny a upravené zeleniny, hotové polévky, saláty, mléko a mléčné výrobky, vejce, jejich výtažky, náhražky a výrobky z nich, jedlé oleje a tuky, zelenina zmrazená, sušená a vařená, ovoce, zmrazené, sušené, vařené a kandované, ovocná dřev, marmelády, hrozinky, dárkové potravinové balíky se směsí potravinových produktů spadajících do této třídy, plnicí maso do pečiva na bázi tvarohu, upraveného máku, upravených ořechů, džemu, upraveného masa, ryb, zvěřiny, zeleniny a sýrů; (30) potraviny rostlinného původu, připravené pro konzumaci nebo konzervování, jakož i stimulanty pro zlepšení chutě potravin, suroviny a polotovary pro gastronomickou výrobu v rámci této třídy, dehydratovaná hotová jídla a směsi k přípravě hotových jídel, hotová jídla studená i teplá kuchyně, pekařské, cukrářské a gastronomické výrobky, káva, kávové náhražky a přísady, čaj, kakao a kakaové přípravky a výrobky, čokoláda, zmrzlina, cukrovinky nečokoládové i čokoládové, potravinářské dresingy a zahušťovače, zálivky na saláty, majonézové omáčky, ovocné salátové omáčky (dresingy) a sojové omáčky; (32) piva různých druhů a stupňovitosti, světlá i tmavá, sudová i lahvová, piva výčepní, sladová, ležáky a piva příchucovaná, piva speciální, jako piva bylinná a bylinková, zázvorová, ovocná, piva nízkenergetická a s nízkým obsahem alkoholu, piva nealkoholická, dietetická piva a nápoje (vyjma určených k léčebným účelům), sladina a sladové nápoje míchané a lihuprosté, šumivé nápoje na bázi piva s nízkým obsahem alkoholu nebo nealkoholická s obsahem ovocných anebo zeleninových šťáv, výtažků a vyluhů, případně bylin, nápoje kvašené nealkoholické, nealkoholické nápoje, zejména limonády, šumivé a jiné nealkoholické nápoje, též z ovocných šťáv a přípravky na jejich výrobu, též s ovocnou šťávou, minerální vody a přípravky na její výrobu, přírodní nebo umělé, zejména trestí, tablety a prášky, nealkoholické nápoje obsahující kyselinu uhličitou, ovocné a zeleninové šťávy a nápoje, proteinové, vitamínové, multivitaminové, energetické, iontové, izotonické, též obohacené adaptogeny a výživové nápoje, nápoje obohacené vitamíny a/nebo minerály, vše nikoliv pro léčebné účely, šerbet, sodovky a stolové vody, dietní, iontové a energetické nápoje, pivo, lehká piva a ležáky, též v netekuté formě, nealkoholické aperitivy, přípravky nebo příchutě na výrobu nápojů, zejména koncentráty a sirupy, ovocné nebo zeleninové šťávy a nápoje z ovocných šťáv, džusy a mošty, nealkoholické nápoje obohacené vitamíny nebo minerály, dietní nápoje, tablety a prášky na přípravu šumivých nealkoholických nápojů, nealkoholické nápoje s příchutí ovoce nebo zeleniny, pramenité vody, stolní vody perlivé i neperlivé, míchané nápoje nealkoholické, nápoje z rajčatové šťávy, aperitivy nealkoholické; (33) alkoholické nápoje (s výjimkou pív), lihoviny včetně nápojů míchaných a mixovaných, likéry a vína (vyjma určených pro lékařské účely), destiláty vinné, ovocné, bylinné a zeleninové včetně macerátů a vyluhů, destiláty ušlechtilé a fezané, vína stolní, jakostní, odrůdová včetně přívlaskových a ledových, vína šumivá a perlivá, vína likérová a aromatizovaná, alkoholické mošty, alkoholické aperitivy a koktejly,

koncentráty k přípravě alkoholických nápojů a esence do lihovin, alkoholické nápoje zahrnuté ve tř. 33; (35) maloobchodní a velkoobchodní služby s výrobky uvedenými ve třídách 16, 20, 21, 25, 28, 29, 30, 32, 33 a 34, inzerce, organizování a zajišťování obchodních předváděcích akcí výrobků a služeb, obchodní nebo podnikatelské informace, pomoc, organizování komerčních a reklamních výstav, zprostředkování obchodních a obchodně-informačních sítí, zprostředkování interaktivního obchodu pomocí globálních komunikačních sítí (Internet) s výrobky tříd I - 34, reklamní a propagační činnost, zprostředkování reklamní činnosti, organizování komerčních a reklamních výstav, zprostředkování obchodních záležitostí s výrobky tříd I - 34, shromažďování různého zboží pro třetí osoby (kromě jejich přepravy), v rozsahu zboží tříd I až 34, za účelem umožnění spotřebitelům, aby si tyto výrobky mohli pohodlně prohlížet a nakupovat, rozšiřování vzorků zboží, obchodní pomoc v oblasti gastronomie, restauračních činností a služeb s tím souvisejících, vše v rámci této třídy, export a import; (40) pivovarnictví a sladovnictví, příprava surovin pro výrobu piva, výroba a zpracování sladu, výroba, vaření piva různých druhů a stupňovitostí, zpracování chmele, ječmene, výroba sladových nápojů, fermentace, výroba nealkoholických a alkoholických nápojů, výroba přípravků alkoholických a nealkoholických nápojů, odborné informace o zpracování materiálů; (41) činnosti společenského, kulturního a sportovního charakteru organizování klubové činnosti, organizace diskoték, plánování a organizování večírků, soutěží, kulturních a společenských aktivit, plánování a organizování večírků a různých setkání, vše v rámci této třídy, pořádání soutěží krásy, zprostředkování služeb sloužících k zábavě a pobavení spadajících do této třídy, provozování zařízení sloužících k zábavě, zejména provozování výherních hracích přístrojů, a to i s hraním o peníze, informace o možnostech zábavy, zprostředkování provozu nočních klubů, zprostředkování provozu her on-line z počítačové sítě, zprostředkování demonstrace a výuky pravidel her pro pobavení, též hazardních her kasina, pronájem her; (43) služby, zajišťující dočasné ubytování, stravování a pitný režim, provozování hostinských činností, restaurací, barů, snack barů, caferterií, motorestů, hostinců, hospůdek, pivnic, služby rychlého občerstvení, catering (hromadné dodávání hotových jídel, nápojů do restaurací, jídelen, zajištění stravování při společenských akcích) a služby spojené s nákupem a obstaráváním potravin spadající do této třídy, nápojů a občerstvení, příprava jídel, společné stravování, podávání jídel a nápojů, příprava jídel a nápojů ke spotřebě, poskytování a obstarávání jídla a nápojů, provoz automatů pro občerstvení, zásobování, služby gastronomie, poskytování gastronomických služeb, zprostředkovatelská činnost v oblasti gastronomie v rámci služeb restaurací a pivnic, příprava a zhotovování jídel a výrobků teplé a studené kuchyně, pořádání hostin, provozování pizzerie, bufetu, samoobslužné restaurace, kavárny, zásobovací služby a rozvoz jídla, zajištění stravování při společenských akcích, pronajímání společenských a jednacích místností a salónek, ubytovací služby, hotelové služby, služby zajišťující pronájem jednacích místností, provoz kempů, rezervace pobytů, půjčování restauračního zařízení, pořádání pivních a gastronomických festivalů, přehlídek a ochutnávek, organizování recepcí a koktejlů se zaměřením na pivovarnictví a gastronomii, zásobování restaurací a provozoven potravinářskými výrobky a nápoji, poradenství v oboru gastronomie v rámci této třídy.

(511) 16, 20, 21, 25, 29, 30, 32, 33, 35, 40, 41, 43
(210) O-481864

(111) **318462**
(220) 26.10.2010
(151) 08.06.2011
(540)

FASTCENTRIK

(730) **NetDirect s.r.o.**, Varenská 2723/51, Ostrava, Moravská Ostrava, 70200, CZ
(740) PROPATENT, Ing. Vlasta Sedláčková, patentový zástupce, Pod Pekařkou 107/1, Praha 4, Podolí, 14700
(510) (9) elektronické publikace (s možností stažení), počítačové programy s možností stažení, počítačové programy (nahrané); (35) vyhledávání dat v počítačových souborech (pro třetí osoby), prezentace výrobků v komunikačních médiích pro účely maloobchodu, reklamní činnost a marketing, administrativní zpracování nákupních objednávek, obchodní nebo podnikatelský průzkum, překlad informací do počítačové databáze, systemizace informací do počítačových databází, reklama on-line, spotřebitelská poradna (komerční informace a rady pro spotřebitele), reklamní texty (psaní, vydávání, publikování, zveřejňování), vedení kartoték v počítači, předvádění zboží, zpracování textů spadajících do této třídy, služby v oblasti grafické úpravy pro reklamní účely, subdodavatelské

služby (obchodní pomoc), pronájem reklamní doby na Internetu, pomoc při řízení obchodní činnosti prováděné pomocí Internetu; (42) tvorba internetových aplikací, grafický design, hosting webových stránek, pronájem webových serverů, instalace počítačových programů, obnova počítačových dat, pronájem počítačů, regenerace počítačových dat, tvorba počítačového software, aktualizace počítačových programů, kopírování počítačových programů, počítačové systémové analýzy, tvorba počítačových systémů, poradenské služby v oblasti počítačového hardware, poradenské služby v oblasti počítačových programů, údržba počítačových programů, pronájem počítačového software, přenos dat nebo dokumentů z fyzických nosičů na elektronické nosiče, převod (konverze) dat počítačových programů (nefyzický), tvorba a správa webových stránek, umísťování webových stránek, služby v oblasti ochrany proti počítačovým virům.

(511) 9, 35, 42
(210) O-480500

(111) **318510**
(220) 10.12.2010
(151) 08.06.2011
(540)



(730) **MOKATE Czech s.r.o.**, Počernická 96, Praha 10, 10800, CZ
(740) Silesia Patent, s.r.o., Soukromá 261, Václavovice, 73934
(510) (30) cukrářské výrobky vyhovující specifikaci chráněného zeměpisného označení "PARDUBICKÝ PERNÍK".
(511) 30
(210) O-481688

(111) **318537**
(220) 12.01.2011
(151) 08.06.2011
(540)

PRODIMO

(591) Barevná
(730) **PRODIMO s.r.o.**, Francouzská 284/94, Praha 10, Vršovice, 10100, CZ
(740) Mgr. Daniel Musil, Mezibranská 1579/4, Praha 1, 11000
(510) (16) předměty z papíru jako kalendáře, pohledy, kancelářské potřeby jako jsou tužky, pera a jiné spadající do této třídy, zejména pro účely dárkové, upomínkové a reklamní, tiskoviny a polygrafické výrobky všeho druhu, například časopisy, periodika a knihy, brožury, plakáty, programy, vstupenky, letáky, katalogy, fotografie, studijní a konferenční materiály například sborníky a sylaby, periodické tiskoviny; (35) reklamní, propagační a inzertní činnost a služby, výstavy a veletrhy k reklamním, propagačním a obchodním účelům, marketing, obchodní poradenské a zprostředkovatelské služby související s tiskem, reklamou, propagací, inzercí a marketingem, pomoc při řízení obchodní činnosti, obchodní administrativní, kancelářské práce, zejména pomoc při zakládání nových firem, pomoc při řízení obchodních a průmyslových podniků a při provozování a řízení obchodní činnosti, poskytování obchodních nebo podnikatelských informací, poradenství v obchodní činnosti, obchodní management a podnikové poradenství, oceňování obchodních podniků, systemizace informací do počítačových databází, odborné obchodní

poradenství, poradenství při řízení podniků, reklama, aktualizování reklamních materiálů, rozšiřování reklamních nebo inzertních materiálů (letáků, prospektů, vzorků atd.) zákazníkům, vydávání, zveřejňování, oznamování, vyhlášení a publikování reklamních textů, sekretářské služby, služby (telefonní vzkazy, dotazy), administrativní práce, zprostředkovatelská činnost v oblasti prodeje společností a organizování valných hromad, ekonomicko-organizační poradenství; (36) pojištění, služby finanční, služby peněžní, služby nemovitostní; (41) výchovná, vzdělávací a zábavná činnost, pořádání odborných seminářů, konferencí a symposií, vydávání tiskovin, nosičů informací a publikací, vydavatelská a nakladatelská činnost; (45) právní služby, bezpečnostní služby pro ochranu majetku a jednotlivců, osobní a sociální služby poskytované ostatními za účelem uspokojování potřeb jednotlivců.

(511) 16, 35, 36, 41, 45
(210) O-482335

(111) **318584**
(220) 14.10.2010
(151) 15.06.2011
(540)



(591) Barevná
(730) **MJM agro, a. s.**, Cholinská 1048/19, Litovel, 78401, CZ
(510) (1) chemické výrobky určené pro průmysl, vědy a fotografie, jakož i pro zemědělství, zahradnictví a lesnictví; (4) paliva včetně benzínu pro motory, osvětlovací látky; (5) fungicidy, herbicidy, výrobky pro hubení škodlivých zvířat; (30) mouka a přípravky z obilnin; (31) výrobky zemědělské, zahradnické, lesní a zrní neuvedené v jiných třídách; (35) pomoc při řízení obchodní činnosti, obchodní administrativa, kancelářské práce; (39) doprava, balení a skladování zboží; (44) zemědělské, zahradnické a lesnické služby.

(511) 1, 4, 5, 30, 31, 35, 39, 44
(210) O-480200

(111) **318678**
(220) 14.10.2010
(151) 15.06.2011
(540)



(591) Barevná
(730) **E4U a.s.**, Hodonínská 1624, Dubňany, 69603, CZ
(740) Chytilová & spol., patentová kancelář, s.r.o., Nad spádem 641/20, Praha 4, Podolí, 14700
(510) (35) marketingové studie a analýzy, pořizování statistik a dat do databází, pomoc při řízení obchodních a průmyslových podniků, obchodní management a podnikové poradenství, zpracování obchodních modelů, obchodní a podnikatelské průzkumy a záměry, personální poradenství, reklamní a propagační služby, internetová reklama, reklamní kampaně, komerční správa licencí na výrobky a služby, administrativní a organizační služby směřující k podpoře, řízení a realizaci investičních projektů, ekonomické poradenství, dodavatelské služby pro třetí osoby [nákup výrobků a služeb pro jiné podniky], dražby, analýzy cen a nákladů,

průzkumy trhu, pořádání veletrhů a výstav pro komerční účely; (36) finanční analýzy, konzultační finanční služby, žádosti o dotace z národních a evropských fondů, vyhledávání individuálních investorů, realitní služby, zprostředkování investic, akvizice v souvislosti s pronájmem a prodejem podniku, financování projektů prostřednictvím vydávání akcií, vyhledávání a akvizice nových projektů, správa majetku akcionářů, převody kapitálu, finanční odhady a oceňování, kapitálové investice, služby v oblasti likvidace podniků, správa majetku, záruky, kauce, ručení, úvěry.

(511) 35, 36
(210) O-480198

(111) **318792**
(220) 25.11.2010
(151) 22.06.2011
(540)

Fitjazz

(730) **Peerová Helena MgA.**, Doudova 156/17, Praha 4, 14700, CZ
(740) KOREJZOVA LEGAL v.o.s., JUDr. Petra Sauvage de Brantes, advokátka, Korunní 810/104, Praha 10, Vinohrady, 10100
(510) (9) přístroje pro záznam, přenos nebo reprodukci zvuku či obrazu, jmenovitě disky kompaktní (audio-video), disky nahané (se zvukovými nahrávkami), gramofonové desky, kompaktní disky (audio-video), kompaktní optické disky, CD ROM, neónové značení, nosiče dat optické, osobní stereo soupravy, pásky pro zvukové záznamy, videokazety; (16) papír, lepenka a výrobky z těchto materiálů, které nejsou zařazeny do jiných tříd, tiskárenské výrobky, potřeby pro knižní vazby, fotografie, papírenské zboží, lepidla pro papírenství nebo domácnost, materiál pro umělce, štetce, psací stroje a kancelářské potřeby (vyjímaje nábytek), učební a vyučovací pomůcky s výjimkou přístrojů, plastické obaly (nezařazené do jiných tříd), tiskařské typy, štočky; (41) výchova, vzdělávání, zábava, sportovní a kulturní aktivity.

(511) 9, 16, 41
(210) O-481259

(111) **318985**
(220) 12.10.2010
(151) 07.07.2011
(540)



(730) **NATURAL TECHNOLOGIES, s.r.o.**, Minská 774/6, Praha 10, Vršovice, 10100, CZ
(740) Mgr. Petr Šebela, advokát, Soukenická 23, Praha 1, 11000
(510) (5) farmaceutické přípravky s léčivými účinky, výtažky z rostliny a rostlinné směsi a léčivými účinky, posilujícími a povzbuzujícími vlastnostmi; (31) semena rostlin; (35) propagační činnost, reklama; (44) pěstování rostlin.

(511) 5, 31, 35, 44
(210) O-480164

(111) **319141**
(220) 14.10.2010
(151) 13.07.2011
(540)



(591) Barevná
(730) **E4U a.s.**, Hodonínská 1624, Dubňany, 69603, CZ
(740) Chytilová & spol., patentová kancelář, s.r.o., Nad spádem 641/20, Praha 4, Podolí, 14700

(510) (35) marketingové studie a analýzy, pořizování statistik a dat do databází, pomoc při řízení obchodních a průmyslových podniků, obchodní management a podnikové poradenství, zpracování obchodních modelů, obchodní a podnikatelské průzkumy a záměry, personální poradenství, reklamní a propagační služby, internetová reklama, reklamní kampaně, komerční správa licencí na výrobky a služby, administrativní a organizační služby směřující k podpoře, řízení a realizaci investičních projektů, ekonomické poradenství, dodavatelské služby pro třetí osoby [nákup výrobků a služeb pro jiné podniky], dražby, analýzy cen a nákladů, průzkumy trhu, pořádání veletrhů a výstav pro komerční účely; (36) finanční analýzy, konzultační finanční služby, žádosti o dotace z národních a evropských fondů, vyhledávání individuálních investorů, realitní služby, zprostředkování investic, akvizice v souvislosti s pronájmem a prodejem podniku, financování projektů prostřednictvím vydávání akcií, vyhledávání a akvizice nových projektů, správa majetku akcionářů, převody kapitálu, finanční odhady a oceňování, kapitálové investice, služby v oblasti likvidace podniků, správa majetku, záruky, kauce, ručení, úvěry.

(511) 35, 36
(210) O-480210

(111) **319285**
(220) 14.10.2010
(151) 20.07.2011
(540)

Voňavá lékárna

(730) **Noe Marie**, Pod Kladiánkou 285/23, Praha 4, Podolí, 14700, CZ
(510) (3) éterické oleje a jejich směsi, přírodní kosmetika, kosmetické přípravky pro péči o pokožku, rostlinné oleje a tuky pro kosmetické účely, masážní rostlinné oleje, koupelové oleje, parfémované vody, pleťové vody, pleťová tonika, toaletní vody, parfěmy, čisticí mléka pro kosmetické účely, masážní pudry, koupelové soli, šampóny, vlasová kosmetika; (16) kniha Voňavá lékárna, knihy, časopisy a ostatní periodické a neperiodické publikace, tiskoviny, reklamní tiskoviny, příručky, letáky, plakáty, grafika, reklamní a výstavní katalogy; (35) dodavatelské služby pro třetí osoby, inzertní a propagační činnost, zprostředkování obchodní činnosti v oblasti výrobků zařazených do tříd 3 a 16, maloobchod (poskytování maloobchodních služeb) a internetový maloobchod (poskytování maloobchodních služeb na Internetu - e-shop) s výrobky zařazenými do tříd 3 a 16; (41) vydávání knih, pořádání a řízení školení, vzdělávání v oblasti aromaterapie, kosmetiky a masáže; (44) aromaterapeutické služby, masáže, poradenská činnost v aromaterapeutických a masážních službách.

(511) 3, 16, 35, 41, 44
(210) O-480205

(111) **319297**
(220) 01.11.2010
(151) 20.07.2011
(540)

braq

(730) **Bracková Veronika Bc.**, Filipova 769/23, Brno, Bystrc, 63500, CZ
(740) Mgr. Štěpán Řiháček, Vinařického 44, Brno, 61500
(510) (35) obchodní reklama, organizování výstav (komerčních a reklamních), pronájem reklamních materiálů, pronájem reklamních ploch, reklama, fotokopírování, reklamní texty (vydávání, zveřejňování, oznámení,

vyhlášení, publikování), venkovní reklama; (40) fotografické práce (vyvolávání filmů, zhotovování fotografií); (41) pořizování leteckých snímků, fotografické práce, nakladatelská činnost, organizování kulturních výstav; (42) grafický design.

(511) 35, 40, 41, 42
(210) O-480626

(111) **319318**
(220) 22.11.2010
(151) 20.07.2011
(540)



(591) Barevná
(730) **Dostál Dalibor Mgr.**, Šultysova 170, Kutná Hora, 28401, CZ
(510) (31) výrobky zemědělské, zahradnické, lesní a zrní neuvedené v jiných třídách, živá zvířata, čerstvé ovoce a zelenina, osivo, rostliny a přírodní květiny, krmivo pro zvířata, slad; (35) propagační činnost, reklama, pomoc při řízení obchodní činnosti, obchodní administrativa, kancelářské práce; (41) výchova, vzdělávání, zábava, sportovní a kulturní aktivity; (42) vědecké a technologické služby a související výzkum a projektování, analytické a výzkumné služby v průmyslu, navrhování a vývoj počítačového hardwaru a softwaru; (44) lékařské služby, veterinární služby, péče o hygienu a krásu osob a zvířat, zemědělské, zahradnické a lesnické služby.

(511) 31, 35, 41, 42, 44
(210) O-481144

(111) **319319**
(220) 22.11.2010
(151) 20.07.2011
(540)

Katewonder

(730) **Beran Pavel**, č. p. 209, Kruh, 51401, CZ
(740) Čermák a spol., JUDr. Karel Čermák Ph.D., LL.M., advokát, Elišky Peškové 15/735, Praha 5, 15000
(510) (31) výrobky zemědělské, lesní, zahradnické, rostliny.
(511) 31
(210) O-481147

(111) **319506**
(220) 18.01.2011
(151) 27.07.2011
(540)



(591) Barevná
(730) **AXIAL PERSONNEL AGENCY, s.r.o.**, Hybernská 24, Praha 1, 11000, CZ
(510) (37) úklid domácností; (41) vzdělávání; (45) hlídání dětí, zprostředkování chův.

(511) 37, 41, 45
(210) O-482443

(111) **319614**
(220) 29.10.2010
(151) 03.08.2011
(540)



(591) Barevná
(730) **TOP TANK s.r.o.**, Janáčkovo nábřeží 1153/13, Praha 5, Smíchov, 15000, CZ
(740) Advokátní kancelář JUDr. Václav Korecký a Mgr. Radek Chaloupka, JUDr. Václav Korecký, Bedřicha Smetany 2, Plzeň, 30135
(510) (4) pohonné hmoty; (37) provoz čerpacích benzinových stanic.
(511) 4, 37
(210) O-480593

(111) **319934**
(220) 31.12.2010
(151) 17.08.2011
(540)



(591) Barevná
(730) **Ehrmann AG Oberschöneck im Allgäu**, Hauptstrasse 19, Oberschöneck, DE
(740) FISCHER & PARTNER IP s.r.o., Na hrobcí 294/5, Praha 2, Nové Město, 12800
(510) (16) výrobky z papíru a kartónu, krabice z kartónu pro ukládání předmětů, papírové a umělohmotné obaly a kelímky v rámci této třídy, fotografie, tiskoviny, brožury a reklamní letáky; (29) mléko a mléčné nápoje, ovocná dřev, mléčné výrobky všeho druhu, zejména jogurty, jogurtové nápoje, krémy, pěny, mléčné zákusky a dezerty, kysané přírodní či ochucené mléčné či smetanové výrobky; (30) aromatické přípravky do potravin, cukr, škrob jako potrava, zmrzlina a zmrzlinové výrobky, zmrazené smetanové a jogurtové krémy.
(511) 16, 29, 30
(210) O-482083

(111) **319952**
(220) 12.01.2011
(151) 17.08.2011
(540)

DOMOPLAN

(730) **Vavřík Tomáš PhDr.**, Kopečná 33, Brno, 60200, CZ
(740) A. Holas & partner, Patentová a známková kancelář, Ing. Mgr. Hana Holasová, Křížová 105/4, Brno, Staré Brno, 60300
(510) (36) provozování realitní kanceláře, realitní činnost, zprostředkování nemovitostí, obchodování s nemovitostmi, pronájem bytů, farem, nájemních a činžovních domů, pronájem nemovitostí včetně kanceláří, vedení nájemních a činžovních domů, správa nemovitostí zejména budov, bytů, nebytových prostor, výrobních a provozních objektů a pozemků,

developerská činnost v investiční výstavbě, poskytování informací v oblasti nemovitostí, poradenství v oblasti nemovitostí; (37) stavebnictví, služby týkající se stavby budov, rodinných domů, bytových a občanských objektů, nebytových objektů a průmyslových staveb, staveb v oblasti dopravy, služby spojené ke službám ve stavebnictví, například inspekce stavebních projektů, služby instalační, opravářské a údržbářské v oblasti stavebnictví, informační a odborná, konzultační a poradenská činnost v oboru investiční výstavby spadající do této třídy, zprostředkování výstavby domů a bytů, včetně nebytových prostor a výrobních objektů v rámci developerských projektů, dokončování interiérů a exteriérů staveb, elektrické, vodní, plynové a topenářské instalace, služby stavebního dozoru, činnost technických poradců v oblasti stavebnictví, demolice budov; (42) expertní, projekční, designerské a inženýrské služby a činnosti, zejména v investiční výstavbě a stavebnictví a v oblasti exteriérů a interiérů, včetně odborného a technického poradenství a jejich realizace, studie technických projektů, tvorba developerských projektů, grafický design; (43) ubytovací služby (hotely, penziony), poskytování přechodného ubytování, rezervace přechodného ubytování, pronajímání přechodného ubytování.

(511) 36, 37, 42, 43
(210) O-482339

(111) **320147**
(220) 20.01.2011
(151) 24.08.2011
(540)

NAPOLEONKY

(730) **MARLENKA international s.r.o.**, Valcířská 434, Lískovec, Frýdek-Místek, 73801, CZ
(740) Ing. Iva Rylková, Polská 1525, Ostrava - Poruba, 70800
(510) (16) papírové krabice a krabičky, etikety z papíru, samolepky, fotografie, reklamní tiskoviny, papírové a plastové obaly na pekařské a cukrářské výrobky; (30) jemné pečivo, pečivo, pečivo s náplní, sladké pečivo, pekařské výrobky v rámci této třídy, cukrovinky, perníky, medovníky, zákusky, dorty, koláče.
(511) 16, 30
(210) O-482483

(111) **320194**
(220) 04.03.2011
(151) 24.08.2011
(540)



(730) **ATC DEVELOPMENT a.s.**, Podolská 126/103, Praha 4, 14000, CZ
(510) (6) veškeré kovové materiály pro investiční výstavbu, pro stavebnictví a dopravu včetně spojovacích materiálů a (nebo) prvků a materiálů pro železnici i kovové části mostů, veškeré stavební materiály kovové, lité nebo válcované, lešení, bednění, nosníky, armatury, konstrukce, přenosné kovové stavební materiály, kovové europalety, stavební materiály z bílého kovu; (19) veškeré stavební materiály nekovové přírodní nebo syntetické surové, polozpracované a zpracované, cihly a zdící materiály, malta, beton, jeho výrobky a (nebo) jeho směsi, nekovové nosníky, protihlukové panely, keramické a kamenické výrobky, písek, šterk, šterkopísek, asfaltové a bitumenové výrobky, dřevo a polozpracované dřevo, nekovové stavební dílce, prefabrikáty a stavební konstrukce, europalety ze dřeva, stavební dílce, veškeré nekovové střešní krytiny, papír, lepenka, stavební sklo, výrobky z keramiky pro stavební účely vše spadající do této třídy; (35) mediální a venkovní reklama, televizní a rozhlasová reklama, reklamní, propagační a inzertní služby prostřednictvím jakéhokoliv média - prostřednictvím telefonní, datové nebo informačních sítí, merchandising, rozšiřování reklamních nebo inzertních materiálů, obchodní management, marketing a marketingové studie, franchising, dodavatelské služby pro třetí osoby (nákup výrobků a služeb pro jiné podniky), administrativní služby, automatizované zpracování dat a informací, zprostředkovatelské služby v

oblasti vydávání reklamních, inzertních a propagačních tiskovin a zajištění jejich distribuce, činnost organizačně - ekonomických poradců; (36) služby realitní kanceláře, makléřství, rozpočtové expertízy v oblasti investiční výstavby, odhady cen stavebních nákladů, oceňování pozemků, nemovitostí, bytového a nebytového fondu, udržovacích prací ve stavebnictví a (nebo) jejich změn a odstraňování, správa majetku, pozemků a nemovitosti fondu, služby v oblasti obchodování a pronájmu pozemků, nemovitostí, bytového i nebytového fondu, investiční služby, kapitálové investice, veškeré leasingové služby, finanční poradenství a sponzorování, veškeré služby související a navazující na realitní činnost, zprostředkovatelské služby v oblasti poskytování hypoték, v oblasti pojištění pozemků, bytů, nemovitostí a nebytových prostor; (37) inženýrská činnost a dodavatelská činnost v investiční výstavbě, v oblasti průmyslových i dopravních staveb a dopravních sítí, stavební a zemní práce, stavební dozor, příprava stavenišť a budování inženýrských sítí, zajištění veškerých stavebních prací, realizace staveb a stavby na klíč, inženýrská a dodavatelská činnost v investiční výstavbě, rekonstrukce a přestavby, odborné služby v oblasti statiky staveb, zajištění a provádění speciální technologie izolace a sanace ve stavebnictví, vrtání studní, instalace, zprovoznění a servis vzduchotechniky, tepelné techniky, tepelných čerpadel, rekuperačních jednotek, fotovoltaických panelů, solárních kolektorů a solárních elektráren, vzduchotechnických systémů zařízení a přístrojů, rekonstrukce, přestavby a odstraňování staveb, pronájem stavebních strojů a zařízení, veškeré služby ve stavebnictví a (nebo) navazující na stavební činnost zařazených ve třídě 37; (38) poskytování, šíření a výměna informací prostřednictvím globálních telekomunikačních sítí a Internetu, šíření a výměna informací prostřednictvím počítačové sítě, počítačová komunikace, poskytování služeb prostřednictvím elektronických médií, služby provozování www stránek, šíření informací formou www stránek a šíření elektronických tiskovin, šíření informací prostřednictvím televizního a rozhlasového vysílání; (42) inženýrsko - projektové činnosti ve všech oblastech investiční výstavby, v plánování městské výstavby, architektury, urbanismu, krajinářské tvorby a ve všech oblastech dopravního inženýrství a geologického průzkumu, expertízy proveditelnosti a projektová příprava staveb, jejich udržování a (nebo) odstraňování, zaměřování a modely staveb, bytů, domů mostů a dopravních staveb, znalecké posudky v oboru stavebnictví, stavební ekonomie a v dopravě, projektová a fotografická dokumentace, poradenské, kontrolní a dozorové služby v oblasti stavebnictví (autorský dozor), diagnostické prohlídky, statické studie a expertízy, prohlídky staveb, inženýrsko-projektové, odborné a konzultační služby ve všech uvedených oblastech, počítačové programování, výzkumná a vývojová činnost a projektování v investiční výstavbě, v oblasti tepelných čerpadel, solárních systémů, fotovoltaických panelů, rekuperačních a klimatizačních jednotek a zařízení, jejich součástí i náhradních dílů, služby v oblasti designu (návrhy), tvorba, správa a provozování www stránek, poradenská, konzultační, technická informační činnost a poskytování know-how v oborech služeb uvedených ve třídách 36, 37, 42.

(511) 6, 19, 35, 36, 37, 38, 42

(210) O-483774

(111) **320205**

(220) 07.03.2011

(151) 24.08.2011

(540)



(730) **TEREZIA COMPANY s.r.o.**, Na návrší 997/14, Praha 4 - Michle, 14100, CZ

(740) Václav Müller, patentový zástupce, Filipova 2016/6, Praha 4, 14800

(510) (3) kosmetické výrobky, zejména krémy; (5) výrobky dietetické pro léčebné účely, potraviny pro batolata a nemocné, potravinové přípravky a doplňky všeho druhu, zejména dětské sirupy pro lékařské i zvěrolékařské účely, zejména na bázi přírodních složek podporujících krvetvorbu, posilující poživatiny k léčebným účelům, vitamínové přípravky, poživatiny pro

doplnění redukčních diet nebo přípravků pro hubnutí, vše s léčebnými účinky, přípravky s léčebnými účinky, obsahující biochemické katalyzátory, zejména pro fyzicky aktivní osoby, rekonvalescenty a nemocné, nápoje iontové, vše výše uvedené určené k léčebným účelům, dezinfekční prostředky a přípravky, jiné než pro osobní potřebu, WC deodoranty, WC osvěžovače, WC gely, prostředky k ničení plevele a k hubení živočišných škůdců, výrobky veterinářské, farmaceutické a zdravotnické, spadající do této třídy, diabetické přípravky pro léčebné účely, nápoje dietetické a dětské sirupy, upravené pro lékařské účely, čaje léčivé, enzymatické přípravky pro lékařské i zvěrolékařské účely, léky a léčiva pro humánní medicínu i pro zvěrolékařské účely, léčivé rostliny, masti na popáleniny, mikroorganismy pro lékařské a zvěrolékařské účely, pastilky pro farmaceutické účely, pesticidy; (29) maso, ryby, drůbež, zvěřina, paštiky, masové, rybí, drůbeží a zvěřinové konzervy, masové a sojové výtazky, ovoce a zelenina konzervovaná, sušená a zavařená, tofu, šťáva rajčatová na vaření, želé, džemy, kompoty, vejce, mléko a mléčné výrobky, výrobky na bázi brambor, jako bramborové lupínky apod., spadající do tř. 29, oleje a tuky jedlé, ovocné dřeň; (30) oplatky, cukrovinky, včetně gumových (žvýkací guma ne pro lékařské účely) a esenci pro cukrovinky, pekárenské výrobky, cukrářské výrobky všeho druhu, jako dorty, koláče, marcipán, pečivo jemné, perníky, medovíčky, suchary, zákusky apod., káva, čaj, kakao, cukr, rýže, kávové náhražky, med, sirup melasový, droždí pro kynutí, sůl, hořčice, ocet, omáčky, majonéza, kečup, koření, zmrzlina, led pro osvěžení, obilné vločky, těstoviny, výrobky na bázi sušené bramborové kaše, mouka potravinářská a výrobky z mouky, jako bramborové těsto v prášku, bramborové kaše v prášku, bramborové drtě, bramborové krokety v prášku, bramborové noky v prášku, směs pro přípravu knedlíků; (32) nealkoholické nápoje, přípravky nebo příchutě na výrobu nápojů, koncentráty a sirupy k výrobě nápojů, ovocné nebo zeleninové šťávy a džusy a sirupy, dětské sirupy, zejména na bázi jednodruhových hub, nealkoholické nápoje obohacené vitamíny nebo minerály, iontové a energetické nápoje nealkoholické, proteinové nealkoholické nápoje, dietní nápoje, želatinové nápoje, tablety a prášky na přípravu šumivých nealkoholických nápojů, ovocné nebo zeleninové nealkoholické nápoje, nealkoholické nápoje s příchutí ovoce a zeleniny, minerální vody, pramenité vody, sodová voda, voda, šumivé nealkoholické nápoje, míchané nápoje nealkoholické, rajčatová šťáva jako nápoj, aperitivy nealkoholické.

(511) 3, 5, 29, 30, 32

(210) O-483811

(111) **320206**

(220) 07.03.2011

(151) 24.08.2011

(540)

HEMOPLUS

(730) **TEREZIA COMPANY s.r.o.**, Na návrší 997/14, Praha 4 - Michle, 14100, CZ

(740) Václav Müller, patentový zástupce, Filipova 2016/6, Praha 4, 14800

(510) (3) kosmetické výrobky, zejména krémy; (5) výrobky dietetické pro léčebné účely, potraviny pro batolata a nemocné, potravinové přípravky a doplňky všeho druhu, zejména dětské sirupy pro lékařské i zvěrolékařské účely, zejména na bázi přírodních složek podporujících krvetvorbu, posilující poživatiny k léčebným účelům, vitamínové přípravky, poživatiny pro doplnění redukčních diet nebo přípravků pro hubnutí, vše s léčebnými účinky, přípravky s léčebnými účinky, obsahující biochemické katalyzátory, zejména pro fyzicky aktivní osoby, rekonvalescenty a nemocné, nápoje iontové, vše výše uvedené určené k léčebným účelům, dezinfekční prostředky a přípravky, jiné než pro osobní potřebu, WC deodoranty, WC osvěžovače, WC gely, prostředky k ničení plevele a k hubení živočišných škůdců, výrobky veterinářské, farmaceutické a zdravotnické, spadající do této třídy, diabetické přípravky pro léčebné účely, nápoje dietetické a dětské sirupy, upravené pro lékařské účely, čaje léčivé, enzymatické přípravky pro lékařské i zvěrolékařské účely, léky a léčiva pro humánní medicínu i pro zvěrolékařské účely, léčivé rostliny, masti na popáleniny, mikroorganismy pro lékařské a zvěrolékařské účely, pastilky pro farmaceutické účely, pesticidy; (29) maso, ryby, drůbež, zvěřina, paštiky, masové, rybí, drůbeží a zvěřinové konzervy, masové a sojové výtazky, ovoce a zelenina konzervovaná, sušená a zavařená, tofu, šťáva rajčatová na vaření, želé, džemy, kompoty, vejce, mléko a mléčné výrobky, výrobky na bázi brambor, jako bramborové lupínky apod., spadající do tř. 29, oleje a tuky jedlé, ovocné dřeň; (30) oplatky, cukrovinky, včetně gumových (žvýkací guma ne pro lékařské účely) a esenci pro cukrovinky, pekárenské výrobky, cukrářské výrobky všeho druhu, jako dorty, koláče, marcipán, pečivo jemné, perníky, medovíčky,

sachary, zákusky apod., káva, čaj, kakao, cukr, rýže, kávové náhražky, med, sirup melasový, droždí pro kynutí, sůl, hořčice, ocet, omáčky, majonéza, kečup, koření, zmrzlina, led pro osvěžení, obilné vločky, těstoviny, výrobky na bázi sušené bramborové kaše, mouka potravinářská a výrobky z mouky, jako bramborové těsto v prášku, bramborová kaše v prášku, bramborové drtě, bramborové krokety v prášku, bramborové noky v prášku, směs pro přípravu knedlíků; (32) nealkoholické nápoje, přípravky nebo příchutě na výrobu nápojů, koncentráty a sirupy k výrobě nápojů, ovocné nebo zeleninové šťávy a džusy a sirupy, dětské sirupy, zejména na bázi jednodruhových hub, nealkoholické nápoje obohacené vitamíny nebo minerály, iontové a energetické nápoje nealkoholické, proteinové nealkoholické nápoje, dietní nápoje, želatinové nápoje, tablety a prášky na přípravu šumivých nealkoholických nápojů, ovocné nebo zeleninové nealkoholické nápoje, nealkoholické nápoje s příchutí ovoce a zeleniny, minerální vody, pramenité vody, sodová voda, voda, šumivé nealkoholické nápoje, míchané nápoje nealkoholické, rajčatová šťáva jako nápoj, aperitivy nealkoholické.

(511) 3, 5, 29, 30, 32
(210) O-483812

(111) **320427**
(220) 19.10.2010
(151) 07.09.2011
(540)



(591) Barevná
(730) HOPI HOLDING a.s., Pražská 673, Klášterec nad Ohří, 43151, CZ
(510) (35) reklamní činnost a marketing, reklama - mediální zastoupení, služby v oblasti administrativní správy, vedení účetnictví a daňové evidence, zprostředkování obchodu s potravinářským zbožím, které je vyráběné v souladu s předpisy o ekologii a ekologickém zemědělství, zprostředkování obchodu s drogistickým a elektro zbožím; (39) zasilatelství, zastupování v celním řízení, skladování a balení zboží, manipulace s nákladem, technické činnosti v dopravě spadající do této třídy, silniční motorová doprava, poradenská a konzultační činnost v oblasti autodopravy, logistiky a spedice; (42) poradenská a konzultační činnost v oblasti informačních technologií, zpracování odborných studií a posudků v oblasti informačních technologií, autodopravy, logistiky a spedice, vývoj a pronájem softwaru, hostingové služby, provozování webových portálů.

(511) 35, 39, 42
(210) O-480326

(111) **320602**
(220) 25.02.2011
(151) 14.09.2011
(540)

MIRAKULUM

(730) TR ANTOŠ s.r.o., Na Perchtě 1631, Turnov, 51101, CZ
(740) JUDr. Aleš Zábrš, advokát, Na Beránce 57/2, Praha 6, Dejvice, 16000
(510) (16) papír, lepenka a výrobky z těchto materiálů, papírenské zboží, papírové reklamní předměty, tiskoviny všeho druhu, zejména časopisy, knihy, plakáty, letáky, fotografie; (25) oděvy, obuv, kloboučnické zboží, zejména oděvy, obuv a kloboučnické zboží pro sport a volný čas; (35) inzertní, reklamní a propagační činnost, poskytování pomoci při provozu obchodu, zejména v oblasti sportovní, zábavní a kulturní činnosti a pohostinství, obstaravatelská a zprostředkovatelská činnost, zejména v oblasti zábavní, kulturní a sportovní činnosti a pohostinství, obchodní výstavy, marketing, administrativní práce, vystavování a nabízení zboží, zejména z oblasti zábavní, kulturní a sportovní činnosti a pohostinství; (41) výchovná, vzdělávací, kulturní, zábavní a sportovní činnost, zejména provozování zábavních zařízení a zařízení pro volný čas, provozování dětských zábavních parků a hřišť a sportovních zařízení, provozování pouťových atrakcí a lunaparků, vydavatelství a nakladatelství; (43) restaurační a

pohostinská činnost, zejména provozování restaurací, barů, bufetů, automatů rychlého občerstvení, kaváren, ubytovací služby, zejména provozování hotelů, kempů a penzionů.

(511) 16, 25, 35, 41, 43
(210) O-483580

(111) **320648**
(220) 31.03.2011
(151) 14.09.2011
(540)

SLOVMAS

(730) JeeM s.r.o., Na paši 4, 821 02 Bratislava, SK
(740) FAJNOR IP s.r.o., Pobřežní 249/46, Praha 8, Karlín, 18600
(510) (35) profesionální obchodní a podnikatelské poradenství, organizační, ekonomická a marketingová poradenská činnost, obchodní management, správa a administrativa související s veřejným obstaráváním, lobistické služby pro obchodní účely, obchodní a podnikatelský průzkum trhu, poskytování obchodních a podnikatelských informací, podpora prodeje (pro třetí osoby), reklamní a propagační činnost, administrativní služby, zprostředkování jmenovaných služeb, služby nákupu, prodeje a zprostředkování nákupu a prodeje strojů a zařízení na sběr, zpracování, separování, zhodnocování, recyklaci obalů a jiného odpadu, služby nákupu, prodeje a zprostředkování nákupu a prodeje nádob a kontejnerů, dopravních a manipulačních zařízení používaných v odpadovém hospodářství, služby nákupu, prodeje a zprostředkování nákupu a prodeje druhotných surovin a odpadů, polotovarů a výrobků z recyklovaných materiálů různého druhu, materiálů na výrobu obalů a papíru; (40) služby v oblasti nakládání s odpady, třídění odpadu a recyklovatelného materiálu, zpracování, recyklace a likvidace odpadu, poradenská a konzultační činnost v oblasti odpadového hospodářství, odborné poradenství v oblasti sběru, zpracování, recyklování a zhodnocování obalů a jiného odpadu, pronájem strojů a zařízení na sběr, zpracování, separování, zhodnocování, recyklování obalů a jiného odpadu, zprostředkování služeb uvedených ve třídě 40; (42) projektová činnost, studie technických projektů, inženýrská činnost, expertizy a průzkumy (inženýrské práce), zpracování odborných studií a ekologických auditů, příprava, vypracování a předkládání projektů a žádostí v oblasti realizace prostředků ze speciálních fondů, výzkum a vývoj v oblasti přírodních a technických věd, výzkum a vývoj nových výrobků (pro zákazníky), poradenská a konzultační činnost v oblasti environmentalistiky, chemie a toxikologie, posuzování vlivů na životní prostředí, odborné poradenství při navrhování obalů a ochranných výrobků, projektové, inženýrské a architektonické služby, zprostředkování služeb uvedených ve třídě 42.

(511) 35, 40, 42
(210) O-484517

(111) **320705**
(220) 18.02.2011
(151) 21.09.2011
(540)

AluVerso

(730) ALUMISTR SE, U Výzkumu 603, Hrušovany u Brna, 66462, CZ
(740) Kania, Sedlák, Smola, s.r.o., Mendlovo náměstí 907/1a, Brno, Staré Brno, 60300
(510) (6) vodící a uzavírací hliníkové profily a kolejnice, kovové okapové lišty, nerezový spojovací materiál (vše jako součást posuvného otevíracího a skládacího systému zasklení); (19) žaluzie nekovové, skleněné tabule z tvrzeného skla, včetně plastových dílců a distančních plastových podložek (vše jako součást posuvného otevíracího a skládacího systému zasklení); (37) montáž a servis žaluzií, posuvného otevíracího a skládacího systému zasklení.

(511) 6, 19, 37
(210) O-483340

(111) **320706**
(220) 18.02.2011
(151) 21.09.2011
(540)

AluCombi

(730) ALUMISTR SE, U Výzkumu 603, Hrušovany u Brna, 66462, CZ
(740) Kania, Sedlák, Smola, s.r.o., Mendlovo náměstí 907/1a, Brno, Staré Brno, 60300
(510) (6) vodící a uzavírací hliníkové profily a kolejnice, kovové okapové lišty, nerezový spojovací materiál (vše jako součást posuvného otevíracího a

skládacího systému zasklení); (19) žaluzie nekovové, skleněné tabule z tvrzeného skla, včetně plastových dílců a distančních plastových podložek (vše jako součást posuvného otevíracího a skládacího systému zasklení); (37) montáž a servis žaluzií, posuvného otevíracího a skládacího systému zasklení.

(511) 6, 19, 37
(210) O-483341

(111) **320734**
(220) 13.04.2011
(151) 21.09.2011
(540)



(730) **AG FOODS Group a.s.**, Škrobárenská 506/2, Brno - Trnitá, 61700, CZ
(740) Veleba, Milichovský a spol., JUDr. Igor Veleba, Koliště 55, Brno, 60200
(510) (29) nápoje mléčné ovocné, kde převládá mléko; (30) nápoje připravené z kávy, kaka a čokolády, cukerné šťávy, cukr hroznový, glukosa, čaj, čokoláda, kakaové přípravky a výrobky, káva, též z obilí, z pražených fiků, zrnková mléčná nebo sladová, kávové náhražky, kávové přísady, směsi kávové, mléčné nápoje s čokoládou, kakaem nebo kávou; (32) nápoje lihuprosté, nápoje osvěžující, nápoje ze syrovátky, nápoje šumivé, nápoje šumivé osvěžující, ovocná šťáva, limonády z ovocných šťáv, vody stolní.

(511) 29, 30, 32
(210) O-484889

(111) **320750**
(220) 29.04.2011
(151) 21.09.2011
(540)



(591) Barevná
(730) **PENDA s.r.o.**, Ruská 45, Jičín, Pražské Předměstí, 50601, CZ
(510) (1) fotografický papír, citlivý papír, papír pro modráky, pro tisk kopií technického výkresu, citlivá tkanina pro fotografie, fotocitlivé desky, tiskařské desky pro ofsetový tisk s citlivou vrstvou; (2) barvy, tiskové barvy, tuše, tiskařské barvy, tonery pro fotokopírky, tonerové náplně pro tiskárny a kopírovací přístroje, prášky (kovové -) pro malíře, tiskaře, dekoratéry a umělce, fólie (kovové -) pro malíře, dekoratéry, tiskaře a umělce; (7) tiskařské stroje, tiskařské válce, válce pro stroje, sázecí stroje (tiskárny), matrice tiskárenské, tiskárenské kazety na matrice; (9) kopírovací zařízení a stroje (fotografické, elektrostatické, termické), tiskárny počítačové, držáky (fotografických kazet); (16) inkousty, tyčinka inkoustová, pásky barvicí do tiskáren k počítačům, pásky do psacích strojů, kopírovací zařízení (cyklostyly), tiskařské štočky, tiskárničky (přenosné -) (kancelářské potřeby), fotografie, papír pro kopírování, papír do registračních přístrojů; (35) fotokopírování, kopírování dokumentů, kopírování nebo rozmnožování (reprodukce) dokumentů, dokladů apod., rozšiřování reklamních materiálů zákazníkům (letáky, prospekty, tisky, vzorky), pronájem kancelářských strojů a zařízení, pronájem fotokopírovacích strojů; (40) tiskárny, ofsetový tisk, fotosazba, sítotisk, hlubotisk (fotografické leptání), litografické tisky, fotografické snímky (kopírování).

(511) 1, 2, 7, 9, 16, 35, 40
(210) O-485319

(111) **320934**
(220) 10.05.2011
(151) 27.09.2011
(540)

ecoZZ

(730) **ECOZZ s.r.o.**, Moskevská 1842, Kladno, 27204, CZ
(510) (18) nákupní tašky, tašky cestovní, tašky sportovní.
(511) 18
(210) O-485575

(111) **321034**
(220) 05.05.2011
(151) 05.10.2011
(540)

Kernun

(730) **Trusted Network Solutions, a.s.**, Žižkova 600, Bílovice nad Svitavou, 66401, CZ
(510) (9) počítačový software, operační systémy, počítače, monitory, notebooky, laptopy, diskové jednotky pro počítače, počítačové klávesnice, počítačové paměti, počítačové periferie, periferní zařízení počítačů, počítačové programy, páskové jednotky magnetické pro počítače, přístroje pro zpracování informací, přístroje a nástroje vědecké, námořní, geodetické, elektrické v rámci této třídy, fotografické, filmové, optické, přístroje pro vážení, měření, signalizaci, kontrolu (inspekci), záchranu a přístroje pro vyučování, přístroje pro záznam, převod, reprodukci zvuku nebo obrazu, magnetické nosiče zvukových záznamů, gramofonové desky; (35) překlad informací do počítačových databází, systematizace informací do počítačových databází, propagační činnost, reklama, pomoc při řízení obchodní činnosti, obchodní administrativy, kancelářské práce; (38) počítačová komunikace, komunikace pomocí počítačových terminálů, spoje, přenos zpráv a obrazových informací; (42) počítačové služby v rámci této třídy, počítačové a systémové analýzy, tvorba software, aktualizace počítačových programů, pronájem počítačů, pronájem počítačového software, údržba počítačových programů, návrh a správa počítačových sítí, obnova počítačových dat, poradenské služby v oblasti počítačového software a hardware, pronájem přístupového času k počítačovým databázím, pronajímání vybavovacího času pro počítačová data, pronájem zařízení pro zpracování dat, technické poradenství a vypracovávání posudků.

(511) 9, 35, 38, 42
(210) O-485462

(111) **321359**
(220) 31.03.2011
(151) 26.10.2011
(540)



(591) Barevná
(730) **Advokátní kancelář Brož, Sedlatý s.r.o.**, Palác Flora, Vinohradská 2828/151, Praha 3, 13000, CZ
(510) (45) právnícké (komerční služby), poskytování licencí na počítačový software (právní služby), registrace názvů domén (právní služby).
(511) 45
(210) O-484533

(111) **321391**
(220) 11.05.2011
(151) 26.10.2011
(540)



(591) Barevná
(730) **Biopekárna Zemanka s.r.o.**, Ofíkov 29, Sedlčany, 26401, CZ
(510) (29) džemy, ovocná dřev, vejce, marmeláda, máslo, mléčné výrobky, sušené ovoce, veškeré výrobky vyráběné v souladu s předpisy o ekologickém zemědělství; (30) cukroví, čokoláda, housky, chléb, med, jemné pečivo, listové těsto, perník, medovník, kvas do těsta, rohlíky, sendviče, dorty, sušenky, sušenky máslové, suchary, keksy, biskvity, kreky, těsta na koláče, výrobky z obilnin, zákusky, koláče, veškeré výrobky vyráběné v souladu s předpisy o ekologickém zemědělství; (31) ořechy, rostlinná semena, zelenina čerstvá, vše vyráběné v souladu s předpisy o ekologickém zemědělství.
(511) 29, 30, 31
(210) O-485607

(111) **321542**
(220) 11.11.2010
(151) 09.11.2011
(540)

Magistra

(730) **MAGISTRA a.s.**, Karlovo náměstí 319/3, Praha 2, 12000, CZ
(740) Rudolf Darník, Jupiterova 1186/10, Praha 10 - Uhřetěves, 10400
(510) (3) výrobky kosmetické a voňavkářské, mýdla včetně mýdel medicínálních, parfumerie, krémy, vonné oleje, deodoranty, emulze, vody, gely, mléka pro osobní kosmetickou potřebu, toaletní přípravky, vlasové a ústní vody, pasty, prášky a vodičky pro ošetřování vlasů jako kondicionéry, pomády, tužidla, spreje, přípravky pro ošetřování pokožky, kosmetické přípravky před opalováním, při opalování a po opalování, masážní krémy a emulze, regenerační krémy, gely a vody, zubní pasty; (5) výrobky farmaceutické, výrobky hygienické, léky, léčiva, léčivé byliny, čaje z léčivých bylin, pastilky, žvýkačky a cukrovinky s léčivými přísadami, dietetické, diabetické a posilující přípravky v rámci této třídy, vitamínové přípravky, minerální doplňky potravy, a to vše s léčebnými účinky, léčivé vody, masti a krémy pro farmaceutické účely nebo s léčivými účinky, koupele olejové k léčebným účelům, koupelové soli k léčebným účelům, kosmetické přípravky pro léčebné účely, zubní pasty k léčebným účelům, potraviny a nápoje pro batolata, mléko sušené pro kojence, obvazový materiál, dezinfekční přípravky pro hygienické účely, lékárníčky včetně obsahu; (10) prostředky zdravotnické techniky, zdravotnické potřeby, zejména ortopedické pomůcky, ortopedická obuv, protězy, bandáže, nádobky pro aplikaci a podávání léků, dětské lahve, dudlíky pro děti, ochranné pomůcky; (29) proteiny pro lidskou potřebu, potravinové doplňky na bázi vejce, mléka, pylu, a proteinů, ne pro lékařské účely, dětská výživa na bázi upravené zeleniny, ovoce, masa a ryb; (30) čaje, nápoje na bázi čaje, sladový výtažek jako potravina, dětská výživa na bázi obilnin; (32) minerální vody, šumivé nápoje a jiné nápoje nealkoholické, nápoje a šťávy ovocné, sirupy a jiné přípravky k zhotovování nápojů; (44) lékárenství, služby lékárny v rámci této třídy, provozování lékáren, poradenství ve farmácii.
(511) 3, 5, 10, 29, 30, 32, 44
(210) O-480917

(111) **321562**
(220) 11.03.2011
(151) 09.11.2011
(540)

NARA NATUR

(730) **Hakobyan Arman**, Nádražní 65, Tetčice, 66417, CZ
(740) Ing. Veronika Zemanová, Mendlovo nám. 1a, Brno, 60300
(510) (29) maso, sušené maso, masné výrobky; (30) cukrovinky.
(511) 29, 30
(210) O-483976

(111) **321656**
(220) 18.03.2011
(151) 15.11.2011
(540)



(591) Barevná
(730) **enovation s.r.o.**, Sokolovská 695/115b, Praha 8, Karlín, 18600, CZ
(740) eLegal advokátní kancelář, s.r.o., Sokolovská 695/115b, Praha 8, Karlín, 18600
(510) (35) poradenské a informační služby v ekonomické oblasti veřejných zakázek včetně zpracování souvisejících projektů, žádostí, studií, analýz nákladů, profesionální obchodní nebo podnikatelské poradenství a informace, pomoc při řízení obchodní činnosti, posuzování efektivnosti provozu a racionalizace práce, poskytování pomoci při řízení obchodních nebo průmyslových podniků, služby, poradenství v obchodní činnosti, kopírování nebo rozmnožování (reprodukce) dokumentů, dokladů apod; (36) poradenské a informační služby ve finanční oblasti grantové a dotační politiky včetně zpracování souvisejících projektů, žádostí, studií, finančních analýz a finančních modelů podle specifikace zákazníka; (41) organizování a vedení odborných seminářů, kurzů, školení a jiných odborných vzdělávacích akcí, pořádání a řízení pracovních setkání (školení), vyučování, vzdělávání; (45) právní služby v oblasti regulace a legislativy.
(511) 35, 36, 41, 45
(210) O-484161

(111) **322046**
(220) 12.07.2011
(151) 07.12.2011
(540)



(730) **Pivo Hostivar, a.s.**, Lochotínská 656, Praha 10 - Horní Měcholupy, 10900, CZ
(740) Ing. Jarmila Javoříková, Slunečná 4566, Zlín, 76005
(510) (21) žejdlíky a sklenice na pivo; (32) pivo; (43) restaurace.
(511) 21, 32, 43
(210) O-487107

(111) **322251**
(220) 07.07.2011
(151) 21.12.2011
(540)



(730) **Golfová Akademie Skopový s.r.o.**, 5. května 187/24, Karlovy Vary - Drahovice, 36001, CZ
(740) Ing. Jarmila Javoříková, Slunečná 4566, Zlín, 76005
(510) (25) oděvy a obuv všeho druhu, zejména pro sport a volný čas, oděvy a obuv pro golf, pokrývky hlavy, opasky, oděvní doplňky spadající do této třídy; (28) sportovní potřeby všeho druhu spadající do této třídy, sportovní potřeby pro golf, sportovní ochranné pomůcky – chrániče; (41) školící a vzdělávací činnosti, lektorská činnost, sportovní výuka, zejména výuka golfu, činnosti sportovních trenérů, tělovýchovná činnost, organizování a pořádání sportovních akcí a sportovních soutěží, provoz golfového klubu, organizování a pořádání kulturních, společenských a zábavních akcí, provoz a pronájem sportovišť, zejména golfových hřišť, provoz a pronájem relaxačních, rekondičních a regeneračních zařízení, pronájem a půjčování sportovního vybavení, provoz a pronájem vzdělávacích zařízení, vydavatelská a nakladatelská činnost, elektronické publikování, poskytování informací v oblasti sportu, tělovýchovy, vzdělávání, kultury a zábavy; (43) hostinská činnost, cateringové služby, ubytovací činnost, provoz stravovacích a ubytovacích zařízení všeho druhu, poskytování informací v oblasti pohostinství a ubytování.
(511) 25, 28, 41, 43
(210) O-487051

(111) **322308**
(220) 30.03.2011
(151) 28.12.2011
(540)



(730) **Intervento s.r.o.**, Dobrá mysl 659, Hostinné, 54371, CZ
(510) (28) brusle (in-line), brusle kolečkové, brusle lední, cvičební prkna, cvičební pytle, činky, gymnastické zařízení, jízdní kola nehybná, určená pro trénink, jízdní kola nehybná cvičná, míče hrací, posilovací stroje, posilovače svalů, přístroje pro tělesná cvičení, trenažéry, zařízení pro kulturistiku, cyklotrenažéry, zařízení pro fitness, sportovní nářadí, použité posilovací stroje, kardiostroje, spinningová a indoorcyklingová kola, crosstrainery; (41) organizování sportovních soutěží, půjčování sportovního nářadí, sportovní zařízení (pronájem -), vzdělávání, zábava, zprostředkování v oblasti kultury, výchovy, zábavy a sportu.
(511) 28, 41
(210) O-484472

(111) **322401**
(220) 22.03.2011
(151) 04.01.2012
(540)



(591) Barevná
(730) **USK s.r.o.**, Pod Borkem 319, Mladá Boleslav, Čejetický, 29301, CZ
(510) (6) dopravní značení kovové stálé a přenosné, zahrnující dopravní značky, dopravní zařízení a doplňková značení – kovové směrovací desky, uzavírkové tabule, zábrany, stojany přenosných dopravních značek, vodící desky, podkladní desky, vodící prahy, zábradlí, ploty, kužele, informační tabule, výstražná zařízení, šipky, rampy a signalizační zařízení s výjimkou světelných a mechanických; (37) výstavba silnic a dálnic, místních komunikací, lesních a polních cest, křižovatek, propustků, protihlukových zdí a valů, provádění inženýrských staveb včetně technické vybavenosti sídlištních celků, provádění průmyslových staveb, provádění bytových a občanských staveb, provádění jednoduchých staveb a podpodávek, komplexní služby v oblasti montáže a údržby dopravního značení, dopravních značek, dopravního zařízení a doplňkového značení zahrnující dopravně inženýrská opatření, instalaci (montáž), údržbu, opravy, demontáž a pronájem výše uvedených zařízení spadající do této třídy, zprostředkování uvedených služeb, opravy automobilů, údržba a opravy motorových vozidel, čištění automobilů; (39) silniční motorová doprava.
(511) 6, 37, 39
(210) O-484260

(111) **322563**
(220) 29.04.2011
(151) 11.01.2012
(540)

Arkham

(730) **Pavlovský Jiří**, Francouzská 233/114, Praha 10, Vršovice, 10100, CZ
(510) (16) tiskárenské výrobky; (35) obchodní činnost - knihkupectví; (41) zábava.
(511) 16, 35, 41
(210) O-485317

(111) **323853**
(220) 13.06.2011
(151) 28.03.2012
(540)

CHARLES CENTRAL

(730) **Pozemstav Brno, akciová společnost**, Masarykova 427/31, Brno, 65622, CZ
(510) (43) služby zajišťující stravování a nápoje, dočasné ubytování.
(511) 43
(210) O-486442

(111) **323951**
(220) 25.08.2011
(151) 28.03.2012
(540)



(730) **GASTRO POTRAVINY s.r.o.**, U Zastávky 2902, Louny, 44001, CZ
(740) Ing. Jarmila Javoříková, Slunečná 4566, Zlín, 76005
(510) (29) maso, ryby, drůbež, zvěřina a výrobky z nich všeho druhu, uzeniny všeho druhu, masové vřtačky, masové směsi na výrobu potravin, vejce, mléko a výrobky z nich, vaječné a mléčné směsi na výrobu potravin, jedlé potravinářské oleje a tuky, ovoce a zelenina konzervovaná, sušená, zavařená či jinak potravinářsky upravená, ovocné a zeleninové směsi na výrobu potravin, hrách, čočka, cizma, fazole a další luštěniny konzervované, sušené, zavařené či jinak upravené, delikatesy/lahůdky z masa, mléka, vajec, tuků a upravené zeleniny a ovoce spadající do této třídy; (30) koření, stimulanty pro zlepšení chutě potravin, nálevy, dresinky, marinády a omáčky k ochucení, majonézy a hořčice všeho druhu, cukr, kakao, med, káva, čokoláda, čaj, rýže a výrobky z nich, cukrovinky, cukrářské výrobky, mouka, těsto, droždí a výrobky z nich - pečivo slané i sladké všeho druhu, trvanlivé pečivo, obilniny pro osobní konzumaci, müsli, ovesné a kukuřičné vločky, kukuřice pražená, sójová mouka, krupice, delikatesy/lahůdky z uvedených potravin, potraviny v prášku - sypké směsi na přípravu potravin uvedených v této třídě, potravinářské škroby a soli, prášky do pečiva, potravinářské příchuť (aroma); (31) čerstvé ovoce a zelenina všeho druhu, čerstvé luštěniny, čerstvé/živé rostliny a květiny, živá zvířata, potrava/krmivo pro zvířata; (32) nealkoholické nápoje všeho druhu spadající do této třídy - stolní a minerální vody, ovocné šťávy - džusy, mošty, sirupy a nektary, šumivé nápoje - například toniky, limonády s příchuť a podobně, šumivé nápoje v prášku, sirupy a přípravky ke zhotovování nápojů, nápoje pro sportovce - iontové, nápoje pro povzbuzení organismu - energy drinky, piva všeho druhu, sladové nápoje.
(511) 29, 30, 31, 32
(210) O-488217

(111) **324179**
(220) 07.03.2011
(151) 18.04.2012
(540)

RYOR

(730) **RYOR a.s.**, Pod Spiritkou 2977/4, Praha 5, 15000, CZ
(740) Václav Müller, patentový zástupce, Filipova 2016, Praha 4, 14800
(510) (3) ambra (parfumerie), antiperspirační mýdlo, adstringentní přípravky pro kosmetické účely, barviva na vlasy, kosmetické barvy, krémy na bělení pokožky, bělicí a čistící přípravky na kůži, bělicí přípravky (odbarvovače) pro kosmetické účely, čistící prostředky, dezinfekční mýdla, přípravky na holení, holicí mýdlo, jasmínový olej, kolínská voda, kosmetika, kosmetické přípravky do koupele, kosmetické krémy, kráslicí masky, krém na obuv, kosmetické přípravky pro zetištění, kosmetické tužky, vřtačky z květin (parfumerie), lak na vlasy, lak na nehty, lešticí červec, lešticí přípravky, levandulová voda, levandulový olej, líčidla, mandlové mléko pro kosmetické účely, mandlové mýdlo, mandlový olej, medicínální mýdla, čistící mléko pro toaletní účely, mořidla, mýdla, dezodorizační mýdlo, kosmetické neceséry, opalovací přípravky (kosmetika), spreje pro osvěžení dechu, parfémovaná voda, parfém, pižmo (parfumerie), pleťová voda pro

kosmetické účely, přípravky proti pocení, mýdla proti pocení nohou, kosmetické přípravky pro pěstění pokožky, pomády pro kosmetické účely, prací prostředky, přípravky pro chemické čištění, pudr (líčidlo), rtěnky, kosmetické přípravky na řasy, saflol, bělicí soda, šampóny, terpentýnová silice, tuky pro kosmetické účely, vata pro kosmetické účely, vlasové vody, voňavkářské výrobky, zubní pasty; (5) akonitin, alkaloidy pro lékařské účely, analgetika, anestetika, antibakteriální a desinfekční přípravky, léčivé bahno, balzámy pro lékařské účely, čaje léčivé, detergenty pro lékařské účely, dezinfekční přípravky pro hygienické účely, dietetické látky upravené pro lékařské účely, dietetické nápoje upravené pro lékařské účely, doplňky výživové pro lékařské účely, herbicidy, jedy, léčivé přípravky do koupele, léčivé koupelové soli, léčiva na zuby, linimenty (tekuté masti léčivé), nápoje dietetické upravené pro lékařské účely, nápoje léčivé, nápoje sladové mléčné pro lékařské účely, obinadla hygienická, přípravky proti parazitům, séra, siktiva (vysoušecí látky) pro lékařské účely, rtuťové masti, sterilizační přípravky, vakcíny, menstruační vložky, přípravky pro osvěžení vzduchu; (21) bandasky, bonboniéry (ozdobné krabice na cukroví), cestovní láhve a čutory, čistící nástroje, dávkovače mýdla, demižony, formy kuchyňské, pasty na hmyz, hluboké misky, hluboké mísy, houby mycí, hrnce, hrnce kuchyňské, hrnčířské zboží, hřebeny, chladicí nádoby, kádě, kartáčky na nehty, kartáčky na obočí, kartáčky zubní, kastrolky, konve kropicí, kosmetické náčiní, koše na odpadky, koule skleněné, kroupka, květináče, lapače hmyzu, likérové soupravy, mopy, nit zubní, nočníky, polštářky na čištění, porcelán, prkna žehlicí, pudrovátka, sklo malované, štětky holicí, utěrky na úklid, zavlažovače; (35) aranžování výkladů, kopírování nebo rozmnožování dokumentů, dokladů apod., marketingové studie, pořádání veletrhů pro obchodní a reklamní účely, reklama, pronájem reklamních ploch, předvádění zboží.

(511) 3, 5, 21, 35
(210) O-483831

(111) **324233**
(220) 13.04.2011
(151) 25.04.2012
(540)

Crema di Caffé

(730) **AG FOODS Group a.s.**, Škrobárenská 506/2, Brno - Trmitá, 61700, CZ
(740) Veleba, Milichovský a spol., JUDr. Igor Veleba, Koliště 55, Brno, 60200
(510) (29) nápoje mléčné ovocné, kde převládá mléko; (30) nápoje připravené z kávy, kakaa a čokolády, cukerné šťávy, cukr hroznový, glukosa, čaj, čokoláda, kakaové přípravky a výrobky, káva, též z obilí, z pražených fíků, zrnková mléčná nebo sladová, kávové náhražky, kávové přísady, směsi kávové, mléčné nápoje s čokoládou, kakaem nebo kávou; (32) nápoje lihuprosté, nápoje osvěžující, nápoje ze syrovátky, nápoje šumivé, nápoje šumivé osvěžující, ovocná šťáva, limonády z ovocných šťáv, vody stolní.
(511) 29, 30, 32
(210) O-484888

(111) **324711**
(220) 05.09.2011
(151) 09.05.2012
(540)

IVERMIX

(730) **TEKRO, spol. s r.o.**, Višňová 2/484, Praha 4, 14000, CZ
(510) (5) farmaceutické a veterinářské výrobky, hygienické výrobky pro léčebné účely, dietetické přípravky pro léčebné účely, dezinfekční přípravky, výrobky pro hubení škodlivých zvířat, fungicidy, herbicidy; (31) výrobky zemědělské, zahradnické, lesní a zmi neuvedené v jiných třídách, živá zvířata, krmivo pro zvířata; (44) veterinární služby, péče o hygienu a krásu osob a zvířat, zemědělské, zahradnické a lesnické služby.
(511) 5, 31, 44
(210) O-488459

(111) **324847**
(220) 17.10.2011
(151) 16.05.2012
(540)



(730) **CROSS CLUB PRAGUE s.r.o.**, Plynární 1096/23, Praha 7, Holešovice, 17000, CZ
(510) (16) výrobky z papíru, propagační předměty z papíru, kancelářské potřeby, fólie na balení z plastických hmot; (25) trička, čepice, košile, oděvy; (35) velkoobchod a maloobchod zbožím ve tř. 16, 21, 24, 25, 29, 30, 32, 33, pronájem reklamní plochy, průzkum trhu, předvádění zboží, reklama, reklamní materiály (rozšiřování), reklamní agentura, vyhledávání sponzorů, organizování komerčních a reklamních výstav, poradenství v otázkách vedení podniků; (39) zásobování; (41) vydávání on-line časopisu, provozování kasina, pořádání koncertů, výchovně-zábavné klubové služby, noční kluby, organizování kulturních nebo vzdělávacích výstav, organizování večírků, diskotéky, živé vystoupení, živé představení, pořádání a řízení školení a seminářů, pořádání soutěží vzdělávacích a zábavních; (42) umělecký design, počítačové programování, tvorba databází, tvorba a pronájem počítačového softwaru, analýza a tvorba počítačových systémů; (43) rychlé občerstvení, bary, bufety, jídelny, kavárny, restaurace, hostinská činnost, samoobslužné jídelny a restaurace, penzióny.
(511) 16, 25, 35, 39, 41, 42, 43
(210) O-489483

(111) **324922**
(220) 08.09.2011
(151) 23.05.2012
(540)



(591) Barevná
(730) **JOSYMA MB, s.r.o.**, Steckerova 188, Kosmonosy, 29306, CZ
(740) PROPATENT, Ing. Vlasta Sedláčková, Pod Pekařkou 107/1, Praha 4, Podolí, 14700
(510) (11) zařízení vzduchotechnická, klimatizační, topná a pro úpravu vzduchu, jejich součásti a příslušenství spadající do této třídy; (37) instalace, opravy, údržba a revize elektrických strojů, přístrojů a zařízení, provádění inženýrských staveb, včetně stavebních prací zajišťujících technickou vybavenost sídlištních celků, provádění průmyslových staveb, provádění bytových a občanských staveb, provádění jednoduchých staveb a stavebních prací, klempířské práce, truhlářské práce (opravy), zámečnictví, úklidové služby, opravy a montáž elektro - měřidel, montáž a opravy měřicí a regulační techniky, montáž a opravy vytápění, větrání a klimatizačních zařízení, montáž, opravy, údržba elektrických zařízení, montáž, servis a revize aktivních hromosvodů, montážní činnost v silnoproudé elektrotechnice; (42) služby projekční, inženýrské, konzultační a poradenské v oblasti klimatizace, topných zařízení, vzduchotechniky, elektrických strojů, přístrojů a zařízení.
(511) 11, 37, 42
(210) O-488576

(111) **325045**
(220) 29.10.2010
(151) 30.05.2012
(540)

PERITAS

(730) **Pospíšil Martin Ing., Ph.D.**, Musílkova 1338/4, Praha 5, Košíře, 15000, CZ
Žbirka Michal, Na Vyhliče 10, Praha 9, 19000, CZ
(510) (9) hasicí přístroje, požárně bezpečnostní zařízení, detektory kouře, požární hlásiče; (42) projektová činnost, projektové studie technické, projektování požárně bezpečnostního řešení stavby, projektování požárně bezpečnostních zařízení; (45) bezpečnost (poradenství v oblasti-), poradenství v oblasti požární bezpečnosti a bezpečnosti práce.
(511) 9, 42, 45
(210) O-480599

(111) **325505**
(220) 01.11.2010
(151) 13.06.2012
(540)

KMB

(730) **KM Beta a.s.**, Dolní Valy 3739/4, Hodonín, 69501, CZ
(740) Ing. Pavel Nádvořík s.r.o., Klínová 620/1, Ostrava, Hulváky, 70900
(510) (1) lepidla pro průmyslové účely, lepidla, tmely, pojiva pro obkládačky, lepidlo (klih) pro apretaci a nátěr; (19) stavební materiál nekovový, veškeré výrobky pro střešní krytiny spadající do této třídy, okapy a střešní materiál (ne z kovu), neohebné trubky nekovové pro stavebnictví, přenosné konstrukce nekovové, nekovové pomníky, dřevo polozpracované (například trámy, prkna, panely), stavební sklo (například dlaždice, skleněné tašky), granulované sklo ke značení silnic, schránky na dopisy zděné, kámen přírodní a umělý, cement, cementové zboží, beton, beton armovaný, lité betony, betonové desky, betonové okenní sloupky, betonové překlady, betonové dlaždice, vápno, malta, maltové směsi, sádra, šterk, omítky, kameninové nebo cementové roury, výrobky pro stavbu cest, asfalt, smola a živec, cihly a cihlářské výrobky, pálené cihly, cihly vápenopískové, pojiva na výrobu cihel, hlína na cihly, přenosné domky, obkládačky, obkladové desky a dlaždice nekovové, nekovové panely pro obklady stěn, stropní dekorální podhledy, dveře nekovové, dveře křídlové dřevěné, dveře posuvné, dveřní rámy nekovové, okna nekovová, okenní rámy nekovové, okenní sklo, vláknité stavební panely a desky, stěny dřevěné, panely dřevěné, vláknité a z aglomerovaného materiálu, kamenné pomníky, komíny (nekovové), papír dehtový (jako krytina), dřevěné dlažební kostky, dřevěné dýhy, dřevěné ostění, dřevo atlasové, dřevo důlní, stavební dřevo, stavební dřevěné polotovary, dřevěné montované stavby zejména pro táboření (podsady pod stany, jídelny, umývárny, WC), dřevo na bedny, dřevo na dýhy, dřevo překližkové, dřevo schopné formování, dřevo tvarované, dřevo způsobilé k lití (směs dřevěného prachu), lepenka pro stavební účely, dřevolepenka pro stavebnictví, dříví důlní, podlahy nekovové, podlahy a stropy pro stavby, materiály pro jednolitou podlahu, podlaha dřevěná, podlahovina z korkové drti, nekovové potřeby pro stavbu podlah, parkety, prkna, překližky, schody nekovové, vlysy podlahové, dlaždice nekovové, krytiny střešní, tašky, břidlice na střechy, břidlice přírodní nebo umělá, břidlicové krytina, břidlicové desky broušené, hlazené, leštěné nebo opracované jinak, břidlicový prach, akvária (stavby), altány, bazény plavecké (nekovové), trubky pro drenáže (nekovové), nátěrové hmoty pro stavebnictví, skleníky nekovové, vrata nekovová.
(511) 1, 19
(210) O-480649

(111) **325824**
(220) 10.11.2010
(151) 27.06.2012
(540)



- (730) **TAVOČER s.r.o.**, Dobronická 1257, Praha 4, Kunratice, 14800, CZ
(740) Machytková, Sedláček, Vaca & spol., advokátní kancelář, JUDr. Peter Radošovský, Ph.D., Dlouhá 16, Praha 1, 11000
(510) (16) krabice lepenkové nebo papírové, bublinové obaly z umělých hmot, obaly (papírnické výrobky); (20) krabice ze dřeva nebo z umělých hmot, kontejnery (nekovové), kontejnery přepravní (nekovové); (35) reklamní a marketingové služby, zprostředkování v oblasti obchodu s motorovými vozidly a nábytkem, dodavatelské služby pro třetí osoby (nákup výrobků a služeb pro jiné podniky); (37) údržba a opravy motorových vozidel, úklidové služby, montáž a demontáž nábytku, opravy a údržba vozidel a jejich příslušenství; (39) stěhovací služby, silniční motorová doprava nákladní, zprostředkování v dopravě, skladovací služby, dovoz, doprava, přeprava nábytku, uskladňování, balení zboží, doručování balíků, automobilová doprava, doprava nákladní kamiónová, dopravci, doručovací služby, kurýrské služby, nakládání, respektive vykládání, pronájem nákladních vozidel a kamiónů, skládání nákladu, skladování zboží, služby v dopravě a přepravě, spedice, doručování zboží.
(511) 16, 20, 35, 37, 39
(210) O-480870

(111) **325826**
(220) 11.01.2011
(151) 27.06.2012
(540)



- (591) Barevná
(730) **CH&T s.r.o.**, K Průhonicům 83, Praha 10, Křeslice, 10400, CZ
(740) Vsetečka Zelený Švorčík a partneři, advokátní a patentová kancelář, JUDr. Michal Havlík, advokát, Hálkova 1406/2, Praha 2, Nové Město, 12000
(510) (11) přístroje pro osvětlení, pro topení, výrobu páry, pro vaření, přístroje pro chlazení včetně dílů pro montáž a konstrukci chladicích zařízení, klimatizací, tepelných čerpadel, mrazíren, přístroje pro sušení, ventilaci, rozvod vody, sanitární zařízení; (35) pomoc při řízení obchodní činnosti, zprostředkovatelská činnost v oblasti obchodu s výrobky uvedenými ve třídě 11, reklama, propagační činnost, organizační a ekonomické poradenství; (37) montáž, opravy, rekonstrukce a revize chladicích zařízení, montáž a opravy vyhrazených plynových zařízení, revize a zkoušky vyhrazených tlakových zařízení, provádění staveb, včetně jejich změn, údržbových prací na nich a jejich odstraňování, instalační služby, zprostředkovatelská činnost v oblasti služeb uvedených v této třídě; (42) projektová činnost ve výstavbě a zprostředkovatelská činnost v oblasti těchto služeb.
(511) 11, 35, 37, 42
(210) O-482319

(111) **325973**
(220) 22.10.2010
(151) 04.07.2012
(540)

TAVOČER

- (730) **TAVOČER s.r.o.**, Dobronická 1257, Praha 4, Kunratice, 14800, CZ
(740) Advokátní kancelář Machytková, Sedláček, Vaca & spol., JUDr. Peter Radošovský, Ph.D., Dlouhá 16, Praha 1, 11000
(510) (16) krabice lepenkové nebo papírové, bublinové obaly (z umělých hmot), obaly (papírnické výrobky); (20) krabice ze dřeva nebo z umělých hmot, kontejnery (nekovové), kontejnery přepravní (nekovové); (35) reklamní a marketingové služby, zprostředkování v oblasti obchodu s motorovými vozidly a nábytkem, dodavatelské služby pro třetí osoby (nákup výrobků a služeb pro jiné podniky); (37) úklidové služby, montáž a demontáž nábytku, oprava a údržba vozidel a jejich příslušenství, oprava a údržba motorových vozidel; (39) stěhovací služby, silniční motorová doprava nákladní, zprostředkování v dopravě, skladovací služby, dovoz, doprava, přeprava nábytku, uskladňování a balení zboží, doručování balíků, automobilová doprava, nákladní kamiónová doprava, služby dopravců, doručovací služby, kurýrské služby, nakládání, respektive vykládání, pronájem nákladních vozidel a kamiónů, přeprava nábytku, skládání nákladu, skladování zboží, služby v dopravě a přepravě, spedice, doručování zboží.
(511) 16, 20, 35, 37, 39
(210) O-480427

(111) **335112**
(220) 01.12.2010
(151) 11.12.2013
(540)



- (591) Barevná
(730) **GAME RETAIL LIMITED**, Unity House, Telford Road, Basingstoke, Hampshire RG21 6YJ, GB
(740) Vsetečka Zelený Švorčík a partneři, advokátní a patentová kancelář, JUDr. Michal Havlík, Hálkova 1406/2, Praha 2, Nové Město, 12000
(510) (9) zařízení, nástroje a média pro záznam, reprodukci, nesení, ukládání, zpracování, manipulaci, přenos, vysílání, všesměrové vysílání, vyhledávání a reprodukci hudby, zvuků, obrazu, textu, signálů, softwaru, informací, dat a kódů poskytovaných telekomunikačními sítěmi, on-line dodáváním a pomocí internetu a www, multimediální přístroje a nástroje, publikace v elektronickém, magnetickém nebo optickém formátu, počítačový hardware, počítačový software, telekomunikační přístroje a nástroje, části a příslušenství k výše uvedenému zboží spadající do této třídy; (16) papír, tiskoviny, tištěné publikace, knihy, časopisy, brožury, papírnické zboží, fotografie, počítačové programy v tištěné podobě; (35) maloobchodní služby týkající se počítačového hardwaru, počítačového softwaru, počítačových periférií, elektrických a elektronických produktů, shromažďování ve prospěch jiných, různého počítačového hardwaru, počítačového softwaru, počítačových periférií, elektrického a elektronického zboží pro pohodlné prohlížení a nakupování uvedeného zboží v maloobchodní prodejně, shromažďování ve prospěch jiných, různého počítačového hardwaru, počítačového softwaru, počítačových periférií, elektrického a elektronického zboží pro pohodlné prohlížení a nakupování uvedeného zboží z katalogu maloobchodní prodejny poštovní objednávkou nebo pomocí telekomunikací, shromažďování ve prospěch jiných, různého počítačového hardwaru, počítačového softwaru, počítačových periférií, elektrického a elektronického zboží pro pohodlné prohlížení a nakupování uvedeného zboží z internetových webových stránek, inzerce, rozšiřování reklamních materiálů, poskytování podnikatelských a obchodních informací, obchodní průzkum, poskytování statistických informací, prodejní propagace, pronájem reklamního prostoru na Internetu, průzkum trhu, organizace podnikatelských nebo obchodních výstav, příprava audiovizuálních prezentací pro reklamní použití, služby ukládání a vyhledávání dat, vše pro informace, obrázky, zvukový materiál a text, poskytování reklamních, marketingových a jiných propagačních

služeb pro publikace, podniky a jednotlivce pomocí počítačové sítě, dodavatelské služby pro třetí osoby, poskytování informací v oblasti reklamy a propagace on-line z počítačové sítě nebo Internetu, udržování, indexování a elektronická distribuce reklamních materiálů, poradenské, konzultační a informační služby týkající se výše uvedeného v této třídě včetně těchto služeb poskytovaných on-line z počítačové sítě nebo prostřednictvím Internetu nebo extranetu; (38) telekomunikační služby, elektronické komunikační služby, služby digitálního přenosu, pronájem telekomunikačních, komunikačních a vysílacích přístrojů, služby elektronické pošty, telekomunikační přenos informací, včetně webových stránek, počítačových programů a jakýchkoliv jiných dat, telekomunikačního přístupu a spojů do počítačových databází a Internetu, poskytování informací v oblasti telekomunikací, komunikací a vysílání on-line z počítačové sítě nebo Internetu, zajišťování služeb webových portálů, poskytování přístupu a pronájem přístupové doby k Internetu, elektronickým komunikačním sítím, přenos a šíření informací a dat prostřednictvím počítačových sítí a Internetu, poskytování přístupu a pronájem přístupové doby k elektronickým databázím, poradenské, konzultační a informační služby týkající se výše uvedeného v této třídě včetně těchto služeb poskytovaných on-line z počítačové sítě nebo prostřednictvím Internetu nebo extranetu; (41) poskytování informací v oblasti sportu, zábavy, volného času a vzdělávání on-line z počítačové sítě nebo Internetu, poradenské, konzultační nebo informační služby týkající se výše uvedeného v této třídě včetně těchto služeb poskytovaných on-line z počítačové sítě nebo prostřednictvím Internetu nebo extranetu; (42) počítačové programování, aktualizace počítačových programů, instalace a údržba počítačových programů, tvorba počítačových programů, poradenství v oblasti navrhování a vývoje počítačového hardware, počítačové systémové analýzy, tvorba počítačových systémů, konzultace v oblasti počítačového software, návrh, tvorba a hosting webových stránek, poradenské, konzultační a informační služby týkající se výše uvedeného v této třídě včetně těchto služeb poskytovaných on-line z počítačové sítě nebo prostřednictvím Internetu nebo extranetu.

(511) 9, 16, 35, 38, 41, 42

(210) O-487072

(111) 335728
(220) 28.03.2011
(151) 08.01.2014
(540)

The logo for 'LUXURY GUIDE' features the word 'LUXURY' in a large, bold, serif font. Below it, the word 'GUIDE' is written in a smaller, all-caps, sans-serif font. The letters are widely spaced, giving it a clean, elegant appearance.

- (730) LUXURY GUIDE, s.r.o., Bělehradská 858/23, Praha 2, Vinohrady, 12000, CZ
- (740) KOREJZOVA LEGAL v.o.s., JUDr. Petra Sauvage de Brantes, advokátka, Korunní 810/104, Praha 10, Vinohrady, 10100
- (510) (16) časopisy; (38) šíření tiskovin, časopisů, periodik v elektronické podobě, také prostřednictvím počítačové sítě, včetně Internetu, šíření aplikací prostřednictvím mobilních sítí, distribuce informací pomocí komunikace mezi sítěmi; (41) nakladatelské a vydavatelské služby; (42) provozování internetových stránek – v rámci této třídy, zejména provozování služeb na Internetu – v rámci této třídy, tvorba software, tvorba informačních systémů, vytváření a modelování 3D animací, tvorba multimediálních prezentací a aplikací, konstrukce WWW prezentací, počítačové animace a vizualizace.
- (511) 16, 38, 41, 42
- (210) O-490366

Zániky ochranných známek uplynutím doby platnosti

Kapitola obsahuje údaje o ochranných známkách, které zanikly uplynutím doby platnosti podle ustanovení § 29 odst. 1 zákona č. 441/2003 Sb.

Číslo zápisu (111)	Číslo přihlášky (210)	Datum zániku (141)
160208	44145	24.03.2020
160306	44146	24.03.2020
164424	51598	25.03.2020
164528	51599	25.03.2020
168259	57155	19.03.2020
169112	57172	22.03.2020
170384	57163	21.03.2020
170723	57161	21.03.2020
228942	153542	24.03.2020
229500	147000	17.09.2019
229542	147303	28.09.2019
229823	153443	22.03.2020
230981	148971	17.11.2019
231448	153510	23.03.2020
231450	153573	24.03.2020
232291	153406	21.03.2020
233303	153221	20.03.2020
233304	153231	20.03.2020
233317	153405	21.03.2020
233319	153427	22.03.2020
233326	153496	23.03.2020
233735	153230	20.03.2020
233736	153235	20.03.2020
233754	153499	23.03.2020
233755	153500	23.03.2020
233756	153501	23.03.2020
233758	153517	23.03.2020
234289	153252	20.03.2020
234292	153255	20.03.2020
234293	153263	20.03.2020
234297	153473	23.03.2020
234876	153256	20.03.2020
234879	153259	20.03.2020
234882	153262	20.03.2020
234883	153401	21.03.2020

Číslo zápisu (111)	Číslo přihlášky (210)	Datum zániku (141)
234884	153403	21.03.2020
234885	153404	21.03.2020
234901	153543	24.03.2020
234903	153555	24.03.2020
235623	153220	20.03.2020
235624	153223	20.03.2020
235637	153564	24.03.2020
236584	153402	21.03.2020
239979	153419	22.03.2020
239981	153513	23.03.2020
242855	153398	21.03.2020
242857	153520	23.03.2020
249923	153528	23.03.2020
252958	153460	22.03.2020
313232	475288	19.03.2020
313485	475333	22.03.2020
313572	475306	19.03.2020
313573	475307	19.03.2020
313574	475339	22.03.2020
313575	475340	22.03.2020
313676	475331	22.03.2020
313786	475071	23.03.2020
313802	475387	23.03.2020
313803	475398	24.03.2020
313805	475417	24.03.2020
313922	475393	24.03.2020
314040	475304	19.03.2020
314042	475360	23.03.2020
314044	475403	24.03.2020
314045	475404	24.03.2020
314046	475406	24.03.2020
314181	475290	19.03.2020
314287	475325	22.03.2020
314289	475354	23.03.2020
314549	475330	22.03.2020

Číslo zápisu (111)	Číslo přihlášky (210)	Datum zániku (141)
314550	475392	24.03.2020
314654	475294	19.03.2020
314656	475344	22.03.2020
314776	475296	19.03.2020
314777	475321	22.03.2020
314856	475395	24.03.2020
314857	475396	24.03.2020
314858	475397	24.03.2020
314860	475412	24.03.2020
314965	475349	22.03.2020
314966	475355	22.03.2020
314967	475365	23.03.2020
315200	475361	23.03.2020
315201	475363	23.03.2020
315203	475371	23.03.2020
315205	475384	23.03.2020
315314	475299	19.03.2020
315315	475300	19.03.2020
315318	475388	23.03.2020
315320	475402	24.03.2020
315426	474725	19.03.2020
315429	475298	19.03.2020
315431	475385	23.03.2020
315512	475308	19.03.2020
315513	475309	19.03.2020
315514	475310	19.03.2020
315623	475332	22.03.2020
315624	475380	23.03.2020
316465	475323	22.03.2020
316468	475334	22.03.2020
316469	475335	22.03.2020
316789	475383	23.03.2020
317030	475273	19.03.2020
325307	475362	23.03.2020
332621	475408	24.03.2020

Úpravy znění/vyobrazení ochranných známek a seznamu výrobků a služeb

Kapitola obsahuje údaje o ochranných známkách, u kterých na žádost vlastníka ochranné známky došlo v souladu s ustanovením § 27 zákona č.441/2003 Sb. k úpravě ve znění, vyobrazení nebo seznamu výrobků a služeb, pokud tato změna uvádí údaje v ochranné známce do souladu se skutečností, aniž by se tím ochranná známka zásadně změnila. Kapitola dále obsahuje údaje o ochranných známkách, jejichž zápis byl obnoven pouze pro některé z výrobků a služeb v souladu s ustanovením §29 zákona č. 441/2003 Sb.

(111) 164830

(510) (6) roury, trubky a pouzdra, závitové roury, trubky a pouzdra, nikoliv jako součásti strojů, vše vyrobeno z obecného kovu a pro vrtací účely, příslušenství všech těchto výrobků pokud spadá do tř.6, trubkové spoje z obecného kovu, jejich části a příslušenství pokud spadají do tř.6 pro účely vrtací a pro provádění vrtů..

(511) 6

(111) 169136

(510) (22) provazy, lana, motouzy, čalounický materiál, surová textilní vlákna, vycpávky a vatování oblečení, nábytkové čalounění..

(511) 22

Změny vlastníků ochranných známek

Kapitola obsahuje údaje o ochranných známkách, které byly převedeny nebo přešly ve smyslu ustanovení § 15 odst. 1, 2 a § 16 zákona č. 441/2003 Sb. na jiného vlastníka v rozsahu všech zapsaných výrobků nebo služeb.

Číslo zápisu (111)	Dřívější vlastník (770)	Nynější vlastník (730)	S účinností od (580)
163470	YANMAR POWER TECHNOLOGY CO., LTD., 1-32, Chayamachi, Kita-ku, Osaka, JP	Yanmar Holdings Co., Ltd., 1-32 Chayamachi, Kita-ku, Osaka, JP	16.10.2020
164813	PFIZER INC., 235 East 42nd Street, New York, 10017-5755, NY, US	UPJOHN US 1 LLC, 235 East 42nd Street, New York, 10017, NY, US	14.10.2020
168348	PFIZER INC., 235 East 42nd Street, New York 10017, NY, US	UPJOHN US 1 LLC, 235 East 42nd Street, New York, 10017, NY, US	14.10.2020
212507	PFIZER INC., 235 East 42nd Street, New York, 10017-5755, NY, US	UPJOHN US 1 LLC, 235 East 42nd Street, New York, 10017, NY, US	14.10.2020
223890	Pfizer Inc. a Delaware corporation, 235 East 42nd Street, New York, 10017, NY, US	UPJOHN US 1 LLC, 235 East 42nd Street, New York, 10017, NY, US	14.10.2020
230211	Pfizer Inc., 235 East 42nd Street, New York, NY, US	UPJOHN US 1 LLC, 235 East 42nd Street, New York, 10017, NY, US	14.10.2020
234722	DEL a.s., Biskupský dvůr 1146/7, Praha 1, Nové Město, 11000, CZ	DEL a.s., Biskupský dvůr 1146/7, Praha 1, Nové Město, 11000, CZ	14.10.2020
246396	Karafiát Tomáš, Šrámkova 129, Písek, 39701, CZ	Tommi CZ s.r.o., Za Nádražím 2569, Písek, Budějovické Předměstí, 39701, CZ	15.10.2020
261767	Kohoutek Zdeněk, B. Němcové 1118, Otrokovice, 76502, CZ	CYKLO s.r.o., B. Němcové 1118, Otrokovice, 76502, CZ	19.10.2020
288533	Zdeněk Kohoutek - CYKLOSERVIS, B. Němcové 1118, Otrokovice, 76502, CZ	CYKLOSERVIS.CZ s.r.o., B. Němcové 1118, Otrokovice, 76502, CZ	19.10.2020
306786	Pražská informační služba - Prague City Tourism, Arbesovo náměstí 5, Praha 5, 15000, CZ	Prague City Tourism a.s., Arbesovo náměstí 70/4, Praha 5, Smíchov, 15000, CZ	20.10.2020
317370	Otto Malý, S.K.Neumanna 51/6, Karlovy Vary - Bohatice, 36004, CZ	Karlovarské oplatky s.r.o., S. K. Neumanna 51/6, Karlovy Vary, Bohatice, 36004, CZ	15.10.2020
318470	Ing. Igor Patráš -Trendwood-twd, Rudohorská 30, 974 11 Banská Bystrica, SK	twd SK, s.r.o., Priemyselná 15278/14, 974 01 Banská Bystrica 1, SK	20.10.2020
318929	YANMAR POWER TECHNOLOGY CO., LTD., 1-32, Chayamachi, Kita-ku, Osaka, JP	Yanmar Holdings Co., Ltd., 1-32 Chayamachi, Kita-ku, Osaka, JP	16.10.2020
322305	Holder Group a.s., Martinice 26, Břežnice, 26272, CZ	RUBILIS GROUP - holding, a.s., Martinice 1, Břežnice, 26272, CZ	20.10.2020
325591	Ing. Igor Patráš, TRENDWOOD - TWD, Rudohorská 30, Banská Bystrica, 97411, SK	twd SK, s.r.o., Priemyselná 15278/14, 974 01 Banská Bystrica 1, SK	20.10.2020
332117	Holzbecher Kristián, Mokrohorská 346/21, Brno, Soběšice, 64400, CZ	Dokoupil Martin, Sokolská 287, Protivanov, 79848, CZ Vágner Jan, Matulkova 1683/13, Brno, Královo Pole, 61200, CZ	16.10.2020
344904	YANMAR POWER TECHNOLOGY CO., LTD., 1-32, Chayamachi, Kita-ku, Osaka, JP	Yanmar Holdings Co., Ltd., 1-32 Chayamachi, Kita-ku, Osaka, JP	16.10.2020
345338	Pražská informační služba, Arbesovo náměstí 70/4, Praha 5, 15000, CZ	Prague City Tourism a.s., Arbesovo náměstí 70/4, Praha 5, Smíchov, 15000, CZ	20.10.2020
350686	YANMAR POWER TECHNOLOGY CO., LTD., 1-32, Chayamachi, Kita-ku, Osaka, JP	Yanmar Holdings Co., Ltd., 1-32 Chayamachi, Kita-ku, Osaka, JP	16.10.2020
355271	YANMAR POWER TECHNOLOGY CO., LTD., 1-32, Chayamachi, Kita-ku, Osaka, JP	Yanmar Holdings Co., Ltd., 1-32 Chayamachi, Kita-ku, Osaka, JP	16.10.2020
357592	YANMAR POWER TECHNOLOGY CO., LTD., 1-32, Chayamachi, Kita-ku, Osaka, JP	Yanmar Holdings Co., Ltd., 1-32 Chayamachi, Kita-ku, Osaka, JP	16.10.2020
377637	Holder Group a.s., Simínský mlýn 26, Břežnice, Martinice, 26272, CZ	RUBILIS GROUP - holding, a.s., Martinice 1, Břežnice, 26272, CZ	20.10.2020

Změny v údajích o vlastnících ochranných známek

Kapitola obsahuje ochranné známky, u kterých byla v rejstříku ochranných známek vyznačena změna v údajích o vlastnících ve smyslu ustanovení § 27 odst. 2 a 7 zákona č. 441/2003 Sb.

Číslo zápisu (111)	Vlastník (730)	S účinností od (580)
114698	HTC INVESTMENTS a.s., Lamačská cesta 3/B, 841 04 Bratislava, SK	19.10.2020
153678	HTC INVESTMENTS a.s., Lamačská cesta 3/B, 841 04 Bratislava, SK	19.10.2020
153679	HTC INVESTMENTS a.s., Lamačská cesta 3/B, 841 04 Bratislava, SK	19.10.2020
158475	HTC INVESTMENTS a.s., Lamačská cesta 3/B, 841 04 Bratislava, SK	19.10.2020
163470	YANMAR POWER TECHNOLOGY CO., LTD., 1-32, Chayamachi, Kita-ku, Osaka, JP	16.10.2020
164830	HYDRIL COMPANY, 2200 West Loop South, Suite 800, Houston, 77027, TX, US	16.10.2020
169695	Keds, LLC, 500 Totten Pond Road, Waltham 02451, MA, US	20.10.2020
174875	HTC INVESTMENTS a.s., Lamačská cesta 3/B, 841 04 Bratislava, SK	19.10.2020
174876	HTC INVESTMENTS a.s., Lamačská cesta 3/B, 841 04 Bratislava, SK	19.10.2020
174877	HTC INVESTMENTS a.s., Lamačská cesta 3/B, 841 04 Bratislava, SK	19.10.2020
175676	HTC INVESTMENTS a.s., Lamačská cesta 3/B, 841 04 Bratislava, SK	19.10.2020
177297	HTC INVESTMENTS a.s., Lamačská cesta 3/B, 841 04 Bratislava, SK	19.10.2020
182947	HTC INVESTMENTS a.s., Lamačská cesta 3/B, 841 04 Bratislava, SK	19.10.2020
218481	HTC INVESTMENTS a.s., Lamačská cesta 3/B, 841 04 Bratislava, SK	19.10.2020
218482	HTC INVESTMENTS a.s., Lamačská cesta 3/B, 841 04 Bratislava, SK	19.10.2020
238593	KELOC PC, spol. s r.o., náměstí SNP 1140/32, Brno, Černá Pole, 61300, CZ	15.10.2020
238893	BEST, a.s., č. p. 148, Rybnice, 33151, CZ	16.10.2020
238894	BEST, a.s., č. p. 148, Rybnice, 33151, CZ	16.10.2020
238896	BEST, a.s., č. p. 148, Rybnice, 33151, CZ	16.10.2020
238899	BEST, a.s., č. p. 148, Rybnice, 33151, CZ	16.10.2020
238901	BEST, a.s., č. p. 148, Rybnice, 33151, CZ	16.10.2020
239519	MADETA a.s., Rudolfovska tř. 246/83, České Budějovice, České Budějovice 4, 37001, CZ	15.10.2020
240313	BEST, a.s., č. p. 148, Rybnice, 33151, CZ	16.10.2020
240314	BEST, a.s., č. p. 148, Rybnice, 33151, CZ	16.10.2020
241522	Chába Jiří, Devonská 1179/4, Praha 5, Hlubočepy, 15200, CZ	15.10.2020
244157	Horák Pavel PhDr., Ph.D., č.p. 95, Litič, 54401, CZ	20.10.2020
245579	Technický dozorečí spolek Brno, z. s., U vlečky 29/5, Brno, Komárov, 61700, CZ	16.10.2020
265569	HTC INVESTMENTS a.s., Lamačská cesta 3/B, 841 04 Bratislava, SK	19.10.2020
275604	HTC INVESTMENTS a.s., Lamačská cesta 3/B, 841 04 Bratislava, SK	19.10.2020
275605	HTC INVESTMENTS a.s., Lamačská cesta 3/B, 841 04 Bratislava, SK	19.10.2020
284644	Metrostav DIZ s.r.o., Koželužská 2450/4, Praha 8, Libeň, 18000, CZ	16.10.2020
295456	HTC INVESTMENTS a.s., Lamačská cesta 3/B, 841 04 Bratislava, SK	19.10.2020
317750	Richter Roman, Botanická 595/6, Brno, Veverí, 60200, CZ	20.10.2020
317766	Kubeš Radek, Zahradní 837, Přeštice, 33401, CZ	16.10.2020
318929	YANMAR POWER TECHNOLOGY CO., LTD., 1-32, Chayamachi, Kita-ku, Osaka, JP	16.10.2020
318929	YANMAR CO., LTD., 1-32, Chayamachi, Kita-ku, Osaka, JP	16.10.2020
319285	Noe Marie, Pod Klauďiánkou 285/23, Praha 4, Podolí, 14700, CZ	14.10.2020
319297	Bracková Veronika Bc., Filipova 769/23, Brno, Bystrc, 63500, CZ	16.10.2020
319319	Beran Pavel, č. p. 209, Kruh, 51401, CZ	15.10.2020
319614	TOP TANK s.r.o., Janáčkovo nábřeží 1153/13, Praha 5, Smíchov, 15000, CZ	14.10.2020
319891	BEST, a.s., č. p. 148, Rybnice, 33151, CZ	16.10.2020
319893	BEST, a.s., č. p. 148, Rybnice, 33151, CZ	16.10.2020
320648	JeeM s.r.o., Na paši 4, 821 02 Bratislava, SK	14.10.2020
320750	PENDA s.r.o., Ruská 45, Jičín, Pražské Předměstí, 50601, CZ	16.10.2020
321292	BEST, a.s., č. p. 148, Rybnice, 33151, CZ	16.10.2020
321656	enovation s.r.o., Sokolovská 695/115b, Praha 8, Karlín, 18600, CZ	19.10.2020
322401	USK s.r.o., Pod Borkem 319, Mladá Boleslav, Čejetičky, 29301, CZ	16.10.2020
322563	Pavlovský Jiří, Francouzská 233/114, Praha 10, Vršovice, 10100, CZ	14.10.2020
325045	Pospíšil Martin Ing., Ph.D., Musílkova 1338/4, Praha 5, Košíře, 15000, CZ	16.10.2020

Číslo zápisu (111)	Vlastník (730)	S účinností od (580)
325176	Hokej Kladno s.r.o., Hokejových legend 2531, Kladno, 27201, CZ	15.10.2020
325324	KAM NA PARDUBICKU s.r.o., č. p. 38, Ráby, 53352, CZ	16.10.2020
335728	LUXURY GUIDE, s.r.o., Bělehradská 858/23, Praha 2, Vinohrady, 12000, CZ	20.10.2020
337288	HTC INVESTMENTS a.s., Lamačská cesta 3/B, 841 04 Bratislava, SK	19.10.2020
344357	HTC INVESTMENTS a.s., Lamačská cesta 3/B, 841 04 Bratislava, SK	19.10.2020
344904	YANMAR CO., LTD., 1-32, Chayamachi, Kita-ku, Osaka, JP	16.10.2020
344904	YANMAR POWER TECHNOLOGY CO., LTD., 1-32, Chayamachi, Kita-ku, Osaka, JP	16.10.2020
350686	YANMAR POWER TECHNOLOGY CO., LTD., 1-32, Chayamachi, Kita-ku, Osaka, JP	16.10.2020
352612	SAZKA Services s.r.o., K Žižkovu 851/851/4, Praha 9, Vysočany, 19000, CZ	14.10.2020
352613	SAZKA Services s.r.o., K Žižkovu 851/851/4, Praha 9, Vysočany, 19000, CZ	14.10.2020
354786	HTC INVESTMENTS a.s., Lamačská cesta 3/B, 841 04 Bratislava, SK	19.10.2020
355271	YANMAR POWER TECHNOLOGY CO., LTD., 1-32, Chayamachi, Kita-ku, Osaka, JP	16.10.2020
356279	HTC INVESTMENTS a.s., Lamačská cesta 3/B, 841 04 Bratislava, SK	19.10.2020
357592	YANMAR POWER TECHNOLOGY CO., LTD., 1-32, Chayamachi, Kita-ku, Osaka, JP	16.10.2020
359356	SAZKA Services s.r.o., K Žižkovu 851/851/4, Praha 9, Vysočany, 19000, CZ	14.10.2020
359357	SAZKA Services s.r.o., K Žižkovu 851/851/4, Praha 9, Vysočany, 19000, CZ	14.10.2020
359358	SAZKA Services s.r.o., K Žižkovu 851/851/4, Praha 9, Vysočany, 19000, CZ	14.10.2020
359920	HTC INVESTMENTS a.s., Lamačská cesta 3/B, 841 04 Bratislava, SK	19.10.2020
366159	HTC INVESTMENTS a.s., Lamačská cesta 3/B, 841 04 Bratislava, SK	19.10.2020
377088	HTC INVESTMENTS a.s., Lamačská cesta 3/B, 841 04 Bratislava, SK	19.10.2020