

Číselné INID kódy pro označování bibliografických dat technických řešení

INID Codes for the identification of bibliographic data of technical solutions

(Standard WIPO ST. 9 a ST. 80)

(11)	číslo patentu/zápisu/osvědčení	(11)	Number of the patent/registration/certification
(15)	datum zápisu průmyslového vzoru	(15)	Industrial design registration date
(21)	číslo přihlášky/žádosti	(21)	.Application number
(22)	datum podání přihlášky/žádosti	(22)	Date of application filling
(23)	údaje o výstavní prioritě	(23)	Exhibition priority data
(28)	počet průmyslových vzorů	(28)	Number of industrial designs included in the application
(31)	číslo prioritní přihlášky	(31)	Number of priority application
(32)	datum podání prioritní přihlášky	(32)	Filling date of priority application
(33)	země priority	(33)	Priority country
(40)	datum zveřejnění přihlášky vynálezu	(40)	Date of publication of patent application
(45)	datum zveřejnění zapsaného průmyslového vzoru	(45)	Publication date of the registered industrial design
(47)	datum zveřejnění udělení patentu a zápisu užitého vzoru, datum zápisu užitého vzoru, datum oznámení udělení evropského patentu v Evropském patentovém věstníku	(47)	Publication date of patent granting and publication date of utility model registration, registration date of utility model, publication date of European patent granting in the European patent bulletin
(51)	mezinárodní patentové třídění/Locamské třídění průmyslových vzorů	(51)	International Patent Classification/ Locarno Classification for Industrial Designs
(54)	Název	(54)	Title
(55)	vyobrazení průmyslového vzoru	(55)	Reproduction of the industrial design
(57)	Anotace	(57)	Abstract
(68)	číslo základního patentu	(68)	Number of the basic patent
(71)	označení přihlašovatele/žadatele	(71)	Applicant
(72)	označení původce	(72)	Inventor
(73)	označení majitele/vlastníka	(73)	Owner
(74)	označení zástupce	(74)	Attorney's name and address
(86)	číslo mezinárodní přihlášky	(86)	International application number
(87)	číslo mezinárodního zveřejnění	(87)	International publication number
(92)	datum a číslo první registrace přípravku pro Českou republiku	(92)	Date and number(s) of the first authorization to market the product in the CZ
(93)	datum, číslo a země první registrace přípravku v rámci Společenství	(93)	Date, number(s) and country of the first authorization to market the product in the EEC
(94)	doba platnosti osvědčení	(94)	Term of certification validity
(95)	označení a typ přípravku	(95)	Name of the product and product type
(96)	datum podání a číslo evropské patentové přihlášky	(96)	European patent application filling date and number
(97)	datum zveřejnění a číslo zveřejnění evropské patentové přihlášky v Evropském patentovém věstníku	(97)	European patent application publication date and publication number in the European patent bulletin

Číselné INID kódy pro označování bibliografických dat ochranných známek

INID codes and minimum required for the identification of bibliographic data relating to marks

(Standard WIPO ST.60)

(111)	Číslo zápisu ochranné známky (registrace)	(111)	Number of registration
(151)	Datum zápisu ochranné známky	(151)	Date of the registration
(210)	Číslo přihlášky ochranné známky (spisu)	(210)	Number of the application
(220)	Datum podání přihlášky	(220)	Date of filing of the application
(320)	Datum vzniku práva přednosti	(320)	Date of the first application
(442)	Datum zveřejnění přihlášky po průzkumu	(442)	Date of the publication of the examined application
(450)	Datum zveřejnění zápisu ochranné známky ve Věstníku	(450)	Date of publication of the registration
(510)	Seznam výrobků a služeb	(510)	List of goods and/or services
(511)	Číslo třídy výrobků a služeb	(511)	Number of the class of goods and/or services
(526)	Omezení rozsahu ochrany o prvek	(526)	Disclaimer
(540)	Znění nebo vyobrazení ochranné známky	(540)	Reproduction of the mark
(551)	Kolektivní ochranná známka	(551)	Collective mark
(554)	Prostorová ochranná známka	(554)	Three-dimensional mark
(558)	Ochranná známka tvořená pouze barvou nebo kombinací barev	(558)	Mark consisting exclusively of one or several colours
(580)	Datum zápisu jakékoliv transakce v souvislosti s přihláškou nebo zápisem ochranné známky do rejstříku, např. změna majitele, změna jména nebo adresy, vzdání se práv k ochranné známce atd. (účinnost)	(580)	Date of recording of any kind of transaction in respect of applications or registrations (e.g. change in ownership, change in name or address, renunciation, termination of protection)
(591)	Údaje o barevnosti ochranné známky	(591)	Information concerning colour claimed
(730)	Přihlašovatel/vlastník ochranné známky	(730)	The applicant or the holder of the mark
(740)	Zástupce	(740)	Name and address of the representative
(770)	Jméno a adresa dřívějšího přihlašovatele nebo vlastníka (v případě změny vlastnictví)	(770)	Name and address of the previous applicant or holder (in case of change in ownership)
(791)	Jméno a adresa nabyvatele licence	(791)	Name and address of the licensee
(793)	Podmínky a omezení licence	(793)	Indication of conditions and/or restrictions under the license
(800)	Mezinárodní zápis ochranné známky	(800)	International registration

Kódy pro kódování záhlaví oznámení publikovaných ve Věstníku

(Standard WIPO ST. 17)

BB9A	zveřejněné přihlášky vynálezů	MK1K	zánik užitého vzoru uplynutím doby platnosti
FG1K	zapsané užité vzory	MK4A	zánik patentů uplynutím doby platnosti
FG4A	udělené patenty	MK4F	zánik autorských osvědčení uplynutím doby platnosti
FG4Q	zapsané průmyslové vzory	MK4Q	zánik průmyslového vzoru uplynutím doby ochrany
LD3K	částečný výmaz užitého vzoru	MM4A	zánik patentů pro nezaplacení ročních poplatků
LD4Q	částečný výmaz průmyslového vzoru	MM4F	zánik autorských osvědčení pro nezaplacení ročních poplatků
MA4A	zánik patentu vzdáním se	ND1K	prodloužení platnosti užitého vzoru
MA4F	zánik autorských osvědčení vzdáním se	ND4Q	obnova doby ochrany průmyslového vzoru
MC3K	výmaz užitého vzoru	PA4A	změna autorského osvědčení na patent
MC4A	zrušení patentu	PC9A	změna dispozičního práva k vynálezu
MC4F	zrušení autorského osvědčení	PD1K	převod práv a ostatní změny majitelů užitého vzoru
MC4Q	výmaz průmyslového vzoru	PD4A	převod práv a ostatní změny majitelů patentů
MH1K	zánik užitého vzoru vzdáním se	PD4Q	převod práv a ostatní změny vlastníků průmyslových vzorů
MH4A	částečné zrušení patentu	QA9A	nabídka licence
MH4F	částečné zrušení autorského osvědčení	SB4A	zapsané patenty do rejstříku po odtajnění
MH4Q	zánik průmyslového vzoru vzdáním se	SB4F	zapsaná autorská osvědčení do rejstříku po odtajnění

Opravy Změny Různé

Opravy u přihlášek vynálezů s žádostí o udělení patentu

HA9A	jmenování vynálezce		
HB9A	oprava jmen	HG9A	oprava chyb v třídění
HC9A	změna jmen	HH9A	oprava nebo změna všeobecně
HD9A	oprava adres	HK9A	tiskové chyby v úředních věstnících
HE9A	změna adres		
HF9A	oprava dat		

Opravy ochranných dokumentů

Patenty	autorská osvědčení	užité vzory	průmyslové vzory	
TA4A	TA4F	TA1K	TA4Q	jmenování vynálezce
TB4A	TB4F	TB1K	TB4Q	oprava jmen
TC4A	TC4F	TC1K	TC4Q	změna jmen
TD4A	TD4F	TD1K	TD4Q	oprava adres
TE4A	TE4F	TE1K	TE4Q	změna adres
TF4A	TF4F	TF1K	TF4Q	oprava dat
TG4A	TG4F	TG1K	TG4Q	oprava chyb v třídění
TH4A	TH4F	TH1K	TH4Q	oprava nebo změna všeobecně
TK9A	TK9F	TK1K	TK4Q	tiskové chyby v úřed. věstnících

Kódy pro označování zemí a mezinárodních organizací použité ve věstníku

AT	Rakousko
CA	Kanada
CH	Švýcarsko
CN	Čína
CY	Kypr
CZ	Česká republika
DE	Spolková republika Německo
FR	Francie
GB	Velká Británie
GI	Gibraltar
HU	Maďarsko
IT	Itálie
JP	Japonsko
LI	Lichtenštejnsko
RU	Ruská federace
SE	Švédsko
SK	Slovensko
TR	Turecko
UA	Ukrajina
US	Spojené státy americké

Kódy pro označování států USA použité ve věstníku

CA	California
DE	Delaware
MI	Michigan
MN	Minnesota
NH	New Hampshire
NY	New York
WA	Washington

BB9A

Zveřejněné přihlášky vynálezů - přehled podle čísel přihlášek

Dále uvedené přihlášky vynálezů byly zveřejněny dnem, uvedeným ve Věstníku podle zákona č. 527/1990 Sb., o vynálezech a zlepšovacích návrzích, ve znění pozdějších předpisů, a jsou k dispozici v patentové knihovně Úřadu průmyslového vlastnictví, Antonína Čermáka 2a, 160 68, Praha 6.

(21)	(51)	(21)	(51)
2019-151	<i>A 47 K 17/02</i> (2006.01)	2019-353	<i>E 04 B 1/76</i> (2006.01)
2019-259	<i>G 01 N 21/55</i> (2014.01)	2019-356	<i>A 01 N 43/40</i> (2006.01)
2019-310	<i>A 61 B 10/04</i> (2006.01)	2019-357	<i>C 07 D 498/22</i> (2006.01)
2019-327	<i>B 29 C 53/08</i> (2006.01)	2019-358	<i>C 07 D 498/22</i> (2006.01)
2019-345	<i>F 24 S 60/30</i> (2018.01)	2019-581	<i>G 09 F 13/16</i> (2006.01)
2019-346	<i>A 01 B 3/02</i> (2006.01)	2019-606	<i>C 12 N 1/20</i> (2006.01)
2019-347	<i>B 60 W 40/13</i> (2012.01)	2019-618	<i>F 25 J 1/00</i> (2006.01)
2019-349	<i>C 07 D 401/06</i> (2006.01)	2019-652	<i>H 05 H 1/26</i> (2006.01)
2019-350	<i>G 01 N 35/10</i> (2006.01)	2020-70	<i>B 32 B 37/10</i> (2006.01)
2019-351	<i>G 01 N 3/24</i> (2006.01)		

Zveřejněné přihlášky vynálezů - řazené podle MPT

- (51) *A01B 3/02* (2006.01)
 (21) **2019-346**
 (71) Rektorys Petr, Praha 10, CZ
 (72) Rektorys Petr, Praha 10, CZ
 (54) **Šlapací pluh**
 (22) 04.06.2019
 (57) Řešením je jednobrázdový pluh pro orání polí s lidským pohonem, který je realizován stylem jízdního kola zpřevodovaného takovým způsobem, aby se dosáhlo síly potřebné pro orání zemědělské půdy, s tím, že obsluha tohoto pluhu je dvoumužná, kdy jedna osoba pluh pohání a druhá osoba pluh ovládá a řídí orbu.

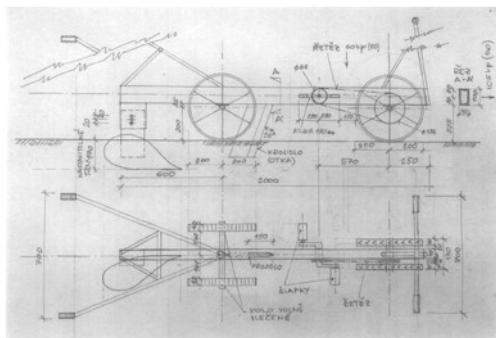

2,6-dimethyl-pyridin-1-oxidu s kyselinou alfa-naftyloctovou o koncentraci 8,0 až 8,5 g/l s vodně-alkoholovým roztokem komplexních rostlinných látek, obsahujících produkty metabolismu houbových endofytů z kořene ženšenu a rakytníku o koncentraci 9 až 11 g/l a způsobu pěstování ozdobnice *Miscanthus giganteus* na degradované půdě vyřazené ze zemědělského obratu, vyznačující se tím, že před výsadbou se oddenky *Miscanthus x giganteus* namočí v regulátoru o koncentraci 0,01 až 0,04 % po dobu 22 až 26 hodin, a poté se vysadí ve vzdálenosti 55 až 60 cm v řadě a ve vzdálenosti mezi řádky 1,4 až 1,6 m.

- (74) Ing. Václav Kratochvíl, Husníkova 2086/22, Praha 5, Stodůlky, 15800

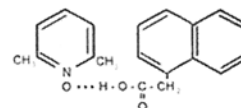

- (51) *A01N 43/40* (2006.01)
A01B 79/00 (2006.01)
C07D 213/16 (2006.01)
A01P 21/00 (2006.01)
A01N 63/04 (2006.01)
 (21) **2019-356**
 (71) Univerzita J. E. Purkyně v Ústí nad Labem, Ústí nad Labem, Ústí nad Labem-centrum, CZ
 (72) Pidlisnyuk Valentina prof. Ing., DrSc., Praha 5, Řeporyje, CZ
 Stefanovská Tatyana doc. Ing., 03187 Kyjev, UA
 Černý Jan Mgr. Bc., Ústí nad Labem, Neštěmice, CZ
 (54) **Použití komplexu 2,6-dimethyl-pyridin-1-oxidu s kyselinou alfa-naftyloctovou, jako regulátoru k ošetření energetické plodiny druhé generace *Miscanthus x giganteus*, regulátor, a způsob pěstování ozdobnice *Miscanthus x giganteus* na degradované půdě**
 (22) 07.06.2019
 (57) Popisuje se použití komplexu 2,6-dimethyl-pyridin-1-oxidu s kyselinou alfa-naftyloctovou, jako regulátoru k ošetření energetické plodiny druhé generace *Miscanthus x giganteus*, regulátoru pro ošetření energetické plodiny druhé generace *Miscanthus x giganteus*, který je tvořen sloučeninou

- (51) *A47K 17/02* (2006.01)
E03D 1/00 (2006.01)
 (21) **2019-151**
 (71) Fousová Magdaléna MgA., Blatná, CZ
 (72) Fousová Magdaléna MgA., Blatná, CZ
 (54) **Závěsný klozet**
 (22) 14.03.2019
 (57) Vynález se týká klozetu, zejména závěsného, který je ve své spodní části opatřen výsuvným prvkem ve směru před klozet, který je umístěn v horizontální rovině, v půdorysu je ve tvaru písmene U pro obklopení klozetu a je umístěn v obvodovém vybrání vytvořeném v klozetu. V zasunuté poloze jeho vnější strany odpovídají svým tvarem vnějším stranám klozetu. Ve vybrání klozetu je umístěna vložka s vodicími drážkami pro čep výsuvného prvku. Výsuvný prvek je na své horní a spodní straně opatřen prvky pro jeho snadný posuv ve vybrání.
 (74) Ing. Václav Kratochvíl, Husníkova 2086/22, Praha 5, Stodůlky, 15800



- (51) **A61B 10/04** (2006.01)
(21) **2019-310**
(71) Votruba Jiří MUDr., PhD., Praha 5, CZ
(72) Votruba Jiří MUDr., PhD., Praha 5, CZ
(54) **Zařízení pro odběr plicní tkáně při endoskopickém vyšetření plic**
(22) 20.05.2019
(57) Zařízení pro odběr vzorků plicního parenchymu tvořené na distálním konci bioptickou pastí (1) a na proximálním konci ovládacím zařízením (2) bioptické pastí (1) vzájemně propojenými katetrem (8) obsahujícím táhlo (5) má bioptická past (1) vytvořenu nejméně ze tří ohebných plochých ostří (3) umístěných kolem centrální části tvořené katetrem (8) opatřené táhlem (5) a spojené s rotačním nástavcem (9) katetru (8) umístěným na ovládacím zařízením (2). Ostří (3) jsou na distálním konci bioptické pastí (1) pevně spojená s centrální částí (4) pomocí měkkého fixačního prvku (6a) a proximální konec bioptické pastí (1) je tvořen proximo-distálně pohyblivým ukotvením (7) ostří (3) opatřeným měkkým fixačním prvku (6b).
- (74) Chytilová & spol., patentová kancelář, s.r.o., Nad spádem 641/20, Praha 4, Podolí, 14700

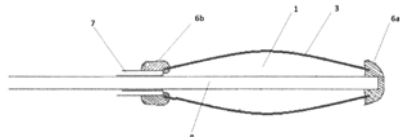

- (51) **B29C 53/08** (2006.01)
B21D 9/01 (2006.01)
B21D 7/025 (2006.01)
(21) **2019-327**
(71) MSV SYSTEMS CZ s.r.o., Liberec, Liberec XI-Růžodol I, CZ
(72) Bělohávek Ondřej Ing., Liberec, Liberec XXII-Horní Suchá, CZ
(54) **Způsob automatického vkládání přímých plastových trubek nebo pryžových hadic do tvarovací formy a zařízení k jeho provádění**
(22) 28.05.2019
(57) Řešení se týká zařízení pro automatické vkládání přímých plastových trubek (3) nebo pryžových hadic do tvarovací formy (4), které obsahuje podélný rám (1) uzpůsobený pro uchycení na koncovém prvku 3D manipulátoru, přičemž na rámu (1) je uložen vodící trn (6) uzpůsobený pro navlečení přímé trubky (3) nebo hadice před jejím vložením do tvarovací formy (4), kde vodící trn (6) je opatřen pružnou přední koncovou částí (60) uzpůsobenou k zachování přítomnosti trnu (6) v trubce (3) nebo v hadici v místě ohybu trubky (3) nebo hadice a k minimalizaci ovality trubky (3) nebo hadice, přičemž na rámu (1) jsou uloženy prostředky pro vložení trubky (3) nebo hadice do tvarovací formy (4), které jsou přiřazeny pružné přední koncové části (60) vodícího trnu (6). Na rámu (1) je vratně posuvně ve směru podélné osy (O) vodícího trnu (6) uložen jezdec (8), který je sprážen s pohonem (9) a je opatřen tlačnou koncovkou (80), která zasahuje do prostoru mezi zadním koncem (61) vodícího trnu (6) a zadním koncem (30) trubky (3) nebo hadice navlečené na vodícím trnu (6), a která je přiřazena alespoň části obvodu vodícího trnu (6).
Řešení se také týká způsobu automatického vkládání přímých plastových trubek (3) nebo pryžových hadic do tvarovací formy (4).

- (74) Ing. Dobroslav Musil, patentová kancelář, Ing. Dobroslav Musil, Zábřdovická 801/11, Brno, Zábřdovice, 61500

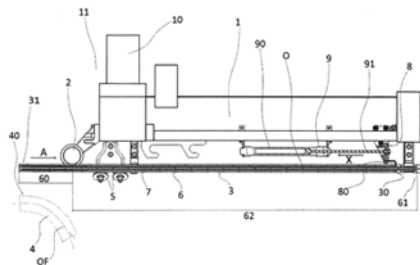

- (51) **B32B 37/10** (2006.01)
B32B 27/12 (2006.01)
B01D 69/12 (2006.01)
B01D 69/06 (2006.01)
B82Y 30/00 (2011.01)
(21) **2020-70**
(71) Univerzita Tomáše Bati ve Zlíně, Zlín, CZ
(72) Kimmer Dušan Ing., CSc., Zlín, CZ
Vincent Ivo Ing., CSc., Zlín, CZ
Lovecká Lenka Ing., Ph.D., Zlín, CZ
Kovářová Miroslava Dr. Ing., Zlín, CZ
Císař Jaroslav Ing., Zlín, CZ
(54) **Způsob výroby filtrační membrány**
(22) 13.02.2020
(57) Jedná se o způsob výroby filtrační membrány, která ve své vícevrstvé struktuře obsahuje alespoň jednu podkladovou vrstvu polymerní textilie s plošnou hmotností 15 až 200 g/m² a s ní spojenou alespoň jednu vrstvu elektrospínané netkané nanotextilie s plošnou hmotností 0,05 až 8 g/m², s distribuční průměry nanovláken v intervalu 40 až 400 nm. Tento způsob výroby spočívá ve slisování podkladové vrstvy s vrstvou netkané nanotextilie při teplotě 50 až 200 °C s tím, že jako podkladová vrstva se použije polymerní textilie s širokou distribucí molárních hmotností, jejíž nízkomolekulární podíly mají teplotu tání v intervalu lisovací teploty a v roztaveném stavu při slisování způsobí propojení s netkanou nanotextilií, jejíž polymerní materiál má teplotu tání nad horní hranici intervalu lisovací teploty.
- (74) Ing. Jan Görig, Korábová 98, Fryšták, Horní Ves, 76316

- (51) **B60W 40/13** (2012.01)
B60T 7/20 (2006.01)
G01G 19/03 (2006.01)
(21) **2019-347**
(71) ŠKODA AUTO a.s., Mladá Boleslav, Mladá Boleslav II, CZ
(72) Rýznar Jan Ing., Olšany, CZ
Machač Jakub Ing., Krnsko, CZ
Cerman Miloš Ing., Mnichovo Hradiště, CZ
(54) **Lineární vedení s integrovaným siloměrem a přívěs zahrnující toto vedení**
(22) 04.06.2019
(57) Předmětem vynálezu je lineární vedení s integrovaným siloměrem, které slouží k měření síly mezi vozidlem a přívěsem a které zahrnuje uchycovací část pro uchycení 5 přívěsu k tažnému zařízení vozidla, nosnou část přívěsu a siloměr (1). Uchycovací část je pohyblivě spojena s nosnou částí prostřednictvím hlavního translačního spojení a paralelního přidavného vedení, přičemž siloměr (1) je uzpůsobený k měření síly v paralelním přidavném vedení. Součástí paralelního přidavného vedení je vedlejší translačního spojení s dorazem (6), který vymezuje maximální vzdálenost uchycovací 10 části od nosné části přívěsu tak, že maximální vzdálenost uchycovací části od nosné části přívěsu vymezená paralelním přidavným vedením je menší než maximální vzdálenost uchycovací části od nosné části přívěsu vymezená hlavním translačním spojením. Dále je předmětem vynálezu přívěs, který obsahuje lineární vedení s integrovaným siloměrem.

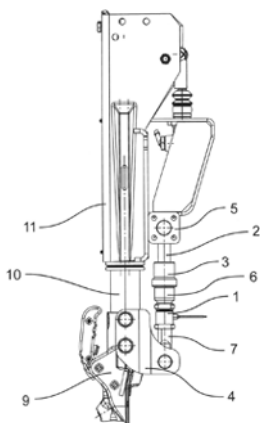

- (51) **C07D 401/06** (2006.01)
C07D 403/06 (2006.01)
A61K 31/444 (2006.01)
A61K 31/4709 (2006.01)
A61K 31/4725 (2006.01)
A61P 39/02 (2006.01)
- (21) **2019-349**
(71) Česká republika - Ministerstvo obrany, Praha 6, CZ
(72) Korábečný Jan PharmDr., Ph.D., Opatovice nad Labem, CZ
Musílek Kamil doc. PharmDr., Ph.D., Nové Město nad Metují, CZ
Górecki Lukáš Mgr., Karviná, Ráj, CZ
- (54) **Dusíkaté heterocyklické sloučeniny obsahující 2-((1E)-hydroxyimino)methyl-3-hydroxypyridin, jejich použití jako léčiva, farmaceutické přípravky**
- (22) 05.06.2019
(57) Dusíkaté heterocyklické sloučeniny obsahující 2-((1E)-hydroxyimino)methyl-3-hydroxy-pyridin obecného vzorce I představují nové, dosud nezveřejněné deriváty 2-(5-(5-hydroxy-6-((1E)-(hydroxyimino)methyl)pyridin-2-yl)pentyl)-pyridiniových, chinoliniových nebo isochinoliniových solí. Tyto sloučeniny se skládají ze dvou základních fragmentů, schopných se vázat současně do katalytického místa reaktivující části molekuly a do periferního místa enzymu kotvící části molekuly. Dusíkaté sloučeniny lze použít pro reaktivaci lidské acetylcholinesterasy při inhibici organofosforovou sloučeninou ze skupiny nervově paralytických látek či pesticidů.

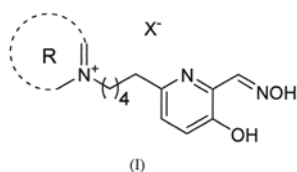

- (51) **C07D 498/22** (2006.01)
- (21) **2019-357**
(71) Zentiva, k.s., Praha 10, Dolní Měcholupy, CZ
(72) Čerňa Igor, Praha 6, Břevnov, CZ
Vlasáková Růžena, Český Brod, CZ
Šembera Filip, Praha 10, Vršovice, CZ
Dammer Ondřej, Hostovice, CZ
Krejčík Lukáš, Praha 9, Vinoř, CZ
- (54) **Pevné formy bictegraviru**
- (22) 07.06.2019
(57) Předkládané řešení poskytuje pevné formy bictegraviru s koforem vybraným ze skupiny zahrnující olamin, benzatin, diethylamin, meglumin, kyselinu chlorovodíkovou, kyselinu fosforečnou, kyselinu p-toluensulfonovou, kyselinu benzensulfonovou, kyselinu methansulfonovou. Tyto pevné formy mají zlepšené fyzikálně-chemické vlastnosti oproti dosud známým pevným formám bictegraviru.
- (74) HARBER IP s.r.o., Dukelských hrdinů 567/52, Praha 7, Holešovice, 17000

- (51) **C07D 498/22** (2006.01)

- (21) **2019-358**
(71) Zentiva, k.s., Praha 10, Dolní Měcholupy, CZ
(72) Čerňa Igor, Praha 6, Břevnov, CZ
Vlasáková Růžena, Český Brod, CZ
Dammer Ondřej, Hostovice, CZ
Babor Martin, Praha 8, Bohnice, CZ
- (54) **Pevné formy bictegraviru s anorganickými bázemi**
- (22) 07.06.2019
(57) Předkládané řešení poskytuje pevné formy solí bictegraviru s anorganickými bázemi vybranými z draselného iontu, vápenatého iontu, hořečnatého iontu a železitého iontu.
- (74) HARBER IP s.r.o., Dukelských hrdinů 567/52, Praha 7, Holešovice, 17000

- (51) **C12N 1/20** (2006.01)
C12R 1/46 (2006.01)
C12R 1/225 (2006.01)
- (21) **2019-606**
(71) Výzkumný ústav mlékárenský s.r.o., Praha 6, Vokovice, CZ
(72) Němečková Irena Ing., Ph.D., Praha 5, Stodůlky, CZ
Havlíková Šárka Ing., Roudná, CZ
Krausová Gabriela MVDr., Ph.D., Košice, SK
Šalaková Alexandra Ing., CSc., Praha 5, Smíchov, CZ
- (54) **Hypoalergenní veganské médium pro kultivaci bakterií mléčného kvašení**
- (22) 25.09.2019
(57) Hypoalergenní veganské médium pro kultivaci bakterií mléčného kvašení obsahuje hráškový pepton v koncentraci 7,0 až 13,0 g/l, kvasničný extrakt v koncentraci 6,0 až 10,0 g/l, glukózu v koncentraci 2,0 až 10,0 g/l, glukózový sirup o dextrózovém ekvivalentu DE 25 až DE 45 v koncentraci 5,0 až 15,0 g/l, kyselinu askorbovou v koncentraci 0,3 až 0,7 g/l a síran hořečnatý v koncentraci 0,15 až 0,35 g/l, vše rozpuštěné v destilované vodě. Jeho aktivní kyselost pH je 5,8 až 7,4. Hypoalergenní veganské médium dále obsahuje beta-glycerolfosfát sodný v koncentraci 15,0 až 25,0 g/l, dihydrogenfosforečnan draselný v koncentraci 1,0 až 3,0 g/l a dodekahydrát hydrogenfosforečnanu disodného v koncentraci 3,0 až 8,0 g/l a sacharózu v koncentraci 1,0 až 5,0 g/l.
- (74) NEOLEGAL - advokátní a patentová kancelář, Ing. Jaroslav Novotný, Římská 2135/45, Praha 2, Vinohrady, 12000

- (51) **E04B 1/76** (2006.01)
E04C 2/40 (2006.01)
E04F 13/076 (2006.01)
- (21) **2019-353**
(71) České vysoké učení technické v Praze, Praha 6, Dejvice, CZ
(72) Lupíšek Antonín Ing., Ph.D., Čisovice, CZ
Diviš Jakub Ing., Sedlčany, CZ
- (54) **Způsob zateplování stavebních konstrukcí**
- (22) 06.06.2019
(57) Při způsobu zateplování stavebních konstrukcí se sestaví pás (3) stepelnou izolací s plochou (S) určenou pro přiložení k zateplované konstrukci (2). Pás (3) zahrnuje bloky (5) izolačního materiálu, které jsou od sebe částečně nebo zcela odděleny spárami (4). Na straně protilehlé k ploše (S) jsou tyto bloky (5) spojeny souvislou ohebnou vrstvou (6). Způsob zahrnuje také osazování kotev (1) jednotlivě a/nebo do řad na zateplovanou konstrukci (2). V průběhu osazování kotev (1) nebo po jeho skončení proběhne krok připevňování pásu (3) k těmto kotvám (1). Toto připevňování zahrnuje rozevírání spár (4) a vkládání bloků (5) tak, že bloky (5) zaplní prostor mezi kotvami (1) nebo řadami kotev (1) a každá spára (4) se po vložení dvou s ní sousedících bloků (5) sevře kolem kotvy (1).
- (74) RNDr. Silvie Dokulilová Ph.D., Bašného 279/51, Brno, Kohoutovice, 62300

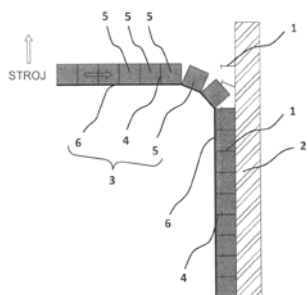

(51) **F24S 60/30** (2018.01)

(21) **2019-345**

(71) Rektorys Petr, Praha 10, CZ

(72) Rektorys Petr, Praha 10, CZ

(54) **Termokalorický zásobník**

(22) 04.06.2019

(57) Termokalorický zásobník umožní uložení tepelné energie, získané ze solárních panelů a uložené během letního období do velkoobjemového termokalorického zásobníku za účelem vytápění budovy v topné sezóně, a to v míře dostatečné pro vytápění této budovy po celou topnou sezónu výhradně pomocí energie uložené v termokalorickém zásobníku, tj. bez potřeby dalšího zdroje energie z elektřiny, plynu, atomu nebo fosilních paliv.

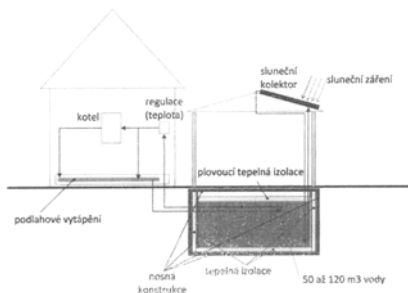

(51) **F25J 1/00** (2006.01)

F25J 1/02 (2006.01)

(21) **2019-618**

(71) SIAD Macchine Impianti S.p.A., Bergamo, IT

GasNet, s.r.o., Ústí nad Labem, Klíše, CZ

(72) Gritti Pierluigi, Albino (BG), IT

Santus Daniele, Treviglio (BG), IT

Merker Thomas, Jablonec nad Nisou, CZ

(54) **Zařízení pro zpracování zemního plynu**

(22) 04.10.2019

(57) Zařízení pro zpracování zemního plynu, zejména zařízení pro zpracování zemního plynu obsahuje nejméně jeden zkapaňovací blok (1), který obsahuje přívod (10) zemního plynu, zkapaňovač (11), okruh (12) chladicího média a výstup (13) zkapaňovaného plynu. Zkapaňovací blok (1) je spojen s nejméně jedním blokem (2) pro redukci tlaku protékajícího zemního plynu k získání chladivé energie z tlakově redukováného zemního plynu.

(74) Milan Škoda, Nahořanská 308, Nové Město nad Metují, Krčín, 54901

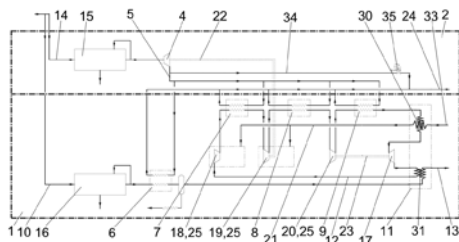

(51) **G01N 3/24** (2006.01)

G01N 19/04 (2006.01)

(21) **2019-351**

(71) ŠKODA AUTO a.s., Mladá Boleslav, Mladá Boleslav II, CZ

(72) Šulc Petr Bc., Rtně v Podkrkonoší, CZ

Schiffmann Tomáš Ing., Mladá Boleslav, CZ

Hojka Přemysl Ing., Jablonec nad Nisou, CZ

Schmidová Eva prof. Ing., Ph.D., Staré Hradiště u Pardubic, CZ

(54) **Způsob dynamického testování smykové pevnosti pevnostních lepidel**

(22) 06.06.2019

(57) Předmětem řešení je způsob dynamického testování smykové pevnosti pevnostních lepidel zahrnující následující kroky. V prvním kroku jsou poskytnuty dva ocelové plechy (2), které jsou naolejovány olejem. V druhém kroku je nanášeno pevnostní lepidlo na část jednoho ocelového plechu (2), čímž je vytvořena plocha lepeného spoje (1), přičemž mezi ocelové plechy (2) jsou v místě lepeného spoje (1) vloženy vymezovací dráty (5) pro zajištění mezery mezi ocelovými plechy (2). Ve třetím kroku jsou slepeny dva ocelové plechy (2) v ploše lepeného spoje (1). Ve čtvrtém kroku je lepidlo vytvrzeno a lepený spoj (1) je podroben stárnutí. Podstatou řešení je pátý krok smykového deformování lepeného spoje (1) odtažením dvou ocelových plechů (2) od sebe při rychlosti deformace 10 až 17 m/s, s výhodou 15 m/s, a vyhodnocení dynamické únosnosti lepidla.

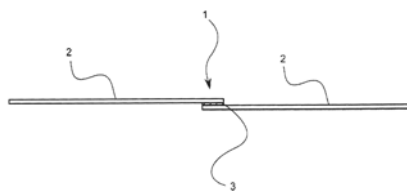

(51) **G01N 21/55** (2014.01)

(21) **2019-259**

(71) Vysoká škola chemicko-technologická v Praze, Praha 6, CZ

Univerzita J.E. Purkyně v Ústí nad Labem, Ústí nad Labem, Ústí nad

Labem-centrum, CZ

(72) Západočeská univerzita v Plzni, Plzeň, Jižní Předměstí, CZ

Švorčík Václav prof. Ing., DrSc., Praha 7, CZ

Miliutina Elen Mgr., Irkutsk, RU

Ljutakov Olexsiy Mgr., Ph.D., Praha 4 - Kunratice, CZ

Gusel'nikova Olga Mgr., Tomsk, RU

Kolská Zdeňka doc. Ing., Ph.D., Ústí nad Labem, CZ

Hamáček Aleš doc. Ing., Ph.D., Stod, CZ

Vik Robert Ing., Ph.D., Město Touškov, CZ

Lovecký Robert Ing., Rožnov pod Radhoštěm, CZ

(54) **Senzor vodíku na bázi plazmon-aktivních vláken funkcionalizovaných porézní kovově-organickou vrstvou pro „dálkovou“ neelektrickou detekci**

(22) 26.04.2019

(57) Technické řešení se týká optického senzoru pro detekci vodíku. Základem senzoru je plazmon-aktivní povrch optického vlákna s deponovanou vrstvou vysoce porézní kovově-organické látky s vysokou afinitou vůči vodíku. Dostatečná tloušťka této látky poskytla účinnou excitaci plazmonu ve vzduchu. Vodík je účinně absorbován do porézní vrstvy, což vede k "výraznému" posunu optické polohy plazmonové rezonance a ke zvýšení její intenzity, což dramaticky ovlivňuje transmisní spektrum vlákna. Unikátní vlastnosti senzoru poskytují vynikající optickou citlivost vůči přítomnosti vodíku ve vzduchu. Vytvořený senzor vykazuje následující vlastnosti a výhody v porovnání s jinými dostupnými: rychlou odezvu/regeneraci, lineární odezvu v oblasti koncentrace vodíku 2 až 20 % obj., vynikající reprodukovatelnost a stabilitu detekce, nízkou citlivost vůči kolísání teploty, vysokou funkcionalitu při pokojové nebo nižší teplotě bez nutnosti termoregulace nebo teplotní kalibrace, nízkou citlivost na přítomnost jiných plynů, včetně oxidačních plynů. Senzor umožňuje vzdálenou optickou detekci vodíku bez nutnosti elektronických součástek v oblasti detekce

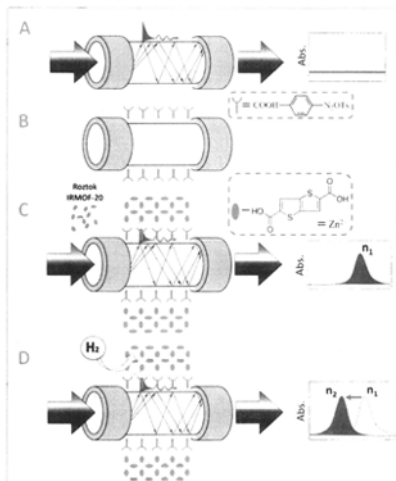

- (51) **G01N 35/10** (2006.01)
G01N 33/483 (2006.01)
G01N 27/447 (2006.01)
- (21) **2019-350**
- (71) Univerzita Karlova, Praha 1, Staré Město, CZ
(72) Tůma Petr doc. RNDr. Ing., Ph.D., Dívčí Kopy, CZ
- (54) **Způsob odběru a přípravy vzorku pro jeho on-line analýzu zejména kapilární elektroforézou a systém k provádění tohoto způsobu**
- (22) 05.06.2019
- (57) Způsob odběru a přípravy vzorku pro jeho on-line analýzu zejména kapilární elektroforézou, kdy se do vzorku (20) vloží mikrodialyzační sonda (21), která se promyje akceptorovým roztokem (22) a takto získaný mikrodialyzát se přivede do bočního vstupu křížové spojky (10) těsně připojenou kapilárou, zatímco horním vstupem křížové spojky (10) se přivede nosný roztok (31), který odkloní mikrodialyzát spodním vstupem křížové spojky (10) do odpadu (16), následně se zastaví přívod nosného roztoku (31) a mikrodialyzát se nahromadí v prostoru křížové spojky (10) mezi vsunutými kapilárami, poté se nahromaděný mikrodialyzát podtlakem odvede z křížové spojky (10) do analytického přístroje (40) a zahájí se analýza, současně s tím se obnoví přívod nosného roztoku (31) do křížové spojky (10), čímž se do křížové spojky (10) vstupující mikrodialyzát odkloní spodním vstupem křížové spojky (10) do odpadu (16).

- (74) MACHU IP | patentová kancelář, Mgr. Matěj Machů Ph.D., Václavské náměstí 804/58, Praha 1, Nové Město, 11000

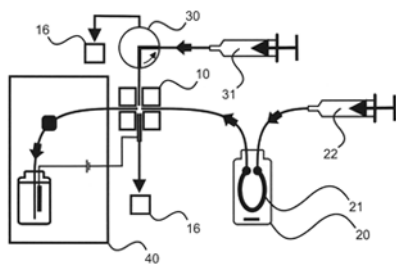

- (51) **G09F 13/16** (2006.01)
G09F 13/20 (2006.01)
G09F 19/22 (2006.01)
- (21) **2019-581**
- (71) Škroch Martin BcA., Luže, CZ
(72) Škroch Martin BcA., Luže, CZ
- (54) **Venkovní pouliční dekorace se světelnými efekty bez vlastního zdroje energie nezvyšující světelný smog**
- (22) 12.09.2019

- (57) Venkovní pouliční dekorace (10) se světelnými efekty bez vlastního zdroje energie nezvyšující světelný smog, připevnitelná k pouliční konstrukci (5) obsahuje nosič (2) opatřený světlomoderujícím materiálem (1) vytvářejícím světelný efekt pomocí nezávislého zdroje (3) světla, a to odrazem nebo vyzářením absorbovaného světla. Světlomoderující materiál (1) je umístěn alespoň na části povrchu nosiče (2) a/nebo uvnitř nosiče (2) je-li nosič (2) průhledný nebo průsvitný. Nosič (2) je vyroben z plastu, dřeva, dřevních kompozitů, skla nebo kovu a má tvar desky a/nebo vymezuje tvar pouliční dekorace (10). Světlomoderující materiál (1) je reflexní materiál nebo fosforeskující materiál ve formě folie, nátěru, tisku, desky nebo plastiky. Venkovní pouliční dekorace (10) je připevněna k pouliční konstrukci (5) upevňovacím systémem (4), kterým je rozebíratelný spoj.

- (74) PATENT SKY s. r. o., Karlovarská 814/115, Praha 6, Řepy, 16100

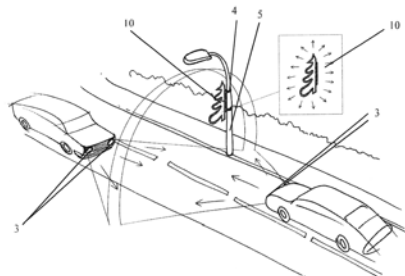

- (51) **H05H 1/26** (2006.01)
H05H 1/34 (2006.01)
- (21) **2019-652**
- (71) THERMACUT, k.s., Uherské Hradiště, Mařatice, CZ
(72) Crowe George Arthur, Claremont, NH, US
- (54) **Dílec řezacího nebo svařovacího hořáku zahrnující závit**
- (22) 21.10.2019
- (57) Dílec řezacího nebo svařovacího hořáku, kterýžto dílec zahrnuje žebro (8) tvořící závit pro spojování dílce s dalšími součástmi řezacího nebo svařovacího hořáku, přičemž závit zahrnuje boční plochu (81, 91) pro přenos tlaku, boční plochu (82, 92) pro zajištění vůle, dnovou plošku (84, 94) a vrcholovou plošku (83, 93), přičemž
- úhel svíraný boční plochou (81, 91) pro přenos tlaku a boční plochou (82, 92) pro zajištění vůle má velikost 60° nebo méně,
 - úhel α svíraný boční plochou (81, 91) pro přenos tlaku a rovinou kolmou k podélné ose (10, 20, 30) závitu má velikost v rozsahu 40° až 50°,
 - úhel β svíraný boční plochou (82, 92) pro zajištění vůle a rovinou kolmou k podélné ose (10, 20, 30) závitu má velikost v rozsahu 0° až 20°, a
 - výška (VZ) žebra (8) má velikost odpovídající 0,4násobku stoupání závitu nebo méně.

- (74) KANIA, SEDLÁK, SMOLA, s.r.o., Mendlovo náměstí 907/1a, Brno, Staré Brno, 60300

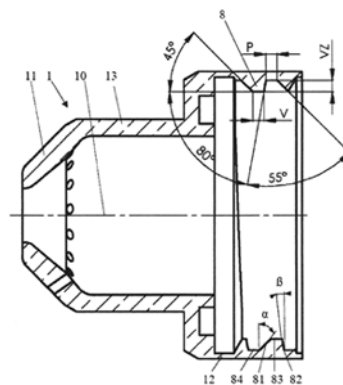

Zveřejněné přihlášky vynálezů - přehled podle třídících znaků

(51)	(2006.01)	(21)	(51)	(2006.01)	(21)
A 01 B 79/00	(2006.01)	2019-356	C 07 D 213/16	(2006.01)	2019-356
A 01 N 63/04	(2006.01)	2019-356	C 07 D 403/06	(2006.01)	2019-349
A 01 P 21/00	(2006.01)	2019-356	C 12 R 1/225	(2006.01)	2019-606
A 61 K 31/444	(2006.01)	2019-349	C 12 R 1/46	(2006.01)	2019-606
A 61 K 31/4709	(2006.01)	2019-349	E 03 D 1/00	(2006.01)	2019-151
A 61 K 31/4725	(2006.01)	2019-349	E 04 C 2/40	(2006.01)	2019-353
A 61 P 39/02	(2006.01)	2019-349	E 04 F 13/076	(2006.01)	2019-353
B 01 D 69/06	(2006.01)	2020-70	F 25 J 1/02	(2006.01)	2019-618
B 01 D 69/12	(2006.01)	2020-70	G 01 G 19/03	(2006.01)	2019-347
B 21 D 7/025	(2006.01)	2019-327	G 01 N 19/04	(2006.01)	2019-351
B 21 D 9/01	(2006.01)	2019-327	G 01 N 27/447	(2006.01)	2019-350
B 32 B 27/12	(2006.01)	2020-70	G 01 N 33/483	(2006.01)	2019-350
B 60 T 7/20	(2006.01)	2019-347	G 09 F 13/20	(2006.01)	2019-581
B 82 Y 30/00	(2011.01)	2020-70	G 09 F 19/22	(2006.01)	2019-581
			H 05 H 1/34	(2006.01)	2019-652

Seznam přihlašovatelů zveřejněných přihlášek vynálezů

(71)	(21)	(51)	(2006.01)	(71)	(21)	(51)	(2006.01)
Česká republika - Ministerstvo obrany, Praha 6, CZ	2019-349	C 07 D 401/06	(2006.01)	Univerzita Karlova, Praha 1, Staré Město, CZ	2019-350	G 01 N 35/10	(2006.01)
České vysoké učení technické v Praze, Praha 6, Dejvice, CZ	2019-353	E 04 B 1/76	(2006.01)	Univerzita Tomáše Bati ve Zlíně, Zlín, CZ	2020-70	B 32 B 37/10	(2006.01)
MSV SYSTEMS CZ s.r.o., Liberec, Liberec XI-Růžodol I, CZ	2019-327	B 29 C 53/08	(2006.01)	Vysoká škola chemicko-technologická v Praze, Praha 6, CZ	2019-259	G 01 N 21/55	(2014.01)
SIAD Macchine Impianti S.p.A., Bergamo, IT	2019-618	F 25 J 1/00	(2006.01)	Výzkumný ústav mlékárenský s.r.o., Praha 6, Vokovice, CZ	2019-606	C 12 N 1/20	(2006.01)
ŠKODA AUTO a.s., Mladá Boleslav, Mladá Boleslav II, CZ	2019-347	B 60 W 40/13	(2012.01)	Zentiva, k.s., Praha 10, Dolní Měcholupy, CZ	2019-357	C 07 D 498/22	(2006.01)
ŠKODA AUTO a.s., Mladá Boleslav, Mladá Boleslav II, CZ	2019-351	G 01 N 3/24	(2006.01)	Zentiva, k.s., Praha 10, Dolní Měcholupy, CZ	2019-358	C 07 D 498/22	(2006.01)
THERMACUT, k.s., Uherské Hradiště, Mařatice, CZ	2019-652	H 05 H 1/26	(2006.01)	Fousová Magdaléna MgA., Blatná, CZ	2019-151	A 47 K 17/02	(2006.01)
Univerzita J. E. Purkyně v Ústí nad Labem, Ústí nad Labem, Ústí nad Labem-centrum, CZ	2019-356	A 01 N 43/40	(2006.01)	Rektorys Petr, Praha 10, CZ	2019-345	F 24 S 60/30	(2018.01)
				Rektorys Petr, Praha 10, CZ	2019-346	A 01 B 3/02	(2006.01)
				Škroch Martin BcA., Luže, CZ	2019-581	G 09 F 13/16	(2006.01)
				Votruba Jiří MUDr., PhD., Praha 5, CZ	2019-310	A 61 B 10/04	(2006.01)

FG4A

Udělené patenty - přehled podle čísel patentů

V období uzávěrky tohoto čísla Věstníku udělil Úřad průmyslového vlastnictví tyto patenty.

(11)	(51)		(11)	(51)		(11)	(51)	
308577	<i>C 07 H 19/167</i>	(2006.01)	308583	<i>B 60 D 1/06</i>	(2006.01)	308589	<i>G 09 F 13/16</i>	(2006.01)
308578	<i>A 01 B 61/04</i>	(2006.01)	308584	<i>C 04 B 18/08</i>	(2006.01)	308590	<i>C 12 N 1/20</i>	(2006.01)
308579	<i>B 64 C 29/00</i>	(2006.01)	308585	<i>B 63 H 9/04</i>	(2006.01)	308591	<i>F 25 J 1/00</i>	(2006.01)
308580	<i>C 12 Q 1/6888</i>	(2018.01)	308586	<i>C 05 F 7/00</i>	(2006.01)	308592	<i>H 05 H 1/26</i>	(2006.01)
308581	<i>B 60 R 13/04</i>	(2006.01)	308587	<i>A 61 B 10/04</i>	(2006.01)	308593	<i>B 32 B 37/10</i>	(2006.01)
308582	<i>A 01 C 5/06</i>	(2006.01)	308588	<i>B 29 C 53/08</i>	(2006.01)			

FG4A

Udělené patenty - přehled podle MPT

(51)	<i>A01B 61/04</i>	(2006.01)		<i>B82Y 30/00</i>	(2011.01)
(11)	308578		(11)	308593	
(40)	20.05.2015		(40)	16.12.2020	
(21)	2013-869		(21)	2020-70	
(73)	Farmet a.s., Česká Skalice, CZ		(73)	Univerzita Tomáše Bati ve Zlíně, Zlín, CZ	
(72)	Smola Tomáš Ing., Chvalkovice, CZ		(72)	Kimmer Dušan Ing., CSc., Zlín, CZ	
(54)	Výkyvné uložení pracovního nástroje zemědělského stroje			Vincent Ivo Ing., CSc., Zlín, CZ	
(22)	09.11.2013			Lovecká Lenka Ing., Ph.D., Zlín, CZ	
(74)	Ing. Milan Škoda, Nahořanská 308, Nové Město nad Metují, 54901			Kovářová Miroslava Dr. Ing., Zlín, CZ	
				Císař Jaroslav Ing., Zlín, CZ	
			(54)	Způsob výroby filtrační membrány	
			(22)	13.02.2020	
			(74)	Ing. Jan Görig, Korábová 98, Fryšták, Horní Ves, 76316	
(51)	<i>A01C 5/06</i>	(2006.01)			
	<i>A01B 49/02</i>	(2006.01)			
	<i>A01B 49/06</i>	(2006.01)			
(11)	308582		(51)	<i>B60D 1/06</i>	(2006.01)
(40)	20.06.2018			<i>B60D 1/54</i>	(2006.01)
(21)	2016-767		(11)	308583	
(73)	Farmet a.s., Česká Skalice, Malá Skalice, CZ		(40)	08.08.2018	
(72)	Nýč Michal Ing., Červený Kostelec, CZ		(21)	2017-24	
(54)	Zařízení pro zpracování půdy		(73)	VAPOS, spol. s r.o., Jičín, CZ	
(22)	07.12.2016		(72)	Bernard Josef, Jičín, CZ	
(74)	Ing. Milan Škoda, Nahořanská 308, Nové Město nad Metují, 54901		(54)	Automatické výklopné tažné zařízení především pro osobní automobil	
			(22)	20.01.2017	
			(74)	RETROPATENT s.r.o., Dobiášova 1246/29, Liberec, Liberec VI-Rochlice, 46006	
(51)	<i>A61B 10/04</i>	(2006.01)			
(11)	308587		(51)	<i>B60R 13/04</i>	(2006.01)
(40)	16.12.2020			<i>E05F 5/02</i>	(2006.01)
(21)	2019-310			<i>E05F 5/06</i>	(2006.01)
(73)	Votruba Jiří MUDr., Ph.D., Praha 5, CZ		(11)	308581	
(72)	Votruba Jiří MUDr., Ph.D., Praha 5, CZ		(40)	04.10.2017	
(54)	Zařízení pro odběr plicní tkáně při endoskopickém vyšetření plic		(21)	2016-178	
(22)	20.05.2019		(73)	ŠKODA AUTO a.s., Mladá Boleslav, Mladá Boleslav II, CZ	
(74)	Chytilová & spol., patentová kancelář, s.r.o., Nad spádem 641/20, Praha 4, Podolí, 14700		(72)	Demel Jan, Dolní Bousov, CZ	
				Erben Karel Ing., Mladá Boleslav, CZ	
			(54)	Aktivátor ochranného prostředku hrany dveří vozidla	
			(22)	24.03.2016	
(51)	<i>B29C 53/08</i>	(2006.01)			
	<i>B21D 9/01</i>	(2006.01)			
	<i>B21D 7/025</i>	(2006.01)			
(11)	308588		(51)	<i>B63H 9/04</i>	(2006.01)
(40)	16.12.2020			<i>B63H 9/00</i>	(2006.01)
(21)	2019-327			<i>B63H 1/37</i>	(2006.01)
(73)	MSV SYSTEMS CZ s.r.o., Liberec, Liberec XI-Růžodol I, CZ		(11)	308585	
(72)	Bělohávek Ondřej Ing., Liberec, Liberec XXII-Horní Suchá, CZ		(40)	09.10.2019	
(54)	Způsob automatického vkládání přímých plastových trubek nebo pryžových hadic do tvarovací formy a zařízení k jeho provádění		(21)	2018-155	
(22)	28.05.2019		(73)	COMTES FHT a.s., Dobřany, CZ	
(74)	Ing. Dobroslav Musil, patentová kancelář, Ing. Dobroslav Musil, Zábrdovická 801/11, Brno, Zábrdovice, 61500			Studio Silfor s.r.o., Praha 10, CZ	
			(72)	Kovář Josef, Praha 10, CZ	
				Kovář Petr, Praha 4, CZ	
				Nový Zbyšek Dr. Ing., Letiny, CZ	
			(54)	Pohon plavidla	
			(22)	29.03.2018	
			(74)	Ing. Karel Novotný, Žufanova 1099/2, Praha 6, 16300	
(51)	<i>B32B 37/10</i>	(2006.01)			
	<i>B32B 27/12</i>	(2006.01)			
	<i>B01D 69/12</i>	(2006.01)			
	<i>B01D 69/06</i>	(2006.01)			

-
- (51) **B64C 29/00** (2006.01)
(11) 308579
(40) 13.01.2016
(21) **2014-466**
(73) Janda Zdeněk Mgr. Ing., Praha 8, CZ
(72) Janda Zdeněk Mgr. Ing., Praha 8, CZ
(54) **Letadlo s kolovým startem a přistáním**
(22) 04.07.2014
(74) Rott, Růžička & Guttman Patentové, známkové a advokátní kanceláře, JUDr. Ing. Miloslav Hainz, Vinohradská 37/938, Praha 2, 12000
-
- (51) **C04B 18/08** (2006.01)
C04B 24/20 (2006.01)
C04B 24/32 (2006.01)
(11) 308584
(40) 24.07.2019
(21) **2018-19**
(73) Vysoká škola chemicko-technologická v Praze, Praha 6, Dejvice, CZ
České vysoké učení technické v Praze, Praha 6, Dejvice, CZ
ČEZ Energetické produkty, s.r.o., Hostivice, CZ
(72) Šulc Rostislav Ing., Ph.D., Praha 4, Libuš, CZ
Škvára František doc. RNDr., DrSc., Praha 4, Modřany, CZ
Snop Roman Ing., Králův Dvůr, Zahořany, CZ
(54) **Způsob výroby hydraulického pojiva na bázi popela, hydraulické pojivo a jejich použití**
(22) 17.01.2018
(74) HARBER IP s.r.o., Dukelských hrdinů 567/52, Praha 7, Holešovice, 17000
-
- (51) **C05F 7/00** (2006.01)
C05F 15/00 (2006.01)
C05G 3/00 (2020.01)
(11) 308586
(40) 08.07.2020
(21) **2018-743**
(73) Výzkumný ústav zemědělské techniky, v. v. i., Praha 6, Ruzyně, CZ
ProPelety s.r.o., Žďár nad Sázavou, CZ
VODÁRENSKÁ AKCIOVÁ SPOLEČNOST, a.s., Brno, Lesná, CZ
(72) Hutla Petr Ing., CSc., Praha 10, CZ
Kolaříková Michel Ing., Praha 9, CZ
Jevič Petr Ing., CSc., Praha 5, Motol, CZ
Hájek Vladimír Ing., Žďár nad Sázavou, CZ
Fuchs Karel Ing., Žďár nad Sázavou, CZ
(54) **Hnojivo na bázi kalů z čistíren odpadních vod a způsob jeho výroby**
(22) 31.12.2018
(74) Ing. Jiří Walter, patentový zástupce, Počernická 54, Praha 10, 10800
-
- (51) **C07H 19/167** (2006.01)
C07D 473/16 (2006.01)
(11) 308577
(40) 27.02.2013
(21) **2011-511**
(73) Farmak, a. s., Olomouc, CZ
(72) Kvapil Lubomír RNDr. Ph.D., Slatinice, CZ
Hradil Pavel prof. Ing. CSc., Hlušovice, CZ
Grelpl Martin Ing. Ph.D., Hlušovice, CZ
Šlězár Petr Ing., Olomouc, CZ
Dvořáková Barbora Mgr., Most 1, CZ
(54) **Způsob přípravy 2-(4-methoxykarbonylpyrazol-1-yl)adenosinu a 2-(4-ethoxykarbonylpyrazol-1-yl)adenosinu**
(22) 18.08.2011
(74) Rott, Růžička & Guttman Patentové, známkové a advokátní kanceláře, Ing. Jana Fuchsová, patentový zástupce, Vyskočilova 1566, Praha 4, Michle, 14000
-
- (51) **C12N 1/20** (2006.01)
C12R 1/46 (2006.01)
C12R 1/225 (2006.01)
(11) 308590
-
- (40) 16.12.2020
(21) **2019-606**
(73) Výzkumný ústav mlékárenský s.r.o., Praha 6, Vokovice, CZ
(72) Němečková Irena Ing., Ph.D., Praha 5, Stodůlky, CZ
Havlíková Šárka Ing., Roudná, CZ
Krausová Gabriela MVDr., Ph.D., Košice, SK
Šalaková Alexandra Ing., CSc., Praha 5, Smíchov, CZ
(54) **Hypoalergenní veganské médium pro kultivaci bakterií mléčného kvašení**
(22) 25.09.2019
(74) NEOLEGAL - advokátní a patentová kancelář, Ing. Jaroslav Novotný, Římská 2135/45, Praha 2, Vinohrady, 12000
-
- (51) **C12Q 1/6888** (2018.01)
C12N 15/11 (2006.01)
C12Q 1/6895 (2018.01)
(11) 308580
(40) 11.01.2017
(21) **2015-449**
(73) Česká zemědělská univerzita v Praze, Praha 6 - Suchbátka, CZ
Výzkumný ústav rostlinné výroby, v.v.i. Praha Ruzyně, Praha 6 - Ruzyně, CZ
(72) Zouhar Miloslav Ing., Ph.D., Praha 9 - Černý Most, CZ
Douda Ondřej Ing., Ph.D., Kladno, CZ
Maňasová Marie Ing., Ph.D., Kašperské Hory, CZ
Wenzlová Jana Ing., Praha 5, CZ
(54) **Souprava pro PCR detekci hádátka řepného v rostlině a v půdě**
(22) 29.06.2015
(74) PATENTOVÁ KANCELÁŘ, Mgr. Hana Jirkalová, Michelská 18/12a, Praha 4, 14000
-
- (51) **F25J 1/00** (2006.01)
F25J 1/02 (2006.01)
(11) 308591
(40) 16.12.2020
(21) **2019-618**
(73) SIAD Macchine Impianti S.p.A., Bergamo, IT
GasNet, s.r.o., Ústí nad Labem, Klíše, CZ
(72) Gritti Pierluigi, Albino (BG), IT
Santus Daniele, Treviglio (BG), IT
Merker Thomas, Jablonec nad Nisou, CZ
(54) **Zařízení pro zpracování zemního plynu**
(22) 04.10.2019
(74) Milan Škoda, Nahořanská 308, Nové Město nad Metují, Krčín, 54901
-
- (51) **G09F 13/16** (2006.01)
G09F 13/20 (2006.01)
G09F 19/22 (2006.01)
(11) 308589
(40) 16.12.2020
(21) **2019-581**
(73) Škroch Martin BcA., Luže, CZ
(72) Škroch Martin BcA., Luže, CZ
(54) **Venkovní pouliční dekorace se světelnými efekty bez vlastního zdroje energie nezvyšující světelný smog**
(22) 12.09.2019
(74) PATENT SKY s. r. o., Karlovarská 814/115, Praha 6, Řepy, 16100
-
- (51) **H05H 1/26** (2006.01)
H05H 1/34 (2006.01)
(11) 308592
(40) 16.12.2020
(21) **2019-652**
(73) THERMACUT, k.s., Uherské Hradiště, Mařatice, CZ
(72) Crowe George Arthur, Claremont, NH, US
(54) **Dílec řezacího nebo svařovacího hořáku zahrnující závit**
(22) 21.10.2019
(74) KANIA, SEDLÁK, SMOLA, s.r.o., Mendlovo náměstí 907/1a, Brno, Staré Brno, 60300
-

Seznam majitelů udělených patentů

(73) COMTES FHT a.s., Dobřany, CZ	(11) 308585	(51) B 63 H 9/04	(2006.01)	(73) THERMACUT, k.s., Uherské Hradiště, Mařatice, CZ	(11) 308592	(51) H 05 H 1/26	(2006.01)
Česká zemědělská univerzita v Praze, Praha 6 - Suchdol, CZ	308580	C 12 Q 1/6888	(2018.01)	Univerzita Tomáše Bati ve Zlíně, Zlín, CZ	308593	B 32 B 37/10	(2006.01)
České vysoké učení technické v Praze, Praha 6, Dejvice, CZ	308584	C 04 B 18/08	(2006.01)	VAPOS, spol. s r.o., Jičín, CZ	308583	B 60 D 1/06	(2006.01)
ČEZ Energetické produkty, s.r.o., Hostivice, CZ	308584	C 04 B 18/08	(2006.01)	VODÁRENSKÁ AKCIOVÁ SPOLEČNOST, a.s., Brno, Lesná, CZ	308586	C 05 F 7/00	(2006.01)
Farmak, a. s., Olomouc, CZ	308577	C 07 H 19/167	(2006.01)	Vysoká škola chemicko- technologická v Praze, Praha 6, Dejvice, CZ	308584	C 04 B 18/08	(2006.01)
Farmet a.s., Česká Skalice, CZ	308578	A 01 B 61/04	(2006.01)	Výzkumný ústav mlékárenský s.r.o., Praha 6, Vokovice, CZ	308590	C 12 N 1/20	(2006.01)
Farmet a.s., Česká Skalice, Malá Skalice, CZ	308582	A 01 C 5/06	(2006.01)	Výzkumný ústav rostlinné výroby, v.v.i. Praha Ruzyně, Praha 6 - Ruzyně, CZ	308580	C 12 Q 1/6888	(2018.01)
GasNet, s.r.o., Ústí nad Labem, Klíše, CZ	308591	F 25 J 1/00	(2006.01)	Výzkumný ústav zemědělské techniky, v. v. i., Praha 6, Ruzyně, CZ	308586	C 05 F 7/00	(2006.01)
MSV SYSTEMS CZ s.r.o., Liberec, Liberec XI-Růžodol I, CZ	308588	B 29 C 53/08	(2006.01)	Janda Zdeněk Mgr. Ing., Praha 8, CZ	308579	B 64 C 29/00	(2006.01)
ProPelety s.r.o., Žďár nad Sázavou, CZ	308586	C 05 F 7/00	(2006.01)	Škroch Martin BcA., Luže, CZ	308589	G 09 F 13/16	(2006.01)
SIAD Macchine Impianti S.p.A., Bergamo, IT	308591	F 25 J 1/00	(2006.01)	Votruba Jiří MUDr., PhD., Praha 5, CZ	308587	A 61 B 10/04	(2006.01)
Studio Silfor s.r.o., Praha 10, CZ	308585	B 63 H 9/04	(2006.01)				
ŠKODA AUTO a.s., Mladá Boleslav, Mladá Boleslav II, CZ	308581	B 60 R 13/04	(2006.01)				

Udělené evropské patenty

Evropský patentový úřad udělil následující evropské patenty s účinkem pro Českou republiku. Tyto patenty mohou být zrušeny nebo zachovány v pozměněném znění Evropským patentovým úřadem v řízení o odporu. K tomu, aby nabyl evropský patent účinnosti na území České republiky, je třeba, aby byl Úřadu předložen ve stanovené lhůtě překlad patentového spisu do českého jazyka (§ 35c odst. 2 až 4 zákona č. 527/1990 Sb., v platném znění).

(97) EP 1433228	(47) 02.12.2020	(97) EP 2381349	(47) 02.12.2020	(97) EP 2594939	(47) 02.12.2020	(97) EP 2697162	(47) 02.12.2020
(97) EP 1633497	(47) 02.12.2020	(97) EP 2401146	(47) 02.12.2020	(97) EP 2598931	(47) 02.12.2020	(97) EP 2698145	(47) 02.12.2020
(97) EP 1641555	(47) 02.12.2020	(97) EP 2405487	(47) 02.12.2020	(97) EP 2600307	(47) 02.12.2020	(97) EP 2698577	(47) 02.12.2020
(97) EP 1737294	(47) 02.12.2020	(97) EP 2414551	(47) 02.12.2020	(97) EP 2602411	(47) 02.12.2020	(97) EP 2699653	(47) 02.12.2020
(97) EP 1748253	(47) 02.12.2020	(97) EP 2417485	(47) 02.12.2020	(97) EP 2613271	(47) 02.12.2020	(97) EP 2700110	(47) 02.12.2020
(97) EP 1754393	(47) 02.12.2020	(97) EP 2429208	(47) 02.12.2020	(97) EP 2614145	(47) 02.12.2020	(97) EP 2701016	(47) 02.12.2020
(97) EP 1766819	(47) 02.12.2020	(97) EP 2430364	(47) 02.12.2020	(97) EP 2616455	(47) 02.12.2020	(97) EP 2701062	(47) 02.12.2020
(97) EP 1797401	(47) 02.12.2020	(97) EP 2430672	(47) 02.12.2020	(97) EP 2617132	(47) 02.12.2020	(97) EP 2704633	(47) 02.12.2020
(97) EP 1828445	(47) 02.12.2020	(97) EP 2436178	(47) 02.12.2020	(97) EP 2621924	(47) 02.12.2020	(97) EP 2712688	(47) 02.12.2020
(97) EP 1845598	(47) 02.12.2020	(97) EP 2442197	(47) 02.12.2020	(97) EP 2620129	(47) 02.12.2020	(97) EP 2706454	(47) 02.12.2020
(97) EP 1855694	(47) 02.12.2020	(97) EP 2448542	(47) 02.12.2020	(97) EP 2621623	(47) 02.12.2020	(97) EP 2708355	(47) 02.12.2020
(97) EP 1875303	(47) 02.12.2020	(97) EP 2449727	(47) 02.12.2020	(97) EP 2622030	(47) 02.12.2020	(97) EP 2711785	(47) 02.12.2020
(97) EP 1890762	(47) 02.12.2020	(97) EP 2453315	(47) 02.12.2020	(97) EP 2623851	(47) 02.12.2020	(97) EP 2712688	(47) 02.12.2020
(97) EP 1904152	(47) 02.12.2020	(97) EP 2455725	(47) 02.12.2020	(97) EP 2624982	(47) 02.12.2020	(97) EP 2713313	(47) 02.12.2020
(97) EP 1912793	(47) 02.12.2020	(97) EP 2457167	(47) 02.12.2020	(97) EP 2625419	(47) 02.12.2020	(97) EP 2716434	(47) 02.12.2020
(97) EP 1916723	(47) 02.12.2020	(97) EP 2468444	(47) 02.12.2020	(97) EP 2627500	(47) 02.12.2020	(97) EP 2717298	(47) 02.12.2020
(97) EP 1928387	(47) 02.12.2020	(97) EP 2474182	(47) 02.12.2020	(97) EP 2628069	(47) 02.12.2020	(97) EP 2718086	(47) 02.12.2020
(97) EP 2029224	(47) 02.12.2020	(97) EP 2478144	(47) 02.12.2020	(97) EP 2628547	(47) 02.12.2020	(97) EP 2720123	(47) 02.12.2020
(97) EP 2032941	(47) 02.12.2020	(97) EP 2478953	(47) 02.12.2020	(97) EP 2629035	(47) 02.12.2020	(97) EP 2720200	(47) 02.12.2020
(97) EP 2039218	(47) 02.12.2020	(97) EP 2479062	(47) 02.12.2020	(97) EP 2629753	(47) 02.12.2020	(97) EP 2720677	(47) 02.12.2020
(97) EP 2045491	(47) 02.12.2020	(97) EP 2482144	(47) 02.12.2020	(97) EP 2630394	(47) 02.12.2020	(97) EP 2721092	(47) 02.12.2020
(97) EP 2069125	(47) 02.12.2020	(97) EP 2487393	(47) 02.12.2020	(97) EP 2631622	(47) 02.12.2020	(97) EP 2721371	(47) 02.12.2020
(97) EP 2075278	(47) 02.12.2020	(97) EP 2487487	(47) 02.12.2020	(97) EP 2632770	(47) 02.12.2020	(97) EP 2721400	(47) 02.12.2020
(97) EP 2080228	(47) 02.12.2020	(97) EP 2487711	(47) 02.12.2020	(97) EP 2635182	(47) 02.12.2020	(97) EP 2722608	(47) 02.12.2020
(97) EP 2083091	(47) 02.12.2020	(97) EP 2488259	(47) 02.12.2020	(97) EP 2637275	(47) 02.12.2020	(97) EP 2724100	(47) 02.12.2020
(97) EP 2084907	(47) 02.12.2020	(97) EP 2493325	(47) 02.12.2020	(97) EP 2637519	(47) 02.12.2020	(97) EP 2725314	(47) 02.12.2020
(97) EP 2101724	(47) 02.12.2020	(97) EP 2493430	(47) 02.12.2020	(97) EP 2638467	(47) 02.12.2020	(97) EP 2726212	(47) 02.12.2020
(97) EP 2127066	(47) 02.12.2020	(97) EP 2494287	(47) 02.12.2020	(97) EP 2639098	(47) 02.12.2020	(97) EP 2727724	(47) 02.12.2020
(97) EP 2129809	(47) 02.12.2020	(97) EP 2494535	(47) 02.12.2020	(97) EP 2642701	(47) 02.12.2020	(97) EP 2730499	(47) 02.12.2020
(97) EP 2151418	(47) 02.12.2020	(97) EP 2497120	(47) 02.12.2020	(97) EP 2643152	(47) 02.12.2020	(97) EP 2730889	(47) 02.12.2020
(97) EP 2157550	(47) 02.12.2020	(97) EP 2501986	(47) 02.12.2020	(97) EP 2643721	(47) 02.12.2020	(97) EP 2734217	(47) 02.12.2020
(97) EP 2158457	(47) 02.12.2020	(97) EP 2510190	(47) 02.12.2020	(97) EP 2648240	(47) 02.12.2020	(97) EP 2735739	(47) 02.12.2020
(97) EP 2160825	(47) 02.12.2020	(97) EP 2518033	(47) 02.12.2020	(97) EP 2648638	(47) 02.12.2020	(97) EP 2736644	(47) 02.12.2020
(97) EP 2166728	(47) 02.12.2020	(97) EP 2518891	(47) 02.12.2020	(97) EP 2649510	(47) 02.12.2020	(97) EP 2736951	(47) 02.12.2020
(97) EP 2177399	(47) 02.12.2020	(97) EP 2520864	(47) 02.12.2020	(97) EP 2651403	(47) 02.12.2020	(97) EP 2737311	(47) 02.12.2020
(97) EP 2178240	(47) 02.12.2020	(97) EP 2522423	(47) 02.12.2020	(97) EP 2653173	(47) 02.12.2020	(97) EP 2738654	(47) 02.12.2020
(97) EP 2188733	(47) 02.12.2020	(97) EP 2523294	(47) 02.12.2020	(97) EP 2656611	(47) 02.12.2020	(97) EP 2739208	(47) 02.12.2020
(97) EP 2194850	(47) 02.12.2020	(97) EP 2523925	(47) 02.12.2020	(97) EP 2657082	(47) 02.12.2020	(97) EP 2739593	(47) 02.12.2020
(97) EP 2201417	(47) 02.12.2020	(97) EP 2525944	(47) 02.12.2020	(97) EP 2657687	(47) 02.12.2020	(97) EP 2742052	(47) 02.12.2020
(97) EP 2202327	(47) 02.12.2020	(97) EP 2527078	(47) 02.12.2020	(97) EP 2658108	(47) 02.12.2020	(97) EP 2742343	(47) 02.12.2020
(97) EP 2203313	(47) 02.12.2020	(97) EP 2528983	(47) 02.12.2020	(97) EP 2660366	(47) 02.12.2020	(97) EP 2742502	(47) 02.12.2020
(97) EP 2204683	(47) 02.12.2020	(97) EP 2529576	(47) 02.12.2020	(97) EP 2661330	(47) 02.12.2020	(97) EP 2743034	(47) 02.12.2020
(97) EP 2211260	(47) 02.12.2020	(97) EP 2529945	(47) 02.12.2020	(97) EP 2661536	(47) 02.12.2020	(97) EP 2743743	(47) 02.12.2020
(97) EP 2240276	(47) 02.12.2020	(97) EP 2536181	(47) 02.12.2020	(97) EP 2661653	(47) 02.12.2020	(97) EP 2744746	(47) 02.12.2020
(97) EP 2245532	(47) 02.12.2020	(97) EP 2538263	(47) 02.12.2020	(97) EP 2661682	(47) 02.12.2020	(97) EP 2745384	(47) 02.12.2020
(97) EP 2279023	(47) 02.12.2020	(97) EP 2542629	(47) 02.12.2020	(97) EP 2664106	(47) 02.12.2020	(97) EP 2748856	(47) 02.12.2020
(97) EP 2293506	(47) 02.12.2020	(97) EP 2544531	(47) 02.12.2020	(97) EP 2665762	(47) 02.12.2020	(97) EP 2751549	(47) 02.12.2020
(97) EP 2294632	(47) 02.12.2020	(97) EP 2547219	(47) 02.12.2020	(97) EP 2666071	(47) 02.12.2020	(97) EP 2752576	(47) 02.12.2020
(97) EP 2297769	(47) 02.12.2020	(97) EP 2548184	(47) 02.12.2020	(97) EP 2666623	(47) 02.12.2020	(97) EP 2753518	(47) 02.12.2020
(97) EP 2298177	(47) 02.12.2020	(97) EP 2549538	(47) 02.12.2020	(97) EP 2673337	(47) 02.12.2020	(97) EP 2754536	(47) 02.12.2020
(97) EP 2299772	(47) 02.12.2020	(97) EP 2550601	(47) 02.12.2020	(97) EP 2673654	(47) 02.12.2020	(97) EP 2756898	(47) 02.12.2020
(97) EP 2305177	(47) 02.12.2020	(97) EP 2556747	(47) 02.12.2020	(97) EP 2673812	(47) 02.12.2020	(97) EP 2757946	(47) 02.12.2020
(97) EP 2308128	(47) 02.12.2020	(97) EP 2558537	(47) 02.12.2020	(97) EP 2674955	(47) 02.12.2020	(97) EP 2759039	(47) 02.12.2020
(97) EP 2308444	(47) 02.12.2020	(97) EP 2569904	(47) 02.12.2020	(97) EP 2675317	(47) 02.12.2020	(97) EP 2760661	(47) 02.12.2020
(97) EP 2309662	(47) 02.12.2020	(97) EP 2574364	(47) 02.12.2020	(97) EP 2675392	(47) 02.12.2020	(97) EP 2761076	(47) 02.12.2020
(97) EP 2312690	(47) 02.12.2020	(97) EP 2576271	(47) 02.12.2020	(97) EP 2675838	(47) 02.12.2020	(97) EP 2763598	(47) 02.12.2020
(97) EP 2312691	(47) 02.12.2020	(97) EP 2576749	(47) 02.12.2020	(97) EP 2676366	(47) 02.12.2020	(97) EP 2763698	(47) 02.12.2020
(97) EP 2314982	(47) 02.12.2020	(97) EP 2579049	(47) 02.12.2020	(97) EP 2677333	(47) 02.12.2020	(97) EP 2764390	(47) 02.12.2020
(97) EP 2319632	(47) 02.12.2020	(97) EP 2579121	(47) 02.12.2020	(97) EP 2678504	(47) 02.12.2020	(97) EP 2764887	(47) 02.12.2020
(97) EP 2320979	(47) 02.12.2020	(97) EP 2579136	(47) 02.12.2020	(97) EP 2680980	(47) 02.12.2020	(97) EP 2765049	(47) 02.12.2020
(97) EP 2329300	(47) 02.12.2020	(97) EP 2579529	(47) 02.12.2020	(97) EP 2685264	(47) 02.12.2020	(97) EP 2765327	(47) 02.12.2020
(97) EP 2329430	(47) 02.12.2020	(97) EP 2581694	(47) 02.12.2020	(97) EP 2686012	(47) 02.12.2020	(97) EP 2765888	(47) 02.12.2020
(97) EP 2336832	(47) 02.12.2020	(97) EP 2582754	(47) 02.12.2020	(97) EP 2687513	(47) 02.12.2020	(97) EP 2766066	(47) 02.12.2020
(97) EP 2342159	(47) 02.12.2020	(97) EP 2583700	(47) 02.12.2020	(97) EP 2688225	(47) 02.12.2020	(97) EP 2766662	(47) 02.12.2020
(97) EP 2348976	(47) 02.12.2020	(97) EP 2584391	(47) 02.12.2020	(97) EP 2693493	(47) 02.12.2020	(97) EP 2766693	(47) 02.12.2020
(97) EP 2350685	(47) 02.12.2020	(97) EP 2584392	(47) 02.12.2020	(97) EP 2693770	(47) 02.12.2020	(97) EP 2766920	(47) 02.12.2020
(97) EP 2353396	(47) 02.12.2020	(97) EP 2587348	(47) 02.12.2020	(97) EP 2695345	(47) 02.12.2020	(97) EP 2768621	(47) 02.12.2020
(97) EP 2369211	(47) 02.12.2020	(97) EP 2592060	(47) 02.12.2020	(97) EP 2697007	(47) 02.12.2020	(97) EP 2768668	(47) 02.12.2020

(97) EP 3570634	(47) 02.12.2020	(97) EP 3581484	(47) 02.12.2020	(97) EP 3604212	(47) 02.12.2020	(97) EP 3634578	(47) 02.12.2020
(97) EP 3570839	(47) 02.12.2020	(97) EP 3581906	(47) 02.12.2020	(97) EP 3604727	(47) 02.12.2020	(97) EP 3635191	(47) 02.12.2020
(97) EP 3570953	(47) 02.12.2020	(97) EP 3582090	(47) 02.12.2020	(97) EP 3606307	(47) 02.12.2020	(97) EP 3636442	(47) 02.12.2020
(97) EP 3571026	(47) 02.12.2020	(97) EP 3582699	(47) 02.12.2020	(97) EP 3607254	(47) 02.12.2020	(97) EP 3636680	(47) 02.12.2020
(97) EP 3571055	(47) 02.12.2020	(97) EP 3583061	(47) 02.12.2020	(97) EP 3608097	(47) 02.12.2020	(97) EP 3637365	(47) 02.12.2020
(97) EP 3571075	(47) 02.12.2020	(97) EP 3583142	(47) 02.12.2020	(97) EP 3608690	(47) 02.12.2020	(97) EP 3637794	(47) 02.12.2020
(97) EP 3571311	(47) 02.12.2020	(97) EP 3583618	(47) 02.12.2020	(97) EP 3608766	(47) 02.12.2020	(97) EP 3638466	(47) 02.12.2020
(97) EP 3571443	(47) 02.12.2020	(97) EP 3583739	(47) 02.12.2020	(97) EP 3609659	(47) 02.12.2020	(97) EP 3638561	(47) 02.12.2020
(97) EP 3571793	(47) 02.12.2020	(97) EP 3583754	(47) 02.12.2020	(97) EP 3611209	(47) 02.12.2020	(97) EP 3639314	(47) 02.12.2020
(97) EP 3571813	(47) 02.12.2020	(97) EP 3584962	(47) 02.12.2020	(97) EP 3611378	(47) 02.12.2020	(97) EP 3639509	(47) 02.12.2020
(97) EP 3571944	(47) 02.12.2020	(97) EP 3585588	(47) 02.12.2020	(97) EP 3611714	(47) 02.12.2020	(97) EP 3639969	(47) 02.12.2020
(97) EP 3571954	(47) 02.12.2020	(97) EP 3585988	(47) 02.12.2020	(97) EP 3611753	(47) 02.12.2020	(97) EP 3641093	(47) 02.12.2020
(97) EP 3571972	(47) 02.12.2020	(97) EP 3586089	(47) 02.12.2020	(97) EP 3612141	(47) 02.12.2020	(97) EP 3641986	(47) 02.12.2020
(97) EP 3572164	(47) 02.12.2020	(97) EP 3586469	(47) 02.12.2020	(97) EP 3612453	(47) 02.12.2020	(97) EP 3643370	(47) 02.12.2020
(97) EP 3572206	(47) 02.12.2020	(97) EP 3586972	(47) 02.12.2020	(97) EP 3613881	(47) 02.12.2020	(97) EP 3643618	(47) 02.12.2020
(97) EP 3572767	(47) 02.12.2020	(97) EP 3587103	(47) 02.12.2020	(97) EP 3613885	(47) 02.12.2020	(97) EP 3644814	(47) 02.12.2020
(97) EP 3573073	(47) 02.12.2020	(97) EP 3587643	(47) 02.12.2020	(97) EP 3614959	(47) 02.12.2020	(97) EP 3644884	(47) 02.12.2020
(97) EP 3573284	(47) 02.12.2020	(97) EP 3587804	(47) 02.12.2020	(97) EP 3616566	(47) 02.12.2020	(97) EP 3650734	(47) 02.12.2020
(97) EP 3573731	(47) 02.12.2020	(97) EP 3588068	(47) 02.12.2020	(97) EP 3617026	(47) 02.12.2020	(97) EP 3651229	(47) 02.12.2020
(97) EP 3573875	(47) 02.12.2020	(97) EP 3588684	(47) 02.12.2020	(97) EP 3618670	(47) 02.12.2020	(97) EP 3651600	(47) 02.12.2020
(97) EP 3574146	(47) 02.12.2020	(97) EP 3588949	(47) 02.12.2020	(97) EP 3619172	(47) 02.12.2020	(97) EP 3652420	(47) 02.12.2020
(97) EP 3574253	(47) 02.12.2020	(97) EP 3590431	(47) 02.12.2020	(97) EP 3619273	(47) 02.12.2020	(97) EP 3654056	(47) 02.12.2020
(97) EP 3574702	(47) 02.12.2020	(97) EP 3590889	(47) 02.12.2020	(97) EP 3620034	(47) 02.12.2020	(97) EP 3654275	(47) 02.12.2020
(97) EP 3574763	(47) 02.12.2020	(97) EP 3592637	(47) 02.12.2020	(97) EP 3620344	(47) 02.12.2020	(97) EP 3655677	(47) 02.12.2020
(97) EP 3574853	(47) 02.12.2020	(97) EP 3593087	(47) 02.12.2020	(97) EP 3620653	(47) 02.12.2020	(97) EP 3655814	(47) 02.12.2020
(97) EP 3575187	(47) 02.12.2020	(97) EP 3593329	(47) 02.12.2020	(97) EP 3621208	(47) 02.12.2020	(97) EP 3656265	(47) 02.12.2020
(97) EP 3575678	(47) 02.12.2020	(97) EP 3593435	(47) 02.12.2020	(97) EP 3621281	(47) 02.12.2020	(97) EP 3658300	(47) 02.12.2020
(97) EP 3575679	(47) 02.12.2020	(97) EP 3593772	(47) 02.12.2020	(97) EP 3621524	(47) 02.12.2020	(97) EP 3659180	(47) 02.12.2020
(97) EP 3576309	(47) 02.12.2020	(97) EP 3593938	(47) 02.12.2020	(97) EP 3623183	(47) 02.12.2020	(97) EP 3659222	(47) 02.12.2020
(97) EP 3576340	(47) 02.12.2020	(97) EP 3594034	(47) 02.12.2020	(97) EP 3623250	(47) 02.12.2020	(97) EP 3663327	(47) 02.12.2020
(97) EP 3577016	(47) 02.12.2020	(97) EP 3594652	(47) 02.12.2020	(97) EP 3623687	(47) 02.12.2020	(97) EP 3665371	(47) 02.12.2020
(97) EP 3577037	(47) 02.12.2020	(97) EP 3594715	(47) 02.12.2020	(97) EP 3624665	(47) 02.12.2020	(97) EP 3665542	(47) 02.12.2020
(97) EP 3577115	(47) 02.12.2020	(97) EP 3596034	(47) 02.12.2020	(97) EP 3625008	(47) 02.12.2020	(97) EP 3670905	(47) 02.12.2020
(97) EP 3577173	(47) 02.12.2020	(97) EP 3596457	(47) 02.12.2020	(97) EP 3625480	(47) 02.12.2020	(97) EP 3671806	(47) 02.12.2020
(97) EP 3577332	(47) 02.12.2020	(97) EP 3596501	(47) 02.12.2020	(97) EP 3626157	(47) 02.12.2020	(97) EP 3672451	(47) 02.12.2020
(97) EP 3577708	(47) 02.12.2020	(97) EP 3596699	(47) 02.12.2020	(97) EP 3626289	(47) 02.12.2020	(97) EP 3672840	(47) 02.12.2020
(97) EP 3577969	(47) 02.12.2020	(97) EP 3597369	(47) 02.12.2020	(97) EP 3626348	(47) 02.12.2020	(97) EP 3676503	(47) 02.12.2020
(97) EP 3578050	(47) 02.12.2020	(97) EP 3597492	(47) 02.12.2020	(97) EP 3626548	(47) 02.12.2020	(97) EP 3676510	(47) 02.12.2020
(97) EP 3578630	(47) 02.12.2020	(97) EP 3599610	(47) 02.12.2020	(97) EP 3626572	(47) 02.12.2020	(97) EP 3682943	(47) 02.12.2020
(97) EP 3578723	(47) 02.12.2020	(97) EP 3599628	(47) 02.12.2020	(97) EP 3628647	(47) 02.12.2020	(97) EP 3684877	(47) 02.12.2020
(97) EP 3579151	(47) 02.12.2020	(97) EP 3600363	(47) 02.12.2020	(97) EP 3629932	(47) 02.12.2020	(97) EP 3687319	(47) 02.12.2020
(97) EP 3580043	(47) 02.12.2020	(97) EP 3601064	(47) 02.12.2020	(97) EP 3630497	(47) 02.12.2020	(97) EP 3697380	(47) 02.12.2020
(97) EP 3580197	(47) 02.12.2020	(97) EP 3603151	(47) 02.12.2020	(97) EP 3634020	(47) 02.12.2020		
(97) EP 3580211	(47) 02.12.2020	(97) EP 3603950	(47) 02.12.2020	(97) EP 3634029	(47) 02.12.2020		

Zveřejněné překlady evropských patentových spisů

U následujících udělených evropských patentů s účinky pro Českou republiku byl majitelem předložen překlad patentového spisu do českého jazyka (§ 35c odst. 2 až 4 zákona č. 527/1990 Sb., v platném znění). Údaje jsou řazeny vzestupně podle čísel evropských patentů.

(97) EP 1714117		<i>A61K 8/67</i>	(2006.01)
(47) 01.07.2020		<i>A61K 47/10</i>	(2017.01)
(97) 04.08.2005		<i>A61K 8/22</i>	(2006.01)
(51) G01F 25/00	(2006.01)	<i>A61K 9/00</i>	(2006.01)
G01F 1/06	(2006.01)	<i>C11D 3/00</i>	(2006.01)
G01F 1/10	(2006.01)	<i>C11D 3/20</i>	(2006.01)
(96) 20.01.2005		<i>A61Q 5/08</i>	(2006.01)
(96) 05700287.5		<i>A61K 47/22</i>	(2006.01)
(73) FortisBC Energy Inc., Surrey, BC V3S 2X7, CA		<i>A61K 8/37</i>	(2006.01)
(72) TANG, Paul, W., Surrey, British Columbia V4A 1G2, CA		<i>A61K 8/38</i>	(2006.01)
(54) Způsob a systém prověřování turbínového měřiče		<i>C11D 3/39</i>	(2006.01)
(32) 762549		<i>A61K 47/26</i>	(2006.01)
(31) 23.01.2004		(96) 10.03.2006	
(33) US		(96) 06737828.1	
(86) PCT/CA2005/000071		(73) Obagi Cosmeceuticals LLC, Long Beach CA 90806, US	
(87) WO 2005/071370		(72) RAMIREZ, Jose, E., Trumbull, Connecticut 06611, US	
(74) Traplová Hakr Kubát, advokátní a patentová kancelář, Ing. Eduard Hakr		FARYNIARZ, Joseph, R., Middlebury, Connecticut 06762, US	
patentový zástupce, Přístavní 24, Praha 7, 17000		(54) Stabilní organické peroxidové kompozice	
(97) EP 1856237		(32) 660387 P, 695223 P	
(47) 27.05.2020		(31) 10.03.2005, 29.06.2005	
(97) 21.09.2006		(33) US, US	
(51) C01B 15/10	(2006.01)		
A61Q 19/00	(2006.01)		
A61K 8/34	(2006.01)		

(86) PCT/US2006/008689
(87) WO 2006/099192
(74) A. Holas & partner, Patentová a známková kancelář, Ing. Mgr. Hana Holasová, Křížová 105/4, Brno, Staré Brno, 60300

(97) **EP 2058913**
(47) 22.07.2020
(97) 13.05.2009
(51) **H02G 3/32** (2006.01)
(96) 18.10.2008
(96) 08018282.7
(73) Tehalit GmbH, 67716 Heltersberg, DE
(72) Arnold, Hans-Joachim, 66851 Linden, DE
Pfeifer, Christoph, 67707 Schopp, DE
(54) **Přestavitelná montážní konzola pro upevňování kabelových kanálů**
(32) 202007015607 U
(31) 09.11.2007
(33) DE
(74) Všeťečka Zelený Švorčík a partneři, advokátní a patentová kancelář, JUDr. Michal Havlík, Hálkova 1406/2, Praha 2, Nové Město, 12000

(97) **EP 2284136**
(47) 13.05.2020
(97) 16.02.2011
(51) **C04B 16/06** (2006.01)
C04B 26/26 (2006.01)
E04C 5/07 (2006.01)
(96) 24.11.2009
(96) 09014596.2
(73) Forta Corporation, Grove city PA 16127-6399, US
(72) Macdonald, Clifford N., Inver Grove Heights Minnesota 55076, US
Lang, Tracy H., Mercer, Pennsylvania 16137, US
(54) **Vyztužovací kompozice a způsob vyztužování asfaltové betonové kompozice**
(32) 539823
(31) 12.08.2009
(33) US
(74) Všeťečka Zelený Švorčík a partneři, advokátní a patentová kancelář, JUDr. Michal Havlík, Hálkova 1406/2, Praha 2, Nové Město, 12000

(97) **EP 2537399**
(47) 02.09.2020
(97) 25.08.2011
(51) **H05H 1/34** (2006.01)
B23K 9/24 (2006.01)
(96) 18.02.2011
(96) 11704912.2
(73) Hypertherm, Inc., Hanover, NH 03755, US
(72) MATHER, Jonathan, Cornish NH 03746, US
FITZPATRICK, Adam, East Andover NH 03231, US
(54) **VYLEPŠENÉ ZAROVNÁVACÍ ZNAKY PRO KONEKTOROVOU SESTAVU PLAZMOVÉHO HOŘÁKU**
(32) 305636 P
(31) 18.02.2010
(33) US
(86) PCT/US2011/025442
(87) WO 2011/103431
(74) Všeťečka Zelený Švorčík a partneři, advokátní a patentová kancelář, JUDr. Michal Havlík, Hálkova 1406/2, Praha 2, Nové Město, 12000

(97) **EP 2673575**
(47) 19.08.2020
(97) 16.08.2012
(51) **F25B 25/00** (2006.01)
(96) 09.02.2012
(96) 12705238.9
(73) ACP Belgium N.V., 3550 Heusden-Zolder, BE
(72) DYCKMANS, Peter, B-3920 Lommel, BE
TIMMERMANS, Rik, B-3920 Lommel, BE
VANSANT, Jan, B-3000 Leuven, BE
GÓRZYŃSKA, Joanna, PL-87-100 Torun, PL
REMIEZOWICZ, Eryk, PL-85-435 Osówiec Gm. Sicienko, PL
HAJEK, Régis, F-67310 Westhoffen, FR
LAUTEROWSKI, Wojciech, PL-87-800 Wloclawek, PL
(54) **Systém pro zavádění chladicího média do kontejneru**
(32) 39389811, 39455011, 39582811

(31) 09.02.2011, 13.04.2011, 01.08.2011
(33) PL, PL, PL
(86) PCT/EP2012/052208
(87) WO 2012/107518
(74) Všeťečka Zelený Švorčík a partneři, advokátní a patentová kancelář, JUDr. Michal Havlík, Hálkova 1406/2, Praha 2, Nové Město, 12000

(97) **EP 2773118**
(47) 16.09.2020
(97) 02.05.2013
(51) **H04N 19/70** (2014.01)
H04N 19/91 (2014.01)
H04N 19/105 (2014.01)
H04N 19/11 (2014.01)
H04N 19/157 (2014.01)
H04N 19/593 (2014.01)
H04N 19/176 (2014.01)
(96) 20.04.2012
(96) 12843965.0
(73) INNOTIVE LTD, London, EC2A 2EW, GB
(72) PARK, Shin Ji, Seoul 156-855, KR
(54) **Způsob a přístroj pro dekódování obrázku**
(32) 20110108455
(31) 24.10.2011
(33) KR
(86) PCT/KR2012/003078
(87) WO 2013/062193
(74) Traplová Hakr Kubát, advokátní a patentová kancelář, Ing. Eduard Hakr, patentový zástupce, Přístavní 24, Praha 7, 17000

(97) **EP 2788135**
(47) 23.09.2020
(97) 13.06.2013
(51) **B22D 41/02** (2006.01)
G01B 15/02 (2006.01)
F27D 21/00 (2006.01)
(96) 06.12.2012
(96) 12856378.0
(73) Paneratech, Inc., Chantilly, Virginia 20151, US
(72) BAYRAM, Yakup, Chantilly, VA 20151, US
WALTON, Eric, Chantilly, VA 20151, US
(54) **Mikrovlnná sonda pro žáruvzdorný materiál pece**
(32) 201161567331 P
(31) 06.12.2011
(33) US
(86) PCT/US2012/068158
(87) WO 2013/086126
(74) PatentEnter s.r.o., Koliště 1965/13a, Brno, Černá Pole, 60200

(97) **EP 2802433**
(47) 07.10.2020
(97) 18.07.2013
(51) **B23C 5/10** (2006.01)
B23C 5/20 (2006.01)
(96) 13.12.2012
(96) 12823266.7
(73) Iscar Ltd., 24959 Tefen, IL
(72) HECHT, Gil, 22443 Nahariya, IL
(54) **Řezná vložka mající indicie orientace otvoru a způsob jejich výroby**
(32) 201261584428 P
(31) 09.01.2012
(33) US
(86) PCT/IL2012/050524
(87) WO 2013/105081
(74) INPARTNERS GROUP, Ing. Dušan Kendereški, Tuřanka 1519/115a, Brno, Slatina, 62700

(97) **EP 2804611**
(47) 30.09.2020
(97) 25.07.2013
(51) **A61K 31/722** (2006.01)
A61K 39/39 (2006.01)
A61K 39/395 (2006.01)
A61K 41/00 (2020.01)
A61B 18/20 (2006.01)
C08B 37/08 (2006.01)

	<i>A61K 39/00</i>	(2006.01)	(86)	PCT/JP2012/063907	
	<i>A61K 47/46</i>	(2006.01)	(87)	WO 2013/179409	
	<i>A61K 47/68</i>	(2017.01)	(74)	Čermák a spol., JUDr. Karel Čermák Ph.D., LL.M., advokát, Elišky Peškové 15/735, Praha 5, 15000	
(96)	17.01.2013				
(96)	13738505.0				
(73)	Immunophotonics, Inc., St. Louis, 63110-1110, MO, US		(97)	EP 2892860	
(72)	NORDQUIST, Robert E., Oklahoma City, OK 73120, US		(47)	19.08.2020	
	CHEN, Wei R., Edmond, OK 73012, US		(97)	13.03.2014	
	CARUBELLI, Raoul, Oklahoma City, OK 73112, US		(51)	<i>C04B 5/06</i>	(2006.01)
	ALLERUZZO, Luciano, Ballwin, MO 63011, US			<i>C04B 7/147</i>	(2006.01)
	JENKINS, Peter, Lawndale, NC 28090, US			<i>C21B 3/08</i>	(2006.01)
	WAYNANT, Kristopher, Olympia, WA 98502, US			<i>C21C 5/36</i>	(2006.01)
	RAKER, Joseph, Delmar, NY 12054, US		(96)	06.09.2012	
	HODE, Tomas, St. Louis, MO 63108, US		(96)	12768710.1	
(54)	Kompozice odvozené od chitosanu		(73)	Loesche GmbH, 40549 Düsseldorf, DE	
(32)	201261588783 P			Bundesrepublik Deutschland, vertreten durch das Bundesministerium für	
(31)	20.01.2012			Wirtschaft und Energie, vertreten durch die Bundesanstalt für Material,	
(33)	US			12205 Berlin, DE	
(86)	PCT/US2013/021903		(72)	WULFERT, Holger, 10719 Berlin, DE	
(87)	WO 2013/109732			LUDWIG, Horst-Michael, 96317 Kronach, DE	
(74)	PatentEnter s.r.o., Koliště 1965/13a, Brno, Černá Pole, 60200		(54)	Způsob pro zpracování ocelářských strusek	
			(86)	PCT/EP2012/003744	
(97)	EP 2824208		(87)	WO 2014/037020	
(47)	26.08.2020		(74)	Všetečka Zelený Švorčík a partneři, advokátní a patentová kancelář, JUDr. Michal Havlík, Hálkova 1406/2, Praha 2, Nové Město, 12000	
(97)	12.09.2013				
(51)	<i>C22C 38/00</i>	(2006.01)			
	<i>C22C 38/02</i>	(2006.01)	(97)	EP 2921720	
	<i>C22C 38/04</i>	(2006.01)	(47)	19.08.2020	
	<i>C22C 38/26</i>	(2006.01)	(97)	23.09.2015	
	<i>C22C 38/20</i>	(2006.01)	(51)	<i>F16B 2/18</i>	(2006.01)
	<i>C22C 38/22</i>	(2006.01)		E03D 11/14	(2006.01)
	<i>C22C 38/32</i>	(2006.01)	(96)	17.03.2015	
	<i>C21D 6/02</i>	(2006.01)	(96)	15159528.7	
	<i>C21D 8/04</i>	(2006.01)	(73)	VALSIR S.p.A., 25078 Vestone (BS), IT	
	<i>C21D 9/46</i>	(2006.01)	(72)	Varotti, Mario, 25078 Vestone, IT	
	<i>C21D 6/00</i>	(2006.01)		Frigo, Flavio, 31050 Ponzano Veneto, IT	
	<i>C22C 38/06</i>	(2006.01)	(54)	Rychloupevňovací zařízení k upevňování komponent a příslušenství na nosný rám sanitárních zařízení, a instalační konstrukce obsahující upevňovací zařízení	
	<i>C22C 38/24</i>	(2006.01)	(32)	MI20140437	
	<i>C22C 38/28</i>	(2006.01)	(31)	17.03.2014	
	<i>C22C 38/30</i>	(2006.01)	(33)	IT	
	<i>C22C 38/42</i>	(2006.01)	(74)	Rott, Růžička & Guttman a spol., Vyskočilova 1566, Praha 4, Michle, 14000	
	<i>C22C 38/44</i>	(2006.01)			
	<i>C22C 38/48</i>	(2006.01)			
	<i>C22C 38/54</i>	(2006.01)			
(96)	08.03.2013				
(96)	13757964.5		(97)	EP 2935737	
(73)	NIPPON STEEL Stainless Steel Corporation, Tokyo, JP		(47)	14.10.2020	
(72)	KANNO, Norihiro, Tokyo 100-0004, JP		(97)	26.06.2014	
	HAMADA, Junichi, Tokyo 100-0004, JP		(51)	<i>E05B 77/06</i>	(2014.01)
	INOUE, Yoshiharu, Tokyo 100-8071, JP		(96)	18.12.2013	
(54)	Feritický nerezový ocelový plech		(96)	13838073.8	
(32)	2012053262, 2013023416		(73)	Kiekert AG, 42579 Heiligenhaus, DE	
(31)	09.03.2012, 08.02.2013		(72)	GÖTZEN, Klaus, 45481 Mülheim, DE	
(33)	JP, JP			FUCHS, Carsten, 40597 Düsseldorf, DE	
(86)	PCT/JP2013/056531		(54)	Uzávěr dveří motorového vozidla	
(87)	WO 2013/133429		(32)	102012025403	
(74)	PATENTSERVIS Praha a.s., Na Podkovce 281/10, Praha 4, Podolí, 14700		(31)	21.12.2012	
			(33)	DE	
(97)	EP 2857363		(86)	PCT/DE2013/000801	
(47)	09.09.2020		(87)	WO 2014/094714	
(97)	05.12.2013		(74)	Rott, Růžička & Guttman a spol., Vyskočilova 1566, Praha 4, Michle, 14000	
(51)	<i>C03B 5/42</i>	(2006.01)			
	<i>F27D 1/04</i>	(2006.01)			
	<i>F27D 1/10</i>	(2006.01)			
(96)	30.05.2012		(97)	EP 2953766	
(96)	12877842.0		(47)	26.08.2020	
(73)	AGC Ceramics Co., Ltd., Tokyo, 108-0014, JP		(97)	18.09.2014	
(72)	ONO Yasushi, Tokyo 108-0014, JP		(51)	<i>B25B 13/50</i>	(2006.01)
	NANBA Masakazu, Tokyo 108-0014, JP			<i>B25B 13/02</i>	(2006.01)
	WATANABE Ken, Tokyo 108-0014, JP			<i>B25B 19/00</i>	(2006.01)
	KITANO Masami, Tokyo 108-0014, JP			<i>B25B 23/00</i>	(2006.01)
	KATOUDA Ipppei, Tokyo 108-0014, JP		(96)	14.03.2013	
(54)	Konstrukce klenby		(96)	13878439.2	
			(73)	Huwe Inc., Calgary, Alberta T2P 1M7, CA	
			(72)	DUMAINE, Marc, Calgary, Alberta T2P 1M7, CA	
				MATTHEWSON, Larry, Calgary, Alberta T2P 1M7, CA	
			(54)	Klíč kladivové spojky	

(32) 201313801606
(31) 13.03.2013
(33) US
(86) PCT/CA2013/000237
(87) WO 2014/138836
(74) PATENTSERVIS Praha a.s., Na Podkovce 281/10, Praha 4, Podolí, 14700

(97) **EP 3092098**
(47) 23.09.2020
(97) 16.07.2015
(51) **B23C 5/20** (2006.01)
B23C 5/06 (2006.01)
B23C 5/22 (2006.01)
(96) 15.12.2014
(96) 14833598.7
(73) Iscar Ltd., 24959 Tefen, IL
(72) KOIFMAN, Alexander, 25147 Kfar Vradim, IL
BRONSHTEYN, Alexander, 22260 Nahariya, IL
PASSOV, Alexander, 35843 Haifa, IL
KUNITSA, Yanina, 2171009 Carmiel, IL
(54) **Oboustranná otáčivá řezná vložka a řezný nástroj pro ni**
(32) 201414151629
(31) 09.01.2014
(33) US
(86) PCT/IL2014/051093
(87) WO 2015/104703
(74) INPARTNERS GROUP, Ing. Dušan Kendereški, Tuřanka 1519/115a, Brno, Slatina, 62700

(97) **EP 3103861**
(47) 30.09.2020
(97) 14.12.2016
(51) **C12M 1/00** (2006.01)
A61L 2/00 (2006.01)
C12M 1/12 (2006.01)
C12N 5/00 (2006.01)
(96) 13.06.2013
(96) 16181886.9
(73) Baxalta GmbH, 8152 Glattpark (Opfikon), CH
Baxalta Incorporated, Bannockburn, IL 60015, US
(72) MUNDT, Wolfgang, A-1080 Vienna, AT
MITTERER, Artur, A-2304 Orth/Donau, AT
REITER, Manfred, A-1150 Vienna, AT
HASSLACHER, Meinhard, A-1020 Vienna, AT
GRILLBERGER, Leopold, Winchester MA 01890, US
KREIL, Thomas, A-3400 Klosterneuburg, AT
(54) **Filtrace virů v médiu pro kultivaci buněk**
(32) 201261662814 P
(31) 21.06.2012
(33) US
(74) Vřetečka Zelený řvorčík a partneři, advokátní a patentová kancelář, JUDr. Michal Havlík, Hálkova 1406/2, Praha 2, Nové Město, 12000

(97) **EP 3107970**
(47) 02.09.2020
(97) 27.08.2015
(51) **C09D 11/00** (2014.01)
C09D 11/10 (2014.01)
C09D 11/52 (2014.01)
D04H 1/728 (2012.01)
D01D 5/00 (2006.01)
H01M 8/10 (2016.01)
H01M 4/86 (2006.01)
(96) 19.01.2015
(96) 15700640.4
(73) Merck Patent GmbH, 64293 Darmstadt, DE
(72) KAS, Onur, Waltham, MA 02452, US
MOORE, Ashley, 64289 Darmstadt, DE
SYLVIA, Ryan, Tewksbury, MA 01876, US
TKACIK, Gabriel, Bedford, MA 01730, US
(54) **Způsoby použití stabilních katalyzátorových inkoustových formulací při výrobě vláken a předmět obsahující taková vlákna**
(32) 201461942497 P, 201461988514 P, 201461989724 P
(31) 20.02.2014, 05.05.2014, 07.05.2014
(33) US, US, US

(86) PCT/EP2015/000086
(87) WO 2015/124250
(74) Čermák a spol., JUDr. Karel Čermák Ph.D., LL.M., advokát, Elišky Peřkové 15/735, Praha 5, 15000

(97) **EP 3122509**
(47) 07.10.2020
(97) 01.10.2015
(51) **B23K 11/02** (2006.01)
B23K 11/00 (2006.01)
(96) 10.03.2015
(96) 15708823.8
(73) NV Bekaert SA, 8550 Zvevegem, BE
(72) GOMMERS, Tom, B-9000 Gent, BE
MALFAIT, Geert, B-9770 Kruishoutem, BE
(54) **Svar mezi konci ocelového kordu, způsob a zařízení pro provedení takového svaru**
(32) 14161650
(31) 26.03.2014
(33) EP
(86) PCT/EP2015/054920
(87) WO 2015/144427
(74) Traplová Hakr Kubát, advokátní a patentová kancelář, Ing. Eduard Hakr patentový zástupce, Přístavní 24, Praha 7, 17000

(97) **EP 3138683**
(47) 02.09.2020
(97) 08.03.2017
(51) **B29C 63/02** (2006.01)
(96) 11.07.2016
(96) 16178800.5
(73) Düspohl Maschinenbau GmbH, 33758 Schloss Holte-Stukenbrock, DE
(72) Martens, Alefthin, 33415 Verl, DE
(54) **Způsob opláštění profilů, které obsahují těsnicí pás**
(32) 102015114941
(31) 07.09.2015
(33) DE
(74) Čermák a spol., JUDr. Karel Čermák Ph.D., LL.M., advokát, Elišky Peřkové 15/735, Praha 5, 15000

(97) **EP 3143872**
(47) 26.08.2020
(97) 19.11.2015
(51) **A01G 3/08** (2006.01)
A01G 17/02 (2006.01)
A01G 3/00 (2006.01)
(96) 13.04.2015
(96) 15792249.3
(73) Baya Sánchez, Daniel, 50540 Borja (Zaragoza), ES
(72) Baya Sánchez, Daniel, 50540 Borja (Zaragoza), ES
(54) **Manuální zařízení pro odstraňování pupenů a mladých výhonků**
(32) 201430660 U
(31) 15.05.2014
(33) ES
(86) PCT/ES2015/070287
(87) WO 2015/173447
(74) ŽOVICOVÁ & ŽOVIC IP, s.r.o., Záhradnicka 36, Bratislava, 82108

(97) **EP 3158266**
(47) 02.09.2020
(97) 30.12.2015
(51) **F23L 7/00** (2006.01)
F23C 6/04 (2006.01)
F23D 1/00 (2006.01)
F23D 14/22 (2006.01)
F23D 14/32 (2006.01)
F23D 14/24 (2006.01)
(96) 23.06.2015
(96) 15733988.8
(73) Air Products and Chemicals, Inc., Allentown, PA 18195, US
(72) D'AGOSTINI, Mark Daniel, Allentown, PA 18195, US
SANE, Anup Vasant, Allentown, PA 18195, US
GUHA, Avishek, Allentown, PA 18195, US
(54) **Hořák na pevná paliva a způsob jeho provozování**
(32) 201462015792 P
(31) 23.06.2014

- (33) US
(86) PCT/US2015/037222
(87) WO 2015/200346
(74) Kania, Sedlák, Smola, s.r.o., Mendlovo náměstí 907/1a, Brno, Staré Brno, 60300
-
- (97) **EP 3213065**
(47) 26.08.2020
(97) 06.05.2016
(51) **G01N 30/46** (2006.01)
G01N 30/88 (2006.01)
B01D 15/14 (2006.01)
B01D 15/32 (2006.01)
B01D 15/38 (2006.01)
B01D 15/18 (2006.01)
B01D 15/40 (2006.01)
(96) 26.10.2015
(96) 15787180.7
(73) F. Hoffmann-La Roche AG, 4070 Basel, CH
(72) AL-SAYAH, Mohammad, South San Francisco, California 94080, US
VENKATRAMANI, Cadapakam, South San Francisco, California 94080, US
(54) **Systémy a metody pro dvoudimenzionální RPLC-SFC chromatografii**
(32) 201462069219 P
(31) 27.10.2014
(33) US
(86) PCT/EP2015/074695
(87) WO 2016/066569
(74) KOREJZOVA LEGAL v.o.s., JUDr. Petra Sauvage de Brantes, Korunní 810/104, Praha 10, Vinohrady, 10100
-
- (97) **EP 3217817**
(47) 30.09.2020
(97) 19.05.2016
(51) **A24F 40/42** (2020.01)
A24F 40/465 (2020.01)
A24F 40/20 (2020.01)
(96) 03.11.2015
(96) 15798169.7
(73) JT International SA, 1202 Geneva, CH
(72) GILL, Mark, Watford Hertfordshire WD24 4JP, GB
VANKO, Daniel, Watford Hertfordshire WD24 4JP, GB
BRVENIK, Lubos, London NW6 6SL, GB
(54) **Elektronické parní inhalátory**
(32) 201420045
(31) 11.11.2014
(33) GB
(86) PCT/GB2015/053305
(87) WO 2016/075436
(74) Traplová Hakr Kubát, advokátní a patentová kancelář, Ing. Eduard Hakr, patentový zástupce, Přístavní 24, Praha 7, 17000
-
- (97) **EP 3254043**
(47) 19.08.2020
(97) 11.08.2016
(51) **F27B 9/40** (2006.01)
C21D 11/00 (2006.01)
F27D 19/00 (2006.01)
G01G 19/03 (2006.01)
B21B 38/00 (2006.01)
C21D 1/74 (2006.01)
C21D 1/76 (2006.01)
G01G 17/00 (2006.01)
G01N 33/20 (2019.01)
(96) 04.02.2016
(96) 16705298.4
(73) Fives Stein, 94700 Maisons Alfort, FR
(72) CHAN, Yuen Yee, 94700 Maisons Alfort, FR
MAGALHAES, Jean-Luc, 78490 Boissy sans Avoir, FR
(54) **Zařízení a způsob určení v reálném čase oxidových usazenin vytvořených na povrchu napůl dokončených produktů odlévání**
(32) 1550878
(31) 04.02.2015
(33) FR
-
- (86) PCT/IB2016/050567
(87) WO 2016/125096
(74) PatentEnter s.r.o., Koliště 1965/13a, Brno, Černá Pole, 60200
-
- (97) **EP 3254326**
(47) 21.10.2020
(97) 11.08.2016
(51) **H01M 8/1213** (2016.01)
H01M 8/126 (2016.01)
B32B 18/00 (2006.01)
C04B 35/50 (2006.01)
C04B 35/626 (2006.01)
H01M 8/1226 (2016.01)
(96) 04.02.2016
(96) 16703832.2
(73) Ceres Intellectual Property Company Limited, Sussex RH13 5PX, GB
(72) BONE, Adam, Horsham Sussex RH13 5PX, GB
LEAH, Robert, Horsham Sussex RH13 5PX, GB
MATTHEWS, Carl, Horsham Sussex RH13 5PX, GB
LANKIN, Mike, Horsham Sussex RH13 5PX, GB
RAHMAN, Mahfujur, Horsham Sussex RH13 5PX, GB
(54) **Proces formování elektrolytu**
(32) 201502032
(31) 06.02.2015
(33) GB
(86) PCT/GB2016/050256
(87) WO 2016/124929
(74) ŽOVICOVÁ & ŽOVIC IP, s.r.o., Záhradnícka 36, Bratislava, 82108
-
- (97) **EP 3283411**
(47) 02.09.2020
(97) 20.10.2016
(51) **B65G 17/34** (2006.01)
B65G 47/96 (2006.01)
(96) 12.04.2016
(96) 16718602.2
(73) Interroll Holding AG, 6592 Sant' Antonino, CH
(72) DROSTE, Heinrich, 74889 Sinsheim, DE
EISINGER, Thomas, 74915 Waibstadt, DE
(54) **Spojovací zařízení, dopravní vozík a dopravní zařízení**
(32) 102015004787
(31) 15.04.2015
(33) DE
(86) PCT/EP2016/000604
(87) WO 2016/165822
(74) Čermák a spol., JUDr. Karel Čermák Ph.D., LL.M., advokát, Elišky Peškové 15/735, Praha 5, 15000
-
- (97) **EP 3292228**
(47) 12.08.2020
(97) 10.11.2016
(51) **C22C 38/02** (2006.01)
C21D 1/18 (2006.01)
C23C 2/06 (2006.01)
C22C 38/32 (2006.01)
C22C 38/22 (2006.01)
C21D 8/02 (2006.01)
C21D 9/46 (2006.01)
C22C 38/38 (2006.01)
C22C 38/28 (2006.01)
C22C 38/14 (2006.01)
C22C 38/06 (2006.01)
C22C 38/04 (2006.01)
C23C 2/02 (2006.01)
C23C 2/28 (2006.01)
C21D 1/22 (2006.01)
C21D 6/00 (2006.01)
C22C 38/00 (2006.01)
C22C 38/26 (2006.01)
(96) 04.05.2016
(96) 16723293.3
(73) ThyssenKrupp Steel Europe AG, 47166 Duisburg, DE
thyssenkrupp AG, 45143 Essen, DE
(72) THIESEN, Richard G., 6581 JK Malden, NL
HELLER, Thomas, 47229 Duisburg, DE
MACHALITZA, Karsten, 45473 Mülheim, DE

SEBALD, Roland, 47608 Geldern, DE
(54) **Ploché ocelové výrobky a způsob jeho výroby**
(32) PCT/EP2015/059968
(31) 06.05.2015
(33) EP
(86) PCT/EP2016/059960
(87) WO 2016/177763
(74) Vsetečka Zelený Švorčík a partneři, advokátní a patentová kancelář, JUDr. Michal Havlík, Hálkova 1406/2, Praha 2, Nové Město, 12000

(97) **EP 3305037**
(47) 26.08.2020
(97) 15.12.2016
(51) **H05H 1/28** (2006.01)
H05H 1/34 (2006.01)
(96) 08.06.2016
(96) 16731731.2
(73) Hypertherm, Inc., Hanover, NH 03755, US
(72) CURRIER, Brian J., Newport, NH 03773, US
PETERS, John, Canaan, NH 03741, US
DUNBAR, Steve, Lebanon, NH 03766, US
(54) **Chlazení trysek plazmového hořáku a související systémy**
(32) 201562172589 P
(31) 08.06.2015
(33) US
(86) PCT/US2016/036463
(87) WO 2016/200953
(74) Vsetečka Zelený Švorčík a partneři, advokátní a patentová kancelář, JUDr. Michal Havlík, Hálkova 1406/2, Praha 2, Nové Město, 12000

(97) **EP 3307224**
(47) 21.10.2020
(97) 15.12.2016
(51) **A61G 13/04** (2006.01)
(96) 09.06.2016
(96) 16727731.8
(73) Maquet GmbH, 76437 Rastatt, DE
(72) REVENUS, Rolf, 76461 Muggensturm, DE
HARLACHER, Peter, 77815 Bühl, DE
(54) **Operační stůl**
(32) 102015109078
(31) 09.06.2015
(33) DE
(86) PCT/EP2016/063118
(87) WO 2016/198504
(74) Macek and Partners, Mgr. Jiří Macek, Sázkavská 751/16, Praha 2, Vinohrady, 12000

(97) **EP 3319777**
(47) 19.08.2020
(97) 12.01.2017
(51) **B29C 45/26** (2006.01)
B29C 45/44 (2006.01)
B29C 45/40 (2006.01)
B29C 45/33 (2006.01)
B29C 45/36 (2006.01)
(96) 01.06.2016
(96) 16820589.6
(73) Husky Injection Molding Systems Ltd., Bolton, Ontario L7E 5S5, CA
(72) MAI, Arnold Heinz, 54666 Irrel, DE
(54) **Seskupení formy pro vstříkovací stroj**
(32) 201562189802 P
(31) 08.07.2015
(33) US
(86) PCT/CA2016/050621
(87) WO 2017/004698
(74) Rott, Růžička & Guttman a spol., Vyskočilova 1566, Praha 4, Michle, 14000

(97) **EP 3320122**
(47) 12.08.2020
(97) 19.01.2017
(51) **C22C 9/04** (2006.01)
(96) 07.07.2016
(96) 16736855.4
(73) Aurubis Stolberg GmbH & Co. KG, 52224 Stolberg, DE

(72) ZEIGER, Karl, 52249 Eschweiler, DE
CAPPI, Benjamin, 4721 Neu-Moresnet, BE
LEHMANN, Helge, 52393 Hürtgenwald, DE
LULINSKI, Daniel, 52393 Hürtgenwald, DE
(54) **Mosazná slitina**
(32) 102015212937
(31) 10.07.2015
(33) DE
(86) PCT/EP2016/066143
(87) WO 2017/009176
(74) Rott, Růžička & Guttman a spol., Vyskočilova 1566, Praha 4, Michle, 14000

(97) **EP 3322055**
(47) 26.08.2020
(97) 16.05.2018
(51) **H02G 3/08** (2006.01)
(96) 10.11.2016
(96) 16198223.6
(73) Günther Spelsberg GmbH & Co. KG, 58579 Schalksmühle, DE
(72) Hauck, Dirk, 58579 Schalksmühle, DE
(54) **Uspořádání sestávající z elektrické instalační krabice a trubkového adaptéru spojitelného s elektrickou instalační krabicí**
(74) ŽOVICOVÁ & ŽOVIC IP, s.r.o., Záhradnícka 36, Bratislava, 82108

(97) **EP 3335709**
(47) 12.08.2020
(97) 20.06.2018
(51) **A61K 31/19** (2006.01)
A61P 25/20 (2006.01)
A61K 45/06 (2006.01)
(96) 13.12.2013
(96) 17202548.8
(73) Jazz Pharmaceuticals Ireland Limited, Dublin 4, IE
(72) ALLPHIN, Clark P., Seattle, WA 98136, US
DESJARDIN, Michael, Aptos, CA 95003, US
(54) **Kompozice gama-hydroxybutyrátu a jejich použití pro léčení poruch**
(32) 201261737695 P
(31) 14.12.2012
(33) US
(74) Vsetečka Zelený Švorčík a partneři, advokátní a patentová kancelář, JUDr. Michal Havlík, Hálkova 1406/2, Praha 2, Nové Město, 12000

(97) **EP 3337462**
(47) 30.09.2020
(97) 03.05.2018
(51) **A61P 25/20** (2006.01)
A61K 31/4045 (2006.01)
(96) 29.11.2016
(96) 16805903.8
(73) Neurim Pharmaceuticals Ltd., 6971039 Tel Aviv, IL
(72) LAUDON, Moshe, 6971039 Tel Aviv, IL
ZISAPEL, Nava, 6971039 Tel Aviv, IL
(54) **Melatonin ve formě minitablet a způsob jejich výroby**
(32) 201662415014 P
(31) 31.10.2016
(33) US
(86) PCT/IB2016/057190
(87) WO 2018/078429
(74) Vsetečka Zelený Švorčík a partneři, advokátní a patentová kancelář, JUDr. Michal Havlík, Hálkova 1406/2, Praha 2, Nové Město, 12000

(97) **EP 3337478**
(47) 12.08.2020
(97) 02.03.2017
(51) **A61K 31/436** (2006.01)
A61K 9/127 (2006.01)
A61K 31/282 (2006.01)
A61K 31/4745 (2006.01)
A61K 31/475 (2006.01)
A61K 31/513 (2006.01)
A61K 31/519 (2006.01)
A61P 35/04 (2006.01)
(96) 19.08.2016
(96) 16758337.6

- (73) Ipsen Biopharm Ltd., Wrexham Industrial Estate Wrexham LL13 9UF, GB
(72) BLANCHETTE, Sarah, F., Lynnfield, MA 01940, US
FITZGERALD, Jonathan, Basil, Arlington, MA 02474, US
GADDY, Daniel, F., Cambridge, MA 02141, US
HENDRIKS, Bart, S., Belmont, MA 02478, US
KALRA, Ashish, Belmont, MA 02478, US
LEE, Helen, Cambridge, MA 02140, US
BAYEVER, Eliel, New York, NY 10023, US
(54) **Lékové kombinace zahrnující liposomální irinotekan, oxaliplatinu, 5-fluor-ouracil a leukovorin pro léčení metastatické rakoviny slinivky**
(32) 201562208209 P, 201562216736 P, 201562273244 P, 201662281473 P, 201662302341 P, 201662323245 P, 201662343313 P
(31) 21.08.2015, 10.09.2015, 30.12.2015, 21.01.2016, 02.03.2016, 15.04.2016, 31.05.2016
(33) US, US, US, US, US, US, US
(86) PCT/US2016/047727
(87) WO 2017/034957
(74) Všetečka Zelený Švorčík a partneři, advokátní a patentová kancelář, JUDr. Michal Havlík, Hálkova 1406/2, Praha 2, Nové Město, 12000
-
- (97) **EP 3340958**
(47) 14.10.2020
(97) 09.03.2017
(51) **A61G 13/10** (2006.01)
(96) 07.12.2015
(96) 15820445.3
(73) Maquet GmbH, 76437 Rastatt, DE
(72) KATZENSTEIN, Bernhard, 76473 Iffezheim, DE
(54) **Zařízení pro připevnění příslušenství k operačnímu stolu**
(32) 102015114402
(31) 28.08.2015
(33) DE
(86) PCT/EP2015/078789
(87) WO 2017/036567
(74) Macek and Partners, Mgr. Jiří Macek, Sázavská 751/16, Praha 2, Vinohrady, 12000
-
- (97) **EP 3347295**
(47) 07.10.2020
(97) 16.03.2017
(51) **B66B 1/34** (2006.01)
B66B 25/00 (2006.01)
B66B 27/00 (2006.01)
(96) 17.08.2016
(96) 16753363.7
(73) Inventio AG, 6052 Hergiswil, CH
(72) LUSTENBERGER, Ivo, 6018 Buttisholz, CH
(54) **Systém pro transport osob se zařízením k určování provozního stavu**
(32) 15184737
(31) 10.09.2015
(33) EP
(86) PCT/EP2016/069468
(87) WO 2017/042006
(74) Všetečka Zelený Švorčík a partneři, advokátní a patentová kancelář, JUDr. Michal Havlík, Hálkova 1406/2, Praha 2, Nové Město, 12000
-
- (97) **EP 3362212**
(47) 02.09.2020
(97) 28.09.2017
(51) **B23B 27/00** (2006.01)
(96) 31.01.2017
(96) 17702368.6
(73) Hartmetall-Werkzeugfabrik Paul Horn GmbH, 72072 Tübingen, DE
(72) NAGEL, Rudolf J., 73765 Neuhausen, DE
(54) **Řezný nástroj**
(32) 102016105354
(31) 22.03.2016
(33) DE
(86) PCT/EP2017/052038
(87) WO 2017/162357
(74) Čermák a spol., JUDr. Karel Čermák Ph.D., LL.M., advokát, Elišky Peškové 15/735, Praha 5, 15000
-
- (97) **EP 3365496**
(47) 01.07.2020
- (97) 27.04.2017
(51) **E01C 13/04** (2006.01)
E01C 5/00 (2006.01)
(96) 24.10.2016
(96) 16798389.9
(73) Conradi + Kaiser GmbH, 56271 Kleinmaischeid, DE
(72) KAISER, Klaus, 56584 Anhausen, DE
(54) **Systém podlahové krytiny a podlahová krytina pro hřiště a sportovní plochy a dále způsob jejich vytváření**
(32) 102015013666
(31) 23.10.2015
(33) DE
(86) PCT/DE2016/100494
(87) WO 2017/067546
(74) FISCHER & PARTNER IP s.r.o., Na hrobci 294/5, Praha 2, Nové Město, 12800
-
- (97) **EP 3369544**
(47) 23.09.2020
(97) 05.09.2018
(51) **B29C 45/14** (2006.01)
(96) 07.02.2018
(96) 18155544.2
(73) LANXESS Deutschland GmbH, 50569 Köln, DE
(72) KOCH, Boris, 42929 Wermelskirchen, DE
(54) **Dutý profil - kompozitní technologie**
(32) 17159057, 17182925
(31) 03.03.2017, 25.07.2017
(33) EP, EP
(74) Traplová Hakr Kubát, advokátní a patentová kancelář, Ing. Eduard Hakr, patentový zástupce, Přístavní 24, Praha 7, 17000
-
- (97) **EP 3382717**
(47) 19.08.2020
(97) 01.06.2017
(51) **G21C 21/02** (2006.01)
G21C 3/07 (2006.01)
(96) 23.11.2016
(96) 16868973.5
(73) State Atomic Energy Corporation "Rosatom" on Behalf of The Russian Federation, Moscow 119017, RU
(72) GRYAZNOV, Nikolaj Serafimovich, Moscow 123308, RU
KRUGLOV, Oleg Anatolevich, Moscow 117630, RU
LEONTEVA-SMIRNOVA, Mariya Vladimirovna, Moscow 109378, RU
NAUMENKO, Irina Aleksandrovna, Moscow 115404, RU
SKUPOV, Mikhail Vladimirovich, Moscow 117279, RU
SMIRNOV, Viktor Pavlovich, Moscow 123007, RU
SOROKIN, Yurij Vasilevich, Moscow 123098, RU
(54) **Způsob utěsnění palivových prvků jaderného reaktoru s pláštěm vyrobeném z oceli s vysokým obsahem chromu**
(32) 2015150743
(31) 26.11.2015
(33) RU
(86) PCT/RU2016/000808
(87) WO 2017/091111
(74) Všetečka Zelený Švorčík a partneři, advokátní a patentová kancelář, JUDr. Michal Havlík, Hálkova 1406/2, Praha 2, Nové Město, 12000
-
- (97) **EP 3385439**
(47) 29.07.2020
(97) 10.10.2018
(51) **D06F 39/00** (2020.01)
C02F 9/00 (2006.01)
D06F 35/00 (2006.01)
A47L 15/42 (2006.01)
C02F 1/00 (2006.01)
C02F 1/42 (2006.01)
C02F 1/44 (2006.01)
C02F 103/00 (2006.01)
D06F 39/08 (2006.01)
D06F 39/10 (2006.01)
C02F 1/28 (2006.01)
(96) 06.04.2017
(96) 17165299.3
(73) Scandinavian Water Technology AB, 213 75 Malmö, SE
(72) Hansson, Per, 297 72 Everöd, SE

(54) **Systém a způsob pro praní prádla vyčištěnou vodou**
(74) Všetěčka Zelený Švorčík a partneři, advokátní a patentová kancelář, JUDr. Michal Havlík, Hálkova 1406/2, Praha 2, Nové Město, 12000

(97) **EP 3409521**
(47) 05.08.2020
(97) 05.12.2018
(51) **B60J 10/17** (2016.01)
(96) 22.05.2018
(96) 18000471.5
(73) CQLT SaarGummi Technologies S.à.r.l., 5544 Remich, LU
(72) Tessier, Bernard, FR-45270 Moulon, FR
(54) **Semišový těsnící pásek pro utěsnění pohyblivého okna automobilu**
(32) 102017112090
(31) 01.06.2017
(33) DE
(74) AK Štros & Kusák, JUDr. David Štros, advokát, Národní 32, Praha 1, 11000

(97) **EP 3415202**
(47) 05.08.2020
(97) 19.12.2018
(51) **A62C 4/00** (2006.01)
(96) 13.06.2017
(96) 17175848.5

(73) Rembe GmbH Safety + Control, 59929 Brilon, DE
(72) Penno, Stefan, 59929 Brilon, DE
Bunse, Roland, 59929 Brilon, DE
(54) **Zařízení k bezplamennému odlehčení tlaku**
(74) Všetěčka Zelený Švorčík a partneři, advokátní a patentová kancelář, JUDr. Michal Havlík, Hálkova 1406/2, Praha 2, Nové Město, 12000

(97) **EP 3415312**
(47) 05.08.2020
(97) 19.12.2018
(51) **B32B 27/10** (2006.01)
C08J 5/04 (2006.01)

(96) 14.03.2014
(96) 18175733.7
(73) Smart Planet Technologies, Inc., Newport Beach, CA 92663, US
(72) TILTON, Christopher R., Laguna Hills, CA 92653, US
(54) **Znovu rozmělnitelné a recyklovatelné kompozitní obalové výrobky a související způsoby**
(32) 201361782291 P, 201361879888 P
(31) 14.03.2013, 19.09.2013
(33) US, US
(74) Všetěčka Zelený Švorčík a partneři, advokátní a patentová kancelář, JUDr. Michal Havlík, Hálkova 1406/2, Praha 2, Nové Město, 12000

(97) **EP 3422904**
(47) 12.08.2020
(97) 08.09.2017
(51) **A47B 87/00** (2006.01)
(96) 26.02.2017
(96) 17723443.2

(73) ABSOLUTE MODULE OY, 37850 Valkeakoski, FI
(72) MORIMOTO, Teppei, 37850 Metsäkansa, FI
(54) **Modulární nábytkové uspořádání zahrnující elektricky a mechanicky propojitelné modulární součásti nábytku**
(32) 20165157
(31) 29.02.2016
(33) FI
(86) PCT/FI2017/050124
(87) WO 2017/149197
(74) Traplová Hakr Kubát, advokátní a patentová kancelář, Ing. Eduard Hakr, patentový zástupce, Přístavní 24, Praha 7, 17000

(97) **EP 3423300**
(47) 09.09.2020
(97) 08.09.2017
(51) **B60J 10/265** (2016.01)
(96) 20.01.2017
(96) 17700977.6
(73) Cadea Gesellschaft Für Anwendung Und Realisierung Computerunterstützter Systeme Mbh, 82223 Eichenau, DE
(72) ERTL, Harald, 82223 Eichenau, DE

(54) **Usazení okenní tabule**

(32) 102016002684
(31) 04.03.2016
(33) DE
(86) PCT/EP2017/051174
(87) WO 2017/148615
(74) Traplová Hakr Kubát, advokátní a patentová kancelář, Ing. Eduard Hakr, patentový zástupce, Přístavní 24, Praha 7, 17000

(97) **EP 3427723**
(47) 05.08.2020
(97) 16.01.2019
(51) **A61K 9/127** (2006.01)
A61K 39/00 (2006.01)
A61K 48/00 (2006.01)

(96) 25.03.2013
(96) 18171522.8
(73) BioNTech RNA Pharmaceuticals GmbH, 55131 Mainz, DE
TRON - Translationale Onkologie an der Universitätsmedizin der Johannes Gutenberg- Universität Mainz gemeinnützige GmbH, 55131 Mainz, DE
(72) SAHIN, Ugur, 55116 Mainz, DE
HAAS, Heinrich, 55131 Mainz, DE
KREITER, Sebastian, 55131 Mainz, DE
DIKEN, Mustafa, 55118 Mainz, DE
FRITZ, Daniel, 55116 Mainz, DE
MENG, Martin, 55131 Mainz, DE
KRANZ, Lena Mareen, 55118 Mainz, DE
REUTER, Kerstin, 64283 Darmstadt, DE
(54) **Formulace RNA pro imunoterapii**
(32) PCT/EP2012/001319
(31) 26.03.2012
(33) EP
(74) ŽOVICOVÁ & ŽOVIC IP, s.r.o., Záhradnícka 36, Bratislava, 82108

(97) **EP 3429976**
(47) 09.09.2020
(97) 21.09.2017
(51) **C04B 28/14** (2006.01)

(96) 13.03.2017
(96) 17713363.4
(73) SAINT-GOBAIN PLACO, 92400 Courbevoie, FR
(72) DION, Yann, 93190 Livry Gargan, FR
CHUDA, Katarzyna, 92600 Asnieres Sur Seine, FR
DEMATHIEU-ROELTGEN, Caroline, 77100 Meaux, FR
CHENAL, Marion, 93100 Montreuil, FR

(54) **Sádrokarton**
(32) 1652118
(31) 14.03.2016
(33) FR
(86) PCT/FR2017/050562
(87) WO 2017/158269
(74) FISCHER & PARTNER IP s.r.o., Na hrobci 294/5, Praha 2, Nové Město, 12800

(97) **EP 3432914**
(47) 23.09.2020
(97) 28.09.2017
(51) **A61K 9/20** (2006.01)
A61K 9/28 (2006.01)
A61K 38/45 (2006.01)
A23L 33/00 (2016.01)
A61K 45/06 (2006.01)
A61K 31/78 (2006.01)

(96) 20.03.2017
(96) 17770923.5
(73) Aminex Therapeutics, Inc., Newcastle, Washington 98059, US
(72) BURNS, Mark, R., Bothell, WA 98012, US
(54) **Biologicky dostupné polyaminy**
(32) 201662313657 P
(31) 25.03.2016
(33) US

(86) PCT/US2017/023250
(87) WO 2017/165313
(74) Traplová Hakr Kubát, advokátní a patentová kancelář, Ing. Eduard Hakr patentový zástupce, Přístavní 24, Praha 7, 17000

(97) **EP 3439117**
(47) 29.07.2020
(97) 06.02.2019
(51) **H01R 13/52** (2006.01)
(96) 30.07.2018
(96) 18186209.5
(73) LEONI Bordnetz-Systeme GmbH, 97318 Kitzingen, DE
(72) STENZEL, Alexander, 91438 Bad Windsheim, DE
(54) **Způsob ke kontrole utěsnění zástrčkového spojení a zástrčkové spojení**
(32) 102017213592
(31) 04.08.2017
(33) DE
(74) Čermák a spol., JUDr. Karel Čermák Ph.D., LL.M., advokát, Elišky Peškové 15/735, Praha 5, 15000

(97) **EP 3469182**
(47) 05.08.2020
(97) 14.12.2017
(51) **E06C 1/12** (2006.01)
E06C 7/42 (2006.01)
(96) 06.06.2017
(96) 17733025.5
(73) Teletower.com Limited, Woodford Green IG8 0PY, GB
(72) WESTON, Richard, Halstead Essex CO9 4SA, GB
(54) **Vysouvací žebřík se zásuvnými stabilizačními tyčemi**
(32) 201610109
(31) 09.06.2016
(33) GB
(86) PCT/IB2017/053327
(87) WO 2017/212401
(74) ŽOVICOVÁ & ŽOVIC IP, s.r.o., Záhradnícka 36, Bratislava, 82108

(97) **EP 3469406**
(47) 12.08.2020
(97) 14.12.2017
(51) **G02B 5/20** (2006.01)
(96) 09.06.2016
(96) 16734563.6
(73) Fieldpoint (Cyprus) Ltd., Nicosia 2063, CY
(72) KORUGA, Djuro, Belgrade 11120, RS
(54) **Optický filtr a způsob výroby optického filtru**
(86) PCT/EP2016/063174
(87) WO 2017/211420
(74) Rott, Růžička & Guttman a spol., Vyskočilova 1566, Praha 4, Michle, 14000

(97) **EP 3470093**
(47) 19.08.2020
(97) 17.04.2019
(51) **A61L 17/00** (2006.01)
A61K 38/00 (2006.01)
A61L 31/00 (2006.01)
A61P 7/04 (2006.01)
A61L 31/04 (2006.01)
A61L 31/14 (2006.01)
(96) 06.10.2009
(96) 18181282.7
(73) 3-D Matrix Ltd., Chiyoda-ku, Tokyo 102-0083, JP
(72) TAKAMURA, Kentaro, Chiyoda-ku, Tokyo 102-0083 / JP, JP
GOJO, Satoshi, Itabashi-ku, Tokyo 173-0003, JP
KOBAYASHI, Satoru, Chiyoda-ku, Tokyo 102-0083, JP
(54) **Tkáňová zátka**
(32) 2008259860, 2008316133
(31) 06.10.2008, 11.12.2008
(33) JP, JP
(74) PatentEnter s.r.o., Koliště 1965/13a, Brno, Černá Pole, 60200

(97) **EP 3478436**
(47) 30.09.2020
(97) 04.01.2018

(51) **B23C 5/20** (2006.01)
B23C 5/06 (2006.01)
(96) 06.06.2017
(96) 17731306.1
(73) Iscar Ltd., 24959 Tefen, IL
(72) MEN, Yuri, 32296 Haifa, IL
(54) **Řezný nástroj a otočná řezná vložka trojúhelníkového tvaru pro něj**
(32) 201615197855
(31) 30.06.2016
(33) US
(86) PCT/IL2017/050629
(87) WO 2018/002911
(74) INPARTNERS GROUP, Ing. Dušan Kendereški, Tuřanka 1519/115a, Brno, Slatina, 62700

(97) **EP 3498484**
(47) 05.08.2020
(97) 19.06.2019
(51) **B41K 1/02** (2006.01)
B41K 1/42 (2006.01)
B41K 1/36 (2006.01)
(96) 08.06.2016
(96) 19156377.4
(73) Trodat GmbH, 4600 Wels, AT
(72) Riegler, Konrad, 4653 Eberstälzell, AT
Zehentner, Markus, 4060 Leonding, AT
Lindner, Helmut, 4722 Peuerbach, AT
(54) **Razítko**
(32) 504742015
(31) 10.06.2015
(33) AT
(74) ŽOVICOVÁ & ŽOVIC IP, s.r.o., Záhradnícka 36, Bratislava, 82108

(97) **EP 3501912**
(47) 09.09.2020
(97) 26.06.2019
(51) **B60R 21/205** (2011.01)
B62D 65/02 (2006.01)
B60R 21/2165 (2011.01)
(96) 13.12.2018
(96) 18212150.9
(73) Eissmann Automotive Deutschland GmbH, 72574 Bad Urach, DE
(72) Wolf, Achim, 72581 Dettingen, DE
(54) **Způsob umístění plochých materiálů na podpěrné části**
(32) 102017131017
(31) 21.12.2017
(33) DE
(74) Macek and Partners, Mgr. Jiří Macek, Sázavská 751/16, Praha 2, Vinohrady, 12000

(97) **EP 3502400**
(47) 21.10.2020
(97) 26.06.2019
(51) **E06B 3/46** (2006.01)
E06B 7/14 (2006.01)
(96) 22.12.2017
(96) 17210333.5
(73) JOSKO Fenster und Türen GmbH, 4794 Kopfung im Innkreis, AT
(72) REIBE, Thomas, 4780 Schärding, AT
(54) **Uspořádání posuvných dveří k oddělení vnitřního prostoru od vnějšího okolí**
(74) Všeťečka Zelený Švorčík a partneři, advokátní a patentová kancelář, JUDr. Michal Havlík, Hálkova 1406/2, Praha 2, Nové Město, 12000

(97) **EP 3505139**
(47) 23.09.2020
(97) 03.07.2019
(51) **A61L 31/02** (2006.01)
A61L 31/14 (2006.01)
C22C 38/04 (2006.01)
C22C 38/44 (2006.01)
C22C 38/48 (2006.01)
C22C 38/50 (2006.01)
C22C 38/52 (2006.01)
C22C 38/58 (2006.01)
(96) 07.01.2010

(96) 18195288.8		(86) PCT/DK2017/050356	
(73) Bio DG, Inc., Poway, CA 92064, US		(87) WO 2018/077367	
(72) JANKO, Gordon F, Poway, California 92064, US		(74) AK Štros & Kusák, JUDr. David Štros, advokát, Národní 32, Praha 1, 11000	
(54) Implantovatelné zdravotnické prostředky z biologicky rozložitelných slitin		(97) EP 3539710	
(32) 143378 P, 168554 P, 260363 P		(47) 09.09.2020	
(31) 08.01.2009, 10.04.2009, 11.11.2009		(97) 18.09.2019	
(33) US, US, US		(51) B23K 26/03	(2006.01)
(74) ŽOVICOVÁ & ŽOVIC IP, s.r.o., Záhradnícka 36, Bratislava, 82108		(96) 05.03.2019	
		(96) 19160696.1	
		(73) Rolls-Royce plc, London N1 9FX, GB	
		Rolls-Royce Power Engineering PLC, Derby DE24 8BJ, GB	
		(72) Giudice, Sebastiano, Derby Derbyshire DE24 8BJ, GB	
		Clark, Daniel, Derby Derbyshire DE24 8BJ, GB	
		(54) Nanášení povlaku na komponentu	
		(32) 201804215	
		(31) 16.03.2018	
		(33) GB	
		(74) ŽOVICOVÁ & ŽOVIC IP, s.r.o., Záhradnícka 36, Bratislava, 82108	
(97) EP 3508942		(97) EP 3542185	
(47) 26.08.2020		(47) 19.08.2020	
(97) 10.07.2019		(97) 24.05.2018	
(51) G05D 23/19	(2006.01)	(51) G01T 1/00	(2006.01)
F24D 3/02	(2006.01)	G01T 1/20	(2006.01)
F24D 19/10	(2006.01)	(96) 13.11.2017	
(96) 08.01.2018		(96) 17804244.6	
(96) 18150603.1		(73) Commissariat à l'Energie Atomique et aux Energies Alternatives, 75015 Paris, FR	
(73) Danfoss A/S, 6430 Nordborg, DK		(72) BOUDERGUI, Karim, 28630 Nogent-le-Phaye, FR	
(72) Hesseldahl, Søren, 6430 Nordborg, DK		KONDRASOV, Vladimir, 91120 Palaiseau, FR	
Gammeljord, Peter, 6430 Nordborg, DK		BOURBOTTE, Jean-Michel, 28700 Aunay sous Auneau, FR	
Jensen, Jes Vestervang, 6430 Nordborg, DK		(54) Detektor scintilace pro detekci a/nebo měření radionuklidů v kapalině	
(54) Systém regulace teploty		(32) 1661049	
(74) Traplová Hakr Kubát, advokátní a patentová kancelář, Ing. Eduard Hakr patentový zástupce, Přístavní 24, Praha 7, 17000		(31) 15.11.2016	
		(33) FR	
		(86) PCT/FR2017/053085	
		(87) WO 2018/091807	
		(74) Čermák a spol., JUDr. Karel Čermák Ph.D., LL.M., advokát, Elišky Peškové 15/735, Praha 5, 15000	
(97) EP 3523150		(97) EP 3555365	
(47) 09.09.2020		(47) 07.10.2020	
(97) 19.04.2018		(97) 28.06.2018	
(51) B60J 10/242	(2016.01)	(51) E01B 27/17	(2006.01)
B60J 10/248	(2016.01)	E01B 35/00	(2006.01)
(96) 10.10.2016		E01B 35/06	(2006.01)
(96) 16836151.7		(96) 29.11.2017	
(73) Hutchinson, 75008 Paris, FR		(96) 17816552.8	
(72) ENGEL, Wolfgang, 35500 Vitre, FR		(73) Plasser & Theurer Export von Bahnbaumaschinen GmbH, 1010 Wien, AT	
(54) Těsnění podlouhlého tvaru pro dopravní vozidlo		(72) KAISER, Christoph, 4170 St. Stefan am Walde, AT	
(86) PCT/IB2016/001639		(54) Měřicí zařízení a způsob zjišťování geometrie koleje	
(87) WO 2018/069743		(32) 5742016	
(74) Všetěčka Zelený Švorčík a partneři, advokátní a patentová kancelář, JUDr. Michal Havlík, Hálkova 1406/2, Praha 2, Nové Město, 12000		(31) 19.12.2016	
		(33) AT	
		(86) PCT/EP2017/080757	
		(87) WO 2018/114252	
		(74) Traplová Hakr Kubát, advokátní a patentová kancelář, Ing. Eduard Hakr, patentový zástupce, Přístavní 24, Praha 7, 17000	
(97) EP 3528948		(97) EP 3560709	
(47) 22.07.2020		(47) 12.08.2020	
(97) 26.04.2018		(97) 30.10.2019	
(51) B01L 3/00	(2006.01)	(51) B32B 37/06	(2006.01)
(96) 18.10.2017		A61F 13/514	(2006.01)
(96) 17800613.6		B32B 5/02	(2006.01)
(73) Menarini Silicon Biosystems S.p.A., 40013 Castel Maggiore (BO), IT		B32B 27/12	(2006.01)
(72) MEDORO, Gianni, 40033 Casalecchio Di Reno, IT		B32B 27/32	(2006.01)
CALANCA, Alex, 41037 Mirandola, IT		B32B 27/20	(2006.01)
(54) Mikrofluidní systém		B32B 37/08	(2006.01)
(32) 201600104601		B32B 37/00	(2006.01)
(31) 18.10.2016		B32B 37/20	(2006.01)
(33) IT		B29C 55/18	(2006.01)
(86) PCT/IB2017/056473		B29C 59/04	(2006.01)
(87) WO 2018/073760		B29L 31/48	(2006.01)
(74) Rott, Růžička & Guttman a spol., Vyskočilova 1566, Praha 4, Michle, 14000			
(97) EP 3532682			
(47) 05.08.2020			
(97) 03.05.2018			
(51) E04D 13/035	(2006.01)		
(96) 30.10.2017			
(96) 17794224.0			
(73) VKR Holding A/S, 2970 Hørsholm, DK			
(72) HARBO, Bjarne, 6700 Esbjerg, DK			
HESSELHOF, Lucas Willemoes, 8230 Åbyhøj, DK			
(54) Způsob poskytnutí krycího prvku a krycí prvek pro pokrytí pantové části pantu střešního okna			
(32) PA201670858			
(31) 31.10.2016			
(33) DK			

(96) 24.04.2018		(73) Creo Medical Limited, Chepstow, Wales NP16 5UH, GB	
(96) 18169085.0		(72) MEADOWCROFT, Simon, Colerne, Hereford and Worcester SN14 8EQ, GB	
(73) RKW SE, 67227 Frankenthal, DE		HANCOCK, Christopher Paul, Bath, Hereford and Worcester BA1 4LN, GB	
(72) BÖRMANN, Ludwig, 83547 Babensham, DE		ULLRICH, George, Bangor, Gwynedd LL57 4DB, GB	
(54) Způsob výroby potištěných laminátů netkaných textilií a fólií		WEBB, David, Bangor, Gwynedd LL57 4DB, GB	
(74) Čermák a spol., JUDr. Karel Čermák Ph.D., LL.M., advokát, Elišky Peškové 15/735, Praha 5, 15000		TURNER, Louis, Chepstow, Hereford and Worcester NP16 5UH, GB	
<hr/>			
(97) EP 3561921		EBBUTT, Julian Mark, Ross-on-Wye, Hereford and Worcester HR9 6BB, GB	
(47) 28.10.2020		(54) Elektrochirurgický přístroj	
(97) 30.10.2019		(32) 201609537	
(51) H01M 4/505 (2010.01)		(31) 31.05.2016	
H01M 4/525 (2010.01)		(33) GB	
H01M 4/587 (2010.01)		(74) KOREJZOVA LEGAL v.o.s., JUDr. Petra Sauvage de Brantes, Korunní 810/104, Praha 10, Vinohrady, 10100	
H01M 4/62 (2006.01)		<hr/>	
H01M 10/0525 (2010.01)		(97) EP 3639663	
H01M 4/133 (2010.01)		(47) 07.10.2020	
H01M 4/02 (2006.01)		(97) 22.04.2020	
H01M 4/583 (2010.01)		(51) A01N 37/08 (2006.01)	
H01M 4/131 (2010.01)		A01P 3/00 (2006.01)	
(96) 08.12.2017		A01N 37/10 (2006.01)	
(96) 19185735.8		A01N 57/02 (2006.01)	
(73) Contemporary Ampere Technology Co., Limited, Jiaocheng District Ningde City, Fujian 352100, CN		A01N 65/40 (2009.01)	
(72) SHEN, Rui, Ningde City, Fujian, 352100, CN		(96) 16.10.2019	
MA, Jianjun, Ningde City, Fujian, 352100, CN		(96) 19203514.5	
HE, Libing, Ningde City, Fujian, 352100, CN		(73) Technische Universität Dresden, 01069 Dresden, DE	
(54) Lithium-iontová sekundární baterie		(72) Delenk, Hubertus, 01307 Dresden, DE	
(32) 201710795465		Unbehaun, Holger, 01307 Dresden, DE	
(31) 06.09.2017		Wagenführ, André, 01307 Dresden, DE	
(33) CN		Stange, Stephanie, 01307 Dresden, DE	
(74) FISCHER & PARTNER IP s.r.o., Na hrobcí 294/5, Praha 2, Nové Město, 12800		(54) Kompozice a způsob zlepšení odolnosti proti plísním a/nebo snížení příjmu vody a materiál obsahující uvedenou kompozici	
<hr/>			
(97) EP 3562457		(32) 102018125851	
(47) 26.08.2020		(31) 18.10.2018	
(97) 05.07.2018		(33) DE	
(51) A61G 13/06 (2006.01)		(74) Všetečka Zelený Švorčík a partneři, advokátní a patentová kancelář, JUDr. Michal Havlík, Hálkova 1406/2, Praha 2, Nové Město, 12000	
(96) 28.12.2017		<hr/>	
(96) 17822333.5		(97) EP 3644704	
(73) Maquet GmbH, 76437 Rastatt, DE		(47) 30.09.2020	
(72) OBERT, Mike, 76593 Gernsbach, DE		(97) 03.01.2019	
OLSZEWSKI, Jan Donat, 76437 Rastatt, DE		(51) A01B 63/10 (2006.01)	
(54) Sloup s operačním stolem se stabilizačním vedením		A01B 63/111 (2006.01)	
(32) 102016125800		(96) 19.06.2018	
(31) 28.12.2016		(96) 18749889.4	
(33) DE		(73) Väderstad Holding AB, 590 21 Väderstad, SE	
(86) PCT/EP2017/084720		(72) SÖDERBERG, Johan, 583 36 Linköping, SE	
(87) WO 2018/122314		(54) Moduly rozdělovače, systém a zemědělské nářadí zahrnující takové moduly rozdělovače	
(74) Macek and Partners, Mgr. Jiří Macek, Sázavská 751/16, Praha 2, Vinohrady, 12000		(32) 1750820	
<hr/>			
(97) EP 3593747		(31) 26.06.2017	
(47) 09.09.2020		(33) SE	
(97) 15.01.2020		(86) PCT/SE2018/050649	
(51) A61B 18/18 (2006.01)		(87) WO 2019/004900	
A61B 18/14 (2006.01)		(74) ZIVKO MIJATOVIĆ & PARTNERS s.r.o., Jugoslávských partyzánů 639/26, Praha 6, Bubeneč, 16000	
A61B 18/00 (2006.01)		<hr/>	
(96) 30.05.2017			
(96) 19194947.8			

Evropské patenty zachované v pozměněném nebo omezeném znění

V této části jsou uvedeny evropské patenty s účinky pro Českou republiku, které byly Evropským úřadem podle článku 102 Úmluvy o udělování evropských patentů zachovány v omezeném znění podle čl. 105a - 105c EPC 2000, nebo v pozměněném znění (§ 35f zákona č. 527/1990 Sb., v platném znění).

(97)	Datum oznámení o zachování patentu
EP 2464772	02.12.2020

Evropské patenty zrušené Evropským patentovým úřadem

Následující evropské patenty udělené Evropským patentovým úřadem s účinky pro Českou republiku byly zrušeny Evropským patentovým úřadem podle článku 102 Úmluvy o udělování evropských patentů (§ 35f odst 2 zákona č. 527/1990 Sb., v platném znění).

(97) EP 2634250

MM4A Zánik evropských patentů nezaplacením poplatků za udržování platnosti patentu

Následující evropské patenty udělené Evropským patentovým úřadem s účinky pro Českou republiku zanikly pro nezaplacení poplatků za udržování platnosti patentu (§ 22 písm. b) zákona č. 527/1990 Sb., v platném znění).

(97) EP 1374684	(97) EP 1915275	(97) EP 2310059	(97) EP 2718642
(97) EP 1481636	(97) EP 1962644	(97) EP 2322061	(97) EP 2721126
(97) EP 1509589	(97) EP 1993284	(97) EP 2324544	(97) EP 2817468
(97) EP 1510174	(97) EP 2001169	(97) EP 2389903	(97) EP 2831563
(97) EP 1531695	(97) EP 2011751	(97) EP 2390205	(97) EP 2855435
(97) EP 1602610	(97) EP 2020731	(97) EP 2428561	(97) EP 2855551
(97) EP 1626985	(97) EP 2024606	(97) EP 2435325	(97) EP 2855989
(97) EP 1627955	(97) EP 2027470	(97) EP 2437798	(97) EP 2861074
(97) EP 1628777	(97) EP 2029725	(97) EP 2437991	(97) EP 2944078
(97) EP 1629149	(97) EP 2029903	(97) EP 2459905	(97) EP 2979463
(97) EP 1629585	(97) EP 2038337	(97) EP 2460046	(97) EP 2985372
(97) EP 1641618	(97) EP 2057303	(97) EP 2527208	(97) EP 2990663
(97) EP 1647103	(97) EP 2085126	(97) EP 2529616	(97) EP 3004090
(97) EP 1655308	(97) EP 2153590	(97) EP 2532568	(97) EP 3004953
(97) EP 1666579	(97) EP 2157532	(97) EP 2532776	(97) EP 3008264
(97) EP 1751009	(97) EP 2158372	(97) EP 2535621	(97) EP 3013728
(97) EP 1757595	(97) EP 2164468	(97) EP 2542034	(97) EP 3013804
(97) EP 1757756	(97) EP 2189410	(97) EP 2575504	(97) EP 3067665
(97) EP 1757908	(97) EP 2200295	(97) EP 2576328	(97) EP 3115322
(97) EP 1766482	(97) EP 2280613	(97) EP 2576368	(97) EP 3148751
(97) EP 1781291	(97) EP 2280615	(97) EP 2578889	(97) EP 3149001
(97) EP 1814635	(97) EP 2288667	(97) EP 2581463	(97) EP 3152093
(97) EP 1859752	(97) EP 2291209	(97) EP 2601585	(97) EP 3248503
(97) EP 1862114	(97) EP 2296887	(97) EP 2650825	(97) EP 3251971
(97) EP 1863310	(97) EP 2297054	(97) EP 2666499	(97) EP 3251972
(97) EP 1885382	(97) EP 2297059	(97) EP 2713755	(97) EP 3263239
(97) EP 1887112	(97) EP 2303972	(97) EP 2715290	(97) EP 3303179
(97) EP 1890908	(97) EP 2304086	(97) EP 2716781	

PD4A Převod práv a ostatní změny majitelů evropských patentů

(97) **EP 1424128**
(73) Clariant Produkte (Deutschland) GmbH, 65929 Frankfurt am Main, DE

(97) **EP 1812366**
(73) Clariant International Ltd, 4132 Muttenz, CH

(97) **EP 1586319**
(73) Noscira, S.A. En Liquidación, 28003 Madrid, ES

(97) **EP 1834220**
(73) J.M. Voith SE & Co. KG, 89522 Heidenheim, DE

(97) **EP 1586319**
(73) ASD Therapeutics Partners LLC, Warren, 07059, NJ, US

(97) **EP 1853386**
(73) Clariant International Ltd, 4132 Muttenz, CH

(97) **EP 1586776**
(73) Eberspächer Climate Control Systems GmbH, 73730 Esslingen, DE

(97) **EP 1890813**
(73) Clariant International Ltd, 4132 Muttenz, CH

(97) **EP 1620363**
(73) Clariant International Ltd, 4132 Muttenz, CH

(97) **EP 1900590**
(73) Voith Turbo GmbH & Co.KG, 89522 Heidenheim, DE

(97) **EP 1685014**
(73) J.M. Voith SE & Co. KG, 89522 Heidenheim, DE

(97) **EP 1900590**
(73) J.M. Voith SE & Co. KG, 89522 Heidenheim, DE

(97) **EP 1717517**
(73) Eberspächer Climate Control Systems GmbH, 73730 Esslingen, DE

(97) **EP 1916479**
(73) Eberspächer Climate Control Systems GmbH, 73730 Esslingen, DE

(97) **EP 1744100**
(73) Eberspächer Climate Control Systems GmbH, 73730 Esslingen, DE

(97) **EP 1927488**
(73) Eberspächer Climate Control Systems GmbH, 73730 Esslingen, DE

(97) **EP 1753566**
(73) TANIOWIS Japan Co. Ltd., Minato-ku, Tokyo, JP

(97) **EP 2008742**
(73) TANIOWIS Japan Co. Ltd., Minato-ku, Tokyo, JP

(97) **EP 2016155**
(73) Clariant International Ltd, 4132 Muttenz, CH

(97) **EP 2081609**
(73) Clariant International Ltd, 4132 Muttenz, CH

(97) **EP 2137525**
(73) Cytiva Sweden AB, 75184 Uppsala, SE

(97) **EP 2148661**
(73) Cytochroma Cayman Islands Ltd., Grand Cayman, KY1-1104, KY

(97) **EP 2148661**
(73) OPKO IP Holdings II, Inc., Grand Cayman, KY1-1104, KY

(97) **EP 2148661**
(73) Opko Renal, LLC, Miami, 33137, FL, US

(97) **EP 2148661**
(73) Opko Ireland Global Holdings, Ltd., Dublin 24, IE

(97) **EP 2148661**
(73) Opko Health, Inc., Miami, 33137, FL, US

(97) **EP 2190639**
(73) GRAFE Polymer Solutions GmbH, 99444 Blankenhain, DE

(97) **EP 2268607**
(73) OliPass Corporation, Yongin-si, Gyeonggi-do 17015 Republic of Korea, KR

(97) **EP 2285409**
(73) XBiotech Inc, Vancouver, British Columbia V6E 2E9, CA

(97) **EP 2285409**
(73) Janssen Biotech, Inc., Horsham, 19044-3607, PA, US

(97) **EP 2310437**
(73) Sulzer Management AG, 8401 Winterthur, CH

(97) **EP 2333092**
(73) Clariant Produkte (Deutschland) GmbH, 65929 Frankfurt am Main, DE

(97) **EP 2357227**
(73) Clariant Produkte (Deutschland) GmbH, 65929 Frankfurt am Main, DE

(97) **EP 2367760**
(73) Clariant International Ltd, 4132 Muttenz, CH

(97) **EP 2374562**
(73) TANIOWIS Japan Co. Ltd., Minato-ku, Tokyo, JP

(97) **EP 2408825**
(73) Clariant International Ltd, 4132 Muttenz, CH

(97) **EP 2481400**
(73) Opko Ireland Global Holdings, Ltd., Dublin 24, IE

(97) **EP 2503873**
(73) BASF Agricultural Solutions Seed US LLC, Florham Park, 07932, NJ, US

(97) **EP 2510101**
(73) Clariant Produkte (Deutschland) GmbH, 65929 Frankfurt am Main, DE

(97) **EP 2534245**
(73) Clariant Produkte (Deutschland) GmbH, 65929 Frankfurt am Main, DE

(97) **EP 2569008**
(73) Baxalta GmbH, 8152 Glattpark (Opfikon), CH

(97) **EP 2582391**
(73) Janssen Biotech, Inc., Horsham, 19044-3607, PA, US

(97) **EP 2582391**
(73) XBiotech Inc, Vancouver, British Columbia V6E 2E9, CA

(97) **EP 2608808**
(73) Janssen Biotech, Inc., Horsham, 19044-3607, PA, US

(97) **EP 2608808**
(73) XBiotech Inc, Vancouver, British Columbia V6E 2E9, CA

(97) **EP 2654141**
(73) Schleuniger AG, 3608 Thun, CH

(97) **EP 2694107**
(73) XBiotech Inc, Vancouver, British Columbia V6E 2E9, CA

(97) **EP 2694107**
(73) Janssen Biotech, Inc., Horsham, 19044-3607, PA, US

(97) **EP 2748181**
(73) Cytiva BioProcess R&D AB, 75184 Uppsala, SE

(97) **EP 2750709**
(73) XBiotech Inc, Vancouver, British Columbia V6E 2E9, CA

(97) **EP 2750709**
(73) Janssen Biotech, Inc., Horsham, 19044-3607, PA, US

(97) **EP 2793327**
(73) Schleuniger AG, 3608 Thun, CH

(97) **EP 2976818**
(73) Schleuniger AG, 3608 Thun, CH

(97) **EP 3004003**
(73) Glashütte Lamberts Waldsassen GmbH, 95652 Waldsassen, DE

(97) **EP 3030225**
(73) LABORATOIRES GENEVRIER SAS, 06600 Antibes, FR

(97) **EP 3138891**
(73) C & A Corporation, Aoba-ku, Sendai-shi, Miyagi, JP

(97) **EP 3152401**
(73) Monmic Engines AB, SE-16766 Bromma, SE

(97) **EP 3279566**
(73) Eberspächer Climate Control Systems GmbH, 73730 Esslingen, DE

(97) **EP 3322054**
(73) Schleuniger AG, 3608 Thun, CH

(97) **EP 3325914**
(73) Actimesure, 37210 Parçay Meslay, FR

(97) **EP 3434530**
(73) Eberspächer Climate Control Systems GmbH, 73730 Esslingen, DE

(97) **EP 3467382**
(73) Eberspächer Climate Control Systems GmbH, 73730 Esslingen, DE

(97) **EP 3480519**
(73) Eberspächer Climate Control Systems GmbH, 73730 Esslingen, DE

(97) **EP 3508365**
(73) Eberspächer Climate Control Systems GmbH, 73730 Esslingen, DE

(97) **EP 3530504**
(73) Eberspächer Climate Control Systems GmbH, 73730 Esslingen, DE

FG1K

Zapsané užité vzory - přehled podle čísel zápisu

V období uzávěrky tohoto čísla Věstníku zapsal Úřad průmyslového vlastnictví tyto užité vzory.

(11)	(51)		(11)	(51)		(11)	(51)	
34630	B 25 J 9/18	(2006.01)	34641	A 61 N 7/00	(2006.01)	34652	C 08 G 61/12	(2006.01)
34631	B 09 B 3/00	(2006.01)	34642	E 01 C 7/14	(2006.01)	34653	C 04 B 14/10	(2006.01)
34632	D 06 M 13/08	(2006.01)	34643	F 23 B 50/12	(2006.01)	34654	A 43 C 1/02	(2006.01)
34633	D 06 M 13/08	(2006.01)	34644	A 01 P 3/00	(2006.01)	34655	B 01 D 65/02	(2006.01)
34634	A 62 C 13/20	(2006.01)	34645	A 61 C 13/30	(2006.01)	34656	E 04 B 1/62	(2006.01)
34635	H 02 S 40/00	(2014.01)	34646	A 61 H 33/02	(2006.01)	34657	A 61 G 3/06	(2006.01)
34636	G 21 C 19/40	(2006.01)	34647	B 23 C 5/28	(2006.01)	34658	G 01 N 15/08	(2006.01)
34637	A 01 G 24/10	(2018.01)	34648	A 45 D 29/04	(2006.01)	34659	F 42 B 8/12	(2006.01)
34638	A 01 G 24/10	(2018.01)	34649	B 23 C 5/28	(2006.01)	34660	G 16 H 20/13	(2018.01)
34639	F 23 D 14/42	(2006.01)	34650	A 01 B 79/02	(2006.01)	34661	B 23 Q 1/66	(2006.01)
34640	B 23 Q 3/06	(2006.01)	34651	F 41 A 19/10	(2006.01)	34662	G 01 N 27/06	(2006.01)

FG1K

Zapsané užité vzory - řazené podle MPT

(51)	A01B 79/02	(2006.01)	(72)	Sněhota Michal doc. Ing., Ph.D., Praha 4, Podolí, CZ
(11)	34650			Rybová Barbora Mgr., Liberec, Liberec XV-Starý Harcov, CZ
(21)	2020-37976			Pavlu Tereza Ing., Ph.D., Kralupy nad Vltavou, Mikovice, CZ
(22)	14.09.2020			Chorazy Tomáš Ing., Ph.D., Brno, Starý Lískovec, CZ
(47)	08.12.2020			Hlavínek Petr prof. Ing., CSc. MBA, Brno, CZ
(73)	Mendelova univerzita v Brně, Brno, Černá Pole, CZ			Kocmanová Hana, Husinec, Řež, CZ
(72)	Kintl Antonín Ing., Brno, Štýřice, CZ			Dunda Roman, Hradec Králové, Svinary, CZ
	Hammerschmidt Tereza Ing., Jinošov, CZ		(54)	Substrát pro zakládání rozchodníkůvých kobereců
	Brtnický Martin Ing., Tišnov, CZ		(74)	Ing. Hana Dušková, Na Kočově 180, Chotutice, 28103
	Pecina Václav Ing., Brno, Lesná, CZ			
	Látal Oldřich Ing., Ph.D., Olomouc, Nové Sady, CZ		(51)	A01P 3/00
	Kobzová Eliška Mgr., Brno, Židenice, CZ			(2006.01)
	Holátko Jiří Mgr., Ph.D., Šumperk, CZ		(11)	34644
	Malíček Ondřej Ing., Brno, Ponava, CZ		(21)	2020-37668
	Ondrisková Vladěna Ing., Moravský Krumlov, CZ		(22)	15.06.2020
(54)	Zařízení pro kapalnou semi-emerzní aktivaci půdních aditiv		(47)	08.12.2020
(74)	prof. RNDr. Vojtěch Adam Ph.D., Burešova 618/4, Brno, 60200		(73)	TESORO Spin off, s.r.o., Praha 10, Uhříněves, CZ
				Vysoká škola chemicko-technologická v Praze, Praha 6, Dejvice, CZ
(51)	A01G 24/10	(2018.01)	(72)	Marek Miroslav doc. Ing., CSc., Praha 4, Háje, CZ
	A01G 24/12	(2018.01)		Rácová Zuzana Ing., Litvínov, Horní Litvínov, CZ
	A01G 24/20	(2018.01)		Lorenc František Ing., Ph.D., Ždírec, CZ
(11)	34637			Vrba Peter, Bratislava, SK
(21)	2020-38123			Lehnert Karel, Chomutov, CZ
(22)	19.10.2020			Marek Aleš Ing., Ph.D., Říčany, Kuří, CZ
(47)	08.12.2020		(54)	Přípravek na ochranu výsadby smrku ztepilého vůči fytopatogenním houbám
(73)	České vysoké učení technické v Praze, Praha 6, Dejvice, CZ			
	Vysoké učení technické v Brně, Brno, Veveří, CZ		(51)	A43C 1/02
(72)	Sněhota Michal doc. Ing., Ph.D., Praha 4, Podolí, CZ			(2006.01)
	Petreje Marek Bc., Praha 5, Lipence, CZ		(11)	34654
	Pavlu Tereza Ing., Ph.D., Kralupy nad Vltavou, Mikovice, CZ		(21)	2020-38069
	Chorazy Tomáš Ing., Ph.D., Brno, Starý Lískovec, CZ		(22)	06.10.2020
	Raček Jakub Ing., Ph.D., Brno, Židenice, CZ		(47)	08.12.2020
(54)	Substrát pro zelené střechy		(73)	EVALI s.r.o., Liberec, Liberec VI-Rochlice, CZ
(74)	Ing. Hana Dušková, Na Kočově 180, Chotutice, 28103		(72)	Mrstík Daniel, Liberec, Liberec VI-Rochlice, CZ
				Humpoláková Markéta Bc., Stráž pod Ralskem, CZ
(51)	A01G 24/10	(2018.01)	(54)	Systém fixace elastických tkaníček
	A01G 24/20	(2018.01)	(74)	RETROPATENT s.r.o., Dobiášova 1246/29, Liberec, Liberec VI-Rochlice, 46006
	A01G 24/28	(2018.01)		
(11)	34638		(51)	A45D 29/04
(21)	2020-38124			(2006.01)
(22)	19.10.2020		(11)	34648
(47)	08.12.2020		(21)	2020-37954
(73)	České vysoké učení technické v Praze, Praha 6, Dejvice, CZ		(22)	07.09.2020
	Vysoké učení technické v Brně, Brno, Veveří, CZ		(47)	08.12.2020
	Sedum Top Solution s.r.o., Praha 8, Libeň, CZ		(73)	Blažek Glass s.r.o., PoděbradyI, CZ
			(72)	Zdobinská Lenka Ing., Poděbrady, CZ

- (54) **Pilník pro leštění nebo pilování nehtů**
(74) Pavel Reichel a kol., Ing. Pavel Reichel, Lopatecká 152/14, Praha 4, Podolí, 14700
-
- (51) **A61C 13/30** (2006.01)
(11) 34645
(21) **2020-37860**
(22) 10.08.2020
(47) 08.12.2020
(73) České vysoké učení technické v Praze, Praha 6, Dejvice, CZ
ProSpon, spol. s r.o., Kladno, CZ
(72) Jíra Aleš Ing., Ph.D., Chýně, CZ
Denk František Ing., Ing. arch., Ph.D., ml., Praha 5, Sobín, CZ
Denk František Ing., st., Praha 5, Sobín, CZ
Čejka Zdeněk Ing., Kladno, CZ
- (54) **Porézni dřík dentálního implantátu**
(74) Ing. Vladimír Belfin, patentový zástupce, Litovická 305, Hostivice, 25301
-
- (51) **A61G 3/06** (2006.01)
A61G 3/04 (2006.01)
A61G 3/02 (2006.01)
A61G 3/08 (2006.01)
A61G 5/04 (2013.01)
A61G 5/14 (2006.01)
(11) 34657
(21) **2020-38128**
(22) 25.05.2020
(47) 08.12.2020
(73) VIVA CV s.r.o., Zlín, CZ
(72) Vančura Čestmír Ing., Zlín, CZ
(54) **Integrovaný výsadkový modul pro automobily k přepravě handicapovaných osob**
(74) HM PARTNERS s.r.o., Ing. Zdeněk Michálek, Štefánikova 1163/12, Koprivnice, 74221
-
- (51) **A61H 33/02** (2006.01)
(11) 34646
(21) **2020-37868**
(22) 11.08.2020
(47) 08.12.2020
(73) USSPA, s.r.o., Dolní Dobrouč, CZ
(72) Kadlecová Kateřina Ing., Dolní Dobrouč, CZ
Kadlec Jan Ing., Dolní Dobrouč, CZ
- (54) **Privátní spa**
(74) Ing. Dobroslav Musil, patentová kancelář, Ing. Dobroslav Musil, Zábřdovická 801/11, Brno, Zábřdovice, 61500
-
- (51) **A61N 7/00** (2006.01)
(11) 34641
(21) **2020-37402**
(22) 03.04.2020
(47) 08.12.2020
(73) České vysoké učení technické v Praze, Praha 6, Dejvice, CZ
(72) Průcha Jaroslav doc. PhDr. Ing., CSc. Ph.D., Blovice, Hradiště, CZ
Hána Karel doc. Ing., Ph.D., Praha 10, Vršovice, CZ
- (54) **Akustický vlnovod hlavice terapeutického ultrazvukového přístroje**
(74) INPARTNERS GROUP, Ing. Dušan Kendereški, Tuřanka 1519/115a, Brno, Slatina, 62700
-
- (51) **A62C 13/20** (2006.01)
A62C 13/62 (2006.01)
A62C 13/68 (2006.01)
(11) 34634
(21) **2020-37620**
(22) 05.06.2020
(47) 08.12.2020
(73) ASES GROUP, SE, Praha 4, Krč, CZ
(72) Duda Marek, Bohumín, Nový Bohumín, CZ
Rončák Peter, Rožnov pod Radhoštěm, CZ
- (54) **Hasičí a ochlazovací prostředek pro umístění do chráněného zařízení**
(74) Silesia Patent, s.r.o., Soukromá 261, Václavovice, 73934
-
- (51) **B01D 65/02** (2006.01)
B01D 65/08 (2006.01)
C02F 1/44 (2006.01)
(11) 34655
- (21) **2020-38095**
(22) 13.10.2020
(47) 08.12.2020
(73) BIBUS s.r.o., Brno, Přízřenice, CZ
(72) Štourač Libor Ing., Velešovice, CZ
(54) **Sestava filtrační jednotky**
(74) Ing. Petr Soukup, tř. Svobody 43/39, Olomouc, 77900
-
- (51) **B09B 3/00** (2006.01)
C04B 18/24 (2006.01)
(11) 34631
(21) **2020-38166**
(22) 29.10.2020
(47) 02.12.2020
(73) ITB Engineering & Production s.r.o., České Budějovice, České Budějovice 4, CZ
Vysoká škola technická a ekonomická v Českých Budějovicích, České Budějovice, České Budějovice 4, CZ
(72) Maroušek Josef doc. Ing., Ph.D., Litvínovice, CZ
Stehel Vojtěch Ing., MBA, Ph.D., České Budějovice, České Budějovice 3, CZ
Vrbka Jaromír Ing., MBA, Ph.D., Lišov, CZ
Rowland Zuzana Ing., MBA, České Budějovice, České Budějovice 3, CZ
- (54) **Zařízení pro ekologické zpracování odpadových obalů**
(74) PatentCentrum Sedlák & Partners s.r.o., Okružní 2824, České Budějovice, České Budějovice 3, 37001
-
- (51) **B23C 5/28** (2006.01)
B23C 5/20 (2006.01)
B23C 5/08 (2006.01)
(11) 34647
(21) **2020-37921**
(22) 21.08.2020
(47) 08.12.2020
(73) Západočeská univerzita v Plzni, Plzeň, Jižní Předměstí, CZ
(72) Řehoř Jan doc. Ing., Ph.D., Tymákov, CZ
Povolný Michal Ing., Klatovy, Klatovy V, CZ
Zatloukal Tomáš Ing., Údlice, CZ
Fulemová Jaroslava Ing., Ph.D., Vižina, CZ
- (54) **Obráběcí nástroj**
(74) Poláček & kol., Ing. Jiří Poláček, Dominikánská 287/6, Plzeň, Vnitřní Město, 30100
-
- (51) **B23C 5/28** (2006.01)
B23C 5/18 (2006.01)
B23C 5/08 (2006.01)
(11) 34649
(21) **2020-37971**
(22) 08.09.2020
(47) 08.12.2020
(73) Západočeská univerzita v Plzni, Plzeň, Jižní Předměstí, CZ
(72) Řehoř Jan doc. Ing., Ph.D., Tymákov, CZ
Povolný Michal Ing., Klatovy, Klatovy V, CZ
Zatloukal Tomáš Ing., Údlice, CZ
Fulemová Jaroslava Ing., Ph.D., Vižina, CZ
- (54) **Obráběcí nástroj**
(74) Poláček & kol., Ing. Jiří Poláček, Dominikánská 287/6, Plzeň, Vnitřní Město, 30100
-
- (51) **B23Q 1/66** (2006.01)
B23Q 1/28 (2006.01)
B23Q 1/38 (2006.01)
B23Q 1/26 (2006.01)
B23C 9/00 (2006.01)
B23C 1/00 (2006.01)
(11) 34661
(21) **2020-38155**
(22) 23.10.2020
(47) 08.12.2020
(73) České vysoké učení technické v Praze, Praha 6, Dejvice, CZ
KOVOSVIT MAS Machine Tools, a.s., Sezimovo Ústí, CZ
(72) Stach Eduard Ing., Ph.D., Praha 4, Háje, CZ
Smolík Jan Ing., Ph.D., Praha 9, Újezd nad Lesy, CZ
Lazák Tomáš Ing., Rudník, CZ
Červenka Jaroslav Ing., Teplice, Trnovany, CZ
Heinrich Petr Ing., Tábor, CZ

- (54) **Křížový stůl, zejména vertikálního frézovacího stroje**
(74) Ing. Václav Kratochvíl, Husníkova 2086/22, Praha 5, Stodůlky, 15800
-
- (51) **B23Q 3/06** (2006.01)
(11) 34640
(21) **2020-37311**
(22) 09.03.2020
(47) 08.12.2020
(73) Blata Pavel, Blansko, CZ
(72) Hanuš Stanislav Ing., Blansko, CZ
(54) **Zařízení pro upínání přesných obrobků**
-
- (51) **B25J 9/18** (2006.01)
B25J 9/16 (2006.01)
(11) 34630
(21) **2020-38219**
(22) 11.11.2020
(47) 02.12.2020
(73) ALWAID s.r.o., Milonice, CZ
(72) Zachoval Daniel Ing., Milonice, CZ
(54) **Robotický systém pro kontrolu přesnosti průmyslových sériových výrobků**
(74) Ing. Dobroslav Musil, patentová kancelář, Ing. Dobroslav Musil, Zábrdovická 801/11, Brno, Zábrdovice, 61500
-
- (51) **C04B 14/10** (2006.01)
C04B 14/06 (2006.01)
C04B 14/30 (2006.01)
C04B 18/08 (2006.01)
(11) 34653
(21) **2020-38050**
(22) 01.10.2020
(47) 08.12.2020
(73) INFRAM a.s., Praha 9, Kyje, CZ
Vysoké učení technické v Brně, Brno, Veverí, CZ
(72) Jeřábek Zdeněk Ing., CSc., Blansko, CZ
Černý Vít Ing., Ph.D., Brno, Bystrc, CZ
Michalčíková Magdaléna Ing., Ph.D., Horní Újezd, CZ
Drochytka Rostislav Prof. Ing., CSc., MBA, dr.h.c., Brno, Lišeň, CZ
(54) **Podkladní směr pod stavby**
(74) HARBER IP s.r.o., Dukelských hrdinů 567/52, Praha 7, Holešovice, 17000
-
- (51) **C08G 61/12** (2006.01)
C08K 3/04 (2006.01)
C08K 5/42 (2006.01)
C01B 32/174 (2017.01)
C01B 32/194 (2017.01)
C01B 32/21 (2017.01)
(11) 34652
(21) **2020-38046**
(22) 30.09.2020
(47) 08.12.2020
(73) Centrum organické chemie s.r.o., Rybitví, CZ
SYNPO, akciová společnost, Pardubice, Zelené Předměstí, CZ
(72) Kubáč Lubomír Ing., Ph.D., Rybitví, CZ
Josefík František Ing., Uherský Brod, CZ
Zima Vítězslav Doc. Ing., CSc., Pardubice, Pardubičky, CZ
Boháčková Marie Mgr., Pardubice, Polabiny, CZ
(54) **Uhlíkový materiál povrchově modifikovaný poly(3,4-ethylendiothiofenem)**
(74) PatentCentrum Sedlák & Partners s.r.o., Okružní 2824, České Budějovice, České Budějovice 3, 37001
-
- (51) **D06M 13/08** (2006.01)
D06M 13/02 (2006.01)
D06M 13/10 (2006.01)
D06M 15/00 (2006.01)
D06B 19/00 (2006.01)
(11) 34632
(21) **2020-38193**
(22) 04.11.2020
(47) 02.12.2020
(73) NANOMEMBRANE s.r.o., Svitavy, Předměstí, CZ
CLUTEX - Klastř Technické textilie, z.s., Liberec, Liberec III-Jeřáb, CZ
(72) Heřmanský Lukáš Bc., Svitavy, Předměstí, CZ
-
- (54) **Vrstva polymerních nanovláken se zvýšenou hydrostatickou odolností**
(74) Ing. Dobroslav Musil, patentová kancelář, Ing. Dobroslav Musil, Zábrdovická 801/11, Brno, Zábrdovice, 61500
-
- (51) **D06M 13/08** (2006.01)
D06M 13/02 (2006.01)
D06M 13/10 (2006.01)
D06M 15/00 (2006.01)
D06B 19/00 (2006.01)
(11) 34633
(21) **2020-38195**
(22) 04.11.2020
(47) 02.12.2020
(73) NANOMEMBRANE s.r.o., Svitavy, Předměstí, CZ
CLUTEX - Klastř Technické textilie, z.s., Liberec, Liberec III-Jeřáb, CZ
(72) Heřmanský Lukáš Bc., Svitavy, Předměstí, CZ
(54) **Textilie se zvýšenou povrchovou vodivostí a hydrofobností**
(74) Ing. Dobroslav Musil, patentová kancelář, Ing. Dobroslav Musil, Zábrdovická 801/11, Brno, Zábrdovice, 61500
-
- (51) **E01C 7/14** (2006.01)
E01C 7/18 (2006.01)
E01C 7/34 (2006.01)
(11) 34642
(21) **2020-37509**
(22) 05.05.2020
(47) 08.12.2020
(73) Skanska a.s., Praha 8, Karlín, CZ
Hela Rudolf Prof. Ing., CSc., Brno, CZ
Herka Petr, Brno, Žebětín, CZ
(72) Hela Rudolf Prof. Ing., CSc., Brno, CZ
Herka Petr, Brno, Žebětín, CZ
Slánský Bohuslav Ing., Lipník nad Bečvou, Lipník nad Bečvou I-Město, CZ
(54) **Kompozitní kryt vozovky**
(74) A. Holas & partner, Patentová a známková kancelář, Ing. Mgr. Hana Holasová, Křížová 105/4, Brno, Staré Brno, 60300
-
- (51) **E04B 1/62** (2006.01)
E04B 1/64 (2006.01)
E04D 7/00 (2006.01)
E04F 13/00 (2006.01)
(11) 34656
(21) **2020-38126**
(22) 19.10.2020
(47) 08.12.2020
(73) BARVY A LAKY HOSTIVAŘ, a.s., Praha 10, Hostivař, CZ
(72) Korčák Petr, Litoměřice, Pokratice, CZ
Peterka František Ing., Ph.D., Praha 7, CZ
Noll Jakub Ing., Letovice, CZ
Prudil Jaroslav Ing., Letovice, CZ
(54) **Tepelný a vodotěsný izolační systém stavebních objektů**
(74) Ing. Pavel Reichel, Lopatecká 152/14, Praha 4, Podolí, 14700
-
- (51) **F23B 50/12** (2006.01)
F23K 3/20 (2006.01)
F23B 40/00 (2006.01)
(11) 34643
(21) **2020-37564**
(22) 21.05.2020
(47) 08.12.2020
(73) TESPO engineering s.r.o., Brno, Stránice, CZ
(54) **Zařízení pro omezení klenbování, zásobník paliva a sestava kotle**
(74) Bulinský, Vávra & Zemanová Šimonová, advokátní kancelář, s.r.o., Mgr. Michal Vávra, Jana Nečase 1343/29, Brno, Žabovřesky, 61600
-
- (51) **F23D 14/42** (2006.01)
B23K 7/00 (2006.01)
(11) 34639
(21) **2020-38212**
(22) 09.11.2020
(47) 08.12.2020
(73) B&Bartoni, spol. s r.o., Doubravička, CZ
COMTES FHT a.s., Dobřany, CZ
(72) Chumchal Roman, Velké Všelisy, CZ
Hodek Josef Ing., Ph.D., Spálené Poříčí, CZ

(54) **Sestava hořáku pro tepelné dělení kovů kyslíkem**
(74) Šindelka & Lachmannová advokáti s.r.o., Mgr. Karel Šindelka, Slavětínská 1146/39, Praha 9, Klánovice, 19014

(51) **F41A 19/10** (2006.01)
F41A 19/12 (2006.01)
F41A 19/14 (2006.01)
F41A 19/16 (2006.01)
F41A 19/24 (2006.01)
F41A 19/42 (2006.01)

(11) 34651
(21) **2020-38021**
(22) 25.09.2020
(47) 08.12.2020
(73) Trost Karel, Oldřichov v Hájích, CZ
(72) Trost Karel, Oldřichov v Hájích, CZ
(54) **Spoušťový mechanismus střelné zbraně**
(74) Ing. Vladimír Janko, Pivovarská 2734/53, Jablonec nad Nisou, 46601

(51) **F42B 8/12** (2006.01)
F42B 8/00 (2006.01)
F41A 35/00 (2006.01)
F41A 33/00 (2006.01)
F41C 3/00 (2006.01)

(11) 34659
(21) **2020-38136**
(22) 20.10.2020
(47) 08.12.2020
(73) Lichorobiec Stanislav Ing., Ph.D., Karviná, Nové Město, CZ
(72) Lichorobiec Stanislav Ing., Ph.D., Karviná, Nové Město, CZ
(54) **Zařízení s šokovou střelou pro pistole**
(74) JUDr. Helmut Prchala, Rekreační 200/27, Hlučín - Bobrovniky, 74801

(51) **G01N 15/08** (2006.01)
(11) 34658
(21) **2020-38134**
(22) 20.10.2020
(47) 08.12.2020

(73) Technická univerzita v Liberci, Liberec, Liberec I-Staré Město, CZ
(72) Maryška Jiří prof. Dr. Ing., CSc., Jenišovice, CZ
Brich Josef Bc., Příšovice, CZ
Boyraz Evren Ing., Istanbul, TR

(54) **Zařízení pro měření průtoku a hydraulické propustnosti filtračních membrán určených pro čištění kapalín**

(74) Ing. Dobroslav Musil, patentová kancelář, Ing. Dobroslav Musil, Zábřdovická 801/11, Brno, Zábřdovice, 61500

(51) **G01N 27/06** (2006.01)
(11) 34662
(21) **2020-38156**
(22) 24.10.2020
(47) 08.12.2020

(73) Centrum výzkumu Řež s.r.o., Husinec, Řež, CZ
(72) Kús Pavel Ing., Ph.D., Slaný, CZ
Polívka Petr Ing., Praha 8, Dolní Chabry, CZ
Kotowski Jaroslav Ing., Ph.D., Železný Brod, CZ
Hübner Pavel, Zásada, CZ

(54) **Měřicí zařízení pro simultánní vícekanálové měření impedance roztoků**

(74) NEOLEGAL - advokátní a patentová kancelář, Ing. Jaroslav Novotný, Římská 2135/45, Praha 2, Vinohrady, 12000

(51) **G16H 20/13** (2018.01)
G16H 80/00 (2018.01)
A61B 5/145 (2006.01)
H04L 12/26 (2006.01)

(11) 34660
(21) **2020-38144**
(22) 21.10.2020
(47) 08.12.2020
(73) Univerzita Karlova, Praha 1, Staré Město, CZ
České vysoké učení technické v Praze, Praha 6, Dejvice, CZ
(72) Mužík Jan Ing., Praha 10, Strašnice, CZ
Hána Karel doc. Ing., Ph.D., Praha 10, Vršovice, CZ
Smrčka Pavel Ing., Ph.D., Praha 6, Střešovice, CZ
Kašpar Jan Ing., Jičín, Valdické Předměstí, CZ
Fiala Dominik Bc., Jihlava, Helenín, CZ
Poláček Milan Ing., Praha 8, Ďáblice, CZ
Brož Jan MUDr., Praha 4, Krč, CZ
Holubová Anna Ing., Sušice, Sušice II, CZ
Mužný Miroslav Ing., Skotnice, CZ
Vlasáková Martina Ing. Bc., Zbuzany, CZ
(54) **Systém pro telemonitoring fyziologických parametrů a režimových opatření pacientů s diabetem mellitus**
(74) MACHU IP | patentová kancelář, Mgr. Matěj Machů Ph.D., Václavské náměstí 804/58, Praha 1, Nové Město, 11000

(51) **G21C 19/40** (2006.01)
G21F 9/34 (2006.01)

(11) 34636
(21) **2020-38121**
(22) 16.10.2020
(47) 08.12.2020
(73) Západočeská univerzita v Plzni, Plzeň, Jižní Předměstí, CZ
(72) Lovecký Martin Ing., Ph.D., Kralovice, CZ
Závorka Jiří Ing., Líbeznice, CZ
Jiříčková Jana Ing., Ph.D., Hlohovice, CZ
Škoda Radek doc. Ing., Ph.D., Liberec, Liberec II-Nové Město, CZ
(54) **Neutronový absorbátor**

(51) **H02S 40/00** (2014.01)
A23L 3/00 (2006.01)
A01C 1/00 (2006.01)
A01G 25/00 (2006.01)

(11) 34635
(21) **2020-37951**
(22) 07.09.2020
(47) 08.12.2020
(73) Knobloch Rafael, Praha 9, Letňany, CZ
Křišto Michal JUDr., Praha 3, Žižkov, CZ
(72) Knobloch Rafael, Praha 9, Letňany, CZ
Křišto Michal JUDr., Praha 3, Žižkov, CZ
(54) **Zařízení s výstupky ve tvaru pyramid**
(74) JUDr. Aleš Zábřš, advokát, Na Beránce 57/2, Praha 6, Dejvice, 16000

Seznam majitelů zapsaných užitných vzorů

(73)	(11)	(51)	(73)	(11)	(51)
ALWALD s.r.o., Milonice, CZ	34630	B 25 J 9/18 (2006.01)	Blažek Glass s.r.o., Poděbrady I, CZ	34648	A 45 D 29/04 (2006.01)
ASES GROUP, SE, Praha 4, Krč, CZ	34634	A 62 C 13/20 (2006.01)	Centrum organické chemie s.r.o., Rybitví, CZ	34652	C 08 G 61/12 (2006.01)
BARVY A LAKY HOSTIVAŘ, a.s., Praha 10, Hostivař, CZ	34656	E 04 B 1/62 (2006.01)	Centrum výzkumu Řež s.r.o., Husinec, Řež, CZ	34662	G 01 N 27/06 (2006.01)
B&Bartoni, spol. s r.o., Doubravička, CZ	34639	F 23 D 14/42 (2006.01)	CLUTEX - Klastř Technické textilie, z.s., Liberec, Liberec III-Jeřáb, CZ	34632	D 06 M 13/08 (2006.01)
BIBUS s.r.o., Brno, Přízřenice, CZ	34655	B 01 D 65/02 (2006.01)			

(73) CLUTEX - Klastř Technické textilie, z.s., Liberec, Liberec III- Jeřáb, CZ	(11) 34633	(51) D 06 M 13/08	(2006.01)	(73) TESORO Spin off, s.r.o., Praha 10, Uhřetěves, CZ	(11) 34644	(51) A 01 P 3/00	(2006.01)
COMTES FHT a.s., Dobřany, CZ	34639	F 23 D 14/42	(2006.01)	TESPO engineering s.r.o., Brno, Stránice, CZ	34643	F 23 B 50/12	(2006.01)
České vysoké učení technické v Praze, Praha 6, Dejvice, CZ	34637	A 01 G 24/10	(2018.01)	Univerzita Karlova, Praha 1, Staré Město, CZ	34660	G 16 H 20/13	(2018.01)
České vysoké učení technické v Praze, Praha 6, Dejvice, CZ	34638	A 01 G 24/10	(2018.01)	USSPA, s.r.o., Dolní Dobrouč, CZ	34646	A 61 H 33/02	(2006.01)
České vysoké učení technické v Praze, Praha 6, Dejvice, CZ	34641	A 61 N 7/00	(2006.01)	VIVA CV s.r.o., Zlín, CZ	34657	A 61 G 3/06	(2006.01)
České vysoké učení technické v Praze, Praha 6, Dejvice, CZ	34645	A 61 C 13/30	(2006.01)	Vysoká škola chemicko- technologická v Praze, Praha 6, Dejvice, CZ	34644	A 01 P 3/00	(2006.01)
České vysoké učení technické v Praze, Praha 6, Dejvice, CZ	34660	G 16 H 20/13	(2018.01)	Vysoká škola technická a ekonomická v Českých Budějovicích, České Budějovice, České Budějovice 4, CZ	34631	B 09 B 3/00	(2006.01)
České vysoké učení technické v Praze, Praha 6, Dejvice, CZ	34661	B 23 Q 1/66	(2006.01)	Vysoké učení technické v Brně, Brno, Veverčí, CZ	34637	A 01 G 24/10	(2018.01)
ESTER, spol. s r.o., Praha 10, Uhřetěves, CZ	34644	A 01 P 3/00	(2006.01)	Vysoké učení technické v Brně, Brno, Veverčí, CZ	34638	A 01 G 24/10	(2018.01)
EVALI s.r.o., Liberec, Liberec VI- Rochlice, CZ	34654	A 43 C 1/02	(2006.01)	Vysoké učení technické v Brně, Brno, Veverčí, CZ	34653	C 04 B 14/10	(2006.01)
INFRAM a.s., Praha 9, Kyje, CZ	34653	C 04 B 14/10	(2006.01)	Západočeská univerzita v Plzni, Plzeň, Jižní Předměstí, CZ	34636	G 21 C 19/40	(2006.01)
ITB Engineering & Production s.r.o., České Budějovice, České Budějovice 4, CZ	34631	B 09 B 3/00	(2006.01)	Západočeská univerzita v Plzni, Plzeň, Jižní Předměstí, CZ	34647	B 23 C 5/28	(2006.01)
KOVOSVIT MAS Machine Tools, a.s., Sezimovo Ústí, CZ	34661	B 23 Q 1/66	(2006.01)	Západočeská univerzita v Plzni, Plzeň, Jižní Předměstí, CZ	34649	B 23 C 5/28	(2006.01)
Mendelova univerzita v Brně, Brno, Černá Pole, CZ	34650	A 01 B 79/02	(2006.01)	Zemědělský výzkum, spol. s r.o., Troubsko, CZ	34650	A 01 B 79/02	(2006.01)
NANOMEMBRANE s.r.o., Svitavy, Předměstí, CZ	34632	D 06 M 13/08	(2006.01)	Blata Pavel, Blansko, CZ	34640	B 23 Q 3/06	(2006.01)
NANOMEMBRANE s.r.o., Svitavy, Předměstí, CZ	34633	D 06 M 13/08	(2006.01)	Hela Rudolf Prof. Ing., CSc., Brno, CZ	34642	E 01 C 7/14	(2006.01)
ProSpon, spol. s r.o., Kladno, CZ	34645	A 61 C 13/30	(2006.01)	Herka Petr, Brno, Žebětín, CZ	34642	E 01 C 7/14	(2006.01)
Sedum Top Solution s.r.o., Praha 8, Libeň, CZ	34638	A 01 G 24/10	(2018.01)	Knobloch Rafael, Praha 9, Letňany, CZ	34635	H 02 S 40/00	(2014.01)
Skanska a.s., Praha 8, Karlín, CZ	34642	E 01 C 7/14	(2006.01)	Křišlo Michal JUDr., Praha 3, Žižkov, CZ	34635	H 02 S 40/00	(2014.01)
SYNPO, akciová společnost, Pardubice, Zelené Předměstí, CZ	34652	C 08 G 61/12	(2006.01)	Lichorobiec Stanislav Ing., Ph.D., Karviná, Nové Město, CZ	34659	F 42 B 8/12	(2006.01)
Technická univerzita v Liberci, Liberec, Liberec I-Staré Město, CZ	34658	G 01 N 15/08	(2006.01)	Trost Karel, Oldřichov v Hájích, CZ	34651	F 41 A 19/10	(2006.01)

FG4Q

Zapsané průmyslové vzory - přehled podle čísel zápisu

V období uzávěrky tohoto čísla Věstníku zapsal Úřad průmyslového vlastnictví tyto průmyslové vzory:

(11)	(51)	(11)	(51)	(11)	(51)
37612	32-00	37615	08-01	37618	08-01
37613	03-01	37616	32-00		
37614	08-01	37617	25-01		

FG4Q

Zapsané průmyslové vzory - přehled podle tříd

- (51) **03-01**
- (11) 37613
- (21) 2019-41540
- (22) 26.09.2019
- (15) 03.12.2020
- (54) **Termoobal na dálkové výcvikové zařízení pro psy**
- (28) 1
- (73) Váchová Zdeňka, Praha 8, Kobylisy, CZ
- (72) Váchová Zdeňka, Praha 8, Kobylisy, CZ



1.1



1.2



1.3



1.4



1.5



1.6

- (51) **08-01**
(11) 37614
(21) 2019-41577
(22) 06.11.2019
(15) 03.12.2020
(54) **Kontrolní obrobek pro horizontální vyvrtávačky s naklápěcí frézovací hlavou**
(28) 1
(73) Západočeská univerzita v Plzni, Plzeň, Jižní Předměstí, CZ
(72) Hájiček Zdeněk Ing., Ph.D., Tábor, CZ

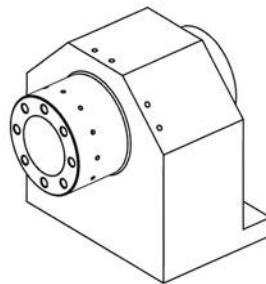

1.5

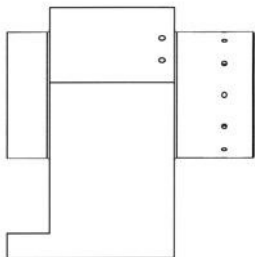

1.1

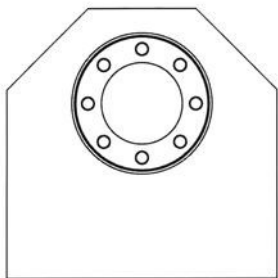

1.2

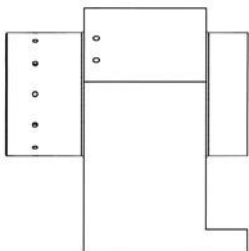

1.3

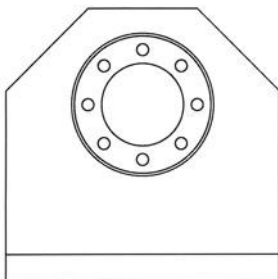

1.4

- (51) **08-01**
(11) 37615
(21) 2019-41578
(22) 06.11.2019
(15) 03.12.2020
(54) **Kontrolní obrobek pro horizontální vyvrtávačky s otočným stolem**
(28) 1
(73) Západočeská univerzita v Plzni, Plzeň, Jižní Předměstí, CZ
(72) Hájiček Zdeněk Ing., Ph.D., Tábor, CZ

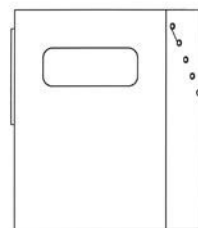

1.1

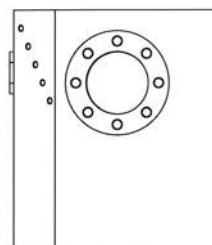

1.2

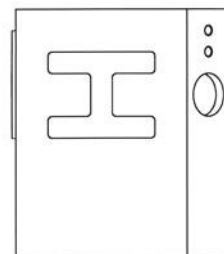

1.3

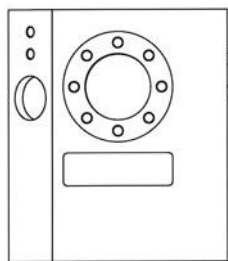

1.4



1.3

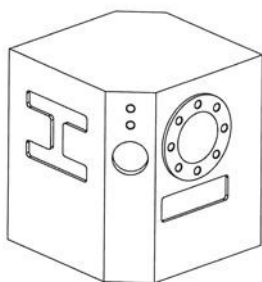

1.5

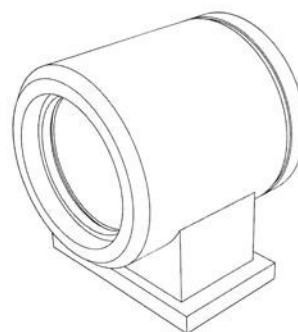

1.4

- (51) **08-01**
(11) 37618
(21) 2019-41600
(22) 03.12.2019
(15) 03.12.2020
(54) **Kontrolní obrobek pro horizontální vyvrtávačky s vyvrtávací hlavou**
(28) 1
(73) Západočeská univerzita v Plzni, Plzeň, Jižní Předměstí, CZ
(72) Hájiček Zdeněk Ing., Ph.D., Tábor, CZ

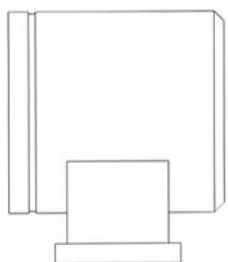

1.1

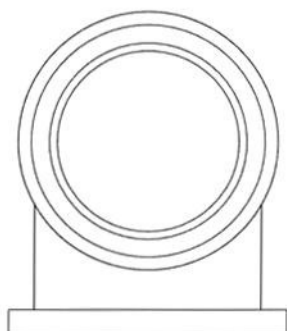

1.2

- (51) **25-01**
(11) 37617
(21) 2019-41588
(22) 15.11.2019
(15) 03.12.2020
(54) **Balistický panel pro výcvik v uzavřených prostorách**
(28) 1
(73) České vysoké učení technické v Praze, Praha 6, Dejvice, CZ
(72) Fornůsek Jindřich Ing., Ph.D., Praha 9, Prosek, CZ
Mára Michal Ing., Praha 9, Hostavice, CZ
Sovják Radoslav doc. Ing., Ph.D., Praha 6, Ruzyně, CZ
Zatloukal Jan Ing., Ph.D., Rychnov nad Kněžnou, CZ
(74) Ing. Václav Kratochvíl, Husníkova 2086/22, Praha 5, Stodůlky, 15800

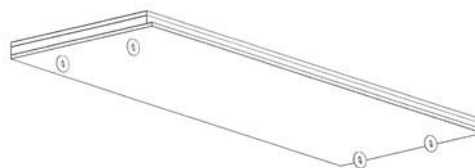

1.1

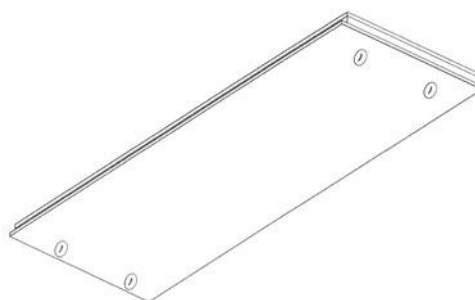

1.2

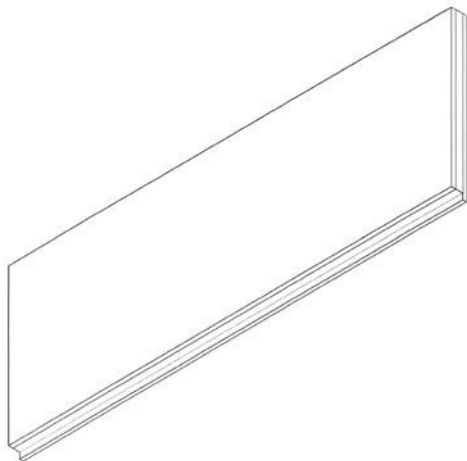

1.3

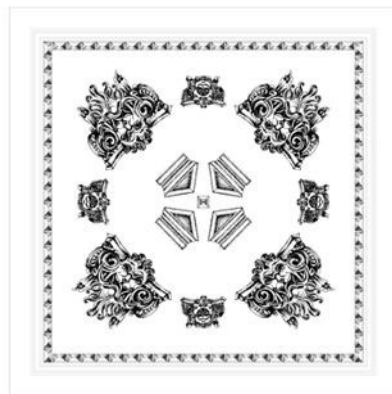

1.1

(51) **32-00**
(11) 37612
(21) 2019-41522
(22) 30.08.2019
(15) 03.12.2020
(54) **Grafika**
(28) 1
(73) N.TIES CLASSIC s.r.o., Hradec Králové, Nový Hradec Králové, CZ
(72) Vzdal se práva být uveden - §35(2)(c) zák.č.207/2000 Sb., CZ

(51) **32-00**
(11) 37616
(21) 2019-41582
(22) 08.11.2019
(15) 03.12.2020
(45) 09.11.2021
(54) **Ornament**
(28) 1
(73) Volvo Truck Corporation, 405 08 Göteborg, SE
(72) Białowas Konrad, 412 72 Gothenburg, SE
(74) Všetečka Zelený Švorčík a partneři, advokátní a patentová kancelář, JUDr. Michal Havlík, advokát, Hálkova 1406/2, Praha 2, Nové Město, 12000

(55) **Zveřejnění průmyslového vzoru je odloženo do: 09.11.2021**

Seznam vlastníků zapsaných průmyslových vzorů

(73)	(11)	(51)	(73)	(11)	(51)
České vysoké učení technické v Praze, Praha 6, Dejvice, CZ	37617	25-01	Volvo Truck Corporation, 405 08 Göteborg, SE	37616	32-00
N.TIES CLASSIC s.r.o., Hradec Králové, Nový Hradec Králové, CZ	37612	32-00	Západočeská univerzita v Plzni, Plzeň, Jižní Předměstí, CZ	37614	08-01
Váchová Zdeňka, Praha 8, Kobylisy, CZ	37613	03-01	Západočeská univerzita v Plzni, Plzeň, Jižní Předměstí, CZ	37615	08-01
Západočeská univerzita v Plzni, Plzeň, Jižní Předměstí, CZ	37618	08-01			

Dodatková ochranná osvědčení pro léčiva a pro přípravky na ochranu rostlin

Podání žádosti o udělení osvědčení

- (22) 20.11.2020
(21) SPC/CZ2020/723
(71) Novartis AG, 4056 Basel, CH
(68) 2044025
(54) **Deriváty chinolinonu a jejich farmaceutické přípravky**
(92) EU/1/20/1439, EU/1/20/1441, 02.06.2020
(93) EU/1/20/1439, EU/1/20/1441, 02.06.2020, EU
(95) **indakaterol acetát nebo indikaterol xinafoát v kombinaci s mometason furoátem, s výhodou indakaterol acetát v kombinaci s mometason furoátem**
Léčivo pro pediatrické použití
-

Udělení osvědčení

- (73) Chugai Seiyaku Kabushiki Kaisha, Kita-ku Tokyo 115-8543, JP
(68) 2644698
(11) 2644698/595
(54) **Multispecifická antigen vázající molekula, mající alternativní funkci k funkci krevního koagulačního faktoru VIII**
(92) EU/1/18/1271, 27.02.2018
(93) EU/1/18/1271, 27.02.2018, EU
(95) **Hemlibra - emicizumab, léčivý přípravek**
(94) 27.02.2033
-
- (73) Pfizer Inc., New York, NY 10017, US
(68) 2822953
(11) 2822953/670
(54) **Makrocyclické deriváty pro léčbu proliferativních onemocnění**
(92) EU/1/19/1355, 08.05.2019
(93) EU/1/19/1355, 08.05.2019, EU

- (95) **Lorviqua- lorlatinib, léčivý přípravek**
(94) 08.05.2034
-

- (73) Medivation Technologies LLC, San Francisco, 94105, CA, US
(68) 2767537
(11) 2767537/675
(54) **Dihydropyridoftalazinové inhibitory poly(ADP-ribóza)polymerázy (PARP)**
(92) EU/1/19/1377, 24.06.2019
(93) EU/1/19/1377, 24.06.2019, EU
(95) **TALZENNA - talazoparib, popřípadě ve formě své farmaceuticky přijatelné soli, jako tosylátu, nebo solvátu, léčivý přípravek**
(94) 24.06.2034
-

Úřední rozhodnutí a oznámení

MK4A, MK4F

Zánik patentů a autorských osvědčení uplynutím doby platnosti

(11)	(21)	Int.Cl/(51)	(11)	(21)	Int.Cl/(51)
292370	2001-2914	8/B66D 3/26	303421	2002-1977	8/C07C 69/013
293226	2000-4569	8/C12N 15/66	304925	2002-2007	8/A61K 38/46
295635	2002-1861	8/B22D 11/10	306357	2002-2367	8/C12N 15/82
300768	2002-1954	8/H05H 1/26			

MK1K

Zániky užitných vzorů uplynutím doby platnosti

(11)	(21)	(51)	(11)	(21)	(51)
21626	2010-23586	B29C 33/42	25972	2013-27844	E04F 13/074
21701	2010-23567	B62D 7/00	26151	2013-27762	B65D 41/16
21705	2010-23585	A01C 7/00	26226	2013-27715	B61D 17/08
21707	2010-23594	G09F 7/12	26356	2013-27804	A61K 31/519
21773	2010-23559	E04D 15/06	26783	2013-27720	F01B 1/08
22032	2010-23582	A47B 97/00	29255	2015-30950	A45D 40/26
22530	2010-23565	A43B 3/24	29289	2015-30947	A45D 40/26
22772	2010-23591	G01N 1/10	29290	2015-30948	A45D 40/26
25437	2013-27764	G01N 21/84	29291	2015-30949	A45D 40/26
25438	2013-27771	B27L 11/00	29293	2015-31395	A45D 40/26
25440	2013-27788	F01D 15/10	29294	2015-31396	A45D 40/26
25442	2013-27798	E04H 4/08	29295	2015-31397	A45D 40/26
25469	2013-27770	B65D 27/00	29296	2015-31398	A45D 40/26
25475	2013-27855	E04B 1/62	29445	2016-32229	E05B 47/02
25548	2013-27701	B42D 5/02	29446	2016-32232	E05B 47/02
25557	2013-27790	G09F 13/04	29466	2016-32288	B62B 5/04
25564	2013-27838	E04B 2/70	29490	2016-32249	F21V 8/00
25566	2013-27840	B65F 1/02	29492	2016-32283	E04H 17/14
25567	2013-27841	B65F 1/12	29494	2016-32285	H05B 3/46
25569	2013-27858	B65F 1/12	29495	2016-32287	E04H 6/04
25587	2013-27863	G09F 23/02	29496	2016-32292	F27D 1/02
25608	2013-27843	G09B 1/10	29519	2016-32296	H05H 1/00
25609	2013-27861	G09F 21/04	29521	2016-32312	H01B 7/28
25630	2013-27801	G06K 19/07	29522	2016-32322	A23F 5/36
25668	2013-27793	C22C 38/18	29523	2016-32332	E21D 21/02
25697	2013-27691	B29C 43/32	29540	2016-32254	B62D 33/027
25700	2013-27734	B23D 61/02	29542	2016-32268	A01M 25/00
25701	2013-27831	B24B 3/00	29544	2016-32280	C02F 11/00
25750	2013-27775	C08L 75/04	29546	2016-32315	B42D 15/02
25751	2013-27776	C08L 63/00	29547	2016-32316	C07D 231/46
25798	2013-27819	G01N 27/42	29548	2016-32329	A01K 15/00
25832	2013-27767	F21V 17/00	29549	2016-32333	G01N 25/02
25834	2013-27829	E06B 3/78	29571	2016-32281	A61B 17/86
25856	2013-27740	B65D 25/08	29572	2016-32295	A61B 5/103
25860	2013-27846	E02D 17/20	29592	2016-32233	B62M 1/36
25861	2013-27847	E02D 17/20	29595	2016-32328	B66D 3/04
25862	2013-27848	E02D 17/20	29608	2016-32277	F16P 1/06
25889	2013-27787	B23K 26/42	29635	2016-32299	B03D 103/06
25955	2013-27759	G08B 21/20	29636	2016-32302	A61F 2/38
25956	2013-27763	A47D 7/00	29661	2016-32231	A01K 51/00
25967	2013-27735	G01B 3/34	29663	2016-32304	G05F 1/67
25968	2013-27752	G06Q 40/02	29665	2016-32330	E06B 3/66

(11)	(21)	(51)		(11)	(21)	(51)	
29705	2016-32325	A47G 19/22	(2006.01)	29801	2016-32274	F16L 3/26	(2006.01)
29726	2016-32258	C08K 3/08	(2006.01)	29881	2016-32234	B05C 1/08	(2006.01)
29754	2016-32239	B26B 11/00	(2006.01)	29900	2016-32259	A45C 1/02	(2006.01)
29755	2016-32261	F04C 18/24	(2006.01)	29914	2016-32247	B65D 6/02	(2006.01)
29756	2016-32279	C12N 1/20	(2006.01)	29950	2016-32282	A63B 69/02	(2006.01)
29791	2016-32305	C12Q 1/68	(2006.01)	30066	2016-32307	F41H 13/00	(2006.01)
29792	2016-32314	F24F 7/06	(2006.01)	30127	2016-32252	F04C 2/107	(2006.01)
29796	2016-32395	E06B 11/08	(2006.01)	30129	2016-32297	F16P 1/02	(2006.01)
29800	2016-32245	G01N 1/28	(2006.01)	30364	2016-32240	B01F 3/02	(2006.01)

Zápisy licenčních smluv do patentového rejstříku pro nabyvatele

(11)	304861		(11)	308304	
(73)	Pliska Jan, Březová, CZ		(73)	České vysoké učení technické v Praze, Praha 6, Dejvice, CZ	
	Plisková Eva, Březová, CZ			Nabyvatel: BOLID M s.r.o., Voršilská 2085/3, Praha 1, Nové Město, 11000, CZ	
	Nabyvatel: SONNE HANZ spol. s r.o., Jančí 65, Březová, 74744, CZ			Druh licence: nevýlučná	
	Druh licence: nevýlučná			Datum uzavření smlouvy: 10.11.2020	
	Datum uzavření smlouvy: 01.10.2020			Datum zápisu smlouvy: 07.12.2020	
	Datum zápisu smlouvy: 07.12.2020				
(11)	308302		(11)	308319	
(73)	České vysoké učení technické v Praze, Praha 6, Dejvice, CZ		(73)	České vysoké učení technické v Praze, Praha 6, Dejvice, CZ	
	Nabyvatel: BOLID M s.r.o., Voršilská 2085/3, Praha 1, Nové Město, 11000, CZ			Nabyvatel: BOLID M s.r.o., Voršilská 2085/3, Praha 1, Nové Město, 11000, CZ	
	Druh licence: nevýlučná			Druh licence: nevýlučná	
	Datum uzavření smlouvy: 10.11.2020			Datum uzavření smlouvy: 10.11.2020	
	Datum zápisu smlouvy: 07.12.2020			Datum zápisu smlouvy: 07.12.2020	

ND1K

První prodloužení doby platnosti užitéch vzorů

(51)	E04C 2/54	(2006.01)	(51)	E04C 1/40	(2006.01)
	E04B 1/86	(2006.01)		E04G 9/00	(2006.01)
	E01F 8/00	(2006.01)		E01D 19/00	(2006.01)
(11)	29808		(11)	30218	
(21)	2016-32527		(21)	2016-33024	
(22)	30.06.2016		(22)	07.11.2016	
(73)	LIKO-S, a.s., Slavkov u Brna, CZ		(73)	SMP CZ, a.s., Praha 4, Michle, CZ	
(54)	Průhledný zvukoabsorpční panel		(54)	Prvek ztraceného bednění pro umístění na nosníky spřaženého mostu	
(51)	A63F 1/12	(2006.01)	(51)	G01T 1/24	(2006.01)
(11)	30045		(11)	30224	
(21)	2016-32833		(21)	2016-33115	
(22)	20.09.2016		(22)	01.12.2016	
(73)	IN C O M E, spol. s r.o., Praha 5, Stodůlky, CZ		(73)	ADVACAM s.r.o., Praha 7, Holešovice, CZ	
(54)	Zařízení pro míchání karet		(54)	Spektrálně citlivá kamera	
(51)	B01F 7/06	(2006.01)	(51)	G06F 3/01	(2006.01)
	B01F 7/22	(2006.01)	(11)	30244	
(11)	30167		(21)	2016-33000	
(21)	2016-33070		(22)	02.11.2016	
(22)	22.11.2016		(73)	Michal Provázek s.r.o., Olomouc, Nová Ulice, CZ	
(73)	TECHMIX s.r.o., Brno, CZ		(54)	Zařízení pro zajištění komplexního dohledu na mobilní obytné objekty	
(54)	Axiální míchadlo s oblémy lopatkami				
(51)	B01D 24/02	(2006.01)	(51)	B23D 61/14	(2006.01)
	B01D 24/14	(2006.01)		B23D 61/12	(2006.01)
	B01D 39/04	(2006.01)		B23D 65/00	(2006.01)
	C02F 3/30	(2006.01)		B27B 23/00	(2006.01)
(11)	30185		(11)	30252	
(21)	2016-33030		(21)	2016-33179	
(22)	09.11.2016		(22)	14.12.2016	
(73)	Vysoké učení technické v Brně, Brno, CZ		(73)	NEVA - TRADE s.r.o., Kardašova Řečice, CZ	
	DEKONTA, a.s., Stehelčevy, CZ		(54)	Řezný nástroj	
(54)	Denitrifikační vertikální bioreaktor				

- | | |
|--|---|
| (51) B65B 43/04 (2006.01) | (51) A63H 7/02 (2006.01) |
| B65B 7/00 (2006.01) | A63B 69/36 (2006.01) |
| (11) 30256 | G09B 9/00 (2006.01) |
| (21) 2016-32412 | (11) 30384 |
| (22) 26.05.2016 | (21) 2016-33246 |
| (73) ASTRO Vlašim spol. s r.o., Vlašim, CZ | (22) 29.12.2016 |
| (54) Zařízení pro aplikaci teplem a tlakem nebo tlakem aktivované spojovací vrstvy | (73) Schovánek Jan, Semily, CZ |
| (51) B60N 2/44 (2006.01) | (54) Dřevěná hračka pro simulování odpalu míčku |
| B60N 3/00 (2006.01) | (51) B05B 12/12 (2006.01) |
| B60N 2/90 (2018.01) | (11) 30386 |
| (11) 30292 | (21) 2017-33272 |
| (21) 2016-33187 | (22) 09.01.2017 |
| (22) 15.12.2016 | (73) AGRIO MZS s.r.o., Křemže, CZ |
| (73) ŠKODA AUTO a.s., Mladá Boleslav, Mladá Boleslav II, CZ | (54) Systém variabilního dávkování pesticidů a hnojiv |
| (54) Podnožka pod nohy | (51) F16B 39/14 (2006.01) |
| (51) B05B 9/01 (2006.01) | F16B 39/24 (2006.01) |
| (11) 30294 | F16B 39/04 (2006.01) |
| (21) 2016-33211 | (11) 30390 |
| (22) 20.12.2016 | (21) 2017-33294 |
| (73) Vysoká škola báňská-Technická univerzita Ostrava, Ostrava-Poruba, CZ | (22) 16.01.2017 |
| (54) Chlazená sonda s rozprašovací tryskou pro dávkování reakčního činidla | (73) Padalík Vladislav, Praha 9, CZ |
| (51) E03F 7/02 (2006.01) | (54) Pojistný kroužek šroubů a matic |
| (11) 30307 | (51) G02B 6/46 (2006.01) |
| (21) 2016-33164 | B29C 71/02 (2006.01) |
| (22) 12.12.2016 | (11) 30405 |
| (73) Metal Arsenal s.r.o., Lysá nad Labem, CZ | (21) 2016-33249 |
| (54) Skládací kanalizační ucpávka | (22) 30.12.2016 |
| (51) A23L 2/02 (2006.01) | (73) Vysoká škola báňská - Technická univerzita Ostrava, Ostrava - Poruba, CZ |
| A23L 2/40 (2006.01) | (54) Zařízení pro modifikaci optického kabelu |
| A23L 2/54 (2006.01) | (51) G06T 11/00 (2006.01) |
| C12G 3/00 (2006.01) | (11) 30426 |
| (11) 30308 | (21) 2016-32990 |
| (21) 2016-33171 | (22) 28.10.2016 |
| (22) 13.12.2016 | (73) Carl Zeiss X-Ray Microscopy Inc., Pleasanton, CA, US |
| (73) VINARSTVÍ Velké Bílovice s.r.o., Velké Bílovice, CZ | (54) Rentgenový CT systém |
| Vysoké učení technické v Brně, Brno, CZ | (51) H01S 3/00 (2006.01) |
| (54) Kombinovaný nápoj na bázi vína a ovocné šťávy | H01S 3/23 (2006.01) |
| (51) B21D 19/04 (2006.01) | (11) 30454 |
| (11) 30309 | (21) 2016-33230 |
| (21) 2016-33174 | (22) 23.12.2016 |
| (22) 13.12.2016 | (73) Fyzikální ústav AV ČR, v. v. i., Praha 8, CZ |
| (73) ŠKODA AUTO a.s., Mladá Boleslav, Mladá Boleslav II, CZ | (54) Vícekanálový vláknový systém distribuce signálního impulsu pro laserové zesilovače s frekvenčně rozmitnutými impulsy a vzájemnou femtosekundovou synchronizací |
| (54) Mechanicko-pneumatický rolnový předlem | (51) F24F 13/20 (2006.01) |
| (51) F16B 39/14 (2006.01) | (11) 30502 |
| F16B 39/24 (2006.01) | (21) 2016-33119 |
| F16B 39/04 (2006.01) | (22) 01.12.2016 |
| (11) 30354 | (73) Špíler Jaroslav, Plzeň, CZ |
| (21) 2016-33175 | (54) Krycí designová deska k instalaci na výdech ventilu vzduchu vzduchotechniky |
| (22) 14.12.2016 | (51) F25D 27/00 (2006.01) |
| (73) Padalík Vladislav, Praha 9, CZ | F21V 8/00 (2006.01) |
| (54) Pojistný kroužek šroubení | F21V 17/10 (2006.01) |
| (51) B22D 7/06 (2006.01) | (11) 30505 |
| (11) 30360 | (21) 2016-33159 |
| (21) 2016-33241 | (22) 09.12.2016 |
| (22) 28.12.2016 | (73) GTB GROUP, s.r.o., Staré Město, CZ |
| (73) VÍTKOVICE HEAVY MACHINERY a.s., Ostrava, Vítkovice, CZ | (54) Konstrukční úprava izolačního skla |
| Vysoká škola báňská - Technická univerzita Ostrava, Ostrava, Poruba, CZ | (51) E02B 15/04 (2006.01) |
| (54) Bramová kokila pro odlévání nástrojových ocelí | (11) 30506 |
| (51) A01G 13/02 (2006.01) | (21) 2016-33205 |
| D03D 15/10 (2006.01) | (22) 20.12.2016 |
| D03D 3/08 (2006.01) | (73) REO AMOS, spol. s r. o., Ostrava - Třebovice, CZ |
| (11) 30375 | (54) Norná stěna pro vysoké rychlosti toku |
| (21) 2016-32933 | |
| (22) 13.10.2016 | |
| (73) JUTA a.s., Dvůr Králové nad Labem, CZ | |
| (54) Agrotextilie se zvýšeným třením pro použití na svahu s vyšším sklonem | |

- | | |
|--|---|
| (51) F21K 2/06 (2006.01) | (51) A21C 11/24 (2006.01) |
| F21V 8/00 (2006.01) | A21C 3/02 (2006.01) |
| F21V 29/00 (2015.01) | (11) 30662 |
| G02B 6/00 (2006.01) | (21) 2016-33149 |
| (11) 30508 | (22) 09.12.2016 |
| (21) 2016-33257 | (73) TESCO MA s.r.o., Zlín, CZ |
| (22) 31.12.2016 | (54) Zařízení pro výrobu těstovin v domácnosti |
| (73) Vysoká škola báňská - Technická univerzita Ostrava, Ostrava - Poruba, CZ | (51) B25H 1/14 (2006.01) |
| (54) Luminiscenční svítidlo žárovkového typu | (11) 30702 |
| (51) B01D 63/02 (2006.01) | (21) 2016-33086 |
| F28F 9/04 (2006.01) | (22) 25.11.2016 |
| (11) 30513 | (73) Kuchta Petr, Čaková, CZ |
| (21) 2017-33329 | Riedel Roman, Karlovice, CZ |
| (22) 24.01.2017 | Riedelová Isabella, Vrbno pod Pradědem, CZ |
| (73) Vysoké učení technické v Brně, Brno, CZ | (54) Teleskopický rám |
| (54) Sběrná komora tepelného výměníku z dutých vláken | (51) C08L 23/12 (2006.01) |
| (51) G07B 15/02 (2011.01) | C08L 97/00 (2006.01) |
| G07B 11/02 (2006.01) | C08K 7/02 (2006.01) |
| G06Q 20/18 (2012.01) | C08K 7/28 (2006.01) |
| G06Q 20/42 (2012.01) | C08K 5/01 (2006.01) |
| G06Q 20/34 (2012.01) | (11) 30800 |
| G06Q 20/36 (2012.01) | (21) 2016-33116 |
| (11) 30567 | (22) 01.12.2016 |
| (21) 2016-33096 | (73) Technická univerzita v Liberci, Katedra strojírenské technologie, oddělení tváření kovů a zpracování plastů, Liberec I - Staré Město, CZ |
| (22) 28.11.2016 | Magna Exteriors (Bohemia) s.r.o., Liberec, CZ |
| (73) ČSAD SVT Praha, s.r.o., Praha 8, Karlín, CZ | (54) Polymerní kompozit s kokosovými vlákny a nízkohustotnými částicemi |
| (54) Zařízení pro výdej jízdenek ve veřejné dopravě se zpětnou vazbou na provozovatele | (51) B65B 51/10 (2006.01) |
| (51) F04D 29/22 (2006.01) | B65B 51/30 (2006.01) |
| F04D 29/043 (2006.01) | (11) 31260 |
| F04D 29/66 (2006.01) | (21) 2016-33067 |
| (11) 30590 | (22) 21.11.2016 |
| (21) 2016-33243 | (73) Viking Mašek, a.s., Praha 7, CZ |
| (22) 28.12.2016 | (54) Balicí stroj pro tvorbu a plnění více druhů sáčků |
| (73) CENTRUM HYDRAULICKÉHO VÝZKUMU spol. s r.o., Lutín, CZ | (51) B01D 69/02 (2006.01) |
| (54) Jednorotorová čerpadlová turbína s inducerem | B01D 69/06 (2006.01) |
| (51) C08G 63/08 (2006.01) | B01D 69/08 (2006.01) |
| C07K 2/00 (2006.01) | B01D 71/34 (2006.01) |
| (11) 30612 | B01D 71/26 (2006.01) |
| (21) 2016-33078 | B01D 71/28 (2006.01) |
| (22) 23.11.2016 | (11) 31394 |
| (73) Ústav experimentální medicíny AV ČR, v. v. i., Praha 4, Krč, CZ | (21) 2017-34333 |
| (54) 3D kompozitní gely pro řízenou diferenciaci buněk v podmínkách in vitro | (22) 24.11.2016 |
| (51) B65D 77/06 (2006.01) | (73) MemBrain s.r.o., Stráž pod Ralskem, CZ |
| B67D 1/04 (2006.01) | (54) Heterogenní iontovýmenná membrána |
| (11) 30618 | (51) A61G 7/05 (2006.01) |
| (21) 2017-33265 | A47C 21/08 (2006.01) |
| (22) 03.01.2017 | (11) 31565 |
| (73) MozART Praha s.r.o., Praha 10, CZ | (21) 2016-33155 |
| (54) Obal na nápoj | (22) 09.12.2016 |
| (51) A47J 27/00 (2006.01) | (73) BORCAD Medical a.s., Fryčovice, CZ |
| A47J 27/10 (2006.01) | (54) Zdravotnický prostředek s odnímatelným uzamykatelným čelem |
| (11) 30659 | (51) G01G 13/02 (2006.01) |
| (21) 2016-33083 | B65G 33/10 (2006.01) |
| (22) 25.11.2016 | (11) 32693 |
| (73) TESCO MA s.r.o., Zlín, CZ | (21) 2016-32987 |
| (54) Forma na knedlíky | (22) 27.10.2016 |
| (51) A47L 17/00 (2006.01) | (73) ASTRO Vlašim spol. s r.o., Vlašim, CZ |
| (11) 30660 | (54) Šnekový váhový dávkovač |
| (21) 2016-33085 | (51) A61C 8/00 (2006.01) |
| (22) 25.11.2016 | (11) 32752 |
| (73) TESCO MA s.r.o., Zlín, CZ | (21) 2019-35908 |
| (54) Zařízení pro sušení nádobí | (22) 24.01.2017 |
| | (73) FOSHAN ANGELS BIOTECHNOLOGY CO., LTD, Nanhai District Foshan, Guangdong, CN |
| | (54) Implantátový systém s rychle vyměnitelnými centrálními šrouby |

ND1K

Druhé prodloužení doby platnosti užitečných vzorů

- | | |
|--|--|
| (51) F24J 2/52 (2006.01) | (51) G08B 21/06 (2006.01) |
| H01L 31/042 (2006.01) | G02C 5/14 (2006.01) |
| F24S 25/00 (2018.01) | (11) 26419 |
| H02S 20/23 (2014.01) | (21) 2013-28867 |
| (11) 26262 | (22) 03.12.2013 |
| (21) 2013-28743 | (73) Univerzita Karlova v Praze, Praha 1, CZ |
| (22) 08.11.2013 | (54) Optoelektronický únavový senzor |
| (73) SOLARTEC HOLDING a.s., Rožnov pod Radhoštěm, CZ | (51) B66F 7/04 (2006.01) |
| (54) Nosný rám, zejména pro fotovoltaické systémy situované nad střešní krytinou | B60P 1/02 (2006.01) |
| (51) F24J 2/52 (2006.01) | (11) 26452 |
| H01L 31/042 (2006.01) | (21) 2013-28748 |
| F24S 25/00 (2018.01) | (22) 11.11.2013 |
| (11) 26335 | (73) AUTO M+V s.r.o., Velké Meziříčí, CZ |
| (21) 2013-28755 | (54) Zvedací systém pro platformu, zvláště k zabudování do interiéru dodávkového vozu |
| (22) 11.11.2013 | (51) G09B 23/28 (2006.01) |
| (73) SOLARTEC HOLDING a.s., Rožnov pod Radhoštěm, CZ | (11) 26459 |
| (54) Držáky solárních kolektorů, zejména fotovoltaických panelů | (21) 2013-28924 |
| (51) B30B 11/14 (2006.01) | (22) 12.12.2013 |
| B30B 3/04 (2006.01) | (73) Otáhal Michal MUDr., Praha, CZ |
| (11) 26340 | (54) Model pro návčiv koniotomie/koniostomie nebo tracheostomie |
| (21) 2013-28798 | (51) E04H 6/12 (2006.01) |
| (22) 21.11.2013 | (11) 26552 |
| (73) Slovenská technická univerzita Bratislava, Strojnícka fakulta, Bratislava, SK | (21) 2013-28895 |
| (54) Lis na pelety | (22) 09.12.2013 |
| (51) E04B 2/08 (2006.01) | (73) Vondráček Jiří Mgr., Praha, CZ |
| E04B 1/04 (2006.01) | (54) Systém využití nosných panelových konstrukcí k vytvoření parkovacích stání |
| E01C 5/06 (2006.01) | (51) A61B 5/00 (2006.01) |
| (11) 26343 | G05B 15/02 (2006.01) |
| (21) 2013-28815 | G06F 13/38 (2006.01) |
| (22) 22.11.2013 | G06Q 50/24 (2012.01) |
| (73) Hořava Patrik Ing., Černá Hora, CZ | G06Q 50/22 (2012.01) |
| (54) Stavební dílec | G08C 17/00 (2006.01) |
| (51) A61K 8/98 (2006.01) | G08C 17/02 (2006.01) |
| (11) 26348 | H04Q 9/00 (2006.01) |
| (21) 2013-28889 | G06F 21/30 (2013.01) |
| (22) 09.12.2013 | G06F 21/60 (2013.01) |
| (73) Kosmetika CAPRI, spol. s r.o., Praha 6, CZ | G16H 10/60 (2018.01) |
| (54) Omlazující pleťový krém obsahující koží kolostrum | (11) 26591 |
| (51) F16H 55/00 (2006.01) | (21) 2013-28881 |
| F16H 3/083 (2006.01) | (22) 05.12.2013 |
| (11) 26351 | (73) České vysoké učení technické v Praze, Praha 6, Dejvice, CZ |
| (21) 2013-28724 | (54) Systém pro měření biologických a technických veličin v přirozeném prostředí člověka |
| (22) 05.11.2013 | (51) G01N 33/44 (2006.01) |
| (73) ZETOR TRACTORS a.s., Brno, CZ | G01K 11/00 (2006.01) |
| (54) Redukční převodovka s výstupem pro pohon přední hnací nápravy | G01N 25/00 (2006.01) |
| (51) A23J 1/20 (2006.01) | (11) 26641 |
| A23J 3/08 (2006.01) | (21) 2013-29011 |
| A23C 21/00 (2006.01) | (22) 23.12.2013 |
| B01D 15/00 (2006.01) | (73) Západočeská univerzita v Plzni, Plzeň, CZ |
| (11) 26415 | (54) Zařízení pro testování procesu vytvrzování pryskyřice v závislosti na jejím ohřevu |
| (21) 2013-28770 | (51) A47B 57/10 (2006.01) |
| (22) 15.11.2013 | A47B 57/04 (2006.01) |
| (73) Univerzita Palackého, Olomouc, CZ | (11) 26658 |
| (54) Zařízení k provádění separace syrovátkových proteinů z mléčného média | (21) 2013-28737 |
| (51) E04H 6/24 (2006.01) | (22) 07.11.2013 |
| E04H 6/12 (2006.01) | (73) Tesařová Iveta, Strakonice, CZ |
| E04H 6/08 (2006.01) | (54) Variabilní policový systém |
| (11) 26417 | |
| (21) 2013-28824 | |
| (22) 22.11.2013 | |
| (73) KOMA - Parking a.s., Ostrava - Vítkovice, CZ | |
| (54) Zařízení pro parkování motorových vozidel | |

- | | | | |
|--|-----------|--|-----------|
| (51) G05F 1/67 | (2006.01) | (51) A61G 7/05 | (2006.01) |
| H02J 1/14 | (2006.01) | A61G 7/047 | (2006.01) |
| H02J 13/00 | (2006.01) | A61G 7/002 | (2006.01) |
| (11) 26689 | | A61G 7/043 | (2006.01) |
| (21) 2013-29000 | | (11) 26884 | |
| (22) 20.12.2013 | | (21) 2013-28736 | |
| (73) Koudelka Pavel Ing., Hradec Králové, CZ | | (22) 07.11.2013 | |
| Žáček Miloš Ing., Slatiňany, CZ | | (73) MORAVSKÝ VÝZKUM, s.r.o., Ostrava, Moravská Ostrava, CZ | |
| (54) Systém zpracování a využití energie z obnovitelného zdroje | | (54) Robotické mobilní a modifikovatelné lůžko a mobilní všesměrový podvozek | |
| (51) E04C 2/12 | (2006.01) | (51) E01C 7/26 | (2006.01) |
| E04B 2/02 | (2006.01) | (11) 26987 | |
| E04B 2/14 | (2006.01) | (21) 2013-28923 | |
| (11) 26755 | | (22) 12.12.2013 | |
| (21) 2014-29133 | | (73) Vysoké učení technické v Brně, Brno, CZ | |
| (22) 27.01.2014 | | Skanska a.s., Praha 8, Karlín, CZ | |
| (73) Vojtasík Radovan Ing., Rychvald u Karviné, CZ | | (54) Asfaltová směs se zvýšenou odolností proti šíření trhlin | |
| (54) Panely s pevně spojenými dílci, zejména pro stavebnicové masivní dřevěné konstrukce | | (51) A41B 9/02 | (2006.01) |
| (51) A23L 1/20 | (2006.01) | (11) 27088 | |
| A23L 1/308 | (2006.01) | (21) 2013-28847 | |
| A23L 33/21 | (2016.01) | (22) 28.11.2013 | |
| (11) 26803 | | (73) MOIRA CZ, a.s., Praha 4, CZ | |
| (21) 2013-28925 | | (54) Pánské spodní prádlo kalhotového typu se zvýšeným komfortem | |
| (22) 12.12.2013 | | (51) B01D 29/60 | (2006.01) |
| (73) MARKUS LUPINUS s.r.o., Praha 5, Smíchov, CZ | | B01D 29/50 | (2006.01) |
| (54) Dietikum a funkční potravina | | B01D 29/66 | (2006.01) |
| (51) G10D 3/00 | (2006.01) | (11) 27131 | |
| G10D 1/08 | (2006.01) | (21) 2013-29036 | |
| G10D 3/06 | (2020.01) | (22) 31.12.2013 | |
| (11) 26814 | | (73) VODASERVIS s.r.o., Žďár nad Sázavou, CZ | |
| (21) 2014-29086 | | (54) Nerezový tlakový filtr na odstranění železa a manganu z vody | |
| (22) 15.01.2014 | | (51) B65H 23/022 | (2006.01) |
| (73) Furch František, Velké Němčice, CZ | | (11) 27534 | |
| Furch Petr, Velké Němčice, CZ | | (21) 2013-28877 | |
| (54) Strunný nástroj, zvláště kytara | | (22) 05.12.2013 | |
| (51) F28D 1/00 | (2006.01) | (73) KOMFI spol. s r. o., Lanškroun, CZ | |
| F28F 3/00 | (2006.01) | (54) Elastický segment se zvlněným okrajem pro rozháněcí válce | |
| (11) 26847 | | (51) B60K 35/00 | (2006.01) |
| (21) 2014-29129 | | H05K 5/00 | (2006.01) |
| (22) 24.01.2014 | | (11) 28319 | |
| (73) Kavestav s.r.o., Brno, CZ | | (21) 2014-30148 | |
| (54) Tepelný výměník | | (22) 22.10.2014 | |
| (51) A61N 1/40 | (2006.01) | (73) PowerSilicon s.r.o., Studénka, CZ | |
| A61N 5/01 | (2006.01) | (54) Box pro uložení desky plošných spojů | |
| H03H 5/00 | (2006.01) | | |
| (11) 26868 | | | |
| (21) 2013-28992 | | | |
| (22) 20.12.2013 | | | |
| (73) UJP PRAHA a.s., Praha - Zbraslav, CZ | | | |
| (54) Elektromagnetický bezdrátový lokalizační systém | | | |

ND4Q

Třetí obnovy doby ochrany průmyslových vzorů

- (51) 09-03
(11) 33277
(21) 2005-36535
(22) 01.12.2005
(54) Nástřih a přední strana krabičky

PD4A

Převod práv a ostatní změny majitelů patentů

(11) 304553
(21) 2013-308
(73) Springtide Ventures s.r.o., Praha 10, Strašnice, CZ

(11) 304594
(21) 2012-775
(73) Apis Innovation s.r.o., Olomouc, CZ

PD4Q

Převod práv a ostatní změny vlastníků průmyslových vzorů

(11) 36638
(21) 2015-40468
(73) Kolařík Adam, Nový Jičín, CZ

Zamítnuté a částečně zamítnuté přihlášky ochranných známek před zveřejněním

Kapitola obsahuje údaje o rozhodnutích o přihláškách ochranných známek, u kterých byly na základě provedeného věcného průzkumu shledány Úřadem důvody pro zamítnutí přihlášky ochranné známky podle ustanovení § 4 nebo 6 zákona č. 441/2003 Sb. Na základě toho Úřad vydal rozhodnutí o zamítnutí přihlášky podle ustanovení § 22 zákona č. 441/2003 Sb., a to pro celý seznam výrobků a služeb nebo pro jeho část. Údaje o výsledku rozhodnutí (zamítnutí přihlášky, částečné zamítnutí přihlášky) jsou uvedeny jako datum právní moci rozhodnutí/výsledek rozhodnutí.

(210) **O-542948**

(540) **Centrum Minimálně Invazivní Estetické
Gynekologie**

03.12.2020/NABYTÍ P.M. - ZAMÍTNUTÍ PŘIHLÁŠKY

(210) **O-563756**

(540) **Dodáváme energii českému řemeslu**

02.12.2020/NABYTÍ P.M. - ZAMÍTNUTÍ PŘIHLÁŠKY

(210) **O-564938**

(540) **centrum Očkování a cestovní medicíny**

21.11.2020/NABYTÍ P.M. - ZAMÍTNUTÍ PŘIHLÁŠKY

Přehled zveřejněných přihlášek ochranných známek

Přihlášky ochranných známek, které byly na základě výsledků formálního a věcného průzkumu provedeného Úřadem shledány schopné zápisu do rejstříku ochranných známek, jsou obsaženy v této kapitole. Důležitou právní skutečností je, že zveřejněním přihlášky ochranné známky v této kapitole Věstníku (§ 23 zákona č. 441/2003 Sb.) začíná běžet zákonná tříměsíční lhůta pro podání námitek podle ustanovení § 25 zákona č. 441/2003 Sb.

Číselný přehled (210)											
O-553866	O-555744	O-555887	O-558370	O-562978	O-564657	O-565360	O-565382	O-565764	O-565992	O-566072	O-566164
O-566165	O-566183	O-566239	O-566321	O-566376	O-566493	O-566516	O-566536	O-566570	O-566571	O-566572	O-566622
O-566754	O-566855	O-566860	O-566886	O-567060	O-567066	O-567086	O-567090	O-567197	O-567309	O-567310	O-567311
O-567317	O-567319	O-567328	O-567329	O-567364	O-567376	O-567378	O-567380	O-567407	O-567449	O-567458	O-567459
O-567484	O-567494	O-567495	O-567498	O-567501	O-567506	O-567507	O-567511	O-567513	O-567568	O-567572	O-567580
O-567581	O-567584	O-567598	O-567599	O-567604	O-567609	O-567617	O-567622	O-567626	O-567632	O-567634	O-567635
O-567637	O-567638	O-567641	O-567647	O-567654	O-567655	O-567656	O-567657	O-567661	O-567686	O-567708	O-567711
O-567712	O-567714	O-567715	O-567722	O-567725	O-567726	O-567727	O-567760	O-567774	O-567903	O-568141	O-568142

Zveřejněné přihlášky ochranných známek

(210) **O-553866**

(220) 18.02.2019

(320) 18.02.2019

(511) 35, 41, 43

(540)

Výstaviště Kroměříž

(510) (35) propagační činnost, reklama, pomoc při řízení obchodní činnosti, obchodní administrativa, kancelářské práce; (41) výchova, vzdělávání, kulturní aktivity, zejména pořádání výstav kulturního a vzdělávacího charakteru, pořádání hudebních a společenských akcí; (43) služby zajišťující stravování a nápoje, provoz restaurace, baru, kavárny, klubu.

(730) **Výstaviště Kroměříž s.r.o.**, K Výstavišti 4069/8, Kroměříž, 76701, CZ

(740) Mgr. Lukáš Lorenc, advokát, Štefánikova 256/34, Praha 5, 15000

(210) **O-555744**

(220) 03.05.2019

(320) 03.05.2019

(511) 38, 42

(540)

České Radiokomunikace

(510) (38) spoje (komunikace), a to poskytování služeb elektronických komunikací, poskytování služeb, které dovolují alespoň jedné osobě komunikovat s druhou osobou pomocí intelektuálního smyslu, služby, které spočívají v rozšiřování rádiových a televizních programů; (42) cloud computing, analýza počítačových systémů, údržba, správa, tvorba, navrhování, obnova, rekonstrukce a vývoj databází, integrace počítačových systémů a sítí.

(730) **České Radiokomunikace a.s.**, Skokanská 2117/1, Praha 6, Břevnov, 16900, CZ

(740) Mgr. František Korbel Ph.D., advokát, Na Florenci 2116/15, Praha 1 - Nové Město, 11000

(210) **O-555887**

(220) 13.05.2019

(320) 13.05.2019

(511) 25, 35, 41

(540)

HOSTIVICE RUN

(510) (25) sportovní trička s krátkým rukávem, trička s potiskem, čepice, čelenky, sportovní oděvy; (35) reklamní, marketingové a propagační služby; (41) organizování sportovních soutěží, organizování sportovních akcí.

(730) **Černý Jan PhDr., Ph.D.**, K Rybníku 698, Hostivice, 25301, CZ
MKSH, příspěvková organizace, Husovo náměstí 1702, Hostivice, 25301, CZ

(740) PhDr. Jan Černý Ph.D., K Rybníku 698, Hostivice, 25301

(210) **O-558370**

(220) 09.09.2019

(320) 09.09.2019

(511) 9, 16, 35, 41

(540)

Automobil Industry

(510) (9) nosiče textových, obrazových a zvukových dat a informací, elektronický časopis; (16) časopis, tiskoviny a polygrafické výrobky; (35) inzertní, reklamní a propagační činnost a služby; (41) online vydávání elektronických knih a časopisů.

(730) **Infocube s. r. o.**, Křivého 541/7, Brno, Královo Pole, 61200, CZ

(210) **O-562978**

(220) 07.04.2020

(320) 07.04.2020

(511) 29, 31, 44

(540)

BIO VEJCE s.r.o.

(510) (29) bílkovina pro kulinářské účely, hotová jídla obsahující (převážně) vejce, hotová jídla obsahující převážně rybí karbenátky, zeleninu, vařená vejce a vývar (oden), konzervovaná křepelčí vejce, křepelčí vejce, nakládaná vejce, omelety, skotská vejce, slepičí vejce, solená vejce, stoletá vejce, sušená vejce, tekutá vejce, vaječný bílek, vaječný žloutek, vejce, žloutek, zmrazená vejce, zpracovaná vejce, ptačí vejce a vaječné výrobky, vše vyráběno, pěstováno nebo chováno v souladu s předpisy o ekologickém zemědělství; (31) drůbež na chov chovaná v souladu s předpisy o ekologickém zemědělství; (44) služby chovu drůbeže v souladu s předpisy o ekologickém zemědělství.

(730) **BIO VEJCE s.r.o.**, Nedokončená 1618, Praha 9, Kyje, 19800, CZ

(740) JUDr. Petr Holý, advokát, Místecká 567, Praha 9, Letňany, 19900

(210) **O-564657**

(220) 18.06.2020

(320) 18.06.2020

(511) 28, 32, 35, 41, 43

(540)

joyscape:

(510) (28) hračky, hry a žertovné předměty, přístroje pro videohry; (32) pivo a pivovarnické výrobky, nealkoholické nápoje; (35) reklama, marketing a propagační služby, obchodní služby a informace pro spotřebitele, pomoc v obchodní a podnikatelské činnosti, management a administrativní služby; (41) služby v oblasti vzdělávání, zábavy a sportu; (43) informace o dočasném ubytování, poradenské a rezervační služby, poskytování jídla a nápojů.

(730) **Adamek Stanislav Mgr.**, U Školky 345/6, Plzeň, Koterov, 32600, CZ

(210) **O-565360**

(220) 18.07.2020

(320) 18.07.2020

(511) 1, 9, 17, 35, 37, 45

(540)



(510) (1) hasicí látky, hasicí prostředky, hasicí směsi a hasební sloučeniny; (9) přístroje a zařízení hasicí a protipožární techniky, hasicí přístroje, hasicí přístroje do automobilů, ochranné a ohnivzdorné pracovní oděvy a pracovní pomůcky, ochranné požární obleky, obuv, rukavice, zástěry, přilby a štíty, brýle, dýchací přístroje, masky a respirátory k jinému než lékařskému použití, filtry pro dýchací přístroje, pro masky a respirátory k jinému než lékařskému použití, požární hlásiče, akustická a jiná signalizační výstražná a varovná zařízení (např. zvuková, světelná), analyzátoři plynů, detektory kouře, záchranné přístroje a vybavení, záchranné a bezpečnostní pásy, bezpečnostní (ochranné) sítě, záchranné plachty, požární hole, požární stříkačky, požární čerpadla, požární hadice, požární hubice, trysky požárních hadic, požární schodiště a žebříky, požární čelny a lodí, audiovizuální zařízení pro výuku a školení; (17) prostředky protipožární a impregnační (izolace), přípravky, hmoty a materiály, nástřiky, nátěry a omítky pro snížení hořlavosti; (35) administrativní služby v oblasti protipožární ochrany a bezpečnosti práce, zprostředkování obchodu s výrobky výše uvedenými ve třídách 1 a 9, zprostředkování obchodu s

požárními hydranty, hasicími prostředky, hasicími přístroji, požárními čerpadly, požárními hadicemi, zprostředkování obchodu s protipožárními omítkami a protipožárními hmotami, zprostředkování obchodu se speciálním protipožárním a bezpečnostním sklem, zprostředkování obchodu s protipožárními stěnami, výplněmi a panely, zprostředkování obchodu s protipožárními dveřmi, okny, přičkami; (37) montáž, servis, opravy, plnění a kontroly hasicích přístrojů, hasicích zařízení, hydrantů, hydrantových systémů, požárních vodovodů, montáž, servis, opravy elektrické požární signalizace (požárních hlásičů), montáž, opravy a demontáž protipožárních a bezpečnostních systémů a výrobků (např. oken, okenic, dveří, vrat, závor, přiček, stěn), montáž, opravy a demontáž izolací staveb, protipožárních ucpávek, uzávěrů, klapek, manžet, provádění protipožárních nátěrů, nástřiků a obkladů, plnění hasicích přístrojů, plnění nádob na plyn, tlakové zkoušky hasicích přístrojů a nádob na plyn, revize kovových nádob, včetně tlakových, zajišťování odborných revizí, stavební dozor, servis pultů centralizované ochrany, provádění jednoduchých a drobných staveb, jejich změn a odstraňování, přípravné práce pro stavbu, včetně prací zemních a výkopových, provádění terénních úprav, stavba a demontáž lešení a bezpečnostních lávek, instalace, údržba a opravy požárních hlásičů, poradenské služby vztahující se k instalaci vybavení pro prevenci požáru, opravy a revize požárních vodovodů, požárních klapek a požárních dveří, informace o opravách hasicí techniky, obnova a oprava požární techniky, oprava a údržba požárních systémů, oprava a údržba specializovaných vozidel v oblasti požární techniky, oprava a údržba hasičských vozidel a cisternových vozidel, oprava a údržba požárních stříkaček, oprava a údržba protipožárních systémů v objektech, oprava a údržba protipožárních pomůcek, modernizace hasicí techniky; (45) služby hasičského sboru včetně všech služeb protipožární ochrany, zajišťování a provozování služeb spojených s bezpečností osob a majetku, technicko-organizační činnost v oblasti požární ochrany, pronájem hasicích přístrojů, poradenství v oblasti prevence požáru, služby vyhodnocování rizik v oblasti protipožární ochrany a bezpečnosti práce, konzultační a poradenské služby v oblasti protipožární ochrany a bezpečnosti práce, monitorování bezpečnostních a poplašných zařízení, provozování pultů centralizované ochrany, provozování pracovišť centralizované ochrany, poradenství v oblasti prevence požárů.

- (591) Barevná
- (730) **PHP - SERVIS, s.r.o.**, Bergmannova 114, Dolní Rychnov, 35604, CZ
- (740) **ZEMAN** - podkrušnohorská patentová a známková kancelář, Mgr. Dita Fialová, patentový zástupce, Hradní 301/9, Loket, 35733

(210) **O-565382**

- (220) 20.07.2020
- (320) 20.07.2020
- (511) 12, 41, 43

(540)

ZLÍNSKÁ OSMA

- (510) (12) motorová vozidla, pneumatiky pro automobily a motocykly, ochranné rámy kapotáže pro čtyřkolky a motocykly, ochranné rámy motoru pro čtyřkolky a motocykly, rukojeti pro čtyřkolky a motocykly, náslapy pro čtyřkolky a motocykly; (41) pořádání motoristických a sportovních závodů, zábavní činnost; (43) poskytování dočasného ubytování a hostinská činnost.
- (730) **Chudárek Michal**, č. p. 128, Březolupy, 68713, CZ

(210) **O-565764**

- (220) 07.08.2020
- (320) 07.08.2020
- (511) 28, 35, 41

(540)

SOKOLSKÝ BĚH REPUBLIKY

- (510) (28) sportovní potřeby, hry, hračky, sportovní náčiní a nástroje jako jsou rukavice pro baseball, šerm, golf, box a další sporty, lyže, lyže vodní, obaly na lyže, snowboardy, skateboardy, prkna na surfing a windsurfing, brusle lední, kolečkové a in-line, boby, sáně, činky, disky, golfové hole, gymnastické zařízení, hokejky, hráčské pátky, hůlky pro mažoretky, chrániče a ochranné vycpávky jako části sportovní výstroje (kromě chráničů hlavy, úst a zubů), kulečnicková tága, kuželky, lukostřelecké náčiní, náboje a pistole na paintball, ploutve na plavání a potápění, puky hokejové, rakety s pružným výpletem a výplety pro tyto rakety, stoly pro stolní tenis a stolní fotbal, šipky, talíře létající, tenisové a podobné sítě, terče, billiardové (kulečnickové) koule, horolezecká výstroj v rámci této třídy, sítě na motýly, rybářské náčiní, umělé vánoční stromečky, ozdoby a stojany na vánoční stromečky (s výjimkou osvětlení a cukrovinek), dětské hrnčířské kruhy, loutky, maňásci, marionety, loutková divadla a divadélka, společenské,

deskové a stolní hry jako dáma, šachy, mah-jong, puzzle, vrhcáby, hra v kostky, domino, dostihy, šachovnice, hrací karty, žetony, koule, kuličky a další příslušenství her, autička na hraní, automobilové modely zmenšené (hračky), balónky na hraní, bublifuk, panenky, domečky, šatičky, pokojičky, postýlky, sací láhve pro panenky, draci létající, houpačky, hračky plyšové, hračky pohyblivé, chrastítka, káča, vláček, koloběžky (hračky), koně houpačí, stavebnice a stavebnicové kostky, míče a míčky na hraní, pistole a pistolky jako hračky, hračky pro domácí zvířata, hry automatické (s výjimkou těch, které se uvádějí do chodu vhozením mince nebo těch, které jsou užívány výhradně s televizním přijímačem), hry elektronické (s výjimkou her, které jsou používány výhradně ve spojení s televizním přijímačem), zábavní stroje automatické a automaty, rozbušky (hračky), divadelní a karnevalové masky, kaleidoskopy, kanadské žertíky (atrapy), žertovné předměty, konfety, girlandy, kouzelnické potřeby; (35) propagační činnost, reklama, pomoc při řízení obchodní činnosti, velkoobchod a maloobchod s výrobky uvedenými výše ve třídě 28, zprostředkování v oblasti obchodu s výrobky uvedenými výše ve třídě 28, marketing, obstaravatelská a zprostředkovatelská služba v rámci propagace, reklamy a kancelářských prací, účetnictví, zpracování počítačových dat a spravování databází, marketingové služby v oblasti správy nemovitostí, logistiky, aranžérství a průzkumu trhu v souvislosti s uvedenými výrobky a službami pro jiné firmy a zákazníky, rozesílání prospektů, pořizování informačních tiskovin, obchodní poradenské služby, inzertní činnost, poskytování pomoci při provozu obchodu, včetně zprostředkování obchodních a souvisejících obchodně personálních záležitostí, kontrola, vedení a vypracování statistických přehledů, poradenství v oblasti organizace a ekonomiky podnikání, poradenské služby při výběru zaměstnání, organizování výstav a veletrhů k reklamním a obchodním účelům, provádění aukcí a dražeb, pronájem kancelářských strojů a zařízení (kromě nábytku), distribuce zboží k reklamním účelům, vykonávání administrativních prací pomocí výpočetní techniky, zprostředkování nákupu a prodeje v oblasti výpočetní techniky (hardware i software), kopírování nebo rozmnožování dokumentů a dokladů, příprava a vyhotovení daňových priznání, pronájem reklamních ploch, půjčování fotokopírovacích strojů, management turistických destinací, revize účtů (audit), administrativní pomoc při celním řízení, zajištění reklamy za účelem prezentace podnikatelů v oblasti vnitrostátní a mezinárodní dopravy, přepravy, zasilatelství a skladistních zařízení, pronájem prodejních automatů; (41) výchova, vzdělávání, zábava, sportovní a kulturní aktivity, organizování vzdělávacích, zábavných a sportovních soutěží, pořádání sportovních závodů, tělesná výchova, provozování a pronájem sportovních zařízení, golfových hřišť, stadiónů, tenisových dvorců a plaveckých bazénů, gymnastický výcvik, půjčování sportovního nářadí (s výjimkou dopravních prostředků), pořádání festivalů, hudební produkce v rámci této třídy, služby pro oddech a rekreaci (sport a zábava), informace a zprostředkování možností rekreace, rozptýlení a zábavy, organizování kulturních nebo vzdělávacích výstav, organizování živých představení a vystoupení, pořádání divadelních představení, provozování kinosálů, koncertní síně, provozování muzeí, knihovny (půjčovny knih), pořádání diskoték, organizování a vedení kolokvií, konferencí, kongresů, seminářů a sympozií, informace o výchově a vzdělávání, školení, praktická cvičení, instruktážní výcvik, zkoušení, přezkoušení, dálkové studium, korespondenční kurzy, internální školy, mateřské školy (vzdělávání), prázdninové tábory (sport a zábava), náboženská výchova, pomoc a poradenství pro volbu povolání (vzdělávání), galerijní činnost v rámci této třídy, provozování kasin a heren, provozování her on-line (z počítačové sítě), noční kluby, karaoke, výchovně-zábavné klubové služby, kluby zdraví (zdravotní a kondiční cvičení), cirkusy, drezúra zvířat, provozování zoologických zahrad, půjčování filmů, umělecké a módní agentury, estrády, pořádání loterií, organizování plesů, plánování a organizování večírků a oslav, předprodej vstupenek, filmová tvorba (kromě reklamní), filmová studia, dabing, digitální zpracování obrazu, nahrávací studia, výroba rozhlasových a televizních programů, zpravodajské služby, obrazové zpravodajství, fotografování, půjčování a pronájem divadelních a jiných dekorací včetně osvětlení, pronájem rozhlasových a televizních přijímačů, půjčování přenosných videokamer, vydávání knih, elektronické publikování (DTP), poskytování on-line elektronických publikací (bez možnosti stažení), vydávání elektronických knih a časopisů on-line, posunková řeč (tlumočení), překladatelské služby, pořádání a řízení pracovních setkání (školení), služby posiloven, fitness služby.

- (730) **Tělocvičná jednota Sokol Čertovka**, Újezd 450/40, Praha 1, Malá Strana, 11800, CZ
- (740) **DANĚK & PARTNERS** Advokátní a patentová kancelář, Ing. Vilém Daněk Ph.D. LL.M., patentový zástupce, Vínohradská 403/17, Praha 2, Vínohrady, 12000

(210) **O-565992**
(220) 18.08.2020
(320) 18.08.2020
(511) 7, 40, 42
(540)



(510) (7) stroje na bodové svařování, stroje a obráběcí stroje na zpracování materiálů a pro výrobu, svařovací a pájecí stroje a zařízení; (40) zpracování (obrábění) kovů, zpracování a přeměna kovových materiálů, svařování; (42) výzkum v oblasti strojírenství, vědecké a technologické služby, inženýrské služby.
(591) Barevná
(730) **TITAN MACHINERY s.r.o.**, č. p. 36, Josefův Důl, 29307, CZ

(210) **O-566072**
(220) 06.11.2020
(320) 06.11.2020
(511) 5, 10, 35
(540)

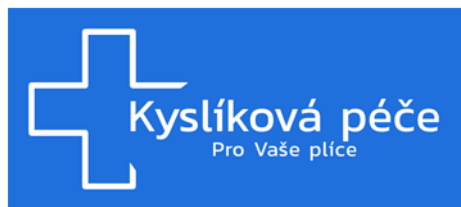

(510) (5) kyslík pro léčebné účely, kyslík pro lékařské účely; (10) koncentrátory kyslíku pro léčebná použití, kyslíkové masky pro lékařské použití, kyslíkové inhalátory pro lékařské účely, přístroje a zařízení na výrobu kyslíku k lékařskému použití; (35) reklama a marketing, služby pro maloobchod nebo velkoobchod s farmaceutickými, veterinárními a sanitárními přípravky a zdravotnickým materiálem, obchodní nebo podnikatelské poradenství (profesionální-).
(591) Barevná
(730) **KYSLÍKOVÁ PÉČE s.r.o.**, Kostnické náměstí 634/9, Praha 3, Žižkov, 13000, CZ

(210) **O-566164**
(220) 25.08.2020
(320) 25.08.2020
(511) 16, 25, 29
(540)

MMMASO!

*velký maso
v malém balení*

(510) (16) periodické a neperiodické publikace, brožury, letáky, prospekty, katalogy, fotografie, plakáty, kalendáře, diáře, upomínkové předměty z papíru, dárkové tašky, papírové a plastické obaly v rámci této třídy; (25) trička, čepice, baseballové čepice, čepice s kšiltlem, mikiny; (29) maso, masné výrobky, zpracované maso, salámy, klobásy.
(730) **MADE GROUP, a.s.**, Dlouhá 614/10, Praha 1, Staré Město, 11000, CZ
(740) Petr Mimochoдек, advokát, Mánesova 752/10, Praha 2, 12000

(210) **O-566165**
(220) 25.08.2020
(320) 25.08.2020
(511) 16, 25, 29
(540)

MMMASO!

*velký maso
v malém balení*

(510) (16) periodické a neperiodické publikace, brožury, letáky, prospekty, katalogy, fotografie, plakáty, kalendáře, diáře, upomínkové předměty z papíru, dárkové tašky, papírové a plastické obaly v rámci této třídy; (25) trička, čepice, baseballové čepice, čepice s kšiltlem, mikiny; (29) maso, masné výrobky, zpracované maso, salámy, klobásy.
(591) Barevná
(730) **MADE GROUP, a.s.**, Dlouhá 614/10, Praha 1, Staré Město, 11000, CZ
(740) Petr Mimochoдек, advokát, Mánesova 752/10, Praha 2, 12000

(210) **O-566183**
(220) 26.08.2020
(320) 26.08.2020
(511) 9, 16, 35, 41, 42
(540)

Fame Factory

(510) (9) nahraný obsah (počítačové programy, data a informace), informační technologie a audiovizuální, multimediální a fotografické přístroje; (16) umělecké předměty a figuríny z papíru a lepenky a architektonické modely, nosiče a dekorační materiály a materiály pro umělce, pytle a balicí a obalové materiály pro skladování z papíru, lepenky nebo z plastů, papírnické zboží a učební pomůcky, tiskoviny, papír a lepenka; (35) reklamní, marketingové a propagační služby, obchodní služby a informace pro spotřebitele, pomoc v obchodní a podnikatelské činnosti, management a administrativní služby; (41) zveřejňování, oznamování a psaní textů, služby v oblasti vzdělávání, zábavy a sportu, rezervace vstupenek na vzdělávací, zábavní a sportovní aktivity a akce a související rezervací služby; (42) služby v oblasti informačních technologií, služby testování, služby ověřování a služby kontroly kvality, návrhářství.

(730) **Fame Factory s.r.o.**, Na pomezí 1229/19, Praha 5, 15000, CZ

(210) **O-566239**

(220) 28.08.2020

(320) 28.08.2020

(511) 6, 19, 35, 41, 42, 43, 44

(540)



(510) (6) obecné kovy a jejich slitiny, kovové nezpracované a polozpracované materiály, kovové výrobky, vše spadající do této třídy; (19) nezpracované a polozpracované materiály ze dřeva a kamene pro stavby a konstrukci; (35) maloobchodní, velkoobchodní a internetový prodej s výrobky uvedenými výše ve třídě 6 a 19; (41) vzdělávací a školicí služby, vzdělávací kurzy, nakladatelské a vydavatelské služby, služby v oblasti zábavy a sportu, výuka v oblasti tělesné zdatnosti, střelecká příprava, výcvik zvířat; (42) vědecké a technologické služby, služby v oblasti informačních technologií, přírodovědné služby; (43) ubytovací služby, hostinská činnost; (44) zdravotní péče.

(730) **Baloun Květoslav MUDr.**, náměstí Republiky 6/5, Plzeň, Vnitřní Město, 30100, CZ

(210) **O-566321**

(220) 02.09.2020

(320) 02.09.2020

(511) 21, 29, 30, 35, 42

(540)

RAVANE0

(510) (21) nádobí, kuchyňské náčiní a nádoby, domácí nebo kuchyňské potřeby, nádoby pro domácnost, skleněné výrobky pro domácnost, nádoby na stolování, nádoby na ukládání potravin, mlýnky na kávu (neelektrické), mlýnky na sůl (ruční), mlýnky na pepř (ruční), kuchyňské mlýnky (neelektrické), cukřenky, kořenky, dózy, boxy a nádoby pro použití v domácnosti a kuchyni, kuchyňská prkénka, kuchyňské hmoždíře, lahve, sady karaf na ocet a olej, solničky a pepřenky; (29) ořechové máslo, kokosové máslo, přepuštěné máslo, kokosový olej, olivový olej, kořeněné oleje, ochucené oleje, oleje na vaření, zpracovaná semínka, jedlá semena, jedlé ořechy, organické tyčinky z ořechů nebo semínek, chuťovky na bázi zeleniny, chuťovky na bázi sušeného ovoce, kokosové lupínky, zpracované luštěniny; (30) koření, příchutě a koření, koření směsi, koření přípravky, potravinová koření, kořeněné příchutě do potravin, koření do jídel, marinády s kořením, chuťové přísady, ochucovačla a koření, ocet, jablečný ocet, ochucený ocet, balzámový ocet, vinný ocet, ochucovačla, sůl, jedlá sůl, jedlá mořská sůl, omáčky, sušené byliny, cukr, med, káva, čaje, kakao, čokoláda, cereální tyčinky a energetické tyčinky, cereálie, zpracovaná semena používaná k dochucení potravin a nápojů; (35) merchandising, reklama a marketing, produktový marketing, partnerský marketing a propojování klientů s ambasadory a partnery formou marketingové spolupráce, online inzerce v počítačové síti, obchodní management, služby předvádění výrobků a vystavování zboží, obchodní nebo podnikatelské informace, zpracování textu, psaní reklamních textů, srovnávání cen, obchodní poradenství vztahující se k franchisingu, služby franšizingu spočívající v poskytování pomoci v oblasti marketingu, velkoobchodní a maloobchodní prodej zaměřený na soli, chuťové přísady, ochucovačla a koření, ocet, máslo, olivový olej, kořeněné oleje, ochucené oleje, oleje na vaření, nádobí, kuchyňské náčiní a nádoby, domácí nebo kuchyňské potřeby, potravinové doplňky, vitaminy, výživové doplňky, antioxidanty, čaj, kávu, nealkoholické nápoje, ovocné šťávy a sirupy, cukrovinky, lampy a světla, kůži a imitaci kůže, nábytek a bytové zařízení, lůžkoviny, rámy, zrcadla, bytový textil, textilie k interiérové dekoraci, zástěry, kuchyňské utěrky (textil), nože, přístroje, bylinky do koupele, kosmetické sady, kosmetické bylinné sady, vonné tyčinky, vonné směsi, vonné sáčky, vonné sáčky do prádla, svíčky, vonné svíčky a parfémované svíčky, elektronický

obchod (on-line nakupování) a zprostředkování obchodu prostřednictvím komunikačních sítí (internetu) se zaměřením na soli, chuťové přísady, ochucovačla a koření, ocet, máslo, olivový olej, kořeněné oleje, ochucené oleje, oleje na vaření, nádobí, kuchyňské náčiní a nádoby, domácí nebo kuchyňské potřeby, potravinové doplňky, vitaminy, výživové doplňky, antioxidanty, čaj, kávu, nealkoholické nápoje, ovocné šťávy a sirupy, cukrovinky, lampy a světla, kůži a imitaci kůže, nábytek a bytové zařízení, lůžkoviny, rámy, zrcadla, bytový textil, textilie k interiérové dekoraci, zástěry, kuchyňské utěrky (textil), nože, přístroje, bylinky do koupele, kosmetické sady, kosmetické bylinné sady, vonné tyčinky, vonné směsi, vonné sáčky, vonné sáčky do prádla, svíčky, vonné svíčky a parfémované svíčky; (42) architektonický design interiérových dekorací, design nových výrobků, design obchodních interiérů, design skla a skleněných výrobků, grafické návrhy propagačních materiálů, interiérová výzdoba (návrh interiérů), komerční umělecký design, konzultační služby v oblasti interiérového designu, konzultační služby vztahující se k designu, kreslení návrhů obalů, nádob, stolního nádobí a náčiní, návrhářské služby vztahující se k interiérové výzdobě domácností, navrhování grafiky a znaků pro utváření firemní identity, navrhování kuchyní, navrhování obalů, obalový design, navrhování papírenského zboží, navrhování oděvního příslušenství, navrhování tiskovin, služby v oblasti kuchyňského designu, služby v oblasti designu na zakázku, tvorba vizuálních návrhů.

(730) **LaBeringa s.r.o.**, Korunní 1000/37, Praha 2, Vinohrady, 12000, CZ

(740) **zaeRkováno s.r.o.**, Vršovická 478/51, Praha 10, Vršovice, 10100

(210) **O-566376**

(220) 04.09.2020

(320) 04.09.2020

(511) 9, 16, 35, 38, 41

(540)

OCHRÁNCE

(510) (9) audiovizuální díla, zvukové, obrazové a zvukově obrazové záznamy v analogové nebo digitální podobě na datových nosičích nebo ke stažení na internetu nebo prostřednictvím jiné datové či komunikační sítě, nosiče zvukových, obrazových a zvukově obrazových záznamů a dat nahrané i nenahrané, optické disky, kompaktní disky, DVD, Blu-ray disky, gramofonové desky, magnetické pásky, videokazety, magnetické disky, exponované filmy, software, elektronické databáze a katalogy, softwarové aplikace, software pro hry pro počítače, chytré telefony, tablety a jiná komunikační zařízení a zařízení výpočetní techniky, elektronické publikace na nosičích a ke stažení, počítačový hardware, periferní počítačová zařízení, audiovizuální a fotografické přístroje, komunikační zařízení, přístroje pro zachycení, vysílání, přenos, příjem a reprodukci zvuku a obrazu, elektrická zařízení a příslušenství na zpracování dat, audiovizuální přístroje a zařízení, přístroje pro záznam zvuku a obrazu, elektrická navigační zařízení, obaly a pouzdra na nosiče dat a záznamů, brýle, sluneční brýle, pouzdra na brýle, dekorační magnety, podložky pod myš (příslušenství počítačů); (16) tiskárenské výrobky, knihy, časopisy, fotografie, fotoalba a alba pro sběratele, kalendáře, diáře, poznámkové bloky, plakáty, letáky, nálepky, navštívenky, pohledy, přání, sběratelské karty, katalogy, manuály, vstupenky, poštovní známky, záložky do knih, tisky, grafické reprodukcce, mapy, kancelářské potřeby kromě nábytku, kancelářský a dopisní papír, desky na dokumenty, obálky, razítka, lepicí pásky, psací potřeby, školní potřeby, vyučovací pomůcky a potřeby kromě přístrojů, pera, tužky, zvyrazovače, fixy, guma na gumování, malířské soupravy pro umělce a děti, štětce, pastelky, krabice z papíru nebo lepenky, papírové tašky, balicí papír; (35) propagační činnost, reklama, marketingové služby, televizní reklama, reklama online, poskytování reklamního prostoru, pronájem reklamního času v komunikačních médiích, licence na výrobky a služby pro třetí osoby (komerční správa), merchandising, grafická úprava pro reklamní účely, organizování obchodních nebo reklamních akcí; (38) televizní vysílání a přenosy, audiovizuální přenosové služby, přenos a vysílání dat, přenos digitálních dat prostřednictvím televize, přenos informací elektronickými prostředky, bezdrátové vysílání, kabelové vysílání, satelitní vysílání, provozování vysílacích zařízení, vysílání programů přes internet, distribuce dat nebo audiovizuálních záznamů prostřednictvím globální počítačové sítě nebo internetu, elektronický přenos dat, streaming zvukového materiálu a video materiálu na internetu, služby přenosu videa

na vyžádání (VoD), poskytování internetových diskusních fór, poskytování služeb v oblasti online komunikace, přenos interaktivního zábavního software prostřednictvím komunikačních sítí, přenos zpráv prostřednictvím elektronických médií, informační služby týkající se televizního vysílání; (41) vzdělávání a výuka, zábavní, sportovní a kulturní aktivity, výroba rozhlasových a televizních pořadů, filmová a video produkce, výroba audiovizuálních nahrávek, zvuková produkce, video produkce a fotografování, služby televizního studia (nahrávací služby), filmová studia, televizní zábava, hudební koncerty prostřednictvím televize, psaní scénářů, výroba titulků, dabing, filmová distribuce, projekce filmů, pronájem a půjčování filmů, organizace kulturních, zábavních a sportovních akcí, organizování a pořádání výstav k zábavním účelům, organizování festivalů, organizování her a soutěží, poskytování služeb zábavních parků, divadelní představení, poskytování internetových her (bez možnosti stažení), vydavatelská činnost a zpravodajství, reportéřské služby, online publikování, poskytování elektronických publikací, zpravodajské programy (služby), poskytování informací o zábavě.

(730) **ČESKÁ TELEVIZE**, Na hřebenech II 1132/4, Praha 4, Podolí, 14700, CZ

(210) **O-566493**

(220) 10.09.2020
(320) 10.09.2020
(511) 9, 16, 25, 41
(540)



(510) (9) nosiče dat magnetické, záznamové disky, kompaktní disky (audio-video), kompaktní optické disky (cd rom), dvd, digitální záznamové nosiče, stahovatelné hudební soubory; (16) periodický a neperiodický tisk, manuály, časopisy, katalogy, reklamní plakáty, upomínkové předměty z papíru, vstupenky, tištěné fotografie, grafické reprodukcce, hudební partitury, hudební časopisy, kalendáře, kalendáře trhací, letáky, papírové nálepky, programy akcí a událostí, poštovní známky, papírové tácky pod pivní sklenice; (25) oděvy, obuv a pokrývky hlavy; (41) pořádání společenských, zábavných a kulturních akcí, hudebních festivalů a vystoupení (hudebních, pěveckých a divadelních), vydavatelská činnost v oblasti knih, hudební tvorby, propagačních tiskovin a časopisů.

(591) Barevná

(730) **Běhounek Jan**, Straňany 79, Doudleby, 37007, CZ

(740) PatentCentrum Sedlák & Partners s.r.o., Okružní 2824, České Budějovice, České Budějovice 3, 37001

(210) **O-566516**

(220) 10.09.2020
(320) 10.09.2020
(511) 16, 21, 33
(540)



(510) (16) časopisy, tiskoviny, periodika, knihy, knihařské výrobky, fotografie, pohlednice, plakáty, papírnické zboží, etikety z papíru, obaly z papíru a z plastů, papírové a plastové obaly a přebaly na víno a lihoviny spadající do této třídy, štítky na láhve (viněty) s výjimkou textilních; (21) skleněné

obaly, poháry a pohárky na vína, lihoviny a míchané alkoholické nápoje s výjimkou piva; (33) alkoholické nápoje s výjimkou piva, vína, lihoviny, míchané alkoholické nápoje.

(591) Barevná

(730) **VÍNO SLOVÁCKO a.s.**, Masarykovo náměstí 34, Uherské Hradiště, 68601, CZ

(740) Ing. Zdeněk Kučera, Dlouhá 207 (P.O.Box 92), Slušovice, 76315

(210) **O-566536**

(220) 11.09.2020
(320) 11.09.2020
(511) 16, 25, 28, 35, 41
(540)

"PERINBABA"

(510) (16) lepenka, papír; (25) oděvy, obuv, pokrývky hlavy; (28) hry a hračky; (35) produkce (výroba) reklamních filmů; (41) divadelní představení, filmová produkce (jiná než reklamní), filmová studia, filmové projekce, hudební produkce, nahrávací studia, organizace a pořádání koncertů, psaní filmových a televizních scénářů, psaní písní, psaní scénářů, psaní textů, s výjimkou reklamních, výroba rozhlasových a televizních programů, rozhlasová zábava, skládání hudby (služby-), studia nahrávací (služby-), televizní zábava, zábava (služby), televizní produkce, organizování a produkce živých představení

(730) **Jakubisko Juraj Prof.**, Nad údolím 113/72, Praha 4, Hodkovičky, 14700, CZ

(740) Advokátní kancelář Rozehnal & Kuchař, JUDr. Aleš Rozehnal Ph.D., Týnská 633/12, Praha 1, Staré Město, 11000

(210) **O-566570**

(220) 14.09.2020
(320) 14.09.2020
(511) 5, 16, 21, 24, 29, 30, 32, 33, 35, 41, 43
(540)



Pro lepší den...

(510) (5) pleny papírové; (16) archy papíru, balicí papír, blahopřání, bloky, brožury, celofán, periodika, desky na dokumenty, dopisní papír, etikety kromě textilních, fotografie, reprodukcce grafické, grafiky, kalendáře, kapesníky papírové, kartóny, knihy, mapy, noviny, obálky, obaly, obtisky, papír, papír toaletní, papírenské výrobky, ubrousky papírové, ubrusy papírové, plakáty, plány, pohlednice, potřeby na psaní, praporečky papírové, prostírání papírové, pytlíky papírové, ručníky papírové, sešity, těžítka, tužky, folie na balení z plastických hmot, zápisníky; (21) bandasky, cedníky, cestovní lahve, cukřenky, čajníky, čajové soupravy, čistící nástroje, dávkovače mýdla, dávkovače papírových ručníků, dávkovače toaletního papíru, demizony, klece pro domácí zvířata, drátěnky, džbánky, figurky z porcelánu, terakoty nebo skla, kuchyňské formy a formičky, formy na koláče, grily pro použití na pečení (kuchyňské potřeby), hadry na čištění, hluboké misky, houby mycí, hrnce, hrnčičské zboží, hřebeny, chladicí nádoby, prkénka a schránky na chléb, kartáče, kartáčky zubní, kastroly, kávové soupravy, kbelíky, kořenáče, koše na odpadky, kotlíky, kuchyňské nádobí, lisy na ovoce pro domácnost s výjimkou elektrických, majolika, misky, mixery ruční, mlýnky ruční, mopy, naběračky, nádoby kuchyňské, nádoby na smet, nálevky, nit zubní, nočníky, obaly na mýdlo, otvíráky lahví, pánev, párátko, paští na hmyz a hlodavce, pepřenky, plácačky na mouchy, plácačky na koberce, podnosy, porcelán, potřeby kuchyňské neelektrické s výjimkou potřeb z drahých kovů, potřeby toaletní, prádelní košíky, prádelní sušáky, prkna žehlicí, krabice na jídlo, pudřenky, rozstříkovače na voňavky, různé pro použití na pečení (jiné než části kuchyňských zařízení), rukavice pro domácnost, kuchyňské sběračky, servisy (nádobí), sklenice na pití, slánky, smetáky, stojánky, struhadla,

svícny, šálky, škopky, šlehače ruční, šrotovníky, štoudve, tácky papírové, talíře papírové, talíře, termosky, tlakové hrnce s výjimkou elektrických, utěrky na čištění, válečky na těsto, vaničky, vědra, vykrajovátko na pečivo, výrobky z křišťálového skla, vývrtky, žejdlíky; (24) bavlněné látky, barchet, brokát, cestovní příkrývky, damašek, flanel, flauš, hedvábí, jutový textil, kaliko, kanava, textilní kapesníky, kartoun, krep, látky, ložní pokrývky a příkrývky, ložní prádlo, lůžkoviny, manšestry, matracovina, moskytiéry, nábytkové potahy, záclony, plát, podšívky, potahy na nábytek z textilních materiálů, prádlo stolní, prostěradla, povlečení, přehozy, pytlovina, rolety textilní, ručníky, samet, spací pytle, sukno, sypkovina, taft, textilie, tkaniny, tyl, úplety, textilní vlaječky, záclonovina; (29) ančovičky, arašidy zpracované, bílek, bramborové lupínky, bujóny, byliny konzervované, cibule konzervovaná, čočka konzervovaná, datle, droby, drůbež (neživá), džemy, fazole konzervované, gamát (neživí), hrách konzervovaný, hranolky, hrozinky, huspeniny, játra, jedlé oleje a tuky, jogurt, kandované ovoce, kaviár, kefir, klobásy, salámy, párky, kokosová moučka, konzervy masové, konzervy rybí, konzervovaná zelenina, koryšá a krevety (neživí), kůry ovocné, kyselá zelí, langusty, lanýže a lososi (neživí), mandle zpracované, margarín, marmeláda, máslo, maso, masové extrakty, měkkýši (neživí), mléčné nápoje, mléčné výrobky, mléko, mražené ovoce, mušle neživé, nakládaná zelenina, nasolené potraviny, olivy konzervované, ořišky zpracované, konzervované ovoce, ovocné rosoly, paštiky, polévky, raci (neživí), rajčatový protlak, ryby (neživé), saláty, sardinky a sledi (neživí), slanina, smetana, sušená vejce, syrovátka, šlehačka, šunka, tofu, tuňák (neživý), uzeniny, vejce, zpracovaná zelenina, zvěřina, houby konzervované, želatina; (30) anýz, aromatické přípravky do potravin, badyán, bonbóny, bramborová moučka, cikorka, cukr, cukroví, cukrovinky, čaj, čokoláda, čokoládové nápoje, dorty, droždí, glukóza pro výživu, hořčice, housky, chléb, chuťové přísady, ječmen loupáný a mletý, jemné pečivo, kakao, kakaové nápoje, kandys, kapary, kari, kaše, káva, kávoviny, kávové nápoje, keksy, koláče, koření, krekrý, kroupy, krupice, kuchyňská sůl, kukuřice mletá, kukuřice pražená, kukuřičné vločky, kypřiči prášek, lékořice, lepek (jako potravina), lístkové těsto, majonéza, maltóza, masové pirožky, med, pemíky, melasa, mouky, mšičky, muškátové ořechy, nové koření, ocet, omáčka sójová, oplatky, cereální vločky, palačinky, paprika jako koření, pastilky (cukrovinky), pepř, pizzy, potraviny z mouky, potraviny škrobovité, pralinky, příchutě (aroma), pudinky, rýže, ságo, sendviče, skořice, suchary, sušenky, safrán, škrob (pro potravinářské účely), tapioka, těsta, těstoviny, vanilin, vanilka, zákusky, zálivky, zázvor, zmrzlina, želé, žemle, žvýkačky; (32) nealkoholické nápoje, ovocné a zeleninové šťávy, výtažky z ovoce, iontové nápoje, pivo, prášky pro přípravu šumivých nápojů, příchutě a přípravky pro nápoje, přípravky pro výrobu likérů, sodová voda, minerálky, sirupy pro přípravu nápojů, sladové nápoje, stolní voda, syrovátkové nápoje; (33) alkoholové esence, alkoholické nápoje, alkoholové extrakty, aperitivy, brandy, destilované nápoje, likéry a pálenky, gin, mošty s alkoholem, koktejly spadající do třídy 33, lihoviny, medovina, rum, saké, víno, vodka, whisky; (35) pronájem reklamní plochy, průzkum trhu, předvádění zboží, reklama, reklamní materiály (rozšiřování), reklamní agentura; (41) provozování kasina, pořádání koncertů, výchovně-zábavné klubové služby, noční kluby, organizování kulturních nebo vzdělávacích výstav, organizování večírků; (43) rychlé občerstvení, bary, jídelny, kavárny, restaurace, hostinská činnost, samoobslužné jídelny a restaurace, penziony.

(730) JANÁK BROS. spol. s r.o., Ledcecká 2207/19, Plzeň, Bolevec, 32300, CZ

(740) Poláček & kol., Ing. Jiří Poláček, Dominikánská 287/6, Plzeň, Vnitřní Město, 30100

(210) O-566571

(220) 14.09.2020

(320) 14.09.2020

(511) 5, 16, 21, 24, 29, 30, 32, 33, 35, 41, 43

(540)



(510) (5) pleny papírové; (16) archy papíru, balicí papír, blahopřání, bloky, brožury, celofán, periodika, desky na dokumenty, dopisní papír, etikety kromě textilních, fotografie, reprodukce grafické, grafiky, kalendáře, kapesníky papírové, kartóny, knihy, mapy, noviny, obálky, obaly, obtisky, papír, papír toaletní, papírenské výrobky, ubrusy papírové, ubrusy papírové, plakáty, plány, pohlednice, potřeby na psaní, praporečky papírové, prostírání papírové, pytlíky papírové, ručníky papírové, sešity, těžítka, tužky, folie na balení z plastických hmot, zápisníky; (21) bandasky, cedníky, cestovní lahve, cukřenky, čajníky, čajové soupravy, čistící nástroje, dávkovače mýdla, dávkovače papírových ručnic, dávkovače toaletního papíru, demizony, klece pro domácí zvířata, drátěnky, džbánky, figurky z porcelánu, terakoty nebo skla, kuchyňské formy a formičky, formy na koláče, grily pro použití na pečení (kuchyňské potřeby), hadry na čištění, hluboké misky, houby mycí, hrnce, hrnčičské zboží, hřebeny, chladicí nádoby, prkénka a schránky na chléb, kartáče, kartáčky zubní, kastroly, kávové soupravy, kbelíky, kořenáče, koše na odpadky, kotlíky, kuchyňské nádobí, lisy na ovoce pro domácnost s výjimkou elektrických, majolika, misky, mixery ruční, mlynky ruční, mopy, naběračky, nádoby kuchyňské, nádoby na smet, nálevky, nit zubní, nočníky, obaly na mýdlo, otvíráky lahví, páne, párátko, pasty na mytí a hmyz a hlodavce, pepřenky, plácačky na mouchy, plácačky na koberec, podnosy, porcelán, potřeby kuchyňské neelektrické s výjimkou potřeb z drahých kovů, potřeby toaletní, prádelní kolíky, prádelní sušáky, prkna žehlicí, krabice na jídlo, pudřenky, rozstříkovače na voňavky, různé pro použití na pečení (jiné než části kuchyňských zařízení), rukavice pro domácnost, kuchyňské sběračky, servisy (nádobí), sklenice na pití, slánky, smetáky, stojánky, struhadla, svícny, šálky, škopky, šlehače ruční, šrotovníky, štoudve, tácky papírové, talíře papírové, talíře, termosky, tlakové hrnce s výjimkou elektrických, utěrky na čištění, válečky na těsto, vaničky, vědra, vykrajovátko na pečivo, výrobky z křišťálového skla, vývrtky, žejdlíky; (24) bavlněné látky, barchet, brokát, cestovní příkrývky, damašek, flanel, flauš, hedvábí, jutový textil, kaliko, kanava, textilní kapesníky, kartoun, krep, látky, ložní pokrývky a příkrývky, ložní prádlo, lůžkoviny, manšestry, matracovina, moskytiéry, nábytkové potahy, záclony, plát, podšívky, potahy na nábytek z textilních materiálů, prádlo stolní, prostěradla, povlečení, přehozy, pytlovina, rolety textilní, ručníky, samet, spací pytle, sukno, sypkovina, taft, textilie, tkaniny, tyl, úplety, textilní vlaječky, záclonovina; (29) ančovičky, arašidy zpracované, bílek, bramborové lupínky, bujóny, byliny konzervované, cibule konzervovaná, čočka konzervovaná, datle, droby, drůbež (neživá), džemy, fazole konzervované, gamát (neživí), hrách konzervovaný, hranolky, hrozinky, huspeniny, játra, jedlé oleje a tuky, jogurt, kandované ovoce, kaviár, kefir, klobásy, salámy, párky, kokosová moučka, konzervy masové, konzervy rybí, konzervovaná zelenina, koryšá a krevety (neživí), kůry ovocné, kyselá zelí, langusty, lanýže a lososi (neživí), mandle zpracované, margarín, marmeláda, máslo, maso, masové extrakty, měkkýši (neživí), mléčné nápoje, mléčné výrobky, mléko, mražené ovoce, mušle neživé, nakládaná zelenina, nasolené potraviny, olivy konzervované, ořišky zpracované, konzervované ovoce, ovocné rosoly, paštiky, polévky, raci (neživí), rajčatový protlak, ryby (neživé), saláty, sardinky a sledi (neživí), slanina, smetana, sušená vejce, syrovátka, šlehačka, šunka, tofu, tuňák (neživý), uzeniny, vejce, zpracovaná zelenina, zvěřina, houby konzervované, želatina; (30) anýz, aromatické přípravky do potravin, badyán, bonbóny, bramborová moučka, cikorka, cukr, cukroví, cukrovinky, čaj, čokoláda, čokoládové nápoje, dorty, droždí, glukóza pro výživu, hořčice, housky, chléb, chuťové přísady, ječmen loupáný a mletý, jemné pečivo, kakao, kakaové nápoje, kandys, kapary, kari, kaše, káva, kávoviny,

kávové nápoje, keksy, koláče, koření, kreky, kroupy, krupice, kuchyňská sůl, kukuřice mletá, kukuřice pražená, kukuřičné vločky, kypřiči prášek, lékořice, lepek (jako potravinová), lístkové těsto, majonéza, maltóza, masové pirožky, med, perníky, melasa, mouky, mšiči, muškátové ořechy, nové koření, ocet, omáčka sójová, oplatky, cereální vločky, palačinky, paprika jako koření, pastilky (cukrovinky), pepř, pizzy, potraviny z mouky, potraviny škrobové, pralinky, příchutě (aroma), pudinky, rýže, ságo, sendviče, skořice, suchary, sušenky, šafrán, škrob (pro potravinářské účely), tapioka, těsta, těstoviny, vanilin, vanilka, zákusky, zálivky, zázvor, zmrzliny, želé, žemle, žvýkačky; (32) nealkoholické nápoje, ovocné a zeleninové šťávy, výtažky z ovoce, iontové nápoje, pivo, prášky pro přípravu šumivých nápojů, příchutě a přípravky pro nápoje, přípravky pro výrobu likérů, sodová voda, minerálky, sirupy pro přípravu nápojů, sladové nápoje, stolní voda, syrovátkové nápoje; (33) alkoholové esence, alkoholické nápoje, alkoholové extrakty, aperitivy, brandy, destilované nápoje, likéry a pálenky, gin, mošty s alkoholem, koktejly spadající do třídy 33, lihoviny, medovina, rum, saké, víno, vodka, whisky; (35) pronájem reklamní plochy, průzkum trhu, předvádění zboží, reklama, reklamní materiály (rozšiřování), reklamní agentura; (41) provozování kasina, pořádání koncertů, výchovně-zábavné klubové služby, noční kluby, organizování kulturních nebo vzdělávacích výstav, organizování večírků; (43) rychlé občerstvení, bary, jídelny, kavárny, restaurace, hostinská činnost, samoobslužné jídelny a restaurace, penziony.

- (730) **JANÁK BROS. spol. s r.o.**, Ledecká 2207/19, Plzeň, Bolevec, 32300, CZ
(740) Poláček & kol., Ing. Jiří Poláček, Dominikánská 287/6, Plzeň, Vnitřní Město, 30100

- (210) **O-566572**
(220) 15.10.2020
(320) 15.10.2020
(511) 30
(540)



- (510) (30) pizza těsto z kombinace zeleniny a špaldové/bezlepkové mouky.
(591) Barevná
(730) **Uhlířová Petra Ing.**, Kostelní 1172, Miroslav, 67172, CZ

- (210) **O-566622**
(220) 15.09.2020
(320) 15.09.2020
(511) 42
(540)



- (510) (42) vývoj počítačového softwaru pro třetí osoby, programování softwaru pro vývoj webových stránek, pronájem softwaru pro vývoj webových stránek, navrhování a vývoj softwaru virtuální reality, vývoj softwaru pro audio a video operátory, vývoj softwaru pro bezpečné operace na síti, výzkum, vývoj, navrhování, údržba a aktualizace počítačového softwaru, vývoj aplikačního softwaru pro poskytování multimediálního obsahu, navrhování a vývoj softwaru pro obnovu dat, navrhování a vývoj softwaru pro zpracování dat, textu a/nebo obrazu, navrhování a vývoj softwaru pro plánování tras, navrhování a vývoj počítačového softwaru pro logistiku,

navrhování a vývoj softwaru pro správu inventáře, navrhování a vývoj softwaru pro elektronické databáze, navrhování a vývoj softwaru pro správu energií, poradenství v oblasti navrhování a vývoje softwaru, navrhování a vývoj softwaru pro počítačové hry, vývoj softwaru pro kompresi a dekompresi multimediálního obsahu, vývoj softwaru pro zpracování a šíření multimediálního obsahu, vývoj a testování výpočetních metod, algoritmů a softwaru, navrhování a vývoj softwaru v oblasti mobilních aplikací, návrh a vývoj softwaru pro okamžité zaslání zpráv, vývoj, aktualizace a údržba databázových systémů, vývoj softwaru pro ukládání a obnovu multimediálních dat, navrhování a vývoj počítačového softwaru pro kontrolu procesů, navrhování a vývoj počítačového softwaru pro správu databází, navrhování a vývoj softwaru pro elektronické televizní programové průvodce, navrhování a vývoj softwaru pro import a správu dat, vývoj počítačového softwaru pro použití s programovatelnými kontrolními zařízeními, výzkum vztahující se k vývoji počítačových programů a softwaru, navrhování a vývoj operačního softwaru pro počítačové sítě a servery, vývoj počítačového softwaru pro použití s počítačem ovládanými přepínacími systémy, navrhování a vývoj počítačového softwaru pro použití s lékařskými technologiemi, navrhování a vývoj počítačového softwaru pro hodnocení a kalkulaci dat, poskytování informací o navrhování a vývoji počítačového hardwaru a softwaru, poradenské služby v oblasti vývoje produktu a zlepšování kvality softwaru, navrhování a vývoj softwaru a hardwaru pro zesílení a přenos signálu, vývoj softwaru na převod dat a multimediálního obsahu mezi různými protokoly, navrhování a vývoj počítačového softwaru pro čtení, přenos a organizování dat, poskytování informací o navrhování a vývoji počítačového systému a sítí, poradenství vztahující se k počítačovému softwaru, vývoj počítačového softwaru pro počítačem podporované projektování/počítačovou podporu obrábění (CAD/CAM), poskytování dočasného používání on-line nástroj bez možnosti stažení pro vývoj softwaru, poskytování dočasného používání on-line softwaru bez možnosti stažení pro vývoj webových stránek, navrhování a vývoj operačního softwaru pro přístup ke cloudovým výpočetním sítím a jejich používání, navrhování a vývoj počítačového softwaru pro logistiku, řízení dodavatelských řetězců a elektronické obchodní portály, vývoj počítačových programů (softwaru) nahraných na datových médiích pro použití při výstavbě a automatizované výrobě (CAD/CAM).

- (591) Barevná
(730) **Limestone Digital s.r.o.**, Pernerova 697/35, Praha 8, Karlín, 18600, CZ

- (210) **O-566754**
(220) 22.09.2020
(320) 22.09.2020
(511) 14, 35, 40
(540)

adore jewels

- (510) (14) drahé kovy a jejich slitiny, šperky, polodrahokamy a drahokamy, hodinářské výrobky a chronometry; (35) reklamní služby, obchodní management, obchodní správa, obchodní administrativa, kancelářské práce; (40) zpracování a úprava zlata, stříbra, platiny, drahokamů a polodrahokamů opracovaných i neopracovaných, recyklace odpadu, tisk.
(730) **adore jewels, s.r.o.**, U Demartinky 2561/1a, Praha 5, Smíchov, 15000, CZ
(740) AK Dostál & Partners, Mgr. Ondřej Dostál, Římská 1198/31, Praha 2, Vinohrady, 12000

- (210) **O-566855**
(220) 25.09.2020
(320) 25.09.2020
(511) 37, 39, 42
(540)



- (510) (37) údržba bazénů, výstavba bazénů, hygienické čištění (bazénů), údržba plaveckých bazénů, stavební poradenství, elektroinstalace, renovace vodovodních instalací, renovace elektroinstalací, pokládání potrubí, údržba potrubí, izolace potrubí; (39) automobilová doprava; (42) služby (analýza a výzkum) v oblasti chemie, technologické konzultace v oblasti chemie.
(591) Barevná
(730) **Jílek Jan**, Opletalova 1052, Chrudim, Chrudim II, 53009, CZ

(210) **O-566860**
(220) 25.09.2020
(320) 25.09.2020
(511) 19, 20, 35, 40, 42
(540)

Retextil

(510) (19) mola terasy, pergoly, zpevnění cest a terénu z kompozitního materiálu (nekovové), stavební exteriérové prvky z kompozitního materiálu (nekovové) jako sloupy, prkna, podlahy, ploty, patníky, pilíře, vzpěry; (20) městský venkovní mobiliář z kompozitního materiálu (nekovové), venkovní nábytek, dřevěné dekorativní předměty zahrnuté v této třídě; (35) maloobchodní služby s výše uvedenými výrobky ve tř. 19 a 20 mola terasy, pergoly, zpevnění cest a terénu z kompozitního materiálu (nekovové), stavební exteriérové prvky z kompozitního materiálu (nekovové) jako sloupy, prkna, podlahy, ploty, patníky, pilíře, vzpěry, městský venkovní mobiliář z kompozitního materiálu (nekovové), mola terasy, pergoly, zpevnění cest a terénu z kompozitního materiálu (nekovové), venkovní nábytek, dřevěné dekorativní předměty (nekovové), reklamní a propagační činnost zejména prostřednictvím internetu, a šířením propagačních materiálů, administrativní zpracování objednávek, řízení obchodní činnosti; (40) zakázková výroba nábytku a stavebních komponentů na zakázku a podle specifikace třetích osob; (42) služby v oblasti navrhování stavebních prvků, nábytku a mobiliáře z kompozitního materiálu.

(730) **DIMATEX CS, spol. s.r.o.**, Stará 24, Stráž nad Nisou, Svárov, 46001, CZ
(740) PatentCentrum Sedlák & Partners s.r.o., Okružní 2824, České Budějovice, České Budějovice 3, 37001

(210) **O-566886**
(220) 29.09.2020
(320) 29.09.2020
(511) 5, 35, 44
(540)



(510) (5) lékařské přípravky, léčiva a veterinární přípravky a výrobky, diagnostické přípravky a materiály, lékařská diagnostická činidla, farmaceutické přípravky a přírodní léčiva, potravní doplňky a dietetické přípravky, zubní přípravky a výrobky zařazené ve tř. 5, léčebná zubní pasty, hygienické přípravky a výrobky, dezinfekční a antiseptické přípravky, léčebná a dezinfekční mýdla a detergenty pro lékařské účely, obvazy, obvazový materiál a aplikátory léčebných přípravků; (35) maloobchodní nebo velkoobchodní služby pro farmaceutické, veterinární a sanitární přípravky a zdravotní materiál, zprostředkování propagace, služby a poradenství v oblasti obchodní propagace, rozšiřování a poskytování reklamních a inzertních materiálů, franchising, merchandising, organizování komerčních nebo propagačních výstav nebo veletrhů, šíření vzorků, vydávání reklamních textů; (44) služby zdravotní péče, zdravotní poradenství, soukromé kliniky nebo sanatoria, služby lékařské péče poskytované zdravotnickými zařízeními a nemocnicemi, ambulanti lékařská péče, lékařské služby, lékařské poradenství, lékařské informace, lékařské testy, lékařské vyšetření osob, lékařské informační služby poskytované prostřednictvím internetu, služby zubního lékařství, ortodontické služby, stomatologie, lékařské služby (příprava léků na předpis), pronajímání zdravotních (zdravotnických) zařízení, pronájem zdravotnického vybavení, fyzioterapie, masáže, neurologie (chiropraktika), aromaterapie, odborná péče v oblasti relaxační terapie.

(591) Barevná
(730) **CZUB zdravotní s.r.o.**, Svat. Čecha 1283, Uherský Brod, 68801, CZ
(740) zaeRkováno s.r.o., Vršovická 478/51, Praha 10, Vršovice, 10100

(210) **O-567060**
(220) 06.10.2020
(320) 06.10.2020
(511) 29, 30, 32
(540)



(510) (29) zpracovaná čokoláda, zpracované ovoce, houby a zelenina, zpracované ořechy a luštěniny, jedlé oleje a tuky, zpracované fazole, ghee (indické přepuštěné máslo), mléčné výrobky a jejich náhražky, ovocná pyré, želé, džemy, kompoty, ovocné a zeleninové pomazánky; (30) rýže, soli, chuťové přísady, ochucovačla a koření, ochucené omáčky, čatní a pasty, káva, čaj, kakao a jejich náhražky, zpracované obilí, škrob a produkty z nich vyrobené, pečicí přípravky a droždí, pekárenské výrobky, cukrovinky, čokoláda a zákusky, moučnické, dorty a sušenky, sladkosti (bonbóny), sladké tyčinky a žvýkačky, sirupy a melasa, cukr, přírodní sladidla, sladké polevy a náplně, výrobky z včelích produktů spadající do této třídy; (32) mangová šťáva, IPA (indické světlé pivo), nealkoholická piva, nealkoholické nápoje, džusy, ochucené sycené nápoje, vody, přípravky pro výrobu nápojů.

(591) Barevná
(730) **Butt Wasil Luqman**, Tyršova 149/14, Zeleneč, 25091, CZ

(210) **O-567066**
(220) 06.10.2020
(320) 06.10.2020
(511) 29, 31, 35
(540)



(510) (29) jedlé oleje a tuky, maso a masné výrobky, mléčné výrobky a jejich náhražky, polévky a vývary, masové výtahy, ptačí vejce a vaječné výrobky, ryby, mořské plody a měkkýši, neživí, zpracované ovoce, houby a zelenina, ořechy a luštěniny, upravená semena; (31) surové a nezpracované zemědělské, akvakulturní, zahradnické a lesní produkty, rostliny, houby, surová a nezpracovaná semena, semena pro pěstování bylinek, nezpracovaná semena k použití v zemědělství, čerstvé ovoce, ořechy, zelenina a bylinky, květiny, cibule, hlízy, semena, cibulky a sazenice k pěstování rostlin, živá zvířata a živé organismy k chovným účelům, krmiva a potrava pro zvířata; (35) reklama, propagace, řízení obchodní činnosti, obchodní administrativa, kancelářské práce, maloobchodní prodej alkoholických nápojů s výjimkou piva, čajů, čistících předmětů, čistících přípravků, čokolády, cukrářských výrobků, dezertů, hraček, hrnků a sklenic, kakaa, kávy, masa, mléčných výrobků, mořských plodů, mražených jogurtových krémů, nealkoholických nápojů, oblečení, obuvi, oděvů, papírnického zboží, pečivá, piva, předmětů sloužících k úpravě vzhledu lidí, předmětů sloužících k hygieně lidí, školních pomůcek, sorbetů, tabákových předmětů, tabáku, tiskovin, toaletních potřeb, zahradnických produktů, zahradnických potřeb, zmrzliny, maloobchodní služby poskytované prostřednictvím katalogů týkající se nealkoholických nápojů, alkoholických nápojů (s výjimkou piva), piva, potravin, maloobchodní služby poskytované prostřednictvím celosvětových počítačových sítí týkající se piva, nealkoholických nápojů, potravin, alkoholických nápojů (s výjimkou piva), maloobchodní služby v oblasti potravin, cukrovinek, lahůdek, alkoholických nápojů, maloobchodní služby zaměřené na prodej oděvů a oděvních doplňků, na papírenské zboží, na

ovoce, maloobchodní zásilkové služby týkající se potravin, nealkoholických nápojů, pív, maloobchodní služby zásilkového prodeje zaměřené na kosmetické přípravky, alkoholických nápojů (s výjimkou pív), on-line maloobchodní služby zaměřené na oděvy, on-line maloobchodní služby týkající se kosmetiky, služby maloobchodních prodejen potravin bez obsluhy, služby maloobchodního prodeje v oblasti pekařských výrobků, služby on-line maloobchodních prodejen v oblasti oděvů, kosmetiky a kosmetických výrobků, zásilkové maloobchodní služby zaměřené na oděvní doplňky, velkoobchodní prodej čajů, čistících přípravků, čokolády, cukrářských výrobků, dezertů, hraček, kakaa, kávy, masa, mléčných výrobků, mořských plodů, mražených jogurtových krémů, nealkoholických nápojů, oblečení, obuvi, pečiva, piva, předmětů sloužících k hygieně lidí, předmětů sloužících k úpravě vzhledu lidí, sorbetů, šperků, tabákových předmětů, tabáku, tiskovin, toaletních potřeb, zmrzliny, alkoholických nápojů s výjimkou piva.

- (730) **HEMP SAPA s.r.o.**, Křižovnická 86/6, Praha 1, Staré Město, 11000, CZ
(740) JUDr. Viet Anh Nguyen, advokát, Myslíkova 171/31, Praha 1, Nové Město, 11000

(210) **O-567086**

(220) 07.10.2020

(320) 07.10.2020

(511) 19, 35, 37, 41, 42

(540) **Zdravý domov Wienerberger Pro mou rodinu, pro mou planetu**

(510) (19) materiály, ne z kovu, pro stavebnictví a konstrukci, neohebné trubky, ne z kovu, pro stavebnictví, asfalt, dehet a živice, přenosné stavby, ne z kovu, pomníky, ne z kovu; (35) reklama, propagace, řízení obchodní činnosti, obchodní administrativa, kancelářské práce; (37) stavební služby, instalace a opravy klimatizačních zařízení, instalace topných zařízení, instalace dveří a oken, instalace kuchyňských zařízení, důlní těžba, těžba ropy a plynu; (41) vzdělávání, školení, zábava, sportovní a kulturní činnosti; (42) vědecké a technologické služby a související výzkum a projektování, průmyslová analýza, průmyslový výzkum a průmyslový design, kontrola kvality, služby ověřování, navrhování a vývoj počítačového hardwaru a softwaru.

- (730) **Wienerberger s.r.o.**, Plachého 388/28, České Budějovice, České Budějovice 1, 37001, CZ
(740) NEUBAUER & PARTNER s.r.o., advokátní kancelář, JUDr. Petr Neubauer, advokát, Na Sadech 4/3, České Budějovice, 37001

(210) **O-567090**

(220) 07.10.2020

(320) 07.10.2020

(511) 29, 30, 35, 40

(540)



(510) (29) konzervované, mražené, sušené a vařené ovoce a zelenina, želé, džemy, kompoty, vejce, mléko a mléčné výrobky, jedlé oleje a tuky; (30) pečivo a cukrovinky, zmrzlina, cukr, med, melasa, pekařské výrobky, jemné pečivo, trvanlivé pečivo sladké i slané, cukrářské výrobky, kakaové, čokoládové, kávové a ovocné náplně, krémy a polevy, cukrovinky, výrobky z obilovin, cereální výrobky; (35) akviziční, marketingová, propagační, reklamní, informační a inzertní činnost, distribuce zboží k reklamním účelům, zejména v oblasti pekařských a cukrářských výrobků; (40) pekařská a cukrářská výroba na zakázku

- (591) Barevná

(730) **ASTRAFOOD s.r.o.**, Přívozska 1135/23, Ostrava, Moravská Ostrava, 70200, CZ

(740) Silesia Patent, s.r.o., Soukromá 261, Václavovice, 73934

(210) **O-567197**

(220) 09.10.2020

(320) 09.10.2020

(511) 29, 30, 32, 43

(540)



(510) (29) maso a masné výrobky, ryby, mořské plody a měkkýši (neživi), mléčné výrobky a jejich náhražky, zpracované ovoce, houby a zelenina (včetně ořechů a luštěnin), ovocné saláty, zeleninové saláty, polévky a vývary, masové vřtačky, hotová jídla obsahující převážně maso, ryby nebo zeleninu, spadající do této třídy; (30) pizza, pizza korpusy, housky na hamburgery a sendviče, housky na výrobu párku v rohlíku, párky v rohlíku, strouhanka, chléb pita, chléb na kebab, tortily, tortilové placky, těsto na přípravu pečiva, nekynutý chléb, sendviče, těstoviny, špagety, makarony, zeleninové a ovocné omáčky k masům (dochucovaadla), omáčky, majonézy, omáčky na kebab; (32) pivo a pivovarnické výrobky (nápoje), nealkoholické pivo, nealkoholické nápoje, džusy, limonády, ovocné šťávy, perlivé vody, ochucené sycené nápoje, zeleninové šťávy; (43) zajištění stravování, poskytování jídla a nápojů, bary, bufety, jídelny, kavárny, restaurace, samoobslužné jídelny, samoobslužné restaurace, vinárny, vinotéky (služby ochutnávek vín), hotelové služby, penziony.

(591) Barevná

(730) **KIRKUK COMPANY s.r.o.**, Václavská 184/11, Brno, Staré Brno, 60300, CZ

(740) A. Holas & partner, Patentová a známková kancelář, Ing. Mgr. Hana Holasová, Křížová 105/4, Brno, Staré Brno, 60300

(210) **O-567309**

(220) 16.10.2020

(320) 16.10.2020

(511) 19

(540)

BITUNIL

(510) (19) bitumenová lepenka, asfaltové výrobky pro stavebnictví.
(730) **PARAPETROL a.s.**, Štefánikova 15, 949 01 Nitra, SK

(210) **O-567310**

(220) 16.10.2020

(320) 16.10.2020

(511) 4, 19

(540)

PARAPETROL

(510) (4) mazací oleje, průmyslové oleje, motorové oleje; (19) bitumenová lepenka, stavební materiály (nekovové).

(730) **PARAPETROL a.s.**, Štefánikova 15, 949 01 Nitra, SK

(210) **O-567311**

(220) 16.10.2020

(320) 16.10.2020

(511) 19

(540)

ROADBIT

(510) (19) asfalt.

(730) **PARAPETROL a.s.**, Štefánikova 15, 949 01 Nitra, SK

(210) **O-567317**
(220) 16.10.2020
(320) 16.10.2020
(511) 32, 33, 35, 43
(540)

KALVARIE

- (510) (32) nealkoholické nápoje, nealkoholická vína, šumivá nealkoholická vína, minerální vody, šumivé nápoje, šťávy ovocné, sirupy a přípravky ke zhotovování nápojů, limonády; (33) alkoholické nápoje (s výjimkou pív), míchané nápoje; (35) provozování velkoobchodů a maloobchodů s potravinami, stánkový prodej potravin, inzertní, reklamní a propagační činnost, pomoc při řízení obchodní činnosti, obchodní administrativa, výstavy k reklamním a obchodním účelům, pořádání trhů, kancelářské práce, marketingové služby, zprostředkování obchodních záležitostí (zákaznický servis, zejména zajišťování odbytu, zastupování při obchodních jednáních, sjednávání obchodních podmínek), rozmnožování a tisk reklamních a propagačních dokumentů, aranžerství (výlohy), teleshopping, organizace spotřebitelských soutěží reklamního charakteru zaměřených na podporu prodeje, vyhlášení výsledků soutěží reklamního charakteru zaměřených na podporu prodeje, organizace spotřebitelských soutěží - v rámci této třídy, spotřebitelská anketa, propagace výherce soutěže či ankety, marketing, poskytování informací komerčního nebo reklamního charakteru, poskytování multimediálních informací komerčního charakteru, on-line inzerce, pronájem informačních míst v rámci třídy, činnost reklamní agentury, činnost ekonomických a/nebo organizačních poradců, zprostředkování v obchodních vztazích, automatizované zpracování dat, pomoc při provozování obchodů a obchodních činnosti průmyslového nebo obchodního podniku, maloobchodní a velkoobchodní prodej v oblasti alkoholických a nealkoholických nápojů, franchising; (43) služby zajišťující stravování a nápoje, cateringové služby, hostinská činnost, restaurační, hostinské a stravovací služby a poradenské a konzultační služby v těchto oblastech, služby zajišťující rychlé občerstvení, pořádání gastronomických akcí, dočasné ubytování, provozování stravovacích zařízení, restaurací, barů, snack barů, kafeterií, motorestů, hostinců, kantýn, závodních jídelen, menz, rychlých občerstvení, provozování cukráren a pekáren, pekárny (podávání jídel), cukrárny (podávání jídel), půjčování nábytku, ubrusů a prostírání, zajišťování stravování a nápojů pro hosty, služby soukromých nápojových klubů, služby v oblasti banketů, služby vináren, rezervace míst v restauraci, služby ochutnávky vín (zajištění nápojů), služby restauračních klubů pro soukromé členy, služby someliérů, poskytování recenzí restaurací, poradenství pro vaření, pořádání banketů, gastronomické služby.
- (730) **Winter Pavel**, U Staré lípy 4352/14, Jablonec nad Nisou, Jablonecké Paseky, 46602, CZ
- (740) **RETROPATENT s.r.o.**, Dobiášova 1246/29, Liberec, Liberec VI-Rochlice, 46006

(210) **O-567319**
(220) 16.10.2020
(320) 16.10.2020
(511) 25, 41, 42
(540)

Vypítko

- (510) (25) oděvy; (41) výchova, vzdělávání, zábava a sportovní činnost; (42) služby v oblasti informačních technologií.
- (730) **Hladík Jakub Ing.**, K Loučkám 1411, Litvínov, Horní Litvínov, 43601, CZ

(210) **O-567328**
(220) 18.10.2020
(320) 18.10.2020
(511) 5
(540)



- (510) (5) potravinové doplňky, nutričně vyvážená hotová jídla pro léčebné účely, náhražka jídla - konzumované nutriční nápoje, polévky a svačinky pro léčebné účely, dietetické potravinové doplňky uzpůsobené pro léčebné účely, nízkobílkovinné dietetické potraviny pro léčebné účely.
- (730) **Zdeněk Floreš a Monika Slavická správcí fondu soukromého svěřenského fondu RIHEDA**, Zádveřice 252, Zádveřice-Raková, 76312, CZ
- (740) Ing. Zdeněk Kučera, Dlouhá 207 (P.O.Box 92), Slušovice, 76315

(210) **O-567329**
(220) 18.10.2020
(320) 18.10.2020
(511) 18, 20, 25
(540)

BADYBEX

- (510) (18) kůže, imitace kůže, kůže ze zvířat, dámské kabelky, kufry a zavazadla, nákupní tašky, cestovní tašky, školní aktovky, aktovky diplomatky, batohy, deštníky, slunečníky a hole, biče a sedlářské výrobky, kožená galanterie; (20) nábytek, nábytek všeho druhu, nábytek kovový, dřevěný, plastový a sektorový nábytek, nábytek pro interiéry bytů, domů, firem, kanceláří, restaurací a hotelů, zahradní nábytek pro rodiny a firmy, kuchyně, kuchyňské linky, židle, stoly, skříně, vestavěné skříně, postele, pohovky, vše z přírodních i umělých materiálů včetně nábytkových nekovových doplňků, dekorace a umělecké předměty ze dřeva, zrcadla samostatná, zrcadla jako součást nábytku a interiéru, nábytek na zakázku, truhlářské výrobky; (25) oděvy, obuv, kloboučnické zboží, sportovní oblečení zařazené do této třídy, pánské, dámské a dětské oděvy, kalhoty, plavky, spodní prádlo, košile, pulovry, kabáty, dětské a kojenecké oblečení, pláště, kostýmy, zakázkové oděvy, kožené oděvy, kožené, koženkové a textilní opasky, sportovní obuv.
- (730) **Vicherek Ondřej**, Podlesí I 5484, Zlín, 76005, CZ
- (740) Ing. Zdeněk Kučera, Dlouhá 207 (P.O.Box 92), Slušovice, 76315

(210) **O-567364**
(220) 20.10.2020
(320) 20.10.2020
(511) 35, 41, 43
(540)



- (510) (35) propagační služby, organizování komerčních nebo reklamních výstav a veletrhů, aktualizování a pronájem reklamních materiálů a reklamních ploch, poradenství v obchodních záležitostech, pomoc při řízení obchodní činnosti, pomoc při řízení obchodních a průmyslových podniků, obchodní

management a podnikové poradenství, obchodní nebo podnikatelské informace, komerční informační kanceláře, informační centra v rámci této třídy, obchodní nebo podnikatelský průzkum, hospodářské (ekonomické) prognózy, služby týkající se přemísťování provozů nebo podniků, marketingové služby, marketingové studie, analýzy nákupních a velkoobchodních cen, průzkum trhu, průzkum veřejného mínění, statistické informace, styky s veřejností, spotřebitelské průzkumy a rešerše, účetnictví, revize účtů (audit), analýzy nákladů, oceňování obchodních podniků, provádění výpisů z účtů, dražby, personální poradenství, posuzování efektivnosti provozu a racionalizace práce, nábor zaměstnanců, psychologické testování pro výběr zaměstnanců, příprava a vyhotovení daňových příznání, příprava mezd a výplatních listin, zprostředkovatelná práce, služby reklamních agentur a propagace jako je zajišťování reklamy on-line v počítačové síti Internet, rozhlasové reklamy, televizní reklamy, pronájem reklamní doby v komunikačních médiích, inzerce poštou, předvádění zboží, služby modelek - předvádění pro reklamní účely a podporu prodeje, rozšiřování reklamních materiálů (letáků, prospektů, tisků, vzorků) zákazníkům, venkovní reklama, vydávání reklamních nebo náborových, propagačních a inzertních textů, vylepování plakátů, aranžování výkladů, obchodní vedení uměleckých agentur, obchodní správa hotelů, dovozní a vývozní kanceláře sekretářské služby, vyřizování telefonních vzkazů a dotazů, těsnopis, stenografie, přepisování, psaní na stroji zpracování textů, překlad a systemizace informací do počítačových databází, vedení kartoték a souborů v počítači, vyhledávání dat v počítačových souborech, kopírování nebo rozmnožování (reprodukce) dokumentů, dokladů, fotokopírování, zajišťování předplatného novin a časopisů, pronájem fotokopírovacích a kancelářských strojů a zařízení, pronájem prodejních automatů, dodavatelské služby pro třetí osoby, nákup výrobků a služeb pro jiné podniky, management turistických destinací, poradenská a informační činnost týkající se služeb výše uvedených; (41) kulturní, vzdělávací a školící činnosti v rámci této třídy, služby pro oddech a rekreace, informace o možnostech rekreace, rozptýlení a zábavy, organizování vzdělávacích, zábavných, sportovních soutěží nebo soutěží krásy, organizování kulturních nebo vzdělávacích výstav, organizování živých představení a vystoupení, pořádání divadelních představení, koncertní síně, provozování muzeí, knihovny (půjčovny knih), pořádání diskoték, organizování a vedení kolokvií, konferencí, kongresů, seminářů, symposií, informace o výchově a vzdělávání, školení, praktické cvičení, instruktážní výcvik, zkoušení, přezkoušení, dálkové studium, korespondenční kurzy, internátní školy, dětské jesle a školky, prázdninové tábory, náboženská výchova, pomoc a poradenství pro volbu povolání, výstavní a galerijní činnost, provozování kasin a heren, provozování her on-line (z počítačové sítě), noční kluby, karaoke, výchovně-zábavné klubové služby, kluby zdraví, cirkusy, drezúra zvířat, provozování zoologických zahrad, půjčování filmů, umělecké a módní agentury, estrády, pořádání loterií, organizování plesů, plánování a organizování večírků a oslav, předprodej vstupenek, filmová tvorba, filmová studia, dabing, digitální zpracování obrazu, nahrávací studia, výroba rozhlasových a televizních programů, zpravodajské služby, obrazové zpravodajství, fotografování, půjčování a pronájem divadelních a jiných dekorací včetně osvětlení, pronájem rozhlasových a televizních přijímačů, půjčování přenosných videokamer, vydávání knih, elektronické publikování (DTP), poskytování on-line elektronických publikací (bez možnosti stažení), vydávání elektronických knih a časopisů on line, posunková řeč (tlumočení), překladatelské služby, pořádání a řízení pracovních setkání, tělesná výchova, provozování a pronájem sportovních zařízení - golfových hřišť, stadionů, tenisových dvorců, plaveckých bazénů, gymnastický výcvik, půjčování sportovního nářadí, s výjimkou dopravních prostředků, všechny výše uvedené služby mimo služby kin; (43) cukrárny, kavárny, pražení kávy, vinárny, restaurace, bary, snack bary, cafeterie, motoresty, hostince, kantýny, závodní jídelny, menzy, rychlé občerstvení, catering, palačinkárny, výroba zmrzliny, gastroservis - zásobování restaurací a provozoven potravinářskými výrobky a nápoji, hromadné dodávání hotových jídel, nápojů do restaurací, jídelen, služby spojené s ubytováním, stravováním a občerstvením, provozování penzionů, hotelů, hostelů, motelů, hostinských činností, zajištění stravování při společenských akcích a služby spojené s nákupem a obstaráváním potravin, nápojů a občerstvení, pohostinství, příprava jídel, společné stravování, podávání jídel a nápojů, příprava jídel a nápojů ke spotřebě, zejména steaků a zeleninových a ovocných salátů a pizz, těstovin, poskytování a obstarávání jídla a nápojů, služby zajišťující stravování, automat pro občerstvení, zásobování v rámci této třídy, poskytování gastronomických služeb, příprava jídel a výrobků studené kuchyně, pořádání hostin, provozování pizzerie, bufetu, samoobslužné restaurace, poradenství v oboru hotelnictví, poradenství v oboru gastronomie, zajišťování hotelových pobytů, pronájem apartmánů,

sálů, salonků a jiných nebytových prostor obsažených v této třídě, poradenství v oboru provozování hotelů a gastronomických provozů.

- (730) **Groene Odkolek Lucie Frederika**, 26033 Cape Dr 341, Laguna Niguel 92677, CA, US
(740) DANĚK & PARTNERS Advokátní a patentová kancelář, Ing. Vilém Daněk Ph.D. LL.M., patentový zástupce, Vinohradská 403/17, Praha 2, Vinohrady, 12000

- (210) **O-567376**
(220) 20.10.2020
(320) 20.10.2020
(511) 6, 37
(540)

ASLA

- (510) (6) kovové stavební a konstrukční materiály a prvky, ocelové rámy pro stavebnictví, ocelové stavební materiály, ocelové nosníky, ocelové komíny, ocelové kolejničky, konstrukční ocel, ocelové tabule pro stavebnictví, modulární prefabrikované ocelové rámy, modulární komínové systémy z oceli, nosníky ze železa nebo oceli, ocelové výztuže na stavbu betonových podlah, trubky, potrubí, hadice a jejich příslušenství, včetně ventilů, kovové, ocelové trubky, trubky z nerezavějící oceli, trubky z lesklé oceli, kovové potrubí včetně potrubí ze slitin oceli a titanu, kovové potrubní odbočky včetně těch ze slitin ocele a titanu, kovové potrubní spojky, včetně těch ze slitin ocele a titanu, kovová kolena pro potrubí včetně potrubí ze slitin oceli a titanu, kovové ventily (s výjimkou částí strojů) včetně těch ze slitin oceli a titanu, kovové nezpracované a polozpracované materiály bez určení účelu, ocel, slitinové oceli, ocelové sloupy, ocelové plechy, nezpracovaná nebo částečně zpracovaná ocel, kovové železářské zboží, přemístitelné konstrukce a kovové stavby, kovové nádoby a kovové výrobky určené pro přepravu a obalové materiály; (37) stavebnictví a demolice staveb, stavby ocelových konstrukcí, montáž stavebních ocelových konstrukcí, stavba ocelových konstrukcí do budov, svařování ocelových konstrukcí pro stavební účely, služby pro stabilizaci zeminy vkládáním betonářské oceli, pronájem nástrojů, strojů, zařízení a vybavení pro stavebnictví, demolice, úklid a údržbu, pronájem ocelových věží, údržba a opravy budov, instalace, montáž, údržba a opravy výtahů a zdvižů.
(591) Barevná
(730) **Růžička Oto**, č. p. 289, Všeruby, 33016, CZ
(740) Mgr. PETR ŽIŽKA, advokátní kancelář, Mgr. Petr Žižka, Sedláčkova 209/16, Plzeň, Vnitřní Město, 30100

- (210) **O-567378**
(220) 20.10.2020
(320) 20.10.2020
(511) 32
(540)

AQUA BENEDICTINA

- (510) (32) vody, pitné vody, minerální vody, neperlivé vody, perlivé vody.
(730) **Agentura pro rozvoj Broumova, z.s.**, Klášterní 1, Broumov, 55001, CZ
(740) Mgr. Jitka Vejražková, patentový zástupce, Pod Harfou 938/58, Praha 9, Vysočany, 19000

(210) **O-567380**
(220) 20.10.2020
(320) 20.10.2020
(511) 9, 35, 41, 42, 45
(540)

ONPOINT

(510) (9) počítačové programy, stahovatelné počítačové aplikace, software nahraný i stahovatelný, software pro řízení podniků (ERP systémy a jejich moduly), stahovatelné elektronické publikace, monitorovací programy; (35) maloobchodní a velkoobchodní činnost se zaměřením na počítačové programy a software, obchod s počítačovými programy a softwarem, obchodní poradenské služby v oblasti informačních technologií, propagační činnost a reklama, marketing, franchising; (41) vzdělávání, workshopy a školení se zaměřením na počítačové programy a software, dálkové vzdělávání, praktický výcvik a školení (předvádění); (42) navrhování a vývoj počítačového softwaru, software jako služba (SaaS), software jako platforma (SaaS), aktualizace, kopírování a analýza počítačových systémů, cloud computing, exportování a zálohování dat, ochrana před počítačovými viry, poradenství v oblasti IT, poradenství a informační servis v oblasti softwarových produktů, pronájem počítačového softwaru, serverhosting, výzkum v oblasti informačních technologií, konzultační služby v oblasti informačních technologií; (45) poskytování licencí a sublicencí k duševnímu vlastnictví, zejména počítačovému softwaru.

(591) Barevná
(730) **On Point Services s.r.o.**, Jaurisova 515/4, Praha 4, Míchle, 14000, CZ
(740) Jansa, Mokrý, Otevřel & partneři s.r.o., Mgr. et Mgr. Petr Malíš, advokát, Sokola Tůmy 743/16, Ostrava, Mariánské Hory, 70900

(210) **O-567407**
(220) 21.10.2020
(320) 21.10.2020
(511) 5, 9, 28, 29, 32, 41
(540)



(510) (5) potravní doplňky a dietetické přípravky, vitaminové nápoje; (9) digitální hudba ke stažení, digitální hudba (ke stažení) z internetu, informační technologie a audiovizuální, multimediální a fotografické přístroje, nahraný obsah (počítačové programy, data a informace), digitální hudba (která se dá stahovat) dodávaná z internetových MP3 stránek, digitální stahovatelná hudba dodávaná z počítačové databáze nebo z internetu; (28) hračky, hry a žertovné předměty; (29) mléčné výrobky a jejich náhražky; (32) vody (nápoje), nealkoholické nápoje; (41) služby v oblasti vzdělávání, zábavy a sportu, živá hudba, digitální hudba (bez možnosti stažení) poskytovaná z internetu, digitální hudba (bez možnosti stažení) poskytovaná z MP3 webových stránek na internetu, video produkce, zvuková produkce a fotografování, obrazová a multimediální produkce, produkce her, televizní produkce, filmová produkce, hudební produkce, produkce hudebních videí, produkce audiovizuálních představení, produkce hudebních vystoupení, produkce zábavních představení s tanečnický.

(591) Barevná
(730) **Kawaii Production s. r. o.**, Ocelářská 1354/35, Praha 9, Libeň, 19000, CZ

(210) **O-567449**
(220) 23.10.2020
(320) 23.10.2020
(511) 35, 37, 39, 40, 44, 45
(540)

HLADÍK
eko team
100% servis v odpadech

(510) (35) pomoc v obchodní a podnikatelské činnosti, management a administrativní služby, obchodní konzultační a poradenské služby, reklamní, marketingové a propagační služby, obchodní služby a informace pro spotřebitele; (37) stavebnictví a demolice staveb, pronájem nástrojů, strojů, zařízení a vybavení pro stavebnictví, demolice, úklid a údržbu, čištění, údržba a opravy budov, čištění interiérů a exteriérů budov, renovace nábytku, restaurování nábytku, údržba nábytku, čalounění nábytku, lakování nábytku, natírání nábytku, čalounění sedadel ve vozidlech, opravy čalounění, čalounické opravy, opakované čalounění, instalace, montáž, údržba a opravy topných, ventilačních a klimatizačních zařízení, opravy, údržba, tankování a dobíjení vozidel, čištění kanalizačních potrubí, čištění ucpaných nádob na odpad, čištění ucpaných odtoků, montáže a opravy potrubí, instalatérské služby, údržba a opravy v této oblasti, hubení škůdců s výjimkou hubení škůdců v zemědělství, lesnictví a zahradnictví, dezinfekce a ochrana proti škůdcům, deratizace, dezinfekce, dezinfekce budov proti bakteriálnímu zamoření, dezinfekce objektů, dezinfekce prostor proti zamoření bakteriemi, dezinfekční služby, hubení plísní ve dřevě, hubení škodlivých zvířat a obtížného hmyzu (s výjimkou pro zemědělské účely), mytí aut, čištění automobilů, údržba a opravy pneumatik; (39) doprava a přeprava, doprava a doručování zboží, nákladní doprava a stěhovací služby, balení a skladování zboží, parkování a uskladnění vozidel, pronájem v souvislosti s dopravou a skladováním, pronájem prostoru, konstrukcí, jednotek a nádob pro skladování a přepravu, poskytování dopravních informací, dopravní poradenské a rezervační služby, automobilová doprava, charitativní služby, a to poskytování dopravy, doprava dvoukolovými motorovými vozidly, doprava helikoptérou, doprava jeřábů, doprava po železnici, dopravní služby, doprava vozidly poháněnými lidskou silou, balení nákladu, dodávka zboží, dodávka paliva, dodávka paliva pro lodi, dodávka vody pro domácnost (doprava a přeprava), dodávka vody pro průmyslové použití (doprava a přeprava), dodávka vody pro zemědělské použití (doprava a přeprava), doprava (doprava zboží), doručování poštovních zásilek, kurýrní služby, služby v oblasti cestování a osobní doprava, záchranné služby, vyprošťování a odtah, pronájem dopravních prostředků; (40) recyklace a zpracování odpadů, likvidace odpadu, hospodaření s odpady (recyklace), extrakce minerálů obsažených ve zbytkovém odpadu, extrakce prvků obsažených ve zbytkovém odpadu, pronájem vybavení k úpravě a přeměně materiálů, výroba energie a zakázkové výrobě, výroba energie, bioremediační služby, chemická recyklace odpadních produktů, chemické zpracování odpadních produktů, čištění odpadních vod, čištění průmyslových odpadních vod, dekontaminace jaderného odpadu, dekontaminace povrchových vrstev půdy, detoxikace nebezpečných materiálů, informační, poradenské a konzultační služby vztahující se k recyklaci odpadu, likvidace odpadních vod z průmyslových procesů, úprava a čištění vzduchu a vody, demineralizace vody, kontrola znečištění vody, odsolování vody, odstraňování pachů z ovzduší, ošetření vzduchu, osvěžování vzduchu, poskytování informací vztahujících se ke službám úpravy vody, regenerace vody, regenerace vzduchu, služby čištění (úpravy) vody na místě, zpracování potravin a nápojů; (44) hubení škůdců v zemědělství, akvakultuře, zahradnictví a lesnictví, poskytování informací k hubení škůdců v zemědělství, zahradnictví a lesnictví, hubení termitů v zemědělství, informační služby vztahující se k používání hnojiv v lesnictví, deratizace v zemědělství, zemědělské služby, služby akvakultury, zahradnické a lesnické služby, pronájem zařízení pro zemědělství, vodohospodářství, zahradnictví a lesnictví, zahradnické služby a služby zahradní architektury, zemědělské služby (pěstování plodin), zemědělské služby (chov zvířat), služby péče o zdraví zvířat, služby péče o vzhled a čistotu zvířat, služby péče o hygienu a krásu; (45) pohřební služby,

balzamovací služby, balzamování, kremace domácích mazlíčků, kremace, zpopelňování, krematoria, mumifikační služby, organizování setkání pozůstalých rodin k připomenutí smrti blízké osoby, pohřby domácích mazlíčků, pohřební služby při kremacích, pohřební služby při kremacích domácích zvířat, provádění pohřebních obřadů, vedení pohřebních obřadů, politické služby, bezpečnostní služby, záchranné služby, služby ostrahy a vymáhací služby, právní služby.

- (730) **Hladík Ondřej**, Husitská 115/86, Praha 3, Žižkov, 13000, CZ
(740) KOREJZOVA LEGAL v.o.s., JUDr. Petra Sauvage de Brantes, Korunní 810/104, Praha 10, Vinohrady, 10100

- (210) **O-567458**
(220) 24.10.2020
(320) 24.10.2020
(511) 35, 41, 42, 44
(540)



Daruju Krev

(510) (35) reklama, marketing, obchodní management, obchodní administrativa, služby zprostředkování kancelářských prací, online reklama v počítačových komunikačních sítích, subdavatelské služby (obchodní asistence), obchodní zprostředkovatelské služby; (41) výchova, vzdělávání, zábava a sportovní činnost, školící nebo vzdělávací služby v oblasti životního koučování, odborné vzdělávání v oblasti prevence zdravotních problémů, organizování seminářů a konferencí, organizování vzdělávacích seminářů, organizování vzdělávacích sympozií, informace o výchově, vzdělávání a výuce, školení, praktické cvičení (předvádění), vyučování (instruktážní služby), elektronické publikování (DTP), poskytování elektronických publikací (ne ke stažení), vydávání elektronických knih a časopisů online; (42) služby v oblasti informačních technologií (IT služby, poradenství), software jako služba (SaaS), tvorba počítačového softwaru, počítačové programování, cloud computing, vývoj počítačových platform; (44) informace týkající se dárcovství krve, darování krve, služby týkající se krevních bank, lékařské služby, zdravotní péče, zdravotnická střediska, pečovatelské domy (služby), nemocniční služby, ošetrovatelské služby, pronájem zdravotnických zařízení.

- (591) Barevná
(730) **Daruju Krev s.r.o.**, Rybná 716/24, Praha 1, Staré Město, 11000, CZ
(740) Sparring s.r.o., advokátní kancelář, Zelená 744/4, Praha 6, Bubeneč, 16000

- (210) **O-567459**
(220) 24.10.2020
(320) 24.10.2020
(511) 9, 42, 44
(540)

phoros

(510) (9) počítačové programy, počítačový software (programy), počítačové softwarové aplikace, ke stažení; (42) vytváření a navrhování webových katalogů informací pro jiné osoby (služby v oblasti informačních technologií), vývoj softwaru v rámci vydávání softwaru, vývoj počítačových platform, služby v oblasti informačních technologií (IT služby, poradenství), software jako služba (SaaS), tvorba počítačového softwaru, počítačové programování, cloud computing; (44) kadeřnictví, masáže, fyzioterapie, služby psychologa, zdravotní poradenství.

- (730) **non vi s.r.o.**, Partyzánská 7043, Zlín, 76001, CZ
(740) Sparring s.r.o., advokátní kancelář, Zelená 744/4, Praha 6, Bubeneč, 16000

- (210) **O-567484**
(220) 26.10.2020
(320) 26.10.2020
(511) 35, 38, 41
(540)



(510) (35) aktualizace reklamních materiálů, cílený marketing, marketing, marketing v rámci softwarového publikování, online reklama v počítačové síti, PPC reklama, reklama, prezentace výrobků v komunikačních médiích pro účely maloobchodu, poptávky, obchodní informace a rady pro spotřebitele ve výběru zboží, obchodní zprostředkovatelské služby, optimalizace návštěvnosti webových stránek (obchodní monitorovací služby), propagace, předvádění zboží, psaní reklamních textů, psaní scénářů pro reklamní účely; (38) paging (rozhlas, telefon nebo jiné prostředky elektronické komunikace), poskytování diskuzních místností na internetu, poskytování online fór, přenos zpráv a obrázků pomocí počítačů, streaming dat, videokonferenční služby; (41) fotografování, fotografování na mikrofilm, hudební produkce, online vydávání elektronických knih a časopisů, pořádání a vedení workshopů, pořádání soutěží (vzdělávacích nebo zábavných), poskytování elektronických publikací online bez možnosti stažení, školení.

- (591) Barevná
(730) **Březina Jan**, Nad Pentlovkou 225/4, Praha 8, Bohnice, 18100, CZ
(740) Mgr. Marek Klauz, advokát, U Koupaliště 249, Rapotín, 78814

- (210) **O-567494**
(220) 26.10.2020
(320) 26.10.2020
(511) 9, 35, 38, 43
(540)



(510) (9) databáze a systémy na podporu v oblasti cestovního ruchu, databáze a systémy provozu voucherů v oblasti cestovního ruchu; (35) reklamní a propagační služby, služby public relations, průzkum trhu, pomoc při provozu obchodního podniku a propagace ubytování, komerční informační kanceláře, zpracování počítačových dat a spravování databází v oblasti cestovního ruchu a ubytování, reklamní a marketingové služby pro provozovatele služeb cestovního ruchu a ubytování, poskytování obchodních informací prostřednictvím webových stránek, poradenské služby a poradenství týkající se všech výše uvedených služeb a poskytování všech výše uvedených služeb online; (38) provoz internetového portálu za účelem propagace a služeb v oblasti cestovního ruchu a ubytování; (43) online rezervační služby v oblasti ubytování, poskytování on-line informací týkajících se rezervací ubytování, zprostředkování ubytovacích a hotelových služeb, zprostředkování ubytování v soukromí, služby v oblasti ubytování v přírodě, služby poskytující recenze ubytování, informační, poradenské a konzultační služby vztahující se k výše uvedeným službám.

- (730) **kouzelné chaloupky s.r.o.**, U Nesyvky 3142/6a, Praha 5, Smíchov, 15000, CZ
(740) eLegal advokátní kancelář s.r.o., Mgr. Tomáš Pauch, advokát, Sokolovská 695/115b, Praha 8, Karlín, 18600

(210) **O-567495**
(220) 26.10.2020
(320) 26.10.2020
(511) 9, 35, 38, 43
(540)



- (510) (9) databáze a systémy na podporu v oblasti cestovního ruchu; databáze a systémy provozu voucherů v oblasti cestovního ruchu; (35) reklamní a propagační služby, služby public relations, průzkum trhu, pomoc při provozu obchodního podniku a propagace ubytování, komerční informační kanceláře, zpracování počítačových dat a spravování databází v oblasti cestovního ruchu a ubytování, reklamní a marketingové služby pro provozovatele služeb cestovního ruchu a ubytování, poskytování obchodních informací prostřednictvím webových stránek, poradenské služby a poradenství týkající se všech výše uvedených služeb a poskytování všech výše uvedených služeb online; (38) provoz internetového portálu za účelem propagace a služeb v oblasti cestovního ruchu a ubytování; (43) online rezervační služby v oblasti ubytování, poskytování on-line informací týkajících se rezervací ubytování, zprostředkování ubytovacích a hotelových služeb, zprostředkování ubytování v soukromí, služby v oblasti ubytování v přírodě, služby poskytující recenze ubytování, informační, poradenské a konzultační služby vztahující se k výše uvedeným službám.
- (730) **kouzelné chaloupky s.r.o.**, U Nesypky 3142/6a, Praha 5, Smíchov, 15000, CZ
- (740) eLegal advokátní kancelář s.r.o., Mgr. Tomáš Pauch, advokát, Sokolovská 695/115b, Praha 8, Karlín, 18600

(210) **O-567498**
(220) 26.10.2020
(320) 26.10.2020
(511) 35, 38, 41
(540)



- (510) (35) organizování výstav a veletrhů a akcí pro komerční a publicistické účely, reklama a propagace, reklamy poskytované v počítačových, telekomunikačních a obdobných sítích, distribuce reklamních letáků, tiskovin, katalogů, prospektů a ostatních neadresných tiskovin, internetová reklama a emailový marketing, zprostředkování a poskytování informací v oblasti emailového marketingu, správa emailového marketingu; (38) komunikace elektronickými prostředky, on-line komunikace, elektronická pošta, elektronické publikování, elektronický přenos dat, poskytování přenosu informací pomocí Internetu, poskytování emailových služeb, šíření elektronických časopisů, periodik a knih v elektronické podobě prostřednictvím počítačové sítě, internetu, pomocí satelitů, výměna a šíření zpráv a informací prostřednictvím informačních a telekomunikačních sítí, služby zabezpečující datovou a audiovizuální komunikaci prostřednictvím informačních a telekomunikačních sítí, např. počítačové sítě Internet, satelitu; (41) organizování a provozování sportovních a tanečních akcí, fitness lekcí, seminářů, koncertů, výstav a veletrhů, odborných seminářů, vše výše uvedené v rámci této třídy.
- (591) Barevná
- (730) **MDL Expo s.r.o.**, Šmeralova 170/31, Praha 7, Bubeneč, 17000, CZ
- (740) PROPATENT, Ing. Vlasta Sedláčková, patentový zástupce, Pod Pekařkou 107/1, Praha 4, Podolí, 14700

(210) **O-567501**
(220) 27.10.2020
(320) 27.10.2020
(511) 35
(540)



CITY LIGHT VITRÍNY ČESKÉ REPUBLIKY

- (510) (35) reklama, reklamní služby.
- (591) Barevná
- (730) **CLV ČR, s.r.o.**, Rohanské nábřeží 678/25, Praha 8, Karlín, 18600, CZ

(210) **O-567506**
(220) 27.10.2020
(320) 27.10.2020
(511) 36
(540)



- (510) (36) bankovníctví, elektronický převod peněžních prostředků, financování, investování peněžních prostředků, kapitálové investice, služby v oblasti nemovitostí, zajištění financování stavebních projektů, zprostředkování v oblasti nemovitostí, skupinové financování, elektronický převod virtuálních měn, financování formou koupě na splátky, služby agentury vymáhající pohledávky, spořitelní služby, zprostředkování pojištění, směňování peněžních prostředků.
- (730) **Bedby s.r.o.**, Jeseniova 2769/208, Praha 3, Žižkov, 13000, CZ
- (740) Tomáš Rašovský, advokátní kancelář s.r.o., Mgr. Tomáš Rašovský, advokát, Kotlářská 989/51a, Brno, Veveří, 60200

(210) **O-567507**
(220) 27.10.2020
(320) 27.10.2020
(511) 39
(540)

Privez-Zvire.cz

- (510) (39) přeprava zvířat, přeprava domácích zvířat.
- (730) **Kasl Lukáš**, Okružní 111, Meziboří, 43513, CZ
- (740) FFK Legal, advokátní kancelář, s.r.o., JUDr. Martin Fejřárek, Josefa Lady 2106/1, Most, 43401

(210) **O-567511**
(220) 28.10.2020
(320) 28.10.2020
(511) 32, 33
(540)

Šafář

- (510) (32) nealkoholické výtažky z ovoce, pivo, zázvorové pivo, sladové pivo, pивní mladina, nealkoholické nápoje z ovocných šťáv, nápoje ze syrovátky, nealkoholické přípravky pro výrobu nápojů, nealkoholické esence na výrobu nápojů, ovocné šťávy, sirupy pro přípravu nealkoholických nápojů, vody (nápoje), přípravky pro výrobu sodovky, voda s obsahem lithia, minerální vody (nápoje), selterská voda, stolní vody, mošt, limonády, chmelové výtažky pro výrobu piva, zeleninové šťávy (nápoje), sirupy pro přípravu limonád, sladina, nekvašený hroznový mošt, orgeada, sodová voda, sorbety (nápoje), šerbety (nápoje), rajčatová šťáva (nápoje), nealkoholické nápoje, tablety pro přípravu šumivých nealkoholických nápojů, prášky pro přípravu šumivých nealkoholických nápojů, perlivé vody, sarsaparilla (nealkoholický nápoj), nealkoholické aperitivy,

nealkoholické koktejly, nealkoholické ovocné nektary, izotonické nápoje, nealkoholický cider, kvas (nealkoholický nápoj), nealkoholické nápoje na bázi medu, smoothie (mixované nápoje z čerstvého ovoce nebo zeleniny), nealkoholické nápoje z aloe vera, koktejly na bázi piva, nápoje na bázi sóji (jiné než náhražky mléka), nápoje pro sportovce obohacené proteiny, nápoje na bázi rýže (jiné než náhražky mléka), nealkoholické nápoje s příchutí kávy, nealkoholické nápoje s příchutí čaje, nealkoholické nápoje ze sušeného ovoce, piva s limonádou; (33) mentolové likéry, peprmintové likéry, alkoholické výtažky z ovoce, hořké likéry, anýzový likér, anýzovka, alkoholické aperitivy, arak, destilované nápoje, alkoholický cider, alkoholické koktejly, curaçao, digestivy (likéry a lihoviny), vína, gin, likéry, medovina, griotka, kirschwasser, lihoviny (nápoje), brandy, matolinové víno, alkoholický nápoj z kvašených hrušek (perry), saké, whisky, alkoholové esence, alkoholové výtažky, alkoholické nápoje (s výjimkou piva), alkoholické nápoje obsahující ovoce, alkoholické nápoje z rýže, rum, vodka, předem namíchané alkoholické nápoje (s výjimkou nápojů na bázi piva), nira (alkoholické nápoje z cukrové třtiny), baijiu (čínský destilovaný alkoholický nápoj), destilované alkoholické nápoje z obilí.

(730) **Čepický minipivovar s.r.o.**, Čepice 4, Rabí, 34201, CZ
(740) Sparring s.r.o., advokátní kancelář, Zelená 744/4, Praha 6, Bubeneč, 16000

(210) **O-567513**
(220) 28.10.2020
(320) 28.10.2020
(511) 12, 35, 36, 37, 39
(540)

AUTO IN
GARANT

(510) (12) automobilové kapoty, automobilové podvozky, automobily, automobilové karoserie, bezpečnostní pásy k sedadlům vozidel, bezpečnostní popruhy pro sedadla vozidel, blatníky, boční zpětná zrcátka, brzdová obložení pro vozidla, brzdové čelisti, brzdové destičky pro automobily, brzdy pro vozidla, čelní skla, čepy náprav, dodávkové vozy, duše do pneumatik, pláště pneumatik (plněných vzduchem), plně pneumatiky pro kola vozidel, pneumatiky, pneumatiky pro automobily, podvozky pro vozidla, protismyková zařízení pro pneumatiky vozidel, sluneční clony do automobilů, tlumiče pro vozidla, zpětná zrcátka; (35) administrativní služby, marketing, obchodní informace, obchodní informace a rady pro spotřebitele ve výběru produktů a služeb, obchodní průzkum, obchodní zprostředkovatelské služby, poptávky, propagace, reklama, v poradenství v oblasti řízení obchodní činnosti, správa zákaznických věrnostních programů, indexace webových stránek pro obchodní nebo reklamní účely; (36) financování formou koupě na splátky, finanční informace, informace o pojištění, leasingové financování, uzavírání pojištění, zprostředkování pojištění; (37) antikoroziní oprava, autoservisy, čištění vozidel, mazání vozidel, mytí vozidel, vulkanizace pneumatik, vyvažování pneumatik; (39) pronájem automobilů, automobilová doprava, doprava, odtahové služby při poruše vozidla.

(591) Barevná
(730) **AUTO IN s.r.o.**, Poděbradská 292, Pardubice, Trnová, 53009, CZ
(740) Mgr. Marek Klauz, advokát, U Koupaliště 249, Rapotín, 78814

(210) **O-567568**
(220) 30.10.2020
(320) 30.10.2020
(511) 36, 37, 42
(540)

REALITÁRNA

(510) (36) realitní činnost, nákup, prodej a pronájem nemovitostí - domů, bytů, prostor k podnikání a pozemků, zprostředkování v oblasti realit, služby makléřů, poradenství v oblasti realit, realitní informace, oceňování nemovitostí, investiční činnost, investice ve stavebnictví, financování, investiční poradenství, finanční poradenství, hypoteční poradenství, finanční zúčtování, peněžní převody, půjčky na splátky, pojišťovací služby, poradenství v pojišťovnictví, zprostředkování v pojišťovnictví; (37) stavební činnost - provádění staveb všeho druhu, včetně jejich změn,

udržovacích prací na nich a jejich odstraňování, stavebně-montážní služby, stavební opravy, úklidové služby, informace ve stavebnictví, zprostředkování a konzultace v oblasti stavebnictví a stavebně-montážních služeb; (42) projektová činnost ve stavebnictví, architektonické služby, návrhy interiérů a exteriérů, inženýrská činnost ve stavebnictví, poradenství v oblasti úspor energie, energetický audit, provádění měření, geodetické služby, počítačová grafika (služby), průmyslový design, stavební design, poradenství v oblasti architektury, stavebního projektování a designu.

(730) **Readymat Group s.r.o.**, Velkomoravská 462/17, Hodonín, 69501, CZ
(740) Ing. Jarmila Javoříková, Slunečná 4566, Zlín, 76005

(210) **O-567572**
(220) 30.10.2020
(320) 30.10.2020
(511) 25, 35, 41
(540)

#nakazdemzalezi

(510) (25) části oděvů, obuvi a pokrývek hlavy; (35) reklamní, marketingové a propagační služby; (41) služby v oblasti vzdělávání, zábavy a sportu.
(730) **Nadace Vigo Foundation**, Ke Kulišce 2618/1g, Praha 6, Dejvice, 16400, CZ
(740) Mgr. Hynek Růžička LL.M., U průhonu 1589/13a, Praha 7, Holešovice, 17000

(210) **O-567580**
(220) 31.10.2020
(320) 31.10.2020
(511) 33
(540)

Hill's Absinth

(510) (33) alkoholické nápoje, lihoviny, likéry, míchané alkoholické koktejly.
(730) **Hill's Liqueur s.r.o.**, Mlýnská 121, Jindřichův Hradec, Jindřichův Hradec III, 37701, CZ
(740) Ing. Iva Rylková, Polská 1525/12, Ostrava, Poruba, 70800

(210) **O-567581**
(220) 31.10.2020
(320) 31.10.2020
(511) 9, 35, 42
(540)



beecode

(510) (9) software; (35) propagační služby; (42) služby v oblasti informačních technologií.
(591) Barevná
(730) **Novák Lukáš Mgr.**, Kandia 20, Laškov, 79857, CZ

(210) **O-567584**
(220) 01.11.2020
(320) 01.11.2020
(511) 33
(540)

Rum Shark

(510) (33) rum ze šřávy z cukrové třtiny, rum, alkoholické nápoje s výjimkou piva, lihoviny [nápoje], alkoholické nápoje (s výjimkou piva), destiláty.
(730) **Ultra Premium Brands - Central Europe s.r.o.**, Nad vodovodem 1442/32, Praha 10, Strašnice, 10000, CZ

(210) **O-567598**
(220) 02.11.2020
(320) 02.11.2020
(511) 29, 30, 43
(540)



(510) (29) maso, ryby, drůbež a zvěřina, masové výtažky, konzervované, mražené, sušené a vařené ovoce a zelenina, želé, džemy, kompoty, vejce, mléko, sýry, máslo, jogurty a jiné mléčné výrobky, potravinářské oleje a tuky; (30) káva, čaj, kakao a náhražky kávy, rýže, těstoviny a nudle, tapioka a ságo, mouka a přípravky vyrobené z obilnin, chléb, pečivo a cukrovinky, čokoláda, zmrzlina, sorbety a jiné produkty určené ke konzumaci v mraženém stavu, cukr, med, melasa, droždí, kypřicí prášek do pečiva, sůl, koření přísady, koření, konzervované bylinky, ocet, omáčky a jiná ochucovadla, led (zmražená voda); (43) služby zajišťující stravování a nápoje, dočasné ubytování.

(730) **Vats Prague spol. s r.o.**, Kabešova 943/4, Praha 9, Vysočany, 19000, CZ

(740) NS Legal advokátní kancelář, s.r.o., Mgr. Petr Nipl, advokát, Na Pankráci 449/11, Praha 4, Nusle, 14000

(210) **O-567599**
(220) 02.11.2020
(320) 02.11.2020
(511) 29, 30, 31, 32, 33, 35, 41, 43
(540)

Zátiší Chef

(510) (29) maso, ryby, drůbež a zvěřina, masové výtažky, konzervované, mražené, sušené a vařené ovoce a zelenina, želé, džemy, kompoty, vejce, mléko, sýry, máslo, jogurty a jiné mléčné výrobky, potravinářské oleje a tuky; (30) káva, čaj, kakao a náhražky kávy, rýže, těstoviny a nudle, tapioka a ságo, mouka a přípravky vyrobené z obilnin, chléb, pečivo a cukrovinky, čokoláda, zmrzlina, sorbety a jiné produkty určené ke konzumaci v mraženém stavu, cukr, med, melasa, droždí, kypřicí prášek do pečiva, sůl, koření přísady, koření, konzervované bylinky, ocet, omáčky a jiná ochucovadla, led (zmražená voda); (31) surové a nezpracované zemědělské, akvakulturní, zahradnické a lesní produkty, zrna a semena surová nebo nezpracovaná, čerstvé ovoce a zelenina, čerstvé bylinky, přírodní rostliny a květiny, cibule a hlízy, sazenice a semena pro pěstování rostlin, živá zvířata, krmiva a nápoje pro zvířata, slad; (32) piva, nealkoholické nápoje, minerální a syčené vody, ovocné nápoje a ovocné šťávy, sirupy a jiné nealkoholové přípravky pro přípravu nápojů; (33) alkoholické nápoje (s výjimkou pív), alkoholové přípravky pro přípravu nápojů; (35) reklama, propagace, řízení obchodní činnosti, obchodní administrativa, kancelářské práce; (41) vzdělávání, školení, zábava, sportovní a kulturní činnosti; (43) služby zajišťující stravování a nápoje, dočasné ubytování.

(730) **Zátiší Catering Group a.s.**, Novotného lávka 200/5, Praha 1, Staré Město, 11000, CZ

(740) NS Legal advokátní kancelář, s.r.o., Mgr. Petr Nipl, advokát, Na Pankráci 449/11, Praha 4, Nusle, 14000

(210) **O-567604**
(220) 02.11.2020
(320) 02.11.2020
(511) 37
(540)

ADNS

(510) (37) stavební služby, stavebnictví, opravy, instalační služby, a to výstavba a demolice budov, silnic, mostů, služby v oblasti stavebnictví a restaurování budov.

(730) **A.D.N.S. architekti s.r.o.**, Na příkopě 853/12, Praha 1, Nové Město, 11000, CZ

(740) KOVANDA, advokátní kancelář s.r.o., JUDr. Jiří Kovanda, Balbínova 404/22, Praha 2, Vinohrady, 12000

(210) **O-567609**
(220) 02.11.2020
(320) 02.11.2020
(511) 9, 16, 25, 35, 39, 41, 44
(540)



(510) (9) výcviková zařízení a simulátory pro účely záchrany lidského života, ochranné helmy, cyklistické helmy; (16) papír a výrobky z papíru, a to tiskoviny, periodické a neperiodické publikace, knihy a knihařské výrobky, fotografie, kalendáře, navštívenky, plakáty, učební a vyučovací pomůcky s výjimkou přístrojů, plastické obaly (nezařazené do jiných tříd); (25) oblečení a textilní vybavení pro cyklisty, jako jsou cyklistické kalhoty, trika, dresy, bundy, čepice a šátky, cyklistické rukavice, cyklistická obuv, cyklistické pláštěnky; (35) propagační činnost, reklama, pomoc při řízení obchodní činnosti, podnikové řízení, obchodní administrativa, kancelářské práce, nábor zaměstnanců, průzkum veřejného mínění, styk s veřejností (public relations), sestavování informací v počítačových databázích, správa počítačových databází a aplikací, vyhledávání dat v počítačových souborech; (39) dopravní zdravotnická záchranná služba, záchranná práce všeho druhu, zejména záchranná práce při živelných katastrofách, organizování záchranných prací, transport nemocných a raněných, skladování léčivých přípravků a zdravotnických prostředků; (41) výchova, vzdělávání, zábava, sportovní a kulturní aktivity, vydávání periodických a neperiodických publikací, formulářů, plakátů, letáčků a příruček (s výjimkou reklamních nebo náborových), provádění výchovných a vzdělávacích programů, včetně prezentace, vzdělávací a výchovné služby v oblasti zdravotnictví, lektorská činnost v oblasti zdravotnictví, organizování, vedení řízení odborných školení a kurzů, včetně zkoušení a přezkušování, organizování, vedení řízení pracovních setkání, seminářů, workshopů, konferencí, stáže pro studenty zdravotnických škol a lékařských fakult, zajišťování dalšího vzdělávání zdravotnických pracovníků a jiných odborných pracovníků ve zdravotnictví, vydavatelská a nakladatelská činnost v oblasti lékařství a zdravotnictví, organizování vzdělávacích výstav, praktický výcvik, poskytování on-line elektronických publikací (s výjimkou reklamních nebo náborových); (44) lékařské služby, poskytování první pomoci, provozování záchranných a ohlašovacích stanic, provozování zdravotnické záchranné služby, poskytování on-line zdravotních informací pro druhé, zdravotní a ošetrovatelská péče.

(591) Barevná

(730) **FastMEDIC s.r.o.**, V zářezu 902/4, Praha 5, Jinonice, 15800, CZ

(210) **O-567617**
(220) 02.11.2020
(320) 02.11.2020
(511) 4, 35, 36, 37, 39
(540)

ELYN

(510) (4) elektrická energie; (35) zprostředkování obchodů, zprostředkování propagace, zprostředkování reklamy, zprostředkování zaměstnání, reklamní, marketingové a propagační služby, zprostředkování uvádění výrobků na trh, zprostředkování reklamních smluv a smluv o propagaci pro třetí strany, zprostředkování smluv týkajících se dodávek energie, zprostředkování předplatného telekomunikačních služeb (pro třetí osoby), zprostředkování smluv na nákup a prodej zboží, poradenské služby v oblasti zprostředkování zboží a služeb, zprostředkování dohod týkajících se prodeje a nákupu zboží, pomoc v obchodní a podnikatelské činnosti, management a administrativní služby, obchodní konzultační a poradenské služby, zprostředkování obchodních a komerčních kontaktů, zprostředkování smluv pro třetí osoby, zprostředkování obchodů pro třetí strany, služby zprostředkování kancelářské práce, obchod s elektřinou a plynem, zprostředkování prodeje fotovoltaických elektráren, tepelných čerpadel, solárních panelů; (36) finanční zprostředkování, zprostředkování hypoték, zprostředkování pojištění, pojišťovací služby, zprostředkování dopravního pojištění, zprostředkování neživotního pojištění,

zprostředkování pojištění majetku, zprostředkování životního pojištění, zprostředkování přepravního pojištění, zprostředkování a zajišťování pojištění, zprostředkování pojištění motorových vozidel, zprostředkování pojištění odpovědnosti za škodu, služby týkající se zprostředkování pojištění, poskytování informací vztahujících se ke zprostředkování životního pojištění, poradenské a informační služby vztahující se ke zprostředkování pojištění, zprostředkování pojištění zaměřené na domácí zvířata, služby v oblasti zprostředkování zdravotního pojištění, realitní kancelář, realitní agentura, pojištění nemovitostí (realit), služby realitní kanceláře, majetkové investice (realitní), služby nemovitostní (realitní služby), finanční a realitní oceňování, pojištění, námořní pojištění, obchodní pojištění, pojištění úvěrů, zdravotního pojištění, hypoteční pojištění, pojištění hotelů, pojištění komodit, úrazové pojištění, pojištění kanceláří, cestovní pojištění, pojištění přepravovaného zboží, služby životního pojištění, zarizování pojištění, uzavírání pojištění, životní pojištění, záruky pojištění, zdravotní pojištění, pojištění garáží, sjednávání pojištění, pojištění budov, správa pojištění, bankovní pojištění, uzavírání pojištění nemovitostí, uzavírání neživotního pojištění, smíšené životní pojištění, sjednávání námořního pojištění, uzavírání úrazového pojištění, pojištění profesní odpovědnosti, poskytování leteckého pojištění, hypoteční bankovní pojištění, likvidace škody [pojištění], pojištění dodávek (automobilů), sjednávání úvěrového pojištění; (37) služby revizních techniků; (39) zprostředkování dodávek elektrické energie a plynu.

(730) **ELYN CONSULTING a.s.**, E. Beneše 2686/36, České Budějovice, České Budějovice 5, 37006, CZ

(210) **O-567622**
(220) 02.11.2020
(320) 02.11.2020
(511) 9, 35, 36, 38, 42, 45
(540)

BlockID

(510) (9) počítačový software, aplikační software, platební software, kryptografické klíče s možností stažení k získávání a utrácení kryptoměny, počítačový software pro biometrické systémy na identifikaci a autentifikaci osob, čtečky karet, počítačový software pro monitorování počítačových systémů, počítačový software pro telekomunikační účely, počítačový software pro správu databází, počítačový software pro integraci aplikací a databází, počítačový software pro autorizaci přístupu do databází, počítačový software pro skenování obrazů a dokumentů, počítačový software, který umožňuje poskytování informací prostřednictvím internetu, software pro digitální distribuovaná úložiště, databáze (elektronické), počítačový software pro automatické ukládání dat; (35) počítačové ověřování dat, ověřování zpracování dat, systematizace informací v databázích, shromažďování informací v počítačových databázích, sběr a ukládání informací do počítačových databází; (36) finanční služby, digitalizované finanční služby, informatizované bankovní služby, investiční služby, informační služby týkající se financí poskytované on-line z počítačových databází nebo z internetu, informatizované převody finančních prostředků, informatizované finanční poradenské služby, poskytování finančních informací on-line, finanční převody a transakce a platební služby, elektronické platební služby, služby elektronické peněženky (platební služby), elektronický převod peněžních prostředků, elektronický převod virtuálních měn, elektronický převod finančních prostředků prostřednictvím telekomunikací, převod finančních prostředků prostřednictvím elektronických komunikačních sítí, služby finančních databází, služby virtuálních měn, převody ve virtuální měně, finanční transakce prostřednictvím blockchainu; (38) telekomunikační služby, služby v oblasti datové komunikace přístupné prostřednictvím hesla, služby v oblasti datové komunikace přístupné prostřednictvím přístupového kódu, služby v oblasti datové komunikace, elektronický přenos dat, služby v oblasti elektronické komunikace pro přípravu finančních informací, přenos digitálních informací, přenos digitálních dokumentů, komunikační služby pro přístup k databázi, elektronické komunikační služby pro přenos dat, poskytování přístupu k databázím, elektronická výměna dat uložených v databázích přístupných prostřednictvím telekomunikačních sítí, přenos dat, poskytování přístupu k informacím prostřednictvím datových sítí, služby v oblasti přenosu dat mezi propojenými počítačovými systémy; (42) tvorba software (počítačových programů), ukládání elektronických dat, elektronické ukládání k archivaci elektronických dat, blockchain jako služba [baas], uchovávání dat prostřednictvím blockchainu, ověřování platnosti dat prostřednictvím blockchainu, služby ověřování, kódování, dekodování a ověřování informací, zpráv a dat, poskytování služeb v oblasti ověřování uživatelů s využitím hardwarových a softwarových biometrických technologií v elektronickém obchodu, poskytování služeb v

oblasti ověřování uživatelů prostřednictvím technologií s jediným přihlášením k on-line softwarovým aplikacím, mezi-platformová konverze digitálního obsahu na jiné formy digitálního obsahu, služby zabezpečení, ochrany a obnovy v oblasti informačních technologií, služby ověření uživatele pomocí technologie pro transakce v oblasti elektronického obchodu, digitální distribuované ukládání dat, počítačové služby spojené s elektronickým ukládáním dat, služby kódování dat; (45) služby v oblasti ověřování identity, ověřování informací týkajících se totožnosti osob [služby ověřování totožnosti].

(730) **XIXOIO Ltd.**, Kings Avenue 1, N21 3NA London, GB

(740) JUDr. Jakub Vojtěch, Ph.D., advokát, JUDr. Jakub Vojtěch Ph.D., Na Florenci 2116/15, Praha 1, Nové Město, 11000

(210) **O-567626**
(220) 02.11.2020
(320) 02.11.2020
(511) 9, 35, 36, 38, 41, 42
(540)

www.helpo.cz

(510) (9) nosiče informací všeho druhu v rozsahu třídy 9, software pro správu a využití dat, elektronické peněženky, magnetické karty, multimediální aplikace, multimediální a informační katalogy v elektronické podobě, elektronické publikace; (35) činnost podnikatelských, organizačních a ekonomických poradců, reklamní, marketingové a propagační služby, pomoc v obchodní a podnikatelské činnosti, management a administrativní služby, obchodní informace pro spotřebitele, obchodní analýzy, průzkum a informační služby, konzultační a poradenské služby a pomoc v oblasti reklamní, marketingové a propagační činnosti, předváděcí akce a výstavy k obchodním a reklamním účelům, služby předvádění výrobků a vystavování zboží, služby vztahů s veřejností (public relations), poskytování věrnostních, pobídkových a bonusových programů, dražební služby, poskytování obchodního prostoru on-line pro nakupující a prodávající výrobků a služeb, pronájem prodejních automatů, sjednávání a uzavírání obchodních transakcí pro třetí strany, služby agentury zaměřené na export a import, služby v oblasti srovnávání cen, telemarketingové služby, administrativní zpracování nákupních objednávek, dodavatelské služby pro třetí osoby (nákup výrobků a služeb pro jiné podniky), komerční informace a rady pro spotřebitele (spotřebitelská poradna), administrativní zpracování dat, asistence pro průmyslové nebo obchodní management, externí zajištění administrativního řízení podniků, kancelářské služby, obchodní konzultační a poradenské služby, obchodní management, poskytování obchodních nebo podnikatelských informací, obchodní zprostředkovatelské služby, odborné služby v oblasti podnikové efektivity, pomoc při řízení obchodní činnosti, poskytování komerčních a obchodních kontaktních informací, pronájem kancelářských strojů, řízení lidských zdrojů a náborové služby, subdodavatelské služby (obchodní asistence), účetnictví, vedení účetních knih a revize účtů (audity), příprava a vyhotovení daňových přiznání, obchodní audity, sestavování účetních výkazů, analýzy nákladů, ekonomické prognózy, obchodní informační kanceláře, obchodní nebo podnikatelské informace, obchodní nebo podnikatelský průzkum, obchodní ohodnocování, poskytování obchodních informací prostřednictvím webových stránek, průzkum trhu, sběr a systemizace dat z obchodní a podnikatelské činnosti, provozování internetového obchodu s reklamními materiály a propagačními předměty všeho druhu, s tiskovinami, letáky, časopisy, prospekty, drobnými dárky, vizitkami a kancelářskými potřebami, kancelářské práce; (36) finanční, peněžní, pojišťovací a bankovní služby, činnost finančních poradců, finanční odhady, poskytování předplacených karet a kuponů, služby nemovitostní (realitní služby), služby úschovy, získávání finančních prostředků a sponzorování, informace o pojištění, makléřství, jednatelství, pojistně-matematické služby, poradenské služby týkající se pojištění, finanční záruční služby, zprostředkování pojištění, uzavírání pojistných smluv a oceňování a odhady pro účely pojištění, inkasování nájemného, kanceláře realitní, makléřské služby v oblasti nemovitosti, pronájem bytů, pronájem farem, pronájem kancelářských prostor, správa nemovitého majetku, zajišťování pronájmu nemovitostí, zastavárny, vydávání cenin, vydávání cestovních šeků, depozit cenin, bankovníctví, domácí bankovní služby (homebanking), finanční informace a finanční údaje, poradenské a konzultační služby, finanční management, finanční převody a transakce a platební služby a jejich zprostředkování,

finanční služby a jejich zprostředkování, financování a poskytování finančních prostředků, investiční služby a jejich zprostředkování, měnové obchody a směnárenské služby a jejich zprostředkování, obchody s cennými papíry a komoditami, poskytování slev v členských zařízeních třetích stran prostřednictvím členské karty, půjčky a úvěry a jejich zprostředkování, leasing - nákup na splátky a jejich zprostředkování, služby spořitelních bank, služby v oblasti likvidace obchodních společností (finanční), správní rada trustu, vymáhání pohledávek, faktoring a jeho zprostředkování, zařizování refundace plateb pro druhé, zprostředkování emisních povolenek, kapitálové investice a jejich zprostředkování, podílové fondy a jejich zprostředkování, poskytování finančních záruk a vydávání cenných papírů (investiční bankovní služby), elektronický převod kapitálu a jeho zprostředkování, služby týkající se placení daní a cel, služby týkající se plateb v hotovosti, šeky a platebními příkazy, služby týkající se platebních karet, služby v oblasti vyplácení důchodů, zpracování plateb kreditními kartami, finanční analýzy, finanční informace, finanční poradenství, oceňovací služby, odhady (cen oprav) finanční oceňování, ověřování šektů, poradenské služby v oblasti pohledávek, poskytování finančních informací prostřednictvím webových stránek, rating (finanční ohodnocení) a úvěrové zprávy, služby finančního plánování, služby v oblasti rizikového kapitálu, finanční sponzorování, organizování sbírek, shromažďování prostředků na dobročinné účely, oceňování nemovitostí, oceňování obrazů, oceňování šperků, oceňování starožitností, oceňování uměleckých děl, oceňování známek, úschova cenných papírů, devizové služby, finanční asistence a její zprostředkování, finanční leasing a jeho zprostředkování, finanční půjčky a jejich zprostředkování, financování koupí, financování krátkodobých půjček a jejich zprostředkování, financování hypoték a záruk, hypotéky (poskytování půjček) a jejich zprostředkování, kreditový leasing, splátkové úvěry a jejich zprostředkování, úvěrové agentury, vydávání kreditních a debetních karet a jejich zprostředkování, zajišťování financování pro stavební projekty, faktoring a jeho zprostředkování, kanceláře pro inkasování pohledávek, služby penzijních fondů a zprostředkování služeb penzijních fondů, služby finančního celního odbavování, burzovní makléřství, stanovení cen akcií na burze, finanční kliringové ústavy, makléřské služby, makléřství s akciemi a obligacemi, financování půjček, financování koupě na leasing, developerská činnost v investiční výstavbě, finanční služby poskytující platební možnosti, stavební spoření jeho zprostředkování, spoření a jeho zprostředkování, poradenská činnost v oblasti risk managementu, správa financí; (38) komunikace pomocí počítačových terminálů, audiovizuální komunikace, a to komunikace prostřednictvím techniky za použití zvuku a (nebo) obrazu, posílání zpráv a posílání informací prostřednictvím elektroniky, počítačových prostředků, posílání informací pomocí celosvětových počítačových sítí (jako je internet) nebo soukromých sítí či sítí s omezeným přístupem (jako je intranet), komunikace mezi počítačovými terminály, posílání informací přístupných pomocí přístupového kódu k počítačovým databázím nebo databázím přenosu dat a databázovým serverům, posílání prostřednictvím satelitu, geonavigace, a to gps navigace, veškeré uvedené služby poskytované v souvislosti s finančními službami, poskytování přístupu k on-line službám; (41) přednášková činnost, vzdělávací a kulturní aktivity, organizování a vedení odborných seminářů, školení, sympozií a kongresů, lektorská činnost, ediční a publikační činnost, elektronická ediční a publikační činnost, zábavní a sportovní činnosti; (42) počítačové služby, návrhářství, služby testování, služby ověřování a služby kontroly kvality, služby v oblasti informačních technologií, vědecké a technologické služby, analýzy počítačových systémů, externí poskytovatelé služeb v oblasti informačních technologií, konzultační, poradenské a informační služby v oblasti informačních technologií, monitorování počítačových systémů na dálku, pronájem počítačového hardwaru a počítačového vybavení, služby kopírování a konverze dat, služby kódování dat, služby zabezpečení, ochrany a obnovy v oblasti informačních technologií, technické psaní pro druhé, vývoj počítačového hardwaru, vývoj softwaru, programování a implementace softwaru, webhostingové služby, pronájem softwaru, aktualizování softwaru, design softwaru, instalace počítačového softwaru, počítačové programování, tvorba a údržba webových stránek pro třetí osoby, údržba softwaru, poradenství v oblasti navrhování a vývoje počítačového hardwaru, cloud computing, hosting internetových stránek, poskytování vyhledávačů pro internet, pronájem počítačového serveru (serverhosting), pronájem počítačového softwaru, pronájem webových serverů, software jako služba (saas), uchovávání dat v elektronické podobě, zálohování dat mimo vlastní prostor, pronájem zařízení na zpracování dat, konzultace v oblasti počítačového softwaru, konzultace zaměřené na počítačovou bezpečnost, konzultační služby v oblasti informačních technologií (it), poskytování informací o počítačových technologiích a programování prostřednictvím webových stránek, obnova počítačových dat (regenerace), služby v oblasti ochrany proti počítačovým virům, datová

konverze počítačových programů a dat (nikoliv fyzická), digitalizace dokumentů (skenování), kopírování počítačových programů, převod dat nebo dokumentů z fyzických nosičů na elektronické nosiče, inženýrské služby, poradenství v oblasti počítačových technologií, poradenství v oblasti telekomunikačních technologií, studie technických projektů, technický průzkum, technologické poradenství, vědecký výzkum, vývoj a výzkum pro třetí osoby, kontrola kvality, ověřování pravosti uměleckých děl, grafický design, interiérová výzdoba, módní návrhářství, navrhování obalů, obalový design, navrhování počítačových systémů, navrhování (průmyslový design), poradenství v oblasti designu webových stránek, projektování (stavební), průmyslový design.

- (591) Barevná
(730) **Březina Jiří Ing.**, Višňová 827/2, Moravany, 66448, CZ
(740) Mgr. Jaroslav Kazbunda, advokát, Klostermannova 128, Štětka, 38751

- (210) **O-567632**
(220) 03.11.2020
(320) 03.11.2020
(511) 1, 30, 40
(540)



- (510) (1) mouky k průmyslovým účelům, odpad ze zpracovaného obilného zrna pro průmyslové účely; (30) pekařské a cukrářské výrobky, zlepšující přípravky do chleba, pečiva a cukrářských výrobků, suroviny a polotovary pro pekárenskou a cukrářskou výrobu to jsou zahušťovací a pojící činidla, zpracovaná mouka obsahující všechny přísady nutné pro výrobu pekařských a cukrářských výrobků, trvanlivého a jemného pečiva, mlynářské, těstářské a pekárenské výrobky, potravinářské mouky, mouky z obilovin a z luštěnin, výrobky obsahující obiloviny a směsi z nich, výrobky z mouky, výrobky z luštěnin a obsahující mouku z obilovin nebo luštěnin pro další zpracování, jemné a trvanlivé pečivo, med, kakaové a cukrářské výrobky, náplně pro pekařské a cukrářské výrobky, zlepšující přípravky do chleba, pečiva a cukrářských výrobků, zejména výrobky ze sladu, zbytkové produkty ze zpracovaného obilného zrna pro humánní účely, těstoviny neobsahující cholesterol; (40) pekařství, mlynářství.
(730) **PEK GROUP, a.s.**, Zápská 1636, Brandýs nad Labem-Stará Boleslav, 25001, CZ
(740) PEYTON legal advokátní kancelář s.r.o., Sokolovská 668/136d, Praha 8, Karlín, 18600

- (210) **O-567634**
(220) 03.11.2020
(320) 03.11.2020
(511) 36, 37, 39
(540)



- (510) (36) správa a údržba nemovitostí; (37) služby servisní stanice pro vozidla (doplňování pohonných hmot a údržbářské služby); (39) stěhovací služby, kamionová nákladní doprava, skladování, skládání nákladu, služby v dopravě a přepravě, expedice.
(730) **HrubyMOVING TRANSPORT, a.s.**, U Stavoservisu 527/1, Praha 10, Malešice, 10800, CZ
(740) KOREJZOVA LEGAL v.o.s., JUDr. Petra Sauvage de Brantes advokátka, Korunní 810/104, Praha 10, Vinohrady, 10100

(210) **O-567635**
(220) 03.11.2020
(320) 03.11.2020
(511) 19, 27, 37
(540)

INPARKET

(510) (19) dřevěné podlahy, laminátové podlahy, plovoucí podlahy, parketové podlahy, podlahy, ne kovové, dřevěné parkety, parkety, parkety a parketové desky, podlahová prkna, bambusové podlahové krytiny, podlahové krytiny (nekovové), keramické podlahové krytiny, podlahové profily, nekovové, dlažby z nekovových materiálů; (27) krytinové podlahy z vinyly, podlahové krytiny, vinylové podlahové krytiny; (37) pokládání dřevěných podlah, oprava dřevěných podlah, služby údržby podlah, pokládání laminátových podlah, oprava laminátových podlah, údržba laminátových podlah, údržba dřevěných podlah, pokládání parketové podlahy, pokládání podlahových krytin, pokládání podlahových dlaždic, vrstvení podlah, služby pokrývání podlah, montáž dvojtypných podlah, broušení podlah, instalační a montážní služby, čištění, opravy a údržba.

(730) **Vaněček Lukáš Ing.**, Podolská 1486/10, Praha 4, Braník, 14700, CZ

(210) **O-567637**
(220) 03.11.2020
(320) 03.11.2020
(511) 16, 35, 41, 42
(540)



(510) (16) papír a lepenka, papírnické zboží a učební pomůcky, tiskárenské výrobky, tiskoviny; (35) pomoc v obchodní a podnikatelské činnosti, management a administrativní služby, reklama, marketing a propagační služby, reklamní, marketingové a propagační služby; (41) služby v oblasti vzdělávání, zábavy a sportu, výchova, vzdělávání, zábava a sportovní činnost, zveřejňování, oznamování a psaní textů; (42) vědecké a technologické služby, služby v oblasti informačních technologií, služby testování, služby ověřování a služby kontroly kvality, počítačové služby.

(591) Barevná

(730) **VYSOKÁ ŠKOLA EKONOMICKÁ V PRAZE**, náměstí Winstona Churchilla 1938/4, Praha 3, Žižkov, 13000, CZ

(210) **O-567638**
(220) 03.11.2020
(320) 03.11.2020
(511) 16, 35, 41, 42
(540)



(510) (16) papír a lepenka, papírnické zboží a učební pomůcky, tiskárenské výrobky, tiskoviny; (35) pomoc v obchodní a podnikatelské činnosti, management a administrativní služby, reklama, marketing a propagační služby, reklamní, marketingové a propagační služby; (41) služby v oblasti vzdělávání, zábavy a sportu, výchova, vzdělávání, zábava a sportovní činnost, zveřejňování, oznamování a psaní textů; (42) vědecké a technologické služby, služby v oblasti informačních technologií, služby testování, služby ověřování a služby kontroly kvality, počítačové služby.

(591) Barevná

(730) **VYSOKÁ ŠKOLA EKONOMICKÁ V PRAZE**, náměstí Winstona Churchilla 1938/4, Praha 3, Žižkov, 13000, CZ

(210) **O-567641**
(220) 03.11.2020
(320) 03.11.2020
(511) 35, 42
(540)

digihive

(510) (35) reklamní, marketingové a propagační služby, bannerová reklama, digitální reklamní služby, hodnocení dopadu reklamy na cílové skupiny, informace o marketingu, informace týkající se reklamy, internetový marketing, inzerce a inzertní služby, inzertní služby poskytované přes internet, marketing, digitální marketing, propagační marketing, produktový marketing, marketingové služby, marketingové analýzy, marketingové konzultační služby, reklamní a marketingové služby, marketingové analýzy a průzkumy, reklama, marketing a propagační služby, marketing v rámci vydávání softwaru, odborné konzultace týkající se marketingu, průzkum trhu a marketingové studie, vývoj marketingových strategií a koncepcí, poskytování marketingových informací prostřednictvím internetových stránek, propagace, reklama a marketing online webových stránek, navrhování reklamních log, služby reklamní grafiky, reklama online, online reklama prostřednictvím počítačových komunikačních sítí, reklama, včetně online reklamy na počítačové síti, online reklamní a marketingové služby; (42) programování webových stránek, programování softwaru pro internetové platformy, vývoj softwaru, programování a implementace softwaru, programování softwaru pro vývoj webových stránek, programování webových stránek upravených na zakázku, navrhování, vývoj a programování počítačového softwaru, navrhování, tvorba a programování webových stránek, programování softwaru pro on-line reklamu, služby v oblasti počítačového designu a programování, programování softwaru pro import a správu dat, programování softwaru pro informační platformy na internetu, grafický design, návrhy grafických ilustrací, navrhování log na trička, navrhování log pro firemní identitu, navrhování počítačové grafiky, vytváření počítačové grafiky (digitální zobrazování), návrh webových stránek, správa webových stránek, servery (pronájem webových -), umístění webových stránek, hosting webových portálů, navrhování webových portálů, tvorba internetových webových stránek.

(730) **digihive s.r.o.**, Václavská 2073/20, Praha 2, Nové Město, 12000, CZ

(210) **O-567647**
(220) 03.11.2020
(320) 03.11.2020
(511) 16, 28
(540)

Čajový Betlém

(510) (16) figurky (sošky) z papírové hmoty, figurky (sošky) z papírové hmoty, figurky vyrobené z lepenky, figurky vyrobené z papíru, figurky z papírové drti, grafická znázornění, grafické kresby, grafické tisky, kresby, výkresy, nástěnné ozdoby z papíru, obrazy, obrazy a kaligrafická díla, obrazy, obrázky, fotografie, ozdobné sochy z papírové drti, papírové figurky, papírové výstřížky, tisky grafických uměleckých děl, trojrozměrné nástěnné dekorace z kartonu, trojrozměrné nástěnné dekorace z papíru, učební a instruktážní pomůcky, učební a výukové pomůcky s výjimkou přístrojů, trojrozměrné modely pro vzdělávací účely, učební materiál (s výjimkou přístrojů), učební materiály z papíru, učební pomůcky (s výjimkou zařízení), adventní kalendáře blahopřání, blahopřání, která se posílají na svátky, blahopřání (pohledy), blahopřání s prostorovými skládacími obrázky, kalendáře, nástěnné kalendáře, obrázkové karty, obrázkové pohlednice, papírové plakáty, plakáty, pohlednice, pohlednice a obrazové pohlednice, potištěné papírnické zboží, tisky ve formě obrázků, tištěné příběhy v ilustrované formě, tištěné publikace, tištěné recepty podávané jakou součástí balení potravin, tištěné vizuální materiály, umělecká díla vyrobená z papíru, umělecké obrazy, vánoční blahopřání, bible, brožurky, dárkové knihy, beletrie, dětské knihy, dětské knížky, dětské knížky s aktivitami, grafické novely, grafické umělecké publikace, knihy pohádek pro děti, knihy povídek, knihy pro malé děti, knížky s prostorovými skládacími obrázky, náboženské knihy, série nebeletristických knih, nebeletristické knihy; (28) podložky pod vánoční stromky, slavnostní ozdoby, ozdoby na večírky a umělé vánoční stromky, vánoční ozdoby, hračky do adventního kalendáře, modely (hračky).

(730) **Pangea Tea s.r.o.**, Klenovická 553/8, Praha 4, Písnice, 14200, CZ

(210) **O-567654**

(220) 03.11.2020

(320) 03.11.2020

(511) 5

(540)

RAMBUZA

(510) (5) léčiva, farmaceutické přípravky humánní.

(730) **Zentiva, k.s.**, U kabelovny 130/22, Praha 10, Dolní Měcholupy, 10237, CZ

(740) C|K|T ČERVENKA TURKOVÁ & PARTNERS Advokátní, patentová a známková kancelář, Mgr. Radka Červenková advokátka, Anny Letenské 34/7, Praha 2, Vinohrady, 12000

(210) **O-567655**

(220) 03.11.2020

(320) 03.11.2020

(511) 5

(540)

ZULIANA

(510) (5) léčiva, farmaceutické přípravky humánní.

(730) **Zentiva, k.s.**, U kabelovny 130/22, Praha 10, Dolní Měcholupy, 10237, CZ

(740) C|K|T ČERVENKA TURKOVÁ & PARTNERS Advokátní, patentová a známková kancelář, Mgr. Radka Červenková advokátka, Anny Letenské 34/7, Praha 2, Vinohrady, 12000

(210) **O-567656**

(220) 03.11.2020

(320) 03.11.2020

(511) 18, 25, 35, 41

(540)



(510) (18) sportovní vaky, sportovní batohy; (25) sportovní oblečení, oblečení na fitness, běhání a jógu; (35) služby on-line maloobchodního prodeje, zejména se sportovním oblečením, sportovním spodním prádlem, sportovními doplňky, reklamní, marketingové a propagační služby; (41) vedení tréninkových fitness lekcí online, poskytování informací o fitness tréninku prostřednictvím online portálu, organizování workshopů a seminářů, koučink (školení), organizace konferencí, organizace sportovních akcí, organizace sportovních aktivit.

(730) **Pavelcová Andrea Mgr.**, Chelčického 1569/14, Karlovy Vary, 36001, CZ

(210) **O-567657**

(220) 03.11.2020

(320) 03.11.2020

(511) 9, 35, 41

(540)



(510) (9) interaktivní elektronické publikace, stahovatelné elektronické publikace; (35) reklamní, marketingové a propagační služby; (41) poskytování informací o fitness tréninku prostřednictvím online portálu, vzdělávací služby vztahující se k fyzické zdatnosti, poskytování vzdělávacích informací o zdraví a tělesné kondici, vzdělávací služby týkající se sportu, školicí služby vztahující se k fitness, cvičení, instrukce k udržení kondice, poskytování vzdělávacích kurzů vztahujících se k výživě, vedení online kurzů zaměřených na stravování, vedení školicích online kurzů zaměřených na výživu, školení o výživě (ne lékařské), online poradenství v oblasti fitness a výživy, organizace sportovních akcí, organizace sportovních aktivit, vedení školení v oblasti fitness, organizování workshopů a seminářů, zajišťování vzdělávacích seminářů on-line, výroba a vedení výcvikových kurzů a programů.

(591) Barevná

(730) **Pavelcová Andrea Mgr.**, Chelčického 1569/14, Karlovy Vary, 36001, CZ

(210) **O-567661**

(220) 03.11.2020

(320) 03.11.2020

(511) 35, 36, 42

(540)



(510) (35) reklama, propagace, řízení obchodní činnosti, obchodní administrativa, kancelářské práce; (36) pojištění, finančníctví, peněžnictví, služby v oblasti nemovitosti; (42) vědecké a technické služby a související výzkum a projektování, průmyslová analýza a výzkum, návrh a vývoj počítačového hardwaru a softwaru.

(591) Barevná

(730) **ThePay.cz, s.r.o.**, Masarykovo náměstí 102/65, Jihlava, 58601, CZ

(210) **O-567686**

(220) 04.11.2020

(320) 04.11.2020

(511) 30, 32

(540)

Slávina

(510) (30) sladová káva, káva, lyofilizovaná káva, mletá káva, ledová káva, káva bez kofeinu, káva s čokoládou, zrnková káva, káva (nepražená), hotová káva a kávové nápoje, káva [pražená, v prášku, granulovaná nebo v nápojích], ochucená káva, nepražená káva, vařená káva, instantní káva,

káva, čaj, kakao a jejich náhražky; (32) přípravky pro výrobu nápojů, sladina, nealkoholické sladové nápoje, ječmenná sladěnka pomerančová.

(730) **SKS Business Unit s.r.o.**, Smetanovo nábřeží 331, Hranice, Hranice I-Město, 75301, CZ

(210) **O-567708**

(220) 05.11.2020

(320) 05.11.2020

(511) 9

(540)

WEWORK

(510) (9) počítačový aplikační software pro mobilní telefony a kapesní počítače, jmenovitě správa členství ve službě sdíleného pracoviště, vyžádání a přiřazení kanceláře, rezervace konferenčních místností.

(730) **WeWork Companies LLC**, 115 West 18th Street, New York, NY 10011, US

(740) Čermák a spol., JUDr. Karel Čermák Ph.D., LL.M., advokát, Elišky Peškové 15/735, Praha 5, 15000

(210) **O-567711**

(220) 05.11.2020

(320) 05.11.2020

(511) 29, 30, 32, 33, 43

(540)

TATAR BAR

(510) (29) smažené potraviny, jako smažené řízky, karbanátky, sekaná, čerstvé, chlazené, mražené, salám, bramborové lupínky, bujón, vývar, přípravky na bujóny, čočka konzervovaná, drůbež (neživá), dřev (ovocná), džemy, fazole konzervované, hrách konzervovaný, hranolky bramborové, humři (neživí), huspeniny, játra, játrová paštika, jedlé oleje, jedlé tuky, jelita, tlačěnka, jogurt, kaviár, kefir, klobásy, párky, koncentráty bujónové, koncentráty, vývary, koncentrované vývary, konzervy masové, konzervy rybí, konzervy zeleninové, koryši (s výjimkou živých), krevety (neživé), krokety, kysané zeli, langusty neživé, lanýže konzervované, losos (s výjimkou živých), margarín, marmeláda, máslo, maso, maso konzervované, měkkýši (neživí), mléko, mléčné výrobky, mražené ovoce, mušle (neživé), nakládaná zelenina, nasolené potraviny, olivový olej, ovoce konzervované, ovoce zavařené, ovoce kandované, ovocné saláty, rybí plátky, polévky, přípravky pro výrobu polévek, potraviny solené, potraviny z ryb, přislažované ovoce, raci (s výjimkou živých), rajčatová šťáva na vaření, rajčatový protlak, ryby konzervované, potravinářské výrobky z ryb, ryby solené, ryby ve slaném nálevu, ryby s výjimkou živých, řepkový olej jedlý, saláty ovocné, saláty zeleninové, sardinky, slanečci, sledi, slanina, slunečnicový olej jedlý, smetana, sumýši (neživí), sušené ovoce, sýry, šlehačka, šťávy zeleninové na vaření, šunka, tofu, tukové pomazánky na chléb, tuky jedlé, tuňák, ústřice s výjimkou živých, uzeniny, vejce, vepřové maso, vepřové sádlo, vnitřnosti, droby, dršťky, výtažky masové, zelenina v pikantním nálevu, zvěřina, žampióny konzervované, želatina, mražená zelenina, zelenina sušená, plněné brambory; (30) sendviče, obložené/plněné bagety, hamburgery v housce, párky v rohlíku (sendviče), tortilové chipsy, palačinky, pizzy, pečivo s masovou náplní, pirožky s masem, masové paštiky zapečené v těstě, masové pirožky zapečené v těstě, rýžové saláty, těstovinové saláty, cheeseburgery (sendviče), cukrářské výrobky, cukrovinky, čaj, čokoláda, čokoládové nápoje s mlékem, dorty, fondány, kakao, kakaové nápoje s mlékem, káva, kávové nápoje s mlékem, koláče, křehké pečivo - sušenky, ledový čaj, lívance, makronky (cukroví), marcipán, mražený jogurt (mražený sladký výrobek), menší koláče, minizákusky, nápoje na bázi čaje, nápoje na bázi čokolády, nápoje na bázi kakaa, nápoje na bázi kávy, nepražená káva, příchutě do kávy, pudinky, sorbety (zmrzliny), sušenky, vafle, zmrzlina, popcorn (vločky obilní), housky, chléb, jemné pečivo, keksy, suchary, těstoviny; (32) nealkoholické nápoje, piva; (33) alkoholické nápoje (lihoviny), vína, cidery; (43) pohostinské, restaurační a kavárenské služby, ubytovací služby, cukrárny, zásobování (catering), snack-bary, delikatesy (restaurace), zajišťování hromadného stravování (catering), dovoz a donáška jídel a nápojů na objednávku (kromě dopravy).

(730) **GASTRO CLASSIC, spol. s r.o.**, Národní 116/20, Praha 1, Nové Město, 11000, CZ

(740) NEOLEGAL - advokátní a patentová kancelář, JUDr. Petr Novotný, Římská 2135/45, Praha 2, Vinohrady, 12000

(210) **O-567712**

(220) 05.11.2020

(320) 05.11.2020

(511) 35, 41, 44

(540)

K-VitaMed

(510) (35) propagační činnost v oblasti zdravotní péče, prevence nemocí a zdravotní osvěty, pomoc při řízení obchodní činnosti zejména v oblasti zdravotnictví, dodavatelské služby pro třetí osoby (nákup výrobků a služeb pro jiné podniky), personální poradenství; (41) pořádání vzdělávacích akcí pro odbornou i laickou veřejnost v oblasti zdravotnictví, prevence nemocí a zdravotní osvěty, pořádání vzdělávacích a informačních kurzů pro zaměstnance zdravotnictví, sportovní a kulturní aktivity a jejich podpora, pořádání kulturně společenských akcí, pořádání vědeckých a odborných seminářů, kongresů, symposií a konferencí; (44) lékařské služby, poskytování ambulantní a hospitalizační zdravotní péče ve všech oborech medicíny, rtg vyšetření, angiografická vyšetření, ultrazvuková vyšetření a jiná vyšetření pro lékařské účely, provádění operačních výkonů, poskytování intenzivní péče, provádění anestézií, rehabilitační služby, fyzioterapie, lékařské poradenství, ošetřovatelské služby, lékárenské služby, provoz krevní banky, provoz banky kostní dřevě, provozování sterilizačního centra, provozování rychlé záchranné služby, provozování klinické laboratoře, hematologie, onkologie, radioterapie, transplantační a replantační centrum, zdravotní koupele, organizování zdravotních a rekondičních pobytů, rekondiční pobyty s aplikací metod astromedicíny, poradenské a konzultační služby v oblasti astromedicíny a v oblasti zdravotního způsobu života, provoz lékárny, aromaterapie, léčitelství, přírodní léčitelství člověka a zvířat, fyzioterapie, homeopatie, psychologie, psychoterapie, masáže, poskytování informací a poradenství v uvedených službách.

(730) **Křehnáč Vít MUDr.**, Katovická 405/16, Praha 8, Bohnice, 18100, CZ

(740) NEOLEGAL - advokátní a patentová kancelář, JUDr. Petr Novotný, Římská 2135/45, Praha 2, Vinohrady, 12000

(210) **O-567714**

(220) 06.11.2020

(320) 06.11.2020

(511) 29, 35, 40

(540)



(510) (29) maso a masné výrobky; (35) reklamní, marketingové a propagační služby; (40) řeznictví (zpracování masa a masných výrobků).

(591) Barevná

(730) **MP Krásno, a.s.**, Hranická 430/34, Valašské Meziříčí, Krásno nad Bečvou, 75701, CZ

(740) JUDr. Miroslava Hořínková, Masarykova 753, Valašské Meziříčí, Krásno nad Bečvou, 75701

(210) **O-567715**
(220) 06.11.2020
(320) 06.11.2020
(511) 29, 35, 40
(540)



(510) (29) maso a masné výrobky; (35) reklamní, marketingové a propagační služby; (40) řeznictví (zpracování masa a masných výrobků).
(591) Barevná
(730) **MP Krásno, a.s.**, Hranická 430/34, Valašské Meziříčí, Krásno nad Bečvou, 75701, CZ
(740) JUDr. Miroslava Hořínková, Masarykova 753, Valašské Meziříčí, Krásno nad Bečvou, 75701

(210) **O-567722**
(220) 06.11.2020
(320) 06.11.2020
(511) 5, 9, 35, 37, 41, 42, 44
(540)



(510) (5) čisticí prostředky k lékařským účelům, čisticí přípravky na kontaktní čočky, roztoky na výplach očí; (9) brýle, sluneční brýle a kontaktní čočky, korekční čočky, crazy kontaktní čočky, pomůcky na ochranu očí, dioptrické brýle, zvětšovací skla (optika), oční optika na předpis, brýlové řetízky, pouzdra na brýle, sáčky na brýle, clony na brýle, elektronické publikace ke stažení; (35) marketing, reklama, propagační činnost a inzertní prostřednictvím médií, obchodní zprostředkovatelské služby v oblasti obchodu se zdravotnickými výrobky, export-import, velkoobchod-maloobchod, internetový obchod, a to vše se zdravotnickými výrobky; (37) záruční a pozáruční servisní služby, drobné úpravy a opravy skel a brýlí, čištění brýlí ultrazvukem; (41) výchovná, školicí a vzdělávací činnost ve zdravotnictví, pořádání a organizace odborných kurzů, seminářů, konferencí a sympozií v oblasti očního lékařství, publikační činnost, nakladatelská a vydavatelská činnost, tvorba a šíření audiovizuálních záznamů; (42) výzkum inovačních výrobků a chirurgických postupů pro zlepšení zraku, vědecké a technologické služby a související výzkum a vývoj, konzultační a poradenská činnost v oboru měřicí, přístrojové, laboratorní a instrumentační techniky; (44) poskytování zdravotnických služeb, a to v oblasti očního lékařství, provozování zdravotnického zařízení, základní a specializovaná, diagnostická a léčebná péče, preventivní péče, specializovaná oční vyšetření, refrakční zkoušky, provádění operačních výkonů, služby oční optiky, služby v oblasti optometrie, měření zraku, testy zraku, zhotovování speciálních brýlí i korekčních pomůcek, veškeré služby oftalmologické, oftalmoskopické, optometrické a fyzioterapeutické, poradenská činnost v uvedených oblastech.

(730) **Matuška Michal MUDr.**, Lidická tř. 667/105, České Budějovice, České Budějovice 7, 37001, CZ
(740) PatentCentrum Sedlák & Partners s.r.o., Okružní 2824, České Budějovice, České Budějovice 3, 37001

(210) **O-567725**
(220) 06.11.2020
(320) 06.11.2020
(511) 35, 41, 43
(540)



(510) (35) činnost propagační, reklamní a inzertní, organizování výstav a kulturních a společenských akcí ke komerčním a reklamním účelům na Internetu, distribuce propagačních tiskovin v oblasti kultury, distribuce prospektů, pronájem reklamních ploch, obchodní administrativa, průzkum a analýzy trhů, marketing, předvádění pro reklamní účely a podporu prodeje; (41) organizování a pořádání kulturních, hudebních, vzdělávacích, zábavných a sportovních akcí a soutěží, služby pro oddech, rekreaci a relaxaci, pořádání pivních slavností, pořádání soutěží s pivní tematikou; (43) služby zajišťující stravování a nápoje, čepování piva při soutěžích, čepování piva, stánky rychlého občerstvení, zajištění stravování při společenských akcích.
(730) **Město Zatec**, náměstí Svobody 1, Zatec, 43801, CZ
(740) PatentCentrum Sedlák & Partners s.r.o., Okružní 2824, České Budějovice, České Budějovice 3, 37001

(210) **O-567726**
(220) 06.11.2020
(320) 06.11.2020
(511) 16, 35, 36, 39, 41
(540)



(510) (16) papír, tiskoviny, časopisy, periodika, knihy, fotografie, kalendáře, pohlednice, plakáty, prospekty, plastové obaly (nezařazené v jiných třídách), papírové obaly, psací potřeby, potřeby pro umělce (v jiné třídě neuvedené), reklamní, propagační a užitkové výrobky z papíru, a to informační, reklamní a propagační letáky, mapy, průvodce, dopisní obálky, přání, samolepky, tašky, sešity, tužky; (35) vývoj reklamních kampaní, vývoj marketingových strategií a koncepcí, reklama v oblasti cestovního ruchu, služby v oblasti obchodní strategie a plánování, venkovní reklama, internetová reklama, pronájem reklamních ploch, distribuce propagačního materiálu, vydávání reklamních textů, prodejní kampaně, prodejní reklama, poskytování personálního poradenství, zprostředkování práce, průzkumy veřejného mínění, kancelářské práce a administrativní služby spojené s výkonem státní správy a samosprávy, styky s veřejností, soustředování a poskytování informací komerčního charakteru, inzertní služby, organizování a pořádání výstav a přehlídek komerčního charakteru; (36) správa nemovitostí, pronájem nemovitostí, financování rozvoje

nemovitostí, správa investic do nemovitostí, služby zařízení cestovního pojištění, získávání finančních prostředků a finanční sponzorování, management nemovitostí; (39) poradenská činnost v oblasti cestovního ruchu, služby cestovních průvodců, poskytování turistických a cestovních informací, poskytování služeb v oblasti cestovního ruchu pro poskytovatele i návštěvníky, provozování garáží a parkovišť, zajišťování sběru a ukládání komunálního odpadu, pronájem parkovacích ploch; (41) organizování a pořádání kulturních, výchovných, vzdělávacích, zábavných a sportovních akcí a soutěží, služby pro oddech, rekreaci a relaxaci, vydávání cestovních průvodců, provozování sportovních zařízení, organizování prohlídek muzeí, kulturních sbírek, knihoven, zámků, hradů.

- (591) Barevná
(730) **Město Žatec**, náměstí Svobody 1, Žatec, 43801, CZ
(740) PatentCentrum Sedláč & Partners s.r.o., Okružní 2824, České Budějovice, České Budějovice 3, 37001

- (210) **O-567727**
(220) 06.11.2020
(320) 06.11.2020
(511) 35, 41, 42
(540)

just  e in

(510) (35) aktualizace reklamních materiálů, agenturní služby zaměřené na propagaci sportovních osobností, analýza účinnosti reklamy, cílený marketing, bannerová reklama, digitální marketing, digitální reklamní služby, elektronické publikování tiskovin pro reklamní účely, event marketing (získávání zákazníků pořádáním akcí), finanční marketing, grafická úprava pro reklamní účely, hodnocení dopadu reklamy na cílové skupiny, informace o marketingu, internetový marketing, inzeráty (příprava), inzerce a inzertní služby, konzultační a poradenské služby a pomoc v oblasti reklamní, marketingové a propagační činnosti, kompilace reklamy pro použití jako webové stránky na internetu, kreslení návrhů pro reklamní účely, marketing, marketing prostřednictvím telefonu, marketing zboží a služeb pro třetí osoby, merchandising, navrhování reklamních materiálů, navrhování reklamních brožur, navrhování reklamních log, navrhování reklamních letáků, obchodně-propagační služby, obchodní asistence vztahující se k obchodní image, obchodní asistence vztahující se k podnikové identitě, obchodní marketing (nikoli prodej), on-line reklamní a marketingové služby, optimalizace návštěvnosti webových stránek, služby vztahů s veřejností (public relations), konzultace v oboru styku s veřejností, poradenství týkající se komunikačních strategií v oblasti vztahů s veřejností, služby v oblasti firemní komunikace, služby předvádění a vystavování zboží, aranžování výloh, organizace a řízení prezentací výrobků, předváděcí služby zaměřené na obchodní propagaci výrobků, pořádání a vedení předváděcích akcí pro reklamní účely, pořádání předváděcích akcí pro obchodní účely, předvádění zboží, prezentace finančních produktů ve sdělovacích prostředcích pro účely maloobchodního prodeje, prezentace výrobků v komunikačních médiích pro účely maloobchodního prodeje, rozšiřování reklamních marketingových a propagačních materiálů, administrativní podpora a zpracování dat, pomoc v obchodní a podnikatelské činnosti, management a administrativní služby, obchodní konzultační a poradenské služby; (41) zveřejňování, oznamování a psaní textů, multimediální publikování, on-line publikování, poskytování elektronických publikací, poskytování informací o publikování, poskytování publikací z celosvětové počítačové sítě nebo internetu s možností prohlížení, školicí služby, další vzdělávání, služby v oblasti vzdělávání, zábavy a sportu; (42) grafický design, umělecký design, design domovských stránek, služby v oblasti informačních technologií, webhostingové služby, software jako služba, pronájem softwaru, konzultační, poradenské a informační služby v oblasti informačních technologií, služby testování, služby ověřování a služby kontroly kvality, návrhářství, obalový design, design softwaru, plánování (design) kanceláří, design obchodních interiérů, styling (průmyslový design), komerční umělecký design, projektování hostinců (design), design počítačových systémů, projektování obchodů (design).

- (730) **BE IN s.r.o.**, č. p. 178, Trhové Dušníky, 26101, CZ
(740) Mgr. PETR ŽÍŽKA, advokátní kancelář, Mgr. Petr Žížka, Sedláčkova 209/16, Plzeň, Vnitřní Město, 30100

- (210) **O-567760**
(220) 10.11.2020
(320) 10.11.2020
(511) 11, 35, 42
(540)

RayKiller

- (510) (11) dezinfekční přístroje a zařízení; (35) propagační a reklamní činnost, marketing, prodej a poskytování obchodních informací a obchodních služeb pro výrobky výše uvedené ve třídě 11; (42) vývoj a výzkum, projektování, analýzy a průmyslový design pro výrobky výše uvedené ve třídě 11.
(730) **STROJCAR s.r.o.**, Polní 2498/5, Opava, Předměstí, 74601, CZ
(740) HM PARTNERS s.r.o., Štefánikova 1163/12, Kopřivnice, 74221

- (210) **O-567774**
(220) 10.11.2020
(320) 10.11.2020
(511) 1, 3, 5
(540)

collaloc

Bioaktivní
mořský
kolagen

- (510) (1) kulturační média, hnojiva a chemické látky pro použití v zemědělství, zahradnictví a lesnictví; (3) kosmetické přípravky, parfumerie, přípravky pro osobní hygienu; (5) doplňky výživy, potravní doplňky a dietetické přípravky, výživové doplňky.
(591) Barevná
(730) **Lacina Závíš**, U Nemocnice 86, Dačice, Dačice II, 38001, CZ

- (210) **O-567903**
(220) 16.11.2020
(320) 16.11.2020
(511) 5
(540)

ZAVALTO

- (510) (5) léčiva, farmaceutické přípravky humánní.
(730) **Zentiva, k.s.**, U kabelovny 130/22, Praha 10, Dolní Měcholupy, 10237, CZ
(740) Šindelka & Lachmannová advokátní s.r.o., Mgr. Eva Lachmannová LL.M., Slavětínská 1146/39, Praha 9, Klánovice, 19014

- (210) **O-568141**
(220) 25.11.2020
(320) 25.11.2020
(511) 5
(540)

ARUVEROT

- (510) (5) léčiva, farmaceutické přípravky humánní.
(730) **Zentiva, k.s.**, U kabelovny 130/22, Praha 10, Dolní Měcholupy, 10237, CZ
(740) Šindelka & Lachmannová advokátní s.r.o., Mgr. Eva Lachmannová LL.M., Slavětínská 1146/39, Praha 9, Klánovice, 19014

- (210) **O-568142**
(220) 25.11.2020
(320) 25.11.2020
(511) 5
(540)

RILTAX

- (510) (5) léčiva, farmaceutické přípravky humánní.
(730) **Zentiva, k.s.**, U kabelovny 130/22, Praha 10, Dolní Měcholupy, 10237, CZ
(740) C|K|T ČERVENKA TURKOVÁ & PARTNERS Advokátní, patentová a známková kancelář, Mgr. Radka Červenková advokátka, Anny Letenské 34/7, Praha 2, Vinohrady, 12000

Zamítnuté a částečně odmítnuté/zamítnuté přihlášky ochranných známek po zveřejnění

Zjistí-li Úřad v průběhu řízení o námitkách, že přihlašovaná ochranná známka nespĺňuje podmínky pro zápis, přihlášku zamítne. Zjistí-li, že přihlašovaná ochranná známka nespĺňuje podmínky pro zápis jen pro některé výrobky nebo služby, přihlášku odmítne/zamítne v rozsahu výrobků nebo služeb, pro které přihláška nespĺňuje podmínky zápisu. S ohledem na tuto skutečnost, obsahuje tato kapitola údaje o rozhodnutích o zamítnutí přihlášky ochranné známky v celém nebo částečném rozsahu na základě ustanovení § 26 zákona č. 441/2003 Sb.

Údaje o výsledku rozhodnutí (zamítnutí přihlášky, částečné odmítnutí/zamítnutí přihlášky) jsou uvedeny jako datum právní moci rozhodnutí/výsledek rozhodnutí.

(210) **O-545166**
(540)



27.11.2020/NABYTÍ P.M. - ČÁSTEČNÉ ZAMÍTNUTÍ PŘIHL. PO ZVEŘ.

(210) **O-545739**
(540)

DEMDACO
lift the spirit

21.11.2020/NABYTÍ P.M. - ZAMÍTNUTÍ PŘIHLÁŠKY PO ZVEŘEJNĚNÍ

(210) **O-546716**
(540)

OKNOPLASTIK
S.R.O.
www.oknoplastik.cz

21.11.2020/NABYTÍ P.M. - ZAMÍTNUTÍ PŘIHLÁŠKY PO ZVEŘEJNĚNÍ

(210) **O-552153**
(540)

NUTRIHOUSE

27.11.2020/NABYTÍ P.M. - ZAMÍTNUTÍ PŘIHLÁŠKY PO ZVEŘEJNĚNÍ

(210) **O-557198**
(540)

PSÍ BOUDA

28.11.2020/NABYTÍ P.M. - ČÁSTEČNÉ ZAMÍTNUTÍ PŘIHL. PO ZVEŘ.

(210) **O-558659**
(540)



24.11.2020/NABYTÍ P.M. - ZAMÍTNUTÍ PŘIHLÁŠKY PO ZVEŘEJNĚNÍ

(210) **O-561346**
(540)



24.11.2020/NABYTÍ P.M. - ZAMÍTNUTÍ PŘIHLÁŠKY PO ZVEŘEJNĚNÍ

(210) **O-562146**
(540)

U Urbana

27.11.2020/NABYTÍ P.M. - ČÁSTEČNÉ ZAMÍTNUTÍ PŘIHL. PO ZVEŘ.

Zamítnuté námítky týkající se ochranných známek

V průběhu řízení o námítkách může být Úřadem zjištěno, že přihlašovaná ochranná známka, která byla zveřejněna ve Věstníku, nezasahuje do zákonem chráněných starších práv třetích osob, tzv. namítajících, uvedených v ustanovení § 7 zákona č. 441/2003 Sb., a proto Úřad námítky zamítne. Údaje o rozhodnutích o zamítnutí námítek na základě ustanovení § 26 zákona č. 441/2003 Sb. jsou obsaženy v této kapitole.

(210) **O-538561**

(540)

EXTRA PLAT

30.11.2020/ NABYTÍ P.M. – ZAMÍTNUTÍ NÁMITEK

(210) **O-561985**

(540)

CLIMASTYL
ŽALUZIE

(210) **O-539504**

(540)

SVĚTLOVÁNEK

03.12.2020/ NABYTÍ P.M. – ZAMÍTNUTÍ NÁMITEK

27.11.2020/ NABYTÍ P.M. – ZAMÍTNUTÍ NÁMITEK

(210) **O-545045**

(540)

SVĚTLOVÁNEK



03.12.2020/ NABYTÍ P.M. – ZAMÍTNUTÍ NÁMITEK

Přehled zápisů ochranných známek bez změny ve vztahu ke zveřejněným přihláškám

Kapitola obsahuje údaje o ochranných známkách zapsaných na základě ustanovení § 28 odst. 1 zákona č. 441/2003 Sb., u kterých nedošlo ke změně údajů oproti zveřejněné přihlášce ochranné známky.

Číselný přehled (111)											
382799	382804	382805	382806	382808	382809	382811	382812	382813	382814	382815	382816
382817	382818	382819	382820	382821	382822	382823	382824	382825	382826	382827	382828
382829	382830	382831	382832	382833	382834	382835	382836	382837	382838	382839	382840
382841	382842	382843	382844	382845	382846	382847	382848	382849	382850	382851	382852
382853	382854	382855	382856	382857	382858	382859	382860	382861	382862	382863	382864
382865	382866	382867	382868	382869	382870						

Zápisy ochranných známek bez změny ve vztahu ke zveřejněným přihláškám

- (111) **382799**
(220) 08.12.2018
(320) 08.12.2018
(442) 06.02.2019
(151) 02.12.2020
(730) **Rejzek Jakub**, Vrátkov č. p. 116, Vrátkov, 28201, CZ
(210) O-552404
(510) (41) pořádání, vedení a organizování konferencí, konzultační a informační služby vztahující se k pořádání, vedení a organizování konferencí.
(511) 41
(540)

KKTS

- (111) **382804**
(220) 03.06.2019
(320) 03.06.2019
(442) 28.08.2019
(151) 02.12.2020
(730) **Centrum pro občanské svobody, z.s.**, Malostranské náměstí 5/28, Praha 1, Malá Strana, 11800, CZ
(210) O-556337
(591) Barevná
(510) (9) zařízení pro záznam, přenos, reprodukci zvuku nebo obrazu, magnetické datové nosiče, záznamové disky, kompaktní disky, DVD a jiná digitální záznamová média, zařízení na zpracování dat, počítače, počítačové programy (software), nahrané i nenahrané nosiče pro přenos záznamů, informací, obrazu a zvuku; (16) papír, lepenka, reklamní, propagační a užitkové výrobky z papíru určené pro propagaci vlastní společnosti, tiskárenské výrobky a kartonážní výrobky, potřeby pro knižní vazby, fotografie, papírenské zboží, učební a vyučovací pomůcky s výjimkou přístrojů, plastické obaly (nezařazené do jiných tříd), tiskařské typy, štočky, reklamní, propagační a užitkové výrobky z papíru, etikety, ubrusky, ručníky, tiskoviny, periodické i neperiodické publikace, informační, reklamní a propagační materiály v rámci této třídy určené pro propagaci vlastní společnosti, letáky, plakáty, prospekty, pohlednice, mapy, průvodce, dopisní obálky, práni, kalendáře, diáře, samolepicí fólie, papírové a plastové tašky, sešity, skicáky, psací potřeby, těžítka, data a databáze na papírových nosičích, kancelářské výrobky, vstupenky; (35) marketing a reklama, pomoc při řízení obchodní činnosti, obchodní administrativa, kancelářské práce, mediální kampaně, politické kampaně, administrativa politické strany, propagace politické strany, organizování výstav komerčních a reklamních, průzkum veřejného mínění, hospodářské, ekonomické a politické prognózy, styk s veřejností; (38) telekomunikace, poskytování informací prostřednictvím veřejných datových sítí, např. Internet, telekomunikační služby, mobilní telekomunikační služby, provozování mobilní telekomunikační sítě pro bezdrátový přenos hlasu a dat, služby mobilního připojení k síti Internet včetně vysokorychlostního připojení a přenosu hlasové služby přes internetový protokol, peer-to-peer komunikace, služby instant messaging, osobní komunikační služby, pager služby, služby elektronické pošty, sledování mobilních telefonů pomocí satelitních signálů a zjišťování polohy mobilních telefonů pomocí satelitních signálů, radio-paging, poskytování bezdrátového aplikačního protokolu (wap), včetně služeb využívajících zabezpečeného komunikačního kanálu, hlasová pošta, pořádání videokonferencí, video-telefonní služby, služby zprostředkování přístupu ke všem druhům datových a informačních sítí a Internetu, služby textových a multimediálních zpráv, vytváření a poskytování telekomunikačních a komunikačních databází, služby pro umožnění spotřebitelům stahovat digitální obsah prostřednictvím sítě a serveru do osobní databáze, provozování on-line komunikačních fór; (41) vzdělávání, školení, zábava, sportovní a kulturní činnosti, nakladatelství a vydavatelství, ediční činnost, publikační činnost, agenturní činnost v oblasti politické a kulturní, služby v oblasti vzdělávání a osvěty, reportérské služby, organizování a vedení přednášek, konferencí, seminářů a kursů, lektorská činnost, pořádání společenských, kulturních, vzdělávacích, naučných, politických a sportovních akcí, organizování besed, přednášek, školení, výstav v rámci této třídy, přehlídek, veletrhů, plesů a veřejných shromáždění, výchovné aktivity; (42) vědecké a technické služby a související výzkum a projektování, průmyslová analýza a výzkum, návrh a vývoj počítačového hardwaru a softwaru.
(511) 9, 16, 35, 38, 41, 42

(540)



- (111) **382805**
(220) 04.09.2019
(320) 04.09.2019
(442) 26.08.2020
(151) 02.12.2020
(730) **Pardubický pivovar a.s.**, Palackého třída 250, Pardubice, Zelené Předměstí, 53002, CZ
(740) HAVEL & PARTNERS s.r.o., Mgr. Ivan Rámeš, Na Florenci 2116/15, Praha 1, Nové Město, 11000
(210) O-558276
(510) (6) kovové přepravky; (16) papírové ubrusky a pivní tácky, letáky, pasparty, plakáty, plakáty velké plošné, papírové etikety, rozetky, účtenky, psací potřeby a razítka, papírové tabule, křídové tabule, kartonové reklamní tabule, malé psací tabule, papírové obaly na láhve, papírové visačky, novoroční přání, tištěné jídelní lístky, polepy na auta, papírové polepy na výlohy; (20) plastové přepravky; (21) tácky papírové, tácy, plastové kelímky, papírové kelímky, pohárky skleněné, sklenice, poháry keramické, holby keramické, keramické a porcelánové tácky, porcelánové džbány, papírové láhve, stojany na papírové podtácky, stojany na jídelní lístky; (24) tkaniny, textilní výrobky v rámci této třídy; (25) oděvy, obuv, kloboučnické zboží; (28) sportovní potřeby a vybavení zařazené v této třídě; (32) pivo, nealkoholické nápoje, nápoje na bázi piva; (35) propagační činnost, reklama, reklama prostřednictvím bannerů, webová reklama, reklama na sociálních sítích, na billboardech a na reklamních tabulích; (41) soutěžení a zábavní činnost, výchova, vzdělávání, sportovní a kulturní aktivity; (43) služby spojené s provozováním pohostinství, restaurace, bary, dočasné ubytování, bufety, hotelové služby, jídelny, kavárny, pronájem kuchyňských přístrojů, pronájem přechodného ubytování, pronájem židlí, stolů, ubrusů, skleněného nádobí, samoobslužné jídelny, samoobslužné restaurace, zajištění stravování.
(511) 6, 16, 20, 21, 24, 25, 28, 32, 35, 41, 43
(540)

Pernštejn fest

- (111) **382806**
(220) 14.11.2019
(320) 14.11.2019
(442) 26.08.2020
(151) 02.12.2020
(730) **BIOHEMP, s.r.o.**, Na Dionysce 1755/8, Praha 6, Dejvice, 16000, CZ
(740) JUDr. Aleš Zábřeh, advokát, Na Beránce 57/2, Praha 6, Dejvice, 16000
(210) O-559822
(591) Barevná
(510) (3) kosmetika, parfumerie, vonné oleje, vlasové vody, zubní pasty, lubrikanty; (5) farmaceutické a veterinářské výrobky, léčivé masti, oleje a sirupy, hygienické výrobky pro léčebné účely; (22) lana, provazy, síťky, rostlinná vlákna, vycpávkové materiály zařazené v této třídě, pazdery pro získávání lýkových textilních vláken, textilní surová vlákna rostlinného původu; (25) oděvy, obuv a kloboučnické zboží; (29) ovoce a zelenina, jedlé tuky a oleje, vše pěstované a vyráběné v souladu s předpisy o ekologickém zemědělství; (30) káva, čaj, kakao, mouka a přípravky z obilnin, sušenky, konopná semínka z technického konopí, cukrovinky, sirupy zařazené v této třídě, koření, vše pěstované a vyráběné v souladu s předpisy o ekologickém zemědělství; (31) výrobky zemědělské, zahradnické, lesní, rostliny, přírodní květiny, krmiva pro zvířata, vše pěstované a vyráběné v souladu s předpisy o ekologickém zemědělství; (32) piva a nealkoholické nápoje,

bylinné šťávy, vše pěstované a vyráběné v souladu s předpisy o ekologickém zemědělství; (40) zpracování a úprava materiálů, a to materiálů rostlinného původu pro průmysl, potravinářství a léčebné účely; (44) zemědělské, zahradnické a lesnické služby, provozování farmy na pěstování technického konopí a jiných bylin.

(511) 3, 5, 22, 25, 29, 30, 31, 32, 40, 44
(540)



(111) **382808**

(220) 11.12.2019

(320) 11.12.2019

(442) 26.08.2020

(151) 02.12.2020

(730) **Biologické centrum AV ČR, v. v. i.**, Branišovská 1160/31, České Budějovice, České Budějovice 2, 37005, CZ

(210) O-560467

(510) (16) bloky [papírnické výrobky], brožury, časopisy, publikace, desky na dokumenty, dopisní papír, formuláře (tištěné), nevyplněné formuláře, obrazy, obrázky, fotografie, grafické tisky, kalendáře, karty, katalogy, knihy, papír a lepenka, letáky, papírnické zboží, obálky, oznámení, samolepky, manuály, noviny, oběžníky, obtisky, ochranné znaky [papírové pečeti], papírové bannery, periodika, plakáty, prospekty, příručky (knihy), tiskoviny, tištěné publikace, záložky do knih, zápisníky, zpravodaje, učební a instruktážní pomůcky, papírnické zboží a učební pomůcky, knižní vazby, potřeby pro knižní vazby, tiskárenské výrobky; (35) provádění průzkumu trhu, provádění rozhovorů pro účely průzkumu trhu, marketing, marketingové poradenství, marketingové informace, marketingové studie a analýza marketingových studií, reklama, marketing a propagační služby, šíření reklamních, marketingových a propagačních materiálů, analýza a průzkum trhu, obchodní informace, obchodní informace a poradenství pro spotřebitele při výběru výrobků a služeb, obchodní průzkum, obchodní zprostředkovatelské služby, reklama, včetně online reklamy na počítačové síti, podpora prodeje jiných osob, podpora prodeje pro třetí strany, poradenské služby pro obchodní vedení, poradenské služby ohledně propagace prodeje, poradenství a informace v oblasti řízení obchodní činnosti, pořádání a vedení veletrhů a výstav pro reklamní účely, pořádání a vedení veletrhů a výstav pro obchodní účely, poskytování informací o obchodních kontaktech, poskytování obchodních informací online, prezentace výrobků v komunikačních médiích pro účely maloobchodu, propagace a reklama, psaní reklamních textů, sběr údajů do počítačových databází, sestavování katalogů informací pro obchodní či reklamní účely, subdodavatelské služby [pomoc v obchodní činnosti], vydávání reklamních, inzertních, propagačních textů, vyhledávání sponzorů, zprostředkování dovozu a vývozu, zprostředkování obchodních informací, spotřebitelé (obchodní informace a poradenství pro ně) [poradenství spotřebitelům], prezentace zboží a služeb, prezentace společností a jejich zboží a služeb na internetu, pořádání podnikových prezentací spojených s nákupem a prodejem výrobků, pořádání veletrhů, pořádání obchodních prezentací, pořádání expozic pro obchodní účely, pořádání prezentací pro obchodní účely, zprostředkování reklamy; (41) vzdělávací služby, vydávání brožur, vydávání tiskovin, vydávání recenzí, vydávání plakátů, vydávání publikací, vydávání textů, vydávání periodik, vydávání kalendářů, vydávání manuálů, vydávání novin, vydávání dokumentů, předávání know-how [odborné vzdělávání], školení, pořádání přednášek, pořádání seminářů, pořádání soutěží, organizování a pořádání sympozií, pořádání technických instruktážních kurzů, pořádání organizostních udílení cen, školení [pořádání a řízení], pořádání a vedení sympozií, pořádání a vedení kolokvií, pořádání [organizace] kulturních aktivit, pořádání a vedení přednášek, pořádání seminářů zaměřených na podnikání, pořádání a vedení workshopů [školení], pořádání, vedení a organizování konferencí, pořádání, vedení a organizování seminářů, pořádání, vedení a organizování sympozií, pořádání, vedení a organizování kongresů, organizování vzdělávacích anebo zábavních soutěží, online publikování, publikování a vydávání tiskovin, příprava textů k publikování, publikování vzdělávacích a školicích

příruček, online publikování elektronických knih a časopisů, vydávání novin, periodik, katalogů a brožur, organizace kulturních, zábavních a sportovních akcí, nakladatelské služby, s výjimkou tiskařských prací, vydavatelské služby, poradenské služby v oblasti vydavatelství, publikování a vydávání knih, časopisů, poskytování on-line publikací, pořádání, vedení a organizování pracovních setkání [školení], pořádání výstav ke kulturním nebo vzdělávacím účelům, psaní a publikování textů, s výjimkou reklamních textů; (42) kontrola kvality, certifikace (kontrola kvality), kontrola kvality a testování, kontrola kvality výrobků a služeb, testování kvality, testování součástí, služby testování, služby ověřování a služby kontroly kvality, hodnocení kvality, testování výrobků, testování materiálů, testování textilií, hodnocení a testování materiálů, testování a analýza materiálů, kontrolní testování kvality výrobků, technické konzultace v oblasti testování, návrhy a testování nových produktů, testování kvality výrobků pro účely certifikace, testování, analyzování a hodnocení zboží a služeb druhých pro účely certifikace, hodnocení kvality výrobků, konzultační služby v oblasti kontroly kvality, návrhy a testování pro vývoj nových produktů, poradenské služby vztahující se k testování materiálu, poradenské služby vztahující se k testování výrobků, poradenství v oboru zajištění kvality, prohlídka zboží za účelem kontroly kvality, provádění kontrol kvality, testování, analýza a hodnocení služeb jiných subjektů pro účely certifikace, testování, analýza a hodnocení zboží jiných subjektů pro účely certifikace, zkoušky materiálů, poradenské služby v oblasti vědy, poradenské služby v oblasti vědeckého výzkumu, poskytování informací v oblasti vědeckého výzkumu, příprava studií v oblasti vědeckého výzkumu, poskytování vědeckých informací, příprava vědeckých zpráv, přírodovědné služby, pronájem vědeckého a technologického vybavení, služby v oblasti výzkumu a vývoje, služby vědeckého výzkumu, vědecký výzkum a vývoj, biologický výzkum, provádění vědeckých studií, vědecký výzkum v oboru biologie, testovací služby pro certifikaci kvality nebo standardů, vědecké služby a s nimi spojený výzkum, výzkum výrobků, výzkum a vývoj nových výrobků, výzkum a vývoj nových výrobků pro jiné osoby, technický průzkum, služby testování materiálu, vývoj a výzkum pro třetí osoby, výzkum a vývoj výrobků, chemické analýzy, služby v oblasti průmyslové analýzy, služby v oblasti chemických analýz k použití při zkoušení materiálu, provádění průzkumů, chemický výzkum, fyzikální výzkum.

(511) 16, 35, 41, 42

(540)



(111) **382809**

(220) 11.12.2019

(320) 11.12.2019

(442) 26.08.2020

(151) 02.12.2020

(730) **Biologické centrum AV ČR, v. v. i.**, Branišovská 1160/31, České Budějovice, České Budějovice 2, 37005, CZ

(210) O-560468

(591) Barevná

(510) (16) bloky [papírnické výrobky], brožury, časopisy, publikace, desky na dokumenty, dopisní papír, formuláře (tištěné), nevyplněné formuláře, obrazy, obrázky, fotografie, grafické tisky, kalendáře, karty, katalogy, knihy, papír a lepenka, letáky, papírnické zboží, obálky, oznámení, samolepky, manuály, noviny, oběžníky, obtisky, ochranné znaky [papírové pečeti], papírové bannery, periodika, plakáty, prospekty, příručky (knihy), tiskoviny, tištěné publikace, záložky do knih, zápisníky, zpravodaje, učební a instruktážní pomůcky, papírnické zboží a učební pomůcky, knižní vazby, potřeby pro knižní vazby, tiskárenské výrobky; (35) provádění průzkumu trhu, provádění rozhovorů pro účely průzkumu trhu, marketing, marketingové poradenství, marketingové informace, marketingové studie a analýza marketingových studií, reklama, marketing a propagační služby, šíření reklamních, marketingových a propagačních materiálů, analýza a

průzkum trhu, obchodní informace, obchodní informace a poradenství pro spotřebitele při výběru výrobků a služeb, obchodní průzkum, obchodní zprostředkovatelské služby, reklama, včetně online reklamy na počítačové síti, podpora prodeje jiných osob, podpora prodeje pro třetí strany, poradenské služby pro obchodní vedení, poradenské služby ohledně propagace prodeje, poradenství a informace v oblasti řízení obchodní činnosti, pořádání a vedení veletrhů a výstav pro reklamní účely, pořádání a vedení veletrhů a výstav pro obchodní účely, poskytování informací o obchodních kontaktech, poskytování obchodních informací online, prezentace výrobků v komunikačních médiích pro účely maloobchodu, propagace a reklama, psaní reklamních textů, sběr údajů do počítačových databází, sestavování katalogů informací pro obchodní či reklamní účely, subdodavatelské služby [pomoc v obchodní činnosti], vydávání reklamních, inzertních, propagačních textů, vyhledávání sponzorů, zprostředkování dovozu a vývozu, zprostředkování obchodních informací, spotřebitelé (obchodní informace a poradenství pro ně) [poradenství spotřebitelům], prezentace zboží a služeb, prezentace společností a jejich zboží a služeb na internetu, pořádání podnikových prezentací spojených s nákupem a prodejem výrobků, pořádání veletrhů, pořádání obchodních prezentací, pořádání expozic pro obchodní účely, pořádání prezentací pro obchodní účely, zprostředkování reklamy; (41) vzdělávací služby, vydávání brožur, vydávání tiskovin, vydávání recenzí, vydávání plakátů, vydávání publikací, vydávání textů, vydávání periodik, vydávání kalendářů, vydávání manuálů, vydávání novin, vydávání dokumentů, předávání know-how [oborné vzdělávání], školení, pořádání přednášek, pořádání seminářů, pořádání soutěží, organizování a pořádání sympozií, pořádání technických instruktážních kurzů, pořádání slavnostních udílení cen, školení [pořádání a řízení], pořádání a vedení sympozií, pořádání a vedení kolokvií, pořádání [organizace] kulturních aktivit, pořádání a vedení přednášek, pořádání seminářů zaměřených na podnikání, pořádání a vedení workshopů [školení], pořádání, vedení a organizování konferencí, pořádání, vedení a organizování seminářů, pořádání, vedení a organizování sympozií, pořádání, vedení a organizování kongresů, organizování vzdělávacích anebo zábavních soutěží, online publikování, publikování a vydávání tiskovin, příprava textů k publikování, publikování vzdělávacích a školících příruček, online publikování elektronických knih a časopisů, vydávání novin, periodik, katalogů a brožur, organizace kulturních, zábavních a sportovních akcí, nakladatelské služby, s výjimkou tiskařských prací, vydavatelské služby, poradenské služby v oblasti vydavatelství, publikování a vydávání knih, časopisů, poskytování on-line publikací, pořádání, vedení a organizování pracovních setkání [školení], pořádání výstav ke kulturním nebo vzdělávacím účelům, psaní a publikování textů, s výjimkou reklamních textů; (42) kontrola kvality, certifikace (kontrola kvality), kontrola kvality a testování, kontrola kvality výrobků a služeb, testování kvality, testování součástí, služby testování, služby ověřování a služby kontroly kvality, hodnocení kvality, testování výrobků, testování materiálů, testování textilií, hodnocení a testování materiálů, testování a analýza materiálů, kontrolní testování kvality výrobků, technické konzultace v oblasti testování, návrhy a testování nových produktů, testování kvality výrobků pro účely certifikace, testování, analyzování a hodnocení zboží a služeb druhých pro účely certifikace, hodnocení kvality výrobků, konzultační služby v oblasti kontroly kvality, návrhy a testování pro vývoj nových produktů, poradenské služby vztahující se k testování materiálu, poradenské služby vztahující se k testování výrobků, poradenství v oboru zajištění kvality, prohlídka zboží za účelem kontroly kvality, provádění kontrol kvality, testování, analýza a hodnocení služeb jiných subjektů pro účely certifikace, testování, analýza a hodnocení zboží jiných subjektů pro účely certifikace, zkoušky materiálů, poradenské služby v oblasti vědy, poradenské služby v oblasti vědeckého výzkumu, poskytování informací v oblasti vědeckého výzkumu, příprava studií v oblasti vědeckého výzkumu, poskytování vědeckých informací, příprava vědeckých zpráv, přírodovědné služby, pronájem vědeckého a technologického vybavení, služby v oblasti výzkumu a vývoje, služby vědeckého výzkumu, vědecký výzkum a vývoj, biologický výzkum, provádění vědeckých studií, vědecký výzkum v oboru biologie, testovací služby pro certifikaci kvality nebo standardů, vědecké služby a s nimi spojený výzkum, výzkum výrobků, výzkum a vývoj nových výrobků, výzkum a vývoj nových výrobků pro jiné osoby, technický průzkum, služby testování materiálu, vývoj a výzkum pro třetí osoby, výzkum a vývoj výrobků, chemické analýzy, služby v oblasti průmyslové analýzy, služby v oblasti chemických analýz k použití při zkoušení materiálu, provádění průzkumů, chemický výzkum, fyzikální výzkum.

(511) 16, 35, 41, 42

(540)



(111) **382811**

(220) 27.02.2020

(320) 27.02.2020

(442) 26.08.2020

(151) 02.12.2020

(730) **Česká asociace robotiky, telemedicíny a kybernetiky, z. s.**, Mezi školami 2320/4, Praha 5, 15800, CZ

Nadační fond REGI Base I., Konviktská 291/24, Praha 1, 11000, CZ

(740) Nadační fond REGI Base I., Konviktská 24/ 291, Praha 1, 11000

(210) O-562077

(510) (6) kovové plovoucí přepravní nádoby, kovové stavební konstrukce, kovový kontejner přepravní, námořní; (38) poskytování uživatelského přístupu do globální počítačové sítě, komunikace prostřednictvím počítačových terminálů, přenos videa na objednávku; (44) telemedicina, pronájem zdravotnického vybavení, rehabilitačních přístrojů pro lékařské účely a rehabilitačních strojů.

(511) 6, 38, 44

(540)

MOBILNÍ TELEREHABILITAČNÍ KONTEJNER

(111) **382812**

(220) 05.03.2020

(320) 05.03.2020

(442) 13.05.2020

(151) 02.12.2020

(730) **Basketpoint Frýdek-Místek z.s.**, tř. T. G. Masaryka 503, Frýdek-Místek, Frýdek, 73801, CZ

(740) Ing. Pavel Nádvořník s.r.o., Klínová 620/1, Ostrava, Hulváky, 70900

(210) O-562231

(510) (28) hry, hračky a výrobky určené ke hraní, zařízení na videohry, sportovní míče, basketbalové míče, přístroje a zařízení pro basketball - basketbalové koše, basketbalové síťky, odrazové desky, basketbalové obroučky, cvičební a sportovní potřeby a vybavení spadající do této třídy; (35) reklamní, inzertní a propagační činnost, reklama on-line v počítačové síti, šíření reklamních materiálů on-line, marketing, manažerské služby, pomoc při řízení obchodní činnosti, maloobchodní a velkoobchodní prodej oděvů, obuvi, sportovního oblečení, sportovní obuvi a pokrývek hlavy, obchodní administrativa, kancelářské práce, propagace sportovních soutěží; (41) výchova, vzdělávání, zábava, sportovní a kulturní aktivity, sportovní výuka, trénink a instruktáž, produkce, organizování a pořádání sportovních soutěží, výroba, prezentace, distribuce a pronájem rozhlasových programů, televizních programů, kinematografických filmů, filmů na videopáskách, programů kabelové a satelitní televize, video a zvukových záznamů a diapozitivů, pronájem záznamů na kompaktních discích, mini discích, mp3 a dvd, poskytování sportovních informací a sportovního servisu na

internetu, vedení a pořádání basketbalových kroužků, soustředění a táborů, vedení a pořádání soustředění a táborů pro trenéry, vedení a pořádání basketbalových utkání, poskytování informací o basketbalu a servisu v oblasti basketbalu na internetu, pořádání a organizování sportovních akcí, organizování basketbalových utkání a turnajů, poskytování informací a zábavy v oblasti sportu, poskytování praktických školení a názorných ukázek, sportovní školení a koučování, pronájem sportovního vybavení kromě dopravních prostředků, pronájem basketbalových hřišť, poskytování zpráv a informací v oboru basketbalu, zábavní, vzdělávací, rekreační a sportovní informace poskytované prostřednictvím internetu nebo jiných komunikačních sítí, poskytování sportovních zpráv online, informace vztahující se ke sportu a zábavě poskytované online z počítačové databáze nebo internetu, poskytování elektronických publikací bez možnosti stažení včetně zvukového streamingu a videostreamingu poskytovaného online nebo prostřednictvím internetu, služby sportovních klubů, zajišťování provozu sportovních klubů, provozování veřejných tělovýchovných škol, poskytování prostor ke sportovním utkáním a turnajům, pronájem sportovních zařízení, školicí služby vztahující se ke sportu, trenérské služby v oblasti sportovních aktivit, služby zajišťování vstupenek na sportovní akce.

(511) 28, 35, 41
(540)

Pointers

(111) **382813**
(220) 02.04.2020
(320) 02.04.2020
(442) 26.08.2020
(151) 02.12.2020
(730) **Volková Ilona Ing.**, Marie Pujmanové 1755/7, Říčany, 25101, CZ
(210) O-562858
(510) (24) látky, textilie, textilní výrobky; (25) pokrývky hlavy, oděvy, obuv; (26) ozdoby do vlasů, příslušenství a doplňky oblečení (galanterie), ozdobné textilní výrobky; (28) sportovní potřeby a vybavení, hračky, slavnostní ozdoby na večírky a vánoční ozdoby.
(511) 24, 25, 26, 28
(540)



(111) **382814**
(220) 14.04.2020
(320) 01.04.2020
(442) 26.08.2020
(151) 02.12.2020
(730) **The Dow Chemical Company**, Midland, Michigan 48674, MI, US
(740) Všetěčka Zelený Švorčík a partneři, advokátní a patentová kancelář, JUDr. Otakar Švorčík, Hálkova 1406/2, Praha 2, Nové Město, 12000
(210) O-563081
(510) (17) pryskyřice (polotovar) ve formě prutů, bloků, pelet, tyčí, desek a trubek pro obecné průmyslové použití, recyklovaný materiál od konečného spotřebitele.
(511) 17
(540)

REVOLOOP

(111) **382815**
(220) 04.06.2020
(320) 04.06.2020
(442) 26.08.2020
(151) 02.12.2020
(730) **JASNÝ CZ s.r.o.**, Za Kulturním domem 438, Nechanice, 50315, CZ
(210) O-563565
(510) (3) mýdla, kosmetické přípravky, kosmetické ochranné přípravky na kůži, pomády na rty, vlasové šampóny, zubní pasty, ústní vody, voda po holení, voda parfémovaná, toaletní vody, toaletní přípravky, pleťové vody, kosmetika, kolínská voda, deodorizační mýdla, deodoranty pro osobní potřebu, čistící přípravky, vše v rámci této třídy; (5) potravinové doplňky k

léčebným účelům, čistící přípravky k léčebným účelům, vitamíny a vitamínové přípravky, kosmetika k léčebným účelům, ochranné přípravky na kůži k léčebným účelům, pomády na rty k léčebným účelům, dezinfekční mýdla, vše v rámci této třídy; (25) oděvy, obuv.

(511) 3, 5, 25
(540)



(111) **382816**
(220) 20.05.2020
(320) 20.05.2020
(442) 26.08.2020
(151) 02.12.2020
(730) **Šrédlová Inka**, Dunická 3143/4, Praha 4, Záběhlice, 14100, CZ
(210) O-563954
(510) (3) přípravky pro osobní hygienu a kosmetické přípravky, kosmetika, neléčivá kosmetika, přírodní kosmetika, organická kosmetika, kosmetické soupravy a sady, kosmetika obsahující panthenol, zvláčňující přípravky (kosmetika), henna (kosmetické barvivo), kosmetika v podobě olejů, kosmetika obsahující kyselinu hyaluronovou nebo keratin; (35) merchandising, obchodní informace pro spotřebitele, pomoc v obchodní a podnikatelské činnosti, management a administrativní služby, reklama, marketing a propagační služby, maloobchod a velkoobchod s výrobky výše uvedenými ve třídě 3; (41) instruktáž v oblasti kadeřnictví, předvádění kadeřnických výrobků pro školicí účely, vzdělávací semináře zaměřené na kadeřnické techniky; (44) služby péče o hygienu a krásu, služby kadeřnictví a salóny krásy, holičské služby, kadeřnické salóny, konzultační služby vztahující se ke kosmetice, kosmetické ošetření vlasů, melírování vlasů, mytí vlasů šamponem, náhražky vlasů, narovnávání vlasů, navazování vlasů, poskytování informací týkajících se služeb salonů krásy, služby kosmetické péče o tělo, obličej a vlasy.
(511) 3, 35, 41, 44
(540)



(111) **382817**
(220) 02.06.2020
(320) 02.06.2020
(442) 26.08.2020
(151) 02.12.2020
(730) **Linkman Media s.r.o.**, Na Šňáhlavce 1105/16, Praha 6, Dejvice, 16000, CZ
(210) O-564303
(510) (16) nosiče informací v rozsahu třídy 16, tiskárenské výrobky, obalové materiály spadající do této třídy; (35) propagační činnost a propagační služby, reklamní činnost a reklamní služby včetně produkce reklam, psaní, vydávání, zveřejňování, oznámení, vyhlášení, publikování reklamních textů, rozhlasová reklama, obchodní vedení umělecké agentury, obchodní činnost týkající se výše uvedených výrobků ve tř. 16, dodavatelské služby pro třetí osoby /nákup výrobků a služeb pro jiné podniky/, shromažďování a prodej reklamních a upomínkových předmětů, marketing, obchodní reklama pro třetí osoby, služby v oblasti grafické úpravy pro reklamní

účely; (41) zábavní a výchovná činnost, tvorba televizních programů, tvorba rozhlasových programů a elektronické nakladatelství včetně poskytování těchto služeb s využitím Internetu v rámci této třídy, organizování koncertů, festivalů a divadelních představení, výroba, distribuce a půjčování exponovaných filmů a videozáznamů v rámci této třídy, sportovní a kulturní služby v provozu kempu, prodej a předprodej vstupenek (zábava), pořádání školení-workshopů, agenturní činnost a agenturní služby (umělci).

(511) 16, 35, 41

(540)

RUMFEST

(111) **382818**

(220) 03.06.2020

(320) 03.06.2020

(442) 26.08.2020

(151) 02.12.2020

(730) **Donor z.s.**, Štěpařská 2/1207, Praha 5, 15200, CZ

(210) O-564337

(591) Barevná

(510) (14) medaile, mince, náramky z vyšívaného textilu; (16) tiskárenské výrobky a papírnické výrobky, zejména kalendáře, dopisní papíry, obálky, zápisníky, diáře, pozvánky, samolepky, poznámkové papíry, školní a kancelářské potřeby, papírové tašky, papírové sáčky, papírové krabice, dárkové tašky; (18) batohy, deštníky, klíčenky, pouzdra na vizitky; (21) keramické a kameninové zboží, zejména hrnečky, misky, talíře a šálky; (25) čepice, sportovní tílka, trička; (35) administrativní služby, grafická úprava pro reklamní účely, online reklama v počítačové síti, kopírování dokumentů, pronájem billboardů, pronájem reklamních ploch, propagace, psaní reklamních textů, reklama, styk s veřejností, šíření reklamních materiálů, venkovní reklama, vyhledávání sponzorů, vylepování plakátů, pořádání a organizace charitativních kampaní a sbírek; (36) finanční sbírky při kulturních akcích, charitativní sbírky, organizace sbírek; (41) fotografování, kaligrafické služby, nahrávání videokazet, obrazové zpravodajství, pořádání sportovních soutěží, pořádání soutěží, poskytování informací v oblasti vzdělávání, pronájem sportovišť, vzdělávací služby, výchova, zábavní a sportovní činnost.

(511) 14, 16, 18, 21, 25, 35, 36, 41

(540)



(111) **382819**

(220) 05.06.2020

(320) 05.06.2020

(442) 26.08.2020

(151) 02.12.2020

(730) **Šofer Pavel Ing., Ph.D.**, Svornosti 1656/17, Hlučín, 74801, CZ

(210) O-564376

(510) (19) dřevěné zahradní domky, dřevo a napodobeniny dřeva; (20) nábytek a bytové zařízení, přístřeší a pelíšky pro zvířata, sochy, figurky, umělecké předměty a ozdoby a dekorativní předměty, vyrobené z materiálů jako dřevo, vosk, sádra nebo umělá hmota, zahrnuté v této třídě, vývěsní tabule, stojany a značky nekovové, dřevěné bedny, truhly, koše, truhlářské výrobky, dřevěné výrobky se svatební tematikou, dřevěné kroniky, zápisníky a fotoalba; (28) hračky, hry a žertovné předměty, sportovní potřeby a vybavení, odrážedla, domečky pro panenky, vybavení domečku pro panenky, pojízdná vozidla pro děti (hračky), houpací hračky, šlapací auta (hračky), hlavolamy; (42) průmyslový design, umělecký design, navrhování her a hraček, navrhování nábytku a zařízení interiérů.

(511) 19, 20, 28, 42

(540)

Woodini

(111) **382820**

(220) 08.06.2020

(320) 08.06.2020

(442) 26.08.2020

(151) 02.12.2020

(730) **Linkman Media s.r.o.**, Na Štáhlavce 1105/16, Praha 6, Dejvice, 16000, CZ

(210) O-564430

(510) (16) nosiče informací v rozsahu třídy 16, tiskárenské výrobky, obalové materiály spadající do této třídy; (35) propagační činnost a propagační služby, reklamní činnost a reklamní služby včetně produkce reklam, psaní, vydávání, zveřejňování, oznámení, vyhlášení, publikování reklamních textů, rozhlasová reklama, obchodní vedení umělecké agentury, obchodní činnost týkající se výše uvedených výrobků ve tř. 16, dodavatelské služby pro třetí osoby /nákup výrobků a služeb pro jiné podniky/, shromažďování a prodej reklamních a upomínkových předmětů, marketing, obchodní reklama pro třetí osoby, služby v oblasti grafické úpravy pro reklamní účely; (41) zábavní a výchovná činnost, tvorba televizních programů, tvorba rozhlasových programů a elektronické nakladatelství včetně poskytování těchto služeb s využitím Internetu v rámci této třídy, organizování koncertů, festivalů a divadelních představení, výroba, distribuce a půjčování exponovaných filmů a videozáznamů v rámci této třídy, sportovní a kulturní služby v provozu kempu, prodej a předprodej vstupenek (zábava), pořádání školení-workshopů, agenturní činnost a agenturní služby (umělci).

(511) 16, 35, 41

(540)

GINFEST

(111) **382821**

(220) 10.06.2020

(320) 10.06.2020

(442) 12.08.2020

(151) 02.12.2020

(730) **Český rozhlas**, Vinohradská 1409/12, Praha 2, Vinohrady, 12000, CZ

(210) O-564517

(510) (9) nenahrané nosiče záznamů zvuku a obrazu, nahrané nosiče zvuku, jejichž obsahem jsou rozhlasové programy; (16) časopisy, periodické a neperiodické tiskoviny, propagační tiskoviny, zejména katalogy, prospekty, plakáty, fotografie, knihy, vše s výjimkou tiskovin, jejichž hlavním tématem je fitness, cvičení, wellness, sport nebo zdravý životní styl; (35) reklama prostřednictvím rozhlasového vysílání; (38) provozování rozhlasového vysílání, šíření rozhlasových pořadů přes Internet, přenos podcastů; (41) tvorba rozhlasových programů, rozhlasové zpravodajství, publicistika; (42) tvorba a správa webových stránek.

(511) 9, 16, 35, 38, 41, 42

(540)

Balanc

(111) **382822**

(220) 11.06.2020

(320) 11.06.2020

(442) 26.08.2020

(151) 02.12.2020

(730) **VIA ALTA a.s.**, Nádražní 377, Okříšky, 67521, CZ

(210) O-564531

(510) (7) stroje k odstraňování odpadu, stroje pro třídění odpadu, recyklační drtíci jednotky (stroje), granulátory na recyklaci vtokových zbytků, stroje na tvarování termoplastických materiálů, formy pro lisování plastických výrobků (části strojů), stroje na tvarování plastických hmot, stroje na tvarování plastových materiálů, stroje na tváření plastů, extrudovací stroje na plasty, stroje na recyklaci, recyklační stroje, stroje pro dávkové třídění, stroje na třídění recyklovatelných materiálů, míchací zařízení, automatická dopravníková zařízení, stroje pro nakládání s odpady a jejich recyklaci, 3d tiskárny, drtíčky odpadu, kompresory na odpad, lisy na odpad, granulovací čepule jako části strojů, granulovací desky jako části strojů, filtrační stroje, odlučovače a odstředivky, manipulační zařízení (stroje) k průmyslovému použití, mechanické míchačky, míchací zařízení, míchací mechanismy, stroje na výrobu a zpracování materiálu, stroje na likvidaci potravinového odpadu, stroje k odstraňování odpadu, stroje na třídění odpadu, stroje na kompostování organického odpadu, lisovací stroje na odpad, zhutňovací stroje na odpad, stroje na přepravu odpadního materiálu; (11) topné přístroje a zařízení k použití při zpracování odpadních materiálů, bioreaktory pro použití při zpracování odpadu, sušící zařízení, vysoušecí zařízení, zařízení pro průmyslové zpracování, zařízení na dehydrataci potravinového odpadu, čistící zařízení na odpadový materiál, přístroje a zařízení na dehydrataci odpadu z potravin, topná zařízení, chladicí zařízení; (42) výzkum vztahující

se k analýze odpadu, navrhování zařízení pro přepravu odpad, technologické konzultace, technologické poradenství, technologické studie, technologický výzkum, technologické služby, technologické návrhy, technologické projektové studie, vědecké technologické služby, vědecké a technologické projektování, technologické služby v oblasti výroby, vývoj nových technologií pro třetí osoby, odborné posudky vztahující se k technologiím, inženýrské služby v oblasti energetických technologií, inženýrské služby v oblasti environmentálních technologií, navrhování speciálního strojního zařízení, vývoj průmyslového strojního zařízení, výzkum a vývoj nových produktů pro třetí osoby v oblasti plastických materiálů.

(511) 7, 11, 42

(540)

VIA ALTA

(111) **382823**

(220) 12.06.2020

(320) 12.06.2020

(442) 26.08.2020

(151) 02.12.2020

(730) **Košík.cz s.r.o.**, Na Hřebenech II 1718/8, Praha 4, Nusle, 14000, CZ

(740) Advokátní kancelář Šrubař & Partners, Mgr. Luděk Šrubař, Hanusova 1537/1, Praha 4, Michle, 14000

(210) O-564567

(510) (3) neléčivé kosmetické a toaletní přípravky, neléčivé přípravky na čištění zubů, neléčivé ústní spreje, neléčivé zubní pasty, neléčivé zubní přípravky na vyplachování úst, parfumerie a vonné přípravky, vonné oleje a aromatické výtažky, bělicí přípravky, prací prostředky, bělidlo pro praní prádla, brousící přípravky, mýdla a gely, přípravky pro péči o pleť, oči a nehty, přípravky pro péči o vlasy, přípravky pro ústní hygienu, éterické oleje, vlasové vody, leštící přípravky, čistící přípravky, odmašťovací přípravky pro použití v domácnosti; (5) potravní doplňky pro zvířata, potravní doplňky a dietetické přípravky, potraviny pro batolata, přípravky proti rostlinným a živočišným škůdcům; (9) počítačové programy, software; (16) hygienické papírové ručníky, jednorázové ubrousky, kapesníky papírové, kosmetické ubrousky na odličování (papírové), kuchyňský papír v rolích, papírové kapesníčky na obličej, papírové ubrousky pro domácnost, papírové stolní ubrousky, ubrousky, pytle a balící a obalové materiály a materiály pro skladování z papíru, lepenky nebo z plastů, lepidla pro papírenství a domácnost; (21) nádobí, kuchyňské náčiní a nádoby, potřeby pro domácnost; (29) maso, drůbež, masné výrobky, ryby, mléko, mléčné výrobky, jedlé oleje a tuky, vejce, marmeláda, želé, džemy, kompoty, ovocné a zeleninové pomazánky, polévky a vývary, masové výtažky, konzervované ovoce, konzervovaná zelenina, zpracované ovoce, houby a zelenina, ořechy a luštěniny, zvěřina, sušené ovoce, sušená zelenina, vařené ovoce, vařená zelenina, zavařené ovoce; (30) káva, čaj, kakao a jejich náhražky, těstoviny, nudle, čokoláda, rýže, cukr, led, ovocné omáčky, tapioka, ságo, mouka, přípravky vyrobené z obilnin, chléb, sladké pečivo a cukrářské výrobky, zmrzlina, med, kvasnice, prášek do pečiva, sůl, hořčice, ocet, omáčky (dochucovaadla), koření, soli, chuťové přísady, ochucovaadla, omáčky, ochucené omáčky, čatní a pasty; (31) krmiva a potrava pro zvířata, zemědělské a vodní plodiny, zahradnické a lesní produkty, čerstvé ovoce, ořechy, zelenina a bylinky, cibule, hlízy, semena, osivo, živé rostliny, živé květiny; (32) vody, nealkoholické nápoje, ochucené sycené nápoje, džusy, přípravky pro výrobu nápojů, sirupy pro přípravu nápojů, minerální voda (nápoje), ochucená minerální voda, pivo, sycené vody, ovocné šťávy a nápoje; (33) alkoholické nápoje (s výjimkou piva); (35) administrativní zpracování nákupních objednávek, vydávání a aktualizování reklamních textů, dodavatelské služby pro třetí osoby (nákup výrobků a služeb pro jiné podniky), obchodní nebo podnikatelské informace (poskytování -), prezentace výrobků v komunikačních médiích pro účely maloobchodu, reklama a propagace, reklama on-line v počítačové síti, reklamní agentury, pronájem reklamních materiálů, rozšiřování inzertních materiálů, venkovní reklama, vydávání inzertních, propagačních textů, vylepování plakátů, distribuce a šíření reklamních materiálů (letáků, prospektů, tištěných materiálů, vzorků), předvádění zboží.

(511) 3, 5, 9, 16, 21, 29, 30, 31, 32, 33, 35

(540)



(111) **382824**

(220) 12.06.2020

(320) 12.06.2020

(442) 26.08.2020

(151) 02.12.2020

(730) **Košík.cz s.r.o.**, Na Hřebenech II 1718/8, Praha 4, Nusle, 14000, CZ

(740) Advokátní kancelář Šrubař & Partners, Mgr. Luděk Šrubař, Hanusova 1537/1, Praha 4, Michle, 14000

(210) O-564568

(510) (3) neléčivé kosmetické a toaletní přípravky, neléčivé přípravky na čištění zubů, neléčivé ústní spreje, neléčivé zubní pasty, neléčivé zubní přípravky na vyplachování úst, parfumerie a vonné přípravky, vonné oleje a aromatické výtažky, bělicí přípravky, prací prostředky, bělidlo pro praní prádla, brousící přípravky, mýdla a gely, přípravky pro péči o pleť, oči a nehty, přípravky pro péči o vlasy, přípravky pro ústní hygienu, éterické oleje, vlasové vody, leštící přípravky, čistící přípravky, odmašťovací přípravky pro použití v domácnosti; (5) potravní doplňky pro zvířata, potravní doplňky a dietetické přípravky, potraviny pro batolata, přípravky proti rostlinným a živočišným škůdcům; (9) počítačové programy, software; (16) hygienické papírové ručníky, jednorázové ubrousky, kapesníky papírové, kosmetické ubrousky na odličování (papírové), kuchyňský papír v rolích, papírové kapesníčky na obličej, papírové ubrousky pro domácnost, papírové stolní ubrousky, ubrousky, pytle a balící a obalové materiály a materiály pro skladování z papíru, lepenky nebo z plastů, lepidla pro papírenství a domácnost; (21) nádobí, kuchyňské náčiní a nádoby, potřeby pro domácnost; (29) maso, drůbež, masné výrobky, ryby, mléko, mléčné výrobky, jedlé oleje a tuky, vejce, marmeláda, želé, džemy, kompoty, ovocné a zeleninové pomazánky, polévky a vývary, masové výtažky, konzervované ovoce, konzervovaná zelenina, zpracované ovoce, houby a zelenina, ořechy a luštěniny, zvěřina, sušené ovoce, sušená zelenina, vařené ovoce, vařená zelenina, zavařené ovoce; (30) káva, čaj, kakao a jejich náhražky, těstoviny, nudle, čokoláda, rýže, cukr, led, ovocné omáčky, tapioka, ságo, mouka, přípravky vyrobené z obilnin, chléb, sladké pečivo a cukrářské výrobky, zmrzlina, med, kvasnice, prášek do pečiva, sůl, hořčice, ocet, omáčky (dochucovaadla), koření, soli, chuťové přísady, ochucovaadla, omáčky, ochucené omáčky, čatní a pasty; (31) krmiva a potrava pro zvířata, zemědělské a vodní plodiny, zahradnické a lesní produkty, čerstvé ovoce, ořechy, zelenina a bylinky, cibule, hlízy, semena, osivo, živé rostliny, živé květiny; (32) vody, nealkoholické nápoje, ochucené sycené nápoje, džusy, přípravky pro výrobu nápojů, sirupy pro přípravu nápojů, minerální voda (nápoje), ochucená minerální voda, pivo, sycené vody, ovocné šťávy a nápoje; (33) alkoholické nápoje (s výjimkou piva); (35) administrativní zpracování nákupních objednávek, vydávání a aktualizování reklamních textů, dodavatelské služby pro třetí osoby (nákup výrobků a služeb pro jiné podniky), obchodní nebo podnikatelské informace (poskytování -), prezentace výrobků v komunikačních médiích pro účely maloobchodu, reklama a propagace, reklama on-line v počítačové síti, reklamní agentury, pronájem reklamních materiálů, rozšiřování inzertních materiálů, venkovní reklama, vydávání inzertních, propagačních textů, vylepování plakátů, distribuce a šíření reklamních materiálů (letáků, prospektů, tištěných materiálů, vzorků), předvádění zboží.

(511) 3, 5, 9, 16, 21, 29, 30, 31, 32, 33, 35

(540)



- (111) **382825**
(220) 15.06.2020
(320) 15.06.2020
(442) 26.08.2020
(151) 02.12.2020
(730) **GEMAX s.r.o.**, č. p. 8, Javůrek, 66483, CZ
(740) Patentová a známková kancelář, ing. Jaromír Příkryl, Včelín 1161, Hulín, 76824
(210) O-564586
(510) (7) tvářecí stroje, obráběcí stroje, obráběcí linky, montážní linky, robotizovaná pracoviště, armatury pro parní kotle, regulátory otáček pro stroje, motory a hnací stroje, regulátory rychlosti pro stroje, regulátory tlaku (části strojů); (37) servis, instalace a opravy výrobků uvedených výše ve tř. 7; (42) konstrukční, projektová a vývojová činnost v oboru strojů, přístrojů a zařízení.
- (511) 7, 37, 42
(540)

Gemax

- (111) **382826**
(220) 15.06.2020
(320) 15.06.2020
(442) 26.08.2020
(151) 02.12.2020
(730) **SILCO Česká republika s.r.o.**, Stránského 421/11, Brno, Žabovřesky, 61600, CZ
(740) INPARTNERS GROUP, Mgr. Simona Hejdová, advokátka, Tuřanka 1519/115a, Brno, Slatina, 62700
(210) O-564602
(510) (1) čisticí chemikálie (na vodu), čisticí chemikálie, čisticí prostředky s antibakteriálními vlastnostmi k použití ve výrobních procesech, čisticí prostředky s deodorizujícími vlastnostmi k použití ve výrobních procesech, čisticí prostředky s dezinfekčními vlastnostmi k použití při výrobních procesech, čisticí prostředky pro průmyslové účely, chemické přísady do čisticích prostředků, čisticí prostředky k použití při úklidu (součást výrobních operací), baktericidní přípravky (jiné než pro lékařské a veterinární účely), chemické přísady k použití při dezinfekci vody; (3) čisticí prostředky v prášku, čistič nábytku, čisticí roztoky, čisticí prostředky na ruce, tekuté čisticí prostředky, čisticí přípravky na toalety, čisticí prostředky, čisticí tekutiny, chemické čisticí přípravky pro použití v domácnosti, čisticí oleje, abrazivní přípravky, čisticí přípravky na ruce, čisticí gely, čisticí prostředky na toalety, výrobky na zvyšování účinnosti

čisticích prostředků, čisticí prostředky, jiné než pro použití při výrobních procesech a pro lékařské účely, čisticí prostředky na kámen, čisticí prostředky na kovy, čisticí spreje, čisticí přípravky na obkládačky, čisticí prostředky k použití v domácnosti, čisticí přípravky, čističe hygienických toaletních nádob pro domácí zvířata, čisticí prostředky pro domácnost, čisticí přípravky pro osobní potřebu, čisticí, prací a mycí přípravky, pěnové čisticí prostředky; (5) baktericidní čisticí prostředky, hygienické přípravky a výrobky, léčebná a dezinfekční mýdla a čisticí přípravky, dezinfekční ubrousky, biocidy, dezinfekční přípravky na zubní přístroje a nástroje, dezinfekční přípravky na lékařské nástroje a přístroje, antibakteriální gely, dezinfekční prostředky na mytí rukou, antibakteriální čisticí přípravek, antibakteriální přípravky, antibakteriální pěnové čisticí přípravky, dezinfekční prostředky pro hygienické účely, přípravky k dezinfekci rukou, dezinfekční přípravky k použití v domácnosti, antibakteriální, dezinfekční přípravky, dezinfekční přípravky pro použití v nemocnicích, hygienické přípravky pro veterinární účely, antibakteriální gely na dezinfekci pleť na bázi alkoholu, antibakteriální spreje, antibakteriální mýdla, hygienické přípravky k léčebným účelům, přípravky na dezinfikování vzduchu, čisticí ubrousky napuštěné dezinfekčními přípravky pro hygienické účely, dezinfekční přípravky pro hygienické účely, antibakteriální ubrousky, dezinfekční přípravky (jiné než mýdlo), antibakteriální vody na ruce, dezinfekční látky k použití v domácnosti, fungicidní přípravky, antivirové přípravky, dezinfekční přípravky do bazénů, dezinfekční prostředky k veterinárnímu použití, dezinfekční přípravky pro lékařské použití; (35) prezentace výrobků prostřednictvím sdělovacích prostředků všeho pro maloobchodní účely, prezentace výrobků v komunikačních médiích pro účely maloobchodu, maloobchodní prodej čisticích přípravků, prezentace zboží, maloobchodní prodej čisticích přípravků.

- (511) 1, 3, 5, 35
(540)

disiCLEAN

- (111) **382827**
(220) 15.06.2020
(320) 15.06.2020
(442) 26.08.2020
(151) 02.12.2020
(730) **SILCO Česká republika s.r.o.**, Stránského 421/11, Brno, Žabovřesky, 61600, CZ
(740) INPARTNERS GROUP, Mgr. Simona Hejdová, advokátka, Tuřanka 1519/115a, Brno, Slatina, 62700
(210) O-564603
(510) (1) čisticí chemikálie (na vodu), čisticí chemikálie, čisticí prostředky s antibakteriálními vlastnostmi k použití ve výrobních procesech, čisticí prostředky s deodorizujícími vlastnostmi k použití ve výrobních procesech, čisticí prostředky s dezinfekčními vlastnostmi k použití při výrobních procesech, čisticí prostředky pro průmyslové účely, chemické přísady do čisticích prostředků, čisticí prostředky k použití při úklidu (součást výrobních operací), baktericidní přípravky (jiné než pro lékařské a veterinární účely), chemické přísady k použití při dezinfekci vody; (3) čisticí prostředky v prášku, čistič nábytku, čisticí roztoky, čisticí prostředky na ruce, tekuté čisticí prostředky, čisticí přípravky na toalety, čisticí prostředky, čisticí tekutiny, chemické čisticí přípravky pro použití v domácnosti, čisticí oleje, abrazivní přípravky, čisticí přípravky na ruce, čisticí gely, čisticí prostředky na toalety, výrobky na zvyšování účinnosti čisticích prostředků, čisticí prostředky, jiné než pro použití při výrobních procesech a pro lékařské účely, čisticí prostředky na kámen, čisticí prostředky na kovy, čisticí spreje, čisticí přípravky na obkládačky, čisticí prostředky k použití v domácnosti, čisticí přípravky, čističe hygienických toaletních nádob pro domácí zvířata, čisticí prostředky pro domácnost, čisticí přípravky pro osobní potřebu, čisticí, prací a mycí přípravky, pěnové čisticí prostředky; (5) baktericidní čisticí prostředky, hygienické přípravky a výrobky, léčebná a dezinfekční mýdla a čisticí přípravky, dezinfekční ubrousky, biocidy, dezinfekční přípravky na zubní přístroje a nástroje, dezinfekční přípravky na lékařské nástroje a přístroje, antibakteriální gely, dezinfekční prostředky na mytí rukou, antibakteriální čisticí přípravek, antibakteriální přípravky, antibakteriální pěnové čisticí přípravky, dezinfekční prostředky pro hygienické účely, přípravky k dezinfekci rukou, dezinfekční přípravky k použití v domácnosti, antibakteriální, dezinfekční přípravky, dezinfekční přípravky pro použití v nemocnicích, hygienické přípravky pro veterinární účely, antibakteriální gely na dezinfekci pleť na bázi alkoholu, antibakteriální spreje, antibakteriální mýdla, hygienické přípravky k léčebným účelům, přípravky na dezinfikování vzduchu, čisticí ubrousky napuštěné dezinfekčními přípravky pro hygienické účely, dezinfekční přípravky pro hygienické účely, antibakteriální ubrousky,

dezinfekční přípravky (jiné než mýdlo), antibakteriální vody na ruce, dezinfekční látky k použití v domácnosti, fungicidní přípravky, antivirové přípravky, dezinfekční přípravky do bazénů, dezinfekční prostředky k veterinárnímu použití, dezinfekční přípravky pro lékařské použití; (35) prezentace výrobků prostřednictvím sdělovacích prostředků všeho pro maloobchodní účely, prezentace výrobků v komunikačních médiích pro účely maloobchodu, velkoobchodní prodej čistících přípravků, prezentace zboží, maloobchodní prodej čistících přípravků.

(511) 1, 3, 5, 35

(540)

PolyHMG

(111) **382828**

(220) 15.06.2020

(320) 15.06.2020

(442) 26.08.2020

(151) 02.12.2020

(730) **SILCO Česká republika s.r.o.**, Stránského 421/11, Brno, Žabovřesky, 61600, CZ

(740) INPARTNERS GROUP, Mgr. Simona Hejdomá, advokátka, Tuřanka 1519/115a, Brno, Slatina, 62700

(210) O-564604

(510) (1) čistící chemikálie (na vodu), čistící chemikálie, čistící prostředky s antibakteriálními vlastnostmi k použití ve výrobních procesech, čistící prostředky s deodorizujícími vlastnostmi k použití ve výrobních procesech, čistící prostředky s dezinfekčními vlastnostmi k použití při výrobních procesech, čistící prostředky pro průmyslové účely, chemické přísady do čistících prostředků, čistící prostředky k použití při úklidu (součást výrobních operací), baktericidní přípravky (jiné než pro lékařské a veterinární účely), chemické přísady k použití při dezinfekci vody; (3) čistící prostředky v prášku, čistící nábytku, čistící roztoky, čistící prostředky na ruce, tekuté čistící prostředky, čistící přípravky na toalety, čistící prostředky, čistící tekutiny, chemické čistící přípravky pro použití v domácnosti, čistící oleje, abrazivní přípravky, čistící přípravky na ruce, čistící gely, čistící prostředky na toalety, výrobky na zvyšování účinnosti čistících prostředků, čistící prostředky, jiné než pro použití při výrobních procesech a pro lékařské účely, čistící prostředky na kámen, čistící prostředky na kovy, čistící spreje, čistící přípravky na obkládačky, čistící prostředky k použití v domácnosti, čistící přípravky, čistící hygienických toaletních nádob pro domácí zvířata, čistící prostředky pro domácnost, čistící přípravky pro osobní potřebu, čistící, prací a mycí přípravky, pěnové čistící prostředky; (5) baktericidní čistící prostředky, hygienické přípravky a výrobky, léčebná a dezinfekční mýdla a čistící přípravky, dezinfekční ubrusy, biocidy, dezinfekční přípravky na zubní přístroje a nástroje, dezinfekční přípravky na lékařské nástroje a přístroje, antibakteriální gely, dezinfekční prostředky na mytí rukou, antibakteriální čistící přípravky, antibakteriální přípravky, antibakteriální pěnové čistící přípravky, dezinfekční prostředky pro hygienické účely, přípravky k dezinfekci rukou, dezinfekční přípravky k použití v domácnosti, antibakteriální, dezinfekční přípravky, dezinfekční přípravky pro použití v nemocnicích, hygienické přípravky pro veterinářské účely, antibakteriální gely na dezinfekci pleť na bázi alkoholu, antibakteriální spreje, antibakteriální mýdla, hygienické přípravky k léčebným účelům, přípravky na dezinfikování vzduchu, čistící ubrusy napuštěné dezinfekčními přípravky pro hygienické účely, dezinfekční přípravky pro hygienické účely, antibakteriální ubrusy, dezinfekční přípravky (jiné než mýdlo), antibakteriální vody na ruce, dezinfekční látky k použití v domácnosti, fungicidní přípravky, antivirové přípravky, dezinfekční přípravky do bazénů, dezinfekční prostředky k veterinárnímu použití, dezinfekční přípravky pro lékařské použití; (35) prezentace výrobků prostřednictvím sdělovacích prostředků všeho pro maloobchodní účely, prezentace výrobků v komunikačních médiích pro účely maloobchodu, velkoobchodní prodej čistících přípravků, prezentace zboží, maloobchodní prodej čistících přípravků.

(511) 1, 3, 5, 35

(540)

H2O COOL

(111) **382829**

(220) 17.06.2020

(320) 17.06.2020

(442) 26.08.2020

(151) 02.12.2020

(730) **THEMA: EXHIBITIONS s.r.o.**, Vilová 172, Jesenice, Zdiměřice, 25242, CZ

(210) O-564636

(591) Barevná

(510) (9) přístroje a zařízení audio konference; (20) skládací panely pro použití na výstavách; (37) instalace zařízení a vybavení pro elektronické konference; (41) pořádání výroční vzdělávací konference, pořádání výroční konference v oblasti dodávání zboží a služeb; (42) služby architektonického designu související s výstavami; (43) pronájem nábytku na konferenci.

(511) 9, 20, 37, 41, 42, 43

(540)



(111) **382830**

(220) 17.06.2020

(320) 17.06.2020

(442) 26.08.2020

(151) 02.12.2020

(730) **JoTio Tech s.r.o.**, Palackého 31/2, Beroun, Beroun-Centrum, 26601, CZ

(740) AK Jan Bárta s.r.o., advokátní kancelář, JUDr. Jan Bárta, advokát, Kaprova 42/14, Praha 1, Staré Město, 11000

(210) O-564653

(591) Barevná

(510) (9) počítačové hardwarové moduly pro použití v elektronických zařízeních používajících internet věcí, počítačové programy, počítačový software, aplikační software, počítačový software k použití v telekomunikacích, počítačový software pro správu databází, databáze, počítačový hardware pro připojení k sítím, hardware pro lan (místní počítačovou síť), hardware serverů pro přístup k síti, hardware vpn (virtuální privátní síť), komunikační servery (počítačový hardware), počítače a počítačový hardware, digitální telefonní platformy a software, platformy počítačového softwaru, počítačový komunikační software, antény, hardware na datové komunikace, mikročipy (počítačový hardware), počítačové čipy, elektronické čipy, čipy integrovaných obvodů, antény jako komunikační zařízení, antény pro telekomunikační síť, informační technologie a audiovizuální, multimediální a fotografické přístroje, komunikační zařízení, antény jako dílčí prvky, antény pro bezdrátové komunikační přístroje, vysílačky (osobní vysílačky), vysílací zařízení, vysílačky (telekomunikace), software pro telekomunikace, nahraný obsah (počítačové programy, data a informace), počítačové programy pro telekomunikace, rozvodné desky pro telekomunikace, manuální přepínací přístroje pro telekomunikace, automatické přepínací přístroje (pro telekomunikace), radiopřijímače, radiotelefony, zařízení a vybavení pro dvoubodovou (point-to-point) komunikaci, rádiové antény, radiotelefonní zařízení, počítačový telefonní software, počítačový komunikační software, software pro zabezpečení sítí a zařízení, bezpečnostní software, počítačový hardware pro připojení k sítím, měřicí, detekční a monitorovací přístroje, indikátory a ovladače, přístroje na měření, počítání, usměrňování a kalibraci, čidla a detektory, měřicí sensory, elektrické alarmy, bezpečnostní, zabezpečovací, ochranná a signalizační zařízení, alarmy (poplašná zařízení) a výstražná zařízení, adaptéry, elektrické adaptéry, redukce v podobě elektrických adaptéru, elektrická zařízení na dálkové ovládání průmyslových operací, elektrická zařízení na dálkové řízení průmyslových provozů, přístroje na dálkové ovládání, elektrické programovací jednotky, jednotky komunikačního rozhraní, počítačové programovací jednotky, spojovací jednotky (elektrické); (35) služby v oblasti uvedení databází na trh, počítačová správa souborů, průzkum trhu, shromažďování a třídění dat v počítačových databázích, sběr a ukládání informací do počítačových databází, aktualizace a údržba dat v počítačových databázích, optimalizace provozu na webových stránkách, maloobchodní služby v oboru počítačového softwaru, velkoobchodní služby v souvislosti s počítačovým softwarem, maloobchodní služby v souvislosti s počítačovým hardwarem, velkoobchodní služby v souvislosti s počítačovým hardwarem, inzertní

služby poskytované přes internet, propagační činnost spojená s 3d tiskem, maloobchodní prodej tiskovin, velkoobchodní prodej tiskovin, služby v oblasti reklamy v tisku, konzultace v oblasti reklamy v tisku, šíření reklamních materiálů (prospekty, brožury a tiskoviny), zajišťování distribuce reklamních vzorků, vzorky zboží (distribuce -), reklamní služby; (37) opravy a údržba elektronických zařízení, instalace radiopřijímačů, instalace, montáž, údržba a opravy počítačového hardware a telekomunikačních přístrojů, čištění, instalační a montážní služby a opravy a údržba zařízení pro počítačové sítě a informační technologie, instalace elektrických zařízení, instalace radiotelefonních zařízení, aktualizace počítačového hardware, služby diagnostické údržby počítačů, instalace počítačových informačních systémů, instalace hardware pro počítačové systémy, služby spojené s údržbou počítačového hardware, zapojování telekomunikací, instalace a opravy telekomunikačních sítí, elektroinstalace budov pro telekomunikační přenos, instalace a opravy telekomunikačního hardware, aktualizace počítačového síťového a telekomunikačního hardware, opravy nebo údržba telekomunikačních strojů a zařízení, poskytování informací vztahujících se k údržbě nebo opravám telekomunikačních strojů a přístrojů, opravy alarmů, instalace a montáž alarmů, poplašných zařízení, zámků a zabezpečovacích zařízení, jejich údržba a opravy, poradenské služby vztahující se k instalaci zabezpečovacího a bezpečnostního vybavení, opravy a údržba 3d tiskáren, poskytování informací vztahujících se k opravám nebo údržbě tiskařských strojů; (38) telekomunikační služby, zajišťování přístupu na elektronická obchodní místa (portály) na počítačových sítích, konzultace, informace a poradenské služby v oblasti telekomunikací, elektronická výměna zpráv prostřednictvím konferenčních linek, chatových místností a internetových fór, rádiové vysílání, televizní vysílání, elektronická komunikace prostřednictvím chatových místností, konferenčních linek a internetových fór, poskytování přístupu do internetových (diskuzních) fór, pronájem času pro přístup ke globálním počítačovým sítím, elektronická pošta, poskytování služeb v oblasti videokonference, telekonference (služby konferenčních hovorů), zpravodajské agentury, poskytování telekomunikačních přípojení ke globální počítačové síti, telekomunikační služby týkající se elektronických informačních tabulí, poskytování online fór, poskytování přístupu k databázím, poskytování uživatelského přístupu ke globální počítačové síti, komunikace prostřednictvím mobilních telefonů, rádiová komunikace, komunikace prostřednictvím sítí optických vláken, komunikace prostřednictvím počítačových terminálů, směrovací a spojovací služby pro telekomunikace, doručování zpráv a dat prostřednictvím elektronického přenosu, poskytování a pronájem telekomunikačních zařízení a vybavení, služby telekomunikačních bran, telekomunikační poradenství, služby v oblasti elektronické komunikace přenášené prostřednictvím antény, informace z oboru telekomunikace, přenos dat přes telekomunikace, telekomunikace prostřednictvím počítačových terminálů, telematických systémů, satelitů, rozhlasu, telegrafu, telefonu, radiotelekomunikace, tvorba software (počítačových programů); (40) zakázková výroba a montážní služby zařízení v oblasti informačních technologií, zakázková výroba komunikačních zařízení pro druhé, zakázková výroba počítačů pro druhé, zakázková montáž elektronických součástek pro komunikační zařízení, zakázková konstrukce strojů, barvení, broušení, digitální tisk, dokončovací tiskařské práce, povrchová úprava 3d výtisků, pronájem 3d tiskáren, tiskařské služby, zakázková výroba forem pro průmyslové využití, zpracování a úprava materiálů v souvislosti s 3d tiskem, tvarování implantátů pro lidské tělo, tvarování syntetických výrobků, leštění třením, leštění povrchů, služby odlévání forem na zakázku, poskytování informací vztahujících se k pronájmu tiskařských strojů a přístrojů, tisk reklamních materiálů, rychlá výroba prototypů (rapid prototyping), tisk vzorů, zakázková výroba formovaných součástek; (42) služby v oblasti informačních technologií, programování software, navrhování počítačového software, návrh, vývoj a implementace software, návrhy, údržba a aktualizace počítačového software, poskytování informací v oblasti navrhování počítačového softwaru, navrhování a vývoj počítačového softwaru pro hodnocení a kalkulaci dat, poradenské služby v oblasti počítačového hardware a software, design softwaru, výzkum v oblasti počítačového softwaru, řešení problémů počítačového hardware a softwaru, konfigurace počítačového hardware s použitím softwaru, návrhy počítačového hardware, vývoj počítačového hardware, výzkum v oboru počítačového hardware, grafický design počítačové programování pro telekomunikace, odborné posudky vztahující se k technologiím, technický průzkum, vědecký výzkum, ověřování (kontrola) dat přenášených prostřednictvím telekomunikací, návrh a vývoj počítačových databází, rekonstrukce databázových systémů pro druhé, software jako služba (saas), pronájem počítačového softwaru, diagnostika problémů počítačového hardware prostřednictvím použití softwaru, počítačové programování pro telekomunikace, technické

navrhování a plánování zařízení pro telekomunikace, tvorba hardwaru, pronájem měřicích přístrojů, výzkum měřicích technologií, navrhování měřicích systémů, vývoj měřicích a testovacích metod, kalibrování (měření), služby měření, služby technického měření a testování; (45) poradenství v oblasti bezpečnosti, hodnocení bezpečnosti, hodnocení bezpečnostních rizik, služby elektronického monitorování pro bezpečnostní účely, informační služby vztahující se k bezpečnosti.

(511) 9, 35, 37, 38, 40, 42, 45

(540)



(111) **382831**

(220) 18.06.2020

(320) 18.06.2020

(442) 26.08.2020

(151) 02.12.2020

(730) **SEPAS a.s.**, č. p. 621, Zašová, 75651, CZ

(210) O-564677

(510) (6) kovové sítě, stavební pletiva a výztužné sítě; (17) výrobky a materiály pro tepelnou izolaci, polystyrenové panely a desky pro izolační účely, izolace pod podlahu z expandovaného polystyrenu, izolační obaly na potrubí, plastové materiály ve formě výlisků; (19) polystyrenové panely a desky pro použití ve stavebnictví, nekovová výztužná pletiva ke stavebním účelům; (20) ozdoby a dekorativní předměty vyrobené z expandovaného polystyrenu.

(511) 6, 17, 19, 20

(540)



(111) **382832**

(220) 18.06.2020

(320) 18.06.2020

(442) 26.08.2020

(151) 02.12.2020

(730) **Z pokoje do pokoje - Spojené hlavy, z.s.**, K podjezdu 1445/5, Praha 4, Nusle, 14000, CZ

(210) O-564685

(510) (20) nábytek a bytové zařízení; (35) maloobchod a velkoobchod výrobků uvedených shora ve třídě 20; (41) vzdělávací a školicí služby.

(511) 20, 35, 41

(540)

Z POKOJE DO POKOJE

(111) **382833**

(220) 19.06.2020

(320) 19.06.2020

(442) 26.08.2020

(151) 02.12.2020

(730) **BELLITIA s.r.o.**, č. p. 448, Osek, 33821, CZ

(210) O-564693

(591) Barevná

(510) (3) parfumerie, přípravky pro osobní hygienu, kosmetika, neléčivá kosmetika, přírodní kosmetika, organická kosmetika, kosmetika obsahující

keratin, kosmetika obsahující panthenol, zvláčňující přípravky (kosmetika), kosmetika v podobě olejů, kosmetika a kosmetické přípravky, kosmetika obsahující kyselinu hyaluronovou, kosmetika na prodej v sadách, přípravky pro osobní hygienu; (35) informace pro spotřebitele, pomoc v obchodní a podnikatelské činnosti, management a administrativní služby, velkoobchodní a maloobchodní činnost se zaměřením na kosmetické produkty, přírodní kosmetiku, doplňky stravy, tělové parfémy a voňavky, vůně do bytu, ultrasonické difuzéry, aroma difuzéry, katalytické náplně, vonné svíčky, vůně do auta, vůně do prádla, plus související doplňkové produkty s výše uvedenými kategoriemi, provozování internetových portálů a e-shopů za účelem prodeje následujících produktů: kosmetika, přírodní a bio kosmetika, barvy na vlasy, šampony, kondicionéry, kompletní vlasová péče, kosmetika pleťová a tělová, dekorativní kosmetika, tělových parfémů, aroma difuzérů a dalších typů interiérových vůní, vonných svíček, aroma lamp, katalytických lamp, vůní do auta a do prádla, doplňků stravy, informace a poradenství vztahující se k výše uvedeným typům zboží a maloobchodní i velkoobchodní činnosti, propagační a inzertní služby a informační služby prostřednictvím internetu za účelem obchodu, propagace zboží a s tím související reklama, marketing, reklamní činnost, propagace, franšizing, obchodní administrativa, pomoc při zařizení obchodní činnosti, poskytování reklamního prostoru po síti pro třetí osoby, poradenské a konzultační služby týkající se veškerých výše uvedených služeb, zprostředkovatelská činnost v rámci této třídy, copywriting, notifikace a registrace produktů v rámci platné legislativy ČR - administrativní služby; (38) telekomunikační služby, šíření informací pomocí komunikačních sítí, šíření textů a/nebo obrazů a komunikace prostřednictvím elektronicky přenosných dat; (41) překladatelské a tlumočnické služby - překlady textů, tlumočení simultánní i konsekutivní.

(511) 3, 35, 38, 41
(540)



(111) **382834**
(220) 19.06.2020
(320) 19.06.2020
(442) 26.08.2020
(151) 02.12.2020
(730) **BELLITIA s.r.o.**, č. p. 448, Osek, 33821, CZ
(210) O-564694

(510) (3) parfumerie, přípravky pro osobní hygienu, kosmetika, neléčivá kosmetika, přírodní kosmetika, organická kosmetika, kosmetika obsahující keratin, kosmetika obsahující panthenol, zvláčňující přípravky (kosmetika), kosmetika v podobě olejů, kosmetika a kosmetické přípravky, kosmetika obsahující kyselinu hyaluronovou, kosmetika na prodej v sadách, přípravky pro osobní hygienu; (35) informace pro spotřebitele, pomoc v obchodní a podnikatelské činnosti, management a administrativní služby, velkoobchodní a maloobchodní činnost se zaměřením na kosmetické produkty, přírodní kosmetiku, doplňky stravy, tělové parfémy a voňavky, vůně do bytu, ultrasonické difuzéry, aroma difuzéry, katalytické náplně, vonné svíčky, vůně do auta, vůně do prádla, plus související doplňkové produkty s výše uvedenými kategoriemi, provozování internetových portálů a e-shopů za účelem prodeje následujících produktů: kosmetika, přírodní a bio kosmetika, barvy na vlasy, šampony, kondicionéry, kompletní vlasová péče, kosmetika pleťová a tělová, dekorativní kosmetika, tělových parfémů, aroma difuzérů a dalších typů interiérových vůní, vonných svíček, aroma lamp, katalytických lamp, vůní do auta a do prádla, doplňků stravy, informace a poradenství vztahující se k výše uvedeným typům zboží a maloobchodní i velkoobchodní činnosti, propagační a inzertní služby a informační služby prostřednictvím internetu za účelem obchodu, propagace zboží a s tím související reklama, marketing, reklamní činnost, propagace, franšizing, obchodní administrativa, pomoc při zařizení obchodní činnosti, poskytování reklamního prostoru po síti pro třetí osoby, poradenské a konzultační služby týkající se veškerých výše uvedených služeb, zprostředkovatelská činnost v rámci této třídy, copywriting, notifikace a registrace produktů v rámci platné legislativy ČR - administrativní služby; (38) telekomunikační služby, šíření informací pomocí komunikačních sítí,

šíření textů a/nebo obrazů a komunikace prostřednictvím elektronicky přenosných dat; (41) překladatelské a tlumočnické služby - překlady textů, tlumočení simultánní i konsekutivní.

(511) 3, 35, 38, 41
(540)

BELLITIA

(111) **382835**
(220) 23.06.2020
(320) 23.06.2020
(442) 26.08.2020
(151) 02.12.2020
(730) **Vadlejch Martin**, Švandy dudáka 737, Strakonice, Strakonice I, 38601, CZ
(210) O-564778
(510) (37) montáž stanů; (43) pronájem stanů, půjčovna stanů..
(511) 37, 43
(540)

Tentsup.cz

(111) **382836**
(220) 25.06.2020
(320) 25.06.2020
(442) 26.08.2020
(151) 02.12.2020
(730) **Harmony Body a.s.**, Erbenova 1318/17, Praha 5, Smíchov, 15000, CZ
(740) JUDr. Bc. Michaela Severová, advokátní kancelář, JUDr. Bc. Michaela Severová, Bezručova 153/9, Plzeň, Vnitřní Město, 30100
(210) O-564858
(510) (41) služby v oblasti sportu a fitness; (43) kavárna; (44) služby péče o hygienu a krásu.
(511) 41, 43, 44
(540)

Harmony Body

(111) **382837**
(220) 29.06.2020
(320) 29.06.2020
(442) 26.08.2020
(151) 02.12.2020
(730) **MOVOS INVEST spol. s r.o.**, Kopečná 940/14, Brno, 60200, CZ
(210) O-564918
(591) Barevná
(510) (29) loupaná zelenina, zpracovaná zelenina, nakrájená zelenina, lyofilizovaná zelenina, nakládaná zelenina, konzervovaná zelenina, kvašená zelenina, sušená zelenina, vařená zelenina, krájená zelenina, míchaná zelenina, fermentovaná zelenina, solená zelenina, grilovaná zelenina, mražená zelenina, zeleninové saláty, luštěninové saláty, bramborové saláty, ovocné saláty, drůbeží saláty, nakrájené zeleninové saláty, hotové saláty, zeleninové, ovocné; (31) syrové ovoce, nezpracované ovoce, citrusové ovoce, čerstvé ovoce, salátová zelenina, syrová zelenina, nezpracovaná zelenina, čerstvá zelenina, zahradní saláty; (37) podzemní stavební práce, opravné stavební práce, dohled nad stavebními pracemi, stavební práce na montovaných domech, dozor řízení nad stavebními pracemi, podzemní stavební práce vztahující se k potrubí, podzemní stavební práce vztahující se k vodovodům, podzemní stavební práce vztahující se ke kanalizaci, podzemní stavební práce vztahující se k elektroinstalaci, podzemní stavební práce vztahující se k instalatérství, podzemní stavební práce vztahující se k výstavbě základů, podzemní stavební práce vztahující se k rozvodům vody, podzemní stavební práce vztahující se ke kladení drenážních trubek.
(511) 29, 31, 37

(540)



- (111) **382838**
(220) 30.06.2020
(320) 30.06.2020
(442) 26.08.2020
(151) 02.12.2020
(730) **Hotel production, s.r.o.**, Václavské náměstí 831/21, Praha 1, Nové Město, 11000, CZ
(740) Advokátní kancelář Růzha, JUDr. Jan Růzha, advokát, Soukenická 2082/7, Praha 1, 11000
(210) O-564941
(510) (33) vína, lihoviny, likéry, alkoholické nápoje s výjimkou piva; (43) bary, penziony, hotelové služby, kavárny, restaurace, rezervace ubytování v hotelech, rezervace ubytování v penzionech, zajištění ubytování.
(511) 33, 43
(540)



- (111) **382839**
(220) 01.07.2020
(320) 01.07.2020
(442) 26.08.2020
(151) 02.12.2020
(730) **CNS a.s.**, Nad Šafranicí 574, Mělník, 27601, CZ
(210) O-564985
(591) Barevná
(510) (9) nahraný obsah (počítačové programy, data a informace); (42) služby v oblasti informačních technologií; (45) právní služby (poskytování licencí na počítačový software).
(511) 9, 42, 45
(540)



- (111) **382840**
(220) 01.07.2020
(320) 01.07.2020
(442) 26.08.2020
(151) 02.12.2020
(730) **D WIPES s.r.o.**, U Roháčových kasáren 1555/10, Praha 10, Vršovice, 10000, CZ
(740) PROPATENT, Ing. Vlasta Sedláčková, patentový zástupce, Pod Pekařkou 107/1, Praha 4, Podolí, 14700
(210) O-564994

- (591) Barevná
(510) (1) chemické přípravky – v rámci této třídy; (3) čisticí, lešticí, regenerační a antistatické přípravky (roztoky, oleje, tekutiny, pěny, spreje), politury, navlhčené čisticí, lešticí, antistatické a regenerační papírové ubrusy, papírové kapesníky a utěrky, houby, tyčinky, přípravky na navlhčení papírových a textilních materiálů a houbiček, hygienické toaletní přípravky; (5) dezinfekční a hygienické prostředky patřící do tř. 5; (24) čisticí utěrky.
(511) 1, 3, 5, 24
(540)

SEPTOCLENIUM

- (111) **382841**
(220) 02.07.2020
(320) 02.07.2020
(442) 26.08.2020
(151) 02.12.2020
(730) **Blue Events, s.r.o.**, Vysokovská 1336/15, Praha 9, Horní Počernice, 19300, CZ
(740) Felix a spol. advokátní kancelář, s.r.o., JUDr. Ivan Roubal, advokát, U Nikolajky 833/5, Praha 5, Smíchov, 15000
(210) O-565016
(591) Barevná
(510) (16) tiskoviny (všeho druhu); (35) marketing, marketingové studie a průzkum, vyhledávání a poskytování obchodních nebo podnikatelských informací, obchodní nebo podnikatelský průzkum, průzkum trhu, rozšiřování reklamních materiálů; (41) pořádání a řízení školení, seminářů, kongresů a konferencí, informace o možnostech zábavy a rekreace.
(511) 16, 35, 41
(540)

FRIENDS OF PETS

- (111) **382842**
(220) 02.07.2020
(320) 02.07.2020
(442) 26.08.2020
(151) 02.12.2020
(730) **We Make Media, s.r.o.**, Italská 1583/24, Praha 2, Vinohrady, 12000, CZ
(740) JUDr. Pavel Ulrych, Letohradská 755/50, Praha 7, Holešovice, 17000
(210) O-565028
(591) Barevná
(510) (35) aktualizace a údržba dat v počítačových databázích, aktualizování reklamních materiálů, cílený marketing, prezentace výrobků v komunikačních médiích pro účely maloobchodu, propagace, předvádění zboží, psaní reklamních textů, reklama, sběr údajů do počítačových databází, služby pro maloobchod s farmaceutickými, veterinárními a sanitárními přípravky a zdravotnickým materiálem, šíření reklamních materiálů, zpracování textu; (38) poskytování online fór, poskytování přístupu do databází, přenos zpráv a obrázků pomocí počítačů, televizní vysílání; (41) dálkové vzdělávání, elektronické publikování (dtp), obrazové zpravodajství, online vydávání elektronických knih a časopisů, pořádání a vedení konferencí, pořádání a vedení seminářů, pořádání a vedení workshopů (školení), poskytování elektronických publikací online bez možnosti stažení, poskytování informací v oblasti vzdělávání, poskytování videí online bez možnosti stažení, předávání know-how (odborné vzdělávání), školení, výroba rozhlasových a televizních programů, výuka, vzdělávací služby; (44) alternativní medicína, farmaceutické poradenství, fyzioterapie, lázeňské služby, lékařské služby, lékařský screening, ortodontické služby, ošetrovatelské služby, paliativní péče, plastická chirurgie, stomatologické služby, terapeutické služby, zdravotní péče, zdravotní poradenství, zdravotnická střediska.
(511) 35, 38, 41, 44

(540)



(111) **382843**

(220) 03.07.2020

(320) 03.07.2020

(442) 26.08.2020

(511) 02.12.2020

(730) **THE PEOPLE music s.r.o.**, Příční 113/4c, Brno, Zábřovice, 60200, CZ

(210) O-565055

(510) (25) oděvy, obuv, pokrývky hlavy; (35) propagační činnost, reklama; (41) zábava, sportovní a kulturní aktivity.

(511) 25, 35, 41

(540)

The People

(111) **382844**

(220) 03.07.2020

(320) 03.07.2020

(442) 26.08.2020

(511) 02.12.2020

(730) **ŠKODA AUTO a.s.**, tř. Václava Klementa 869, Mladá Boleslav, Mladá Boleslav II, 29301, CZ

(210) O-565066

(510) (12) automobily a jejich části a příslušenství, to vše ve třídě 12.

(511) 12

(540)

NOVIK

(111) **382845**

(220) 03.07.2020

(320) 03.07.2020

(442) 26.08.2020

(511) 02.12.2020

(730) **ŠKODA AUTO a.s.**, tř. Václava Klementa 869, Mladá Boleslav, Mladá Boleslav II, 29301, CZ

(210) O-565070

(510) (12) automobily a jejich části a příslušenství, to vše ve třídě 12.

(511) 12

(540)

VION

(111) **382846**

(220) 04.07.2020

(320) 04.07.2020

(442) 26.08.2020

(511) 02.12.2020

(730) **Made by Soulmates s.r.o.**, Vinohradská 2577/178, Praha 3, Vinohrady, 13000, CZ

(740) Patentový a známkový zástupce, Ing. Kateřina Gregorová, Jiráskovo náměstí 159/10, Ostrava, Moravská Ostrava, 70200

(210) O-565075

(510) (16) tiskárenské výrobky, knihy, časopisy (periodika), kalendáře, plakáty, fotografie (tištěné), tištěné certifikáty, osvědčení a diplomy, periodické a neperiodické publikace, letáky, tištěné propagační materiály, papírové nebo plastové sáčky a tašky na balení (obálky, pytlíky), přílnavé folie, papírové bannery, reklamní tabule z papíru nebo lepenky, kancelářské potřeby, papírnické zboží, vše výše uvedené související s vývojem a tvorbou firemní identity; (35) reklama, marketing a propagační služby, pořádání propagačních akcí pomocí audiovizuálních médií, reklama prostřednictvím všech veřejných komunikačních prostředků, online reklama v počítačové komunikační síti, pronájem reklamních ploch, pronájem reklamního času v komunikačních médiích, optimalizace návštěvnosti webových stránek, obchodní analýzy, informační služby a průzkumy trhu, marketingové poradenství, poradenství a konzultace v oblasti podnikání,

vše výše uvedené související s vývojem a tvorbou firemní identity; (42) navrhování, tvorba a údržba webových stránek, průmyslový a grafický design, grafické návrhy propagačních materiálů, navrhování grafiky a znaků pro vytváření firemní identity, design a grafický design pro tvorbu webových stránek, hosting mobilních webových stránek, výzkum, vývoj, navrhování a aktualizace počítačového softwaru, programování webových stránek, počítačové systémové analýzy, vědecké a technologické služby a související výzkum a projektování, analytické a výzkumné služby v průmyslu, projektová činnost, studie technických projektů, řešení výzkumně vývojových projektů, projektový management, zpracování studií proveditelnosti a srovnávacích studií, odborná (technická) spolupráce a pomoc při zakládání konsorcií, společných podniků a fúzí, zakládání výzkumných a vývojových center a podnikatelských inkubátorů pro inovační podniky, certifikace vzdělávacích služeb, poradenství v oblasti designu webových stránek, poradenství v oblasti navrhování a vývoje softwaru.

(511) 16, 35, 42

(540)

MADE BY SOULMATES

(111) **382847**

(220) 04.07.2020

(320) 04.07.2020

(442) 26.08.2020

(511) 02.12.2020

(730) **Soulmates Ventures a.s.**, Spálená 110/53, Praha 1, Nové Město, 110 00, CZ

(740) Patentový a známkový zástupce, Ing. Kateřina Gregorová, Jiráskovo náměstí 159/10, Ostrava, Moravská Ostrava, 70200

(210) O-565076

(510) (9) počítačový software (nahraný), software pro vedení účetnictví, počítačový software pro vytváření finančních modelů, software pro řízení provozních rizik, počítačové programy stahovatelné, usb flash disky, elektronické publikace s možností stažení, materiály pro vzdělávací kurzy ke stažení, podpora nahrávání zvuku a videa, včetně zvukových záznamů, kompaktních disků, zvukových a video pásek a souvisejícího spotřebního materiálu, magnetické, optické a jiné nosiče dat, informací, zvukových, obrazových a zvukově-obrazových záznamů, on-line dostupné informace na nosičích nebo v elektronických, datových, informačních a komunikačních sítích, vše výše uvedené související s podnikatelským a investičním akcelerátorem; (35) reklama, marketing a propagační služby, příprava propagačních kampaní pro obchodní činnost, pořádání propagačních akcí pomocí audiovizuálních médií, reklama prostřednictvím všech veřejných komunikačních prostředků, online reklama v počítačové komunikační síti, pronájem reklamních ploch, pronájem reklamního času v komunikačních médiích, marketing a marketingové poradenství, provádění marketingových studií, statistické hodnocení marketingových údajů, konzultace v oblasti obchodního marketingu, podpora prodeje, styk s veřejností (public relations), obchodní analýzy, analýza a průzkum trhu, analýza řízení obchodní činnosti, vývoj obchodních a marketingových strategií a konceptů, obchodní management a podnikové poradenství, obchodní konzultační a poradenské služby, pomoc v obchodní a podnikatelské činnosti, management a obchodní administrativní služby, administrativní podpora a zpracování dat (služby), obchodní průzkum pro nové podniky, poradenství v oblasti zakládání a provozu firem, poradenství v obchodní činnosti a vedení podniku, poradenství a konzultace v oblasti podnikání, poradenství v oblasti budování firemní image, poradenství v oblasti firemního managementu, poradenství a informace v oblasti účetnictví, služby rozvoje podnikatelských strategií, poskytování počáteční podpory při řízení obchodních činností pro podniky jiných subjektů, poradenství v oblasti komunikační strategie v reklamě, systematizace údajů do počítačových databází, aktualizace a údržba dat v počítačových databázích, optimalizace provozu webových stránek, účetnictví, sestavování a příprava účetních výkazů, daňové plánování (účetnictví), účetnictví pro třetí strany, účetní služby pro fúze a akvizice, obchodní akvizice, obchodní poradenství vztahující se k obchodním akvizicím a fúzím, obchodní poradenství v oblasti veřejných podpor a dotací z fondů eu, obchodní pomoc při vypracování žádostí o dotace v rámci operačních programů a na řešení výzkumně vývojových projektů, komercializace výsledků výzkumu, marketingové studie, pomoc při stanovení obchodní strategie, pomoc při zpracování podnikatelských záměrů, podpora a propagace inovací a spolupráce výzkumných institucí a podnikatelského sektoru, zprostředkování obchodní spolupráce mezi podnikatelským sektorem a výzkumnými institucemi, obchodní poradenství při komercializaci duševního vlastnictví, komerční využití výsledků výzkumu

a vývoje, inkubace firem, asistence managementu při zakládání obchodních podniků, asistence při organizování obchodní činnosti, obchodní zprostředkovatelské služby, služby v oblasti obchodní strategie a plánování, poskytování obchodních informací podnikatelům prostřednictvím elektronických a mobilních komunikačních sítí, finanční audit, služby managementu obchodních rizik, příprava finančních výkazů a obchodních analýz, management lidských zdrojů, poskytování online informací a multimediálního obsahu ve formě článků, komentářů, zvukových a obrazových informačních prezentací podnikatelům, vše výše uvedené související s podnikatelským a investičním akcelerátorem; (36) finanční a investiční služby, kapitálové investice, management investičního fondu, management fondů rizikového kapitálu, správa fondů a investic, správa aktiv, správa kapitálu, financování akvizic, financování projektů, kapitálové investice, asset management (správa aktiv), portfolio management, akvizice a převod peněžních pohledávek, řízení rizik (finančních), management rizikového kapitálu, poskytování rizikového kapitálu pro obchodní subjekty, konzultace v oblasti managementu finančních rizik, služby financování rizikového kapitálu, týkajících se začínajících a nově vznikajících podniků, investiční služby v oblasti rizikového a projektového kapitálu, získávání finančních prostředků pro charitativní účely, finanční sponzorování a patronace, finanční poradenství a konzultační služby, poradenství v oblasti managementu finančních rizik, finanční analýza, finanční řízení, služby v oblasti obchodních investic, služby finančního plánování, finanční poradenství zaměřené na nákup a prodej firem, poradenské služby v oblasti finančního plánování a investice, poskytování rizikového, rozvojového a soukromého kapitálu a financování investic rozvíjejícím se a začínajícím společností, pronájem sdílených kanceláří, správa a pronájem nemovitostí, pronájem kanceláří (nemovitosti), pronájem kancelářských prostor, služby kolektivního financování (crowdfunding), získávání finančních prostředků prostřednictvím webové stránky ke kolektivnímu financování, finanční management pro podniky, služby v oblasti skupinového investování (crowdinvesting), zprostředkování kapitálových investic, služby týkající se zajišťování finančních prostředků z fondů eu a z národních zdrojů ve formě dotací, grantů a subvencí všeho druhu, finanční poradenství při správě veřejných podpor a dotací z fondů eu; (38) přenos dat prostřednictvím telekomunikací, přenos datových, audio, video a multimediálních souborů, komunikace prostřednictvím online blogů, poskytování přístupu internetových diskuzních fór, služby v oblasti online komunikace, poskytování přístupu k platformám nebo portálům na internetu, počítačová síťová komunikace, streaming dat, vysílání audiovizuálního a multimediálního obsahu prostřednictvím internetu; (41) elektronická ediční činnost, poskytování elektronických publikací on-line (bez možnosti stažení), nahrávání nosičů zvukových nebo obrazově zvukových, poskytování výukových videí online, multimediální publikování, vydávání a tvorba vzdělávacích materiálů a tiskovin, organizování a vedení kurzů, školení, seminářů, konferencí a workshopů, vzdělávací a školicí služby, poskytování on-line školení, pořádání a řízení komerčních a obchodních konferencí, pořádání seminářů zaměřených na podnikání, obchodní vzdělávání, služby obchodního mentoringu, školení podnikového managementu, školicí kurzy strategického plánování v oblasti reklamy, propagace, marketingu a obchodu, příprava a pořádání vzdělávacích kurzů, poradenské služby týkající se obchodních školení, vzdělávací a poradenské služby v oblasti účetnictví, vzdělávací a školicí programy v oboru řízení rizik, školicí služby v oblasti finančnictví, koučování, koučování v oblasti ekonomiky a managementu, kurzy osobního rozvoje, vzdělávací služby v oblasti duchovního rozvoje a komunikačních dovedností, vedení výukových seminářů vztahujících se k časové organizaci, kurzy pro rozvoj konzultačních činností, kurzy sebeuvědomění (školení), tvorba vzdělávacích kurzů a zkoušek, školení v oblasti vztahů s veřejností (public relations), poskytování vzdělávacích programů v oblasti podnikání nově vznikajícím a začínajícím společnostem, služby grafické úpravy, nikoliv k reklamním účelům, vše výše uvedené související s podnikatelským a investičním akcelerátorem; (45) právní služby, ochrana duševního vlastnictví, konzultační služby v oblasti duševního vlastnictví, právní poradenství v oblasti veřejných podpor a dotací z fondů eu, právní pomoc při vypracování žádostí o dotace v rámci operačních programů a na řešení výzkumně vývojových projektů, právní poradenství v oblasti komercializace duševního vlastnictví, právní poradenství při transferu znalostí, výzkumných poznatků a inovací, právní poradenství při transferech know-how.

(511) 9, 35, 36, 38, 41, 45

(540) **SOULMATES VENTURES**

- (111) **382848**
(220) 07.07.2020
(320) 07.07.2020
(442) 26.08.2020
(151) 02.12.2020
(730) **Česká basketbalová federace z.s.**, Zátokova 100/2, Praha 6, Břevnov, 16900, CZ
(740) JUDr. Daniel Rada, advokátní kancelář, JUDr. Daniel Rada, Nerudova 866/27, Hradec Králové, Pražské Předměstí, 50002
(210) O-565109
(591) Barevná
(510) (9) kompaktní disky, video kompaktní disky, nahrané kompaktní disky, audio kompaktní disky, obaly na kompaktní disky, nahrané video kompaktní disky, stahovatelné elektronické publikace, digitální panely, digitální záznamy, digitální tabule, digitální fotorámečky, digitální televize; (16) papír, lepenka, tiskárenské výrobky, potřeby pro knižní vazby, knihy, časopisy, publikace, brožury, informační brožury, brožury s programem, brožury týkající se her, formuláře (tištěné), kalendáře, tištěné lístky, tiskoviny, věstníky (tiskoviny), navštívenky, poukazy, pozvánky, letáky, katalogy, papírové vlajky a vlaječky, programy akcí a událostí, prospekty, reklamní plakáty, ročenky, tikety, známky, reklamní letáky, papírové reklamní tabule, papírové reklamní vývěsky, reklamní tabule z kartonu, reklamní tabule z papíru nebo lepenky, reklamní štíty z papíru nebo lepenky; (25) oděvy, obuv, pokrývky hlavy, sportovní dresy; (28) sportovní potřeby a vybavení, hračky, hry a žertovné předměty; (35) reklama, televizní reklama, reklama online, bannerová reklama, pronájem reklamních ploch, rozšiřování reklamních marketingových a propagačních materiálů, vydávání reklamních, inzertních, propagačních materiálů, rozšiřování reklamních nebo inzertních materiálů; (38) poskytování přístupu k obsahu, webovým stránkám a portálům, služby šíření informací prostřednictvím internetu, přenos a šíření informací a dat přes počítačové sítě a internet; (41) elektronické publikování, služby v oblasti vzdělávání, zábavy a sportu, zpravodajské služby pro rozhlas a televizi, poskytování online informačních zpravodajů v oboru sportovní zábavy, služby sportovní výuky, organizování sportování a sportovních akcí, trénování sportů, sportovní služby, sportovní aktivity, sportovní tábory, sportovní výcvik, pronájem sportovišť, sportovní zařízení (pronájem -), sportovní zařízení (provozování -), organizování sportovní výuky; (44) nutriční poradenství, poradenství v oboru péče o tělo a krásu.
- (511) 9, 16, 25, 28, 35, 38, 41, 44
(540)



- (111) **382849**
(220) 07.07.2020
(320) 07.07.2020
(442) 26.08.2020
(151) 02.12.2020
(730) **Česká basketbalová federace z.s.**, Zátokova 100/2, Praha 6, Břevnov, 16900, CZ
(740) JUDr. Daniel Rada, advokátní kancelář, JUDr. Daniel Rada, Nerudova 866/27, Hradec Králové, Pražské Předměstí, 50002
(210) O-565110
(591) Barevná
(510) (9) kompaktní disky, video kompaktní disky, nahrané kompaktní disky, audio kompaktní disky, obaly na kompaktní disky, nahrané video kompaktní disky, stahovatelné elektronické publikace, digitální panely, digitální záznamy, digitální tabule, digitální fotorámečky, digitální televize; (16) papír, lepenka, tiskárenské výrobky, potřeby pro knižní vazby, knihy, časopisy, publikace, brožury, informační brožury, brožury s programem, brožury týkající se her, formuláře (tištěné), kalendáře, tištěné lístky,

tiskoviny, věstníky (tiskoviny), navštívenky, poukazy, pozvánky, letáky, katalogy, papírové vlajky a vlaječky, programy akcí a událostí, prospekty, reklamní plakáty, ročenky, tikety, známky, reklamní letáky, papírové reklamní tabule, papírové reklamní vývěsky, reklamní tabule z kartonu, reklamní tabule z papíru nebo lepenky, reklamní štíty z papíru nebo lepenky; (25) oděvy, obuv, pokrývky hlavy, sportovní dresy; (28) sportovní potřeby a vybavení, hračky, hry a žertovné předměty; (35) reklama, televizní reklama, reklama online, bannerová reklama, pronájem reklamních ploch, rozšiřování reklamních marketingových a propagačních materiálů, vydávání reklamních, inzertních, propagačních materiálů, rozšiřování reklamních nebo inzertních materiálů; (38) poskytování přístupu k obsahu, webovým stránkám a portálům, služby šíření informací prostřednictvím internetu, přenos a šíření informací a dat přes počítačové sítě a internet; (41) elektronické publikování, služby v oblasti vzdělávání, zábavy a sportu, zpravodajské služby pro rozhlas a televizi, poskytování online informačních zpravodajů v oboru sportovní zábavy, služby sportovní výuky, organizování sportovních a sportovních akcí, trénování sportů, sportovní služby, sportovní aktivity, sportovní tábory, sportovní výcvik, pronájem sportovišť, sportovní zařízení (pronájem -), sportovní zařízení (provozování -), organizování sportovní výuky; (44) nutriční poradenství, poradenství v oboru péče o tělo a krásu.

(511) 9, 16, 25, 28, 35, 38, 41, 44
(540)



(111) **382850**
(220) 08.07.2020
(320) 08.07.2020
(442) 19.08.2020
(151) 02.12.2020
(730) **Federace strojívdů Praha**, Malletova 2371/5, Praha 9, Libeň, 19000, CZ
(210) O-565154
(591) Barevná
(510) (36) služby v oblasti finančnictví a peněžnictví a služby poskytované v souvislosti s pojistnými smlouvami všech druhů; (41) služby poskytované osobami nebo institucemi v rámci rozvoje duševních schopností osob nebo zvířat a služby určené k zábavě nebo upoutání pozornosti; (45) poradenské služby týkající se duševního vlastnictví poskytované neziskovým organizacím, poradenství o bezpečnostních předpisech při práci.
(511) 36, 41, 45
(540)



(111) **382851**
(220) 10.07.2020
(320) 10.07.2020
(442) 26.08.2020
(151) 02.12.2020
(730) **Panzani S.A.S.**, bis rue Saint Romain 37, Lyon, 69008, FR
(740) FAJNOR IP s.r.o., Pobřežní 249/46, Praha 8, Karlín, 18600
(210) O-565198
(510) (30) těstoviny, omáčky.
(511) 30
(540)



(111) **382852**
(220) 13.07.2020
(320) 13.07.2020
(442) 26.08.2020
(151) 02.12.2020
(730) **Profimakléřky s.r.o.**, Minoritská 473/10, Brno, Brno-město, 60200, CZ
(740) Ing. Yveta Winklerová, Ing. Yveta Winklerová, Ryšánkova 1276/3, Brno, Černá Pole, 61300
(210) O-565244
(591) Barevná
(510) (35) reklamní služby poskytované prostřednictvím Internetu v oblasti nemovitostí, bannerová reklama, marketing nemovitostí, sběr a systemizace informací do počítačových databází, inzerce komerčních a obytných nemovitostí, příprava a pořádání dražeb nemovitostí, výstavy komerční nebo reklamní (organizování -), organizování obchodních nebo reklamních akcí, šíření reklamních, marketingových a propagačních materiálů; (36) finanční služby a odhady, finanční převody a transakce a platební služby, financování nemovitostí, pronájem nemovitostí a majetku, správa nemovitostí, pojištění nemovitostí (realit), oceňování a odhady nemovitostí, poradenství v oblasti majetku (nemovitostí), poradenské služby v oblasti oceňování nemovitostí, služby realitní kanceláře; (45) příprava právních dokumentů, služby právní pomoci.
(511) 35, 36, 45
(540)



(111) **382853**
(220) 14.07.2020
(320) 14.07.2020
(442) 26.08.2020
(151) 02.12.2020
(730) **CENTRUM BABYLON, a.s.**, Nitranská 415/1, Liberec, Liberec III-Jeřáb, 46007, CZ
(740) VOLF a partneři s.r.o., advokátní kancelář, Mgr. Karel Volf, advokát, Jindřicha Plachty 3163/28, Praha 5, Smíchov, 15000
(210) O-565249

(510) (28) hračky, hry a žertovné předměty, přístroje a zařízení pro zábavní parky a hřiště, zařízení pro hraní her, sportovní potřeby, výrobky pro zábavu, zábavní a herní zařízení včetně jejich ovladačů, zábavní předměty pro žertíky a večírky, potřeby pro hry, atrakce do zábavních parků, bazény ke hře, hrací domečky pro děti, nafukovací hry do bazénů, hračky pro děti, konstrukce na hraní pro děti, interiérová zařízení na hraní pro děti, nafukovací hrady na skákání pro děti, elektronická vzdělávací herní zařízení pro děti, skluzavky a konstrukce na lezení na hraní pro děti, sportovní nářadí pro dětské sportovní aktivity; (35) reklamní, marketingové a propagační služby, event marketing pro dětské sportovní nebo zábavní aktivity, obchodní řízení míst pro konání zábavních akcí, propagace sportovních soutěží a akcí, obchodní management sportovních zařízení, obchodní řízení míst pro konání sportovních, kulturních nebo zábavních akcí; (41) služby v oblasti zábavy pro děti, zábavní parky, herny pro děti, dětské zábavní zařízení, pořádání dětských zábavních aktivit a akcí, pořádání dětských sportovních aktivit a akcí, poskytování zábavních služeb pro děti, poskytování herních prostor a zařízení pro děti, filmové projekce, hudební produkce, karaoke, vzdělávací a zábavní služby pro děti, plánování večírků, pořádání a uvádění koncertů, pořádání a vedení workshopů, pořádání sportovních soutěží, pořádání a organizace kulturních, zábavních a sportovních akcí, poskytování informací v oblasti vzdělání, poskytování informací v oblasti zábavy, poskytování informací v oblasti rekreačních aktivit, provozování rekreačních zařízení, provozování sportovních zařízení, předprodej vstupenek, půjčování sportovního vybavení, vzdělávací služby, zábava, zábavní parky, služby zábavního parku, zábavní služby poskytované hotely, provozování zábavních prostor v hotelích, provozování sportovních zařízení, provozování kinosálů, služby sportovních areálů, zábavní, sportovní a kulturní aktivity, poskytování prostor pro sportovní rekreaci, poskytování prostor pro sportovní akce, rezervace vstupenek na vzdělávací, zábavní a sportovní aktivity a akce a související rezervační služby, organizace zábavních aktivit, provozování aquaparků, zábava ve formě aquaparků a zábavních parků, pronájem zařízení a vybavení ke vzdělávání, zábavě, sportu a kultuře, rekreační služby zaměřené na turistiku, provoz sportovních a tělovýchovných zařízení, provoz kulturně-výchovných a společenských zařízení, zábava ve formě laserových show.

(511) 28, 35, 41

(540)

FUNPARK BABYLON

(111) **382854**

(220) 14.07.2020

(320) 14.07.2020

(442) 26.08.2020

(151) 02.12.2020

(730) **Labužníci s.r.o.**, Střední 352/7, Popůvky, 66441, CZ

(740) AK Pelikán & Schelle, Mgr. Martin Pelikán, Foltýnova 1016/37, Brno, Bystrc, 63500

(210) O-565253

(510) (29) maso, ryby, drůbež a zvěřina, masové výtažky, konzervované, mražené, sušené a vařené ovoce a zelenina, želé, džemy, kompoty, vejce, mléko, sýry, máslo, jogurty a mléčné výrobky, potravinářské oleje a tuky; (30) káva, čaj, kakao a náhražky kávy, rýže, těstoviny a nudle, tapioka a ságo, mouka a přípravky vyrobené z obilnin, chléb, pečivo a cukrovinky, čokoláda, zmrzlina, sorbety a jiné produkty určené ke konzumaci v mraženém stavu, cukr, med, melasa, droždí, kypřicí prášek do pečiva, sůl, koření přísady, koření, konzervované byliny, ocet, omáčky a jiná ochucovadla, led (zmrazená voda); (32) piva, nealkoholické nápoje, minerální a syčené vody, ovocné nápoje a ovocné šťávy, sirupy a jiné nealkoholové přípravky pro přípravu nápojů; (33) alkoholické nápoje (s výjimkou piva), alkoholové přípravky pro přípravu nápojů; (43) služby zajišťující stravování a nápoje, dočasné ubytování.

(511) 29, 30, 32, 33, 43

(540)

Barrio Gotico Tapas a Bubliny

(111) **382855**

(220) 14.07.2020

(320) 14.07.2020

(442) 26.08.2020

(151) 02.12.2020

(730) **Labužníci s.r.o.**, Střední 352/7, Popůvky, 66441, CZ

(740) AK Pelikán & Schelle, Mgr. Martin Pelikán, Foltýnova 1016/37, Brno, Bystrc, 63500

(210) O-565254

(510) (29) maso, ryby, drůbež a zvěřina, masové výtažky, konzervované, mražené, sušené a vařené ovoce a zelenina, želé, džemy, kompoty, vejce, mléko, sýry, máslo, jogurty a mléčné výrobky, potravinářské oleje a tuky; (30) káva, čaj, kakao a náhražky kávy, rýže, těstoviny a nudle, tapioka a ságo, mouka a přípravky vyrobené z obilnin, chléb, pečivo a cukrovinky, čokoláda, zmrzlina, sorbety a jiné produkty určené ke konzumaci v mraženém stavu, cukr, med, melasa, droždí, kypřicí prášek do pečiva, sůl, koření přísady, koření, konzervované byliny, ocet, omáčky a jiná ochucovadla, led (zmrazená voda); (32) piva, nealkoholické nápoje, minerální a syčené vody, ovocné nápoje a ovocné šťávy, sirupy a jiné nealkoholové přípravky pro přípravu nápojů; (33) alkoholické nápoje (s výjimkou piva), alkoholové přípravky pro přípravu nápojů; (43) služby zajišťující stravování a nápoje, dočasné ubytování.

(511) 29, 30, 32, 33, 43

(540)

Barrio Gotico Cafe

(111) **382856**

(220) 14.07.2020

(320) 14.07.2020

(442) 26.08.2020

(151) 02.12.2020

(730) **Labužníci s.r.o.**, Střední 352/7, Popůvky, 66441, CZ

(740) AK Pelikán & Schelle, Mgr. Martin Pelikán, Foltýnova 1016/37, Brno, Bystrc, 63500

(210) O-565255

(510) (29) maso, ryby, drůbež a zvěřina, masové výtažky, konzervované, mražené, sušené a vařené ovoce a zelenina, želé, džemy, kompoty, vejce, mléko, sýry, máslo, jogurty a mléčné výrobky, potravinářské oleje a tuky; (30) káva, čaj, kakao a náhražky kávy, rýže, těstoviny a nudle, tapioka a ságo, mouka a přípravky vyrobené z obilnin, chléb, pečivo a cukrovinky, čokoláda, zmrzlina, sorbety a jiné produkty určené ke konzumaci v mraženém stavu, cukr, med, melasa, droždí, kypřicí prášek do pečiva, sůl, koření přísady, koření, konzervované byliny, ocet, omáčky a jiná ochucovadla, led (zmrazená voda); (32) piva, nealkoholické nápoje, minerální a syčené vody, ovocné nápoje a ovocné šťávy, sirupy a jiné nealkoholové přípravky pro přípravu nápojů; (33) alkoholické nápoje (s výjimkou piva), alkoholové přípravky pro přípravu nápojů; (43) služby zajišťující stravování a nápoje, dočasné ubytování.

(511) 29, 30, 32, 33, 43

(540)

Barrio Gotico

(111) **382857**

(220) 14.07.2020

(320) 14.07.2020

(442) 26.08.2020

(151) 02.12.2020

(730) **PFNonwovens Holding s.r.o.**, Hradčanské náměstí 67/8, Praha 1, Hradčany, 11800, CZ

(740) KANIA, SEDLÁK, SMOLA, s.r.o., Mendlovo náměstí 907/1a, Brno, Staré Brno, 60300

(210) O-565270

(591) Barevná

(510) (24) textilie a náhražky textilií, bytový textil, textilní a plastové záclony a závěsy, netkané textilie, netkané textilie ze syntetických vláken, netkané textilie z polyolefinů, polypropylenová netkaná textilie, netkaná textilie ze směsi obsahující kopolymer polyolefinů, netkané textilie z polyesterů, netkané textilie z polyetylenotereftalátu (PET), netkané textilie z kyseliny polymléčné (PLA), netkané textilie obsahující vlákna s obsahem recyklované suroviny, netkané textilie z vícenosložkových vláken, netkané textilie z dvousložkových vláken, netkané textilie obsahující kombinaci polyolefinů, například polypropylen a polyetylen, dva různé polypropyleny, polypropylen a směs polyolefinů, netkané textilie obsahující kombinaci polyesterů, například dva různé aromatické polyesteru, například PET a kopolymer PET, dva různé alifatické polyesteru, například PLA a kopolymer PLA, kombinaci alifatického a aromatického polyesteru, například PET a PLA, kombinaci směsi polyesterů a polyesteru, kombinaci směsi polyesterů, netkané textilie obsahující kombinaci polyesteru a polyolefinů, například PET a PE, PET a PP, PET a směs polyolefinů, PLA a PE, PLA a PP, PLA a směs polyolefinů, netkané textilie s obsahem přírodních vláken, netkané textilie obsahující celulózu, netkané textilie obsahující bavlnu, vrstvené netkané textilie, netkané textilie složené z

několika vrstev propojených do jednoho celku, netkané textilie složené ze spunbondových vrstev, netkané textilie složené z meltblownových vrstev, netkané textilie složené ze spunbondových a meltblownových vrstev, netkané textilie obsahující spunbondové vrstvy kombinované s přírodními vlákny, netkané textilie obsahující spunbondové a/nebo meltblownové vrstvy a přírodní vlákna, netkané textilie obsahující superabsorbent, například ve formě vláken, ve formě prášku, ve formě kuliček, netkané textilie z nekonečných vláken, netkané textilie vyrobené zvlákněním pod tryskou, spunmelt netkané textilie, netkané textilie typu spunbond, netkané textilie typu melblown, objemné netkané textilie, objemné netkané textilie obsahující obloučkovaná vlákna, objemné netkané textilie obsahující pravidelně obloučkovaná vlákna, objemné netkané textilie obsahující nepravidelně obloučkovaná vlákna, objemné netkané textilie obsahující pravidelně obloučkovaná vlákna obsahující vlákna nepravidelných tvarů, netkané textilie pojené pomocí natavení syntetické složky, netkané textilie pojené pomocí kalandrovacího válce, netkané textilie pojené horkovzdušně, netkané textilie pojené vodním paprskem, netkané textilie pojené vysokotlakým vodním paprskem (hydroentanglement), netkané textilie pojené střednětlakým vodním paprskem (hydroengorgement), netkané textilie pojené nízkotlakým vodním paprskem (hydroenhancement), netkané textilie pojené kombinací různých tlaků vodních paprsků, netkané textilie pojené kombinací různých metod například kalandrovacím válcem a horkovzdušně, kalandrovacím válcem a vodním paprskem, horkovzdušně a vodním paprskem, tvarované netkané textilie, netkané textilie tvarované teplem například pomocí 3d kalandrovacího válce, horkovzdušným tvarováním, netkané textilie tvarované tlakem, např. vodním paprskem, netkané textilie tvarované kombinací tepla a tlaku, například vodním paprskem a horkým vzduchem, netkané textilie v rolích pro použití ve výrobě, netkané látky v roli pro použití ve výrobě, netkané textilie jako polotovary pro použití ve výrobě, netkané textilie v dílech pro použití ve výrobě, netkané textilie pro použití v hygienickém průmyslu, netkané textilie pro výrobu hygienických absorpčních výrobků, např. absorpční pleny, dámské vložky, inkontinenční pomůcky, netkané textilie pro výrobu ubrousků, netkané textilie pro výrobu vlhčených ubrousků, netkané textilie pro výrobu podložek a přehozů, netkané textilie pro výrobu ochranných pomůcek v medicíně i průmyslu, netkané textilie pro výrobu roušek, netkané textilie pro výrobu vzduchových filtrů, netkané textilie pro výrobu ochranných oděvů, netkané textilie pro výrobu ubrusů, povlečení, předložek, rohožek, závěsů, netkané textilie pro použití v zemědělství, netkané textilie kombinované s fólií, netkané textilie obsahující mikrovlákna a/nebo nanovlákna, výrobky z netkaných textilií náležející do této třídy, ložní prádlo, látkové podložky na přebalování; (41) vzdělávání, školení, zábava, sportovní a kulturní činnosti, výchova, praktický výcvik (předvádění), organizace a pořádání vzdělávacích, kulturních, zábavních a jiných aktivit, organizování vzdělávacích nebo zábavních soutěží, pořádání a vedení kolokvií, konferencí, kongresů, seminářů, symposií, pracovních setkání (školení) a vzdělávacích fór s osobní účastí; (42) vědecké a technické služby a související výzkum a projektování, průmyslová analýza, průmyslový výzkum a průmyslový design, služby kontroly kvality a služby ověřování, navrhování a vývoj počítačového hardwaru a softwaru, odborné posudky, odborné poradenství v oblasti textilního průmyslu, řízení jakosti, poskytování testovacích služeb, testování materiálů, testování textilií, návrhářství, průmyslový design, navrhování obalů, obalový design, styling (průmyslový design).

(511) 24, 41, 42
(540)



(111) **382858**

(220) 14.07.2020

(320) 14.07.2020

(442) 26.08.2020

(151) 02.12.2020

(730) **PFNonwovens Holding s.r.o.**, Hradčanské náměstí 67/8, Praha 1, Hradčany, 11800, CZ

(740) KANIA, SEDLÁK, SMOLA, s.r.o., Mendlovo náměstí 907/1a, Brno, Staré Brno, 60300

(210) O-565271

(591) Barevná

(510) (24) textilie a náhražky textilií, bytový textil, textilní a plastové záclony a závěsy, netkané textilie, netkané textilie ze syntetických vláken, netkané textilie z polyolefinů, polypropylenová netkaná textilie, netkaná textilie ze směsi obsahující kopolymery polyolefinů, netkané textilie z polyesterů, netkané textilie z polyetylenetereftalátu (PET), netkané textilie z kyseliny polymléčné (PLA), netkané textilie obsahující vlákna s obsahem recyklované suroviny, netkané textilie z vícesložkových vláken, netkané textilie z dvousložkových vláken, netkané textilie obsahující kombinaci polyolefinů, například polypropylen a polyetylen, dva různé polypropyleny, polypropylen a směs polyolefinů, netkané textilie obsahující kombinaci polyesterů, například dva různé aromatické polyestery, například PET a kopolymer PET, dva různé alifatické polyestery, například PLA a kopolymer PLA, kombinaci alifatického a aromatického polyesteru, například PET a PLA, kombinaci směsi polyesterů a polyesteru, kombinaci směsi polyesterů, netkané textilie obsahující kombinaci polyesteru a polyolefinu, například PET a PE, PET a PP, PET a směs polyolefinů, PLA a PE, PLA a PP, PLA a směs polyolefinů, netkané textilie s obsahem přírodních vláken, netkané textilie obsahující celulózu, netkané textilie obsahující bavlnu, vrstvené netkané textilie, netkané textilie složené z několika vrstev propojených do jednoho celku, netkané textilie složené ze spunbondových vrstev, netkané textilie složené z meltblownových vrstev, netkané textilie složené ze spunbondových a meltblownových vrstev, netkané textilie obsahující spunbondové vrstvy kombinované s přírodními vlákny, netkané textilie obsahující spunbondové a/nebo meltblownové vrstvy a přírodní vlákna, netkané textilie obsahující superabsorbent, například ve formě vláken, ve formě prášku, ve formě kuliček, netkané textilie z nekonečných vláken, netkané textilie vyrobené zvlákněním pod tryskou, spunmelt netkané textilie, netkané textilie typu spunbond, netkané textilie typu melblown, objemné netkané textilie, objemné netkané textilie obsahující obloučkovaná vlákna, objemné netkané textilie obsahující pravidelně obloučkovaná vlákna, objemné netkané textilie obsahující nepravidelně obloučkovaná vlákna, objemné netkané textilie obsahující pravidelně obloučkovaná vlákna obsahující vlákna nepravidelných tvarů, netkané textilie pojené pomocí natavení syntetické složky, netkané textilie pojené pomocí kalandrovacího válce, netkané textilie pojené horkovzdušně, netkané textilie pojené vodním paprskem, netkané textilie pojené vysokotlakým vodním paprskem (hydroentanglement), netkané textilie pojené střednětlakým vodním paprskem (hydroengorgement), netkané textilie pojené nízkotlakým vodním paprskem (hydroenhancement), netkané textilie pojené kombinací různých tlaků vodních paprsků, netkané textilie pojené kombinací různých tlaků vodních paprsků, netkané textilie pojené kombinací různých metod například kalandrovacím válcem a horkovzdušně, kalandrovacím válcem a vodním paprskem, horkovzdušně a vodním paprskem, tvarované netkané textilie, netkané textilie tvarované teplem například pomocí 3D kalandrovacího válce, horkovzdušným tvarováním, netkané textilie tvarované tlakem, např. vodním paprskem, netkané textilie tvarované kombinací tepla a tlaku, např. vodním paprskem a horkým vzduchem, netkané textilie v rolích pro použití ve výrobě, netkané látky v roli pro použití ve výrobě, netkané textilie jako polotovary pro použití ve výrobě, netkané textilie v dílech pro použití ve výrobě, netkané textilie pro použití v hygienickém průmyslu, netkané textilie pro výrobu hygienických absorpčních výrobků, např. absorpční pleny, dámské vložky, inkontinenční pomůcky, netkané textilie pro výrobu ubrousků, netkané textilie pro výrobu vlhčených ubrousků, netkané textilie pro výrobu podložek a přehozů, netkané textilie pro výrobu ochranných pomůcek v medicíně i průmyslu, netkané textilie pro výrobu roušek, netkané textilie pro výrobu vzduchových filtrů, netkané textilie pro výrobu ochranných oděvů, netkané textilie pro výrobu ubrusů, povlečení, předložek, rohožek, závěsů, netkané textilie pro použití v zemědělství, netkané textilie kombinované s fólií, netkané textilie obsahující mikrovlákna a/nebo nanovlákna, výrobky z netkaných textilií náležející do této třídy, ložní prádlo, látkové podložky na přebalování; (41) vzdělávání, školení, zábava, sportovní a kulturní činnosti, výchova, praktický výcvik (předvádění), organizace a pořádání vzdělávacích, kulturních, zábavních a jiných aktivit, organizování vzdělávacích nebo zábavních soutěží, pořádání a vedení kolokvií, konferencí, kongresů, seminářů, symposií, pracovních setkání (školení) a vzdělávacích fór s osobní účastí; (42) vědecké a technické služby a související výzkum a projektování, průmyslová analýza, průmyslový výzkum a průmyslový design, služby kontroly kvality a služby ověřování, navrhování a vývoj počítačového hardwaru a softwaru, odborné posudky, odborné poradenství v oblasti textilního průmyslu, řízení jakosti, poskytování testovacích služeb, testování materiálů, testování textilií, návrhářství, průmyslový design, navrhování obalů, obalový design, styling (průmyslový design).

(511) 24, 41, 42
(540)



- (111) **382859**
(220) 14.07.2020
(320) 14.07.2020
(442) 26.08.2020
(511) 02.12.2020
(730) **WERFFT, spol. s r.o.**, Kotlářská 931/53, Brno, Veveří, 60200, CZ
(740) Mgr. Markéta Shubik, Starostřešovická 19/19, Praha 6, Střešovice, 16200
(210) O-565272
(591) Barevná
(510) (3) kosmetické přípravky pro zvířata, přípravky pro péči o zuby zvířat, přípravky pro péči o kůži zvířat; (5) veterinární léčiva, veterinární výrobky, veterinární přípravky a látky, farmaceutické výrobky pro veterinární účely, doplňky stravy pro neléčebné účely; (31) potrava a krmivo pro zvířata, podestýlky a stelivo pro zvířata, živá zvířata a živé organismy k chovným účelům; (44) služby péče o zdraví zvířat, péče o vzhled zvířat, veterinární služby, pronájem veterinárních nástrojů, poradenství v oblasti veterinárních služeb, lékařské veterinární analýzy, veterinární pohotovostní služba, služby veterinární kliniky a nemocnice.
(511) 3, 5, 31, 44
(540)



- (111) **382860**
(220) 15.07.2020
(320) 15.07.2020
(442) 26.08.2020
(511) 02.12.2020
(730) **APETIT PRAHA v.o.s.**, Dlouhá 736/23, Praha 1, Staré Město, 11000, CZ
(740) DANĚK & PARTNERS Advokátní a patentová kancelář, Ing. Vilém Daněk Ph.D. LL.M., patentový zástupce, Vinohradská 403/17, Praha 2, Vinohrady, 12000
(210) O-565275
(591) Barevná
(510) (29) hotová jídla balená, zeleninové a ovocné saláty, maso a masné výrobky, zpracovaná zelenina, jako je cibule konzervovaná, čočka konzervovaná, fazole konzervované, hrách konzervovaný, nakládaná zelenina, zelí kysané červené i bílé, nakládané okurky, zeleninové saláty, rajčatový protlak zeleninové šťávy na vaření, sušená zelenina, vařená zelenina, zelenina v pikantním nálevu, zeleninové polévky, bramborové lupínky, bramborové vločky, bramborové hranolky, bramborové kaše, bramborové krokety, ovoce mražené, kompotované, konzervované, zavařené, kandované, sušené, jablečná a jiná pyré, kůry ovocné, ovocná dřevina i mražená, džemy, marmeláda, ovoce naložené v alkoholu, ovocné rosoly, ovocné saláty, závorový džem, brusinkový kompot, oříšky zpracované, arašidy, arašidové máslo, hrozinky, kakaové máslo, kokos sušený (kokosová moučka), kokosové mléko, datle, fíky, zpracované mandle, olivy konzervované, hummus (pasta z cizmy), konzervované žampiony, konzervované lanýžky, ryby, měkkýši, korýši, sumýši a výrobky z nich, jako jsou ančovičky (sardele), humři (neživí), kaviár, konzervy rybí, krevety (neživé), langusty (neživé), mušle jedlé (neživé), losos, moučka rybí pro lidskou spotřebu, raci (neživí), rybí plátky (filé), ryby ve slaném nálevu, sardinky, slanečci, sledi, tuňák, ústřice (neživé), droby, vnitřnosti, dršťky, drůbež (neživá), bujóny, vývary, huspeniny, játra, játrová paštika, jelita, krvavá tlačěnka, jitrnice, klobásy, salámy, párky, konzervy masové, masové extrakty, polévky, přípravky na výrobu polévek, slanina, šunka, uzeniny, uzeniny v těstě, tukové pomazánky na chléb, vepřové, hovězí, drůbeží maso, sádlo, zvěřina, vejce, i sušené, vaječný bílek, vaječný žloutek, jedlé oleje, jedlé tuky,

margarín, máslo, mléko a mléčné výrobky, jogurty, kefir, kumys (mléčný nápoj), smetana, syrovátka, sýry, šlehačka, tofu, bílkoviny jako potrava, jedlá želatina, pektin pro potravinářství, protein pro lidskou spotřebu; (30) cukrovinky, pečivo, chléb, káva, čaj, kakao, cukr, rýže, tapioka, ságo, kávové náhražky, mouka a přípravky z obilnin, zmrzlina, med, sirup melasový, droždí, prášky do těsta, sůl, hořčice, ocet, nálevy k ochucení, koření, led pro osvěžení, arašidové cukrovinky, aromatické přípravky do potravin, bonbóny, cukroví, mentolové cukroví, cukrovinky k ozdobení vánočních stromků, čokoláda, čokoládové nápoje, čokoládové nápoje s mlékem, dorty, fondány, jemné pečivo, karamely, bonbóny, kávové náhražky rostlinného původu, kávové nápoje s mlékem, keksy, koláče s náplní, kreky, pražená kukuřice, kukuřice pražená, listové těsto, lupínky, vločky obilné, makaróny, mandlové cukrovinky, mandlové těsto, marcipán, marinády, chuťové přísady, máslové, tukové těsto, masové paštiky zapečené v těstě, masové pirožky, medovniky, perníky, mentol do cukrovinek, výrobky z kukuřičné mouky, mušli, čokoládové nápoje, kakaové nápoje, omáčka sójová ostrá, oplatky, potraviny na bázi ovsu, ovesné vločky, jedlé ozdoby na dorty, palačinky, pastilky, pečivo jemné, pečivo s masovou náplní, pивní ocet, pizzy, popcorn, pražená kukuřice, potraviny z mouky, pralinky, prášek do pečiva, příchutě, aroma, příchutě do nápojů s výjimkou éterických olejů, přípravky do potravin aromatické, pudinky, rostlinné přípravky jako kávové náhražky, rýžové koláčky, sirup, sirup přírodní sladidla, sladový výtažek jako potravina, suchary, sušenky máslové, sušenky, keksy, biskvity, suši, šerbet (zmrzlinový nápoj), škrobové výrobky jako potrava, ztužovače šlehačky, špagety, rajčatová šťáva, šťávy s výjimkou dresinků, tabletky, těstoviny, tresty do potravin, nikoliv pro lékařské účely, věcí kašička pro lidskou spotřebu ne pro lékařské účely, kukuřičné vločky, ovesné vločky, mořská voda na vaření, výrobky z kakaa, výrobky z obilovin, zahušťovací přípravky na kuchyňské použití, zákusky, koláče, zálivky na ochucení, zjemňující látky na maso pro domácnost, zmrzlina, pojiiva jako přísady do zmrzliny, zmrzlina jogurtová, zmrzlinové poháry, želé ovocné, žvýkačky ne pro lékařské účely; (39) rozvoz jídel, rozvoz potravin, doprava, pronájem a půjčování mrazicích nebo chladicích boxů, balení zboží, balení potravin, balení a skladování zboží, pronájem dopravních prostředků, služby cestovní nebo turistické kanceláře, jako organizování zájezdů a výletů, turistických prohlídek, rezervace cest, informační služby v cestovním ruchu, dopravní služby, doprava pozemní autobusová, automobilová i železniční, lodní, včetně trajektů, letecká, včetně jejího zprostředkování, přeprava osob, přeprava zavazadel a nákladů, včetně jejich skladování, skladování zboží, provozování skladů, logistika, zasilatelství, poradenství a zprostředkování v oblasti dopravy nebo skladování, poskytování průvodcovských služeb, poradenské služby v turistickém ruchu, provozování parkovišť, pronájem a půjčování autokarů, automobilů, lodí, vřidel, kamiónů, nákladních vozidel, dopravních prostředků, pronájem a půjčování koní, pronájem garáží a parkovacích ploch, pronájem a půjčování potápěčských skafandrů a zvonů, pronájem skladů, pronájem a půjčování skladovacích kontejnerů; (43) provozování restaurací, jídelen, samoobslužných restaurací, lahůdkářství, cukráren, obchodů s potravinami, stánkový prodej potravin a občerstvení, catering, poskytování gastronomických služeb, příprava jídel a výrobků studené kuchyně, gastroservis - zásobování restaurací a provozoven potravinářskými výrobky a nápoji, hostinská činnost, hromadné dodávání hotových jídel, nápojů do restaurací, jídelen, služby spojené s ubytováním, stravováním a občerstvením, provozování penzionů, hotelů, hostelů, motelů, kavárny, palačinkárny, pražení kávy, vinárny, restaurace, bary, snack bary, cafeterie, motoresty, hostince, kantýny, závodní jídelny, menzy, rychlé občerstvení, zajištění stravování při společenských akcích a služby spojené s nákupem a obstaráváním potravin, nápojů a občerstvení, pohostinství, příprava jídel, společné stravování, podávání jídel a nápojů, příprava jídel a nápojů ke spotřebě, zejména steaků a zeleninových a ovocných salátů a pizz, těstovin, poskytování a obstarávání jídla a nápojů, služby zajišťující stravování, automat pro občerstvení, zásobování v rámci této třídy, pořádání hostin, provozování pizzerie, bufetu, samoobslužné restaurace, poradenství v oboru hotelnictví, poradenství v oboru gastronomie, zajišťování hotelových pobytů, pronájem apartmánů, sálů, salónek a jiných nebytových prostor obsazených v této třídě, poradenství v oboru provozování hotelů a gastronomických provozů.

(511) 29, 30, 39, 43
(540)



(111) **382861**

(220) 15.07.2020

(320) 15.07.2020

(442) 26.08.2020

(151) 02.12.2020

(730) **DigiLabs RS s.r.o.**, Zelinova 7014, Zlín, 76005, CZ

(740) Mgr. Marek Hylena, advokát, Staré náměstí 15, Česká Třebová, 56002

(210) O-565276

(591) Barevná

(510) (35) služby reklamní agentury, reklama, reklama on-line v počítačové síti, internetový marketing, elektronický marketing, průzkum trhu, marketingové studie, pomoc při řízení obchodní činnosti, poskytování obchodních a podnikatelských informací, systematizace informací do počítačové databáze, poskytování konzultačních a poradenských služeb pomocí globální počítačové sítě v oblasti průzkumu trhu, internetového marketingu, software, internetových aplikací a informačních systémů, konzultační a poradenské služby v oblasti řízení a podnikání, služby v oblasti administrativní správy, služby hospodářské povahy u fyzických a právnických osob, poradenská činnost v oblasti ekonomie, účetnictví a daní včetně sestavení daňových modelů pro variantní rozhodování při přípravě obchodních případů, pomoc při provozu obchodu včetně konzultací při přípravě obchodních smluv, organizační poradenství, účetní služby, zpracování a vedení účetnictví, vedení ekonomických agend a obchodních záležitostí, auditorské služby; (41) pořádání odborných kurzů, školení a jiných vzdělávacích akcí, lektorská činnost, vzdělávací služby, zejména organizace výuky, seminářů, konferencí a praktických cvičení v oblasti podnikání, účetnictví a ekonomických agend, průzkumu trhu, marketingu, Internetu, internetového marketingu, elektronického marketingu, internetových aplikací, informačních systémů, informačních technologií, počítačů a softwaru, poskytování vzdělávacích služeb a poskytování informací pomocí globální počítačové sítě v oblasti podnikání, informačních technologií, počítačů, marketingu a Internetu; (42) tvorba počítačových programů, aktualizace počítačových programů, instalace počítačových programů, počítačové programování, pronájem počítačového software, tvorba počítačových systémů, konzultace v oblasti počítačového softwaru, hosting webových stránek, poskytování vyhledávačů pro Internet, pronájem webových serverů, umístění webových stránek, tvorba a správa webových stránek (pro třetí osoby), obnova počítačových dat (regenerace), grafický design, uchovávání a správa počítačových dat, vývoj a tvorba webových aplikací, eshopů, realitního SW, vývoj software, konzultační a poradenské služby v oblasti programování počítačů, informačních technologií, uchovávání a správy počítačových dat, tvorby a správy internetových stránek, eshopů a webových aplikací, pronájem počítačů a počítačových sítí včetně software.

(511) 35, 41, 42

(540)



(111) **382862**

(220) 15.07.2020

(320) 15.07.2020

(442) 26.08.2020

(151) 02.12.2020

(730) **Estante, s. r. o.**, Pojizerská 113, Mnichovo Hradiště, Hněvousice, 29501, CZ

(740) Ing. Václav Kratochvíl, Husníkova 2086/22, Praha 5, Stodůlky, 15800

(210) O-565281

(510) (9) optické a optometrické přístroje, brýle (optika), dioptrické brýle, sluneční brýle, sluneční brýle s dioptriemi, plavecké brýle na předpis, brýle pro potápěče, ochranné brýle pro sportovní účely, brýlové obroučky, korekční čočky (optika), kontaktní čočky, oční optika na předpis, brýlové řetízky, pouzdra na brýle, sáčky na brýle, clony na brýle, zvětšovací skla, lupy, dalekohledy, kukátka, mikroskopy; (37) servis a opravy brýlí, brýlových potřeb, servis a opravy optických přístrojů, poradenství, zprostředkování a poskytování informací v uvedených službách, drobné úpravy a opravy skel a brýlí, čištění brýlí ultrazvukem; (44) služby oční optiky, měření zraku (optika), testy zraku, optické práce, zhotovování brýlí a korekčních pomůcek, specializovaná oční vyšetření, aplikace kontaktních

čoček, veškeré služby oftalmologické, oftalmoskopické, optometrické a fyzioterapeutické, kosmetické a zkrášlovací služby, zprostředkování odborných informací, poradenské a konzultační služby ve všech uvedených oblastech.

(511) 9, 37, 44

(540)

ESTANTE

(111) **382863**

(220) 15.07.2020

(320) 15.07.2020

(442) 26.08.2020

(151) 02.12.2020

(730) **PROFI ART PUBLISHING s.r.o.**, Kolínská 1754/9, Praha 3, Vinohrady, 13000, CZ

(210) O-565282

(591) Barevná

(510) (16) tiskoviny, tištěné publikace, časopisy, noviny, knihy, katalogy, prospekty, plakáty, fotografie, pohlednice, korespondenční listky, listový papír, kalendáře, obálky (papírnické výrobky), formuláře (tištěné), tištěné reklamní materiály; (39) dodávání novin a časopisů; (41) vydávání novin, časopisů, tiskovin.

(511) 16, 39, 41

(540)



(111) **382864**

(220) 16.07.2020

(320) 16.07.2020

(442) 26.08.2020

(151) 02.12.2020

(730) **K - system.CZ s.r.o.**, U Kuchyňky 180/2, Třebíč, Podklášteří, 67401, CZ

(740) Advokátní kancelář JUDr. Helena Pilařová, JUDr. Helena Pilařová, Heinrichova 223/38, Brno, Stránice, 60200

(210) O-565300

(591) Barevná

(510) (35) reklama, propagace, řízení obchodní činnosti, obchodní administrativa, kancelářské práce; (41) vzdělávání, školení, zábava, sportovní a kulturní činnost; (42) vědecké a technické služby a související výzkum a projektování, průmyslová analýza, průmyslový výzkum a průmyslový design, kontrola kvality, služby ověřování, navrhování a vývoj počítačového hardwaru a softwaru, vývoj počítačové aplikace pro transport účetních dokladů a jejich vytěžování.

(511) 35, 41, 42

(540)



(111) **382865**

(220) 17.07.2020

(320) 17.07.2020

(442) 26.08.2020

(151) 02.12.2020

(730) **Siles Group s.r.o.**, Hlavní třída 2020/28, Český Těšín, 73701, CZ

(740) Patentový zástupce, ETMA+EDA, Mgr. Michal Černý Ph.D., Husovo nám. 2238/31, Prostějov, 79601

(210) O-565340

(591) Barevná

(510) (9) ochranné sportovní helmy; (12) auta, elektrická auta, závodní motorová auta, sklápěcí nákladní auta, sportovní auta, motocykly, skútry (motocykly), elektrické motocykly, čtyřkolky, motokáry, motokáry (buginy), motorové tříkolky (cyklokáry), šlapací kola, jízdní kola, horská kola, silniční kola, skládací jízdní kola, elektrická jízdní kola, cestovní jízdní kola, motorová jízdní kola, tandemová jízdní kola, koloběžky [vozidla]; (18) slunečníky; (19) dřevěné zahradní domky, zahradní domky z nekovových materiálů, bazény plavecké [nekovové]; (20) stojany na slunečníky, zahradní nábytek, dětské ohrádky, sedací vaky; (24) přehozy na sedací vaky; (28) rádiem řízená autíčka na hraní, autíčka na hraní, dětská nákladní autíčka, autíčka s elektronickým ovladačem, pouzdra na dětská autíčka, dálkově ovládaná autíčka na baterky, dětská autíčka s přeměnitelnými částmi, autíčka na hraní se sedadlem, elektronická dálkově ovládaná autíčka na hraní, roboti transformující se na auta (hračky), šlapací auta (hračky), dětské tříkolky [hračky], koloběžky [hračky], skateboardy, houpačky, houpačky (hračky), houpačky pro kojence, visuté houpačky (vybavení hřišť), pákové houpačky, nafukovací bazény k rekreačnímu použití, bazény ke hře, trampolíny, panenky, oblečení na panenky, kočárky pro panenky, boty pro panenky, postýlky pro panenky, šperky pro panenky, lahvičky pro panenky, příslušenství pro panenky, kostýmy pro panenky, přilby pro panenky, pokrývky hlavy pro panenky, nábytek do domečku pro panenky, dětské stavebnice, stavebnice jako hračky, stavebnice modelů letadel, nářadí (hračky), dětské zbraně, pneumatické paintballové zbraně, zbraně jako hračky, zbraně s rozstříkovačem (věci na hraní), dětské vláčky, auta (hračky), papírová letadla, vystřelovací letadla (hračky), letadla na hraní, házečí pěnová letadla jako hračky, dálkově ovládaná letadla na hraní, drony [hračky], stolní hry, elektronické stolní hry, sady otázek pro stolní společenské hry, interaktivní hračky pro domácí zvířata, balony (hračky), míče (hračky), projektory (hračky), dalekohledy (hračky), saně (hračky), jídlo (hračky), vycpané hračky, tříkolky (hračky), zvonkohry (hračky), figurky [hračky], bublifuky [hračky], vagon (hračky), modely [hračky], garáže (hračky), písковиště (hračky), harmoniky (hračky), píana (hračky), mluvicí hračky, kostky (hračky), plastové hračky, xylofony (hračky), kočárky (hračky), rostliny (hračky), klenoty (hračky), klaksony (hračky), skákací hračky, rakety (hračky), píšťalky (hračky), nunčaky (hračky), trakaře (hračky), akční hračky, vzdělávací hračky, hrady (hračky), meče (hračky), lodě [hračky], brože [hračky], hračky plyšové, pistole [hračky], vozidla [hračky], stavebnice [hračky], mechanické hračky, kovové hračky, hudební hračky, elektronické hračky, houpací hračky, tobogány (hračky), telefony (hračky), chrasťátka [hračky], látkové hračky, ohebné hračky, nábytek (hračky), mačkácí hračky, káča (hračky), nafukovací hračky, trubky (hračky), kytary (hračky), ryby (hračky), puzzle (hračky), plyšové hračky, hračky zvířata, mikrofony (hračky), roboti (hračky), natahovací hračky, periskopy (hračky), chytré hračky, skládací hračky, modulární hračky, venkovní hračky, vzduchové pistole [hračky], ptáčky jako hračky, nákladní auta (hračky), modelářské soupravy (hračky), hračky ke kouzlení, vodní pistole (hračky), hudební nástroje (hračky), kolečkové brusle (hračky), modely jako hračky, lanovky jako hračky, zahradnické soupravy (hračky), hudební skřínky (hračky), sněhové koule (hračky), mobilní telefony [hračky], klobouky jako hračky, bezmotorové pojižděné hračky, hračky s pokladničkami, figury lidí (hračky), benzinová čerpadla (hračky), tiskařské soupravy (hračky), hračky pro miminka, soupravy nářadí (hračky), hračky do vody, hračky do kočárků, větrné mlýny (hračky), elektronické vzdělávací hračky, létající talíře [hračky], stolní nádoby (hračky), kosmetické kufříky (hračky), hračky na tahání, domácí spotřebiče (hračky), modely aut (hračky), jízdní kola (hračky), čajové soupravy (hračky), teleskopy jako hračky, magnetická plastelína [hračky], zařízení na kemping (hračky), hodiny a hodinky (hračky), vánoční stromky jako hračky, síťky na motýly (hračky), hrací podložky obsahující dětské hračky [hračky], sportovní chrániče.

(511) 9, 12, 18, 19, 20, 24, 28
(540)



MINISTERSTVO
HRAČEK

(442) 26.08.2020
(151) 02.12.2020
(730) **Czech Craft Beers, a.s.**, Kytnerova 403/5, Brno, Medlánky, 62100, CZ
(740) Mgr. Lukáš Dlabáček, patentový zástupce, Bolzanova 461/5, Brno, 61800
(210) O-565345
(510) (25) oděv, obuv a kloboučnické zboží, trička, čepice, oblečení.
(511) 25
(540)

Lucky Bastard Be Lucky

(111) **382867**
(220) 17.07.2020
(320) 17.07.2020
(442) 26.08.2020
(151) 02.12.2020
(730) **Mocková Michaela**, Kijevská 99/42, České Budějovice, České Budějovice 2, 37005, CZ
(740) Mgr. PETR ŽIŽKA, advokátní kancelář, Mgr. Petr Žižka, Sedláčkova 209/16, Plzeň, Vnitřní Město, 30100
(210) O-565347
(510) (18) zavazadla, cestovní tašky, peněženky a ostatní tašky, batohy, batůžky, cestovní kufrы, cestovní tašky, dámské kabelky, dámské peněženky, malé dámské kabelky (psanička), měkké kabelky, pletené tašky nikoliv z drahých kovů; (35) maloobchodní prodej zavazadel, on-line maloobchodní služby zaměřené na kabelky, maloobchodní služby v oblasti módních doplňků.
(511) 18, 35
(540)



(111) **382868**
(220) 17.07.2020
(320) 17.07.2020
(442) 26.08.2020
(151) 02.12.2020
(730) **Podnecký Petr Maxmilián**, náměstí Českých bratří 2336/3, Plzeň, Jižní Předměstí, 30100, CZ
(740) Mgr. PETR ŽIŽKA, advokátní kancelář, Mgr. Petr Žižka, Sedláčkova 209/16, Plzeň, Vnitřní Město, 30100
(210) O-565348
(510) (16) poukazy, tištěné poukazy, dárkové poukazy (karty); (41) provozování fitness center, služby fitness centra, instruktáž fitness tréninku, zdravotní a fitness trénink, vedení hodin ve fitness centru, poradenské služby ohledně cvičení (fitness), služby osobního trenéra [fitness trénink], trenérské služby zaměřené na cvičení (fitness), služby v oblasti sportu a fitness, poskytování informací o fitness tréninku prostřednictvím online portálu, služby posiloven (zdravotní a kondiční cvičení), poskytování služeb týkajících se posiloven a tělocvičen, provozování prostor a zařízení posiloven (tělesné cvičení), hodiny cvičení, instruktáž ke cvičení, vedení kurzů kondičního cvičení, poskytování prostor ke cvičení, dohled nad tělesným cvičením, poskytování prostor na skupinové cvičení, vedení hodin v oblasti cvičení, poskytování prostor na cvičení a fitness, poradenství pro trénink, trénink sportovních hráčů, zážitkový trénink pro děti, trénink síly a fyzické kondice, služby osobního trenéra [kondiční trénink], služby v oblasti fyzického tréninku, poradenství týkající se tréninku pro udržování fyzické kondice, služby v oblasti hodnocení fyzické kondice pro tréninkové účely, výuka boxu, odborné vzdělávání v oblasti sebeobrany, výuka jógy, poskytování prostor pro sportovní akce, soutěže (organizace sportovních soutěží), poskytování zařízení pro sportovní akce, sportovní a atletické soutěže a předávání ocenění, výcvik karate, výcvik juda, sportovní výcvik, výcvik bojových umění, služby odborného výcviku, pořádání výcvikových kurzů.
(511) 16, 41

(111) **382866**
(220) 17.07.2020
(320) 17.07.2020

(540)



(111) **382869**

(220) 21.07.2020

(320) 21.07.2020

(442) 19.08.2020

(151) 02.12.2020

(730) **Mamido Toys s.r.o.**, Hlavní třída 2020/28, Český Těšín, 73701, CZ

(740) Patentový zástupce, ETMA+EDA, Mgr. Michal Černý Ph.D., Husovo nám. 2238/31, Prostějov, 79601

(210) O-565419

(591) Barevná

(510) (9) ochranné sportovní helmy; (12) auta, elektrická auta, závodní motorová auta, sklápěcí nákladní auta, sportovní auta, motocykly, skútry (motocykly), elektrické motocykly, čtyřkolky, motokáry, motokáry (buginy), motorové tříkolky (cyklokáry), šlapací kola, jízdní kola, horská kola, silniční kola, skládací jízdní kola, elektrická jízdní kola, cestovní jízdní kola, motorová jízdní kola, tandemová jízdní kola, koloběžky [vozidla]; (18) slunečníky; (19) dřevěné zahradní domky, zahradní domky z nekovových materiálů, bazény plavecké [nekovové]; (20) stojany na slunečníky, zahradní nábytek, dětské ohrádky, sedací vaky; (24) přehozy na sedací vaky; (28) rádiiem řízená autíčka na hraní, autíčka na hraní, dětská nákladní autíčka, autíčka s elektronickým ovladačem, pouzdra na dětská autíčka, dálkově ovládaná autíčka na baterky, dětská autíčka s přeměnitelnými částmi, autíčka na hraní se sedadlem, elektronická dálkově ovládaná autíčka na hraní, roboti transformující se na auta (hračky), šlapací auta (hračky), dětské tříkolky [hračky], koloběžky [hračky], skateboardy, houpačky, houpačky (hračky), houpačky pro kojence, visuté houpačky (vybavení hřišť), pákové houpačky, nafukovací bazény k rekreačnímu použití, bazény ke hře, trampolíny, panenky, oblečení na panenky, kočárky pro panenky, boty pro panenky, postýlky pro panenky, šperky pro panenky, lahvičky pro panenky, příslušenství pro panenky, kostýmy pro panenky, přilby pro panenky, pokrývky hlavy pro panenky, nábytek do domečku pro panenky, dětské stavebnice, stavebnice jako hračky, stavebnice modelů letadel, náradí (hračky), dětské zbraně, pneumatické paintballové zbraně, zbraně jako hračky, zbraně s rozstříkovačem (věci na hraní), dětské vláčky, auta (hračky), papírová letadla, vystřelovací letadla (hračky), letadla na hraní, házečí pěnová letadla jako hračky, dálkově ovládaná letadla na hraní, drony [hračky], stolní hry, elektronické stolní hry, sady otázek pro stolní společenské hry, interaktivní hračky pro domácí zvířata, balóny (hračky), míče (hračky), projektory (hračky), dalekohledy (hračky), saně (hračky),

jídlo (hračky), vycpané hračky, tříkolky (hračky), zvonkohry (hračky), figurky [hračky], bublifuky [hračky], vagony (hračky), modely [hračky], garáže (hračky), pískoviště (hračky), harmoniky (hračky), piana (hračky), mluvící hračky, kostky (hračky), plastové hračky, xylofony (hračky), kočárky (hračky), rostliny (hračky), klenoty (hračky), klaksony (hračky), skákací hračky, rakety (hračky), pišťalky (hračky), nuncáky (hračky), trakaře (hračky), akční hračky, vzdělávací hračky, hrady (hračky), meče (hračky), lodě [hračky], brože [hračky], hračky plyšové, pistole [hračky], vozidla [hračky], stavebnice [hračky], mechanické hračky, kovové hračky, hudební hračky, elektronické hračky, houpací hračky, tobogány (hračky), telefony (hračky), chraстítka [hračky], látkové hračky, ohebné hračky, nábytek (hračky), mačkácí hračky, káča (hračky), nafukovací hračky, trubky (hračky), kytary (hračky), ryby (hračky), puzzle (hračky), plyšové hračky, hračky zvířata, mikrofony (hračky), roboti (hračky), natahovací hračky, periskopy (hračky), chytré hračky, skládací hračky, modulární hračky, venkovní hračky, vzduchové pistole [hračky], ptáčci jako hračky, nákladní auta (hračky), modelářské soupravy (hračky), hračky ke kouzlení, vodní pistole (hračky), hudební nástroje (hračky), kolečkové brusle (hračky), modely jako hračky, lanovky jako hračky, zahradnické soupravy (hračky), hudební skřínky (hračky), sněhové koule (hračky), mobilní telefony [hračky], klobouky jako hračky, bezmotorové pojízdné hračky, hračky s pokladničkami, figury lidí (hračky), benzínová čerpadla (hračky), tiskařské soupravy (hračky), hračky pro miminka, soupravy náradí (hračky), hračky do vody, hračky do kočárků, větrné mlýny (hračky), elektronické vzdělávací hračky, létající talíře [hračky], stolní nádobí (hračky), kosmetické kufříky (hračky), hračky na tahání, domácí spotřebiče (hračky), modely aut (hračky), jízdní kola (hračky), čajové soupravy (hračky), teleskopy jako hračky, magnetická plastelína [hračky], zařízení na kemping (hračky), hodiny a hodinky (hračky), vánoční stromky jako hračky, síťky na motýly (hračky), hrací podložky obsahující dětské hračky [hračky], sportovní chrániče.

(511) 9, 12, 18, 19, 20, 24, 28

(540)

mamido

(111) **382870**

(220) 21.07.2020

(320) 21.07.2020

(442) 26.08.2020

(151) 02.12.2020

(730) **Head Technology GmbH**, Wuhrkopfweg 1, Kennelbach, AT

(740) KANIA, SEDLÁK, SMOLA, s.r.o., Mendlovo náměstí 907/1a, Brno, Staré Brno, 60300

(210) O-565444

(510) (3) čisticí prostředky pro jízdní kola a přípravky pro odstraňování rzi z jízdních kol, odmašťovače pro použití na jízdní kola; (4) tuky pro použití na jízdní kola, maziva pro použití na jízdní kola, řetězový olej.

(511) 3, 4

(540)

HEAD

Přehled zápisů ochranných známek se změnou ve vztahu ke zveřejněným přihláškám

Kapitola obsahuje údaje o ochranných známkách zapsaných na základě ustanovení § 28 odst. 1 zákona č. 441/2003 Sb., u kterých došlo ke změně údajů oproti zveřejněné přihlášce ochranné známky.

Číselný přehled (111)					
382800	382801	382802	382803	382807	382810

Zápisy ochranných známek se změnou ve vztahu ke zveřejněným přihláškám

(111) **382800**
(220) 20.12.2018
(320) 20.12.2018
(442) 06.03.2019
(151) 02.12.2020
(540)



(730) **CBA Slovakia, a.s.**, Dukelských hrdinů 2, Lučenec, SK
(740) GHS Legal, s.r.o., Mgr. Sebastian Mach, advokát, Kodaňská 558/25, Praha 10, Vršovice, 10100

(510) (35) pomoc při řízení obchodní činnosti, šíření reklamních materiálů, předvádění zboží, cílené zaslání reklamních materiálů, aktualizace reklamních materiálů, šíření vzorků, pořádání výstav pro obchodní či reklamní účely, pořádání veletrhů pro obchodní či reklamní účely, zásobovací služby pro jiné osoby (nákup zboží a služeb pro jiné podniky), administrativní zpracování objednávek, marketing, maloobchodní služby se zbožím a nádobím pro domácnost a kuchyni (elektrickými zařízeními a přístroji pro domácnost), s kancelářským vybavením, s oděvy, s obuví, s textilním zbožím, zejména textiliemi pro domácnost, s šicími potřebami, s koženým zbožím, s cestovatelským zbožím, s elektronickými zařízeními a přístroji, s počítači, s telekomunikačními zařízeními, se sportovními výrobky a hračkami, s konstrukčními, údržbářskými a zahradnickými výrobky pro domácí kutily, se stroji, zejména stroji a zařízeními na použití v domácnosti, s žárovkami, se zářivkami, s bateriemi, s audio a video nosiči, s fotografickým materiálem (filmy), velkoobchodní služby se zbožím a nádobím pro domácnost a kuchyni (elektrickými zařízeními a přístroji pro domácnost), s kancelářským vybavením, s oděvy, s obuví, s textilním zbožím, zejména textiliemi pro domácnost, s šicími potřebami, s koženým zbožím, s cestovatelským zbožím, s elektronickými zařízeními a přístroji, s počítači, s telekomunikačními zařízeními, se sportovními výrobky a hračkami, s konstrukčními, údržbářskými a zahradnickými výrobky pro domácí kutily, se stroji, zejména stroji a zařízeními na použití v domácnosti, s žárovkami, se zářivkami, s bateriemi, s audio a video nosiči, s fotografickým materiálem (filmy).

(591) Barevná
(511) 35
(210) O-552670

(111) **382801**
(220) 20.12.2018
(320) 20.12.2018
(442) 06.03.2019
(151) 02.12.2020
(540)



(730) **CBA Slovakia, a.s.**, Dukelských hrdinů 2, Lučenec, SK
(740) GHS Legal, s.r.o., Mgr. Sebastian Mach, advokát, Kodaňská 558/25, Praha 10, Vršovice, 10100

(510) (35) pomoc při řízení obchodní činnosti, šíření reklamních materiálů, předvádění zboží, cílené zaslání reklamních materiálů, aktualizace reklamních materiálů, šíření vzorků, pořádání výstav pro obchodní či reklamní účely, pořádání veletrhů pro obchodní či reklamní účely, zásobovací služby pro jiné osoby (nákup zboží a služeb pro jiné podniky), administrativní zpracování objednávek, marketing, maloobchodní služby se zbožím a nádobím pro domácnost a kuchyni (elektrickými zařízeními a

přístroji pro domácnost), s kancelářským vybavením, s oděvy, s obuví, s textilním zbožím, zejména textiliemi pro domácnost, s šicími potřebami, s koženým zbožím, s cestovatelským zbožím, s elektronickými zařízeními a přístroji, s počítači, s telekomunikačními zařízeními, se sportovními výrobky a hračkami, s konstrukčními, údržbářskými a zahradnickými výrobky pro domácí kutily, se stroji, zejména stroji a zařízeními na použití v domácnosti, s žárovkami, se zářivkami, s bateriemi, s audio a video nosiči, s fotografickým materiálem (filmy), velkoobchodní služby se zbožím a nádobím pro domácnost a kuchyni (elektrickými zařízeními a přístroji pro domácnost), s kancelářským vybavením, s oděvy, s obuví, s textilním zbožím, zejména textiliemi pro domácnost, s šicími potřebami, s koženým zbožím, s cestovatelským zbožím, s elektronickými zařízeními a přístroji, s počítači, s telekomunikačními zařízeními, se sportovními výrobky a hračkami, s konstrukčními, údržbářskými a zahradnickými výrobky pro domácí kutily, se stroji, zejména stroji a zařízeními na použití v domácnosti, s žárovkami, se zářivkami, s bateriemi, s audio a video nosiči, s fotografickým materiálem (filmy).

(591) Barevná
(511) 35
(210) O-552671

(111) **382802**
(220) 20.12.2018
(320) 20.12.2018
(442) 06.03.2019
(151) 02.12.2020
(540)



(730) **CBA Slovakia, a.s.**, Dukelských hrdinů 2, Lučenec, SK
(740) GHS Legal, s.r.o., Mgr. Sebastian Mach, advokát, Kodaňská 558/25, Praha 10, Vršovice, 10100

(510) (35) pomoc při řízení obchodní činnosti, šíření reklamních materiálů, předvádění zboží, cílené zaslání reklamních materiálů, aktualizace reklamních materiálů, šíření vzorků, pořádání výstav pro obchodní či reklamní účely, pořádání veletrhů pro obchodní či reklamní účely, zásobovací služby pro jiné osoby (nákup zboží a služeb pro jiné podniky), administrativní zpracování objednávek, marketing, maloobchodní služby se zbožím a nádobím pro domácnost a kuchyni (elektrickými zařízeními a přístroji pro domácnost), s kancelářským vybavením, s oděvy, s obuví, s textilním zbožím, zejména textiliemi pro domácnost, s šicími potřebami, s koženým zbožím, s cestovatelským zbožím, s elektronickými zařízeními a přístroji, s počítači, s telekomunikačními zařízeními, se sportovními výrobky a hračkami, s konstrukčními, údržbářskými a zahradnickými výrobky pro domácí kutily, se stroji, zejména stroji a zařízeními na použití v domácnosti, s žárovkami, se zářivkami, s bateriemi, s audio a video nosiči, s fotografickým materiálem (filmy), velkoobchodní služby se zbožím a nádobím pro domácnost a kuchyni (elektrickými zařízeními a přístroji pro domácnost), s kancelářským vybavením, s oděvy, s obuví, s textilním zbožím, zejména textiliemi pro domácnost, s šicími potřebami, s koženým zbožím, s cestovatelským zbožím, s elektronickými zařízeními a přístroji, s počítači, s telekomunikačními zařízeními, se sportovními výrobky a hračkami, s konstrukčními, údržbářskými a zahradnickými výrobky pro domácí kutily, se stroji, zejména stroji a zařízeními na použití v domácnosti, s žárovkami, se zářivkami, s bateriemi, s audio a video nosiči, s fotografickým materiálem (filmy).

(591) Barevná
(511) 35
(210) O-552672

(111) **382803**
(220) 20.12.2018
(320) 20.12.2018
(442) 06.03.2019
(151) 02.12.2020
(540)



(730) **CBA Slovakia, a.s.**, Dukelských hrdinů 2, Lučenec, SK
(740) GHS Legal, s.r.o., Mgr. Sebastian Mach, advokát, Kodaňská 558/25, Praha 10, Vršovice, 10100
(510) (35) pomoc při řízení obchodní činnosti, šíření reklamních materiálů, předvádění zboží, cílené zaslání reklamních materiálů, aktualizace reklamních materiálů, šíření vzorků, pořádání výstav pro obchodní či reklamní účely, pořádání veletrhů pro obchodní či reklamní účely, zásobovací služby pro jiné osoby (nákup zboží a služeb pro jiné podniky), administrativní zpracování objednávek, marketing, maloobchodní služby se zbožím a nádobím pro domácnost a kuchyni (elektrickými zařízeními a přístroji pro domácnost), s kancelářským vybavením, s oděvy, s obuví, s textilním zbožím, zejména textiliemi pro domácnost, s šicími potřebami, s koženým zbožím, s cestovatelským zbožím, s elektronickými zařízeními a přístroji, s počítači, s telekomunikačními zařízeními, se sportovními výrobky a hračkami, s konstrukčními, údržbářskými a zahradnickými výrobky pro domácí kutily, se stroji, zejména stroji a zařízeními na použití v domácnosti, s žárovkami, se zářivkami, s bateriemi, s audio a video nosiči, s fotografickým materiálem (filmy), velkoobchodní služby se zbožím a nádobím pro domácnost a kuchyni (elektrickými zařízeními a přístroji pro domácnost), s kancelářským vybavením, s oděvy, s obuví, s textilním zbožím, zejména textiliemi pro domácnost, s šicími potřebami, s koženým zbožím, s cestovatelským zbožím, s elektronickými zařízeními a přístroji, s počítači, s telekomunikačními zařízeními, se sportovními výrobky a hračkami, s konstrukčními, údržbářskými a zahradnickými výrobky pro domácí kutily, se stroji, zejména stroji a zařízeními na použití v domácnosti, s žárovkami, se zářivkami, s bateriemi, s audio a video nosiči, s fotografickým materiálem (filmy).
(591) Barevná

(511) 35
(210) O-552673

(111) **382807**
(220) 18.11.2019
(320) 18.11.2019
(442) 18.03.2020
(151) 02.12.2020
(540)

Mon Gaston

(730) **Laval Bryce**, Dobrovského 1303/13, Praha 7, Holešovice, 17000, CZ
(510) (32) nealkoholické nápoje, ochucené sycené nealkoholické nápoje; (43) restaurace s odnosem jídel s sebou, restaurace rychlého občerstvení (služby), restaurace.
(511) 32, 43
(210) O-559892

(111) **382810**
(220) 11.12.2019
(320) 11.12.2019
(442) 11.03.2020
(151) 02.12.2020
(540)

YOYO TEABAR

(730) **Kříž Roman**, Ke Stanicím 365, Tuchoměřice, 25267, CZ
(740) KOREJZOVA LEGAL v.o.s., JUDr. Petra Sauvage de Brantes, advokátka, Korunní 810/104, Praha 10, Vinohrady, 10100
(510) (30) zmrzliny; (35) propagační činnost, reklama, pomoc při řízení obchodní činnosti, obchodní administrativa zaměřená na potravinářský průmysl a potravinářské služby, obchodní správa licencí na výrobky a služby pro třetí osoby, maloobchod a velkoobchod s výrobky uvedenými výše ve třídě 30, franchisingové služby, poradenský servis pro spotřebitele a obchodní partnery; (41) zprostředkování know-how v oblasti provozu restaurací, kaváren, čajoven a ovocných barů (odborné vzdělávání), odborné zaškolování personálu.
(511) 30, 35, 41
(210) O-560474

Zápisy licenčních smluv k ochranným známkám

V této kapitole jsou zveřejněny zápisy licenčních smluv podle ustanovení § 18 odst. 1 zákona č. 441/2003 Sb.

Číslo zápisu (111)	Vlastník (730)	Nabyvatel licence (791)	Druh licence (793)	Datum uzavření licenční smlouvy (793)	S účinností od data (580)
368905	Unie rodinných advokátů, z.s., Radlická 3301/68, Praha 5, 15000, CZ	Mikolajczyková Martina JUDr., advokátka, Zámečnická 182/5, Brno, 60200, CZ	nevýhradní	06.10.2020	03.12.2020

Ochranné známky zrušené a prohlášené za neplatné

Tato kapitola obsahuje údaje o rozhodnutích o zrušení ochranné známky na základě ustanovení § 31 zákona č. 441/2003 Sb. nebo o prohlášení ochranné známky za neplatnou na základě ustanovení § 32 zákona č. 441/2003 Sb. Existuje-li důvod zrušení/prohlášení ochranné známky za neplatnou pouze ve vztahu k některým z výrobků nebo služeb, Úřad ochrannou známku zruší/prohlásí za neplatnou pouze pro tyto výrobky nebo služby. Údaje o výsledku rozhodnutí (zrušení ochranné známky, částečné zrušení ochranné známky, prohlášení ochranné známky za neplatnou, prohlášení ochranné známky za částečně neplatnou) jsou uvedeny za datem právní moci rozhodnutí s názvem "Datum právní moci rozhodnutí/výsledek rozhodnutí".

(111) 368222

(540) **DivOCh - Divadelní ochotníci chaberští**

27.11.2020 / NABYTÍ P.M. - PROHLÁŠENÍ OZ ZA NEPLATNOU

Přehled obnov zápisu ochranných známek

Kapitola obsahuje údaje o ochranných známkách, u kterých byl na žádost vlastníka obnoven zápis podle ustanovení § 28 odst. 2 zákona č. 441/2003 Sb.

Číselný přehled (111)											
164863	164936	165088	169197	170482	170524	170910	171250	173059	173559	173775	177385
233493	237957	237958	238014	238049	238050	238276	238277	238623	238624	238795	238842
240186	240281	240422	240463	240523	241025	241067	241071	241072	242031	242614	243569
243570	243575	243598	243706	243978	244140	244214	244259	244623	244740	244781	245728
247619	249077	251243	252154	252167	252168	256389	256391	256396	315129	315685	316004
316005	317167	317546	318127	318350	318370	318371	318382	319187	319331	319450	319498
319557	319702	319783	319954	320441	320559	320791	320972	320982	321024	321088	321137
321450	321780	321781	321806	321807	322084	322085	322181	322182	322389	322535	322536
322814	322815	323095	323103	323493	323588	323810	324409	324479	324931	325631	325823
326096	327391	328868	332888	332889	333600						

Obnovy zápisu ochranných známek

(111) **164863**
(220) 17.03.1981
(151) 24.07.1981
(540)

FLOLAN

(730) **Glaxo Group Limited**, 980 Great West Road, Brentford, Middlesex TW8 9GS, GB
(740) KOREJZOVA LEGAL v.o.s., JUDr. Petra Sauvage de Brantes, advokátka, Korunní 810/104, Praha 10, Vinohrady, 10100
(510) (5) farmaceutické a lékařské přípravky a látky.
(511) 5
(210) O-52161

(111) **164936**
(220) 12.03.1981
(151) 24.09.1981
(540)



(730) **Allied Domecq Spirits & Wine Limited**, Chivas House, 72 Chancellors Road, W6 9RS London, GB
(740) Mgr. Ondřej Čerych, advokát, Národní 58/32, Praha 1, Nové Město, 11000
(510) (33) gin.
(511) 33
(210) O-52157

(111) **165088**
(220) 26.08.1981
(151) 11.05.1982
(540)

FORTUM

(730) **Glaxo Group Limited**, 980 Great West Road, Brentford, Middlesex TW8 9GS, GB
(740) KOREJZOVA LEGAL v.o.s., JUDr. Petra Sauvage de Brantes, advokátka, Korunní 810/104, Praha 10, Vinohrady, 10100
(510) (5) antibiotické a antibakteriální přípravky a látky.
(511) 5
(210) O-52363

(111) **169197**
(220) 09.07.1990
(151) 31.01.1992
(540)

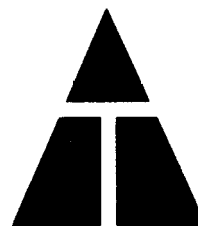

(730) **Warner Music UK Limited**, 27 Wrights Lane, London W8 5 SW, GB
(740) Všeček Zelený Švorčík a partneři, advokátní a patentová kancelář, JUDr. Otakar Švorčík, Hálkova 1406/2, Praha 2, Nové Město, 12000
(510) (9) přístroje a zařízení pro záznam, reprodukci a zesilování a/nebo přenos zvuku a obrazu, zvukové a/nebo videozáznamy, vše ve formě záznamů, disketů nebo kazet, části a příslušenství všech těchto výrobků, filmy a televizní filmy.
(511) 9
(210) O-57948

(111) **170482**
(220) 21.12.1990
(151) 24.06.1992
(540)



(730) **Whirlpool Properties, Inc.**, 500 Renaissance Drive, Suite 101, St. Joseph, MI, US
(740) Čermák a spol., JUDr. Karel Čermák Ph.D., LL.M., Elišky Peškové 735/15, Praha 5, Smíchov, 15000
(510) Stroje a obráběcí stroje, zejména kompresory pro chlazení a pro úpravu vzduchu, stroje pro likvidaci odpadků, myčky nádobí, stroje pro zhutňování zbytků potravy a odpadků, pračky a sušičky, osvětlovací a topná zařízení, zařízení pro vaření, chlazení, větrání, úpravu vzduchu, rozvod vody, zařízení zdravotnická, zejména chladničky, mrazničky, odvlhčovače, kuchyňské sporáky a sporáky na vaření, vařiče, trouby, mikrovlnné trouby, digestoře, odsávací zařízení, přístroje na výrobu ledu, kombinované chladničky a mrazničky, přístroje pro vytápění, přístroje pro úpravu vzduchu, elektronické čističky vzduchu, přístroje pro ohřívání vody, mřížkové desky a stroje pro sušení oděvů, provádění instalací, oprav a údržby, zejména praček a sušiček, zařízení pro úpravu vzduchu, zařízení pro vaření, jako jsou sporáky, trouby, vařiče a odsávače, chladicích a mrazicích zařízení, přístrojů na výrobu ledu, mytí nádobí, likvidaci nebo zhutňování zbytků potravy a odpadků, kompresorů, mikrovlnných trub a vysávacích přístrojů.
(511) 7, 11, 37
(210) O-59820

(111) **170524**
(220) 10.12.1990
(151) 26.06.1992
(540)

ESPRIT

(730) **ESPRIT INTERNATIONAL**, 1370 Broadway, New York, NY, US
(740) Baker & McKenzie v.o.s., advokátní kancelář, JUDr. Jiří Čermák, advokát, Klimentská 46, Praha 1, 11002
(510) Kosmetické přípravky a parfémy; brýlové obruby, brýle, sluneční brýle, pouzdra na brýle, stínítka pro ochranu očí, ochranné brýle, brýle pro sport.
(511) 3, 9
(210) O-59611

(111) **170910**
(220) 21.05.1991
(151) 30.08.1992
(540)

CHIP

(730) **CHIP Communications GmbH**, Poccistrasse 11, München, 80336, DE
(740) PATENTSERVIS Praha a.s., Na Podkovce 281/10, Praha 4, Podolí, 14700
(510) (41) vydávání časopisu.
(511) 41
(210) O-61819

(111) **171250**
(220) 24.01.1991
(151) 30.09.1992
(540)

AROS

(730) **AROS-osiva s.r.o.**, Trousilova 1066/1, Praha 8 - Kobylisy, 18200, CZ
(740) Rott, Růžička & Guttman a spol., Vyskočilova 1566, Praha 4, Michle, 14000
(510) Osiva; zprostředkovatelská, zastupitelská a poradenská činnost v oboru zemědělství.
(511) 31, 42
(210) O-60172

(111) **173059**
(220) 22.07.1991
(151) 08.07.1993
(540)

SEROXAT

(730) **Glaxo Group Limited**, 980 Great West Road, Brentford, Middlesex TW8 9GS, GB
(740) KOREJZOVA LEGAL v.o.s., JUDr. Petra Sauvage de Brantes, advokátka, Korunní 810/104, Praha 10, Vinohrady, 10100
(510) (5) farmaceutické, veterinární a zdravotnické přípravky a látky.
(511) 5
(210) O-62863

(111) **173559**
(220) 18.10.1991
(151) 16.09.1993
(540)

MEDIFORUM

(730) **Glaxo Group Limited**, 980 Great West Road, Brentford, Middlesex TW8 9GS, GB
(740) KOREJZOVA LEGAL v.o.s., JUDr. Petra Sauvage de Brantes, advokátka, Korunní 810/104, Praha 10, Vinohrady, 10100
(510) Farmaceutické přípravky a látky, lékařské a vědecké informační a instruktážní služby.

(511) 5, 42
(210) O-64256

(111) **173775**
(220) 23.04.1991
(151) 13.10.1993
(540)

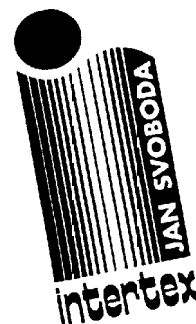

(730) **Jan Svoboda**, tř. 17. listopadu 389, Pardubice, 53009, CZ
(740) Rott, Růžička & Guttman a spol., Vyskočilova 1566, Praha 4, Michle, 14000
(510) Dekorační a potahový textil, ložní zboží, lůžkoviny, bytové textilní doplňky například koupelové předložky, rohožky, dekorativní polštářky, šité záclony, ložnicové přehozy, ložnicové závěsy, záclonoviny, metrové textilní zboží například potahové tkaniny, závěsové tkaniny, snimatelné potahové plyše, podlahové krytiny, běhouny-metráž, sypkovina, textilní tapety, kusový textil například ubrusy, ubrousky, utěrky, ručníky, osušky, příkrývky, pokrývky, prostěradla, polštáře, zdravotní matrace, koberce, podlahové krytiny, návrhy a realizace vybavení interiérů bytovým textilem.
(511) 10, 20, 24, 27, 42
(210) O-61408

(111) **177385**
(220) 28.11.1991
(151) 15.06.1994
(540)

KLÁRA

(730) **Klára květiny s.r.o.**, Husovo nám. 9, Rakovník, 26901, CZ
(510) Živé a umělé květiny; aranžérské služby.
(511) 26, 31, 35
(210) O-65046

(111) **233493**
(220) 09.11.2000
(151) 24.04.2001
(540)

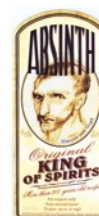

(591) Barevná
(730) **L'OR special drinks s.r.o.**, Losiná 299, Nezvěstice, 33204, CZ
(510) (33) alkoholické nápoje.
(511) 33
(210) O-160839

(111) **237957**
(220) 15.11.2000
(151) 22.10.2001
(540)



(591) Barevná
(730) **ŠVÉDA-QUALITY s.r.o.**, Národní třída 4, Hodonín, 69501, CZ
(510) (29) masné výrobky.
(511) 29
(210) O-161035

(111) **237958**
(220) 15.11.2000
(151) 22.10.2001
(540)



(591) Barevná
(730) **ŠVÉDA-QUALITY s.r.o.**, Národní třída 4, Hodonín, 69501, CZ
(510) (29) masné výrobky.
(511) 29
(210) O-161036

(111) **238014**
(220) 06.12.2000
(151) 22.10.2001
(540)

PROLIFE

(730) **NUTREND D.S., a.s.**, Chválkovice 604, Olomouc, 77900, CZ
(740) Ing. Petr Soukup, patentový zástupce, tř. Svobody 43/39, Olomouc, 77900
(510) (5) přípravky (poživatiny) obsahující biologické katalyzátory pro fyzicky aktivní osoby, sportovce, rekonvalescenty, posilující poživatiny, extrakty a potraviny pro zvláštní výživu, dietetické a diabetické poživatiny a potraviny pro posílení imunity organismu a zlepšení zdraví v tuhém i tekutém stavu ve formě kapek, sirupů, gelů, past, tablet, pastilek, tobolek, kapslí, prášků, obilní klíčky pro dietetické účely, kultury mikroorganismů pro diety, vody strouhané a minerální, vše výše uvedené pro léčebné účely; (29) veškeré konzervované potraviny a poživatiny, ovocné dřeně, poživatiny z ovoce a upravených bílkovin a olejnin, výživné extrakty, texturované proteiny a směsi z nich pro humánní využití, potravní doplňky pro posílení imunity organismu a zlepšení zdraví živočišného původu v tuhém i tekutém stavu pro neléčebné účely; (30) káva a náhražky kávy, obilní vločky a jiné obilné výrobky určené k lidské výživě, mšusli, čaje, nápojové směsi a prášky, extrakty a potraviny pro zvláštní výživu, potravní doplňky pro posílení imunity organismu a zlepšení zdraví rostlinného původu v tuhém i tekutém stavu pro neléčebné účely, pekařské, cukrářské a cukrovinkářské výrobky, zejména oplatky, sušenky, keksy, bonbóny; (32) nealkoholické nápoje sycené i nesycené, včetně nápojů minerálních, šumivých a energetických, sirupy a jiné přípravky a koncentráty pro přípravu nápojů, včetně nápojů diabetických a dietetických, ovocné šťávy, nápoje z ovocných šťáv, stolní a minerální vody, iontové nápoje.

(511) 5, 29, 30, 32
(210) O-162032

(111) **238049**
(220) 02.04.2001
(151) 22.10.2001
(540)

MITIA

(730) **TOMIL s.r.o.**, gen. Svatoně 149/IV, Vysoké Mýto, 56601, CZ
(740) Rott, Růžička & Guttman a spol., Vyskočilova 1566, Praha 4, Michle, 14000
(510) (3) mýdla, tekutá mýdla, šampony, kondicionéry, šampony tělové, pěny do koupele, pleťová a tělová kosmetika, krémy, přípravky pro bělení, prací prostředky, (i tekuté), aviváže, tekuté mycí a čistící prostředky, zubní pasty, přípravky pro čištění, leštění, odmašťování a broušení, tělová mléka, čistící mléka, pleťové vody; (5) přípravky pro čištění a osvěžování vzduchu, deodoranty, hygienické výrobky pro osobní hygienu, antibakteriální a dezinfekční přípravky; (16) tiskoviny a výrobky z papíru jako letáky, katalogy, kalendáře, fotografie, etikety, tašky papírové, plakáty, kartony, pohlednice, gratulace, obálky, samolepky, tašky umělohmotné; (35) šíření reklamy počítačovou sítí a internetem, rádiovými a televizními programy.
(511) 3, 5, 16, 35
(210) O-166048

(111) **238050**
(220) 02.04.2001
(151) 22.10.2001
(540)

MITIA

(730) **TOMIL s.r.o.**, gen. Svatoně 149/IV, Vysoké Mýto, 56601, CZ
(740) Rott, Růžička & Guttman a spol., Vyskočilova 1566, Praha 4, Michle, 14000
(510) (3) mýdla, tekutá mýdla, šampony, kondicionéry, šampony tělové, pěny do koupele, pleťová a tělová kosmetika, krémy, přípravky pro bělení, prací prostředky, (i tekuté), aviváže, tekuté mycí a čistící prostředky, zubní pasty, přípravky pro čištění, leštění, odmašťování a broušení, tělová mléka, čistící mléka, pleťové vody; (5) přípravky pro čištění a osvěžování vzduchu, deodoranty, hygienické výrobky pro osobní hygienu, antibakteriální a dezinfekční přípravky; (16) tiskoviny a výrobky z papíru jako letáky, katalogy, kalendáře, fotografie, etikety, tašky papírové, plakáty, kartony, pohlednice, gratulace, obálky, samolepky, tašky umělohmotné; (35) šíření reklamy počítačovou sítí a internetem, rádiovými a televizními programy.
(511) 3, 5, 16, 35
(210) O-166049

(111) **238276**
(220) 05.06.2000
(151) 23.11.2001
(540)

TECHNOLOGY FAST 50

(730) **DELOITTE & TOUCHE LLP**, 1633 Broadway, New York, NY, US
(740) Čermák a spol., JUDr. Karel Čermák Ph.D., LL.M., advokát, Elišky
Peškové 15/735, Praha 5, 15000
(510) (35) služby vztahující se k ocenění a propagaci obchodní prezentace, služby
vztahující se k vývoji, správě a propagaci vybraných programů
představujících obchodní prezentaci, reklamní a propagační služby.
(511) 35
(210) O-156064

(111) **238277**
(220) 05.06.2000
(151) 23.11.2001
(540)

TECHNOLOGY FAST 500

(730) **DELOITTE & TOUCHE LLP**, 1633 Broadway, New York, NY, US
(740) Čermák a spol., JUDr. Karel Čermák Ph.D., LL.M., advokát, Elišky
Peškové 15/735, Praha 5, 15000
(510) (35) služby vztahující se k ocenění a propagaci obchodní prezentace, služby
vztahující se k vývoji, správě a propagaci vybraných programů
představujících obchodní prezentaci, reklamní a propagační služby.
(511) 35
(210) O-156065

(111) **238623**
(220) 02.11.2000
(151) 23.11.2001
(540)



(730) **FRUIT DISTILLERY s.r.o.**, Svatoplukova 392/14, Brno, Židenice,
61500, CZ
(740) Ing. Petr Soukup, tř. Svobody 43/39, Olomouc, 77900
(510) (32) nealkoholické nápoje syčené i nesycené, včetně nápojů minerálních,
šumivých, iontových a energetických, sirupy, koncentráty a jiné přípravky
pro přípravu nápojů, ovocné a zeleninové šťávy, mošty, ovocné nektary a
nápoje z ovocných šťáv, stolní a minerální vody, diabetické a dietetické
nápoje neléčebné, práškové nealkoholické nápoje, práškové přípravky a
příchutě pro výrobu nealkoholických nápojů a likérů, obohacené
vitaminové nápoje a koncentráty, nealkoholické aperitivy, dětské
nealkoholické sekty; (33) alkoholické nápoje, zejména likéry, destiláty,
lihoviny, vinné nápoje, vína včetně šumivých, perlivých a sektů, aperitivy,
vína a likéry pro trávení, nízkoalkoholické míchané nápoje, bowle a jiné
alkoholické nápoje obsahující ovoce; (42) výzkum, vývoj a poradenská
činnost v oblasti alkoholických a nealkoholických nápojů.
(511) 32, 33, 42
(210) O-160634

(111) **238624**
(220) 02.11.2000
(151) 23.11.2001
(540)



(730) **FRUIT DISTILLERY s.r.o.**, Svatoplukova 392/14, Brno, Židenice,
61500, CZ
(740) Ing. Petr Soukup, tř. Svobody 43/39, Olomouc, 77900
(510) (32) nealkoholické nápoje syčené i nesycené, včetně nápojů minerálních,
šumivých, iontových a energetických, sirupy, koncentráty a jiné přípravky
pro přípravu nápojů, ovocné a zeleninové šťávy, mošty, ovocné nektary a
nápoje z ovocných šťáv, stolní a minerální vody, diabetické a dietetické
nápoje neléčebné, práškové nealkoholické nápoje, práškové přípravky a
příchutě pro výrobu nealkoholických nápojů a likérů, obohacené
vitaminové nápoje a koncentráty, nealkoholické aperitivy, dětské
nealkoholické sekty; (33) alkoholické nápoje, zejména likéry, destiláty,
lihoviny, vinné nápoje, vína včetně šumivých, perlivých a sektů, aperitivy,
vína a likéry pro trávení, nízkoalkoholické míchané nápoje, bowle a jiné
alkoholické nápoje obsahující ovoce; (42) výzkum, vývoj a poradenská
činnost v oblasti alkoholických a nealkoholických nápojů.
(511) 32, 33, 42
(210) O-160635

(111) **238795**
(220) 06.12.2000
(151) 23.11.2001
(540)



(730) **thyssenkrupp rothe erde Slovakia, a.s.**, Robotnícka, 017 01 Povážská
Bystrica, SK
(740) Kania, Sedlák, Smola patentová a známková kancelář, Ing. Josef Smola,
Mendlovo nám. 1a, Brno, 60300
(510) (7) ložiska všech druhů, kuličková ložiska, kuželíková ložiska, soudečková
ložiska, válečková ložiska, součásti ložisek (válečky, kuželíky, klece,
ložiskové kroužky, příložné kroužky), ložiska jako části strojů, valivá
ložiska do strojů, převody s výjimkou převodů pro pozemní vozidla,
převody strojů, převodové skříně s výjimkou převodovek pro pozemní
vozidla, převody, soukolí s výjimkou převodů pro pozemní vozidla,
speciální ložiska, speciální ložiska velkorozměrová, speciální
velkorozměrová ložiska (točny), integrované převody (šroubové
převodovky); (12) ozubená kola a ozubené převody pro pozemní vozidla,
převody pro pozemní vozidla, převodovky pro pozemní vozidla, měniče
točivých momentů v pozemních vozidlech; (42) výzkum a vývoj výrobků.
(511) 7, 12, 42
(210) O-162036

(111) **238842**
(220) 14.12.2000
(151) 23.11.2001
(540)

STATI-CAL

(730) **Kulesa Pavel**, Klíšská 97, Ústí nad Labem, 40001, CZ
(740) Ing. Václav Kratochvíl, Táborská 758/33, Mladá Boleslav, 29301
(510) (6) kovové stavební materiály; (37) stavebnictví; (42) služby - projekce oprav, rekonstrukcí, novostaveb pro stavebnictví.
(511) 6, 37, 42
(210) O-162365

(111) **240186**
(220) 02.11.2000
(151) 25.01.2002
(540)



(730) **FRUIT DISTILLERY s.r.o.**, Svatoplukova 392/14, Brno, Židenice, 61500, CZ
(740) Ing. Petr Soukup, tř. Svobody 43/39, Olomouc, 77900
(510) (32) nealkoholické nápoje syčené i nesycené, včetně nápojů minerálních, šumivých, iontových a energetických, sirupy, koncentráty a jiné přípravky pro přípravu nápojů, ovocné a zeleninové šťávy, mošty, ovocné nektary a nápoje z ovocných šťáv, stolní a minerální vody, diabetické a dietetické nápoje neléčebné, práškové nealkoholické nápoje, práškové přípravky a příchutě pro výrobu nealkoholických nápojů a likérů, obohacené vitamínové nápoje a koncentráty, nealkoholické aperitivy; (33) alkoholické nápoje, zejména likéry, destiláty, lihoviny, vinné nápoje, vína včetně šumivých, perlivých a sektů, aperitivy, vína a likéry pro trávení, dětské nealkoholické sekty, nízkalkoholické míchané nápoje, bowle a jiné alkoholické nápoje obsahující ovoce; (42) výzkum, vývoj a poradenská činnost v oblasti alkoholických a nealkoholických nápojů.
(511) 32, 33, 42
(210) O-160633

(111) **240281**
(220) 04.12.2000
(151) 25.01.2002
(540)

MA VA

(730) **MAVA spol. s r.o.**, Sovova 1291/5, Ostrava, Vítkovice, 70300, CZ
(740) Ing. Pavel Nádvořík s.r.o., Klínová 620/1, Ostrava, Hulváky, 70900
(510) (37) instalování a opravy elektrických spotřebičů, montáž, údržba a opravy strojů, montáž gastronomického zařízení, instalace, opravy a údržba gastronomického zařízení, informace o opravách; (39) dodávka zboží, dodávka gastronomického zařízení, doručovací služby, dodávka zboží poštou; (42) poradenství v oblasti gastronomie, odborné poradenství, design průmyslový, technické kreslení, projektová činnost, studie technických projektů, počítačové programování, vývoj a výzkum nových výrobků, zprostředkovatelská činnost v oblasti gastronomie.
(511) 37, 39, 42
(210) O-161823

(111) **240422**
(220) 18.01.2001
(151) 25.01.2002
(540)



(730) **OLMA, a.s.**, Pavelkova 18, Olomouc, 77211, CZ
(740) HSP & Partners, advokátní kancelář v.o.s., JUDr. Lenka Příkazská, advokátka, Vodičkova 710/31, Praha 1, 11000
(510) (29) mléko a jiné mlékařenské výrobky, zejména všechny druhy mléka, všechny druhy mléčných zakysaných nápojů, všechny druhy smetan.
(511) 29
(210) O-163339

(111) **240463**
(220) 29.01.2001
(151) 25.01.2002
(540)

MINISTR

(730) **Ministr Ladislav**, Pod Hrázi 92, Spojil, 53002, CZ
(510) (9) elektronická zařízení optická, zvuková, zvláště rozhlasové ústředny, zvukové, konferenční, hlasovací, mikrofonní, rozhlasové systémy, digitální záznamová zařízení, reproduktorové soustavy, včetně skříní a jejich příslušenství, zesilovače zvuku, mixážní a efekťová zařízení, zařízení pro snímání, přenos a reprodukci zvuku, spotřební elektronika, magnetické, elektronické a optické nosiče informací, zejména audiokazety, videokazety, magnetofonové pásky, gramofonové desky, kompaktní disky, minidisky; (15) hudební nástroje mechanické, elektrické, mechanická piana a jejich příslušenství, hrací skříně; (16) propagační tiskoviny, zejména katalogy, prospekty, plakáty, fotografie, knihy, časopisy, periodické a neperiodické tiskoviny; (37) opravy, údržba a instalace elektronických zařízení; (41) nahrávání nosičů zvukových nebo obrazově zvukových, půjčování nahraných zvukových a zvukově obrazových záznamů, vzdělávací služby pro výše uvedené předměty činnosti, tvorba audiovizuálních děl; (42) návrhy, poradenské služby v oblasti zvukové techniky.
(511) 9, 15, 16, 37, 41, 42
(210) O-163585

(111) **240523**
(220) 07.02.2001
(151) 25.01.2002
(540)

CITIGOLD

(591) Barevná
(730) **Citibank, N.A.**, 388 Greenwich Street, 10013 New York, NY, US
(740) Čermák a spol., JUDr. Karel Čermák Ph.D., LL.M., advokát, Elišky Peškové 15/735, Praha 5, 15000
(510) (36) finanční služby, pojišťovací služby, investiční služby, bankovní služby, služby privátního bankovníctví, včetně obstarávání a zpřístupňování těchto služeb pomocí telefonních linek, počítačů a globální počítačové sítě, známé především jako "Internet".
(511) 36
(210) O-164091

(111) **241025**
(220) 21.11.2000
(151) 21.02.2002
(540)



(730) **ROLETZKY, s. r. o.**, Krapkova 1159/3, Olomouc, 77900, CZ
(740) Ing. Petr Soukup, patentový zástupce, tř. Svobody 43/39, Olomouc, 77900
(510) (39) silniční motorová (automobilová a autobusová) doprava a přeprava osob, nákladů a zboží, veřejná linková a kyvadlová přeprava osob, zprostředkovatelská činnost v oblasti autobusové a automobilové dopravy a přepravy osob a nákladů, pronájem motorových vozidel, doručování zboží a zásilek, organizování a obstarávání zájezdů a služeb souvisejících s cestováním a zájezdy dopravními prostředky, provozování cestovní kanceláře, zajišťování rekreačních pobytů jednotlivců a skupin; (42) zprostředkování ubytování a stravování.

(511) 39, 42
(210) O-161239

(111) **241067**
(220) 04.12.2000
(151) 21.02.2002
(540)



(730) **MAVA spol. s r.o.**, Sovova 1291/5, Ostrava, Vítkovice, 70300, CZ
(740) Ing. Pavel Nádvořík s.r.o., Klínová 620/1, Ostrava, Hulváky, 70900
(510) (37) instalování a opravy elektrických spotřebičů, montáž, údržba a opravy strojů, montáž gastronomického zařízení, instalace, opravy a údržba gastronomického zařízení, informace o opravách; (39) dodávka zboží, dodávka gastronomického zařízení, doručovací služby, dodávka zboží poštou; (42) poradenství v oblasti gastronomie, odborné poradenství, design průmyslový, technické kreslení, projektová činnost, studie technických projektů, počítačové programování, vývoj a výzkum nových výrobků, zprostředkovatelská činnost v oblasti gastronomie.

(511) 37, 39, 42
(210) O-161822

(111) **241071**
(220) 06.12.2000
(151) 21.02.2002
(540)



(730) **Antonín Ludvík**, Rovenská 15, Frýdek-Místek-Zelinkovice, 73942, CZ
(740) Ing. Pavel Nádvořík s.r.o., Klínová 620/1, Ostrava, Hulváky, 70900
(510) (16) papír, lepenka a výrobky z těchto materiálů, které nejsou zařazeny do jiných tříd, papírenské zboží, tiskárenské výrobky, tiskařské typy, štočky, grafické reprodukce, grafiky, atlasy, mapy, brožury, časopisy (periodika), časopisy - komiksy, tiskoviny, kalendáře, katalogy, knihy, knížky brožované, pohlednice, příručky, publikace, vazby knihařské, potřeby pro knižní vazby, např. knihařské nitě, látky pro vázání knih, materiály pro vázání knih, plátno na vázání knih, přístroje a stroje pro vázání knih, fotografie, lepidla pro papírenství nebo domácnost, plastické obaly (nezařazené do jiných tříd), psací stroje a kancelářské potřeby, hrací karty; (35) poskytování obchodních informací a služeb pomocí internetu, internetový obchod, reklama (propagace), vydávání, zveřejňování, oznámení, vyhlášení, publikování reklamních textů, rozšiřování, zaslání reklamních materiálů zákazníkům (letáky, prospekty, tisky, vzorky), rozšiřování inzertních materiálů, vydávání reklamních nebo náborových, propagačních a inzertních textů, řízení (poradenské služby obchodní nebo podnikatelské), venkovní reklama, přepisování, psaní na stroji, zpracování textů, statistické informace, marketingové studie, předvádění zboží, odborné obchodní poradenství, průzkum trhu, informace obchodní nebo podnikatelské, kopírování nebo rozmnožování dokumentů, dokladů apod., zajišťování a obstarávání předplatného novin a časopisů; (41) zábava, pobavení, sportovní a kulturní aktivity, informace o možnostech rozptýlení a zábavy, výchovně-zábavné klubové služby, vydavatelství a nakladatelství, vydávání knih a časopisů, vydávání textů, s výjimkou reklamních nebo náborových, zveřejňování textů (kromě reklamních), organizování soutěží (vzdělávacích nebo zábavných), organizování sportovních soutěží, prázdninové tábory (služby, zábava), školení.

(511) 16, 35, 41
(210) O-162034

(111) **241072**
(220) 06.12.2000
(151) 21.02.2002
(540)



(730) **Antonín Ludvík**, Rovenská 15, Frýdek-Místek-Zelinkovice, 73942, CZ
(740) Ing. Pavel Nádvořík s.r.o., Klínová 620/1, Ostrava, Hulváky, 70900
(510) (16) papír, lepenka a výrobky z těchto materiálů, které nejsou zařazeny do jiných tříd, papírenské zboží, tiskárenské výrobky, tiskařské typy, štočky, grafické reprodukce, grafiky, atlasy, mapy, brožury, časopisy (periodika), časopisy - komiksy, tiskoviny, kalendáře, katalogy, knihy, knížky brožované, pohlednice, příručky, publikace, vazby knihařské, potřeby pro knižní vazby, např. knihařské nitě, látky pro vázání knih, materiály pro vázání knih, plátno na vázání knih, přístroje a stroje pro vázání knih, fotografie, lepidla pro papírenství nebo domácnost, plastické obaly (nezařazené do jiných tříd), psací stroje a kancelářské potřeby, hrací karty; (35) poskytování obchodních informací a služeb pomocí internetu, internetový obchod, reklama (propagace), vydávání, zveřejňování, oznámení, vyhlášení, publikování reklamních textů, rozšiřování, zaslání

reklamních materiálů zákazníkům (letáky, prospekty, tisky, vzorky), rozšiřování inzertních materiálů, vydávání reklamních nebo náborových, propagačních a inzertních textů, řízení (poradenské služby obchodní nebo podnikatelské), venkovní reklama, přepisování, psaní na stroji, zpracování textů, statistické informace, marketingové studie, předvádění zboží, odborné obchodní poradenství, průzkum trhu, informace obchodní nebo podnikatelské, kopírování nebo rozmnožování dokumentů, dokladů apod., zajišťování a obstarávání předplatného novin a časopisů; (41) zábava, pobavení, sportovní a kulturní aktivity, informace o možnostech rozptýlení a zábavy, výchovně-zábavné klubové služby, vydavatelství a nakladatelství, vydávání knih a časopisů, vydávání textů, s výjimkou reklamních nebo náborových, zveřejňování textů (kromě reklamních), organizování soutěží (vzdělávacích nebo zábavných), organizování sportovních soutěží, prázdninové tábory (služby, zábava), školení.

(511) 16, 35, 41
(210) O-162035

(111) **242031**
(220) 14.12.2000
(151) 22.03.2002
(540)

ALIVIO

(730) **AT Computers a.s.**, Těšínská 1970/56, Ostrava, Slezská Ostrava, 71000, CZ
(740) Ing. Pavel Nádvorník s.r.o., Klínová 620/1, Ostrava, Hulváky, 70900
(510) (9) počítače-hardware včetně počítačových doplňků, počítačové klávesnice, přístroje pro zpracování informací, software a programové vybavení všeho druhu včetně software a programového vybavení speciálního, nosiče dat magnetické, magnetická média, nosiče dat optické, nosiče zvukových nahrávek, nosiče software, videokazet, CD disky, počítačové sítě, kancelářská technika - tiskárny, telefony, faxy, kopírovací stroje, skartovače, přístroje a nástroje vědecké, přístroje a nástroje navigační, přístroje a nástroje geodetické a přístroje pro bezdrátovou telegrafii, přístroje fotografické, kinematografické, optické, včetně promítačů obrazů a zvětšovacích přístrojů, přístroje a nástroje k měření a vážení, přístroje a nástroje signalizační, přístroje a nástroje pro účely záchranné a učební, přístroje pro záznam a reprodukci mluveného slova, rozhlasové a televizní přijímače a vysílače, satelitní přijímače, gramofony, audiovizuální technika všeho druhu, magnetofony všeho druhu, kancelářské stroje děrovací, zařízení na zpracování dat, zapisovací pokladny a počítačové stroje, výpočetní technika všeho druhu včetně periferních zařízení a komunikačních zařízení, telekomunikační technika všeho druhu včetně interface pro spojení s výpočetní technikou, přenosné propojovací mezičlánky pro hlavní počítače, měřicí přístroje a nástroje, měřicí přístroje se záznamovými prvky, měřiče elektriny a elektrické měřicí přístroje, elektrické a elektronické zařízení pro výpočet a předávání statistických údajů a informací, jakož i pro dohled, ověřování a dálkové ovládní průmyslových operací, informační systémy, elektrotechnické přístroje; (35) automatizované zpracování dat, reklama (on line-) na počítačové komunikační sítě, vyhledávání informací v počítačových souborech, pronájem reklamního času ve všech komunikačních médiích, poskytování obchodních informací a služeb pomocí internetu, internetový obchod, obchodní nebo podnikatelské informace, hospodářské (ekonomické) prognózy, inzerce poštou, kancelářské stroje a zařízení (pronájem), kopírování nebo rozmnožování (reprodukce) dokumentů, dokladů apod., marketingové studie, pomoc při řízení obchodní činnosti, služby, poradenství v obchodní činnosti, obchodní nebo podnikatelský průzkum, průzkum trhu, překlad informací do počítačové databáze, systematické informací do počítačové databáze, přepisování, psaní na stroji, půjčování fotokopírovacích strojů, reklama (propagace), rozšiřování reklamních nebo inzertních materiálů, reklamní texty (vydávání, zveřejňování, oznámení, vyhlášení, publikování), rozhlasová reklama, sekretářské služby, statistické informace, televizní reklama, zpracování textů, účetnictví, vedení kartoték v počítači; (37) opravy elektrických přístrojů, opravy, instalace elektrických spotřebičů, opravy kancelářských strojů a přístrojů, opravy a údržba strojů, opravy a instalace reprodukční elektrotechniky, instalace a opravy, instalace elektrické, instalace kancelářských a obchodních strojů a přístrojů, instalace počítačových sítí; (38) provozování počítačových sítí, služby poskytované elektronickými informačními tabulemi (telekomunikační služby), poskytování telekomunikačního připojení do světové počítačové sítě, služby zabezpečující vstup do telekomunikačních sítí, telekonferenční služby, poskytování uživatelského přístupu do světové počítačové sítě, pronájem přístrojů pro přenos zpráv; (42) projektování, projektování elektrických zařízení, studie projektů, pronájem počítačového software, inženýrské práce, tvorba software, programování, software-návrhy, návrh

počítačových systémů, zhotovení kopií počítačových programů, převod a konverze počítačových programů a údajů (kromě fyzické konverze), převod a konverze údajů a dokumentů z fyzických médií na elektronické média, tvorba a údržba počítačových stránek (WEB) pro zákazníky, hostování na počítačových stránkách (WEB), instalace počítačových programů, programování internetových databázových systémů a internetových aplikací, konstrukce WWW prezentací a řešení WWW serverů, aktualizace počítačových programů, údržba počítačových programů, pronájem času na přístup do počítačových databází, poradenská činnost v oblasti výpočetní techniky, grafické práce včetně počítačové grafiky, grafický design, tiskárny, tisky litografické, ofsetový tisk, technické kreslení, konzultační a poradenská činnost v oblasti informatiky, pronájem výpočetní techniky.

(511) 9, 35, 37, 38, 42
(210) O-162336

(111) **242614**
(220) 22.05.2001
(151) 22.03.2002
(540)

DUKE

(730) **WIC Prague a.s.**, náměstí Curieových 43/5, Praha 1, Staré Město, 11000, CZ
(740) Dentons Europe CS LLP, organizační složka, JUDr. Jan Procházka LL.M., V celnici 1034/6, Praha 1, Nové Město, 11000
(510) (35) zprostředkovatelská a reklamní činnost v oblasti obchodu; (42) hostinská činnost zejm. v restauracích, kavárnách, barech a nočních klubech, ubytovací služby, zprostředkovatelská činnost v uvedených oborech.
(511) 35, 42
(210) O-167559

(111) **243569**
(220) 25.05.2001
(151) 23.04.2002
(540)

ELEMENTS

(730) **JT International SA**, Rue Kazem-Radjavi 8, 1202 Geneva, CH
(740) Vsetečka Zelený Švorčík a partneři, advokátní a patentová kancelář, JUDr. Otakar Švorčík, advokát, Hálkova 1406/2, Praha 2, Nové Město, 12000
(510) (34) tabák v surovém nebo zpracovaném stavu, tabák na kouření, lulkový tabák, tabák pro ruční balení cigaret, žvýkací tabák, cigarety, doutníky, cigarillos, přípravky ke kouření prodávané samostatně nebo ve směsích s tabákem, nikoliv k lékařským nebo léčebným účelům, šňupavý tabák, potřeby pro kuřáky zahrnuté ve třídě 34, cigaretové papíry, cigaretové dutinky a zápalky.
(511) 34
(210) O-167712

(111) **243570**
(220) 25.05.2001
(151) 23.04.2002
(540)

LIGGETT-DUCAT

(730) **JT International SA**, Rue Kazem-Radjavi 8, 1202 Geneva, CH
(740) Vsetečka Zelený Švorčík a partneři, advokátní a patentová kancelář, JUDr. Otakar Švorčík, advokát, Hálkova 1406/2, Praha 2, Nové Město, 12000
(510) (34) tabák v surovém nebo zpracovaném stavu, tabák na kouření, lulkový tabák, tabák pro ruční balení cigaret, žvýkací tabák, cigarety, doutníky, cigarillos, přípravky ke kouření prodávané samostatně nebo ve směsích s tabákem, nikoliv k lékařským nebo léčebným účelům, šňupavý tabák, potřeby pro kuřáky zahrnuté ve třídě 34, cigaretové papíry, cigaretové dutinky a zápalky.
(511) 34
(210) O-167715

(111) **243575**
(220) 25.05.2001
(151) 23.04.2002
(540)

ALAVIS

(730) **LIGHTHOUSE INTERNATIONAL INC.**, 255 Keele St., M6P-2K1 Toronto, Ontario, CA
(740) **BOHEMIA PATENT**, Ing. Jana Vandělková, Petrská 1136/12, Praha 1, Nové Město, 11000
(510) (3) přípravky prací a bělicí, čistící, leštící, odmašťovací, mýdlo, výrobky kosmetické, zejména krémy, tělová mléka, výrobky voňavkářské, zejména parfémy, toaletní vody, éterické oleje, vodičky a barvy na vlasy, zubní pasty, ústní vody a prášky na zuby, osobní a ústní deodoranty, vlasové přípravky; (5) výrobky veterinářské, hygienické, výrobky dietetické pro děti a nemocné, výrobky chemické pro účely lékařské, multivitaminové přípravky a nápoje pro léčebné účely, potravinové doplňky k léčebným účelům, podpůrné dietetické prostředky, náplasti, obvazový materiál, prostředky dezinfekční, k hubení rostlinných a živočišných škůdců, antiparazitní látky; (25) oděvy, obuv, trepky, plavky, spodní prádlo.
(511) 3, 5, 25
(210) O-167721

(111) **243598**
(220) 29.05.2001
(151) 23.04.2002
(540)

TELZIR

(730) **ViiV Healthcare Company**, Corporation Service Company, 251 Little Falls Drive, Wilmington 19808, DE, US
(740) **KOREJZOVA LEGAL v.o.s.**, JUDr. Petra Sauvage de Brantes, advokátka, Korunní 810/104, Praha 10, Vinohrady, 10100
(510) (5) farmaceutické přípravky a substance.
(511) 5
(210) O-167825

(111) **243706**
(220) 15.06.2001
(151) 23.04.2002
(540)



(730) **Hladík Ondřej**, Husitská 115/86, Praha 3, 13000, CZ
(740) **KOREJZOVA LEGAL v.o.s.**, JUDr. Petra Sauvage de Brantes, advokátka, Korunní 810/104, Praha 10, Vinohrady, 10100
(510) (2) barvy, laky, fermeže pro průmyslové a umělecké textilní barvy, přípravky k barvení potravin a nápojů, barviva, ochranné prostředky proti rezu a hnilobě dřeva, barvířské přípravky, mořidla, přírodní pryskyřice, kovy listkové a práškové pro malíře a dekoratéry, tiskaře a umělce; (4) mazadla, prostředky pro vázání prachu, paliva, palivové dřevo, oleje, prostředky pro svícení, svíčky, knoty; (7) stroje a obráběcí stroje, motory (s výjimkou motorů pro pozemní vozidla), části motorů (všeho druhu), čistící elektrické stroje a přístroje, soukolí a hnací řemeny, zemědělské nástroje, kromě nástrojů poháněných ručně, lůhne pro vejce, maznice, kuchyňské elektromechanické přístroje pro domácnost (drtiče, mixery, mlýnky), strojní řezné nástroje, pračky na prádlo, myčky nádobí, transportéry, svářečské přístroje; (9) přístroje a nástroje vědecké, námořní, geodetické, fotografické, filmové, optické, přístroje pro vážení, měření, signalizaci, kontrolu, (inspekci), záchranu pro vyučování, pouzdra na tyto přístroje, přístroje pro záznam, převod, reprodukci zvuku nebo obrazu, rozhlasové a televizní přijímače a vysíláče, satelitní přijímače, gramofony, audiovizuální technika všeho druhu, magnetofony všeho druhu, zapisovací pokladny a počítačové stroje včetně kancelářských a děrovacích strojů, výpočetní technika všeho druhu včetně periferních zařízení, telekomunikační technika všeho druhu, hasicí přístroje, elektrotermické

nástroje a přístroje jako ruční elektrické svářečky, elektrické žehličky, oděvy vyhřívávané elektricky, speciální záchranné oděvy, ochranné oděvy proti úrazům, sportovní dýchací přístroje, elektrické zapalovače v automobilech, elektronické hry používané výhradně s TV přijímačem; (12) vozidla, dopravní prostředky pozemní, vzdušné nebo vodní, motory pro pozemní vozidla, poháněcí soukolí a hnací řemeny pro pozemní vozidla, spojky a převodové zařízení pro pozemní vozidla, vznášedla, pneumatiky; (16) papír a výrobky z papíru, lepenky a kartonážní výrobky, tiskoviny, časopisy, periodika, knihy, propagační materiály, fotografie, plakáty, inzertní listy, katalogy, prospekty, brožury, samolepky, obtisky, reklamní tiskoviny, záložky do knih, kalendáře, výrobky knihařské, psací potřeby, kancelářská lepidla, potřeby pro umělce, štětce, psací stroje, kancelářské potřeby kromě nábytku, učební a školní potřeby a pomůcky, hrací karty, tiskací písma, štočky, pytle a sáčky z plastických hmot, papírové obaly; (18) kůže a náhražky, výrobky z těchto materiálů zahrnuté ve tř. 18, surová kůže, kožešiny, kufry, cestovní brašny, deštníky, slunečníky, hole, biče, postroje pro koně, sedlářské výrobky; (19) stavební materiály nekovové včetně polozpracovaného řeziva (trámy, prkna, dřevěné panely), překližky, skleněné cihly, skleněné tašky, obkládačky, dlaždice, přírodní a umělé kameny, cement, vápno, malta, sádra, šterk, neohebné trubky nekovové pro stavebnictví, výrobky pro stavbu cest, asfalt, směla, přenosné konstrukce nekovové, nekovové pomníky, umělecké předměty z kamene, sádry apod., plastová okna, posuvná nekovová okna, tabulové okenní sklo, nerosty, minerály; (20) nábytek včetně kovového a kempingového nábytku, zrcadla, rámy, košíkářské zboží, výrobky ze dřeva, korku, vrbového proutě, rákosu, třtiny, slonoviny, kostic, želvoviny, jantaru, perleti, mořské pěny a z náhražek těchto hmot nebo z plastických hmot, určených jako bytové doplňky nebo okrasné předměty, matrace do postelí, podhlavníky, rošty; (22) provazy, provázky, lana, struny k technickým účelům, šňůry, motouzy z přírodních, umělých nebo plastických látek, sítě a stany včetně stanů pro táboření, lodní plachty, pytle, čalounický materiál jako žině, kapok, peří a mořská tráva, surová textilní vlákna, rybářské sítě; (25) oděvy, prádlo, obuv, střevíce, trepky, kloboučnické zboží; (26) krajky, výšivky, stuhy, šněrovadla, prýmkářské zboží, knoflíky, stiskací knoflíky, háčky a očka, špendlíky, jehly, zipy, odznaky; (28) hry, hračky, tělocvičné a sportovní nářadí a náčiní, rybářské potřeby (s výjimkou sítí), vánoční ozdoby s výjimkou osvětlení a cukrovinek, elektronické hračky; (31) výrobky zemědělské, zahradnické a lesní včetně nezpracovaného dřeva, semena, čerstvé ovoce a zelenina, sazenice, živé rostliny a přírodní květiny, živá zvířata, krmivo pro zvířata, podestýlka, slad; (35) zprostředkovatelská služba v oblasti obchodu a služeb, zprostředkování práce, vedení účetnictví; (37) úklidové práce, pomocné stavební práce; (39) silniční motorová doprava nákladní, vyklizení bytů, půd a sklepů, nakládka stavebních odpadů; (40) nakládání s odpady, včetně zajišťování jejich likvidace, recyklace a jiných manipulací s odpady.

(511) 2, 4, 7, 9, 12, 16, 18, 19, 20, 22, 25, 26, 28, 31, 35, 37, 39, 40
(210) O-168741

(111) **243978**
(220) 23.10.2001
(151) 23.04.2002
(540)



(591) Barevná
(730) **Pavel Pokorný - B R A M K O**, Semice 196, 28917, CZ
(740) **PROPATENT**, Ing. Vlasta Sedláčková, Pod Pekařkou 107/1, Praha 4, Podolí, 14700
(510) (31) zelenina čerstvá, brambory, ovoce (jahody); (35) zprostředkovatelská činnost v oblasti obchodu s výše uvedenými výrobky.
(511) 31, 35
(210) O-172995

(111) **244140**
(220) 10.01.2001
(151) 23.05.2002
(540)

EASY

(730) **OLMA, a.s.**, Pavelkova 18, Olomouc, 77211, CZ
(740) HSP & Partners, advokátní kancelář v.o.s., JUDr. Lenka Příkazská, advokátka, Vodičkova 710/31, Praha 1, 11000
(510) (29) mléko a jiné mlékařenské výrobky, zejména všechny druhy másla a kombinovaných tuků.
(511) 29
(210) O-163060

(111) **244214**
(220) 26.03.2001
(151) 23.05.2002
(540)



(730) **MD Let s.r.o.**, Svitavská 500/7, Blansko, 67801, CZ
(510) (6) ocelové konstrukce a stavební dílce, potrubní rozvody, kouřovody; (11) plynové hořáky, elektrické hořáky, odsávání a ventilace; (35) pomoc při provozování obchodů a obchodních činností průmyslového nebo obchodního podniku; (37) zámečnictví; (40) kovoobráběčství.
(511) 6, 11, 35, 37, 40
(210) O-165751

(111) **244259**
(220) 20.04.2001
(151) 23.05.2002
(540)

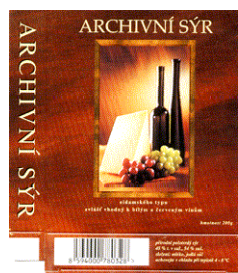

(591) Barevná
(730) **Jaroměřická mlékárna, a.s.**, Kaunicova 198, Jaroměřice nad Rokytinou, 67551, CZ
(740) **BOHEMIA PATENT**, Ing. Jana Vanděliková, Petrská 1136/12, Praha 1, Nové Město, 11000
(510) (29) přírodní sýry.
(511) 29
(210) O-166625

(111) **244623**
(220) 23.10.2001
(151) 23.05.2002
(540)

Bruinsma

(591) Barevná
(730) **Bruinsma Czech s.r.o.**, Semice 196, Semice, 28917, CZ
(740) **PROPATENT**, Ing. Vlasta Sedláčková, Pod Pekařkou 107/1, Praha 4, Podolí, 14700
(510) (31) jahodová sadba, sazenice a rostliny léčivých bylin a aromatických rostlin.
(511) 31
(210) O-172994

(111) **244740**
(220) 18.12.2000
(151) 24.06.2002
(540)



(591) Barevná
(730) **ELPAM-PAJER, s.r.o.**, Ponětovská 545/26, Šlapanice, 66451, CZ
(740) Kania, Sedlák, Smola s.r.o., Mendlovo náměstí 907/1a, Brno, Staré Brno, 60300
(510) (6) kovové kabelové žlaby, kovové stožáry, zejména pro venkovní osvětlení; (7) elektrické stroje točivé, zejména motory, generátory a alternátory; (9) elektrické přístroje a elektronická zařízení související s regulací tepla a světla, například termostaty a elektrická relé, rozváděče, zejména rozváděče nízkého napětí a rozváděče měření a regulace, frekvenční měniče, transformátory; (11) svítidla elektrická, osvětlovací zařízení; (37) stavební činnost, zednické práce, montáž sádkartonových stavebních konstrukcí, montáž stropních podhledových konstrukcí, opravy, údržba a revize elektrických zařízení, elektrických strojů a přístrojů a elektronických zařízení, opravy staveb, zprostředkování služeb týkajících se uvedených činností; (42) posudky, expertizy, kontroly a konzultace týkající se elektrických a elektronických zařízení.
(511) 6, 7, 9, 11, 37, 42
(210) O-162477

(111) **244781**
(220) 15.02.2001
(151) 24.06.2002
(540)

TÝDENÍK NYMBURSKO

(730) **VLTAVA LABE MEDIA a.s.**, U Trezorky 921/2, Praha 5 - Jinovice, 15800, CZ
(740) **AK Jana Fráňová**, JUDr. Jana Fráňová, advokátka, Jakubská 14, Praha 1, 11000
(510) (16) tiskoviny všeho druhu, zejména noviny, časopisy, knihy, propagační materiály; (35) zprostředkovatelská činnost v oblasti inzerce, obchodní informační servis; (41) vydavatelská a nakladatelská činnost, vydávání odborných, vzdělávacích a zábavných zpráv a publikací, vydávání statistických zpráv, informací; (42) polygrafické služby všeho druhu.
(511) 16, 35, 41, 42
(210) O-164390

(111) **245728**
(220) 16.07.2001
(151) 29.07.2002

(540) **PRO SANUM - LÉČEBNÉ CENTRUM
PRO PSORIATIKY A EXEMATIKY**

(730) **PRO SANUM a.s. Praha**, Štěpánská 615/24, Praha 1, Nové Město, 11000, CZ
(740) JUDr. Bělohávek Alexander, advokát, Jana Zajíce 32, Praha 7, 17000
(510) (3) mýdla, voňavkářské a éterické oleje, vodičky na vlasy; (5) výrobky farmaceutické, zdravotnické a dietetické k léčebným účelům, desinfekční lékárnické prostředky, léčebné výrobky a přípravky pro lázně, léčivé byliny, lázně z přírodních vod, náplastí, obvazový a obkladový materiál; (42) lékařské a ubytovací služby.
(511) 3, 5, 42
(210) O-169627

(111) **247619**
(220) 30.11.2001
(151) 24.09.2002
(540)

U KRÁLE ŽELEZNIC

(730) **U krále železnic spol. s r.o.**, Mánesova 1092/42, Praha 2, Vinohrady, 12000, CZ
(740) PROPATENT, Ing. Vlasta Sedláčková, Pod Pekařkou 107/1, Praha 4, Podolí, 14700
(510) (28) hračky; (37) restaurování - hraček; (41) kulturně výstavní činnost.
(511) 28, 37, 41
(210) O-174311

(111) **249077**
(220) 25.06.2001
(151) 25.11.2002
(540)



(730) **EKO-ENERGY s.r.o.**, Husitská 115/86, Praha 3, 13000, CZ
(740) **KOREJZOVÁ LEGAL v.o.s.**, JUDr. Petra Sauvage de Brantes, advokátka, Korunní 810/104, Praha 10, Vinohrady, 10100
(510) (3) prací prostředky, přípravky pro bělení, čištění, leštění, odmašťování a broušení, autokosmetika, mýdla, kosmetika, parfumerie; (4) průmyslové oleje a tuky, mazadla, výrobky pro pohlcování a vázání prachu, paliva, palivové dřevo, oleje, pohonné hmoty, prostředky pro svícení, svíčky, knoty; (12) náhradní díly a příslušenství k motorovým a nemotorovým vozidlům v rámci této třídy; (25) oděvy, prádlo, obuv, kloboučnické zboží, čapky, čepice, šály, šátky, mikiny; (28) hry stolní a společenské, hračky plyšové, hračky pohyblivé, hračky pro domácí zvířata, míče na hraní, balonky, autička na hraní, pistole a pistolky (hračky), stavebnice (hračky); (30) káva, čaj, nápoje z kávy, kakaa, čokolády, obilné výrobky určené k lidské výživě, sušenky, jemné pečivo, zmrzlina, žvýkačky; (31) živé rostliny a přírodní květiny, krmivo pro zvířata; (35) marketingové služby, zprostředkovatelská činnost v oblasti obchodu, podnikatelské, organizační a ekonomické poradenství; (36) finanční poradenství; (37) provozování čerpacích stanic s palivy a mazivy, údržba motorových vozidel a jejich příslušenství, úklidové služby; (39) pozemní doprava s výjimkou železniční a silniční motorové dopravy, technické činnosti v dopravě (provozování parkovišť a garáží bez ostrahy, zajišťování a realizace dopravního značení, prověřování tras pro nadměrné náklady, vyhledávání optimální dopravní trasy); (40) nakládání s odpady (vyjma nebezpečných) - likvidace, recyklace, spalování.
(511) 3, 4, 12, 25, 28, 30, 31, 35, 36, 37, 39, 40
(210) O-169162

(111) **251243**
(220) 01.11.2000
(151) 24.02.2003
(540)

HYDROMA

(730) **HYDROMA, spol. s r.o.**, Vlčnovská 2477, Uherský Brod, 68801, CZ
(740) INPARTNERS GROUP, Ing. Dušan Kendereški, Tuřanka 1519/115a, Brno, Slatina, 62700
(510) (7) průmyslové stroje, přístroje a zařízení všeho druhu pro tuto třídu, součásti a díly těchto přístrojů, motory, generátory a jejich součásti, spínače, multiplikátory, součásti a díly těchto přístrojů, vše s výjimkou hydraulických strojů, přístrojů a zařízení ve třídě 7; (9) přístroje pro měření, vážení, kontrolu a signalizaci, přístroje pro záznam, převod a reprodukci zvuku nebo obrazu, přístroje pro zpracování informací, počítače, software, řídicí přístroje, elektromagnetické přístroje, elektronické nosiče informací, elektrosoučástky všeho druhu, elektrické a elektronické obvody, vědecké aparátory a zařízení, součásti těchto přístrojů.
(511) 7, 9
(210) O-160609

(111) **252154**
(220) 25.01.2001
(151) 24.03.2003
(540)



(730) **OLMA, a.s.**, Pavelkova 18, Olomouc, 77211, CZ
(740) HSP & Partners, advokátní kancelář v.o.s., JUDr. Lenka Příkazská, advokátka, Vodičkova 710/31, Praha 1, 11000
(510) (29) mléko a jiné mlékařenské výrobky, zejména všechny druhy mléka, všechny druhy mléčných kysaných výrobků včetně jogurtů, všechny druhy sýrů, všechny druhy tvarohů.
(511) 29
(210) O-163515

(111) **252167**
(220) 17.04.2001
(151) 24.03.2003
(540)

TELETIPY

(730) **VLTAVA LABE MEDIA a.s.**, U Trezorky 921/2, Praha 5 - Jinonice, 15800, CZ
(740) AK Jana Fráňová, JUDr. Jana Fráňová, advokátka, Jakubská 14, Praha 1, 11000
(510) (16) časopis.
(511) 16
(210) O-166520

(111) **252168**
(220) 17.04.2001
(151) 24.03.2003
(540)

SVĚT TELEVIZE

(730) **VLTAVA LABE MEDIA a.s.**, U Trezorky 921/2, Praha 5 - Jinonice, 15800, CZ
(740) AK Jana Fráňová, JUDr. Jana Fráňová, advokátka, Jakubská 14, Praha 1, 11000
(510) (16) časopis.
(511) 16
(210) O-166521

(111) **256389**
(220) 02.02.2001
(151) 27.08.2003
(540)

Metropolitní expres

(730) **MAFRA, a. s.**, Karla Engliše 519/11, Praha 5, 15000, CZ
(740) Rott, Růžička & Guttman a spol., Vyskočilova 1566, Praha 4, Michle, 14000
(510) (9) aparáty pro záznam, převod, přenos a reprodukci zvuku nebo obrazu, gramofonové desky, nosiče magnetických záznamů nahrané i nenahrané, nosiče audiovizuálních programů a děl, videokazety nahrané i nenahrané, CD, DVD, software, audiokazety nahrané i nenahrané, reklamní přístroje na střídavé obrazy, reklama světelná, reklamní světelné přístroje; (16) papír, lepenka a výrobky z těchto materiálů, zejména plakáty, fotografie, pohlednice, gratulace, samolepky, tiskárenské výrobky, tiskoviny, časopisy a jiná periodika, knihy, papírové a umělohmotné tašky, plastické nebo papírové obaly; (35) reklamní a inzertní činnost, propagační činnost, zprostředkování v obchodních vztazích, merchandising, kancelářské práce, pronájem reklamních materiálů, pronájem reklamních ploch a míst, rozšiřování reklamních nebo inzertních materiálů, venkovní reklama, public relations, televizní reklama, činnost umělecké agentury; (38) televizní vysílání prostřednictvím satelitu a kabelových rozvodů, šíření a výměna informací a zpráv, přenos informací a zpráv pomocí počítačů nebo telekomunikační techniky, šíření zpráv, dat a informací na Internetu, získávání zpráv, dat a informací prostřednictvím telekomunikačních zařízení, poradenská činnost v oblasti sdělovacích prostředků, činnost informační kanceláře, činnost tiskové agentury, pronájem přístrojů pro přenos zpráv, organizační a technické zabezpečování televizního vysílání, pronájem zařízení pro přenos informací; (41) nakladatelství a vydavatelství, ediční činnost, publikační činnost, tvorba, šíření a prodej televizních pořadů, výroba, tvorba, šíření a prodej audiovizuálních děl, televizní a filmová produkce, agenturní činnost v oblasti kultury, zprostředkování v oblasti kultury, výchovná a zábavní činnost, organizace a provádění her a soutěží i veřejných, organizování kulturních nebo vzdělávacích výstav, organizování a vedení kongresů, seminářů a konferencí, pořádání soutěží krásy, půjčování nahraných zvukových a zvukově obrazových záznamů, nahrávání nosičů zvukových a zvukově obrazových záznamů, dabing, estrády, vydávání knih, klubové služby výchovné a zábavné, živá vystoupení a organizování živých vystoupení; (42) zpravodajské služby, tvorba software, obrazové zpravodajství, expertizy.
(511) 9, 16, 35, 38, 41, 42
(210) O-163908

(111) **256391**
(220) 02.02.2001
(151) 27.08.2003
(540)

Expres Dnes

(730) **MAFRA, a. s.**, Karla Engliše 519/11, Praha 5, 15000, CZ
(740) Rott, Růžička & Guttman a spol., Vyskočilova 1566, Praha 4, Michle, 14000
(510) (9) aparáty pro záznam, převod, přenos a reprodukci zvuku nebo obrazu, gramofonové desky, nosiče magnetických záznamů nahrané i nenahrané, nosiče audiovizuálních programů a děl, videokazety nahrané i nenahrané, CD, DVD, software, audiokazety nahrané i nenahrané, reklamní přístroje na střídavé obrazy, reklama světelná, reklamní světelné přístroje; (16) papír, lepenka a výrobky z těchto materiálů, zejména plakáty, fotografie, pohlednice, gratulace, samolepky, tiskárenské výrobky, tiskoviny, časopisy a jiná periodika, knihy, papírové a umělohmotné tašky, plastické nebo papírové obaly; (35) reklamní a inzertní činnost, propagační činnost, zprostředkování v obchodních vztazích, merchandising, kancelářské práce, pronájem reklamních materiálů, pronájem reklamních ploch a míst, rozšiřování reklamních nebo inzertních materiálů, venkovní reklama, public relations, televizní reklama, činnost umělecké agentury; (38) televizní vysílání prostřednictvím satelitu a kabelových rozvodů, šíření a výměna informací a zpráv, přenos informací a zpráv pomocí počítačů nebo telekomunikační techniky, šíření zpráv, dat a informací na Internetu, získávání zpráv, dat a informací prostřednictvím telekomunikačních zařízení, poradenská činnost v oblasti sdělovacích prostředků, činnost informační kanceláře, činnost tiskové agentury, pronájem přístrojů pro přenos zpráv, organizační a technické zabezpečování televizního vysílání, pronájem zařízení pro přenos informací; (41) nakladatelství a vydavatelství, ediční činnost, publikační činnost, tvorba, šíření a prodej televizních pořadů, výroba, tvorba, šíření a prodej audiovizuálních děl, televizní a filmová produkce, agenturní činnost v oblasti kultury, zprostředkování v

oblasti kultury, výchovná a zábavní činnost, organizace a provádění her a soutěží i veřejných, organizování kulturních nebo vzdělávacích výstav, organizování a vedení kongresů, seminářů a konferencí, pořádání soutěží krásy, půjčování nahraných zvukových a zvukově obrazových záznamů, nahrávání nosičů zvukových a zvukově obrazových záznamů, dabing, estrády, vydávání knih, klubové služby výchovné a zábavné, živá vystoupení a organizování živých vystoupení; (42) zpravodajské služby, tvorba software, obrazové zpravodajství, expertizy.

(511) 9, 16, 35, 38, 41, 42
(210) O-163910

(111) **256396**
(220) 25.05.2001
(151) 27.08.2003
(540)

DUCAT

(730) **JT International SA**, Rue Kazem-Radjavi 8, 1202 Geneva, CH
(740) Všečeka Zelený Švorčík a partneři, advokátní a patentová kancelář, JUDr. Otakar Švorčík, advokát, Háčkova 1406/2, Praha 2, Nové Město, 12000
(510) (34) tabák v surovém nebo zpracovaném stavu, tabák na kouření, lulkový tabák, tabák pro ruční balení cigaret, žvýkací tabák, cigarety, doutníky, cigarillos, přípravky ke kouření prodávané samostatně nebo ve směsích s tabákem, nikoliv k lékařským nebo léčebným účelům, šňupavý tabák, potřeby pro kuřáky zahrnuté ve třídě 34, cigaretové papíry, cigaretové dutinky a zápalky.
(511) 34
(210) O-167716

(111) **315129**
(220) 08.06.2010
(151) 03.11.2010
(540)

ECORAW SPIRAL ANKSYS

(730) **ECORAW s.r.o.**, Televizní 2618, Rožnov pod Radhoštěm, 75661, CZ
(740) Ing. Marie Smrčková, patentový zástupce, Velflíkova 1431/10, Praha 6, Dejvice, 16000
(510) (6) kovové stavební materiály; (37) stavebnictví, opravy, instalační služby.
(511) 6, 37
(210) O-477251

(111) **315685**
(220) 16.06.2010
(151) 08.12.2010
(540)



(591) Barevná
(730) **OUR MEDIA a.s.**, Vinohradská 1597/174, Praha 3, 13000, CZ
(740) Mgr. Simona Samuelson, Na Příkopě 393/11, Praha 1, 11000
(510) (16) tiskoviny všeho druhu, noviny, časopisy, časopisy komiksy, periodika, knihy; (35) reklama, inzertní činnost; (38) přenos zpráv a obrazových informací prostřednictvím počítačů; (41) zpravodajství, elektronické publikování.
(511) 16, 35, 38, 41
(210) O-477484

(111) **316004**
(220) 05.08.2010
(151) 29.12.2010
(540)



(591) Barevná
(730) **VÍNO-VÍN Morava, s.r.o.**, Kopečná 14, Brno, 60200, CZ
(740) INPARTNERS GROUP, Ing. Leopold Dadej, patentový zástupce, Na Valtické 339/6, Břeclav, Charvátská Nová Ves, 69141
(510) (16) papír a výrobky z papíru, tiskoviny a polygrafické výrobky, např. publikace, tiskoviny periodické i neperiodické, tiskopisy, prospekty, katalogy, informační brožury a letáky, plakáty, etikety, fotografie, reklamní a propagační materiály papírové, obaly patřící do této třídy, obaly na láhve, obaly z plastů a papíru, fólie z umělých hmot na balení, fólie hliníkové na balení, kancelářské potřeby kromě nábytku, psací potřeby; (32) nealkoholické nápoje, šumivé nápoje, vinné mošty nealkoholické, nápoje na bázi moštů, hroznová šťáva, výtažky z vinných moštů; (33) alkoholické nápoje, zejména vína všeho druhu.
(511) 16, 32, 33
(210) O-478518

(111) **316005**
(220) 05.08.2010
(151) 29.12.2010
(540)



(591) Barevná
(730) **VÍNO-VÍN Morava, s.r.o.**, Kopečná 14, Brno, 60200, CZ
(740) INPARTNERS GROUP, Ing. Leopold Dadej, patentový zástupce, Na Valtické 339/6, Břeclav, Charvátská Nová Ves, 69141
(510) (16) papír a výrobky z papíru, tiskoviny a polygrafické výrobky, např. publikace, tiskoviny periodické i neperiodické, tiskopisy, prospekty, katalogy, informační brožury a letáky, plakáty, etikety, fotografie, reklamní a propagační materiály papírové, obaly patřící do této třídy, obaly na láhve, obaly z plastů a papíru, fólie z umělých hmot na balení, fólie hliníkové na balení, kancelářské potřeby kromě nábytku, psací potřeby; (32) nealkoholické nápoje, šumivé nápoje, vinné mošty nealkoholické, nápoje na bázi moštů, hroznová šťáva, výtažky z vinných moštů; (33) alkoholické nápoje, zejména vína všeho druhu.
(511) 16, 32, 33
(210) O-478519

(111) **317167**
(220) 26.10.2010
(151) 16.03.2011
(540)

blanar

(730) **BLANÁŘ NÁBYTEK, a.s.**, Brumovice 410, Brumovice, 69111, CZ
(740) Ing. Blanka Brodská, Josefý Faimonové 14, Brno, 62800
(510) (20) nábytek, zejména čalouněný nábytek, dřevěný nábytek, kovový, ratanový a kempinkový, kancelářský nábytek, včetně částí těchto druhů nábytku, psací stoly, desky dřevěné a skleněné jako součást nábytku, rámy a listy k obrazům, lamelové rošty, matrace, podhlavníky, podušky, police, polštáře, postele, stoly, zejména noční stoly, kosmetické, květinové a servírovací stoly, taburety, zástěny, zrcadla; (24) ložní příkrývky a pokrývky, cestovní příkrývky, lůžkové přehozy, lůžkoviny, ložní prádlo, povlečení a prostěradla, ochranné potahy na nábytek, závěsy na dveře, závěsy textilní; (37) montáže nábytku a vybavení interiéru.
(511) 20, 24, 37
(210) O-480511

(111) **317546**
(220) 11.11.2010
(151) 05.04.2011
(540)

veba
home textile

(730) **VEBA, textilní závody a.s.**, Přádlácká 89, Broumov, 55001, CZ
(740) INPARTNERS GROUP, Ing. Dušan Kendereški, Tuřanka 1519/115a, Brno, Slatina, 62700
(510) (16) karty perforované papírové pro žakárové stroje; (23) příze bavlněné; (24) bavlněné látky, textilie, damašek (tkanina), koupelnové textilie (s výjimkou oblečení), lůžkoviny, prostěradla, povlečení, textilní ručníky, stolní ubrusy látkové, stolní ubrusy (ne z papíru), ubrusy textilní pod talíře; (25) župany; (35) služby - poradenství v obchodní činnosti, pomoc při řízení obchodní činnosti, dodavatelské služby pro třetí osoby; (39) silniční motorová doprava nákladní; (40) zpracování a úprava textilních materiálů.
(511) 16, 23, 24, 25, 35, 39, 40
(210) O-480930

(111) **318127**
(220) 13.12.2010
(151) 18.05.2011
(540)

Český svaz aerobiku

(730) **Český svaz aerobiku a fitness FISAF.cz, z. s.**, Ohradské náměstí 1628/7A, Praha 5, Stodůlky, 15500, CZ
(740) Ing. Pavel Nádvořník s.r.o., Klínová 620/1, Ostrava, Hulváky, 70900
(510) (25) oděvy, sportovní oděvy, obuv, sportovní obuv, spodní prádlo; (35) reklama, propagace, rozesílání propagačního materiálu, publikace reklamních textů, výstavy k reklamním a obchodním účelům, aktualizování reklamních materiálů, reklama on-line v počítačové síti, on-line inzerce, nákup vstupenek on-line, rozšiřování reklamních materiálů zákazníkům (letáky, prospekty, tisky, vzorky), zaslání reklamních materiálů

zákazníkům, vydávání, zveřejňování, oznámení, vyhlášení, publikování reklamních textů, venkovní reklama, pronájem reklamního času ve všech komunikačních médiích, vyhledávání dat a informací v počítačových souborech (pro třetí osoby), kopírování nebo rozmnožování (reprodukce) dokumentů, dokladů apod., využití PHP a MySQL, přístup přes FTP či webové rozhraní, prezentace uživatelů na stránkách World Wide Web v počítačové síti Internet, poradenská činnost pro obchodní podniky; (41) výchova, vzdělávání, zábava, sportovní a kulturní aktivity, tělesná výchova, organizování a pořádání sportovních činností a soutěží, informace o možnostech rozptýlení a zábavy, provozování sportovních zařízení, provozování fitness, péče o sportovce a talentovanou mládež, provozování zařízení sloužících k zábavě, vzdělávání, poskytování výchovně-zábavních, školicích, pracovních a klubových služeb (klubová činnost).

(511) 25, 35, 41
(210) O-481739

(111) **318350**
(220) 01.12.2010
(151) 01.06.2011
(540)



(730) **Piecuch Roženková Monika**, Korunovační 982/27, Praha 7, Bubeneč, 17000, CZ
(510) (16) oděvy (stříhy na); (25) oděvy; (41) umělecké módní agentury; (42) oděvní návrhářství; (45) oděvy (půjčování).
(511) 16, 25, 41, 42, 45
(210) O-481419

(111) **318370**
(220) 13.12.2010
(151) 01.06.2011
(540)



(591) Barevná
(730) **FIT-EDU s.r.o.**, Bohuslava Martinů 568/12, Plzeň, 32300, CZ
(740) Mgr. Roman Seidler, Malická 11, Plzeň, 30100
(510) (16) pastelky, pera (kancelářské potřeby), pouzdra s barvami (školní pomůcky), pouzdra s psacími potřebami (kancelářské potřeby), praporečky, pravítka, psací potřeby, psací soupravy, razítka, razítkovací podušky, samolepky, šablony, školní potřeby, tabule školní, tabulky (aritmické), tužky (ořezávátka na-), učební pomůcky, záložky do knih, zápisníky; (20) desky (stolní-), desky k vystavování zboží, dětské ohrádky (koberečky pro-), hračky (skříňky na), kolečka k postelím, kolíčky (nekovové), křesla, lehátka (skládací), lůžkoviny, nábytek (školní), podušky, stolky pracovní (školní lavice), školní nábytek, židle (zejména židle do školních zařízení a zdravotní židle s nafukovacím rehabilitačním míčem fit-balem pro správné držení těla); (28) gymnastické zařízení (zejména cvičební sestavy pro rozvoj motoriky, koordinace a rovnováhy), houpačky, hra v kostky, hra v kuželky, hra v šachy, hrací karty, hrací koule, hrací kuličky, hrací žetony, hračky, hračky plyšové, hračky pohyblivé, hráček páčky (sportovní náčiní), hry (zejména didaktické hry), hry společenské, hry stolní, káča, vlček (hračky), kaleidoskopy, karnevalové masky, koloběžky, konfety, kostky hrací

(pohárky na), kostky stavebnicové (hračky), kroužky (hra, při které se kroužky házejí na kolíky), kuželky, loutky, lukostřelba (náčiní na), lyže, maňasci (prstová loutka), medvídci plyšová, míče hrací, míčky na hraní, motýlí (sítě na-), můstky odrazové (sportovní nářadí), ochranné vycpávky jako části sportovní výstroje, panenky (domečky pro-), panenky (postýlky pro-), panenky (sací lahve pro-), panenky (šatičky pro-), plavecké bazény (potřeby pro hru), puzzles, skluzavky (hry), sportovní disky, stavebnice (hračky); (41) cvičení (praktické), dětské jesle a školky, gymnastický výcvik, informace o výchově a vzdělávání, klubové služby (výchovně zábavné), kluby zdraví (služby), organizování a vedení seminářů, poskytování on-line elektronických publikací, praktický výcvik, semináře (organizování a vedení), soutěže (organizování sportovních-), soutěže (organizování vzdělávacích a zábavných-), sportovní zařízení (provozování-), školení, školství, tělesná výchova, texty (psaní textů), texty (zveřejňování-), výcvik (instruktažní, výchovný), vydávání elektronických knih a časopisů on-line, vydávání knih, vydávání textů, výstavy (organizování kulturních nebo vzdělávacích-), vyučování, vzdělávání, vzdělávací informace.

(511) 16, 20, 28, 41
(210) O-481722

(111) **318371**
(220) 14.12.2010
(151) 01.06.2011
(540)



(591) Barevná
(730) **Park Rochus, o.p.s.**, Studentské náměstí 1531, Uherské Hradiště, Mařatice, 68601, CZ
(510) (16) učební a vyučovací pomůcky s výjimkou přístrojů, papírenské zboží; (20) nábytek, zrcadla, rámy, výrobky nejmenované v jiných třídách ze dřeva, korku, rákosu, vrbového proutí, z rohu, kostí, slonoviny, z kopic, želvoviny, jantaru, perleti, mořské pěny, náhražky všech těchto materiálů nebo náhražky z plastických hmot; (25) oděvy, obuv, kloboučnické zboží; (28) hry, hračky, potřeby pro gymnastiku a sport, které nejsou uvedeny v jiných třídách, vánoční ozdoby; (35) propagační činnost, reklama, pomoc při řízení obchodní činnosti, obchodní administrativa, kancelářské práce; (41) výchova, vzdělávání, zábava, sportovní a kulturní aktivity; (43) služby zajišťující stravování a nápoje, dočasné ubytování.
(511) 16, 20, 25, 28, 35, 41, 43
(210) O-481747

(111) **318382**
(220) 20.12.2010
(151) 01.06.2011
(540)



(730) **Houdek Otto**, Revoluční 676, Litomyšl, 57001, CZ
(510) (5) potravinové doplňky s léčebnými účinky (zařazené do této třídy), bylinné čaje a čajové směsi s léčebnými účinky, též ve formě drcené, sypané, práškové, kondenzované, koncentrované, tekuté, a ve formě pilulek, tablet, kapslí a tinktur, kosmetické regenerační náplasti s léčebnými

účinky, kosmetické přípravky s léčebnými účinky; (29) potraviny a pokrmy živočišného původu, maso, ryby, drůbež a zvěřina nebo výrobky z tohoto masa, masové výtahy, ovoce a zelenina a brambory konzervované, mražené, sušené a zavařené, želé, džemy, kompoty, vejce a výrobky z vajec, máslo, mléko a mléčné výrobky smetana, jogurty, oleje a tuky jedlé, náhražky tuků, sója, tofu (sójová zahuštěnina), sójová semena konzervovaná jako potrava, mák, zpracované ořechy a arašidy a výrobky z nich, potravinové doplňky ne pro lékařské účely (zařazené v této třídě) a obsahující látky živočišného původu, protein pro lidskou spotřebu, proteinové výrobky a přípravky pro lidskou výživu, želatina, želatinové výrobky a přípravky pro výživu, extrakty z chaluž jako výživa, výživné přípravky pro denní doplnění stravy (včetně fitness přípravků) jako instantní strava nebo samostatná (vlastní) směs, která se skládá hlavně z mléka v prášku nebo ze živočišných nebo zeleninových proteinů, také s přípravkem vitamínů nebo minerálů nebo stopových prvků nebo cukru, polévky, vývary, bujóny; (30) potraviny rostlinného původu připravené pro konzumaci nebo konzervování, káva, čaj, kakao, čokoláda, nápoje čokoládové, čajové, kakaové nebo kávové, cukr, rýže, tapioka, kávové náhražky, med, pečivo, chléb, pekařské výrobky, sušenky, cukrovinky, bonbóny, žvýkačky, sirup melasový, droždí pro kynutí, náplně do pečiva nebo do cukroví, sůl, hořčice, ocet, stimulanty pro zlepšení chutě, dressings k ochucení, koření, led pro osvěžení a ochlazování nápojů a potravin, zmrzlina, slané a sladké zákusky, mouka, moučné nebo obilné výrobky, kukuřičná mouka, kukuřičné vločky a výrobky z nich, těstoviny, droždí, prášky do pečiva, potraviny a/nebo pokrmy z mouky nebo obilí, cereálie, potravinové doplňky ne pro lékařské účely (zařazené v této třídě) a obsahující látky rostlinného původu, cukrářské výrobky, musli, propolis pro lidskou potřebu, sójová mouka a výrobky z ní, zařazené ve tř. 30, sójová omáčka, extrudované sójové výrobky pro lidskou výživu, stimulanty pro zlepšení chuti ze sóji.

(511) 5, 29, 30
(210) O-481880

(111) **319187**
(220) 29.11.2010
(151) 13.07.2011
(540)

SHERON G12++ ANTIFREEZE

(730) **DF Partner s.r.o.**, Neubuz č.p. 165, 76315, CZ
(740) Ing. Petr Soukup, patentový zástupce, tř. Svobody 43/39, Olomouc, 77900
(510) (1) chemické výrobky určené pro průmysl (zejména chladicí a brzdové kapaliny a nemrznoucí směsi do chladicích souprav dopravních prostředků); (2) ochranné výrobky proti korozi; (3) přípravky pro čištění, leštění, odmašťování a broušení, autokosmetika, přípravky k ošetřování povrchů materiálů na bázi vosků, přípravky na odstraňování skvrn laků a barev z karosérií automobilů a skel.

(511) 1, 2, 3
(210) O-481348

(111) **319331**
(220) 30.11.2010
(151) 20.07.2011
(540)



(591) Barevná
(730) **Schwarzenberg Karel Jan**, Sýkořice - Dřevíč 83, Nižbor, 26705, CZ
(740) Becker & Poliakov, s.r.o., advokátní kancelář, JUDr. Martin Klimpl, advokát, U Prašné brány 1078/1, Praha 1, 11000
(510) (16) papírenské výrobky, zejména papírové podložky pod sklenice, papírové ubrusy a ubrousky, podložky pod pívni sklenice, reklamní štíty z papíru nebo lepenky, tištěné reklamní tabule z papíru nebo lepenky, oznámení (papírnické výrobky) a tištěné informační karty, reklamní

brožury; (21) sklo, porcelán, nádobí, skleněné a plastové nádoby a poháry, pohárky z papíru, stojánky, tácky, korbele, sklenice na pití; (32) pivo.

(511) 16, 21, 32
(210) O-481398

(111) **319450**
(220) 01.12.2010
(151) 27.07.2011
(540)



(730) **Černý Dušan Ing.**, Padělký 544, Slušovice, 76315, CZ
(740) Ing. Petr Soukup, patentový zástupce, tř. Svobody 43/39, Olomouc, 77900
(510) (5) potravinové doplňky i obohacené vitamíny nebo minerály nebo stopovými prvky, vitamínové přípravky, multivitaminové preparáty, minerály, bylinné čaje, léčivé rostliny, bílkovinné přípravky nebo potrava pro lékařské účely, bylinné výtahy nebo sirupy, vitamínová výživa ve formě koncentrátů, proteinové koncentráty jako výživné přídavky k potravinám, léčivé cukrářské výrobky a cukrovinky s léčivými účinky, přípravky, poživatiny obsahující biologické katalyzátory pro fyzicky aktivní osoby, sportovce, rekonvalescenty, posilující poživatiny, extrakty a potraviny pro zvláštní výživu, potravní doplňky pro posílení imunity organismu a zlepšení zdraví v tuhém i tekutém stavu ve formě práškových směsí, kapek, sirupů, gelů, past, tablet, šumivých tablet, pastilek, dražé, tobolek, kapslí, bonbónů, želé, prášků, vše výše uvedené pro léčebné účely, obohacené vitamínové nápoje a koncentráty pro léčebné účely; (29) potravinové doplňky ne pro lékařské účely (zařazené v této třídě) a obsahující látky živočišného původu, protein pro lidskou potřebu, proteinové výrobky a přípravky pro výživu, přípravky zvláštní výživy, náležící do této třídy pro sportovce nebo osoby s vysokým energetickým výdejem, výživné přípravky pro denní doplnění stravy jako instantní strava nebo samostatná směs, skládající se hlavně z mléka v prášku nebo živočišných proteinů, také s přídavkem vitamínů nebo minerálů nebo stopových prvků nebo cukru, výživné bylinné extrakty, texturované proteiny a jejich směsi pro humánní využití; (30) potravní doplňky pro posílení imunity organismu a zlepšení zdraví rostlinného původu v tuhém i tekutém stavu ve formě práškových směsí, kapek, sirupů, gelů, past, tablet, šumivých tablet, pastilek, dražé, tobolek, kapslí, bonbónů, želé, prášků, vše výše uvedené pro neléčebné účely a v rámci této třídy.

(511) 5, 29, 30
(210) O-481402

(111) **319498**
(220) 13.01.2011
(151) 27.07.2011
(540)

VÍDEŇÁK

(730) **CROCODILLE INTERNATIONAL AG**, Landstraße 39, Vaduz 9490, LI
(740) Václav Müller, patentový zástupce, Filipova 2016/6, Praha 4, 14800
(510) (5) výrobky dietetické pro léčebné účely, potraviny pro děti, batolata a nemocné, potravinové přípravky a doplňky všeho druhu, jako posilující poživatiny, vitamínové přípravky, poživatiny pro doplnění redukčních diet nebo přípravků pro hubnutí, vše s léčebnými účinky, přípravky s léčebnými účinky obsahující biochemické katalyzátory, zejména pro fyzicky aktivní osoby, rekonvalescenty a nemocné, vše výše uvedené určené k léčebným účelům, dezinfekční prostředky, WC deodoranty, WC osvěžovače, WC gely, prostředky k ničení plevele a k hubení živočišných škůdců, přípravky zvěrolékařské, diabetické přípravky pro léčebné účely; (29) smažené potraviny, jako smažené řízky, karbanátky, sekaná, čerstvé, chlazené, mražené, salám, bramborové lupínky, bujón, vývar, přípravky na bujóny, čočka konzervovaná, drůbež (neživá), dřeh (ovocná), džemy, fazole konzervované, hrách konzervovaný, hranolky bramborové, humři (neživí), huspeniny, játra, játrová paštika, jedlé oleje, jedlé tuky, jelita, tlačěnka,

jogurt, kaviár, kefir, klobásy, párky, koncentráty bujónové, koncentráty, vývary, koncentrované vývary, konzervy masové, konzervy rybi, konzervy zeleninové, koryšši (s výjimkou živých), krevety (neživé), krokety, kysané zeli, langusty neživé, lanýže konzervované, losos, margarín, marmeláda, máslo, maso, maso konzervované, měkkýši (neživí), mléko, mléčné výrobky, mražené ovoce, mušle (neživé), nakládaná zelenina, nasolené potraviny, olivový olej, ovoce konzervované, ovoce zavařené, ovoce kandované, ovocné saláty, rybí plátky, polévky, přípravky pro výrobu polévek, potraviny solené, potraviny z ryb, přislažované ovoce, raci (s výjimkou živých), rajčatová šťáva na vaření, rajčatový protlak, ryby konzervované, potravinářské výrobky z ryb, ryby solené, ryby ve slaném nálevu, ryby s výjimkou živých, řepkový olej jedlý, saláty ovocné, saláty zeleninové, sardinky, slanečci, sledi, (vše neživé), slanina, slunečnicový olej jedlý, smetana, sumýši (neživí), sušené ovoce, sýry, šlehačka, šťávy zeleninové na vaření, šunka, tofu, tukové pomazánky na chléb, tučky jedlé, tuňák, ústřice s výjimkou živých, uzeniny, vejce, vepřové maso, vepřové sádlo, vnitřnosti, droby, dršťky, výtažky masové, zelenina v pikantním nálevu, zvěřina (neživá), žampiony konzervované, želatina, mražená zelenina, zelenina sušená; (30) pečivo s masovou náplní, pirožky s masem, popcom (vločky obilní), obložené - plněné bagety, hamburgery, čerstvé, chlazené, mražené, cukr, cukroví, cukrovinky, čaj, čokoláda, dorty, hořčice, housky, chléb, jemné pečivo, jogurtová zmrzlina, kakao, kakaové nápoje, karamely, káva, kečup, kekсы, koláče, koření, krekrý, krupice, kuchyňská sůl, kvasnice, droždí v tabletách k nelékařským účelům, kypřicí prášek, led přírodní nebo umělý, led pro osvětlení, listové těsto, majonéza a majonézové saláty, dresinky, makaróny, mandlové těsto, marcipán, marinády (chuťové přísady), máslové tukové těsto, látky na zjemnění masa pro domácnost, masové paštiky zapečené v těstě, masové pirožky zapečené v těstě, med, medovníky, perníky, mouka potravinářská a výrobky z mouky, müsli, müsli tyčinky, corn-flakes, nápoje čokoládové, kakaové, kávové, přísady do nápojů v rámci této třídy, nekynutý chléb, nudle, ocet, oplatky, ovesná kaše, potraviny na bázi ovsu, ovesné vločky, ozdoby na dorty jedlé, palačinky a pizzy čerstvé, chlazené a mražené, pralinky, přísady do zmrzlin, pudinky, rajčatová omáčka, ravioli, rohlíky, rýže a výrobky z rýže, rýžové koláčky, rýžové saláty, těstovinové saláty, obložené - plněné sendviče čerstvé, chlazené, mražené, suchary, kuchyňská sůl, sušenky, biskvity, šerbet, přípravky na ztužení šlehačky, špagety, šťávy s výjimkou dresinků, těsta, těstoviny, vlasové nudle, vločky, zákusky, zálivky na ochucení, zmrzlina, zmrzlinové poháry, želé ovocné, žemle, knedlíky, sójová mouka, masové šťávy (omáčky), koblíhy, plněné brambory; (32) piva všeho druhu, vody minerální a šumivé a jiné nealkoholické nápoje, sirupy a jiné přípravky k přípravě nápojů, ovocné šťávy a nápoje z ovocných šťáv, přísady do nápojů; (35) pořádání výstav k obchodním a reklamním účelům, činnost reklamní a inzertní, průzkum a analýzy trhů, kopírování dokumentů, distribuce zboží k reklamním účelům, aranžérství - aranžování výkladů, marketing, automatizované zpracování dat; (43) restaurace, restaurace samoobslužné, restaurace podávající pokrmy přes ulici, příprava lahůdek, služby poskytované v restauracích a jiných zařízeních podávajících pokrmy a nápoje připravené ke konzumaci, jakož i při prodeji nabízení pokrmových specialit.

(511) 5, 29, 30, 32, 35, 43
(210) O-482369

(111) **319557**
(220) 08.02.2011
(151) 27.07.2011
(540)



(591) Barevná
(730) **SLÁDEK PROFI CLIMB s.r.o.**, Starý Plzenec, Sedlec 231, Starý Plzenec, Sedlec, 33202, CZ
(740) Varga & Partners advokátní kancelář s.r.o., JUDr. Robert Varga, Zbrojnická 229/1, Plzeň, Vnitřní Město, 30100
(510) (37) budovy (demolice -), budovy (utěšňování -), cestářství (dláždění), čištění budov (fasád, vnějších povrchů a ploch), čištění budov (interiérů), demolice budov, dláždění cest, dozor nad stavbami, dveře a okna (instalace), informace (stavební -), informace o opravách, instalace dveří a oken, izolování proti vlhkosti, izolování staveb, malování a natírání (interiérů a exteriérů -), montáže lešení, povrchové čištění budov (fasád, vnějších ploch), stavby (izolace -), stavební stroje a zařízení (pronájem -), stavebnictví, stavitelství, štukování, sádrování, utěšňování (tmelení) budov (služby -)
(511) 37
(210) O-483041

(111) **319702**
(220) 10.02.2011
(151) 03.08.2011
(540)

NOVANEL

(730) **BODIT TACHOV s.r.o.**, Nádražní 523, Stříbro, 34901, CZ
(740) Zeiner & Zeiner v.o.s., Mgr. Kamila Roučková, Maiselova 15, Praha 1, 11000
(510) (31) krmiva pro zvířata.
(511) 31
(210) O-483131

(111) **319783**
(220) 16.12.2010
(151) 10.08.2011
(540)

Q Max Active

(730) **Neuraxpharm Bohemia s.r.o.**, náměstí Republiky 1078/1, Praha 1, Nové Město, 11000, CZ
(740) Ing. Marie Smrčková, patentový zástupce, Velflíkova 1431/10, Praha 6, Dejvice, 16000
(510) (5) farmaceutické přípravky a léčiva humánní a veterinární, doplňky stravy pro léčebné účely, potraviny pro zvláštní účely, zvláště pro léčebné účely, diabetické přípravky pro léčebné účely; (29) doplňky stravy a potraviny pro zvláštní účely živočišného původu (ne pro léčebné účely) obsažené v této třídě, vyjma jedlých ledů; (30) doplňky stravy a potraviny pro zvláštní účely rostlinného původu (ne pro léčebné účely) obsažené v této třídě, vyjma jedlých ledů; (35) reklamní, inzertní, propagační a marketingová činnost.
(511) 5, 29, 30, 35
(210) O-481813

(111) **319954**
(220) 13.01.2011
(151) 17.08.2011
(540)

Renovomodul

(730) **Alca plast, s.r.o.**, Biskupský dvůr 2095/8, Praha 1, Nové Město, 11000, CZ
(740) Ing. Dobroslav Musil, patentová kancelář, Zábřdovická 11, Brno, 61500
(510) (11) instalační WC systémy předstěnové, podomítkové a pro zazdívání, WC nádrže pro zazdívání, instalační materiál pro WC a pisoáry, potrubí a potrubní systémy jako část hygienických zařízení a instalací, splachovací zařízení a jejich součásti, vodovodní těsnění; (17) výrobky z plastů pro instalační WC systémy nezahrnuté do jiné třídy, materiály těsnící, ucpávací a izolační, nekovové potrubní armatury, nekovové hadice, kroužky z gumy; (20) výrobky z plastů nezahrnuté do jiných tříd jako např. nekovové kontejnery, schránky z umělých hmot, vodovodní ventily z umělých hmot.
(511) 11, 17, 20
(210) O-482366

(111) **320441**
(220) 09.02.2011
(151) 07.09.2011
(540)

BRNOOFFICECZ

(591) Barevná
(730) **BRNOOFFICE s.r.o.**, Králova 279/9, Brno, 61600, CZ
(510) (36) služby nemovitostní (služby pronájmu).
(511) 36
(210) O-482151

(111) **320559**
(220) 12.01.2011
(151) 14.09.2011
(540)

BestDrive
VY JEZDÍTE, MY SE STARÁME

(730) **Continental Reifen Deutschland GmbH**, Vahrenwalder Str. 9, DE-30165 Hannover, DE
(740) PATENTSERVIS Praha a.s., Na Podkovce 281/10, Praha 4, Podolí, 14700
(510) (12) pozemní vozidla, jejich části a příslušenství zařazené do třídy 12, zejména pneumatiky, duše a vložky do pneumatik, ventily pneumatik, kola vozidel, ráfky pro kola vozidel, nárazníky pro vozidla, tlumiče nárazů pro vozidla, stěrače čelních skel, brzdy pro vozidla, brzdová obložení pro vozidla, hnací řetězy a hnací řemeny pro pozemní vozidla, sněhové řetězy; (16) papír, lepenka a výrobky z těchto materiálů patřící do třídy 16, zejména plakáty, fotografie, pohlednice, pohledy, gratulace, dopisní papíry, obálky, kalendáře, zejména nástěnné a stolní, samolepky, obtisky, poznámkové bloky, desky na spisy, pořadače, omalovánky, balicí papír, školní sešity, skicáčky, tužky, pastelky, tuhy, gumy, ořezávátka na tužky, penály, papírové tašky, umělohmotné tašky, papírové kapesníčky, tiskoviny, časopisy, periodika, knihy, tiskárenské výrobky, tiskařské typy, potřeby pro knižní vazby, lepidla na papír a pro domácnost, materiály pro umělce, štetce, psací stroje a kancelářské potřeby patřící do třídy 16, učební pomůcky (s

výjimkou přístrojů), papírové obaly, obaly z plastických hmot zařazené v této třídě; (35) propagační činnost a reklama, pomoc při řízení obchodní činnosti, obchodní administrativa, kancelářské práce, zejména obchodní management a organizační poradenství, konzultační obchodní služby, průzkum trhu, prezentace výrobků v komunikačních médiích, pronájem reklamních ploch, předvádění zboží, organizování komerčních nebo propagačních výstav, reklama on-line na Internetu, maloobchodní a velkoobchodní služby v oblasti vozidel, jejich části a příslušenství, zejména pneumatik včetně velkoobchodních služeb zajišťovaných přes Internet; (37) služby autoservisu a pneuservisu, zejména opravy a údržba motorových vozidel, mytí vozidel, opravy a údržba pneumatik, protektorování pneumatik, vulkanizace pneumatik.

(511) 12, 16, 35, 37
(210) O-482347

(111) **320791**
(220) 03.01.2011
(151) 27.09.2011
(540)

doma dnes

(730) **MAFRA, a.s.**, Karla Engliše 519/11, Praha 5, 15000, CZ
(740) Rott, Růžička & Guttman a spol., Vyskočilova 1566, Praha 4, Michle, 14000
(510) (16) tiskoviny všech druhů, zejména noviny, časopisy, knihy, propagační materiály, fotografie; (38) šíření zpráv a tiskovin, šíření a přenos inzerce a reklamy, vše prostřednictvím počítačových sítí včetně Internetu a s tím související zprostředkovatelské služby; (41) nakladatelské a vydavatelské služby, zabezpečování obrazových a zvukových záznamů, tvorba rozhlasových, televizních, filmových a jiných audiovizuálních programů, internetové reportáže a zpravodajství.
(511) 16, 38, 41
(210) O-482094

(111) **320972**
(220) 19.01.2011
(151) 05.10.2011
(540)



(730) **Prague Casting Services a.s.**, Radlická 227/107, Praha 5, Radlice, 15800, CZ
(740) Patent-K s.r.o., Husníkova 2086/22, Praha 5, Stodůlky, 15800
(510) (7) motory (s výjimkou motorů pro pozemní vozidla), lopatky (části motorů), součásti motorů, turbínové lopatky, lopatková kola, čerpadla, ovládací mechanismy pro stroje, díly strojních zařízení; (12) vozidla a jejich součásti, letadla a součásti letadel; (40) odlévání, povrchové úpravy, pokovování, montáž materiálů na objednávku.
(511) 7, 12, 40
(210) O-482471

(111) **320982**
(220) 31.01.2011
(151) 05.10.2011
(540)



- (730) **Hůla Josef**, Tererova 1358, Praha 4, 14900, CZ
(740) Advokátní kancelář Bedrna a spol., Mgr. Jan Balarin, Eliášova 922/21, Praha 6, Bubeneč, 16000
- (510) (5) prostředky a přípravky na hubnutí, vitamínové přípravky a přípravky na posílení lidského organismu, výrobky dietetické pro kojence, batolata, starší děti a nemocné osoby, vše pro léčebné účely, chemické přípravky pro lékařské účely, potraviny pro zvláštní léčebné účely, potraviny pro zvláštní výživu a potraviny pro léčebné účely, nutraceutika, mikrobiotika, probiotika, prebiotika, symbiotika a další výživové doplňky pro humánní speciální výživu a léčebné účely ve formě tekuté, granulované, práškové, tablet, kapslí a čípků, diabetické, bezlepkové, bezcholesterolové výrobky fortifikované vitamíny, minerálními látkami, stopovými prvky, léčivými bylinami, bylinnými extrakty, biologicky aktivními látkami určené pro speciální výživu a léčebné účely, cukrovinky s léčivými přísadami, čaje léčivé, čaje odtučňovací pro lékařské účely, přípravky potlačující chuť k jídlu pro lékařské účely, dietní potraviny pro lékařské účely, digestiva pro farmaceutické účely, doplňky stravy minerální a vitamínové pro léčebné účely; (29) mléčné nápoje v tekutém, sušeném i granulovaném stavu, doplněné probiotickými nebo symbiotickými preparáty, vitamíny, minerálními látkami, stopovými prvky, ovocem, zeleninou, léčivými bylinami a jejich extrakty, proteinové nápoje, doplňky stravy živočišného charakteru zařazené v této třídě, sušená zelenina, ovoce, rosoly, zavařeniny, želé, byliny ve formě drcené, mleté nebo extraktů, doplněné vitamíny, minerálními látkami, stopovými prvky, bio - flavonoidními látkami; (30) doplňky stravy rostlinného charakteru zařazené v této třídě doplněné o minerální soli, stopové prvky, sacharidy, probiotika, prebiotika, symbiotika v tekuté, sušené, granulované, tobolkované nebo tabletované formě, čaje a čajové nápoje, čokoládové nápoje, kakaové nápoje, kávové nápoje, cukrovinky tabletované, sladidla přírodní, potraviny na bázi ovsa; (32) koktejly nealkoholické, šumivé nápoje nealkoholické, instantní nápoje a jiné nealkoholické nápoje v tekuté, granulované, práškové nebo tabletované formě; (41) výchova, vzdělávání, zábava, sportovní a kulturní aktivity; (44) lékařské služby, veterinární služby, péče o hygienu a krásu osob.
- (511) 5, 29, 30, 32, 41, 44
(210) O-482811

(111) **321024**
(220) 08.04.2011
(151) 05.10.2011
(540)

Lexus Norton

- (730) **LEXXUS a.s.**, náměstí Republiky 2090/3a, Praha 1, Nové Město, 11000, CZ
(740) Advokátní kancelář Bedrna a spol., Mgr. Jan Balarin, Eliášova 922/21, Praha 6, Bubeneč, 16000
- (510) (9) nosiče informací (v rozsahu třídy 9) se záznamem zvuku a/nebo obrazu, elektronické publikace; (36) realitní kancelář, pronájem a správa nemovitostí; (38) šíření informací prostřednictvím veřejných datových sítí, například Internetu.
- (511) 9, 36, 38
(210) O-484759

(111) **321088**
(220) 26.01.2011
(151) 12.10.2011
(540)



- (730) **MAFRA, a.s.**, Karla Engliše 519/11, Praha 5, Smíchov, 15000, CZ
(740) Rott, Růžička & Guttman a spol., Vyskočilova 1566, Praha 4, Michle, 14000
- (510) (9) informace, data a databáze na elektronických, magnetických a optických nosičích všeho druhu a v elektronických, datových, informačních a telekomunikačních sítích všeho druhu, multimediální aplikace, zejména elektronické informační katalogy, časopisy a periodika, knihy v elektronické podobě, nahrané zvukové a zvukově-obrazové a obrazové záznamy, včetně software na CD a DVD discích a magnetických nosičích, software pro počítače; (16) tiskoviny všeho druhu, zejména periodické a neperiodické publikace na papírových nosičích, např. časopisy, noviny, knihy, prospekty, plakáty, data a databáze na papírových nosičích, kalendáře, fotografie, pohlednice, plakáty, samolepky, knihařské výrobky, informační a propagační výrobky z papíru, včetně dekoračních předmětů z papíru, obalový materiál z papíru (papírnické výrobky) a balicí fólie z plastu, papírové a plastové sáčky a tašky spadající do této třídy, kancelářské potřeby (vyjma nábytku); (35) zprostředkovatelské služby v oblasti obchodu s reklamou, pomoc při řízení obchodní činnosti, zprostředkování obchodních kontaktů v oblasti výrobků tříd 9, 16 a služeb tříd 35, 38 a 41, reklamní a propagační činnost, poskytování obchodních informačních produktů, např. multimediálních informací pro reklamní a obchodní účely, včetně jejich vyhledávání, inzertní a propagační činnost, včetně on-line inzerce a prezentace uživatelů v počítačové síti Internet, obchodní využití sítě Internet v oblasti vyhledávacích služeb v oblasti obchodu s reklamou a e-businessu, vydávání reklamních a/nebo náborových textů, propagačních a inzertních tiskovin, rozšiřování reklamních a/nebo inzertních materiálů, obchodní průzkum a analýza trhu, marketing, organizace reklamních a obchodních předváděcích akcí výrobků a služeb, včetně obchodních výstav a jejich doprovodných akcí, např. komerčních módních přehlídek, distribuce zboží a tiskovin k reklamním účelům, obchodní zastoupení tuzemských a zahraničních firem, obchodní a podnikatelský informační servis, obchodní poradenské a konzultační služby; (38) šíření elektronických informací, zpráv textových, zvukových a zvukově-obrazových, např. elektronických časopisů, knih a děl prostřednictvím počítačové sítě Internet a satelitů, výměna elektronických zpráv a informací, služby zabezpečující audiovizuální komunikaci prostřednictvím informačních a telekomunikačních sítí, např. počítačové sítě Internet a satelitů, šíření audiovizuálních děl, zpráv a informací, anket a soutěží, odborná informační a poradenská činnost v daných oborech, televizní vysílání; (41) nakladatelství a vydavatelství periodických a neperiodických publikací, zejména společenských, zábavních, vzdělávacích a odborných časopisů, a to tištěných na papírových nosičích i v elektronické podobě, včetně textových, zvukových a zvukově-obrazových zpráv a informací na elektronických, magnetických a optických nosičích všeho druhu, ediční a publikační činnost, včetně nahrávání zvukových a zvukově-obrazových nosičů a pořadů pro rozhlasové a televizní vysílání, půjčování publikací a nahraných zvukových a zvukově-obrazových nosičů, produkční a agenturní činnost v oblasti zábavy, vzdělávání, kultury a sportu, včetně pořádání zábavních a vzdělávacích soutěží a akcí, hobby-soutěží, zájmových klubů, setkání a přednášek, včetně akcí na podporu zdravého životního stylu a společenského uplatnění a aktivity zájmových skupin, kulturních a/nebo vzdělávacích výstav, informační, konzultační, poradenské a obstaravatelské služby v oboru nakladatelské a vydavatelské činnosti, produkční a agenturní činnost v oblasti zábavy, kultury, vzdělávání, zájmové činnosti a společenských aktivit.
- (511) 9, 16, 35, 38, 41
(210) O-482693

(111) **321137**
(220) 29.03.2011
(151) 12.10.2011
(540)

LOROPOZ

(730) **Glaxo Group Limited**, 980 Great West Road, Brentford, Middlesex TW8 9GS, GB
(740) Všeťečka Zelený Švorčák a partneři, advokátní a patentová kancelář, JUDr. Pavel Zelený, advokát, Hálkova 1406/2, Praha 2, Nové Město, 12000
(510) (5) farmaceutické a lékařské přípravky a substance.
(511) 5
(210) O-484438

(111) **321450**
(220) 16.02.2011
(151) 02.11.2011
(540)

LOUSKÁČEK

(730) **Pospíšil Robert**, Litevská 3, Praha 10, 10000, CZ
(510) (30) cukrářské výrobky; (35) obchodní činnost s pekařskými a cukrářskými výrobky.
(511) 30, 35
(210) O-483285

(111) **321780**
(220) 10.05.2011
(151) 23.11.2011
(540)

AVIA

(730) **Odien Real Estate a.s.**, Beranových 140, Praha 9, Letňany, 19900, CZ
(740) Jindyne s.r.o., U Statku 77, Mnichovo Hradiště, Hněvousice, 29501
(510) (35) propagační činnost, reklama, pomoc při řízení obchodní činnosti, obchodní administrativy, kancelářské práce, s výjimkou obchodní činnosti v oblasti prodeje vozidel, účetnictví, analýzy a průzkumu trhu a reklamy, analýzy trhu ropných produktů a alternativních zdrojů energie, marketingu sportovních potřeb; (36) služby týkající se nemovitostí, zejména obchod s byty, nebytovými prostorami a nemovitostmi a jeho zprostředkování, správa bytů, nebytových prostor a nemovitostí a její zprostředkování, obstaravatelská činnost ve věcech bytů, nebytových prostor a nemovitostí, pronájem bytů, nebytových prostor a nemovitostí a jeho zprostředkování; (37) stavební práce v oborech inženýrského, průmyslového a pozemního stavitelství, realizace staveb a jejich částí, stavebnictví, provádění inženýrských staveb, příprava a provádění staveb, jejich změny a jejich odstraňování, výstavba, montáž, zámečnictví, obstaravatelská a zprostředkovatelská činnost v těchto službách; (38) komunikační služby; (41) pořádání výchovných, vzdělávacích, zábavních akcí, služby poskytované v souvislosti s výchovnými, vzdělávacími, zábavními aktivitami, provozování tělovýchovných zařízení; (42) projekční činnost ve výstavbě.
(511) 35, 36, 37, 38, 41, 42
(210) O-485556

(111) **321781**
(220) 10.05.2011
(151) 23.11.2011
(540)



(730) **Odien Real Estate a.s.**, Beranových 140, Praha 9, Letňany, 19900, CZ
(740) Jindyne s.r.o., U Statku 77, Mnichovo Hradiště, Hněvousice, 29501
(510) (35) propagační činnost, reklama, pomoc při řízení obchodní činnosti, obchodní administrativy, kancelářské práce, s výjimkou obchodní činnosti v oblasti prodeje vozidel, účetnictví, analýzy a průzkumu trhu a reklamy,

analýzy trhu ropných produktů a alternativních zdrojů energie, marketingu sportovních potřeb; (36) služby týkající se nemovitostí, zejména obchod s byty, nebytovými prostorami a nemovitostmi a jeho zprostředkování, správa bytů, nebytových prostor a nemovitostí a její zprostředkování, obstaravatelská činnost ve věcech bytů, nebytových prostor a nemovitostí, pronájem bytů, nebytových prostor a nemovitostí a jeho zprostředkování; (37) stavební práce v oborech inženýrského, průmyslového a pozemního stavitelství, realizace staveb a jejich částí, stavebnictví, provádění inženýrských staveb, příprava a provádění staveb, jejich změny a jejich odstraňování, výstavba, montáž, zámečnictví, obstaravatelská a zprostředkovatelská činnost v těchto službách; (38) komunikační služby; (41) pořádání výchovných, vzdělávacích, zábavních akcí, služby poskytované v souvislosti s výchovnými, vzdělávacími, zábavními aktivitami, provozování tělovýchovných zařízení; (42) projekční činnost ve výstavbě.

(511) 35, 36, 37, 38, 41, 42
(210) O-485557

(111) **321806**
(220) 08.06.2011
(151) 23.11.2011
(540)



(591) Barevná
(730) **VLTAVA LABE MEDIA a.s.**, U Trezorky 921/2, Praha 5 - Jinonice, 15800, CZ
(740) Mgr. Jana Fráňová, advokát, Jakubská 14, Praha 1, 11000
(510) (16) papír, lepenka a výrobky z těchto materiálů, které nejsou zařazeny do jiných tříd, tiskárenské výrobky, potřeby pro knižní vazby, fotografie, papírenské zboží, lepidla, materiál pro umělce, štětce, psací stroje a kancelářské potřeby (vyjímaje nábytek), učební a vyučovací pomůcky, s výjimkou přístrojů, plastické obaly (nezařazené do jiných tříd), tiskařské typy, štočky; (28) hry, hračky, potřeby pro sport, které nejsou uvedeny v jiných třídách, vánoční ozdoby; (35) propagační činnost, reklama, pomoc při řízení obchodní činnosti, obchodní administrativy, kancelářské práce; (41) výchova, vzdělávání, zábava, sportovní a kulturní aktivity.
(511) 16, 28, 35, 41
(210) O-486323

(111) **321807**
(220) 08.06.2011
(151) 23.11.2011
(540)



(591) Barevná
(730) **VLTAVA LABE MEDIA a.s.**, U Trezorky 921/2, Praha 5 - Jinonice, 15800, CZ
(740) AK Jana Fráňová, JUDr. Jana Fráňová, advokátka, Jakubská 14, Praha 1, 11000
(510) (16) papír, lepenka a výrobky z těchto materiálů, které nejsou zařazeny do jiných tříd, tiskárenské výrobky, potřeby pro knižní vazby, fotografie, papírenské zboží, lepidla, materiál pro umělce, štětce, psací stroje a kancelářské potřeby (vyjímaje nábytek), učební a vyučovací pomůcky, s

výjimkou přístrojů, plastické obaly (nezařazené do jiných tříd), tiskařské typy, štočky; (28) hry, hračky, potřeby pro sport, které nejsou uvedeny v jiných třídách, vánoční ozdoby; (35) propagační činnost, reklama, pomoc při řízení obchodní činnosti, obchodní administrativa, kancelářské práce; (41) výchova, vzdělávání, zábava, sportovní a kulturní aktivity.

(511) 16, 28, 35, 41
(210) O-486324

(111) **322084**
(220) 22.03.2011
(151) 13.12.2011
(540)



(591) Barevná
(730) **Pražská plynárenská, a.s.**, Národní 37, Praha 1 - Nové Město, 11000, CZ
(740) Havel, Kuchař, Ryšavá a partneři, advokátní kancelář, s.r.o., Mgr. Luboš Havel, Na Pankráci 30a/404, Praha 4, 14000
(510) (4) paliva, elektřina, elektrická energie včetně elektřiny a elektrické energie vyrobené z obnovitelných zdrojů, plyn, palivové a pohonné plyny, osvětlovací látky, pohonné látky, palivové dřevo, palivové těkavé směsi; (16) papír, výrobky z papíru, periodické a neperiodické publikace, knihy, učebnice a učební pomůcky s výjimkou přístrojů, časopisy, brožury, fotografie, informační produkty na papírových nosičích, letáky, plakáty, data a databáze na papírových nosičích, tištěné manuály, reklamní, propagační, uživatelské, umělecké nebo ozdobné předměty z papíru, balicí papír, tašky v rámci této třídy, sešity, papírová prostírání, ubrousky a ubrusy, kancelářské potřeby vyjma nábytku, pastelky, penály, pera, pohlednice, dopisní papíry, obálky, přání, kalendáře, samolepky, obtisky, kartičky; (35) inzertní, reklamní a propagační činnost, poskytování pomoci při provozu obchodu, obstaravatelská a zprostředkovatelská činnost v oblasti obchodu, zejména v oblasti energetiky, dovoz a vývoz elektřiny, odborné obchodní poradenství, pomoc při řízení obchodní činnosti, poskytování obchodních informací a jiných informačních produktů reklamního charakteru, multimediálních informací, komerční využití Internetu v oblastech komerčních internetových médií a vyhledávacích služeb, on-line inzerce a marketing, služby reklamní agentury, sestavování statistik, efektivnost provozu a racionalizace práce, ekonomické prognózy, obchodní nebo podnikatelské informace, průzkum trhu, marketingové studie, průzkum veřejného mínění, obchodní průzkum, organizování výstav a veletrhů pro obchodní a reklamní účely, poradenství v obchodní činnosti, personální poradenství, pořádání veletrhů pro obchodní a reklamní účely, reklama; (40) výroba elektřiny a tepla.

(511) 4, 16, 35, 40
(210) O-484256

(111) **322085**
(220) 22.03.2011
(151) 13.12.2011
(540)



(591) Barevná
(730) **Pražská plynárenská, a.s.**, Národní 37, Praha 1 - Nové Město, 11000, CZ
(740) Havel, Kuchař, Ryšavá a partneři, advokátní kancelář, s.r.o., Mgr. Luboš Havel, Na Pankráci 30a/404, Praha 4, 14000
(510) (4) paliva, elektřina, elektrická energie včetně elektřiny a elektrické energie vyrobené z obnovitelných zdrojů, plyn, palivové a pohonné plyny, osvětlovací látky, pohonné látky, palivové dřevo, palivové těkavé směsi; (16) papír, výrobky z papíru, periodické a neperiodické publikace, knihy, učebnice a učební pomůcky s výjimkou přístrojů, časopisy, brožury, fotografie, informační produkty na papírových nosičích, letáky, plakáty, data a databáze na papírových nosičích, tištěné manuály, reklamní, propagační, uživatelské, umělecké nebo ozdobné předměty z papíru, balicí papír, tašky v rámci této třídy, sešity, papírová prostírání, ubrousky a ubrusy, kancelářské potřeby vyjma nábytku, pastelky, penály, pera, pohlednice, dopisní papíry, obálky, přání, kalendáře, samolepky, obtisky, kartičky; (35) inzertní, reklamní a propagační činnost, poskytování pomoci při provozu obchodu, obstaravatelská a zprostředkovatelská činnost v oblasti obchodu, zejména v oblasti energetiky, dovoz a vývoz elektřiny, odborné obchodní poradenství, pomoc při řízení obchodní činnosti, poskytování obchodních informací a jiných informačních produktů reklamního charakteru, multimediálních informací, komerční využití Internetu v oblastech komerčních internetových médií a vyhledávacích služeb, on-line inzerce a marketing, služby reklamní agentury, sestavování statistik, efektivnost provozu a racionalizace práce, ekonomické prognózy, obchodní nebo podnikatelské informace, průzkum trhu, marketingové studie, průzkum veřejného mínění, obchodní průzkum, organizování výstav a veletrhů pro obchodní a reklamní účely, poradenství v obchodní činnosti, personální poradenství, pořádání veletrhů pro obchodní a reklamní účely, reklama; (40) výroba elektřiny a tepla.

(511) 4, 16, 35, 40
(210) O-484257

(111) **322181**
(220) 02.05.2011
(151) 21.12.2011
(540)



(591) Barevná
(730) **VLTAVA LABE MEDIA a.s.**, U Trezorky 921/2, Praha 5 - Jinonice, 15800, CZ
(740) JUDr. Jana Fráňová, advokátka, Jakubská 14, Praha 1, 11000
(510) (16) periodické a neperiodické tiskoviny všeho druhu, zejména noviny, časopisy, knihy, propagační materiály, spadající do této třídy, tiskárenské výrobky; (35) reklamní, inzertní a propagační činnost, komerční informační servis; (38) šíření elektronických časopisů, informací, elektronických periodik, knih v elektronické podobě prostřednictvím elektronické, telekomunikační nebo počítačové sítě, zejména Internetu; (39) distribuce tiskovin, zprostředkovatelská činnost v oblasti distribuce tiskovin; (41)

vydavatelská a nakladatelská činnost, vydávání odborných, vzdělávacích a zábavných zpráv a publikací, vydávání statistických zpráv a informací, zprostředkovatelská činnost v oblasti vydávání tiskovin.

(511) 16, 35, 38, 39, 41
(210) O-485344

(111) **322182**
(220) 02.05.2011
(151) 21.12.2011
(540)



(591) Barevná
(730) **VLTAVA LABE MEDIA a.s.**, U Trezorky 921/2, Praha 5 - Jinonice, 15800, CZ
(740) JUDr. Jana Fráňová, advokátka, Jakubská 14, Praha 1, 11000
(510) (16) periodické a neperiodické tiskoviny všeho druhu, zejména noviny, časopisy, knihy, propagační materiály, spadající do této třídy, tiskárenské výrobky; (35) reklamní, inzertní a propagační činnost, komerční informační servis; (38) šíření elektronických časopisů, informací, elektronických periodik, knih v elektronické podobě prostřednictvím elektronické, telekomunikační nebo počítačové sítě, zejména Internetu; (39) distribuce tiskovin, zprostředkovatelská činnost v oblasti distribuce tiskovin; (41) vydavatelská a nakladatelská činnost, vydávání odborných, vzdělávacích a zábavných zpráv a publikací, vydávání statistických zpráv a informací, zprostředkovatelská činnost v oblasti vydávání tiskovin.
(511) 16, 35, 38, 39, 41
(210) O-485350

(111) **322389**
(220) 02.03.2011
(151) 04.01.2012
(540)



(591) Barevná
(730) **INDUSTRIAL SYNERGY, a.s.**, Průmyslová 2007, Český Těšín, 70301, CZ
(740) Silesia Patent, s.r.o., Soukromá 261, Václavovice, 73924
(510) (6) obecné kovy v surovém a polozpracovaném stavu a jejich slitiny, kovové stavební konstrukce a stavební dílce, též kovová lešení, ocelové konstrukce a konstrukční dílce, válcované kovové profily, plech a plechové výrobky, též dělené pásky, vše v rámci této třídy, kovové regály, regály plechové a z profilové oceli, ocelové výrobky (neobsažené v jiných třídách), zejména ocelové rolety svinovací, kovové ohrady a ploty, kovové pletivo, kovové schody a schodnice (součást schodů), zámečnické výrobky kovové a železářské zboží, svařované výrobky z běžných konstrukčních ocelí, lisované díly, nádrže na veškeré tekutiny a všech forem z kovu, komíny kovové a kovové komínové stříšky, plechové potrubí pro vzduchotechniku, včetně protipožárních a regulačních kovových klapek, plechové opláštění na potrubí pro vzduchotechniku, mříže kovové pevné, nůžkové, otevírací, skládací, ozdobné a rolovací, kovové zábrany, kovové bezpečnostní konstrukce, kovové zámky, kovové závory a zárubně, kovové rozvory, kovové závěsy dveří a panty, kovové bezpečnostní dveře jako bytové, kancelářské, bank, trezorových místností, zbrojních skladů, bezpečnostní

kování, uzamykací systémy, mosazné kování, mosazné doplňky, kovové dveřní a nábytkové kování, kování okenní a dveřní kovové, kovové bezpečnostní sklepní konstrukce, kovové zábradlí, kovové brány a vrata, kovové pergoly, okenice kovové, výstavní stánky kovové, kovové konstrukce pro altánky, poutače z kovu, koše drátěné a kovové, kovové stavebnicové konstrukce pro nasvětlování interiérů, kovové sloupy pro nesení sítí, kovové okenní stavěče, kovové okenní uzávěry, kovové okenní zarážky, kovová okna posuvná, kovové střešní světlíky, kovové konstrukce pro elektrootvírače, kovová zařízení pro parkování jízdních kol, jmenovky kovové, kovový spojovací materiál, kovový šrot; (7) stroje a zařízení, též lisovací stroje, jejich části, náhradní díly k nim a lisovací nástroje, jako součásti lisovacích strojů, vše v rámci do této třídy, hydraulické zavírače dveří, hydraulické otevírače oken; (11) klimatizační a vzduchotechnická zařízení; (20) nábytek pro bytové interiéry, pro školy, pro kanceláře, pro továrny, důlní, dílenské a skladové účely, vše v rámci této třídy, nábytkářské polotovary a díly nábytek kovový a pro camping, židle, police, lavice, kovové regály a přihrádky, zahradní židle, sedátka, zámky, kombinační, zapuštěné, pružinové, bezpečnostní, kromě zámků elektrických kovových nebo nekovových, nábytek kovový nebo kombinovaný se dřevem a jinými materiály, nábytkové soupravy pro audiovizuální techniku v rámci této třídy, regály, police a skříně, celokovové regály, kovové regály kombinované s dřevěnými policemi, kovové šatní skříně a skříňky, kovové stoly a příslušenství stolů, kartotéky a registrační skříně, kovové postele, kovové stoličky, kovové stoly s deskami ze dřeva nebo plastu, výkresové skříně, policové skříně, zásuvkové skříně, pultové skříně s nástavbou, skříně s výklopnými dvířky, skříně s křídlovými dveřmi, skříně se žaluziemi, skříně se skládacími dveřmi, skříně univerzální, skříňky pro sběr použitých oděvů, kombinované skříně a skříňky, odpadkové koše nekovové, pořadače (registrační skříně) na karty kovové, kovové kontejnery s plastovými nebo kovovými zásuvkami, dílenské zásuvkové skříně a servisní vozíky (servisní stoly), dílenské pracovní stoly, dílenské stoly na nářadí; (35) maloobchodní a velkoobchodní služby v výrobky uvedenými ve tř. 6, 7, 11, 20, zprostředkování obchodních záležitostí, předvádění zboží, obchodní nebo podnikatelské informace, poradenství a poskytování konzultací v obchodní činnosti, zprostředkování interaktivního obchodu pomocí globálních komunikačních sítí (Internet) s výše uvedenými výrobky ve tř. 6, 7, 11, 20, marketing, reklamní a propagační činnost, zprostředkování reklamní činnosti, zejména pomocí globálních komunikačních sítí, organizování komerčních a reklamních výstav, vytváření obchodních a obchodně-informačních sítí, shromažďování různého zboží pro třetí osoby (kromě jejich přepravy), v rozsahu zboží tříd 1 až 34, za účelem umožnění spotřebitelům, aby si tyto výrobky mohli pohodlně prohlížet a nakupovat, dovozní a vývozní agentura; (37) stavby a opravy, stavební, stavebně-vybavovací a údržbařsko-opravárenská činnost, instalování, montáž, demontáž, údržba a opravy výše uvedených výrobků a zařízení, informace o opravách, zámečnictví; (40) zpracování a úprava materiálů, zpracování kovových materiálů, povrchová úprava kovových výrobků, zpracování materiálů mechanickou či chemickou transformací, opracování kovů a plechového materiálu a jeho úprava, zejména obrábění, stříhání, prorážení, svařování a pálení, tepelné dělení kovů za tepla i za studena, vše v rámci této třídy, broušení a leštění, galvanické pokovování, kovovýroba, vše v rámci této třídy.

(511) 6, 7, 11, 20, 35, 37, 40
(210) O-483720

(111) **322535**
(220) 11.04.2011
(151) 11.01.2012
(540)



(730) **Happy Sun Relax a.s.**, Příkop 838/6, Brno, Zábřdovice, 60200, CZ
(510) (35) komerční využití Internetu v oblastech obchodu a nabídky služeb, inzertní, propagační služby a informační služby prostřednictvím Internetu za účelem obchodu, propagační činnost a reklama; (41) provozování a

pronájem fitness centra, posilovny, provozování tělovýchovných a rekondičních zařízení, poskytování informací o možnostech zábavy, výchově a vzdělání, trenérská činnost; (44) provozování zařízení sloužících k regeneraci a rekondici, služby solárií, provádění neinvazivní liposukce - kavitace, kolagenárium.

(511) 35, 41, 44
(210) O-484784

(111) **322536**
(220) 11.04.2011
(151) 11.01.2012
(540)



(730) **Happy Sun Relax a.s.**, Příkop 838/6, Brno, Zábřovice, 60200, CZ
(510) (35) komerční využití Internetu v oblastech obchodu a nabídky služeb, inzertní, propagační služby a informační služby prostřednictvím Internetu za účelem obchodu, propagační činnost a reklama; (41) služby pro oddech a rekreaci, poskytování služeb zábavného, sportovního, oddechového, rekreačního charakteru, zejména v souvislosti s přechodným pobytem osob mimo místo trvalého bydliště, provozování míst zábavného, sportovního, oddechového, rekreačního charakteru, například rekreačních středisek a komplexů, informace o možnostech rekreace, rozptýlení a zábavy, půjčování sportovního nářadí, s výjimkou dopravních prostředků; (43) ubytovací a stravovací služby, poskytování přechodného ubytování, rezervace přechodného ubytování, dočasné ubytování, hostinská činnost.

(511) 35, 41, 43
(210) O-484787

(111) **322814**
(220) 25.05.2011
(151) 25.01.2012
(540)



(730) **MORAVOSEED CZ a.s.**, Mušlov 1701/4, Mikulov, 69201, CZ
(740) DANĚK & PARTNERS Advokátní a patentová kancelář, Ing. Dr. Vilém Daněk Ph.D., LL.M., patentový zástupce, Vinohradská 17, Praha 2, 12000
(510) (31) osiva, zemědělské a zahradnické výrobky v rámci této třídy, rostlinná semena, sadba, sazenice, cibule květinové, zrní (obilniny), obilná zrna v nezpracovaném stavu, obilninové zbytkové produkty pro živočišnou spotřebu, kukuřice, ječmen, pšenice, oves setý, otruby, seno, sláma, chovatelské, pěstitelské produkty jako jsou rostliny, keře, kmeny stromů, kulatina dřevěná, korek surový, surová kůra, surové dřevo, květiny sušené na ozdobu, květiny živé, větve a kytice z přírodních květin, přírodní trávníky, palmy, stromečky vánoční, zvířata domácí a hospodářská (živá), bílkoviny (proteiny) pro zvířata, potrava pro zvířata, stelivo pro domácí zvířata, krmiva suchá pro zvířata, moučka pro zvířata, přípravky posilující pro zvířata, nápoje pro domácí zvířata, potrava pro ptactvo, přísady do krmiv, ne pro lékařské účely, psí suchary, sůl pro dobytek, šrot pro zvířata, sépie (kosti pro ptáky), pochoutky a odměny ke žvýkání pro zvířata, výživa pro domácí zvířata, živé rybářské návnady, ryby, sumýši, korýši, měkkýši - vše živé, jikry rybí, řasy pro lidskou nebo živočišnou spotřebu (potravina), čerstvá zelenina jako je zelí červené i bílé, hlávkové i krouhané, cibule, čekanka salátová, hlávkové a listové saláty, okurky, pór, paprika (rostlina),

rebarbora, reveň, réva vinná, řepa jedlá, třítina cukrová, tykev, brambory čerstvé, bylinky čerstvé polévkové jako koření, kopra, bobule - čerstvé ovoce, citróny, pomeranče, citrusové ovoce, olivy čerstvé, ořechy, boby kakaové syrové, arašidy, kolové oříšky (plody kolovnicku), mandle, sezam, kokosové skořápky, čerstvé kaštiny, čočka (čerstvá), fazole čerstvé, hrách čerstvý, houby čerstvé, lanýže čerstvé, chléb svatojánský (lusky rohovnicku), chmel, kopřivy, rýže neopracovaná (natural), slad na výrobu piva a lihovin, kultura houbová na vysev (podhoubi), hrozny čerstvé, kořeny jedlé; (39) doprava, balení, skladování, zejména osiv a zemědělských a zahradnických výrobků, distribuce osiv, zemědělských a zahradnických výrobků, skladování osiv, zemědělských a zahradnických výrobků, přeprava zboží, spedice, zasilatelské služby, služby dopravce, jako je autobusová doprava, automobilová doprava, doprava letecká, lodní (námořní i říční), trajektová, železniční, tramvajová, nákladní (kamionová), osobní doprava i přeprava zboží a nákladů, pronájem a půjčování autokarů, automobilů, lodí, kamiónů, koní, pronájem garáží a parkovacích míst, lodivodství, pilotování, přeprava obměnými vozy, převozy sanitkou, půjčování závodních automobilů, spedice, stěhování, taxislužba, doprava a skladování odpadu, doručovací služby, kurýrní služby, doručování novin a časopisů, přeprava cennoští s doprovodem i bez, dodávka zboží poštou, balení zboží, nakládání, respektive vykládání zboží, služby nosičů, odtahování dopravních prostředků při poruchách a haváriích, vyprošťování uvíznutých lodí, vyzdvihování potopených lodí, skladování zboží, pronájem skladů, archivace elektronicky uložených dat nebo dokumentů, rozvod elektřiny, energie, tepla, vody, doprava ropou, služby turistické kanceláře s výjimkou kanceláří poskytujících hotelové rezervace, jako je zprostředkování přepravy, organizování cest, exkurzí, prohlídek, zájezdů, doprovázení turistů, organizování okružních výletů, okružních plaveb, jízdy výletní lodí, informace o dopravě, rezervace jízdenek, místenek, letenek a lodních lístků; (44) rostlinná výroba, šlechtění rostlin, rostlinné školky, zahradnictví, zahradnické služby, služby v oblasti zahradní architektury, údržba trávníků, aranžování květin, léčení stromů, letecké a pozemní rozprašování hnojiv a jiných zemědělských chemických látek, ničení plevelů, ničení škůdců v zemědělství, pronájem zemědělských nástrojů a zařízení, lékařské služby, veterinární péče, zdravotní péče, péče o hygienu a krásu osob a zvířat, zemědělské, zahradnické a lesnické služby, masáže, maséřské služby, regenerační a rekondiční služby v rámci této třídy, služby posiloven, fitness služby, služby solárií, provozování sportovních zařízení v rámci této třídy, provozování zařízení sloužících k regeneraci a rekondici v rámci této třídy, kadeřnické salóny, salóny krásy, implantace vlasů, manikúra, pedikúra, tetování, aromaterapeutické služby, kliniky nebo sanatoria (soukromé), pronajímání zdravotních (zdravotnických) zařízení, pořádání rekondičních pobytů v rámci této třídy, zdravotnická střediska, zotavovny, útulky (domovy), nemocniční služby, ošetřovatelské služby, veřejné lázně pro hygienické účely, parní lázně, výchova asistenčních psů pro postižené, sociální služby v rámci této třídy, poradenství a péče v rámci integrace handicapovaných lidí, chov zvířat, veterinární pomoc, péče o čistotu domácích zvířat, úprava (česání) zvířat, neurologie (chiropraktika), služby psychologa, léčba toxikomanů, stomatologie, plastická chirurgie, služby porodní asistentky, umělé oplodňování, oplodňování in-vitro, farmaceutické poradenství, služby optika, fyzioterapie, služby krevní banky.

(511) 31, 39, 44
(210) O-485945

(111) **322815**
(220) 25.05.2011
(151) 25.01.2012
(540)

MORAVOSEED

(730) **MORAVOSEED CZ a.s.**, Mušlov 1701/4, Mikulov, 69201, CZ
(740) DANĚK & PARTNERS Advokátní a patentová kancelář, Ing. Dr. Vilém Daněk Ph.D., LL.M., patentový zástupce, Vinohradská 17, Praha 2, 12000
(510) (31) osiva, zemědělské a zahradnické výrobky v rámci této třídy, rostlinná semena, sadba, sazenice, cibule květinové, zrní (obilniny), obilná zrna v nezpracovaném stavu, obilninové zbytkové produkty pro živočišnou spotřebu, kukuřice, ječmen, pšenice, oves setý, otruby, seno, sláma, chovatelské, pěstitelské produkty jako jsou rostliny, keře, kmeny stromů, kulatina dřevěná, korek surový, surová kůra, surové dřevo, květiny sušené na ozdobu, květiny živé, větve a kytice z přírodních květin, přírodní trávníky, palmy, stromečky vánoční, zvířata domácí a hospodářská (živá), bílkoviny (proteiny) pro zvířata, potrava pro zvířata, stelivo pro domácí zvířata, krmiva suchá pro zvířata, moučka pro zvířata, přípravky posilující pro zvířata, nápoje pro domácí zvířata, potrava pro ptactvo, přísady do krmiv, ne pro lékařské účely, psí suchary, sůl pro dobytek, šrot pro zvířata,

sépie (kosti pro ptáky), pochoutky a odměny ke žvýkání pro zvířata, výživa pro domácí zvířata, živé rybářské návnady, ryby, sumýši, korýši, měkkýši - vše živé, jikry rybí, řasy pro lidskou nebo živočišnou spotřebu (potravina), čerstvá zelenina jako je zelí červené i bílé, hlávkové i krouhané, cibule, čekanka salátová, hlávkové a listové saláty, okurky, pór, paprika (rostlina), rebarbora, reveň, réva vinná, řepa jedlá, třtina cukrová, tykev, brambory čerstvé, bylinky čerstvé polévkové jako koření, kopra, bobule - čerstvé ovoce, citróny, pomeranče, citrusové ovoce, olivy čerstvé, ořechy, boby kakaové syrové, arašidy, kolové oříšky (plody kolovníku), mandle, sezam, kokosové skořápky, čerstvé kaštiny, čočka (čerstvá), fazole čerstvé, hrách čerstvý, houby čerstvé, lanýže čerstvé, chléb svatojánský (lusky rohovníku), chmel, kopřivy, rýže neopracovaná (natural), slad na výrobu piva a lihovin, kultura houbová na vysev (podhoubí), hrozny čerstvé, kořeny jedlé; (39) doprava, balení, skladování, zejména osiv a zemědělských a zahradnických výrobků, distribuce osiv, zemědělských a zahradnických výrobků, přeprava zboží, spedice, zasilatelské služby, služby dopravce, jako je autobusová doprava, automobilová doprava, doprava letecká, lodní (námořní i říční), trajektová, železniční, tramvajová, nákladní (kamionová), osobní doprava i přeprava zboží a nákladů, pronájem a půjčování autokarů, automobilů, lodí, kamióňů, koní, pronájem garáží a parkovacích míst, lodivodství, pilotování, přeprava obměnami vozy, převozy sanitkou, půjčování závodních automobilů, spedice, stěhování, taxislužba, doprava a skladování odpadu, doručovací služby, kurýrní služby, doručování novin a časopisů, přeprava cenností s doprovodem i bez, dodávka zboží poštou, balení zboží, nakládání, respektive vykládání zboží, služby nosičů, odtahování dopravních prostředků při poruchách a haváriích, vyprošťování uvíznutých lodí, vyzdvihování potopených lodí, skladování zboží, pronájem skladů, archivace elektronicky uložených dat nebo dokumentů, rozvod elektřiny, energie, tepla, vody, doprava ropovodem, služby turistické kanceláře s výjimkou kanceláří poskytujících hotelové rezervace, jako je zprostředkování přepravy, organizování cest, exkurzí, prohlídek, zájezdů, doprovázení turistů, organizování okružních výletů, okružních plaveb, jízdy výletní lodí, informace o dopravě, rezervace jízdenek, místenek, letenek a lodních lístků; (44) rostlinná výroba, šlechtění rostlin, rostlinné školky, zahradnictví, zahradnické služby, služby v oblasti zahradní architektury, údržba trávníků, aranžování květin, léčení stromů, letecké a pozemní rozprašování hnojiv a jiných zemědělských chemických látek, ničení plevele, ničení škůdců v zemědělství, pronájem zemědělských nástrojů a zařízení, lékařské služby, veterinární péče, zdravotní péče, péče o hygienu a krásu osob a zvířat, zemědělské, zahradnické a lesnické služby, masáže, maséřské služby, regenerační a rekondiční služby v rámci této třídy, služby posílení, fitness služby, služby solárií, provozování sportovních zařízení v rámci této třídy, provozování zařízení sloužících k regeneraci a rekondici v rámci této třídy, kadeřnické salóny, salóny krásy, implantace vlasů, manikúra, pedikúra, tetování, aromaterapeutické služby, kliniky nebo sanatoria (soukromé), pronajímání zdravotních (zdravotnických) zařízení, pořádání rekondičních pobytů v rámci této třídy, zdravotnická střediska, potařovny, útulky (domovy), nemocniční služby, ošetrovatelské služby, veřejné lázně pro hygienické účely, parní lázně, výchova asistenčních psů pro postižené, sociální služby v rámci této třídy, poradenství a péče v rámci integrace handicapovaných lidí, chov zvířat, veterinární pomoc, péče o čistotu domácích zvířat, úprava (česání) zvířat (chiropraktika), služby psychologa, léčba toxikomanů, stomatologie, plastická chirurgie, služby porodní asistentky, umělé oplodňování, oplodňování in-vitro, farmaceutické poradenství, služby optika, fyzioterapie, služby krevní banky.

(511) 31, 39, 44
(210) O-485948

(111) **323095**
(220) 27.05.2011
(151) 08.02.2012
(540)

ASOCIACE AKREDITOVANÝCH A AUTORIZOVANÝCH ORGANIZACÍ



(591) Barevná
(730) **Asociace akreditovaných a autorizovaných organizací, z.s.**, Prosecká 412/74, Praha 9, Prosek, 19000, CZ
(740) Mgr. Ing. Jana Krupičková, advokátka, Divadelní 3/a, Plzeň, 30100
(510) (37) realizace pozemních a inženýrských staveb, rekonstrukce a údržba výtahů, opravy a montáž měřidel, inspekce (odborný dozor) v oblasti stavebnictví; (42) zkoušení stavebních výrobků, materiálů, hmot, dílců, konstrukcí a objektů, mostů a zkoušky tepelně technických vlastností, certifikace stavebních materiálů, hmot, výrobků, dílců, konstrukcí, elektrických přístrojů k vypínání, ke spínání nebo ochraně elektrických obvodů a systémů řízení QMS, EMS, BOZP a obdobných systémů řízení, ověřování stanovených měřidel autorizovaným metrologickým střediskem, úřední měření průtoku a objemu odpadních vod, zkoušení strojírenských, stavebních a elektrotechnických výrobků, výtahů včetně technologických zařízení, speciálních částí objektů, předpínacích systémů, kalibrace měřidel délků, tlaku, tvrdosti betonu, měřičů tepla, průtoku, teploty, napíjecích souprav pro předpjatý beton, zkušebních strojů pro materiálové zkoušky, certifikace systémů jakosti v odvětví stavebnictví a příbuzných oborech, certifikace systémů a posuzování environmentálního managementu a environmentálních systémů budov, projektová a inženýrská příprava pozemních a inženýrských staveb, provádění inspekce výtahů, příprava podkladů pro technické normy, provádění kontroly kvality stavebních prací a výrobků, provádění kontroly statických a dynamických výpočtů staveb, posuzování vlivů na životní prostředí, poradenská a expertizní činnost ve výše uvedených oblastech služeb tř. 42.
(511) 37, 42
(210) O-486016

(111) **323103**
(220) 11.07.2011
(151) 08.02.2012
(540)



(591) Barevná
(730) **Skříně Liberec s.r.o.**, Na Hranici 387, Rychnov u Jablonce nad Nisou, 46802, CZ
(510) (19) stavební materiály nekovové, řezivo, nekovové polotovary pro stavební a truhlářskou výrobu, stavební truhlářské výrobky ze dřeva, jako například okna, dveře, vrata, portály, příčky, schodiště, obklady, podhledy, stropy a podlahy; (20) nábytek všeho druhu (dřevěný, ratanový, proutěný, kovový, čalouněný, plastový, skleněný), nábytkové díly a sestavy, sedací soupravy, křesla, pohovky, postele, police, lavice a židle, vysoké židle pro děti, skládací židle, barové židle, stoly a stolký pro počítačovou a audiovizuální techniku, stoly, psací stoly, stolký, servírovací stolký, toaletní stolký, stoličky, regály, skříně, skříňky, komody, sekretáře, obývací stěny, ložnice, čalouněné soupravy, nábytek lůžkový, nábytek skříňkový, sektorový nábytek, koupelnový nábytek, kancelářský nábytek, dětský nábytek, kuchyňské linky, díly pro kuchyňské linky, zrcadla, rámy, stojany, košíkářské zboží, bytové doplňky nebo okrasné předměty ze dřeva, korku,

proutí, rákosu, třtiny, rohoviny, slonoviny, kostic, želvoviny, jantaru, perleti, mořské pěny, buničiny a z náhražek těchto hmot nebo z plastických hmot, nábytek zahradní a kempingový, nábytek skládací a přenosný, truhlářské umělecké výrobky, dřevěná ramínka na oděvy; (37) restaurování, montáž, servis, opravy a údržba bytových doplňků, nábytku a jeho částí; (40) výroba bytových doplňků, nábytku a jeho částí na zakázku.

(511) 19, 20, 37, 40
(210) O-486619

(111) **323493**
(220) 11.05.2011
(151) 29.02.2012
(540)

Královka centrum

(730) **Zachovalová Jitka**, Hradecká 232, Telč, 58856, CZ
(740) Martin Zachoval, Sedláčkova 505/25, Brno, 60200
(510) (31) výrobky zemědělské, zahradnické, lesní a zrní neuvedené v jiných třídách, živá zvířata, čerstvé ovoce a zelenina, osivo, rostliny a přírodní květiny, krmivo pro zvířata, slad, květiny živé, květiny sušené na ozdobu, věnce z přírodních květin, rostliny, semena, sazenice, hrnkové květiny, plody pro zahradnictví a zemědělství (zejména hlízy, cibulky), ostatní floristické zboží spadající do této třídy; (35) pomoc při řízení obchodní činnosti, obchodní administrativa, kancelářské práce, správa obchodních zájmů třetích osob, poskytování pomoci při provozování obchodu, reklama, marketing, propagační činnost, komerční prezentace; (36) činnosti související s nemovitostmi spadající do této třídy, obchodování s nemovitostmi, výběr nájemného, realitní kanceláře, pronájem nemovitostí s poskytováním základních služeb zařazených do této třídy zajišťujících řádný provoz nemovitostí, pronajímání kanceláří (nemovitostí), odhady nemovitostí, zprostředkování v oblasti nemovitostí, služby spojené se správou nemovitostí spadající do této třídy.

(511) 31, 35, 36
(210) O-485593

(111) **323588**
(220) 26.09.2011
(151) 29.02.2012
(540)



(730) **Roubal Pavel**, Holubova 283, Hradec Králové, 50009, CZ
(510) (9) pouzdra na mobilní telefony, na brýle, na fotoaparáty, na kamery, na přenosné počítače, na elektronickou navigaci; (18) kožená galanterie, batohy, aktovky, tašky nákupní, náprsní, cestovní, lovecké, na kolečkách, na nošení dětí, plážové tašky, kufrů, kabelky; (20) stojany k vystavování zboží.

(511) 9, 18, 20
(210) O-488983

(111) **323810**
(220) 26.07.2011
(151) 21.03.2012
(540)

MEVIUS

(730) **Japan Tobacco Inc.**, 2-2-1 Toranomom, Minato-ku, Tokyo, JP
(740) Všečeka Zelený Švorčík a partneři, advokátní a patentová kancelář, JUDr. Otakar Švorčík, advokát, Hálkova 1406/2, Praha 2, Nové Město, 12000
(510) (34) tabák, surový nebo zpracovaný, tabák na kouření, dýmkový tabák, tabák k ručnímu balení, žvýkáci tabák, snus tabák, cigarety, doutníky, cigarillos, šňupavý tabák, popelníky, cigaretové špičky, zapalovače pro kuřáky, cigaretové papíry, cigaretové dutinky na kouření a zápalky.

(511) 34
(210) O-487442

(111) **324409**
(220) 26.10.2011
(151) 25.04.2012
(540)



(591) Barevná
(730) **Human Ways, s.r.o.**, Osadní 324/12a, Praha 7, 17000, CZ
(740) Pavel Reichel a kol., Ing. Pavel Reichel, Lopatecká 14, Praha 4, 14700
(510) (9) software, elektronické publikace; (35) provozování virtuálních obchodních středisek na Internetu v oblasti software, zejména pro registraci léčiv, organizování prodeje software a zprostředkování v oblasti software; (42) poskytování a pronájem software, jeho údržba, instalace a aktualizace, poradenství v oblasti software.

(511) 9, 35, 42
(210) O-489753

(111) **324479**
(220) 28.03.2011
(151) 02.05.2012
(540)

deutsch korrekt

(730) **Megger Nicole Meta dipl. Päd.**, 5, Sedlec, 32600, CZ
Průcha-Wittmann Julia Bc., Francouzská tř. 31, Plzeň, 32600, CZ
(740) Advokátní kancelář Svejkovský, Kabelková, v.o.s., JUDr. Jaroslav Svejkovský, Kamenická 1, Plzeň, 30100
(510) (41) výchova a vzdělávání, výuka jazyků, pořádání školení, pořádání kurzů, překladatelské služby, tlumočení.

(511) 41
(210) O-484381

(111) **324931**
(220) 13.09.2011
(151) 23.05.2012
(540)

OctoPOS

(730) **YOUR SYSTEM, spol. s r.o.**, Türkova 2319/5b, Praha 4, 14900, CZ
(740) PROPATENT, Ing. Vlasta Sedláčková, Pod Pekařkou 107/1, Praha 4, Podolí, 14700
(510) (4) paliva včetně benzínu pro motory a osvětlovací látky; (42) vědecké a technologické služby a související výzkum a projektování, analytické a výzkumné služby v průmyslu, navrhování a vývoj počítačového hardwaru a softwaru.
(511) 4, 42
(210) O-488651

(111) **325631**
(220) 02.05.2011
(151) 20.06.2012
(540)

KŘÍŽOVKÁŘSKÝ TV EXPRES

(730) **VLTAVA LABE MEDIA a.s.**, U Trezorky 921/2, Praha 5 - Jinonice, 15800, CZ
(740) JUDr. Jana Fráňová, advokátka, Jakubská 14, Praha 1, 11000
(510) (16) periodické a neperiodické tiskoviny všeho druhu, zejména noviny, časopisy, knihy, propagační materiály, spadající do této třídy, tiskárenské výrobky; (35) reklamní, inzertní a propagační činnost, komerční informační servis; (38) šíření elektronických časopisů, informací, elektronických periodik, knih v elektronické podobě prostřednictvím elektronické, telekomunikační nebo počítačové sítě, zejména Internetu; (39) distribuce tiskovin, zprostředkovatelská činnost v oblasti distribuce tiskovin; (41) vydavatelská a nakladatelská činnost, vydávání odborných, vzdělávacích a zábavných zpráv a publikací, vydávání statistických zpráv a informací, zprostředkovatelská činnost v oblasti vydávání tiskovin.
(511) 16, 35, 38, 39, 41
(210) O-485347

(111) **325823**
(220) 13.09.2010
(151) 27.06.2012
(540)

KUBESO

(730) **Bednář Jan**, Vavřínecká 1059/6, Brno - Komín, 62400, CZ
(740) Patentová a známková kancelář, Ing. Jiří Dohnal, Nedbalova 29, Brno, 62300
(510) (6) obecné kovy v surovém a polozpracovaném stavu a jejich slitiny, kovové stavební materiály, kabely a kovové dráty neelektrické, zámečnické a klempířské výrobky kovové, kovové nádoby, nádrže a tanky stabilní všech velikostí na kapaliny a plyny, tlakové i beztlakové, zásobníky kovové na sypké nebo vytékání schopné materiály, kovové potrubní rozvody, kovové konstrukce, haly, dveře kovové, rámy na dveře kovové, okna kovová, rámy na okna kovové, dveřní kování kovové, kovové trubky, roury a hadice, řetězy, ocelové kuličky, hřebíky, šrouby a ostatní spojovací materiál kovový, kovové výrobky neobsažené v jiných třídách; (19) stavební materiály nekovové, včetně polozpracovaného řeziva, například na trámy, prkna, dřevěné panely, překližky, panely betonové, cihly, tvárnice a dlaždice, střešní krytina, jakož i střešní tašky, skleněné cihly, přírodní kámen, umělý kámen, cement, vápno, malta, jakož i suché maltové a omítkové směsi, sádra, šterk, drt, antuka, kameninové a cementové roury, stavební materiál pro stavbu cest, zejména sportovních drah, asfalt, směla, živice, neohebné trubky nekovové pro stavebnictví, přenosné konstrukce nekovové, přenosné domy, stavební materiály nekovové ve tvaru dveří, oken, včetně oken, střešních oken, rámy na dveře nekovové, rámy na okna nekovové, okenní kování nekovové, stavební sklo, skleněné kostky a dlaždice; (20) nábytek včetně kovového a kempinkového nábytku, broušená skla a zrcadla, rámy, výrobky ze dřeva, korku, třtiny, vrbového proutí, rohoviny, kostí, slonoviny, z kostic, želvoviny, jantaru, perleti, mořské pěny, buničiny, pokud nejsou zahrnuty v jiných třídách, výrobky z náhražek těchto materiálů včetně výrobků z plastických hmot, pokud nejsou zařazeny v jiných třídách, zámečnické výrobky nekovové, domovní schránky ani kovové ani zděné, matrace, žíněnky, podhlavníky; (24) tkaniny včetně

textilu metrového, textilní výrobky, pokud nejsou obsaženy v jiných třídách, například potahové látky, závěsy, dekorační látky, pokrývky ložní včetně pokrývek cestovních, ubrusy; (37) stavebnictví, opravy, instalační služby, vedení a realizace průmyslových, bytových a občanských staveb včetně souvisejících zemních prací, řízení staveb technologických celků, technický dozor pro montáže technologických celků, jakož i montážní, servisní a opravárenská činnost v souvisejících uvedených oborech, sklenářské práce, zámečnické práce spadající do této třídy - opravy, zprostředkovatelská a poradenská činnost v oblasti výše uvedených služeb tř. 37.

(511) 6, 19, 20, 24, 37
(210) O-479400

(111) **326096**
(220) 21.01.2011
(151) 11.07.2012
(540)

CZECH POSITION

(730) **MAFRA, a.s.**, Karla Engliše 519/11, Praha 5, 15000, CZ
(740) Rott, Růžička & Guttman a spol., Vyskočilova 1566, Praha 4, Michle, 14000
(510) (16) tiskoviny všech druhů, zejména noviny, časopisy, knihy, tištěné propagační materiály, fotografie; (35) služby propagační, reklamní, inzertní, agenturní služby (obchodní vedení), zprostředkovatelské služby v oblasti obchodních informací a obchodu s výrobky ve třídě 16, prodej reklamy, reklamní a PR služby, průzkumy trhu, průzkumy veřejného mínění, personální poradenství, personální služby a zprostředkování práce, poskytované též prostřednictvím Internetu, prodej audiovizuálních nosičů, manažerské poradenství; (38) šíření zpráv a tiskovin, šíření a přenos inzerce a reklamy - vše prostřednictvím počítačových sítí, včetně Internetu, šíření audiovizuálních a publicistických děl (pořadů), informační kanceláře, mediální poradenství; (39) služby distribuční, zejména distribuce knih, novin a časopisů, distribuce audiovizuálních nosičů; (41) nakladatelské a vydavatelské služby, zejména vydávání novin, časopisů a knih, vzdělávací aktivity, pořádání konferencí a společenských setkání, zpravodajské služby, výroba audiovizuálních nosičů a děl a publicistických děl.
(511) 16, 35, 38, 39, 41
(210) O-482561

(111) **327391**
(220) 29.11.2011
(151) 19.09.2012
(540)



(591) Barevná
(730) **Hostex spol. s r.o.**, Žerotínova 63, Šumperk, 78701, CZ
(510) (29) maso, ryby, konzervované, mražené, sušené a vařené ovoce a zelenina, vejce, mléko a výrobky z nich, mléčné výrobky, včetně sýrů a pomazánek se sýry.
(511) 29
(210) O-490694

(111) **328868**
(220) 21.06.2011
(151) 19.12.2012
(540)

BENSON & HEDGES SLIDE

(730) **JT International SA**, Rue Kazem-Radjavi 8, 1202 Geneva, CH
(740) Všetečka Zelený Švorčík a partneři, advokátní a patentová kancelář, JUDr. Otakar Švorčík, advokát, Hálkova 1406/2, Praha 2, Nové Město, 12000
(510) (34) tabák, surový nebo zpracovaný, tabák na kouření, dýmkový tabák, tabák pro ruční balení cigaret, žvýkací tabák, snus tabák (tabák z vlhkého prášku), cigarety, doutníky, cigarillos (krátké doutníky), přípravky ke kouření prodávané samostatně nebo ve směsích s tabákem, nikoliv k

lékařským nebo léčebným účelům, šňupavý tabák, potřeby pro kuřáky
zahmuté do třídy 34, cigaretový papír, tuby na cigarety a zápalky.

(511) 34
(210) O-486682

(111) **332888**
(220) 24.02.2011
(151) 31.07.2013
(540)

DŮM
& ZAHRADA

(591) Barevná
(730) VLTAVA LABE MEDIA a.s., U Trezorky 921/2, Praha 5 - Jinonice,
15800, CZ
(740) JUDr. Jana Fráňová, advokátka, Jakubská 14, Praha 1, 11000
(510) (16) periodické tiskoviny – časopis; (35) reklama, tištěná inzerce; (41)
vydavatelská a nakladatelská činnost.
(511) 16, 35, 41
(210) O-483537

(111) **332889**
(220) 04.04.2011
(151) 31.07.2013
(540)

kondice

(730) VLTAVA LABE MEDIA a.s., U Trezorky 921/2, Praha 5 - Jinonice,
15800, CZ
(740) AK Jana Fráňová, JUDr. Jana Fráňová, advokátka, Jakubská 14, Praha 1,
11000
(510) (16) periodické a neperiodické publikace, knihy, časopisy, brožury,
tiskoviny, učebnice a učební pomůcky, fotografie, informační produkty na

papírových nosičích, letáky, plakáty, tištěné manuály, reklamní,
propagační, užitkové, umělecké nebo ozdobné předměty z papíru, balící
papír, kancelářské potřeby, pastelky, pera, pohlednice, dopisní papíry,
obálky, přání, kalendáře, samolepky; (35) inzertní, reklamní a propagační
činnost, obstaravatelská a zprostředkovatelská činnost v oblasti obchodu s
výrobky uvedenými ve tř. 16, pomoc při řízení obchodní činnosti,
poskytování obchodních informací a jiných informačních produktů
reklamního charakteru, multimediálních informací, on-line inzerce a
marketing, služby reklamní agentury, průzkum trhu, marketingové studie,
průzkum veřejného mínění, obchodní průzkum, organizování výstav a
veletrhů pro obchodní a reklamní účely, poradenství v obchodní činnosti,
reklama včetně televizní, rozšiřování reklamních materiálů, předplacení
novin a časopisů; (38) poskytování internetových diskusních fór, rozhlasové
a televizní vysílání; (41) vydávání elektronických knih a časopisů on-line,
vydavatelství a nakladatelství, výroba rozhlasových a televizních programů,
organizování a vedení konferencí, kongresů, seminářů, symposií,
kulturních nebo vzdělávacích výstav, plesů, organizování soutěží
(vzdělávacích nebo zábavných), provozování sportovních zařízení; (44)
farmaceutické poradenství.

(511) 16, 35, 38, 41, 44
(210) O-484600

(111) **333600**
(220) 24.02.2011
(151) 11.09.2013
(540)

DŮM
& ZAHRADA

(730) VLTAVA LABE MEDIA a.s., U Trezorky 921/2, Praha 5 - Jinonice,
15800, CZ
(740) JUDr. Jana Fráňová, advokátka, Jakubská 14, Praha 1, 11000
(510) (16) periodické tiskoviny – časopis; (35) reklama, tištěná inzerce; (41)
vydavatelská a nakladatelská činnost.
(511) 16, 35, 41
(210) O-483536

Zániky ochranných známek uplynutím doby platnosti

Kapitola obsahuje údaje o ochranných známkách, které zanikly uplynutím doby platnosti podle ustanovení § 29 odst. 1 zákona č. 441/2003 Sb.

Číslo zápisu (111)	Číslo přihlášky (210)	Datum zániku (141)
120781	74972	17.05.2020
161546	44261	12.05.2020
161547	44262	12.05.2020
161675	44277	12.05.2020
161677	44283	12.05.2020
168346	57473	10.05.2020
168952	57509	17.05.2020
230497	155349	12.05.2020
230498	155406	16.05.2020
230500	155453	17.05.2020
231468	155353	15.05.2020
231469	155357	15.05.2020
232367	155438	16.05.2020
233821	155254	10.05.2020
233822	155255	10.05.2020
234422	155221	10.05.2020
234432	155461	17.05.2020
235088	155227	10.05.2020
235090	155242	10.05.2020
235091	155243	10.05.2020
235104	155364	15.05.2020
235106	155378	15.05.2020
235107	155407	16.05.2020
235109	155433	16.05.2020
235110	155434	16.05.2020
235843	155413	16.05.2020
235850	155436	16.05.2020
235852	155448	16.05.2020
235853	155462	17.05.2020
235854	155463	17.05.2020
235856	155466	17.05.2020
235863	155497	17.05.2020
236652	155366	15.05.2020
236653	155373	15.05.2020
236656	155428	16.05.2020
237379	155372	15.05.2020
237381	155385	15.05.2020
238247	155251	10.05.2020
238255	155344	12.05.2020
238256	155356	15.05.2020
238257	155411	16.05.2020

Číslo zápisu (111)	Číslo přihlášky (210)	Datum zániku (141)
239104	155225	10.05.2020
239105	155241	10.05.2020
239991	154331	11.04.2020
240002	155252	10.05.2020
240004	155354	15.05.2020
240006	155435	16.05.2020
240886	155239	10.05.2020
241910	155382	15.05.2020
242873	155437	16.05.2020
244068	155489	17.05.2020
245393	155432	16.05.2020
314348	476555	10.05.2020
314349	476557	10.05.2020
314352	476589	12.05.2020
314476	476573	11.05.2020
314478	476596	12.05.2020
314479	476599	12.05.2020
314489	476716	17.05.2020
314583	476567	11.05.2020
314584	476668	13.05.2020
314585	476672	13.05.2020
314587	476684	14.05.2020
314588	476685	14.05.2020
314711	476593	12.05.2020
314712	476594	12.05.2020
314713	476623	12.05.2020
314718	476699	14.05.2020
314722	476706	14.05.2020
314723	476707	14.05.2020
314724	476712	14.05.2020
314725	476718	17.05.2020
314732	476747	17.05.2020
314880	476645	13.05.2020
314881	476646	13.05.2020
314882	476670	13.05.2020
315011	476541	10.05.2020
315012	476553	10.05.2020
315015	476671	13.05.2020
315100	476633	13.05.2020
315224	476546	10.05.2020
315364	476582	11.05.2020

Číslo zápisu (111)	Číslo přihlášky (210)	Datum zániku (141)
315365	476653	13.05.2020
315455	476551	10.05.2020
315458	476587	12.05.2020
315528	476542	10.05.2020
315530	476650	13.05.2020
315531	476651	13.05.2020
315532	476652	13.05.2020
315533	476656	13.05.2020
315650	476566	11.05.2020
315652	476606	12.05.2020
315654	476611	12.05.2020
315656	476614	12.05.2020
315658	476628	12.05.2020
315768	476480	17.05.2020
315769	476574	11.05.2020
315772	476580	11.05.2020
315773	476632	13.05.2020
315774	476643	13.05.2020
315777	476708	14.05.2020
315780	476729	17.05.2020
315943	476598	12.05.2020
316188	476563	11.05.2020
316485	476608	12.05.2020
316488	476713	16.05.2020
316590	476638	13.05.2020
316699	476537	10.05.2020
316803	476591	12.05.2020
316804	476660	13.05.2020
316925	476585	11.05.2020
316926	476704	14.05.2020
317034	476736	17.05.2020
317199	476634	13.05.2020
317200	476688	14.05.2020
317442	476583	11.05.2020
318058	476726	17.05.2020
318560	476719	17.05.2020
322154	476602	12.05.2020
322269	476698	14.05.2020
325971	476740	17.05.2020
354516	493015	10.05.2020

Změny vlastníků ochranných známek

Kapitola obsahuje údaje o ochranných známkách, které byly převedeny nebo přešly ve smyslu ustanovení § 15 odst. 1, 2 a § 16 zákona č. 441/2003 Sb. na jiného vlastníka v rozsahu všech zapsaných výrobků nebo služeb.

Číslo zápisu (111)	Dřívější vlastník (770)	Nynější vlastník (730)	S účinností od (580)
179375	SUBARU CORPORATION, 1-20-8, Ebisu, Shibuya-ku, Tokyo, JP	Changzhou Fuji Changchai Robin Gasoline Engine Co., Ltd, No. 28 Changjiang North Road, Xinbei District, Changzhou, Jiangsu, CN	04.12.2020
222884	Sdružení vinařů Blatnice, č.p. 311, Blatnice pod sv. Antonínkem, 69671, CZ	Cícha Jan, č. p. 360, Blatnice pod Svatým Antonínkem, 69671, CZ	04.12.2020
232916	Ing. Jenčík Petr, Prádlo čp. 92, 33501, CZ	Jenčíková Hana, náměstí Augustina Němejce 67, Nepomuk, 33501, CZ	02.12.2020
232916	Jenčíková Hana, náměstí Augustina Němejce 67, Nepomuk, 33501, CZ	Jenčík a dcery, s.r.o., č. p. 5, Prádlo, 33501, CZ	02.12.2020
236796	Sdružení vinařů Blatnice, č. p. 311, Blatnice pod Svatým Antonínkem, 69671, CZ	Cícha Jan, č. p. 360, Blatnice pod Svatým Antonínkem, 69671, CZ	04.12.2020
237523	Sdružení vinařů Blatnice, č. p. 311, Blatnice pod Svatým Antonínkem, 69671, CZ	Cícha Jan, č. p. 360, Blatnice pod Svatým Antonínkem, 69671, CZ	04.12.2020
237831	Ecolab Inc., 370 Wabasha Street North, St. Paul, 55102, MN, US	ECOLAB USA Inc., 1 Ecolab Place, St. Paul, 55102, MN, US	03.12.2020
285673	3 star activity hotels, a.s., Dobrovského 553/8, Praha 7, Holešovice, 17000, CZ	JetAdvice Kft., József Attila utca 12, 2724 Újlengyel, HU	03.12.2020
354889	Dominus Nominum Ltd., Makariou III, 22 Makaria Center, 4th floor, Office 403, Larnaca, CY	AKTIFF, s.r.o., Klimentská 1652/36, Praha 1, Nové Město, 11000, CZ	04.12.2020
354890	Dominus Nominum Ltd., Makariou III, 22 Makaria Center, 4th floor, Office 403, Larnaca, CY	AKTIFF, s.r.o., Klimentská 1652/36, Praha 1, Nové Město, 11000, CZ	04.12.2020
355455	Sdružení vinařů Blatnice, Blatnice pod Svatým Antonínkem 311, Blatnice pod Svatým Antonínkem, 69671, CZ	Cícha Jan, č. p. 360, Blatnice pod Svatým Antonínkem, 69671, CZ	04.12.2020
356402	DOMINUS NOMINUM LTD, Makariou III, 22 Makaria Center, 4th floor, Office 403, Larnaca, CY	AKTIFF, s.r.o., Klimentská 1652/36, Praha 1, Nové Město, 11000, CZ	04.12.2020
365110	Dominus Nominum Ltd., Makariou III, 22 Makaria Center, 4th floor, Office 403, Larnaca, CY	AKTIFF, s.r.o., Klimentská 1652/36, Praha 1, Nové Město, 11000, CZ	04.12.2020
368848	Dobeš Martin, Englerova 337/9, Praha 9, Třeboradice, 19600, CZ	Dobešová Petra Bc., Englerova 337/9, Praha 9, Třeboradice, 19600, CZ	02.12.2020
378761	Tamara Concept s.r.o., Radhošská 1623/22, Praha 3, Žižkov, 13000, CZ	Tamara Concept One s.r.o., Polská 1505/40, Praha 2, Vinohrady, 12000, CZ	03.12.2020
378762	Tamara Concept s.r.o., Radhošská 1623/22, Praha 3, Žižkov, 13000, CZ	Tamara Concept One s.r.o., Polská 1505/40, Praha 2, Vinohrady, 12000, CZ	03.12.2020

Změny v údajích o vlastnících ochranných známek

Kapitola obsahuje ochranné známky, u kterých byla v rejstříku ochranných známek vyznačena změna v údajích o vlastnících ve smyslu ustanovení § 27 odst. 2 a 7 zákona č. 441/2003 Sb.

Číslo zápisu (111)	Vlastník (730)	S účinností od (580)
169197	Warner Music UK Limited, 27 Wrights Lane, London W8 5 SW, GB	08.12.2020
169395	GOLDEN LADY COMPANY S.p.A., Via Leopardi 3/5, 46043 Castiglione Delle Stiviere (MN), IT	03.12.2020
232262	MALFINI, a.s., Oblouková 391, Ústí nad Labem, Skorotice, 40340, CZ	02.12.2020
238795	thyssenkrupp rothe erde Slovakia, a.s., Robotnícka, 017 01 Povážská Bystrica, SK	04.12.2020
239082	Verizon Trademark Services LLC, 1300 I Street, NW, Suite 500 East, Washington DC 20005, WA, US	07.12.2020
240463	Ministr Ladislav, Pod Hrází 92, Spožil, 53002, CZ	02.12.2020
243569	JT International SA, Rue Kazem-Radjavi 8, 1202 Geneva, CH	08.12.2020
243570	JT International SA, Rue Kazem-Radjavi 8, 1202 Geneva, CH	08.12.2020
244214	M D Let s.r.o., Svitavská 500/7, Blansko, 67801, CZ	08.12.2020
245728	PRO SANUM a.s. Praha, Štěpánská 615/24, Praha 1, Nové Město, 11000, CZ	07.12.2020
247355	Blizzard Entertainment, Inc., 1 Blizzard Way, Irvine 92618, CA, US	03.12.2020
249570	PROEBIZ s.r.o., Masarykovo náměstí 52/33, Ostrava, Moravská Ostrava, 70200, CZ	07.12.2020
256396	JT International SA, Rue Kazem-Radjavi 8, 1202 Geneva, CH	08.12.2020
259509	Blizzard Entertainment, Inc., 1 Blizzard Way, Irvine 92618, CA, US	03.12.2020
263034	PROEBIZ s.r.o., Masarykovo náměstí 52/33, Ostrava, Moravská Ostrava, 70200, CZ	07.12.2020
263036	PROEBIZ s.r.o., Masarykovo náměstí 52/33, Ostrava, Moravská Ostrava, 70200, CZ	07.12.2020
263718	Blizzard Entertainment, Inc., 1 Blizzard Way, Irvine 92618, CA, US	03.12.2020
270569	ALFAPROJ s.r.o., Zábrdovická 801/11, Brno, Zábrdovice, 61500, CZ	02.12.2020
270570	ALFAPROJ s.r.o., Zábrdovická 801/11, Brno, Zábrdovice, 61500, CZ	02.12.2020
270571	ALFAPROJ s.r.o., Zábrdovická 801/11, Brno, Zábrdovice, 61500, CZ	02.12.2020
276359	MALFINI, a.s., Oblouková 391, Ústí nad Labem, Skorotice, 40340, CZ	02.12.2020
280070	MALFINI, a.s., Oblouková 391, Ústí nad Labem, Skorotice, 40340, CZ	02.12.2020
285673	3 star activity hotels, a.s., Dobrovského 553/8, Praha 7, Holešovice, 17000, CZ	03.12.2020
288877	Blizzard Entertainment, Inc., 1 Blizzard Way, Irvine 92618, CA, US	03.12.2020
288878	Blizzard Entertainment, Inc., 1 Blizzard Way, Irvine 92618, CA, US	03.12.2020
288950	PROEBIZ s.r.o., Masarykovo náměstí 52/33, Ostrava, Moravská Ostrava, 70200, CZ	07.12.2020
298860	Blizzard Entertainment, Inc., 1 Blizzard Way, Irvine 92618, CA, US	03.12.2020
302565	MALFINI, a.s., Oblouková 391, Ústí nad Labem, Skorotice, 40340, CZ	02.12.2020
314463	MALFINI, a.s., Oblouková 391, Ústí nad Labem, Skorotice, 40340, CZ	02.12.2020
315129	ECORAW s.r.o., Televizní 2618, Rožnov pod Radhoštěm, 75661, CZ	03.12.2020
321907	WESTAIR s.r.o., Mezi vodami 1560/33, Praha 4, Modřany, 14300, CZ	03.12.2020
322353	ROSE Legal s.r.o., advokátní kancelář, Plzeňská 3350/18, Praha 5, Smíchov, 15000, CZ	03.12.2020
323095	Asociace akreditovaných a autorizovaných organizací, z.s., Prosecká 412/74, Praha 9, Prosek, 19000, CZ	04.12.2020
324293	PROEBIZ s.r.o., Masarykovo náměstí 52/33, Ostrava, Moravská Ostrava, 70200, CZ	07.12.2020
324479	Megger Nicole Meta dipl. Päd., 5, Sedlec, 32600, CZ	07.12.2020
324479	Průcha-Wittmann Julia Bc., Francouzská tř. 31, Plzeň, 32600, CZ	07.12.2020
325258	MALFINI, a.s., Oblouková 391, Ústí nad Labem, Skorotice, 40340, CZ	02.12.2020
325321	SKYCORPS, spol. s r.o., Janáčkovo nábřeží 1153/13, Praha 5, Smíchov, 15000, CZ	03.12.2020
328868	JT International SA, Rue Kazem-Radjavi 8, 1202 Geneva, CH	08.12.2020
336619	Maříková Kristýna, Rybná 716/24, Praha 1, Staré Město, 11000, CZ	03.12.2020
345601	RUBIVIA a.s., Mánesova 1374/53, Praha 2, Vinohrady, 12000, CZ	03.12.2020
363264	MALFINI, a.s., Oblouková 391, Ústí nad Labem, Skorotice, 40340, CZ	02.12.2020
380832	ALFAPROJ s.r.o., Zábrdovická 801/11, Brno, Zábrdovice, 61500, CZ	02.12.2020
380833	ALFAPROJ s.r.o., Zábrdovická 801/11, Brno, Zábrdovice, 61500, CZ	02.12.2020
382588	Lexius advokáti s.r.o., Na Podkovce 281/10, Praha 4, Podolí, 14700, CZ	03.12.2020
382589	Lexius advokáti s.r.o., Na Podkovce 281/10, Praha 4, Podolí, 14700, CZ	03.12.2020

Ostatní rozhodné údaje a úřední opravy

Kapitola zahrnuje zejména přetřídění seznamu výrobků a služeb v návaznosti na mezinárodní zápis, opravu chyb ve formulaci, přepisů a zjevných nesprávností za účelem uvedení do souladu se skutečností. V této kapitole jsou zveřejňovány jen takové údaje, které nemohou být zveřejněny spolu se zveřejněním přihlášky nebo se zápisem ochranné známky. Dále kapitola obsahuje důležitá úřední sdělení.

(111) **166164**

(210) O-54448

Ve Věstníku č. 8/2016 byl nesprávně uveden údaj o charakteru registrované licenční smlouvy ze dne 04.02.2016. Správný údaj je: S účinností od 15.02.2016 registrována nevýhradní licenční smlouva ze dne 04.02.2016 uzavřená s: TESLA BATTERIES a.s. K Bílému vrchu 2912/3, 193 00 Praha 9, Horní Počernice, Česká republika.

(111) **166165**

(210) O-54449

Ve Věstníku č. 8/2016 byl nesprávně uveden údaj o charakteru registrované licenční smlouvy ze dne 04.02.2016. Správný údaj je: S účinností od 15.02.2016 registrována nevýhradní licenční smlouva ze dne 04.02.2016 uzavřená s: TESLA BATTERIES a.s. K Bílému vrchu 2912/3, 193 00 Praha 9, Horní Počernice, Česká republika.

(111) **238345**

(210) O-157453

Ve Věstníku č. 48/2020 byl nesprávně uveden údaj o charakteru registrované licenční smlouvy ze dne 15.10.2020. Správný údaj je: S účinností od 16.11.2020 registrována nevýhradní licenční smlouva ze dne 15.10.2020 uzavřená s: Witty Trade s.r.o., Průmyslová 1472/11, 102 00 Praha 10, Hostivař, Česká republika.

(111) **238346**

(210) O-157454

Ve Věstníku č. 48/2020 byl nesprávně uveden údaj o charakteru registrované licenční smlouvy ze dne 15.10.2020. Správný údaj je: S účinností od 16.11.2020 registrována nevýhradní licenční smlouva ze dne 15.10.2020 uzavřená s: Witty Trade s.r.o., Průmyslová 1472/11, 102 00 Praha 10, Hostivař, Česká republika.

(111) **306777**

(210) O-460659

Ve Věstníku č. 8/2016 byl nesprávně uveden údaj o charakteru registrované licenční smlouvy ze dne 04.02.2016. Správný údaj je: S účinností od 15.02.2016 registrována nevýhradní licenční smlouva ze dne 04.02.2016 uzavřená s: TESLA BATTERIES a.s. K Bílému vrchu 2912/3, 193 00 Praha 9, Horní Počernice, Česká republika.
