

### Číselné INID kódy pro označování bibliografických dat technických řešení

### INID Codes for the identification of bibliographic data of technical solutions

(Standard WIPO ST. 9 a ST. 80)

(11)	číslo patentu/zápisu/osvědčení	(11)	Number of the patent/registration/certification
(15)	datum zápisu průmyslového vzoru	(15)	Industrial design registration date
(21)	číslo přihlášky/žádosti	(21)	Application number
(22)	datum podání přihlášky/žádosti	(22)	Date of application filling
(23)	údaje o výstavní prioritě	(23)	Exhibition priority data
(28)	počet průmyslových vzorů	(28)	Number of industrial designs included in the application
(31)	číslo prioritní přihlášky	(31)	Number of priority application
(32)	datum podání prioritní přihlášky	(32)	Filing date of priority application
(33)	země priority	(33)	Priority country
(40)	datum zveřejnění přihlášky vynálezu	(40)	Date of publication of patent application
(45)	datum zveřejnění zapsaného průmyslového vzoru	(45)	Publication date of the registered industrial design
(47)	datum zveřejnění udělení patentu a zápisu užitého vzoru, datum zápisu užitého vzoru, datum oznámení udělení evropského patentu v Evropském patentovém věstníku	(47)	Publication date of patent granting and publication date of utility model registration, registration date of utility model, publication date of European patent granting in the European patent bulletin
(51)	mezinárodní patentové třídění/Locamské třídění průmyslových vzorů	(51)	International Patent Classification/ Locarno Classification for Industrial Designs
(54)	Název	(54)	Title
(55)	vyobrazení průmyslového vzoru	(55)	Reproduction of the industrial design
(57)	Anotace	(57)	Abstract
(68)	číslo základního patentu	(68)	Number of the basic patent
(71)	označení přihlašovatele/žadatele	(71)	Applicant
(72)	označení původce	(72)	Inventor
(73)	označení majitele/vlastníka	(73)	Owner
(74)	označení zástupce	(74)	Attorney's name and address
(86)	číslo mezinárodní přihlášky	(86)	International application number
(87)	číslo mezinárodního zveřejnění	(87)	International publication number
(92)	datum a číslo první registrace přípravku pro Českou republiku	(92)	Date and number(s) of the first authorization to market the product in the CZ
(93)	datum, číslo a země první registrace přípravku v rámci Společenství	(93)	Date, number(s) and country of the first authorization to market the product in the EEC
(94)	doba platnosti osvědčení	(94)	Term of certification validity
(95)	označení a typ přípravku	(95)	Name of the product and product type
(96)	datum podání a číslo evropské patentové přihlášky	(96)	European patent application filling date and number
(97)	datum zveřejnění a číslo zveřejnění evropské patentové přihlášky v Evropském patentovém věstníku	(97)	European patent application publication date and publication number in the European patent bulletin

### Číselné INID kódy pro označování bibliografických dat ochranných známek

### INID codes and minimum required for the identification of bibliographic data relating to marks

(Standard WIPO ST.60)

(111)	Číslo zápisu ochranné známky (registrace)	(111)	Number of registration
(151)	Datum zápisu ochranné známky	(151)	Date of the registration
(210)	Číslo přihlášky ochranné známky (spisu)	(210)	Number of the application
(220)	Datum podání přihlášky	(220)	Date of filing of the application
(320)	Datum vzniku práva přednosti	(320)	Date of the first application
(442)	Datum zveřejnění přihlášky po průzkumu	(442)	Date of the publication of the examined application
(450)	Datum zveřejnění zápisu ochranné známky ve Věstníku	(450)	Date of publication of the registration
(510)	Seznam výrobků a služeb	(510)	List of goods and/or services
(511)	Číslo třídy výrobků a služeb	(511)	Number of the class of goods and/or services
(526)	Omezení rozsahu ochrany o prvek	(526)	Disclaimer
(540)	Znění nebo vyobrazení ochranné známky	(540)	Reproduction of the mark
(551)	Kolektivní ochranná známka	(551)	Collective mark
(554)	Prostorová ochranná známka	(554)	Three-dimensional mark
(558)	Ochranná známka tvořená pouze barvou nebo kombinací barev	(558)	Mark consisting exclusively of one or several colours
(580)	Datum zápisu jakékoliv transakce v souvislosti s přihláškou nebo zápisem ochranné známky do rejstříku, např. změna majitele, změna jména nebo adresy, vzdání se práv k ochranné známce atd. (účinnost)	(580)	Date of recording of any kind of transaction in respect of applications or registrations (e.g. change in ownership, change in name or address, renunciation, termination of protection)
(591)	Údaje o barevnosti ochranné známky	(591)	Information concerning colour claimed
(730)	Přihlašovatel/vlastník ochranné známky	(730)	The applicant or the holder of the mark
(740)	Zástupce	(740)	Name and address of the representative
(770)	Jméno a adresa dřívějšího přihlašovatele nebo vlastníka (v případě změny vlastnictví)	(770)	Name and address of the previous applicant or holder (in case of change in ownership)
(791)	Jméno a adresa nabyvatele licence	(791)	Name and address of the licensee
(793)	Podmínky a omezení licence	(793)	Indication of conditions and/or restrictions under the license
(800)	Mezinárodní zápis ochranné známky	(800)	International registration

# Kódy pro kódování záhlaví oznámení publikovaných ve Věstníku

(Standard WIPO ST. 17)

BB9A	zveřejněné přihlášky vynálezů	MK1K	zánik užitého vzoru uplynutím doby platnosti
FG1K	zapsané užité vzory	MK4A	zánik patentů uplynutím doby platnosti
FG4A	udělené patenty	MK4F	zánik autorských osvědčení uplynutím doby platnosti
FG4Q	zapsané průmyslové vzory	MK4Q	zánik průmyslového vzoru uplynutím doby ochrany
LD3K	částečný výmaz užitého vzoru	MM4A	zánik patentů pro nezaplacení ročních poplatků
LD4Q	částečný výmaz průmyslového vzoru	MM4F	zánik autorských osvědčení pro nezaplacení ročních poplatků
MA4A	zánik patentu vzdáním se	ND1K	prodloužení platnosti užitého vzoru
MA4F	zánik autorských osvědčení vzdáním se	ND4Q	obnova doby ochrany průmyslového vzoru
MC3K	výmaz užitého vzoru	PA4A	změna autorského osvědčení na patent
MC4A	zrušení patentu	PC9A	změna dispozičního práva k vynálezu
MC4F	zrušení autorského osvědčení	PD1K	převod práv a ostatní změny majitelů užiténých vzorů
MC4Q	výmaz průmyslového vzoru	PD4A	převod práv a ostatní změny majitelů patentů
MH1K	zánik užitého vzoru vzdáním se	PD4Q	převod práv a ostatní změny vlastníků průmyslových vzorů
MH4A	částečné zrušení patentu	QA9A	nabídka licence
MH4F	částečné zrušení autorského osvědčení	SB4A	zapsané patenty do rejstříku po odtajnění
MH4Q	zánik průmyslového vzoru vzdáním se	SB4F	zapsaná autorská osvědčení do rejstříku po odtajnění

## Opravy Změny Různé

### Opravy u přihlášek vynálezů s žádostí o udělení patentu

HA9A	jmenování vynálezce		
HB9A	oprava jmen	HG9A	oprava chyb v třídění
HC9A	změna jmen	HH9A	oprava nebo změna všeobecně
HD9A	oprava adres	HK9A	tiskové chyby v úředních věstnících
HE9A	změna adres		
HF9A	oprava dat		

### Opravy ochranných dokumentů

Patenty	autorská osvědčení	užité vzory	průmyslové vzory	
TA4A	TA4F	TA1K	TA4Q	jmenování vynálezce
TB4A	TB4F	TB1K	TB4Q	oprava jmen
TC4A	TC4F	TC1K	TC4Q	změna jmen
TD4A	TD4F	TD1K	TD4Q	oprava adres
TE4A	TE4F	TE1K	TE4Q	změna adres
TF4A	TF4F	TF1K	TF4Q	oprava dat
TG4A	TG4F	TG1K	TG4Q	oprava chyb v třídění
TH4A	TH4F	TH1K	TH4Q	oprava nebo změna všeobecně
TK9A	TK9F	TK1K	TK4Q	tiskové chyby v úřed. věstnících

### **Kódy pro označování zemí a mezinárodních organizací použité ve věstníku**

AR	Argentina
CH	Švýcarsko
CN	Čína
CZ	Česká republika
DE	Spolková republika Německo
FI	Finsko
FR	Francie
GB	Velká Británie
HU	Maďarsko
IE	Irsko
IN	Indie
IT	Itálie
JP	Japonsko
LU	Lucembursko
MT	Malta
MU	Mauricius
PL	Polsko
SE	Švédsko
SK	Slovensko
TR	Turecko
TW	Tchaj-wan
US	Spojené státy americké

### **Kódy pro označování států USA použité ve věstníku**

CA	California
FL	Florida
GA	Georgia
IL	Illinois
KY	Kentucky
MA	Massachusetts
MD	Maryland
NY	New York
OH	Ohio
RI	Rhode Island
VA	Virginia
WI	Wisconsin

## BB9A Zveřejněné přihlášky vynálezů - přehled podle čísel přihlášek

Dále uvedené přihlášky vynálezů byly zveřejněny dnem, uvedeným v Věstníku podle zákona č. 527/1990 Sb., o vynálezech a zlepšovacích návrzích, ve znění pozdějších předpisů, a jsou k dispozici v patentové knihovně Úřadu průmyslového vlastnictví, Antonína Čermáka 2a, 160 68, Praha 6.

(21)	(51)	(21)	(51)
2019-596	<b>B 60 R 5/04</b> (2006.01)	2019-603	<b>B 60 R 1/06</b> (2006.01)
2019-597	<b>B 60 N 3/06</b> (2006.01)	2020-7	<b>G 01 K 17/06</b> (2006.01)
2019-598	<b>C 08 B 37/08</b> (2006.01)	2020-138	<b>E 06 B 1/12</b> (2006.01)
2019-601	<b>B 05 C 17/01</b> (2006.01)	2021-70	<b>A 23 L 7/117</b> (2016.01)

## Zveřejněné přihlášky vynálezů - řazené podle MPT

- (51) **A23L 7/117** (2016.01)  
**A23L 7/13** (2016.01)  
**A23L 7/135** (2016.01)  
**A23L 7/161** (2016.01)  
**A23L 7/17** (2016.01)  
**A23L 19/00** (2016.01)  
**A23L 19/12** (2016.01)  
**A23L 19/18** (2016.01)

(21) **2021-70**

(71) ENJOY CHIPS SE, Praha 1, Nové Město, CZ

(72) Girolimetto Italo, Fontaniva, IT

(54) **Pochutina a způsob její výroby**

(22) 19.09.2019

(57) Předkládaný vynález se týká pochutiny typu bramborových lupínků zahrnující alespoň jeden škrobový materiál a makročástice alespoň jednoho rostlinného materiálu, výhodně vybraného ze zeleniny a ovoce, přičemž alespoň část uvedených makročásteček je viditelná pouhým okem, a přičemž uvedené makročástečky jsou dispergovány v uvedeném škrobovém materiálu. Předkládaný vynález se dále týká způsobu výroby pochutiny a neexpandovaného želatinizovaného produktu (pelety).

(74) PatentEnter s.r.o., Koliště 1965/13a, Brno, Černá Pole, 60200

- (51) **B05C 17/01** (2006.01)  
**B23K 3/06** (2006.01)  
**B23K 3/08** (2006.01)

(21) **2019-601**

(71) České vysoké učení technické v Praze, Praha 6, Dejvice, CZ

(72) Bortel Radoslav doc. Ing., Ph.D., 96001 Zvolen, SK

Dušek Karel doc. Ing., Ph.D., Poděbrady, Poděbrady III, CZ

Hospodka Jiří doc. Dr. Ing., Brandýsek, Olšany, CZ

Bušek David Ing., Ph.D., Praha 9, Újezd nad Lesy, CZ

Veselý Petr Ing., Praha 4, Záběhlíce, CZ

(54) **Ruční dávkovač pastovitých látek**

(22) 23.09.2019

(57) Ruční dávkovač pastovitých látek pro zásobník (1) opatřený pístem (2), který obsahuje tělo (3) dávkovače ve tvaru jednoho dílu z pružného materiálu, který je opatřený částí pro připojení k zásobníku (1) pasty a pružinovou částí pro uchycení vytlačovacího šroubu (5) procházejícího otvorem v těle (3) dávkovače v ose pístu (2) zásobníku (1) pasty. Vytlačovací šroub (5) je k tělu (3) dávkovače připevněn pomocí vnitřního závitu (6) umístěného pevně v těle (3) dávkovače. Pružinová část těla (3) dávkovače je orientovaná pro vytváření tlaku na píst (2) zásobníku (1) pasty pomocí vytlačovacího šroubu (5).

(74) Ing. Václav Kratochvíl, Husníkova 2086/22, Praha 5, Stodůlky, 15800



(51) **B60N 3/06** (2006.01)

**A47C 7/50** (2006.01)

(21) **2019-597**

(71) ŠKODA AUTO a.s., Mladá Boleslav, Mladá Boleslav II, CZ

(72) Jambor Miloš Ing., Rychnov nad Kněžnou, CZ

(54) **Sedadlo do automobilu s výsuvnou opěrkou nohou**

(22) 19.09.2019

(57) Předmětem vynálezu je sedadlo (1) do automobilu s výsuvnou opěrkou (2) nohou. Sedadlo (1) je posuvně spojeno s podlahou automobilu prostřednictvím vodicích lišt (4). Opěrka (2) nohou zahrnuje nosnou desku (3), která zahrnuje vrchní plochu a dvě protilehlé boční strany a je připojena k vodicím lištám (4) otočným spojením a posuvným spojením. Otočné spojení a posuvné spojení může zahrnovat vodicí prvek (5), který je otočně spojen s vodicí lištou (4) a který je posuvný vůči nosné desce (3), nebo dva takové vodicí prvky (5), jeden na každé boční straně nosné desky (3).

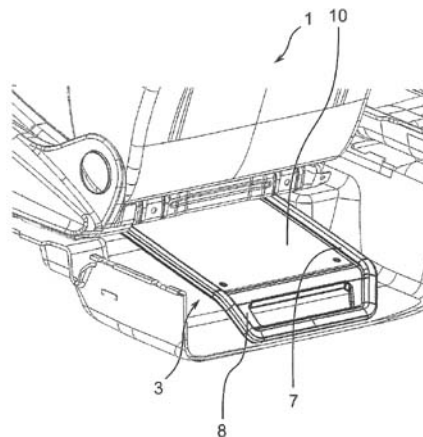

(51) **B60R 1/06** (2006.01)

- B60R 21/013** (2006.01)  
**G06K 9/00** (2006.01)  
**E05F 15/43** (2015.01)
- (21) **2019-603**  
(71) ŠKODA AUTO a.s., Mladá Boleslav, Mladá Boleslav II, CZ  
(72) Mareček Jan Ing., Maršovice, CZ  
Šváb Vojtěch Ing., Tumbov, CZ
- (54) **Způsob detekce překážek nad pátými dveřmi automobilu**  
(22) 24.09.2019  
(57) Vynález se týká způsobu vyhodnocování překážek nad pátými dveřmi (2) automobilu (1) kamerou (3) uchycenou v horní části pátých dveří (2). Detekce překážek probíhá na základě 3D obrazu prostoru za pátými dveřmi (2), který je získán pomocí snímků kamery (3) v různých polohách pátých dveří (2). Za překážku je považován každý objekt (5), který se nachází v bezpečném prostoru (4), který je předem vymezen a zahrnuje prostor, ve kterém se páté dveře (2) pohybují. Předkládaným způsobem lze zamezit kolizi pátých dveří (2) s překážkou jen pomocí kamery (3), bez dalších pomocných senzorů.

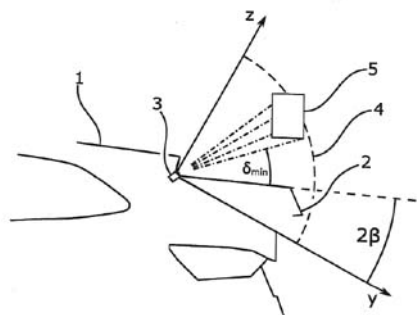

- (51) **B60R 5/04** (2006.01)  
**B60R 7/02** (2006.01)
- (21) **2019-596**  
(71) ŠKODA AUTO a.s., Mladá Boleslav, Mladá Boleslav II, CZ  
(72) Jambor Miloš Ing., Rychnov nad Kněžnou, CZ
- (54) **Zavazadlový prostor automobilu**  
(22) 19.09.2019  
(57) Předmětem vynálezu je zavazadlový prostor (1) automobilu zahrnující podlahu (3) a úložný prostor vytvořený pod podlahou (3) v blízkosti nákladové hrany. Tento úložný prostor zahrnuje dno a alespoň jednu stěnu a dále obsahuje tepelně izolační materiál zakrývající toto dno a alespoň jednu stěnu úložného prostoru. Tento úložný prostor dále zahrnuje víko (5) z tepelně izolačního materiálu. Použitý tepelně izolační materiál zakrývající dno a alespoň jednu stěnu úložného prostoru může být vytvořen jako jeden kus, takže víko (5) a tepelně izolační materiál zakrývající dno a alespoň jednu stěnu úložného prostoru spolu tvoří uzavíratelnou nádobu. Tato izolovaná uzavíratelná nádoba může být vyjmutelná z úložného prostoru.

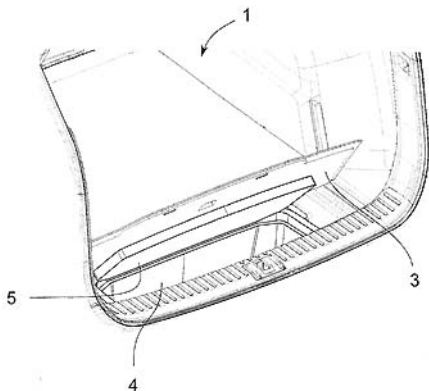

- (51) **C08B 37/08** (2006.01)  
**C07J 9/00** (2006.01)  
**A61K 31/728** (2006.01)

- A61K 47/36** (2006.01)  
**A61K 31/575** (2006.01)  
**A61P 27/04** (2006.01)
- (21) **2019-598**  
(71) Contipro a.s., Dolní Dobrouč, CZ  
(72) Huerta Angeles Gloria, Česká Třebová, CZ  
Brandejsová Martina, Letohrad, CZ  
Kopecká Kateřina, Němčice, CZ  
Drmotá Tomáš, Letohrad, CZ  
Šimek Matěj, Praha 2, Nové Město, CZ  
Yilmaz Ferhat, 39750 Lüleburgaz/Kırklareli, TR  
Kulhánek Jaromír, Pardubice, Bílé Předměstí, CZ  
Vágnerová Hana, Dolní Čermná, CZ  
Hermannová Martina, Žamberk, CZ  
Štrympl Ondřej, Liberec, Liberec XVI-Nový Harcov, CZ  
Novotný Jaroslav, Letohrad, CZ  
Velebný Vladimír, Žamberk, CZ
- (54) **Způsob přípravy esterového derivátu kyseliny hyaluronové mající rovnoměrnou distribuci substituentů, esterový derivát kyseliny hyaluronové, kompozice, která ho obsahuje a její použití**  
(22) 20.09.2019  
(57) Způsob přípravy esterového derivátu kyseliny hyaluronové, který má specifickou distribuci substituentů, esterový derivát kyseliny hyaluronové, kompozice, která ho obsahuje a jeho použití. Oční kompozice obsahující esterový derivát kyseliny hyaluronové a vodný dodávací systém k léčbě nebo prevenci stavů suchého oka.
- (74) Kania, Sedlák, Smola patentová a známková kancelář, Mgr. Martina Dvořáková, Mendlovo náměstí 907/1a, Brno, Staré Brno, 60300

- (51) **E06B 1/12** (2006.01)  
**E06B 1/18** (2006.01)
- (21) **2020-138**  
(71) KERVAL a.s., Karlštejn, CZ  
(72) Matyáš Miloslav Ing., Králův Dvůr, CZ  
Tatiček František Ing., Ph.D., Vestec, CZ
- (54) **Dveřní zárubeň, zejména kovová dveřní zárubeň, a způsob montáže dveřní zárubně**  
(22) 12.03.2020  
(57) Řešený systém umožňuje skládat produkty do objemově menších tvarů, které jsou snadnější z hlediska manipulace, a je možné provádět transport výrazně většího počtu dveřních uzávěrů při zachování stávajících dopravních způsobů. Finální montáž je prováděna v místě instalace dveřního uzávěru. Vynález slouží pro realizaci spoje v rozích smontovatelných kovových dveřních uzávěrů. V oblasti šikmého zkosení (10) je každý spojovaný nosník (1) zárubně opatřen podélnou příložkou (11), jejíž volný konec (110) sahá za zkosení (10) příslušného nosníku (1) a za zadní hranu příložky (11) na druhém z dvojice spojovaných nosníků (1). Volný konec (110) je ohnutý směrem (B) do vnitřního prostoru nosníku (1) a obě příložky (11) se navzájem překrývají a jejich zahnuté konce (110) jsou uspořádány vedle sebe pod úhlem. Mezi sousedními zahnutými konci (110) příložek (11) a protilehlými sousedními vnitřními stěnami (14) spojovaných nosníků (1) je vložena alespoň jedna plochá šípovitá příložka (15)
- (74) Ing. Dobroslav Musil, patentová kancelář, Ing. Dobroslav Musil, Zábřdovická 801/11, Brno, Zábřdovice, 61500

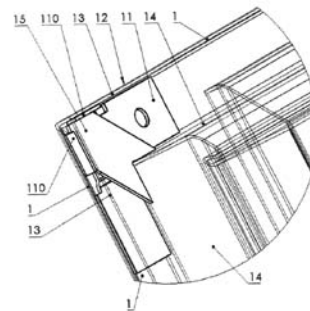

- (51) **G01K 17/06** (2006.01)  
(21) **2020-7**  
(71) Černý Otakar Ing., Havířov, Šumbark, CZ  
Vysoká škola báňská - Technická univerzita Ostrava, Ostrava, Poruba, CZ  
(72) Černý Otakar Ing., Havířov, Šumbark, CZ  
Honus Stanislav doc. Ing., Ph.D., Bohuslavice, CZ

(54) **Způsob stanovení spotřeby energie na vytápění nebo chlazení**

(22) 06.01.2020

(57) Způsob stanovení spotřeby energie na vytápění nebo chlazení bytů v bytovém domě, při kterém se průběžně nebo ve stanovených intervalech v hodnoceném období měří spotřeba energie v radiátorech (3) a naměřené údaje se použijí ke stanovení spotřeby energie v radiátorech (3) pro každý byt, dále se měří teploty topné nebo chladicí vody pomocí měřičů (4, 5) teploty v přívodním a vratném potrubí (1) topných nebo chladicích rozvodů (2) ve sklepech (S) a naměřené údaje se použijí ke stanovení spotřeby energie v topných nebo chladicích rozvodech (2) pro každý byt, dále se měří venkovní teploty a naměřené údaje se použijí ke stanovení spotřeby tepla převedeného stěnami a větráním pro každý byt.

(74) PatentEnter s.r.o., Koliště 1965/13a, Brno, Černá Pole, 60200

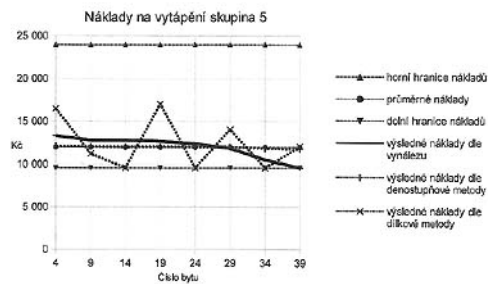

### Zveřejněné přihlášky vynálezů - přehled podle třídících znaků

(51)		(21)		(51)		(21)
A 23 L 7/13	(2016.01)	2021-70		A 61 K 47/36	(2006.01)	2019-598
A 23 L 7/135	(2016.01)	2021-70		A 61 P 27/04	(2006.01)	2019-598
A 23 L 7/161	(2016.01)	2021-70		B 23 K 3/06	(2006.01)	2019-601
A 23 L 7/17	(2016.01)	2021-70		B 23 K 3/08	(2006.01)	2019-601
A 23 L 19/00	(2016.01)	2021-70		B 60 R 7/02	(2006.01)	2019-596
A 23 L 19/12	(2016.01)	2021-70		B 60 R 21/013	(2006.01)	2019-603
A 23 L 19/18	(2016.01)	2021-70		C 07 J 9/00	(2006.01)	2019-598
A 47 C 7/50	(2006.01)	2019-597		E 05 F 15/43	(2015.01)	2019-603
A 61 K 31/575	(2006.01)	2019-598		E 06 B 1/18	(2006.01)	2020-138
A 61 K 31/728	(2006.01)	2019-598		G 06 K 9/00	(2006.01)	2019-603

### Seznam přihlašovatelů zveřejněných přihlášek vynálezů

(71)	(21)	(51)		(71)	(21)	(51)	
Contipro a.s., Dolní Dobrouč, CZ	2019-598	<b>C 08 B 37/08</b>	(2006.01)	ŠKODA AUTO a.s., Mladá Boleslav, Mladá Boleslav II, CZ	2019-597	<b>B 60 N 3/06</b>	(2006.01)
České vysoké učení technické v Praze, Praha 6, Dejvice, CZ	2019-601	<b>B 05 C 17/01</b>	(2006.01)	ŠKODA AUTO a.s., Mladá Boleslav, Mladá Boleslav II, CZ	2019-603	<b>B 60 R 1/06</b>	(2006.01)
ENJOY CHIPS SE, Praha 1, Nové Město, CZ	2021-70	<b>A 23 L 7/117</b>	(2016.01)	Černý Otakar Ing., Havířov, Šumbark, CZ	2020-7	<b>G 01 K 17/06</b>	(2006.01)
KERVAL a.s., Karlštejn, CZ	2020-138	<b>E 06 B 1/12</b>	(2006.01)				
ŠKODA AUTO a.s., Mladá Boleslav, Mladá Boleslav II, CZ	2019-596	<b>B 60 R 5/04</b>	(2006.01)				

## FG4A

## Udělené patenty - přehled podle čísel patentů

V období uzávěrky tohoto čísla Věstníku udělil Úřad průmyslového vlastnictví tyto patenty.

(11)	(51)		(11)	(51)		(11)	(51)	
308725	<b>B 05 C 17/01</b>	(2006.01)	308726	<b>G 01 K 17/06</b>	(2006.01)	308727	<b>E 06 B 1/12</b>	(2006.01)

## FG4A

## Udělené patenty - přehled podle MPT

(51)	<b>B05C 17/01</b>	(2006.01)	(72)	Matyáš Miloslav Ing., Králův Dvůr, CZ
	<b>B23K 3/06</b>	(2006.01)		Tatíček František Ing., Ph.D., Vestec, CZ
	<b>B23K 3/08</b>	(2006.01)	(54)	<b>Dveřní zárubeň, zejména kovová dveřní zárubeň, a způsob montáže dveřní zárubně</b>
(11)	308725		(22)	12.03.2020
(40)	31.03.2021		(74)	Ing. Dobroslav Musil, patentová kancelář, Ing. Dobroslav Musil, Zábřdovická 801/11, Brno, Zábřdovice, 61500
(21)	<b>2019-601</b>			
(73)	České vysoké učení technické v Praze, Praha 6, Dejvice, CZ			
(72)	Bortel Radoslav doc. Ing., Ph.D., 96001 Zvolen, SK			
	Dušek Karel doc. Ing., Ph.D., Poděbrady, Poděbrady III, CZ			
	Hospodka Jiří doc. Dr. Ing., Brandýsek, Olšany, CZ			
	Bušek David Ing., Ph.D., Praha 9, Újezd nad Lesy, CZ			
	Veselý Petr Ing., Praha 4, Záběhllice, CZ			
(54)	<b>Ruční dávkovač pastovitých látek</b>		(51)	<b>G01K 17/06</b>
(22)	23.09.2019		(11)	308726
(74)	Ing. Václav Kratochvíl, Husníkova 2086/22, Praha 5, Stodůlky, 15800		(40)	31.03.2021
			(21)	<b>2020-7</b>
			(73)	Černý Otakar Ing., Havířov, Šumbark, CZ
				Vysoká škola báňská - Technická univerzita Ostrava, Ostrava, Poruba, CZ
			(72)	Černý Otakar Ing., Havířov, Šumbark, CZ
				Honus Stanislav doc. Ing., Ph.D., Bohuslavice, CZ
(51)	<b>E06B 1/12</b>	(2006.01)	(54)	<b>Způsob stanovení spotřeby energie na vytápění nebo chlazení</b>
	<b>E06B 1/18</b>	(2006.01)	(22)	06.01.2020
(11)	308727		(74)	PatentEnter s.r.o., Koliště 1965/13a, Brno, Černá Pole, 60200
(40)	31.03.2021			
(21)	<b>2020-138</b>			
(73)	KERVAL a.s., Karlštejn, CZ			

(51)	<b>G01K 17/06</b>	(2006.01)
(11)	308726	
(40)	31.03.2021	
(21)	<b>2020-7</b>	
(73)	Černý Otakar Ing., Havířov, Šumbark, CZ	
	Vysoká škola báňská - Technická univerzita Ostrava, Ostrava, Poruba, CZ	
(72)	Černý Otakar Ing., Havířov, Šumbark, CZ	
	Honus Stanislav doc. Ing., Ph.D., Bohuslavice, CZ	
(54)	<b>Způsob stanovení spotřeby energie na vytápění nebo chlazení</b>	
(22)	06.01.2020	
(74)	PatentEnter s.r.o., Koliště 1965/13a, Brno, Černá Pole, 60200	

## Seznam majitelů udělených patentů

(73)	České vysoké učení technické v Praze, Praha 6, Dejvice, CZ	(11)	308725	(51)	<b>B 05 C 17/01</b>	(2006.01)	(73)	Vysoká škola báňská - Technická univerzita Ostrava, Ostrava, Poruba, CZ	(11)	308726	(51)	<b>G 01 K 17/06</b>	(2006.01)
	KERVAL a.s., Karlštejn, CZ		308727		<b>E 06 B 1/12</b>	(2006.01)		Černý Otakar Ing., Havířov, Šumbark, CZ		308726		<b>G 01 K 17/06</b>	(2006.01)



## Udělené evropské patenty

Evropský patentový úřad udělil následující evropské patenty s účinkem pro Českou republiku. Tyto patenty mohou být zrušeny nebo zachovány v pozměněném znění Evropským patentovým úřadem v řízení o odporu. K tomu, aby nabyl evropský patent účinnosti na území České republiky, je třeba, aby byl Úřadu předložen ve stanovené lhůtě překlad patentového spisu do českého jazyka (§ 35c odst. 2 až 4 zákona č. 527/1990 Sb., v platném znění).

(97) EP 1595416	(47) 17.03.2021	(97) EP 2490853	(47) 17.03.2021	(97) EP 2685644	(47) 17.03.2021	(97) EP 2793804	(47) 17.03.2021
(97) EP 1811339	(47) 17.03.2021	(97) EP 2498840	(47) 17.03.2021	(97) EP 2686880	(47) 17.03.2021	(97) EP 2794487	(47) 17.03.2021
(97) EP 1848526	(47) 17.03.2021	(97) EP 2499483	(47) 17.03.2021	(97) EP 2687760	(47) 17.03.2021	(97) EP 2801772	(47) 17.03.2021
(97) EP 1920805	(47) 17.03.2021	(97) EP 2509604	(47) 17.03.2021	(97) EP 2688320	(47) 17.03.2021	(97) EP 2803913	(47) 17.03.2021
(97) EP 1952421	(47) 17.03.2021	(97) EP 2518520	(47) 17.03.2021	(97) EP 2688475	(47) 17.03.2021	(97) EP 2803915	(47) 17.03.2021
(97) EP 1960866	(47) 17.03.2021	(97) EP 2520101	(47) 17.03.2021	(97) EP 2688844	(47) 17.03.2021	(97) EP 2804631	(47) 17.03.2021
(97) EP 1971657	(47) 17.03.2021	(97) EP 2525887	(47) 17.03.2021	(97) EP 2690623	(47) 17.03.2021	(97) EP 2805093	(47) 17.03.2021
(97) EP 1998428	(47) 17.03.2021	(97) EP 2528883	(47) 13.01.2021	(97) EP 2691164	(47) 17.03.2021	(97) EP 2807234	(47) 17.03.2021
(97) EP 2016429	(47) 13.01.2021	(97) EP 2530457	(47) 17.03.2021	(97) EP 2691894	(47) 17.03.2021	(97) EP 2807235	(47) 17.03.2021
(97) EP 2079494	(47) 17.03.2021	(97) EP 2534284	(47) 17.03.2021	(97) EP 2700042	(47) 17.03.2021	(97) EP 2807818	(47) 17.03.2021
(97) EP 2079504	(47) 17.03.2021	(97) EP 2541963	(47) 17.03.2021	(97) EP 2700252	(47) 17.03.2021	(97) EP 2808511	(47) 17.03.2021
(97) EP 2109484	(47) 17.03.2021	(97) EP 2546700	(47) 17.03.2021	(97) EP 2706228	(47) 17.03.2021	(97) EP 2810662	(47) 17.03.2021
(97) EP 2117132	(47) 17.03.2021	(97) EP 2556722	(47) 17.03.2021	(97) EP 2708726	(47) 17.03.2021	(97) EP 2811385	(47) 17.03.2021
(97) EP 2144568	(47) 17.03.2021	(97) EP 2557735	(47) 17.03.2021	(97) EP 2710435	(47) 17.03.2021	(97) EP 2813080	(47) 17.03.2021
(97) EP 2156408	(47) 17.03.2021	(97) EP 2561575	(47) 17.03.2021	(97) EP 2711728	(47) 17.03.2021	(97) EP 2816783	(47) 17.03.2021
(97) EP 2157245	(47) 17.03.2021	(97) EP 2566630	(47) 17.03.2021	(97) EP 2714111	(47) 17.03.2021	(97) EP 2817894	(47) 17.03.2021
(97) EP 2160698	(47) 17.03.2021	(97) EP 2568821	(47) 17.03.2021	(97) EP 2717101	(47) 17.03.2021	(97) EP 2819308	(47) 17.03.2021
(97) EP 2162059	(47) 13.01.2021	(97) EP 2569556	(47) 17.03.2021	(97) EP 2717184	(47) 17.03.2021	(97) EP 2820881	(47) 17.03.2021
(97) EP 2167887	(47) 13.01.2021	(97) EP 2571524	(47) 17.03.2021	(97) EP 2717625	(47) 17.03.2021	(97) EP 2823752	(47) 17.03.2021
(97) EP 2167952	(47) 17.03.2021	(97) EP 2571799	(47) 17.03.2021	(97) EP 2719336	(47) 17.03.2021	(97) EP 2823807	(47) 17.03.2021
(97) EP 2170334	(47) 17.03.2021	(97) EP 2574725	(47) 17.03.2021	(97) EP 2719982	(47) 17.03.2021	(97) EP 2825061	(47) 13.01.2021
(97) EP 2191953	(47) 17.03.2021	(97) EP 2577289	(47) 17.03.2021	(97) EP 2720056	(47) 17.03.2021	(97) EP 2825155	(47) 17.03.2021
(97) EP 2203653	(47) 17.03.2021	(97) EP 2578300	(47) 17.03.2021	(97) EP 2721337	(47) 17.03.2021	(97) EP 2833419	(47) 17.03.2021
(97) EP 2211771	(47) 13.01.2021	(97) EP 2579131	(47) 17.03.2021	(97) EP 2722983	(47) 17.03.2021	(97) EP 2833965	(47) 17.03.2021
(97) EP 2231252	(47) 17.03.2021	(97) EP 2579849	(47) 17.03.2021	(97) EP 2724767	(47) 17.03.2021	(97) EP 2839887	(47) 17.03.2021
(97) EP 2232969	(47) 17.03.2021	(97) EP 2582099	(47) 17.03.2021	(97) EP 2725402	(47) 17.03.2021	(97) EP 2840357	(47) 17.03.2021
(97) EP 2240673	(47) 17.03.2021	(97) EP 2583287	(47) 17.03.2021	(97) EP 2725438	(47) 17.03.2021	(97) EP 2840584	(47) 17.03.2021
(97) EP 2249185	(47) 17.03.2021	(97) EP 2587318	(47) 17.03.2021	(97) EP 2726952	(47) 17.03.2021	(97) EP 2840666	(47) 17.03.2021
(97) EP 2250297	(47) 13.01.2021	(97) EP 2589373	(47) 17.03.2021	(97) EP 2727838	(47) 17.03.2021	(97) EP 2841584	(47) 17.03.2021
(97) EP 2251418	(47) 17.03.2021	(97) EP 2589469	(47) 17.03.2021	(97) EP 2728418	(47) 17.03.2021	(97) EP 2842006	(47) 17.03.2021
(97) EP 2260314	(47) 17.03.2021	(97) EP 2590839	(47) 17.03.2021	(97) EP 2730727	(47) 17.03.2021	(97) EP 2843428	(47) 17.03.2021
(97) EP 2270449	(47) 17.03.2021	(97) EP 2591160	(47) 17.03.2021	(97) EP 2731247	(47) 17.03.2021	(97) EP 2844390	(47) 17.03.2021
(97) EP 2297294	(47) 17.03.2021	(97) EP 2593012	(47) 17.03.2021	(97) EP 2732715	(47) 17.03.2021	(97) EP 2844416	(47) 17.03.2021
(97) EP 2301327	(47) 17.03.2021	(97) EP 2594851	(47) 17.03.2021	(97) EP 2733733	(47) 17.03.2021	(97) EP 2847484	(47) 17.03.2021
(97) EP 2304604	(47) 17.03.2021	(97) EP 2596717	(47) 17.03.2021	(97) EP 2735098	(47) 17.03.2021	(97) EP 2848002	(47) 17.03.2021
(97) EP 2309918	(47) 17.03.2021	(97) EP 2602448	(47) 17.03.2021	(97) EP 2736029	(47) 17.03.2021	(97) EP 2848007	(47) 17.03.2021
(97) EP 2313068	(47) 17.03.2021	(97) EP 2607348	(47) 17.03.2021	(97) EP 2737358	(47) 17.03.2021	(97) EP 2848868	(47) 17.03.2021
(97) EP 2318898	(47) 17.03.2021	(97) EP 2613000	(47) 17.03.2021	(97) EP 2737485	(47) 17.03.2021	(97) EP 2849851	(47) 17.03.2021
(97) EP 2334447	(47) 17.03.2021	(97) EP 2613375	(47) 13.01.2021	(97) EP 2741465	(47) 17.03.2021	(97) EP 2850748	(47) 17.03.2021
(97) EP 2338150	(47) 17.03.2021	(97) EP 2615117	(47) 17.03.2021	(97) EP 2744100	(47) 17.03.2021	(97) EP 2855332	(47) 17.03.2021
(97) EP 2341724	(47) 17.03.2021	(97) EP 2616277	(47) 17.03.2021	(97) EP 2744838	(47) 17.03.2021	(97) EP 2855626	(47) 17.03.2021
(97) EP 2345259	(47) 17.03.2021	(97) EP 2617778	(47) 17.03.2021	(97) EP 2745142	(47) 17.03.2021	(97) EP 2858075	(47) 17.03.2021
(97) EP 2349384	(47) 17.03.2021	(97) EP 2620818	(47) 17.03.2021	(97) EP 2747213	(47) 17.03.2021	(97) EP 2858560	(47) 17.03.2021
(97) EP 2349554	(47) 17.03.2021	(97) EP 2620981	(47) 17.03.2021	(97) EP 2748517	(47) 17.03.2021	(97) EP 2859412	(47) 17.03.2021
(97) EP 2356082	(47) 17.03.2021	(97) EP 2623324	(47) 17.03.2021	(97) EP 2752000	(47) 17.03.2021	(97) EP 2859898	(47) 17.03.2021
(97) EP 2375624	(47) 17.03.2021	(97) EP 2628884	(47) 17.03.2021	(97) EP 2753568	(47) 17.03.2021	(97) EP 2860245	(47) 17.03.2021
(97) EP 2379991	(47) 17.03.2021	(97) EP 2635335	(47) 13.01.2021	(97) EP 2753888	(47) 17.03.2021	(97) EP 2860459	(47) 17.03.2021
(97) EP 2390886	(47) 17.03.2021	(97) EP 2638207	(47) 17.03.2021	(97) EP 2755600	(47) 17.03.2021	(97) EP 2860830	(47) 17.03.2021
(97) EP 2394599	(47) 17.03.2021	(97) EP 2638237	(47) 17.03.2021	(97) EP 2757733	(47) 17.03.2021	(97) EP 2860837	(47) 17.03.2021
(97) EP 2401416	(47) 17.03.2021	(97) EP 2640580	(47) 17.03.2021	(97) EP 2757841	(47) 17.03.2021	(97) EP 2861188	(47) 17.03.2021
(97) EP 2407842	(47) 17.03.2021	(97) EP 2641084	(47) 17.03.2021	(97) EP 2762243	(47) 17.03.2021	(97) EP 2861775	(47) 17.03.2021
(97) EP 2423487	(47) 17.03.2021	(97) EP 2641205	(47) 17.03.2021	(97) EP 2762514	(47) 17.03.2021	(97) EP 2862155	(47) 17.03.2021
(97) EP 2429028	(47) 17.03.2021	(97) EP 2647016	(47) 17.03.2021	(97) EP 2762666	(47) 17.03.2021	(97) EP 2862212	(47) 17.03.2021
(97) EP 2435626	(47) 17.03.2021	(97) EP 2649229	(47) 17.03.2021	(97) EP 2763318	(47) 17.03.2021	(97) EP 2863148	(47) 17.03.2021
(97) EP 2436309	(47) 17.03.2021	(97) EP 2654480	(47) 17.03.2021	(97) EP 2763413	(47) 17.03.2021	(97) EP 2866884	(47) 13.01.2021
(97) EP 2439182	(47) 17.03.2021	(97) EP 2654944	(47) 17.03.2021	(97) EP 2766110	(47) 17.03.2021	(97) EP 2868107	(47) 17.03.2021
(97) EP 2441055	(47) 17.03.2021	(97) EP 2655229	(47) 17.03.2021	(97) EP 2768478	(47) 17.03.2021	(97) EP 2869871	(47) 17.03.2021
(97) EP 2453605	(47) 13.01.2021	(97) EP 2655539	(47) 17.03.2021	(97) EP 2769718	(47) 17.03.2021	(97) EP 2871802	(47) 17.03.2021
(97) EP 2454353	(47) 17.03.2021	(97) EP 2656319	(47) 17.03.2021	(97) EP 2770329	(47) 17.03.2021	(97) EP 2873434	(47) 17.03.2021
(97) EP 2457966	(47) 17.03.2021	(97) EP 2664868	(47) 17.03.2021	(97) EP 2771766	(47) 17.03.2021	(97) EP 2873600	(47) 17.03.2021
(97) EP 2459227	(47) 17.03.2021	(97) EP 2665423	(47) 17.03.2021	(97) EP 2772013	(47) 17.03.2021	(97) EP 2875248	(47) 17.03.2021
(97) EP 2460924	(47) 17.03.2021	(97) EP 2670213	(47) 17.03.2021	(97) EP 2772943	(47) 17.03.2021	(97) EP 2875281	(47) 17.03.2021
(97) EP 2464164	(47) 17.03.2021	(97) EP 2670432	(47) 17.03.2021	(97) EP 2773427	(47) 13.01.2021	(97) EP 2878921	(47) 17.03.2021
(97) EP 2470121	(47) 17.03.2021	(97) EP 2678735	(47) 17.03.2021	(97) EP 2781844	(47) 17.03.2021	(97) EP 2880307	(47) 17.03.2021
(97) EP 2476477	(47) 17.03.2021	(97) EP 2679931	(47) 17.03.2021	(97) EP 2782515	(47) 17.03.2021	(97) EP 2881296	(47) 13.01.2021
(97) EP 2477639	(47) 13.01.2021	(97) EP 2680060	(47) 17.03.2021	(97) EP 2784861	(47) 17.03.2021	(97) EP 2882435	(47) 17.03.2021
(97) EP 2486433	(47) 17.03.2021	(97) EP 2681531	(47) 17.03.2021	(97) EP 2788453	(47) 17.03.2021	(97) EP 2882670	(47) 17.03.2021
(97) EP 2487405	(47) 17.03.2021	(97) EP 2685134	(47) 17.03.2021	(97) EP 2793009	(47) 17.03.2021	(97) EP 2883093	(47) 17.03.2021













(97) EP 3620442	(47) 17.03.2021	(97) EP 3632486	(47) 17.03.2021	(97) EP 3651994	(47) 17.03.2021	(97) EP 3674063	(47) 17.03.2021
(97) EP 3620655	(47) 17.03.2021	(97) EP 3632519	(47) 17.03.2021	(97) EP 3652022	(47) 17.03.2021	(97) EP 3674202	(47) 17.03.2021
(97) EP 3620695	(47) 17.03.2021	(97) EP 3632804	(47) 17.03.2021	(97) EP 3652046	(47) 17.03.2021	(97) EP 3675689	(47) 13.01.2021
(97) EP 3620743	(47) 17.03.2021	(97) EP 3632912	(47) 17.03.2021	(97) EP 3652458	(47) 17.03.2021	(97) EP 3676183	(47) 13.01.2021
(97) EP 3620748	(47) 17.03.2021	(97) EP 3633001	(47) 17.03.2021	(97) EP 3652798	(47) 17.03.2021	(97) EP 3676522	(47) 17.03.2021
(97) EP 3621127	(47) 17.03.2021	(97) EP 3633104	(47) 17.03.2021	(97) EP 3652838	(47) 17.03.2021	(97) EP 3676552	(47) 17.03.2021
(97) EP 3621186	(47) 17.03.2021	(97) EP 3633744	(47) 17.03.2021	(97) EP 3653328	(47) 17.03.2021	(97) EP 3677089	(47) 13.01.2021
(97) EP 3621283	(47) 17.03.2021	(97) EP 3634323	(47) 17.03.2021	(97) EP 3653438	(47) 17.03.2021	(97) EP 3678944	(47) 17.03.2021
(97) EP 3621972	(47) 17.03.2021	(97) EP 3634368	(47) 17.03.2021	(97) EP 3653443	(47) 17.03.2021	(97) EP 3680682	(47) 17.03.2021
(97) EP 3622432	(47) 17.03.2021	(97) EP 3634822	(47) 17.03.2021	(97) EP 3653532	(47) 13.01.2021	(97) EP 3681461	(47) 17.03.2021
(97) EP 3622670	(47) 17.03.2021	(97) EP 3634823	(47) 17.03.2021	(97) EP 3653540	(47) 17.03.2021	(97) EP 3681502	(47) 17.03.2021
(97) EP 3622953	(47) 17.03.2021	(97) EP 3635029	(47) 17.03.2021	(97) EP 3654407	(47) 17.03.2021	(97) EP 3682158	(47) 17.03.2021
(97) EP 3623128	(47) 17.03.2021	(97) EP 3635364	(47) 17.03.2021	(97) EP 3654736	(47) 17.03.2021	(97) EP 3683895	(47) 17.03.2021
(97) EP 3623528	(47) 17.03.2021	(97) EP 3635428	(47) 17.03.2021	(97) EP 3655113	(47) 17.03.2021	(97) EP 3684647	(47) 17.03.2021
(97) EP 3623740	(47) 17.03.2021	(97) EP 3635860	(47) 17.03.2021	(97) EP 3655225	(47) 17.03.2021	(97) EP 3684882	(47) 17.03.2021
(97) EP 3624362	(47) 17.03.2021	(97) EP 3636526	(47) 17.03.2021	(97) EP 3655694	(47) 17.03.2021	(97) EP 3686405	(47) 13.01.2021
(97) EP 3624465	(47) 17.03.2021	(97) EP 3636811	(47) 17.03.2021	(97) EP 3656273	(47) 17.03.2021	(97) EP 3687305	(47) 17.03.2021
(97) EP 3624555	(47) 17.03.2021	(97) EP 3636857	(47) 17.03.2021	(97) EP 3656492	(47) 17.03.2021	(97) EP 3688495	(47) 17.03.2021
(97) EP 3624604	(47) 17.03.2021	(97) EP 3638556	(47) 17.03.2021	(97) EP 3656634	(47) 17.03.2021	(97) EP 3688543	(47) 17.03.2021
(97) EP 3624615	(47) 17.03.2021	(97) EP 3638805	(47) 17.03.2021	(97) EP 3656673	(47) 17.03.2021	(97) EP 3689544	(47) 17.03.2021
(97) EP 3624693	(47) 17.03.2021	(97) EP 3639409	(47) 13.01.2021	(97) EP 3658404	(47) 17.03.2021	(97) EP 3689766	(47) 17.03.2021
(97) EP 3624901	(47) 17.03.2021	(97) EP 3639500	(47) 17.03.2021	(97) EP 3658787	(47) 13.01.2021	(97) EP 3690104	(47) 17.03.2021
(97) EP 3625211	(47) 17.03.2021	(97) EP 3640432	(47) 17.03.2021	(97) EP 3659361	(47) 17.03.2021	(97) EP 3691071	(47) 17.03.2021
(97) EP 3625479	(47) 17.03.2021	(97) EP 3640509	(47) 17.03.2021	(97) EP 3659480	(47) 17.03.2021	(97) EP 3691988	(47) 17.03.2021
(97) EP 3625714	(47) 17.03.2021	(97) EP 3640945	(47) 17.03.2021	(97) EP 3660244	(47) 17.03.2021	(97) EP 3691995	(47) 17.03.2021
(97) EP 3625999	(47) 17.03.2021	(97) EP 3641480	(47) 17.03.2021	(97) EP 3660398	(47) 17.03.2021	(97) EP 3692963	(47) 17.03.2021
(97) EP 3626461	(47) 17.03.2021	(97) EP 3641673	(47) 17.03.2021	(97) EP 3660436	(47) 17.03.2021	(97) EP 3694438	(47) 17.03.2021
(97) EP 3626840	(47) 17.03.2021	(97) EP 3642123	(47) 17.03.2021	(97) EP 3660979	(47) 17.03.2021	(97) EP 3695750	(47) 17.03.2021
(97) EP 3626864	(47) 17.03.2021	(97) EP 3642292	(47) 17.03.2021	(97) EP 3661357	(47) 17.03.2021	(97) EP 3696938	(47) 17.03.2021
(97) EP 3627083	(47) 17.03.2021	(97) EP 3642479	(47) 17.03.2021	(97) EP 3661425	(47) 17.03.2021	(97) EP 3703508	(47) 17.03.2021
(97) EP 3627149	(47) 17.03.2021	(97) EP 3643240	(47) 17.03.2021	(97) EP 3661779	(47) 17.03.2021	(97) EP 3705591	(47) 17.03.2021
(97) EP 3627665	(47) 17.03.2021	(97) EP 3644519	(47) 17.03.2021	(97) EP 3662640	(47) 17.03.2021	(97) EP 3706864	(47) 17.03.2021
(97) EP 3627707	(47) 17.03.2021	(97) EP 3644738	(47) 17.03.2021	(97) EP 3662736	(47) 17.03.2021	(97) EP 3707403	(47) 17.03.2021
(97) EP 3627988	(47) 13.01.2021	(97) EP 3644890	(47) 17.03.2021	(97) EP 3662997	(47) 17.03.2021	(97) EP 3707898	(47) 17.03.2021
(97) EP 3628041	(47) 17.03.2021	(97) EP 3645543	(47) 17.03.2021	(97) EP 3663361	(47) 17.03.2021	(97) EP 3708640	(47) 17.03.2021
(97) EP 3628098	(47) 17.03.2021	(97) EP 3646452	(47) 17.03.2021	(97) EP 3663460	(47) 17.03.2021	(97) EP 3710349	(47) 17.03.2021
(97) EP 3628878	(47) 17.03.2021	(97) EP 3646825	(47) 17.03.2021	(97) EP 3663673	(47) 17.03.2021	(97) EP 3710513	(47) 17.03.2021
(97) EP 3629099	(47) 17.03.2021	(97) EP 3646907	(47) 17.03.2021	(97) EP 3664775	(47) 17.03.2021	(97) EP 3713037	(47) 17.03.2021
(97) EP 3630403	(47) 17.03.2021	(97) EP 3647212	(47) 17.03.2021	(97) EP 3665471	(47) 17.03.2021	(97) EP 3717704	(47) 17.03.2021
(97) EP 3630550	(47) 17.03.2021	(97) EP 3647456	(47) 17.03.2021	(97) EP 3666448	(47) 17.03.2021	(97) EP 3719537	(47) 17.03.2021
(97) EP 3630587	(47) 17.03.2021	(97) EP 3647747	(47) 17.03.2021	(97) EP 3667914	(47) 17.03.2021	(97) EP 3721102	(47) 17.03.2021
(97) EP 3630711	(47) 17.03.2021	(97) EP 3648658	(47) 17.03.2021	(97) EP 3668344	(47) 17.03.2021	(97) EP 3721412	(47) 17.03.2021
(97) EP 3630720	(47) 17.03.2021	(97) EP 3649014	(47) 17.03.2021	(97) EP 3669100	(47) 17.03.2021	(97) EP 3725833	(47) 17.03.2021
(97) EP 3630853	(47) 17.03.2021	(97) EP 3649214	(47) 17.03.2021	(97) EP 3669609	(47) 13.01.2021	(97) EP 3727869	(47) 17.03.2021
(97) EP 3630878	(47) 17.03.2021	(97) EP 3649985	(47) 17.03.2021	(97) EP 3669784	(47) 17.03.2021	(97) EP 3731358	(47) 17.03.2021
(97) EP 3630930	(47) 17.03.2021	(97) EP 3650280	(47) 17.03.2021	(97) EP 3670287	(47) 17.03.2021	(97) EP 3733970	(47) 17.03.2021
(97) EP 3631169	(47) 17.03.2021	(97) EP 3650457	(47) 17.03.2021	(97) EP 3671001	(47) 17.03.2021	(97) EP 3739115	(47) 17.03.2021
(97) EP 3631177	(47) 17.03.2021	(97) EP 3650795	(47) 17.03.2021	(97) EP 3671342	(47) 17.03.2021	(97) EP 3739384	(47) 17.03.2021
(97) EP 3631179	(47) 17.03.2021	(97) EP 3651546	(47) 17.03.2021	(97) EP 3671873	(47) 17.03.2021	(97) EP 3742318	(47) 17.03.2021
(97) EP 3631843	(47) 17.03.2021	(97) EP 3651586	(47) 17.03.2021	(97) EP 3673623	(47) 17.03.2021	(97) EP 3747505	(47) 17.03.2021
(97) EP 3632205	(47) 17.03.2021	(97) EP 3651948	(47) 17.03.2021	(97) EP 3673712	(47) 17.03.2021		

### Zveřejněné překlady evropských patentových spisů

U následujících udělených evropských patentů s účinky pro Českou republiku byl majitelem předložen překlad patentového spisu do českého jazyka (§ 35c odst. 2 až 4 zákona č. 527/1990 Sb., v platném znění). Údaje jsou řazeny vzestupně podle čísel evropských patentů.

(97) <b>EP 2049097</b>		(33) US, FI
(47) 04.11.2020		(86) PCT/FI2007/050287
(97) 29.11.2007		(87) WO 2007/135241
(51) <b>A61K 31/198</b>	(2006.01)	(74) Všeťečka Zelený Švorčík a partneři, advokátní a patentová kancelář, JUDr. Michal Havlík, Hálkova 1406/2, Praha 2, Nové Město, 12000
<b>A61P 39/00</b>	(2006.01)	
<b>A61P 1/00</b>	(2006.01)	
<b>A61P 1/04</b>	(2006.01)	
<b>A61K 9/00</b>	(2006.01)	
(96) 22.05.2007		(97) <b>EP 2292674</b>
(96) 07730774.2		(47) 29.07.2020
(73) BIOHIT OYJ, 00880 Helsinki, FI		(97) 09.03.2011
(72) SUOVANIEMI, Osmo, FI-00570 Helsinki, FI		(51) <b>C08G 18/08</b>
SALASPURO, Ville, FI-00029 HUS, FI		<b>B29K 75/00</b>
MARVOLA, Martti, FI-00660 Helsinki, FI		<b>B29C 44/34</b>
SALASPURO, Mikko, FI-00260 Helsinki, FI		<b>E04B 1/76</b>
(54) <b>Kompozice a způsob vázání acetaldehydu v žaludku</b>		<b>E04B 1/94</b>
(32) 802120 P, 20060501		C08G 101/00
(31) 22.05.2006, 22.05.2006		(96) 29.07.2010
		(96) 10007930.0
		(73) puren GmbH, 88662 Überlingen, DE



- (72) Bommer, Hans, 88662 Überlingen, DE  
(54) **Tvarovaný pěnový prvek s alespoň dvěma různými geometrickými strukturami**  
(32) 102009040203  
(31) 07.09.2009  
(33) DE  
(74) Traplová Hakr Kubát, advokátní a patentová kancelář, Ing. Eduard Hakr patentový zástupce, Přístavní 24, Praha 7, 17000
- 
- (97) **EP 2337762**  
(47) 23.12.2020  
(97) 25.02.2010  
(51) **B67D 7/84** (2010.01)  
**B67D 1/08** (2006.01)  
(96) 18.08.2009  
(96) 09807937.9  
(73) Carlsberg Breweries A/S, 1799 Copenhagen V, DK  
(72) RASMUSSEN, Jan Nørager, DK-3650 Ølstykke, DK  
VESBORG, Steen, DK-2820 Gentofte, DK  
(54) **Způsob pro nainstalování smršťovací nádoby na nápoje v jednotce pro distribuci nápojů**  
(32) 08388026  
(31) 19.08.2008  
(33) EP  
(86) PCT/EP2009/060677  
(87) WO 2010/020644  
(74) PatentEnter s.r.o., Koliště 1965/13a, Brno, Černá Pole, 60200
- 
- (97) **EP 2343123**  
(47) 06.01.2021  
(97) 13.07.2011  
(51) **B01J 23/88** (2006.01)  
**B01J 27/132** (2006.01)  
**C07C 27/14** (2006.01)  
**C07C 45/35** (2006.01)  
**C07C 47/22** (2006.01)  
**C07C 51/25** (2006.01)  
**C07C 57/05** (2006.01)  
(96) 08.11.2002  
(96) 10014563.0  
(73) Mitsubishi Chemical Corporation, Tokyo 100-8251, JP  
(72) Teshigahara, Isao, Yokkaichi-shi, MIE 510-0848, JP  
Kanuka, Nariyasu, Yokkaichi-shi, MIE 510-0848, JP  
Iwakura, Tomoatsu, Yokkaichi-shi, MIE 510-0848, JP  
(54) **Způsob přípravy kompozitního oxidového katalyzátoru**  
(32) 2001343440, 2001344428, 2001349145, 2001356555, 2001356573, 2001364253, 2001369808, 2001371232, 2001372383  
(31) 08.11.2001, 09.11.2001, 14.11.2001, 21.11.2001, 21.11.2001, 29.11.2001, 04.12.2001, 05.12.2001, 06.12.2001  
(33) JP, JP, JP, JP, JP, JP, JP, JP, JP  
(74) Traplová Hakr Kubát, advokátní a patentová kancelář, Ing. Eduard Hakr patentový zástupce, Přístavní 24, Praha 7, 17000
- 
- (97) **EP 2343124**  
(47) 06.01.2021  
(97) 13.07.2011  
(51) **B01J 23/88** (2006.01)  
**B01J 27/132** (2006.01)  
**C07C 27/14** (2006.01)  
**C07C 45/35** (2006.01)  
**C07C 47/22** (2006.01)  
**C07C 51/25** (2006.01)  
**C07C 57/05** (2006.01)  
(96) 08.11.2002  
(96) 10014564.8  
(73) Mitsubishi Chemical Corporation, Tokyo 100-8251, JP  
(72) Teshigahara, Isao, Yokkaichi-shi, MIE 510-0848, JP  
Kunuka, Nariyasu, Yokkaichi-shi, MIE 510-0848, JP  
Iwakura, Tomoatsu, Yokkaichi-shi, MIE 510-0848, JP  
(54) **Způsob přípravy kompozitního oxidového katalyzátoru**  
(32) 2001343440, 2001344428, 2001349145, 2001356555, 2001356573, 2001364253, 2001369808, 2001371232, 2001372383  
(31) 08.11.2001, 09.11.2001, 14.11.2001, 21.11.2001, 21.11.2001, 29.11.2001, 04.12.2001, 05.12.2001, 06.12.2001  
(33) JP, JP, JP, JP, JP, JP, JP, JP, JP
- 
- (74) Traplová Hakr Kubát, advokátní a patentová kancelář, Ing. Eduard Hakr patentový zástupce, Přístavní 24, Praha 7, 17000
- 
- (97) **EP 2442626**  
(47) 16.12.2020  
(97) 18.04.2012  
(51) **H05H 1/34** (2006.01)  
(96) 20.02.2007  
(96) 11189048.9  
(73) Hypertherm, Inc., Hanover, NH 03755, US  
(72) Mather, Jon, Cornish Flat, NH 03746, US  
Eickhoff, Stephen T, Hanover, NH 03755, US  
Roberts, Jesse, Cornish, NH 03745, US  
(54) **Elektroodová sestava pro hořák s plazmovým obloukem s dotykovým zapalováním, hořák s plazmovým obloukem s dotykovým zapalováním s ní, a příslušný způsob**  
(32) 774451 P  
(31) 17.02.2006  
(33) US  
(74) Všeček Zelený Švorčík a partneři, advokátní a patentová kancelář, JUDr. Michal Havlík, Hálkova 1406/2, Praha 2, Nové Město, 12000
- 
- (97) **EP 2455374**  
(47) 16.12.2020  
(97) 23.05.2012  
(51) **C07D 309/10** (2006.01)  
**C07H 7/04** (2006.01)  
**C07H 13/04** (2006.01)  
**C07C 1/00** (2006.01)  
**C07D 333/12** (2006.01)  
**C07D 409/10** (2006.01)  
(96) 15.10.2009  
(96) 12156035.3  
(73) Janssen Pharmaceutica N.V., 2340 Beerse, BE  
Mitsubishi Tanabe Pharma Corporation, Osaka 541-8505, JP  
(72) Filliers, Walter Ferdinand Maria, B-2340 Beerse, BE  
Nieste, Patrick Hubert J., B-2340 Beerse, BE  
Hatsuda, Masanori, Osaka, 541-8505, JP  
Yoshinaga, Masahiko, Osaka, 541-8505, JP  
Yada, Mitsuhiro, Osaka, 541-8505, JP  
Teleha, Christopher, Spring House, PA Pennsylvania 19477-0776, US  
Broeckx, Rudy Laurent Maria, B-2340 Beerse, BE  
(54) **Způsob přípravy sloučenin využitelných jako inhibitory SGLT**  
(32) 106260 P, 106231 P, 578934  
(31) 17.10.2008, 17.10.2008, 14.10.2009  
(33) US, US, US  
(74) Všeček Zelený Švorčík a partneři, advokátní a patentová kancelář, JUDr. Michal Havlík, Hálkova 1406/2, Praha 2, Nové Město, 12000
- 
- (97) **EP 2488157**  
(47) 30.12.2020  
(97) 21.04.2011  
(51) **A61K 9/00** (2006.01)  
**A61K 31/167** (2006.01)  
**A61K 31/56** (2006.01)  
**A61P 11/02** (2006.01)  
**A61K 31/573** (2006.01)  
**A61K 31/045** (2006.01)  
**A61K 45/06** (2006.01)  
**A61P 43/00** (2006.01)  
(96) 15.10.2010  
(96) 10768760.0  
(73) Jagotec AG, 4132 Muttenz, CH  
(72) MUELLER-WALZ, Rudi, 79650 Schopfheim, DE  
FUEG, Lise-Marie, 4144 Arlesheim, CH  
(54) **Vylepšené formulace**  
(32) 0918150  
(31) 16.10.2009  
(33) GB  
(86) PCT/EP2010/065569  
(87) WO 2011/045429  
(74) FAJNOR IP s.r.o., Pobřežní 249/46, Praha 8, Karlín, 18600
- 
- (97) **EP 2509619**  
(47) 09.12.2020  
(97) 16.06.2011

- (51) *A61K 38/13* (2006.01)  
*A61K 45/06* (2006.01)  
*A61K 31/436* (2006.01)  
*A61K 31/395* (2006.01)  
*A61K 31/365* (2006.01)  
*A61K 31/4427* (2006.01)  
*A61K 31/506* (2006.01)  
*A61K 38/18* (2006.01)  
*A61K 38/19* (2006.01)  
*A61P 1/16* (2006.01)  
*A61P 9/10* (2006.01)  
*A61P 13/12* (2006.01)  
*A61P 17/00* (2006.01)  
*A61P 37/06* (2006.01)  
*A61K 31/00* (2006.01)
- (96) 10.12.2010  
(96) 10836746.7  
(73) Medregen, LLC, Perry Hall, MD 21128, US  
(72) SUN, Zhaoli, Perry Hall Maryland 21128, US  
WILLIAMS, George Melville, Arnold Maryland 21287, US
- (54) **Způsoby léčby využitím mobilizátorů kmenových buněk a imunosupresivních látek**
- (32) 285602 P, 316180 P  
(31) 11.12.2009, 22.03.2010  
(33) US, US  
(86) PCT/US2010/059877  
(87) WO 2011/072216  
(74) A. Holas & partner, Patentová a známková kancelář, Ing. Mgr. Hana Holasová, Křížová 105/4, Brno, Staré Brno, 60300
- 
- (97) **EP 2521429**  
(47) 09.09.2020  
(97) 07.07.2011  
(51) *H05K 3/34* (2006.01)  
*H01L 21/52* (2006.01)  
*H01L 23/31* (2006.01)  
*H01L 23/433* (2006.01)  
*H01L 23/495* (2006.01)  
*H01L 23/00* (2006.01)  
*H01L 21/58* (2006.01)  
*H01L 21/60* (2006.01)
- (96) 22.12.2010  
(96) 10841068.9  
(73) SENJU METAL INDUSTRY CO., LTD., Tokyo, 120-8555, JP  
(72) UESHIMA, Minoru, Tokyo 120-8555, JP  
TOYODA, Minoru, Tokyo 120-8555, JP
- (54) **Způsob pájení povrchově montované složky a povrchově montovaná složka**
- (32) 2009298932  
(31) 28.12.2009  
(33) JP  
(86) PCT/JP2010/073849  
(87) WO 2011/081213  
(74) Traplová Hakr Kubát, advokátní a patentová kancelář, Ing. Eduard Hakr, patentový zástupce, Přístavní 24, Praha 7, 17000
- 
- (97) **EP 2523922**  
(47) 30.09.2020  
(97) 14.07.2011  
(51) *C04B 28/02* (2006.01)  
*C04B 28/04* (2006.01)  
*C04B 28/06* (2006.01)  
*C04B 28/10* (2006.01)  
*C04B 28/14* (2006.01)
- (96) 11.01.2011  
(96) 11700092.7  
(73) Sika Technology AG, 6340 Baar, CH  
Association pour la Recherche et le Développement des Méthodes et Processus Industriels, 75006 Paris, FR
- (72) ACHARD, Patrick, F-06904 Sophia Antipolis Cedex, FR  
RIGACCI, Arnaud, F-06904 Sophia Antipolis Cedex, FR  
ECHANTILLAC, Thomas, F-38291 Saint Quentin Fallavier, FR  
BELLET, Audrey, F-38291 Saint Quentin Fallavier, FR  
AULAGNIER, Marie, F-38291 Saint Quentin Fallavier, FR  
DAUBRESSE, Anne, F-38291 Saint Quentin Fallavier, FR
- (54) **Izolační nátěr na bázi xerogelu oxidu křemičitého**
- (32) 1000092  
(31) 11.01.2010  
(33) FR  
(86) PCT/EP2011/050278  
(87) WO 2011/083174  
(74) Traplová Hakr Kubát, advokátní a patentová kancelář, Ing. Eduard Hakr patentový zástupce, Přístavní 24, Praha 7, 17000
- 
- (97) **EP 2539136**  
(47) 16.12.2020  
(97) 01.09.2011  
(51) *B29C 69/02* (2006.01)  
*E04H 12/22* (2006.01)  
*B29C 65/56* (2006.01)  
*B29L 31/00* (2006.01)  
*B29C 65/64* (2006.01)  
*B29C 65/00* (2006.01)  
*E04H 12/02* (2006.01)  
*B29C 48/09* (2019.01)  
*B29C 48/07* (2019.01)  
*B29C 48/90* (2019.01)
- (96) 17.02.2011  
(96) 11705675.4  
(73) THREE SMITH GROUP LIMITED, Elland, West Yorkshire HX5 9JP, GB  
(72) MUKITH, Abdul, Yorkshire HX3 6RL, GB  
SMITH, Luke, Yorkshire HX3 6RL, GB
- (54) **Zábranný sloupek a způsob jeho výroby**
- (32) 201003274  
(31) 26.02.2010  
(33) GB  
(86) PCT/GB2011/050312  
(87) WO 2011/104527  
(74) Traplová Hakr Kubát, advokátní a patentová kancelář, Ing. Eduard Hakr patentový zástupce, Přístavní 24, Praha 7, 17000
- 
- (97) **EP 2555921**  
(47) 26.08.2020  
(97) 15.09.2011  
(51) *C08F 122/02* (2006.01)
- (96) 17.03.2011  
(96) 11754267.0  
(73) Itaconix Corporation, Stratham, 03885, NH, US  
DURANT, Yvon, Lee New Hampshire 03861, US  
SHAW, John, Hampton Falls New Hampshire 03844, US
- (54) **Regulovaná a kontinuální polymerizace monomerů polykarboxylových kyselin**
- (86) PCT/US2011/028860  
(87) WO 2011/113069  
(74) PatentEnter s.r.o., Koliště 1965/13a, Brno, Černá Pole, 60200
- 
- (97) **EP 2607777**  
(47) 28.10.2020  
(97) 26.06.2013  
(51) *F21S 43/237* (2018.01)  
*F21S 43/245* (2018.01)  
*F21S 43/249* (2018.01)  
F21Y 115/10 (2016.01)
- (96) 20.12.2012  
(96) 12198731.7  
(73) MARELLI AUTOMOTIVE LIGHTING ITALY S.P.A., 10078 Venaria Reale (TO), IT  
(72) Marcori, Franco, 10078 Venaria Reale (TO), IT  
Bóveda Pedrol, Jordina, 10078 Venaria Reale (TO), IT  
Zwolinski, Lukasz, 10078 Venaria Reale (TO), IT  
De Font Renz, Oliver, 10078 Venaria Reale (TO), IT
- (54) **Světlo vozidla**
- (32) PD20110403  
(31) 21.12.2011  
(33) IT  
(74) Vsetečka Zelený Švorčík a partneři, advokátní a patentová kancelář, JUDr. Michal Havlík, Hálkova 1406/2, Praha 2, Nové Město, 12000
- 
- (97) **EP 2731591**  
(47) 17.06.2020  
(97) 17.01.2013

(51) <i>A61K 9/127</i>	(2006.01)	(97) <b>EP 2787226</b>	
<i>A61K 31/663</i>	(2006.01)	(47) 09.12.2020	
<i>A61K 31/704</i>	(2006.01)	(97) 08.10.2014	
<i>A61K 38/20</i>	(2006.01)	(51) <b>F16C 33/08</b>	(2006.01)
<i>A61K 35/15</i>	(2015.01)	<b>F16C 33/10</b>	(2006.01)
<i>A61K 39/00</i>	(2006.01)	<b>F16C 17/02</b>	(2006.01)
<i>A61K 45/06</i>	(2006.01)	<b>F16C 37/00</b>	(2006.01)
<i>A61K 35/17</i>	(2015.01)	F16C 39/04	(2006.01)
<i>A61K 47/55</i>	(2017.01)	F16C 32/06	(2006.01)
<i>A61K 47/69</i>	(2017.01)	(96) 02.08.2007	
(96) 12.07.2012		(96) 14002235.1	
(96) 12746128.3		(73) Siemens Energy Global GmbH & Co. KG, 81739 München, DE	
(73) Yissum Research Development Company of the Hebrew University of Jerusalem Ltd., 91390 Jerusalem, IL		(72) Dettmar, Diethelm, 46485 Wesel, DE	
Shaare Zedek Scientific Limited, 91031 Jerusalem, IL		Lüneburg, Bernd, 45481 Mülheim an der Ruhr, DE	
KING'S COLLEGE LONDON, London WC2R 2LS, GB		Medhioub, Morched, 37120 Bovenden, DE	
(72) GABIZON, Alberto, A., 96920 Jerusalem, IL		(54) <b>Hydrodynamické radiální kluzné ložisko pro velké turboagregáty</b>	
BARENHOLZ, Yechezkel, 93707 Jerusalem, IL		(32) 06017047	
SHMEEDA, Hilary, 91917 Givat Zeev, IL		(31) 16.08.2006	
MAHER, John, Richmond upon Thames, Surrey TW9 4QL, GB		(33) EP	
PARENTE PEREIRA, Ana Catarina, Finchley, London N12 0BB, GB		(74) Čermák a spol., JUDr. Karel Čermák Ph.D., LL.M., advokát, Elišky Peškové 735/15, Praha 5, Smíchov, 15000	
(54) <b>Liposomy ko-inkapsulující bisfosfonát a amfipatické činidlo</b>			
(32) 201161507325 P, 201161507821 P		(97) <b>EP 2810546</b>	
(31) 13.07.2011, 14.07.2011		(47) 14.10.2020	
(33) US, US		(97) 10.12.2014	
(86) PCT/IL2012/050249		(51) <b>A01C 7/04</b>	(2006.01)
(87) WO 2013/008240		(96) 27.05.2014	
(74) ZIVKO MIJATOVIC & PARTNERS s.r.o., Jugoslávských partyzánů 639/26, Praha 6, Bubeneč, 16000		(96) 14170080.7	
		(73) Ribouleau Monosem, 79240 Largeasse, FR	
		(72) Bergere, Caroline, 79300 Bressuire, FR	
		(54) <b>Zařízení pro distribuci jednotlivých semen</b>	
		(32) 1355138	
		(31) 04.06.2013	
		(33) FR	
		(74) Čermák a spol., JUDr. Karel Čermák Ph.D., LL.M., advokát, Elišky Peškové 15/735, Praha 5, 15000	
(97) <b>EP 2755777</b>			
(47) 26.08.2020		(97) <b>EP 2844279</b>	
(97) 21.03.2013		(47) 09.12.2020	
(51) <b>B07B 7/083</b>	(2006.01)	(97) 07.11.2013	
<b>B07B 7/10</b>	(2006.01)	(51) <b>A61K 38/47</b>	(2006.01)
(96) 12.09.2012		<b>A61K 31/445</b>	(2006.01)
(96) 12759107.1		<b>A61P 3/00</b>	(2006.01)
(73) Magotteaux International SA, 4051 Vaux-sous-Chevremont, BE		(96) 02.05.2013	
(72) PRIGNON, Xavier, B-5350 Evelette, BE		(96) 13785028.5	
(54) <b>Odlučovač zrnitých materiálů</b>		(73) Amicus Therapeutics, Inc., Cranbury, NJ 08512, US	
(32) 201100547		(72) GREENE, Douglas, Stuart, Newtown, PA 18940, US	
(31) 14.09.2011		VALENZANO, Kenneth, Joseph, East Brunswick, NJ 08816, US	
(33) BE		(54) <b>Režimy podávání pro léčení Pompeho choroby</b>	
(86) PCT/EP2012/067825		(32) 201261642311 P, 201261664011 P, 201261697179 P, 201361749132 P, 201361749234 P	
(87) WO 2013/037820		(31) 03.05.2012, 25.06.2012, 05.09.2012, 04.01.2013, 04.01.2013	
(74) Traplová Hakr Kubát, advokátní a patentová kancelář, Ing. Eduard Hakr, patentový zástupce, Přístavní 24, Praha 7, 17000		(33) US, US, US, US, US	
		(86) PCT/US2013/039215	
		(87) WO 2013/166249	
		(74) Traplová Hakr Kubát, advokátní a patentová kancelář, Ing. Eduard Hakr, patentový zástupce, Přístavní 24, Praha 7, 17000	
(97) <b>EP 2785205</b>			
(47) 30.12.2020		(97) <b>EP 2844444</b>	
(97) 06.06.2013		(47) 06.01.2021	
(51) <b>A23L 3/34</b>	(2006.01)	(97) 07.11.2013	
<b>A23L 3/3463</b>	(2006.01)	(51) <b>B29B 7/40</b>	(2006.01)
<b>A23L 3/3481</b>	(2006.01)	<b>B29B 7/76</b>	(2006.01)
<b>A23L 3/3508</b>	(2006.01)	<b>B29B 7/80</b>	(2006.01)
<b>A23L 3/3517</b>	(2006.01)	<b>B29B 7/82</b>	(2006.01)
<b>A01N 35/02</b>	(2006.01)	<b>B01F 15/00</b>	(2006.01)
<b>A01N 37/02</b>	(2006.01)	<b>B01F 7/00</b>	(2006.01)
<b>C02F 1/50</b>	(2006.01)	(96) 12.04.2013	
<b>A01P 1/00</b>	(2006.01)	(96) 13726870.2	
<b>A01N 37/04</b>	(2006.01)	(73) Henkel AG & Co. KGaA, 40589 Düsseldorf, DE	
(96) 06.11.2012		(72) METZLER, Mario, A-6890 Lustenau, AT	
(96) 12854061.4		SCHWABL, Christian, A-6900 Bregenz, AT	
(73) Anitox Corporation, Lawrenceville, GA 30043, US		(54) <b>Zařízení pro výrobu vícesložkové směsi</b>	
(72) PIMENTEL, Julio, Buford, GA 30519, US		(32) 102012103885	
RICHARDSON, Kurt, Maysville, GA 30558, US		(31) 03.05.2012	
(54) <b>Antimikrobiální směs aldehydů, organických kyselin a esterů organických kyselin</b>		(33) DE	
(32) 201161565276 P			
(31) 30.11.2011			
(33) US			
(86) PCT/US2012/063655			
(87) WO 2013/081777			
(74) Traplová Hakr Kubát, advokátní a patentová kancelář, Ing. Eduard Hakr, patentový zástupce, Přístavní 24, Praha 7, 17000			

(86) PCT/IB2013/052931  
(87) WO 2013/164719  
(74) KOREJZOVA LEGAL v.o.s., JUDr. Petra Sauvage de Brantes, Korunní 810/104, Praha 10, Vinohrady, 10100

(97) **EP 2859055**  
(47) 23.12.2020  
(97) 12.12.2013  
(51) **C09D 133/26** (2006.01)  
(96) 05.06.2013  
(96) 13730419.2  
(73) Illumina, Inc., San Diego, CA 92122, US  
(72) GEORGE, Wayne N., Little Chesterford Nr. Saffron Walden Essex CB10 1XL, GB  
BRATTON, Daniel, Little Chesterford Nr. Saffron Walden Essex CB10 1XL, GB  
BROWN, Andrew A., Little Chesterford Nr. Saffron Walden Essex CB10 1XL, GB  
REN, Hongji, San Diego, California 92122, US  
SMITH, Ryan C., San Diego, California 92122, US

(54) **Polymerové povlaky**  
(32) 201261657508 P, 201361753833 P, 201313784368  
(31) 08.06.2012, 17.01.2013, 04.03.2013  
(33) US, US, US  
(86) PCT/US2013/044305  
(87) WO 2013/184796  
(74) KOREJZOVA LEGAL v.o.s., JUDr. Petra Sauvage de Brantes, Korunní 810/104, Praha 10, Vinohrady, 10100

(97) **EP 2859556**  
(47) 16.12.2020  
(97) 24.10.2013  
(51) **G21C 15/00** (2006.01)  
**G21C 1/00** (2018.01)  
(96) 19.04.2013  
(96) 13777696.9  
(73) NuScale Power, LLC, Corvallis, OR 97330, US  
(72) GROOME, John T., Corvallis, Oregon 97330, US  
JOH, Sooyun, Corvallis, Oregon 97330, US  
NYLANDER, James Allan, Corvallis, Oregon 97330, US

(54) **Parní generátor pro jaderný reaktor**  
(32) 201213451759  
(31) 20.04.2012  
(33) US  
(86) PCT/US2013/037292  
(87) WO 2013/158950  
(74) Traplová Hakr Kubát, advokátní a patentová kancelář, Ing. Eduard Hakr, patentový zástupce, Přístavní 24, Praha 7, 17000

(97) **EP 2864478**  
(47) 09.12.2020  
(97) 27.12.2013  
(51) **C12N 7/02** (2006.01)  
**A61K 39/125** (2006.01)  
(96) 24.06.2013  
(96) 13807804.3  
(73) Takeda Vaccines, Inc., Cambridge, MA 02139, US  
(72) TAYLOR, Ross, Cambridge, MA 02139, US

(54) **Čištění virových částic**  
(32) 201261663218 P, 201361794086 P  
(31) 22.06.2012, 15.03.2013  
(33) US, US  
(86) PCT/US2013/047249  
(87) WO 2013/192604  
(74) Všeťečka Zelený Švorčík a partneři, advokátní a patentová kancelář, JUDr. Michal Havlík, Hálkova 1406/2, Praha 2, Nové Město, 12000

(97) **EP 2871733**  
(47) 20.01.2021  
(97) 13.05.2015  
(51) **H02G 1/12** (2006.01)  
(96) 11.11.2013  
(96) 13192377.3  
(73) Schleuniger AG, 3608 Thun, CH  
(72) Messina, Carmelo, 6343 Rotkreuz, CH  
Alvarez, Sergio, 8630 Rüti, CH

Knuchel, Walter, 8624 Grüt, CH  
Meierhans, Ivo, 6005 Luzern, CH  
(54) **Zařízení k odřezávání napřímeného stínění kabelu**  
(74) PATENTSERVIS Praha a.s., Na Podkovce 281/10, Praha 4, Podolí, 14700

(97) **EP 2875059**  
(47) 06.01.2021  
(97) 23.01.2014  
(51) **C08G 18/00** (2006.01)  
**C08G 18/08** (2006.01)  
**C08G 18/09** (2006.01)  
**C08G 18/48** (2006.01)  
**C08G 18/79** (2006.01)  
**C08K 5/21** (2006.01)  
**C08G 18/54** (2006.01)

(96) 18.06.2013  
(96) 13730231.1  
(73) Huntsman International LLC, Salt Lake City, UT 84108, US  
(72) ESBELIN, Christian, B-1030 Schaerbeek, BE  
VERBEKE, Hugo, B-3012 Wilssele, BE  
VERBEKE, Hans Godelieve Guido, B-3210 Lubbeek, BE  
(54) **Meziproduktové materiály obsahující polyisokyanurát**  
(32) 12176644  
(31) 17.07.2012  
(33) EP  
(86) PCT/EP2013/062597  
(87) WO 2014/012728  
(74) Všeťečka Zelený Švorčík a partneři, advokátní a patentová kancelář, JUDr. Michal Havlík, Hálkova 1406/2, Praha 2, Nové Město, 12000

(97) **EP 2885552**  
(47) 25.11.2020  
(97) 20.02.2014  
(51) **F16D 55/00** (2006.01)  
**F16D 65/095** (2006.01)  
(96) 13.08.2013  
(96) 13829676.9  
(73) BENDIX COMMERCIAL VEHICLE SYSTEMS LLC, Elyria, 44035, OH, US  
(72) PLANTAN, Ronald, S., Morresville, NC 28117, US  
RADHAKRISHNAN, Harish, Westlake, OH 44145, US  
WOLF, Dennis, A., Westlake, OH 44145, US  
LANTZ, Richard, L., Clinton, OH 44216, US  
ROBERTS, Will, E., Elyria, OH 44035, US  
BELL, Steven, C., Amherst, OH 44001, US

(54) **Montážní a zadržovací systém kotoučových brzdových destiček**  
(32) 201213588500  
(31) 17.08.2012  
(33) US  
(86) PCT/US2013/054680  
(87) WO 2014/028456  
(74) Všeťečka Zelený Švorčík a partneři, advokátní a patentová kancelář, JUDr. Otakar Švorčík, Hálkova 1406/2, Praha 2, Nové Město, 12000

(97) **EP 2895522**  
(47) 11.11.2020  
(97) 20.03.2014  
(51) **C08G 18/66** (2006.01)  
**C08G 18/08** (2006.01)  
**C09D 175/04** (2006.01)  
**C08G 18/42** (2006.01)

(96) 03.09.2013  
(96) 13766889.3  
(73) Hexion Research Belgium SA, 1348 Ottignies-Louvain-la-Neuve, BE  
(72) STEINBRECHER, Christophe, B-1348 Ottignies Louvain-la-Neuve, BE  
HEYMANS, Denis, B-1348 Ottignies Louvain-la-Neuve, BE  
ERDEM, Bedri, Stafford 77477, US  
O'SHAUGHNESSY, Mike, Stafford 77477, US  
BLAISDELL, Jeff (Habb Co), Stafford 77477, US  
MUELLER, Gerhard, 1348 Ottignies Louvain-La-Neuve, BE

(54) **Vodná polyuretanová disperze odvozená z terciárních alkylglycidylových esterů**  
(32) 12075105, 13000586  
(31) 13.09.2012, 06.02.2013  
(33) EP, EP

(86) PCT/EP2013/002648  
(87) WO 2014/040708  
(74) Všetěčka Zelený Švorčík a partneři, advokátní a patentová kancelář, JUDr. Michal Havlík, Hálkova 1406/2, Praha 2, Nové Město, 12000

(97) **EP 2907306**  
(47) 02.12.2020  
(97) 24.04.2014  
(51) **H04N 19/597** (2014.01)  
**H04N 19/70** (2014.01)  
**H04N 19/132** (2014.01)  
**H04N 19/17** (2014.01)  
**H04N 19/44** (2014.01)  
**H04N 13/161** (2018.01)  
**H04N 13/178** (2018.01)  
**H04N 19/156** (2014.01)  
**H04N 19/164** (2014.01)

(96) 14.10.2013  
(96) 13812125.6  
(73) Rai Radiotelevisione Italiana S.p.A., 00195 Roma, IT  
S.I.S.V.E.L. Società Italiana per lo Sviluppo dell'Elettronica S.p.A., 10060 None (TO), IT

(72) ARENA, Marco, 10064 Pinerolo (TO), IT  
BALLOCCA, Giovanni, 10131 Torino (TO), IT  
SUNNA, Paola, 10138 Torino (TO), IT  
(54) **Způsob generování a dekódování digitálního videa, a související generující a dekódovací zařízení**  
(32) TO20120901  
(31) 15.10.2012  
(33) IT  
(86) PCT/IB2013/059349  
(87) WO 2014/060937  
(74) Všetěčka Zelený Švorčík a partneři, advokátní a patentová kancelář, JUDr. Michal Havlík, Hálkova 1406/2, Praha 2, Nové Město, 12000

(97) **EP 2928921**  
(47) 20.01.2021  
(97) 12.06.2014  
(51) **C07K 16/22** (2006.01)  
**A61K 39/00** (2006.01)

(96) 03.12.2013  
(96) 13812296.5  
(73) Novartis AG, 4056 Basel, CH  
(72) GHOSH, Joy, Cambridge, Massachusetts 02139, US  
RUTZ, Mark Anthony, 82152 Planegg, DE  
TISSOT-DAGUETTE, Katrin Ulrike, 82152 Planegg, DE  
SPLAWSKI, Igor, Cambridge, Massachusetts 02139, US  
ROGUSKA, Michael, Cambridge, Massachusetts 02139, US  
(54) **Složení a způsoby pro protilátky cílené na epo**  
(32) 201261733566 P  
(31) 05.12.2012  
(33) US  
(86) PCT/US2013/072915  
(87) WO 2014/089111  
(74) Traplová Hakr Kubát, advokátní a patentová kancelář, Ing. Jan Kubát, patentový zástupce, Přístavní 24, Praha 7, 17000

(97) **EP 2957323**  
(47) 23.12.2020  
(97) 23.12.2015  
(51) **A61N 5/06** (2006.01)  
**A61B 18/20** (2006.01)  
(96) 17.06.2015  
(96) 15001789.5  
(73) Fotona d.o.o., 1000 Ljubljana, SI  
(72) Kazic, Marco, 1233 Dob, SI  
Lukac, Matjaz, 1000 Ljubljana, SI  
(54) **Laserová léčebná hlava a laserový systém**  
(32) 14002094  
(31) 18.06.2014  
(33) EP  
(74) Traplová Hakr Kubát, advokátní a patentová kancelář, Ing. Eduard Hakr, patentový zástupce, Přístavní 24, Praha 7, 17000

(97) **EP 2967936**  
(47) 16.12.2020

(97) 18.09.2014  
(51) **A61F 2/90** (2013.01)  
(96) 13.03.2014  
(96) 14764095.7  
(73) Curavav GmbH, 80333 München, DE  
(72) ISCHINGER, Thomas, 81925 München, DE  
SOLAR, Ronald Jay, San Diego, California 92131, US  
LIEBER, Glen, Poway, California 92064, US  
(54) **Šikmý stent**  
(32) 201313826399  
(31) 14.03.2013  
(33) US  
(86) PCT/IB2014/059730  
(87) WO 2014/141126  
(74) Ing. Pavel Reichel, Lopatecká 152/14, Praha 4, Podolí, 14700

(97) **EP 2968024**  
(47) 30.09.2020  
(97) 18.09.2014  
(51) **A61F 13/15** (2006.01)  
**A61F 13/531** (2006.01)  
**A61F 13/532** (2006.01)  
**A61F 13/539** (2006.01)  
**A61L 15/28** (2006.01)  
**A61F 13/53** (2006.01)

(96) 14.03.2014  
(96) 14762963.8  
(73) Attends Healthcare Products, Inc., Greenville, NC 27834, US  
(72) CHMIELEWSKI, Harry, J., Raleigh, NC 27613, US  
DUCKER, Paul, M., Brunswick, GA 31525, US  
(54) **Absorpční struktura s oddělenými tělisky schopnými nabytí**  
(32) 201361789444 P  
(31) 15.03.2013  
(33) US  
(86) PCT/US2014/028292  
(87) WO 2014/144047  
(74) Rott, Růžička & Guttmann a spol., Vyskočilova 1566, Praha 4, Michle, 14000

(97) **EP 2972479**  
(47) 09.09.2020  
(97) 18.09.2014  
(51) **B23K 26/06** (2014.01)  
**B23K 26/082** (2014.01)  
**B23K 26/14** (2014.01)  
**B23K 26/244** (2014.01)  
**B23K 31/12** (2006.01)  
**B26F 3/00** (2006.01)  
**G01B 11/24** (2006.01)  
**G01B 5/00** (2006.01)  
**G01N 21/954** (2006.01)  
**G01S 7/481** (2006.01)  
**B23K 10/02** (2006.01)  
**B23K 15/00** (2006.01)  
**B23K 26/03** (2006.01)  
**B23K 9/00** (2006.01)  
**B26F 1/26** (2006.01)  
**G01B 11/22** (2006.01)  
**G01S 17/89** (2020.01)

(96) 13.03.2014  
(96) 14764437.1  
(73) IPG Photonics (Canada) Inc., Toronto ON M5L1B9, CA  
(72) WEBSTER, Paul, J., L., Kingston, ON K7L 0A5, CA  
(54) **Způsoby a systém pro charakterizaci vlastností laserového opracování měřením dynamiky klíčové dírky za použití interferometrie**  
(32) 201361778592 P  
(31) 13.03.2013  
(33) US  
(86) PCT/CA2014/000273  
(87) WO 2014/138939  
(74) Traplová Hakr Kubát, advokátní a patentová kancelář, Ing. Eduard Hakr, patentový zástupce, Přístavní 24, Praha 7, 17000

(97) **EP 2992286**  
(47) 02.12.2020  
(97) 06.11.2014

(51)	<i>F26B 25/08</i>	(2006.01)	<i>A61P 29/00</i>	(2006.01)	
	<i>F26B 25/06</i>	(2006.01)	<i>A61P 3/10</i>	(2006.01)	
	<i>E04C 2/40</i>	(2006.01)	<i>A61P 25/28</i>	(2006.01)	
	<i>B27K 5/00</i>	(2006.01)	<i>A61P 17/02</i>	(2006.01)	
	<i>E04C 2/08</i>	(2006.01)	<i>A61P 39/06</i>	(2006.01)	
	<i>B65D 90/02</i>	(2019.01)	<i>A61P 35/00</i>	(2006.01)	
(96)	30.04.2014		<i>A61P 3/04</i>	(2006.01)	
(96)	14792295.9		<i>A61P 3/06</i>	(2006.01)	
(73)	Luxhammar OY, 50100 Mikkeli, FI		<i>A61P 3/00</i>	(2006.01)	
(72)	LALLUKKA, Tero, FI-50600 Mikkeli, FI		<i>A61P 43/00</i>	(2006.01)	
(54)	<b>Způsob a plechový modul pro výrobu pece pro tepelnou modifikaci</b>		(96)	26.09.2013	
(32)	20135453		(96)	13894637.1	
(31)	02.05.2013		(73)	Energenesis Biomedical Co., Ltd., New Taipei City 235, TW	
(33)	FI		(72)	CHIU, Jen-Yi, New Taipei 235, TW	
(86)	PCT/FI2014/050315			CHEN, Han-Min, New Taipei 235, TW	
(87)	WO 2014/177768			KUO, Cheng-Yi, New Taipei 235, TW	
(74)	Všetečka Zelený Švorčík a partneři, advokátní a patentová kancelář, JUDr. Michal Havlík, Hálkova 1406/2, Praha 2, Nové Město, 12000			LIN, Jiun-Tsai, New Taipei 235, CN	
				HUANG, Chun-Fang, New Taipei 235, CN	
(97)	<b>EP 3006454</b>		(54)	<b>Sloučenina na aktiva AMPK a její použití</b>	
(47)	13.01.2021		(86)	PCT/CN2013/084294	
(97)	11.12.2014		(87)	WO 2015/042821	
(51)	<i>C07K 5/117</i>	(2006.01)	(74)	Čermák a spol., JUDr. Karel Čermák Ph.D., LL.M., advokát, Elišky Peškové 15/735, Praha 5, 15000	
	<i>A61K 38/07</i>	(2006.01)			
	<i>A61P 7/02</i>	(2006.01)	(97)	<b>EP 3052349</b>	
	<i>A61P 39/06</i>	(2006.01)	(47)	02.12.2020	
	<i>C07K 5/02</i>	(2006.01)	(97)	09.04.2015	
	<i>A61K 38/00</i>	(2006.01)	(51)	<i>B60S 1/10</i>	(2006.01)
	<i>C07K 5/097</i>	(2006.01)	(96)	01.10.2014	
	<i>C07K 5/11</i>	(2006.01)	(96)	14777641.3	
	<i>C07K 5/078</i>	(2006.01)	(73)	Knorr-Bremse Gesellschaft mit beschränkter Haftung, 2340 Mödling, AT	
	<i>A61K 47/54</i>	(2017.01)	(72)	DE VRIES, Gerhardus, A-2340 Mödling, AT	
	<i>A61K 47/55</i>	(2017.01)		AMTMANN, Oswald, A-2460 Bruck/Leitha, AT	
	<i>A61P 9/00</i>	(2006.01)	(54)	<b>Rídící jednotka pro systém stěračů pro kolejové vozidlo a způsob k provozu systému stěračů pro kolejové vozidlo</b>	
	<i>A61P 9/10</i>	(2006.01)	(32)	102013220109	
	<i>A61P 9/14</i>	(2006.01)	(31)	02.10.2013	
	<i>C07D 217/00</i>	(2006.01)	(33)	DE	
(96)	03.06.2014		(86)	PCT/EP2014/071047	
(96)	14807973.4		(87)	WO 2015/049290	
(73)	Shanghai Lumosa Therapeutics Co., Ltd., Shanghai 200131, CN		(74)	Všetečka Zelený Švorčík a partneři, advokátní a patentová kancelář, JUDr. Michal Havlík, Hálkova 1406/2, Praha 2, Nové Město, 12000	
(72)	PENG, Shiqi, Beijing 100083, CN				
	ZHAO, Ming, Beijing 100069, CN		(97)	<b>EP 3060041</b>	
	WU, Jianhui, Beijing 100069, CN		(47)	16.12.2020	
	WANG, Yuji, Beijing 100069, CN		(97)	30.04.2015	
	FENG, Qiqi, Beijing 100069, CN		(51)	<i>C07C 62/00</i>	(2006.01)
(54)	<b>Nové sloučeniny mající trojí aktivitu: trombolytickou, antitrombotickou a vychytávání radikálů, a jejich syntéza, nanostruktura a použití</b>			<i>C07C 69/712</i>	(2006.01)
(32)	201310225330			<i>C07C 235/20</i>	(2006.01)
(31)	05.06.2013			<i>C07C 235/22</i>	(2006.01)
(33)	CN			<i>A61K 31/19</i>	(2006.01)
(86)	PCT/CN2014/079098		(96)	24.10.2014	
(87)	WO 2014/194809		(96)	14855785.3	
(74)	Traplová Hakr Kubát, advokátní a patentová kancelář, Ing. Jan Kubát patentový zástupce, Přístavní 24, Praha 7, 17000		(73)	Insmed Incorporated, Bridgewater, NJ 08807-1704, US	
			(72)	MALININ, Vladimír, Bridgewater, New Jersey 08807-1704, US	
(97)	<b>EP 3045034</b>			PERKINS, Walter, Bridgewater, New Jersey 08807-1704, US	
(47)	01.07.2020			LEIFER, Franziska, Bridgewater, New Jersey 08807-1704, US	
(97)	20.07.2016			KONICEK, Donna, Bridgewater, New Jersey 08807-1704, US	
(51)	<i>A01G 9/02</i>	(2018.01)		LI, Zhili, Bridgewater, New Jersey 08807-1704, US	
(96)	08.11.2010			PLAUNT, Adam, Bridgewater, New Jersey 08807-1704, US	
(96)	15003004.7		(54)	<b>Prostacyklinové sloučeniny, kompozice a způsoby jejich použití</b>	
(73)	Biotecture IP LLC, Chicago, Illinois 60671, US		(32)	201361895680 P, 201361910703 P, 201461950967 P, 201462028758 P, 201462042123 P	
(72)	Laurence, Mark, Chichester W. Sussex P020 1EE, GB		(31)	25.10.2013, 02.12.2013, 11.03.2014, 24.07.2014, 26.08.2014	
	Sabin, Richard, Alexander, Chichester West Sussex P019 3HA, GB		(33)	US, US, US, US, US	
(54)	<b>Zelená stěna a moduly pro pěstování rostlin</b>		(86)	PCT/US2014/062232	
(32)	0919544, 872657		(87)	WO 2015/061720	
(31)	09.11.2009, 31.08.2010		(74)	Traplová Hakr Kubát, advokátní a patentová kancelář, Ing. Eduard Hakr, patentový zástupce, Přístavní 24, Praha 7, 17000	
(33)	GB, US				
(74)	Rott, Růžička & Guttmann a spol., Vyskočilova 1566, Praha 4, Michle, 14000		(97)	<b>EP 3081816</b>	
			(47)	18.11.2020	
(97)	<b>EP 3050567</b>		(97)	19.10.2016	
(47)	04.11.2020		(51)	<i>F04D 29/046</i>	(2006.01)
(97)	02.04.2015			<i>F04D 29/049</i>	(2006.01)
(51)	<i>A61K 31/52</i>	(2006.01)		<i>F04D 29/056</i>	(2006.01)

	<i>F04D 29/059</i>	(2006.01)	(32)	201461950157 P	
	<i>F04D 1/00</i>	(2006.01)	(31)	09.03.2014	
	<i>F04D 17/10</i>	(2006.01)	(33)	US	
	<i>F16C 23/04</i>	(2006.01)	(86)	PCT/US2015/019513	
	<i>F16C 17/08</i>	(2006.01)	(87)	WO 2015/138348	
(96)	13.04.2015		(74)	Všetečka Zelený Švorčík a partneři, advokátní a patentová kancelář, JUDr. Michal Havlík, Hálkova 1406/2, Praha 2, Nové Město, 12000	
(96)	15163420.1				
(73)	Belenos Clean Power Holding AG, 2502 Bienne, CH				
(72)	Gashi, Rexhep, 1762 Givisiez, CH				
(54)	<b>Kompresor se dvěma sférickými komponentami podpírajícími hřídel</b>		(97)	<b>EP 3117448</b>	
(74)	Kania, Sedlák, Smola, s.r.o., Mendlovo náměstí 907/1a, Brno, Staré Brno, 60300		(47)	02.12.2020	
			(97)	17.09.2015	
			(51)	<i>H01J 37/22</i>	(2006.01)
				<i>H01J 37/244</i>	(2006.01)
(97)	<b>EP 3087042</b>		(96)	10.03.2015	
(47)	17.02.2021		(96)	15715142.4	
(97)	02.07.2015		(73)	Leibniz-Institut für Neue Materialien gemeinnützige GmbH, 66123 Saarbrücken, DE	
(51)	<i>C03C 13/06</i>	(2006.01)	(72)	DE JONGE, Niels, 66386 St. Ingbert, DE	
	<i>C03C 3/078</i>	(2006.01)	(54)	<b>Zařízení pro korelativní rastrovací transmisní elektronovou mikroskopii (stem) a světelnou mikroskopii</b>	
	<i>C03C 3/087</i>	(2006.01)	(32)	102014103360	
	<i>C04B 35/622</i>	(2006.01)	(31)	12.03.2014	
	<i>C03C 4/00</i>	(2006.01)	(33)	DE	
	<i>C03C 25/10</i>	(2018.01)	(86)	PCT/DE2015/100097	
(96)	23.12.2014		(87)	WO 2015/135534	
(96)	14875110.0		(74)	Všetečka Zelený Švorčík a partneři, advokátní a patentová kancelář, JUDr. Otakar Švorčík, Hálkova 1406/2, Praha 2, Nové Město, 12000	
(73)	Unifrax I LLC, Tonawanda, NY 14150, US				
(72)	ZHAO, Donghui, Tonawanda, New York 14150, US		(97)	<b>EP 3119814</b>	
	ZOITOS, Bruce K., Williamsville, New York 14221, US		(47)	16.12.2020	
	ANDREJCAK, Michael J., Tonawanda, New York 14150, US		(97)	24.09.2015	
	HAMILTON, Jason M., Lancaster, New York 14086, US		(51)	<i>C08B 37/00</i>	(2006.01)
(54)	<b>Anorganické vlákno se zlepšeným smrštním a zlepšenou pevností</b>		(96)	20.03.2015	
(32)	201361920045 P, 201462011833 P		(96)	15714774.5	
(31)	23.12.2013, 13.06.2014		(73)	Altergon S.A., 6900 Lugano, CH	
(33)	US, US		(72)	DE ROSA, Mario, CH-6900 Lugano, CH	
(86)	PCT/US2014/072144			SCHIRALDI, Chiara, I-80122 Napoli, IT	
(87)	WO 2015/100320		(54)	<b>Způsob čištění chondroitinsulfátu</b>	
(74)	Traplová Hakr Kubát, advokátní a patentová kancelář, Ing. Eduard Hakr, patentový zástupce, Přístavní 24, Praha 7, 17000		(32)	MI20140486	
			(31)	21.03.2014	
			(33)	IT	
(97)	<b>EP 3115678</b>		(86)	PCT/EP2015/055882	
(47)	02.12.2020		(87)	WO 2015/140281	
(97)	11.01.2017		(74)	KOREJZOVA LEGAL v.o.s., JUDr. Petra Sauvage de Brantes, Korunní 810/104, Praha 10, Vinohrady, 10100	
(51)	<i>B29C 65/16</i>	(2006.01)			
	<i>F21S 41/29</i>	(2018.01)	(97)	<b>EP 3124635</b>	
	<i>F21S 43/27</i>	(2018.01)	(47)	23.12.2020	
(96)	30.05.2016		(97)	01.10.2015	
(96)	16172044.6		(51)	<i>C22C 38/50</i>	(2006.01)
(73)	MARELLI AUTOMOTIVE LIGHTING ITALY S.p.A., 10078 Venaria Reale (TO), IT			<i>C22C 38/18</i>	(2006.01)
(72)	FERIGO, Domenico, I-10078 Venaria Reale, TORINO, IT			<i>C22C 38/52</i>	(2006.01)
	PARONI, Sara, I-10078 Venaria Reale, TORINO, IT			<i>C22C 38/32</i>	(2006.01)
	SAMMITO, Davide, I-10078 Venaria Reale, TORINO, IT			<i>C22C 38/30</i>	(2006.01)
(54)	<b>Způsob výroby světla vozidla a související světlo vozidla</b>			<i>C22C 38/28</i>	(2006.01)
(32)	UB20150956			<i>C22C 38/26</i>	(2006.01)
(31)	01.06.2015			<i>C21D 6/00</i>	(2006.01)
(33)	IT			<i>C21D 8/02</i>	(2006.01)
(74)	Všetečka Zelený Švorčík a partneři, advokátní a patentová kancelář, JUDr. Michal Havlík, Hálkova 1406/2, Praha 2, Nové Město, 12000			<i>C21D 9/46</i>	(2006.01)
			(96)	26.03.2015	
(97)	<b>EP 3116900</b>		(96)	15768500.9	
(47)	08.07.2020		(73)	Nippon Steel & Sumikin Stainless Steel Corporation, Chiyoda-ku Tokyo 100-0004, JP	
(97)	17.09.2015		(72)	HAMADA, Junichi, Tokyo 100-0004, JP	
(51)	<i>C07K 14/47</i>	(2006.01)		ITO, Koji, Tokyo 100-0004, JP	
	<i>C12N 15/861</i>	(2006.01)	(54)	<b>Válcovaný plech z feritické nerezové ocele, způsob jeho výroby a přírubová část</b>	
	<i>C12N 15/864</i>	(2006.01)	(32)	2014064779	
	<i>C12N 9/10</i>	(2006.01)	(31)	26.03.2014	
	<i>C12N 9/12</i>	(2006.01)	(33)	JP	
	<i>C12N 9/78</i>	(2006.01)	(86)	PCT/JP2015/059470	
	<i>A61K 48/00</i>	(2006.01)	(87)	WO 2015/147211	
(96)	09.03.2015		(74)	PATENTSERVIS Praha a.s., Na Podkovce 281/10, Praha 4, Podolí, 14700	
(96)	15712226.8				
(73)	The Trustees of The University of Pennsylvania, Philadelphia, PA 19104, US		(97)	<b>EP 3129770</b>	
(72)	WANG, Lili, Phoenixville, PA 19460, US		(47)	23.12.2020	
	WILSON, James M., Glen Mills, PA 19342, US				
(54)	<b>Prostředky použitelné pro léčbu deficiencie ornithintranskarnbamylázy (otc)</b>				

(97) 15.10.2015		<b>C10G 1/10</b>	(2006.01)
(51) <b>G01N 21/88</b>	(2006.01)	<b>C10B 47/46</b>	(2006.01)
<b>B07C 5/342</b>	(2006.01)	(96) 26.05.2015	
<b>G01B 11/00</b>	(2006.01)	(96) 15750623.9	
<b>G01N 21/85</b>	(2006.01)	(73) Hubbes, Hilmar, 32791 Lage, DE	
<b>G01N 21/95</b>	(2006.01)	(72) Hubbes, Hilmar, 32791 Lage, DE	
<b>B07C 5/34</b>	(2006.01)	(54) <b>Způsob zpracování polymerního odpadu</b>	
(96) 30.03.2015		(32) 102014007595	
(96) 15776846.6		(31) 26.05.2014	
(73) Cgrain AB, 753 23 Uppsala, SE		(33) DE	
(72) LUUP, Jaan, S-756 52 Uppsala, SE		(86) PCT/DE2015/000257	
(54) <b>Zobrazovací systém pro zrnitý materiál s homogenním pozadím</b>		(87) WO 2015/180704	
(32) 1450426		(74) Macek and Partners, Mgr. Jiří Macek, Sázavská 751/16, Praha 2, Vinohrady, 12000	
(31) 07.04.2014			
(33) SE			
(86) PCT/SE2015/050379		(97) <b>EP 3149409</b>	
(87) WO 2015/156722		(47) 09.12.2020	
(74) Všetěčka Zelený Švorčík a partneři, advokátní a patentová kancelář, JUDr. Michal Havlík, Hálkova 1406/2, Praha 2, Nové Město, 12000		(97) 03.12.2015	
		(51) <b>F24F 13/02</b>	(2006.01)
		(96) 18.05.2015	
		(96) 15727172.7	
		(73) Rite-Hite Holding Corporation, Milwaukee, Wisconsin 53223, US	
		(72) PINKALLA, Cary, Baileys Harbor, WI 54202, US	
		LOGIC, Jeff, Racine, Wisconsin 53404, US	
		GEBKE, Kevin J., Dubuque, Iowa 52001, US	
		KAUFMANN, Nicholas L., Sherrill, Iowa 52073, US	
		(54) <b>Zvnějšku napjaté poddajné vzduchové kanály</b>	
		(32) 201414290543	
		(31) 29.05.2014	
		(33) US	
		(86) PCT/US2015/031356	
		(87) WO 2015/183614	
		(74) Čermák a spol., JUDr. Karel Čermák Ph.D., LL.M., advokát, Elišky Peškové 735/15, Praha 5, Smíchov, 15000	
		(97) <b>EP 3151943</b>	
		(47) 30.12.2020	
		(97) 10.12.2015	
		(51) <b>B01D 33/23</b>	(2006.01)
		<b>B01D 33/21</b>	(2006.01)
		<b>B01D 29/07</b>	(2006.01)
		<b>B01D 29/41</b>	(2006.01)
		(96) 05.06.2015	
		(96) 15729383.8	
		(73) Evoqua Water Technologies LLC, Pittsburgh, PA 15222, US	
		(72) BRASCHI, Marco, 27100 Pavia, IT	
		NEGRINI, Roberto, 27042 Bressana Bottarone, IT	
		(54) <b>Filtrační panel a způsob jeho výroby</b>	
		(32) MI20141030	
		(31) 05.06.2014	
		(33) IT	
		(86) PCT/EP2015/062601	
		(87) WO 2015/185736	
		(74) Traplová Hakr Kubát, advokátní a patentová kancelář, Ing. Eduard Hakr patentový zástupce, Přístavní 24, Praha 7, 17000	
		(97) <b>EP 3152004</b>	
		(47) 02.12.2020	
		(97) 17.12.2015	
		(51) <b>B25D 17/00</b>	(2006.01)
		<b>B25D 9/08</b>	(2006.01)
		<b>B22D 15/02</b>	(2006.01)
		<b>B22D 29/00</b>	(2006.01)
		<b>C22C 21/02</b>	(2006.01)
		(96) 08.06.2015	
		(96) 15736624.6	
		(73) O.M.LER 2000 S.R.L., 12042 Bandito - Bra (CN), IT	
		(72) LERDA, Fabrizio, I-12042 Bandito - Bra (CN), IT	
		(54) <b>Pneumatické kladivo pro odjádrování slévárenských odlitků s pláštěm z hliníkové slitiny</b>	
		(32) TO20140459	
		(31) 09.06.2014	
		(33) IT	
(97) <b>EP 3137114</b>			
(47) 23.12.2020			
(97) 05.11.2015			
(51) <b>A61K 47/50</b>	(2017.01)		
<b>C07K 16/26</b>	(2006.01)		
<b>C07K 16/30</b>	(2006.01)		
<b>C07K 16/40</b>	(2006.01)		
<b>A61K 47/68</b>	(2017.01)		
<b>A61P 35/00</b>	(2006.01)		
<b>A61P 35/02</b>	(2006.01)		
(96) 27.04.2015			
(96) 15774735.3			
(73) Pfizer Inc., New York, NY 10017, US			
Abbvie Stemcentrx LLC, North Chicago, Illinois 60064, US			
(72) DAMELIN, Marc Isaac, Needham Heights MA 02494-1506, US			
SAPRA, Puja, River Edge, New Jersey 07661, US			
BANKOVICH, Alexander John, San Francisco, California 94017, US			
DYLLA, Scott J., Menlo Park CA 94026, US			
(54) <b>Konjugáty ANTI-PTK7 protilátka - léčivo</b>			
(32) 201461986520 P			
(31) 30.04.2014			
(33) US			
(86) PCT/US2015/027791			
(87) WO 2015/168019			
(74) FAJNOR IP s.r.o., Pobřežní 249/46, Praha 8, Karlín, 18600			
(97) <b>EP 3145864</b>			
(47) 09.12.2020			
(97) 26.11.2015			
(51) <b>C01B 39/02</b>	(2006.01)		
<b>C01B 39/46</b>	(2006.01)		
<b>C10G 45/62</b>	(2006.01)		
<b>C10G 45/64</b>	(2006.01)		
<b>C10G 47/14</b>	(2006.01)		
(96) 15.05.2015			
(96) 15725952.4			
(73) Chevron U.S.A. Inc., San Ramon, California 94583, US			
(72) OJO, Adeola Florence, San Ramon, California 94583, US			
ZHANG, Yihua, San Ramon, California 94583, US			
ZONES, Stacey Ian, San Ramon, California 94583, US			
LEI, Guan-Dao, San Ramon, California 94583, US			
(54) <b>Molekulární síto SSZ-95</b>			
(32) 201414283311, 201414283302			
(31) 21.05.2014, 21.05.2014			
(33) US, US			
(86) PCT/US2015/031005			
(87) WO 2015/179226			
(74) Všetěčka Zelený Švorčík a partneři, advokátní a patentová kancelář, JUDr. Michal Havlík, Hálkova 1406/2, Praha 2, Nové Město, 12000			
(97) <b>EP 3149111</b>			
(47) 08.07.2020			
(97) 03.12.2015			
(51) <b>B29B 17/02</b>	(2006.01)		
<b>B09B 3/00</b>	(2006.01)		
<b>C10B 53/07</b>	(2006.01)		



(86) PCT/IB2015/054311  
(87) WO 2015/189754  
(74) Všeťečka Zelený Švorčík a partneři, advokátní a patentová kancelář, JUDr. Michal Havlík, Hálkova 1406/2, Praha 2, Nové Město, 12000

(97) **EP 3152313**  
(47) 16.12.2020  
(97) 10.12.2015  
(51) *C12P 7/10* (2006.01)  
*C12P 19/02* (2006.01)  
*C12P 19/14* (2006.01)  
*C08B 1/00* (2006.01)  
*C08B 37/14* (2006.01)

(96) 03.06.2015  
(96) 15725663.7  
(73) Compagnie Industrielle De La Matiere Vegetale CIMV, 92200 Neuilly sur Seine, FR  
(72) BENJELLOUN MLAYAH, Bouchra, F-31450 Pompertuzat, FR  
DELMAS, Michel, F-31320 Auzeville-Tolosane, FR  
(54) **Způsob výroby zejména ethanolu sekvenční enzymatickou hydrolyzou celulózy a hemikelulózy lignocelulóзовého surového materiálu**  
(32) 1455095  
(31) 05.06.2014  
(33) FR  
(86) PCT/EP2015/062399  
(87) WO 2015/185639  
(74) Všeťečka Zelený Švorčík a partneři, advokátní a patentová kancelář, JUDr. Michal Havlík, Hálkova 1406/2, Praha 2, Nové Město, 12000

(97) **EP 3155885**  
(47) 02.12.2020  
(97) 19.04.2017  
(51) *A01B 23/02* (2006.01)  
*A01B 23/04* (2006.01)  
*A01B 35/22* (2006.01)  
*A01B 39/22* (2006.01)  
*A01B 51/04* (2006.01)

(96) 10.10.2016  
(96) 16002180.4  
(73) DicksonKerner GmbH, 89344 Aislingen, DE  
(72) DICK, Bernhard, 4753 Taiskirchen, AT  
(54) **Modulové zemědělské nářadí pro obdělávání půdy**  
(32) 6652015  
(31) 13.10.2015  
(33) AT  
(74) PATENTSERVIS Praha a.s., Na Podkovce 281/10, Praha 4, Podolí, 14700

(97) **EP 3159178**  
(47) 11.11.2020  
(97) 23.12.2015  
(51) *B60B 17/00* (2006.01)

(96) 19.06.2015  
(96) 15809832.7  
(73) Zhu, Qingjun, Beijing 100036, CN  
(72) Zhu, Qingjun, Beijing 100036, CN  
(54) **Tlumič snižující hluk kola vozidla**  
(32) 201410280528  
(31) 20.06.2014  
(33) CN  
(86) PCT/CN2015/081903  
(87) WO 2015/192799  
(74) Všeťečka Zelený Švorčík a partneři, advokátní a patentová kancelář, JUDr. Michal Havlík, Hálkova 1406/2, Praha 2, Nové Město, 12000

(97) **EP 3177672**  
(47) 09.12.2020  
(97) 11.02.2016  
(51) *B01J 20/18* (2006.01)  
*C07C 45/55* (2006.01)  
*C07C 51/31* (2006.01)  
*C07D 307/50* (2006.01)  
*C08H 8/00* (2010.01)

(96) 30.07.2015  
(96) 15757144.9  
(73) Clariant International Ltd, 4132 Muttenz, CH  
(72) MARCKMANN, Henning, 86807 Buchloe, DE

HORTSCH, Ralf, 80805 München, DE  
SCHUTH, Marco, 84032 Altdorf, DE  
ARZT, Bernhard, 76870 Kandel, DE

(54) **Energeticky účinný a environmentálně přívětivý způsob výroby furfuralu z lignocelulóзовého materiálu**

(32) 14002758  
(31) 06.08.2014  
(33) EP  
(86) PCT/EP2015/067573  
(87) WO 2016/020269  
(74) Všeťečka Zelený Švorčík a partneři, advokátní a patentová kancelář, JUDr. Michal Havlík, Hálkova 1406/2, Praha 2, Nové Město, 12000

(97) **EP 3187299**  
(47) 14.10.2020  
(97) 03.03.2016  
(51) *B23K 35/26* (2006.01)  
*B22F 1/00* (2006.01)  
*B22F 1/02* (2006.01)  
*C23C 8/12* (2006.01)  
*C23C 28/00* (2006.01)  
*B23K 35/365* (2006.01)  
*B23K 35/02* (2006.01)  
*C23C 8/10* (2006.01)  
*C22C 13/00* (2006.01)  
*H01L 23/00* (2006.01)  
*C23C 28/04* (2006.01)  
*C23C 8/36* (2006.01)

(96) 29.08.2014  
(96) 14900789.0  
(73) Senju Metal Industry Co., Ltd, Tokyo 120-8555, JP  
(72) KAWASAKI Hiroyoshi, Tokyo 120-8555, JP  
ROPPONGI Takahiro, Tokyo 120-8555, JP  
SOMA Daisuke, Tokyo 120-8555, JP  
SATO Isamu, Tokyo 120-8555, JP  
KAWAMATA Yuji, Tokyo 120-8555, JP  
(54) **Materiál pájky, použití materiálu pájky a způsob výroby materiálu pájky**  
(86) PCT/JP2014/072803  
(87) WO 2016/031067  
(74) Traplová Hakr Kubát, advokátní a patentová kancelář, Ing. Eduard Hakr patentový zástupce, Přístavní 24, Praha 7, 17000

(97) **EP 3193632**  
(47) 14.10.2020  
(97) 10.03.2016  
(51) *A23L 2/80* (2006.01)  
*C12C 11/11* (2019.01)  
*C12H 1/056* (2006.01)  
*C12H 1/04* (2006.01)

(96) 04.09.2015  
(96) 15787046.0  
(73) Heineken Supply Chain B.V., 1017 ZD Amsterdam, NL  
(72) OTTENS, Marcel, NL-2628 CJ Delft, NL  
SAFFARIONPOUR, Shima, NL-2628 CJ Delft, NL  
NOORDMAN, Tom Reinoud, NL-2343 PC Oegstgeest, NL  
(54) **Způsob vyrábění piva mající chuťový profil na míru**  
(32) 14183788  
(31) 05.09.2014  
(33) EP  
(86) PCT/NL2015/050615  
(87) WO 2016/036249  
(74) Traplová Hakr Kubát, advokátní a patentová kancelář, Ing. Eduard Hakr, patentový zástupce, Přístavní 24, Praha 7, 17000

(97) **EP 3207183**  
(47) 16.09.2020  
(97) 21.04.2016  
(51) *E01H 5/06* (2006.01)

(96) 16.10.2015  
(96) 15851592.4  
(73) 9407-4895 QUÉBEC INC., Plessisville QC G6L 1W4, CA  
(72) VIGNEAULT, Jimmy, Plessisville, Québec G6L 1W4, CA  
(54) **Zařízení škrabací čepele s vedle sebe kladenými segmenty čepele majícími vějířovité propojení mezi spárovanými hranami**  
(32) 2867957

(31) 17.10.2014  
(33) CA  
(86) PCT/CA2015/051045  
(87) WO 2016/058106  
(74) PatentEnter s.r.o., Koliště 1965/13a, Brno, Černá Pole, 60200

---

(97) **EP 3213973**  
(47) 09.12.2020  
(97) 06.09.2017  
(51) **B61D 23/02** (2006.01)  
**B60R 3/00** (2006.01)  
(96) 03.03.2017  
(96) 17159217.3  
(73) Gebr. Bode GmbH & Co. KG, 34123 Kassel, DE  
(72) Rasekhi, Abbas, 34128 Kassel, DE  
(54) **Nástupní systém pro vozidlo**  
(32) 102016103992  
(31) 04.03.2016  
(33) DE  
(74) Všeťečka Zelený Švorčík a partneři, advokátní a patentová kancelář, JUDr. Pavel Zelený, advokát, Hálkova 1406/2, Praha 2, Nové Město, 12000

---

(97) **EP 3218154**  
(47) 16.12.2020  
(97) 19.05.2016  
(51) **B29B 9/06** (2006.01)  
**B26D 1/29** (2006.01)  
**B26D 7/26** (2006.01)  
**B26D 1/00** (2006.01)  
(96) 14.11.2014  
(96) 14833534.2  
(73) AMN DPI, 76330 Notre Dame-de-Gravenchon, FR  
(72) LEMONNIER, Philippe, F-76330 Notre Dame-de-Gravenchon, FR  
BRUMENT, Anthony, F-76330 Notre Dame-de-Gravenchon, FR  
PIERENS, Christian, F-76330 Notre Dame-de-Gravenchon, FR  
(54) **Peletovací nůž s vyměnitelnou čepelí**  
(86) PCT/IB2014/002909  
(87) WO 2016/075505  
(74) Traplová Hakr Kubát, advokátní a patentová kancelář, Ing. Eduard Hakr patentový zástupce, Přístavní 24, Praha 7, 17000

---

(97) **EP 3224345**  
(47) 23.12.2020  
(97) 02.06.2016  
(51) **C12N 1/20** (2006.01)  
(96) 24.11.2015  
(96) 15804608.6  
(73) Danstar Ferment AG, 6300 Zug, CH  
(72) SINDOU, Julien, F-31702 Blagnac, FR  
DURAND, Henri, F-31702 Blagnac, FR  
(54) **Konzervační prostředek sena a způsob jeho konzervace**  
(32) 14194567  
(31) 24.11.2014  
(33) EP  
(86) PCT/IB2015/059079  
(87) WO 2016/083996  
(74) PATENTSERVIS Praha a.s., Na Podkovce 281/10, Praha 4, Podolí, 14700

---

(97) **EP 3233105**  
(47) 30.09.2020  
(97) 23.06.2016  
(51) **A61K 38/12** (2006.01)  
**A61K 31/05** (2006.01)  
**A61K 31/135** (2006.01)  
**A61K 31/192** (2006.01)  
**A61K 31/196** (2006.01)  
**A61K 31/216** (2006.01)  
**A61K 31/405** (2006.01)  
**A61K 31/416** (2006.01)  
**A61K 31/5415** (2006.01)  
**A61K 31/616** (2006.01)  
**A61P 31/00** (2006.01)  
(96) 18.12.2015  
(96) 15820578.1  
(73) Helperby Therapeutics Limited, London WC2A 3LH, GB  
(72) COATES, Professor Anthony, London Greater London SW17 0RE, GB

HU, Yanmin, London Greater London SW17 0RE, GB

(54) **Nové kombinace a použití**  
(32) 201422670, 201500278, 201521901  
(31) 18.12.2014, 08.01.2015, 11.12.2015  
(33) GB, GB, GB  
(86) PCT/GB2015/054069  
(87) WO 2016/097754  
(74) Traplová Hakr Kubát, advokátní a patentová kancelář, Ing. Eduard Hakr, patentový zástupce, Přístavní 24, Praha 7, 17000

---

(97) **EP 3237321**  
(47) 03.02.2021  
(97) 30.06.2016  
(51) **B66F 11/04** (2006.01)  
**E01C 19/26** (2006.01)  
**E02D 3/039** (2006.01)  
**E01C 19/25** (2006.01)  
**E02F 3/36** (2006.01)  
**E02F 3/96** (2006.01)  
(96) 22.12.2015  
(96) 15874337.7  
(73) Road Widener LLC, Delafield, WI 53018, US  
(72) NEUMANN, Duane A., Jefferson, WI 53549, US  
WOLF, Devin, Oconomowoc, WI 53066, US  
SCHUTTE, Michael, Oconomowoc, WI 53066, US  
(54) **Přídavné zařízení kloubového válcového zhutňovače**  
(32) 201462096001 P  
(31) 23.12.2014  
(33) US  
(86) PCT/US2015/067483  
(87) WO 2016/106369  
(74) Všeťečka Zelený Švorčík a partneři, advokátní a patentová kancelář, JUDr. Michal Havlík, Hálkova 1406/2, Praha 2, Nové Město, 12000

---

(97) **EP 3247987**  
(47) 02.09.2020  
(97) 28.07.2016  
(51) **G01N 1/42** (2006.01)  
**H01J 37/18** (2006.01)  
**H01J 37/20** (2006.01)  
(96) 14.01.2016  
(96) 16700591.7  
(73) Leica Mikrosysteme GmbH, 1170 Wien, AT  
(72) GAECHTER, Leander, 9463 Oberriet SG, CH  
BOCK, Günther, 1230 Wien, AT  
PFEIFER, Thomas, 09405 Zschopau, DE  
(54) **Zařízení na přemísťování vzorků**  
(32) 102015100727  
(31) 20.01.2015  
(33) DE  
(86) PCT/EP2016/050606  
(87) WO 2016/116341  
(74) Traplová Hakr Kubát, advokátní a patentová kancelář, Ing. Eduard Hakr patentový zástupce, Přístavní 24, Praha 7, 17000

---

(97) **EP 3252413**  
(47) 09.12.2020  
(97) 06.12.2017  
(51) **F27D 15/02** (2006.01)  
**F26B 17/26** (2006.01)  
**B65G 25/06** (2006.01)  
(96) 08.04.2008  
(96) 17178000.0  
(73) Alite GmbH, 31535 Neustadt, DE  
(72) von Wedel, Karl, 31535 Neustadt, DE  
(54) **Způsob a zařízení pro chlazení vrstvy sypkého materiálu ležícího na dopravním roštu**  
(32) 102007019530  
(31) 25.04.2007  
(33) DE  
(74) KOREJZOVA LEGAL v.o.s., JUDr. Petra Sauvage de Brantes, Korunní 810/104, Praha 10, Vinohrady, 10100

---

(97) **EP 3258942**  
(47) 13.01.2021  
(97) 25.08.2016

- (51) *A61K 31/05* (2006.01)  
*A61K 31/74* (2006.01)  
*A61K 31/34* (2006.01)  
*A61K 31/194* (2006.01)  
*A61K 31/355* (2006.01)  
*A61K 31/4166* (2006.01)  
*A61K 31/4375* (2006.01)  
*A61K 31/7048* (2006.01)  
*A61K 45/06* (2006.01)  
*A61K 8/34* (2006.01)  
*A61K 8/92* (2006.01)  
*A61K 9/00* (2006.01)  
*A61K 36/185* (2006.01)  
*A61Q 3/00* (2006.01)  
*A61Q 5/00* (2006.01)  
*A61Q 15/00* (2006.01)  
*A61Q 19/00* (2006.01)  
*A61Q 19/08* (2006.01)  
*A61Q 19/10* (2006.01)  
*A61P 17/00* (2006.01)
- (96) 12.02.2016  
(96) 16752852.0  
(73) APIRX Pharmaceutical USA, LLC, New York NY 10022, US  
(72) CHANGOER, Lekhram, 2987 VD Ridderkerk, NL  
ANASTASSOV, George, New York, NY 10022, US
- (54) **Kosmetické a topické kompozice s obsahem kanabigerolu a kanabidiolu**  
(32) 201562116905 P  
(31) 16.02.2015  
(33) US  
(86) PCT/US2016/017814  
(87) WO 2016/133824  
(74) Traplová Hakr Kubát, advokátní a patentová kancelář, Ing. Eduard Hakr patentový zástupce, Přístavní 24, Praha 7, 17000
- 
- (97) **EP 3264004**  
(47) 09.12.2020  
(97) 03.01.2018  
(51) *F24H 3/00* (2006.01)  
*F24H 9/02* (2006.01)  
*F24D 19/06* (2006.01)
- (96) 26.06.2017  
(96) 17177975.4  
(73) Jaworek, Lukas, 64331 Weiterstadt, DE  
(72) Jaworek, Lukas, 64331 Weiterstadt, DE  
(54) **Nástavec pro odvod tepla pro otopné těleso**  
(32) 102016111759  
(31) 27.06.2016  
(33) DE  
(74) Všetečka Zelený Švorčík a partneři, advokátní a patentová kancelář, JUDr. Michal Havlík, Hálkova 1406/2, Praha 2, Nové Město, 12000
- 
- (97) **EP 3271968**  
(47) 26.08.2020  
(97) 22.09.2016  
(51) *H01Q 25/02* (2006.01)  
*H01Q 21/00* (2006.01)  
*G01S 13/44* (2006.01)  
*H01Q 3/24* (2006.01)  
*G01S 7/03* (2006.01)  
*H01Q 25/00* (2006.01)  
*H01Q 3/40* (2006.01)
- (96) 16.03.2016  
(96) 16715466.5  
(73) Arralis Holdings Limited, Central, HK  
(72) CHRISTIE, Steven, Belfast BT10 0DH, GB  
HUMPHREY, Denver, Ballymena Co. Antrim BT43 7HD, GB  
GLEAVES, Michael, Castletroy Co. Limerick V94 KPP2, IE  
LUNN, Barry, Bruff Co. Limerick, IE
- (54) **Monopulsní radarový systém porovnání amplitudy**  
(32) 15159261  
(31) 16.03.2015  
(33) EP
- (86) PCT/EP2016/055655  
(87) WO 2016/146666  
(74) ZIVKO MIJATOVIĆ & PARTNERS s.r.o., Jugoslávských partyzánů 639/26, Praha 6, Bubeneč, 16000
- 
- (97) **EP 3273033**  
(47) 02.12.2020  
(97) 24.01.2018  
(51) *F02C 3/14* (2006.01)  
*F02C 6/20* (2006.01)  
*F02C 7/32* (2006.01)  
*F02C 7/36* (2006.01)
- (96) 19.07.2017  
(96) 17182096.2  
(73) Pratt & Whitney Canada Corp., Longueuil, Québec J4G 1A1, CA  
(72) LEFEBVRE, Guy, Longueuil, Québec J4G 1A1, CA  
(54) **Vývodová hřídel turbínové hřídele**  
(32) 201662363955 P, 201662363956 P, 201662363952 P, 201662363949 P, 201662363947 P, 201615384959, 201715407423, 201715407414, 201715407445, 201715407439  
(31) 19.07.2016, 19.07.2016, 19.07.2016, 19.07.2016, 19.07.2016, 20.12.2016, 17.01.2017, 17.01.2017, 17.01.2017, 17.01.2017  
(33) US, US, US, US, US, US, US, US, US, US  
(74) Všetečka Zelený Švorčík a partneři, advokátní a patentová kancelář, JUDr. Michal Havlík, Hálkova 1406/2, Praha 2, Nové Město, 12000
- 
- (97) **EP 3274611**  
(47) 02.12.2020  
(97) 29.09.2016  
(51) *F16H 25/20* (2006.01)
- (96) 22.03.2016  
(96) 16717090.1  
(73) A. Mannesmann Maschinenfabrik GmbH, 42859 Remscheid, DE  
(72) HÜBNER, Torsten, 42659 Solingen, DE  
BRUNNER, Wilhelm, 40723 Hilden, DE
- (54) **Čtyřstupňový teleskopický ovládač se závitovým pohonem**  
(32) 102015104484  
(31) 25.03.2015  
(33) DE  
(86) PCT/DE2016/100135  
(87) WO 2016/150434  
(74) Všetečka Zelený Švorčík a partneři, advokátní a patentová kancelář, JUDr. Michal Havlík, Hálkova 1406/2, Praha 2, Nové Město, 12000
- 
- (97) **EP 3277239**  
(47) 30.12.2020  
(97) 06.10.2016  
(51) *A61F 13/00* (2006.01)  
*A61L 15/46* (2006.01)
- (96) 04.04.2016  
(96) 16713489.9  
(73) IVF Hartmann AG, 8212 Neuhausen am Rheinfall, CH  
(72) MARZ, Jacqueline, 78239 Rielasingen-Worblingen, DE  
ROTHMAIER, Markus, 8308 Illnau, CH
- (54) **Obvaz na ránu na ošetřování rány ve vlhkém nebo až mokřém prostředí**  
(32) 102015206083  
(31) 02.04.2015  
(33) DE  
(86) PCT/EP2016/057364  
(87) WO 2016/156619  
(74) Traplová Hakr Kubát, advokátní a patentová kancelář, Ing. Eduard Hakr patentový zástupce, Přístavní 24, Praha 7, 17000
- 
- (97) **EP 3279376**  
(47) 02.12.2020  
(97) 06.10.2016  
(51) *D03D 1/02* (2006.01)  
*B60R 21/235* (2006.01)  
*D03D 15/00* (2006.01)  
*D03D 49/22* (2006.01)
- (96) 10.03.2016  
(96) 16772171.1  
(73) Toray Industries, Inc., Tokyo 103-8666, JP  
(72) YAMADA, Riku, Otsu-shi Shiga 520-2141, JP  
TANAKA, Nobuaki, Osaka 530-8222, JP

(54) **Polyesterová základová tkanina pro airbagy, polyesterový airbag a způsob výroby polyesterové základové tkaniny pro airbagy**  
(32) 2015069980  
(31) 30.03.2015  
(33) JP  
(86) PCT/JP2016/057555  
(87) WO 2016/158287  
(74) Čermák a spol., JUDr. Karel Čermák Ph.D., LL.M., advokát, Elišky Peškové 735/15, Praha 5, Smíchov, 15000

(97) **EP 3283302**  
(47) 18.11.2020  
(97) 20.10.2016  
(51) **B41J 11/00** (2006.01)  
(96) 13.04.2016  
(96) 16719998.3  
(73) Einstein Graphic Services, LLC, Freedom, Wisconsin 54130, US  
(72) MONDLOCH, Steve, Freedom, Wisconsin 54130, US  
(54) **Tiskárna na potisk filmu, který může být hydrograficky natištěn na předmět a způsob tisku**  
(32) 201562147114 P, 201615079963  
(31) 14.04.2015, 24.03.2016  
(33) US, US  
(86) PCT/US2016/027218  
(87) WO 2016/168252  
(74) Traplová Hakr Kubát, advokátní a patentová kancelář, Ing. Eduard Hakr patentový zástupce, Přístavní 24, Praha 7, 17000

(97) **EP 3284797**  
(47) 16.12.2020  
(97) 21.02.2018  
(51) **C09K 5/04** (2006.01)  
(96) 01.06.2015  
(96) 17194054.7  
(73) DAIKIN INDUSTRIES, LTD., Osaka-shi, Osaka 530-8323, JP  
(72) Shibanuma, Takashi, Osaka, 530-8323, JP  
(54) **Směs obsahující HFC a HFO**  
(32) 2014195670  
(31) 25.09.2014  
(33) JP  
(74) PATENTSERVIS Praha a.s., Na Podkovce 281/10, Praha 4, Podolí, 14700

(97) **EP 3289069**  
(47) 09.12.2020  
(97) 03.11.2016  
(51) **C12N 5/00** (2006.01)  
**C07K 14/33** (2006.01)  
**C12R 1/145** (2006.01)  
(96) 28.04.2016  
(96) 16786751.4  
(73) DAEWOONG CO., LTD., Jungwon-gu Seongnam-si, Gyeonggi-do 13211, KR  
(72) KIM, Kyoung-Yun, Jeonju-si Jeollabuk-do 54970, KR  
SUL, Hye-Young, Seongnam-si Gyeonggi-do 13588, KR  
MIN, Kyoung-Min, Hongcheon-gun Gangwon-do 25136, KR  
(54) **Složení média pro přípravu botulotoxinu**  
(32) 20150059654  
(31) 28.04.2015  
(33) KR  
(86) PCT/KR2016/004430  
(87) WO 2016/175565  
(74) Vsetečka Zelený Švorčík a partneři, advokátní a patentová kancelář, JUDr. Michal Havlík, Hálkova 1406/2, Praha 2, Nové Město, 12000

(97) **EP 3290405**  
(47) 17.02.2021  
(97) 03.11.2016  
(51) **C07D 215/48** (2006.01)  
**A61K 31/47** (2006.01)  
**A61P 19/10** (2006.01)  
**A61P 35/00** (2006.01)  
**A61P 43/00** (2006.01)  
(96) 28.04.2016  
(96) 16786581.5  
(73) Taiho Pharmaceutical Co., Ltd., Chiyoda-ku Tokyo 101-8444, JP  
(72) SATO, Ayako, Tsukuba-shi Ibaraki 300-2611, JP

(54) **Sůl kyseliny mesylové sloučeniny acylthiomocoviny, její krystal a způsoby jejich výroby**  
(32) 2015092815  
(31) 30.04.2015  
(33) JP  
(86) PCT/JP2016/063413  
(87) WO 2016/175305  
(74) ZIVKO MIJATOVIC & PARTNERS s.r.o., Jugoslávských partyzánů 639/26, Praha 6, Bubeneč, 16000

(97) **EP 3294769**  
(47) 13.01.2021  
(97) 17.11.2016  
(51) **C07K 16/28** (2006.01)  
**A61P 35/00** (2006.01)  
**A61K 39/00** (2006.01)  
**A61K 31/573** (2006.01)  
(96) 13.05.2016  
(96) 16723349.3  
(73) MorphoSys AG, 82152 Planegg, DE  
(72) LECLAIR, Stéphane, 82131 Gauting, DE  
ENDELL, Jan, 80333 München, DE  
HÄRTLE, Stefan, 82291 Mammendorf, DE  
(54) **Léčba mnohočetného myelomu**  
(32) 15167597  
(31) 13.05.2015  
(33) EP  
(86) PCT/EP2016/060810  
(87) WO 2016/180958  
(74) Traplová Hakr Kubát, advokátní a patentová kancelář, Ing. Eduard Hakr patentový zástupce, Přístavní 24, Praha 7, 17000

(97) **EP 3296632**  
(47) 09.12.2020  
(97) 21.03.2018  
(51) **F23J 15/02** (2006.01)  
**F23C 9/08** (2006.01)  
**F23G 7/07** (2006.01)  
**F23D 3/40** (2006.01)  
(96) 08.09.2017  
(96) 17190032.7  
(73) Eberspächer Climate Control Systems GmbH, 73730 Esslingen, DE  
(72) Humburg, Michael, 73035 Göppingen, DE  
(54) **Sestava spalovací komory pro nezávislé topení vozidla na palivo**  
(32) 102016117408  
(31) 15.09.2016  
(33) DE  
(74) Čermák a spol., JUDr. Karel Čermák Ph.D., LL.M., advokát, Elišky Peškové 735/15, Praha 5, Smíchov, 15000

(97) **EP 3298334**  
(47) 09.12.2020  
(97) 24.11.2016  
(51) **F24F 13/26** (2006.01)  
**F04F 5/16** (2006.01)  
**F04F 5/54** (2006.01)  
**F24F 7/06** (2006.01)  
**F24F 5/00** (2006.01)  
**F04F 5/42** (2006.01)  
**F04F 5/14** (2006.01)  
**F24F 1/0007** (2019.01)  
(96) 15.04.2016  
(96) 16787933.7  
(73) Saipem S.p.A., 20097 San Donato Milanese (Milano), IT  
(72) MINOLA, Paolo, 20097 San Donato Milanese (Milano), IT  
(54) **Dmychadlo pro dodávání zesíleného průtoku vzduchu a modulární chladicí jednotka**  
(32) UB20150759  
(31) 21.05.2015  
(33) IT  
(86) PCT/IB2016/052154  
(87) WO 2016/185300  
(74) KOREJZOVA LEGAL v.o.s., JUDr. Petra Sauvage de Brantes, Korunní 810/104, Praha 10, Vinohrady, 10100

- (97) **EP 3299540**  
(47) 09.12.2020  
(97) 28.03.2018  
(51) **E04F 17/06** (2006.01)  
(96) 21.09.2017  
(96) 17192281.8  
(73) ACO Severin Ahlmann GmbH & Co. KG, 24782 Büdelsdorf, DE  
(72) Ahlmann, Iver, 24782 Büdelsdorf, DE  
Reinisch, Sven, 97797 Völkersleier, DE  
Wichmann, Thorsten, 24217 Schönberg, DE
- (54) **Těleso osvětlovací šachty a uspořádání s tělesem osvětlovací šachty**  
(32) 102016117895  
(31) 22.09.2016  
(33) DE  
(74) Traplová Hakr Kubát, advokátní a patentová kancelář, Ing. Eduard Hakr patentový zástupce, Přístavní 24, Praha 7, 17000
- 
- (97) **EP 3302756**  
(47) 09.12.2020  
(97) 08.12.2016  
(51) **B01D 46/00** (2006.01)  
**B01D 46/10** (2006.01)  
**B01D 46/52** (2006.01)  
**B60L 1/00** (2006.01)  
**H02P 21/00** (2016.01)  
(96) 25.05.2016  
(96) 16735686.4  
(73) Officine Metallurgiche G. Cornaglia S.p.A., 10092 Beinasco (TO), IT  
(72) CORNAGLIA, Umberto, 10027 Moncalieri (TO), IT  
CORNAGLIA, Pier Mario, 10024 Moncalieri (TO), IT
- (54) **Kompaktní deska jako vzduchová filtrační vložka s lepší účinností pro I.C. motory**  
(32) UB201520134 U  
(31) 03.06.2015  
(33) IT  
(86) PCT/IB2016/053067  
(87) WO 2016/193863  
(74) KOREJZOVA LEGAL v.o.s., JUDr. Petra Sauvage de Brantes, Korunní 810/104, Praha 10, Vinohrady, 10100
- 
- (97) **EP 3308769**  
(47) 28.10.2020  
(97) 18.04.2018  
(51) **A61K 9/00** (2006.01)  
**A61K 9/14** (2006.01)  
**A61K 31/557** (2006.01)  
(96) 12.12.2007  
(96) 17198020.4  
(73) ALLERGAN, INC., Irvine, CA 92612, US  
(72) Spada, Lon T., Walnut, CA California 91789, US  
Chang, James N., Newport Beach, CA California 92660, US  
Luu, Michelle, Anaheim, CA California 92802, US
- (54) **Způsoby přípravy cyklických lipidových implantátů k nitroočnímu využití**  
(32) 612928  
(31) 19.12.2006  
(33) US  
(74) Všetečka Zelený Švorčík a partneři, advokátní a patentová kancelář, JUDr. Michal Havlík, Hálkova 1406/2, Praha 2, Nové Město, 12000
- 
- (97) **EP 3317023**  
(47) 30.12.2020  
(97) 12.01.2017  
(51) **B05B 7/04** (2006.01)  
**B05B 3/10** (2006.01)  
**B05B 12/08** (2006.01)  
**B05B 1/30** (2006.01)  
**B05B 12/14** (2006.01)  
**B05B 15/55** (2018.01)  
(96) 01.07.2016  
(96) 16735575.9  
(73) Dürr Systems AG, 74321 Bietigheim-Bissingen, DE  
(72) HERRE, Frank, 71739 Oberriexingen, DE  
MICHELFELDER, Manfred, 71711 Höpfigheim/Steinheim, DE  
BAUMANN, Michael, 74223 Flein, DE  
HERRMANN, Sascha, 71404 Korb, DE
- SEIZ, Bernhard, 74348 Lauffen, DE  
BUCK, Thomas, 74343 Sachsenheim, DE
- (54) **Aplikační zařízení, zejména rotační rozprašovač**  
(32) 102015008658, 102015010158  
(31) 03.07.2015, 05.08.2015  
(33) DE, DE  
(86) PCT/EP2016/001126  
(87) WO 2017/005353  
(74) Čermák a spol., JUDr. Karel Čermák Ph.D., LL.M., advokát, Elišky Peškové 15/735, Praha 5, 15000
- 
- (97) **EP 3321359**  
(47) 02.12.2020  
(97) 16.05.2018  
(51) **C12N 9/06** (2006.01)  
**A61K 47/60** (2017.01)  
(96) 11.04.2006  
(96) 17192971.4  
(73) Horizon Pharma Rheumatology LLC, Lake Forest, IL 60045, US  
(72) HARTMAN, Jacob, 58453 Holon, IL  
MENDELOVITZ, Simona, 69341 Ramat Aviv, IL
- (54) **Varietní formy urát oxidázy a jejich využití**  
(32) 670573 P  
(31) 11.04.2005  
(33) US  
(74) Všetečka Zelený Švorčík a partneři, advokátní a patentová kancelář, JUDr. Michal Havlík, Hálkova 1406/2, Praha 2, Nové Město, 12000
- 
- (97) **EP 3323174**  
(47) 14.10.2020  
(97) 19.01.2017  
(51) **H01R 13/422** (2006.01)  
**H01R 13/432** (2006.01)  
**H01R 13/506** (2006.01)  
**H01R 13/514** (2006.01)  
(96) 11.07.2016  
(96) 16736507.1  
(73) Kostal Kontakt Systeme GmbH, 58513 Lüdenscheid, DE  
(72) WOLTER, Martin, 44287 Dortmund, DE  
KOCH, Alexander, 58511 Lüdenscheid, DE  
RASCHKE, Uwe, 58135 Hagen, DE  
JAWOREK, Christian, 59872 Meschede, DE  
EBERHARDT, Guido, 58099 Hagen, DE
- (54) **Vícepolový díl elektrického konektoru a uspořádání konektoru**  
(32) 102015009039  
(31) 13.07.2015  
(33) DE  
(86) PCT/EP2016/066431  
(87) WO 2017/009286  
(74) Čermák a spol., JUDr. Karel Čermák Ph.D., LL.M., advokát, Elišky Peškové 15/735, Praha 5, 15000
- 
- (97) **EP 3328182**  
(47) 18.11.2020  
(97) 09.02.2017  
(51) **A01B 33/02** (2006.01)  
(96) 27.07.2016  
(96) 16745452.9  
(73) Rost Srl, 62010 Urbisaglia (MC), IT  
(72) FIORANI, Stefano, 62010 Urbisaglia (MC), IT
- (54) **Multifunkční rotační kypřič**  
(32) UB20152738  
(31) 31.07.2015  
(33) IT  
(86) PCT/EP2016/067954  
(87) WO 2017/021261  
(74) PATENTSERVIS Praha a.s., Na Podkovce 281/10, Praha 4, Podolí, 14700
- 
- (97) **EP 3328677**  
(47) 16.12.2020  
(97) 02.02.2017  
(51) **B60L 3/00** (2019.01)  
**G01R 31/36** (2020.01)  
**G01R 31/00** (2006.01)  
**G05F 1/10** (2006.01)  
(96) 22.07.2016

- (96) 16744355.5  
(73) AVL List GmbH, 8020 Graz, AT  
(72) KÖNIG, Oliver, 8042 Graz, AT  
(54) **Emulátor baterie a způsob regulace emulátoru baterie**  
(32) 506762015  
(31) 28.07.2015  
(33) AT  
(86) PCT/EP2016/067485  
(87) WO 2017/016994  
(74) PatentEnter s.r.o., Koliště 1965/13a, Brno, Černá Pole, 60200
- 
- (97) **EP 3334640**  
(47) 18.11.2020  
(97) 16.02.2017  
(51) **B62D 21/02** (2006.01)  
**B62D 21/10** (2006.01)  
**B62D 21/18** (2006.01)  
**B62D 21/11** (2006.01)  
**B62D 25/20** (2006.01)  
**B62D 29/00** (2006.01)  
**B62D 29/04** (2006.01)  
(96) 29.07.2016  
(96) 16751232.6  
(73) Carbon Truck & Trailer GmbH, 21684 Stade, DE  
(72) LANGE, Hans Jürgen, 21077 Hamburg, DE  
KAISER, Ria, 21077 Hamburg, DE  
KALKOFFEN, Gerret, 22085 Hamburg, DE  
(54) **Samonosný podvozek pro vozidlo a takové vozidlo**  
(32) 202015104222 U, 202015104221 U  
(31) 11.08.2015, 11.08.2015  
(33) DE, DE  
(86) PCT/EP2016/068170  
(87) WO 2017/025358  
(74) Všetěčka Zelený Švorčík a partneři, advokátní a patentová kancelář, JUDr. Michal Havlík, Hálkova 1406/2, Praha 2, Nové Město, 12000
- 
- (97) **EP 3339538**  
(47) 06.01.2021  
(97) 27.06.2018  
(51) **E05B 19/00** (2006.01)  
**E05B 27/00** (2006.01)  
**E05B 35/00** (2006.01)  
(96) 28.03.2018  
(96) 18164763.7  
(73) DOM-Sicherheitstechnik GmbH & Co. KG, 50321 Brühl, DE  
(72) Wunsch, Toni, 09623 Frauenstein-Kleinbobritzsch, DE  
Kaiser, Thomas, 42659 Solingen, DE  
Hoff, Gunnar, 51645 Gummersbach, DE  
(54) **Polotovar pro výrobu klíče pro cylindrickou vložku zámku, klíč, zařízení s cylindrickou vložkou zámku a způsob**  
(74) Čermák a spol., JUDr. Karel Čermák Ph.D., LL.M., advokát, Elišky Peškové 735/15, Praha 5, Smíchov, 15000
- 
- (97) **EP 3342315**  
(47) 30.12.2020  
(97) 04.07.2018  
(51) **A47J 19/02** (2006.01)  
(96) 20.03.2017  
(96) 17161799.6  
(73) Foshan City Shunde Jutian Electric Appliance Co., Ltd., Foshan Guangdong 528305, CN  
(72) LE, Meiyi, Foshan, Guangdong 528305, CN  
(54) **Odšťavňovač**  
(32) 201621482830 U, 201720180174 U  
(31) 30.12.2016, 24.02.2017  
(33) CN, CN  
(74) Traplová Hakr Kubát, advokátní a patentová kancelář, Ing. Eduard Hakr patentový zástupce, Přístavní 24, Praha 7, 17000
- 
- (97) **EP 3351047**  
(47) 02.12.2020  
(97) 23.03.2017  
(51) **H04W 74/00** (2009.01)  
**H04W 72/04** (2009.01)  
(96) 02.09.2016  
(96) 16766092.7
- (73) Telefonaktiebolaget LM Ericsson (publ), 164 83 Stockholm, SE  
(72) TIRRONEN, Tuomas, FI-00950 Helsinki, FI  
YILMAZ, Osman Nuri Can, FI-02320 Espoo, FI  
MÄÄTTANEN, Helka-Liina, FI-00510 Helsinki, FI  
SAHLIN, Henrik, SE-435 41 Mölnlycke, SE  
(54) **Procedura přímého přístupu pro redukci latence**  
(32) 201562220314 P  
(31) 18.09.2015  
(33) US  
(86) PCT/IB2016/055280  
(87) WO 2017/046672  
(74) KOREJZOVA LEGAL v.o.s., JUDr. Petra Sauvage de Brantes, Korunní 810/104, Praha 10, Vinohrady, 10100
- 
- (97) **EP 3359866**  
(47) 29.04.2020  
(97) 13.04.2017  
(51) **F16N 7/02** (2006.01)  
**B67D 7/04** (2010.01)  
**A47F 1/00** (2006.01)  
**B67D 7/84** (2010.01)  
**F16N 37/00** (2006.01)  
**F16N 35/00** (2006.01)  
(96) 09.12.2016  
(96) 16854580.4  
(73) Valvoline Licensing and Intellectual Property, LLC, Lexington, KY 40509, US  
(72) KASPER, Joseph, Lexington, Kentucky 40502, US  
RUBLE, Steven, Lexington, Kentucky 40515, US  
PESHKE, Keith, Lexington, Kentucky 40515, US  
GANDY, Mark, Brooklyn, New York 11201, US  
SHOOK, Phillip, Brooklyn, New York 11201, US  
(54) **Systém pro vydávání maziva**  
(32) 201615219488  
(31) 26.07.2016  
(33) US  
(86) PCT/US2016/065735  
(87) WO 2017/063002  
(74) Čermák a spol., JUDr. Karel Čermák Ph.D., LL.M., advokát, Elišky Peškové 15/735, Praha 5, 15000
- 
- (97) **EP 3366743**  
(47) 25.11.2020  
(97) 27.04.2017  
(51) **B32B 27/00** (2006.01)  
**C09J 201/00** (2006.01)  
**B32B 7/04** (2019.01)  
**B32B 7/05** (2019.01)  
**A61F 13/58** (2006.01)  
**A61F 13/62** (2006.01)  
(96) 14.10.2016  
(96) 16857365.7  
(73) Nitto Denko Corporation, Ibaraki-shi, Osaka 567-8680, JP  
(72) IKISHIMA, Shinsuke, Ibaraki-shi Osaka 567-8680, JP  
NAKAGAWA, Muneshige, Ibaraki-shi Osaka 567-8680, JP  
(54) **Ultramálá fixační páska a předmět ji zahrnující**  
(32) 2015207993  
(31) 22.10.2015  
(33) JP  
(86) PCT/JP2016/080490  
(87) WO 2017/069050  
(74) PATENTSERVIS Praha a.s., Na Podkovce 281/10, Praha 4, Podolí, 14700
- 
- (97) **EP 3381290**  
(47) 06.01.2021  
(97) 03.10.2018  
(51) **A21C 3/06** (2006.01)  
**A21B 5/04** (2006.01)  
(96) 03.07.2017  
(96) 17179335.9  
(73) Koplár, Richard, 86911 Dießen am Ammersee, DE  
(72) Koplár, Richard, 86911 Dießen am Ammersee, DE  
(54) **Navíjecí stroj pro těsto**  
(32) 102017003122  
(31) 30.03.2017  
(33) DE

(74) Čermák a spol., JUDr. Karel Čermák Ph.D., LL.M., advokát, Elišky Peškové 735/15, Praha 5, Smíchov, 15000

(97) **EP 3385557**  
(47) 16.12.2020  
(97) 10.10.2018  
(51) **F16D 1/10** (2006.01)  
**F02C 3/107** (2006.01)  
**F02C 7/36** (2006.01)  
**F16D 11/14** (2006.01)  
**F16D 25/061** (2006.01)  
(96) 29.03.2018  
(96) 18165229.8  
(73) Pratt & Whitney Canada Corp., Longueuil, Québec J4G 1A1, CA  
(72) MITROVIC, Lazar, (01BE5) Longueuil, Québec J4G 1A1, CA  
MORGAN, Keith, (01BE5) Longueuil, Québec J4G 1A1, CA  
(54) **Spojkové zařízení pro motor s plynovou turbínou**  
(32) 201762478205 P, 201715484506  
(31) 29.03.2017, 11.04.2017  
(33) US, US  
(74) Všeťečka Zelený Švorčík a partneři, advokátní a patentová kancelář, JUDr. Michal Havlík, Hálkova 1406/2, Praha 2, Nové Město, 12000

(97) **EP 3386323**  
(47) 03.02.2021  
(97) 22.06.2017  
(51) **A24F 47/00** (2020.01)  
**A61M 11/04** (2006.01)  
**A61M 15/00** (2006.01)  
**A61M 15/06** (2006.01)  
**A61M 16/00** (2006.01)  
(96) 15.12.2016  
(96) 16809444.9  
(73) JT International S.A., 1202 Geneva, CH  
(72) JAMES, Aled, Dorridge B93 8RR, GB  
THOMAS, Richard, Leamington Spa CV32 4SA, GB  
MAY, James, Kenilworth CV8 1BS, GB  
(54) **Osobní odpařovací zařízení**  
(32) 15201281  
(31) 18.12.2015  
(33) EP  
(86) PCT/EP2016/081231  
(87) WO 2017/102969  
(74) Traplová Hakr Kubát, advokátní a patentová kancelář, Ing. Eduard Hakr patentový zástupce, Přístavní 24, Praha 7, 17000

(97) **EP 3393655**  
(47) 09.12.2020  
(97) 29.06.2017  
(51) **B01J 23/72** (2006.01)  
**B01J 27/055** (2006.01)  
**B01J 27/122** (2006.01)  
**B01J 27/25** (2006.01)  
**C07C 45/54** (2006.01)  
**C07C 49/223** (2006.01)  
**C07C 209/28** (2006.01)  
**C07C 211/29** (2006.01)  
**C07C 51/43** (2006.01)  
(96) 20.12.2016  
(96) 16879990.6  
(73) Zogenix International Limited, Maidenhead, Berkshire SL6 1NJ, GB  
(72) LONDESBROUGH, Derek, Maidenhead, Berkshire SL6 1NJ, GB  
ANDERSEN, Marc W., Raleigh North Carolina 27612, US  
(54) **Fenfluraminové kompozice a způsoby jejich přípravy**  
(32) 201562271172 P  
(31) 22.12.2015  
(33) US  
(86) PCT/US2016/067856  
(87) WO 2017/112702  
(74) Traplová Hakr Kubát, advokátní a patentová kancelář, Ing. Eduard Hakr patentový zástupce, Přístavní 24, Praha 7, 17000

(97) **EP 3398709**  
(47) 16.12.2020  
(97) 07.11.2018  
(51) **B23K 26/00** (2014.01)

**B23K 26/03** (2006.01)  
**B23K 26/08** (2014.01)  
**B23K 26/12** (2014.01)  
**B23K 26/14** (2014.01)  
**B23K 26/362** (2014.01)  
**B23K 26/40** (2014.01)

(96) 03.05.2017  
(96) 17169292.4  
(73) Agathon AG, Maschinenfabrik, 4512 Bellach, CH  
(72) Marti, Jürg, 4500 Solothurn, CH  
Reber, Thomas, 4562 Biberist, CH  
(54) **Systém laserového obrábění s termo-konceptem**  
(74) Všeťečka Zelený Švorčík a partneři, advokátní a patentová kancelář, JUDr. Michal Havlík, Hálkova 1406/2, Praha 2, Nové Město, 12000

(97) **EP 3400337**  
(47) 28.10.2020  
(97) 13.07.2017  
(51) **E02D 29/14** (2006.01)  
(96) 02.11.2016  
(96) 16801005.6  
(73) Manup Key Limited, Treforest, Pontypridd CF37 5UA, GB  
(72) BUTLER, Andrew, Pontypridd Mid Glamorgan CF37 2AB, GB  
(54) **Zvedací nástroj pro poklop na průlezu**  
(32) 201600312  
(31) 08.01.2016  
(33) GB  
(86) PCT/GB2016/053399  
(87) WO 2017/118833  
(74) PATENTSERVIS Praha a.s., Na Podkovce 281/10, Praha 4, Podolí, 14700

(97) **EP 3401139**  
(47) 18.11.2020  
(97) 14.11.2018  
(51) **B60J 3/02** (2006.01)  
(96) 16.02.2018  
(96) 18157056.5  
(73) Daimay France SAS, 57150 Creutzwald, FR  
(72) Welter, Patrick, 57730 Lachambre, FR  
Selvini, Frederic, 57550 Falck, FR  
Duthoit, Guillaume, 57690 Bambiderstoffs, FR  
(54) **Sestava vnitřního zrcátka pro protisluneční clonu vozidla**  
(32) 201715492734  
(31) 20.04.2017  
(33) US  
(74) Traplová Hakr Kubát, advokátní a patentová kancelář, Ing. Eduard Hakr, patentový zástupce, Přístavní 24, Praha 7, 17000

(97) **EP 3406832**  
(47) 25.11.2020  
(97) 28.11.2018  
(51) **E05C 7/04** (2006.01)  
**E05C 9/04** (2006.01)  
**E05B 63/04** (2006.01)  
**E05B 65/10** (2006.01)  
E05B 47/00 (2006.01)  
(96) 26.04.2018  
(96) 18169565.1  
(73) GEZE GmbH, 71229 Leonberg, DE  
(72) Sitanggang, Surya Dampi, 71229 Leonberg, DE  
Borgmann, Thomas, 76744 Wörth, DE  
(54) **Držák zámku únikových dveří**  
(32) 102017208721  
(31) 23.05.2017  
(33) DE  
(74) PATENTSERVIS Praha a.s., Na Podkovce 281/10, Praha 4, Podolí, 14700

(97) **EP 3411240**  
(47) 23.12.2020  
(97) 10.08.2017  
(51) **B41J 3/407** (2006.01)  
**B41J 11/00** (2006.01)  
(96) 03.02.2017  
(96) 17702870.1  
(73) A. Schmidt e.K., 57537 Forst, DE  
(72) Schmidt, Andreas, 57537 Forst, DE

(54) <b>Způsob tisku a zařízení pro tisk</b>	<i>A61P 19/02</i>	(2006.01)
(32) 102016201821	<i>A61P 21/00</i>	(2006.01)
(31) 05.02.2016	<i>A61P 25/00</i>	(2006.01)
(33) DE	<i>A61P 27/02</i>	(2006.01)
(86) PCT/EP2017/052326	(96) 25.04.2013	
(87) WO 2017/134193	(96) 18169942.2	
(74) Všetečka Zelený Švorčík a partneři, advokátní a patentová kancelář, JUDr. Michal Havlík, Hálkova 1406/2, Praha 2, Nové Město, 12000	(73) Novo Nordisk A/S, 2880 Bagsvaerd, DK	
	(72) Amgen Inc., Thousand Oaks, California 91320-1799, US	
(97) <b>EP 3412849</b>	(52) ANDERSEN, Mette Dahl, 2880 Bagsvaerd, DK	
(47) 30.12.2020	DANTZLER, Jeff, Seattle, WA 98133, US	
(97) 12.12.2018	ARMITAGE, Richard J., Bainbridge Island, WA 98110, US	
(51) <i>E05B 19/00</i>	CLARK, Rutilio, Bainbridge Island, WA 98110, US	
<i>E05B 27/00</i>	(54) <b>Lidské ligandové proteiny vázající se k antigenu CD30</b>	
(2006.01)	(32) 201261639637 P	
(96) 18.05.2018	(31) 27.04.2012	
(96) 18173162.1	(33) US	
(73) Aug. Winkhaus GmbH & Co. KG, 48291 Telgte, DE	(74) Traplová Hakr Kubát, advokátní a patentová kancelář, Ing. Jan Kubát, patentový zástupce, Přístavní 24, Praha 7, 17000	
(72) Schulze - Sievert, Christoph, 48624 Schöppingen, DE		
Spahn, Karl-Heinz, 48346 Ostbevern, DE		
(54) <b>Klíč pro cylindrickou vložku zámku a cylindrická vložka zámku pro takový klíč</b>	(97) <b>EP 3438096</b>	
(32) 102017209709	(47) 02.12.2020	
(31) 08.06.2017	(97) 05.10.2017	
(33) DE	(51) <i>C07D 239/96</i>	(2006.01)
(74) PATENTSERVIS Praha a.s., Na Podkovce 281/10, Praha 4, Podolí, 14700	(96) 31.03.2017	
	(96) 17773281.5	
(97) <b>EP 3421181</b>	(73) Impact Therapeutics, Inc, Shanghai 201210, CN	
(47) 25.11.2020	(72) CAI, Suixiong, Shanghai 201203, CN	
(97) 02.01.2019	HUANG, Ping, Shanghai 200131, CN	
(51) <i>B25B 15/02</i>	(54) <b>Způsob syntézy 1-(arylmethyl)chinazolin-2,4(1H,3H)-dionů</b>	
<i>B25G 1/08</i>	(32) 201610202881	
<i>B25G 1/10</i>	(31) 01.04.2016	
(2006.01)	(33) CN	
(96) 27.06.2018	(86) PCT/CN2017/078913	
(96) 18180057.4	(87) WO 2017/167251	
(73) Würth International AG, 7000 Chur, CH	(74) PATENTSERVIS Praha a.s., Na Podkovce 281/10, Praha 4, Podolí, 14700	
(72) Frank, Uwe, 74629 Pfedelbach, DE		
(54) <b>Šroubovák</b>	(97) <b>EP 3443378</b>	
(32) 102017211118	(47) 02.12.2020	
(31) 30.06.2017	(97) 03.01.2019	
(33) DE	(51) <i>G01S 7/497</i>	(2006.01)
(74) PATENTSERVIS Praha a.s., Na Podkovce 281/10, Praha 4, Podolí, 14700	<i>G01S 17/00</i>	(2020.01)
	<i>G01S 17/88</i>	(2006.01)
(97) <b>EP 3425071</b>	<i>G01B 11/30</i>	(2006.01)
(47) 16.12.2020	<i>G01B 5/00</i>	(2006.01)
(97) 09.01.2019	<i>G01B 11/245</i>	(2006.01)
(51) <i>C21C 1/02</i>	<i>G01B 11/27</i>	(2006.01)
<i>C21C 7/076</i>	<i>G01S 7/481</i>	(2006.01)
<i>C22B 9/10</i>	<i>G01S 17/42</i>	(2006.01)
<i>C22B 21/06</i>	(96) 30.06.2017	
<i>C21C 7/00</i>	(96) 17737520.1	
(2006.01)	(73) Fraunhofer-Gesellschaft zur Förderung der angewandten Forschung e.V., 80686 München, DE	
(96) 03.07.2018	(72) CARL, Daniel, 79312 Emmendingen, DE	
(96) 18181322.1	JETTER, Volker, 79206 Breisach, DE	
(73) Foundry Ecocer S.r.l., 20121 Milano, IT	SCHMID-SCHIRLING, Tobias, 79117 Freiburg, DE	
(72) Sala, Maurizio, 20011 CORBETTA (MI), IT	(54) <b>Zařízení pro bezdotykové stanovení přímostí alespoň jednoho dlouhého výrobku a způsob kalibrace takového zařízení</b>	
(54) <b>Tavidlo pro zbavování taveného kovu strusky a deoxidaci taveného kovu</b>	(86) PCT/EP2017/066339	
(32) 201700074924	(87) WO 2019/001738	
(31) 04.07.2017	(74) Čermák a spol., JUDr. Karel Čermák Ph.D., LL.M., advokát, Elišky Peškové 15/735, Praha 5, 15000	
(33) IT		
(74) Všetečka Zelený Švorčík a partneři, advokátní a patentová kancelář, JUDr. Pavel Zelený, advokát, Hálkova 1406/2, Praha 2, Nové Město, 12000		
(97) <b>EP 3431492</b>	(97) <b>EP 3444112</b>	
(47) 23.12.2020	(47) 23.12.2020	
(97) 23.01.2019	(97) 20.02.2019	
(51) <i>C07K 14/28</i>	(51) <i>C08L 77/00</i>	(2006.01)
<i>C07K 14/70</i>	<i>C08L 77/06</i>	(2006.01)
<i>C07K 16/28</i>	<i>C08K 7/14</i>	(2006.01)
<i>C07K 14/705</i>	<i>C08G 69/08</i>	(2006.01)
<i>A61K 39/00</i>	<i>C08G 69/14</i>	(2006.01)
<i>A61P 3/04</i>	<i>C08G 69/26</i>	(2006.01)
<i>A61P 3/10</i>	<i>C08G 69/36</i>	(2006.01)
<i>A61P 5/16</i>	<i>C08K 3/40</i>	(2006.01)
<i>A61P 5/38</i>	<i>B32B 27/34</i>	(2006.01)
<i>A61P 13/12</i>	<i>B29C 45/14</i>	(2006.01)
<i>A61P 17/00</i>	<i>B32B 27/08</i>	(2006.01)



**B32B 27/18** (2006.01)  
**B32B 27/20** (2006.01)  
**B32B 27/22** (2006.01)  
**B32B 7/02** (2019.01)  
(96) 18.08.2017  
(96) 17186918.3  
(73) EMS-CHEMIE AG, 7013 Domat/Ems, CH  
(72) AEPLI, Etienne, 7013 Domat/Ems, CH  
HOFFMANN, Botho, 7013 Domat/Ems, CH  
HOFF, Heinz, 7015 Tamins, CH  
(54) **Zpevněné polyamidové tvarovací hmoty s malým zakalením a tvarování za jejich použití**  
(74) PATENTSERVIS Praha a.s., Na Podkovce 281/10, Praha 4, Podolí, 14700

(97) **EP 3446606**  
(47) 30.09.2020  
(97) 27.02.2019  
(51) **A47L 9/00** (2006.01)  
(96) 02.08.2018  
(96) 18186937.1  
(73) Vorwerk & Co. Interholding GmbH, 42275 Wuppertal, DE  
(72) Büsing, Hannes, 51105 Köln, DE  
(54) **Automaticky se pohybující přístroj na zpracování podlahy se zvedací pákou**  
(32) 102017119591  
(31) 25.08.2017  
(33) DE  
(74) Macek and Partners, Mgr. Jiří Macek, Sázavská 751/16, Praha 2, Vinohrady, 12000

(97) **EP 3458213**  
(47) 25.11.2020  
(97) 23.11.2017  
(51) **B22F 5/10** (2006.01)  
**B22F 3/20** (2006.01)  
**B22F 3/22** (2006.01)  
**C22C 29/00** (2006.01)  
**C22C 29/08** (2006.01)  
B22F 3/24 (2006.01)  
B22F 5/00 (2006.01)  
(96) 17.05.2017  
(96) 17734627.7  
(73) Ceratizit Austria Gesellschaft m.b.H., 6600 Reutte, AT  
(72) BRUNNER, Markus, 6600 Reutte, AT  
PAULWEBER, Christian, 6600 Reutte, AT  
SCHLEINKOFER, Uwe, 6600 Reutte, AT  
(54) **Způsob výroby tvářecího tělesa práškovou metalurgií**  
(32) 11716 U  
(31) 20.05.2016  
(33) AT  
(86) PCT/AT2017/000037  
(87) WO 2017/197419  
(74) PATENTSERVIS Praha a.s., Na Podkovce 281/10, Praha 4, Podolí, 14700

(97) **EP 3461259**  
(47) 06.01.2021  
(97) 23.11.2017  
(51) **A61J 1/14** (2006.01)  
**A61J 1/05** (2006.01)  
**A61J 1/10** (2006.01)  
**A61J 1/20** (2006.01)  
(96) 16.05.2017  
(96) 17799981.0  
(73) Haemonetics Corporation, Braintree, MA 02184, US  
(72) MCDOWELL, Christopher S., Murray, Utah 84107, US  
(54) **Plazmová láhev bez těsnění a její víko**  
(32) 201662337031 P  
(31) 16.05.2016  
(33) US  
(86) PCT/US2017/032824  
(87) WO 2017/200992  
(74) ZIVKO MIJATOVIC & PARTNERS s.r.o., Jugoslávských partyzánů 639/26, Praha 6, Bubeneč, 16000

(97) **EP 3461871**  
(47) 20.01.2021

(97) 03.04.2019  
(51) **C09K 5/04** (2006.01)  
**C10M 171/00** (2006.01)  
(96) 03.03.2006  
(96) 18202654.2  
(73) The Chemours Company FC, LLC, Wilmington DE 19801, US  
(72) Rao, Velliyur Nott Mallikarjuna, deceased, US  
Minor, Barbara Haviland, Elkton, MD Maryland 21921, US  
(54) **Kompozice obsahující trans HFC-1234ze a HFC-1234yf**  
(32) 658543 P, 710439 P, 732769 P  
(31) 04.03.2005, 23.08.2005, 01.11.2005  
(33) US, US, US  
(74) ZIVKO MIJATOVIC & PARTNERS s.r.o., Jugoslávských partyzánů 639/26, Praha 6, Bubeneč, 16000

(97) **EP 3468933**  
(47) 16.09.2020  
(97) 21.12.2017  
(51) **C03C 27/00** (2006.01)  
**H01L 51/52** (2006.01)  
**H01L 21/56** (2006.01)  
**H01L 21/50** (2006.01)  
(96) 14.06.2017  
(96) 17735402.4  
(73) Gross, Leander Kilian, 01465 Langebrück, DE  
Gross, Mascha Elly, 01465 Langebrück, DE  
GROSS, Harald, 01465 Langebrück, DE  
(54) **Způsob a zařízení k zapouzdřování konstrukčních dílů**  
(32) 102016110868  
(31) 14.06.2016  
(33) DE  
(86) PCT/EP2017/064615  
(87) WO 2017/216261  
(74) Traplová Hakr Kubát, advokátní a patentová kancelář, Ing. Eduard Hakr patentový zástupce, Přístavní 24, Praha 7, 17000

(97) **EP 3469635**  
(47) 09.09.2020  
(97) 02.08.2018  
(51) **H01L 31/048** (2014.01)  
(96) 25.01.2018  
(96) 18704393.0  
(73) Gross, Leander Kilian, 01465 Langebrück, DE  
Gross, Mascha Elly, 01465 Langebrück, DE  
(72) GROSS, Harald, 01465 Langebrück, DE  
(54) **Způsob a zařízení pro oddělování různých materiálových vrstev kompozitního dílce**  
(32) 102017101564, 102017108417, PCT/EP2017/064614  
(31) 26.01.2017, 20.04.2017, 14.06.2017  
(33) DE, DE, EP  
(86) PCT/DE2018/100062  
(87) WO 2018/137735  
(74) Traplová Hakr Kubát, advokátní a patentová kancelář, Ing. Eduard Hakr, patentový zástupce, Přístavní 24, Praha 7, 17000

(97) **EP 3478852**  
(47) 12.08.2020  
(97) 04.01.2018  
(51) **C12Q 1/68** (2018.01)  
(96) 15.06.2017  
(96) 17735689.6  
(73) Microsoft Technology Licensing LLC, Redmond, Washington 98052-6399, US  
(72) GANJAM, Kris K., Redmond, Washington 98052, US  
(54) **Ukládání prostřednictvím iteračního DNA editování**  
(32) 201662357828 P, 201662399190 P  
(31) 01.07.2016, 23.09.2016  
(33) US, US  
(86) PCT/US2017/037731  
(87) WO 2018/005117  
(74) Všeťečka Zelený Švorčík a partneři, advokátní a patentová kancelář, JUDr. Michal Havlík, Hálkova 1406/2, Praha 2, Nové Město, 12000

(97) **EP 3481461**  
(47) 13.01.2021  
(97) 11.01.2018

- (51) **A61M 5/145** (2006.01) CHENG, Zhiyuan, Maanshan Anhui 243003, CN  
**A61M 5/24** (2006.01) ZHAO, Hai, Maanshan Anhui 243003, CN  
**A61M 5/315** (2006.01) (54) **Vysoce pevné, vysoce houževnaté, vůči teplem vznikajícím trhlinám odolné kolo z bainitické oceli pro kolejovou dopravu a způsob jeho výroby**  
(96) 04.07.2017 (32) 201610527577  
(96) 17737534.2 (31) 06.07.2016  
(73) F. Hoffmann-La Roche AG, 4070 Basel, CH (33) CN  
(72) LIST, Hans, 64760 Oberzent, DE (86) PCT/CN2017/091927  
(54) **Pohonná jednotka infuzního zařízení s blokovacím zařízením** (87) WO 2018/006844  
(32) 16178003 (74) Všeťečka Zelený Švorčík a partneři, advokátní a patentová kancelář, JUDr. Michal Havlík, Hálkova 1406/2, Praha 2, Nové Město, 12000  
(31) 05.07.2016  
(33) EP  
(86) PCT/EP2017/066585  
(87) WO 2018/007361  
(74) KOREJZOVA LEGAL v.o.s., JUDr. Petra Sauvage de Brantes, Korunní 810/104, Praha 10, Vinohrady, 10100
- 
- (97) **EP 3481700**  
(47) 19.08.2020  
(97) 11.01.2018  
(51) **B62D 3/12** (2006.01)  
**B21K 1/04** (2006.01)  
(96) 04.07.2017  
(96) 17735127.7  
(73) thyssenkrupp Presta AG, 9492 Eschen, LI  
thyssenkrupp AG, 45143 Essen, DE  
(72) ECKSTEIN, Ralf, 9493 Mauren, LI  
BADER, Reinhard, 6822 Satteins, AT  
MAGES, Markus, 6714 Nüziders, AT  
(54) **Ozubená tyč a způsob k výrobě ozubené tyče pro převodku řízení motorového vozidla**  
(32) 102016212304  
(31) 06.07.2016  
(33) DE  
(86) PCT/EP2017/066624  
(87) WO 2018/007378  
(74) Všeťečka Zelený Švorčík a partneři, advokátní a patentová kancelář, JUDr. Michal Havlík, Hálkova 1406/2, Praha 2, Nové Město, 12000
- 
- (97) **EP 3481703**  
(47) 19.08.2020  
(97) 11.01.2018  
(51) **B62D 6/00** (2006.01)  
(96) 03.07.2017  
(96) 17734737.4  
(73) thyssenkrupp Presta AG, 9492 Eschen, LI  
thyssenkrupp AG, 45143 Essen, DE  
(72) POLMANS, Kristof, 6464 Tarrenz, AT  
(54) **Systém řízení Steer-by-Wire s různým tlumením při vjíždění do zatáček a při vjíždění ze zatáček**  
(32) 102016008094  
(31) 05.07.2016  
(33) DE  
(86) PCT/EP2017/066504  
(87) WO 2018/007319  
(74) Všeťečka Zelený Švorčík a partneři, advokátní a patentová kancelář, JUDr. Michal Havlík, Hálkova 1406/2, Praha 2, Nové Město, 12000
- 
- (97) **EP 3483296**  
(47) 09.09.2020  
(97) 11.01.2018  
(51) **C22C 38/02** (2006.01)  
**C22C 38/04** (2006.01)  
**C22C 38/08** (2006.01)  
**C22C 38/16** (2006.01)  
**C22C 38/32** (2006.01)  
**C21D 1/18** (2006.01)  
**C21D 9/34** (2006.01)  
(96) 06.07.2017  
(96) 17823656.8  
(73) Magang (Group) Holding Co., Ltd., Maanshan, Anhui 243003, CN  
Maanshan Iron & Steel Co., Ltd., Maanshan, Anhui 243003, CN  
(72) ZHANG, Mingru, Maanshan Anhui 243003, CN  
FANG, Zheng, Maanshan Anhui 243003, CN  
ZHANG, Feng, Maanshan Anhui 243003, CN  
YIN, Chaohai, Maanshan Anhui 243003, CN  
PU, Yumei, Maanshan Anhui 243003, CN
- 
- (97) **EP 3484719**  
(47) 26.08.2020  
(97) 18.01.2018  
(51) **B60B 33/00** (2006.01)  
**B60B 33/02** (2006.01)  
(96) 06.07.2017  
(96) 17736661.4  
(73) Tente GmbH & Co. KG, 42929 Wermelskirchen, DE  
(72) HARTKOPF, Horst, 51381 Leverkusen, DE  
(54) **Kolečko obsahující pojezdové kolo**  
(32) 102016113069  
(31) 15.07.2016  
(33) DE  
(86) PCT/EP2017/066861  
(87) WO 2018/011043  
(74) Macek and Partners, Mgr. Jiří Macek, Sázavská 751/16, Praha 2, Vinohrady, 12000
- 
- (97) **EP 3485216**  
(47) 17.06.2020  
(97) 25.01.2018  
(51) **F41A 21/28** (2006.01)  
**F41A 21/30** (2006.01)  
(96) 14.07.2017  
(96) 17746003.7  
(73) BreveX S.A., 1000 Lausanne 10, CH  
(72) BARCERINI, Antonio, 24230 Montazeau, FR  
(54) **Tlumič pro střelnou zbraň**  
(32) 93152  
(31) 18.07.2016  
(33) LU  
(86) PCT/EP2017/067873  
(87) WO 2018/015301  
(74) PATENTSERVIS Praha a.s., Na Podkovce 281/10, Praha 4, Podolí, 14700
- 
- (97) **EP 3491630**  
(47) 26.08.2020  
(97) 01.02.2018  
(51) **G08B 13/24** (2006.01)  
**G01V 3/10** (2006.01)  
(96) 17.07.2017  
(96) 17746418.7  
(73) Alert Systems ApS, 2970 Hørsholm, DK  
(72) PEDERSEN, Dennis, 8230 Åbyhøj, DK  
(54) **Systém a způsob pro prevenci krádeží**  
(32) 201670556  
(31) 26.07.2016  
(33) DK  
(86) PCT/EP2017/068063  
(87) WO 2018/019646  
(74) Rott, Růžička & Guttman a spol., Vyskočilova 1566, Praha 4, Michle, 14000
- 
- (97) **EP 3492721**  
(47) 23.12.2020  
(97) 05.06.2019  
(51) **F02C 7/14** (2006.01)  
**F02C 7/18** (2006.01)  
**B64D 33/08** (2006.01)  
**B64D 41/00** (2006.01)  
**F02C 5/00** (2006.01)  
**F02K 5/00** (2006.01)  
**F01C 1/22** (2006.01)

- (96) 08.08.2016  
(96) 18211774.7  
(73) Pratt & Whitney Canada Corp., Longueuil, Québec J4G 1A1, CA  
(72) JONES, Anthony, Longueuil, Québec J4G 1A1, CA  
JULIEN, Andre, Longueuil, Québec J4G 1A1, CA  
MENHEERE, David, Longueuil, Québec J4G 1A1, CA  
THOMASSIN, Jean, Longueuil, Québec J4G 1A1, CA  
ULLYOTT, Richard, Saint Bruno, Québec J3V 4B7, CA  
(54) **Pomocná motorová jednotka s kombinovaným chlazením generátoru**  
(32) 201562202275 P, 201615227483  
(31) 07.08.2015, 03.08.2016  
(33) US, US  
(74) Vsetečka Zelený Švorčík a partneři, advokátní a patentová kancelář, JUDr. Michal Havlík, Hálkova 1406/2, Praha 2, Nové Město, 12000

- (97) **EP 3492777**  
(47) 09.12.2020  
(97) 05.06.2019  
(51) **F16H 7/12** (2006.01)  
(96) 08.11.2018  
(96) 18205209.2  
(73) Muhr und Bender KG, 57439 Attendorn, DE  
(72) Svamberk, Michal, 267 63 Zajecov, CZ  
Justra, Josef, 43401 Most, CZ  
Pfeifer, Simon, 58840 Plettenberg, DE  
Dolle, Roland, 57368 Lennestadt, DE  
(54) **Napínací zařízení pro hnací ústrojí tažného prostředku**  
(32) 102017128280  
(31) 29.11.2017  
(33) DE  
(74) Vsetečka Zelený Švorčík a partneři, advokátní a patentová kancelář, JUDr. Michal Havlík, Hálkova 1406/2, Praha 2, Nové Město, 12000

- (97) **EP 3495288**  
(47) 20.01.2021  
(97) 12.06.2019  
(51) **B65D 88/12** (2006.01)  
**B65D 88/14** (2006.01)  
**B65D 88/54** (2006.01)  
(96) 16.11.2018  
(96) 18000903.7  
(73) IQS Holding GmbH, 85416 Langenbach, DE  
(72) Wegener, Norbert, D-84036 Kumhausen, DE  
(54) **Kontejner pro přepravu vozidla**  
(32) 102017010689  
(31) 17.11.2017  
(33) DE  
(74) PATENTSERVIS Praha a.s., Na Podkovce 281/10, Praha 4, Podolí, 14700

- (97) **EP 3502667**  
(47) 28.10.2020  
(97) 26.06.2019  
(51) **G01N 21/64** (2006.01)  
G01N 21/05 (2006.01)  
(96) 24.12.2018  
(96) 18215873.3  
(73) Illumina, Inc., San Diego, CA 92122, US  
(72) Cai, Xiuyu, San Diego, CA California 92122, US  
Pinto, Joseph Francis, San Diego, CA California 92122, US  
Baker, Thomas A., San Diego, CA California 92122, US  
Fung, Tracy Helen, San Diego, CA California 92122, US  
(54) **Zařízení pro detekci světla s ochrannou vložkou a způsoby s ním související**  
(32) 201762609889 P, 2020612, 201816216014  
(31) 22.12.2017, 19.03.2018, 11.12.2018  
(33) US, NL, US  
(74) PatentEnter s.r.o., Koliště 1965/13a, Brno, Černá Pole, 60200

- (97) **EP 3504457**  
(47) 09.12.2020  
(97) 08.03.2018  
(51) **F16D 65/12** (2006.01)  
**F16D 65/847** (2006.01)  
(96) 09.08.2017  
(96) 17751081.5

- (73) KNORR-BREMSE Systeme für Schienenfahrzeuge GmbH, 80809 München, DE  
(72) HÄMMERL, Bernhard, 82216 Maisach, DE  
ELSTORPFF, Marc-Gregory, 80368 München, DE  
SCHMID, Martin, 81245 München, DE  
ARKENBERG, Nils, 81545 München, DE  
VOLK, Thomas, 80803 München, DE  
(54) **Brzdový kotouč na nápravě pro kolejové vozidlo**  
(32) 102016115996  
(31) 29.08.2016  
(33) DE  
(86) PCT/EP2017/070151  
(87) WO 2018/041562  
(74) Vsetečka Zelený Švorčík a partneři, advokátní a patentová kancelář, JUDr. Michal Havlík, Hálkova 1406/2, Praha 2, Nové Město, 12000

- (97) **EP 3504570**  
(47) 27.01.2021  
(97) 01.03.2018  
(51) **G02B 6/38** (2006.01)  
(96) 18.08.2017  
(96) 17758401.8  
(73) Corning Optical Communications LLC, Charlotte, NC 28216, US  
(72) LOCK, William Edward, Horseheads, New York 14845, US  
MACCORMACK, Phillip R., Rochester, New York 14622, US  
TOVEY, Cameron John, Painted Post, New York 14870, US  
WETHERILL, Todd Marshall, Painted Post, New York 14870, US  
(54) **Způsoby upevňování optického vlákna v optickém vláknovém konektoru s použitím ohřívacího zařízení**  
(32) 201662378434 P, 201662394328 P, 201615285948  
(31) 23.08.2016, 14.09.2016, 05.10.2016  
(33) US, US, US  
(86) PCT/US2017/047557  
(87) WO 2018/039063  
(74) PATENTSERVIS Praha a.s., Na Podkovce 281/10, Praha 4, Podolí, 14700

- (97) **EP 3513079**  
(47) 25.11.2020  
(97) 22.03.2018  
(51) **F15B 9/10** (2006.01)  
**B60P 1/16** (2006.01)  
**F15B 9/08** (2006.01)  
(96) 18.09.2017  
(96) 17784394.3  
(73) INTERPUMP HYDRAULICS S.p.A., 40012 Calderara di Reno (Bologna), IT  
(72) SILIMBANI, Ruggero, 40012 Calderara di Reno (BO), IT  
FORNACIARI, Andrea, 40012 Calderara di Reno (BO), IT  
GAMBERINI, Daniele, 40012 Calderara di Reno (BO), IT  
(54) **Ventil pro jednočinný válec a jeho uspořádání v sklápěcí korbě motorového vozidla**  
(32) 201600093580  
(31) 16.09.2016  
(33) IT  
(86) PCT/IB2017/055631  
(87) WO 2018/051300  
(74) Vsetečka Zelený Švorčík a partneři, advokátní a patentová kancelář, JUDr. Michal Havlík, Hálkova 1406/2, Praha 2, Nové Město, 12000

- (97) **EP 3515117**  
(47) 09.12.2020  
(97) 24.07.2019  
(51) **H04W 36/00** (2009.01)  
**H04W 88/06** (2009.01)  
(96) 04.10.2011  
(96) 19159438.1  
(73) Telefonaktiebolaget LM Ericsson (publ), 164 83 Stockholm, SE  
(72) HEDMAN, Peter, 252 50 Helsingborg, SE  
PALM, Håkan, 352 61 Växjö, SE  
RYDNELL, Gunnar, 411 32 Göteborg, SE  
STATTIN, Magnus, 194 44 Upplands Väsby, SE  
(54) **Zařízení pro výběr hlasu přes LTE nebo ústupu na CS pro hlasové relace**  
(74) KOREJZOVA LEGAL v.o.s., JUDr. Petra Sauvage de Brantes, Korunní 810/104, Praha 10, Vinohrady, 10100

(97) **EP 3515623**  
(47) 12.08.2020  
(97) 29.03.2018  
(51) **B21D 28/14** (2006.01)  
**B21D 28/16** (2006.01)  
**B21D 28/34** (2006.01)  
**B24B 3/60** (2006.01)  
(96) 26.09.2017  
(96) 17772418.4  
(73) Trumpf Werkzeugmaschinen GmbH + Co. KG, 71254 Ditzingen, DE  
(72) WILHELM, Markus, 70839 Gerlingen, DE  
HANK, Rainer, 71735 Eberdingen, DE  
KLINKHAMMER, Marc, 71254 Ditzingen, DE  
SCHINDEWOLF, Leonard, 71277 Rutesheim, DE  
OCKENFUSS, Simon, 71034 Böblingen, DE  
KAPPES, Jens, 70771 Leinfelden-Echterdingen, DE  
TRÄNKLEIN, Dennis, 71154 Nufringen, DE  
TATARCZYK, Alexander, 71229 Höfingen, DE  
NEUPERT, Jörg, 70499 Stuttgart, DE  
BITTO, Dominik, 70825 Münchingen, DE  
MAATZ, Markus, 70771 Leinfelden-Echterdingen, DE  
JAKISCH, Christian, 95488 Eckersdorf, DE  
(54) **Nástroj a tvářecí stroj a způsob obrábění deskových obrobků**  
(32) 102016118175, 102016120141  
(31) 26.09.2016, 21.10.2016  
(33) DE, DE  
(86) PCT/EP2017/074308  
(87) WO 2018/055187  
(74) PATENTSERVIS Praha a.s., Na Podkovce 281/10, Praha 4, Podolí, 14700

(97) **EP 3519646**  
(47) 18.11.2020  
(97) 05.04.2018  
(51) **E04C 5/01** (2006.01)  
**E04C 5/07** (2006.01)  
(96) 25.09.2017  
(96) 17798309.5  
(73) Novonovon Zrt., 6000 Kecskemét, HU  
(72) CZINTOS, Csongor, 6000 Kecskemét, HU  
(54) **Výztužný prvek pro zvýšení pevnosti samo-tuhnoucích kašovitých materiálů**  
(32) 1600552  
(31) 28.09.2016  
(33) HU  
(86) PCT/HU2017/050040  
(87) WO 2018/060750  
(74) Vsetečka Zelený Švorčík a partneři, advokátní a patentová kancelář, JUDr. Michal Havlík, Hálkova 1406/2, Praha 2, Nové Město, 12000

(97) **EP 3525976**  
(47) 16.12.2020  
(97) 19.04.2018  
(51) **B23K 26/14** (2014.01)  
**B23K 26/38** (2014.01)  
**B23K 26/03** (2006.01)  
(96) 13.10.2016  
(96) 16782041.4  
(73) TRUMPF Laser- und Systemtechnik GmbH, 71254 Ditzingen, DE  
(72) SPEKER, Nicolai, 74385 Pleidelsheim, DE  
SEEBACH, Johannes, 70193 Stuttgart, DE  
KRAMLICH, Olga, 75175 Pforzheim, DE  
SCHELLENBERG, Artur, 70836 Gerlingen, DE  
(54) **Tryska pro laserové řezání pro zařízení pro opracování laserem s konvergentním úsekem a divergentním úsekem; zařízení pro opracování laserem s takovou tryskou a způsob obsluhy takového zařízení pro opracování laserem**  
(86) PCT/EP2016/074549  
(87) WO 2018/068853  
(74) PATENTSERVIS Praha a.s., Na Podkovce 281/10, Praha 4, Podolí, 14700

(97) **EP 3526773**  
(47) 25.11.2020  
(97) 19.04.2018  
(51) **G06T 19/00** (2011.01)  
(96) 09.10.2017  
(96) 17786883.3

(73) uniqFEED AG, 8152 Opfikon-Glattbrugg, CH  
(72) DRAGON, Ralf, 30559 Hannover, DE  
(54) **Systém k vytváření upravených obrazů**  
(32) 102016119640  
(31) 14.10.2016  
(33) DE  
(86) PCT/EP2017/075625  
(87) WO 2018/069220  
(74) PATENTSERVIS Praha a.s., Na Podkovce 281/10, Praha 4, Podolí, 14700

(97) **EP 3526927**  
(47) 17.02.2021  
(97) 19.04.2018  
(51) **G06F 9/30** (2018.01)  
**H04L 9/06** (2006.01)  
**H04L 9/32** (2006.01)  
(96) 02.10.2017  
(96) 17780697.3  
(73) International Business Machines Corporation, Armonk, NY 10504, US  
(72) GREINER, Dan, Poughkeepsie, New York 12601-5400, US  
SLEGEL, Timothy, Poughkeepsie, New York 12601-5400, US  
ZOELLIN, Christian, 71032 Boeblingen, DE  
JACOBI, Christian, Poughkeepsie, New York 12601-5400, US  
PAPROTSKI, Volodymyr, Markham, Ontario L6G 1C7, CA  
VISEGRADY, Tamas, 8803 Rueschlikon, CH  
BUENDGEN, Reinhard, Theodor, 71032 Boeblingen, DE  
BRADBURY, Jonathan, Poughkeepsie, New York 12601-5400, US  
PURANIK, Aditya, Nitin, Bangalore 560045 KA, IN  
(54) **Instrukce šifrování zprávy s ověřováním**  
(32) 201615292377  
(31) 13.10.2016  
(33) US  
(86) PCT/EP2017/074971  
(87) WO 2018/069080  
(74) Vsetečka Zelený Švorčík a partneři, advokátní a patentová kancelář, JUDr. Michal Havlík, Hálkova 1406/2, Praha 2, Nové Město, 12000

(97) **EP 3528576**  
(47) 13.01.2021  
(97) 21.08.2019  
(51) **H04W 72/04** (2009.01)  
**H04L 5/00** (2006.01)  
H04W 24/02 (2009.01)  
(96) 13.02.2013  
(96) 19169006.4  
(73) QUALCOMM Incorporated, San Diego, CA 92121-1714, US  
(72) CHEN, Wanshi, San Diego, CA 92121-1714, US  
XU, Hao, San Diego, CA 92121-1714, US  
GAAL, Peter, San Diego, CA 92121-1714, US  
(54) **Vylepšení pokrytí spojení pro stahování**  
(32) 201261681902 P, 201313765274  
(31) 10.08.2012, 12.02.2013  
(33) US, US  
(74) Traplová Hakr Kubát, advokátní a patentová kancelář, Ing. Jan Kubát patentový zástupce, Přístavní 24, Praha 7, 17000

(97) **EP 3529100**  
(47) 19.08.2020  
(97) 26.04.2018  
(51) **B60K 28/06** (2006.01)  
(96) 13.10.2017  
(96) 17793715.8  
(73) Coyote System, 92150 Suresnes, FR  
(72) VAN LAETHEM, Jean-Marc, 60810 Rully, FR  
PIERLOT, Fabien, 75016 Paris, FR  
(54) **Asistenční systém řízení vozidla obsahující smartphone a zařízení vzdáleného rozhraní**  
(32) 1670613  
(31) 20.10.2016  
(33) FR  
(86) PCT/FR2017/052826  
(87) WO 2018/073516  
(74) Traplová Hakr Kubát, advokátní a patentová kancelář, Ing. Eduard Hakr patentový zástupce, Přístavní 24, Praha 7, 17000

(97) **EP 3529168**  
(47) 02.12.2020  
(97) 26.04.2018  
(51) **B65D 81/20** (2006.01)  
(96) 13.10.2017  
(96) 17792125.1  
(73) Janny Sarl, 71260 Peronne, FR  
(72) JANNY, Pierre, 71260 Peronne, FR  
(54) **Zařízení k volbě plynů pro kontejner k ukládání produktů podléhajících rychlé zkáze**  
(32) 1660134  
(31) 19.10.2016  
(33) FR  
(86) PCT/FR2017/052823  
(87) WO 2018/073514  
(74) PATENTSERVIS Praha a.s., Na Podkovce 281/10, Praha 4, Podolí, 14700

(97) **EP 3533352**  
(47) 25.11.2020  
(97) 04.09.2019  
(51) **A43B 7/26** (2006.01)  
**A43B 23/22** (2006.01)  
**A43B 7/14** (2006.01)  
**A43C 11/14** (2006.01)  
(96) 26.02.2019  
(96) 19159303.7  
(73) Hsu, Wen-Hua, Kaohsiung City, TW  
(72) Hsu, Wen-Hua, Kaohsiung City, TW  
(54) **Minimalistické boty naboso ke korekci plochých chodidel**  
(32) 107106957  
(31) 02.03.2018  
(33) TW  
(74) PATENTSERVIS Praha a.s., Na Podkovce 281/10, Praha 4, Podolí, 14700

(97) **EP 3534010**  
(47) 09.12.2020  
(97) 04.09.2019  
(51) **F04D 23/00** (2006.01)  
**F04D 29/08** (2006.01)  
**F04D 29/42** (2006.01)  
**F04D 29/70** (2006.01)  
**F23J 15/02** (2006.01)  
(96) 05.02.2019  
(96) 19155475.7  
(73) Eberspächer Climate Control Systems GmbH, 73730 Esslingen, DE  
(72) Humburg, Michael, 73035 Göppingen, DE  
Jensen, Hans, 73265 Dettingen, DE  
(54) **Dmychadlo spalovacího vzduchu**  
(32) 102018104517  
(31) 28.02.2018  
(33) DE  
(74) Čermák a spol., JUDr. Karel Čermák Ph.D., LL.M., advokát, Elišky Peškové 735/15, Praha 5, Smíchov, 15000

(97) **EP 3538528**  
(47) 23.12.2020  
(97) 17.05.2018  
(51) **C07D 471/04** (2006.01)  
**A61K 31/4375** (2006.01)  
**A61P 11/00** (2006.01)  
(96) 07.11.2017  
(96) 17801236.5  
(73) Bristol-Myers Squibb Company, Princeton, NJ 08543, US  
(72) ZHAO, Guohua, Princeton, New Jersey 08543, US  
MIGNONE, James, Princeton, New Jersey 08543, US  
(54) **Pyrolové amidy jako inhibitory alfa-v integrinu**  
(32) 201662418833 P  
(31) 08.11.2016  
(33) US  
(86) PCT/US2017/060392  
(87) WO 2018/089360  
(74) PATENTSERVIS Praha a.s., Na Podkovce 281/10, Praha 4, Podolí, 14700

(97) **EP 3539141**  
(47) 19.08.2020  
(97) 17.05.2018

(51) **H01H 19/64** (2006.01)  
**H01H 19/04** (2006.01)  
(96) 09.11.2017  
(96) 17800369.5  
(73) Benedict Gesellschaft m.b.H., 1221 Wien, AT  
(72) BENEDICT, Alexander, 1130 Wien, AT  
(54) **Zátěžový odpojovač**  
(32) 5023616 U  
(31) 09.11.2016  
(33) AT  
(86) PCT/AT2017/060299  
(87) WO 2018/085873  
(74) Patentová kancelář Ing. M. Buršík, Ing. Milan Buršík, Plzeňská 1924/220, Praha 5, Smíchov, 15000

(97) **EP 3541359**  
(47) 27.01.2021  
(97) 24.05.2018  
(51) **A61K 9/00** (2006.01)  
**A61K 9/20** (2006.01)  
**A61K 47/26** (2006.01)  
**A61K 31/00** (2006.01)  
(96) 13.10.2017  
(96) 17783711.9  
(73) Fertin Pharma A/S, 7100 Vejle, DK  
(72) WITTORFF, Helle, 7120 Vejle Øst, DK  
(54) **Tableta obsahující samostatné pojivo a erythritol**  
(32) PCT/DK2016/050377, 201615356175  
(31) 18.11.2016, 18.11.2016  
(33) DK, US  
(86) PCT/DK2017/050342  
(87) WO 2018/091050  
(74) Vsetečka Zelený Švorčík a partneři, advokátní a patentová kancelář, JUDr. Michal Havlík, Hálkova 1406/2, Praha 2, Nové Město, 12000

(97) **EP 3542354**  
(47) 06.01.2021  
(97) 24.05.2018  
(51) **H04B 7/185** (2006.01)  
**G08G 5/00** (2006.01)  
(96) 16.11.2017  
(96) 17797660.2  
(73) Leonardo S.p.A., 00195 Roma, IT  
(72) FANTAPPIE', Pierluigi, 00131 Roma, IT  
TROYER, Paolo, 00131 Roma, IT  
MALTESE, Paolo, 00131 Roma, IT  
(54) **Pozemní stanice a související systém a způsob pro komunikaci vzduch-země a země-vzduch založený na technologiích VDL MODE 2 a LDACS**  
(32) 201600115836  
(31) 16.11.2016  
(33) IT  
(86) PCT/EP2017/079509  
(87) WO 2018/091607  
(74) Rott, Růžička & Guttman a spol., Vyskočilova 1566, Praha 4, Michle, 14000

(97) **EP 3545736**  
(47) 25.11.2020  
(97) 02.10.2019  
(51) **A01B 33/12** (2006.01)  
**A01B 35/32** (2006.01)  
(96) 26.03.2018  
(96) 18163949.3  
(73) Kverneland AS, 4353 Klepp St., NO  
(72) Neumann, Björn, 59510 Lippetal, DE  
(54) **Stroj na obdělávání půdy**  
(74) PATENTSERVIS Praha a.s., Na Podkovce 281/10, Praha 4, Podolí, 14700

(97) **EP 3546766**  
(47) 30.12.2020  
(97) 02.10.2019  
(51) **F16B 5/06** (2006.01)  
**F16B 19/10** (2006.01)  
**F16F 1/373** (2006.01)  
F16B 21/06 (2006.01)

(96) F16B 21/08 (2006.01)  
(96) 13.03.2019  
(96) 19162580.5  
(73) A. Raymond et Cie, 38000 Grenoble, FR  
(72) BERNARD, Nicolas, 38210 St Quentin sur Isère, FR  
(54) **Upevňovací zařízení se silentblokem a s upevňovacím nýtém s volnou horní částí silentbloku**  
(32) 1852732  
(31) 29.03.2018  
(33) FR  
(74) Čermák a spol., JUDr. Karel Čermák Ph.D., LL.M., advokát, Elišky Peškové 15/735, Praha 5, 15000

(97) **EP 3551954**  
(47) 29.07.2020  
(97) 14.06.2018  
(51) **F28D 9/00** (2006.01)  
**F28F 3/04** (2006.01)  
**F28D 21/00** (2006.01)  
(96) 27.11.2017  
(96) 17817271.4  
(73) Recair B.V., 5145NE Waalwijk, NL  
(72) VAN KASTEREN, Marinus Henricus Johannes, 5145 NE Waalwijk, NL  
(54) **Rekuperátor**  
(32) 2017947  
(31) 07.12.2016  
(33) NL  
(86) PCT/NL2017/050783  
(87) WO 2018/106102  
(74) Traplová Hakr Kubát, advokátní a patentová kancelář, Ing. Eduard Hakr patentový zástupce, Přístavní 24, Praha 7, 17000

(97) **EP 3553408**  
(47) 16.12.2020  
(97) 16.10.2019  
(51) **F24H 1/10** (2006.01)  
**F24H 9/20** (2006.01)  
(96) 01.03.2019  
(96) 19160242.4  
(73) Vaillant GmbH, 42859 Remscheid, DE  
(72) Thum, Lars, 40724 Hilden, DE  
(54) **Hybridní vytápěcí zařízení a způsob provozu hybridního vytápěcího zařízení**  
(32) 102018108800  
(31) 13.04.2018  
(33) DE  
(74) Haládk & Partners, advokátní kancelář, spol. s.r.o., U družstva Práce 747/29, Praha 4, Podolí, 14000

(97) **EP 3554982**  
(47) 17.02.2021  
(97) 21.06.2018  
(51) **B66B 23/10** (2006.01)  
**F16H 7/06** (2006.01)  
**B66B 25/00** (2006.01)  
**B66B 23/02** (2006.01)  
(96) 01.12.2017  
(96) 17821802.0  
(73) Inventio AG, 6052 Hergiswil, CH  
(72) PRENNER, Alexander, 7033 Pötsching, AT  
KLEWEIN, Gerhard, 3021 Pressbaum, AT  
(54) **Zařízení na dopravu osob se zařízením na měření rychlosti**  
(32) 16204592  
(31) 16.12.2016  
(33) EP  
(86) PCT/EP2017/081093  
(87) WO 2018/108560  
(74) Vsetečka Zelený Švorčík a partneři, advokátní a patentová kancelář, JUDr. Michal Havlík, Hálkova 1406/2, Praha 2, Nové Město, 12000

(97) **EP 3558655**  
(47) 02.12.2020  
(97) 28.06.2018  
(51) **B29D 30/46** (2006.01)  
**B26D 1/56** (2006.01)  
**B26D 1/60** (2006.01)

**B26D 5/00** (2006.01)  
(96) 14.12.2017  
(96) 17817303.5  
(73) VMI Holland B.V., 8161 RK Epe, NL  
(72) MEIJERS, Pieter Cornelis, 8161 RK Epe, NL  
VAN TIENHOVEN, Jeroen, 8161 RK Epe, NL  
VAN ASSENBERGH, Karel Johannes, 8161 RK Epe, NL  
HESSELINK, Ruud Albertus Gerhardus, 8161 RK Epe, NL  
(54) **Řezací zařízení a způsob odříznutí délky souvislého pruhu za účelem vytvoření součástí pneumatiky**  
(32) 2018057  
(31) 23.12.2016  
(33) NL  
(86) PCT/NL2017/050836  
(87) WO 2018/117818  
(74) PATENTSERVIS Praha a.s., Na Podkovce 281/10, Praha 4, Podolí, 14700

(97) **EP 3560047**  
(47) 20.01.2021  
(97) 28.06.2018  
(51) **H01S 3/23** (2006.01)  
**H01S 3/00** (2006.01)  
(96) 07.12.2017  
(96) 17817705.1  
(73) Thales, 92400 Courbevoie, FR  
(72) JOUGLA, Paul, 78995 Elancourt Cedex, FR  
LAUX, Sébastien, 78995 Elancourt Cedex, FR  
SIMON-BOISSON, Christophe, 78995 Elancourt Cedex, FR  
CHARBONNEAU, Mathilde, 78995 Elancourt Cedex, FR  
(54) **Zesilovací systém s frekvenčním driftem a množstvím výstupů**  
(32) 1601833  
(31) 22.12.2016  
(33) FR  
(86) PCT/EP2017/081876  
(87) WO 2018/114367  
(74) PATENTSERVIS Praha a.s., Na Podkovce 281/10, Praha 4, Podolí, 14700

(97) **EP 3566270**  
(47) 27.01.2021  
(97) 25.10.2018  
(51) **H02B 1/32** (2006.01)  
(96) 13.02.2018  
(96) 18707623.7  
(73) Rittal GmbH & Co. KG, 35745 Herborn, DE  
(72) BOEHME, Siegfried, 06766 Wolfen, DE  
HOLIGHAUS, Heiko, 35713 Eschenburg, DE  
BRŮČEK, Daniel, 35764 Sinn, DE  
(54) **Uspořádání montážní desky a odpovídající způsob**  
(32) 102017108518  
(31) 21.04.2017  
(33) DE  
(86) PCT/DE2018/100121  
(87) WO 2018/192603  
(74) Rott, Růžička & Guttman a spol., Vyskočilova 1566, Praha 4, Michle, 14000

(97) **EP 3567200**  
(47) 16.12.2020  
(97) 13.11.2019  
(51) **E06B 3/66** (2006.01)  
**E06B 3/667** (2006.01)  
**E06B 3/663** (2006.01)  
**E06B 3/677** (2006.01)  
**E06B 3/67** (2006.01)  
(96) 18.07.2014  
(96) 19168282.2  
(73) Litezone Technologies Inc., Edmonton, AB T6B 3G6, CA  
(72) Clarahan, Gregory L., Edmonton, Alberta T6R 1S5, CA  
(54) **Skleněná jednotka s kompenzací tlaku**  
(32) PCT/CA2013/000653  
(31) 19.07.2013  
(33) CA  
(74) ŽOVICOVÁ & ŽOVIC IP, s.r.o., Záhradnícka 36, Bratislava, 82108

(97) **EP 3571106**  
(47) 09.12.2020

(97) 30.08.2018  
(51) **B61D 29/00** (2006.01)  
(96) 28.12.2017  
(96) 17829991.3  
(73) Siemens Mobility GmbH, 81739 München, DE  
(72) BAUER, Thomas, 91352 Hallerndorf, DE  
(54) **Zařízení k osvětlení kolejového vozidla a kolejové vozidlo**  
(32) 102017203018  
(31) 24.02.2017  
(33) DE  
(86) PCT/EP2017/084714  
(87) WO 2018/153538  
(74) Čermák a spol., JUDr. Karel Čermák Ph.D., LL.M., advokát, Elišky Peškové 735/15, Praha 5, Smíchov, 15000

(97) **EP 3571972**  
(47) 02.12.2020  
(97) 27.11.2019  
(51) **A47L 9/14** (2006.01)  
(96) 04.04.2019  
(96) 19167323.5  
(73) Wolf PVG GmbH & Co. KG, 32427 Minden, DE  
(72) LÖWEN, Johann, 32257 Bünde, DE  
HÄUBER, Christoph, 32052 Herford, DE  
(54) **Přidrzná deska sáčku vysavače a vodící zařízení vysavače se sáčkem vysavače**  
(32) 102018112432  
(31) 24.05.2018  
(33) DE  
(74) Všeťečka Zelený Švorčík a partneři, advokátní a patentová kancelář, JUDr. Otakar Švorčík, Hálkova 1406/2, Praha 2, Nové Město, 12000

(97) **EP 3572638**  
(47) 23.12.2020  
(97) 27.11.2019  
(51) **F02C 3/107** (2006.01)  
**F02C 3/14** (2006.01)  
**F02C 6/20** (2006.01)  
**F02C 7/32** (2006.01)  
**F01D 5/02** (2006.01)  
(96) 19.07.2017  
(96) 19183868.9  
(73) Pratt & Whitney Canada Corp., Longueuil, Québec J4G 1A1, CA  
(72) LEFEBVRE, Guy, Logueuil, Québec J4G 1A1, CA  
PIETROBON, John, Longueuil, Québec J4G 1A1, CA  
(54) **Turbovrtulový motor**  
(32) 201662363955 P, 201662363956 P, 201662363952 P, 201662363949 P, 201662363947 P, 201615384959, 201715407423, 201715407414, 201715407445, 201715407439  
(31) 19.07.2016, 19.07.2016, 19.07.2016, 19.07.2016, 19.07.2016, 20.12.2016, 17.01.2017, 17.01.2017, 17.01.2017, 17.01.2017  
(33) US, US, US, US, US, US, US, US, US, US  
(74) Všeťečka Zelený Švorčík a partneři, advokátní a patentová kancelář, JUDr. Michal Havlík, Hálkova 1406/2, Praha 2, Nové Město, 12000

(97) **EP 3575516**  
(47) 25.11.2020  
(97) 04.12.2019  
(51) **E05B 15/00** (2006.01)  
**E05B 15/04** (2006.01)  
**E05B 47/00** (2006.01)  
(96) 10.05.2019  
(96) 19173847.5  
(73) GEZE GmbH, 71229 Leonberg, DE  
(72) Strobel, Fabian, 71229 Leonberg, DE  
(54) **Blokovací pohon**  
(32) 102018208416  
(31) 28.05.2018  
(33) DE  
(74) PATENTSERVIS Praha a.s., Na Podkovce 281/10, Praha 4, Podolí, 14700

(97) **EP 3578050**  
(47) 02.12.2020  
(97) 11.12.2019  
(51) **A21C 11/00** (2006.01)  
**A21C 11/08** (2006.01)

**A21C 5/00** (2006.01)  
**A21C 11/04** (2006.01)  
(96) 09.05.2019  
(96) 19173632.1  
(73) Eti Gıda Sanayi Ve Ticaret Anonim Sirketi, Eskisehir, TR  
(72) KANATLI, AHMET FIRUZHAN, ESKISEHIR, TR  
(54) **Forma ve tvaru disku pro tvarování těsta**  
(32) 201807920  
(31) 04.06.2018  
(33) TR  
(74) Všeťečka Zelený Švorčík a partneři, advokátní a patentová kancelář, JUDr. Michal Havlík, Hálkova 1406/2, Praha 2, Nové Město, 12000

(97) **EP 3578723**  
(47) 02.12.2020  
(97) 11.12.2019  
(51) **E03F 5/04** (2006.01)  
**E03C 1/294** (2006.01)  
(96) 06.06.2018  
(96) 18176234.5  
(73) HL Hutterer & Lechner GmbH, 2325 Himberg bei Wien, AT  
(72) Schütz, Christoph, 2320 Schwechat, AT  
(54) **Zápachová uzávěrka pro odtok vody a odtok vody vybavený zápachovou uzávěrkou**  
(74) Všeťečka Zelený Švorčík a partneři, advokátní a patentová kancelář, JUDr. Michal Havlík, Hálkova 1406/2, Praha 2, Nové Město, 12000

(97) **EP 3580398**  
(47) 25.11.2020  
(97) 16.08.2018  
(51) **E04B 1/28** (2006.01)  
**E04B 1/343** (2006.01)  
**E04B 1/58** (2006.01)  
**E04B 1/24** (2006.01)  
(96) 21.12.2017  
(96) 17829713.1  
(73) UHCS Property SA, 1950 Sion, CH  
(72) USTINOV, Igor, 1012 Lausanne, CH  
(54) **Konstrukční systém pro stavbu obytného modulu**  
(32) 1642017  
(31) 13.02.2017  
(33) CH  
(86) PCT/IB2017/058262  
(87) WO 2018/146533  
(74) PATENTSERVIS Praha a.s., Na Podkovce 281/10, Praha 4, Podolí, 14700

(97) **EP 3581013**  
(47) 18.11.2020  
(97) 18.12.2019  
(51) **A01D 34/73** (2006.01)  
**A01F 29/09** (2010.01)  
(96) 13.06.2018  
(96) 18177596.6  
(73) Kverneland Group Kerteminde AS, 5300 Kerteminde, DK  
(72) Nielsen, Rasmus Elmelund, 5892 Gudbjerg, Denmark, DK  
(54) **Uspořádání pro žací lištu žacího nebo řezacího stroje, náhrada řezacího nástroje a žací lišty**  
(74) PATENTSERVIS Praha a.s., Na Podkovce 281/10, Praha 4, Podolí, 14700

(97) **EP 3583653**  
(47) 16.12.2020  
(97) 23.08.2018  
(51) **H01M 10/0567** (2010.01)  
**H01G 11/64** (2013.01)  
**H01G 11/60** (2013.01)  
**H01G 11/62** (2013.01)  
H01M 10/0525 (2010.01)  
H01G 11/06 (2013.01)  
(96) 13.02.2018  
(96) 18711227.1  
(73) Westfälische Wilhelms-Universität Münster, 48149 Münster, DE  
(72) WAGNER, Ralf, 25524 Itzehoe, DE  
RÖSER, Stephan, 48161 Münster, DE  
BROX, Sebastian, 48249 Dülmen, DE  
LERCHEN, Andreas, 48149 Münster, DE  
GLORIUS, Frank, 48149 Münster, DE

	WINTER, Martin, 48149 Münster, DE		<i>A61F 2/76</i>	(2006.01)
(54)	<b>Přísada do elektrolytu pro lithium-iontové baterie</b>		<i>A61M 29/02</i>	(2006.01)
(32)	102017103334, 102017107257		<i>A61F 2/958</i>	(2013.01)
(31)	17.02.2017, 04.04.2017		A61M 25/10	(2013.01)
(33)	DE, DE	(96)	27.07.2012	
(86)	PCT/EP2018/053555	(96)	19192981.9	
(87)	WO 2018/149823	(73)	Edwards Lifesciences Corporation, Irvine, CA 92614, US	
(74)	ŽOVICOVÁ & ŽOVIC IP, s.r.o., Záhradnícka 36, Bratislava, 82108	(72)	TRAN, Tri D., Irvine CA 92614, US	
			CAYABYAB, Ronaldo, Irvine CA 92614, US	
(97)	<b>EP 3585988</b>		EVANS, David J., Irvine CA 92614, US	
(47)	02.12.2020		CHOW, Sean, Irvine CA 92614, US	
(97)	30.08.2018		CHIA, Christoper, Irvine CA 92614, US	
(51)	<i>F01N 3/05</i>	(2006.01)		
	<i>F01N 3/34</i>	(2006.01)	(54)	<b>Zaváděcí systémy pro protetikou srdeční chlopeč</b>
	<i>F01N 3/20</i>	(2006.01)	(32)	201161512328 P, 201213559284
	<i>F01N 3/04</i>	(2006.01)	(31)	27.07.2011, 26.07.2012
	<i>F01N 1/14</i>	(2006.01)	(33)	US, US
(96)	23.02.2018		(74)	Rott, Růžicka & Guttman a spol., Vyskočilova 1566, Praha 4, Michle, 14000
(96)	18705941.5			
(73)	LAB, 69007 Lyon, FR		(97)	<b>EP 3597339</b>
	CNIM ENVIRONNEMENT & ENERGIE SERVICES, 75008 Paris, FR		(47)	30.12.2020
(72)	SIRET, Bernard, 69200 Venissieux, FR		(97)	22.01.2020
	TABARIES, Frank, 83430 Saint Mandrier sur Mer, FR		(51)	<i>B23H 7/08</i>
(54)	<b>Systém a způsob čištění zařízení pro odstraňování kouře, zejména denitrifikačního katalyzátoru nebo výměníku tepla</b>			(2006.01)
(32)	1751488			(2006.01)
(31)	24.02.2017			(2006.01)
(33)	FR			(2006.01)
(86)	PCT/EP2018/054461		(96)	20.12.2018
(87)	WO 2018/154031		(96)	18214407.1
(74)	A. Holas & partner, Patentová a známková kancelář, Ing. Mgr. Hana Holasová, Křížová 105/4, Brno, Staré Brno, 60300		(73)	KSPARK METAL GROUP CO., LTD., Victoria, Mahé, SC
			(72)	Hong, Shaoqian, Ningbo, 315010, CN
				Pei, Qi, Ningbo Zhejiang 315000, CN
			(54)	<b>Elektrodový drát pro elektrojiskrové obrábění a způsob pro jeho výrobu</b>
			(32)	201810790371
			(31)	18.07.2018
			(33)	CN
			(74)	Všetečka Zelený Švorčík a partneři, advokátní a patentová kancelář, JUDr. Michal Havlík, Hálkova 1406/2, Praha 2, Nové Město, 12000
(97)	<b>EP 3586568</b>		(97)	<b>EP 3599229</b>
(47)	16.12.2020		(47)	30.12.2020
(97)	24.10.2019		(97)	29.01.2020
(51)	<i>H05B 6/32</i>	(2006.01)	(51)	<i>C04B 37/00</i>
(96)	18.04.2019			(2006.01)
(96)	19721225.1		(96)	17.07.2019
(73)	ALD Vacuum Technologies GmbH, 63457 Hanau, DE		(96)	19186733.2
(72)	SPITANS, Sergejs, 60598 Frankfurt am Main, DE		(73)	Fraunhofer-Gesellschaft zur Förderung der angewandten Forschung e.V., 80686 München, DE
	FRANZ, Henrik, 63579 Freigericht-Horbach, DE		(72)	KUNZE, Steffen, 01309 Dresden, DE
	SEHRING, Björn, 63856 Bessenbach, DE			ADLER, Jörg, 01662 Meißen, DE
	HOLZ, Markus, 63486 Bruchköbel, DE			HEYMER, Heike, 01217 Dresden, DE
(54)	<b>Způsob tavení ve vlnosce</b>		(54)	<b>Reakčně spojené keramické komponenty a způsob jejich výroby</b>
(32)	102018109592		(32)	102018117738
(31)	20.04.2018		(31)	23.07.2018
(33)	DE		(33)	DE
(86)	PCT/EP2019/060168		(74)	Traplová Hakr Kubát, advokátní a patentová kancelář, Ing. Eduard Hakr, patentový zástupce, Přístavní 24, Praha 7, 17000
(87)	WO 2019/202111			
(74)	Všetečka Zelený Švorčík a partneři, advokátní a patentová kancelář, JUDr. Michal Havlík, Hálkova 1406/2, Praha 2, Nové Město, 12000			
(97)	<b>EP 3593611</b>		(97)	<b>EP 3607027</b>
(47)	13.01.2021		(47)	20.01.2021
(97)	15.01.2020		(97)	11.10.2018
(51)	<i>A01B 49/02</i>	(2006.01)	(51)	<i>C10G 3/00</i>
	<i>A01B 29/04</i>	(2006.01)		(2006.01)
	<i>A01B 21/08</i>	(2006.01)		(2006.01)
	<i>A01B 63/10</i>	(2006.01)		(2006.01)
	<i>A01B 63/111</i>	(2006.01)		(2006.01)
(96)	27.06.2019			(2006.01)
(96)	19182779.9			(2006.01)
(73)	Horsch Maschinen GmbH, 92421 Schwandorf, DE			(2006.01)
(72)	HORSCH, Philipp, 92421 Schwandorf, DE			(2006.01)
(54)	<b>Zemědělský stroj na obdělávání půdy</b>			(2006.01)
(32)	102018211455			(2006.01)
(31)	11.07.2018			(2006.01)
(33)	DE			(2006.01)
(74)	PATENTSERVIS Praha a.s., Na Podkovce 281/10, Praha 4, Podolí, 14700			(2006.01)
				(2006.01)
(97)	<b>EP 3593763</b>		(96)	05.04.2018
(47)	09.12.2020		(96)	18714282.3
(97)	15.01.2020		(73)	ENI S.p.A., 00144 Rome, IT
(51)	<i>A61F 2/24</i>	(2006.01)	(72)	CALEMMA, Vincenzo, I-20097 SAN DONATO MILANESE, IT
	<i>A61M 39/22</i>	(2006.01)		CARATI, Angela, I-20098 SAN GIULIANO MILANESE, IT



- FERRARI, Marco Massimo, I-20148 MILANO, IT
- (54) **Hydrogenační zpracování výchozí suroviny z obnovitelných zdrojů pomocí katalyzátorů s vysokým obsahem aktivní fáze**
- (32) 201700037970  
(31) 06.04.2017  
(33) IT  
(86) PCT/EP2018/058677  
(87) WO 2018/185200  
(74) Rott, Růžička & Guttman a spol., Vyskočilova 1566, Praha 4, Michle, 14000
- 
- (97) **EP 3614415**  
(47) 16.12.2020  
(97) 26.02.2020  
(51) **H01J 37/32** (2006.01)  
**C23C 16/32** (2006.01)  
**C23C 14/06** (2006.01)  
(96) 12.08.2019  
(96) 19191264.1  
(73) SKC Solmics Co., Ltd., Pyeongtaek-si, Gyeonggi-do 17784, KR  
(72) Hwang, Sung Sic, 02535 Seoul, KR  
Lee, Jae Bum, 17845 Gyeonggi-do, KR  
Oh, Jun Rok, 06100 Seoul, KR  
Min, Kyoung Yeol, 17079 Gyeonggi-do, KR  
Kim, Kyung In, 18486 Gyeonggi-do, KR  
Kang, Jung Kun, 17779 Gyeonggi-do, KR
- (54) **Slinuté těleso z karbidu boru a leptadlo zahrnující toto slinuté těleso**
- (32) 20180094196, 20190005482  
(31) 13.08.2018, 16.01.2019  
(33) KR, KR  
(74) Rott, Růžička & Guttman a spol., Vyskočilova 1566, Praha 4, Michle, 14000
- 
- (97) **EP 3614511**  
(47) 16.12.2020  
(97) 26.02.2020  
(51) **H02G 1/12** (2006.01)  
**B23K 26/06** (2014.01)  
**B23K 26/082** (2014.01)  
**B23K 26/10** (2006.01)  
**B23K 26/38** (2014.01)  
**B23K 101/38** (2006.01)  
(96) 17.05.2017  
(96) 19202227.5  
(73) MD Elektronik GmbH, 84478 Waldkraiburg, DE  
(72) Mannherz, Herbert, 76703 Kraichtal, DE
- (54) **Laserové řezací zařízení pro stíněné kabely a způsob laserového řezání stíněných kabelů tímto laserovým řezacím zařízením**
- (74) PATENTSERVIS Praha a.s., Na Podkovce 281/10, Praha 4, Podolí, 14700
- 
- (97) **EP 3616720**  
(47) 17.02.2021  
(97) 04.03.2020  
(51) **A61K 39/395** (2006.01)  
**A61P 35/00** (2006.01)  
**C07K 16/28** (2006.01)  
(96) 28.03.2018  
(96) 19202367.9  
(73) Shionogi & Co., Ltd., Osaka 541-0045, JP  
Osaka University, Suita-shi, Osaka 565-0871, JP  
(72) YOSHIDA, Tetsuya, Toyonaka-shi, Osaka 561-0825, JP  
KIDANI, Yujiro, Toyonaka-shi, Osaka 561-0825, JP  
MATSUMOTO, Mitsunobu, Toyonaka-shi, Osaka 561-0825, JP  
KANAZAWA, Takayuki, Osaka-shi, Osaka, JP  
SHINONOME, Satomi, Toyonaka-shi, Osaka 561-0825, JP  
HOJO, Kanji, Toyonaka-shi, Osaka 561-0825, JP  
OHKURA, Naganari, Suita-shi, Osaka 565-0871, JP  
SAKAGUCHI, Shimon, Suita-shi, Osaka 565-0871, JP  
TANAKA, Atsushi, Suita-shi, Osaka 565-0871, JP  
WADA, Hisashi, Suita-shi, Osaka 565-0871, JP  
KAWASHIMA, Atsunari, Suita-shi, Osaka 565-0871, JP  
NONOMURA, Norio, Suita-shi, Osaka 565-0871, JP
- (54) **Farmaceutická kompozice pro léčení rakoviny**
- (32) 2017065603, 2017185935  
(31) 29.03.2017, 27.09.2017  
(33) JP, JP

- (74) Traplová Hakr Kubát, advokátní a patentová kancelář, Ing. Eduard Hakr patentový zástupce, Přístavní 24, Praha 7, 17000
- 
- (97) **EP 3616841**  
(47) 24.02.2021  
(97) 04.03.2020  
(51) **B24D 11/02** (2006.01)  
(96) 21.08.2019  
(96) 19192783.9  
(73) VSM. Vereinigte Schmirgel- Und Maschinen-Fabriken AG, 30165 Hannover, DE  
(72) Megerle, Clemens, 30161 Hannover, DE  
Dr. Dammer, Henning, 31515 Wunstorf, DE  
Vogt, René, 53721 Siegburg, DE
- (54) **Nekonečný brusný pás pro brusku**
- (32) 102018121139  
(31) 29.08.2018  
(33) DE  
(74) FISCHER & PARTNER IP s.r.o., Na hrobci 294/5, Praha 2, Nové Město, 12800
- 
- (97) **EP 3619119**  
(47) 17.02.2021  
(97) 08.11.2018  
(51) **B65B 55/20** (2006.01)  
**B31D 5/00** (2017.01)  
**B65B 57/12** (2006.01)  
**B65B 61/22** (2006.01)  
(96) 30.04.2018  
(96) 18721761.7  
(73) Storopack Hans Reichenecker GmbH, 72555 Metzingen, DE  
(72) SLOVENCIK, Jean-Marc, 67350 Uhrwiller, DE  
JUNGA, Torsten, 72124 Pliezhausen, DE
- (54) **Způsob vycpávání předmětů v kontejneru a zařízení k vycpávání předmětů v kontejneru**
- (32) 102017109375  
(31) 02.05.2017  
(33) DE  
(86) PCT/EP2018/061045  
(87) WO 2018/202628  
(74) Rott, Růžička & Guttman a spol., Vyskočilova 1566, Praha 4, Michle, 14000
- 
- (97) **EP 3621853**  
(47) 24.02.2021  
(97) 15.11.2018  
(51) **B60R 11/04** (2006.01)  
**B60S 1/08** (2006.01)  
(96) 04.05.2018  
(96) 18728929.3  
(73) SAINT-GOBAIN GLASS FRANCE, 92400 Courbevoie, FR  
(72) SILVESTRINI, Laurent, 60400 Bussy, FR
- (54) **Skleněný panel vozidla sestávající ze základny pro připevnění příslušenství s kovovým dílem a základny pro připevnění příslušenství**
- (32) 1754120  
(31) 11.05.2017  
(33) FR  
(86) PCT/FR2018/051118  
(87) WO 2018/206884  
(74) FISCHER & PARTNER IP s.r.o., Na hrobci 294/5, Praha 2, Nové Město, 12800
- 
- (97) **EP 3630476**  
(47) 25.11.2020  
(97) 29.11.2018  
(51) **B29D 30/44** (2006.01)  
(96) 17.05.2018  
(96) 18731210.3  
(73) VMI Holland B.V., 8161 RK Epe, NL  
(72) DE BOER, Hans, 8161 RK Epe, NL  
GROLLEMAN, Henk-Jan, 8161 RK Epe, NL
- (54) **Způsob a sestava pro aplikaci dílce pneumatiky na buben**
- (32) 2018959  
(31) 22.05.2017  
(33) NL

(86) PCT/NL2018/050326  
(87) WO 2018/217080  
(74) PATENTSERVIS Praha a.s., Na Podkovce 281/10, Praha 4, Podolí, 14700

(97) **EP 3656938**  
(47) 20.01.2021  
(97) 27.05.2020  
(51) **E04B 1/00** (2006.01)  
**E04C 5/07** (2006.01)  
(96) 02.10.2019  
(96) 19201063.5  
(73) Schöck Bauteile GmbH, 76534 Baden-Baden, DE  
(54) **Stavební prvek k navázání vyložené vnější části na plášť budovy se slabým tepelným mostem**  
(32) 102018129207  
(31) 20.11.2018  
(33) DE  
(74) Všetečka Zelený Švorčík a partneři, advokátní a patentová kancelář, JUDr. Michal Havlík, Hálkova 1406/2, Praha 2, Nové Město, 12000

(97) **EP 3662100**  
(47) 27.01.2021  
(97) 07.02.2019  
(51) **D03D 37/00** (2006.01)  
**D03D 49/68** (2006.01)  
(96) 09.05.2018  
(96) 18721405.1  
(73) Hehenberger, Reinhold, 2380 Perchtoldsdorf, AT  
(72) HEHENBERGER, Philipp, 2345 Brunn am Gebirge, AT  
HEHENBERGER, Reinhold, 2380 Perchtoldsdorf, AT

(54) **Kruhový tkací stroj**  
(32) 17184184, 17184183  
(31) 01.08.2017, 01.08.2017  
(33) EP, EP  
(86) PCT/EP2018/061966  
(87) WO 2019/025043  
(74) Patentová kancelář Ing. M. Buršík, Ing. Milan Buršík, Plzeňská 1924/220, Praha 5, Smíchov, 15000

(97) **EP 3665542**  
(47) 02.12.2020  
(97) 18.04.2019  
(51) **G05D 23/19** (2006.01)  
**F24H 1/00** (2006.01)  
**F24D 19/10** (2006.01)  
(96) 09.10.2018  
(96) 18786704.9  
(73) EUT Edelmetall Umformtechnik GmbH, 99867 Gotha, DE  
(72) STRAUB, Thomas, 99867 Gotha, DE

STRAUB, Philipp, 99867 Gotha, DE  
(54) **Zařízení pro samoregulační nastavení průtokového ventilu, systém řízení teploty, zařízení k přenosu a způsob**  
(32) 102017123560  
(31) 10.10.2017  
(33) DE  
(86) PCT/EP2018/077418  
(87) WO 2019/072813  
(74) PATENTSERVIS Praha a.s., Na Podkovce 281/10, Praha 4, Podolí, 14700

(97) **EP 3673493**  
(47) 16.12.2020  
(97) 28.02.2019  
(51) **G16H 40/63** (2018.01)  
**G16H 50/20** (2018.01)  
(96) 24.08.2018  
(96) 18765050.2  
(73) Cardiologs Technologies SAS, 75002 Paris, FR  
(72) SCABELLONE, Chiara, 75020 Paris, FR  
GAUDEFROY, Cyril, 75004 Paris, FR  
LI, Jia, 75006 Paris, FR  
BARRE, Benjamin, 92150 Suresnes, FR  
(54) **Uživatelské rozhraní pro analýzu elektrokardiogramů**  
(32) 201762549994 P  
(31) 25.08.2017  
(33) US  
(86) PCT/EP2018/072912  
(87) WO 2019/038435  
(74) Všetečka Zelený Švorčík a partneři, advokátní a patentová kancelář, JUDr. Michal Havlík, Hálkova 1406/2, Praha 2, Nové Město, 12000

(97) **EP 3679033**  
(47) 21.10.2020  
(97) 03.10.2019  
(51) **C07D 409/14** (2006.01)  
(96) 28.03.2018  
(96) 18718091.4  
(73) Univerzita Pardubice, Pardubice, Polabiny, CZ  
(72) Bures, Filip, 530 09 Pardubice, CZ  
Klikar, Milan, 512 51 Lomnice Nad Popelkou, CZ  
Hlouskova, Zuzana, 530 09 Pardubice, CZ  
(54) **Způsob přípravy 5,6-bis(5-alkoxythiofen-2-yl)pyrazin-2,3-dikarbonitrilů**  
(86) PCT/CZ2018/050014  
(87) WO 2019/185068  
(74) HARBER IP s.r.o., Dukelských hrdinů 567/52, Praha 7, Holešovice, 17000

### Zveřejněné opravené překlady evropských patentových spisů

U následujících udělených evropských patentů s účinky pro Českou republiku byl majitelem předložen opravený překlad patentového spisu do českého jazyka (§35d odst. 2 zákona č. 527/1990 Sb., v platném znění).

Datem zveřejnění opraveného překladu evropského patentového spisu je datum publikace tohoto Věstníku.

(97) EP 3275438

### Zveřejněné překlady pozměněného nebo omezeného znění evropských patentových spisů

U následujících udělených evropských patentů s účinky pro Českou republiku byl majitelem předložen český překlad pozměněného nebo omezeného znění evropského patentového spisu (§35f odst. 3 zákona č. 527/1990 Sb., v platném znění).

Datem zveřejnění překladu pozměněného nebo omezeného znění evropského patentového spisu je datum publikace tohoto Věstníku.

(97) EP 1854929

### Evropské patenty zachované v pozměněném nebo omezeném znění

V této části jsou uvedeny evropské patenty s účinky pro Českou republiku, které byly Evropským úřadem podle článku 102 Úmluvy o udělování evropských patentů zachovány v omezeném znění podle čl. 105a - 105c EPC 2000, nebo v pozměněném znění (§ 35f zákona č. 527/1990 Sb., v platném znění).

(97)	Datum oznámení o zachování patentu	(97)	Datum oznámení o zachování patentu
EP 1877435	17.03.2021	EP 2504332	17.03.2021
EP 2209653	17.03.2021		

### Evropské patenty zrušené Evropským patentovým úřadem

Následující evropské patenty udělené Evropským patentovým úřadem s účinky pro Českou republiku byly zrušeny Evropským patentovým úřadem podle článku 102 Úmluvy o udělování evropských patentů (§ 35f odst 2 zákona č. 527/1990 Sb., v platném znění).

(97) EP 1667682 (97) EP 2611458

### MM4A Zánik evropských patentů nezaplacením poplatků za udržování platnosti patentu

Následující evropské patenty udělené Evropským patentovým úřadem s účinky pro Českou republiku zanikly pro nezaplacení poplatků za udržování platnosti patentu (§ 22 písm. b) zákona č. 527/1990 Sb., v platném znění).

(97) EP 1410854	(97) EP 2089574	(97) EP 2516127	(97) EP 2892912
(97) EP 1425426	(97) EP 2163778	(97) EP 2570341	(97) EP 2895515
(97) EP 1427866	(97) EP 2163779	(97) EP 2581534	(97) EP 2895930
(97) EP 1428413	(97) EP 2168795	(97) EP 2613748	(97) EP 2898488
(97) EP 1432685	(97) EP 2187075	(97) EP 2616190	(97) EP 2898663
(97) EP 1533185	(97) EP 2189556	(97) EP 2616191	(97) EP 2900096
(97) EP 1663267	(97) EP 2191126	(97) EP 2620484	(97) EP 2900465
(97) EP 1663269	(97) EP 2193579	(97) EP 2692341	(97) EP 2900466
(97) EP 1663798	(97) EP 2207643	(97) EP 2708668	(97) EP 2900467
(97) EP 1664147	(97) EP 2301692	(97) EP 2742195	(97) EP 2903755
(97) EP 1664319	(97) EP 2308325	(97) EP 2755678	(97) EP 2974995
(97) EP 1672326	(97) EP 2352397	(97) EP 2755794	(97) EP 2995503
(97) EP 1767890	(97) EP 2431144	(97) EP 2755812	(97) EP 3002657
(97) EP 1796913	(97) EP 2434565	(97) EP 2755958	(97) EP 3061866
(97) EP 1799283	(97) EP 2436576	(97) EP 2755965	(97) EP 3194848
(97) EP 1799286	(97) EP 2441718	(97) EP 2758185	(97) EP 3218276
(97) EP 1898024	(97) EP 2450446	(97) EP 2761693	(97) EP 3243396
(97) EP 1903298	(97) EP 2460698	(97) EP 2805726	(97) EP 3248490
(97) EP 1924246	(97) EP 2468285	(97) EP 2845667	(97) EP 3296077
(97) EP 1931826	(97) EP 2468286	(97) EP 2848598	(97) EP 3353408
(97) EP 2064281	(97) EP 2468287	(97) EP 2853875	(97) EP 3407988
(97) EP 2073795	(97) EP 2475931	(97) EP 2862826	
(97) EP 2073842	(97) EP 2475932	(97) EP 2892525	

### PD4A

### Převod práv a ostatní změny majitelů evropských patentů

(97) <b>EP 1573756</b> (73) ABB Schweiz AG, 5400 Baden, CH	(97) <b>EP 2320452</b> (73) ABB Schweiz AG, 5400 Baden, CH
(97) <b>EP 1764809</b> (73) ABB Schweiz AG, 5400 Baden, CH	(97) <b>EP 2458105</b> (73) fundus Immobilien GmbH, 4600 Wels, AT
(97) <b>EP 1984344</b> (73) TerSera Therapeutics LLC, Deerfield, 60015, IL, US	(97) <b>EP 2719041</b> (73) ABB Schweiz AG, 5400 Baden, CH
(97) <b>EP 2010925</b> (73) ABB Schweiz AG, 5400 Baden, CH	(97) <b>EP 2729492</b> (73) Albumedix Ltd, Nottingham NG2 3ED, GB
(97) <b>EP 2036181</b> (73) ABB Schweiz AG, 5400 Baden, CH	(97) <b>EP 2753306</b> (73) TerSera Therapeutics LLC, Deerfield, 60015, IL, US
(97) <b>EP 2147116</b> (73) UNIKERIS LIMITED, Manchester, MM22 5LG, GB	(97) <b>EP 2780659</b> (73) Helios Global Technologies Limited, Kelowna, British Columbia BC, V1Y 9S4, CA
(97) <b>EP 2262506</b> (73) Novartis AG, 4056 Basel, CH	(97) <b>EP 2929255</b> (73) ABB Schweiz AG, 5400 Baden, CH

(97) **EP 2943185**  
(73) Edgemont Pharmaceuticals, LLC Liquidating Trust, Newark, 07102, CZ

---

(97) **EP 2951846**  
(73) ABB Schweiz AG, 5400 Baden, CH

---

(97) **EP 3008736**  
(73) ABB Schweiz AG, 5400 Baden, CH

---

(97) **EP 3008781**  
(73) ABB Schweiz AG, 5400 Baden, CH

---

(97) **EP 3078039**  
(73) ABB Schweiz AG, 5400 Baden, CH

---

(97) **EP 3256330**  
(73) IDEMIA France, 92400 Courbevoie, FR

---

(97) **EP 3265543**  
(73) Standard Gas Limited, London W1G 9EL, GB

---

(97) **EP 3423594**  
(73) Aptamer Group Limited, Heslington, York YO10 5GA, GB

---

(97) **EP 3451624**  
(73) Rheinmetall Electronics GmbH, 28309 Bremen, DE

---

(97) **EP 3489686**  
(73) Dewact Labs GmbH, 10557 Berlin, DE

---

(97) **EP 3498008**  
(73) Beijing Xiaomi Mobile Software Co., Ltd., Beijing 100085, CN

---

(97) **EP 3574160**  
(73) CBS INTERNATIONAL GMBH, 78073 Bad Dür rheim, DE

---

**FG1K**

**Zapsané užité vzory - přehled podle čísel zápisu**

V období uzávěrky tohoto čísla Věstníku zapsal Úřad průmyslového vlastnictví tyto užité vzory.

(11)	(51)		(11)	(51)		(11)	(51)	
34930	<i>A 62 B 18/02</i>	(2006.01)	34938	<i>C 12 N 15/10</i>	(2006.01)	34946	<i>C 10 B 47/16</i>	(2006.01)
34931	<i>E 04 B 1/26</i>	(2006.01)	34939	<i>G 01 G 21/23</i>	(2006.01)	34947	<i>E 02 B 15/04</i>	(2006.01)
34932	<i>A 61 K 9/70</i>	(2006.01)	34940	<i>B 01 D 29/00</i>	(2006.01)	34948	<i>G 01 S 5/02</i>	(2010.01)
34933	<i>A 61 H 1/00</i>	(2006.01)	34941	<i>A 01 G 17/14</i>	(2006.01)	34949	<i>F 26 B 11/04</i>	(2006.01)
34934	<i>C 12 G 1/00</i>	(2019.01)	34942	<i>A 23 K 50/75</i>	(2016.01)	34950	<i>B 62 K 5/06</i>	(2006.01)
34935	<i>C 12 P 1/02</i>	(2006.01)	34943	<i>A 61 B 5/103</i>	(2006.01)	34951	<i>E 04 B 1/76</i>	(2006.01)
34936	<i>C 04 B 7/345</i>	(2006.01)	34944	<i>A 61 L 9/015</i>	(2006.01)	34952	<i>B 25 B 23/08</i>	(2006.01)
34937	<i>H 01 J 37/02</i>	(2006.01)	34945	<i>B 65 D 6/16</i>	(2006.01)			

**FG1K**

**Zapsané užité vzory - řazené podle MPT**

(51)	<i>A01G 17/14</i>	(2006.01)	(73)	České vysoké učení technické v Praze, Praha 6, Dejvice, CZ	
	<i>A01G 9/12</i>	(2006.01)		INESAN, s.r.o., Praha 8, Karlín, CZ	
(11)	34941		(72)	Kutílek Patrik doc. Ing., Ph.D., Kladno, Kročehlavky, CZ	
(21)	<b>2021-38494</b>			Volf Petr Ing., Lubná, CZ	
(22)	26.01.2021			Hejda Jan Ing., Ph.D., Praha 5, Lochkov, CZ	
(47)	23.03.2021			Bernášková Kristýna Mgr., Praha 7, Holešovice, CZ	
(73)	ASIO NEW, spol. s r.o., Brno, Horní Heršpice, CZ		(54)	<b>Diagnostické a tréninkově-rehabilitační rozšíření automobilového</b>	
(72)	Plotěný Karel Ing., Jiříkovice, CZ			<b>trenažeru pro osoby po poškození mozku</b>	
	Prax Ondřej Ing., Svinošice, CZ		(74)	Ing. Václav Kratochvíl, Husníkova 2086/22, Praha 5, Stodůlky, 15800	
(54)	<b>Opěrná konstrukce pro popínavé rostliny</b>				
(74)	KANIA, SEDLÁK, SMOLA, s.r.o., Mendlovo náměstí 907/1a, Brno, Staré Brno, 60300				
<hr/>					
(51)	<i>A23K 50/75</i>	(2016.01)	(51)	<i>A61K 9/70</i>	(2006.01)
	<i>A23K 10/30</i>	(2016.01)		<i>A61K 9/00</i>	(2006.01)
(11)	34942			<i>A61K 8/02</i>	(2006.01)
(21)	<b>2021-38511</b>			<i>A61K 8/99</i>	(2017.01)
(22)	02.02.2021			<i>A61K 8/73</i>	(2006.01)
(47)	23.03.2021			<i>A61K 8/72</i>	(2006.01)
(73)	Výzkumný ústav živočišné výroby v.v.i., Praha 10, Uhřetín, CZ			<i>A61K 35/74</i>	(2015.01)
(72)	Skřivan Miloš prof. Ing., DrSc., Praha 4, Háje, CZ			<i>A61K 31/728</i>	(2006.01)
	Skřivanová Věra prof. Ing., CSc., Praha 4, Háje, CZ			<i>B32B 33/00</i>	(2006.01)
	Englmaierová Michaela Ing., Ph.D., Praha 10, Hostivař, CZ			<i>A61Q 19/00</i>	(2006.01)
(54)	<b>Krmná směs pro slepice</b>		(11)	34932	
(74)	Patentová kancelář VYNALÉZY.cz, Mgr. Hana Jirkalová, Michelská 18/12a, Praha 4, Michle, 14000		(21)	<b>2020-37984</b>	
<hr/>					
(51)	<i>A61B 5/103</i>	(2006.01)	(22)	16.09.2020	
(11)	34943		(47)	23.03.2021	
(21)	<b>2021-38512</b>		(73)	PAR DAM NANO4FIBERS s.r.o., Roudnice nad Labem, CZ	
(22)	02.02.2021			Vysoké učení technické v Brně, Brno, Veveří, CZ	
(47)	23.03.2021		(72)	Růžičková Jana Ing., Ph.D., Praha 4, Kunratice, CZ	
(73)	České vysoké učení technické v Praze, Praha 6, Dejvice, CZ			Hřebíček Tomáš Ing., Litoměřice, Předměstí, CZ	
(72)	Volf Petr Ing., Lubná, CZ			Buk Jan Mgr., Roudnice nad Labem, CZ	
	Neťuková Slávka Mgr., Praha 6, Bubeneč, CZ			Ríhová Martina Ing., Ph.D., Jihlava, CZ	
	Duspišová Tereza Ing., Český Krumlov, CZ			Vojtová Lucy doc. Ing., Ph.D., Měnin, CZ	
	Ellederová Zdenka Ing., Ph.D., Praha 8, Kobylisy, CZ		(54)	<b>Kompozitní kosmetický a dermatologický prostředek na bázi</b>	
	Baxa Monika Mgr., Ph.D., Střemy, CZ			<b>nanovláken a submikronových vláken</b>	
	Tesař Jan Ing., Úvaly, CZ		(74)	Patentová kancelář VYNALÉZY.cz, Mgr. Hana Jirkalová, Michelská 18/12a, Praha 4, Michle, 14000	
	Hejda Jan Ing. et Ing., Ph.D., Praha 5, Lochkov, CZ				
	Kutílek Patrik doc. Ing., Ph.D., Kladno, Kročehlavky, CZ				
	Krupička Radim Mgr., Ph.D., Hostovice, CZ				
(54)	<b>Zařízení pro měření pohybu živočichů na běžecím pásu</b>		(51)	<i>A61L 9/015</i>	(2006.01)
(74)	Ing. Václav Kratochvíl, Husníkova 2086/22, Praha 5, Stodůlky, 15800			<i>A61L 9/03</i>	(2006.01)
<hr/>					
(51)	<i>A61H 1/00</i>	(2006.01)		<i>A61L 2/20</i>	(2006.01)
	<i>A61H 5/00</i>	(2006.01)		<i>A61L 2/24</i>	(2006.01)
	<i>A63B 23/035</i>	(2006.01)		<i>A61L 2/26</i>	(2006.01)
(11)	34933		(11)	34944	
(21)	<b>2020-38034</b>		(21)	<b>2021-38519</b>	
(22)	13.07.2020		(22)	04.02.2021	
(47)	23.03.2021		(47)	23.03.2021	
			(73)	Gillar Patrick, Havířov, Životice, CZ	
			(72)	Gillar Patrick, Havířov, Životice, CZ	
			(54)	<b>Zařízení pro dezinfekci místností s výhodou umístění do kazetové</b>	
				<b>stropní konstrukce</b>	
			(74)	Ing. Pavel Nádvořník s.r.o., Klínová 620/1, Ostrava, Hulváky, 70900	

- (51) **A62B 18/02** (2006.01)  
**A41D 13/11** (2006.01)  
**A61F 9/04** (2006.01)
- (11) 34930  
(21) **2020-37814**  
(22) 28.07.2020  
(47) 23.03.2021  
(73) Entry Engineering s.r.o., Liberec, Liberec III-Jeřáb, CZ  
(72) Amrich Michal Ing., Jablonné v Podještědí, CZ  
Hedrich Miroslav, Liberec, Liberec II-Nové Město, CZ  
Racek Marcel, Čelákovice, CZ
- (54) **Nastavitelný štít pro ochranu obličejů**  
(74) PATENT SKY s. r. o., Karlovarská 814/115, Praha 6, Řepy, 16100
- 
- (51) **B01D 29/00** (2006.01)  
(11) 34940  
(21) **2021-38458**  
(22) 13.01.2021  
(47) 23.03.2021  
(73) SIGMA Výzkumný a vývojový ústav, s.r.o., Lutín, CZ  
(72) Langer Jiří Ing., Štarnov, CZ  
Ludvík Oldřich Ing., Lutín, CZ  
Šoukal Jiří Ing., CSc., Olomouc, Povel, CZ  
Štourač Jiří Ing., Benešov, CZ
- (54) **Nanokompozitní rámový filtr**  
(74) Mgr. Zuzana Šimonovská LL.M., advokátka, Jaselská 311/25, Praha 6, Dejvice, 16000
- 
- (51) **B25B 23/08** (2006.01)  
**B25B 23/10** (2006.01)  
(11) 34952  
(21) **2021-38608**  
(22) 05.03.2021  
(47) 23.03.2021  
(73) ŠKODA AUTO a.s., Mladá Boleslav, Mladá Boleslav II, CZ  
(72) Dostrašil Dušan, Nová Ves u Bakova, CZ
- (54) **Krytka utahovacího nástavce**
- 
- (51) **B62K 5/06** (2006.01)  
**B62K 5/02** (2013.01)  
(11) 34950  
(21) **2021-38592**  
(22) 28.02.2021  
(47) 23.03.2021  
(73) Koblížek Jan, Dolní Kounice, CZ  
(72) Koblížek Jan, Dolní Kounice, CZ
- (54) **Tříkolka**  
(74) Ing. Vítězslav Žák, patentová kancelář, Ing. Vítězslav Žák, Ostopovická 472/4, Troubsko, 66441
- 
- (51) **B65D 6/16** (2006.01)  
**A47C 12/00** (2006.01)  
(11) 34945  
(21) **2021-38524**  
(22) 14.02.2020  
(47) 23.03.2021  
(73) ŠKODA AUTO a.s., Mladá Boleslav, Mladá Boleslav II, CZ  
(72) Kraus Ladislav Ing., Horní Branná, CZ
- (54) **Přeppravka**
- 
- (51) **C04B 7/345** (2006.01)  
**C04B 12/04** (2006.01)  
(11) 34936  
(21) **2020-38298**  
(22) 02.12.2020  
(47) 23.03.2021  
(73) Výzkumný ústav stavebních hmot, a.s., Brno, Komárov, CZ  
(72) Staněk Theodor RNDr., Ph.D., Brno, Žabovřesky, CZ
- (54) **Nízkoenergetický slínek pro výrobu cementu se zvýšenými počátečními pevnostmi**
- 
- (51) **C10B 47/16** (2006.01)  
**C10B 51/00** (2006.01)  
**C10B 53/00** (2006.01)  
(11) 34946  
(21) **2021-38549**
- (22) 10.02.2021  
(47) 23.03.2021  
(73) THEODOR DESIGN, s.r.o., Čeladná, CZ  
(72) Cuber Petr Ing., Havířov, Životice, CZ
- (54) **Zařízení pro termický rozklad materiálů bez přístupu kyslíku**  
(74) Ing. Iva Rylková, Polská 1525/12, Ostrava, Poruba, 70800
- 
- (51) **C12G 1/00** (2019.01)  
**C12G 3/024** (2019.01)  
(11) 34934  
(21) **2020-38125**  
(22) 04.08.2020  
(47) 23.03.2021  
(73) NESMRTELNÝ s.r.o., Praha 9, Letňany, CZ  
(72) Spisar David, Bratislava, SK
- (54) **Ovocné víno**  
(74) INPARTNERS GROUP, Ing. Dušan Kendereški, Tuřanka 1519/115a, Brno, Slatina, 62700
- 
- (51) **C12N 15/10** (2006.01)  
(11) 34938  
(21) **2020-38430**  
(22) 31.12.2020  
(47) 23.03.2021  
(73) GeneProof a.s., Brno, Dolní Heršpice, CZ  
(72) Dendis Miloš RNDr., Jedovnice, CZ  
Horváth Radek RNDr., Ph.D., Brno, Židenice, CZ  
Jansová Eva Mgr., Ph.D., Brno, Líšeň, CZ  
Ženka Martin Mgr., Opava, Malé Hoštice, CZ
- (54) **Souprava pro izolaci nukleových kyselin**  
(74) PatentEnter s.r.o., Koliště 1965/13a, Brno, Černá Pole, 60200
- 
- (51) **C12P 1/02** (2006.01)  
(11) 34935  
(21) **2020-38252**  
(22) 21.11.2020  
(47) 23.03.2021  
(73) Výzkumný ústav živočišné výroby v.v.i., Praha 10, Uhřetěves, CZ  
Česká zemědělská univerzita v Praze, Praha 6, Suchbát, CZ  
Loučka Radko Ing., CSc., Česká Rybná, CZ  
Homolka Petr doc. Ing., CSc., Praha 10, Uhřetěves, CZ  
Novik Andrei Ing., Praha 4, Háje, CZ
- (54) **Přípravek na snížení proteolýzy bílkovinných siláží**  
(74) Patentová kancelář VYNALÉZÝ.cz, Mgr. Hana Jirkalová, Michelská 18/12a, Praha 4, Michle, 14000
- 
- (51) **E02B 15/04** (2006.01)  
**E02B 15/08** (2006.01)  
(11) 34947  
(21) **2021-38571**  
(22) 18.02.2021  
(47) 23.03.2021  
(73) Výzkumný ústav vodohospodářský T. G. Masaryka, v.v.i., Praha 6, Dejvice, CZ
- (72) Němejcová Denisa RNDr., Brno, Židenice, CZ  
Hudcová Hana Ing., Ph.D., Tišnov, CZ  
Sova Jaroslav, Brno, Staré Brno, CZ  
Svoboda Milan, Brno, Židenice, CZ  
Rozkošný Miloš Ing., Ph.D., Tišnov, CZ  
Mrvová Michaela Ing., Veselíčko, CZ
- (54) **Směrový plovák pasivního vzorkovače plavenin vodního toku**  
(74) Ing. Libor Markes, Grohova 145/54, Brno, Veveří, 60200
- 
- (51) **E04B 1/26** (2006.01)  
(11) 34931  
(21) **2020-37911**  
(22) 25.08.2020  
(47) 23.03.2021  
(73) Mendelova univerzita v Brně, Brno, Černá Pole, CZ  
Vysoké učení technické v Brně, Brno, Veveří, CZ  
MATRIX a.s., Třebešov, CZ
- (72) Mocová Pavla Ing., Ph.D., Mímoň, Mímoň I, CZ  
Haviřová Zdeňka doc. Dr., Ing., Brno, Černá Pole, CZ  
Suchomelová Pavlína Ing., Rybná nad Zdobnicí, CZ  
Děcký David Ing., Ph.D., Brno, Židenice, CZ  
Kramář Samuel Ing., Voderady, SK

Procházka Jiří Ing., Chyšky, CZ	
Kaloč Jakub, Rychnov nad Kněžnou, CZ	
Karmazinová Marcela prof. Ing., CSc., Brno, Husovice, CZ	
Pešek Ondřej Ing., Ph.D., Choceň, CZ	
Balázs Ivan Ing., Ph.D., Tišnov, CZ	
Blukovská Pavla Ing., Velké Bílovice, CZ	
(54)	<b>Nosný skeletový systém tvořený kombinací dřevin</b>
(74)	prof. RNDr. Vojtěch Adam Ph.D., Burešova 618/4, Brno, 60200
<hr/>	
(51)	<b>E04B 1/76</b> (2006.01)
	<b>E04B 1/78</b> (2006.01)
	<b>E04F 13/08</b> (2006.01)
(11)	34951
(21)	<b>2021-38594</b>
(22)	01.03.2021
(47)	23.03.2021
(73)	ST Qualite.cz s.r.o., Praha 1, Nové Město, CZ
(72)	Stádník Martin Ing., Ph.D., Otovice, CZ
(54)	<b>Tepelně izolační šablona</b>
(74)	Ing. Vladimír Belfín, patentový zástupce, Litovická 305, Hostovice, 25301
<hr/>	
(51)	<b>F26B 11/04</b> (2006.01)
	<b>F26B 25/16</b> (2006.01)
(11)	34949
(21)	<b>2021-38587</b>
(22)	14.10.2020
(47)	23.03.2021
(73)	Řiřica Zdeněk Ing., Hulín, CZ
	Kývalová Jana Bc., Hulín, CZ
	Bezděk Pavel Ing., Bolatice, CZ
(72)	Řiřica Zdeněk Ing., Hulín, CZ
	Kývalová Jana Bc., Hulín, CZ
	Bezděk Pavel Ing., Bolatice, CZ
(54)	<b>Bubnová sušárna</b>
(74)	Ing. Jan Görig, Korábová 98, Fryšták, Horní Ves, 76316
<hr/>	
(51)	<b>G01G 21/23</b> (2006.01)
	<b>G01L 1/26</b> (2006.01)
(11)	34939
(21)	<b>2021-38449</b>
(22)	08.01.2021
(47)	23.03.2021
(73)	Karásek Pavel Ing., Karlovy Vary, Doubí, CZ
(72)	Karásek Pavel Ing., Karlovy Vary, Doubí, CZ

(54)	<b>Opěra s břitem pro pákový mechanismus</b>	
<hr/>		
(51)	<b>G01S 5/02</b> (2010.01)	
	<b>G06Q 50/28</b> (2012.01)	
	<b>G06Q 10/08</b> (2012.01)	
	<b>H02S 40/38</b> (2014.01)	
(11)	34948	
(21)	<b>2021-38585</b>	
(22)	25.02.2021	
(47)	23.03.2021	
(73)	Čech Adrian Ing., Bukovany, CZ	
	Šinka Pavel, Klučov, CZ	
(72)	Čech Adrian Ing., Bukovany, CZ	
	Šinka Pavel, Klučov, CZ	
(54)	<b>Zařízení pro sledování polohy</b>	
(74)	Rott, Růžička & Guttman a spol., Vyskočilova 1566, Praha 4, Michle, 14000	
<hr/>		
(51)	<b>H01J 37/02</b> (2006.01)	
	<b>H05H 1/00</b> (2006.01)	
	<b>H05H 1/24</b> (2006.01)	
	<b>H05H 1/46</b> (2006.01)	
	<b>G01N 27/62</b> (2021.01)	
	<b>G01N 27/68</b> (2006.01)	
	<b>C23C 14/00</b> (2006.01)	
(11)	34937	
(21)	<b>2020-38316</b>	
(22)	07.12.2020	
(47)	23.03.2021	
(73)	Univerzita Palackého v Olomouci, Olomouc, CZ	
(72)	Hubička Zdeněk Mgr., Ph.D., Praha 5, Hlubočepy, CZ	
	Straňák Vítězslav doc. RNDr., Ph.D., České Budějovice, České Budějovice 2, CZ	
	Čada Martin Mgr., Ph.D., Praha 9, Kyje, CZ	
	Olejníček Jiří RNDr., Ph.D., Praha 4, Modřany, CZ	
	Hrabovský Miroslav prof. RNDr., DrSc., Olomouc, CZ	
	Schovánek Petr RNDr., Lipník nad Bečvou, Lipník nad Bečvou I-Město, CZ	
(54)	<b>Zařízení pro měření a řízení homogenity iontové energetické distribuční funkce a velikostí toků iontů na substrát při depozici dielektrických optických tenkých vrstev</b>	
(74)	Ing. Petr Soukup, tř. Svobody 43/39, Olomouc, 77900	

### Seznam majitelů zapsaných užitéch vzorů

(73)	ASIO NEW, spol. s r.o., Brno, Horní Heršpice, CZ	(11)	34941	(51)	<b>A 01 G 17/14</b> (2006.01)	(73)	SIGMA Výzkumný a vývojový ústav, s.r.o., Lutín, CZ	(11)	34940	(51)	<b>B 01 D 29/00</b> (2006.01)
	Česká zemědělská univerzita v Praze, Praha 6, Suchbátka, CZ		34935		<b>C 12 P 1/02</b> (2006.01)		ST Qualite.cz s.r.o., Praha 1, Nové Město, CZ		34951		<b>E 04 B 1/76</b> (2006.01)
	České vysoké učení technické v Praze, Praha 6, Dejvice, CZ		34933		<b>A 61 H 1/00</b> (2006.01)		ŠKODA AUTO a.s., Mladá Boleslav, Mladá Boleslav II, CZ		34945		<b>B 65 D 6/16</b> (2006.01)
	České vysoké učení technické v Praze, Praha 6, Dejvice, CZ		34943		<b>A 61 B 5/103</b> (2006.01)		ŠKODA AUTO a.s., Mladá Boleslav, Mladá Boleslav II, CZ		34952		<b>B 25 B 23/08</b> (2006.01)
	Entry Engineering s.r.o., Liberec, Liberec III-Jeřáb, CZ		34930		<b>A 62 B 18/02</b> (2006.01)		THEODOR DESIGN, s.r.o., Čeladná, CZ		34946		<b>C 10 B 47/16</b> (2006.01)
	GeneProof a.s., Brno, Dolní Heršpice, CZ		34938		<b>C 12 N 15/10</b> (2006.01)		Univerzita Palackého v Olomouci, Olomouc, CZ		34937		<b>H 01 J 37/02</b> (2006.01)
	INESAN, s.r.o., Praha 8, Karlín, CZ		34933		<b>A 61 H 1/00</b> (2006.01)		Vysoké učení technické v Brně, Brno, Veverčí, CZ		34931		<b>E 04 B 1/26</b> (2006.01)
	MATRIX a.s., Třebešov, CZ		34931		<b>E 04 B 1/26</b> (2006.01)		Vysoké učení technické v Brně, Brno, Veverčí, CZ		34932		<b>A 61 K 9/70</b> (2006.01)
	Mendelova univerzita v Brně, Brno, Černá Pole, CZ		34931		<b>E 04 B 1/26</b> (2006.01)		Výzkumný ústav stavebních hmot, a.s., Brno, Komárov, CZ		34936		<b>C 04 B 7/345</b> (2006.01)
	NESMRTELNÝ s.r.o., Praha 9, Letňany, CZ		34934		<b>C 12 G 1/00</b> (2019.01)		Výzkumný ústav vodohospodářský T. G. Masaryka, v.v.i., Praha 6, Dejvice, CZ		34947		<b>E 02 B 15/04</b> (2006.01)
	PARDAM NANO4FIBERS s.r.o., Roudnice nad Labem, CZ		34932		<b>A 61 K 9/70</b> (2006.01)						

(73)	(11)	(51)		(73)	(11)	(51)	
Výzkumný ústav živočišné výroby v.v.i., Praha 10, Uhřetěves, CZ	34935	<b>C 12 P 1/02</b>	(2006.01)	Karásek Pavel Ing., Karlovy Vary, Doubí, CZ	34939	<b>G 01 G 21/23</b>	(2006.01)
Výzkumný ústav živočišné výroby v.v.i., Praha 10, Uhřetěves, CZ	34942	<b>A 23 K 50/75</b>	(2016.01)	Koblížek Jan, Dolní Kounice, CZ	34950	<b>B 62 K 5/06</b>	(2006.01)
Bezděk Pavel Ing., Bolatice, CZ	34949	<b>F 26 B 11/04</b>	(2006.01)	Kývalová Jana Bc., Hulín, CZ	34949	<b>F 26 B 11/04</b>	(2006.01)
Čech Adrian Ing., Bukovany, CZ	34948	<b>G 01 S 5/02</b>	(2010.01)	Řičica Zdeněk Ing., Hulín, CZ	34949	<b>F 26 B 11/04</b>	(2006.01)
Gillar Patrick, Havířov, Životice, CZ	34944	<b>A 61 L 9/015</b>	(2006.01)	Šinka Pavel, Klučov, CZ	34948	<b>G 01 S 5/02</b>	(2010.01)



## FG4Q

## Zapsané průmyslové vzory - přehled podle čísel zápisu

V období uzávěrky tohoto čísla Věstníku zapsal Úřad průmyslového vlastnictví tyto průmyslové vzory:

(11)	(51)	(11)	(51)
37657	21-02	37659	19-07
37658	20-03	37660	23-04

## FG4Q

## Zapsané průmyslové vzory - přehled podle tříd

- (51) **19-07**  
(11) 37659  
(21) 2020-41752  
(22) 10.06.2020  
(15) 18.03.2021  
(54) **Pomůcka pro výuku**  
(28) 1  
(73) Jokešová Jarmila Mgr., Vysoké Mýto, Choceňské Předměstí, CZ  
(72) Jokešová Jarmila Mgr., Vysoké Mýto, Choceňské Předměstí, CZ  
(74) Macek and Partners, Mgr. Jiří Macek, Sázavská 751/16, Praha 2, Vinohrady, 12000



1.1

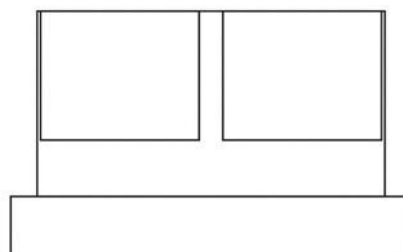

1.2



1.3

- (51) **20-03**  
(11) 37658  
(21) 2019-41496  
(22) 22.07.2019  
(15) 18.03.2021  
(54) **Prostorové objekty informační a/nebo reklamní**  
(28) 3  
(73) Holý Petr Ing., Praha 7, Holešovice, CZ  
(72) Holý Petr Ing., Praha 7, Holešovice, CZ  
(74) Kořistka Martin, CZ patentový zástupce, ETMA & EDA, Martin Kořistka, Karpatská 241/3, Brno, Starý Lískovec, 62500

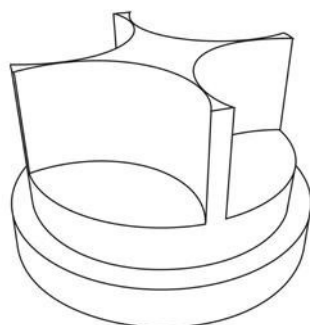

1.1

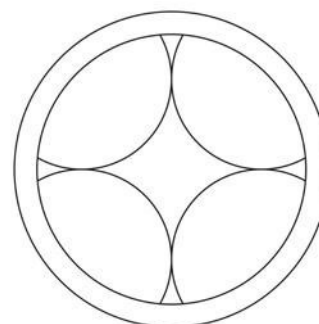

1.4

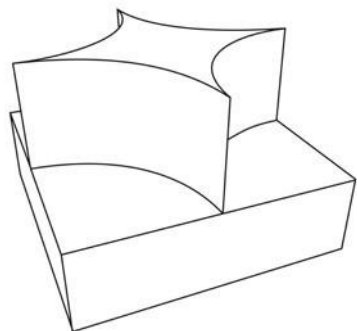

2.1

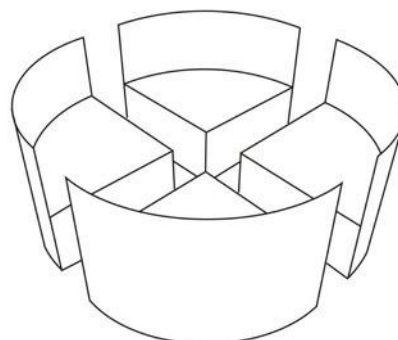

3.1

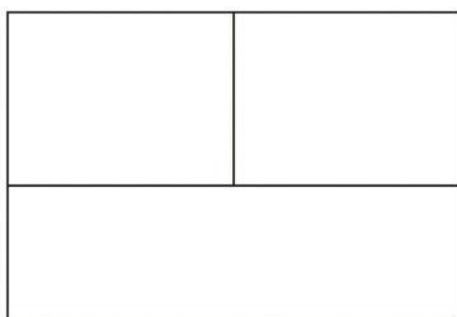

2.2

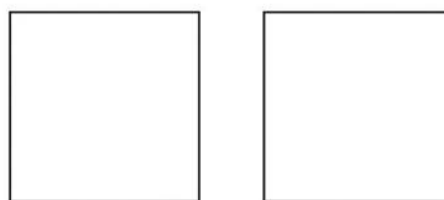

3.2

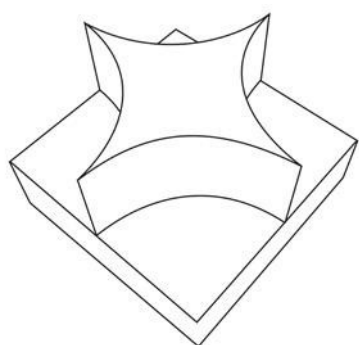

2.3

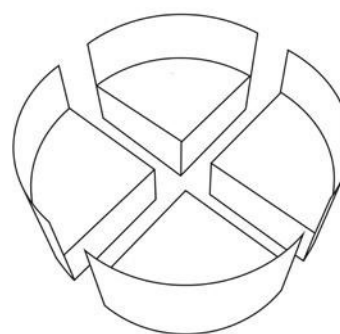

3.3

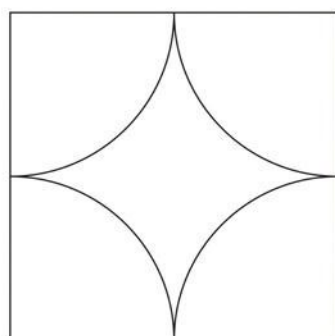

2.4

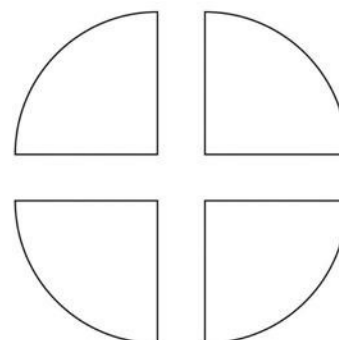

3.4



- (51) 21-02  
(11) 37657  
(21) 2019-41402  
(22) 05.03.2019  
(15) 18.03.2021  
(54) **Překážka jako tréninková pomůcka**  
(28) 25  
(73) Havlík Vladimír, Osnice, CZ  
(72) Havlík Vladimír, Osnice, CZ  
(74) DANĚK & PARTNERS Advokátní a patentová kancelář, Ing. Vilém Daněk Ph.D., LL.M., Vinohradská 403/17, Praha 2, Vinohrady, 12000

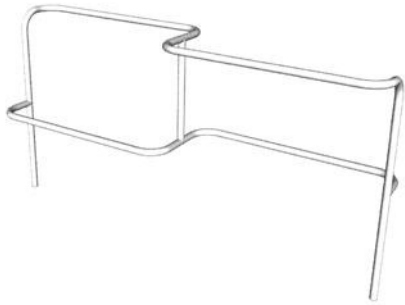

1.1

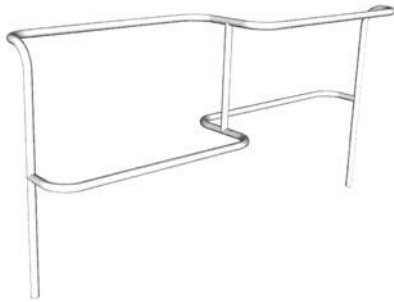

1.2

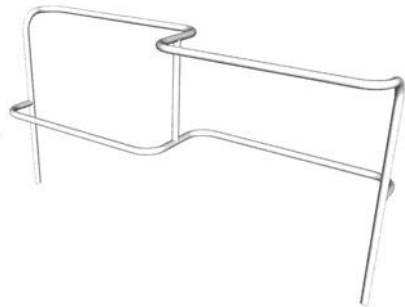

1.3

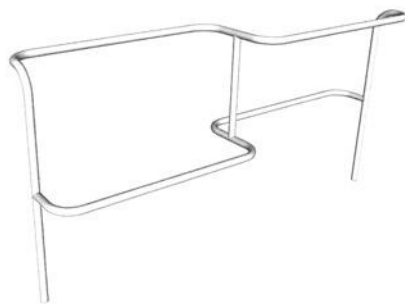

1.4

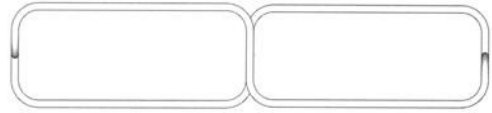

1.5

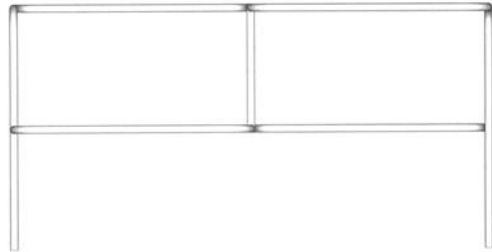

1.6

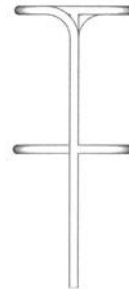

1.7



2.1



2.2



2.3

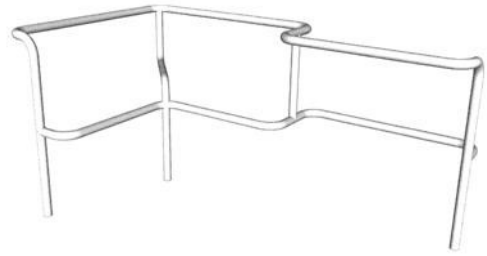

3.1



2.4

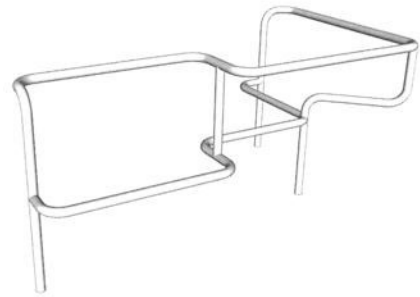

3.2



2.5



3.3

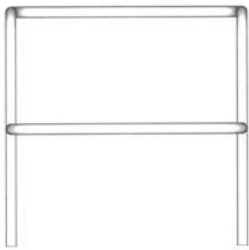

2.6



3.4



2.7

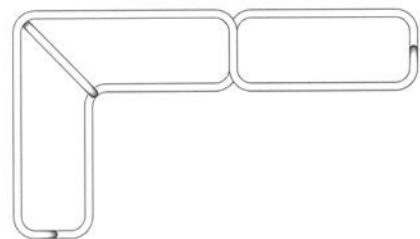

3.5

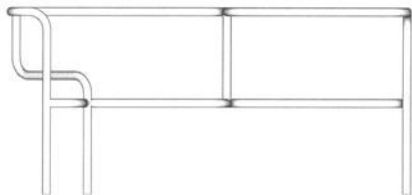

3.6

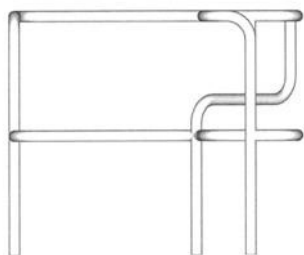

3.7

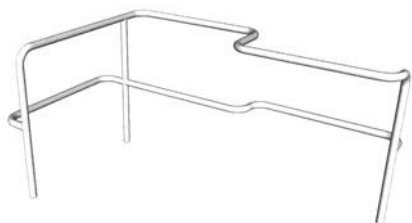

4.1

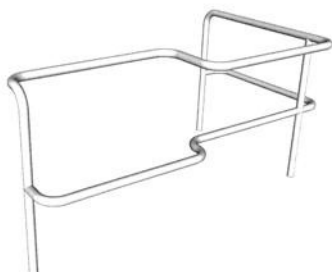

4.2

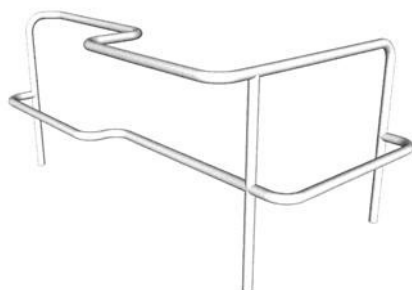

4.3



4.4

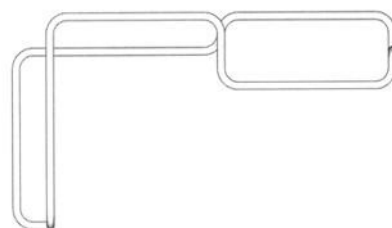

4.5

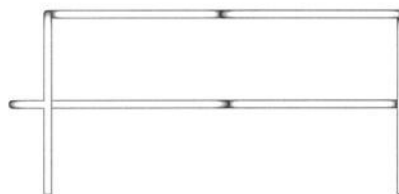

4.6

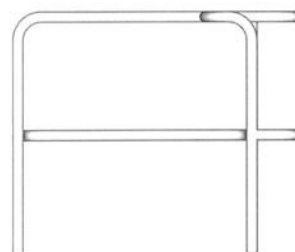

4.7



5.1



5.2



5.3



5.4



5.5



5.6



6.1



6.2



6.3

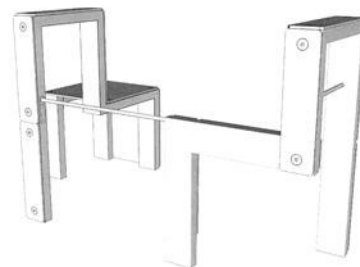

6.4

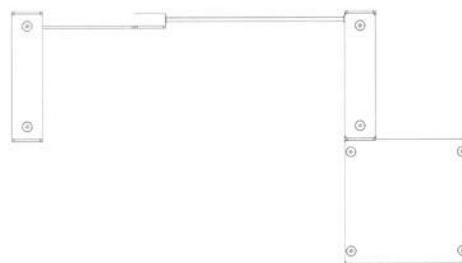

6.5

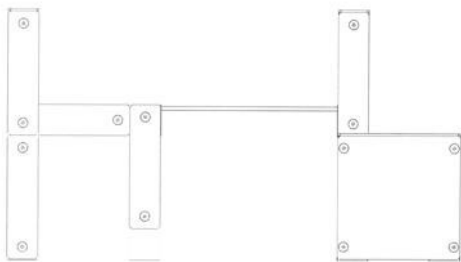

6.6



7.3

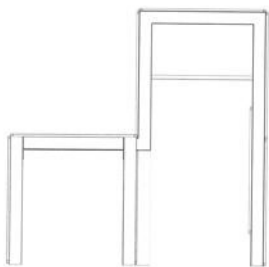

6.7



7.4

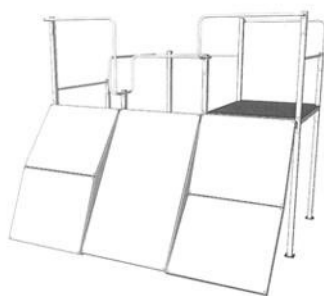

7.1

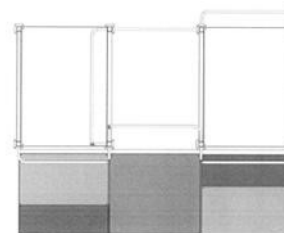

7.5

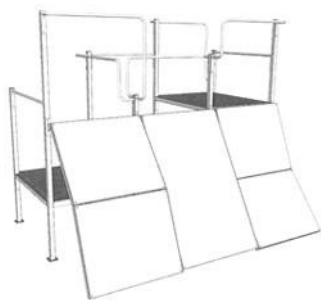

7.2

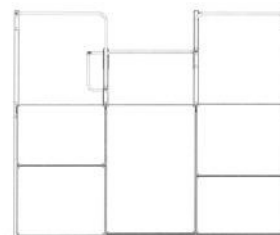

7.6



7.7

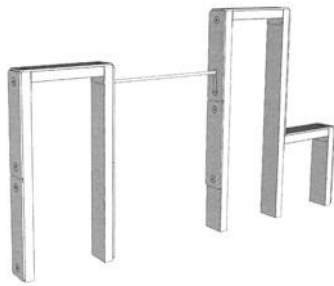

8.1

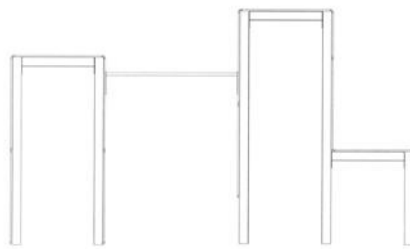

8.6

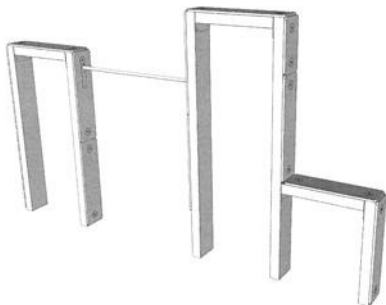

8.2



8.7

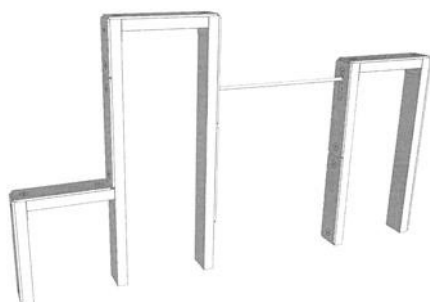

8.3



9.1

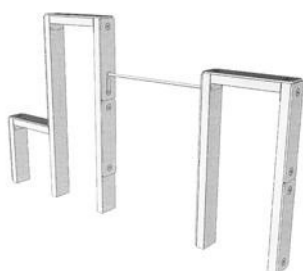

8.4

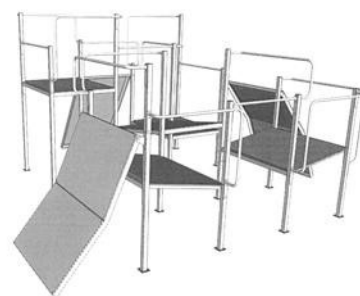

9.2



8.5



9.3





9.4

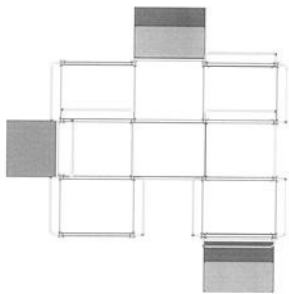

9.5

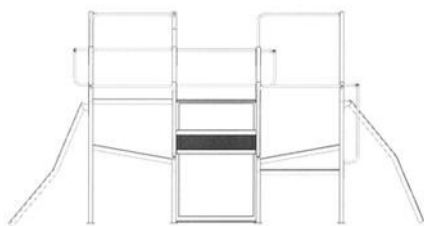

9.6

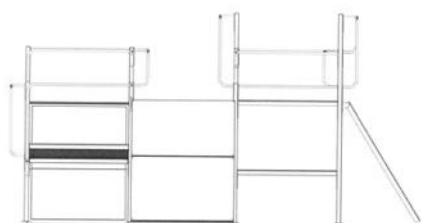

9.7



10.1



10.2



10.3



10.4

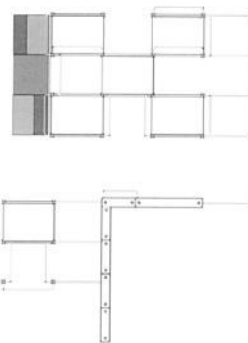

10.5

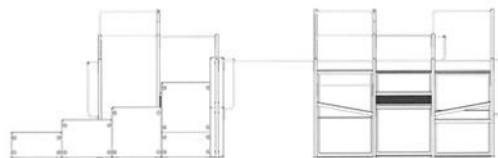

10.6

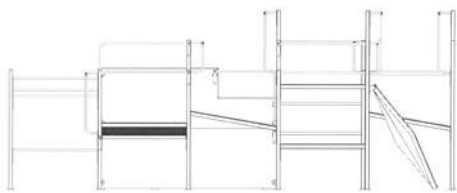

10.7

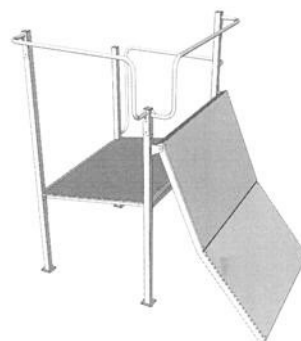

11.4



11.1



11.5



11.2

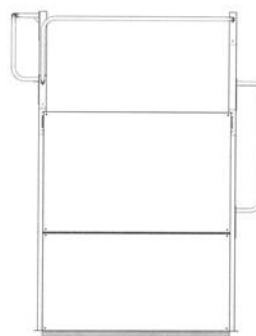

11.6



11.3

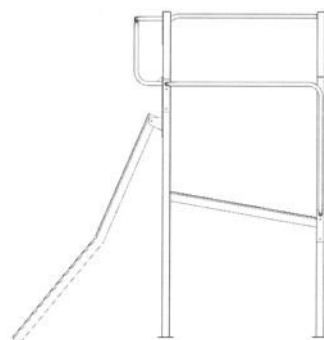

11.7



12.1



12.4

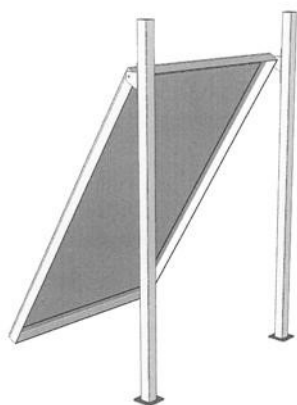

12.2

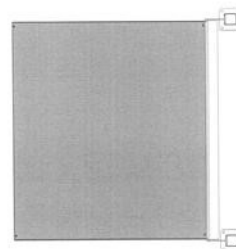

12.5

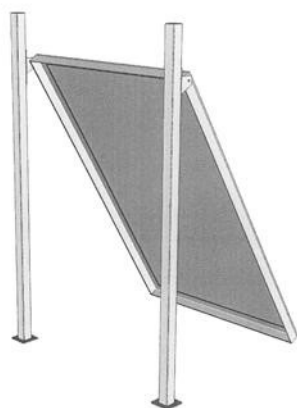

12.3

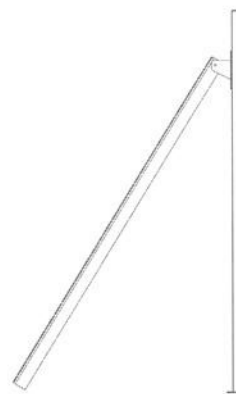

12.6



12.7

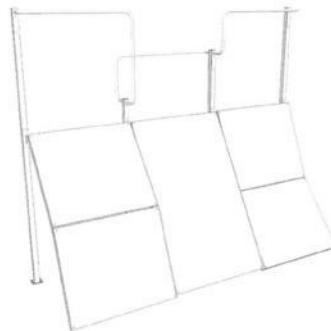

13.4

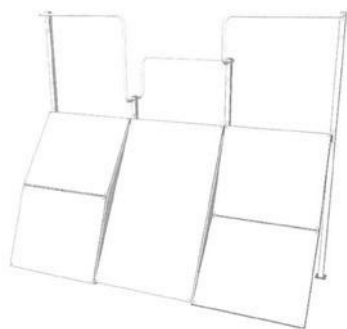

13.1

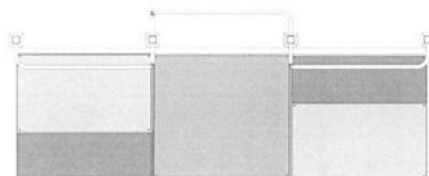

13.5

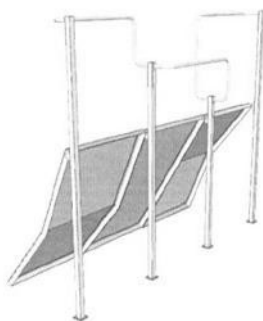

13.2

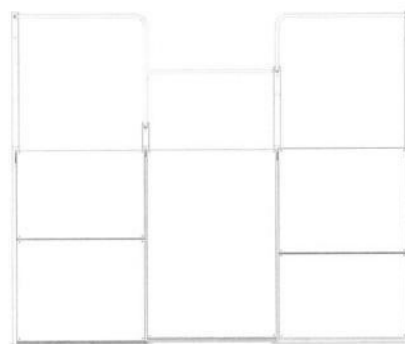

13.6

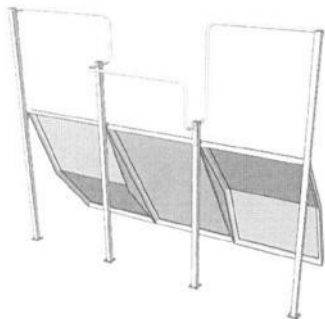

13.3



13.7



14.1

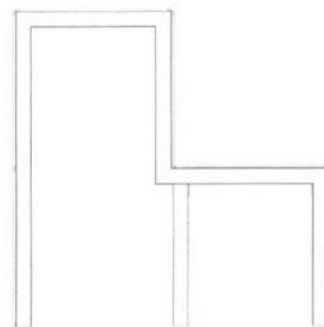

14.5



14.2

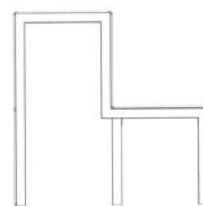

14.6



14.3

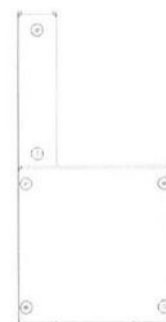

14.7

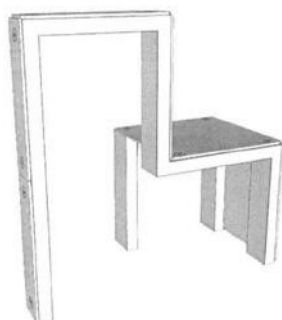

14.4

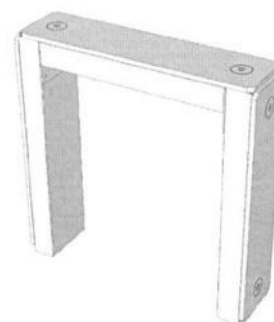

15.1

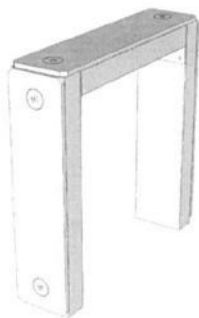

15.2



15.7

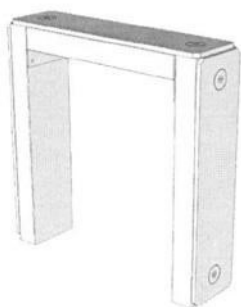

15.3

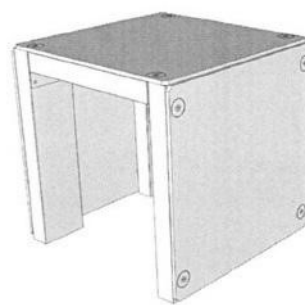

16.1

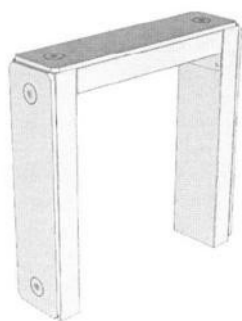

15.4

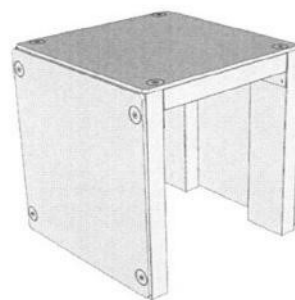

16.2



15.5

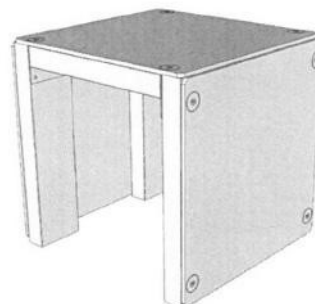

16.3

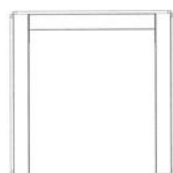

15.6

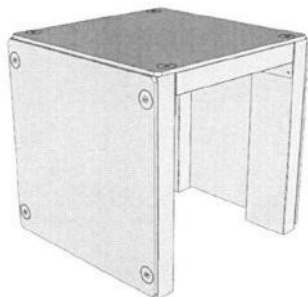

16.4

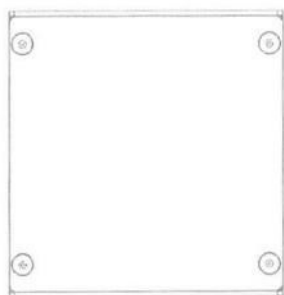

16.5



16.6

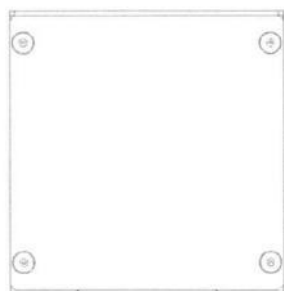

16.7

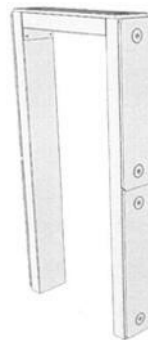

17.1

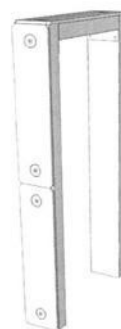

17.2

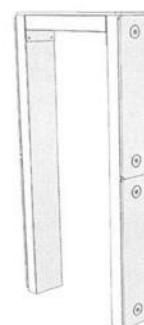

17.3

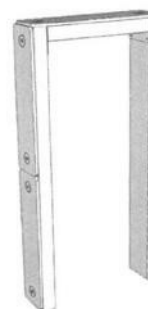

17.4



17.5



17.6



17.7

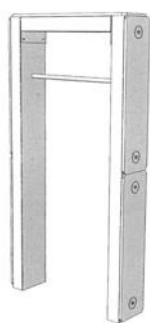

18.1

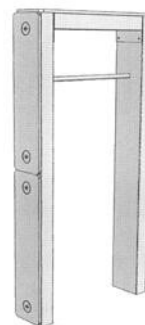

18.2

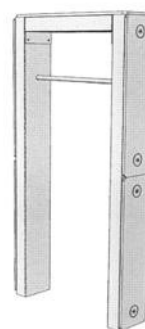

18.3

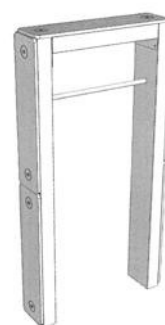

18.4



18.5

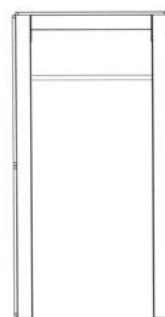

18.6





18.7

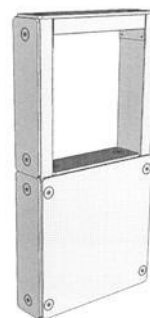

19.4

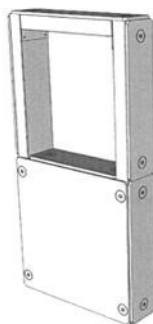

19.1



19.5

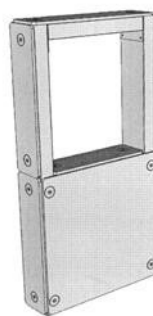

19.2

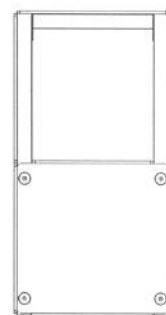

19.6



19.3



19.7

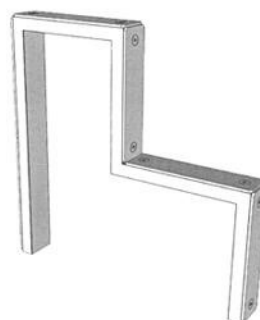

20.1



20.2

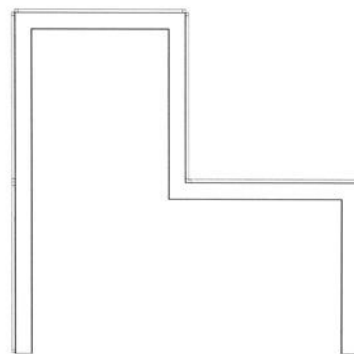

20.6

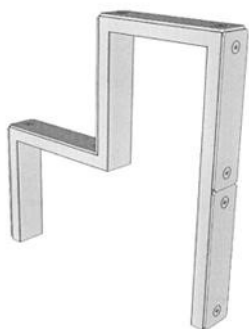

20.3



20.7



20.4

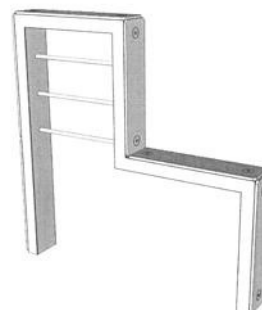

21.1



20.5



21.2



21.3



21.7



21.4

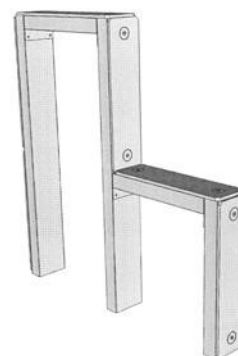

22.1



21.5



22.2

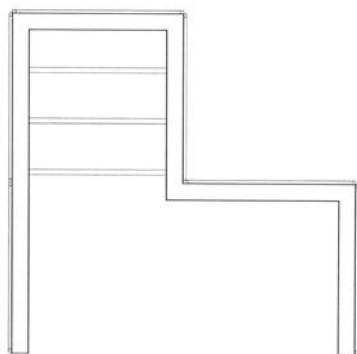

21.6

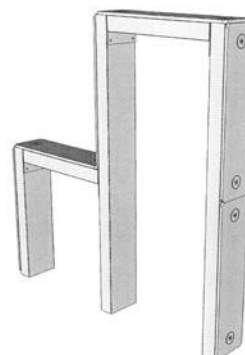

22.3

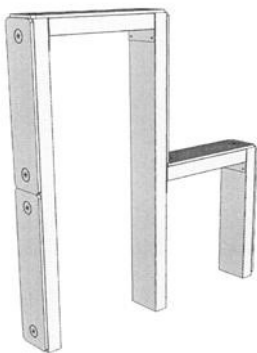

22.4



22.5

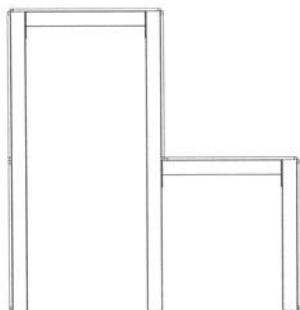

22.6



22.7



23.1

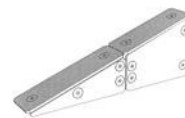

23.2



23.3



23.4



23.5



23.6



23.7



24.1



24.4

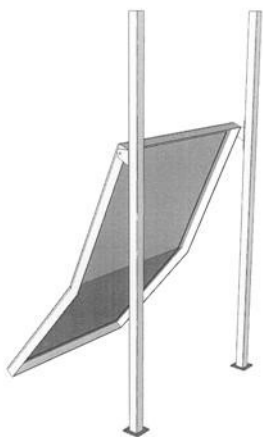

24.2

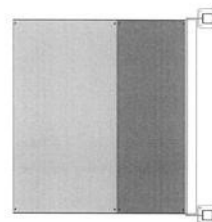

24.5

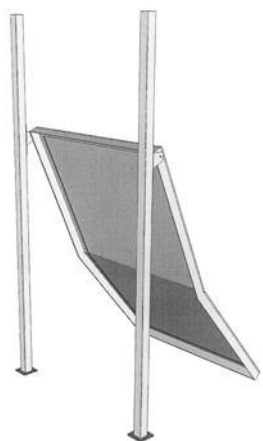

24.3

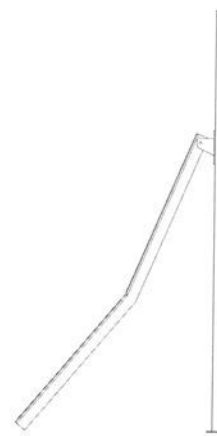

24.6

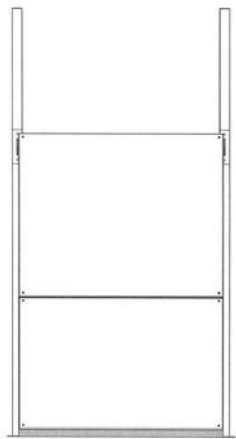

24.7

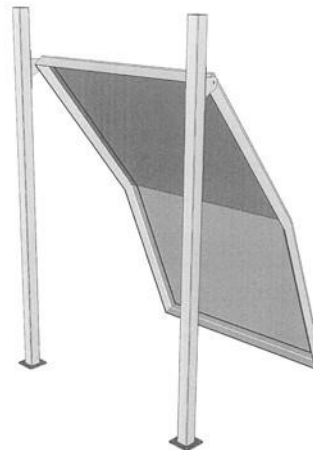

25.3



25.1



25.4

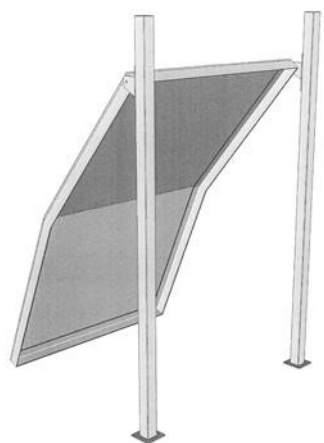

25.2

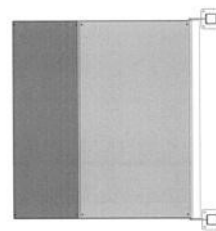

25.5

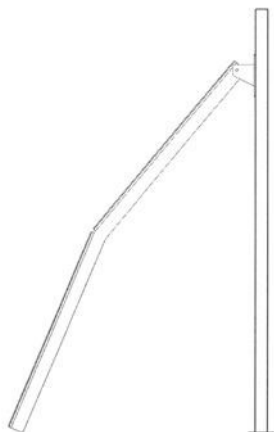

25.6

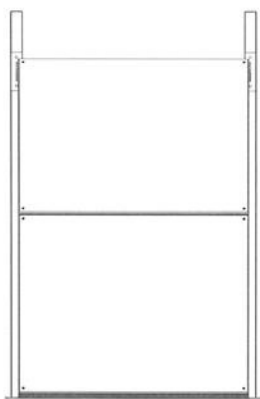

25.7

- (51) 23-04
- (11) 37660
- (21) 2021-41876
- (22) 12.01.2021
- (15) 18.03.2021
- (54) **Digestoř**
- (28) 1
- (73) RETIGO s.r.o., Rožnov pod Radhoštěm, CZ
- (72) Rusev Rumen Ing., Rožnov pod Radhoštěm, CZ
- (74) HM PARTNERS s.r.o., Ing. Zdeněk Michálek, Štefánikova 1163/12, Koprivnice, 74221

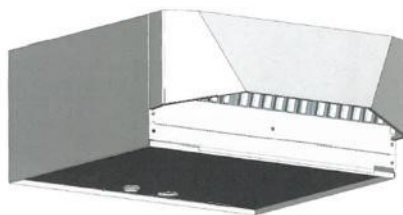

1.1

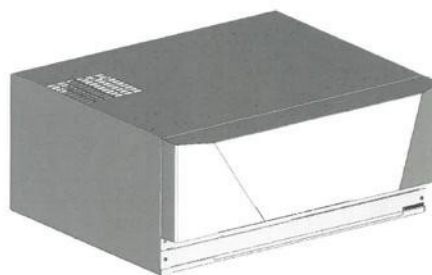

1.2

**Seznam vlastníků zapsaných průmyslových vzorů**

(73)	(11)	(51)	(73)	(11)	(51)
Havlík Vladimír, Osnice, CZ	37657	21-02	Jokešová Jarmila Mgr., Vysoké Mýto, Choceňské Předměstí, CZ	37659	19-07
Holý Petr Ing., Praha 7, Holešovice, CZ	37658	20-03			
RETIGO s.r.o., Rožnov pod Radhoštěm, CZ	37660	23-04			



## Dodatková ochranná osvědčení pro léčiva a pro přípravky na ochranu rostlin

### Podání žádosti o udělení osvědčení

- (22) 09.03.2021
  - (21) SPC/CZ2021/735
  - (71) Shionogi & Co., Ltd., Chuo-ku, Osaka-shi, Osaka 5410045, JP
  - (68) 2620436
  - (54) **Proléčivo substituovaného polycyklického karbamoylpyridonového derivátu**
  - (92) EU/1/20/1500, 08.01.2021
  - (93) EU/1/20/1500, 08.01.2021, EU
  - (95) **XOFLUZA - baloxavir marboxil nebo jeho farmaceutiky přijatelná sůl nebo solvát, léčivý přípravek**
- 

### Zastavení řízení a zamítnutí žádosti o osvědčení

- (21) **SPC/CZ2016/469**
  - (73) Halozyme, Inc., San Diego, CA 92121, US
  - (68) 2405015
  - (54) **Rozpustný hyaluronidázový glykoprotein (sHASEGP), způsob jeho přípravy a farmaceutická kompozice, která ho obsahuje**
  - (93) EU/1/98/067, 21.03.2014
  - (95) **Rozpustný hyaluronidázový glykoprotein (sHASEGP), způsob jeho přípravy a farmaceutická kompozice, která ho obsahuje, léčivý přípravek**
-

## Úřední rozhodnutí a oznámení

### MK4A, MK4F

### Zánik patentů a autorských osvědčení uplynutím doby platnosti

(11)	(21)	Int.Cl/(51)	(11)	(21)	Int.Cl/(51)
290507	2001-1022	8/B60R 25/06	301032	2002-3255	8/C07D 231/20
295855	2002-3707	8/F16B 33/02	303883	2002-3241	8/A61M 1/00
299137	2001-1062	8/B07B 1/42	303929	2002-3166	8/C07K 14/755
300030	2002-3077	8/A01N 25/04	304818	2002-3247	8/A61K 9/50

### MM4A, MM4F

### Zániky patentů a autorských osvědčení pro nezaplacení udržovacích poplatků

(11)	(21)	Int.Cl/(51)	(11)	(21)	Int.Cl/(51)
299798	2007-648	8/H02H 9/08	305757	2014-610	8/A61B 5/03
301074	2007-628	8/C02F 1/467	305830	2014-620	8/G21C 9/00
302001	2004-958	8/B23F 23/12	305831	2014-631	8/G01N 33/50
302224	2005-572	8/G05B 11/01	305904	2014-619	8/C06B 31/46
302466	2005-567	8/E21F 17/08	306093	2012-612	8/B65D 81/22
302480	2003-592	8/D06N 5/00	306688	2012-614	8/G09B 23/06
303059	2010-686	8/B60R 21/34	307108	2013-684	8/B01D 53/86
303947	2010-685	8/B60B 15/00	308131	2013-697	8/A61F 5/00
305425	2003-830	8/E06B 9/58	308213	2012-601	8/C12P 19/32
305591	2006-571	8/H02K 35/00			

### MK1K

### Zániky užitných vzorů uplynutím doby platnosti

(11)	(21)	(51)	(11)	(21)	(51)
22148	2011-24094	H01H 85/22	29830	2016-32703	C02F 103/06
22218	2011-24096	B60P 3/073	29895	2016-32701	B29B 17/02
22251	2011-24076	A61G 7/05	29911	2016-32694	H04L 12/717
22397	2011-24100	E04B 1/00	29918	2016-32707	C10L 5/44
22421	2011-24095	A41B 13/04	29963	2016-32702	B62J 99/00
22440	2011-24080	E05B 27/10	29998	2016-32693	E04H 17/14
22441	2011-24089	G01M 7/04	29999	2016-32711	B61C 3/00
23497	2011-24074	B23K 26/00	30037	2016-32716	B62K 5/02
25899	2013-28314	E01H 5/10	30077	2016-32706	B01D 53/58
25900	2013-28327	C09C 1/36	30107	2016-32690	A63B 23/035
25901	2013-28339	G01T 1/17	30108	2016-32691	A63B 23/035
25927	2013-28316	H05H 1/00	30109	2016-32692	A63B 23/035
26048	2013-28317	E02B 11/02	30138	2016-32680	C05G 1/00
26049	2013-28320	E02B 11/02	30140	2016-32710	B42F 7/02
26163	2013-28295	C05D 11/00	30141	2016-32714	B01D 57/02
26181	2013-28336	B29C 47/64	30177	2016-32713	B60L 8/00
26437	2013-28298	F24D 19/02	30314	2016-32709	B28B 15/00
26473	2013-28326	G01D 3/032	30422	2016-32700	C09D 5/08
26583	2013-28334	B02C 1/14	31199	2016-32715	B65D 85/10
29779	2016-32696	A23L 33/175			

## MK4Q

### Zániky práva ze zapsaných průmyslových vzorů uplynutím doby ochrany

(11)	(21)	Int.Cl/(51)	(11)	(21)	Int.Cl/(51)
26845	1996-29065	6/09-01	36639	2015-40345	10/03-01
33192	2005-36328	8/21-01	36773	2015-40349	10/10-05
35004	2010-38332	10/13-03	36781	2015-40346	10/12-07
36598	2015-40344	10/06-01	36782	2015-40351	10/19-03

### Zápisy licenčních smluv do patentového rejstříku pro nabyvatele

(11) 305371	(11) 305371
(73) Univerzita Palackého, Olomouc, CZ	(73) Univerzita Palackého, Olomouc, CZ
Nabyvatel: LACTOFIRM s.r.o., Pancířova 1100/3, Praha 4, Modřany, 14300, CZ	Nabyvatel: FERILAC sp. z o.o., Ku Cytadeli 2, Poznań, PL
Druh licence: nevýlučná	Druh licence: nevýlučná
Datum uzavření smlouvy: 10.07.2018	Datum uzavření smlouvy: 03.02.2021
Datum zápisu smlouvy: 18.03.2021	Datum zápisu smlouvy: 18.03.2021

## ND4Q

### První obnovy doby ochrany průmyslových vzorů

- (51) 25-02
- (11) 36825
- (21) 2016-40531
- (22) 09.03.2016
- (54) Profily pro dveřní zárubeň

## ND4Q

### Druhé obnovy doby ochrany průmyslových vzorů

- (51) 25-01
- (11) 35316
- (21) 2011-38601
- (22) 18.03.2011
- (54) Stavební prvky

## ND4Q

### Čtvrté obnovy doby ochrany průmyslových vzorů

- (51) 02-04
- (11) 30917
- (21) 2001-33158
- (22) 02.04.2001
- (54) Návleky

## PD1K

### Převod práv a ostatní změny majitelů užitečných vzorů

- (11) 34318
- (21) 2020-37468
- (73) Výzkumný ústav zemědělské techniky, v. v. i., Praha 6, Ruzyně, CZ
- Výzkumný ústav bramborářský Havlíčkův Brod, s.r.o., Havlíčkův Brod, CZ

**PD4Q**

**Převod práv a ostatní změny vlastníků průmyslových vzorů**

(11) 30361  
(21) 2000-32687  
(73) Hegmon Radek Mgr.A., Zlín, CZ

(11) 33726  
(21) 2006-36714  
(73) Hegmon Radek Mgr.A., Zlín, CZ

(11) 33839  
(21) 2006-36720  
(73) Hegmon Radek Mgr.A., Zlín, CZ

(11) 34082  
(21) 2007-37056  
(73) Hegmon Radek Mgr.A., Zlín, CZ

## Zamítnuté a částečně zamítnuté přihlášky ochranných známek před zveřejněním

Kapitola obsahuje údaje o rozhodnutích o přihláškách ochranných známek, u kterých byly na základě provedeného věcného průzkumu shledány Úřadem důvody pro zamítnutí přihlášky ochranné známky podle ustanovení § 4 nebo 6 zákona č. 441/2003 Sb. Na základě toho Úřad vydal rozhodnutí o zamítnutí přihlášky podle ustanovení § 22 zákona č. 441/2003 Sb., a to pro celý seznam výrobků a služeb nebo pro jeho část. Údaje o výsledku rozhodnutí (zamítnutí přihlášky, částečné zamítnutí přihlášky) jsou uvedeny jako datum právní moci rozhodnutí/výsledek rozhodnutí.

(210) **O-544066**  
(540) **Vaše chytrá nafta pro 7 dní v týdnu**  
27.02.2021/NABYTÍ P.M. - ZAMÍTNUTÍ PŘIHLÁŠKY

(210) **O-550213**  
(540) **IN CATERING**  
26.01.2021/NABYTÍ P.M. - ZAMÍTNUTÍ PŘIHLÁŠKY

(210) **O-551401**  
(540)



19.02.2021/NABYTÍ P.M. - ZAMÍTNUTÍ PŘIHLÁŠKY

(210) **O-556933**  
(540)



12.02.2021/NABYTÍ P.M. - ZAMÍTNUTÍ PŘIHLÁŠKY

(210) **O-557699**  
(540)



22.03.2021/NABYTÍ P.M. - ZAMÍTNUTÍ PŘIHLÁŠKY

(210) **O-558746**  
(540) **ČISTÁ FASÁDA**  
25.02.2021/NABYTÍ P.M. - ČÁSTEČNÉ ZAMÍTNUTÍ PŘIHLÁŠKY

(210) **O-560812**  
(540) **CITY DIGITAL MEDIA**  
15.03.2021/NABYTÍ P.M. - ZAMÍTNUTÍ PŘIHLÁŠKY

(210) **O-561336**  
(540) **ONKO JÓGA**  
19.03.2021/NABYTÍ P.M. - ZAMÍTNUTÍ PŘIHLÁŠKY

(210) **O-561626**  
(540)



11.03.2021/NABYTÍ P.M. - ČÁSTEČNÉ ZAMÍTNUTÍ PŘIHLÁŠKY

### Přehled zveřejněných přihlášek ochranných známek

Přihlášky ochranných známek, které byly na základě výsledků formálního a věcného průzkumu provedeného Úřadem shledány schopné zápisu do rejstříku ochranných známek, jsou obsaženy v této kapitole. Důležitou právní skutečností je, že zveřejněním přihlášky ochranné známky v této kapitole Věstníku (§ 23 zákona č. 441/2003 Sb.) začíná běžet zákonná tříměsíční lhůta pro podání námitek podle ustanovení § 25 zákona č. 441/2003 Sb.

Číselný přehled (210)											
O-564647	O-566592	O-567213	O-567461	O-567797	O-567890	O-568015	O-568155	O-568180	O-568181	O-568267	O-568392
O-568447	O-568454	O-568485	O-568494	O-568495	O-568662	O-568680	O-568694	O-568741	O-568867	O-568925	O-568931
O-568948	O-568951	O-568966	O-569007	O-569009	O-569026	O-569027	O-569034	O-569056	O-569057	O-569083	O-569094
O-569101	O-569107	O-569120	O-569150	O-569157	O-569161	O-569162	O-569175	O-569186	O-569195	O-569215	O-569275
O-569276	O-569294	O-569308	O-569309	O-569319	O-569339	O-569357	O-569376	O-569460	O-569490	O-569492	O-569494
O-569496	O-569498	O-569500	O-569501	O-569503	O-569512	O-569547	O-569553	O-569569	O-569602	O-569605	O-569616
O-569617	O-569628	O-569658	O-569677	O-569686	O-569689	O-569721	O-569737	O-569739	O-569762	O-569769	O-569773
O-569792	O-569795	O-569796	O-569801	O-569802	O-569810	O-569812	O-569813	O-569824	O-569826	O-569827	O-569844
O-569847	O-569854	O-569865	O-569871	O-569872	O-569878	O-569881	O-569887	O-569893	O-569894	O-569921	O-569941
O-569971	O-569980	O-569983	O-569986	O-570003	O-570004	O-570009	O-570010	O-570025	O-570027	O-570028	O-570036
O-570038	O-570039	O-570041	O-570044	O-570045	O-570046	O-570047	O-570048	O-570049	O-570219	O-570470	O-570492

## Zveřejněné přihlášky ochranných známek

(210) **O-564647**

(220) 17.06.2020

(320) 17.06.2020

(511) 35

(540)

### ZNAČKA JSI TY!

(510) (35) reklama, reklama všemi druhy médií, prodejní kampaně, prodejní reklama, prezentace výrobků v komunikačních médiích pro účely maloobchodu, maloobchodní služby a provozování e-shopu s následujícími výrobky: sluneční brýle, pouzdra na brýle, pouzdra na mobily, obaly na notebooky, pouzdra na psací potřeby, učební a vyučovací pomůcky s výjimkou přístrojů, deštníky a slunečníky, pláštěnky, zavazadla, kabelky, tašky, kosmetické náčiní, kufříky toaletní, neceséry, peněženky, batohy, pásky, kožené pásky, pásky z napodobenin kůže, oděvy a oděvní doplňky, obuv, pokrývky hlavy, bytový textil, textilní zboží používané jako lůžkoviny, ložní prádlo, přikrývky, deky, koupelňový textil, kuchyňský textil, hračky, stavebnice, individuální a společenské hry.

(730) **LEMICOM spol. s r.o.**, Pod akáty 131/13, Praha 5, Velká Chuchle, 15900, CZ

(740) Mgr. Jitka Vejražková, patentový zástupce, Pod Harfou 938/58, Praha 9, Vysočany, 19000

(210) **O-566592**

(220) 14.09.2020

(320) 14.09.2020

(511) 12, 39, 42

(540)

### RESCUE TRAILER



(510) (12) přepravní přívěsy, nákladní přívěsy, stanové přívěsy, chladičové přívěsy, přívěsy traktorů, přívěsy (vozidla), přívěsy na lodě, přívěsy na náklad, mobilní domy (přívěsy), obytné přívěsy automobilové, části a příslušenství pozemních vozidel, části a příslušenství dopravních prostředků, vozidla a dopravní prostředky, brzdy vozidel, diskové brzdy do pozemních vozidel, podvozky vozidel, automobilové podvozky, podvozky přívěsů pro vozidla, brzdové systémy pro vozidla, brzdová obložení a bubny, brzdová obložení a brzdové bubny pro vozidla, brzdové čelisti; (39) záchrana osob (doprava), dopravní služby pro zraněné, přeprava, přeprava zavazadel, přeprava cestujících, přeprava nákladu, přeprava zboží, nákladní přeprava, pozemní přeprava osob; (42) konstrukční návrhy a konzultace, inženýrské služby týkající se návrhu konstrukcí, projekční služby pro konstrukce s vysokou pevností tahu, služby v oblasti počítačem podporovaného konstrukčního návrhářství a kreslení.

(591) Barevná

(730) **SORSYA s.r.o.**, Hluboký 37, Ostrov, 36301, CZ

(210) **O-567213**

(220) 09.10.2020

(320) 09.10.2020

(511) 29, 30, 32, 33

(540)



(510) (29) maso, ryby, drůbež a zvěřina, masové výtazky, konzervované, mražené, sušené a vařené ovoce a zelenina, želé, džemy, kompoty, vejce, mléko, sýry, máslo, jogurty a jiné mléčné výrobky, potravinářské oleje a tuky – vše uvedené pocházející z Itálie; (30) káva, čaj, kakao a náhražky kávy, rýže, těstoviny a nudle, tapioka a ságo, mouka a přípravky vyrobené z obilnin, chléb, pečivo a cukrovinky, čokoláda, zmrzlina, sorbety a jiné produkty určené ke konzumaci v mraženém stavu, cukr, med, melasa, droždí, kypřící prášek do pečiva, sůl, koření přísady, koření, konzervované byliny, ocet, omáčky a jiná ochucovadla, led (zmrazená voda) – vše uvedené pocházející z Itálie; (32) piva, nealkoholické nápoje, minerální a syčené vody, ovocné nápoje a ovocné šťávy, sirupy a jiné nealkoholové přípravky pro přípravu nápojů – vše uvedené pocházející z Itálie; (33) alkoholické nápoje (s výjimkou piva), alkoholové přípravky pro přípravu nápojů – vše uvedené pocházející z Itálie.

(591) Barevná

(730) **PIU FASHION Prague s.r.o.**, Žitomířská 648/36, Praha 10, Vršovice, 10100, CZ

(210) **O-567461**

(220) 25.10.2020

(320) 25.10.2020

(511) 1, 6, 7, 40

(540)



(510) (1) chemikálie na svařování a pájení; (6) kovové železářské zboží; (7) svařovací a pájecí stroje a zařízení, stroje na svařování dřátů, stroje na bodové svařování, svařovací stroje, vysokofrekvenční svařovací stroje, horkovzdušné svařovací stroje, elektrické svařovací stroje, plazmové svařovací stroje, elektrofúzní svařovací stroje, robotické svařovací stroje, laserové svařovací stroje, svařovací stroje na plasty, elektronářadí, dřevoobráběcí stroje, tvářecí stroje, obráběcí stroje; (40) svařování.

(591) Barevná

(730) **Vlčková Natálie Marie**, Hájov 133, Příbor, 74258, CZ

(210) **O-567797**  
(220) 11.11.2020  
(320) 11.11.2020  
(511) 12, 35, 36, 37, 39, 42, 43  
(540)

**R1OS**  
building complex

(510) (12) automobily, doplňky interiéru automobilů, malé dodávkové automobily, potahy sedadel automobilů, automobilové střešní nosiče, automobilové poplašné systémy, střešní boxy na automobily, ochrany ráfků kol na automobily; (35) obchodní nebo podnikatelské informace, reklama, propagace, marketing, poradenská činnost v oblasti podnikání, pomoc při řízení obchodní činnosti, obchodní administrativa, obchodní zprostředkovatelské služby, dovozní a vývozní kancelář, činnost účetních poradců, správa zákaznických věrnostních programů, externí správa společností, administrativní služby, administrativní zpracování objednávek, administrativní činnost, vyúčtování tržeb za majetek, kancelářské práce, obchodní správa nákupního centra (management) a marketing, organizování a koordinace denních obchodních procesů a pomocných služeb, jmenovitě organizování a pořádání reklamních akcí, předvádění zboží, zprostředkování a uzavírání obchodů, maloobchodní a velkoobchodní služby týkající se automobilového příslušenství a dílů, inzerce automobilů určených k prodeji prostřednictvím internetu; (36) provozování realitní kanceláře, služby realitní kanceláře, realitní činnost, zprostředkování v oblasti nemovitostí, obchodování s nemovitostmi, pronájem bytů, bydlení, farem, nájemních a činžovních domů, pronájem nemovitostí, včetně kanceláří, služby spojené s vytvářením seznamů nemovitostí pro pronájem bytových prostorů a bytů, správa nemovitostí, správa budov, bytových domů, bytů, nebytových prostor, výrobních a provozních objektů a pozemků, developerská činnost v investiční výstavbě, poskytování informací v oblasti nemovitostí, poradenství v oblasti nemovitostí, investování peněžních prostředků, investiční služby, investiční poradenství, investiční management, služby v oblasti investičního poradenství vztahující se k nemovitostem, finanční řízení, správa finančních prostředků, správa finančního majetku, finanční správa stavebních projektů, finanční správa projektů v oblasti nemovitostí, finanční správa projektů na obnovu budov, správa finančních záležitostí v oblasti nemovitostí, zprostředkování finančních služeb, správa majetku, správa portfolií nemovitostí, správa majetkového portfolia, správa investičního portfolia, zprostředkování pronájmu nemovitostí a majetku, zprostředkování pojištění majetku, služby týkající se pojištění majetku, financování automobilů, financování leasingu automobilů; (37) stavebnictví, stavební služby týkající se stavby budov, rodinných domů, bytových a občanských objektů, nebytových objektů, průmyslových staveb a staveb v oblasti dopravy, služby instalační, opravářské a údržbářské v oblasti stavebnictví, informační a odborná, konzultační a poradenská činnost v oboru investiční výstavby spadající do této třídy, výstavba vícepodlažních parkovišť pro automobily, stavební a instalační služby spojené s dokončováním interiérů a exteriérů staveb, provádění elektrické, vodní, plynové a topenářské instalace, služby stavebního dozoru, demolice budov, úklid interiérů, úklidové práce, úklid pokojů, čištění budov, praní, žehlení, opravy automobilů, údržba automobilů, čištění automobilů, seřizování motorů automobilů, instalace automobilového příslušenství, služby autoservisů pro automobily, poskytování informací vztahujícím se k opravám nebo údržbě automobilů; (39) pronájem garáží a parkovacích míst, parkovací služby, poskytování parkovacích zařízení, rezervace parkovacích míst, pronajímání automobilů, nouzové odtahování automobilů, rezervace pronájmu automobilů, pronájem automobilových přívěsů; (42) expertní, projekční, designérské a inženýrské služby a činnosti, zejména v investiční výstavbě a stavebnictví a v oblasti návrhů exteriérů a interiérů, včetně odborného a technického poradenství, studie technických projektů, inspekce stavebních projektů, tvorba developerských projektů (projektová činnost), grafický design; (43) služby zajišťující stravování, rezervace ubytování, zprostředkování ubytovacích a stravovacích služeb, poskytování informací o hotelech a jiných typech ubytování, služby cestovní kanceláře a agentury spojené se zajišťováním ubytování, stravování a nápojů, dočasná ubytovací služby (hotely, penziony, apartmány, aparthotely, kempy a resorty), poskytování přechodného ubytování, pronajímání přechodného ubytování,

služby zajišťující stravování a nápoje, restaurace, samoobslužné restaurace, bufety, bary, cukrárny, kavárny, vinárny, jídelny, rezervace přechodného ubytování, hotelů, penzionů, apartmánů a aparthotelů, provozování hotelů, penzionů, apartmánů a aparthotelů, pronajímání jednacích místností, služby recepce pro přechodné ubytování (správa odjezdů a příjezdů), organizační zajištění gastronomických akcí (cateringové služby).

(730) **Kaluža Jan Ing.**, Hroznová 79/10, Brno, Pisárky, 60300, CZ  
(740) A. Holas & partner, Patentová a známková kancelář, Ing. Mgr. Hana Holasová, Křížová 105/4, Brno, Staré Brno, 60300

(210) **O-567890**  
(220) 02.02.2021  
(320) 02.02.2021  
(511) 9, 35, 36, 38, 41  
(540)

### investia

(510) (9) data, databáze a jiné informační produkty na magnetických, elektronických a optických nosičích, související software a hardware, nosiče dat všeho druhu spadající do třídy 9, elektronické a datové sítě, multimediální aplikace, 3D animace, multimediální informační katalogy, elektronické časopisy, elektronická periodika a knihy v elektronické podobě, software pro počítače, programové vybavení pro informační technologie a pro komunikaci, programové vybavení umožňující elektronické obchodování, nahráný software na CD a DVD discích a magnetických médiích, magnetické disky, optické disky, čtecí zařízení optických a magnetických disků, kompaktní disky, magnetické pásky, výpočetní technika; (35) zprostředkovatelské a poradenské služby v oblasti obchodu, ekonomiky, průzkum a analýza trhu, obchodní řešerše, ekonomické expertízy a studie, poskytování informací komerčního charakteru a informačních produktů k reklamním účelům, poradenské a konzultační služby v oblasti reklamy na Internetu, reklama na Internetu, zajištění reklamních kampaní, obchodní management a podnikatelské poradenství, komerční využití Internetu v oblastech komerčních internetových médií a vyhledávacích služeb, on-line inzerce, prezentace uživatelů na stránkách World Wide Web v počítačové síti Internet, systemizace informací do počítačových databází, on-line služby v oblasti vyhledávání dat; (36) pojišťovnictví a peněžnictví, poskytování informací o finančním trhu, zejména z oblasti ekonomiky, bankovníctví, pojišťovnictví, hypotečního bankovníctví, kapitálového trhu, financování bydlení, penzijního pojištění, daní a auditu, leasingu a ostatních finančních služeb, zprostředkovatelské a poradenské služby v oblasti bankovníctví a pojišťovnictví a ostatních finančních služeb, investice a realit, provozování internetové informační služby z oblasti finančního a finančního trhu, ekonomiky, bankovníctví, pojišťovnictví, hypotečního bankovníctví a ostatních finančních služeb; (38) šíření elektronických časopisů, elektronických periodik a knih v elektronické podobě prostřednictvím počítačové sítě, pomocí satelitů; (41) nakladatelství a vydavatelství periodických a neperiodických publikací, zejména v oboru investiční výstavby, realit a architektury na papírových nosičích a nebo v elektronické podobě, vě. textových, zvukových a audiovizuálních informací a zpráv na elektronických, magnetických a optických nosičích všeho druhu, ediční a publikační činnost, vě. nahrávání zvukových a audiovizuálních pořadů, půjčování publikací a nahráných zvukových a audiovizuálních nosičů.

(730) **Janda Josef, DiS.**, Kvapilova 594, Klatovy, Klatovy III, 33901, CZ

(210) **O-568015**  
(220) 20.11.2020  
(320) 20.11.2020  
(511) 9, 16, 25, 28, 32, 33, 35, 38, 41  
(540)

### DISCOPŘÍBĚH

(510) (9) přístroje pro záznam, převod, reprodukci zvuku nebo obrazu, nosiče dat magnetické, záznamové disky, kompaktní disky, DVD a ostatní digitální záznamové nosiče; (16) papír, lepenka a výrobky z těchto materiálů, které nejsou zařazeny do jiných tříd, a to brožury, kalendáře, karty, knihy, noviny, časopisy, papírové ubrusy, podložky pod pívné sklenice, pohlednice, publikace, ročenky, papírové sáčky jako obaly, skicárky, tikety, tiskopisy, tiskoviny a papírové vlajky, tiskárenské výrobky, potřeby pro knižní vazby, fotografie, papírnické zboží; (25) oděvy, trička, svetry, pokrývky hlavy, čelenky (oděvy), kšilty, šály, bundy, pláštěnky; (28) hry, hračky, puzzle, skládačky puzzle, pexesa, hrací karty; (32) piva, minerální vody, nealkoholické šumivé nápoje a jiné nápoje, nealkoholické nápoje a šťávy ovocné, sirupy a jiné přípravky ke zhotovování nápojů; (33) alkoholické nápoje (s výjimkou pív); (35) pronájem reklamních informačních míst v



rámcí této třídy, zprostředkování v obchodních vztazích, merchandising, franchising, automatizované zpracování dat, služby, které zahrnují záznam, přepis, vypracování, kompilaci, přenášení nebo systematickosti písemných či datových či elektronických sdělení a záznamů, jakož i využívání nebo kompilaci matematických a statistických údajů, organizační zabezpečování televizního vysílání, podporování a intenzifikace obchodních služeb založené na zvýhodňování klíčových spolupracovníků a klientů (obchodní služby), poskytování věrnostních a bonusových systémů, jako například poskytování slev a odměn (obchodní služby) a přednostní a nadstandardní poskytování služeb při prodeji přístrojů pro záznam, převod a reprodukci zvuku, nosičů dat, záznamových disků, kompaktních disků, DVD a digitálních záznamových nosičů, papíru, tiskárenských výrobků, papírnického zboží, oděvů, obuvi, her, hraček, nealkoholických nápojů, piva a alkoholických nápojů, organizování komerčních výstav, předvádění zboží prostřednictvím internetu nebo katalogu nebo výstav, přeskupování a shromažďování (kromě dopravy), různých výrobků pro třetí osoby za účelem umožnit spotřebiteli pohodlně vybrat a prohlížet a kupovat (kromě přepravy) prostřednictvím katalogu anebo internetu a/nebo zásilkového prodeje, maloobchodní zásilkové služby (kromě přepravy) týkající se přístrojů pro záznam, převod a reprodukci zvuku, nosičů dat, záznamových disků, kompaktních disků, DVD a digitálních záznamových nosičů, papíru, tiskárenských výrobků, papírnického zboží, oděvů, obuvi, her, hraček, nealkoholických nápojů, piva a alkoholických nápojů, prodej a maloobchodní prodej v oblasti přístrojů pro záznam, převod a reprodukci zvuku, nosičů dat, záznamových disků, kompaktních disků, DVD a digitálních záznamových nosičů, papíru, tiskárenských výrobků, papírnického zboží, oděvů, obuvi, her, hraček, nealkoholických nápojů, piva a alkoholických nápojů, obchodní vedení umělecké agentury, reklama, propagace, on-line reklama, vydávání reklamních, propagačních a inzertních textů, rozšiřování reklamních a inzertních materiálů; (38) spoje (komunikace), šíření audiovizuálních děl (filmů); (41) tvorba filmů, filmová studia, filmová projekce, nahrávání nosičů dat všeho druhu, gramofonových desek, magnetických nosičů zvukových záznamů, nosičů obrazových záznamů, magnetických nosičů obrazových záznamů, CD nosičů a DVD nosičů, výroba a tvorba audiovizuálních děl (filmů), filmová produkce, agenturní činnost v oblasti kultury, výchovná činnost, provozování a provádění her, živá představení pro zábavu, divadelní představení, muzikály, výroba rozhlasových a televizních programů, výroba divadelních představení a muzikálů, předprodej vstupenek, vydávání textů (s výjimkou reklamních).

(730) **NOVÝ OCEÁN, s.r.o.**, Jerevanská 1160/16, Praha 10, Vršovice, 10000, CZ

(740) Rott, Růžička & Guttman a spol., Vyskočilova 1566, Praha 4, Míchle, 14000

(210) **O-568155**

(220) 26.11.2020

(320) 26.11.2020

(511) 31, 39, 44

(540)

### Pan Květinář

(510) (31) květiny, krmiva a potrava pro zvířata, návnady, nikoli umělé, podestýlky a stelivo pro zvířata, zemědělské a vodní plodiny, zahradnické a lesní produkty; (39) doprava a doručování zboží, distribuční služby, distribuce (přeprava) zboží po silnici, distribuce (přeprava) maloobchodního zboží, chladírenská přeprava studených výrobků; (44) zhotovování věnců, floristické služby, služby zahradní architektury, zemědělské služby, služby akvakultury, zahradnické a lesnické služby, aranžování květin, informační služby týkající se rostlinstva, informační služby vztahující se k používání chemikálií v zahradnictví, informační služby vztahující se k používání organických hnojiv v zahradnictví, krajinářské zahradní úpravy s květinovou výzdobou pro interiéry budov, likvidace parazitů pro zemědělství, zahradnictví a lesnictví.

(730) **Pan Květinář s.r.o.**, Korunní 2569/108, Praha 10, Vinohrady, 10100, CZ

(210) **O-568180**

(220) 26.11.2020

(320) 26.11.2020

(511) 21, 25, 41

(540)



(510) (21) sochy, figurky, plakety a medaile a umělecké předměty vyrobené z materiálů jako porcelán, terakota nebo sklo, zahrnuté v této třídě; (25) baseballové čepice, pokrývky hlavy, čelenky (oděvy), čelenky proti pocení, čepice, atletická tílka, oděvy, atletické ponožky, atletické úbory, bermudy (šortky), běžecká tílka, běžecká trika a bundy, běžecké kalhoty (oděvy), bundy, bundy na rozcvičení, cvičební oděvy, fotbalové dresy, fotbalové rozlišovací vesty, fotbalová obuv, repliky fotbalové výstroje; (41) výuka fotbalu, fotbalové tábory, služby fotbalové akademie, organizování fotbalových zápasů a fotbalových soutěží, pořádání fotbalových soutěží, služby v oblasti vzdělávání, zábavy a sportu, akreditace (certifikace) dosaženého vzdělání, organizace kulturních akcí, organizování her s účastí publika, organizování konferencí, vzdělávacích výstav a soutěží, sportovní služby, sportovní tábory, pronájem sportovišť, organizování sportování, školení učitelů sportu, soudcování ve sportu, služby sportovní výuky, organizování sportovní výuky, provozování a pronájem sportovní zařízení, služby sportovních areálů, školení sportovních rozhodčích, trénink sportovních hráčů, pořádání sportovních kurzů, školení o sportovních aktivitách, vzdělávací služby v oblasti sportu, sportovní výuka, trénink a instruktáž, služby v oblasti fitness, rezervace vstupenek na vzdělávací, sportovní aktivity a akce a související rezervční služby.

(591) Barevná

(730) **Městský fotbalový klub Frýdek - Místek z.s.**, Horní 3276, Frýdek-Místek, Frýdek, 73801, CZ

(740) Mgr. Jakub Laimar, advokát, Mgr. Jakub Laimar, Hlavní třída 442/65, Havířov, Město, 73601

(210) **O-568181**

(220) 26.11.2020

(320) 26.11.2020

(511) 21, 25, 41

(540)



(510) (21) sochy, figurky, plakety a medaile a umělecké předměty vyrobené z materiálů jako porcelán, terakota nebo sklo, zahrnuté v této třídě; (25) baseballové čepice, pokrývky hlavy, čelenky (oděvy), čelenky proti pocení, čepice, atletická tílka, oděvy, atletické ponožky, atletické úbory, bermudy (šortky), běžecká tílka, běžecká trika a bundy, běžecké kalhoty (oděvy), bundy, bundy na rozcvičení, cvičební oděvy, fotbalové dresy, fotbalové rozlišovací vesty, fotbalová obuv, repliky fotbalové výstroje; (41) výuka fotbalu, fotbalové tábory, služby fotbalové akademie, organizování

fotbalových zápasů a fotbalových soutěží, pořádání fotbalových soutěží, služby v oblasti vzdělávání, zábavy a sportu, akreditace (certifikace) dosaženého vzdělání, organizace kulturních akcí, organizování her s účastí publika, organizování konferencí, vzdělávacích výstav a soutěží, sportovní služby, sportovní tábory, pronájem sportovišť, organizování sportovních, školení učitelů sportu, soudcování ve sportu, služby sportovní výuky, organizování sportovní výuky, provozování a pronájem sportovní zařízení, služby sportovních areálů, školení sportovních rozhodčích, trénink sportovních hráčů, pořádání sportovních kurzů, školení o sportovních aktivitách, vzdělávací služby v oblasti sportu, sportovní výuka, trénink a instruktáž, služby v oblasti fitness, rezervace vstupenek na vzdělávací, sportovní aktivity a akce a související rezervací služby.

(591) Barevná

(730) **Městský fotbalový klub Frýdek - Místek z.s.**, Horní 3276, Frýdek-Místek, Frýdek, 73801, CZ

(740) Mgr. Jakub Laimar, advokát, Mgr. Jakub Laimar, Hlavní třída 442/65, Havířov, Město, 73601

(210) **O-568267**

(220) 01.12.2020

(320) 01.12.2020

(511) 1, 7, 9, 11, 21, 31, 38, 42, 44

(540)



(510) (1) anorganická hnojiva, bakteriální přípravky používané v zahradnictví, bezzeminné rostlinné substráty (zemědělství), biohnojiva, biostimulátory pro rostliny, drť do květináčů, expandovaná zemina pro hydroponické pěstování rostlin (substrát), hnojiva, hnojiva získaná zpracováním odpadu žížalami, hydroponická hnojiva, chemické produkty pro léčbu chorob rostlin, chemické přípravky na úpravu půdy, chemické výrobky k obohacení půdy, chemické výrobky určené pro zahradnictví, chemikálie na ochranu rostlin (jiné než fungicidy, herbicidy, insekticidy a přípravky na hubení plevele a parazitů), chemikálie na zlepšení kvality půdy (jiné než sterilizační), látky na podporu růstu rostlin, materiály na zvyšování kvality půdy, mikroorganismy na podporu růstu rostlin, minerální výrobky používané při pěstování rostlin, náhražky půdy, organická hnojiva, organické půdní substráty, perlit určený pro zahradnictví, prostředky k pěstování, připravené zeminy, půdní substrát, substráty k použití v zemědělství, zahradnictví a lesnictví, tekutá hnojiva, zahradnické prostředky k pěstování, zahradnické směsi na sázení; (7) vodní čerpadla pro použití v teráriích, vzduchová čerpadla pro použití v teráriích, zemědělské, zahradnické a lesnické stroje a přístroje; (9) adaptivní software, adresáře (elektrické nebo elektronické), aplikační software na ovládání osvětlení, aplikační software pro bezdrátová zařízení, aplikační software pro mobilní telefony, aplikační software pro služby sociálních sítí přes internet, nahrané audio a video záznamy, balíčky počítačového softwaru, data nahraná elektronicky z internetu, databanky (přístroje), digitální fotografie ke stažení, digitální telefonní platformy a software, elektronické databáze, elektronické ovládací nástroje, elektronicky zaznamenaná data, firmware (mikroprogramové vybavení), fyzikální analyzátory (nikoliv pro léčebné účely), fyzikální přístroje a nástroje, hladinové spínače, instruktážní manuály v elektronické podobě, integrovaný software, interaktivní databázový software, interaktivní elektronické publikace, interaktivní multimediální počítačové programy, interaktivní počítačové programy, interaktivní počítačový software umožňující výměnu informací, komunikační software k propojení celosvětové počítačové sítě, middleware pro řízení softwareových funkcí v elektronických zařízeních, mobilní aplikace, monitorovací přístroje, multimediální software, multimediální záznamy, nahraná videa, nahrané počítačové programy, obslužný software, operační systémy, ovladače pro firmware a zařízení, počítačová dokumentace v elektronické podobě, počítačové programy pro přístup, prohlížení a vyhledávání online databází, počítačové softwareové aplikace, ke stažení, počítačový aplikační software k použití v rámci internetu věcí (IoT), počítačový interface, počítačový software k použití při vzdáleném monitorování měřicích přístrojů, počítačový software ke stažení z internetu, počítačový software na organizování a prohlížení digitálních obrazů a fotografií, počítačový software pro integraci aplikací a databází, počítačový software pro mobilní telefony, počítačový software pro ovládání osvětlení, počítačový software pro použití jako aplikační programové rozhraní (API), počítačový software pro přístup k seznamům informací, které lze stáhnout z globální počítačové sítě, počítačový software pro vzdálené ovládání elektrických osvětlovacích přístrojů, počítačový software, který umožňuje poskytování informací prostřednictvím internetu, počítačový zábavní software, přístroje a zařízení na zaznamenání a registraci dat, přístroje na analýzu vzduchu, elektronické publikace (s možností stažení), senzorický software, sociální software, software k zobrazování videa, software na ovládání procesu, software na zpracování dat, software pro diagnostiku a odstraňování problémů, software pro komunikaci, vytváření sítí a sociální sítě, software pro kontrolu životního prostředí, software pro monitorování životního prostředí, software pro monitorování, analýzu, kontrolu a provádění operací ve fyzickém světě, software pro ovládací panely, software pro průmyslové využití, software pro průmyslovou automatizaci, software pro webové aplikace a servery, software pro zajištění spolehlivosti hardwaru, videonahrávky ke stažení, vzdělávací média s možností stažení, vzdělávací počítačové aplikace, vzdělávací software, zábavní software, zabudovaný operační software, zařízení na měření znečištění vzduchu; (11) akvarijní lampy, akvarijní ohřivače, akvarijní osvětlení, elektrická osvětlení, elektrická topení, elektrická topná tělesa, elektrická vytápěcí zařízení, elektrické přístroje na osvětlení, elektroluminiscenční diody (led), světelné přístroje a zařízení, led svítidla, osvětlovací jednotky, příslušenství elektrického osvětlení, světelné zdroje (k jinému než lékařskému nebo fotografickému použití), světla na elektrická zařízení, světla pro pěstování rostlin, topné jednotky, větrací zařízení a systémy, větráky pro ventilaci, vytápěcí zařízení, zařízení k regulaci vzduchu, zařízení na úpravu vzduchu, zařízení na větrání; (21) akvária a terária, bytová akvária, držáky květin jako potřeby pro aranžování květin, držáky na květináče, držáky na květiny a rostliny, hubice rozprašovací k hadicím na zalévání, interiérová terária pro pěstování rostlin, interiérová terária (vivária), interiérová vivária na hmyz, interiérová akvarijní nádrže, kropicí zařízení, kryty na akvária, květináče, květináče z plastu, misky na květinovou výzdobu, misky na rostliny, nádoby na květiny, nádoby na přesazování rostlin, obaly na květináče kromě papírových, ozdoby do akvárií, podpěrné tyčky do květináčů, podpory pro rostliny (aranžování květin), stříkačky do skleniček, stříkačky na zalévání rostlin a rostlin, vodní rozstřikovače na postřikování rostlin, zavlažovací zařízení; (31) cibule pro výsadbu, kořenové hlízy k zahradnickým účelům, květinové cibule, kvetoucí rostliny, listnaté rostliny, nezpracovaná semena, nezpracovaná zahradnické produkty, osivo, pokojové rostliny, přírodní rostliny, přírodní zeleň na ozdobu, rostlinné řízky, čerstvé rostliny a květiny, sazenice pro výsadbu, semena k zasetí, semena květin, semena na hydroponii, semena pro pěstování bylinek, semena pro pěstování rostlin, semena pro zahradnické účely, živé akvarijní rostliny, živé rostliny; (38) pronájem času pro přístup ke globálním počítačovým sítím, poskytování internetových diskusních fór, distribuce dat nebo audiovizuálních záznamů prostřednictvím globální počítačové sítě nebo internetu, doručování zpráv a dat prostřednictvím elektronického přenosu, elektrický přenos dat prostřednictvím vzdálené globální sítě na zpracování dat, včetně internetu, elektronická komunikace prostřednictvím chatových místností, konferenčních linek a internetových fór, elektronická výměna dat, elektronické nástěnky (telekomunikační služby), elektronický přenos počítačových programů prostřednictvím internetu, elektronický přenos pokynů, elektronický přenos souborů, elektronický přenos zpráv, dat a dokumentů, fóra (chatové místnosti) pro sociální sítě, internetové komunikační služby, komunikace prostřednictvím on-line blogů, komunikace přes globální počítačovou síť nebo přes internet, komunikační služby pro přístup k databázi, online přenos informací, online služby, a to zasílání zpráv, posílání zpráv prostřednictvím webových stránek, poskytování diskusních místností na internetu, poskytování internetových chatových místností a internetových fór, poskytování komunikačního vybavení za účelem výměny dat elektronickými prostředky, poskytování on-line chatových místností ke komunikaci v rámci sociálních sítí, poskytování on-line chatových místností pro přenos zpráv, komentářů a multimediálního obsahu mezi uživateli, poskytování přístupu k počítačovým databázím, poskytování přístupu do internetových chatových místností, poskytování přístupu k blogům, poskytování přístupu k databázím na internetu, poskytování přístupu k datům nebo dokumentům uloženým elektronicky v centrálních souborech za účelem dálkových konzultací, poskytování přístupu k elektronické online síti za účelem vyhledávání informací, poskytování přístupu k elektronickým komunikačním sítím, poskytování přístupu k elektronickým stránkám, poskytování přístupu k informacím přes internet, poskytování přístupu k internetovým diskusním stránkám, poskytování přístupu k multimediálnímu obsahu on-line, poskytování přístupu k on-line databázím, poskytování přístupu k platformám elektronického obchodování na internetu, poskytování přístupu k platformám nebo portálům na internetu,

poskytování přístupu k portálu na sdílení videí, poskytování přístupu k webovým stránkám na internetu nebo na jakýchkoliv jiných komunikačních sítích, poskytování přístupu na internetové platformy pro účely výměny digitálních fotografií, poskytování přístupu uživatelů k počítačovým programům v datových sítích, poskytování služeb v oblasti elektronických informačních vývěsek a chatových místností, poskytování služeb v oblasti online komunikace, poskytování uživatelského přístupu k informacím na internetu, poskytování uživatelského přístupu k portálům na internetu, poskytování uživatelského přístupu ke globální počítačové síti a k on-line stránkám obsahujícím informace o široké škále témat, pronájem času přístupu do databází, přenos a šíření informací a dat přes počítačové sítě a internet, přenos dat nebo audiovizuálních obrazů prostřednictvím globální počítačové sítě nebo internetu, přenos datových, audio, video a multimediálních souborů, včetně souborů ke stažení a souborů streamovaných přes globální počítačovou síť, přenos digitálních informací, přenos informací a obrazu pomocí počítačů, přenos multimediálního obsahu prostřednictvím internetu, přenos podcastů, služby diskusních místností pro sociální sítě, služby šíření informací prostřednictvím internetu, služby týkající se přeposílání webových stránek, služby v oblasti online komunikace, služby v oblasti vysílání videa úzkému okruhu diváků, streaming audio a video materiálů na internetu, streaming dat, streaming zvukového, vizuálního a audiovizuálního materiálu prostřednictvím globální počítačové sítě, zajišťování přístupu k datům prostřednictvím internetu, zajišťování přístupu na elektronická obchodní místa (portály) na počítačových sítích, zaslání elektronických zpráv; (42) digitální distribuované ukládání dat, elektronické ukládání a zálohování dat, elektronické ukládání digitálních fotografií, elektronické ukládání digitálních video souborů, elektronické ukládání dokumentů, elektronické ukládání k archivaci databází, obrázků a jiných elektronických dat, elektronické ukládání obrázků, elektronické ukládání souborů a dokumentů, elektronické ukládání zábavního mediálního obsahu, hosting digitálního obsahu, hosting interaktivních aplikací, hosting komunikačních platform na internetu, hosting multimediálního obsahu pro druhé, hosting on-line prostorů pro vedení interaktivních diskusí, hosting on line webových zařízení pro ostatní subjekty pro pořádání interaktivních diskusí, hosting on line webových zařízení pro ostatní subjekty pro sdílení on line obsahu, hosting paměťového prostoru na internetu pro ukládání digitálních fotografií, hosting počítačových databází, hosting podcastů, hosting transakčních platform na internetu, hosting videocastů, hosting weblogů, hosting webové stránky k elektronickému ukládání digitálních fotografií a videozáznamů, hosting webových portálů, interaktivní hosting umožňující uživatelům zveřejňování a sdílení vlastního obsahu a obrázků on-line počítačové služby spojené s elektronickým ukládáním dat, poradenství v oblasti biologie, poskytování dočasného použití softwaru bez možnosti stažení, poskytování dočasného používání webových aplikací, poskytování elektronického paměťového prostoru na internetu, poskytování prostoru na internetu pro webové blogy, poskytování přechodného používání softwaru bez možnosti stažení pro sdílení multimediálního obsahu a komentářů mezi uživateli, poskytování přechodného používání softwaru bez možnosti stažení, aby poskytovatelé obsahu mohli sledovat multimediální obsah, poskytování softwaru on line bez možnosti stažení k použití při komunikaci, software jako služba (SaaS), uchovávání dat v elektronické podobě, ukládání elektronických dat v cloudu (služby), ukládání elektronických souborů v cloudu (služby), vývoj v oblasti biologie, výzkum týkající se kultivace v zahradnictví a v zemědělství, výzkum vztahující se k pěstování rostlin; (44) informační služby týkající se rostlinstva, informační služby vztahující se k používání chemikálií v zahradnictví, konzultační a poradenské služby týkající se zemědělství, zahradnictví a lesnictví, navrhování květinových aranžmá, péče o rostliny (zahradnické služby), péče o rostliny v květináčích, pěstitelské poradenské služby vztahující se k zahradnictví, pěstování plodin, pěstování rostlin, pěstování rostlin ve sklenicích, poradenství a konzultace týkající se používání hnojiv v zemědělství, zahradnictví a lesnictví, poradenství týkající se pěstování rostlin, poskytování informací k určování rostlin a květin pro zahradnické účely, poskytování informací o zahradničení, poskytování informací o zemědělských, zahradnických a lesnických službách, poskytování on-line informací o zemědělských, zahradnických a lesnických službách, pronájem interiérových rostlin, pronájem rostlin, služby hydroponického pěstování, služby v oblasti květinářství, služby v oblasti výsevu, služby v oboru zemědělství, zahradnictví nebo lesnictví, výsadba rostlin, výsev semen, zahradnické informace a rady.

(730) **Nuledo s.r.o.**, Na Zátorce 43/9, Praha 6, Bubeneč, 16000, CZ

(740) Dana Lukajová, patentový zástupce, Voršilská 130/10, Praha 1, Nové Město, 11000

(210) **O-568392**

(220) 07.12.2020

(320) 07.12.2020

(511) 16, 35, 41

(540)



*Pomáháme  
společně srdcem*

(510) (16) papírnické zboží a učební pomůcky (s výjimkou přístrojů), tiskoviny, jednorázové papírové výrobky, a to sáčky na exkrementy domácích zvířat, pytle a balicí a obalové materiály a materiály pro skladování z papíru, lepenky nebo z plastů (umělohmotné balicí materiály), papír a lepenka, adventní kalendáře, balicí materiály vyrobené z papíru, balicí materiály z lepenky, balicí materiály zařazené v této třídě, letáky, plakáty, fotografie, tiskárenské výrobky o charitativní činnosti na ochranu a podporu psů a koček, reklamní bannery z papíru nebo lepenky; (35) reklamní, marketingové a propagační služby, obchodní služby s výše uvedenými výrobky ve tř. 16, informace pro spotřebitele, tvorba bannerové reklamy, cílený marketing, digitální marketing, digitální reklamní služby, elektronické publikování tiskovin pro reklamní účely, filmová reklama, tvorba reklamních předmětů a reklam, marketingové a propagační služby na podporu ochrany psů a koček; (41) zveřejňování, oznamování a psaní textů (s výjimkou reklamních), výchova, vzdělávání, zábava a sportovní činnost, služby v oblasti vzdělávání, zábavy a sportu, organizování kulturních a zábavných akcí na podporu organizací a na ochranu psů a koček.

(730) **ZEDA Partners s.r.o.**, Třešňová 3012, Milovice, 28924, CZ

(210) **O-568447**

(220) 09.12.2020

(320) 09.12.2020

(511) 5, 32, 35

(540)

**TÍBÍRA**

(510) (5) potravní doplňky a dietetické přípravky, alginátové potravinové doplňky, antioxidanty, bílkovinné doplňky stravy, bylinné doplňky, dietetická vláknina, dietetické nápoje pro léčebné účely, dietetické nápoje upravené pro lékařské účely, doplňky výživy, doplňky zdravé výživy vyrobené převážně z vitamínů, doplňky zdravé výživy vyrobené převážně z minerálů, koktejly s bílkovinnými doplňky, meduňková voda pro farmaceutické účely, nápojové směsi jako dietní doplňky; (32) nealkoholické nápoje, nealkoholické koktejly, báze pro nealkoholické koktejly, březová voda (nikoli ke kosmetickým účelům), chininová voda, izotonické nápoje, mražené nápoje na bázi ovoce, nápoje iontové, mražené syčené nápoje, nápoje na bázi ořechů a sóji, nápoje na bázi šťávy ze zelené zeleniny, nápoje obsahující vitamíny, nápoje pro sportovce, nápoje pro sportovce obohacené proteiny, nápoje pro sportovce s obsahem elektrolytů, nápoje z guarany, nealkoholické aperitivy, nealkoholické nápoje obohacené o vitamíny, nealkoholické nápoje s obsahem ovocných šťáv, nealkoholické nápoje z aloe vera, nealkoholické perlivé nápoje z ovocných šťáv, ochucené syčené nápoje, nealkoholické nápoje s ovocnou příchutí, nealkoholické ochucené syčené nápoje, nealkoholické perlivé nápoje, přípravky pro

výrobu nápojů; (35) maloobchodní prodej nealkoholických nápojů, maloobchodní prodej přípravků na výrobu nápojů, maloobchodní služby poskytované prostřednictvím katalogů týkající se nealkoholických nápojů, maloobchodní zásilkové služby týkající se nealkoholických nápojů (s výjimkou dodání zboží), velkoobchodní prodej dietetických přípravků, velkoobchodní prodej nealkoholických nápojů.

(730) **TibiRa s.r.o.**, č. p. 44, Vitčice, 79827, CZ

(740) Mgr. PETR ŽÍŽKA, advokátní kancelář, Mgr. Petr Žížka, Sedláčkova 209/16, Plzeň, Vnitřní Město, 30100

(210) **O-568454**

(220) 09.12.2020

(320) 09.12.2020

(511) 9, 38, 41, 42

(540)

### SupportBox

(510) (9) software integrující různé komunikační platformy se zákazníky, zejména (nikoliv výlučně) e-mailové schránky, live chat, helpdesk, telefonní ústřednu, software pro reporting komunikace se zákazníky, software poskytující platformu pro komunikaci se zákazníky, software pro zákaznickou péči, software pro řízení vztahů se zákazníky (CRM), software pro vyhodnocování chování zákazníka v on-line obchodech, data, databáze a jiné informační produkty v elektronických, datových, informačních a telekomunikačních sítích všeho druhu; (38) šíření, zveřejňování a přenos informací prostřednictvím informačních a telekomunikačních prostředků a sítí; (41) pořádání a vedení přednášek, kurzů, školení, seminářů, webinářů, workshopů a dalších vzdělávacích aktivit, lektorská činnost a poradenská činnost v oblasti zákaznické péče, a to vzdělávací služby týkající se spokojenosti zákazníků, vytváření, vydávání a šíření výukových a vzdělávacích materiálů, literární a publikační činnost, nakladatelství; (42) návrh, údržba, aktualizace a vývoj software, software jako služba (SaaS), poskytování dočasného používání webového softwaru, technická podpora týkající se software, vývoj aplikačních řešení pro software, vše zejména v oblasti zákaznické péče.

(730) **SupportBox s.r.o.**, Brozany 136, Staré Hradiště, 53352, CZ

(740) Mgr. Petra Dolejšová, advokátka, Karlovarská 1104/14b, Praha 6, Ruzyně, 16100

(210) **O-568485**

(220) 11.12.2020

(320) 11.12.2020

(511) 9, 14

(540)

### SMARTBUDZ

(510) (9) bezdrátová komunikační zařízení pro přenos hlasu, dat, obrazu, audio, video a multimediálního obsahu, bezdrátová sluchátka, monitorovací zařízení nošená na těle, počítačový software pro nastavování, konfiguraci, provozování nebo ovládání mobilních zařízení, mobilních telefonů, zařízení k nošení počítačů, periferních zařízení počítačů, set top boxů, televizorů a audio a video přehrávačů, software pro vývoj aplikací, periferní zařízení počítačů, periferní zařízení pro počítače, mobilní telefony, mobilními elektronická zařízení, elektronická zařízení k nošení, chytré hodinky, chytré brýle, sluchátka, bezdrátová sluchátka, set top boxy a audio a video přehrávače a rekordéry, nositelné počítačové periferie, periferní zařízení k nošení na sobě pro použití s počítači, mobilními telefony, mobilními elektronickými zařízeními, chytrými hodinkami, chytrými brýlemi, televizory, set-top boxy a audio a video přehrávači a rekordéry, náhlavní sady pro použití s počítači, chytrými telefony, mobilními elektronickými zařízeními, elektronickými zařízeními k nošení na sobě, chytrými hodinkami, chytrými brýlemi, televizory a audio a video přehrávači a rekordéry, přístroje pro záznam a reprodukci zvuku, digitální čtečky a audio a videorekordéry, reproduktory, audio přístroje pro motorová vozidla, přístroje pro záznam hlasu a rozpoznávání hlasu, sluchátka, mikrofony, rádia, rádiové přijímače a vysílače, dálkové ovladače pro ovládání počítačů, mobilních telefonů, mobilních elektronických zařízení, elektronických zařízení k nošení, chytrých hodinek, chytrých brýlí, audio a video přehrávačů a rekordérů, televizorů, reproduktorů, zesilovačů, systémů domácího kina a zábavních systémů, zařízení k nošení pro ovládání počítačů, mobilních telefonů, mobilních elektronických zařízení, elektronických zařízení k nošení, chytrých hodinek, chytrých brýlí, audio a video přehrávačů a rekordérů, televizorů, reproduktorů, zesilovačů, systémů domácího kina a zábavních systémů, nabíječky baterií, elektrické a elektronické konektory, spojky, dráty, kabely, nabíječky, dokovací stanice, dokovací stanice a adaptéry k použití se vším výše uvedeným zbožím ve tř.

9, rozhraní pro počítače, periferní zařízení počítačů, mobilní telefony, mobilní digitální elektronická zařízení, elektronická zařízení k nošení, chytré hodinky, chytré brýle, televizory, set top boxy a audio a video přehrávače a rekordéry, kryty, tašky, pouzdra, obaly, řemeny a šňurky pro mobilní digitální elektronická zařízení, elektronická zařízení k nošení na sobě, sluchátka, náhlavní sluchátka a audio a video přehrávače a rekordéry, dálkové ovladače, elektronické přístroje pro hlasové povely a rozpoznávání hlasu pro ovládání provozu zařízení spotřební elektroniky a rezidenčních systémů, části a příslušenství pro počítače; (14) hodiny, hodinky, bižuterie, klenoty a šperky, náramky, náhrdelníky, řemínky k hodinkám, hodinková pouzdra.

(730) **Niřev Radek**, Kašparova 520, Liberec, Liberec XXV-Vesec, 46312, CZ

(210) **O-568494**

(220) 11.12.2020

(320) 11.12.2020

(511) 41, 43

(540)

### Jesle a školka EduArt

(510) (41) organizování prázdninových táborů (zábava), letní tábory (zábava a vyučování), prázdninové tábory (zábava), pořádání sportovních aktivit pro letní tábory, tábory (kursy) se sportovním zaměřením, mateřské školky, mateřské školy, služby poskytované školami (vzdělávání), výuka na základních školách; (43) jesle (služby), mobilní jesle, tábory prázdninové (ubytovací služby), služby dočasného ubytování poskytované prázdninovými tábory, služby péče o děti.

(730) **ARIEM s.r.o.**, Šrobárova 2100/49, Praha 3, Vinohrady, 13000, CZ

(740) Mgr. Barbora Vilímková, advokátka, Pisecká 1967/5, Praha 3, Vinohrady, 13000

(210) **O-568495**

(220) 11.12.2020

(320) 11.12.2020

(511) 41, 43

(540)



(510) (41) organizování prázdninových táborů (zábava), letní tábory (zábava a vyučování), prázdninové tábory (zábava), pořádání sportovních aktivit pro letní tábory, tábory (kursy) se sportovním zaměřením, mateřské školky, mateřské školy, služby poskytované školami (vzdělávání), výuka na základních školách; (43) jesle (služby), mobilní jesle, tábory prázdninové (ubytovací služby), služby dočasného ubytování poskytované prázdninovými tábory, služby péče o děti.

(591) Barevná

(730) **ARIEM s.r.o.**, Šrobárova 2100/49, Praha 3, Vinohrady, 13000, CZ

(740) Mgr. Barbora Vilímková, advokátka, Pisecká 1967/5, Praha 3, Vinohrady, 13000

(210) **O-568662**  
(220) 19.12.2020  
(320) 19.12.2020  
(511) 9, 12, 28, 37  
(540)



(510) (9) pomůcky na ochranu očí, cyklistické brýle, lyžařské brýle, ochranné brýle pro sportovní účely, chrániče úst (sportovní pomůcky), lana pro bezpečnostní účely na ochranu proti pádu, ochranné přilby, ochranné oděvy pro prevenci úrazů, reflexní pásy na oblečení, helmy pro sportovní účely; (12) cestovní jízdní kola, elektrická jízdní kola, jízdní kola pro děti, jízdní kola, horská kola, šlapací kola, sportovní jízdní kola, závodní jízdní kola, dopravní prostředky s koly, kola pro jízdní kola, ráfky pro jízdní kola, pumpičky na pneumatiky jízdních kol, záplatovací materiály na duše pneumatik, části a příslušenství dopravních prostředků, blatníky na jízdní kola, brzdové páčky pro jízdní kola, brzdové čelisti (části jízdních kol), brzdové kabely pro jízdní kola, brašny na jízdní kola, brzdy (části jízdních kol), držáky lahví na jízdní kola, košíky na jízdní kola, konstrukční díly jízdních kol, nosiče na jízdní kola, příslušenství pro jízdní kola pro převoz zavazadel, převody pro jízdní kola, sedla pro jízdní kola, šlapky k jízdním kolům, stojánky jízdních kol, zvonky pro jízdní kola; (28) sportovní potřeby a vybavení, chrániče k provozování sportu, brzdy lyží, horolezecké stupačky, horolezecké úvazky, hrany na lyže, hole na nordic walking, lyže, lyžařské hole, lyžařská vázání a jejich částí, obličejové masky na sport, obaly na lyže, obaly na lyžařská vázání, sněžnice, sjezdové (alpinistické) lyže, sportovní vybavení, sportovní potřeby, stoupací pásy (na skluznici lyží), tašky přizpůsobené k nošení sportovních potřeb, vaky na lyže, tvarované obaly na lyžařské hole, tvarované obaly na lyže; (37) poskytování informací vztahujících se k opravám sportovního vybavení, poskytování informací vztahujících se k opravám nebo údržbě sportovního vybavení, údržba a opravy sportovního vybavení, opravy a údržba sportovního a fitness vybavení.

(591) Barevná  
(730) **CYCOLOGY s.r.o.**, Revoluční 1668/49a, Jablonec nad Nisou, 46601, CZ

(210) **O-568680**  
(220) 21.12.2020  
(320) 21.12.2020  
(511) 29, 30, 32  
(540)

## BIOVO

(510) (29) maso, ryby, drůbež a zvěřina, masové výtažky, konzervované, mražené, sušené a vařené ovoce a zelenina, želé, džemy, kompoty, vejce, mléko a mléčné výrobky, jedlé oleje a tuky, vše výše uvedené vyráběné v souladu s předpisy o ekologickém zemědělství/ekologické produkci; (30) káva, čaj, kakao a kávové náhražky, rýže, tapioka a ságo, mouka, obilné přípravky, chléb, pečivo a cukrovinky, zmrzlina, cukr, med, melasa, droždí, prášek do pečiva, sůl, hořčice, ocet, omáčky (chutňové přísady), koření, led potravinářský, vše výše uvedené vyráběné v souladu s předpisy o ekologickém zemědělství/ekologické produkci; (32) piva, minerální vody, šumivé nápoje a jiné nápoje nealkoholické, nápoje a šťávy ovocné, sirupy a jiné přípravky ke zhotovování nápojů, vše výše uvedené vyráběné v souladu s předpisy o ekologickém zemědělství/ekologické produkci.

(730) **TRADIS Praha spol. s r. o.**, Korunní 810/104, Praha 10, Vinohrady, 10100, CZ

(210) **O-568694**  
(220) 21.12.2020  
(320) 21.12.2020  
(511) 3, 4, 6, 7, 8, 9, 10, 11, 20, 21, 35  
(540)

## SIGURO

(510) (3) éterické esence, éterické oleje, éterické oleje z cedrového dřeva, aromatické látky (éterické oleje), mátová esence (éterický olej), oleje do parfémů a vůni, potpourris (vonné látky), vonné tyčinky; (4) parfémované svíčky, svíčky; (6) drobné kovové železářské zboží, kovové háčky na věšení oděvů, kovové háčky na zavěšení nádobí, kovové háčky na zavěšení tašek, kovové háčky pro řadové věšáky na šaty, kovové koše, kovové nádoby na skladování a přepravu; (7) elektrická zařízení na zatavování plastových obalů, elektrické kuchyňské mlýnky, elektrické kuchyňské přístroje, elektrické kuchyňské roboty, elektrické lisy na ovoce pro použití v domácnosti, elektrické metličky pro použití v domácnosti, elektrické mixéry pro použití v domácnosti, elektrické nože, elektrické odšťavňovače, elektrické otvíráky na konzervy, elektrické spiralizéry na krájení zeleniny, elektrické stroje a zařízení na čištění, elektrické stroje na výrobu těstovin, elektrické šlehače, elektromechanické stroje na přípravu nápojů, elektromechanické stroje na přípravu potravin, hadice k vysavačům, hnětačí stroje, kompresory pro ledničky, kuchyňské elektrické drtiče, loupací stroje, míchací stroje, mixéry (stroje), mlýnky na kávu, jiné než na ruční pohon, mlýnky na pepř jiné než na ruční pohon, mlýnky pro použití v domácnosti na jiný než ruční pohon, myčky nádobí, parní čističe, parní mopy, pračky (na prádlo), přístroje na sycení nápojů, přístroje na sycení vody, sáčky do vysavačů, stroje na krájení chleba, stroje na mletí masa, stroje na ždímání prádla, stříhací stroje, šicí stroje; (8) brousky, dětské jídelní lžice, vidličky a nože, elektrické manikurní soupravy, elektrické pilníky na nehty, hmoždíře (ruční nástroje), holicí strojky, elektrické i neelektrické, jídelní přibory (nože, vidličky a lžice), keramické nože, kráječe na krájení ovoce na díly, kráječe na pizzu, ne elektrické, kráječe na zeleninu, kráječe sýrů, ne elektrické, kráječe vajec, ne elektrické, krepovací žehličky (na vlasy), kuchyňské kráječe (mandoliny), kuchyňské sekáčky, kulmy na vlasy, laserové přístroje na odstraňování chloupků, (ne pro lékařské účely), leštičky na nehty, elektrické i neelektrické, lžice, malé kuchyňské nože (na loupání), naběračky (ruční náčiní), nástroje na broušení ostří, nástroje na ostření, nástroje na škrábání (ruční nástroje), nástroje na vyříznutí tvaru (ruční nástroje), nože na zeleninu, nože, lžice, vidličky a nože z plastu, nožičky výrobky, nůžky (velké), nůžky, ocelky, otvíráky na konzervy, ne elektrické, paličky (ruční nářadí), plátkovače sýrů, ne elektrické, porcovací nože a porcovací vidličky, sekáčky na led, sekáčky, soupravy na manikúru, soupravy na pedikúru, stolní vidličky, strojky na mletí masa (ruční), strojky na stříhání vlasů pro osobní potřebu, elektrické i neelektrické, stuhadla na zeleninu, škrabky na odstraňování šupin z ryb, škrabky na zeleninu (ruční nástroje), špachtle a škrabky (ruční nástroje), štípací kleště, vykrajovače jádřinců z ovoce, zařízení na depilaci, elektrická i neelektrická, zastříhovače vousů, žehličky; (9) diagnostické přístroje, ne lékařské, indikátory množství, osobní váhy s analýzou hmotnosti, měřicí nástroje a zařízení, přístroje a prostředky pro měření, teploměry, ne lékařské, testovací přístroje, ne lékařské, váhy, váhy na principu zavěšené páky, video chůvičky, zařízení na měření tlaku; (10) inhalátory, masážní přístroje, sfgmomanometry přístroje pro monitorování tělesného složení, přístroje pro monitorování tělesného tuku, vibromasážní přístroje; (11) digestoře, domácí krby, dřezy, elektrická chladicí zařízení, elektrická osvětlení na vánoční stromky, elektrická topná tělesa, elektrická topná vlákna, elektrická zařízení pro vaření ve vakuu (sous-vide), elektrické čokoládové fontány, elektrické fritézy, elektrické hmce Tajine, elektrické chladicí boxy, elektrické jogurtovače, elektrické kávovary, elektrické konvice, elektrické kuchyňské náčiní, elektrické parní hmce, elektrické překapávače na kávu, elektrické příkrývky, ne pro lékařské účely, elektrické radiátory, elektrické samovary, elektrické stroje na výrobu sojového mléka, elektrické sušičky na ovoce, elektrické sušičky potravin, elektrické sušičky prádla, elektrické termonádoby, elektrické tlakové nádoby na vaření, elektrické topné koberce, elektrické vaflovače, elektrické varné desky, elektrické ventilátory pro osobní potřebu, elektrické vinotětky, elektricky vyhřívané nánovníky, elektricky vyhřívané oděvy, elektricky vyhřívané podušky, ne pro lékařské účely, elektricky vyhřívané ponožky, filtry do klimatizací, filtry na přípravu pitné vody, generátory mikrobublinek do koupelí, germicidní lampy na čištění vzduchu, grilovací rožně, grily (kuchyňské spotřebiče), grily s otočným rožněm, horkovzdušná zařízení, horkovzdušné fritézy, horkovzdušné trouby, chladicí přístroje a stroje, chladicí zařízení a stroje, chladničky, ionizační přístroje na úpravu vzduchu nebo vody, kamna (topná zařízení), klimatizační přístroje, klimatizační zařízení, kohouty a kohoutky, konstrukční rámy pro trouby a pece, kuchyňské digestoře, kuchyňské sporáky, lampy na nehty, mikrovlnné trouby (zařízení na vaření), mrazáky,

multifunkční hrnce, napařovače oděvů, odvlhčovače vzduchu, ohřivače hrnků napájené z USB, ohřivače nohou, elektrické i neelektrické, ohřivače vody, opékače topinek, pekařské trouby, ponorné ohřivače, přístroje a stroje na čištění vody, přístroje a stroje na čištění vzduchu, přístroje a stroje na ohřívání vzduchu, přístroje a zařízení na vaření, přístroje na filtraci vody, přístroje na sušení, radiátory (vytápění), rošty na pečení (kuchyňské spotřebiče), směšovací vodovodní baterie, sporáky, stroje a přístroje na výrobu ledu, stroje na pečení chleba, stroje na přípravu chleba, stroje na přípravu zmrzliny, termofory, toustovače, topné těleso, topné panely, UV lampy, ne pro léčebné účely, varné desky, ventilátory (klimatizace), vysoušeče vlasů, zahradní grily, zahřívací lahve, zvlhčovače vzduchu; (20) krabice ze dřeva nebo plastu, obaly na obleky (uskladnění), obaly na oděvy (pro uložení oděvů), podnosy, ne kovové, polštáře (na spaní), ramínka na oděvy, věšáky (nábytek); (21) brčka na pití, cedníky pro použití v domácnosti, cukřenky, čajítka, čajové konvice, čajové servisy (stolní nádobí), dávkovače mýdla, dózy, boxy a nádobí pro použití v domácnosti a kuchyni, džbány, elektrické zubní kartáčky, filtry na kávu, ne elektrické, formy (kuchyňské potřeby), formy a tvořítka na led, formy na dorty, formy na pečení, fritovací hrnce, ne elektrické, hlavy k elektrickým zubním kartáčkům, hot pots (hrnce, pánve na vaření na stole), ne ohříváné elektrinou, hrnce, hrnce na vaření, hrnce Tajine, ne elektrické, hrníčky, hrnky, chňapky, chňapky (rukavice), jídelní soupravy (nádobí), karafy, kastroly, rendlíky, pánve z kameniny, kávové servisy (stolní nádobí), kbelíky s nástavci na ždímání mopů, kbelíky, kleště na salát, kleště na cukr, kleštičky na led, količky na prádlo, konvice na kávu, ne elektrické, koše pro použití v domácnosti, kotlíky, kovové nádoby na přípravu zmrzlin a ledových nápojů, krabičky na svačiny, kuchyňská prkénka na krájení, kuchyňská struhadla, kuchyňské dózy a krabičky, kuchyňské hmoždíře, kuchyňské mlýnky, ne elektrické, kuchyňské potřeby, kuchyňské potřeby pro domácnost, kuchyňské rošty na pečení, lahve, lahve na pití pro sportovní účely, lisy na česnek (kuchyňské potřeby), lisy na ovoce pro použití v domácnosti, ne elektrické, lopatky pro použití v domácnosti, louskáčky na ořechy, lžice na polévání (kuchyňské potřeby), misky, misky na ovoce, misky na salát, mísy, mísy na zeleninu, mašlovačky, štětce na potírání při pečení, mopy, naběračky na zmrzlinu, nádobí, nádobí z porcelánu, nádoby na chleba, nádoby na led, nádoby na odpad, nádoby na pití, nádoby na pivo, napínáky na obuv, nářadí pro vaření, ne elektrické, opakovaně použitelné silikonové kryty na potraviny, otočné sušáky na prádlo, otvíráky na lahve, pánve na smažení, papírové nebo plastové kelímky, parní hrnce (hrnce na vaření v páře), ne elektrické, pekáče, pepřenky, podložky na pečení, podložky pod (horké) nádobí, ne papírové nebo textilní, podložky pod hrnce (stolování), podtácky, ne papírové nebo textilní, pohárky na vejce, poklice, pokličky na hrnce, polévkové mísy, podšálky, talířky, prkénka na krájení chleba, překapávače na kávu, ne elektrické, přenosné chladič boxy, ne elektrické, ruční mlýnky na kávu, ruční mlýnky na pepř, ruční mlýnky pro použití v domácnosti, ruční strojky na nudle, ruční strojky na výrobu těstovin, sady hrnců, sady kořenek, servisovací naběračky, skleněné dózy, sklenice (nádobí), sklenice na pití, slánky, stolní nádobí, nikoliv nože, vidličky a lžice, sušáky na prádlo, šálky, hrníčky, šlehače, ne elektrické, tepelně izolované nádoby, tepelně izolované nádoby na nápoje (termosky), tepelně izolované nádoby na pokrmy, termoizolační tašky, tlakové hrnce (autoklávy) na vaření, ne elektrické, trychtýře, tvarované potahy na žehlicí prkna, ústní sprchy na čištění zubů a masáž dásní, vaflovače, ne elektrické, vakuové lahve, vařečky (kuchyňské náčiní), vykrajovače na těsto, výrobky z porcelánu, žehlicí prkna; (35) cílené zasilání reklamních materiálů, cílený marketing, marketing, online reklama v počítačové síti, PPC reklama, propagace, reklama, televizní reklama, venkovní reklama.

(730) Alza.cz a.s., Jankovcova 1522/53, Praha 7, Holešovice, 17000, CZ  
(740) Mgr. Pavel Steinwicht, U Pergamenky 1522/2, Praha 7, Holešovice, 17000

(210) **O-568741**  
(220) 22.12.2020  
(320) 22.12.2020  
(511) 5  
(540)

### MILKOLYTE

(510) (5) veterinární farmaceutické přípravky a látky.  
(730) BIMEDA ANIMAL HEALTH LIMITED, First Floor, The Herbert Building, The Park, Carrickmines, Dublin 18, D18K8Y4, IE  
(740) Všeťečka Zelený Švorčík a partneři, advokátní a patentová kancelář, JUDr. Pavel Zelený, advokát, Hájkova 1406/2, Praha 2, Nové Město, 12000

(210) **O-568867**  
(220) 06.01.2021  
(320) 06.01.2021  
(511) 6, 16, 21, 22, 35, 41  
(540)



VYŠEHRAĐ  
NÁRODNÍ KULTURNÍ  
PAMÁTKA

VYŠEHRAĐ NÁRODNÍ KULTURNÍ PAMÁTKA

(510) (6) pomínkové předměty vyrobené z kovů a jejich slitin spadající do této třídy; (16) periodické a neperiodické tiskoviny, fotografie, tiskárenské výrobky, brožury, letáky a pomínkové předměty s logem organizace z papíru spadající do této třídy; (21) pomínkové předměty vyrobené ze skla a porcelánu spadající do této třídy; (22) pomínkové textilní předměty, a to textilní dárkové tašky; (35) propagace činnosti organizace; (41) pořádání kulturních, vzdělávacích, badatelských akcí, vydavatelská činnost, pořádání kulturních nebo vzdělávacích výstav, vše spadající do této třídy.  
(730) **Národní kulturní památka Vyšehrad**, V pevnosti 159/5b, Praha 2, 12000, CZ

(210) **O-568925**  
(220) 08.01.2021  
(320) 08.01.2021  
(511) 9, 16, 41  
(540)

### Babákova sbírka

(510) (9) stahovatelné elektronické publikace; (16) tištěné brožury, časopisy (periodika), katalogy, knihy, příručky (návody) a oběžníky, tiskoviny, tištěné publikace, učební pomůcky s výjimkou přístrojů; (41) akademie (vzdělávání), dálkové vzdělávání, online vydávání elektronických knih a časopisů, pořádání a vedení konferencí, pořádání a vedení seminářů, pořádání a vedení symposií, předávání know-how (odborné vzdělávání), školní vzdělávání, vydávání knih, vydávání textů, s výjimkou reklamních, výuka, vzdělávací služby.  
(730) **We Make Media, s. r. o.**, Italská 1583/24, Praha 2, Vinohrady, 12000, CZ  
(740) Advokátní kancelář Ulrych, JUDr. Pavel Ulrych, advokát, Letohradská 755/50, Praha 7, Holešovice, 17000

(210) **O-568931**  
(220) 08.01.2021  
(320) 08.01.2021  
(511) 17, 19, 24  
(540)

### GREENTECH

(510) (17) textilie pro tepelné a zvukové izolace; (19) geotextilie pro zelené střechy, textilní materiály pro stavení účely s funkcí filtrace, separace a retence vody; (24) textilie, netkané textilie, textilie pro filtraci, separaci a retenci vody.  
(730) **UO TEX, s.r.o.**, Sokolská 5, Ústí nad Orlicí, Kerhartice, 56204, CZ  
(740) Ing. Dobroslav Musil, patentová kancelář, Ing. Dobroslav Musil, Zábřdovická 801/11, Brno, Zábřdovice, 61500

(210) **O-568948**  
(220) 10.01.2021  
(320) 10.01.2021  
(511) 30, 41, 43  
(540)

= U R A J Í =

(510) (30) polotovary a jednohubky na bázi cereálií, pekárenské výrobky, cukrovinky, čokoláda a zákusky, káva, čaj, kakao a jejich náhražky, led, zmrzliny, mražené jogurty a sorbety, zmrzlinové nápoje, ledové nápoje na bázi čokolády, ledové nápoje na bázi kávy, chléb, chlebové sendvičové placky (wrap); (41) služby v oblasti vzdělávání, zábavy a sportu, hudební vystoupení, živá hudební vystoupení, organizování komediálních vystoupení, organizování konferencí, výstav a soutěží, umělecké výstavy, výstavy (pořádání -) pro kulturní účely; (43) poskytování jídla a nápojů, kavárna, dočasné ubytování, poskytování prostor pro konference, výstavy a setkání, poskytování prostor a zařízení na výstavy, hotely, ubytovny a penziony, prázdninové a turistické ubytování, služby ubytování se snídaní, poskytování ubytování na zvláštní příležitosti, gastronomické služby.

(730) **Green Paradise s.r.o.**, Vocelova 578/1, Praha 2, Vinohrady, 12000, CZ

(210) **O-568951**  
(220) 08.01.2021  
(320) 08.01.2021  
(511) 1, 35, 39  
(540)

 REKOACHEM

(510) (1) chemické látky, chemické materiály a chemické přípravky a přírodní chemické prvky, chemické a organické sloučeniny; (35) služby velkoobchodu s chemickými látkami, chemickými materiály, chemickými přípravky, přírodními chemickými prvky, chemickými a organickými sloučeninami, obchodní zprostředkování ve věci obchodu s chemickými látkami, chemickými materiály, chemickými přípravky, přírodními chemickými prvky, s chemickými a organickými sloučeninami, služby kolektivního nakupování ve věci obchodu s chemickými látkami, chemickými materiály, chemickými přípravky, přírodními chemickými prvky, s chemickými a organickými sloučeninami, služby generálního zastoupení ve věci obchodu s chemickými látkami, chemickými materiály, chemickými přípravky, přírodními chemickými prvky, s chemickými a organickými sloučeninami, dovoz a vývoz chemických látek, chemických materiálů, chemických přípravků a přírodních chemických prvků, chemických a organických sloučenin, mediální a vyjednávací služby zaměřené na obchodní činnost, velkoobchodní objednávkové služby, dodavatelské služby pro třetí osoby [nákup výrobků a služeb pro jiné podniky], pomoc v obchodní a podnikatelské činnosti; (39) doprava a přeprava, pronájem v souvislosti s dopravou a skladováním.

(730) **REKOACHEM s.r.o.**, 1. máje 260, Trinec, Staré Město, 73961, CZ  
(740) Jindyne s.r.o., U Statku 77, Mnichovo Hradiště, Hněvovice, 29501

(210) **O-568966**  
(220) 11.01.2021  
(320) 11.01.2021  
(511) 20, 35, 37, 42  
(540)

## RETAIL MONKEYS

(510) (20) nábytek a bytové zařízení spadající do této třídy; (35) reklamní, marketingové a propagační služby; (37) údržba a opravy nábytku; (42) návrhářství, počítačové služby spadající do této třídy, služby testování, služby ověřování a služby kontroly kvality, služby v oblasti informačních technologií spadající do této třídy, vědecké a technologické služby.

(730) **RETAIL MONKEYS s.r.o.**, Jaurisova 515/4, Praha 4, Michle, 14000, CZ

(210) **O-569007**  
(220) 13.01.2021  
(320) 13.01.2021  
(511) 35, 36, 38  
(540)

 TOP SLEVA.CZ

(510) (35) aktualizace reklamních informací v počítačové databázi, analýza reakce na reklamu a výzkum trhu, analýza reklamy, analýza účinnosti reklamy, digitální marketing, marketingové služby poskytované prostřednictvím digitálních sítí, cílený marketing, bannerová reklama, event marketing (získávání zákazníků pořádáním akcí), grafická úprava pro reklamní účely, indexace webových stránek pro obchodní nebo reklamní účely, informace o marketingu, informace nebo zprávy týkající se obchodu a marketingu, obchodní informační kanceláře (poskytující obchodní informace, např. o marketingu nebo demografických údajích), internetový marketing, poskytování marketingových informací prostřednictvím internetových stránek, informační služby vztahující se k reklamě, konzultační a poradenské služby a pomoc v oblasti reklamní, marketingové a propagační činnosti, kompilování reklam k použití na internetových webových stránkách, marketing, marketing v rámci vydávání softwaru, marketingové služby, marketingové služby v oblasti restaurací, marketingové služby v oblasti stomatology, marketingové služby v oblasti cestování, marketingové služby ve vyhledávacích, návrh reklamních materiálů, navrhování reklamních brožur, navrhování marketingových průzkumů, obchodní asistence vztahující se k obchodnímu image, obchodní marketing (nikoli prodej), obchodní marketingové služby, obchodní propagace, reklama, odhady k marketingovým účelům, on-line propagace počítačových sítí a webových stránek, on-line inzerce v počítačové síti, on-line reklama prostřednictvím počítačových komunikačních sítí, on-line reklamní a marketingové služby, optimalizace návštěvnosti webových stránek, věrnostní, pobídkové a bonusové programy, rozšiřování reklamních, marketingových a propagačních materiálů, cílené zasílání reklamních materiálů, distribuce a šíření reklamních materiálů (letáků, prospektů, tištěných materiálů, vzorků), konzultace v oblasti reklamy a marketingu, poskytování a pronájem prostoru, času a médií pro reklamu, obchodní zprostředkovatelské služby a obchodní informace pro spotřebitele, obchodní konzultační a poradenské služby, obchodní analýzy, obchodní informační služby a průzkumy trhu, pomoc v obchodní a podnikatelské činnosti, management a administrativní služby, administrativní podpora a zpracování dat [služby], systematizace a správa dat; (36) finanční a peněžní služby a bankovní služby, digitalizované finanční služby pro maloobchod, finanční služby v oblasti investic, financování investic, finanční převody a transakce a platební služby, finanční údaje, finanční poradenské a konzultační služby, ekonomická a finanční analýza, ekonomické poradenské služby, ekonomické finanční výzkumné služby, finanční analýzy dat, finanční informace, finanční informační služby poskytované přístupem k počítačové databázi, finanční informační služby pro finanční instituce poskytované prostřednictvím počítačových sítí a satelitních přenosů, finanční informační služby pro fyzické osoby, finanční odborný posudek, finanční odhady; (38) počítačová komunikace a přístup k Internetu, poskytování přístupu k multimediálnímu obsahu on-line, poskytování přístupu k obsahu, webovým stránkám a portálům, komunikační služby pro přístup k databázi, poskytování přístupu a pronájem přístupového času k počítačovým databázím, poskytování přístupu do internetových (diskuzních) fór, poskytování přístupu do počítačových databází, poskytování přístupu k databázím na Internetu,

poskytování přístupu k datům nebo dokumentům uloženým elektronicky v centrálních souborech za účelem dálkových konzultací, poskytování přístupu k platformám nebo portálům na Internetu, poskytování přístupu k webovým stránkám na Internetu nebo na jakýchkoliv jiných komunikačních sítích, poskytování přístupu ke stránkám na elektronické informační síti, poskytování přístupu na internetové portály třetím stranám.

- (591) Barevná  
(730) **Elephant Orchestra, s.r.o.**, Rohanské nábřeží 678/29, Praha 8, Karlín, 18600, CZ  
(740) Mgr. PETR ŽIŽKA, advokátní kancelář, Mgr. Petr Žižka, Sedláčkova 209/16, Plzeň, Vnitřní Město, 30100

- (210) **O-569009**  
(220) 13.01.2021  
(320) 13.01.2021  
(511) 35, 36, 38  
(540)



- (510) (35) aktualizace reklamních informací v počítačové databázi, analýza reakce na reklamu a výzkum trhu, analýza reklamy, digitální marketing, cílený marketing, bannerová reklama, event marketing (získávání zákazníků pořádáním akcí), grafická úprava pro reklamní účely, indexace webových stránek pro obchodní nebo reklamní účely, informace o marketingu, internetový marketing, informační služby vztahující se k reklamě, konzultační a poradenské služby a pomoc v oblasti reklamní, marketingové a propagační činnosti, kompilování reklam k použití na internetových webových stránkách, marketing, marketing v rámci vydávání softwaru, marketingové služby, marketingové služby v oblasti restaurací, marketingové služby v oblasti stomatology, marketingové služby v oblasti cestování, marketingové služby ve vyhledávacích, návrh reklamních materiálů, navrhování reklamních brožur, navrhování marketingových průzkumů, obchodní asistence vztahující se k obchodnímu image, obchodní marketing (nikoli prodej), obchodní marketingové služby, obchodní propagace, reklama, odhady k marketingovým účelům, on-line propagace počítačových sítí a webových stránek, on-line inzerce v počítačové síti, on-line reklama prostřednictvím počítačových komunikačních sítí, on-line reklamní a marketingové služby, optimalizace návštěvnosti webových stránek, věrnostní, pobídkové a bonusové programy, rozšiřování reklamních, marketingových a propagačních materiálů, cílené zasílání reklamních materiálů, distribuce a šíření reklamních materiálů (letáků, prospektů, tištěných materiálů, vzorků), konzultace v oblasti reklamy a marketingu, poskytování a pronájem prostoru, času a médií pro reklamu, obchodní zprostředkovatelské služby a obchodní informace pro spotřebitele, obchodní konzultační a poradenské služby, obchodní analýzy, obchodní informační služby a průzkumy trhu, pomoc v obchodní a podnikatelské činnosti, management a administrativní služby, administrativní podpora a zpracování dat [služby], systematizace a správa dat; (36) finanční a peněžní služby a bankovní služby, digitalizované finanční služby pro maloobchod, finanční služby v oblasti investic, financování investic, finanční převody a transakce a platební služby, finanční údaje, finanční poradenské a konzultační služby, ekonomická a finanční analýza, ekonomické poradenské služby, ekonomické finanční výzkumné služby, finanční analýzy dat, finanční informace, finanční informační služby poskytované přístupem k počítačové databázi, finanční informační služby pro finanční instituce poskytované prostřednictvím počítačových sítí a satelitních přenosů, finanční informační služby pro fyzické osoby, finanční odborný posudek, finanční odhady; (38) počítačová komunikace a přístup k Internetu, poskytování přístupu k obsahu, webovým stránkám a portálům, komunikační služby pro přístup k databázi, poskytování přístupu a pronájem přístupového času k počítačovým databázím, poskytování přístupu do internetových (diskuzních) fór, poskytování přístupu do počítačových databází, poskytování přístupu k databázím na Internetu, poskytování přístupu k datům nebo dokumentům uloženým elektronicky v centrálních souborech za účelem dálkových konzultací, poskytování přístupu k multimediálnímu obsahu on-line, poskytování přístupu k platformám nebo portálům na Internetu, poskytování přístupu k webovým stránkám na Internetu nebo na jakýchkoliv jiných komunikačních sítích, poskytování přístupu ke stránkám

na elektronické informační síti, poskytování přístupu na internetové portály třetím stranám.

- (591) Barevná  
(730) **Elephant Orchestra, s.r.o.**, Rohanské nábřeží 678/29, Praha 8, Karlín, 18600, CZ  
(740) Mgr. PETR ŽIŽKA, advokátní kancelář, Mgr. Petr Žižka, Sedláčkova 209/16, Plzeň, Vnitřní Město, 30100

- (210) **O-569026**  
(220) 14.01.2021  
(320) 14.01.2021  
(511) 11, 20, 21  
(540)



- (510) (11) vany, hydromasážní vany, vany pro sedací koupele, přenosné kabiny pro parní koupele, instalační materiál na vany, koupelnové armatury, bidety, trysky ke kohoutkům bránící rozstříkání vody, kohoutky na potrubí a kanalizaci, vodovodní zařízení, potrubí (části sanitárních zařízení), vodovodní potrubí, toalety (WC), dávkovače dezinfekce na toalety, dezinfekční přístroje, sprchy, zařízení na úpravu vody, zařízení na čištění odpadních vod, zařízení na filtrování vody, filtry na pitnou vodu, umyvadla, regulační ventily na regulaci hladiny v nádržích, zařízení a stroje na čištění nebo úpravu vody, bezpečnostní příslušenství pro vodovodní a plynová zařízení a potrubí, regulační příslušenství pro vodovodní a plynová zařízení a potrubí, kohouty a kohoutky, těsnění do vodovodních kohoutů a kohoutků, sanitární přístroje a zařízení, vysoušeče rukou do umývárny, ventilátory (součásti klimatizačních zařízení), toaletní (záchodové) mísy, záchodová sedátka, směšovací vodovodní baterie, regulační a bezpečnostní příslušenství pro vodovodní zařízení, přístroje a zařízení na změkčování vody, splachovací zařízení, zařízení pro přívod vody, sprchové kouty, dřezy, pisoáry, zařízení pro hydromasáže; (20) nábytek, stoly a skříňky s umyvadlem (nábytek), nekovové dávkovače ručniců upevněné, zrcadla, věšáky (nekovové nástěnné háčky), nekovové háčky na věšení oděvů, těsnící uzávěry nekovové, plastové odtokové ventily na vodovodní potrubí, vodovodní ventily nebo klapky z plastu, stojany na ručníky (nábytek), nekovová madla do vany, nekovové objímky na připevnění potrubí, sedátka do sprchy, sedátka do vaničky pro batolata, skříňky pod umyvadlo; (21) dávkovače mýdla, obaly na mýdlo, misky na mýdlo, držáky na mýdlo, dávkovače papírových ručniců, dávkovače šamponů, dávkovače toaletního papíru, zásobníky na kotoučový toaletní papír, dávkovače na sprchové gely, dávkovače čistících prostředků, zásobníky papírových ručniců, držáky toaletního papíru, držáky na houby, držáky na sklenice, držáky na sprchové gely, držáky na ručníky, nikoli ze vzácných kovů, kruhové věšáky na ručníky (koupelnové příslušenství), stojany na záchodové štětky, stojany na zubní kartáčky, sušáky na prádlo, otočné sušáky na prádlo, štětky na čištění záchodů, mycí houby.
- (730) **INTERCOM Bratislava, s.r.o.**, Pod brehmi 2, Bratislava, 841 03, SK  
(740) Šindelka & Lachmannová advokáti s.r.o., Mgr. Karel Šindelka, Slavětínská 1146/39, Praha 9, Klánovice, 19014

- (210) **O-569027**  
(220) 14.01.2021  
(320) 14.01.2021  
(511) 16, 21, 32  
(540)

### Lucky Bastard - prémiové řemeslné pivo

- (510) (16) psací potřeby a razítka, bloky s volnými listy, bločky účtenek, cenové visačky, cenovky, denní kalendáře, denní zápisníky, desky na dokumenty, diáře, dopisní papír (hotové výrobky), dárkové papírenské zboží, etikety z papíru nebo lepenky, hlavičkový dopisní papír, kartičky na dárkové balení, knihy hostů, krabice na dokumenty, krabice na papírenské zboží, lepicí natištěné etikety, lepicí papírové etikety, lepicí podložky (papírenské výrobky), materiály na pečetení, nálepky (jako kancelářské potřeby), nástěnky (kancelářské potřeby), nástěnné kalendáře, návštěvní knihy, obaly (papírníkové výrobky), obálkový papír, obálky (papírníkové výrobky), označovací štítky, označovače na dokumenty, oznámení (papírenské výrobky), pamětní pečeti, papír na etikety, papír na kopírování, papír na psaní, kancelářské potřeby, papírové ozdoby na večírky, papírové pečeti,



papírové složky, papírové štítky, pečetní vosk, plastové obálky, podložky na psací stůl, podnosy na třídění a počítání peněz, pohlednice, pokladní pásky, pořadače, rámečky na fotografie, fotografie, rámečky na obrázky vyrobené z lepenky, samolepky, složky na dokumenty, zápisníky a bloky, pivní tácky, papírové tácky pod pivní sklenice, plakáty, tiskoviny, katalogy, letáky, kartónové obaly, plastové obaly; (21) sklenice na pivo, džbány na pivo, džbány na pivo, žejdlíky na pivo, korbele, korbele (půllitry), lahvičky, půllitrové sklenice, stojany na lahve, umělohmotné kelímky, tácky kromě papírových a látkových, pivní tácky, jiné než papírové nebo textilní, lahve, otvíráky na lahve; (32) pivo, nealkoholické pivo, sladové pivo, ochucené pivo, pšeničné pivo, pivovarnické výrobky, černé pivo (pivo z pražného sladu), ječmenné víno (pivo), pivo s příchutí kávy, stout (silné černé pivo), porter (silné černé pivo), světlé pivo (svrchně kvašené), piva z rukodělných pivovarů, pivo s nízkým obsahem alkoholu, root beer (nealkoholické pivo s rostlinnými výtažky), nealkoholické nápoje, přípravky k výrobě nápojů, IP A („India Pale Ale“), imitace piva, koktejly na bázi piva, ležák, nealkoholické nápoje s příchutí piva, nápoje na bázi piva, piva obohacená minerály, pivní mladina, sladina, chmelové výtažky pro použití při přípravě nápojů, chmelové výtažky pro výrobu piva, sladové sirupy do nápojů.

- (730) **Czech Craft Beers, a.s.**, Kytnerova 403/5, Brno, Medlánky, 62100, CZ  
(740) Mgr. Lukáš Dlabáček, patentový zástupce, Bolzanova 461/5, Brno, Černovice, 61800

- (210) **O-569034**  
(220) 14.01.2021  
(320) 14.01.2021  
(511) 35, 36  
(540)



- (510) (35) relokační služby pro firmy, poskytování informací o službách v oblasti relokace zaměstnanců; (36) realitní agentura, služby realitní kanceláře v oblasti rezidenčních nemovitostí, služby realitních kanceláří v oblasti komerčních nemovitostí, služby realitní kanceláře pro prodej a pronájem budov, služby realitní kanceláře pro prodej a pronájem firem, služby realitních kanceláří vztahující se k nákupu a prodeji pozemků, služby realitních kanceláří na pronájem pozemků, služby realitní kanceláře.

- (591) Barevná  
(730) **Prokešová Pavlína, Dis.**, Písečná 451/6, Praha 8, Troja, 18200, CZ

- (210) **O-569056**  
(220) 14.01.2021  
(320) 14.01.2021  
(511) 29  
(540)



- (510) (29) drůbež, zejména porcovaná kuřata, drůbeží vnitřnosti, drůbeží játra, mražená drůbež, polotovary a hotová jídla obsahující převážně drůbeží maso, konzervy masové s převahou drůbežího masa, drůbeží bujón a bujónové koncentráty, drůbeží maso konzervované, drůbež konzervovaná chlazením či mražením, masové extrakty (drůbeží), polévky z drůbežího masa, zeleninové a drůbeží směsi na výrobu polévek, řeznické a uzenářské

výrobky z drůbežího masa, masové pomazánky z drůbežího masa, paštiky z drůbežího masa.

- (591) Barevná  
(730) **Albert Česká republika, s.r.o.**, Radlická 520/117, Praha 5, Jinonice, 15800, CZ  
(740) HAVEL & PARTNERS s.r.o., advokátní kancelář, Mgr. Ivan Rámeš, advokát, Na Florenci 2116/15, Praha 1, Nové Město, 11000

- (210) **O-569057**  
(220) 14.01.2021  
(320) 14.01.2021  
(511) 29  
(540)

### Albertovo sedlácké kuře

- (510) (29) drůbež, zejména porcovaná kuřata, drůbeží vnitřnosti, drůbeží játra, mražená drůbež, polotovary a hotová jídla obsahující převážně drůbeží maso, konzervy masové s převahou drůbežího masa, drůbeží bujón a bujónové koncentráty, drůbeží maso konzervované, drůbež konzervovaná chlazením či mražením, masové extrakty (drůbeží), polévky z drůbežího masa, zeleninové a drůbeží směsi na výrobu polévek, řeznické a uzenářské výrobky z drůbežího masa, masové pomazánky z drůbežího masa, paštiky z drůbežího masa.

- (730) **Albert Česká republika, s.r.o.**, Radlická 520/117, Praha 5, Jinonice, 15800, CZ  
(740) HAVEL & PARTNERS s.r.o., advokátní kancelář, Mgr. Ivan Rámeš, advokát, Na Florenci 2116/15, Praha 1, Nové Město, 11000

- (210) **O-569083**  
(220) 18.01.2021  
(320) 18.01.2021  
(511) 35, 36, 45  
(540)

### HJF

- (510) (35) účetnictví, provozní účetnictví, administrativní účetnictví, vedení účetních knih, vedení účetnictví, daňové poradenství (účetnictví), poradenství týkající se daňového účetnictví, daňové konzultace (účetnictví), daňové plánování (účetnictví); (36) správa nemovitostí, sdružování nemovitostí, pronájem nemovitostí, pronajímání kanceláří [nemovitosti], zajišťování pronájmu nemovitostí, služby v oblasti nemovitostí, pronájem nemovitostí všeho druhu, pronájem a nájem nemovitostí, pronájem majetku, služby v oblasti pronájmu nemovitostí, správa (pozemků, nemovitostí), služby v oblasti správy majetku, služby správy nemovitostí týkající se kancelářských prostor; (45) advokátní a právní služby.

- (730) **Advokátní kancelář Hartmann, Jelínek, Fráňa a partneři, s.r.o.**, Sokolovská 5/49, Praha 8, Karlín, 18600, CZ

- (210) **O-569094**  
(220) 18.01.2021  
(320) 18.01.2021  
(511) 3, 5, 44  
(540)



- (510) (3) mýdla, kosmetika a kosmetické přípravky všeho druhu, parfumerie, výrobky voňavkářské, éterické oleje, vlasová kosmetika, pomády, barviva kosmetická, pudry, zubní pasty, šampóny; (5) farmaceutka, léčiva, potravinové doplňky, vitamínové doplňky, výživové doplňky, antibakteriální přípravky, dezinfekční přípravky, balzámy pro lékařské účely, koloidní metalické antimikrobiální přípravky pro vnitřní i vnější použití, dietetické nápoje upravené pro lékařské účely, enzymatické

přípravky pro lékařské účely, enzymatické přípravky pro zvěrolékařské účely, cukrovinky s léčivými přísadami, čichací soli, přírodní koupelové soli, chemické přípravky pro farmaceutické účely, kúry pro farmaceutické účely, léčivé čaje, chemické přípravky pro určení těhotenství, vitaminové přípravky, lubrikační přípravky, hygienické přípravky a výrobky, veterinární přípravky a výrobky, potravní doplňky a dietetické přípravky, zubní přípravky a výrobky, léčivé přípravky pro podporu a regeneraci střevní mikroflóry, dietetické potraviny upravené k léčebným účelům, výživové doplňky, bylinné čaje (léčivé nápoje), antikoncepční přípravky, léčivé přípravky pro intimní hygienu, farmaceutické látky na pokožku, čisticí přípravky na pokožku pro léčebné účely, léčivé pleťové vody a mléka k péči o pokožku, přípravky pro péči o ústní dutinu, léčivé přípravky do koupele, léky pro lidskou potřebu, léčivé byliny v sušené nebo konzervované formě, léčivé svíčky, obvazový materiál, náplasti; (44) lékařské služby, služby poskytující péči o hygienu a krásu osob a zvířat, provoz zdravotnického zařízení, provoz zdravotnického zařízení zaměřeného na hyperbarickou oxygenoterapii (kyslíkovou kúru), individuální příprava léčiva, adjustace lékových forem pro veřejnost, výdej léčiv, prostředků zdravotnické techniky, hygienických, kosmetických a ortopedických pomůcek, kontrola léčiv, poradenská činnost v oblasti léčiv a léčení osob a zvířat, lékařská praxe, služby spojené s lékařskou prevencí a péčí o hygienu a krásu osob, masérské, rekondiční a regenerační služby.

(730) **HBO Clinic, s.r.o.**, Světova 523/1, Praha 8, Libeň, 18000, CZ

(740) Ing. Michal Jupa, patentový zástupce, Na Baních 1385, Praha 5 - Zbraslav, 15600

(210) **O-569101**

(220) 18.01.2021

(320) 18.01.2021

(511) 35, 37, 42

(540)



(510) (35) reklamní služby, vydávání a aktualizace reklamních materiálů, pronájem reklamních materiálů, rozšiřování reklamních materiálů zákazníkům, rozšiřování reklamních sdělení, pronájem reklamních ploch, zveřejňování reklamních textů, obchodní management, obchodní administrativa, kancelářské práce, maloobchodní, velkoobchodní a zprostředkovatelská činnost v oblasti obchodu se zařízeními spotřební elektroniky, anténní a satelitní technikou, televizními a kabelovými rozvody, včetně doplňků a příslušenství uvedených výrobků, prodej softwaru, zprostředkovatelská činnost v oblasti reklamy; (37) instalace, údržba a opravy zařízení spotřební elektroniky, anténní a satelitní techniky, televizních a kabelových rozvodů a společných antén, poradenská a zprostředkovatelská činnost v oblasti instalace, údržby a oprav spotřební elektroniky, anténní a satelitní techniky, televizních a kabelových rozvodů a společných antén; (42) návrh a vývoj počítačového hardwaru a softwaru, poradenská a zprostředkovatelská činnost v oblasti elektrotechniky v rámci této třídy, zprostředkovatelská činnost v oblasti návrhu a vývoje počítačového hardwaru a softwaru.

(591) Barevná

(730) **SORTEC EUROPE, s.r.o.**, Betliarska 4031/19, Bratislava - Petržalka, 851 07, SK

(740) A. Holas & partner, Patentová a známková kancelář, Ing. Mgr. Hana Holasová, Křížová 105/4, Brno, Staré Brno, 60300

(210) **O-569107**

(220) 18.01.2021

(320) 18.01.2021

(511) 14, 25, 35

(540)

## HEY DANCE

(510) (14) šperky, perly (bižuterie), plastová bižuterie, bižuterie a ozdoby, bižuterie na tělo, skleněná bižuterie (imitace drahokamů), drobná bižuterie z bronzu, bižuterie vyrobená z polodrahokamů, vyšívání textilní náramky (bižuterie), drobná bižuterie potažená drahými kovy, ozdobné předměty (bižuterie nebo klenoty) pro osobní použití, ostatní výrobky z drahých kovů a z drahých kamenů, jakož i z jejich imitací náležející do této třídy; (25) oděvy, závoje (oděvy), rukávniky (oděvy), pokrývky hlavy, čelenky (oděvy), šátky (oděvy), klobouky na společenské akce (oděvy), pulovry (oděvy), chlapecké oděvy, roláky (oděvy), šály (oděvy), flisové oděvy, oděvy pro volný čas, pánské oděvy, pánská konfekce, kožené pásky na oděvy, oděvy z imitací kůže, svrchní oděvy na rozcvičení, oděvy z napodobenin kůže, svrchní oděvy pro dívky, fleecové vrchní oděvy, oděvy na bruslení, oděvy pro dívky, látkové pásky (oděvy), svetry (oděvy), plážové oděvy, chlapecké svrchní oděvy, dětské svrchní oděvy, oděvy na krasobruslení, dámské svrchní oděvy, opasky na oděvy, prošívané bundy (oděvy), kožesiny boa (oděvy), pletené zboží (oděvy), večerní společenské oděvy, štolý (oděvy), dámské oděvy, kožesiny (oděvy), svetry (oděvy), plážové oděvy, večerní oděvy, konfekční oděvy, gymnastické oděvy, cvičební oděvy, saka (oděvy), džínové oděvy, šortky (oděvy), topy (oděvy), domácí oděvy, kapuce (oděvy), spodničky (oděvy), body (oděvy), kalhotky dětské (oděvy), spodní prádlo (oděvy), kapsy pro oděvy, pytle na oděvy; (35) on line maloobchodní služby zaměřené na oděvy, obchodní služby a obchodní informace pro spotřebitele v oblasti zprostředkování obchodní činnosti s výrobky: oděvy, oděvy pro volný čas, cvičební oděvy, plážové oděvy, gymnastické oděvy, oděvy na bruslení, oděvy pro sport, džínové oděvy, topy (oděvy), flisové oděvy, oděvy z imitací kůže, spodničky (oděvy), domácí oděvy, body (oděvy), spodní prádlo (oděvy), pytle na oděvy, šátky, šály, dětské svrchní oděvy, dámské a pánské svrchní oděvy, prošívané bundy, pletené zboží (oděvy), svetry (oděvy), saka, šortky, roláky (oděvy), kalhotky dětské (oděvy), kojenecké oděvy, oděvy pro dívky, chlapecké oděvy, kožesiny (oděvy), večerní společenské oděvy, konfekční oděvy, oděvní doplňky, klobouky na společenské akce (oděvy), pokrývky hlavy, pánská obuv, dámská obuv, dětská obuv, společenská obuv, obuv pro volný čas, domácí obuv, obuv pro sport, opasky na oděvy, látkové a kožené pásky na oděvy, šperky, plastová bižuterie, bižuterie a ozdoby, bižuterie na tělo, skleněná bižuterie, vyšívání textilní náramky, ozdobné předměty pro osobní použití, ostatní výrobky z drahých kovů a drahých kamenů, jakož i jejich imitací, maloobchod a velkoobchod s výrobky: oděvy, oděvy pro volný čas, cvičební oděvy, plážové oděvy, gymnastické oděvy, oděvy na bruslení, oděvy pro sport, džínové oděvy, topy (oděvy), flisové oděvy, oděvy z imitací kůže, spodničky (oděvy), domácí oděvy, body (oděvy), spodní prádlo (oděvy), pytle na oděvy, šátky, šály, dětské svrchní oděvy, dámské a pánské svrchní oděvy, prošívané bundy, pletené zboží (oděvy), svetry (oděvy), saka, šortky, roláky (oděvy), kalhotky dětské (oděvy), kojenecké oděvy, oděvy pro dívky, chlapecké oděvy, kožesiny (oděvy), večerní společenské oděvy, konfekční oděvy, oděvní doplňky, klobouky na společenské akce (oděvy), pokrývky hlavy, pánská obuv, dámská obuv, dětská obuv, společenská obuv, obuv pro volný čas, domácí obuv, obuv pro sport, opasky na oděvy, látkové a kožené pásky na oděvy, šperky, plastová bižuterie, bižuterie a ozdoby, bižuterie na tělo, skleněná bižuterie, vyšívání textilní náramky, ozdobné předměty pro osobní použití, ostatní výrobky z drahých kovů a drahých kamenů, jakož i jejich imitací, reklama, marketing a propagační služby, pomoc v obchodní a podnikatelské činnosti, management a administrativní služby.

(730) **Breitenbacherová Jolana Mgr.**, Lozibky 1466/52, Brno, Husovice, 61400, CZ

(210) **O-569120**  
(220) 19.01.2021  
(320) 19.01.2021  
(511) 35, 36, 42  
(540)

ŠE TŘI  
ZA TŘI

(510) (35) zprostředkování obchodní činnosti v oblasti energetiky, obchodní informace pro spotřebitele v oblasti energetiky; (36) finanční a peněžní služby a bankovní služby; (42) poradenství v oblasti úspor energie.  
(730) **Maňoušek Jaromír**, V domkách 198, Svitávka, 67932, CZ

(210) **O-569150**  
(220) 19.01.2021  
(320) 19.01.2021  
(511) 16, 35, 41  
(540)



(510) (16) manuály, příručky (manuály), manuály [návody], instruktážní manuály, vzdělávací manuály; (35) reklama, přímá marketingová reklama, reklama a propagace, reklama online, reklama a marketing, obchodní propagace, reklama, propagace cestování (reklama), propagace obchodu (reklama), reklama, marketing a propagační služby, reklama on-line v počítačové síti, online reklama prostřednictvím počítačových komunikačních sítí, reklama prostřednictvím elektronických médií a zejména internetu; (41) výuka potápění, školicí služby zaměřené na podmořské potápění, pronájem sportovní výstroje pro potápění, poskytování zařízení pro potápění, půjčování potápěčské výstroje, pronájem potápěčské výstroje, pronájem potápěčských přístrojů, pronájem potápěčského vybavení, výuka plavání, výuka fotografování, výuka (vyučování -), organizování potápěčských exhibicí, výuka záchranných technik, vzdělávání a výuka.

(730) **Diving Education Society s.r.o.**, U Nisy 853/18, Liberec, Liberec III-Jeřáb, 46007, CZ

(210) **O-569157**  
(220) 20.01.2021  
(320) 20.01.2021  
(511) 29, 30, 35, 43  
(540)

## BIFÉ STORE

(510) (29) ořechové máslo, kokosové máslo, přepuštěné máslo, olej z dýňových semen pro potravinářské účely, kokosový olej, olivový olej, kořeněné oleje, ochucené oleje, oleje na vaření, zpracovaná semínka, jedlá semena (zpracovaná), jedlé ořechy (zpracované), organické tyčinky z ořechů nebo

semínek, chuťovky na bázi zeleniny, chuťovky na bázi sušeného ovoce, nealkoholický vaječný likér; (30) káva, čaj, čajové směsi, kakao, bylinné přípravky na výrobu nápojů, pekárenské výrobky, výrobky z těsta připravené k pečení, sladké náplně a polevy, hotové dezerty, sladké pečivo, cukrářské výrobky, lívance, palačinky, vafle, perník, moučníky, zákusky, čajové zákusky, laskonky, koláče, dorty a sušenky, slané pečivo, quiche (slané koláče), sendviče, wrapy, čokoláda, pralinky, čokoládové pralinky, pralinky s tekutou náplní, zmrzlina, mražené jogurty, sorbety (zmrzlinové), želé (ovocné), cukrovinky, bonbóny (cukrovinky), cereální tyčinky a energetické tyčinky, žvýkačky, med, výrobky z včelích produktů, přírodní sladidla, sirupy a melasa, zpracovaná semena používaná k dochucení potravin a nápojů; (35) merchandising, maloobchodní prodej zmrzliny, nanuků, zmrzlinových dortů, čokolády, marmelád a džemů, kávy, čaje a kakaa, cukrářských výrobků a cukrovinek, pekárenských výrobků, oleje, dýňového oleje a zpracovaných semínek, smetanových a krémových likérů, elektronický obchod (e-shop) a zprostředkování obchodu prostřednictvím komunikačních sítí (internetu) se zaměřením na zmrzlinu, nanuky, zmrzlinové dorty, čokoládu, marmelády a džemy, kávu, čaj a kakao, cukrářské výrobky a cukrovinky, pekárenských výrobků, oleje, dýňového oleje a zpracovaných semínek, smetanové a krémové likéry, podpora prodeje, obchodní nebo podnikatelské informace, obchodní poradenství vztahující se k franchisingu, psaní reklamních textů; (43) gastronomické služby, kavárny (služby), banketové služby, firemní akce (poskytování jídel a nápojů), cateringové služby, mobilní cateringové služby, delikatesy (restaurace), poradenské služby v oblasti kulinařského umění.

(730) **Bifé s.r.o.**, K Potoku 992, Sulice, Hlubočinka, 25168, CZ  
(740) zaeRkovo s.r.o., Vršovická 478/51, Praha 10, Vršovice, 10100

(210) **O-569161**  
(220) 20.01.2021  
(320) 20.01.2021  
(511) 29, 30, 35, 43  
(540)

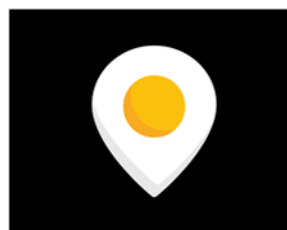

(510) (29) ořechové máslo, kokosové máslo, přepuštěné máslo, olej z dýňových semen pro potravinářské účely, kokosový olej, olivový olej, kořeněné oleje, ochucené oleje, oleje na vaření, zpracovaná semínka, jedlá semena (zpracovaná), jedlé ořechy (zpracované), organické tyčinky z ořechů nebo semínek, chuťovky na bázi zeleniny, chuťovky na bázi sušeného ovoce, nealkoholický vaječný likér; (30) káva, čaj, čajové směsi, kakao, bylinné přípravky na výrobu nápojů, pekárenské výrobky, výrobky z těsta připravené k pečení, sladké náplně a polevy, hotové dezerty, sladké pečivo, cukrářské výrobky, lívance, palačinky, vafle, perník, moučníky, zákusky, čajové zákusky, laskonky, koláče, dorty a sušenky, slané pečivo, quiche (slané koláče), sendviče, wrapy, čokoláda, pralinky, čokoládové pralinky, pralinky s tekutou náplní, zmrzlina, mražené jogurty, sorbety (zmrzlinové), želé (ovocné), cukrovinky, bonbóny (cukrovinky), cereální tyčinky a energetické tyčinky, žvýkačky, med, výrobky z včelích produktů, přírodní sladidla, sirupy a melasa, zpracovaná semena používaná k dochucení potravin a nápojů; (35) merchandising, maloobchodní prodej zmrzliny, nanuků, zmrzlinových dortů, čokolády, marmelád a džemů, kávy, čaje a kakaa, cukrářských výrobků a cukrovinek, pekárenských výrobků, oleje, dýňového oleje a zpracovaných semínek, smetanových a krémových likérů, elektronický obchod (e-shop) a zprostředkování obchodu prostřednictvím komunikačních sítí (internetu) se zaměřením na zmrzlinu, nanuky, zmrzlinové dorty, čokoládu, marmelády a džemy, kávu, čaj a kakao, cukrářské výrobky a cukrovinky, pekárenských výrobků, oleje, dýňového oleje a zpracovaných semínek, smetanové a krémové likéry, podpora prodeje, obchodní nebo podnikatelské informace, obchodní poradenství vztahující se k franchisingu, psaní reklamních textů; (43) gastronomické služby, kavárny (služby), banketové služby, firemní akce (poskytování jídel a nápojů), cateringové služby, mobilní cateringové služby, delikatesy (restaurace), poradenské služby v oblasti kulinařského umění.

(591) Barevná  
(730) **Bifé s.r.o.**, K Potoku 992, Sulice, Hlubočinka, 25168, CZ  
(740) zaeRkováno s.r.o., Vršovická 478/51, Praha 10, Vršovice, 10100

(210) **O-569162**  
(220) 20.01.2021  
(320) 20.01.2021  
(511) 29  
(540)



(510) (29) maso, drůbež a zvěřina, masové výtazky, párky, klobásy, salámy, šunka, ryby, korýši (neživí), výrobky z mořských plodů, měkkýši (neživí), sušené a vařené ovoce a houby, zeleninové konzervy, vařená jídla na bázi masa, ryb, ovoce, hub a zeleniny, želé, džemy, kompoty, vejce, mléko, máslo, sýr, sýrové speciality, jogurty, syrovátka a jiné mléčné výrobky, kakaové máslo, jedlé oleje a tuky, polévky, bujony, vývary, směsi na přípravu vývarů, polévek, bujonů, bramborové lupínky, ovocné saláty, zeleninové saláty, kulinářské přípravky na bázi masa, drůbeže, zvěřiny, masových výtazků, uzenin, šunky, ryb, rybích výtazků, korýšů (neživých), mořských plodů (neživých) a měkkýšů (neživých), vařená jídla a pomazánky na bázi masa, drůbeže, zvěřiny, masových výtazků, uzenin, šunky, ryb, rybích výtazků, korýšů (neživých), mořských plodů (neživých) a měkkýšů (neživých), vařená jídla a pomazánky na bázi výtazků z měkkýšů, výtazků z mořských plodů, výtazků z korýšů, vajec, hub, zeleniny, luštěnin, ovoce, květín (jedlé, zpracované), mléka, mléčných výrobků, sýra, másla, jogurtů, želé, džemů a/nebo kompotů, nápoje na bázi mléka, sýrové mléko (náhražka mléka), nápoje vyrobené z mléčných výrobků, přípravky pro přípravu nápojů na bázi mléčných výrobků nebo jejich náhražek v rámci této třídy, instantní smetana do nápojů, nápoje z náhražek mléka, kokosové mléko, masové náhražky na rostlinné bázi, alternativy sýrů na rostlinné bázi, alternativy mléka na rostlinné bázi.

(591) Barevná  
(730) **BEL**, 2, allée de Longchamp, 92150 Suresnes, FR  
(740) Všeťečka Zelený Švorčík a partneři, advokátní a patentová kancelář, JUDr. Michal Havlík, Hálkova 1406/2, Praha 2, Nové Město, 12000

(210) **O-569175**  
(220) 20.01.2021  
(320) 20.01.2021  
(511) 38, 41  
(540)

### Zasměj se

(510) (38) televizní vysílání, televizní vysílání filmů, zpoplatněné televizní vysílání, vysílání televizních programů, rozhlasové vysílání, vysílání kabelové televize, vysílání kabelových televizních programů, vysílání rozhlasových programů, interaktivní televizní a rozhlasové vysílání, televizní vysílání pro mobilní telefony; (41) divadelní představení, hudební a pěvecká vystoupení, hudební představení, audiovizuální ukázkové prezentace, divadelní zábava, filmová a video produkce, audio a video nahrávací služby, tvorba televizních pořadů, služby zábavní agentury.

(730) **Fool film s.r.o.**, Roháčova 188/37, Praha 3, Žižkov, 13000, CZ

(210) **O-569186**  
(220) 20.01.2021  
(320) 20.01.2021  
(511) 9, 16, 35, 38, 41  
(540)



(510) (9) přístroje a nástroje vědecké, námořní, geodetické, fotografické, filmové, optické, přístroje pro vážení, signalizaci, záchranu a přístroje pro vyučování, přístroje a nástroje pro vedení, přepínání, přeměnu, akumulaci, regulaci nebo řízení elektrického proudu, magnetické nosiče zvukových záznamů, gramofonové desky, automatické distributory a mechanismy pro přístroje a mince, zapisovací pokladny, počítací stroje, hasicí přístroje, nahrané i nenahrané nosiče pro přenos záznamů, informací, obrazu a zvuku, zejména videokazety, CD-ROM, DVD; (16) papír, lepenka, reklamní, propagační a užitkové výrobky z papíru určené pro propagaci vlastní společnosti, tiskárenské výrobky a kartonážní výrobky, potřeby pro knižní vazby, fotografie, papírnické zboží, lepidla pro papírenství nebo domácnost, materiál pro umělce, štětce, psací stroje a kancelářské potřeby (vyjímaje nábytek), učební a vyučovací pomůcky s vjímkou přístrojů, plastické obaly (nezařazené do jiných tříd), tiskařské typy, štočky, reklamní, propagační a užitkové výrobky z papíru, etikety, ubrousky, ručníky, tiskoviny, periodické i neperiodické publikace, informační, reklamní a propagační materiály v rámci této třídy určené pro propagaci vlastní společnosti, letáky, plakáty, prospekty, pohlednice, mapy, průvodce, dopisní obálky, přání, kalendáře, diáře, samolepicí fólie, papírové a plastové tašky, sešity, skicáky, psací potřeby, těžítka, data a databáze na papírových nosičích, kancelářské výrobky, vstupenky; (35) propagační a inzertní činnost, marketing a reklama, pomoc při řízení obchodní činnosti, obchodní administrativa, kancelářské práce, mediální kampaně, politické kampaně, administrativa politické strany, propagace politické strany, organizování výstav komerčních a reklamních, průzkum veřejného mínění, hospodářské, ekonomické a politické prognózy, styk s veřejností; (38) poskytování informací prostřednictvím veřejných datových sítí, zejména Internet, telekomunikační služby, mobilní telekomunikační služby, provozování mobilní telekomunikační sítě pro bezdrátový přenos hlasu a dat, služby mobilního připojení k síti Internet včetně vysokorychlostního připojení a přenosu hlasové služby přes internetový protokol, peer-to-peer komunikace, služby instant messaging, osobní komunikační služby, pager služby, služby elektronické pošty, sledování mobilních telefonů pomocí satelitních signálů a zjišťování polohy mobilních telefonů pomocí satelitních signálů, radio-paging, poskytování bezdrátového aplikačního protokolu (WAP), včetně služeb využívajících zabezpečeného komunikačního kanálu, hlasová pošta, pořádání videokonferencí, video-telefonní služby, služby zprostředkování přístupu ke všem druhům datových a informačních sítí a Internetu, služby textových a multimediálních zpráv, vytváření a poskytování telekomunikačních a komunikačních databází, služby pro umožnění spotřebitelům stahovat digitální obsah prostřednictvím sítě a serveru do osobní databáze, provozování on-line komunikačních fór; (41) nakladatelství a vydavatelství, ediční činnost, publikační činnost, agenturní činnost v oblasti politické a kulturní, služby v oblasti vzdělávání a osvěty, reportérské služby, organizování a vedení přednášek, konferencí, seminářů a kursů, lektorská činnost, pořádání společenských, kulturních, vzdělávacích, naučných, politických a sportovních akcí, organizování besed, přednášek, školení, výstav v rámci této třídy, přehlídek, veletrhů, plesů a veřejných shromáždění, výchovné aktivity.

(591) Barevná  
(730) **Halaxová Eva Mgr. Bc.**, Dukelská 891/4, Olomouc, 77900, CZ  
(740) Halaxová & Halaxová TETRAPAT, Mgr. Eva Halaxová, Jímonická 804/80, Praha 5, Košíře, 15800

(210) **O-569195**

(220) 21.01.2021

(320) 21.01.2021

(511) 35, 36, 45

(540)

**Hartmann, Jelínek, Fráňa**

(510) (35) účetnictví, provozní účetnictví, administrativní účetnictví, vedení účetních knih, vedení účetnictví, daňové poradenství (účetnictví), poradenství týkající se daňového účetnictví, daňové konzultace (účetnictví), daňové plánování (účetnictví); (36) správa nemovitostí, sdružování nemovitostí, pronájem nemovitostí, pronajímání kanceláří [nemovitosti], zajišťování pronájmu nemovitostí, služby v oblasti nemovitostí, pronájem nemovitostí všeho druhu, pronájem a nájem nemovitostí, pronájem majetku, služby v oblasti pronájmu nemovitostí, správa (pozemků, nemovitostí), služby v oblasti správy majetku, služby správy nemovitostí týkající se kancelářských prostor; (45) advokátní a právní služby.

(730) **Advokátní kancelář Hartmann, Jelínek, Fráňa a partneři, s.r.o.**, Sokolovská 5/49, Praha 8, Karlín, 18600, CZ

(210) **O-569215**

(220) 21.01.2021

(320) 21.01.2021

(511) 3, 5, 35

(540)

**colorwin HAIR ELIXIR**

(510) (3) brousíci přípravky, čisticí prostředky a vonné přípravky, kosmetické přípravky, parfumerie, přípravky pro osobní hygienu, kosmetické přípravky pro péči o zvířata, krejčovský vosk a ševcovská smůla, vonné oleje a aromatické výtažky, přípravky pro osobní hygienu a kosmetické přípravky, přípravky pro ústní hygienu, deodoranty a antiperspiranty, líčidla, mýdla a mycí gely, přípravky do koupele, přípravky na odstraňování ochlupení a holicí přípravky, přípravky pro péči o pleť, přípravky pro péči o vlasy a přípravky na holení, kosmetika na vlasy, vlasová kosmetika, vlasová tonika, vlasové balzámy, vlasové gely, vlasové kondicionéry, vlasové masky, vlasové oleje, vlasové vody, vody a mléka na posílení vlasů, voskové kúry na vlasy, vosky na úpravu účesu, výrobky na barvení vlasů, zesvětlovací přípravky na vlasy, zjemňující přípravky na vlasy, přípravky na tónování vlasů, šampony, přípravky na čištění a mytí vlasů, přípravky na kadeření vlasů, přípravky na ondulaci, lak na vlasy, neutralizační přípravky na vlasy, ochranné pěny na vlasy, odbarvovač na vlasy, barvicí přípravky na vlasy, dětské šampony, čisticí prostředky pro vozidla, prášek do myčky na nádobí, přípravky na čištění a leštění kůže a obuvi, vonné přípravky pro domácnost; (5) hygienické přípravky a výrobky spadající do této třídy, léčiva a veterinární přípravky a výrobky, potravní doplňky a dietetické přípravky, přípravky proti rostlinným a živočišným škůdcům, zubní přípravky a výrobky spadající do této třídy, potraviny pro batolata, potravní doplňky pro zvířata, absorpční výrobky pro osobní hygienu, deodoranty a osvěžovače vzduchu, dezinfekční a antiseptické přípravky, dětské pleny a pleny pro inkontinentní osoby, dámské hygienické výrobky, diagnostické přípravky, farmaceutické přípravky a přírodní léčiva, obvazy, obvazový materiál a aplikátory léčebných přípravků spadající do této třídy, živé orgány a tkáně pro chirurgické účely; (35) maloobchodní a velkoobchodní činnost v oblasti obchodu s výrobky výše uvedenými ve tř. 3, 5, export a import výrobků, provozování e-shopu s výrobky výše uvedenými ve tř. 3, 5, reklamní činnost, zprostředkovatelské obchodní služby, psaní reklamních textů, přímá poštovní reklama, vydávání reklamních textů, pronájem reklamních ploch, pronájem reklamního materiálu, online reklama v počítačové reklamní síti, předvádění zboží, marketing, průzkum trhu a marketingové studie, pořádání výstav pro obchodní či reklamní účely, profesionální obchodní poradenství, aktualizace a údržba dat v počítačových databázích, sběr údajů do počítačových databází, systematizace údajů do počítačových databází.

(730) **JOALYA land s.r.o.**, č. p. 1262, Bystřice, 73995, CZ

(740) Ing. Petr Soukup, tř. Svobody 43/39, Olomouc, 77900

(210) **O-569275**

(220) 25.01.2021

(320) 25.01.2021

(511) 20, 35, 40

(540)



(510) (20) sochy, figurky, umělecké předměty a ozdoby a dekorativní předměty vyrobené z materiálů jako dřevo, vosk, sádra nebo umělá hmota, zahrnuté v této třídě, akční dekorativní figurky ze dřeva, busty ze dřeva, vosku, sádry nebo umělých hmot, dekorace vyrobené ze dřeva, dřevěné dekorace na střed stolu, dřevorezby, figuríny vyrobené ze dřeva, figurky (sošky) ze dřeva, vosku, sádry nebo plastu, křucifixy ze dřeva, vosku, sádry nebo plastu (jiné než šperky), lepicí nástěnné dekorace ze dřeva, makety (ozdoby) ze dřeva, modely figurek ze dřeva (ozdoby), modely letadel ze dřeva (ozdoby), modely vozidel ze dřeva (ozdoby), modely zvířat ze dřeva (ozdoby), nástěnné dekorace ze dřeva, ozdobné plastiky vyrobené ze dřeva, nábytek a bytové zařízení zařazené v této třídě, nekovové bedny na nářadí (prázdné), almary, bedny (nekovové), bedny (truhly), besídky (nábytek), nekovová bezpečnostní vrátka pro miminka, děti a domácí zvířata (nábytek), čajové stolky, části nábytku, čelní desky skříní, dekorativní dřevěné panely (nábytek), dekorativní obvodové lišty ze dřeva na nábytek, desky pracovních stolů/pultů, desky stolů, dětská vrátka, dětský nábytek, domácí zařízení bytu, dřevěné bedny na ukládání hraček, dřevěné části nábytku pro elektrické přístroje, dřevěné desky k nábytku, dřevěné police a regály (nábytek), dřevěné police (nábytek), dřevěný nábytek, dřevěný nábytek pro domácnost, interiérový nábytek, jídelní stoly, jídelní židle, komody, kuchyňské nábytkové stěny, lačkový nábytek, lavice, lehátka, nábytek pro domácnost, kancelář a zahradu, nástěnné police (konstrukce) z nekovových materiálů, nekovové police (nábytek) pro účely skladování, podstavce (nábytek), pohovky ze dřeva, police ke skladování vyrobené převážně ze dřeva (nábytek), police na knihy, police (volně stojící nábytek), skládací stoly, skladovací police, skříně jako nábytek, dřevěné sudy, dřevěné skřínky; (35) maloobchodní prodej nábytku, maloobchodní služby zaměřené na prodej nábytku, velkoobchodní prodej nábytku; (40) výroba nábytku na zakázku, montáž výrobků pro třetí osoby, ruční práce (zakázková výroba), truhlářství (výroba na zakázku), tvarování nábytku, výroba nábytku na zakázku a podle specifikace třetích osob, umělecké truhlářství (výroba na zakázku).

(730) **Bereník Michal**, č. p. 14, Jivina, 26762, CZ

(740) Mgr. PETR ŽIŽKA, advokátní kancelář, Mgr. Petr Žižka, Sedláčkova 209/16, Plzeň, Vnitřní Město, 30100

(210) **O-569276**

(220) 25.01.2021

(320) 25.01.2021

(511) 35, 45

(540)

**PAVELKA**  
ADVOKÁTNÍ KANCELÁŘ

(510) (35) obchodní služby a informace pro spotřebitele, pomoc v obchodní a podnikatelské činnosti, management a administrativní služby, reklama, marketing a propagační služby, reklamní, marketingové a propagační

služby; (45) bezpečnostní služby, záchranné služby, služby ostrahy a vymáhací služby, osobní a společenské služby, politické služby, právní služby.

(730) **Pavelka s.r.o., advokátní kancelář**, Jugoslávská 620/29, Praha 2, Vinohrady, 12000, CZ

(210) **O-569294**

(220) 25.01.2021

(320) 25.01.2021

(511) 6, 9, 11, 12, 35

(540)

# SMOOT

(510) (6) kovové dveřní kliky; (9) senzory, měřicí senzory, senzory vibrací, světelné senzory, digitální senzory, tepelné senzory, elektronické zámky, elektronické ovladače, reproduktory, domácí reproduktory, přenosné reproduktory, bezdrátové reproduktory, osobní reproduktory, inteligentní reproduktory, inteligentní brány pro komunikaci, systémy pro inteligentní domácnost, počítačový software pro inteligentní domácnost, chytré hodinky; (11) elektrické čističky vzduchu, čističky vzduchu pro skříně s čistým vzduchem, čističky vzduchu pro boxy s čistým vzduchem, zvlhčovače vzduchu, zvlhčovače vzduchu do automobilů, zvlhčovače vzduchu na radiátory ústředního vytápění, zvlhčovače vzduchu na radiátory ústředního topení, zvlhčovače vzduchu (zásobníky vody na ústřední topení), odvlhčovače vzduchu, stropní světla, nástěnná světla; (12) elektrokoloběžky (vozidla); (35) maloobchod a velkoobchod s výše uvedenými výrobky ve tř. 6, 9, 11 a 12.

(730) **HLDK s.r.o.**, č. p. 258, Soběšovice, 73938, CZ

(210) **O-569308**

(220) 26.01.2021

(320) 26.01.2021

(511) 3, 29, 30, 31, 43

(540)



(510) (3) balzámy, jiné než pro léčebné účely, barva na tělo pro kosmetické účely, barva na vlasy, basma, bergamotový olej, deodorační mýdla, éterické oleje, henna (kosmetické barvivo), jasmínový olej, kosmetické krémy, kosmetické masky, kosmetické tužky, levandulová voda, levandulový olej, mandlové mýdlo, mandlový olej, mýdla, vonné tyčinky; (29) arašídové máslo, datle, džemy, extra panenský olivový olej, falafel, humus, jedlé tuhy, kokosové máslo, kokosové mléko, kokosový olej, kompoty, konzervovaná zelenina, konzervované fazole, konzervované sojové boby pro potravinářské účely, konzervovaný česnek, konzervovaný zázvor, máslo, mléčné výrobky, mražené ovoce, nakládaný zázvor, nakládaný česnek, ochucené ořechy, polévky, potravinářské oleje, rajčatová šťáva, rajčatové

pyré, rajčatový protlak, rozinky, sezamový olej, potravinářský, sojové mléko, sušené mléko, sušený kokos, sýr cottage, tahini; (30) anýz, badyán, bulgur, cukr, čaj, čatni, ochucovadla, fazolová mouka, harissa, hořčice, hořčičná mouka, hřebíček, instantní rýže, ječná mouka, jedlá soda, kakao, kari (koření), káva, kečup, koření, kuchyňská sůl, kukuřičná mouka, kurkuma, kuskus (semolina), kypřicí prášek do pečiva, mouka, muškátový oříšek, nudle (reonicello), ocet, omáčky (dochucovadla), ořechová mouka, palmový cukr, paprika (koření), pepř, potravinářské esence, pšeničná mouka, rajčatová omáčka, rýže, ságo, sezamová semínka, skořice, sojová mouka, sojová omáčka, suchary, sušenky, šafrán, tamarin, tapioka, tapioková mouka, zázvor mletý (koření), zázvorová pasta; (31) čerstvá cibule, čerstvá čočka, čerstvá zelenina, čerstvé arašidy, čerstvé fazole, čerstvé ovoce, čerstvý česnek, čerstvý hrách, čerstvý zázvor, kokosové ořechy, kukuřice, mandle, nezpracovaná rýže, nezpracovaná quinoa, nezpracovaný sezam, ořechy (plody skořápkovin), nezpracované, pšenice; (43) bary, bary s nabídkou vodní dýmky, bufety, jídelny, kavárny, restaurace, samoobslužné jídelny, samoobslužné restaurace, zajištění stravování.

(591) Barevná

(730) **Swagat s.r.o.**, Zličínská 388/3, Praha 6, 16100, CZ

(210) **O-569309**

(220) 26.01.2021

(320) 26.01.2021

(511) 3, 29, 30, 31, 43

(540)

## Swagat Indian Grocers

(510) (3) balzámy, jiné než pro léčebné účely, barva na tělo pro kosmetické účely, barva na vlasy, basma, bergamotový olej, deodorační mýdla, éterické oleje, henna (kosmetické barvivo), jasmínový olej, kosmetické krémy, kosmetické masky, kosmetické tužky, levandulová voda, levandulový olej, mandlové mýdlo, mandlový olej, mýdla, vonné tyčinky; (29) arašídové máslo, datle, džemy, extra panenský olivový olej, falafel, humus, jedlé tuhy, kokosové máslo, kokosové mléko, kokosový olej, kompoty, konzervovaná zelenina, konzervované fazole, konzervované sojové boby pro potravinářské účely, konzervovaný česnek, konzervovaný zázvor, máslo, mléčné výrobky, mražené ovoce, nakládaný zázvor, nakládaný česnek, ochucené ořechy, polévky, potravinářské oleje, rajčatová šťáva, rajčatové pyré, rajčatový protlak, rozinky, sezamový olej, potravinářský, sojové mléko, sušené mléko, sušený kokos, sýr cottage, tahini; (30) anýz, badyán, bulgur, cukr, čaj, čatni, ochucovadla, fazolová mouka, harissa, hořčice, hořčičná mouka, hřebíček, instantní rýže, ječná mouka, jedlá soda, kakao, kari (koření), káva, kečup, koření, kuchyňská sůl, kukuřičná mouka, kurkuma, kuskus (semolina), kypřicí prášek do pečiva, mouka, muškátový oříšek, nudle (reonicello), ocet, omáčky (dochucovadla), ořechová mouka, palmový cukr, paprika (koření), pepř, potravinářské esence, pšeničná mouka, rajčatová omáčka, rýže, ságo, sezamová semínka, skořice, sojová mouka, sojová omáčka, suchary, sušenky, šafrán, tamarin, tapioka, tapioková mouka, zázvor mletý (koření), zázvorová pasta; (31) čerstvá cibule, čerstvá čočka, čerstvá zelenina, čerstvé arašidy, čerstvé fazole, čerstvé ovoce, čerstvý česnek, čerstvý hrách, čerstvý zázvor, kokosové ořechy, kukuřice, mandle, nezpracovaná rýže, nezpracovaná quinoa, nezpracovaný sezam, ořechy (plody skořápkovin), nezpracované, pšenice; (43) bary, bary s nabídkou vodní dýmky, bufety, jídelny, kavárny, restaurace, samoobslužné jídelny, samoobslužné restaurace, zajištění stravování.

(730) **Swagat s.r.o.**, Zličínská 388/3, Praha 6, 16100, CZ

(210) **O-569319**  
(220) 26.01.2021  
(320) 26.01.2021  
(511) 9, 16, 28, 38, 41  
(540)



(510) (9) hardware a software pro informační technologie a audiovizuální zařízení, zařízení a příslušenství na zpracování dat, platební terminály pro zprostředkování on-line plateb, software, elektronické terminály pro generování loteriálních lístků, počítačové terminály a hardware používaný při provozu loteriích a herních systémů, software pro počítačové hry; (16) papír, lepenka, reklamní, propagační a užitkové výrobky z papíru určené pro propagaci, periodické i neperiodické publikace, tištěné informační, reklamní a propagační materiály v rámci této třídy určené pro propagaci, tiskárenské výrobky a kartonážní výrobky, a to krabice, data a databáze na papírových nosičích, psací potřeby, kalendáře, diáře, školní potřeby, sázenky, sázkové tikety, vstupenky; (28) herní terminály, loterní videoterminály, elektronická zařízení pro hraní loterií a her, videoherní terminály, losy, elektronické hrací karty (elektronické stírací losy); (38) telekomunikační služby, mobilní telekomunikační služby, provozování mobilní telekomunikační sítě pro bezdrátový přenos hlasu a dat, služby mobilního připojení k síti internet včetně vysokorychlostního připojení a přenosu hlasové služby přes internetový protokol, peer-to-peer komunikace, služby instant messaging, osobní komunikační služby, pager služby, služby elektronické pošty, sledování mobilních telefonů pomocí satelitních signálů a zjišťování polohy mobilních telefonů pomocí satelitních signálů, radio-paging, poskytování bezdrátového aplikačního protokolu (wap), včetně služeb využívajících zabezpečeného komunikačního kanálu, hlasová pošta, provádění videokonferencí, video-telefonní služby, služby zprostředkování přístupu ke všem druhům datových a informačních sítí a internetu, služby textových a multimediálních zpráv, vytváření a poskytování telekomunikačních a komunikačních databází, služby umožňující spotřebitelům stahovat digitální obsah prostřednictvím sítě a serveru do osobní databáze, provozování on-line komunikačních fór, přenos sportovních utkání, poskytování telekomunikačního přístupu pro sázkové hry, kurzové a jiné sázky a loterie prostřednictvím internetu a počítačových sítí; (41) provoz veškerých hazardních her, včetně těch provozovaných dálkovým přístupem prostřednictvím internetu, tedy loterií, kurzových sázek, totalizátorových her, binga, technických her, živých her, tombol nebo turnajů malého rozsahu, jakožto vykonávání činností spočívajících v uskutečňování hazardních her se záměrem dosažení zisku, zejména příjem sázek a vkladů do hazardní hry, výplata výhry, další činnosti organizačního, finančního a technického charakteru související s uvedením hazardní hry do provozu a se zajištěním vlastního provozu, jakož i činnosti potřebné pro ukončení a vypořádání hazardní hry, pořádání a organizování kulturních, sportovních a společenských událostí, soutěží, předprodej a prodej vstupenek, organizování a pořádání vzdělávacích akcí, provozování sportovních zařízení.

(591) Barevná  
(730) **SAZKA a.s.**, K Žižkovu 851/4, Praha 9, Vysočany, 19000, CZ  
(740) Halaxová & Halaxová TETRAPAT, Mgr. Eva Halaxová, Jinonická 804/80, Praha 5, Košíře, 15800

(210) **O-569339**  
(220) 27.01.2021  
(320) 27.01.2021  
(511) 12, 37, 40  
(540)



(510) (12) jízdní kola; (37) opravy a údržba jízdních kol; (40) zakázková výroba jízdních kol.  
(730) **Mikulášek Leoš**, Oblá 350/12, Brno, Nový Lískovec, 63400, CZ  
(740) Kania, Sedlák, Smola s.r.o., Mendlovo náměstí 907/1a, Brno, Staré Brno, 60300

(210) **O-569357**  
(220) 28.01.2021  
(320) 28.01.2021  
(511) 30, 36, 37  
(540)



(510) (30) mouka a přípravky z obilnin, chléb, pečivo, cukrovinky, zmrzlina, med, sirup melasový, droždí, prášky do těsta, sůl, hořčice, ocet, nálevy k ochucení, koření, led pro osvěžení, arašídové cukrovinky, aromatické přípravky do potravin, bonbóny, cukroví, mentolové cukroví, cukrovinky k ozdobení vánočních stromků, čokoláda, káva, čaj, kakao, cukr, rýže, tapioka, ságo, kávové náhražky, čokoládové nápoje, čokoládové nápoje s mlékem, dorty, fondány, jemné pečivo, karamely, kávové náhražky rostlinného původu, kávové nápoje s mlékem, keksy, koláče s náplní, krekry, kukuřice pražená, listové těsto, lupínky, vločky obilné, makaróny, mandlové cukrovinky, mandlové těsto, marcipán, marinády (chuťové přísady), máslové, tukové těsto, masové paštiky zapečené v těstě, masové pirožky, medovíčky, perníky, mentol do cukrovinek, výrobky z kukuřičné mouky, müsli, kávové náhražky, kakaové nápoje, omáčka sójová ostrá, oplatky, potraviny na bázi ovsa, ovesné vločky, jedlé ozdobny na dorty, palačinky, pastilky, pečivo jemné, pečivo s masovou náplní, pивní ocet, pizzy, popcorn (pražená kukuřice), potraviny z mouky, pralinky, prášek do pečiva, příchutě (aroma), příchutě do nápojů s výjimkou éterických olejů, přípravky do potravin aromatické, pudinky, rýžové koláčky, sirup melasový, přírodní sladidla, sladový výtažek jako potravina, suchary, sušenky, sušenky máslové, biskvity, suši, šerbet (zmrzlinový nápoj), škrobové výrobky jako potrava, ztužovače šlehačky, špagety, rajčatová šťáva, šťávy s výjimkou dresinků, tabletky (cukrovinky), těstoviny, třešti do potravin, nikoliv pro lékařské účely, včelí kašička pro lidskou spotřebu ne pro lékařské účely, kukuřičné vločky, mořská voda na vaření, výrobky z kakaa, výrobky z obilovin, zahušťovací přípravky na kuchyňské použití, zákusky, koláče, zálivky na ochucení, zjemňující látky na maso pro domácnost, pojiva jako přísady do zmrzliny, zmrzlina jogurtová, zmrzlinové poháry, želé ovocné, žvýkačky ne pro lékařské účely; (36) finanční služby, finanční poradenství, bankovní služby, poskytování bankovních služeb on-line, telefonické a internetové bankovníctví, home-banking, poskytování spořicí a úvěrových služeb, informační a poradenské služby ve všech výše uvedených oblastech v rámci třídy 36,

finančnictví, bankovníctví a pojišťovnictví - služby v rámci této třídy, služby finančního trhu, finanční služby - analýzy, transakce, operace, finanční informace, poradenství a řízení, daňové odhady, finanční odhady a oceňování v oblastech pojišťovnictví, bankovníctví, nemovitostí, burzovní makléřství, finanční makléřství, kurzovní záznamy na burze, přenos kapitálu elektronickými prostředky, obchodování na kapitálových trzích, sdružování finančních prostředků, běžný účet, spořicí účet, správa portfolia, poskytování bankovních záruk, zajišťování akreditivů a inkas, komisionářské služby, forfaitingové a factoringové služby, bankovní, finanční, pojišťovací služby a služby finančního trhu se vztahem k tuzemsku i zahraničí, obchodování na vlastní účet, obchodování na účet klienta, služby depozitáře, investiční trusty, finanční upisování, finanční sponzorování, financování koupí na splátky, poskytování hypotečních půjček, finanční pronájem - leasing, garance, záruky, kauce, bankovníctví, úvěrové banky, bezhotovostní operace, platební převody vykonávané elektronicky, clearing (zúčtování vzájemných pohledávek a závazků), elektronický převod kapitálu, kapitálové investice, domácí bankovní služby, vydávání cenin, vydávání platebních prostředků, vydávání cestovních šeků, vydávání cenných papírů, služby a vydávání kreditních a debetních karet, měnové služby a operace, směnářské služby, hypotéky (poskytování půjček), vydávání hypotečních zástavních listů, půjčka (záruční, zástavní), půjčky (financování), informace o pojištění, konzultace v oblasti finančních, bankovních a pojišťovacích služeb, poskytování termínovaných vkladů, vydávání šeků, šekové operace, tuzemský a zahraniční platební styk, finanční expertizy, poradenství v oblasti investic, poskytování bankovních a finančních informací, spořitelny, zprostředkování a poradenství v oblasti pojištění, služby pojišťoven - uzavírání pojistek a pojistných smluv, včetně životních, úrazových, proti požáru, apod., nemocenské pojištění, vyplácení důchodů, důchodové fondy, pojistně-technické služby (statistika), služby týkající se úvěrových karet, služby realitní kanceláře - obchodování s nemovitostmi, zprostředkování pronájmu a koupě nemovitostí, pronájem nemovitostí - bytů, domů, kanceláří, pozemků, farem, atd., vedení nájemních a činžovních domů, správa nemovitostí, inkasování nájemného, ubytovací kanceláře, oceňování numismatických sbírek, starožitností, uměleckých děl, známek a šperků, kanceláře pro inkasování pohledávek (factoring), odkup a prodej pohledávek, služby v oblasti likvidace podniků, celní služby, organizování dobročinných a jiných sbírek, úschovní služby, úschova v bezpečnostních schránkách, úschova cenností, provozování zastaváren, správa budov a pozemků v rámci této třídy, provozování bankomatů, jointventure; (37) výstavba a přestavba budov, developerské práce v rámci této třídy, zprostředkovatelská činnost v oblasti investiční výstavby, modernizace a rekonstrukce v oblasti nemovitostí, stavby a rekonstrukce domů, zajišťování komplexních služeb v oblasti výstavby, provádění investorských staveb, stavebních prací, služby developera v rámci této třídy, stavby na klíč, domy na klíč, údržba nemovitostí, poradenská a obstaravatelská činnost ve stavebnictví, stavebnictví, opravy a instalační služby ve stavebnictví, práce omítkářské a sádrovácké, služby ve stavebnictví, pronájem stavebních strojů, technologických a provozních zařízení, montáž technologických zařízení a ocelových konstrukcí, natěračské práce, provádění staveb, jejich změn a odstraňování, montáž a údržba konstrukcí, montáž lešení, stavební práce, rekonstrukce, montáž nábytku, montáž, opravy a servisní služby ve stavebnictví, provádění povrchových úprav budov, rekonstrukce fasád, provádění zateplení fasád a střeš, spárování a rekonstrukce spár panelových objektů, montáž skládaných a sendvičových obvodových pláštů zateplených i nezateplených, opravy a izolování okenních spár, klempířské práce, zednické práce, kompletace a instalace oken a dveří včetně zárubní a okenních rámců, vrat všech typů, zimních zahrad, zasklených lodžii, prosklených fasád a jiných kovových a nekovových konstrukcí, servisní, údržbářské a opravárenské práce ve stavebnictví, zprostředkování uvedených činností v rámci třídy 37, pokrývačské služby, informační služby týkající se stavby budov, renovace nemovitostí, rozvoj stavebních pozemků v rámci této třídy, údržba a opravy budov, opravy a údržba budov pro případ demolic, údržba a opravy vybavení budov, údržba a opravy budov poskytované údržbářem, údržba a opravy součástí a příslušenství budov, údržba a opravy částí budov, stavby budov, budování staveb, budování základů inženýrských staveb, výstavba průmyslových nemovitostí, výstavba konstrukcí, stavební služby vztahující se k přestavbě budov určených k průmyslovým účelům a budov s byty a kancelářemi.

(730) **Groene Odkolek Lucie Frederika**, 26033 Cape Dr 341, Laguna Niguel 92677, CA, US

(740) **DANĚK & PARTNERS** Advokátní a patentová kancelář, Ing. Vilém Daněk Ph.D. LL.M., patentový zástupce, Vinohradská 403/17, Praha 2, Vinohrady, 12000

(210) **O-569376**

(220) 28.01.2021

(320) 28.01.2021

(511) 3, 5

(540)

### **ApiBalm**

(510) (3) kosmetické přípravky; (5) veterinární přípravky a to pěny, postdipy a krémy na ošetření a očištění vemene.

(730) **Bentley Czech s.r.o.**, Počernická 272/96, Praha 10, Malešice, 10800, CZ

(210) **O-569460**

(220) 02.02.2021

(320) 02.02.2021

(511) 35, 38, 41

(540)



(510) (35) poskytování a pronájem prostoru, času a médií pro reklamu, věrnostní, pobídkové a bonusové programy, služby obchodních výstav a veletrhů, rozšiřování reklamních marketingových a propagačních materiálů, konzultační a poradenské služby a pomoc v oblasti reklamní, marketingové a propagační činnosti, služby předvádění výrobků a vystavování zboží, reklamní služby v oblasti databázi, příprava audiovizuálních prezentací pro reklamní použití, služby v oblasti obchodní propagace poskytované audiovizuálními prostředky, služby spolupráce s blogery, cílený marketing, poskytování prostor, času a médií pro reklamu, reklamní služby týkající se prodeje zboží, marketingové služby poskytované prostřednictvím digitálních sítí, digitální marketing, digitální reklamní služby, přímá marketingová reklama, příprava reklam na zakázku pro druhé, propagace prodeje, podpora prodeje s využitím audiovizuálních médií, podpora prodeje jiných osob, výroba zvukových nahrávek k reklamním účelům, reklama na elektronických reklamních tabulích, reklama prostřednictvím elektronických médií a zejména internetu, reklama v periodikách, brožurách a novinách, reklama v časopisech, služby v oblasti reklamy a inzerce prostřednictvím televize, rozhlasu, pošty, propagace, reklamní a propagační služby a související poradenství, sběr informací v oblasti reklamy, reklama na elektronických reklamních tabulích, reklama prostřednictvím elektronických médií a zejména internetu, reklama v periodikách, brožurách a novinách, reklama v časopisech, služby v oblasti reklamy a inzerce prostřednictvím televize, rozhlasu, pošty, propagace, reklamní a propagační služby a související poradenství, sběr informací v oblasti reklamy, zajišťování reklamy, reklama na internetu pro třetí osoby, obchodní marketing (nikoli prodej), obchodně-propagační služby, příprava obchodních reklamních textů, reklamní služby v oblasti knih, tržní kampaně, marketing, marketingové služby v oblasti restaurací, příprava marketingových plánů, služby marketingové agentury, merchandising, propagace výrobků a služeb třetí osoby, příprava a realizace mediálních a reklamních plánů a koncepcí, vydávání tiskovin pro reklamní účely, elektronické publikování tiskovin pro reklamní účely, reklama online, propagace, reklama a marketing online webových stránek, online reklamní a marketingové služby, příprava a pořádání propagačních akcí, propagační služby, produkce a distribuce rozhlasové a televizní reklamy, rozhlasová a televizní reklama, reklamní služby rozhlasové a televizní reklamní agentury, reklama a marketing, reklamní a marketingové služby poskytované prostřednictvím blogů, reklamní a marketingové služby poskytované prostřednictvím komunikačních kanálů, vydávání reklamních, inzertních, propagačních materiálů, výroba reklamních filmů, příprava propagačních kampaní pro obchodní činnost, příprava reklam, sestavování inzerátů, bannerová reklama, reklamní a inzertní služby, telemarketing, televizní reklama, výroba teleshoppingových programů, produkce televizních a rozhlasových reklam, výroba reportážních reklam, zprostředkování uvádění výrobků na trh, výroba videonahrávek pro reklamní účely, výroba vizuálních reklamních materiálů; (38) telekomunikační služby, služby rozhlasového a televizního vysílání, digitální přenosy audio a video dat, přenos audio a video obsahu



prostřednictvím satelitu, automatický přenos digitálních dat s využitím telekomunikačních kanálů, digitální přenos dat, dodávání digitálních, audio a/nebo videozáznamů prostřednictvím telekomunikací, služby v oblasti digitálních telekomunikačních sítí, video přenosy prostřednictvím digitálních sítí, služby v oblasti digitální komunikace, telekomunikační služby vztahující se k elektronickému obchodování, služby v oblasti elektronického přenosu obrazu, provozování elektronických komunikačních sítí, poskytování přístupu k elektronickým komunikačním sítím a elektronickým databázím, přenos zvuku a obrazu prostřednictvím satelitních nebo interaktivních multimediálních sítí, přenos zvuku, videa a informací, přenos zvukových nebo vizuálních nahrávek prostřednictvím sítí, služby přenosu hlasu a dat, síťový přenos zvuku, obrazu, signálů a dat, kabelový přenos zvuku, obrazu, signálů a dat, přenos zvuku, obrazu, signálu a dat prostřednictvím satelitu, přenos zvuku prostřednictvím interaktivních multimediálních sítí, zaslání zpráv (přenos), telekomunikace informací (včetně webových stránek), přenos informací pro domácí účely, přenos informací dálpisem, satelitem, služby přenosu informací prostřednictvím digitálních sítí, interaktivní telekomunikační služby, přenos interaktivních průvodců televizními programy, služby v oblasti datové komunikace přístupné prostřednictvím hesla, telematické služby přístupné prostřednictvím hesla, komunikace přes mezinárodní telekomunikační síť, poradenství v oblasti komunikačních sítí, retransmise (opětný přenos) obrazu přes satelit, přenos obrázků satelitem, komunikační služby, komunikační služby pro elektronický přenos obrazu, mobilní mediální služby ve formě elektronického přenosu obsahu zábavních médií, služby mobilní telekomunikační sítě, poskytování informací vztahujících se k mediálním komunikacím, přenos dat, zvuku a obrazu prostřednictvím satelitu, přenos zvuku a obrazu prostřednictvím satelitu, provozování televizních vysílačů mezi zemí a satelity, příjem televizních programů pro následný přenos předplatitelům, satelitní přenos televizních programů, služby přenosu textu prostřednictvím televizní obrazovky, přenos videofilmů, nahrávání videí, interaktivní přenos videa po digitálních sítích; (41) zvuková, obrazová a multimediální produkce a fotografie, poskytování audio a vizuálních médií prostřednictvím komunikačních sítí, příprava a organizace akcí s ochutnávkou vína pro zábavní účely, služby konferenciéra pro večírky a speciální akce, produkce živých televizních programů, produkce živých televizních zábavních programů, produkce živých televizních vzdělávacích programů, uvádění předem nahraných zábavních pořadů, příprava titulků pro filmy, organizování festivalů, filmové projekce, filmová zábava, obrazové zpravodajství, organizování slavnostních společenských akcí, poskytování prostorů na zábavu, uvádění produkcí nenáročných zábav, služby pořádání nenáročných zábav, satelitní televizní show, satelitní televizní seriály, konkurzy pro televizní talentové soutěže, konkurzy pro televizní soutěžní programy, poskytování filmů bez možnosti stažení, poskytování filmů bez možnosti stažení prostřednictvím přenosu videa na objednávku, poskytování filmů a televizních programů bez možnosti stažení prostřednictvím placené televize, poskytování filmů bez možnosti stažení a televizních programů prostřednictvím televizních placených kanálů, poskytování televizních programů bez možnosti stažení prostřednictvím přenosu videa na objednávku, služby v oblasti lidové zábavy, filmové předváděcí akce pro instruktážní účely, on-line interaktivní zábava, poskytování on-line audio obsahu bez možnosti stažení, poskytování on-line obrázků bez možnosti stažení, poskytování online zábavy, poskytování on-line zábavy ve formě soutěžních pořadů, výroba rozhlasových a televizních programů, služby v oblasti poskytování rozhlasové a televizní zábavy, služby v oblasti produkce zábavních programů, organizování a uvádění představení, organizování představení, produkce estrád, plánování představení, zábava prostřednictvím televize přes internetový protokol, poskytování zábavy ve formě filmových klipů prostřednictvím webových stránek, poskytování videozábavy prostřednictvím webových stránek, zábava ve formě herních soutěží na pokračování, poskytování zábavy prostřednictvím podcastů, zábava ve formě televizních zpravodajských show, služby audiovizuálních ukázkových prezentací pro zábavní účely, organizování představení pro zábavní účely, zábavní služby ve formě televizních programů, příprava zábavních programů k vysílání, zábavní služby pro propojování uživatelů a audio a video nahrávek, zábavní služby zaměřené na sdílení audio a video nahrávek, zábavní služby ve formě interaktivních televizních programů, poskytování zábavních služeb prostřednictvím televize, poskytování zábavních služeb prostřednictvím videofilmů, organizování udílení televizních cen, poskytování televizních zpravodajských pořadů, poskytování informací o televizních programech, televizní zábava, produkce televizních zábavních her, poskytování informací týkajících se zábavy prostřednictvím televizních, širokopásmových, bezdrátových a on-line služeb, pořádání soutěží, prezentace video filmů, služby v oblasti video zábavy, digitální video, audio a multimediální zábavní vydavatelské služby,

publikování časopisů v elektronické formě na internetu, vydávání elektronických publikací, multimediální vydávání elektronických publikací, vydávání elektronických knih a periodik na internetu, vydávání elektronických knih a časopisů on-line, vydávání elektronických časopisů, poskytování elektronických publikací, vydávání recenzí, elektronické online publikace periodik a knih, vydávání periodik a knih v elektronické formě, vydávání knížek (brožovaných), vydávání elektronických novin dostupných prostřednictvím globální počítačové sítě, publikování audioknih, služby vydávání informačních bulletinů, vydávání publikací, služby vydavatelství, služby vydavatelství (včetně vydávání elektronických publikací), vydávání manuálů, publikování a vydávání knih, multimediální publikování knih, publikování a vydávání knih a časopisů, vydávání knih, konzultační služby vztahující se k vydávání knih, vydávání časopisů, konzultační služby vztahující se k vydávání časopisů, multimediální vydávání magazínů, multimediální publikování časopisů, žurnálů a novin, vydávání tiskovin, s výjimkou reklamních textů, vydávání tištěných výrobků v elektronické podobě, vydávání tištěných výrobků v elektronické podobě na internetu, multimediální publikování tiskárenských výrobků, vydávání tiskovin vztahujících se ke vzdělávání, vydávání instruktážní literatury, vydávání školicích manuálů, vydávání vzdělávacích knih, tvorba (psaní) vzdělávacího obsahu pro podcasty, poskytování elektronických publikací online bez možnosti stažení, poskytování on-line publikací, on-line vydavatelské služby, tvorba (psaní) podcastů, nakladatelské služby týkající se periodických a neperiodických publikací, s výjimkou reklamních textů, vydávání vědeckých informačních novin a časopisů, vydávání knih vztahujících se k televizním programům, služby vzdělávací, výchovné, zábavní a kulturní, výchova, vzdělávání, zábava, sportovní a kulturní aktivity.

- (591) Barevná  
(730) **AMC Networks Central Europe s.r.o.**, Pobřežní 620/3, Praha 8, Karlín, 18600, CZ  
(740) Dana Lukajová, patentový zástupce, Voršilská 130/10, Praha 1, Nové Město, 11000

- (210) **O-569490**  
(220) 03.02.2021  
(320) 03.02.2021  
(511) 5  
(540)



- (554) Prostorová  
(510) (5) farmaceutické přípravky.  
(591) Barevná  
(730) **PRO.MED.CS Praha a.s.**, Telčská 1, Praha 4, 14000, CZ  
(740) **STUDENÁ - LABALESTRA**, advokátní a patentová kancelář, Mgr. Klára Labalestra, advokát, Na Pořiči 12, Praha 1, 11000

(210) **O-569492**  
(220) 03.02.2021  
(320) 03.02.2021  
(511) 5  
(540)



(554) Prostorová  
(510) (5) farmaceutické přípravky.  
(591) Barevná  
(730) **PRO.MED.CS Praha a.s.**, Telčská 1, Praha 4, 14000, CZ  
(740) STUDENÁ - LABALESTRA, advokátní a patentová kancelář, Mgr. Klára Labalestra, advokát, Na Poříčí 12, Praha 1, 11000

(210) **O-569494**  
(220) 03.02.2021  
(320) 03.02.2021  
(511) 5  
(540)

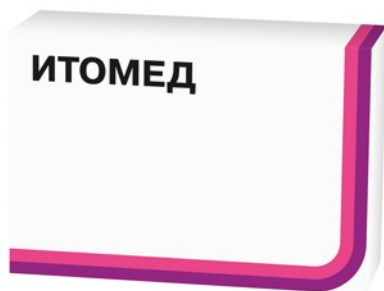

(554) Prostorová  
(510) (5) farmaceutické přípravky.  
(591) Barevná  
(730) **PRO.MED.CS Praha a.s.**, Telčská 1, Praha 4, 14000, CZ  
(740) STUDENÁ - LABALESTRA, advokátní a patentová kancelář, Mgr. Klára Labalestra, advokát, Na Poříčí 12, Praha 1, 11000

(210) **O-569496**  
(220) 03.02.2021  
(320) 03.02.2021  
(511) 5  
(540)

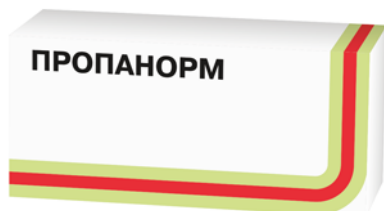

(554) Prostorová  
(510) (5) farmaceutické přípravky.  
(591) Barevná  
(730) **PRO.MED.CS Praha a.s.**, Telčská 1, Praha 4, 14000, CZ

(740) STUDENÁ - LABALESTRA, advokátní a patentová kancelář, Mgr. Klára Labalestra, advokát, Na Poříčí 12, Praha 1, 11000

(210) **O-569498**  
(220) 03.02.2021  
(320) 03.02.2021  
(511) 5  
(540)

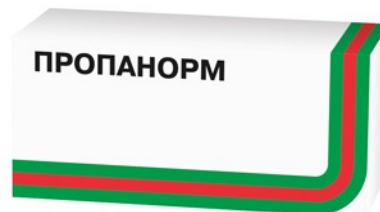

(554) Prostorová  
(510) (5) farmaceutické přípravky.  
(591) Barevná  
(730) **PRO.MED.CS Praha a.s.**, Telčská 1, Praha 4, 14000, CZ  
(740) STUDENÁ - LABALESTRA, advokátní a patentová kancelář, Mgr. Klára Labalestra, advokát, Na Poříčí 12, Praha 1, 11000

(210) **O-569500**  
(220) 03.02.2021  
(320) 03.02.2021  
(511) 5  
(540)



(554) Prostorová  
(510) (5) farmaceutické přípravky.  
(591) Barevná  
(730) **PRO.MED.CS Praha a.s.**, Telčská 1, Praha 4, 14000, CZ  
(740) STUDENÁ - LABALESTRA, advokátní a patentová kancelář, Mgr. Klára Labalestra, advokát, Na Poříčí 12, Praha 1, 11000

(210) **O-569501**  
(220) 03.02.2021  
(320) 03.02.2021  
(511) 2, 6, 37  
(540)

**RENOLAK**  
RENOVACE POVRCHŮ

(510) (2) barviva, pigmenty a tiskárenské barvy, alizarinová barviva, alizarinové barvy, anilinová barviva, annatto (annotto, amotta, annotta) - barvivo, auramin, barevné fluorescenční prášky, barevné kovové prášky, barevné nátěry na fasády, barevné pigmenty, barva pro grafické práce, barvicí látky, barvicí látky k použití v barvách, barvicí přípravky na tónování barev, barvířské dřevo, barviva do malty, barviva k aplikaci na dřevo, barviva k použití do plastů, barviva k použití na skleněné výrobky, barviva k použití na smalt, barviva k použití v průmyslu, barviva k použití v textilním průmyslu, barviva k výrobě barev, barviva na beton, ředidla a zahušťovače

pro nátěry, barvy a tiskárenské barvy, aglutinační činidla pro barvy, barvy (ředidla na-), barvy (zahušřovače pro -), laky (ředidla na-), organická pojiva do barev, pojiva do barev, pojiva do laků, pojiva pro tmely, přípravky k sušení barev, ředidla na barviva, ředidla na nátěry, nátěry spadající do této třídy, anorganické nátěry (barvy nebo oleje, jiné než stavení materiály), barvy v prášku k použití jako nátěry, vodní barvy, epoxidové nátěry k použití na betonové průmyslové podlahy, epoxidové pryskyřice k použití na pokrývání podlah (nátěry), epoxidové pryskyřice k natírání stěn (nátěry), epoxidové pryskyřice plněné lehkými kovy (nátěry), epoxidové pryskyřice na pokrývání povrchů budov (nátěry), kovy ve formě fólie a prášku pro použití při malbě, dekoraci, tisku a v umění, laky a fermeže, materiály na dekoraci (barvení) dřeva, nátěrové materiály v podobě olejů, nátěrové přípravky na ochranu proti tření, nátěrové přípravky na ochranu proti opotřebování, nátěrové přípravky s vodoodpudivými vlastnostmi (barvy nebo oleje), nátěrové směsi k použití s betonem (barvy nebo oleje), nátěrové směsi k použití na kamenická díla (barvy), nátěrové směsi s vodotěsnými vlastnostmi (barvy nebo oleje), nátěry chránící zděné stěny budov před vodou (barvy nebo oleje), nátěry jako konečná úprava nábytku, nátěry jako konečná úprava betonu, nátěry k použití na stěny, nátěry používané v odvětví grafického umění, nátěry v podobě barev k použití v automobilovém průmyslu, nátěry v podobě barev na vozidla, nátěry v podobě barev na dřevo, nátěry v podobě sprejů (barvy), nátěry zabraňující ztrátě barev (jiné než chemické), ochranné nátěry spadající do této třídy, ochranné přípravky na kovy, oleje na dřevo, aditiva do barev, akrylové barvy, akrylové dekorativní nátěry (v podobě barvy), antikorozi barvy, anti-graffiti nátěry (barvy), aluminiové barvy, antikorozi tónovací barvy k použití při míchání barev pro výběr barvy, antistatické barvy, architektonické barvy, azbestové barvy, barvicí přípravky, barvy k použití v automobilovém průmyslu, barvy na betonové podlahy, barvy na elektronické komponenty (jiné než izolační), barvy na motory, barvy na ochranu před graffiti, barvy na ochranu před vandalismem, barvy na ochranu před žářem, barvy na podlahy, barvy na průmyslové vybavení, barvy na ráčky kol, barvy odolné vůči chemikáliím, činidla k ošetřování kovových povrchů (barvy), dekorační barvy, fluorescenční barvy, fluorkarbonové vrchní nátěrové směsi, fosforescentní barvy, glazury (barvy, laky), fungicidní nátěry ve formě barev, fotoluminescenční barvy (jiné než izolační); (6) kovové materiály pro železnice, kovové stavební a konstrukční materiály a prvky, jednokolejové kovové konstrukce, kolejnicové spojky, kovová svodidla pro železnice, kovové jednokolejové dráhy, kovové koleje pro železniční vozidla, kovové kolejnice (koleje), kovové ložné míry, obrýsnice (tyče) pro železniční vagony, kovové materiály pro kolejové svršky pozemních lanových drah, kovové materiály pro pozemní lanové dráhy, kovové materiály pro stavbu železnic, kovové přídržné kolejnice, kovové úchyty kolejnic, výhybky a točny (železniční), litinové materiály pro železniční tratě, kovové železniční pražce, železniční výhybky, kovové trubky, potrubí, hadice a jejich příslušenství, včetně ventilů, kovové matice, šrouby a upevňovací prvky, kovové železářské zboží, zámky a klíče, svařovací a pájecí materiály, kovové formy, kabely, dráty a řetězy, kovové přemístitelné konstrukce a kovové stavby, žebříky a lešení, kovové obalové, balicí a vázací materiály, kovové zámečnické potřeby; (37) zámečnictví (opravy), stavebnictví a demolicí staveb, instalace, montáž, údržba a opravy topných, ventilačních a klimatizačních zařízení.

- (591) Barevná  
(730) **RENOLAK s.r.o.**, 8. května 1745/60, Šumperk, 78701, CZ  
(740) Mgr. PETR ŽIŽKA, advokátní kancelář, Mgr. Petr Žižka, Sedláčkova 209/16, Plzeň, Vnitřní Město, 30100

- (210) **O-569503**  
(220) 03.02.2021  
(320) 03.02.2021  
(511) 5  
(540)



- (554) Prostorová  
(510) (5) farmaceutické přípravky.  
(591) Barevná  
(730) **PRO.MED.CS Praha a.s.**, Telčská 1, Praha 4, 14000, CZ  
(740) STUDENÁ - LABALESTRA, advokátní a patentová kancelář, Mgr. Klára Labalestra, advokát, Na Poříčí 12, Praha 1, 11000

- (210) **O-569512**  
(220) 03.02.2021  
(320) 03.02.2021  
(511) 12, 35, 37  
(540)



- (510) (12) části a příslušenství dopravních prostředků, vozidla a dopravní prostředky, dopravní prostředky s koly, osobní motorová vozidla, elektrická vozidla, pozemní vozidla a dopravní prostředky, tažná zařízení na vozidla, přepravní vozidla bez posádky, automobilové stupačky, boční chrániče na vozidla, aerodynamické kryty na vozidla, adaptéry listů stěračů vozidel, aerodynamické příslušenství pro karoserie vozidel, boční kryty jako konstrukční části vozidel, brzdová lanka na vozidla, brzdové systémy pro vozidla, boční dveře na vozidla, brzdová obložení, brzdové bubny, brzdové čelisti, brzdové čelisti vozidel, brzdové destičky do brzdových systémů vozidel, brzdové kotouče, brzdové segmenty pro vozidla, brzdové válce, brzdové technické vybavení pro vozidla, brzdové válce pro vozidla, brzdy kol, čalounění do vozidel, části a příslušenství pozemních vozidel, části brzd na vozidla, brzdové systémy pro vozidla a jejich části, části brzd pro vozidla vyrobené z materiálů s třecími vlastnostmi, části karoserií na vozidla, čepy náprav, chrániče proti poškrábání na vozidla, clony (pásy) na okna vozidel, diskové brzdy do pozemních vozidel, držáky na kelímky pro vozidla, držáky na nápoje do vozidel, dveřní kliky pro pozemní vozidla, elektrické zapalovače cigaret pro pozemní vozidla, elektronická poplašná zařízení proti krádeži do vozidel, elektronická zařízení proti krádeži do vozidel, elektronické brzdy pro vozidla, hlavice na řadící páky vozidel, kola, pneumatiky a pásy na pásová vozidla, adhezivní gumové záplaty na opravy duší, antistatické pásy na vozidla, běhouny na protektorování pneumatik, běhouny na protektorování pneumatik pro vozidla používaná ve stavebnictví, běhouny na protektorování pneumatik pro lesnická vozidla, držáky na pneumatiky, duše pneumatik, držáky rezervních kol automobilů, prostředky na ochranu dopravních prostředků proti odcizení, bezpečnostní a zabezpečovací zařízení a vybavení pro dopravní prostředky, hnací ústrojí, včetně motorů, pro pozemní vozidla, vozidla, auta, chladič přívěsy, chladič ruční vozíky, chladič vozíky, bezmotorové skládací vozíky na zavazadla, brzdové bubny pro vozidla, brzdové kotouče pro vozidla, brzdy pro vozidla, čalounění na sedadla vozidel, částečně přizpůsobené potahy na vozidla, části vnější karoserie vozidel, čelist'ové spojky pozemních vozidel, čerpadla na stlačený vzduch (příslušenství vozidel), destičky kotoučových brzd do vozidel, dveře do vozidel, gumové řemeny do převodovek pozemních vozidel, homokinetické klouby (části vozidel), hřebeny řízení pro vozidla, hydraulické konektory pro vozidla, hydraulické obvody do vozidel, hydraulické rotační tlumiče pro vozidla, hydraulické řídicí systémy pro vozidla, interiérové panely do vozidel, izolované karosérie vozidel,

izolované panely karosérií vozidel, kapsičky do interiéru vozidel, karoserie na motorová vozidla, kompenzační válce pro brzdy vozidel, konstrukční prvky karosérií, kovové laminované listové pružiny pro závěsy vozidel, kovové mřížky radiátorů pro vozidla, kovové vlečné kolíky pro vozidla, kožené čalounění pro vozidla, kryty otvorů pro reproduktory ve vozidlech, kulové klouby (části vozidel), kuželové brzdy pro pozemní vozidla, brzdové lamely pro vozidla, mřížky chladiče do vozidel, nádoby upravené k použití v interiéru vozidel, nápravy vozidel, nárazníky na vozíky, nekovové vzpěry jako části vozidel, obložení do vozidel, ochranné interiéry pro vozidla, ochranné kryty (tvarované) na vozidla, ochranné pásy na dveře vozidel, ochranné potahy na sedadla vozidel (přizpůsobené), okna do vozidel, opěradla na sedadla vozidel, opěrky hlavy na sedadla vozidel, palivová potrubí na vozidla, palivové nádrže vozidel, panely karosérií vozidel, podvozky pro vozidla, potahy na automobilová sedadla, potahy na volanty vozidel, pružiny vozidel, pružiny tlumičů nárazu do vozidel, ramena náprav (části vozidel), ramena stěračů, rotory kotoučových brzd pro brzdové systémy vozidel, rozšíření podběhů, sady brzd pro vozidla, sedadla do vozidel, spoilerů na proudění vzduchu pro vozidla, spodky karosérií vozidel, náhradní díly vozidel a součásti k nim spadající do této třídy; (35) maloobchodní prodej čistících předmětů, čistících přípravků, kovového zboží, palív, baterií, akumulátorů, automobilového příslušenství a automobilových dílů, velkoobchodní prodej kovového zboží, maloobchod a velkoobchod s výše uvedenými výrobky ve třídě 12; (37) opravy a údržba částí podvozků a karosérií vozidel, služby autoservisů pro automobily, pro údržbu vozidel, pro opravy vozidel a pro opravy motorových vozidel, instalační a montážní služby, čištění, opravy a údržba, instalace a montáž alarmů, poplašných zařízení, zámek a zabezpečovacích zařízení, jejich údržba a opravy, údržba a opravy pneumatik, montáž a opravy pneumatik vozidel, výměna pneumatik, opravy, údržba, tankování a dobíjení vozidel, čištění automobilů, autoservisy (doplňování paliva a údržba), generální opravy motorů vozidel, instalace automobilového příslušenství, instalace příslušenství pro vozidla, instalace součástí pro vozidla, konzultace vztahující se k opravám vozidel, montáž náhradních dílů vozidel, montáž oken do motorových vozidel, opravy a pomoc při poruše vozidel, opravy a údržba motorových vozidel, jejich částí a motorů pro motorová vozidla a jejich částí, opravy automobilů, poradenské služby týkající se oprav motorových vozidel, poradenské služby v oblasti údržby vozidel, poradenské služby v oblasti oprav vozidel, poskytování informací ohledně oprav vozidel, provozování autoservisu a autoopraven se všemi službami s tím spojenými, které spadají do této třídy, montáž, servis, opravy a údržba pozemních dopravních prostředků a jejich příslušenství, montáž autodoplňků podle přání zákazníka, zprostředkování výše uvedených služeb ve tř. 37.

- (591) Barevná  
(730) **RRB company s.r.o.**, Rybná 716/24, Praha 1, Staré Město, 11000, CZ  
(740) Advokátní kancelář, Mgr. Petr Žižka, Mgr. Petr Žižka, Sedláčkova 209/16, Plzeň, Vnitřní Město, 30100

- (210) **O-569547**  
(220) 04.02.2021  
(320) 04.02.2021  
(511) 35  
(540)



- (510) (35) reklamní, marketingová a propagační činnost, tvorba reklamních a propagačních materiálů, prezentace podniků na webových stránkách, výstavách pro reklamní a obchodní účely, veletržích či reklamních plochách, cílený marketing, oceňování podniků, inzertní služby.  
(591) Barevná  
(730) **Česká republika - Ministerstvo životního prostředí**, Vršovická 1442/65, Praha 10, Vršovice, 10000, CZ

- (210) **O-569553**  
(220) 05.02.2021  
(320) 05.02.2021  
(511) 16, 19, 37  
(540)



- (510) (16) papír a lepenka, tiskárenské výrobky, potřeby pro vazbu knih, fotografie, papírnické zboží a kancelářské potřeby s výjimkou nábytku, lepidla pro kancelářské potřeby nebo pro domácnost potřeby pro rýsování a kreslení a potřeby pro umělce, malířské štetce, instruktážní a výukové materiály, plastové archy, fólie a sáčky pro balení a obaly, tiskařské typy, štočky; (19) stavební materiály nekovové, omítky, též sanační a strukturální omítky, omítkové směsi i hotové, zateplené omítky (ne izolační), nátěrové hmoty pro stavebnictví, beton, břidlice, cement a cementové desky, nekovové dlaždice na podlahy, stěny a pro stavebnictví, protierozní textilie pro stavebnictví, geotextilie, netkané textilie a výztužné pletivo z textilních vláken pro stavební účely, malta, též suché maltové směsi, malta stavební, papír pro stavebnictví; (37) poradenská a konzultační činnost v oblasti stavebnictví, provádění staveb včetně jejich změn, údržovacích prací na nich a jejich odstraňování, čištění budov - vnějších povrchů i interiéru, aplikace omítky na budovy, provádění inženýrských staveb, stavebních informací, restaurování uměleckých děl, restaurování nábytku, restaurování a odsolování soch a kamenných reliéfů.  
(591) Barevná  
(730) **CIUR a.s.**, Malé náměstí 142/3, Praha 1, Staré Město, 11000, CZ  
(740) **BOHEMIA PATENT**, Ing. Jana Vandělíková, Petráská 1136/12, Praha 1, Nové Město, 11000

- (210) **O-569569**  
(220) 05.02.2021  
(320) 05.02.2021  
(511) 29, 30, 31, 32, 33, 43  
(540)

### a\_la FARMA

- (510) (29) bramborové lupínky, bramborové lupínky s nízkým obsahem tuku, drůbež, droby, vnitřnosti, dršťky, hranolky, játra, játrová paštika, jedlé oleje, jedlé tuky, jelito, krvavá tlačěnka, klobásy, salámy, párky, koncentráty (bujóny, vývary), konzervy masové, krokety, maso, maso konzervované, masové extrakty, mléčné nápoje, mléčné výrobky, mléko, proteinové mléko, okurky nakládané, polévky, rajčatový protlak, slanina, sýry, šunka, tukové pomazánky, uzeniny, vejce, zvěřina, žlutek; (30) aromatické přípravky do potravin, hořčice, housky, chléb, chuťové přísady, jemné pečivo, kečup, koření, led na osvěžení, ledový čaj, masové šťávy (omáčky), nápoje kakaové, čokoládové a kávové, nápoje na bázi čaje, nové koření, omáčky (chuťové přísady), paprika (koření), pečivo s masovou náplní, pepř, pizzy, příchutě (aroma), příchutě do potravin, rajčatová omáčka, rohlíky, sendviče, skořice (koření), sladké pečivo, sušenky, sušenky máslové, těsta, těstoviny, zahušťovací přípravky na kuchyňské použití, zálivky (na ochucení), zálivky na saláty, zjemňovací látky (na maso), zmrzlina, žemle sladké, žvýkačky; (31) brambory čerstvé, bylinky čerstvé, polévkové jako koření, cibule čerstvá (zelenina), hlávkový salát čerstvý, hospodářská zvířata, houby čerstvé, květinové cibule, okurky čerstvé, zvířata živá; (32) citronády, koktejly nealkoholické, minerální vody, ovocné šťávy nealkoholické, pivo, sirupy na výrobu nápojů, stolní vody, nealkoholické nápoje; (33) alkoholické nápoje obsahující ovoce, alkoholické nápoje s výjimkou piv, víno; (43) automaty (rychlé občerstvení), bary, bufety, hotelové služby, jídelny a závodní jídelny, kavárny, motely, penziony, restaurace, zásobování (catering).  
(730) **KRÁVA s.r.o.**, K Mokřinám 317, Kutná Hora, Malín, 28401, CZ

(740) Advokátní kancelář Liška&Sabolová, s.r.o., Mgr. Lucie Sabolová,  
advokát, Jugoslávská 620/29, Praha 2, Vinohrady, 12000

(210) **O-569602**  
(220) 07.02.2021  
(320) 07.02.2021  
(511) 9, 37, 42  
(540)



(510) (9) automobilové příslušenství, jmenovitě mikročipy ke zlepšení výkonu motoru v motorových vozidlech, elektronické přístroje k řízení procesu vstřikování paliva v motorových vozidlech; (37) montážní práce, jmenovitě údržba a montáž příslušenství automobilů, a to elektronických modulů ke zlepšení výkonu motoru v motorových vozidlech (chiptuning) a přístrojů k řízení procesu vstřikování paliva v motorových vozidlech; (42) softwarové programování k elektronické optimalizaci výkonu u spalovacích motorů, technický vývoj automobilového příslušenství, a to elektronických modulů ke zlepšení výkonu motoru v motorových vozidlech (chiptuning) a přístrojů k řízení procesu vstřikování paliva v motorových vozidlech.

(591) Barevná  
(730) **Weber Miroslav**, Tábor 2648/45, Brno, Královo Pole, 61200, CZ  
(740) JUDr. Filip Králík, advokát, Koblišná 47/19, Brno, Brno-město, 60200

(210) **O-569605**  
(220) 08.02.2021  
(320) 08.02.2021  
(511) 35, 36, 37  
(540)

**CIHELNA**  
SLAVKOV

(510) (35) pomoc v obchodní a podnikatelské činnosti, management a administrativní služby, obchodní služby a informace pro spotřebitele; (36) služby nemovitostní (realitní služby); (37) stavebnictví a demolice staveb.  
(730) **Cihelna Slavkov s.r.o.**, U Mlýna 1552, Slavkov u Brna, 68401, CZ

(210) **O-569616**  
(220) 08.02.2021  
(320) 08.02.2021  
(511) 9, 25  
(540)



(510) (9) ochranné rukavice; (25) pracovní oděvy, trička, polokošile, mikiny, bundy, pracovní obuv.

(591) Barevná  
(730) **KROK CZ, v.o.s.**, Tovární 2247, Hranice, Hranice I-Město, 75301, CZ  
(740) Advokátní kancelář CINK a partneři, s.r.o., JUDr. Ing. Pavel Cink LL.M., advokát, Veleslavínova 363/33, Plzeň, Vnitřní Město, 30100

(210) **O-569617**  
(220) 08.02.2021  
(320) 08.02.2021  
(511) 1, 42  
(540)

**Puralab**

(510) (1) chemické látky, chemické materiály a chemické přípravky a přírodní chemické prvky; (42) přírodovědné služby, služby v oborech vědy o Zemi.  
(730) **Puralab s.r.o.**, Podnikatelská 552, Praha 9, Běchovice, 19011, CZ

(210) **O-569628**  
(220) 08.02.2021  
(320) 08.02.2021  
(511) 16, 17, 21  
(540)



(510) (16) pytle a balicí a obalové materiály a materiály pro skladování z papíru, lepenky nebo z plastů, obalové fólie z plastických hmot, polypropylenová fólie na balení, obaly na potraviny, termopapír, sáčky na balení vyrobené z biologicky rozložitelného plastu; (17) materiály určené k tlumení nárazů a obalové materiály, tlumiče vibrací, podlahové podklady pro regulaci zvuku, izolační podložky, izolační a bariérové výrobky a materiály, polypropylenové fólie s výjimkou pro balení, gumové obaly, izolační fólie, plastová vlákna pro použití při výrobě obalů, biologicky odbouratelné plastové fólie pro balení; (21) biologicky rozložitelné kelímky na bázi papíroviny, misky, tácky pro domácnost, láhve, termoizolační obaly na potraviny.

(591) Barevná  
(730) **Mirel Vratimov a.s.**, Mourová 114/7, Vratimov, 73932, CZ  
(740) Ing. Pavel Nádvorník s.r.o., Klínová 620/1, Ostrava, Hulváky, 70900

(210) **O-569658**

(220) 09.02.2021

(320) 09.02.2021

(511) 29, 30, 31, 32, 33, 43

(540)

### Ála farmářka

(510) (29) bramborové lupínky, bramborové lupínky s nízkým obsahem tuku, drůbež, droby, vnitřnosti, dršťky, hranolky, játra, játrová paštika, jedlé oleje, jedlé tuky, jelito, krvavá tlačěnka, klobásy, salámy, párky, koncentráty (bujóny, vývary), konzervy masové, krokety, maso, maso konzervované, masové extrakty, mléčné nápoje, mléčné výrobky, mléko, proteinové mléko, okurky nakládané, polévky, rajčatový protlak, slanina, sýry, šunka, tukové pomazánky, uzeniny, vejce, zvěřina, žlutek; (30) aromatické přípravky do potravin, hořčice, housky, chléb, chuťové přísady, jemné pečivo, kečup, koření, led na osvěžení, ledový čaj, masové šťávy (omáčky), nápoje kakaové, čokoládové a kávové, nápoje na bázi čaje, nové koření, omáčky (chuťové přísady), paprika (koření), pečivo s masovou náplní, pepř, pizzy, příchutě (aroma), příchutě do potravin, rajčatová omáčka, rolíky, sendviče, skořice (koření), sladké pečivo, sušenky, sušenky máslové, těsta, těstoviny, zahušťovací přípravky na kuchyňské použití, zálivky (na ochucení), zálivky na saláty, zjemňovací látky (na maso), zmrzlina, zemle sladké, žvýkačky; (31) brambory čerstvé, bylinky čerstvé polévkové jako koření, cibule čerstvá (zelenina), hlávkový salát čerstvý, hospodářská zvířata, houby čerstvé, květinové cibule, okurky čerstvé, zvířata živá; (32) citronády, koktejly nealkoholické, minerální vody, ovocné šťávy nealkoholické, pivo, sirupy na výrobu nápojů, stolní vody, nealkoholické nápoje; (33) alkoholické nápoje obsahující ovoce, alkoholické nápoje s výjimkou pív, víno; (43) automaty (rychlé občerstvení), bary, bufety, hotelové služby, jídelny a závodní jídelny, kavárny, motely, penziony, restaurace, zásobování (catering).

(730) **KRÁVA s.r.o.**, K Mokřinám 317, Kutná Hora, Malín, 28401, CZ

(740) Advokátní kancelář Liška&Sabolová, s.r.o., Mgr. Lucie Sabolová, advokát, Jugoslávská 620/29, Praha 2, Vinohrady, 12000

(ochucovadla), chuťové přísady, připravené dezerty (jemné pečivo), připravené dezerty (cukrovinky); (43) restaurace, jídelny, snack bary, zajišťování hromadného stravování (catering), poskytování jídla a nápojů, příprava a servírování potravin a nápojů, služby vztahující se k přípravě jídel a nápojů ke konzumaci v provozovnách, bufety, služby provozoven nabízejících rychlé občerstvení s odnosem s sebou.

(730) **Zmrzka&Rolka s.r.o.**, Chudenicná 1059/30, Praha 10, Hostivař, 10200, CZ

(740) Mgr. Michal Hrabčák, advokát, Českokobratrská 1403/2, Ostrava, Moravská Ostrava, 70200

(210) **O-569721**

(220) 11.02.2021

(320) 11.02.2021

(511) 33, 35

(540)

### Legionář

(510) (33) alkoholické nápoje (s výjimkou piva), alkoholové výtažky, alkoholové tresty, přípravky k výrobě alkoholických nápojů, vína, lihoviny, likéry, destilované nápoje, předem namíchané alkoholické nápoje (s výjimkou nápojů na bázi piva), aperitivy, koktejly, energetické nápoje obsahující alkohol, rum, whisky, gin, vodka, cider; (35) propagační činnost, reklama, pomoc při řízení obchodní činnosti, obchodní administrativa, zprostředkování obchodu s výrobky uvedenými výše ve třídě 33 pro třetí strany, maloobchodní prodej výrobků uvedených výše ve třídě 33, velkoobchodní prodej výrobků uvedených výše ve třídě 33, prodej výrobků uvedených výše ve třídě 33 prostřednictvím e-shopu, zprostředkování obchodních a komerčních kontaktů v oblasti prodeje alkoholických nápojů.

(730) **Fiala & Šebek - Visual Communications a.s.**, Na hradišti 392, Klecany,

25067, CZ

(740) Ing. Marcela Filipenská, Polní 302/32, Žďár nad Sázavou, Žďár nad Sázavou 2, 59102

(210) **O-569677**

(220) 10.02.2021

(320) 10.02.2021

(511) 10, 20

(540)

### EPV- Sleep Energy & BMS

(510) (10) matrace k léčebným účelům; (20) matrace.

(730) **Medico Energy s. r. o.**, Hlavní 1598/102, Aš, 35201, CZ

(210) **O-569737**

(220) 11.02.2021

(320) 11.02.2021

(511) 9, 16, 17, 20, 21, 28, 40, 42

(540)

### LOGRE

(510) (9) brýlové obroučky, brýlové obroučky vyrobené z plastu; (16) plastové obaly, plastové tašky; (17) plastová 3D vlákna pro tisk; (20) plastové krabice, plastové sochy, plastový nábytek; (21) plastové výrobky, a to plastové nádoby, plastové hrnky, plastové lahve, plastové talíře a plastové květináče; (28) plastové hračky; (40) opětovné využití materiálů (recyklace odpadu), zpětné získávání materiálu z odpadu, poradenství vztahující se k recyklaci odpadu, služby recyklace odpadů, zpracování odpadů; (42) navrhování výrobků.

(730) **Beechworks s.r.o.**, Lukavická 2792/3, Plzeň, Jižní Předměstí, 30100, CZ

(740) **HAVEL & PARTNERS s.r.o.**, Mgr. Ivan Rámeš, Na Florenci 2116/15, Praha 1, Nové Město, 11000

(210) **O-569686**

(220) 10.02.2021

(320) 10.02.2021

(511) 31

(540)

### fascinating

(510) (31) výrobky zemědělské a lesní výrobky, zejména jabloně, čerstvé ovoce, zejména jablka, čerstvá zelenina.

(730) **Voráček Pavel Ing.**, Radčická 1107/86, Plzeň, Severní Předměstí, 30100, CZ

(740) Baroch Sobota, advokátní kancelář s.r.o., Mgr. Michal Sobota, Belgická 642/15, Praha 2, Vinohrady, 12000

(210) **O-569739**

(220) 12.02.2021

(320) 12.02.2021

(511) 16, 21, 32, 43

(540)

### ROHAN

(510) (16) reklamní, propagační a informační materiály na bázi papíru, tiskoviny, zejména prezentační a firemní publikace, periodika, soubory dat v papírové formě, a to knihy, letáky, plakáty, reklamní tabule z papíru nebo lepenky, tištěné reklamní katalogy, pozvánky, jídelní listky, vývěsky, úctenky, klubové nebo prezentační karty, papírové visačky, papírové etikety, papírové vložky, pohlednice, fotografie, práni, obálky, kalendáře, inzertní noviny, obaly z papíru a plastických hmot, tašky z papíru a plastických hmot náležející do této třídy, samolepky, obtisky, ubrusy a ubrousky papírové, papír, výrobky z papíru, a to ozdobné nebo umělecké předměty z papíru, podložky papírové pod láhve a pod pivní sklenice, tužky všeho druhu; (21) sklenice, pohárky, poháry, číše, džbány, džbánky, láhve, püllitry, korbele, nápojové sklo, skleněné a keramické nádoby a nádoby, skleněné výrobky pro domácnost, keramika na použití v domácnosti, porcelán, tácky papírové k použití v domácnosti, papírové kelímky, plastové kelímky, láhve z plastů; (32) piva všeho druhu, sladina, sladové nápoje, nápoje kvašené nealkoholické, chmelové výtažky pro výrobu piva, přípravky k přípravě

(210) **O-569689**

(220) 10.02.2021

(320) 10.02.2021

(511) 29, 30, 43

(540)

### JACOB'S DONUTS

(510) (29) mléčné a ovocné dezerty, hotová jídla v rámci této třídy, polévky, mléko a mléčné výrobky, máslo, přípravky z másla, džemy, jogurt, lisované ovocné pasty, mandlové mléko, máslový krém, nápoje na bázi mandlového mléka, ochucené ořechy, ovoce obalené v cukru, pomazánky na bázi ořechů, upravené arašídů, upravené lískové ořechy, upravené ořechy; (30) sladké pečivo a výrobky z listového těsta, bagel (chlebové pečivo), sendviče, croissanty, housky, bagety, rolády, plněné pečivo, koblihy, muffiny, palačinky (crêpes), vafle, pekařské výrobky ve formě polotovarů či hotových výrobků, pečené sušenky a koláčky, horká čokoláda, kakao, cukr, mouka a obilninové přípravky, sladké pečivo a cukrovinky, vodová a smetanová zmrzlina, zmrzlina a zmrzlinové výrobky, omáčky

nápojů, nealkoholické nápoje, nealkoholické nápoje obohacené vitamíny nebo minerály, nealkoholické nápoje energetické, nealkoholické nápoje míchané, míchané nápoje na základě piva, pивní koktejly, radlery, nealkoholické aperitivy; (43) služby spojené s provozováním pohostinství, restaurace, samoobslužné restaurace, bary, kavárny, vinárny, cukrárny, rezervace restaurací, poskytování rychlého občerstvení, jídelny, stravování jako je servis jídel a servis nápojů, hromadné stravování, bufety, kiosky, příprava jídel, příprava nápojů, ubytovací služby, rezervace přechodného ubytování, hotelové služby, rezervace hotelů, penziony, rezervace penzionů, stravování pro zvířata, poradenská a informační činnost v oblasti stravování a ubytování.

- (730) **PIVOVAR SVIJANY, a.s.**, č. p. 25, Svijany, 46346, CZ  
(740) STRNAD Patentová a známková kancelář, Ing. Václav Strnad, Rychtářská 375/31, Liberec 14, Ruprechtice, 46014

- (210) **O-569762**  
(220) 12.02.2021  
(320) 12.02.2021  
(511) 5, 9, 35, 44  
(540)



(510) (5) roztoky na kontaktní čočky, čisticí přípravky na kontaktní čočky, léčivé přípravky na výplach očí; (9) brýle, cvikry, sluneční brýle, brýle na sport, brýle proti oslnění světlem, brýlové čočky, kontaktní čočky, korekční čočky (optika), čočky (optika), obroučky na brýle, řetízky na brýle, řetízky na cvikry, šňůrky na brýle, pouzdra na brýle, pouzdra na cvikry, pouzdra na kontaktní čočky, optické sklo, výrobky oční optiky, optické přístroje a nástroje, nástroje s okuláry, binokulární dalekohledy; (35) maloobchodní a velkoobchodní služby s roztoky na kontaktní čočky, čisticími přípravky na kontaktní čočky, léčivými přípravky na výplach očí, brýlemi, cvikry, slunečními brýlemi, brýlemi na sport, brýlemi proti oslnění světlem, brýlovými čočkami, kontaktními čočkami, korekčními čočkami (optika), čočkami (optika), obroučkami na brýle, řetízky na brýle, řetízky na cvikry, šňůrkami na brýle, pouzdry na brýle, pouzdry na cvikry, pouzdry na kontaktní čočky, optickým sklem, výrobky oční optiky, optickými přístroji a nástroji, nástroji s okuláry, binokulárními dalekohledy; (44) služby optiků, lékařské služby, zdravotní péče, poradenská a konzultační činnost v oblasti služeb optiků a výrobků oční optiky.

- (591) Barevná  
(730) **Vzorová společnost 11, s.r.o.**, Mostová 2, Bratislava - městská část Staré Mesto, SK  
(740) Háek, Janeček & Švestka, Patentová a známková kancelář, Mgr. Jaroslav Švestka, U průhonu 827/5, Praha 7, Holešovice, 17000

- (210) **O-569769**  
(220) 14.02.2021  
(320) 14.02.2021  
(511) 44  
(540)



- (510) (44) výsadba stromů, služby týkající se péče o zahrady, poradenství v oboru zemědělství, zahradnictví a lesnictví.  
(591) Barevná  
(730) **Braunč Michal**, Sokolovská 14/324, Praha 9, Vysočany, 19000, CZ

- (210) **O-569773**  
(220) 15.02.2021  
(320) 15.02.2021  
(511) 3, 4, 24, 40  
(540)

### Paní v lese

- (510) (3) čisticí prostředky a vonné přípravky, vonné přípravky pro domácnost, vonné difuzéry s tyčinkami, vonné sáčky, vonné dřevo, pokojové vonné výrobky, vonné směsi, vonné sáčky do prádla, rozpustné vonné vosky, vonné přípravky, prací prostředky, mýdla na praní, prostředky pro praní textilií, tekutá mýdla na praní, soda na praní, na čištění, čisticí prostředky, čisticí prostředky pro domácnost, čisticí prostředky na kosmetické štětečky, čisticí, prací a mycí přípravky, čistící směsi na odstraňování skvrn, čisticí prostředky na mytí nádobí, čisticí prostředky pro použití v domácnosti; (4) vonné svíčky, aromaterapeutické vonné svíčky, svíčky, čajové svíčky, parfémované svíčky, stolní svíčky, plovoucí svíčky; (24) ubrusy (látkové); (40) upcyklace [recyklace odpadů].  
(730) **Kaletová Lenka**, Dolní Chřibská 305, Chřibská, 40744, CZ

- (210) **O-569792**  
(220) 15.02.2021  
(320) 15.02.2021  
(511) 35, 36, 41  
(540)

### ceskadan.cz

- (510) (35) reklama, propagace, řízení, organizace a administrativa obchodní činnosti, obchodní administrativa, kancelářské práce; (36) finanční, peněžní a bankovní služby, pojišťovací služby, služby v oblasti nemovitosti; (41) vzdělávání, školení, zábava, sportovní a kulturní činnosti.  
(730) **Šimek Jiří**, Vršovická 1525/1d, Praha 10, Vršovice, 10100, CZ  
**Stoklásk Jan**, V předpolí 1449/24, Praha 10, Vršovice, 10000, CZ  
**Miřáček Josef**, Dejvická 401/42, Praha 6, Bubeneč, 16000, CZ  
(740) Brož, Sedlatý advokátní kancelář s.r.o., JUDr. Jiří Brož, Vinohradská 2828/151, Praha 3, 13000

- (210) **O-569795**  
(220) 15.02.2021  
(320) 15.02.2021  
(511) 9, 16, 35, 36, 38, 41, 42  
(540)

### S mikrofonem za hokejem

- (510) (9) nahrané a nenahrané nosiče záznamů zvuku a obrazu; (16) časopisy, periodické a neperiodické tiskoviny, propagační tiskoviny, zejména katalogy, prospekty, plakáty, fotografie, knihy; (35) propagační činnost, reklama, zejména prostřednictvím rozhlasového vysílání; (36) organizování dobročinných sbírek, organizování sbírek; (38) provozování rozhlasového vysílání, šíření rozhlasových pořadů a dalšího multimediálního obsahu přes

Internet; (41) činnost vzdělávací, zábavná a vyučovací, pořádání koncertů, agenturní činnost v oblasti umění a kultury, pořádání hudebních soutěží, organizování soutěží (vzdělávacích nebo zábavných), tvorba rozhlasových programů, rozhlasové zpravodajství, publicistika; (42) tvorba a správa webových stránek.

(730) Český rozhlas, Vinohradská 1409/12, Praha 2, Vinohrady, 12000, CZ

(210) O-569796

(220) 15.02.2021

(320) 15.02.2021

(511) 9, 16, 35, 36, 38, 41, 42

(540)

### S mikrofonem za fotbalem

(510) (9) nahrané a nenahrané nosiče záznamů zvuku a obrazu; (16) časopisy, periodické a neperiodické tiskoviny, propagační tiskoviny, zejména katalogy, prospekty, plakáty, fotografie, knihy; (35) propagační činnost, reklama, zejména prostřednictvím rozhlasového vysílání; (36) organizování dobročinných sbírek, organizování sbírek; (38) provozování rozhlasového vysílání, šíření rozhlasových pořadů a dalšího multimediálního obsahu přes internet; (41) činnost vzdělávací, zábavná a vyučovací, pořádání koncertů, agenturní činnost v oblasti umění a kultury, pořádání hudebních soutěží, organizování soutěží (vzdělávacích nebo zábavných), tvorba rozhlasových programů, rozhlasové zpravodajství, publicistika; (42) tvorba a správa webových stránek.

(730) Český rozhlas, Vinohradská 1409/12, Praha 2, Vinohrady, 12000, CZ

(210) O-569801

(220) 16.02.2021

(320) 16.02.2021

(511) 6, 17, 19, 20, 22, 24, 44

(540)



(510) (6) kovové žaluzie, kovové venkovní rolety, ocelové rolety; (17) fólie na okna proti oslňování (tónované fólie); (19) žaluzie, ne kovové, venkovní rolety, ne kovové, ne textilní; (20) vnitřní lamelové rolety, vnitřní okenní rolety a žaluzie z textilu, interiérové textilní okenní rolety, vnitřní okenní rolety a žaluzie z textilu, vnitřní okenní rolety a žaluzie z papíru, papírové rolety, vnitřní okenní rolety a žaluzie z tkaného dřeva; (22) venkovní textilní rolety, markýzy z textilních materiálů, markýzy ze syntetických materiálů; (24) síť proti hmyzu, moskytiéry, síťové záclony, záclony, textilní nebo plastové závěsy a záclony; (44) masáže.

(591) Barevná

(730) SERVIS CLIMAX a.s., Jasenice 1253, Vsetín, 75501, CZ

(210) O-569802

(220) 16.02.2021

(320) 16.02.2021

(511) 9, 25, 28

(540)



(510) (9) osobní ochranné prostředky pro záchranáře; (25) oděvy, ponožky, rukavice, čepice, sportovní čepice; (28) sportovní rukavice pro vodní sporty.

(730) Agama PRO s.r.o., Vršava I 1492, Zlín, 76001, CZ

(740) Halaxová & Halaxová TETRAPAT, Mgr. Eva Halaxová, Jinonická 804/80, Praha 5, Košíře, 15800

(210) O-569810

(220) 16.02.2021

(320) 16.02.2021

(511) 9, 16, 28, 38, 41

(540)

### Rychlík

(510) (9) hardware a software pro informační technologie a audiovizuální zařízení, zařízení a příslušenství na zpracování dat, platební terminály pro zprostředkování on-line plateb, software, elektronické terminály pro generování loterních lístků, počítačové terminály a hardware používaný při provozu loterních a herních systémů, software pro počítačové hry; (16) papír, lepenka, reklamní, propagační a užitkové výrobky z papíru určené pro propagaci, periodické i neperiodické publikace, tištěné informační, reklamní a propagační materiály v rámci této třídy určené pro propagaci, tiskárenské výrobky a kartonážní výrobky, a to krabice, data a databáze na papírových nosičích, psací potřeby, kalendáře, diáře, školní potřeby, sázenky, sázkové tikety, vstupenky; (28) herní terminály, loterní videoterminály, elektronická zařízení pro hraní loterií a her, videoherní terminály, losy, elektronické hrací karty (elektronické stírací losy); (38) telekomunikační služby, mobilní telekomunikační služby, provozování mobilní telekomunikační sítě pro bezdrátový přenos hlasu a dat, služby mobilního připojení k síti Internet včetně vysokorychlostního připojení a přenosu hlasové služby přes internetový protokol, peer-to-peer komunikace, služby instant messaging, osobní komunikační služby, pager služby, služby elektronické pošty, sledování mobilních telefonů pomocí satelitních signálů a zjišťování polohy mobilních telefonů pomocí satelitních signálů, radio-paging, poskytování bezdrátového aplikačního protokolu (WAP), včetně služeb využívajících zabezpečeného komunikačního kanálu, hlasová pošta, provádění videokonferencí, video-telefonní služby, služby zprostředkování přístupu ke všem druhům datových a informačních sítí a Internetu, služby textových a multimediálních zpráv, vytváření a poskytování telekomunikačních a komunikačních databází, služby umožňující spotřebitelům stahovat digitální obsah prostřednictvím sítě a serveru do osobní databáze, provozování on-line komunikačních fór, přenos sportovních utkání, poskytování telekomunikačního přístupu pro sázkové hry, kurzové a jiné sázky a loterie prostřednictvím internetu a počítačových sítí; (41) provoz veškerých hazardních her, včetně těch provozovaných dálkovým přístupem prostřednictvím internetu, tedy loterií, kurzových sázek, totalizátorových her, binga, technických her, živých her, tombol nebo turnajů malého rozsahu, jakožto vykonávání činností spočívajících v uskutečňování hazardních her se záměrem dosažení zisku, zejména příjem sázek a vkladů do hazardní hry, další činnosti organizačního, finančního a technického charakteru související s uvedením hazardní hry do provozu a se zajištěním vlastního provozu, jakož i činnosti potřebné pro ukončení a vypořádání hazardní hry, pořádání a organizování kulturních, sportovních a společenských událostí, soutěží, předprodej a prodej vstupenek,



organizování a pořádání vzdělávacích akcí, provozování sportovních zařízení.

- (730) **SAZKA a.s.**, K Žižkovu 851/4, Praha 9, Vysočany, 19000, CZ  
(740) Halaxová & Halaxová TETRAPAT, Mgr. Eva Halaxová, Jinonická 804/80, Praha 5, Košíře, 15800

- (210) **O-569812**  
(220) 16.02.2021  
(320) 16.02.2021  
(511) 5, 9, 10, 11, 25  
(540)

## NANO2HEALTH

- (510) (5) náplasti (obvazy), náplasti, náplasti pro lékařské účely, lékařské náplasti na obvazování ran; (9) respirátory na filtraci vzduchu, ochranné pracovní oděvy (na ochranu proti nehodám či zranění); (10) oděvy, pokrývky hlavy a obuv pro zdravotnické pracovníky a pacienty; (11) klimatizační filtry, vodní filtry, prachové filtry; (25) rouška (oděvy), overaly, pracovní oděvy.  
(730) **Nano2Health s.r.o.**, Washingtonova 1599/17, Praha 1, Nové Město, 11000, CZ  
(740) Mgr. Jan Toman, Pařížská 1076/7, Praha 1, Staré Město, 11000

- (210) **O-569813**  
(220) 16.02.2021  
(320) 16.02.2021  
(511) 5, 9, 10, 11, 25  
(540)

## NANO2HEALTH

- (510) (5) náplasti (obvazy), náplasti, náplasti pro lékařské účely, lékařské náplasti na obvazování ran; (9) respirátory na filtraci vzduchu, ochranné pracovní oděvy (na ochranu proti nehodám či zranění); (10) oděvy, pokrývky hlavy a obuv pro zdravotnické pracovníky a pacienty; (11) klimatizační filtry, vodní filtry, prachové filtry; (25) rouška (oděvy), overaly, pracovní oděvy.  
(730) **Nano2Health s.r.o.**, Washingtonova 1599/17, Praha 1, Nové Město, 11000, CZ  
(740) Mgr. Jan Toman, advokát, Pařížská 1076/7, Praha 1, Staré Město, 11000

- (210) **O-569824**  
(220) 16.02.2021  
(320) 16.02.2021  
(511) 16, 33  
(540)

## ROBUS

- (510) (16) tiskoviny; (33) vína.  
(730) **ZNOVÍN ZNOJMO, a.s.**, č. p. 404, Šatov, 67122, CZ  
(740) Rott, Růžička & Guttman a spol., Vyskočilova 1566, Praha 4, Michle, 14000

- (210) **O-569826**  
(220) 16.02.2021  
(320) 16.02.2021  
(511) 16, 33  
(540)

## ROBUSTUS

- (510) (16) tiskoviny; (33) vína.  
(730) **ZNOVÍN ZNOJMO, a.s.**, č. p. 404, Šatov, 67122, CZ  
(740) Rott, Růžička & Guttman a spol., Vyskočilova 1566, Praha 4, Michle, 14000

- (210) **O-569827**  
(220) 16.02.2021  
(320) 16.02.2021  
(511) 16, 33  
(540)

## AMMOS

- (510) (16) tiskoviny; (33) vína.  
(730) **ZNOVÍN ZNOJMO, a.s.**, č. p. 404, Šatov, 67122, CZ  
(740) Rott, Růžička & Guttman a spol., Vyskočilova 1566, Praha 4, Michle, 14000

- (210) **O-569844**  
(220) 17.02.2021  
(320) 17.02.2021  
(511) 18, 25, 28  
(540)



**juhi**  
HOBBY HORSES

- (510) (18) řetízkové kabelky, kosmetické kabelky, kožené kabelky, měkké kabelky, stahovací kabelky, dámské kabelky, módní kabelky, dámské kabelky [psaníčka], kabelky vyrobené z imitací kůže, kabelky vyrobené z kůže, kabelky do ruky [bez ucha], kabelky, peněženky a náprsní tašky, kožené popruhy na nošení přes rameno (pro kabelky, tašky), koňské ohlávky, obaly na koňské ohony, koňské podkovy vyrobené z plastických hmot; (25) mikiny, bundy; (28) látkové hračky, hračky-figurky, figurky (hračky), dřevěné hračky, plyšové hračky, hračky zvířata, vycpané hračky, masky (hračky), hračky z textilu, panenky jako hračky, hračky na ježdění, repliky zvířat jako hračky, vycpané hračky - zvířata, hračky vyrobené ze dřeva, hračky ke zprostředkování pocitů domácích mazlíčků, překážky pro traťový sport.  
(730) **Recourse s.r.o.**, Prvního pluku 320/17, Praha 8, Karlín, 18600, CZ

- (210) **O-569847**  
(220) 17.02.2021  
(320) 17.02.2021  
(511) 9, 16, 28, 38, 41  
(540)



- (510) (9) hardware a software pro informační technologie a audiovizuální zařízení, zařízení a příslušenství na zpracování dat, platební terminály pro zprostředkování on-line plateb, software, elektronické terminály pro generování loteriálních lístků, počítačové terminály a hardware používaný při provozu loteriálních a herních systémů, software pro počítačové hry; (16) papír, lepenka, reklamní, propagační a užitkové výrobky z papíru určené pro propagaci, periodické i neperiodické publikace, tištěné informační, reklamní a propagační materiály v rámci této třídy určené pro propagaci, tiskárenské výrobky a kartonážní výrobky, a to krabice, data a databáze na papírových nosičích, psací potřeby, kalendáře, diáře, školní potřeby,



(210) **O-569878**  
(220) 18.02.2021  
(320) 18.02.2021  
(511) 29, 30, 32  
(540)



(510) (29) maso, ryby, drůbež a zvěřina, konzervované, mražené, sušené a vařené ovoce a zelenina, želé, džemy, kompoty, mléko, sýry, máslo, jogurty a jiné mléčné výrobky, potravinářské oleje a tuky; (30) káva, čaj, kakao a náhražky kávy, rýže, těstoviny a nudle, mouka a přípravky vyrobené z obilovin, chléb, pečivo a cukrovinky, čokoláda, cukr, med a melasa, sůl, koření přísady, koření, konzervované byliny, ocet, omáčky a jiná ochucovadla; (32) ovocné nápoje a ovocné šťávy, sirupy a jiné nealkoholické přípravky pro přípravu nápojů.  
(591) Barevná  
(730) **MACHAČ - MALOKAPACITNÍ JATKA s.r.o.**, U školky 696, Mořkov, 74272, CZ

(210) **O-569881**  
(220) 18.02.2021  
(320) 18.02.2021  
(511) 29, 30, 35  
(540)



(510) (29) maso, ryby, drůbež a zvěřina, masné výrobky, paštiky, masové krémy, uzeniny; (30) omáčky (k ochucení), hořčice, ocet, koření; (35) zprostředkování obchodní činnosti s výrobky uvedenými výše ve třídách 29 a 30, reklama, propagace, management, export, import.  
(591) Barevná  
(730) **Landa Petr**, Řezníčkova 220, Kojetice, 25072, CZ  
(740) PROPATENT, Ing. Vlasta Sedláčková, Pod Pekařkou 107/1, Praha 4, Podolí, 14700

(210) **O-569887**  
(220) 18.02.2021  
(320) 18.02.2021  
(511) 19, 20, 37  
(540)

### Naturliving

(510) (19) akustické panely (nekovové), altánky (konstrukce nekovové), desky pro stavebnictví (nekovové), dřevěná dlažba, dřevěná prkna pro stavebnictví, dřevěné obložení, dřevěné palubky, dřevo jako polotovar, dveře (nekovové), konstrukce pro stavebnictví (nekovové), kurníky (nekovové), latě (nekovové), montované domy soupravy (nekovové), nátěrové hmoty (stavební materiály), nosníky (nekovové), obklady stěn pro stavebnictví (nekovové), obložení pro stavebnictví (nekovové), okenice

(nekovové), okenní rámy (nekovové), okna (nekovové), opláštění pro stavebnictví (nekovové), oplocení (nekovové), opracované stavební dřevo, přenosné stavby (nekovové), přenosné zvukotěsné kabiny (nekovové), příčky (nekovové), přístřešky nad vchodem konstrukce (nekovové), řezivo, stánky, stavby (nekovové), stavební dřevo, stavební materiály (nekovové), stavební panely (nekovové), stropy (nekovové), střešní krytiny (nekovové), střešní okapy (nekovové), špaletová okna (nekovová), trámký (tesařství), trámy (nekovové), trhové stánky, tvarovatelné dřevo, venkovní rolety (nekovové a netextilní), vitráže do oken, voliéry (konstrukce nekovové), vrata (nekovová), zárubně dveří (nekovové), žaluzie (nekovové); (20) bedny (nekovové), boudy pro domácí mazlíčky, hnízdicí budky pro domácí mazlíčky, kádě, krabice ze dřeva nebo plastu, laťové přepravní bedny, manipulační palety (nekovové), nábytek, nákladové palety (nekovové), police (k nábytku), policové skříně, ponky, pracovní stoly, přepravní palety (nekovové), psí boudy, ptačí budky, rakve, regály (nábytek), truhlářské výrobky, úložné police, vnitřní okenice (nábytek), zástěny (nábytek); (37) demolice budov, instalace dveří a oken, instalace technických sítí na staveništích, izolace budov, klempířství, lakování, malba a nátěr interiéru a exteriéru, montáž lešení, pokrývačské služby, pronájem stavebních strojů a zařízení, služby elektrikářů, stavební informace (poskytování stavebních informací), stavební poradenství, stavění obchodních stánků a obchodů, tapetování, truhlářské služby, výstavba a opravy skladů, výstavba, zednické služby, zednictví.  
(730) **Naturliving s.r.o.**, Řijnová 699/25, Plzeň, 32100, CZ

(210) **O-569893**  
(220) 18.02.2021  
(320) 18.02.2021  
(511) 3, 5, 35  
(540)

### BEWIT PANACEA

(510) (3) kosmetické výrobky, esenciální oleje, přírodní aromatické látky, vonné oleje a směsi vonných olejů, masážní oleje, vůně a parfémy, toaletní vody, kosmetické krémy a emulze, mýdla, líčidla, deodoranty pro osobní potřebu, pleťová kosmetika, pleťové krémy, přípravky pro holení, kosmetické soupravy, vlasová kosmetika, šampóny a kondicionéry, ústní kosmetika, zubní pasty, ústní vody (ne pro léčebné účely), čisticí prostředky, prací prostředky, bělicí prostředky, odmašťovací přípravky, lešticí přípravky, vzorky kosmetických výrobků; (5) potravinové doplňky, vitamíny, minerály a stopové prvky pro výživu organismu, doplňky stravy obohacené vitamíny, minerály nebo stopovými prvky, doplňky stravy pro fyzicky aktivní osoby, sportovce a rekonvalescenty, nutriční a dietetické přípravky a nápoje pro léčebné účely, posilující poživatiny, extrakty a potraviny pro zvláštní výživu k léčebným účelům, potraviní doplňky pro posílení imunity organismu a zlepšení zdraví, farmaceutické výrobky a léčiva, dezinfekční výrobky, lékařské roztoky, léčivé čaje, léčivé byliny, léčebné oleje, vzorky potravinových doplňků; (35) maloobchodní, velkoobchodní a elektronický prodej kosmetických výrobků, esenciálních olejů, potravin, potravinových doplňků, nápojů, léčiv, čisticích a pracích prostředků, reklama, reklama on-line, marketing, marketing on-line, obchodní průzkumy, předvádění výrobků, automatizované i ruční zpracování dat, správa obchodních dat, obchodní poradenství, obchodní administrativní, pořádání reklamních a prodejních akcí s výše uvedenými výrobky ve třídách 3 a 5, distribuce reklamních materiálů a vzorků výrobků, poskytování obchodních a prodejních informací v rámci prodeje výrobků.  
(730) **BEWIT FRANCHISE, s.r.o.**, Michalská 2030, Ostrava, Slezská Ostrava, 71000, CZ  
(740) Ing. Jarmila Javoříková, patentový zástupce, Slunečná 4566, Zlín, 76005

(210) **O-569894**  
(220) 18.02.2021  
(320) 18.02.2021  
(511) 3, 5, 35  
(540)

### BEWIT MERKABA

(510) (3) kosmetické výrobky, esenciální oleje, přírodní aromatické látky, vonné oleje a směsi vonných olejů, masážní oleje, vůně a parfémy, toaletní vody, kosmetické krémy a emulze, mýdla, líčidla, deodoranty pro osobní potřebu, pleťová kosmetika, pleťové krémy, přípravky pro holení, kosmetické soupravy, vlasová kosmetika, šampóny a kondicionéry, ústní kosmetika, zubní pasty, ústní vody (ne pro léčebné účely), čisticí prostředky, prací prostředky, bělicí prostředky, odmašťovací přípravky, lešticí přípravky, vzorky kosmetických výrobků; (5) potravinové doplňky, vitamíny, minerály a stopové prvky pro výživu organismu, doplňky stravy obohacené

vitamíny, minerály nebo stopovými prvky, doplňky stravy pro fyzicky aktivní osoby, sportovce a rekonvalescenty, nutriční a dietetické přípravky a nápoje pro léčebné účely, posilující poživatiny, extrakty a potraviny pro zvláštní výživu k léčebným účelům, potravin doplňky pro posílení imunity organismu a zlepšení zdraví, farmaceutické výrobky a léčiva, dezinfekční výrobky, lékařské roztoky, léčivé čaje, léčivé byliny, léčebné oleje, vzorky potravinových doplňků; (35) maloobchodní, velkoobchodní a elektronický prodej kosmetických výrobků, esenciálních olejů, potravin, potravinových doplňků, nápojů, léčiv, čistících a pracích prostředků, reklama, reklama on-line, marketing, marketing on-line, obchodní průzkumy, předvádění výrobků, automatizované i ruční zpracování dat, správa obchodních dat, obchodní poradenství, obchodní administrativa, pořádání reklamních a prodejních akcí s výše uvedenými výrobky ve třídách 3 a 5, distribuce reklamních materiálů a vzorků výrobků, poskytování obchodních a prodejních informací v rámci prodeje výrobků.

- (730) **BEWIT FRANCHISE, s.r.o.**, Michalská 2030, Ostrava, Slezská Ostrava, 71000, CZ  
(740) Ing. Jarmila Javoříková, patentový zástupce, Slunečná 4566, Zlín, 76005

(210) **O-569921**

- (220) 19.02.2021  
(320) 19.02.2021  
(511) 5, 9, 10, 16, 25, 28, 35, 40  
(540)

### INTELSOL

- (510) (5) dezinfekční a antiseptické přípravky, dezinfekční přípravky pro hygienické účely, přípravky k dezinfekci rukou, dezinfekční ubrousky; (9) ochranné štíty, štíty (ochrana obličeje), ochranné rukavice, ochranné masky, teploměry, filtry do dýchacích masek, filtry dýchacích masek (ne lékařské), dýchací masky, respirátory na filtraci vzduchu, masky proti znečištění na ochranu dýchacího ústrojí, dýchací masky, ne pro umělé dýchání, laboratorní filtry, čipové karty; (10) roušky chirurgické, roušky pro lékařský personál, roušky k lékařskému použití, respirátory k lékařskému použití, chirurgické masky vysokofiltrací, chirurgické dýchací masky, lékařské monitorovací dechu, respirační masky k lékařskému použití, ochranné dýchací masky pro lékařské použití, ochranné dýchací masky pro chirurgické použití, ochranné dýchací masky vyrobené z netkaných materiálů pro lékařské použití, vložky do dýchacích masek k chirurgickému použití, vložky do dýchacích masek k lékařskému použití, ochranné dýchací masky vyrobené z netkaných materiálů pro chirurgické použití, ochranné dýchací masky na umělé dýchání, respirační masky pro umělé dýchání, vložky do dýchacích masek k lékařskému použití, operační roušky, lékařské filtrační membrány, lékařské testovací vybavení, rukavice pro lékařské účely, operační rukavice, jednorázové ochranné rukavice k lékařským účelům, ochranné oděvy pro lékařské účely; (16) tužky, pera, papírnické zboží, organizéry pro papírenství; (25) rouška [oděvy], sportovní oblečení, trička; (28) sportovní vybavení, hry; (35) merchandising, tvorba reklamních předmětů a reklam, prezentace, předvádění (pro propagační/reklamní účely), reklamní agentury, služby marketingových agentur, služby reklamní agentury, grafická úprava pro reklamní účely, návrh reklamních materiálů, reklamní průzkum, navrhování marketingových průzkumů, navrhování reklamních letáků, kreslení návrhů pro reklamní účely, služby navrhování obchodních značek (reklama a propagace), marketing, distribuce zboží k reklamním účelům, propagace prodeje, pořádání a řízení reklamních akcí; (40) tisk na textilie, tisk, tisk reklamních materiálů, rytí, gravírování.

- (730) **Intelsol s.r.o.**, Rybná 716/24, Praha 1, Staré Město, 11000, CZ  
(740) PatentEnter s.r.o., Koliště 1965/13a, Brno, Černá Pole, 60200

(210) **O-569941**

- (220) 19.02.2021  
(320) 19.02.2021  
(511) 7  
(540)

### FLOATRAX

- (510) (7) zemědělské nástroje jiné než na ruční pohon, zemědělské dopravníky, tažné zemědělské stroje, pluhý pro zemědělské účely, žací stroje, radlice, brány (traktorem tažené zemědělské nářadí), kypřiče (zemědělské nástroje), pýchovací stroje, sečí stroje, sečí stroje (části strojů), kultivátory (stroje), sekačky na trávu, gumové pásy jako součásti pásových podvozků zemědělských strojů.

- (730) **BEDNAR FMT s.r.o.**, Lohenická 607, Praha 9, Vinoř, 19017, CZ  
(740) Mgr. David Müller, Filipova 2016/6, Praha 4, Chodov, 14800

(210) **O-569971**

- (220) 22.02.2021  
(320) 22.02.2021  
(511) 30, 35, 40  
(540)



- (510) (30) zpracovaná mouka a jejich směsi obsahující všechny přísady nutné pro výrobu pekařských, cukrárenských a cukrářských výrobků, pečivové směsi, suroviny a polotovary pro pekárenskou a cukrářskou výrobu nezařazené v jiné třídě, zpracované obilniny ve formě přírodních kvasů, upravené nebo jinak zpracované obilniny a zrna, upravené nebo jinak zpracované byliny, ne pro léčebné účely, potraviny rostlinného původu spadající do této třídy, zahušťovací a pojící činidla pro pekařské výrobky spadající do této třídy, chléb se záparou, chléb všech druhů, veškeré chlebové výrobky a pekařské výrobky na bázi chleba, chléb bez konzervačních látek, veškeré výrobky z chlebového těsta s obsahem semen, ořechů anebo s amarantem, s ovesnými vločkami, s rostlinnými a/nebo minerálními látkami, veškeré výrobky na bázi chleba, chléb nekynutý, toustový chléb, tousty, bagety, cereální výrobky racionální výživy s výrobky s nízkým obsahem tuků k lidské spotřebě, pekárenské bezlepkové a dietní výrobky pro nemedicijnální účely včetně pekárenských výrobků pro redukční dietu, vícezrné a celozrné pekařské výrobky s obsahem vláknin, pekařské výrobky slané, pekařské výrobky s masem, s paštikami, se sýrem, s vejci, se zeleninou, s rybami a s plody moře, trvanlivé pečivo, pekárenské výrobky k dopečení a k dalšímu zpracování, polotovary pekařských výrobků, výrobky z mouky, z obilovin, z olejnin, ze semen, z rýže, ze sóji a z kukuřice a/nebo jejich směsí vše v rámci této třídy, tousty, žemle, běžné pečivo, vánoční pečivo a cukroví, sladké pečivo, rolády, buchty, bábovky, vánočky, jemné pečivo, cukrářské výrobky a dorty, veškeré pekařské výrobky s pomazánkami, obložené, plněné a zdobené, veškeré pekařské výrobky a pekařské trvanlivé výrobky, předpečené a zmrazené pekařské výrobky, extrudované a expandované výrobky spadající do této třídy, výrobky studené kuchyně a občerstvení zhotovené z výrobků spadajících do třídy 30; (35) maloobchodní služby v oblasti potravin, zprostředkování obchodu s výrobky výše uvedenými ve třídě 30, reklamní a propagační činnost, administrativní služby v oblasti příjmu prodejních objednávek, cenové nabídky na zboží a služby; (40) zpracování potravin, pekárenská a cukrářská výroba, zpracování a úprava surovin pro pekárenskou, těstářskou a cukrářskou výrobu, pekárenská, těstářská a cukrárenská činnost a s tím související služby v rámci této třídy, zprostředkovatelská činnost v oblastech mlynářství, těstářské, pekařské a cukrářské výroby.

- (591) Barevná  
(730) **Bílý Tomáš**, Kolumbova 256/7, Ostrava, Hrabová, 72000, CZ  
(740) Ing. Pavel Nádvořík s.r.o., Klínová 620/1, Ostrava, Hulváky, 70900

(210) **O-569980**  
(220) 22.02.2021  
(320) 22.02.2021  
(511) 5, 11, 35, 37  
(540)



(510) (5) antibakteriální farmaceutika, antibakteriální mýdla, antibakteriální gely, antibakteriální ubrousky, antibakteriální přípravky, dezinfekční přípravky, osvěžovače vzduchu ve spreji, hygienické přípravky a hygienické výrobky, hygienické sterilizační přípravky, hygienická obinadla, dezinfekční prostředky pro hygienické účely, čisticí ubrousky napuštěné dezinfekčními přípravky pro hygienické účely, antiseptické přípravky, léčebná a dezinfekční mýdla a čisticí přípravky, bezchlórová desinfekce; (11) sterilizační, dezinfekční a dekontaminační zařízení, dezinfekční přístroje, dávkovače dezinfekčních přípravků do umýváren; (35) velkoobchodní a maloobchodní služby zaměřené na farmaceutické, veterinářské a hygienické přípravky a lékařské potřeby, velkoobchodní a maloobchodní prodej s antibakteriální farmaceutikou, antibakteriálními, desinfekčními a antiseptickými prostředky a antibakteriálními a hygienickými pomůckami a sterilizačními, dezinfekčními a dekontaminačními zařízeními, zásilkový prodej a elektronický obchod (e-shop) prostřednictvím komunikačních sítí (Internet) s antibakteriální farmaceutikou, antibakteriálními, desinfekčními a antiseptickými prostředky a antibakteriálními a hygienickými pomůckami a sterilizačními, dezinfekčními a dekontaminačními zařízeními, merchandising, dodavatelské služby pro třetí osoby, administrativní zpracování objednávek, zprostředkování obchodních a komerčních kontaktů, prezentace výrobků v komunikačních médiích pro účely maloobchodu, marketing, psaní reklamních textů, zpracování textů; (37) dezinfekce, dezinfekce objektů, dezinfekční služby, dezinfekce prostor proti zamoření virem a bakteriemi, dezinfekce budov proti virovému a bakteriálnímu zamoření, úklid interiérů (budov), úklid kancelářských budov a komerčních prostorů, úklid veřejných prostorů, úklid objektů.

(730) **Protective Care s.r.o.**, Univerzitní 684/6, Praha 10, Malešice, 10800, CZ  
(740) zaeRkovoano s.r.o., Vršovická 478/51, Praha 10, Vršovice, 10100

(210) **O-569983**  
(220) 22.02.2021  
(320) 22.02.2021  
(511) 3, 5  
(540)



(510) (3) neléčivé kosmetické a toaletní přípravky, neléčivé přípravky pro ústní hygienu, parfumerie, éterické oleje, bělicí přípravky a další prací prostředky, přípravky na čištění, leštění, drhnutí a broušení; (5) farmaceutika, léčebná a veterinární přípravky, hygienické přípravky pro zdravotnické účely, dietetické potraviny a přípravky upravené pro léčebné či veterinární účely, potraviny pro kojence a batolata, potravinové doplňky pro lidskou spotřebu a zvířata, náplasti, obvazové materiály a krytí, materiály pro plombování zubů, dentální vosky, dezinfekční přípravky, přípravky na hubení škůdců, fungicidy, herbicidy.

(730) **MediCredit a.s.**, Branická 213/53, Praha 4, Braník, 14700, CZ  
(740) Mgr. Petr Olbort, Nad Vývozem 4828/4828, Zlín, 76005

(210) **O-569986**  
(220) 22.02.2021  
(320) 22.02.2021  
(511) 3, 5, 25, 30  
(540)



(510) (3) kosmetické přípravky, parfumerie, přípravky pro osobní hygienu, kosmetické přípravky pro osobní hygienu, kosmetika v podobě olejů, mastí pro kosmetické použití, drogistické výrobky spadající do této třídy; (5) potravinové doplňky pro lidskou spotřebu, výživové doplňky pro sportovce, vitaminy, minerály, spalovače tuků, proteiny, kloubní výživa, sacharidy, komplexní aminokyseliny; (25) obuv, oděvy, pánské a dámské spodní prádlo, pánské a dámské plavky, pásky košile, punčochy a ponožky, fitness oblečení; (30) čaj, čajové směsi, káva, kávové nápoje, kakao kakaové nápoje, oplatky, sušenky, tyčinky.

(730) **Kotvan Partners s.r.o.**, Spačinská cesta 633/13, Trnava, SK  
(740) Ing. Vítězslav Žák, patentový zástupce, Ostrovická 472/4, Troubsko, 66441

(210) **O-570003**  
(220) 22.02.2021  
(320) 22.02.2021  
(511) 41, 43  
(540)



**CAFE MOSAIC**  
CHOCOLATE & WINE

(510) (41) organizování a vedení konferencí, kongresů, koncertů a seminářů, organizování kulturních a vzdělávacích akcí a výstav, organizování zábavných akcí, pronájem prostor k pořádání společenských a kulturních akcí; (43) kavárny, služby kaváren, služby vináren, restaurace, bary, restaurační a barové služby, poskytování občerstvení, catering, služby zajišťující stravování a nápoje.

(730) **Café Mosaic s.r.o.**, Odborů 278/4, Praha 2, Nové Město, 12000, CZ  
(740) Mgr. Daniel Macek, advokát, Mgr. Daniel Macek, Haštalská 1072/6, Praha 1, Staré Město, 11000

(210) **O-570004**  
(220) 22.02.2021  
(320) 22.02.2021  
(511) 3, 5, 25  
(540)



(510) (3) mýdla na praní, tekutá mýdla na praní, mycí přípravky pro intimní hygienu nebo deodoranční použití (toaletní potřeby); (5) menstruační kalhotky, hygienické kalhotky, inkontinenční oděvy; (25) spodní prádlo, plavky, podprsenky na kojení, funkční spodní prádlo.  
(730) **SaYu s.r.o.**, Červená Skála 338, Husinec, Řež, 25068, CZ  
(740) Advokátní kancelář Rovenská & partneři, s.r.o., Mgr. Petr Topka, U Prašné brány 1078/1, Praha 1, Staré Město, 11000

(210) **O-570009**  
(220) 23.02.2021  
(320) 23.02.2021  
(511) 6, 19, 27, 37, 39  
(540)

**ALTIN**

(510) (6) podlahové lišty kovové, podlahové lišty soklové kovové; (19) podlahové lišty nekovové, podlahové soklové lišty nekovové, vinylové obklady, podlahové spojky nekovové; (27) podlahové krytiny, vinylové podlahové krytiny, podlahové podložky; (37) pokládka podlah, podlahářství; (39) doprava, doprava zboží, přeprava.  
(730) **ALTIN GROUP s.r.o.**, nám. T. G. Masaryka 1281, Zlín, 76001, CZ  
(740) Mgr. Dagmar Ressoová Maršíková, advokátka, Ševcovská 3246, Zlín, 76001

(210) **O-570010**  
(220) 23.02.2021  
(320) 23.02.2021  
(511) 43  
(540)



(510) (43) služby zajišťující stravování a nápoje, dočasné ubytování.  
(730) **Wake up hostel s.r.o.**, Křenová 290/8, Brno, 60200, CZ

(210) **O-570025**  
(220) 23.02.2021  
(320) 23.02.2021  
(511) 20, 29, 30, 32  
(540)

**FREADY**

(510) (20) nádoby a uzávěry a držáky pro ně (nekovové), krabice a bedny a boxy (nekovové), figurky a umělecké předměty a ozdoby a dekorativní předměty (vyrobené z materiálů jako dřevo, vosk, sádra nebo umělá hmota, zahrnuté v této třídě); (29) zpracované ovoce (marmelády), houby a zelenina, ořechy a luštěniny, ptačí vejce a vaječné výrobky, polévky a vývary, masové výtahy, mléčné výrobky a jejich náhražky, maso a masné výrobky (paštiky, salámy), jedlé oleje a tuky, ryby, mořské plody a měkkýši - neživí; (30) cukr, cukrovinky, sladkosti (bonbóny), sladké tyčinky a žvýkačky, sušenky, čokoláda, přírodní sladidla, sladké polevy a náplně, výrobky z včelích produktů, cereálie, káva a čaj a kakao a jejich náhražky, led, zmrzlina, mražené jogurty a sorbety, soli, chuťové přísady, ochucovadla a koření, zpracované obilí a škrob a produkty z nich vyrobené, pečící přípravky a droždí; (32) nealkoholické nápoje, pivo a pivovarnické výrobky, přípravky pro výrobu nápojů.  
(730) **Voňavka Radek**, Kubelíkova 2602, Kladno, 27201, CZ

(210) **O-570027**  
(220) 23.02.2021  
(320) 23.02.2021  
(511) 36  
(540)



(510) (36) realitní zprostředkování, nákup, prodej, správa a údržba nemovitostí.  
(730) **Pokorný Miroslav Mgr.**, Velká Dominikánská 102/23, Litoměřice, Litoměřice-Město, 41201, CZ  
(740) Mgr. Jana Šuranová Traplová, advokátka, Přístavní 531/24, Praha 9, Holešovice, 17000

(210) **O-570028**  
(220) 23.02.2021  
(320) 23.02.2021  
(511) 12  
(540)

**ottobike**

(510) (12) pozemní, vzdušné, vodní a železniční dopravní prostředky, elektrická vozidla, samovyvažující skútry, rámy jízdních kol, motory pro jízdní kola, motory pro pozemní vozidla, elektrická jízdní kola, koloběžky [dopravní prostředky], skútry (motocykly), skútry (vozíky) pro seniory a invalidy, rámy motocyklů, kola pro jízdní kola, brzdové kotouče pro vozidla, karoserie pro vozidla, golfové vozíky [vozidla], gyroskopické jednokolky, motocykly, převodovky pro pozemní vozidla, jízdní kola, lokomotivy.  
(730) **ottobike Co., Ltd.**, 6F., No.258, Nanyang St., Xizhi Dist., 22154 New Taipei City, TW  
(740) **ZIVKO MIJATOVIC & PARTNERS s.r.o.**, Jugoslávských partyzánů 639/26, Praha 6, Bubeneč, 16000

(210) **O-570036**  
(220) 23.02.2021  
(320) 23.02.2021  
(511) 3, 5, 29  
(540)



(510) (3) přírodní kosmetika; (5) výživové doplňky; (29) semínka [zpracovaná -].  
(591) Barevná  
(730) **Krupa Ondřej**, Vrchní cesta 122, Štramberk, 74266, CZ

(210) **O-570038**  
(220) 23.02.2021  
(320) 23.02.2021  
(511) 35, 38, 41  
(540)

### Aktu Media

(510) (35) služby konkurenčního zpravodajství, produkce reklamních materiálů, produkce televizních a rozhlasových reklam; (38) služby zpravodajské agentury, předávání zpráv zpravodajským organizacím, zpravodajské agentury (přenos zpráv), vysílání finančního zpravodajství prostřednictvím rozhlasu, vysílání finančního zpravodajství prostřednictvím satelitu, služby zpravodajských agentur pro elektronický přenos, telekomunikační služby, digitální přenos dat, digitální přenos hlasu, digitální přenosy audio a video dat, dobročinné služby, a to telekomunikační služby, doručování zpráv elektronickými médii, dodávání digitálních, audio a/nebo videozáznamů prostřednictvím telekomunikací, elektronické komunikační sítě, informace o telekomunikaci, elektronický přenos zpráv a dat, informace ohledně komunikace, služby rozhlasového a televizního vysílání, poskytování přístupu k obsahu, webovým stránkám a portálům; (41) fotografické zpravodajství, služby reportérů (zpravodajství), poskytování televizních zpravodajských pořadů, služby zpravodajských reportérů, příprava zpravodajských programů k vysílání, příprava zpravodajských programů pro kina, zpravodajské služby pro rozhlas a televizi, zábava ve formě televizních zpravodajských show, poskytování on-line informačních zpravodajů v oboru sportovní zábavy, televizní produkce, produkce filmů, produkce audioprogramů, produkce rozhlasových programů, produkce audiovizuálních prezentací, produkce živých představení, produkce televizních filmů, produkce zvukových záznamů, produkce rozhlasové zábavy, produkce televizních pořadů, produkce filmů ve studiích, filmová a video produkce.

(730) **Neonsoft s.r.o.**, Korunní 588/4, Praha 2, Vinohrady, 12000, CZ  
(740) **Mgr. PETR ŽIŽKA**, advokátní kancelář, **Mgr. Petr Žižka**, Sedláčkova 209/16, Plzeň, Vnitřní Město, 30100

(210) **O-570039**  
(220) 23.02.2021  
(320) 23.02.2021  
(511) 35, 41, 43  
(540)



(510) (35) inzertní, reklamní a propagační činnost, poskytování pomoci při provozu obchodu, a to v oblasti sportovní, zábavní a kulturní činnosti a pohostinství, obstaravatelská a zprostředkovatelská činnost, a to v oblasti zábavní, kulturní a sportovní činnosti a pohostinství, obchodní výstavy, marketing, administrativní práce, vystavování a nabízení zboží, a to v oblasti zábavní, kulturní a sportovní činnosti a pohostinství; (41) výchovná, vzdělávací, kulturní, zábavní a sportovní činnost, a to provozování zábavních zařízení a zařízení pro volný čas, provozování dětských zábavních parků a hřišť a sportovních zařízení, provozování pouťových atrakcí a lunaparků, vydavatelství a nakladatelství; (43) restaurační a pohostinská činnost, a to provozování restaurací, barů, bufetů, automatu rychlého občerstvení, kaváren, ubytovací služby, a to provozování hotelů, kempů a penzionů.

(730) **Horák David**, č. p. 289, Čemilov, 50343, CZ  
(740) **Mgr. PETR ŽIŽKA**, advokátní kancelář, **Mgr. Petr Žižka**, Sedláčkova 209/16, Plzeň, Vnitřní Město, 30100

(210) **O-570041**  
(220) 23.02.2021  
(320) 23.02.2021  
(511) 3, 7, 21, 35  
(540)



(510) (3) čisticí činidla na ruce, antiperspirační mýdla, mýdla a gely, kosmetická mýdla, krémová mýdla, přípravky pro osobní hygienu a kosmetické přípravky, mýdla na ruce, vonné oleje a aromatické výtažky, čisticí prostředky a vonné přípravky, antistatické přípravky pro použití v domácnosti, barvy (odstraňovací přípravky pro -), bělicí přípravky, čisticí gely na WC, čisticí činidla na sklo, čisticí hadry (utěrky) napuštěné přípravky pro leštění, čisticí přípravky, čisticí přípravky na toalety, čisticí přípravky na trouby, čisticí přípravky na záchodové mísy, čisticí přípravky používané na vozidla, čisticí prostředky k použití v domácnosti, čisticí prostředky na mrazáky, čisticí prostředky na mytí nádobí, čisticí prostředky na okna (leštidla), čisticí prostředky na okna ve spreji, čisticí prostředky na toalety, lešticí prostředky, mýdlo na kůži, odmašťovací rozpouštědla, s výjimkou těch používaných ve výrobních procesech, odstraňovače mastnoty, prací prostředky, prášek do myčky na nádobí, přípravek na leštění podlah, přípravky k čištění koberců, přípravky k mytí podlahy; (7) roboty na úklid, vysávací drtiče na úklid odpadu, stroje na zametání a vysávání, na čištění, mytí a praní, automatické stroje na zametání bazénů, bezdrátové zametače, bezpilotní čisticí vozidla, bezšňůrové vysavače, centrální vysavače, čističe obuvi (elektrické kartáče), čisticí přístroje parní, čisticí zařízení (elektrické) [leštění], domácí vysavače, domácí pračky, dávkovače tekutých saponátů, elektrické kartáče, elektrické domácí vysavače, elektrické kartáče jako části strojů, elektrické pračky na oděvy, elektrické ruční vysavače, elektrické smetáky, elektrické stroje a zařízení na čištění, filtry a sáčky na prach do vysavačů, hadice k vysavačům, kartáče pro čištění potrubí, kombinovaná zařízení na praní a sušení, mycí stroje na hrnce, myčky na nádobí pro domácnost, prach (čisticí zařízení na odstraňování -); (21) úklidové hadry, úklidové utěrky, smetáky na úklid, látkové rukavice na

úklid, čisticí a úklidové potřeby, lopatky na úklid zvířecích exkrementů, rukavice na úklid do domácnosti, utěrky na úklid z mikrovlákna, domácí náčiní k úklidu, kartáče a materiály na výrobu kartáčů, abrazivní disky pro použití na čištění kuchyně, abrazivní houbičky, abrazivní houbičky a destičky pro domácnost nebo kuchyň, antistatické utěrky pro použití v domácnosti, aplikátory vosku na leštění podlah k připevnění na násadu mopu, asfaltěský kartáč s dlouhou násadou, bavlněný odpad na čištění, drátěnky, čisticí válečky na podlahy, čisticí ubrousky na brýle, dávkovače mýdla, dávkovače tekutého mýdla, dávkovače tekutého mýdla (pro domácí použití), dávkovače tekutin pro použití na láhve, desky na sušení vypraných, naškrobených a poté vypnutých součástí kimona [hari-ita], dřezy na praní (škopky), držáky na mycí houby, držáky uzpůsobené na papírové utěrky, papírové ručníky, papír na leštění a papír na čištění, elektrické kartáče (jiné než součásti strojů), gumové rukavice pro použití v domácnosti, hadříky na čištění obuvi, hadříky na otírání čoček, hadry na leštění, hadry na mytí nádobí, hadry na mytí podlah, jednorázové návleky na prachovky na čištění, hygienické nádoby pro domácí zvířata, kartáče, košťata, osvěžovače vzduchu (přístroje), difuzéry aromatických olejů, jiné než vonné tyčinky, stojany na vonné tyčinky, rozprašovače parfémů, potřeby na čištění toalet a koupelen, držáky na záchodové štětky, kbelíky do koupelny, WC zvonky;

(730) **AllServices Group s.r.o.**, Nademlejská 600/1, Praha 9, Hloubětín, 19800, CZ

(740) Mgr. PETR ŽIŽKA, advokátní kancelář, Mgr. Petr Žížka, Sedláčkova 209/16, Plzeň, Vnitřní Město, 30100

(210) **O-570045**  
(220) 24.02.2021  
(320) 24.02.2021  
(511) 35, 38, 41, 45  
(540)



(510) (35) cílené zasilání reklamních materiálů, cílený marketing, reklama, propagace, styk s veřejností; (38) přenos digitálních souborů, přenos elektronické pošty, rozhlasové vysílání, televizní vysílání; (41) výuka, vzdělávací služby, školení, akademie (vzdělávání), dálkové vzdělávání, poskytování informací v oblasti vzdělávání, školní vzdělávání; (45) ostraha, poradenství v oblasti zabezpečení fyzické ochrany, sledování poplašných a bezpečnostních zařízení.

(591) Barevná

(730) **Česká republika - Ministerstvo vnitra**, Nad štolou 936/3, Praha 7, Holešovice, 17000, CZ

(210) **O-570044**  
(220) 24.02.2021  
(320) 24.02.2021  
(511) 35, 38, 41, 45  
(540)



(510) (35) cílené zasilání reklamních materiálů, cílený marketing, reklama, propagace, styk s veřejností; (38) přenos digitálních souborů, přenos elektronické pošty, rozhlasové vysílání, televizní vysílání; (41) výuka, vzdělávací služby, školení, akademie (vzdělávání), dálkové vzdělávání, poskytování informací v oblasti vzdělávání, školní vzdělávání; (45) ostraha, poradenství v oblasti zabezpečení fyzické ochrany, sledování poplašných a bezpečnostních zařízení.

(730) **Česká republika - Ministerstvo vnitra**, Nad štolou 936/3, Praha 7, Holešovice, 17000, CZ

(210) **O-570046**  
(220) 24.02.2021  
(320) 24.02.2021  
(511) 35, 38, 41, 45  
(540)



(510) (35) cílené zasilání reklamních materiálů, cílený marketing, reklama, propagace, styk s veřejností; (38) přenos digitálních souborů, přenos elektronické pošty, rozhlasové vysílání, televizní vysílání; (41) výuka, vzdělávací služby, školení, akademie (vzdělávání), dálkové vzdělávání, poskytování informací v oblasti vzdělávání, školní vzdělávání; (45) ostraha, poradenství v oblasti zabezpečení fyzické ochrany, sledování poplašných a bezpečnostních zařízení.

(730) **Česká republika - Ministerstvo vnitra**, Nad štolou 936/3, Praha 7, Holešovice, 17000, CZ



(210) **O-570047**  
(220) 24.02.2021  
(320) 24.02.2021  
(511) 35, 38, 41, 45  
(540)



(510) (35) cílené zasílání reklamních materiálů, cílený marketing, reklama, propagace, styk s veřejností; (38) přenos digitálních souborů, přenos elektronické pošty, rozhlasové vysílání, televizní vysílání; (41) výuka, vzdělávací služby, školení, akademie (vzdělávání), dálkové vzdělávání, poskytování informací v oblasti vzdělávání, školní vzdělávání; (45) ostraha, poradenství v oblasti zabezpečení fyzické ochrany, sledování poplašných a bezpečnostních zařízení.  
(591) Barevná  
(730) **Česká republika - Ministerstvo vnitra**, Nad štolou 936/3, Praha 7, Holešovice, 17000, CZ

(210) **O-570048**  
(220) 24.02.2021  
(320) 24.02.2021  
(511) 35, 38, 41, 45  
(540)



(510) (35) cílené zasílání reklamních materiálů, cílený marketing, reklama, propagace, styk s veřejností; (38) přenos digitálních souborů, přenos elektronické pošty, rozhlasové vysílání, televizní vysílání; (41) výuka, vzdělávací služby, školení, akademie (vzdělávání), dálkové vzdělávání, poskytování informací v oblasti vzdělávání, školní vzdělávání; (45) ostraha, poradenství v oblasti zabezpečení fyzické ochrany, sledování poplašných a bezpečnostních zařízení.  
(591) Barevná  
(730) **Česká republika - Ministerstvo vnitra**, Nad štolou 936/3, Praha 7, Holešovice, 17000, CZ

(210) **O-570049**  
(220) 24.02.2021  
(320) 24.02.2021  
(511) 35, 38, 41, 45  
(540)



(510) (35) cílené zasílání reklamních materiálů, cílený marketing, reklama, propagace, styk s veřejností; (38) přenos digitálních souborů, přenos elektronické pošty, rozhlasové vysílání, televizní vysílání; (41) výuka, vzdělávací služby, školení, akademie (vzdělávání), dálkové vzdělávání, poskytování informací v oblasti vzdělávání, školní vzdělávání; (45) ostraha, poradenství v oblasti zabezpečení fyzické ochrany, sledování poplašných a bezpečnostních zařízení.

(730) **Česká republika - Ministerstvo vnitra**, Nad štolou 936/3, Praha 7, Holešovice, 17000, CZ

(210) **O-570219**  
(220) 02.03.2021  
(320) 02.03.2021  
(511) 3, 4, 5  
(540)



(510) (3) osvěžovače vzduchu, vonné přípravky, voňavkářské výrobky, vonné tyčinky, vonné sáčky, aromatické oleje, pokojové vonné spreje, čisticí roztoky, čisticí přípravky, bělicí přípravky, kosmetika a kosmetické přípravky, antiperspiranty a deodoranty, kosmetika pro zvířata, kosmetické přípravky pro péči o ústní dutinu a zuby, prostředky k čištění zubů, mýdla, přípravky do koupele (neléčivé), vlasová kosmetika, přípravky proti plísni; (4) svíčky, aromaterapeutické vonné svíčky, knoty do svíček, vosk na výrobu svíček; (5) přípravky na neutralizaci pachů, přípravky neutralizující pachy na oděvy a tkaniny, osvěžovače vzduchu (deodoranty), antibakteriální, dezinfekční přípravky, chemické přípravky pro ošetřování plísně, baktericidní čisticí prostředky.  
(591) Barevná  
(730) **VIETTURK, s.r.o.**, Libušská 319/126, Praha 4, Pisnice, 14200, CZ  
(740) Mgr. David Müller, Filipova 2016/6, Praha 4, Chodov, 14800

(210) **O-570470**  
(220) 12.03.2021  
(320) 12.03.2021  
(511) 9, 42  
(540)

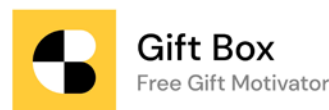

(510) (9) počítačový software k provozování elektronického obchodu, který umožňuje svým uživatelům provádět elektronické obchodní transakce prostřednictvím globální počítačové sítě, software pro vyhodnocování chování zákazníka v on-line obchodech, software pro řízení vztahů se zákazníky [CRM], software a aplikace pro mobilní zařízení; (42) software jako služba [SaaS], webhostingové služby a software jako služba a pronájem softwaru.  
(591) Barevná  
(730) **Digismoothie s.r.o.**, Pobřežní 667/78, Praha 8, Karlín, 18600, CZ  
(740) **STONIŠ & NIKOLOV** advokátní kancelář, Mgr. Igor Nikolov advokát, Klimentská 1652/36, Praha 1, Nové Město, 11000

(210) **O-570492**  
(220) 12.03.2021  
(320) 12.03.2021  
(511) 5, 35  
(540)

(730) **TEREZIA COMPANY s.r.o.**, Na návrší 997/14, Praha 4, Michle, 14100,  
CZ  
(740) Mgr. David Müller, Filipova 2016/6, Praha 4, Chodov, 14800

---



**„Můj osvědčený recept  
na pevné zdraví“**

(510) (5) potravinové doplňky, vitamínové a minerální přípravky; (35) maloobchodní a velkoobchodní prodej potravinových doplňků, vitamínových a minerálních přípravků.

### Zamítnuté a částečně odmítnuté/zamítnuté přihlášky ochranných známek po zveřejnění

Zjistí-li Úřad v průběhu řízení o námitkách, že přihlašovaná ochranná známka nespĺňuje podmínky pro zápis, přihlášku zamítne. Zjistí-li, že přihlašovaná ochranná známka nespĺňuje podmínky pro zápis jen pro některé výrobky nebo služby, přihlášku odmítne/zamítne v rozsahu výrobků nebo služeb, pro které přihláška nespĺňuje podmínky zápisu. S ohledem na tuto skutečnost, obsahuje tato kapitola údaje o rozhodnutích o zamítnutí přihlášky ochranné známky v celém nebo částečném rozsahu na základě ustanovení § 26 zákona č. 441/2003 Sb.

Údaje o výsledku rozhodnutí (zamítnutí přihlášky, částečné odmítnutí/zamítnutí přihlášky) jsou uvedeny jako datum právní moci rozhodnutí/výsledek rozhodnutí.

(210) **O-549055**  
(540)



15.03.2021/NABYTÍ P.M. - ZAMÍTNUTÍ PŘIHLÁŠKY PO  
ZVEŘEJNĚNÍ

---

(210) **O-549057**  
(540)



MIKULÁŠ DACZICKÝ  
Z HESLOVA

15.03.2021/NABYTÍ P.M. - ZAMÍTNUTÍ PŘIHLÁŠKY PO  
ZVEŘEJNĚNÍ

---

(210) **O-555018**  
(540)

**Primkař**

18.03.2021/NABYTÍ P.M. - ZAMÍTNUTÍ PŘIHLÁŠKY PO  
ZVEŘEJNĚNÍ

---

(210) **O-558563**  
(540)



22.03.2021/NABYTÍ P.M. - ZAMÍTNUTÍ PŘIHLÁŠKY PO  
ZVEŘEJNĚNÍ

---

(210) **O-563807**  
(540)

**www.vboats.cz**

13.03.2021/NABYTÍ P.M. - ČÁSTEČNĚ ZAMÍTNUTÍ PŘIHL. PO  
ZVEŘ.

---

(210) **O-564142**  
(540)

**Smarts Prague**

27.02.2021/NABYTÍ P.M. - ZAMÍTNUTÍ PŘIHLÁŠKY PO  
ZVEŘEJNĚNÍ

---

### Zamítnuté námítky týkající se ochranných známek

V průběhu řízení o námítkách může být Úřadem zjištěno, že přihlašovaná ochranná známka, která byla zveřejněna ve Věstníku, nezasahuje do zákonem chráněných starších práv třetích osob, tzv. namítajících, uvedených v ustanovení § 7 zákona č. 441/2003 Sb., a proto Úřad námítky zamítne. Údaje o rozhodnutích o zamítnutí námítek na základě ustanovení § 26 zákona č. 441/2003 Sb. jsou obsaženy v této kapitole.

(210) **O-549056**  
(540)



15.03.2021/ NABYTÍ P.M. – ZAMÍTNUTÍ NÁMITEK

---

(210) **O-562045**  
(540)



12.03.2021/ NABYTÍ P.M. – ZAMÍTNUTÍ NÁMITEK

---

(210) **O-550315**  
(540)



12.03.2021/ NABYTÍ P.M. – ZAMÍTNUTÍ NÁMITEK

---



## Zápisy ochranných známek bez změny ve vztahu ke zveřejněným přihláškám

- (111) **384500**  
(220) 14.11.2014  
(320) 14.11.2014  
(442) 09.12.2020  
(151) 17.03.2021  
(730) **TV Nova s.r.o.**, Kříženeckého náměstí 1078/5a, Praha 5, Hlubočepy, 15200, CZ  
(740) Dana Lukajová, patentový zástupce, Voršilská 10, Praha 1, 11000  
(210) O-517938  
(510) (9) aparáty a přístroje vědecké, geodetické, fotografické, filmové nebo optické, přístroje pro vážení, měření, signalizaci, kontrolu, záchranu a přístroje učební, aparáty pro záznam, uchování, převod, přenos nebo reprodukci zvuku nebo obrazu, přístroje a nástroje pro vedení, přepínání, přeměnu, akumulaci, regulaci nebo řízení elektrického proudu, hásící přístroje, články, telefonní záznamníky, faxy, ústředny, magnetické nebo optické suporty zvukových nebo zvukově obrazových záznamů, zapisovací pokladny, kalkulační stroje, přístroje pro zpracování informací a počítače včetně jejich jednotlivých součástí a náhradních dílů ze třídy 9, elektrické baterie a články, elektrické akumulátory, počítačové hry s výstupem na PC nebo na TV, pohledy ilustrované se zvukovou nahrávkou, hrací skříně uváděné v činnosti vhozením mince, reklamní světelné přístroje, nosiče záznamů nahrané i nenahrané, videokazety nahrané i nenahrané, audiokazety nahrané i nenahrané, audiovizuální programy, audioprogramy, audiovizuální díla na nosičích, audiovizuální díla v digitální podobě, filmy, hudební díla na nosičích, v elektronické podobě nebo ke stažení, CD disky, DVD disky, MP3 přehrávače, USB flash disky, Blue-ray disky, elektronické publikace (ke stažení), magnetické karty, kódované karty, obaly na CD disky, DVD disky nebo na nosiče záznamů, programově vybavení pro počítače, software, hardware výpočetní, komunikační nebo informační techniky, interaktivní software, interaktivní databáze, elektronické databáze a databázové produkty, informace, data, databáze a záznamy v elektronické podobě, elektronické, datové, informační, komunikační nebo výpočetní sítě včetně jednotlivých součástí a náhradních dílů obsažených ve třídě 9, multimediální aplikace, elektronické multimediální nebo elektronické informační katalogy, elektronické časopisy, elektronická periodika a knihy v elektronické podobě, počítačový software pro nahrávání, stahování a zpracování obrázků a obrazových dat, software pro tvorbu a organizaci fotografií a obrázků, software pro zacházení s fotografiemi a pro jejich editaci, software a hardware pro digitální zobrazování, software pro tvorbu fotografických alb, hologramy, mikročipové nebo magnetické karty (kódované), podložky pod počítačovou myš, magnety, kryty na mobilní telefony, pouzdra na mobilní telefony, divadelní kukátka, brýle pro 3D projekci, sluneční brýle, ochranné brýle, pouzdra na brýle, kontaktní čočky, části a příslušenství pro všechny výše uvedené výrobky; (38) televizní vysílání, rozhlasové vysílání, digitální vysílání, televizní vysílání programů, televizní vysílání zábavných, vzdělávacích, výchovných, soutěžních, diskusních a informačních pořadů, počítačová komunikace a přístup k internetu, komunikační služby pro přístup k databázím, poskytování blogovacích služeb, poskytování elektronického videospojení, poskytování elektronického zvukového spojení, poskytování přístupu a pronájem přístupového času k počítačovým databázím, poskytování přístupu do počítačových databází, poskytování k datům nebo dokumentům uloženým elektronicky v centrálních souborech za účelem dálkových konzultací, poskytování přístupu k databázím na internetu, poskytování přístupu k databázím, poskytování přístupu k digitálním hudebním webovým stránkám na internetu, poskytování přístupu k elektronickým stránkám, poskytování přístupu ke stránkám na elektronické informační síti, poskytování přístupu uživatelů k počítačovým programům v datových sítích, pronájem času přístupu do databází, pronájem času přístupu do počítačových databází, pronájem přístupového času k webovým stránkám (ISP), služby telekomunikačních bran, služby týkající se přeposílání webových stránek, zajišťování přístupu k počítačovým databázím, telekomunikace, služby umožňující komunikaci jedné osoby s druhou, tematika, šíření, výměna nebo získávání zpráv a informací, šíření elektronických časopisů, informací, elektronických periodik a knih v elektronické podobě, audio nebo audiovizuálních děl prostřednictvím informační, datové, elektronické, komunikační, telekomunikační nebo počítačové sítě, zejména internetu, pomocí satelitů a jinými sítěmi, informační služby na internetu související s televizním vysíláním, služby na internetu související s televizním vysíláním, poskytování on-line platformy pro nahrávání, uchovávání, přenos a aktualizaci dat, obrázků, fotografií a 3D aplikací, zprostředkovatelská činnost v oblasti informačního servisu, komunikace a přenos dat prostřednictvím veřejné nebo neveřejné

telekomunikační sítě, komunikace, poradenská činnost v oblasti sdělovacích prostředků, telekomunikací, informační služby v oblasti telekomunikací, informační kancelář, poskytování informačních služeb prostřednictvím počítačů v rámci této třídy, pronájem komunikačních míst, telekomunikační služby umožňující on-line v sítích dálkové objednávání a dodávání výrobků, na kterých jsou nanesené obrazové data objednatel; (41) nakladatelství a vydavatelství, ediční činnost, publikační činnost, nahrávání nosičů zvukových nebo obrazově zvukových, půjčování nahraných zvukových a zvukově obrazových záznamů, tvorba a šíření audiovizuálních děl, zpravodajství, publicistika, televizní zpravodajství, rozhlasové zpravodajství, obrazové zpravodajství, TV produkce, filmová produkce, tvorba programů, tvorba a výroba televizních a audiovizuálních programů, agenturní činnost v oblasti kultury, modelingová agentura, zprostředkování v oblasti kultury, výchovy, zábavy a sportu, výchovná, vzdělávací, soutěžní a zábavní činnost, zábavní, kulturní nebo vzdělávací představení, organizace společenských a kulturních akcí, organizace, provozování a provádění her a soutěží i veřejných, provozování divadla, provozování kina, výstavní činnost v oblasti kultury, zábavy, výchovy nebo vzdělávání, digitální zpracování obrazu (služby), elektronické publikování (DTP), nahrávací studia (služby), poskytování on-line elektronických publikací a děl (bez možnosti stažení), poskytování on-line audiovizuálních děl (bez možnosti stažení), poskytování on-line elektronických publikací, vydávání elektronických knih a on-line časopisů, poskytování publikací z celosvětové počítačové sítě nebo internetu s možností prohledávání, pronájem kinematografických filmů, rozhlasové a televizní programy (výroba), psaní a zveřejňování textů (s výjimkou reklamních), vydávání textů (s výjimkou reklamních nebo náborových), výroba divadelních a/nebo jiných představení, organizování kulturních nebo vzdělávacích výstav, poskytování služeb výchovných, vzdělávacích, soutěžních, kulturních a zábavních prostřednictvím internetu a jiných sítí, provozování tělovýchovných zařízení, pronájem a půjčování sportovních potřeb (s výjimkou dopravních prostředků), půjčování knih, tiskovin, pronájem a půjčování audiopřístrojů, videopřístrojů, videorekordérů, videokamer, fotoaparátů, promítaček, rozhlasových a televizních přijímačů, filmů, kulturních a vzdělávacích potřeb a přístrojů, půjčování a pronájem obrazů a dekorací, pronájem stadionů, tenisových dvorců, pronájem a půjčování potápěčské výstroje, pronájem a půjčování sportovního nářadí (s výjimkou dopravních prostředků), provozování a/nebo pronájem fitness centra.

(511) 9, 38, 41

(540)

## Kriminálka Západ

- (111) **384501**  
(220) 14.02.2018  
(320) 15.08.2017  
(442) 09.12.2020  
(151) 17.03.2021  
(730) **Apple Inc.**, 1 Infinite Loop, Cupertino 95014, CA, US  
(740) HAVEL & PARTNERS s.r.o., advokátní kancelář, Mgr. Robert Nešpůrek LL.M., advokát, Na Florenci 2116/15, Praha 1 - Nové Město, 11000  
(210) O-545779  
(510) (9) tabletové počítače, mobilní telefony, chytré telefony, software pro ovládání mobilních telefonů, chytrých telefonů, tabletových počítačů, brýle, 3D brýle, sluneční brýle, brýlové čočky, optická skla, optické zboží, optické přístroje a zařízení, kamery a fotoaparáty, blesky do fotoaparátů, klávesnice, myši, podložky pod myš, diskové mechaniky a pevné disky, mikrofony, dokovací stanice, konektory, přepínače a ovládání aktivované hlasem, počítačové čipy, baterie, nabíječky baterií, elektrické a elektronické konektory, odbočnice, dráty, kabely, doky, dokovací stanice a adaptéry pro použití s počítači, mobilními telefony, kapesními počítači, počítačovými periferními zařízeními, mobilními telefony, mobilními elektronickými zařízeními, nositelnými elektronickými zařízeními, chytrými hodinkami, chytrými brýlemi, sluchátky do uší, náhlavními sluchátky, audio a video přehrávači a rekordéry, televizory a set top boxy, ochranné fólie uzpůsobené pro počítačové obrazovky, obaly, tašky, pouzdra, návleky, popruhy a závěsné šňůrky na počítače, mobilní telefony, mobilní elektronická zařízení, nositelná elektronická zařízení, chytré hodinky, chytré brýle, sluchátka do uší, náhlavní sluchátka, set top boxy a audio a video přehrávače a rekordéry, selfie tyče, nabíječky k elektronickým cigaretám, elektronické obvojk pro výcvik zvířat, mechanismy pro zařízení uváděná do chodu vhozením mince, krejčovské značkovače délky, elektronické etikety na zboží, zařízení na lovení výher, faxy, vážící zařízení a přístroje, měřidla, elektronické nástěnky, měřicí přístroje, wafery (křemíkové plátky), integrované obvody,

zesilovače, fluorescenční štíty, dálkové ovladače, světlovodná vlákna (optická vlákna), bleskojistky, elektrolyzéry, hasicí přístroje, záchranná zařízení a vybavení, výstražné píšťalky, animované filmy, prosvěcovače vajec, píšťalky na psy, dekorativní magnety, elektrické ohradníky, přenosné dálkové ovládané automobilové retardéry.

(511) 9

(540) **FACE ID**

(111) **384502**

(220) 16.01.2019

(320) 16.01.2019

(442) 09.12.2020

(151) 17.03.2021

(730) **Vojenská zdravotní pojišťovna České republiky**, Drahohejlova 1404/4, Praha 9, Libeň, 19000, CZ

(210) O-553010

(510) (16) výrobky z papíru, a to bloky, bločky, zápisníky, stolní kalendáře, nástěnné kalendáře, kapesní diáře, týdenní diáře, měsíční diáře, papírové desky, etikety, visáčky a plakáty, periodické i neperiodické tiskoviny, letáky, brožury, časopisy, knihy, odborná literatura, fotografie, firemní tiskoviny; (35) reklamní a marketingové činnosti, obchodní průzkumy, předvádění produktů, administrativní činnosti, automatizované i ruční zpracování a správa obchodních dat, manažerské činnosti, poradenství v podnikání a obchodu, poskytování informací a konzultací v oblasti reklamy, marketingu a obchodu; (36) pojišťovací činnost, veřejné zdravotní pojištění, připojištění, poradenství v pojištění, poskytování informací a konzultací v oblasti pojištění a financí, zprostředkování v oblasti pojištění, finanční a investiční činnosti, převody a správa peněz, finanční garance, realitní činnosti, správa nemovitostí, správa prostor pro podnikání; (44) zdravotní péče preventivní, poradenská, diagnostická, ošetrovatelská a léčebná, poskytování informací a konzultací v oblasti zdravotní péče a její prevence, zprostředkování zdravotní péče, zdravotní preventivní programy, lázeňské služby, masážní a regenerační služby, zkrášlovací služby.

(511) 16, 35, 36, 44

(540) **Vojenská zdravotní pojišťovna - špičková péče i pro Vás**

(111) **384503**

(220) 17.03.2019

(320) 17.03.2019

(442) 09.12.2020

(151) 17.03.2021

(730) **Multimedia ART s. r. o.**, Lodecká 1206/2, Praha 1, Nové Město, 11000, CZ

(210) O-554568

(510) (16) učební pomůcky (s výjimkou přístrojů), tištěné vyučovací pomůcky a potřeby; (41) vydávání učebnic, vydávání učebních materiálů, vydávání vzdělávacích učebních materiálů, produkce zvuku, videí, multimédií a fotografií; (42) tvorba software (počítačových programů), webhostingové služby a software jako služba a pronájem softwaru, počítačový software (pronájem počítačového softwaru).

(511) 16, 41, 42

(540) **Chytré dítě**

(111) **384504**

(220) 24.09.2019

(320) 24.09.2019

(442) 18.03.2020

(151) 17.03.2021

(730) **NUVYS FOOD s.r.o.**, č. p. 138, Mankovice, 74235, CZ

(210) O-558644

(591) Barevná

(510) (5) výživné přípravky pro denní doplnění stravy včetně fitness přípravků jako instantní strava nebo samostatná směs, dietetické látky a potravinové doplňky (ne pro lékařské použití), potraviny a potravinové doplňky na bázi sacharidů a s přidáním vitamínů, minerálů, stopových prvků, bílkovin, aminokyselin a mastných kyselin, a to buď jednotlivě nebo jejich kombinace; (29) maso, zvěřina, drůbež, jako polotovary nebo finálně upravené balené produkty, směsi, náplně, pomazánky a kusové výrobky na bázi masa, ryb, drůbeže nebo zvěřiny, masové výtažky, polévky, výrobky

studené kuchyně, a to saláty, zpracované ovoce, mražené, sušené a vařené ovoce, dřevň ovocná, želé, džemy, kompoty, marmeláda, ovocné saláty, kandované a konzervované ovoce, mléko a mléčné produkty, mléčné nápoje, zakysané výrobky, máslo, sýry, tvarohy, oleje, tuhy jedlé, zpracovaná zelenina, nakládaná zelenina, nakládané okurky, konzervovaná, sušená a vařená zelenina, zelenina v pikantním nálevu, zeleninové polévky, zeleninové saláty, zeleninové výtažky, pasterované zeleninové a ovocné příkrmky, želatina, želatinové výrobky a přípravky pro výživu, extrakty z chaluh jako potravina, sušené a konzervované houby a žampiony, brambory konzervované, mražené a sušené, bramborové výrobky určené pro občerstvení, krokety, luštěniny zpracované, zpracovaná sója, tofu (sójová zahuštěnina), mák zpracovaný, zpracované ořechy a arašidy a výrobky z nich, olejnatá semena zpracovaná, pražené, sušené, solené, kořeněné, vyloupané a zpracované ořechy, kešu oříšky, jádra pistácií, mandle a arašidy, vejce a výrobky z vajec, ryby, rybí plátky (filé), ryby konzervované a potravinářské výrobky z ryb, konzervy masové a rybí, luštěninové směsi s kořením, šlehačka; (30) mlýnské a obilné výrobky, mouka, krupice, zpracovaná kukuřice, kukuřičná mouka, vločky kukuřičné, pšeničné, ovesné, žitné, ječné, pohankové a výrobky z nich, popcorn, müsli, cereální lupínky, potraviny a/nebo pokrmy z mouky nebo obilí, cereálie, těsto, listové těsto, těstoviny, nudle, špagety, makaróny, výrobky z těsta a těstovin, moučné směsi sladké a slané, moučné směsi s kořením, obilné směsi s kořením, koření, obilné směsi s ořechy a sušenými plody, sladové přípravky pro pekaře, pekařské výrobky, pečivo, chléb, housky, rohlíky, sendviče, koláče, jemné pečivo, cukrárenské výrobky, oplatky, suchary a sušenky, kekсы a kreky, perníky, kakao, kakaové nápoje, kakaové nápoje s mlékem, čokoláda, výrobky z čokolády, nápoje čokoládové, čokoládové nápoje s mlékem, cukr, rýže, výrobky a přípravky z rýže, tapioka, cukrovinky, bonbóny, žvýkačky, želé (cukrovinky), marcipán, lékořice (cukrovinky), med, sirup melasový, náplně do pečiva nebo do cukroví, sůl, hořčice, hořčicová moučka, ocet, stimulatory pro zlepšení chutě, dressingy k ochucení, zálivky, majonézy, led pro osvěžení a ochlazování nápojů a potravin, zmrzlina, zmrzlinové prášky, palačinky, slané a sladké zákusky, droždí pro kynutí, kypřicí prášky do pečiva, trestí a příchutě do pečiva (kromě éterických olejů), chuťové přísady, propolis pro potravinářské účely, sójová mouka a výrobky z ní zařazené ve třídě 30, sójová omáčka, stimulatory pro zlepšení chuti ze sóji, bramborová moučka pro lidskou potřebu, škrob a výrobky ze škrobu, sladidla, ochucovačla, tapiokové, maniokové, rýžové, kukuřičné, pšeničné, sójové nebo obilné výrobky určené pro občerstvení vyrobené nebo připravené extrudací a peletizací, jakož i jiným způsobem, pikantní sušenky a preclíky, müsli tyčinky, snídaně cereálie skládající se převážně z ořechů, sušených plodů, upravených obilných zm, šťavy a omáčky, kečupy, výrobky z bramborového a obilného těsta, slané tyčinky, slané pečivo, křupky, extrudované obilné výrobky, kaše obilné, ovesné a rýžové, výrobky studené kuchyně, a to bagety, obložené chleby a chlebičky; (43) hostinská činnost, poskytování gastronomických služeb (poskytování jídel a nápojů), služby zajišťující stravování včetně dodávky jídel a hotových jídel na zakázku (kromě dopravy), příprava jídel a výrobků studené kuchyně, celodenní stravování, krabičkové stravování, provozování restaurací, barů, snack-barů, vináren, bufetů, kiosků s občerstvením, stánků, jídelen, jídelen s dodáváním jídel přes ulici a zařízení rychlého občerstvení, pořádání hostin (poskytování jídel a nápojů), pronajímání restauračních a jednacích místností k pořádání seminářů, konferencí, školení a kulturních a společenských akcí.

(511) 5, 29, 30, 43

(540)

**DietaFit**  
NUTRIČNĚ VYVÁŽENÁ STRAVA

(111) **384505**

(220) 14.10.2019

- (320) 14.10.2019  
(442) 09.12.2020  
(151) 17.03.2021  
(730) **FISAD s.r.o.**, Chomutovská 643, Jirkov, 43111, CZ  
(740) eLegal advokátní kancelář s.r.o., Mgr. Petra Dolejšová, Na příkopě 583/15, Praha 1, Staré Město, 11000  
(210) O-559138  
(591) Barevná  
(510) (35) řízení obchodní činnosti, dodavatelské služby pro třetí osoby, zprostředkovatelská činnost se stavebním materiálem; (37) stavebnictví, včetně oprav, údržby a instalačních služeb, odstraňování staveb, stavební dozor, konzultace v oblasti stavebního dozoru, poradenské služby ve stavebnictví, instalování a opravy el. přístrojů, izolace staveb, klempířství, instalatérství, zednické služby, pokrývačské služby, výkopové práce, realizace inženýrských staveb, instalace technických sítí na staveništích, výstavba energetických sítí, výstavba kanalizačních sítí, pronájem nástrojů, strojů, zařízení a vybavení pro stavebnictví, demolice, úklid a údržbu, stavitelství, zprostředkovatelská činnost v oblasti stavebnictví; (42) stavební projektování, projekty a studie, stavební projektová činnost, inženýrská činnost v investiční výstavbě, návrhy vztahující se ke stavebnictví, inženýrské služby v oblasti stavebních technologií.  
(511) 35, 37, 42  
(540)



- (111) **384506**  
(220) 21.03.2020  
(320) 21.03.2020  
(442) 09.12.2020  
(151) 17.03.2021  
(730) **CZ LOKO, a.s.**, Semanínská 580, Česká Třebová, 56002, CZ  
(740) Loskotová & partneři, patentová a známková kancelář, Mgr. Daniela Loskotová LL.M., K závětinám 727, Praha 5, Řeporyje, 15500  
(210) O-562605  
(591) Barevná  
(510) (12) drážní hnací vozidla železniční, tramvajová, trolejbusová a lanová; (35) zprostředkování obchodní činnosti s výrobky uvedenými ve třídě 12, management, propagace, reklama; (37) servis, opravy a rekonstrukce kolejových vozidel, opravy a údržba motorových vozidel; (42) technický výzkum, vývoj, konzultace, vývoj řídicího softwaru.  
(511) 12, 35, 37, 42  
(540)

**HYBRIDSHUNTER**  
**400**

- (111) **384507**  
(220) 21.03.2020  
(320) 21.03.2020  
(442) 09.12.2020  
(151) 17.03.2021  
(730) **CZ LOKO, a.s.**, Semanínská 580, Česká Třebová, 56002, CZ  
(740) Loskotová & partneři, patentová a známková kancelář, Mgr. Daniela Loskotová LL.M., K závětinám 727, Praha 5, Řeporyje, 15500  
(210) O-562606  
(591) Barevná  
(510) (12) drážní hnací vozidla železniční, tramvajová, trolejbusová a lanová; (35) zprostředkování obchodní činnosti s výrobky uvedenými ve třídě 12,

management, propagace, reklama; (37) servis, opravy a rekonstrukce kolejových vozidel, opravy a údržba motorových vozidel; (42) technický výzkum, vývoj, konzultace, vývoj řídicího softwaru.

- (511) 12, 35, 37, 42  
(540)

**DUALSHUNTER**  
**2000**

- (111) **384509**  
(220) 31.03.2020  
(320) 31.03.2020  
(442) 09.12.2020  
(151) 17.03.2021  
(730) **Český červený kříž**, Rozdělovská 2467/63, Praha 6, Břevnov, 16900, CZ  
(740) Martin Kořistka, patentový zástupce CZ, ETMA & EDA, Karpatská 241/3, Brno, Starý Lískovec, 62500  
(210) O-562810  
(591) Barevná  
(510) (6) kovové pamětní plakety; (14) medaile ze vzácných kovů, medaile potažené vzácnými kovy, pamětní medaile, mince ze vzácných kovů, pamětní mince, upomínkové mince, odznaky z drahých kovů, jehlice (šperky), jehlice do kravat, ozdobné jehlice, spony na kravaty, plakety ze vzácných kovů, medaile, řády a vyznamenání ze vzácných kovů; (21) plakety a medaile vyrobené z terakoty, porcelánu nebo skla zahrnuté v této třídě, řády a vyznamenání vyrobené z porcelánu nebo skla, malované skleněné výrobky, výrobky z křišťálového skla; (26) odznaky na oděvy (ne z drahých kovů), ozdobné odznaky (knoflíky), knoflíky, stuhy k vyznamenáním, spony do vlasů; (41) udělování ocenění, odznaků, cen a medailí, pořádání akcí spojených s udělováním ocenění, medailí, řádů a vyznamenání.  
(511) 6, 14, 21, 26, 41  
(540)



- (111) **384510**  
(220) 29.04.2020  
(320) 29.04.2020  
(442) 09.12.2020  
(151) 17.03.2021  
(730) **Miracle Network, spol. s r.o.**, Dubečská 3131/67, Praha 10, Strašnice, 10000, CZ  
(740) Advokátní kancelář Hubková & Kratochvíl, Mgr. Marta Hubková, advokátka, Veveří 365/46, Brno, 60200  
(210) O-563487  
(510) (9) vysílače (telekomunikace), počítačový hardware pro telekomunikace, vysílací zařízení, vysílačky (telekomunikace), telekomunikační multiplexory, telekomunikační vysílače, telekomunikační sítě, mikrovlnné antény, vysokofrekvenční antény, radiofrekvenční antény, stožáry (bezdrátové antény), bezdrátové vysokofrekvenční přenosové přístroje, optické vysílače, bezdrátové vysílače, rádiové přijímače a vysílače, vysílače na přenos dat, bezdrátové vysílače a přijímače; (37) instalace, montáž, údržba a opravy počítačového hardware a telekomunikačních přístrojů, poskytování informací vztahujících se k údržbě nebo opravám telekomunikačních strojů a přístrojů, instalace přenosových vedení, instalace telekomunikačních sítí, instalace elektrických zařízení, instalace počítačových systémů, instalace počítačových sítí, instalace elektronických



komunikačních sítí, instalace přístrojů pro datové sítě, instalace a opravy telekomunikačních sítí, instalace a opravy telekomunikačního hardwaru, instalace, údržba a opravy vysílačích přístrojů, instalace, údržba a opravy telekomunikačního vybavení, instalace kabelů pro přístup k internetu, instalace bezdrátového telekomunikačního vybavení a bezdrátových lokálních sítí, instalace, údržba a opravy zařízení pro počítačové sítě a informační technologie, instalace a údržba hardwaru pro počítačové sítě a přístup k internetu; (38) přenos dat přes telekomunikace, telekomunikační služby, síťové telekomunikační služby, pronájem telekomunikačního vybavení umožňujícího připojení k sítím, poskytování telekomunikačních připojení ke globální komunikační síti nebo k databázím, telekomunikační služby poskytované přes sítě optických vláken, bezdrátové a kabelové sítě, pronájem telekomunikačních routerů, pronájem telekomunikačních přístrojů, zařízení a vybavení, pronájem telekomunikačních vedení, poskytování telekomunikačních zařízení a vybavení, pronájem telekomunikačních linek za účelem přístupu k počítačovým sítím; (42) telekomunikační inženýrství.

(511) 9, 37, 38, 42

(540) **MW Miracle Network**

(111) **384511**

(220) 07.05.2020

(320) 07.05.2020

(442) 09.12.2020

(151) 17.03.2021

(730) **DEK a.s.**, Tiskařská 257/10, Praha 10, Malešice, 10800, CZ

(210) O-563673

(510) (1) chemické výrobky určené pro průmysl, umělé pryskyřice v surovém stavu, plastické hmoty v surovém stavu, lepidla pro průmysl; (2) barvy, nátěry, laky, antikorozi ochranné přípravky; (3) kosmetika, přípravky pro čištění, leštění, odmašťování a broušení, mýdla, zubní pasty; (6) kovové stavební materiály, střešní konstrukce kovové, střešní krytina kovová, ocelové desky a tašky, obklady stavební kovové, plechy, kovová držadla, kovové podpěry, kovové komíny, kovové stojany a sloupy, kovové stavební prefabrikáty, kovové stavební výztuže, kovové konstrukce pevné a přenosné, kovové markýzy, kovové římsy, střešní okna kovová, žlaby okapní kovové, kovové potřeby zámečnické a klempířské, kovové brány, vrata, dveře, schodiště, zábradlí jako části schodišť a kovové sloupy; (7) nástroje poháněné elektrickým motorem nebo jiným mechanickým pohonem; (8) ruční nástroje a nářadí spadající do této třídy; (9) nivelační přístroje a nástroje, měřítka, měřicí pomůcky, měřicí přístroje, elektrické svářečské přístroje a páječky, ochranné a svářečské přilby, ochranné a svářečské brýle, ochranné rukavice, ohnivzdorné svářečské rukavice ze štípané hovězí a/nebo vepřoviny, též tříprsté a palcové, ochranné oděvy jako kožené zástěry svářečské, kovářské a truhlářské, kožené kamaše s přezkami a kožené rukavice pro svářeče, bezpečnostní pásy (nikoli pro automobily), bezpečnostní postroje, též postroje reflexivní, bezpečnostní lana na ochranu proti pádu, též z plastických hmot; (11) instalace pro osvětlení, včetně osvětlovacích těles a lamp určených především do interiéru; (16) periodické a neperiodické publikace, časopisy, brožury, fotografie, informační produkty na papírových nosičích, letáky, plakáty, data a databáze na papírových nosičích, tištěné manuály, reklamní, propagační a užitkové výrobky z papíru, a to pohlednice, dopisní papíry, obálky, přání, kalendáře, samolepky, obtisky, vystřihovánky, balicí papír, tašky, sešity, skicáky; (17) hydroizolační hmoty a materiály, izolační hmoty, barvy, laky, oleje, nátěry, omítky, papír, tkaniny, obklady, plsti, pásky, vata na utěsnění, vše pro účely izolace, prostředky a materiály pro izolaci tepelnou, hydroizolace, kovové izolační fólie, látky na izolaci proti vlhkosti staveb, materiály na izolaci kabelů, minerální vlna jako izolační materiál, skleněná vata jako izolační materiál, izolační materiály zabraňující salání, tkaniny ze skelných vláken na izolaci, chemické směsi k izolačním účelům, polotovary z plastických hmot, kaučuk, gutaperča, částečně zpracované plastické hmoty, polotovary z polyuretanu, polypropylenu, polyesteru a polyamidu, zejména ve tvaru fólií, desek a tyčí, nitě a vlákna z umělých hmot (kromě vláken k textilním účelům), polystyren (polotovar), polystyren pěnový (polotovar), polystyrenové desky k izolačním účelům, pěnové materiály na bázi gumy a plastických hmot, materiály k těsnění, ucpávání a izolaci, břidlice azbestová, celulóza jako polotovar, všechny předem zmíněné výrobky s výjimkou izolačních materiálů pro systémy a zařízení pro vytápění, větrání a úpravu vzduchu; (18) kožené brašny na nářadí (prázdne), lovecké brašny, kožené kufříky a nákupní kabely, kožené předměty neobsažené v jiných třídách, a to hřebíčkenky, kapsáře, kožené popruhy, řemeny, řemínky a opasky, též řemínky na sítí, kožené šňůry a závěsné řemeny, cestovní kufry, lovecké sedátkové hole, kožené ruční

tašky, turistické batohy a pytle, kožená pouzdra, kravská useň, plátěná koženka, sedlářské zboží, zavazadla všeho druhu, též z umělé usně, vulkanfibru, proutěná a rákosová; (19) krytiny střešní nekovové, tašky střešní nekovové, břidlice a břidlicové tabulky, jako střešní krytina, šindele, krokve střešní, nekovové lemování střech, nekovové komíny, nekovové poklapy na komíny, obklady vinylové, nekovové obklady zdí, ohnivzdorné cementové ochranné vrstvy, nekovové podpěry, nekovové přenosné konstrukce, nekovové okenice, nekovové rámy na okna, omítky (ne izolační), plst pro stavební účely, nekovové římsy, nekovové okapní žlaby, nekovové překlady, vláknité desky, stavební dřevo, nekovové střešní větrací otvory (odvětrávací prvky), dřevěné obklady, nekovové stavební materiály, dřevo polozpracované jako trámy, prkna, latě, panely, desky, dýhy ze dřeva, dřevěné obložení a parapetní desky, nekovové žaluzie a markýzy, nekovové portály, stavební sklo, cementové výrobky pro stavebnictví, desky z cementu, nekovové stavební panely, sádra, malta, suché maltové směsi, cement, cihly, tvárnice, nekovové stropy, sádkartonové desky, beton, stavební prvky z betonu, asfalt, výrobky z asfaltu pro stavebnictví, hydroizolační asfaltové pásy, dehet pro stavebnictví, dehtová lepenka, nátěrové hmoty pro stavebnictví, ohnivzdorné nekovové ochranné vrstvy; (22) provaznické výrobky, provazy a provázky, též z textilních vláken, nekovové popruhy, též k manipulaci s náklady, houpačkové sítě (visuté lůžka), provazové žebříky, pytle a žoky z textilních hmot neobsažené v jiných třídách, stany, vycpávkový materiál, plachtovina na sítí plachet, plachty, a to lodní a člunové, na vozíky, káry, vagony a na vozidla (netvarované), nepromokavé pokrývky (celtoviny), též pro táboření; (24) ubrusy a ubrousky (ne papírové), ručníky, osušky, utěrky, hadry na mytí, toaletní mycí rukavice (žínky), bavlněné textilie, též bělené, barevné a tkané, bavlněné tkaniny, jutové látky a tkaniny, textilní kapesníky, podšívkové tkaniny, též pro oděvy a klobouky, látky na konfekční oděvy, konopné tkaniny, košilovina a košilové látky, látky a tkaniny trikotové, látky elastické, lněné, na klobouky, nepromokavé, plachtovina na šití oděvů, ložní prádlo, lázeňské prádlo, prostěradla, též pro nemocnice, pokrývky, též ložní a cestovní, manšestr, samet, etamin na prapory, nábytkové tkaniny, tkaniny ze skelných vláken pro textilní účely, textilní materiály na výrobu rolet, filtrační tampóny z textilních hmot, tkaniny z umělého hedvábí; (25) oděvy, a to pánské, dámské, dětské, svrchníky, uniformy a oděvy konfekční, oděvy svrchní nebo spodní, džínsy, košile, kazajky a vesty, též kožené, kalhoty, též jezdecké, oděvy nepromokavé, též pláště a pláštěnky, elastické pletené zboží, svetry, koupací čepice, plavky, úbory a pláště, čepice a kapuce, pletené šály a šátky na krk, chrániče hrudníku, prsou a rukávů (oděvní součásti), sukně a pásky k nim, zástěry, ponožky, osobní prádlo, pyžama, punčochové kalhoty, podprsenky, podvazky, rukavice, též bezprstové a polorukavice, kravaty a motýlky, kloboučnické zboží, dámské a pánské klobouky, též plstěné a kožešinové, pracovní oděvy, jako pánské a dámské montérkové soupravy, pánské montérkové kalhoty, dámské montérkové kalhoty, též s náprsenkou, kombinézy, obleky, též svářečské a fárové, pánské a dámské pracovní pláště, čepice, šátky na hlavu, vatované kabáty, též s kapucí, vatované a zateplené kalhoty, zimní kabáty, zimní bundy, pánské a dámské vesty, též vatované, oteplené blůzy, flanelové košile, pánské spodky, pletené svetry, overaly, ponožky, trička, šle, rukavice pletené a zimní s teplou vložkou, pracovní obuv všeho druhu, pánská, dámská, kožené náčelníky a nátepníky (oděvní součásti); (35) reklamní, inzertní, propagační a marketingová činnost, poskytování prostoru pro inzerci, pořádání prodejních výstav a komerčních veletrhů za účelem propagace výrobků, správa obchodních zájmů třetích osob, zprostředkovatelská činnost v oblasti reklamy a obchodu s výrobky uvedenými výše ve třídách 1, 2, 3, 6, 7, 8, 9, 11, 16, 17, 18, 19, 22, 24 a 25, zprostředkovatelská činnost v oblasti služeb uvedených výše v této třídě; (36) financování, zprostředkování finančních a peněžních operací, splátkové obchody a zápočtové operace; (37) zprostředkování ve výstavbě, poradenská činnost ve stavebnictví, půjčování ručního nářadí; (41) vzdělávací činnost ve stavebnictví; (42) inženýrská činnost ve stavebnictví, projektová činnost ve stavebnictví.

(511) 1, 2, 3, 6, 7, 8, 9, 11, 16, 17, 18, 19, 22, 24, 25, 35, 36, 37, 41, 42

(540)

**DEKIZOL**

(111) **384512**

(220) 20.05.2020

(320) 20.05.2020

(442) 09.12.2020

(151) 17.03.2021

(730) **Esner Vladislav Tobias**, Přívozni 1600/2b, Praha 7, Holešovice, 17000, CZ

(740) ETM TOBIK s.r.o., Bělehradská 858/23, Praha 2, Vinohrady, 12000

- (210) O-563956  
(510) (35) pomoc v obchodní a podnikatelské činnosti, management a administrativní služby, reklamní, marketingové a propagační služby, obchodní rady a informace pro spotřebitele, konzultační a poradenské služby a pomoc v oblasti reklamní, marketingové a propagační činnosti, řízení lidských zdrojů a náborové služby; (41) další vzdělávání, služby v oblasti vzdělávání, zábavy a sportu; (42) služby v oblasti informačních technologií.

(511) 35, 41, 42

(540)

## ETM TOBIK

(111) **384513**

(220) 29.05.2020

(320) 29.05.2020

(442) 09.12.2020

(151) 17.03.2021

(730) **Konupčíková Markéta Ing.,** K Bažantnici 970, Bašť, 25085, CZ

(210) O-564227

- (510) (41) akademie (vzdělávání), poskytování videí online bez možnosti stažení, korespondenční kurzy, praktický výcvik (předvádění), prázdninové tábory, klubové služby (zábava/vzdělávání), profesní rekvalifikace, pronájem sportovišť, koučink (školení), provozování sportovních zařízení, předávání know-how, online vydávání elektronických knih a časopisů, služby klubů zdraví (zdravotní a kondiční cvičení), pořádání a vedení osobních vzdělávacích fór, služby osobního trenéra (kondiční trénink), služby posuzování fyzické zdatnosti pro tréninkové účely, pořádání a vedení seminářů, pořádání a vedení workshopů (školení), školení, školní vzdělávání, soukromá výuka, sportovní tábory, poskytování elektronických publikací online bez možnosti stažení, tělesná výchova, vedení kurzů kondičního cvičení, poskytování informací v oblasti vzdělávání, zkoušení (pedagogická činnost), poskytování informací v oblasti rekreačních aktivit; (44) zdravotní péče, zdravotní poradenství, terapeutické služby.

(511) 41, 44

(540)

## Fit je Šik

(111) **384514**

(220) 16.06.2020

(320) 16.06.2020

(442) 09.12.2020

(151) 17.03.2021

(730) **Lindbergh Meinel Julius,** Dlouhá 727/39, Praha 1, Staré Město, 11000, CZ

(740) GLATZOVA & Co., s.r.o., Mgr. Jindřich Král, advokát, Husova 240/5, Praha 1, Staré Město, 11000

(210) O-564626

- (510) (3) kosmetika, mýdla, parfumérské výrobky, éterické oleje, kosmetické přípravky, kosmetické vlasové vody; (8) nekovové rukojeti k nožům a nářadí; (18) kůže a imitace kůže, tašky z kůže a imitace kůže, s výjimkou nákupních tašek na kávu, čaj, kakao a jejich náhražky poskytované zákazníkům při provozu kavárny, kafetérie, káfé baru, čajovny, čajového baru, čajové prodejny, prodejny s čajem nebo kávou spojenou s malou restaurací a v souvislosti s dodávkou kávy a/nebo čaje jako občerstvení pro kanceláře, donáškou kávy a čaje, koženka, jelenicová kůže (ne pro čištění), kůže (surová nebo částečně opracovaná), kožené potahy na nábytek a sedadla, kožené šňůrky, kožené popruhy, kožená vodítka, kožená lepenka, řemeny z kůže (sedlářské výrobky), kožené pásky (kožené řemeny), kožené lemovky, kožené klapky (chlopně), řemeny k vojenské výstroji, vydělané kůže a kožešiny, kufry a cestovní tašky, deštníky a slunečníky, s výjimkou zboží pro komerční účely užívaného v souvislosti s kávou, čajem, kakaem a jejich náhražkami a poskytované zákazníkům při provozu kavárny, kafetérie, káfé baru, čajovny, čajového baru, čajové prodejny, prodejny s čajem nebo kávou spojenou s malou restaurací a v souvislosti s dodávkou kávy a/nebo čaje jako občerstvení pro kanceláře, donáškou kávy a čaje, vycházkové hole, biče, koňské postroje a sedlářské výrobky, klíčenky (pouzdra na klíče); (20) nábytek, zrcadlo, rámy na obrazy, sochy, sošky, busty, umělecká díla a starožitnosti vyrobené ze dřeva, korku, rákosu, třtiny, vrby, rohoviny, kosti, slonoviny, kostic, želvoviny, jantaru, perleti, mořské pěny a jejich náhražek nebo z plastů, vycpaná zvířata (ne hračky), plastové nádoby jako obaly, nekovové uzávěry na nádoby, kování k nábytku a postelím nekovové, stojany a regály na knihy (nábytek), schránky na dopisy nekovové a ne zděné, kancelářský nábytek, držáky na kartáče ze dřeva, vosku, sádry nebo z umělé hmoty, dekorativní předměty na potraviny z

umělé hmoty, skříňky a bedny ze dřeva nebo plastu, s výjimkou těch pro skladování kávy, čaje, kakaa a jejich náhražek, slonovina (surová nebo částečně opracovaná), figurky (sošky) vyrobené ze dřeva, vosku, sádry nebo plastu, nekovové zrcátka a uzávěry lahví, korkové uzávěry lahví, obaly na láhve ze dřeva, zrcadlové dlaždice, nekovové schůdky, nekovové háčky na věšení oděvů, háčky na záclony, stuhu a spony na uchycení závěsů, držáky záclon a závěsů, ne z textilních materiálů, kroužky na záclony, háčky na záclony a záclonové tyče, vyplétané dřevěné zástěny (nábytek), stojany na vystavení zboží, stojany na pušky (nábytek), parohy jelení, postříbřené sklo (zrcadlo), nekovové rukojeti ke dveřím (kliky), nekovové háčky (věšáčky) na šaty, ruční zrcátka (kosmetická a toaletní), laťové přepravní bedny, domovní čísla (ne svítící a ne kovová), dřevěné cívky na nitě, hedvábí a šňůry, rohovina (v surovém stavu nebo částečně opracovaná), obaly na obleky (na uskladnění), nekovové věšáky na klobouky, krbové zástěny pro domácnost (nábytek), klíčové karty z umělých hmot (nekódované), nekovové přepravní krabice, bedny nekovové, krabice, bedny dřevěné nebo z plastu, ramínka na oděvy, figuríny, polštáře a podhlavníky, košíky nekovové a nezahmuté v ostatních třídách, výrobky z proutí, korkové zátky, truhlářské výrobky, mořská pěna, mušle, lastury, ulity, vnitřní papírové žaluzie, perlové závěsy pro dekorativní účely, perleť nezpracovaná nebo částečně zpracovaná, ratan, plakety dřevěné nebo plastové, želvovina, imitace želvoviny, rákos (materiál na splétání), věšáky na klíče (desky), korkové pásy, pohyblivé předměty rozeznávané proudem vzduchu (dekorace), matrace, pružinové matrace, ošatky na pečivo, zvířecí rohy, zvířecí kopyta, paznehty a drápy, stojany na klobouky, květiny, noviny, deštníky, oblečení a šaty, kování na dveře (nekovová), kliky na dveře (nekovové), závory na dveře (nekovové), dřevěné nádoby jako obaly, těsnící uzávěry, nekovové, vycpaní ptáci, vnitřní bambusové žaluzie, kroužky na závěsy, figury voskové, vodní posteje (ne pro lékařské účely); (21) přístroje a nádoby pro domácnost a kuchyň, hřebeny a mycí houby, kartáče a šlešce (s výjimkou pro malbu), materiály na výrobu kartáčů, čistící a úklidové potřeby, ocelová vlna (ocelové drátěnky), sklo surové nebo jako polotovary, s výjimkou stavebního skla, dózy pro použití v domácnosti a v kuchyni, nádoby ze skla, porcelánu a kameniny, které není zarazeno do jiných tříd, s výjimkou toho, které se používá v souvislosti s kávou, čajem, kakaem nebo jejich náhražkami, zásobníky na ručníky (pevné, nekovové); (25) oděvy, obuv, pokrývky hlavy, s výjimkou zástěr, triček, čepic souvisejících s výrobou a prodejem kávy, čaje, kakaa a jejich náhražek a stravováním hostů při provozu kavárny, kafetérie, káfé baru, čajovny, čajového baru, prodejny s čajem, prodejny s čajem nebo kávou spojenou s malou restaurací a v souvislosti s dodávkou kávy a/nebo čaje jako občerstvení pro kanceláře, donáškou kávy a čaje; (27) slaměné rohože (s výjimkou rohožek); (30) cukrářské výrobky a cukroví, zmrzlina, cukrovinky, čokoláda, bonbony, to vše s výjimkou zboží souvisejícího s přímým prodejem v oblasti stravovacích služeb jako doplňkového prodeje ke kávě, čaji, kakau a jejich náhražkám; (32) ovocné nápoje a ovocné šťávy, s výjimkou zboží, které obsahuje kávu, čaj nebo kakao anebo jejich aroma; (33) víno, sekt a prosecco, ne pro přímý prodej v gastronomii, různé alkoholické nápoje (s výjimkou piva), alkoholické přípravky pro přípravu nápojů s výjimkou těch, které obsahují kávu, čaj nebo kakao anebo jejich aroma; (34) tabák, kuřácké potřeby, zápalky; (35) reklama, obchodní management, obchodní administrativní, kancelářské služby, mzdové účetnictví, příprava analýz nákladů a cen, zprostředkování obchodních informací, poradenství v oblasti organizace a řízení podniku, vedení účetnictví, auditů, vedení počítačové evidence, systematizace a kompilace dat, stanovování hodnoty v obchodních záležitostech, vydávání obchodních stanovisek, marketing, průzkum trhu, propagace, ekonomické předpovědi, obchodní a spotřebitelské informační služby, franchising, zejména služby poskytované majitelem licence, jmenovitě asistence při provozu nebo řízení průmyslových nebo obchodních podniků s výjimkou všech výše uvedených služeb vztahujících se k výrobě a prodeji kávy, čaje, kakaa a jejich náhražek nebo stravování hostů při provozu kavárny, kafetérie, káfé baru, čajovny, čajového baru, prodejny s čajem, prodejny s čajem nebo kávou spojenou s malou restaurací a souvisejících s dodávkou kávy a/nebo čaje jako občerstvení pro kanceláře, donáškou kávy a čaje, maloobchodní prodej výše uvedených výrobků ve tř. 3, 8, 18, 20, 21, 25, 27, 30, 32, 33 a 34; (36) pojišťovací služby, služby finanční, finanční zúčtovací střediska, home banking, zprostředkování finančních informací, finanční poradenství a finanční podpora, finanční oceňovací služby, investice do majetkových fondů, zprostředkování investic do majetkových fondů, investiční služby, elektronický převod peněžních prostředků, správa majetku a správa majetku prostřednictvím správce, služby v oblasti nemovitosti, zejména oceňování nemovitosti, nájem a pacht nemovitosti, pronájem bytů a kanceláří, zprostředkování a správa nemovitosti, inkasování nájemného, oceňování uměleckých děl a starožitností; (43) služby v oblasti stravování a ubytování hostů, s výjimkou provozu kavárny, kafetérie, káfé baru, čajovny, čajového

baru, prodejny s čajem, prodejny s čajem nebo kávou spojenou s malou restaurací a v souvislosti s dodávkou kávy a/nebo čaje jako občerstvení pro kanceláře, s donáškou kávy a čaje.

(511) 3, 8, 18, 20, 21, 25, 27, 30, 32, 33, 34, 35, 36, 43  
(540)



HOUSE OF  
JULIUS MEINL

(111) **384515**

(220) 22.06.2020

(320) 22.06.2020

(442) 09.12.2020

(151) 17.03.2021

(730) **Elmich Group s.r.o.**, U Hrubků 1570/123, Ostrava, Nová Ves, 70900, CZ

(740) Ing. Pavel Nádvořík s.r.o., Klínová 620/1, Ostrava, Hulváky, 70900

(210) O-564729

(510) (35) reklamní, marketingové a propagační služby, šíření reklamy prostřednictvím internetu, reklamní služby poskytované přes internet, obchodní informační služby poskytované prostřednictvím globální počítačové sítě nebo internetu, poskytování zákaznických informací o produktech prostřednictvím internetu, prezentace společností a jejich zboží a služeb na internetu, služby v oblasti obchodní správy vztahující se k internetovému prodeji, služby řízení prodeje, obchodní informační služby poskytované online z počítačové databáze nebo z internetu, poskytování on-line tržního prostoru pro subjekty nakupující a prodávající výrobky a pro subjekty požadující či nabízející služby, e-shop s kuchyňskými maloobchodní a velkoobchodní prodej s kuchyňskými a domácími potřebami, hračkami, textilem, drogistickým a kosmetickým zbožím, zahradním náčiním a potřebami a zahradním nábytkem, se sportovními potřeby a vybavením, ručním nářadím a nástroji pro zpracování materiálů a pro výrobu, opravy a údržbu, elektrickými stroji a nářadím, maloobchodní a velkoobchodní prodej s kuchyňskými a domácími potřebami, hračkami, textilem, drogistickým a kosmetickým zbožím, zahradním náčiním a potřebami a zahradním nábytkem, se sportovními potřeby a vybavením, ručním nářadím a nástroji pro zpracování materiálů a pro výrobu, opravy a údržbu, elektrickými stroji a nářadím; (38) telekomunikační služby, počítačová komunikace, internetové komunikační služby, přenos informací a dat přes počítačové sítě a internet, služby šíření informací prostřednictvím internetu, poskytování přístupu k internetu a k jiným komunikačním sítím, provozování internetového portálu, služby webových portálů; (39) doprava, přeprava a doručování zboží, dopravní a doručovací služby, balení a skladování zboží, pronájem v souvislosti s dopravou a skladováním.

(511) 35, 38, 39

(540)

**AHOMI**

(111) **384516**

(220) 30.06.2020

(320) 30.06.2020

(442) 09.12.2020

(151) 17.03.2021

(730) **Šteindler Milan Mgr.**, Majerského 2049/5, Praha 4, Chodov, 14900, CZ

(740) MIRA Patentová a známková kancelář, Blanka Fišerová, V kapslovně 2770/11, Praha 3, Žižkov, 13000

(210) O-564957

(510) (35) služby navrhování obchodních značek, návrhy reklamních materiálů, reklama, marketing, merchandising, franchising, propagační činnost, pomoc při řízení obchodní činnosti, systém na podporu obchodních služeb, organizování komerčních, reklamních nebo propagačních výstav, předvádění zboží prostřednictvím Internetu nebo katalogu nebo výstav za účelem reklamy a/nebo prodeje, přeskupování a shromažďování (kromě

dopravy) různých výrobků pro třetí osoby za účelem umožnit spotřebiteli vybrat, prohlížet a kupovat (kromě přepravy) prostřednictvím katalogu a/nebo Internetu a/nebo zásilkového prodeje, zásilkový prodej zboží a maloobchodní prodej výrobků výše uvedených ve tř. 9, 16, 21, 25, 32 a 33, dodavatelské služby pro třetí osoby (nákup výrobků a služeb pro jiné podniky), distribuce a šíření reklamních a propagačních materiálů, průzkum trhu, poskytování statistických informací, vydávání reklamních nebo náborových, propagačních a inzertních textů, aktualizování reklamních materiálů, analýzy nákladů, hospodářské (ekonomické) prognózy, inzerce poštou, analýzy nákupních a velkoobchodních cen, průzkum veřejného mínění, styky s veřejností, distribuce vzorků zboží, automatizované zpracování dat, elektronické zpracování dat pro třetí osoby, vedení a správa databank (zařazené ve třídě 35), aktualizace a údržba dat v počítačových databázích, vyhledávání data v počítačových souborech, marketing, počítačové databáze (překlad informací), počítačové databáze (systemizace informací), poskytování obchodních informací prostřednictvím webových stránek, reklama on-line v počítačové síti, služby pro nepřítomné (telefonní vzkazy, dotazy), systemizace informací do počítačových databází, vydávání reklamních nebo náborových a propagačních a inzertních textů, vyhledávání dat v počítačových souborech pro třetí osoby, poskytování a pronájem prostoru, času a médií pro reklamu, sestavování inzerátů používaných jako webové stránky na internetu, poskytování obchodní asistence; (42) navrhování obalů, obalový design, grafický a průmyslový design, tvorba a správa webových stránek, provozování webové stránky, programování počítačové, poradenství zaměřené na počítačové systémy.

(511) 35, 42

(540)

**Jedno**

(111) **384517**

(220) 20.07.2020

(320) 20.07.2020

(442) 09.12.2020

(151) 17.03.2021

(730) **Drábková Michaela**, Moutnická 1384/8, Brno, Slatina, 62700, CZ

(740) zaeRkováno s.r.o., Vršovická 478/51, Praha 10, Vršovice, 10100

(210) O-565387

(510) (9) magnety, ozdobné magnety, audioknihy, audio cd, nahané cd disky, elektronické publikace ke stažení, elektronické databáze, elektronické databáze nahané na počítačových médiích; (14) klíčenky (dělené kroužky s ozdobou nebo jako přívěsek), figurky (sošky) z drahých kovů, šperky, ozdoby (šperky), medailony (šperky), amulety (šperky), přívěsky (šperky), kovové a nekovové přívěsky na obojky a klíče, přívěsky ke klíčům z kůže, pamětní medaile, sběratelské mince, upomínkové mince, náušnice, klenoty k osobnímu kráslení, manžetové knoflíky; (35) merchandising, podpora prodeje, reklamní, inzertní a propagační činnost, příprava reklamních kampaní, příprava propagačních kampaní pro obchodní činnost, maloobchodní služby s klíčenkami, figurkami (soškami), šperky, upomínkovými předměty, nádobím, kuchyňským náčiním a potřebami pro zvířata, výroba zvukových záznamů a videonahrávek k marketingovým účelům; (41) výuka, vzdělávání a školící služby, informace o výchově a vzdělávání, koučink, životní koučink (školení), tlumočení znakové řeči, koučink psů, psí závody a trénink psů, školení týkající se meditace, vedení workshopů a seminářů v oblasti osobnostního uvědomění, workshopy na školách se zaměřením na mezilidskou komunikaci, organizování setkání a workshopů pro děti a dospělé, workshopy pro děti „pes parťák dětem“, vedení kurzů rozvoje osobnosti, sebepoznávání a psychoterapie, vedení kurzů relaxačních a meditačních technik, školící služby v oblasti komunikace a vedení rozhovorů, vydávání publikací, knih a metodických příruček, vydávání vzdělávacích učebních materiálů, psaní textů a publikování textů (s výjimkou reklamních), elektronické publikace (bez možnosti stažení), elektronické publikace knih a periodik on-line, publikování textů ve formě cd-romů, sportovní a kulturní aktivity, produkce zvukových a video záznamů, poskytování on-line výukových programů, výuka prostřednictvím vysílání.

(511) 9, 14, 35, 41

(540)

**PES PARTÁK**

(111) **384518**

(220) 23.07.2020

(320) 23.07.2020

(442) 09.12.2020

(151) 17.03.2021

(730) **Odra Styl a.s.**, Stodolní 1785/31, Ostrava, Moravská Ostrava, 70200, CZ

(740) Ing. Pavel Nádvořík s.r.o., Klínová 620/1, Ostrava, Hulváky, 70900

(210) O-565488

(510) (35) obchodní provozování nákupních středisek pro třetí osoby, asistence při organizování obchodní činnosti, obchodní činnost (poradenství v -), pomoc při řízení a provozu obchodních činností, pomoc v obchodní a podnikatelské činnosti, management a administrativní služby, obchodní informace, organizování a provádění akcí pro účely reklamy a podpory prodeje, maloobchodní a velkoobchodní služby s těmito výrobky: barvy a laky, kosmetické přípravky, drogistické zboží, farmaceutické a veterinární přípravky, železářské výrobky, ruční nářadí a nástroje, elektronika, výpočetní technika, bílá technika, osvětlení, sportovní potřeby a vybavení, hry a hračky, šperky, bižuterie, hodinky, hudební nástroje, papírnické zboží, kancelářské potřeby, nábytek, sklo, domácí a kuchyňské potřeby, galanterie, bytový textil, oblečení, obuv, pokrývky hlavy, koberce, vánoční ozdoby, potraviny, alkoholické a nealkoholické nápoje, krmiva a potřeby pro zvířata, tabák, cigarety, prezentace zboží, merchandising, sjednávání obchodních smluv pro třetí strany, sjednávání a uzavírání obchodních transakcí pro třetí strany, reklamní, marketingové a propagační služby, propagační činnost za účelem podpory obchodního centra, inzertní, propagační a reklamní činnost prostřednictvím jakéhokoliv média, zejména prostřednictvím internetu, on-line inzerce, rozšiřování reklamních, marketingových a propagačních materiálů, vydávání reklamních, propagačních, inzertních nebo náborových textů, venkovní reklama, pronájem reklamních ploch a reklamního materiálu, poskytování obchodních informací prostřednictvím webových stránek, komerční využití internetu v oblastech komerčních internetových médií a vyhledávacích služeb, elektronický obchod prostřednictvím internetu (on-line shop) s těmito výrobky: barvy a laky, kosmetické přípravky, drogistické zboží, farmaceutické a veterinární přípravky, železářské výrobky, ruční nářadí a nástroje, elektronika, výpočetní technika, bílá technika, osvětlení, sportovní potřeby a vybavení, hry a hračky, šperky, bižuterie, hodinky, hudební nástroje, papírnické zboží, kancelářské potřeby, nábytek, sklo, domácí a kuchyňské potřeby, galanterie, bytový textil, oblečení, obuv, pokrývky hlavy, koberce, vánoční ozdoby, potraviny, alkoholické a nealkoholické nápoje, krmiva a potřeby pro zvířata, tabák, cigarety, plánování obchodních a propagačních akcí, organizování a zajišťování obchodních předváděcích akcí výrobků a služeb, obchodní průzkum a informační služby, služby vztahů s veřejností (public relations), služby předvádění výrobků a vystavování zboží, rozšiřování vzorků (zboží), aranžování výkladů, služby obchodních výstav a veletrhů, organizování výstav pro obchodní účely, organizování výstav (komerčních nebo reklamních), administrativní podpora a zpracování dat, kancelářské práce, vedení účetnictví, řízení lidských zdrojů a náborové služby, obchodní konzultační a poradenské služby, obchodní služby a informace pro spotřebitele, organizační, ekonomické, podnikatelské a obchodní poradenství, zprostředkovatelská činnost v oblasti obchodu; (36) služby nemovitosti (realitní služby), pronájem nemovitostí a majetku, pronajímání nákupních prostor, obchodů, kanceláří a nebytových prostor, oceňování a správa nemovitostí, správa obchodního, nákupního centra a supermarketu, inkasování nájemného, poradenské služby týkající se nemovitostí, sjednávání nájemních smluv a smluv o pronájmu, zajišťování pronájmu nemovitostí, finanční a peněžní služby, finanční poradenství, finanční analýzy a informace, získávání finančních prostředků a finanční sponzorování; (41) zábavní služby, zábava, pobavení, služby pro oddech a rekreaci, služby v oblasti živých vystoupení, organizování a zajišťování soutěží, vzdělávacích, kulturních a sportovních akcí, spadajících do této třídy, pronájem zařízení a vybavení ke vzdělávání, zábavě, sportu a kultuře, zveřejňování, oznamování a psaní textů, elektronické publikování.

(511) 35, 36, 41

(540)

**ODRA STYL**

(111) **384519**

(220) 26.07.2020

(320) 26.07.2020

(442) 09.12.2020

(151) 17.03.2021

(730) **We Love Šumava z. s.**, Šumavská 500, Železná Ruda, 34004, CZ

(740) Mgr. PETR ŽIŽKA, advokátní kancelář, Mgr. Petr Žižka, Sedláčkova 209/16, Plzeň, Vnitřní Město, 30100

(210) O-565515

(591) Barevná

(510) (35) maloobchodní prodej oblečení, reklamní, marketingové a propagační služby, marketingové služby v oblasti cestování, online reklamní a

marketingové služby, plánování marketingových strategií, příprava reklamních publikací, propagace cestování (reklama), propagace mimořádných akcí, reklama v oblasti cestovního ruchu a cestování, reklamní služby na podporu informovanosti veřejnosti o otázkách týkajících se životního prostředí, maloobchodní prodej triček s příběhem; (39) poskytování informací týkajících se cestování, poskytování informací o cestování, přes internet, rezervační služby pro prázdninové pobyty a cestování, služby v oblasti cestování a osobní doprava, doprovázení na cestách, koordinování cestovních příprav pro jednotlivce a skupiny, organizování a pořádání výletů a cest, organizování prohlídek pamětihodností a okružních jízd, služby průvodců plánování cest, služby cestovních průvodců; (41) vzdělávací a školicí služby, rekreační kempy, služby v oblasti vzdělávání v oblasti ochrany přírody; (42) informace týkající se ochrany krajiny; (43) dočasné ubytování, hotely, ubytovny a penziony, prázdninové a turistické ubytování, pronájem pokojů k přechodnému ubytování, poskytování dočasných odpočívadel pro cestující, poskytování prostor pro pořádání akcí, dočasných kancelářských prostor a prostor pro jednání, poskytování jídla a nápojů, hotelové restaurační služby, informační, poradenské a rezervační služby týkající se dočasného ubytování.

(511) 35, 39, 41, 42, 43

(540)



(111) **384520**

(220) 31.07.2020

(320) 31.07.2020

(442) 09.12.2020

(151) 17.03.2021

(730) **Harabiš Tomáš**, č. p. 272, Trojanovice, 74401, CZ

(210) O-565642

(510) (16) papírnické zboží a učební pomůcky, výrobky z papíru, lepenky a kartonáže, a to zápisníky (tiskoviny), knihy, noviny, kalendáře, tištěné kalendáře, nástěnné kalendáře, průvodce (knihy), brožury, tiskoviny, neperiodické tiskoviny, periodické tiskoviny, mapy, obrázky, fotografie, alba, knihařské výrobky, knihy, psací a kancelářské potřeby; (28) hrací karty; (35) reklamní, marketingové a propagační služby, marketingové služby v oblasti cestování, obchodní informační služby v oblasti marketingu, služby agentury zaměřené na marketingu, marketingové konzultační služby, online reklamní a marketingové služby, marketingové služby v oblasti restaurací, marketingové poradenské služby, propagace cestování (inzerce); (39) pořádání zájezdů a výletů po naučných a turistických stezkách, poskytování informačních služeb v cestovním ruchu, pořádání a organizování zájezdů, pořádání exkurzí jako součástí organizovaných zájezdů, pořádání poznávacích výletů jako součástí organizovaných zájezdů, služby osobního turistického průvodce, služby v oblasti cestování a osobní doprava, organizování prohlídek pamětihodností a okružních jízd, služby průvodců a organizování cest a výletů, doprava a přeprava, cestování (rezervace -), rezervace lůžek na cestování, rezervace místenek pro cestování autobusem, služby v oblasti rezervace dopravy a cestování, informační služby týkající se cestování; (41) pořádání vzdělávacích zájezdů s průvodcem, pořádání zájezdů pro školicí účely, turistické prohlídky s průvodcem, pořádání (organizace) kulturních aktivit, služby v oblasti vzdělávání, zábavy a sportu, služby elektronických vizuálních průvodců, organizace, příprava a pořádání sportovních soutěží, příprava a organizace vzdělávacích kurzů v oblasti cestovního ruchu, pořádání přednášek, organizování konferencí, výstav a soutěží, pořádání a

vedení přednášek, pořádání kulturních, vzdělávacích a sportovních akcí jako festivalů, výstav, plesů, poutí, koncertů, divadelních představení..

(511) 16, 28, 35, 39, 41

(540)

## EXPLORER PASSPORT OBJEVITELSKÝ PAS

(111) **384521**

(220) 03.08.2020

(320) 03.08.2020

(442) 09.12.2020

(151) 17.03.2021

(730) **Letiště Ostrava, a.s.**, č. p. 401, Mošnov, 74251, CZ

(210) O-565672

(591) Barevná

(510) (35) reklama, marketing a propagační služby; (39) letecké služby, parkovací služby na letišti, parkování letadel, parkovací služby, provozování veřejného mezinárodního letiště Ostrava-Mošnov.

(511) 35, 39

(540)

#flytoostrava

(111) **384522**

(220) 13.08.2020

(320) 13.08.2020

(442) 09.12.2020

(151) 17.03.2021

(730) **Porubský Michal**, č. p. 54, Březůvky, 76345, CZ

(740) Macek and Partners, Mgr. Jiří Macek, Sázavská 751/16, Praha 2, Vinohrady, 12000

(210) O-565910

(591) Barevná

(510) (35) reklamní, marketingové a propagační služby, vědomostní, pobídkové a bonusové programy, reklamní služby týkající se prodeje zboží; (37) mytí vozidel, mytí motorových vozidel, mytí a leštění motorových vozidel, opravy zařízení na mytí vozidel, údržba zařízení na mytí vozidel, mytí a konzervace povrchu motorových vozidel, opravy nebo údržba zařízení na mytí vozidel, poskytování informací vztahujících se k opravám nebo údržbě zařízení na mytí vozidel, opravy, údržba a tankování vozidel, služby týkající se opravy a údržby vozidel, tankování paliva, montáž a opravy pneumatik vozidel, údržba a opravy vozidel, čalounické služby a opravy vozidel, opravy a údržba vozidel, údržba a opravy motorových vozidel, opravy a údržba elektrických vozidel, údržba a opravy automobilových vozidel, údržba a opravy pozemních vozidel, údržba, servis a opravy vozidel, tlakové mytí, pronájem strojů a zařízení na čištění, mytí a sušení, čištění a údržba tkanin, textilií, kůže, kožešin a výrobků z nich, pronájem vybavení na údržbu vozidel.

(511) 35, 37

(540)

Wash Me

(111) **384523**

(220) 14.08.2020

(320) 14.08.2020

(442) 09.12.2020

(151) 17.03.2021

(730) **Janeček Jan Bc.**, Pod Školkou 270, Písek, Hradiště, 39701, CZ

(210) O-565942

(510) (25) pokrývky hlavy, kšilty proti slunci (oblečení), plážové oblečení, mateřské oblečení, dětské oblečení, večerní oblečení, neformální oblečení, kapuce (oblečení), sportovní oblečení, tkané oblečení, taneční oblečení, oblečení do deště; (28) hračky, hry a žertovné předměty, dřevěné hračky, figurky (hračky), balony (hračky), akční hračky, nářadí (hračky), vzdělávací hračky, stavebnice (hračky), dětské stavebnice, vícedílné stavebnice, stavebnice modelů (hračky), stavebnice modelů letadel, hračky prodávané jako stavebnice, akční figurky (hračky nebo věci na hraní), akční hračky s páčkou, auta (hračky), klenoty (hračky), rostliny (hračky), kočárky (hračky), tříkolky (hračky); (35) reklamní, marketingové a propagační služby, příprava inzertních sloupků, vydávání inzertních materiálů, příprava inzertních materiálů, inzere a inzertní služby, publikování reklamních, inzertních textů, inzertní služby poskytované přes internet, reklamní nebo inzertní materiály (rozšiřování -), on-line maloobchodní služby zaměřené na hračky, obchodní služby a informace pro spotřebitele, maloobchod a velkoobchod s hračkami, stavebnicemi a sběratelskými předměty.

(511) 25, 28, 35

(540)

## Kostičkárna

(111) **384524**

(220) 21.08.2020

(320) 21.08.2020

(442) 09.12.2020

(151) 17.03.2021

(730) **Wacník Ervin Ing.**, č. p. 94, Přívrat, 56002, CZ

(740) **DANĚK & PARTNERS** Advokátní a patentová kancelář, Ing. Vilém Daněk Ph.D. LL.M., patentový zástupce, Vinohradská 403/17, Praha 2, Vinohrady, 12000

(210) O-566080

(510) (9) elektrické vodiče (kabely), optické kabely, xDSL přípojky na metalické síti, přístroje a zařízení pro kabelovou televizi a jejich součásti, informace a záznamy na nosičích zařazených ve třídě 9, elektronická data a databáze, informační produkty v elektronických, datových, informačních a telekomunikačních sítích všeho druhu, periodika a knihy v elektronické podobě, databázové produkty zařazené ve třídě 9, nosiče dat či záznamů, včetně audiokazet (nahrané i nenahrané), multimediální aplikace na nosičích zařazených ve třídě 9 nebo v sítích, interaktivní a grafické programy, software, zejména pro systémy pro přenos dat, dešifrovací soustavy, platební karty nebo magnetické a čipové karty pro použití v bankovníctví, pojišťovnictví, v oblasti služeb a v obchodním styku, mezinárodní platební karty, software pro elektronické peněženky, čipy, multimediální nebo informační katalogy, audiovizuální programy a díla, exponované filmy, hudební díla na nosičích, CD disky, programové vybavení pro počítače, software, hardware výpočetní, komunikační nebo informační techniky, elektronické databáze a databázové produkty, informace a data na nosičích nebo v elektronických, datových, informačních, počítačových a komunikačních sítích, související software a hardware, elektronické, datové, informační, komunikační nebo výpočetní sítě včetně jednotlivých součástí a náhradních dílů obsažených ve třídě 9, multimediální aplikace, počítačové hry (programy); (37) provádění průmyslových, inženýrských, bytových a občanských staveb, výstavba, montáž, údržba, opravy a revize telekomunikačních, radiokomunikačních a datových strojů a zařízení, servis pro tuzemská i zahraniční telekomunikační zařízení, instalace, montáž, údržba, opravy a revize elektrických strojů, přístrojů a zařízení, instalace, montáž, údržba, opravy a revize měřicích a regulačních techniků, opravy, údržba a montáž elektrických zařízení, elektrických zařízení, údržba vyhrazených elektrických zařízení, vyhrazených tlakových zařízení, elektrických rozvaděčů, kotlů, tlakových nádob, elektronických zařízení a měřidel, revize elektrických zařízení, tlakových zařízení a nádob na plyn, stavební činnost (provádění staveb včetně jejich změn, udržovacích prací na nich a jejich odstraňování), služby stavitelství a stavitelství, stavba krbů, izolování staveb proti vlhkosti, tepelné a zvukové izolování staveb, demolice budov, klempířství a instalatérství, kominické služby, malování a natírání interiérů a exteriérů, štukování, sádrování, tapetování, montáže lešení, pokrývačské služby, zednické služby, zámečnictví (opravy), stavební dozor, provozování a služby autoopraven a autoservisů jako jsou údržba a opravy motorových

vozidel, antikorozní nátěry pro vozidla, čištění, leštění a mytí automobilů a jiných dopravních prostředků, obnova použitých nebo částečně zničených motorů a strojů, vulkanizace a protektorování pneumatik, pronájem a půjčování stavebních, dopravních a dalších strojů jako jsou bagry, rypadla, buldozery, jeřáby, silniční zametací stroje a čisticí stroje, opravy pump a čerpadel, instalování a opravy elektrických spotřebičů, montáž, údržba a opravy kancelářských strojů a zařízení, instalace a opravy klimatizačních zařízení, montáž kuchyňských zařízení, instalace a opravy poplašných a bezpečnostních systémů proti vloupání, instalace a opravy požárních hlásičů, montáž, údržba a opravy počítačového vybavení (hardwaru), montáž a opravy topných zařízení, montáž a opravy výtahů, instalace a opravy telefonů, čištění fasád, vnějších povrchů a ploch i interiérů budov, čištění komínů, čištění oken, čištění ulic, deratizace (ne pro zemědělské účely), dezinfekce, hubení škůdců (ne pro zemědělské účely), asfaltování, cestářství (dláždění), důlní těžba, hornictví, povrchová těžba, vrtání studní, služby prádelny a mandlů jako je čištění, praní, žehlení a mandlování šatstva, chemické čištění, údržba, čištění a opravy kožesin, kůže a oděvů z nich, opravy šatstva a obuvi, restaurování nábytku, umělecké truhlářství (opravy), čalounění a čalounické opravy, lakování, glazurování, písčování, opravy fotografických přístrojů, opravy hodin, údržba a opravy trezorů, ostření a broušení nožů, opravy deštníků, montáž, údržba a opravy veřejného osvětlení, elektrického vytápění v objektech, hromosvodů, domácích telefonů a zvonků, pokládky kabeláže a elektrických rozvodů v zemi i ve vzduchu, rekonstrukce a opravy elektrických rozvodů a důlních dílen, provádění rozvodů a přípojek, výstavba a rekonstrukce stavebních objektů, údržba, opravy, rekonstrukce a modernizace energetických zařízení, dispečerské řídicí techniky a technických zařízení k řízení spotřeby elektrické energie, stavební montážní činnost, výstavba energetických děl a zařízení potřebných pro jejich provoz, jejich montáž a opravy; (38) poskytování telekomunikačních technologií (Voice over IP, bezdrátové technologie, hlasové GSM služby), komunikační nebo elektronické techniky, satelitů nebo kabelu, komunikační služby prostřednictvím internetu, vnějších sítí a vnitřních sítí a dalších elektronických prostředků, širokopásmové radiokomunikační služby (broadband), vysílací služby, televizní vysílací služby, vysílací služby vztahující se k IP/TV, poskytování přístupu k IP/TV, komunikace pomocí terminálů nebo počítačů, počítačový přenos pošty a obrazu, komunikace a transakce v síti, tisková agentura, dálkový přenos obrazu a videoobrazu, provozování datové sítě, provozování veřejné mobilní radiotelefonní sítě, poradenství v oblasti telekomunikační techniky, zprostředkovatelská činnost v oblasti telekomunikací, výměna, získávání a šíření informací a zpráv prostřednictvím telekomunikační, datové, výpočetní nebo informační sítě, šíření tiskovin a knih prostřednictvím počítačové, datové, elektronické, telekomunikační nebo informační sítě, informační a telekomunikační služby na internetu uvedené v této třídě, včetně provozování elektronických nástěnek, diskusních skupin a fór a poskytování přístupu k on-line informačním službám a databázím, služby hlasové schránky, telekomunikační služby, včetně přímého propojení lokální zákaznické pevné sítě se sítí mobilních telefonů, služby krátkých textových zpráv, teletext a služby s ním spojené, poskytování informací o telekomunikacích (informační kancelář), komunikace spočívající ve výměně, šíření, získávání a poskytování informací a zpráv prostřednictvím telekomunikačních sítí, provozování informačních a komunikačních sítí, pronájem telekomunikačních zařízení a přístrojů včetně telefonů, služby zaslání zpráv, přenos dat a informací, služby přístupu a připojení k datovým a informačním sítím a internetu, poskytování přístupu k informacím z počítačové databáze v rámci této třídy, pronájem času, dat a údajů pro přístup do počítačových databází, poskytování přístupu do databází, jiných datových systémů a aplikací pro jejich zpracování; (42) zkoušky elektrických zařízení, tlakových zařízení a nádob na plyn, provozování internetových vyhledávačů, konzultační, asistenční, analytické, designérské, vyhodnocovací a programovací služby týkající se počítačového software, firmware, hardware a informačních technologií, konzultace týkající se hodnocení, výběru a zavádění počítačového software, firmware, hardware, informačních technologií a systémů zpracování dat, informačních technologií, a to i prostřednictvím telekomunikačních sítí, dodávkou on-line, internetem a sítí Word Wide Web, webhosting, webdesign, výzkumné služby, kódování a dekódování zabezpečovacích systémů (tvorba software), poradenská činnost v oblasti aplikace výpočetní techniky, v oblasti informatiky, vytváření virtuálních/počítačových 3D animací a modelů, informačních technologií, navrhování a realizace automatizovaných systémů řízení, programátorská činnost, projekce počítačových sítí, poskytování práva dočasného užití software a pronájem software, instalace, opravy, údržba a servis software, vytváření interaktivních aplikací umožňujících předávání a tvorbu grafické podoby prostřednictvím sítě Internet, návrhy softwaru, tvorba a údržba

počítačových webových stránek pro zákazníky, hostování na počítačových webových stránkách, instalace počítačových programů, návrhy počítačových systémů, programování internetových databázových systémů a internetových aplikací, konstrukce www prezentací a řešení www serverů, aktualizace a údržba počítačových programů, zhotovování kopií počítačových programů, technické studie v oblasti počítačů a programového vybavení, výzkum, vývoj a tvorba systémů pro elektronické obchodování, včetně příslušného software a hardware, programování multimediálních aplikací, vytváření interaktivních a grafických programů, počítačové animace a vizualizace, grafický design, zavádění, aktualizace, návrhy, strukturování a programování či jiné vytváření databází, jiných datových systémů a aplikací pro jejich zpracování, včetně jejich instalace, zavádění, aktualizace a údržby, návrhy, strukturování a programování či jiné vytváření internetových či intranetových počítačových stránek a nástěnek (webpages a websites) a internetových či intranetových aplikací, hostování (poskytování volného prostoru) pro internetové či intranetové informace, stránky a nástěny (webpages a websites), hostování (poskytování volného prostoru) pro internetové či intranetové aplikace, převod (konverze) počítačových programů, dat či jiných údajů v elektronické podobě z různých formátů do jiných formátů, převod (konverze) dokumentů, dat či jiných údajů z fyzických médií na elektronická média, zálohování dat a informací elektronickými a počítačovými prostředky a prostřednictvím elektronické pošty, poradenství v oblasti výpočetní a informační techniky.

(511) 9, 37, 38, 42

(540)

**TVINET**(111) **384525**

(220) 21.08.2020

(320) 21.08.2020

(442) 09.12.2020

(151) 17.03.2021

(730) **XERTEC a.s.**, Údolní 212/1, Praha 4, Braník, 14700, CZ

(740) Ing. Francis Jupa, patentový zástupce, Měchanická 4/2554, Praha 4, 14100

(210) O-566088

(510) (3) čisticí prostředky spadající do této třídy, čisticí spreje na tabule, čisticí ubrusky na obrazovky, ECO čisticí roztoky (na PVC, na obrazovky), ECO vlhčené ubrusky (na PVC, na obrazovky); (5) dezinfekční prostředky (dezinfekce na ruce, dezinfekční ubrusky, dezinfekce na pvc povrchy); (9) promítací plátna všeho druhu (elektrická, stativová, projekční), elektronické nástěny, elektronické tabule oznamovací, magnety, detektory (detektory pravosti mincí, detektory pravosti bankovek), vše spadající do třídy 9; (16) kancelářské potřeby všeho druhu spadající do třídy 16, kromě nábytku, flipcharty (stojany), laminátory pro kancelářské účely, tabule (keramické, magnetické, otočné, plánovací, školní, reklamní), kroužkové vazáče knih (vazače knihařské), kotoučové a pákové řezačky na papír (kancelářské potřeby), skartovačky (kancelářské), popisovače, laminovací folie (obalové folie z plastických hmot), připínáčky; (20) nástěny (korkové, textilní), informační vitríny (nábytek), uzavíratelné nástěnné rámy na informační nástěny (klaprámy); (35) maloobchod-velkoobchod, export-import, internetový obchod (e-shop), vše s výrobky uvedenými výše ve třídách 3, 9 a 16, marketing, reklama, propagace, inzerce všemi druhy médií.

(511) 3, 5, 9, 16, 20, 35

(540)

**AVELI**(111) **384526**

(220) 24.08.2020

(320) 24.08.2020

(442) 09.12.2020

(151) 17.03.2021

(730) **Designfoods s.r.o.**, Leštinská 2443/30, Zábřeh, 78901, CZ

(210) O-566121

(510) (29) polévky; (40) zpracování potravin, konzervace potravin, konzervování potravin, konzervování potravin a nápojů.

(511) 29, 40

(540)



- (111) **384527**  
 (220) 30.08.2020  
 (320) 30.08.2020  
 (442) 09.12.2020  
 (151) 17.03.2021  
 (730) **Legitas advokátní kancelář s.r.o.**, Na Zderaze 1275/15, Praha 2, Nové Město, 12000, CZ  
 (740) Mgr. Pavla Vybíralová, advokátka, Na Zderaze 1275/15, Praha 2, Nové Město, 12000  
 (210) O-566244  
 (510) (36) vymáhání pohledávek, faktoring, poradenství týkající se poskytování půjček, poradenství v oblasti nemovitostí; (41) školení vztahující se k financování, školení, počítačové školení, školení zaměstnanců, koučink (školení), obchodní školení, školení pro dospělé, vzdělávání, školení podnikatelských dovedností, pracovně orientované školení, školení podnikového managementu, školení v oblasti řízení, školení v oblasti vzdělávání, školení v oblasti reklamy, poskytování kurzů odborného školení, poskytování on-line školení, výuka, rekreace, školení v oblasti komunikačních technik, poskytování školení ve formě kurzů, organizování seminářů v oblasti školení, školení personálu ve finanční sféře, školení v souvislosti se softwarem, pořádání a vedení workshopů (školení), organizování konferencí vztahujících se ke školení, školení vztahující se ke zpracování dat, školení v oblasti elektronického zpracování dat, školení v oblasti poskytování právních služeb, konzultační služby vztahující se ke školení zaměstnanců; (45) advokátní služby, právní advokátní služby, právní služby, agentury pro ochranné známky, arbitrážní služby v oblasti řešení sporů, audity v oblasti dodržování právních předpisů, poskytování informací vztahující se k právním službám, informační a poradenské služby vztahující se k právním záležitostem, informační služby vztahující se k výrobním normám, informační služby vztahující se k právům spotřebitele, informační služby vztahující se k obchodním normám, kompilace právních informací, konzultace v oblasti vedení sporů, licence k patentům, licence k průmyslovým právům, licenční služby, licenční služby vztahující se k právům na veřejné předvádění (právní služby), mediace (smírné řešení sporů), mimosoudní řešení sporů, monitorování ochranných známek (právní služby), registrace názvů domén, právní služby, ochrana autorských práv, odborné poradenské služby v oblasti autorských práv, odborné poradenské služby v oblasti licencování autorských práv, odborné poradenské služby vztahující se k právům duševního vlastnictví, odborné poradenské služby v oblasti porušování autorských práv, odborné poradenství vztahující se k právním záležitostem, odborné právní konzultace vztahující se k franchisingu, ověřování právních dokumentů, počítačová podpora při vedení soudních sporů, poradenské služby týkající se duševního vlastnictví pro univerzity a výzkumná zařízení, poradenské služby týkající se duševního vlastnictví poskytované neziskovým organizacím, poradenské služby týkající se duševního vlastnictví pro vynálezce, poradenské služby týkající se duševního vlastnictví v oblasti patentů, žádosti o patenty a licencování patentů, poradenské služby týkající se spotřebitelských práv (právní poradenství), poradenské služby v oblasti doménových jmen a jejich registrace, poradenské služby vztahující se k regulačním opatřením, poradenské služby vztahující se k právům duševního vlastnictví, poradenské služby vztahující se k autorským právům a jejich ochraně, poradenství při soudních sporech, poradenství týkající se ochrany průmyslových vzorů, poradenství týkající se ochrany zeměpisných označení, poradenství týkající se ochrany nových odrůd rostlin, poradenství týkající se osobních právních záležitostí, poradenství týkající se správy duševního vlastnictví a autorských práv, poradenství týkající se udělování licencí k počítačovému softwaru, poradenství týkající se udělování licencí

k duševnímu vlastnictví, poradenství týkající se zabezpečení ochranných známek, poradenství v oblasti duševního vlastnictví a jeho ochrany, poradenství v oblasti průmyslového vlastnictví, poradenství v souvislosti s licencováním ochranných známek, poskytování informací o právech duševního vlastnictví, poskytování informací k tématům týkajícím se lidských práv, poskytování informací o právních službách prostřednictvím webových stránek, poskytování informací týkajících se agentur poskytujících licence k autorským právům, poskytování informací v oblasti duševního vlastnictví, poskytování informací v právním oboru, poskytování licencí k počítačovému softwaru (právní služby), poskytování licencí k právům duševního vlastnictví a autorským právům (právní služby), poskytování licencí k technologiím, poskytování licencí na bezdrátové komunikační systémy, poskytování licenčních práv k filmové, televizní a video produkci (právní služby), poskytování odborných právních posudků, poskytování právních průzkumů, právní asistence při sestavování smluv, právní konzultace v oblasti daní, právní konzultace vztahující se k mapování v oblasti patentů, právní poradenství, právní poradenství a zastupování, právní poradenství týkající se práv duševního vlastnictví, právní poradenství v rámci reagování na výzvy k podávání nabídek, právní poradenství vztahující se k franchisingu, právní služby poskytované v souvislosti se soudními řízeními, právní služby pro firmy, právní služby pro postupy týkající se práv průmyslového vlastnictví, právní služby související se sjednáváním smluv pro třetí strany, právní služby související s právy týkajícími se timesharingu, právní služby týkající se využívání autorských práv k tiskárenským výrobkům, právní služby týkající se využití práv duševního vlastnictví a autorských práv, právní služby týkající se využívání vysílacích práv, právní služby týkající se využívání doplňkových práv ve vztahu k filmové, televizní, video a hudební produkci, právní služby spočívající ve vyjednávání a navrhování smluv týkajících se práv duševního vlastnictví, právní služby týkající se využívání patentů, právní služby týkající se ochrany a využívání autorských práv vztahujících se k filmové, televizní, divadelní a hudební produkci, právní služby týkající se využívání přenosových práv, právní služby týkající se zakládání a registrací společností, právní služby týkající se registrace ochranných známek, právní služby týkající se správy a využívání autorských práv a doplňkových autorských práv, právní služby týkající se závětí, právní služby v oblasti nabývání duševního vlastnictví, právní služby v oblasti práv k duševnímu vlastnictví, právní služby v oblasti sjednávání smluv pro jiné osoby, právní služby vztahující se k využívání práv duševního vlastnictví, právní služby vztahující se ke správě, kontrole a udělování licenčních práv, právní správa licencí, právní výzkum, právní zprostředkovatelské (mediační) služby, právnícké (komerční služby), převod vlastnických práv majetku, příprava právních dokumentů, příprava právních zpráv, příprava předpisů, pronájem názvů internetových domén, prosazování práv z duševního vlastnictví, prosazování práv na ochranné známky, průmyslové vzory (registrace, přihlašování, licencování), registrace doménových jmen pro identifikaci uživatelů na globální počítačové síti, registrační služby (právní), registrační služby pro firmy, revize norem a postupů pro zajištění souladu se zákony a předpisy, sledování práv k duševnímu vlastnictví za účelem právního poradenství, sledování (právní služby), služby adopčních agentur, služby monitoringu v oblasti práv k duševnímu vlastnictví, služby patentových zástupců, služby pomoci při vedení soudních sporů, služby poskytované licencí souvisejících s vydáváním hudby, služby právní pomoci, služby právních asistentů, služby právních zástupců, služby převodu vlastnických práv majetku (právní služby), služby řešení soudních sporů, služby rozhodců.

(511) 36, 41, 45  
 (540)



- (111) **384528**  
 (220) 01.09.2020  
 (320) 01.09.2020  
 (442) 09.12.2020  
 (151) 17.03.2021

(730) **Oramus Lukáš**, Střelníční 10/1, Ostrava, Moravská Ostrava, 70200, CZ

(210) O-566277

(510) (9) nosiče informací všeho druhu, např. zvuku a obrazu, CD, MC, DVD, zahmuté ve tř. 9; (16) periodické i neperiodické tiskoviny, tištěné propagační materiály, katalogy, plakáty, letáky, pohledy, gratulace, dopisní obálky a papíry, kalendáře, samolepky a obtisky, papírové obaly a tašky, umělecké a ozdobné předměty z papíru, reklamní papírové materiály, obrázky, psací potřeby všeho druhu, fotografie, kancelářské potřeby s výjimkou nábytku, databázové produkty na papírových nosičích, upomínkové a sběratelské karty (ne na hraní); (25) části oděvů, obuv včetně vysokých bot, pantoflí, sandálů, sportovních bot, ponožek a punčochového zboží, pokrývky hlavy, klobouky, čepice, barety, šály, rukavice, palcové rukavice, pásky (jako části oděvu), slintáčky (ne z papíru), koupací pláště, župany, pyžama, krátké kalhoty, oblečení na spaní, oblečení do sněhu, oděvy chránící proti větru, lyžařské oděvy, klapky na uši (oděvy), čelenky (oděvy), manžety, spodní prádlo, kostýmy; (28) obličejové masky divadelní, karnevalové a šermířské, hry, hračky a předměty na hraní, gymnastické a sportovní zboží, elektronické hračky a elektronické hry, akční postavičky na hraní, hrací karty, vozidla na hraní, zmenšené modely vozidel na hraní, koloběžky (hračky), sánky, snowboardy, prkna do vody na hraní, surfovací prkna, vycpané hračky, plyšové hračky, soupravy a sady na hraní, balónky, žertovné předměty, žertovné předměty na párty, soubor předmětů v krabicích na pohybové aktivity, obličejové masky na sport, hrací masky, masky (hračky), puzzle, ozdoby na vánoční stromky, vánoční stromky z umělé hmoty, skateboardy, brusle, bruslařské boty s připojenými bruslemi, sportovní tašky a obaly upravené na nošení sportovních potřeb, rukavice na hry, maňásci, loutky, hrací karty, draci, pátky, míče, kuličky na hraní, plavecké bazény (hračky), části, příslušenství a doplňky veškerého výše uvedeného zboží; (35) propagační, inzertní a reklamní činnost, marketing, šíření reklamy prostřednictvím rozhlasu, televize, tisku a internetu; (38) šíření publikací, periodik a časopisů prostřednictvím Internetu, šíření informací prostřednictvím kabelových sítí a Internetu, rozhlasové a televizní vysílání; (41) vydavatelství a nakladatelství, umělecká tvorba, výroba videofilmů, rozhlasových a televizních programů, výroba divadelních a/nebo jiných představení, pořádání reprezentačních, zábavních a kulturních akcí, besed, seminářů, školení, soutěží, festivalů, komponovaných pořadů a kulturních a vzdělávacích výstav v tuzemsku i zahraničí, kulturní, výchovné a vzdělávací činnosti, divadelní produkce, filmová produkce a projekce, prodej vstupenek, pronájem a půjčování filmů, pořádání divadelních představení, tvorba a výroba dokumentárních programů a pořadů, tvorba a organizování filmových a televizních soutěží, TV produkce; (45) správa autorských práv.

(511) 9, 16, 25, 28, 35, 38, 41, 45

(540)

## PRAVDOLÁSKAŘ

(111) **384529**

(220) 08.09.2020

(320) 08.09.2020

(442) 09.12.2020

(151) 17.03.2021

(730) **AUMED, a.s.**, Komořanská 326/63, Praha 4, Modřany, 14300, CZ

(740) **VYNÁLEZ s.r.o.**, Vinohradská 403/17, Praha 2, Vinohrady, 12000

(210) O-566416

(510) (5) diagnostické přípravky pro lékařské účely, enzymy pro lékařské účely, farmaceutické přípravky, chemické přípravky pro lékařské účely, diagnostická činidla a příslušenství pro lékařské použití, diagnostické přípravky pro léčebné účely, soupravy složené z diagnostických činidel pro lékařské použití, diagnostické testovací sady, diagnostické testovací proužky, diagnostické přípravky pro léčebné účely, činidla a testovací proužky pro použití při zjišťování přítomnosti virů a bakterií, imunologická testovací činidla pro léčebné účely, farmaceutické výrobky a přípravky, bakteriální, chemické, biologické přípravky pro lékařské a veterinární účely, chemicko-farmaceutické přípravky, bylinné čaje pro lékařské účely, byliny (léčivé byliny), drogy pro léčebné účely, diabetické přípravky pro léčebné účely, potraviny pro batolata, náplasti, obvazový materiál, diagnostické preparáty pro lékařské a veterinární účely, dezinfekční přípravky, enzymatické přípravky pro lékařské a veterinární účely, diagnostika pro lékařské a zvěrolékařské účely, chemická činidla pro lékařské a zvěrolékařské účely, chemikálie pro laboratorní analýzy pro lékařské a zvěrolékařské účely, přípravky z mikroorganismů pro lékařské a zvěrolékařské účely, diagnostická činidla pro použití in vitro pro lokalizování rakovinných míst a pro farmaceutické použití; diagnostická činidla biologického původu pro použití při diagnóze nemocí, chemické přípravky pro použití při analýzách DNA pro léčebné účely, živné půdy pro

bakteriální kultury, vitamíny pro lékařské a zvěrolékařské účely, antibiotika, aminokyseliny pro lékařské účely, analgetika, anestetika, antiseptika, přípravky pro péči o dutinu ústní pro lékařské účely, léčivé přípravky do koupele, léčiva na zuby, léčivé čaje, léčivé kořeny, léčivé rostliny, vodičky pro veterinární účely, zvěrolékařské přípravky, tampóny, balzámy pro lékařské účely, bilkovinná potrava pro lékařské účely, cukr pro lékařské účely, čipky, alkohol pro léčebné účely, deodoranty (jiné než pro osobní potřebu), dietetické látky upravené pro lékařské účely, hormony pro lékařské účely, kapsle pro lékařské účely, lékárníčky včetně obsahu, masti pro lékařské účely, soli pro lékařské účely do koupele, vlákna pro lékařské účely, čichací soli, přípravky na čištění vzduchu, želatina (pro lékařské účely), digitalin, žíravé látky (pro farmaceutické účely), hematogen, hemoglobin, herbicidy, chloroform, jedy, jodoform, krevní plazma, media pro bakteriologické kultury, mikroorganismy pro použití v lékařství a zvěrolékařství, narkotika, opiáty, projímadla, styptika; (10) soupravy pro testování přítomnosti virů a bakterií pro lékařské účely, lékařské nástroje a zařízení na testování infekčních nemocí, testovací sady pro léčebné účely, přístroje a zařízení na analýzu látek (k použití v lékařství), analyzátoři pro identifikaci bakterií a virů pro lékařské účely, přístroje a zařízení na lékařské analýzy, diagnostické přístroje a zařízení pro lékařské účely, diagnostické potřeby pro lékařské analýzy, diagnostické potřeby pro lékařské účely, zařízení pro diagnostiku, vyšetřování a monitorování, přístroje a nástroje chirurgické, zubní a veterinářské, ortopedické potřeby, speciální nábytek k lékařským účelům, nafukovací matrace pro lékařské účely, porodnické matrace, matrace pro lékařské účely, sedáky a podsedáky pro lékařské účely, ortopedické bandáže, ortopedické boty, dávkovače pilulek, defibrilátory, dětské dudlíky a lahve, dialyzátory, chirurgické dlahy, elektrody pro lékařské použití, elektrokardiografy, fyzioterapeutická zařízení, hydrostatické postele pro lékařské účely, chirurgické nitě a šicí jehly, chirurgické svorky, chirurgické implantáty, inhalátory, inkubátory pro kojenec, kanyly, umělé končetiny, přístroje na měření krevního tlaku, lasery pro lékařské účely, masážní přístroje, ortopedické pásy, naslouchátka, chirurgické nože, obvazy, operační stoly, podušky pro lékařské účely, rentgenové přístroje pro lékařské účely, zařízení pro rozbor krve, rozstříkovače pro lékařské účely, skalpely, stříkačky pro lékařské účely, ultrafialové záření pro lékařské účely, umělé údy, oči a zuby, materiál na sešívání ran; (44) lékařské vyšetření a stanovení diagnózy, testování na přítomnost bakterií a virů, diagnostické testovací služby pro použití v lékařské diagnostice pro testování přítomnosti virů a bakterií, diagnostické testování vztahující se ke zdraví lidí, lékařské testovací a analytické služby pro diagnostické nebo léčebné účely, lékařské testovací služby týkající se diagnostikování a léčení nemocí, získávání lékařských informací, provádění rychlých testů na přítomnost virů a bakterií, informační, poradenské a konzultační služby vztahující se k výše uvedenému, lékařské služby, veterinární péče, zdravotní péče, péče o hygienu a krásu osob a zvířat, zemědělské, zahradnické a lesnické služby, masáže, maséřské služby, regenerační a rekondiční služby v rámci této třídy, služby posiloven, fitness služby, služby solárií, provozování sportovních zařízení v rámci této třídy, provozování zařízení sloužících k regeneraci a rekondici, kadeřnické salóny, salóny krásy, implantace vlasů, manikúra, pedikúra, tetování, aromaterapeutické služby, kliniky nebo sanatoria (soukromé), pronajímání zdravotních (zdravotnických) zařízení, pořádání rekondičních pobytů v rámci této třídy, zdravotnická střediska, zotavovny, útluky (domovy), nemocniční služby, ošetřovatelské služby, veřejné lázně pro hygienické účely, parní lázně, výchova asistenčních psů pro postižené, sociální služby v rámci této třídy, poradenství a péče v rámci integrace handicapovaných lidí, chov zvířat, veterinární pomoc, péče o čistotu domácích zvířat, úprava (česání) zvířat, neurologie (chiropraktika), služby psychologa, léčba toxikomanů, stomatologie, plastická chirurgie, služby porodní asistentky, umělé oplodňování, oplodňování in-vitro, farmaceutické poradenství, služby optika, fyzioterapie, služby krevní banky, zahradnictví, zahradnické služby, služby v oblasti zahradní architektury, údržba trávníků, rostlinné školky, aranžování květin, léčení stromů, letecké a pozemní rozprašování hnojiv a jiných zemědělských chemických látek, ničení plevelu, ničení škůdců v zemědělství, pronájem zemědělských nástrojů a zařízení.

(511) 5, 10, 44

(540)

## AUMED test

(111) **384530**

(220) 10.09.2020

(320) 10.09.2020

(442) 09.12.2020

(151) 17.03.2021

(730) **YASHICA s.r.o.**, Žďárského 186, Kožichovice, 67401, CZ



- (210) O-566479  
(591) Barevná  
(510) (16) tištěné periodické publikace a časopisy; (35) reklamní, marketingové a propagační služby; (41) vydavatelské služby.  
(511) 16, 35, 41  
(540)



- (111) **384531**  
(220) 11.09.2020  
(320) 11.09.2020  
(442) 09.12.2020  
(451) 17.03.2021  
(730) **Rose Bear Group s.r.o.**, Podnikatelská 550, Praha 9, Běchovice, 19011, CZ  
(210) O-566555  
(591) Barevná  
(510) (25) části oděvů, obuvi a pokrývek hlavy, obuv, pokrývky hlavy, oděvy.  
(511) 25  
(540)



- (111) **384532**  
(220) 11.09.2020  
(320) 11.09.2020  
(442) 09.12.2020  
(451) 17.03.2021  
(730) **Coca-Cola Česká Republika s.r.o.**, Českokobrodská 1329, Praha 9, Kyje, 19800, CZ  
(740) Mgr. Alexandr Vališ, advokát, Maiselova 38/15, Praha 1, Josefov, 11000  
(210) O-566569  
(510) (32) pitná voda, ochucené vody, minerální a sycené vody, nealkoholické nápoje, energetické nápoje, nápoje pro sportovce, ovocné nápoje a šťavy, kokosová voda (nápoj), sirupy, koncentráty, prášky a jiné přípravky pro výrobu nealkoholických nápojů.  
(511) 32  
(540)

- (540)



- (111) **384533**  
(220) 14.09.2020  
(320) 14.09.2020  
(442) 09.12.2020  
(451) 17.03.2021  
(730) **Richter, spol. s r. o.**, Křesomyslova 543/13, Praha 4, Nusle, 14000, CZ  
(740) AK Milner, Stehlík, Zapotil a spol., Mgr. Jan Zapotil, Václavské náměstí 794/38, Praha 1, Nové Město, 11000  
(210) O-566589  
(591) Barevná  
(510) (4) paliva, podpalovače, palivo na podpalování grilu, grilovací brikety, palivo a podpalovače na barbecue, palivo na grilování, dřevěné uhlí na grilování; (9) aparáty a přístroje elektronické, fotografické, filmové, optické, aparáty pro záznam, převod, reprodukci zvuku nebo obrazu, magnetické supporty zvukových záznamů, audiovizuální díla na jakémkoliv nosiči, filmové kamery, filmové přístroje, obaly na zvukové nosiče, přístroje pro zpracování informací, zařízení výpočetní techniky, programové vybavení pro počítače na nosičích, audiovizuální díla na nosičích, software pro počítačové hry s výstupem na PC nebo na TV, nosiče záznamů nahrané i nenahrané, audiovizuální programy, audio programy, audiovizuální díla na nosičích, audiovizuální díla v digitální podobě, filmy na nosičích nebo v elektronické podobě, programové vybavení pro počítače, software, hardware výpočetní techniky nebo komunikační nebo informační techniky, elektronické databáze a databázové produkty, informace a data a databáze a záznamy v elektronické podobě, multimediální aplikace, elektronické multimediální nebo elektronické informační katalogy, elektronické časopisy, elektronická periodika a knihy v elektronické podobě; (11) grily a grilovací přístroje, části a příslušenství ke grilům, mikrovlnné trouby, zařízení na vaření, ohřívání a přípravu jídel, rošty na opékání masa, zařízení na pečení a opékání, soupravy na přípravu raclette, elektrické grily, grily na barbecue, plynové grilovací rošty, pánve na pečení, rožně, sporáky se zabudovanými grily, plynová zařízení na vaření s grilem, zařízení na otáčení rožněm, elektrické grilovací pánve, pražiči stroje a pekáče, elektrické pekáče, plotýnky, ohříváče talířů, grilovací pláty, zapalovací zařízení, podpalovače grilů, lávové kameny na grily, nehořlavé keramické brikety do grilů, fritézy elektrické, hnce tlakové elektrické, chladničky, kamna, pece, sporáky všeho druhu, jako plynové sporáky, elektrické sporáky, kombinované sporáky, sporáky se sklokeramickou deskou a jejich příslušenství, horkovzdušné trouby, kuchyňské potřeby elektrické, ledničky, mrazicí boxy, mrazicí přístroje a zařízení, mrazničky, toustovače, sendvičovače, varné přístroje a zařízení; (16) kuchařské knihy, brožury a instruktážní příručky pro grily a jejich částí a příslušenství; (21) soupravy kuchyňského nádobí, drobné náčiní a přenosné nádoby k domácím a kuchyňským účelům, jako kuchyňské nádobí, vědra, plechové misky a nádoby, misky a nádoby z plastických a jiných hmot, ručně poháněné přístroje (pro domácnost) na sekání, drcení, míšení, míchání, hnětení, rozmačkávání, mletí, strouhání, šlehání, krájení, vymačkávání, rozmělnování, emulgování, patřící do této třídy, výrobky z porcelánu a kameniny, nezařazené v jiných třídách, stojany a podstavce pro rošty na opékání a grily, grilovací potřeby a nádoby, kartáče na grilování, výrobky na čištění grilovacích mřížek, kryty pro opékačí rošty, stolní náčiní a nádobí, papírové talíře a tácky pro domácnost, papírové kelímky, plastové kelímky, plastové talíře a tácky, kuchyňské potřeby, pánve, kastrolky a hnce, neelektrické grily, nádobí do trouby, nádobí na pečení, jehly a jehlice na vaření, neelektrické grily, grily (kuchyňské potřeby), kempinkové grily, sklenice, poháry, číše, láhve, půllitry; (25) oděvy, jmenovitě čepice

šéfkuchaře, košile šéfkuchaře, zástěry, trička, mikiny, trička s límečkem, košile, kravaty, šátky na hlavu; (29) maso, mleté maso, uzeniny, směs vepřového a hovězího, vepřové maso, hovězí maso, ryby, drůbež, zvěřina, masné výrobky, pochoutky na grilování v rámci této třídy, tepelně zpracované masné výrobky, konzervované maso, hotová jídla z masa, masové výtahky, potravinové polotovary vyrobené z masa a ryb, játra, játrová paštika, klobásy, salámy, párky, masové konzervy, koncentrované vývary, polévky; (30) omáčka na grilování, omáčka na steaky, ochucené koření na vaření a ochucené směsi koření na přípravu před vařením; (35) reklamní, inzertní a propagační činnost, marketing, reklamní, inzertní a propagační činnost prostřednictvím jakéhokoliv média, prostřednictvím telefonní sítě nebo datové sítě nebo informační sítě nebo elektronické sítě nebo komunikační sítě nebo počítačové sítě, poskytování informací komerčního nebo reklamního charakteru, multimediálních informací komerčního charakteru, komerční využití internetu v oblastech komerčních internetových médií a vyhledávacích služeb, pořádání výstav k obchodním a reklamním účelům, televizní reklama - teleshopping, on-line inzerce, pronájem obchodních informačních míst v rámci této třídy, činnost reklamní agentury, zprostředkování v obchodních vztazích, merchandising, franchising, automatizované zpracování dat, pomoc při provozování obchodů a obchodních činností průmyslového nebo obchodního podniku, služby, které zahrnují záznam, přepis, vypracování, kompilaci, přenášení nebo systematickosti písemných či datových či elektronických sdělení a záznamů, jakož i využívání nebo kompilaci matematických a statistických údajů, organizační zabezpečování televizního vysílání, věrnostní a bonusové systémy, jako poskytování slev a odměn, prodej reklamního času inzertním, prezentace her a soutěží pro veřejnost, maloobchod a velkoobchod s výše uvedenými výrobky ve třídě 29, podpora prodeje pro třetí osoby s výše uvedenými výrobky ve třídě 29, maloobchodní služby v oboru venkovních roštů na opékání a jejich částí a příslušenství; (38) televizní vysílání, rozšiřování televizního vysílání, přenos zpráv, přenos zpráv a obrazových informací pomocí počítače, přenášení vysílání pomocí satelitních družic, šíření audiovizuálních děl, vysílání kabelové televize, technické a organizační zabezpečení televizního vysílání, telekomunikace, služby umožňující komunikaci jedné osoby s druhou, rozhlasové vysílání, digitální vysílání, televizní vysílání programů, televizní vysílání zábavných, vzdělávacích, výchovných, soutěžních, diskusních a informačních pořadů, šíření elektronických časopisů, informací, elektronických periodik, knih v elektronické podobě, audio nebo audiovizuálních děl prostřednictvím informační nebo datové nebo elektronické nebo komunikační nebo telekomunikační nebo počítačové sítě, a to internetu, pomocí satelitů, informační služby na internetu, související s televizním vysíláním, komunikace, poradenská činnost v oblasti sdělovacích prostředků, telekomunikací, informační služby v oblasti telekomunikací, informační kancelář (poskytování informačních služeb prostřednictvím počítačů), poskytování komunikačních míst; (41) nakladatelská a vydavatelská činnost, tvorba a vydávání audiovizuálních děl, výchovná a zábavní činnost, organizace her a soutěží pro veřejnost, tvorba televizních pořadů, publikační činnost, nahrávání nosičů zvukových nebo obrazově zvukových, půjčování nahrávaných zvukových a zvukově obrazových záznamů, tvorba a šíření audiovizuálních děl, televizní zpravodajství, TV produkce, tvorba a výroba televizních a audiovizuálních programů, zprostředkování v oblasti výchovy, zábavy a sportu, výchovná, vzdělávací, soutěžní a zábavní činnost, zábavní nebo kulturní nebo vzdělávací představení, organizace společenských a kulturních akcí, organizace, provozování a provádění her a soutěží i veřejných, výstavní činnost v oblasti zábavy nebo výchovy nebo vzdělávání, pronájem a půjčování, filmů, kulturních a vzdělávacích potřeb a přístrojů; (43) zásobování (catering), mobilní cateringové služby, zajišťování hromadného stravování (catering), cateringové služby pro exteriér, organizace cateringu na narozeninových oslavách, catering - jídlo a nápoje pro instituce a bankety, restaurační služby zaměřené na grilovaná jídla, barové služby.

(511) 4, 9, 11, 16, 21, 25, 29, 30, 35, 38, 41, 43

(540)

**pipMaster**  
**GRILL**

- (111) **384534**  
(220) 15.09.2020  
(320) 15.09.2020  
(442) 09.12.2020  
(151) 17.03.2021  
(730) **3on3 Hockey a.s.**, Bělohorská 476/7, Plzeň, Severní Předměstí, 30100, CZ  
(740) Helena Zelenková, patentový zástupce, JUDr. Helena Zelenková, Jiráskovo náměstí 47/27, Plzeň, Východní Předměstí, 32600  
(210) O-566624  
(510) (9) ochranné pomůcky, a to chrániče, helmy, masky, štíty, brýle, rukavice, vesty, brýle a sluneční brýle, elektronické nosiče dat - paměťová média všeho druhu, přístroje pro záznam, převod a reprodukci obrazu a zvuku, audio-vizuální technika, hokejové helmy a štíty; (14) plakety, medaile, odznaky a poháry ze vzácných kovů a jejich slitin, pozlaceného nebo postříbřeného kovu, drahokamů a polodrahokamů; (16) papír a výrobky z něj, a to karton a kartonážní výrobky, papír pro tisk, periodické a neperiodické tiskoviny všeho druhu, knihy, časopisy, letáky, brožury, reklamní tiskoviny, fotografie, kalendáře, alba, fotoalba, diáře, plakáty, karty, samolepky, papírové etikety, papírové visačky a cenovky k výrobkům - v rámci této třídy, firemní a obchodní tiskoviny, kancelářské, psací a učební potřeby spadající do této třídy, reklamní kancelářské, psací a učební potřeby spadající do této třídy, papírové tašky, sáčky a obaly, fólie, obaly a tašky z PE a PP nebo z jiných plastických hmot pro balení zboží; (21) sklo, keramika nebo porcelán a výrobky z nich spadající do této třídy, výrobky pro domácnost a kuchyň uvedené v této třídě, sklenice pro nápoje, nádoby, nádoby chladicí a izolační (termosky), lahve pro nápoje, sportovní nádoby pro nápoje; (24) tkaniny a textilní výrobky všeho druhu uvedené v této třídě - látky, metrový textil, textilní vlajky a vlaječky, textilní osušky, ručníky, utěrky, příkrývky a pokrývky, ložní prádlo, ubrusy, dečky, textilní podšívky, textilní značky, textilní tapety (Frizé), záclony; (25) sportovní oděvy, sportovní dresy, sportovní obuv, sportovní čepice a klobouky, kšiltovky, oděvy a oděvní doplňky všeho druhu spadající do této třídy, oděvy pro sportovce, spodní prádlo a funkční prádlo, pokrývky hlavy, šály, rukavice, opasky, obuv všeho druhu spadající do této třídy, sportovní obuv; (28) sportovní potřeby a vybavení obsažené v této třídě, a to hokejky, hokejová výstroj a výzbroj, hokejové chrániče, brusle, hokejky, puky, hokejové branky, hračky a hry všeho druhu spadající do této třídy; (35) reklamní, inzertní a propagační činnost, marketing, obchodní administrativa, správa a vytváření počítačových databází, sběr a systemizace informací do počítačových databází, automatizované zpracování dat, reklama online, online objednávkové služby, reklamní a marketingová činnost, sportovní reklama a marketing, průzkumy trhu, inzerce, pronájem reklamní plochy a času, předvádění zboží, distribuce reklamních materiálů a vzorků výrobků, obchodní zastoupení jiných podnikatelských subjektů, a to výrobců, maloobchodní, velkoobchodní a elektronický prodej sportovních potřeb, hokejové přístroje a výzbroje, hraček a her, oděvů, obuvi, textilií, výrobků pro domácnost a kuchyň, výrobků z papíru, psacích, školních a kancelářských potřeb a spotřební elektroniky, obchodní poradenství, obchodní management, řízení podniku a obchodu, obchodní, organizační a ekonomické poradenství, personální služby, administrativní práce, automatizované zpracování dat, poskytování obchodních informací, organizování a pořádání reklamních nebo prodejních akcí, poskytování obchodních slev; (41) pořádání sportovních akcí, organizační zajištění kulturních akcí, tvorba audiovizuálních programů z těchto akcí, vydavatelství a nakladatelství, zakázková tvorba audiovizuálních programů, nahrání těchto programů na nosiče, provoz a

pronájem tělovýchovných zařízení a sportovních center, provoz a pronájem hokejových stadiónů, provoz a pronájem zařízení sloužících k regeneraci a rekondici - v rámci této třídy, pronájem sportovních potřeb, a to hokejové výstroje a výzbroje, činnosti sportovních klubů, agenturní činnosti v oblasti sportu, organizování a pořádání sportovních akcí, organizování a pořádání sportovních soutěží, vyhlásování sportovních výsledků, předávání cen za výhru ve sportovních soutěžích, sportovní přenosy (pořady), sportovní zpravodajství, sportovní sázky, zábavní, kulturní, společenské a vzdělávací činnosti, poskytování sportovních, zábavních a vzdělávacích informací, organizování a pořádání zábavních, kulturních, společenských a vzdělávacích akcí, tělovýchova a mimoškolní výchova dětí a mládeže, vzdělávací činnosti, pořádání kurzů, školení, včetně lektorské činnosti, trenérské činnosti, výchova a vzdělávání sportovců, sportovní výuka, výuka hokeje - hokejová škola, vydavatelské a nakladatelské činnosti, elektronické publikování, sportovní publicistika, umělecké činnosti, fotografování, nadační a humanitární činnosti v oblasti kulturní, výchovné a vzdělávací i sportovní, pomoc handicapovaným sportovcům, a to spolupráce se sportovními kluby, svazy a asociacemi v tuzemsku i zahraničí; (45) navazování sociálních kontaktů prostřednictvím internetu.

(511) 9, 14, 16, 21, 24, 25, 28, 35, 41, 45

(540)



(111) **384535**

(220) 18.09.2020

(320) 18.09.2020

(442) 09.12.2020

(511) 17.03.2021

(730) **Malkiles s.r.o.**, Lípová 59, Bohušovice nad Ohří, 41156, CZ

(210) O-566694

(510) (12) motory pro pozemní vozidla, spojky a součásti převodů pro pozemní vozidla, vznášedla, vozidla na dálkové ovládnání (jiná než hračky), součásti vozidel, tlumiče, čelní skla, volanty, pneumatiky pro kola vozidel, pásy pro pásová vozidla; (35) shromažďování různých výrobků ve prospěch jiných osob (vyjma přepravy těchto výrobků), aby si zákazníci mohli tyto výrobky pohodlně prohlédnout a koupit, tyto služby mohou být poskytovány maloobchody, velkoobchody, prostřednictvím prodejních automatů, objednávkových katalogů nebo elektronických médií, například prostřednictvím internetových stránek nebo teleshoppingových programů, služby záznamu, přepisu, vytváření, sestavování nebo systematizaci písemných sdělení a záznamů, sběr matematických či statistických údajů, služby reklamních agentur, distribuce reklamních prospektů přímo nebo poštou, distribuce reklamních vzorků, reklama ve vztahu k bankovním půjčkám, rozhlasová reklama; (39) provozování dopravních stanic, mostů, železnic, trajektů a dalších dopravních prostředků, pronájem přepravních vozidel, pronájem obsluhy přepravních vozidel, například řidičů a pilotů, služby pronájmu vztahující se k dopravě, skladování a cestování, pronájem parkovacích míst, pronájem garáží, pronájem skladovacích kontejnerů, provozování remorkérů, vykládka, provozování přístavů a doků, záchrana ztroskotaných lodí a jejich nákladu, balení, stáčení (plnění) lahví, balení a doručování zboží, doplňování prodejních automatů a bankomatů, poskytování informací o cestách nebo dopravě zboží zprostředkovateli nebo cestovními kancelářemi, poskytování informací o tarifech, jízdních řádech a způsobech dopravy, kontrola vozidel nebo zboží pro účely přepravy, distribuce energie a elektřiny, distribuce a dodávky vody.

(511) 12, 35, 39

(540)

**Zažij Ameriku**

(111) **384536**

(220) 18.09.2020

(320) 18.09.2020

(442) 09.12.2020

(511) 17.03.2021

(730) **Friendly Stores s.r.o.**, Lipí 686/20, Praha 9, Horní Počernice, 19300, CZ

(740) Jindyne s.r.o., U Statku 77, Mnichovo Hradiště, Hněvousice, 29501

(210) O-566708

(591) Barevná

(510) (27) podlahové krytiny a umělé venkovní povrchy; (35) maloobchodní a velkoobchodní prodej podlahových krytin a umělých venkovních povrchů, laminátových podlah, dřevěných podlah a ostatních typů podlah, vybavení a příslušenství pro pokládání podlah, lepidel, stěrkvacích hmot, penetrace, geotextilií, sedacích vaků; (37) instalační a montážní služby, čištění, opravy a údržba, vše ve vztahu k podlahovým krytinám, umělým venkovním povrchům a podlahám; (39) uskladnění zboží, doprava zboží; (40) zakázková výroba podlahových krytin a umělých venkovních povrchů, zakázková výroba podlah; (42) návrhy interiérů, poradenství, konzultační a informační činnost týkající se uvedených služeb.

(511) 27, 35, 37, 39, 40, 42

(540)



(111) **384537**

(220) 21.09.2020

(320) 21.09.2020

(442) 09.12.2020

(511) 17.03.2021

(730) **Martin Pohl Ing.**, Husinecká 557/4, Praha 3, Žižkov, 13000, CZ

(210) O-566724

(510) (14) amulety, bižuterie, brože (šperky), čelenky, dámské šperky, dárková pouzdra na hodinářské výrobky, dárkové krabičky na hodinářské výrobky, dárkové krabičky na hodinky, hodinky, klenoty a šperky, kovová umělecká díla (drahý kov), kožené klíčenky (přívěsky), kravaty (spony do -), kravaty (jehlice do -), kroužky na klíče, kruhové náušnice, krucifixy jako šperky, manžetové knoflíky, medailony, mince, náhrdelníky, náramky, náušnice, odznaky, ozdoby (šperky), ozdoby z bižuterie, pamětní mince, piercingové činky, piercingové kroužky, plastová bižuterie, postříbřené prsteny, pouzdra na šperky a pouzdra na hodiny a hodinky, přívěšky, přívěšky ke klíčům, přívěšky na krk, sběratelské mince; (16) adresáře, adventní kalendáře, tisky, tisky ve formě obrázků, barevné tisky, litografické tisky, plakáty, papírové plakáty, blahopřání, blahopřání (pohledy), brožury, katalogy; (18) aktovky, batohy, batohy (ruksaky), batůžky, batohy turistické, biče, cestovní kufry, cestovní tašky, cestovní vaky, dámské kabelky, deštníky a slunečníky, důmky, hole, imitace kůže, kabelky, kabátky pro kočky, kabátky pro psy, klíčenky, kožené kabelky, kožené nákupní tašky, kožené peněženky, kožené náprsní tašky na kreditní karty, kožené tašky, koženka, kufry, kufříky, ledvinky, malá cestovní zavazadla, malá příruční zavazadla, malá psaníčka (minaudiere), malá zavazadla, malé batohy/ruksaky, malé pánské tašky, malé peněženky, módní kabelky, nákupní tašky, náprsní tašky, obaly na deštníky, obaly na dokumenty, obaly na zavazadla, oblečky pro psy, oblečky pro domácí zvířata, oděvy pro zvířata, peněženky (kožené zboží), plátěné tašky, síťovky, tašky, zavazadla, cestovní tašky; (21) hrnky, šálky, termosky na nápoje, placatky na likéry; (25) anoraky, atletická tílka, baret, baseballové čepice, baletní sukně, baletní kostýmy, atletické úbory, atletické ponožky, bavlněné pláště, bekovky, bermudy, běžecké obuv, běžecká tílka, běžecké oděvy, bikiny, blejzry, boa, bolera, body zapínané v rozkroku pro kojenice a batolata, bolerka, bombery, boty, boty se suchým

zipem, boxerské trenýrky, bryndáčky, ne papírové, bundy, bundy krátké, burky, čapky, čepice, čepice s kšiltem, dámská krátká přiléhavá trička, dámská obuv, dámské kalhotky, dámské košile, dámské kostýmy, dámské kozačky, dámské sandály, dámské šaty, dámské oděvy, dámské plavky, dámské kabáty, dámské spodní prádlo, dámské svrchní oděvy, dámské topy bez ramínek, dětská obuv, dětské dupačky, dětské kalhoty, dětské oblečení, dětské plavky, dětské pokrývky hlavy, dětské spodní prádlo, divadelní kostýmy, dlouhé bundy, domácí obuv, domácí župany, dresy na americký fotbal, dresy na baseball, dresy na bojové sporty, dupačky, džínové bundy, džínové oděvy, džíny, elastické kalhoty, fraky, galoše, gumáky, gymnastická obuv, halenky (blůzy), havajské košile, hidžáby, jednodílné obleky, kabáty, kalhotky, kalhotky s nohavičkou, kalhotové sukně, kalhoty, kalhoty k obleku, krátké kalhoty, kalhotový kostým, kalhoty pod kolena, kamaše, kapsáčové kalhoty, kapuce, kukly (oděvy), kazajky, kabátce, kilty (skotské sukně), kimona, klapky na uši, kloboučky, klobouky, kombinézy, korzety, košile, košile a spodničky (košílky), košile (neformální), košile s krátkým rukávem, košile s límcem, kostýmky se sukní, kostýmy, kostýmy na Halloween, obleky, kotníčkové ponožky, koupací pláště, koupací čepice, kožené kalhoty, kožené kabáty, kožené oděvy, kožené pásky, kožené šaty, kožené vesty, kožený oděv, kožešinové bundy, kožichy, krátké kalhoty, krátké spodničky, kravaty, kšandy, kšilty, kukly, laboratorní pláště, látkové bryndáčky, legíny, lehké venkovní bundy, lačlové kalhoty, letecké bundy, letní šaty, límce, límečky k šatům, lodičky (obuv), lyžařské kombinézy, manšestrové kalhoty, manšestrové košile, maskarní kostýmy, mikiny, mikiny s kapucí, minisukně, mokasíny, montérky, mateřské oblečení, motocyklové kombinézy, motocyklové rukavice, motýlky, multifunkční šátky (šály), nákrčníky, nátlčníky, návleky, neformální oblečení, negligé, nepromokavé oděvy, nikáby, noční košile a pyžama, obuv, oděvy, opasky, overaly, palčáky, ozdoby na bradavky, pánské boxerky, pánské kabáty, pánské obleky, pánské krátké spodky, pánské oděvy, pánská konfekce, pánské plavky, pánské ponožky, pánské spodní prádlo, pánské trenýrky, boxerky, pantofle, pásky, pláště, plachetky, pestré šátky, plavky, trička, trička s potiskem, trička bez rukávů, fotbalová trička, trička s dlouhým rukávem, šaty, šaty bez rukávů, rukavice, slipy, šortky, tanga, svetry, ponožky, punčochy, podkolenky, vesty; (35) předváděcí akce a výstavy, poskytování reklamního prostoru, služby předvádění výrobků a vystavování zboží, módní přehlídky k obchodním účelům, maloobchod a velkoobchod s výše uvedenými výrobky ve třídách 14, 16, 18, 21 a 25.

(511) 14, 16, 18, 21, 25, 35  
(540)

**SICKFADE**

(111) **384538**  
(220) 21.09.2020  
(320) 21.09.2020  
(442) 09.12.2020  
(151) 17.03.2021  
(730) **La Tropical s.r.o.**, Sojkovská 735/1, Praha 6, Dejvice, 16000, CZ  
(740) AK Erhartová Gürlich Vitek & partners, JUDr. Olga Erhartová, advokátka, Šafaříkova 201/17, Praha 2, Vinohrady, 12000

(210) O-566740  
(510) (35) propagační marketing, poskytování marketingových informací, marketingové poradenství, marketingové služby, marketingové analýzy, marketingový průzkum, reklama a marketing, marketingové konzultační služby, analýzy v oblasti marketingu, reklamní služby, propagační služby, merchandising, internetový marketing, šíření reklamy prostřednictvím internetu, mediální zastoupení, maloobchodní prodej oblečení, maloobchodní prodej obuvi; (41) taneční studia, taneční školy, organizování živých tanečních vystoupení, vzdělávací služby zaměřené na tanec, poskytování tanečních prostor, organizování tanečních akcí, organizování tanečních soutěží, školení, vzdělávání, pohybová výuka pro předškolní děti, mimoškolní výchova a vzdělávání, pořádání kurzů, organizace kulturních, zábavních a společenských akcí, zábava, sportovní a kulturní činnost, organizování sportovních, společenských a kulturních událostí, organizování sportovních a zábavních soutěží, provozování sportovních zařízení; (43) pohostinství (služby), restaurace, kavárny, bary, bary nabízející ovocné nápoje; (44) provozování saunových zařízení.

(511) 35, 41, 43, 44

(540) **La Tropical - neučíme jen taneční kroky, učíme tancovat**

(111) **384539**  
(220) 21.09.2020  
(320) 21.09.2020  
(442) 09.12.2020  
(151) 17.03.2021  
(730) **La Tropical s.r.o.**, Sojkovská 735/1, Praha 6, Dejvice, 16000, CZ  
(740) AK Erhartová Gürlich Vitek & partners, JUDr. Olga Erhartová, advokátka, Šafaříkova 201/17, Praha 2, Vinohrady, 12000  
(210) O-566741  
(591) Barevná  
(510) (35) propagační marketing, poskytování marketingových informací, marketingové poradenství, marketingové služby, marketingové analýzy, marketingový průzkum, reklama a marketing, marketingové konzultační služby, analýzy v oblasti marketingu, reklamní služby, propagační služby, merchandising, internetový marketing, šíření reklamy prostřednictvím internetu, mediální zastoupení, maloobchodní prodej oblečení, maloobchodní prodej obuvi; (41) taneční studia, taneční školy, organizování živých tanečních vystoupení, vzdělávací služby zaměřené na tanec, poskytování tanečních prostor, organizování tanečních akcí, organizování tanečních soutěží, školení, vzdělávání, pohybová výuka pro předškolní děti, mimoškolní výchova a vzdělávání, pořádání kurzů, organizace kulturních, zábavních a společenských akcí, zábava, sportovní a kulturní činnost, organizování sportovních, společenských a kulturních událostí, organizování sportovních a zábavních soutěží, provozování sportovních zařízení; (43) pohostinství (služby), restaurace, kavárny, bary, bary nabízející ovocné nápoje; (44) provozování saunových zařízení.

(511) 35, 41, 43, 44  
(540)



(111) **384540**  
(220) 22.09.2020  
(320) 22.09.2020  
(442) 09.12.2020  
(151) 17.03.2021  
(730) **UNIVER Szövetkezeti Zrt.**, Szolnoki út 35, 6000 Kecskemét, HU  
(740) Kocián Šolc Balaščík, advokátní kancelář, s.r.o., Mgr. Ing. Milada Kúrtosiövä, Jungmannova 745/24, Praha 1, 11000

(210) O-566766  
(591) Barevná  
(510) (29) maso, ryby, drůbež a zvěřina, masové výtazky, konzervované, mražené, sušené a vařené ovoce a zelenina, želé, džemy, kompoty, vejce, mléko, mléčné výrobky, jedlé tuhy, nakládané papriky, papriky zpracované, papriky připravené k přímé konzumaci, ajvar (konzervované papriky), obalované a smažené papričky jalapeño, nakládané pálivé papriky, ochucené oleje, červená paprika zpracovaná, nové koření zpracované, kořeněné oleje, bylinkové maslo, jedlé oleje určené k přípravě pokrmů, potravinářské oleje, kořeněná nakládaná zelenina; (30) káva, čaj, kakao, náhražky kávy, cukr, rýže, tapioka, ságo, mouka a přípravky vyrobené z obilnin, chléb, cukrářské výrobky a cukrovinky, zmrzlina, med, zlatý sirup, droždí, kypřicí prášek do pečiva, sůl, hořčice, ocet, omáčky - dochucovaadla, led na osvěžení, ochucovaadla, ochucené omáčky, čatni a pasty, chutňová přísada ve formě pasty z chilli papriček, miso (ochucovaadlo), fazolová pasta s pálivou chilli paprikou, zeleninové pasty (omáčky), kari pasta k potravinářským účelům, ochucená fazolová pasta, těsto pro přípravu těstovin, kari pasty, fazolová pasta, pasta wasabi, chilli pasta k použití jako

ochucovadlo, pepřové omáčky, pepř (koření), mletý pepř (koření), paprika (koření), zpracované bylinky, bylinky pro kulinářské účely, sušené bylinky, konzervované bylinky, bylinkové marinády, konzervované zahradní bylinky (kořenící přísady), sušené bylinky pro kuchařské účely, koření, kořenící směsi, kořenící výtažky, kořenící přípravky, kořeněná sůl, potravinová koření, kořenící směsi v prášku, koření v prášku, omáčky v prášku, mleté chilli, kari prášek (koření), hořčičný prášek (koření), mletá pálivá paprika (koření), pikantní omáčka, pálivá chilli omáčka sriracha, fermentovaná ostrá papriková pasta (gochujang), Sambal oleek (omáčka z mletých chilli papriček), Sambal omáčky, ochucovadla ve formě koncentrovaných omáček, směsi k přípravě omáček, potravinářské dresinky (omáčky), kořeněné omáčky, zeleninové pasty (omáčky), zeleninová pyrė (omáčky), zeleninové a ovocné omáčky k masům (dochucovadla), aromatické přípravky pro potravinářské účely, sladká paprika jako koření, marinády obsahující koření, bylinkové omáčky, chuťové přísady, ochucovadla a koření.

(511) 29, 30  
(540)



(111) **384541**  
(220) 22.09.2020  
(320) 22.09.2020  
(442) 09.12.2020  
(151) 17.03.2021  
(730) **UNIVER Szövetkezeti Zrt.**, Szolnoki út 35, 6000 Kecskemét, HU  
(740) Kocián Šolc Balaščík, advokátní kancelář, s.r.o., Mgr. Ing. Milada Kürtösiová, advokátka, Jungmannova 745/24, Praha 1, 11000  
(210) O-566767  
(591) Barevná

(510) (29) maso, ryby, drůbež a zvěřina, masové výtažky, konzervované, mražené, sušené a vařené ovoce a zelenina, želé, džemy, kompoty, vejce, mléko, mléčné výrobky, jedlé tuky, nakládané papriky, papriky zpracované, papriky připravené k přímé konzumaci, ajvar (konzervované papriky), obalované a smažené papričky jalapeño, nakládané pálivé papriky, ochucené oleje, červená paprika zpracovaná, nové koření zpracované, kořeněné oleje, bylinkové máslo, jedlé oleje určené k přípravě pokrmů, potravinářské oleje, kořeněná nakládaná zelenina; (30) káva, čaj, kakao, náhražky kávy, cukr, rýže, tapioka, ságo, mouka a přípravky vyrobené z obilnin, chléb, cukrářské výrobky a cukrovinky, zmrzlina, med, zlatý sirup, droždí, kypřicí prášek do pečiva, sůl, hořčice, ocet, omáčky - dochucovadla, led na osvěžení, ochucovadla, ochucené omáčky, čatni a pasty, chuťová přísada ve formě pasty z chilli papriček, miso (ochucovadlo), fazolová pasta s pálivou chilli paprikou, zeleninové pasty (omáčky), kari pasta k potravinářským účelům, ochucená fazolová pasta, těsto pro přípravu těstovin, kari pasty, fazolová pasta, pasta wasabi, chilli pasta k použití jako ochucovadlo, pepřové omáčky, pepř (koření), mletý pepř (koření), paprika (koření), zpracované bylinky, bylinky pro kulinářské účely, sušené bylinky, konzervované bylinky, bylinkové marinády, konzervované zahradní bylinky (kořenící přísady), sušené bylinky pro kuchařské účely, koření, kořenící směsi, kořenící výtažky, kořenící přípravky, kořeněná sůl, potravinová koření, kořenící směsi v prášku, koření v prášku, omáčky v prášku, mleté chilli, kari prášek (koření), hořčičný prášek (koření), mletá pálivá paprika (koření), pikantní omáčka, pálivá chilli omáčka sriracha, fermentovaná ostrá papriková pasta (gochujang), Sambal oleek (omáčka z mletých chilli papriček), Sambal omáčky, ochucovadla ve formě koncentrovaných omáček, směsi k přípravě omáček, potravinářské dresinky (omáčky), kořeněné omáčky, zeleninové pasty (omáčky), zeleninová pyrė (omáčky), zeleninové a ovocné omáčky k masům (dochucovadla), aromatické přípravky pro potravinářské účely, sladká paprika jako koření, marinády obsahující koření, bylinkové omáčky, chuťové přísady, ochucovadla a koření.

(511) 29, 30

(540)



(111) **384542**  
(220) 22.09.2020  
(320) 22.09.2020  
(442) 09.12.2020  
(151) 17.03.2021  
(730) **UNIVER Szövetkezeti Zrt.**, Szolnoki út 35, 6000 Kecskemét, HU  
(740) Kocián Šolc Balaščík, advokátní kancelář, s.r.o., Mgr. Ing. Milada Kürtösiová, advokátka, Jungmannova 745/24, Praha 1, 11000

(210) O-566768  
(591) Barevná  
(510) (29) maso, ryby, drůbež a zvěřina, masové výtažky, konzervované, mražené, sušené a vařené ovoce a zelenina, želé, džemy, kompoty, vejce, mléko, mléčné výrobky, jedlé tuky, nakládané papriky, papriky zpracované, papriky připravené k přímé konzumaci, ajvar (konzervované papriky), obalované a smažené papričky jalapeño, nakládané pálivé papriky, ochucené oleje, červená paprika zpracovaná, nové koření zpracované, kořeněné oleje, bylinkové máslo, jedlé oleje určené k přípravě pokrmů, potravinářské oleje, kořeněná nakládaná zelenina; (30) káva, čaj, kakao, náhražky kávy, cukr, rýže, tapioka, ságo, mouka a přípravky vyrobené z obilnin, chléb, cukrářské výrobky a cukrovinky, zmrzlina, med, zlatý sirup, droždí, kypřicí prášek do pečiva, sůl, hořčice, ocet, omáčky - dochucovadla, led na osvěžení, ochucovadla, ochucené omáčky, čatni a pasty, chuťová přísada ve formě pasty z chilli papriček, miso (ochucovadlo), fazolová pasta s pálivou chilli paprikou, zeleninové pasty (omáčky), kari pasta k potravinářským účelům, ochucená fazolová pasta, těsto pro přípravu těstovin, kari pasty, fazolová pasta, pasta wasabi, chilli pasta k použití jako ochucovadlo, pepřové omáčky, pepř (koření), mletý pepř (koření), paprika (koření), zpracované bylinky, bylinky pro kulinářské účely, sušené bylinky, konzervované bylinky, bylinkové marinády, konzervované zahradní bylinky (kořenící přísady), sušené bylinky pro kuchařské účely, koření, kořenící směsi, kořenící výtažky, kořenící přípravky, kořeněná sůl, potravinová koření, kořenící směsi v prášku, koření v prášku, omáčky v prášku, mleté chilli, kari prášek (koření), hořčičný prášek (koření), mletá pálivá paprika (koření), pikantní omáčka, pálivá chilli omáčka sriracha, fermentovaná ostrá papriková pasta (gochujang), Sambal oleek (omáčka z mletých chilli papriček), Sambal omáčky, ochucovadla ve formě koncentrovaných omáček, směsi k přípravě omáček, potravinářské dresinky (omáčky), kořeněné omáčky, zeleninové pasty (omáčky), zeleninová pyrė (omáčky), zeleninové a ovocné omáčky k masům (dochucovadla), aromatické přípravky pro potravinářské účely, sladká paprika jako koření, marinády obsahující koření, bylinkové omáčky, chuťové přísady, ochucovadla a koření.

(511) 29, 30  
(540)



(111) **384543**  
(220) 22.09.2020  
(320) 22.09.2020  
(442) 09.12.2020  
(151) 17.03.2021  
(730) **UNIVER Szövetkezeti Zrt.**, Szolnoki út 35, 6000 Kecskemét, HU

- (740) Kocián Šolc Balaščík, advokátní kancelář, s.r.o., Mgr. Ing. Milada Kúrtösiiová, advokátka, Jungmannova 745/24, Praha 1, 11000  
(210) O-566769  
(591) Barevná  
(510) (29) maso, ryby, drůbež a zvěřina, masové výtažky, konzervované, mražené, sušené a vařené ovoce a zelenina, želé, džemy, kompoty, vejce, mléko, mléčné výrobky, jedlé tuky, nakládané papriky, papriky zpracované, papriky připravené k přímé konzumaci, ajvar (konzervované papriky), obalované a smažené papričky jalapeño, nakládané pálivé papriky, ochucené oleje, červená paprika zpracovaná, nové koření zpracované, kořeněné oleje, bylinkové máslo, jedlé oleje určené k přípravě pokrmů, potravinářské oleje, kořeněná nakládaná zelenina; (30) káva, čaj, kakao, náhražky kávy, cukr, rýže, tapioka, ságo, mouka a přípravky vyrobené z obilnin, chléb, cukrářské výrobky a cukrovinky, zmrzlina, med, zlatý sirup, droždí, kypřicí prášek do pečiva, sůl, hořčice, ocet, omáčky - dochucovadla, led na osvěžení, ochucovadla, ochucené omáčky, čatni a pasty, chuťová přísada ve formě pasty z chilli papriček, miso (ochucovadlo), fazolová pasta s pálivou chilli paprikou, zeleninové pasty (omáčky), kari pasta k potravinářským účelům, ochucená fazolová pasta, těsto pro přípravu těstovin, kari pasty, fazolová pasta, pasta wasabi, chilli pasta k použití jako ochucovadlo, pepřové omáčky, pepř (koření), mletý pepř (koření), paprika (koření), zpracované bylinky, bylinky pro kulinářské účely, sušené bylinky, konzervované bylinky, bylinkové marinády, konzervované zahradní bylinky (kořenící přísady), sušené bylinky pro kuchařské účely, koření, kořenící směsi, kořenící výtažky, kořenící přípravky, kořeněná sůl, potravinová koření, kořenící směsi v prášku, koření v prášku, omáčky v prášku, mleté chilli, kari prášek (koření), hořčičný prášek (koření), mletá pálivá paprika (koření), pikantní omáčka, pálivá chilli omáčka sriracha, fermentovaná ostrá papriková pasta (gochujang), Sambal oleček (omáčka z mletých chilli papriček), Sambal omáčky, ochucovadla ve formě koncentrovaných omáček, směsi k přípravě omáček, potravinářské dresinky (omáčky), kořeněné omáčky, zeleninové pasty (omáčky), zeleninová pyrė (omáčky), zeleninové a ovocné omáčky k masům (dochucovadla), aromatické přípravky pro potravinářské účely, sladká paprika jako koření, marinády obsahující koření, bylinkové omáčky, chuťové přísady, ochucovadla a koření.  
(511) 29, 30  
(540)



- (111) **384544**  
(220) 25.09.2020  
(320) 25.09.2020  
(442) 09.12.2020  
(151) 17.03.2021  
(730) **Tesař Vladimír Mgr.**, Pod kaštany 246/8, Praha 6, Dejvice, 16000, CZ  
**Janeček Karel Mgr., MBA, Ph.D.**, Lázeňská 285/11, Praha 1, Malá Strana, 11800, CZ  
(740) ROWAN LEGAL s.r.o., JUDr. Vilém Podešva, Na Pankráci 699/1683/127, Praha 4, 14000  
(210) O-566852  
(510) (9) nahrávky a záznamy na nosičích a v sítích, počítačový software, aplikační software; (16) papírnické zboží a učební pomůcky, vyučovací pomůcky a potřeby s výjimkou přístrojů, tiskoviny; (28) hračky, hry a žertovné předměty, stolní hry a zařízení na hazardní hry.  
(511) 9, 16, 28  
(540)

**ABÁKU**

- (111) **384545**  
(220) 25.09.2020  
(320) 25.09.2020  
(442) 09.12.2020  
(151) 17.03.2021  
(730) **VIVIA s.r.o.**, Ostrovského 253/3, Praha 5, Smíchov, 15000, CZ  
(210) O-566854  
(591) Barevná  
(510) (35) podpora prodeje, propagace prodeje, administrativa prodeje, marketing nemovitostí, reklamní služby v oblasti prodeje; (36) realitní agentura, majetkové investice (realitní), služby realitní kanceláře, nemovitostní (realitní) konzultační služby, služby realitní kanceláře pro nákup, prodej a pronájem budov, služby realitní kanceláře v oblasti rezidenčních nemovitostí, zajišťování pronájmu nemovitostí, investice do nemovitostí, posuzování nemovitostí (finanční), pronájem nemovitostí, správa nemovitostí, management nemovitostí; (42) znalecké posuzování nemovitostí.  
(511) 35, 36, 42  
(540)



- (111) **384546**  
(220) 25.09.2020  
(320) 25.09.2020  
(442) 09.12.2020  
(151) 17.03.2021  
(730) **EURONA s.r.o.**, Lhota za Červeným Kostelcem 261, Červený Kostelec, 54941, CZ  
(740) Jindyne s.r.o., U Statku 77, Mnichovo Hradiště, Hněvousice, 29501  
(210) O-566870  
(510) (32) nealkoholické nápoje, přípravky pro výrobu nápojů; (35) propagační činnost, reklama, pomoc při řízení obchodní činnosti, obchodní administrativa, kancelářské práce, maloobchodní a velkoobchodní prodej výše uvedených výrobků ve třídě 32.  
(511) 32, 35  
(540)

**BOHEMIAN ALOEBAR**

- (111) **384547**  
(220) 29.09.2020  
(320) 29.09.2020  
(442) 09.12.2020  
(151) 17.03.2021  
(730) **Rakovská Kateřina**, Brichtova 810/14, Praha 5, 15200, CZ  
(210) O-566892  
(591) Barevná  
(510) (16) grafické znaky na kopírování, grafické umělecké publikace, grafické umělecké reprodukce, grafické tisky, grafické znázornění, grafické kresby; (35) návrh reklamních materiálů, navrhování reklamních letáků, propagace návrhů druhých prostřednictvím poskytování on-line portfolií přes webovou stránku, navrhování reklamních log; (40) zakázkový tisk názvů a log společnosti pro propagační a reklamní účely na zboží druhých; (42) grafický design, obalový design, průmyslový design, umělecký design, design obchodních interiérů, design restaurací, design výrobků, komerční umělecký design.  
(511) 16, 35, 40, 42

(540)



(111) **384548**

(220) 30.09.2020

(320) 30.09.2020

(442) 09.12.2020

(151) 17.03.2021

(730) **Trigema a.s.**, Bucharova 2641/14, Praha 5, Stodůlky, 15800, CZ

(740) PROPATENT, Ing. Vlasta Sedláčková, patentový zástupce, Pod Pekařkou 107/1, Praha 4, Podolí, 14700

(210) O-566926

(510) (35) reklamní, inzertní a propagační činnost, administrativní služby zabývající se poptávkami nájemního bydlení, komerční výstavy, zprostředkování obchodní činnosti se suvenýry; (36) služby realitní kanceláře, makléřské služby, pronájem nemovitostí, správa nemovitostí, zprostředkování v oblasti nemovitostí, sledování vývoje cen nemovitostí, pronájem kanceláří a retailů; (37) poradenská a konzultační činnost ve stavebnictví, stavební úpravy a rekonstrukce bytů; (39) průvodcovské služby (doprovázení turistů), pořádání turistických a vyhlídkových výletů; (41) kulturní a sportovní aktivity, adrenalinové atrakce, diskotéky, plánování a organizování večírků, soutěží, teambuilding pro pohoštění; (43) provoz stravovacích zařízení všeho druhu, restaurace, catering pro pohoštění, ubytovací služby

(511) 35, 36, 37, 39, 41, 43

(540)

**VRAKODRAP**

(111) **384549**

(220) 30.09.2020

(320) 30.09.2020

(442) 09.12.2020

(151) 17.03.2021

(730) **Trigema a.s.**, Bucharova 2641/14, Praha 5, Stodůlky, 15800, CZ

(740) PROPATENT, Ing. Vlasta Sedláčková, patentový zástupce, Pod Pekařkou 107/1, Praha 4, Podolí, 14700

(210) O-566927

(510) (35) reklamní, inzertní a propagační činnost, administrativní služby zabývající se poptávkami nájemního bydlení, komerční výstavy, zprostředkování obchodní činnosti se suvenýry; (36) služby realitní kanceláře, makléřské služby, pronájem nemovitostí, správa nemovitostí, zprostředkování v oblasti nemovitostí, sledování vývoje cen nemovitostí, pronájem kanceláří a retailů; (37) poradenská a konzultační činnost ve stavebnictví, stavební úpravy a rekonstrukce bytů; (39) průvodcovské služby (doprovázení turistů), pořádání turistických a vyhlídkových výletů; (41) kulturní a sportovní aktivity, adrenalinové atrakce, diskotéky, plánování a organizování večírků, soutěží, teambuilding pro pohoštění; (43) provoz stravovacích zařízení všeho druhu, restaurace, catering pro pohoštění, ubytovací služby

(511) 35, 36, 37, 39, 41, 43

(540)

**SHIPWRECK**

(111) **384550**

(220) 30.09.2020

(320) 30.09.2020

(442) 09.12.2020

(151) 17.03.2021

(730) **Trigema a.s.**, Bucharova 2641/14, Praha 5, Stodůlky, 15800, CZ

(740) PROPATENT, Ing. Vlasta Sedláčková, patentový zástupce, Pod Pekařkou 107/1, Praha 4, Podolí, 14700

(210) O-566929

(510) (35) reklamní, inzertní a propagační činnost, administrativní služby zabývající se poptávkami nájemního bydlení, komerční výstavy, zprostředkování obchodní činnosti se suvenýry; (36) služby realitní kanceláře, makléřské služby, pronájem nemovitostí, správa nemovitostí, zprostředkování v oblasti nemovitostí, sledování vývoje cen nemovitostí, pronájem kanceláří a retailů; (37) poradenská a konzultační činnost ve stavebnictví, stavební úpravy a rekonstrukce bytů; (39) průvodcovské služby (doprovázení turistů), pořádání turistických a vyhlídkových výletů; (41) kulturní a sportovní aktivity, adrenalinové atrakce, diskotéky, plánování a organizování večírků, soutěží, teambuilding pro pohoštění; (43) provoz stravovacích zařízení všeho druhu, restaurace, catering pro pohoštění, ubytovací služby.

(511) 35, 36, 37, 39, 41, 43

(540)

**TRIGEMA TOWER**

(111) **384551**

(220) 02.10.2020

(320) 02.10.2020

(442) 09.12.2020

(151) 17.03.2021

(730) **NEOCOS s.r.o.**, Volejbalistů 1769/5, České Budějovice, České Budějovice 2, 37001, CZ

(740) PatentCentrum Sedlák & Partners s.r.o., Okružní 2824, České Budějovice, České Budějovice 3, 37001

(210) O-566993

(510) (3) vonné oleje, dekorativní kosmetika, líčidla, pudr (líčidlo), make-upy, rtěnky, lesky na rty, pomády na rty, řasenky, kosmetické přípravky na řasy, kosmetické tužky, laky na nehty, kosmetika pro péči o nehty, oční stíny, růžy na tvář, kosmetika pro péči o pleť, kosmetické přípravky pro péči o pokožku, kosmetika na opalování, obličejové čistící přípravky (kosmetika), hydratační přípravky (kosmetika), pleťová a tělová mléka, kosmetické krémy, krémy na ruce, kosmetika v podobě olejů, odličovačů, parfumerie, deodoranty, parfémovaná voda, voňavkářské výrobky, vonné sáčky do prádla, potpourri (směsi voňavých látek), vonné váčky, parfémy do domácnosti, kosmetické sady, mýdla, mýdla tekutá, dezinfekční mýdla, koupelové a sprchové přípravky, koupelové soli, pěny do koupele, sprchové gely, šampóny, vlasové vody, suché šampóny, vlasové kondicionéry, barvy na vlasy, laky na vlasy, oční řasy, umělé řasy, masky kosmetické, přípravky pro bělení a jiné prostředky k praní, přípravky pro čištění, leštění, odmašťování a broušení, cestovní kosmetické soupravy; (8) manikúrové soupravy, nůžky na nehty, pilníky na nehty, kleště na nehty, kleštičky na kůžičku pod nehty, pinzety, pedikúrové soupravy; (18) tašky, látkové vaky, toaletní taštičky (prázdné), kufříky na toaletní potřeby, kosmetické taštičky (nevybavené).

(511) 3, 8, 18

(540)



(111) **384552**

(220) 05.10.2020

(320) 05.10.2020

(442) 09.12.2020

(151) 17.03.2021

(730) **Galileo Corporation s.r.o.**, Březenecká 4808, Chomutov, 43004, CZ

(740) zaeRkováno s.r.o., Vršovická 478/51, Praha 10, Vršovice, 10100

(210) O-567012

(510) (9) informační technologie a audiovizuální, multimediální a fotografické přístroje, měřicí, detekční, monitorovací a kontrolní zařízení, elektronické publikace ke stažení, elektronické databáze, elektronické databáze nahrané

na počítačových médiích, databáze obchodních kontaktů, systémy na zpracování dat, nosiče informací, aplikace, softwarové a mobilní aplikace (ke stažení), multimediální aplikace, aplikace k vyhledávání informací, software pro webové aplikace a servery, aplikační software pro robota, software pro samosprávu (obce, města a příspěvkové organizace), software pro obchodní technologie, elektronické informační panely, elektronické a digitální informační tabule, digitální zobrazovací zařízení, cms software (systém pro správu obsahu), nabíječky, přenosné nabíječky, rychlé nabíječky pro mobilní zařízení, elektronické platební terminály, solární panely, solární panely na výrobu elektrického proudu; (16) tištěné materiály, tištěné publikace, periodické publikace a časopisy, fotografie, učební a instruktážní materiály (kromě zařízení), alba, knihy, noviny, katalogy, prospekty, plakáty, letáky, ročenky, kalendáře, diáře, oznamovací a reklamní karty (papírenské zboží), nálepky (papírenské zboží), poznámkové bloky, psací a kancelářské potřeby, firemní štíty a reklamní poutače; (35) obchodní informační služby, počítačové obchodně informační služby, obchodní poradenství vztahující se ke správě informačních technologií, obchodní informační služby poskytované prostřednictvím přístupu k počítačové databázi, pomoc při řízení obchodní činnosti, řízení a správa počítačové databáze, sbírání informací do počítačové databáze, zprostředkování obchodních a komerčních kontaktů, průzkumy trhu, průzkumy veřejného mínění, soustředování a poskytování informací podnikatelského a komerčního charakteru, zajišťování registrace v katalogových vyhledávacích, propagace, reklama a marketing online webových stránek, propagace a reklama, propagace podnikových webových stránek, reklama online, online inzerce v počítačové síti, marketingové služby, psaní reklamních textů, zpracování textů, vydávání reklamních, inzertních a propagačních textů, šíření reklamních, marketingových a propagačních materiálů, poskytování obchodních informací v oblasti sociálních médií, poskytování marketingových konzultačních služeb v oblasti sociálních médií, digitální marketing, merchandising; (41) výchova, vzdělání, služby obchodního mentoringu, poskytování online vzdělávání z počítačové databáze nebo prostřednictvím internetu nebo extranetů, pořádání a zajišťování odborných tematických seminářů, eventů a workshopů, vzdělávací informace, pořádání instruktáží, pořádání a řízení pracovních setkání (školení), odborné informační, poradenské a konzultační služby vztahující se k obchodnímu vzdělávání, nakladatelství a vydavatelství, vydávání textů, s výjimkou reklamních, ediční činnost, psaní textů a publikování textů, s výjimkou reklamních textů, publikační činnost, elektronické publikace knih a periodik online, psaní blogů, zvuková, obrazová a multimediální produkce a fotografie, výroba grafických filmových klipů, výroba audiovizuálních nahrávek, výroba audiovizuálních prezentací; (42) vývoj řešení pro aplikace počítačového softwaru, vývoj aplikačního softwaru pro poskytování multimediálního obsahu, vývoj aplikací k počítačovým programům, vývoj systémů pro převod dat, vývoj řešení pro informační kiosky, chytré lavičky a případně další zařízení v rámci smart city, tvorba, navrhování a údržba webových stránek, poskytování dočasného používání softwarových aplikací bez možnosti stažení dostupných prostřednictvím webové stránky, výzkum a služby spojené s bezpečností řízení informací v organizacích, programování internetových bezpečnostních programů, programování webových stránek, navrhování webových portálů, správa webových stránek, převod dat a počítačových programů, s výjimkou fyzického převodu, správa digitálních aktiv, převod dat nebo dokumentů z fyzických nosičů na elektronické nosiče, webhosting, hosting mobilních aplikací, hosting počítačových dat, souborů, aplikací a informací, poskytování aplikačních služeb (asp), instalace a úprava počítačových softwarových aplikací, technická podpora v oblasti počítačového softwaru a aplikací, navrhování a vývoj softwaru v oblasti mobilních aplikací, navrhování informačních systémů, inženýrské služby týkající se aplikací ve velkých a středních počítačových systémech, služby zabezpečení, ochrany a obnovy v oblasti informačních technologií, provádění studií proveditelnosti vztahujících se k počítačovým informačním systémům, služby designu webových stránek, vizuální návrh, příprava designových parametrů na vizuální zobrazení, konzultace v oblasti navrhování webových stránek, konzultace zaměřené na počítačovou bezpečnost, konzultační a informační služby vztahující se k informačním technologiím, odborné poradenství se zaměřením na informační technologie.

(511) 9, 16, 35, 41, 42

(540)



- (111) **384553**  
(220) 05.10.2020  
(320) 05.10.2020  
(442) 09.12.2020  
(151) 17.03.2021  
(730) **Kopečný Tomáš**, Pod Beránkou 2471/9, Praha 6, Dejvice, 16000, CZ  
(740) zaeRkováno s.r.o., Vršovická 478/51, Praha 10, Vršovice, 10100  
(210) O-567040  
(510) (35) reklama, propagace a styk s veřejností, reklamní, inzertní a propagační činnost, poradenství týkající se rozmístění reklamy jako služby reklamní agentury, zejména umístění a realizace těchto konceptů v televizních a rozhlasových stanicích, v tištěných médiích a v elektronických médiích, služby reklamních kanceláří a podpory prodeje, a to zpracování textových návrhů a grafických návrhů pro reklamní slogany (včetně reklamaci), popisy produktů a firemní prezentace, marketingové služby, marketingové poradenství, marketingové propagace, telemarketing, merchandising, produktový marketing, přímý marketing, event marketing (získávání zákazníků pořádáním akcí), partnerský marketing a propojování klientů s ambasadory a partnery, pořádání a vedení marketingových propagačních akcí pro třetí osoby, organizování propagačních nebo komerčních výstav a předvádění výrobků a služeb pro komerční a reklamní účely, organizace a provoz propagačních akcí, pomoc při řízení obchodní činnosti, informačně-obchodní činnost, franchising, tj. převod ekonomického know-how, obchodní poradenství vztahující se k franchisingu, studie trhu, vypracování obchodních znaleckých posudků, průzkumy veřejného mínění, systemizace dat v počítačových databázích, zprostředkování adres, zprostředkování reklamních a propagačních smluv pro třetí strany, zprostředkování, uzavření a vypořádání smluv o nákupu a prodeji zboží, poradenství týkající se plánování komunikace a rozvoje komunikačních strategií, konzultace týkající se komunikace s novináři, což jsou služby pr agentury pro zlepšení zastoupení společnosti nebo instituce na očích veřejnosti (spin doctoring), konzultace týkající se komunikace společnosti nebo instituce koordinací různých komunikačních oborů, a to public relations, marketingu, reklamy s ohledem na společnost nebo instituci (služby pr agentury), poskytování obchodních informací v oblasti sociálních médií, reklama online, online inzerce v počítačové síti, propagace, reklama a marketing online webových stránek, aktualizace reklamních materiálů, šíření reklamních, marketingových a propagačních materiálů, propagace výrobků a služeb jiných subjektů prostřednictvím reklamy na internetových stránkách, reklamní a marketingové služby poskytované prostřednictvím sociálních médií, poskytování marketingových konzultačních služeb v oblasti sociálních médií, psaní reklamních textů, zpracování textů, tvorba reklamních předmětů a reklam, návrhy reklamních a marketingových materiálů, navrhování propagačních materiálů, služby navrhování obchodních značek (reklama a propagace), plánování marketingových strategií, plánování a návrh reklamních činností, marketingové analýzy a průzkumy, výroba zvukových záznamů k marketingovým účelům, vývoj a výroba reklamních konceptů pro všechna média, včetně digitálních médií, produkce a distribuce rozhlasové a televizní reklamy, reklama v kině, řízení výkonných umělců, výroba průmyslových filmů i reklam pro všechna média, shromažďování a pořádání tematických článků v tisku, úprava výlohy, sponzorování ve formě reklamy, podpora prodeje ve všech médiích pro třetí strany, pronájem reklamních obrazovek, také na internetu, pronájem reklamních materiálů, pronájem reklamního času v komunikačních médiích; (41) zábava, sportovní a kulturní aktivity, vzdělávací informace, odborné informační, poradenské a konzultační služby vztahující se k obchodnímu vzdělávání, filmová, televizní a rozhlasová produkce, produkce videofilmů, služby zvukového a televizního



studia, přenos, publikace a distribuce filmových, hudebních a jiných zábavních vysílání a produkcí, také v on-line médiích, zvuková, obrazová a multimediální produkce a fotografie, výroba grafických filmových klipů, výroba audiovizuálních nahrávek, výroba audiovizuálních prezentací, výroba zvukových, obrazových a zvukových/obrazových nosičů a zařízení pro ukládání dat všeho druhu, obsahující nahrávky, pro třetí strany, provozování nahrávacích studií, výroba titulků, překladatelská a tlumočnická činnost, televizní zábava, skládání hudby, hudební vystoupení, ediční činnost, psaní textů a publikování textů, s výjimkou reklamních textů, elektronické publikování, psaní scénářů (pro jiné než reklamní účely), vydávání publikací, knih a metodických příruček, vydávání textů, s výjimkou reklamních textů, tvorba programů a scénářů firemních a společenských akcí, psaní blogů, fotografování, služby fotografa, úprava fotografií (redigování), pořádání a zajišťování odborných tematických seminářů, eventů, workshopů a konferencí, organizování kurzů, organizace a zajišťování společenských a firemních setkání, firemních party, teambuildingů, roadshow, pořádání společenských plesů, gala večerů, koktejlů a zahradních party, včetně jejich odborné přípravy a doprovodných akcí v rámci této třídy, organizování zábavních show (umělecké agentury), organizace soutěží (vzdělávacích a zábavních); (42) navrhování (průmyslový design), průmyslový design (umělecký), grafický design, umělecký design, služby v oblasti designu nových výrobků, obalového designu, designu uměleckých děl a grafického umění včetně veškerého příslušenství a doplňků v rozsahu této třídy, výzkum v oblasti designu, navrhování v oblasti průmyslového designu, navrhování obalů, navrhování počítačové grafiky, navrhování grafiky a znaků pro utváření firemní identity, služby v oblasti designu obchodních značek, příprava designových parametrů na vizuální zobrazení, vizuální návrh, příprava designových parametrů na vizuální zobrazení, tvorba a příprava skic a vizualizací pro designy uvedené v této třídě, grafické návrhy propagačních materiálů, počítačem podporovaný design grafického videa, design a grafický design pro tvorbu webových stránek, služby designu webových stránek, design a tvorba webových stránek, navrhování a údržba webových stránek, webhosting, programování webových stránek, navrhování webových portálů, konzultace v oblasti navrhování webových stránek, výzkum a vývoj výrobků v rozsahu této třídy, odborné poradenství vztahující se k designu, poskytování informací vztahujících se k designu v rozsahu této třídy, poskytování dočasného používání softwarových aplikací bez možnosti stažení dostupných prostřednictvím webové stránky.

(511) 35, 41, 42

(540)

## STAGE5

(111) **384554**

(220) 06.10.2020

(320) 06.10.2020

(442) 09.12.2020

(151) 17.03.2021

(730) **Janda Josef, DiS.**, Kvapilova 594, Klatovy, Klatovy III, 33901, CZ

(210) O-567056

(510) (29) konzervované, sušené a zavažené ovoce a zelenina, želé, džemy a marmelády, kompoty, oleje a tuky jedné, zpracovaná sója, banánové lupínky, jablečné chipsy, jedlá semena, jedlé ořechy, kandované ořechy, datle, pochutiny na bázi ořechů, chuťovky na bázi sušeného ovoce, tyčinky z ořechů nebo semínek, arašidová pasta, arašidy zpracované, kokosový prášek, směsi sušeného ovoce a zpracovaných oříšků jako pochutina, směsi ovoce a ořechů, mandle mleté, zpracovaná dýhová semínka, oříšky zpracované, mandle zpracované, slunečnicová semínka zpracovaná, ochucené ořechy, jogurt, jogurtové svačinky v kombinaci s oříšky, müsli a dalšími obilninami; (30) káva, čaj, kakao, kávové náhražky, med, cukr, pečivo, cukrovinky, kaše ovesná, kukuřičné a obilné vločky a lupínky müsli, oplatky, sušenky, čokoládové výrobky, přípravky z obilovin, ochucené obilniny, ochucený popcorn, cereální lupínky, cereálie, čokoláda a dezerty; (31) zemědělské, zahradnické a lesnické výrobky nezahrnuté do jiných tříd, živé rostliny a zvířata, semena, čerstvé ovoce, čerstvá zelenina, houby, krmné směsi, čerstvé ořechy, sazenice, krmivo pro zvířata, čerstvé bylinky.

(511) 29, 30, 31

(540)

## anlenia

(111) **384555**

(220) 07.10.2020

(320) 07.10.2020

(442) 09.12.2020

(151) 17.03.2021

(730) **A 11 s.r.o.**, Ortenovo náměstí 1524/36, Praha 7, Holešovice, 17000, CZ

(740) Kopecký Hála & Co., advokátní kancelář s.r.o., Mgr. Ondřej Hála, Plynárenská 671, Kolín, Kolín IV, 28002

(210) O-567130

(510) (9) nahrané elektronické databáze na nosičích dat, počítačový software (nahrané počítačové programy), nahrané nosiče digitálních záznamů s multimediálním obsahem, elektronické příručky (nahrané nebo stahovatelné), elektronické plánovače a organizéry (stahovatelné), elektronické publikace, elektronické oznamovací tabule, stahovatelné elektronické noviny, stahovatelné elektronické knihy, stahovatelné elektronické publikace v podobě časopisů, stahovatelné softwarové aplikace pro mobilní zařízení, počítačové databáze (nahraný nebo stahovatelný software), audioknihy (nahrané nebo stahovatelné), elektronické časopisy (nahrané nebo stahovatelné); (16) tiskoviny, periodické a neperiodické tiskoviny, časopisy, noviny, knihy, prospekty, plakáty, fotografie, pohlednice, korespondenční listky, dopisní papír, kalendáře, knihařské potřeby, letáky, brožury, obtisky, obalový materiál z papíru a plastických hmot, tiskařské typy a štočky, tištěné propagační materiály; (35) reklama, inzertní služby, rozšiřování reklamních nebo inzertních materiálů, poskytování obchodních nebo podnikatelských informací, pořádání reklamních a obchodních výstav a předváděcích akcí zboží a služeb, obchodní zprostředkovatelské služby s periodickými, neperiodickými, tištěnými a elektronickými publikacemi, maloobchodní a velkoobchodní služby s tiskovinami a polygrafickými výrobky, maloobchodní a velkoobchodní služby s multimediálními aplikacemi, maloobchodní prodej oděvů, průzkum trhu a marketing, obchodní zastoupení tuzemských a zahraničních firem, rozmnožování dokumentů, obchodní zprostředkování vydavatelských služeb, telemarketingové služby, služby profesního networkingu; (41) služby nakladatelství a vydavatelství, organizování a vedení seminářů, organizování výstav v rámci této třídy, poskytování on-line elektronických publikací, vydávání elektronických knih a časopisů, informační a konzultační služby ve vydavatelské činnosti.

(511) 9, 16, 35, 41

(540)

## A 11

(111) **384556**

(220) 07.10.2020

(320) 07.10.2020

(442) 09.12.2020

(151) 17.03.2021

(730) **A 11 s.r.o.**, Ortenovo náměstí 1524/36, Praha 7, Holešovice, 17000, CZ

(740) Kopecký Hála & Co., advokátní kancelář s.r.o., Mgr. Ondřej Hála, Plynárenská 671, Kolín, Kolín IV, 28002

(210) O-567131

(591) Barevná

(510) (9) nahrané elektronické databáze na nosičích dat, počítačový software (nahrané počítačové programy), nahrané nosiče digitálních záznamů s multimediálním obsahem, elektronické příručky (nahrané nebo stahovatelné), elektronické plánovače a organizéry (stahovatelné), elektronické publikace, elektronické oznamovací tabule, stahovatelné elektronické noviny, stahovatelné elektronické knihy, stahovatelné elektronické publikace v podobě časopisů, stahovatelné softwarové aplikace pro mobilní zařízení, počítačové databáze (nahraný nebo stahovatelný software), audioknihy (nahrané nebo stahovatelné), elektronické časopisy (nahrané nebo stahovatelné); (16) tiskoviny, periodické a neperiodické tiskoviny, časopisy, noviny, knihy, prospekty, plakáty, fotografie, pohlednice, korespondenční listky, dopisní papír, kalendáře, knihařské potřeby, letáky, brožury, obtisky, obalový materiál z papíru a plastických hmot, tiskařské typy a štočky, tištěné propagační materiály; (35) reklama, inzertní služby, rozšiřování reklamních nebo inzertních materiálů, poskytování obchodních nebo podnikatelských informací, pořádání reklamních a obchodních výstav a předváděcích akcí zboží a služeb, obchodní zprostředkovatelské služby s periodickými, neperiodickými, tištěnými a elektronickými publikacemi, maloobchodní a velkoobchodní služby s tiskovinami a polygrafickými výrobky, maloobchodní a velkoobchodní služby s multimediálními aplikacemi, maloobchodní prodej oděvů, průzkum trhu a marketing, obchodní zastoupení tuzemských a zahraničních firem, rozmnožování dokumentů, obchodní zprostředkování vydavatelských služeb, telemarketingové služby, služby profesního networkingu; (41) služby nakladatelství a vydavatelství, organizování a vedení seminářů, organizování výstav v rámci této třídy,

poskytování on-line elektronických publikací, vydávání elektronických knih a časopisů, informační a konzultační služby ve vydavatelské činnosti.

(511) 9, 16, 35, 41  
(540)



inzerčních materiálů, poskytování obchodních nebo podnikatelských informací, obchodní zprostředkovatelské služby s periodickými, neperiodickými, tištěnými a elektronickými publikacemi; (41) vydávání časopisů, vydávání elektronických časopisů, publikování časopisů, vydavatelská činnost a zpravodajství.

(511) 9, 16, 35, 41  
(540)



(111) **384557**  
(220) 07.10.2020  
(320) 07.10.2020  
(442) 09.12.2020  
(151) 17.03.2021  
(730) **A 11 s.r.o.**, Ortenovo náměstí 1524/36, Praha 7, Holešovice, 17000, CZ  
(740) Kopecný Hála & Co., advokátní kancelář s.r.o., Mgr. Ondřej Hála, Plynářská 671, Kolín, Kolín IV, 28002

(210) O-567132

(510) (9) nahrané elektronické databáze na nosičích dat, počítačový software (nahrané počítačové programy), nahrané nosiče digitálních záznamů s multimediálním obsahem, elektronické příručky (nahrané nebo stahovatelné), elektronické plánovače a organizéry (stahovatelné), elektronické publikace, elektronické oznamovací tabule, stahovatelné elektronické noviny, stahovatelné elektronické knihy, stahovatelné elektronické publikace v podobě časopisů, stahovatelné softwarové aplikace pro mobilní zařízení, počítačové databáze (nahraný nebo stahovatelný software), audioknihy (nahrané nebo stahovatelné), elektronické časopisy (nahrané nebo stahovatelné); (16) tiskoviny, periodické a neperiodické tiskoviny, časopisy, noviny, knihy, prospekty, plakáty, fotografie, pohlednice, korespondenční listky, dopisní papír, kalendáře, knihařské potřeby, letáky, brožury, obtisky, obalový materiál z papíru a plastických hmot, tiskařské typy a štočky, tištěné propagační materiály; (35) reklama, inzertní služby, rozšiřování reklamních nebo inzerčních materiálů, poskytování obchodních nebo podnikatelských informací, obchodní zprostředkovatelské služby s periodickými, neperiodickými, tištěnými a elektronickými publikacemi; (41) vydávání časopisů, vydávání elektronických časopisů, publikování časopisů, vydavatelská činnost a zpravodajství.

(511) 9, 16, 35, 41

(540)

**Vaše 1**

(111) **384558**  
(220) 07.10.2020  
(320) 07.10.2020  
(442) 09.12.2020  
(151) 17.03.2021  
(730) **A 11 s.r.o.**, Ortenovo náměstí 1524/36, Praha 7, Holešovice, 17000, CZ  
(740) Kopecný Hála & Co., advokátní kancelář s.r.o., Mgr. Ondřej Hála, Plynářská 671, Kolín, Kolín IV, 28002

(210) O-567133

(591) Barevná

(510) (9) nahrané elektronické databáze na nosičích dat, počítačový software (nahrané počítačové programy), nahrané nosiče digitálních záznamů s multimediálním obsahem, elektronické příručky (nahrané nebo stahovatelné), elektronické plánovače a organizéry (stahovatelné), elektronické publikace, elektronické oznamovací tabule, stahovatelné elektronické noviny, stahovatelné elektronické knihy, stahovatelné elektronické publikace v podobě časopisů, stahovatelné softwarové aplikace pro mobilní zařízení, počítačové databáze (nahraný nebo stahovatelný software), audioknihy (nahrané nebo stahovatelné), elektronické časopisy (nahrané nebo stahovatelné); (16) tiskoviny, periodické a neperiodické tiskoviny, časopisy, noviny, knihy, prospekty, plakáty, fotografie, pohlednice, korespondenční listky, dopisní papír, kalendáře, knihařské potřeby, letáky, brožury, obtisky, obalový materiál z papíru a plastických hmot, tiskařské typy a štočky, tištěné propagační materiály; (35) reklama, inzertní služby, rozšiřování reklamních nebo

(111) **384559**  
(220) 07.10.2020  
(320) 07.10.2020  
(442) 09.12.2020  
(151) 17.03.2021  
(730) **A 11 s.r.o.**, Ortenovo náměstí 1524/36, Praha 7, Holešovice, 17000, CZ  
(740) Kopecný Hála & Co., advokátní kancelář s.r.o., Mgr. Ondřej Hála, Plynářská 671, Kolín, Kolín IV, 28002

(210) O-567134

(510) (9) nahrané elektronické databáze na nosičích dat, počítačový software (nahrané počítačové programy), nahrané nosiče digitálních záznamů s multimediálním obsahem, elektronické příručky (nahrané nebo stahovatelné), elektronické plánovače a organizéry (stahovatelné), elektronické publikace, elektronické oznamovací tabule, stahovatelné elektronické noviny, stahovatelné elektronické knihy, stahovatelné elektronické publikace v podobě časopisů, stahovatelné softwarové aplikace pro mobilní zařízení, počítačové databáze (nahraný nebo stahovatelný software), audioknihy (nahrané nebo stahovatelné), elektronické časopisy (nahrané nebo stahovatelné); (16) tiskoviny, periodické a neperiodické tiskoviny, časopisy, noviny, knihy, prospekty, plakáty, fotografie, pohlednice, korespondenční listky, dopisní papír, kalendáře, knihařské potřeby, letáky, brožury, obtisky, obalový materiál z papíru a plastických hmot, tiskařské typy a štočky, tištěné propagační materiály; (35) reklama, inzertní služby, rozšiřování reklamních nebo inzerčních materiálů, poskytování obchodních nebo podnikatelských informací, obchodní zprostředkovatelské služby s periodickými, neperiodickými, tištěnými a elektronickými publikacemi; (41) vydávání časopisů, vydávání elektronických časopisů, publikování časopisů, vydavatelská činnost a zpravodajství.

(511) 9, 16, 35, 41

(540)

**Vaše 2**

(111) **384560**  
(220) 07.10.2020  
(320) 07.10.2020  
(442) 09.12.2020  
(151) 17.03.2021  
(730) **A 11 s.r.o.**, Ortenovo náměstí 1524/36, Praha 7, Holešovice, 17000, CZ  
(740) Kopecný Hála & Co., advokátní kancelář s.r.o., Mgr. Ondřej Hála, Plynářská 671, Kolín, Kolín IV, 28002

(210) O-567135

(591) Barevná

(510) (9) nahrané elektronické databáze na nosičích dat, počítačový software (nahrané počítačové programy), nahrané nosiče digitálních záznamů s multimediálním obsahem, elektronické příručky (nahrané nebo stahovatelné), elektronické plánovače a organizéry (stahovatelné), elektronické publikace, elektronické oznamovací tabule, stahovatelné elektronické noviny, stahovatelné elektronické knihy, stahovatelné elektronické publikace v podobě časopisů, stahovatelné softwarové aplikace pro mobilní zařízení, počítačové databáze (nahraný nebo stahovatelný software), audioknihy (nahrané nebo stahovatelné), elektronické časopisy (nahrané nebo stahovatelné); (16) tiskoviny, periodické a neperiodické tiskoviny, časopisy, noviny, knihy, prospekty, plakáty, fotografie, pohlednice, korespondenční listky, dopisní papír, kalendáře, knihařské potřeby, letáky, brožury, obtisky, obalový materiál z

papíru a plastických hmot, tiskařské typy a štočky, tištěné propagační materiály; (35) reklama, inzertní služby, rozšiřování reklamních nebo inzertních materiálů, poskytování obchodních nebo podnikatelských informací, obchodní zprostředkovatelské služby s periodickými, neperiodickými, tištěnými a elektronickými publikacemi; (41) vydávání časopisů, vydávání elektronických časopisů, publikování časopisů, vydavatelská činnost a zpravodajství.

(511) 9, 16, 35, 41  
(540)



(111) **384561**  
(220) 07.10.2020  
(320) 07.10.2020  
(442) 09.12.2020  
(151) 17.03.2021  
(730) **A 11 s.r.o.**, Ortenovo náměstí 1524/36, Praha 7, Holešovice, 17000, CZ  
(740) Kopecký Hála & Co., advokátní kancelář s.r.o., Mgr. Ondřej Hála, Plynárenská 671, Kolín, Kolín IV, 28002

(210) O-567136  
(510) (9) nahrané elektronické databáze na nosičích dat, počítačový software (nahrané počítačové programy), nahrané nosiče digitálních záznamů s multimediálním obsahem, elektronické příručky (nahrané nebo stahovatelné), elektronické plánovače a organizéry (stahovatelné), elektronické publikace, elektronické oznamovací tabule, stahovatelné elektronické noviny, stahovatelné elektronické knihy, stahovatelné elektronické publikace v podobě časopisů, stahovatelné softwarové aplikace pro mobilní zařízení, počítačové databáze (nahraný nebo stahovatelný software), audioknihy (nahrané nebo stahovatelné), elektronické časopisy (nahrané nebo stahovatelné); (16) tiskoviny, periodické a neperiodické tiskoviny, časopisy, noviny, knihy, prospekty, plakáty, fotografie, pohlednice, korespondenční listky, dopisní papír, kalendáře, knihařské potřeby, letáky, brožury, obtisky, obalový materiál z papíru a plastických hmot, tiskařské typy a štočky, tištěné propagační materiály; (35) reklama, inzertní služby, rozšiřování reklamních nebo inzertních materiálů, poskytování obchodních nebo podnikatelských informací, obchodní zprostředkovatelské služby s periodickými, neperiodickými, tištěnými a elektronickými publikacemi; (41) vydávání časopisů, vydávání elektronických časopisů, publikování časopisů, vydavatelská činnost a zpravodajství.

(511) 9, 16, 35, 41  
(540)

**Vaše 7**

(111) **384562**  
(220) 07.10.2020  
(320) 07.10.2020  
(442) 09.12.2020  
(151) 17.03.2021  
(730) **A 11 s.r.o.**, Ortenovo náměstí 1524/36, Praha 7, Holešovice, 17000, CZ  
(740) Kopecký Hála & Co., advokátní kancelář s.r.o., Mgr. Ondřej Hála, Plynárenská 671, Kolín, Kolín IV, 28002

(210) O-567137  
(591) Barevná  
(510) (9) nahrané elektronické databáze na nosičích dat, počítačový software (nahrané počítačové programy), nahrané nosiče digitálních záznamů s multimediálním obsahem, elektronické příručky (nahrané nebo stahovatelné), elektronické plánovače a organizéry (stahovatelné), elektronické publikace, elektronické oznamovací tabule, stahovatelné elektronické noviny, stahovatelné elektronické knihy, stahovatelné elektronické publikace v podobě časopisů, stahovatelné softwarové aplikace pro mobilní zařízení, počítačové databáze (nahraný nebo stahovatelný software), audioknihy (nahrané nebo stahovatelné), elektronické časopisy (nahrané nebo stahovatelné); (16) tiskoviny, periodické a neperiodické tiskoviny, časopisy, noviny, knihy, prospekty,

plakáty, fotografie, pohlednice, korespondenční listky, dopisní papír, kalendáře, knihařské potřeby, letáky, brožury, obtisky, obalový materiál z papíru a plastických hmot, tiskařské typy a štočky, tištěné propagační materiály; (35) reklama, inzertní služby, rozšiřování reklamních nebo inzertních materiálů, poskytování obchodních nebo podnikatelských informací, obchodní zprostředkovatelské služby s periodickými, neperiodickými, tištěnými a elektronickými publikacemi; (41) vydávání časopisů, vydávání elektronických časopisů, publikování časopisů, vydavatelská činnost a zpravodajství.

(511) 9, 16, 35, 41  
(540)



(111) **384563**  
(220) 07.10.2020  
(320) 07.10.2020  
(442) 09.12.2020  
(151) 17.03.2021  
(730) **A 11 s.r.o.**, Ortenovo náměstí 1524/36, Praha 7, Holešovice, 17000, CZ  
(740) Kopecký Hála & Co., advokátní kancelář s.r.o., Mgr. Ondřej Hála, Plynárenská 671, Kolín, Kolín IV, 28002

(210) O-567139  
(510) (9) nahrané elektronické databáze na nosičích dat, počítačový software (nahrané počítačové programy), nahrané nosiče digitálních záznamů s multimediálním obsahem, elektronické příručky (nahrané nebo stahovatelné), elektronické plánovače a organizéry (stahovatelné), elektronické publikace, elektronické oznamovací tabule, stahovatelné elektronické noviny, stahovatelné elektronické knihy, stahovatelné elektronické publikace v podobě časopisů, stahovatelné softwarové aplikace pro mobilní zařízení, počítačové databáze (nahraný nebo stahovatelný software), audioknihy (nahrané nebo stahovatelné), elektronické časopisy (nahrané nebo stahovatelné); (16) tiskoviny, periodické a neperiodické tiskoviny, časopisy, noviny, knihy, prospekty, plakáty, fotografie, pohlednice, korespondenční listky, dopisní papír, kalendáře, knihařské potřeby, letáky, brožury, obtisky, obalový materiál z papíru a plastických hmot, tiskařské typy a štočky, tištěné propagační materiály; (35) reklama, inzertní služby, rozšiřování reklamních nebo inzertních materiálů, poskytování obchodních nebo podnikatelských informací, obchodní zprostředkovatelské služby s periodickými, neperiodickými, tištěnými a elektronickými publikacemi; (41) vydávání časopisů, vydávání elektronických časopisů, publikování časopisů, vydavatelská činnost a zpravodajství.

(511) 9, 16, 35, 41  
(540)

**Vaše 10**

(111) **384564**  
(220) 07.10.2020  
(320) 07.10.2020  
(442) 09.12.2020  
(151) 17.03.2021  
(730) **A 11 s.r.o.**, Ortenovo náměstí 1524/36, Praha 7, Holešovice, 17000, CZ  
(740) Kopecký Hála & Co., advokátní kancelář s.r.o., Mgr. Ondřej Hála, Plynárenská 671, Kolín, Kolín IV, 28002

(210) O-567140  
(591) Barevná  
(510) (9) nahrané elektronické databáze na nosičích dat, počítačový software (nahrané počítačové programy), nahrané nosiče digitálních záznamů s multimediálním obsahem, elektronické příručky (nahrané nebo stahovatelné), elektronické plánovače a organizéry (stahovatelné), elektronické publikace, elektronické oznamovací tabule, stahovatelné elektronické noviny, stahovatelné elektronické knihy, stahovatelné elektronické publikace v podobě časopisů, stahovatelné softwarové aplikace pro mobilní zařízení, počítačové databáze (nahraný nebo stahovatelný software), audioknihy (nahrané nebo stahovatelné),

elektronické časopisy (nahrané nebo stahovatelné); (16) tiskoviny, periodické a neperiodické tiskoviny, časopisy, noviny, knihy, prospekty, plakáty, fotografie, pohlednice, korespondenční listky, dopisní papír, kalendáře, knihařské potřeby, letáky, brožury, obtisky, obalový materiál z papíru a plastických hmot, tiskařské typy a štočky, tištěné propagační materiály; (35) reklama, inzertní služby, rozšiřování reklamních nebo inzertních materiálů, poskytování obchodních nebo podnikatelských informací, obchodní zprostředkovatelské služby s periodickými, neperiodickými, tištěnými a elektronickými publikacemi; (41) vydávání časopisů, vydávání elektronických časopisů, publikování časopisů, vydavatelská činnost a zpravodajství.

(511) 9, 16, 35, 41  
(540)



(111) **384565**  
(220) 07.10.2020  
(320) 07.10.2020  
(442) 09.12.2020  
(151) 17.03.2021  
(730) **A 11 s.r.o.**, Ortenovo náměstí 1524/36, Praha 7, Holešovice, 17000, CZ  
(740) Kopecký Hála & Co., advokátní kancelář s.r.o., Mgr. Ondřej Hála, Plynárenská 671, Kolín, Kolín IV, 28002

(210) O-567142  
(591) Barevná  
(510) (9) nahrané elektronické databáze na nosičích dat, počítačový software (nahrané počítačové programy), nahrané nosiče digitálních záznamů s multimediálním obsahem, elektronické příručky (nahrané nebo stahovatelné), elektronické plánovače a organizéry (stahovatelné), elektronické publikace, elektronické oznamovací tabule, stahovatelné elektronické noviny, stahovatelné elektronické knihy, stahovatelné elektronické publikace v podobě časopisů, stahovatelné softwarové aplikace pro mobilní zařízení, počítačové databáze (nahraný nebo stahovatelný software), audioknihy (nahrané nebo stahovatelné), elektronické časopisy (nahrané nebo stahovatelné); (16) tiskoviny, periodické a neperiodické tiskoviny, časopisy, noviny, knihy, prospekty, plakáty, fotografie, pohlednice, korespondenční listky, dopisní papír, kalendáře, knihařské potřeby, letáky, brožury, obtisky, obalový materiál z papíru a plastických hmot, tiskařské typy a štočky, tištěné propagační materiály; (35) reklama, inzertní služby, rozšiřování reklamních nebo inzertních materiálů, poskytování obchodních nebo podnikatelských informací, obchodní zprostředkovatelské služby s periodickými, neperiodickými, tištěnými a elektronickými publikacemi; (41) vydávání časopisů, vydávání elektronických časopisů, publikování časopisů, vydavatelská činnost a zpravodajství.

(511) 9, 16, 35, 41  
(540)



(111) **384566**  
(220) 07.10.2020  
(320) 07.10.2020  
(442) 09.12.2020  
(151) 17.03.2021  
(730) **A 11 s.r.o.**, Ortenovo náměstí 1524/36, Praha 7, Holešovice, 17000, CZ  
(740) Kopecký Hála & Co., advokátní kancelář s.r.o., Mgr. Ondřej Hála, Plynárenská 671, Kolín, Kolín IV, 28002

(210) O-567144  
(591) Barevná

(510) (9) nahrané elektronické databáze na nosičích dat, počítačový software (nahrané počítačové programy), nahrané nosiče digitálních záznamů s multimediálním obsahem, elektronické příručky (nahrané nebo stahovatelné), elektronické plánovače a organizéry (stahovatelné), elektronické publikace, elektronické oznamovací tabule, stahovatelné elektronické noviny, stahovatelné elektronické knihy, stahovatelné elektronické publikace v podobě časopisů, stahovatelné softwarové aplikace pro mobilní zařízení, počítačové databáze (nahraný nebo stahovatelný software), audioknihy (nahrané nebo stahovatelné), elektronické časopisy (nahrané nebo stahovatelné); (16) tiskoviny, periodické a neperiodické tiskoviny, časopisy, noviny, knihy, prospekty, plakáty, fotografie, pohlednice, korespondenční listky, dopisní papír, kalendáře, knihařské potřeby, letáky, brožury, obtisky, obalový materiál z papíru a plastických hmot, tiskařské typy a štočky, tištěné propagační materiály; (35) reklama, inzertní služby, rozšiřování reklamních nebo inzertních materiálů, poskytování obchodních nebo podnikatelských informací, obchodní zprostředkovatelské služby s periodickými, neperiodickými, tištěnými a elektronickými publikacemi; (41) vydávání časopisů, vydávání elektronických časopisů, publikování časopisů, vydavatelská činnost a zpravodajství.

(511) 9, 16, 35, 41  
(540)



(111) **384567**  
(220) 07.10.2020  
(320) 07.10.2020  
(442) 09.12.2020  
(151) 17.03.2021  
(730) **A 11 s.r.o.**, Ortenovo náměstí 1524/36, Praha 7, Holešovice, 17000, CZ  
(740) Kopecký Hála & Co., advokátní kancelář s.r.o., Mgr. Ondřej Hála, Plynárenská 671, Kolín, Kolín IV, 28002

(210) O-567146  
(591) Barevná  
(510) (9) nahrané elektronické databáze na nosičích dat, počítačový software (nahrané počítačové programy), nahrané nosiče digitálních záznamů s multimediálním obsahem, elektronické příručky (nahrané nebo stahovatelné), elektronické plánovače a organizéry (stahovatelné), elektronické publikace, elektronické oznamovací tabule, stahovatelné elektronické noviny, stahovatelné elektronické knihy, stahovatelné elektronické publikace v podobě časopisů, stahovatelné softwarové aplikace pro mobilní zařízení, počítačové databáze (nahraný nebo stahovatelný software), audioknihy (nahrané nebo stahovatelné), elektronické časopisy (nahrané nebo stahovatelné); (16) tiskoviny, periodické a neperiodické tiskoviny, časopisy, noviny, knihy, prospekty, plakáty, fotografie, pohlednice, korespondenční listky, dopisní papír, kalendáře, knihařské potřeby, letáky, brožury, obtisky, obalový materiál z papíru a plastických hmot, tiskařské typy a štočky, tištěné propagační materiály; (41) vydávání časopisů, vydávání elektronických časopisů, publikování časopisů, vydavatelská činnost a zpravodajství.

(511) 9, 16, 41  
(540)



(111) **384568**  
(220) 08.10.2020  
(320) 08.10.2020  
(442) 09.12.2020  
(151) 17.03.2021  
(730) **Jamotech s.r.o.**, č. p. 61, Oudoleň, 58224, CZ

- (740) Ing. Marcela Filipenská, Polní 302/32, Žďár nad Sázavou, Žďár nad Sázavou 2, 59102  
(210) O-567176  
(591) Barevná  
(510) (20) nábytek, dekorativní předměty vyrobené ze dřeva nebo imitace dřeva, dřevěné květináče, nástěnné dekorace ze dřeva, závěsné stěny ze dřeva nebo imitace dřeva (nábytek), části a příslušenství všech výše uvedených výrobků, zahrnuté v této třídě; (28) hry, hračky a výrobky určené ke hraní, interiérová zařízení na hraní pro děti, cvičební a sportovní potřeby, interiérové nářadí na cvičení, balanční desky, umělé horolezecké stěny, konstrukce na lezení (předměty na hraní), zařízení na lezení (vybavení na hřiště), skluzavky, konstrukce na hraní, skluzavky s konstrukcí na lezení na hraní pro děti, houpačky, cvičební tyče, šplhací tyče, cvičební kladky, závěsné tyče a hrazdy na cvičení, multiozvojevé stěny určené na hraní a ke cvičebním účelům, části a příslušenství všech výše uvedených výrobků, zahrnuté v této třídě; (35) obchodní činnost s výrobky uvedenými výše ve třídách 20 a 28, maloobchodní prodej sportovního vybavení, velkoobchodní prodej sportovního vybavení, náboženské služby zaměřené na prodej nábytku, velkoobchodní prodej nábytku, reklamní, inzertní a propagační činnost, marketing, marketing zboží a služeb pro třetí osoby, marketingový průzkum, nahrávání video nahrávek pro reklamní účely, obchodně-propagační služby, obchodní informační služby a průzkumy, obchodní informační služby poskytované prostřednictvím globální počítačové sítě nebo internetu, podpora prodeje s využitím audiovizuálních médií, prezentace zboží a služeb, pronájem reklamního prostoru na internetu; (41) výchova, vzdělávání, zábava a sportovní činnost, služby sportovní výuky, pronájem zařízení a vybavení ke vzdělávání, zábavě, sportu a kultuře.  
(511) 20, 28, 35, 41  
(540)



- (111) **384569**  
(220) 09.10.2020  
(320) 09.10.2020  
(442) 09.12.2020  
(151) 17.03.2021  
(730) **HP TRONIC Zlín, spol. s r.o.**, náměstí Práce 2523, Zlín, 76001, CZ  
(740) Ing. Jarmila Javoříková, Slunečná 4566, Zlín, 76005  
(210) O-567181  
(591) Barevná  
(510) (16) pytlíky jako obaly z papíru nebo plastové, tiskoviny, časopisy, periodika, knihy, reklamní tiskoviny, papír a lepenka, školní potřeby, plastové obaly; (35) maloobchodní a velkoobchodní činnost v oblasti obchodu se spotřebním zbožím, a to s následujícími výrobky: počítače, jejich příslušenství, díly k počítačům a periferní zařízení (počítačů), počítačové programy, registrační pokladny, elektrické signalizační přístroje, fotografické přístroje a ostatní technika spojená s fotografováním, kinematografické přístroje, přístroje a zařízení pro záznam, přenos, převod, zpracování a reprodukci zvuku, obrazu, textu nebo jiných dat či informací, nosiče záznamu zvuku, obrazu, textu nebo jiných dat či informací, kancelářské stroje a zařízení, faxy, gramofony, rádia, kazetové přehrávače, přehrávače kompaktních disků, magnetofony, videokamery, televizní přijímače, kopírovací zařízení a stroje, telefonní přístroje, elektrické baterie, bzučáky, spínače, monočlánky, elektrická zařízení na dálkové ovládání, elektrotechnický materiál a součástky a díly, integrované obvody, elektrotechnické koncovky a kontakty, měřicí přístroje a pomůcky, mikroprocesory, nabíječky, elektrické spojovací objímky a směrové odbočnice, krabice odbočné, odbočnice (elektrotechnika), elektrické odpory, odrušovací zařízení (elektrická), proudové usměrňovače, elektrické relé, rozvodné skříně, rozvodné panely (elektrické), spojky elektrického vedení, konektory, rozvodné elektrické skřínky, transformátory, vypínače,

voltmetry, zástrčky elektrické, zesilovače, všechny komunikační sítě z oblasti výpočetní techniky a jejich jednotlivé části i náhradní díly, včetně sítí datových, informačních a telekomunikačních, přístroje a nástroje optické, přístroje a nástroje k měření a signalizování, data, databáze, databázové produkty, databázové systémy, informace a záznamy v elektronické podobě, bez ohledu na to, zda jsou uloženy na samostatných nosičích a/nebo v rámci datových, informačních či telekomunikačních sítí, knihy v elektronické podobě, související software a hardware, včetně elektronických multimediálních aplikací, multimediálních nebo informačních katalogů a aplikací pro prohlížení a zpracovávání nebo uchovávání dat v elektronické podobě, software pro vyhledávání ve všech sítích z oblasti výpočetní techniky, elektronická chůvička - elektronický monitor (ne lékařský), monitor dechu (ne lékařský), digitální měřiče vzdálenosti, kuchyňské váhy, ochranné přílby pro sportovní účely, sporttesty, plavecké brýle, záchranné vesty, potápěčské masky, potápěčské brýle, šnorchly pro potápěče, lyžařské brýle, elektrické spotřebiče a přístroje pro domácnost jako chladničky, mrazničky, nápojové chladničky, ohříváče na vodu, osvětlovací přístroje a zařízení, sporáky, pece, kamna, plynové bojler na ohřívání vody v domácnosti, radiátory, vysoušeče na vlasy, horkovzdušné trouby, tlakové hrnce elektrické, elektricky vyhřívané polštáře (ne k lékařskému použití), vařiče, varné přístroje a zařízení, ventilátory, větrací zařízení, elektrické světla na vánoční stromky, elektrické lampy, elektrické fritězy, grily, topinkovače, elektrické konvice, kávovary, autožárovky, kapesní svítlny, přílbové svítlny, mobilní toalety, kempinkové vařiče, automobily a jejich vybavení, doplňky a náhradní díly automobilů, mopedy a motocykly, doplňky, náhradní díly a vybavení motocyklů a mopedů, pneumatiky, potahy sedadel automobilů, sněhové řetězy na kola vozidel, pumpy k nafukování pneumatik, zabezpečovací zařízení proti odcizení vozidel, zabezpečovací poplašná zařízení proti odcizení vozidel, kryty kol na vozidla, jízdní kola a jejich součásti, papír a lepenka, školní potřeby, plastové obaly, elektronické časopisy, elektronická periodika, poradenská a konzultační činnost v oblasti obchodu, zprostředkovatelská činnost v oblasti obchodu se spotřebním zbožím, poradenství při vedení společností, propagační, reklamní a inzertní činnost, reklamní materiály (aktualizace), předvádění zboží, rozšiřování a zasílání reklamních materiálů, především letáků, prospektů, katalogů, periodických a neperiodických publikací, tiskovin a různých vzorků, pronájem reklamní plochy, vydávání reklamních textů, rozhlasová a televizní reklama, venkovní reklama, organizace a pořádání výstav ke komerčním a reklamním účelům, příprava elektronických pozvánek, činnost organizačních a ekonomických poradců, ekonomické prognózy, komerční informační kancelář, systemizace informací do počítačové databáze, obchodní průzkum, průzkum trhu, zprostředkovatelská činnost v oblasti obchodu s výrobky, zprostředkování marketingu, reklamy, inzerce a výstav s obchodním zaměřením, pomoc při řízení obchodní činnosti, služby a poradenství v obchodní činnosti, obchodní nebo podnikatelské informace, marketingové studie, organizační poradenství, zprostředkovávání obchodních kontaktů, provádění obchodních operací, komerční využití internetu v oblastech komerčních internetových médií a vyhledávacích služeb, on-line inzerce, obchodní asistence týkající se merchandising a franchisingu, přeskupování různých výrobků pro třetí osoby za účelem umožnit spotřebiteli vybírat a nakupovat mimo přepravu zboží, komerční využití Internetu v oblastech obchodu a nabídky služeb s obchodem spojených, inzertní, propagační služby a informační služby prostřednictvím Internetu za účelem obchodu, mimo informačních produktů všeho druhu; (36) služby týkající se financí a peněžnictví, zejména spotřebitelských úvěrů a pojištění včetně jejich zprostředkování; (38) přenos dat nebo informací prostřednictvím telekomunikačních zařízení, počítačů, mobilních telefonů, služby zabezpečující audiovizuální komunikaci prostřednictvím informačních telekomunikačních sítí jako počítačové sítě Internet, mobilních telefonů, satelitu, elektronických informačních tabulí, informace a poradenské služby spojené s výše uvedenými službami, informační a poradenské služby vztahující se k výše uvedeným službám poskytované online z počítačové databáze nebo Internetu, informace a poradenství týkající se výše uvedených služeb, poskytované prostřednictvím telekomunikačních sítí; (39) doprava, balení a skladování zboží, doručovací služby, kurýrní služby, doručování balíků, doručování zboží; (42) programování počítačů, tvorba počítačových systémů, tvorba softwarových návrhů, strukturování a programování či jiné vytváření počítačových programů a počítačových systémů, zejména programového vybavení internetových, intranetových či jiných síťových serverů, serverových stanic a systémů, včetně jeho instalace, zavádění, aktualizace a údržby, návrhy, strukturování a programování či jiné vytváření databází, jiných datových systémů a aplikací pro jejich zpracování, včetně jejich poskytování přístupu k nim a jejich instalace, zavádění, aktualizace a údržby, návrhy, strukturování a programování či jiné vytváření internetových či

intranetových počítačových stránek a nástěnek (webpages a websites) a internetových či intranetových aplikací, včetně jejich instalace, zavádění, aktualizace a údržby, hostování (poskytování volného prostoru) pro internetové či intranetové počítačové stránky a nástěnky (webpages a websites) nebo hostování (poskytování volného prostoru) v rámci těchto stránek či nástěnek, hostování (poskytování volného prostoru) pro internetové či intranetové aplikace, převod (konverze) počítačových programů, dat či jiných údajů v elektronické podobě z různých formátů do jiných formátů, převod (konverze) dokumentu, dat či jiných, údajů z fyzických médií na elektronická média, tvorba a správa webových stránek, vývoj internetových aplikací, informační architektura, poskytování projektů a návrhů při výběru dodavatelů internetových technologií, projektové řízení internetových prezentací a webových aplikací.

(511) 16, 35, 36, 38, 39, 42  
(540)



(111) **384570**

(220) 09.10.2020

(320) 09.10.2020

(442) 09.12.2020

(151) 17.03.2021

(730) **HP TRONIC Zlín, spol. s r.o.**, náměstí Práce 2523, Zlín, 76001, CZ

(740) Ing. Jarmila Javoříková, Slunečná 4566, Zlín, 76005

(210) O-567183

(591) Barevná

(510) (16) pytlíky jako obaly z papíru nebo plastové, tiskoviny, časopisy, periodika, knihy, reklamní tiskoviny, papír a lepenka, školní potřeby, plastové obaly; (35) maloobchodní a velkoobchodní činnost v oblasti obchodu se spotřebním zbožím jako počítače, příslušenství, díly k počítačům a periferní zařízení (počítačů), počítačové programy, registrační pokladny, elektrické signalizační přístroje, fotografické přístroje a ostatní technika spojená s fotografováním, kinematografické přístroje, přístroje a zařízení pro záznam, přenos, převod, zpracování a reprodukci zvuku, obrazu, textu nebo jiných dat či informací, nosiče záznamu zvuku, obrazu, textu nebo jiných dat či informací, kancelářské stroje a zařízení, faxy, gramofony, rádia, kazetové přehrávače, přehrávače kompaktních disků, magnetofony, videokamery, televizní přijímače, kopírovací zařízení a stroje, telefonní přístroje, elektrické baterie, bzučáky, spínače, monočlánky, elektrická zařízení na dálkové ovládání, elektrotechnický materiál a součástky a díly, integrované obvody, elektrotechnické koncovky a kontakty, měřicí přístroje a pomůcky, mikroprocesory, nabíječky, elektrické spojovací objímky a směrové odbočnice, krabice odbočné, odbočnice (elektrotechnika), elektrické odpory, odrušovací zařízení (elektrická), proudové usměrňovače, elektrické relé, rozvodné skříně, rozvodné panely (elektrické), spojky elektrického vedení, konektory, rozvodné elektrické skřínky, transformátory, vypínače, voltmetry, zástrčky elektrické, zesilovače, všechny komunikační sítě z oblasti výpočetní techniky a jejich jednotlivé části i náhradní díly, včetně sítí datových, informačních a telekomunikačních, přístroje a nástroje optické, přístroje a nástroje k měření a signalizování, data, databáze, databázové produkty, databázové systémy, informace a záznamy v elektronické podobě, bez ohledu na to, zda jsou uloženy na samostatných nosičích a/nebo v rámci datových, informačních či telekomunikačních sítí, knihy v elektronické podobě, související software a hardware, včetně elektronických multimediálních aplikací, multimediálních nebo informačních katalogů a aplikací pro prohlížení a zpracovávání nebo uchovávání dat v elektronické podobě, software pro vyhledávání ve všech sítích z oblasti výpočetní techniky, elektronická chůvička - elektronický monitor (ne lékařský), monitor dechu (ne lékařský), digitální měřiče vzdálenosti, kuchyňské váhy, ochranné přilby pro sportovní účely, sporttesty, plavecké brýle, záchranné vesty, potápěčské masky, potápěčské brýle, šnorchly pro potápěče, lyžařské brýle, elektrické spotřebiče a přístroje pro domácnost jako chladničky, mrazničky, nápojové chladničky, ohřívače na vodu, osvětlovací přístroje a zařízení, sporáky, pece, kamna, plynové bojler na ohřívání vody v domácnosti, radiátory, vysoušeče na vlasy, horkovzdušné trouby, tlakové hrnce elektrické, elektricky vyhřívané polštáře (ne k lékařskému použití), vařiče, varné přístroje a zařízení, ventilátory, větrací zařízení, elektrické světla na vánoční stromky, elektrické lampy, elektrické fritézy, grily, topinkovače, elektrické

konvice, kávovary, autožárovky, kapesní svítilny, přílbové svítilny, mobilní toalety, kempinkové vařiče, automobily a jejich vybavení, doplňky a náhradní díly automobilů, mopedy a motocykly, doplňky, náhradní díly a vybavení motocyklů a mopedů, pneumatiky, potahy sedadel automobilů, sněhové řetězy na kola vozidel, pumpy k nafukování pneumatik, zabezpečovací zařízení proti odcizení vozidel, zabezpečovací poplašná zařízení proti odcizení vozidel, kryty kol na vozidla, jízdní kola a jejich součásti, papír a lepenka, školní potřeby, plastové obaly, elektronické časopisy, elektronická periodika, poradenská a konzultační činnost v oblasti obchodu, zprostředkovatelská činnost v oblasti obchodu se spotřebním zbožím, poradenství při vedení společností, propagační, reklamní a inzertní činnost, reklamní materiály (aktualizace), předvádění zboží, rozšiřování a zaslání reklamních materiálů, především letáků, prospektů, katalogů, periodických a neperiodických publikací, tiskovin a různých vzorků, pronájem reklamní plochy, vydávání reklamních textů, rozhlasová a televizní reklama, venkovní reklama, organizace a pořádání výstav ke komerčním a reklamním účelům, příprava elektronických pozvánek, činnost organizačních a ekonomických poradců, ekonomické prognózy, komerční informační kancelář, systemizace informací do počítačové databáze, obchodní průzkum, průzkum trhu, zprostředkovatelská činnost v oblasti obchodu s výrobky, zprostředkování marketingu, reklamy, inzertní výstav s obchodním zaměřením, pomoc při řízení obchodní činnosti, služby a poradenství v obchodní činnosti, obchodní nebo podnikatelské informace, marketingové studie, organizační poradenství, zprostředkovávání obchodních kontaktů, provádění obchodních operací, komerční využití internetu v oblastech komerčních internetových médií a vyhledávacích služeb, on-line inzertní, merchadising, franchising, přeskupování různých výrobků pro třetí osoby za účelem umožnit spotřebiteli vybírat a nakupovat mimo přepravu zboží, komerční využití Internetu v oblastech obchodu a nabídky služeb s obchodem spojených, inzertní, propagační služby a informační služby prostřednictvím Internetu za účelem obchodu, mimo informačních produktů všeho druhu; (36) služby týkající se financí a peněžnictví, zejména spotřebitelských úvěrů a pojištění včetně jejich zprostředkování; (38) přenos dat nebo informací prostřednictvím telekomunikačních zařízení, počítačů, mobilních telefonů, služby zabezpečující audiovizuální komunikaci prostřednictvím informačních telekomunikačních sítí jako počítačové sítě Internet, mobilních telefonů, satelitu, elektronických informačních tabulí, informace a poradenské služby spojené s výše uvedenými službami, informační a poradenské služby vztahující se k výše uvedeným službám poskytované online z počítačové databáze nebo Internetu, informace a poradenství týkající se výše uvedených služeb, poskytované prostřednictvím telekomunikačních sítí; (39) doprava, balení a skladování zboží, doručovací služby, kurýrní služby, doručování balíků, doručování zboží; (42) programování počítačů, tvorba počítačových systémů, tvorba softwarových návrhů, strukturování a programování či jiné vytváření počítačových programů a počítačových systémů, zejména programového vybavení internetových, intranetových či jiných síťových serverů, serverových stanic a systémů, včetně jeho instalace, zavádění, aktualizace a údržby, návrhy, strukturování a programování či jiné vytváření databází, jiných datových systémů a aplikací pro jejich zpracování, včetně jejich poskytování přístupu k nim a jejich instalace, zavádění, aktualizace a údržby, návrhy, strukturování a programování či jiné vytváření internetových či intranetových počítačových stránek a nástěnek (webpages a websites) a internetových či intranetových aplikací, včetně jejich instalace, zavádění, aktualizace a údržby, hostování (poskytování volného prostoru) pro internetové či intranetové počítačové stránky a nástěnky (webpages a websites) nebo hostování (poskytování volného prostoru) pro internetové či intranetové aplikace, převod (konverze) počítačových programů, dat či jiných údajů v elektronické podobě z různých formátů do jiných formátů, převod (konverze) dokumentu, dat či jiných, údajů z fyzických médií na elektronická média, tvorba a správa webových stránek, vývoj internetových aplikací, informační architektura, poskytování projektů a návrhů při výběru dodavatelů internetových technologií, projektové řízení internetových prezentací a webových aplikací.

(511) 16, 35, 36, 38, 39, 42

(540)



(111) **384571**

(220) 09.10.2020

(320) 09.10.2020

(442) 09.12.2020

(151) 17.03.2021

(730) **HP TRONIC Zlín, spol. s r.o.**, náměstí Práce 2523, Zlín, 76001, CZ

(740) Ing. Jarmila Javoříková, Slunečná 4566, Zlín, 76005

(210) O-567184

(591) Barevná

(16) pytlíky jako obaly z papíru nebo plastové, tiskoviny, časopisy, periodika, knihy, reklamní tiskoviny, papír a lepenka, školní potřeby, plastové obaly; (35) maloobchodní a velkoobchodní činnost v oblasti obchodu se spotřebním zbožím, a to s následujícími výrobky: počítače, jejich příslušenství, díly k počítačům a periferní zařízení (počítačů), počítačové programy, registrační pokladny, elektrické signalizační přístroje, fotografické přístroje a ostatní technika spojená s fotografováním, kinematografické přístroje, přístroje a zařízení pro záznam, přenos, převod, zpracování a reprodukci zvuku, obrazu, textu nebo jiných dat či informací, nosiče záznamu zvuku, obrazu, textu nebo jiných dat či informací, kancelářské stroje a zařízení, faxy, gramofony, rádia, kazetové přehrávače, přehrávače kompaktních disků, magnetofony, videokamery, televizní přijímače, kopírovací zařízení a stroje, telefonní přístroje, elektrické baterie, bzučáky, spínače, monočlánky, elektrická zařízení na dálkové ovládání, elektrotechnický materiál a součástky a díly, integrované obvody, elektrotechnické koncovky a kontakty, měřicí přístroje a pomůcky, mikroprocesory, nabíječky, elektrické spojovací objímky a směrové odbočnice, krabice odbočné, odbočnice (elektrotechnika), elektrické odpory, odrušovací zařízení (elektrická), proudové usměrňovače, elektrické relé, rozvodné skříně, rozvodné panely (elektrické), spojky elektrického vedení, konektory, rozvodné elektrické skřínky, transformátory, vypínače, voltmetry, zástrčky elektrické, zesilovače, všechny komunikační sítě z oblasti výpočetní techniky a jejich jednotlivé části i náhradní díly, včetně sítí datových, informačních a telekomunikačních, přístroje a nástroje optické, přístroje a nástroje k měření a signalizování, data, databáze, databázové produkty, databázové systémy, informace a záznamy v elektronické podobě, bez ohledu na to, zda jsou uloženy na samostatných nosičích a/nebo v rámci datových, informačních či telekomunikačních sítí, knihy v elektronické podobě, související software a hardware, včetně elektronických multimediálních aplikací, multimediálních nebo informačních katalogů a aplikací pro prohlížení a zpracovávání nebo uchovávání dat v elektronické podobě, software pro vyhledávání ve všech sítích z oblasti výpočetní techniky, elektronická chůvička - elektronický monitor (ne lékařský), monitor dechu (ne lékařský), digitální měřiče vzdálenosti, kuchyňské váhy, ochranné přilby pro sportovní účely, sporttestry, plavecké brýle, záchranné vesty, potápěčské masky, potápěčské brýle, šnorchly pro potápěče, lyžařské brýle, elektrické spotřebiče a přístroje pro domácnost jako chladničky, mrazničky, nápojové chladničky, ohříváče na vodu, osvětlovací přístroje a zařízení, sporáky, pece, kamna, plynové bojlerky na ohřívání vody v domácnosti, radiátory, vysoušeče na vlasy, horkovzdušné trouby, tlakové hrnce elektrické, elektricky vyhřívané polštáře (ne k lékařskému použití), vařiče, varné přístroje a zařízení, ventilátory, větrací zařízení, elektrické světla na vánoční stromky, elektrické lampy, elektrické fritézy, grily, topinkovače, elektrické konvice, kávovary, autožárovky, kapesní svítlny, přilbové svítlny, mobilní toalety, kempinkové vařiče, automobily a jejich vybavení, doplňky a náhradní díly automobilů, mopedy a motocykly, doplňky, náhradní díly a vybavení motocyklů a mopedů, pneumatiky, potahy sedadel automobilů, sněžové řetězy na kola vozidel, pumpy k nafukování pneumatik, zabezpečovací zařízení proti odcizení vozidel, zabezpečovací poplašná zařízení proti odcizení vozidel, kryty kol na vozidla, jízdní kola a jejich součásti, papír a lepenka, školní potřeby, plastové obaly, elektronické časopisy, elektronická periodika, poradenská a konzultační činnost v oblasti obchodu, zprostředkovatelská činnost v oblasti obchodu se spotřebním zbožím, poradenství při vedení společností, propagační, reklamní a inzertní činnost, reklamní materiály (aktualizace), předvádění zboží, rozšiřování a zasílání reklamních materiálů, především letáků, prospektů, katalogů, periodických a neperiodických publikací, tiskovin a různých vzorků, pronájem reklamní plochy, vydávání reklamních textů, rozhlasová a televizní reklama, venkovní reklama, organizace a pořádání výstav ke komerčním a reklamním účelům, příprava elektronických pozvánek, činnost organizačních a ekonomických poradců, ekonomické prognózy, komerční informační kancelář, systemizace informací do počítačové databáze, obchodní průzkum, průzkum trhu, zprostředkovatelská činnost v oblasti obchodu s výrobky, zprostředkování marketingu, reklamy, inzerce a výstav s obchodním zaměřením, pomoc při řízení obchodní činnosti, služby a

poradenství v obchodní činnosti, obchodní nebo podnikatelské informace, marketingové studie, organizační poradenství, zprostředkovávání obchodních kontaktů, provádění obchodních operací, komerční využití internetu v oblastech komerčních internetových médií a vyhledávacích služeb, on-line inzerce, obchodní asistence týkající se merchandising a franchisingu, přeskupování různých výrobků pro třetí osoby za účelem umožnit spotřebiteli vybírat a nakupovat mimo přepravy zboží, komerční využití Internetu v oblastech obchodu a nabídky služeb s obchodem spojených, inzertní, propagační služby a informační služby prostřednictvím Internetu za účelem obchodu, mimo informačních produktů všeho druhu; (36) služby týkající se financí a peněžnictví, zejména spotřebitelských úvěrů a pojištění včetně jejich zprostředkování; (38) přenos dat nebo informací prostřednictvím telekomunikačních zařízení, počítačů, mobilních telefonů, služby zabezpečující audiovizuální komunikaci prostřednictvím informačních telekomunikačních sítí jako počítačové sítě Internet, mobilních telefonů, satelitu, elektronických informačních tabulí, informace a poradenské služby spojené s výše uvedenými službami, informační a poradenské služby vztahující se k výše uvedeným službám poskytované online z počítačové databáze nebo Internetu, informace a poradenství týkající se výše uvedených služeb, poskytované prostřednictvím telekomunikačních sítí; (39) doprava, balení a skladování zboží, doručovací služby, kurýrní služby, doručování balíků, doručování zboží; (42) programování počítačů, tvorba počítačových systémů, tvorba softwarových návrhů, strukturování a programování či jiné vytváření počítačových programů a počítačových systémů, zejména programového vybavení internetových, intranetových či jiných síťových serverů, serverových stanic a systémů, včetně jeho instalace, zavádění, aktualizace a údržby, návrhy, strukturování a programování či jiné vytváření databází, jiných datových systémů a aplikací pro jejich zpracování, včetně jejich poskytování přístupu k nim a jejich instalace, zavádění, aktualizace a údržby, návrhy, strukturování a programování či jiné vytváření internetových či intranetových počítačových stránek a nástěnek (webpages a websites) a internetových či intranetových aplikací, včetně jejich instalace, zavádění, aktualizace a údržby, hostování (poskytování volného prostoru) pro internetové či intranetové počítačové stránky a nástěnky (webpages a websites) nebo hostování (poskytování volného prostoru) v rámci těchto stránek či nástěnek, hostování (poskytování volného prostoru) pro internetové či intranetové aplikace, převod (konverze) počítačových programů, dat či jiných údajů v elektronické podobě z různých formátů do jiných formátů, převod (konverze) dokumentu, dat či jiných, údajů z fyzických médií na elektronická media, tvorba a správa webových stránek, vývoj internetových aplikací, informační architektura, poskytování projektů a návrhů při výběru dodavatelů internetových technologií, projektové řízení internetových prezentací a webových aplikací.

(511) 16, 35, 36, 38, 39, 42

(540)



(111) **384572**

(220) 09.10.2020

(320) 09.10.2020

(442) 09.12.2020

(151) 17.03.2021

(730) **Laskovský Karel**, Obroková 1/12, Znojmo, 66902, CZ

(740) VYNÁLEZ s.r.o., Vinohradská 403/17, Praha 2, Vinohrady, 12000

(210) O-567186

(510) (7) stroje a zařízení na čištění předmětů, dezinfekční zařízení, zařízení pro dezinfekci předmětů, mycí zařízení, vysokotlaká čistící zařízení, stroje a obráběcí stroje, motory (s výjimkou motorů pro pozemní vozidla), jeřáby (zvedací a zdvihací zařízení), zejména nákladní jeřáby pro nákladní vozy a autojeřáby, zemědělské nástroje kromě nástrojů poháněných ručně, lišně pro vejce, samohybné jeřáby, mechanická a hydraulická zvedací zařízení, pneumatické a hydraulické zdvihací klapky, dřevoobráběcí stroje, drtiče pro průmyslové využití, kliky (jako části strojů), pneumatická kladiva, ložiskové štíty pro stroje, žací a sklízecí stroje, lopaty (mechanické), zdvihací zařízení, mechanické kladkostroje, odsávače prachu pro čistící účely, sací zařízení pro průmyslové využití, sněžné pluhy, radlice, kontrolní zařízení pro stroje, motory a stroje, přístroje a technologická zařízení, včetně mechanických, zejména pro modernizaci, mechanizaci a

automatizaci výroby, nástroje a nářadí kromě ručních, dorovnávací zařízení (jako součásti strojů), dřevozpracující stroje a jejich součásti, mechanická zařízení a nářadí na elektrický pohon, pilové čepele (jako součásti strojů), řezací stroje, stolové cirkulární pily (jako součásti strojů), vrtací hlavy jako součásti strojů, vrtací korunky jako součásti strojů, elektrická ruční vrtací zařízení, vrtáková sklíčidla jako součásti strojů, vrtáky na kov a zdivo, průmyslové odsávače prachu a nečistot, elektrické smykové desky; (11) dezinfekční komory (hygienická zařízení), zařízení pro dezinfekci předmětů, dezinfekční zařízení, dezinfekční přístroje, čisté komory (hygienická zařízení), krby, kamna, pece a sporáky na tuhá, kapalná a plynová paliva a na elektrický proud a jejich součásti a příslušenství, přístroje pro pečení, opékání, grilování a příslušenství, zahradní grily, mikrovlnná zařízení, elektrické topné, chladicí a větrací systémy, klimatizace, osvětlení stavebního lešení a výkopů, přístroje a zařízení pro vaření, chlazení, větrání a ohřívání vzduchu nebo zařízení pro úpravu vzduchu, zařízení pro rozvod vody, topení, výrobu páry, digestoře, přístroje pro topení a větrání sklenic, zařízení na sušení krmiv, solární tepelné akumulátory -kolektory, lampová svítidla a lampióny, zahradní lampy a lampy pro osvětlování rostlin, lampy germicidní - ničící bakterie, kapesní svítílny, přístroje a zařízení pro chlorování bazénů, na úpravu, víření a ohřívání vody, zejména zásobníky a průtokové ohříváče vody, osvětlování a svítidla všeho druhu, vanové a sprchové kabiny, vybavení koupelen, saunová zařízení, solária, sanitární zařízení včetně klimatizačních zařízení, zařízení proti oslnění, lampy, žárovky, reflektory, osvětlovací přístroje a zařízení, ventilační přístroje, zařízení na odmrazování a rozmrazování oken, tepelné výměníky, kompresory jako nedílné součásti topných a klimatizačních zařízení, lednice, mrazáky, noční lampičky, bezpečnostní zařízení pro plynové nebo vodovodní zařízení a potrubí, grily, hořáky, hydranty, přístroje na výrobu páry; (37) dezinfekce, dezinfekce předmětů, instalace a opravy zařízení pro dezinfekci předmětů, instalace a opravy dezinfekčních komor, pronájem dezinfekčních komor, pronájem zařízení pro dezinfekci předmětů, stavebnictví, práce omítkářské a sádrovací, služby ve stavebnictví, provádění investorských staveb, stavebních prací, pronájem stavebních strojů, technologických a provozních zařízení, montáž technologických zařízení a ocelových konstrukcí, natěračské práce, provádění staveb, jejich změn a odstraňování, služby ve stavebnictví, montáž a údržba konstrukcí, montáž lešení, stavební práce, rekonstrukce, opravy a servisní služby ve stavebnictví, provádění povrchových úprav budov, rekonstrukce fasád, konzultační servis a poradenství ve stavebnictví, provádění zateplování fasád a střech, spárování a rekonstrukce spár panelových objektů, montáž skládaných a sendvičových obvodových pláště zateplených i nezateplených, opravy a izolování okenních spár, klempířské práce, zednické práce, kompletace a instalace oken a dveří včetně zárubní a okenních rámců, vrat všech typů, zimních zahrad, zasklených lodžii, prosklených fasád a jiných kovových a nekovových konstrukcí, servisní, údržbářské a opravárenské práce, zprostředkování shora uvedených činností, pokrývačské služby.

(511) 7, 11, 37

(540)

### Off- Virus

(111) **384573**

(220) 09.10.2020

(320) 09.10.2020

(442) 09.12.2020

(151) 17.03.2021

(730) **Institut náprav neurovývojových poruch, z.s.**, Neklanova 152/44, Praha 2, Vyšehrad, 12800, CZ

(210) O-567200

(510) (9) přístroje pro záznam zvuku a obrazu; (16) učební a výukové pomůcky s výjimkou přístrojů; (35) reklamní, marketingové a propagační služby; (41) výchova, vzdělávání, zábava a sportovní činnost.

(511) 9, 16, 35, 41

(540)

### Metoda PES

(111) **384574**

(220) 11.10.2020

(320) 11.10.2020

(442) 09.12.2020

(151) 17.03.2021

(730) **Thang & Partner s.r.o.**, Musilova 329, Praha 4, Šeberov, 14900, CZ

(210) O-567210

(510) (16) umělecké předměty a figuríny z papíru a lepenky a architektonické modely, materiály pro umělce (plátna, malířské stojany, štetce), tiskoviny, papír a lepenka; (21) sochy, figurky, plakety a medaile a umělecké předměty vyrobené z materiálů jako porcelán, terakota nebo sklo, zahmuté v této třídě; (24) látky, textilie, textilní výrobky; (25) oděvy, obuv, pokrývky hlavy; (26) příslušenství a doplňky oblečení (galanterie), šicí potřeby a ozdobné textilní výrobky, ozdoby do vlasů, natáčky na vlasy, potřeby na stažení a upevnění vlasů a umělé vlasy, přívěsky (nikoli klenoty nebo přívěsky na klíče, prstýnky nebo řetízky); (28) sportovní potřeby a vybavení zařazené v této třídě, hračky, hry a žertovné předměty; (35) reklamní, marketingové a propagační služby; (41) zveřejňování, oznamování a psaní textů (s výjimkou reklamních), služby v oblasti vzdělávání, zábavy a sportu, rezervace vstupenek na vzdělávací, zábavní a sportovní aktivity a akce a související rezervační služby.

(511) 16, 21, 24, 25, 26, 28, 35, 41

(540)

### CLB GOLF NU PRAHA

(111) **384575**

(220) 12.10.2020

(320) 12.10.2020

(442) 09.12.2020

(151) 17.03.2021

(730) **E.M.A. Europe s.r.o.**, Kozi 916/5, Praha 1, Staré Město, 11000, CZ

(740) Jansa, Mokřý, Otevřel & partneři s.r.o., Mgr. et Mgr. Petr Mališ, advokát,

Sokola Tůmy 743/16, Ostrava, Mariánské Hory, 70900

(210) O-567216

(510) (38) telekomunikační služby, provozování call-centra k poskytování služeb v rámci třídy 45; (45) poskytování služeb osobního charakteru, jako sestavování horoskopů, konzultace v oblasti horoskopů, činnost astrologů, kartárek, numerologů, věštění, výklad působení planet na osobnostní charakteristiky jedince, využití astrologie v rámci této třídy.

(511) 38, 45

(540)

### ASTROHLED

(111) **384576**

(220) 13.10.2020

(320) 13.10.2020

(442) 09.12.2020

(151) 17.03.2021

(730) **Hasičská vzájemná pojišťovna, a.s.**, Římská 2135/45, Praha 2, Vinohrady, 12000, CZ

(740) Loskotová & partneři, patentová a známková kancelář, Ing. Gabriela Loskotová, K závětinám 727, Praha 5, Řeporyje, 15500

(210) O-567252

(591) Barevná

(510) (6) kovové štítky, kovové štítky smaltované; (36) pojištění, finančnínictví, peněžnictví, služby v oblasti nemovitostí, poradenství a konzultace v oblasti pojištění, poskytování informací o pojištění, uzavírání pojištění, zprostředkování pojištění.

(511) 6, 36

(540)





(540)



- (111) **384577**  
(220) 14.10.2020  
(320) 14.10.2020  
(442) 09.12.2020  
(151) 17.03.2021  
(730) **OCHRANA ZDRAVÍ s.r.o.**, Kostecká 879/59, Praha 9, Čakovice, 19600, CZ  
(740) Mgr. Jaroslav Toman LL.M., Bařkovo náměstí 552/2, Hradec Králové, 50002  
(210) O-567262  
(591) Barevná  
(510) (9) ochranné masky, obličejové ochranné štíty, ochranné brýle, respirátory na filtraci vzduchu, ochranné rukavice; (10) roušky pro lékařský personál, roušky k lékařskému použití, roušky k lékařskému použití jako antibakteriální ochrana, roušky k lékařskému použití jako ochrana proti toxickým látkám, roušky chirurgické, respirátory k lékařskému použití, operační rukavice, chirurgické rukavice, tlakové obvazy, podpůrné lepicí obvazy, chladivé náplasti pro lékařské účely; (35) internetový marketing, služby pro maloobchod nebo velkoobchod s farmaceutickými, veterinárními a sanitárními přípravky a zdravotnickým materiálem, obchodní zprostředkovatelské služby, zprostředkovatelské obchodní služby.  
(511) 9, 10, 35

- (111) **384578**  
(220) 14.10.2020  
(320) 14.10.2020  
(442) 09.12.2020  
(151) 17.03.2021  
(730) **ECO-PRESS CZ s.r.o.**, Lhotky 73, Malotice, 28163, CZ  
(740) artpatent, advokátní kancelář s.r.o., Mgr. Tomáš Bejček, advokát, Dukelských hrdinů 976/12, Praha 7, Holešovice, 17000  
(210) O-567266  
(591) Barevná  
(510) (12) pozemní vozidla a dopravní prostředky, automaticky řízená vozidla, automobily bez řidiče (autonomní automobily), elektrická vozidla, elektromobily, elektrické pohony pro vozidla, sportovní automobily, závodní automobily, vozidla bez posádky (bezobslužná), části a příslušenství dopravních prostředků, elektronické brzdy pro vozidla, skořepinové konstrukce vozidel, elektromotory do motorových vozidel, automobilové karoserie, části vnější karoserie vozidel, nápravy vozidel, automobilové podvozky; (25) oděvy, obuv a pokrývky hlavy, kombinézy (oděvy), sportovní oděvy, oděvy pro motocyklisty z kůže, sportovní obuv, obuv pro řidiče, části oděvů, obuvi a pokrývek hlavy, sportovní pokrývky hlavy (jiné než helmy); (35) propagační a reklamní služby, propagace sportovních soutěží a akcí, předváděcí akce a výstavy pro obchodní nebo reklamní účely, pořádání veletrhů pro obchodní nebo reklamní účely, poradenství vztahující se k propagaci prodeje, velkoobchodní prodej vozidel, maloobchodní prodej vozidel; (41) služby v oblasti vzdělávání, zábavy a sportu, organizování závodních soutěží, organizování automobilových závodů.  
(511) 12, 25, 35, 41  
(540)



- (111) **384579**  
(220) 14.10.2020  
(320) 14.10.2020  
(442) 09.12.2020  
(151) 17.03.2021  
(730) **ECO-PRESS CZ s.r.o.**, Lhotky 73, Malotice, 28163, CZ  
(740) artpatent, advokátní kancelář s.r.o., Mgr. Tomáš Bejček, advokát, Dukelských hrdinů 976/12, Praha 7, Holešovice, 17000  
(210) O-567267  
(510) (25) oděvy, obuv a pokrývky hlavy, kombinézy (oděvy), sportovní oděvy, oděvy pro motocyklisty z kůže, sportovní obuv, obuv pro řidiče, části oděvů, obuvi a pokrývek hlavy, sportovní pokrývky hlavy (jiné než helmy); (35) propagační a reklamní služby, propagace sportovních soutěží a akcí, předváděcí akce a výstavy pro obchodní nebo reklamní účely, pořádání veletrhů pro obchodní nebo reklamní účely, poradenství vztahující se k propagaci prodeje, velkoobchodní prodej vozidel, maloobchodní prodej

vozidel; (41) služby v oblasti vzdělávání, zábavy a sportu, organizování závodních soutěží, organizování automobilových závodů.

(511) 25, 35, 41

(540)

**e-bullet.cz cup**

(111) **384580**

(220) 15.10.2020

(320) 15.10.2020

(442) 09.12.2020

(151) 17.03.2021

(730) **Albert Česká republika, s.r.o.**, Radlická 520/117, Praha 5, Jinonice, 15800, CZ

(740) **HAVEL & PARTNERS s.r.o.**, Mgr. Ivan Rámeš, advokát, Na Florenci 2116/15, Praha 1, Nové Město, 11000

(210) O-567305

(591) Barevná

(510) (29) ryby (neživé), mořské plody (neživé), měkkýši (neživí), zpracované ryby, zpracované mořské plody, mražené ryby, mražené rybí výrobky, naložené ryby, konzervované ryby, chlazené potraviny obsahující převážně ryby, rybí pokrmy, potraviny z ryb, chlazená jídla vyrobená z ryb, hotová jídla obsahující převážně ryby, hotová jídla obsahující převážně mořské plody, výrobky z mořských plodů, uzené ryby; (30) suši, koření přísady, koření, rybí omáčky, ochucovadla vyrobená z ryb, jídla v krabičkách obsahující převážně rýži, doplněnou rybami nebo mořskými plody; (31) živé ryby a mořští živočichové, živé ryby pro lidskou spotřebu.

(511) 29, 30, 31

(540)



(111) **384581**

(220) 19.10.2020

(320) 19.10.2020

(442) 09.12.2020

(151) 17.03.2021

(730) **Hervertová Dagmar**, č. p. 99, Benecko, 51237, CZ

(210) O-567347

(591) Barevná

(510) (12) lyžařské vleky, dopravní zařízení (lyžařské vleky); (41) zábavní, sportovní a kulturní aktivity, lyžařské školy, půjčování lyžařského vybavení, poskytování lyžařských zařízení, služby sportovních areálů, poskytování zařízení pro zimní sporty, instruktáž v oblasti zimních sportů, pořádání sportovních aktivit pro letní tábory, pořádání kulturních aktivit pro letní tábory, pořádání zábavních aktivit pro letní tábory, sportovní výuka, výuka snowboardingu; (43) dočasné ubytování.

(511) 12, 41, 43

(540)

**Family aréna**

(111) **384582**

(220) 20.10.2020

(320) 20.10.2020

(442) 09.12.2020

(151) 17.03.2021

(730) **Dvořák Michael**, Koněvova 8/67, Praha 3, Žižkov, 13000, CZ

(740) **MACEK.LEGAL**, Mgr. Daniel Macek, advokát, Haštalská 1072/6, Praha 1, Staré Město, 11000

(210) O-567389

(591) Barevná

(510) (10) roušky chirurgické, operační roušky, chirurgické vyšetřovací roušky, roušky pro lékařský personál, roušky k lékařskému použití, roušky k lékařskému použití jako antibakteriální ochrana, roušky k použití v chirurgii jako antibakteriální ochrana, roušky k lékařskému použití jako ochrana proti toxickým látkám, roušky k použití v chirurgii jako ochrana proti toxickým látkám, chirurgické pláště, operační pláště, lékařské pláště, lékařské izolační pláště, pláště pro vyšetřování pacientů, pláště pro chirurgické účely, chirurgické návleky na obuv, návleky na ruce pro lékařské použití, jednorázové rukavice pro chirurgické účely, jednorázové ochranné rukavice k lékařským účelům, operační rukavice, chirurgické rukavice, latexové rukavice lékařské, rukavice ke stomatologickému použití, rukavice pro lékařské účely, rukavice pro použití v nemocnicích, latexové rukavice pro chirurgické účely, gumové rukavice k chirurgickému použití, vyšetřovací rukavice pro lékařské použití, ochranné rukavice pro lékařské účely, ochranné rukavice používané pracovníky ve zdravotnictví, latexové vyšetřovací rukavice pro lékařské použití, ochranné rukavice používané pracovníky ve stomatologii, anestetické roušky, kofferdam (zubní roušky), lepicí roušky k chirurgickému použití, roušky ohraničující operační pole, ochranné lékařské štíty; (25) laboratorní pláště, bílé nemocniční pláště; (35) maloobchodní nebo velkoobchodní služby pro farmaceutické, veterinární a sanitární přípravky a lékařské potřeby.

(511) 10, 25, 35

(540)

**CZECH MADE**  
GROUP

(111) **384583**

(220) 20.10.2020

(320) 20.10.2020

(442) 09.12.2020

(151) 17.03.2021

(730) **Dvořák Michael**, Koněvova 8/67, Praha 3, Žižkov, 13000, CZ

(740) **MACEK.LEGAL**, Mgr. Daniel Macek, advokát, Haštalská 1072/6, Praha 1, Staré Město, 11000

(210) O-567390

(591) Barevná

(510) (10) roušky chirurgické, operační roušky, chirurgické vyšetřovací roušky, roušky pro lékařský personál, roušky k lékařskému použití, roušky k lékařskému použití jako antibakteriální ochrana, roušky k použití v chirurgii jako antibakteriální ochrana, roušky k lékařskému použití jako ochrana proti toxickým látkám, roušky k použití v chirurgii jako ochrana proti toxickým látkám, chirurgické pláště, operační pláště, lékařské pláště, lékařské izolační pláště, pláště pro vyšetřování pacientů, chirurgické návleky na obuv, návleky na ruce pro lékařské použití, jednorázové rukavice pro chirurgické účely, jednorázové ochranné rukavice k lékařským účelům, operační rukavice, chirurgické rukavice, latexové rukavice lékařské, rukavice ke stomatologickému použití, rukavice pro lékařské účely, rukavice pro použití v nemocnicích, latexové rukavice pro chirurgické účely, gumové rukavice k chirurgickému použití, vyšetřovací rukavice pro lékařské použití, ochranné rukavice pro lékařské účely, ochranné rukavice používané pracovníky ve zdravotnictví, latexové vyšetřovací rukavice pro lékařské použití, ochranné rukavice používané pracovníky ve stomatologii, anestetické roušky, kofferdam (zubní roušky), lepicí roušky k chirurgickému použití, roušky ohraničující operační pole, ochranné lékařské štíty; (25) laboratorní pláště, bílé nemocniční pláště; (35) maloobchodní nebo velkoobchodní služby pro farmaceutické, veterinární a sanitární přípravky a lékařské potřeby.

(511) 10, 25, 35

(111) **384582**

(220) 20.10.2020

(320) 20.10.2020

(442) 09.12.2020

(151) 17.03.2021

(540)



(111) **384584**  
(220) 21.10.2020  
(320) 21.10.2020  
(442) 09.12.2020  
(151) 17.03.2021  
(730) **Evertile a.s.**, Bezručova 1601/84, Říčany, 25101, CZ  
(210) O-567400  
(591) Barevná  
(510) (6) lehká střešní krytina z profilovaného plechu s povrchovou úpravou, kovové stavební materiály.  
(511) 6  
(540)

**EVERTECH**

(111) **384585**  
(220) 21.10.2020  
(320) 21.10.2020  
(442) 09.12.2020  
(151) 17.03.2021  
(730) **Evertile a.s.**, Bezručova 1601/84, Říčany, 25101, CZ  
(210) O-567401  
(591) Barevná  
(510) (6) lehká střešní krytina z profilovaného plechu s povrchovou úpravou, kovové stavební materiály.  
(511) 6  
(540)

**COPPO**

(111) **384586**  
(220) 21.10.2020  
(320) 21.10.2020  
(442) 09.12.2020  
(151) 17.03.2021  
(730) **Evertile a.s.**, Bezručova 1601/84, Říčany, 25101, CZ  
(210) O-567402  
(591) Barevná  
(510) (6) lehká střešní krytina z profilovaného plechu s povrchovou úpravou, kovové stavební materiály.  
(511) 6  
(540)

**SHINGLE**

(111) **384587**  
(220) 21.10.2020  
(320) 21.10.2020  
(442) 09.12.2020  
(151) 17.03.2021  
(730) **Jágr Michal**, Plátenická 1113/22, Liberec, 46006, CZ  
(210) O-567408  
(510) (18) aktovky, batohy, cestovní kufrы, cestovní tašky, cestovní vaky, dámské kabelky, deštníky, diplomatické kufříky, diplomatky, hygienické tašky na toaletní potřeby, kabelky, klíčenky, kosmetické kabelky, kožené cestovní kufrы, kožené kabelky, kožené pásy, kožené peněženky, kufříky, kufrы, ledvinky, malá zavazadla, měkké kabelky, módní kabelky, nákupní tašky, pánské tašky na doklady, sportovní tašky, sportovní vaky, stahovací batůžky, stahovací kabelky, tašky, zavazadla, cestovní tašky, peněženky a ostatní tašky; (25) čapky, čepice, čelenky (oděvy), kapuce, klobouky, sportovní čepice, tenisová potítka, bermudy, bikiny, body (spodní prádlo), bombery, bundy, dupačky, džíny a džínové oblečení, kabáty, kalhotky, kalhoty, šortky, kombinézy, košile, kostýmy, kožichy, kravaty, legíny (kalhoty), mikiny, mikiny s kapucí, motýlky, náčelníky, neoprenové obleky pro surfaře, noční košile a pyžama, opasky, overaly, palčáky, parky, pláště, pláštěnky, plavky, podkolenky, podprsenky, polokošile, ponožky, pulovry, punčocháče, punčochy, pyžama, roláky, rukavice, saka, šály, šátky, šaty, šle, slippy, šortky, sukně, suspenzory (spodní prádlo), svetry, tanga, tepláky, tílka, trička, vesty, větrovky, kostýmky se sukní, boty, gumáky, holínky, kopačky, lodičky (obuv), pantofle, plážová obuv, sandály, tenisky, vysoké boty, žabky; (26) bambule, knoflíky, stuhy.  
(511) 18, 25, 26  
(540)

**berxy**

(111) **384588**  
(220) 21.10.2020  
(320) 21.10.2020  
(442) 09.12.2020  
(151) 17.03.2021  
(730) **MAYLINE INVESTMENT CORPORATION LIMITED, s.r.o.**, Bílkova 855/19, Praha 1, Staré Město, 11000, CZ  
(740) JUDr. Tomáš Lejček MBA, Slezská 169/10, Praha 2, 12000  
(210) O-567413  
(510) (1) chemické přípravky pro zkvalitnění zeminy, přísady do půdy, povrchově aktivní látky do půdy používané na podporu rovnoměrného pohybu vody v půdě, výživa rostlin, rostlinné substráty, přípravky regulující růst rostlin, biostimulátory jakožto stimulatory růstu rostlin; (35) marketing, reklama a propagace, řízení obchodní činnosti; (37) zavlažování půdy, stabilizace půdy.  
(511) 1, 35, 37  
(540)

**AQUAFIX**

(111) **384589**  
(220) 21.10.2020  
(320) 21.10.2020  
(442) 09.12.2020  
(151) 17.03.2021  
(730) **MAYLINE INVESTMENT CORPORATION LIMITED, s.r.o.**, Bílkova 855/19, Praha 1, Staré Město, 11000, CZ  
(740) JUDr. Tomáš Lejček MBA, Slezská 169/10, Praha 2, 12000  
(210) O-567414  
(591) Barevná  
(510) (1) chemické přípravky pro zkvalitnění zeminy, přísady do půdy, povrchově aktivní látky do půdy používané na podporu rovnoměrného pohybu vody v půdě, výživa rostlin, rostlinné substráty, přípravky regulující růst rostlin, biostimulátory jakožto stimulatory růstu rostlin; (35) marketing, reklama a propagace, řízení obchodní činnosti; (37) zavlažování půdy, stabilizace půdy.  
(511) 1, 35, 37

(540)



- (111) **384590**  
(220) 21.10.2020  
(320) 21.10.2020  
(442) 09.12.2020  
(151) 17.03.2021  
(730) **MAYLINE INVESTMENT CORPORATION LIMITED, s.r.o.**,  
Bílková 855/19, Praha 1, Staré Město, 11000, CZ  
(740) JUDr. Tomáš Lejček MBA, Slezská 169/10, Praha 2, 12000  
(210) O-567415  
(510) (1) chemické přípravky pro zkvalitnění zeminy, přísady do půdy, povrchově aktivní látky do půdy používané na podporu rovnoměrného pohybu vody v půdě, výživa rostlin, rostlinné substráty, přípravky regulující růst rostlin, biostimulátory jakožto stimulanty růstu rostlin; (35) marketing, reklama a propagace, řízení obchodní činnosti; (37) zavlažování půdy, stabilizace půdy.  
(511) 1, 35, 37  
(540)



- (111) **384591**  
(220) 21.10.2020  
(320) 21.10.2020  
(442) 09.12.2020  
(151) 17.03.2021  
(730) **MAYLINE INVESTMENT CORPORATION LIMITED, s.r.o.**,  
Bílková 855/19, Praha 1, Staré Město, 11000, CZ  
(740) JUDr. Tomáš Lejček MBA, Slezská 169/10, Praha 2, 12000  
(210) O-567416  
(510) (1) hnojiva a chemické výrobky pro zemědělství, zahradnictví a lesnictví, chemické adjuvanty používané v zemědělství, povrchově aktivní chemická činidla k použití v zemědělství, substráty pro pěstování bez zeminy (zemědělství), plyny k použití v zemědělství, průmyslová hnojiva obsahující sloučeniny dusíku, chemické přípravky pro zkvalitnění zeminy, přísady do půdy, povrchově aktivní látky do půdy používané na podporu rovnoměrného pohybu vody v půdě, rostlinné substráty, biostimulátory jakožto stimulanty růstu rostlin, regulátory růstu rostlin pro zemědělské použití; (37) zavlažování půdy, stabilizace půdy; (42) výzkum v oblasti speciálních chemikálií, biotechnologický výzkum vztahující se k zemědělství, výzkum vztahující se k pěstování rostlin.  
(511) 1, 37, 42  
(540)

**AISE**

- (111) **384592**  
(220) 22.10.2020  
(320) 22.10.2020  
(442) 09.12.2020  
(151) 17.03.2021  
(730) **Karma Matters s.r.o.**, Mánesova 812/6, Praha 2, Vinohrady, 12000, CZ  
(740) MAAARS advokáti, Mgr. Marek Martinka, Kubelíkova 1089/22, Praha 3, Žižkov, 13000  
(210) O-567434  
(510) (9) nosiče dat, nosiče zvuku, elektronické nosiče dat, nosiče zvukových záznamů, audio CD, nahané CD, kompaktní disky (CD ROM - pouze pro čtení), CD-ROMy, DVD, nahaná DVD, pouzdra na DVD, nahaná hudební DVD, videokazety, videokamery, videozáznamy, videopásky, videocasty, videofony, audiokazety, audio nahrávky, nahaný obsah (počítačové programy, data a informace), aplikační software, multimediální software, interaktivní multimediální software ke hraní her, pouzdra pro přenosné multimediální přehrávače, programy pro interaktivní multimediální hry, audiopásky s hudbou, nahrávky hudby na páscích, software na skládání hudby, digitální hudba ke stažení, sluchátka na poslech hudby, optické disky s hudbou, stahovatelné soubory s hudbou, software pro počítačové hry, programy pro počítačové hry, počítačové hry ke stažení (software), počítačové programy pro videohry a počítačové hry, počítačové programy pro předem nahané hry, video hry (počítačové hry) v podobě počítačových programů zapsaných na datové nosiče, elektronické databáze, digitální stahovatelná hudba dodávaná z počítačové databáze nebo z internetu; (14) šperky, amulety (šperky), umělé šperky, ozdoby (šperky), prsteny (šperky), přívěsky (šperky), náramky (šperky), náhrdelníky (šperky), špendlíky (šperky), brože (šperky), přívěsky (šperky), řetízky (šperky), dekorativní brože (šperky), šperky na obličej, šperky na tělo, drahé šperky, slonovinové šperky, šperky vyrobené ze stříbra, šperky vyrobené z bronzu, šperky ze vzácných kovů, šperky vyrobené z plastu; (25) trička, mikiny, pokrývky hlavy, obuv, části oděvů, obuvi a pokrývek hlavy, dámská krátká přiléhavá trička, trička (s krátkým rukávem), trička s dlouhým rukávem, trička s potiskem, trička bez rukávů, sportovní mikiny s kapucí, mikiny s kapucí, tepláky, tenké tepláky, kalhoty, krátké kalhoty, legíny (kalhoty), kalhoty (neformální), spodní prádlo, bundy, teplákové bundy, sportovní bundy, ponožky, kotníčkové ponožky, tenisové ponožky, sukně, kalhotky, dámské kalhotky, čepice, kšilty, sluneční kšilty, kšilty (pokrývky hlavy), pánské boxerky, pánské trenýrky, boxerky; (28) počítačové hry s LCD displejem na baterie, hračky, hry a žertovné předměty, akční figurky (hračky nebo věci na hraní), akční hračky, bublíkové (hračky), dětské hračky, drobné zvukové hračky na večírky, figurky (hračky), figury lidí (hračky), házečí talíře, hračky plyšové, hudební hry, hudební hračky, hudební nástroje (hračky), hudební skřínky (hračky), balóny, hrací ozdoby na vánoční stromek, ozdoby na večírky v podobě malých hraček, slavnostní ozdoby, ozdoby na večírky a umělé vánoční stromky; (41) videoprodukce, audioprodukce, živá hudba, skládání hudby, mixování hudby, nahrávání hudby, organizování koncertů populární hudby, služby přepisu hudby, zvuková, obrazová a multimediální produkce a fotografie, služby v oblasti vzdělávání, zábavy a sportu, audio a video nahrávací služby, digitální hudba (bez možnosti stažení) poskytovaná z MP3 webových stránek na internetu, pronájem audiovizuálního a fotografického vybavení a zařízení, služby v oblasti živých vystoupení, hudební koncerty, hudební koncerty prostřednictvím rádia, hudební představení, hudební jevištní představení zajišťovaná v místech konání vystoupení, hudební a pěvecká vystoupení.  
(511) 9, 14, 25, 28, 41  
(540)

**Kapitán Demo**

- (111) **384593**  
(220) 22.10.2020  
(320) 22.10.2020  
(442) 09.12.2020  
(151) 17.03.2021  
(730) **Cisco Technology, Inc.**, 170 West Tasman Drive, San Jose, CA 95134, CA, US  
(740) TaylorWessing e|n|w|c advokáti v.o.s., Mgr. Karin Pomaizlová, advokátka, U Prašné brány 1, Praha 1, 11000  
(210) O-567435  
(510) (9) počítačový software a hardware, řadiče bezdrátové LAN, pevné spínače, modulární spínače, prepínače počítačových sítí, počítačový software a hardware pro správu sítí, servery počítačových sítí, síťové prodlužovače, síťové adaptéry, operační software pro VPN (virtuální privátní síť), počítačové programy pro vzdálené připojení k počítačům nebo počítačovým sítím, software pro počítače a mobilní zařízení k zabezpečení vzdáleného

přístupu přes internet k soukromým počítačovým sítím, hardware a operační software serveru pro přístup k síti, směrovače (routery) ve formě počítačového řídicího hardwaru, mobilní výpočetní a operační platformy sestávající z přijímačů a vysílačů, bezdrátových sítí a bran pro sběr a správu dat, počítačový hardware a software pro správu bezdrátových přístupových bodů, počítačový hardware, jmenovitě zařízení s bezdrátovým přístupovým bodem (WAP), počítačový software pro propojení, správu, konfiguraci a provozování počítačových sítí, počítačový operační software, počítačový směrovač (router), přepínač, rozbočovač a serverový operační software, počítačový software pro správu a provoz počítačového a komunikačního hardwaru, software pro správu a zabezpečení počítačových sítí, jmenovitě software pro stanovení priorit provozu, zabezpečenou kontrolu přístupu, identifikaci uživatelů, šifrování, správu zabezpečení a prevenci narušení, počítačový hardware obsahující funkce zabezpečení sítě, včetně bran firewall, šifrování dat a/nebo interoperability se síťovými bezpečnostními protokoly, počítačový software pro virtualizaci ukládání dat, analýzu dat a zabezpečení dat, počítačový software, jmenovitě počítačový síťový software, počítačový software pro propojení, monitorování, správu, ovládání, analýzu, zabezpečení a provozování místních, širokopásmových, bezdrátových sítí, datových center a telefonních systémů, počítačový software k provozu, údržbě, správě a nasazování výpočetních prostředků v cloudu, počítačový software pro vývoj, nasazení a správu počítačových systémů a aplikací, počítačový software poskytující webový přístup k aplikacím a službám prostřednictvím webového operačního systému nebo portálu, počítačový software pro vývoj a provoz cloudových počítačových sítí a aplikací, počítačové návody k použití zaznamenané opticky, elektronicky a magneticky, vše pro použití s výše uvedenými výrobky, počítačový software a hardware pro zabezpečení sítě, vše pro použití při detekci a prevenci síťových útoků a malwaru a pro řízení a správu přístupu uživatelů v síti a pro prosazování zásad sítě, počítačový software a hardware pro zabezpečení sítě pro monitorování, analýzu nebo hlášení síťových informací, dat a provozu, počítačový software a hardware pro zabezpečení sítě pro optimalizaci systémových zdrojů a dostupnosti počítačového systému; (42) počítačové služby, poradenské služby v oblasti designu, výběru, implementace, správy a používání počítačového hardwaru a softwarových systémů pro druhé, návrh počítačové sítě pro druhé, počítačové konzultační služby, služby technické podpory, jmenovitě odstraňování problémů ve formě diagnostiky problémů s hardwarem a softwarem počítače, služby technické podpory v oblasti zabezpečení počítačů, dat, e-mailů, webu a sítí, jmenovitě monitorování síťových systémů pro technické a počítačové bezpečnostní účely a odstraňování problémů v podobě diagnostiky problémů s hardwarem a softwarem počítače, počítačové služby, jmenovitě detekce, blokování a odstraňování počítačových virů a hrozeb, šifrování a ověření (autentizace) dat, prevence ztráty dat, obnova dat, zabezpečení sítí a detekce, filtrování, analýza, správa a blokování elektronických komunikací, poskytování softwaru jako služby (SaaS), aktualizace počítačového softwaru pro druhé, poskytovatel aplikačních služeb (ASP), jmenovitě hosting softwarových aplikací druhých, on-line služby, jmenovitě poskytování informací prostřednictvím počítačových sítí v oblasti síťových prostředků, počítačových sítí, počítačových systémů, zabezpečení počítačů a sítí a cloud computingu, technické konzultace a technický výzkum v oboru počítačových sítí a návrhu síťových systémů a cloud computingu, poradenství v oblasti navrhování a vývoje virtualizačních technologií pro podniky a obchodníky, poskytování dočasně používaní online softwaru bez možnosti stažení, poskytování dočasně používaní online softwaru bez možnosti stažení v oboru počítačové síťové komunikace, jmenovitě softwaru pro použití při navrhování, implementaci a provozu cloudových počítačových sítí, poskytování dočasně používaní softwaru bez možnosti stažení pro umožnění podnikům, datovým centrům a poskytovatelům telekomunikačních služeb nasazovat, spravovat, odstraňovat problémy, sledovat a upgrade síťového software a služby, poskytovatel aplikačních služeb zaměřený na software aplikačního programovacího rozhraní (API) pro vytváření aplikací pro použití v provozu, správě, konfiguraci, optimalizaci, monitorování, automatizaci a zabezpečení sítě, počítačové bezpečnostní služby, jmenovitě omezení přístupu k počítačovým sítím a na nežádoucí webové stránky a média, poskytování informací v oblasti počítačových sítí a vývoje softwaru, poradenské služby v oblasti informačních technologií, služby softwaru jako služby (SaaS) obsahující obchodní a síťový analytický software pro správu počítačových sítí a telekomunikačních sítí, zajišťující zabezpečení dat, monitorování výkonu sítě a shromažďování a analýzu údajů o využití sítě a údajů o činnosti zákazníků.

(511) 9, 42  
(540)

**CISCO DNA**

(111) **384594**  
(220) 23.10.2020  
(320) 23.10.2020  
(442) 09.12.2020  
(151) 17.03.2021  
(730) **Musico Records s. r. o.**, Ocelářská 1354/35, Praha 9, Libeň, 19000, CZ  
(210) O-567454  
(510) (9) nahraný obsah (počítačové programy, data a informace); (32) nealkoholické nápoje; (41) služby v oblasti vzdělávání, zábavy a sportu.  
(511) 9, 32, 41  
(540)



(111) **384595**  
(220) 23.10.2020  
(320) 23.10.2020  
(442) 09.12.2020  
(151) 17.03.2021  
(730) **BEDNAR FMT s.r.o.**, Lohenická 607, Praha 9, Vinoř, 19017, CZ  
(740) Mgr. David Müller, Filipova 2016/6, Praha 4, Chodov, 14800  
(210) O-567457  
(510) (7) zemědělské stroje, zemědělské nástroje jiné než na ruční pohon, zemědělské dopravníky, tažné zemědělské stroje, pluhy pro zemědělské účely, žací stroje, radlice, brány (traktorem tažené zemědělské nářadí), kypřiče (zemědělské nástroje), pěchovací stroje, secí stroje, secí stroje (části strojů), kultivátory (stroje), sekačky na trávu.  
(511) 7  
(540)

**ULTRA**

(111) **384596**  
(220) 25.10.2020  
(320) 25.10.2020  
(442) 09.12.2020  
(151) 17.03.2021  
(730) **Magadiev Renat**, Pavla Beneše 775/2, Praha 9, Letňany, 19900, CZ  
(210) O-567460  
(510) (20) nábytek a bytové zařízení, podstavce pod květináče, podstavce na květináče, sochy, figurky, umělecké předměty a ozdoby a dekorativní předměty, vyrobené z materiálů jako dřevo, vosk, sádra nebo umělá hmota, zahmuté v této třídě, bedny (nekovové), bedny (truhly), kádě, bečky, nekovové, nádoby a uzávěry a držáky pro ně, nekovové; (21) květináče, skleněné květináče, zahradnické potřeby, porcelánové květináče, sazenicové květináče, podložky na květináče, květináče z plastu, držáky na květináče, květináče z kameniny, květináče z pálené hlíny, plastové kryty na květináče, obaly na květináče, ne papírové, obaly na květináče kromě papírových, držáky na řezané květiny, kamenné vázy k umístění na podlahu, konve na zalévání, konve kropící, kropítka na konve na zalévání; (31) zemědělské a vodní plodiny, zahradnické a lesní produkty.  
(511) 20, 21, 31

(540)



- (111) **384597**  
(220) 23.10.2020  
(320) 23.10.2020  
(442) 09.12.2020  
(151) 17.03.2021  
(730) **Česká republika - Ministerstvo zdravotnictví**, Palackého náměstí 375/4, Praha 2, Nové Město, 12800, CZ  
(210) O-567468  
(510) (16) papír a lepenka, tiskoviny, papírnické zboží a učební pomůcky (s výjimkou přístrojů), kancelářské potřeby (kromě nábytku), balicí a obalové materiály z papíru, lepenky nebo plastů v rámci této třídy; (21) nádobí, kuchyňské náčiní a nádoby, sochy, figurky, umělecké předměty vyrobené z porcelánu, terakoty, skla zahrnuté v této třídě; (25) oděvy a pokrývky hlavy; (35) reklamní, marketingové a propagační služby, pomoc v obchodní a podnikatelské činnosti, management a administrativní služby; (38) telekomunikační služby; (41) zveřejňování, oznamování a psaní vzdělávacích textů, služby v oblasti vzdělávání a zábavy; (44) služby zdravotní péče, služby péče o hygienu a krásu; (45) právní služby.  
(511) 16, 21, 25, 35, 38, 41, 44, 45  
(540) **Pacientský hub pod společnou střechou**

- (111) **384598**  
(220) 23.10.2020  
(320) 23.10.2020  
(442) 09.12.2020  
(151) 17.03.2021  
(730) **Česká republika - Ministerstvo zdravotnictví**, Palackého náměstí 375/4, Praha 2, Nové Město, 12800, CZ  
(210) O-567469  
(591) Barevná  
(510) (16) papír a lepenka, tiskoviny, papírnické zboží a učební pomůcky (s výjimkou přístrojů), kancelářské potřeby (kromě nábytku), balicí a obalové materiály z papíru, lepenky nebo plastů v rámci této třídy; (21) nádobí, kuchyňské náčiní a nádoby, sochy, figurky, umělecké předměty vyrobené z porcelánu, terakoty, skla zahrnuté v této třídě; (25) oděvy a pokrývky hlavy; (35) reklamní, marketingové a propagační služby, pomoc v obchodní a podnikatelské činnosti, management a administrativní služby; (38) telekomunikační služby; (41) zveřejňování, oznamování a psaní vzdělávacích textů, služby v oblasti vzdělávání a zábavy; (44) služby zdravotní péče, služby péče o hygienu a krásu; (45) právní služby.  
(511) 16, 21, 25, 35, 38, 41, 44, 45  
(540)



- (111) **384599**  
(220) 23.10.2020  
(320) 23.10.2020  
(442) 09.12.2020  
(151) 17.03.2021  
(730) **Česká republika - Ministerstvo zdravotnictví**, Palackého náměstí 375/4, Praha 2, Nové Město, 12800, CZ  
(210) O-567470

- (591) Barevná  
(510) (16) papír a lepenka, tiskoviny, papírnické zboží a učební pomůcky (s výjimkou přístrojů), kancelářské potřeby (kromě nábytku), balicí a obalové materiály z papíru, lepenky nebo plastů v rámci této třídy; (21) nádobí, kuchyňské náčiní a nádoby, sochy, figurky, umělecké předměty vyrobené z porcelánu, terakoty, skla zahrnuté v této třídě; (25) oděvy a pokrývky hlavy; (35) reklamní, marketingové a propagační služby, pomoc v obchodní a podnikatelské činnosti, management a administrativní služby; (38) telekomunikační služby; (41) zveřejňování, oznamování a psaní vzdělávacích textů, služby v oblasti vzdělávání a zábavy; (44) služby zdravotní péče, služby péče o hygienu a krásu; (45) právní služby.  
(511) 16, 21, 25, 35, 38, 41, 44, 45  
(540)



- (111) **384600**  
(220) 26.10.2020  
(320) 26.10.2020  
(442) 09.12.2020  
(151) 17.03.2021  
(730) **BC Real, a.s.**, Papírnická 2809/10, Plzeň, Východní Předměstí, 32600, CZ  
(740) Poláček & kol., Ing. Jiří Poláček, Dominikánská 287/6, Plzeň, Vnitřní Město, 30100  
(210) O-567476  
(510) (35) činnost podnikatelských poradců při výstavbě, údržbě a opravách staveb, analýza nákladů staveb, jejich údržby a oprav, pomoc při obchodní činnosti, marketingové studie, výběrová řízení na dodávky služeb souvisejících s provozem budov, a to jejich údržby a oprav; (36) správa nemovitostí, realitní kanceláře, vedení správy nájemních domů a objektů, inkasování nájmu, pronájem nemovitostí, finanční řízení, správa majetku, finanční analýzy v oblasti realit; (37) demolice staveb, stavby, stavební dozor, stavitelství, restaurování interiéru a nábytku, zprostředkování údržby nemovitosti včetně jejich prohlídek a oprav, smluvní zajišťování služeb souvisejících s provozem budov, a to údržby a oprav, stavby budov a občanské vybavenosti, stavební dozor; (39) smluvní zajišťování dodávek médií potřebných pro provoz budov, a to teplo, voda, plyn, elektrická energie; (42) architektonické poradenství, projektování staveb, navrhování interiéru, inženýrské práce, plánování městské výstavby, projektová činnost, studie technických projektů.  
(511) 35, 36, 37, 39, 42  
(540)



- (111) **384601**  
(220) 26.10.2020  
(320) 26.10.2020  
(442) 09.12.2020  
(151) 17.03.2021  
(730) **LASAK s.r.o.**, Českobrodská 1047/46, Praha 9, Hloubětín, 19001, CZ  
(210) O-567478  
(510) (10) opěrné prvky pro implantáty pro zubní účely, protetické části pro zubní lékařství, nástroje pro použití v protetické stomatologii, zubní implantáty; (44) stomatologické služby.  
(511) 10, 44  
(540)

**Uni-Base**

- (111) **384602**  
(220) 26.10.2020  
(320) 26.10.2020  
(442) 09.12.2020  
(151) 17.03.2021  
(730) **České vysoké učení technické v Praze**, Jugoslávských partyzánů 1580/3, Praha 6, Dejvice, 16000, CZ  
(740) Ing. Václav Kratochvíl, Husníkova 2086/22, Praha 5, Stodůlky, 15800  
(210) O-567482  
(510) (9) počítačový software, přístroje pro měření, signalizaci, kontrolu, přístroje pro vyučování, elektrické a elektronické stroje a přístroje, integrované obvody, nosiče dat, zvuku a obrazu, počítače, videokurzy a video tutoriály (CDrom, DVD), výukové aplikace a e-learning (software); (16) tiskoviny, publikace, výukové a vzdělávací materiály, učebnice, papírové suvenýry, kalendáře, tiskopisy, skripta, odborná literatura, papírnické zboží, kancelářské potřeby, učební a vyučovací pomůcky (s výjimkou přístrojů); (41) vydavatelská činnost, výroba audiovizuálních a vzdělávacích programů, výukové aplikace a e-learning, fotografické práce, pořádání odborných kurzů, školení a jiných vzdělávacích akcí včetně lektorské činnosti, činnost vyučovací, vzdělávací a pedagogická, jazyková výuka, jazykové zkoušky, jazyková příprava, certifikace jazykových znalostí, celoživotní vzdělávání, vydávání publikací periodických i neperiodických, včetně učebnic, poskytování vzdělání a udělování absolventských titulů v bakalářských, magisterských a doktorských studijních oborech, organizování a vedení konferencí, kongresů, seminářů a sympozií, korespondenční kurzy, organizování kulturních nebo vzdělávacích výstav, organizování vzdělávacích nebo zábavných soutěží, pomoc při výběru povolání (školení), půjčovny knih a zvukových a obrazových nosičů, umělecká činnost; (42) tvorba softwaru, tvorba programů a zpracování programových vybavení, tvorba výukových aplikací a e-learningu, expertizní činnost v oblasti výpočetní a informační techniky, vědeckovýzkumná, expertní a poradenská činnost v oblasti přírodních věd, vědecko-výzkumná činnost, projektová činnost, pronájem počítačového softwaru, odborné technické poradenství, s výjimkou obchodního, poradenská činnost ve výše uvedených oblastech.  
(511) 9, 16, 41, 42

## JASPEX

- (111) **384603**  
(220) 26.10.2020  
(320) 26.10.2020  
(442) 09.12.2020  
(151) 17.03.2021  
(730) **Diamond Original s.r.o.**, Nádražní 436/24, Plzeň, Východní Předměstí, 30100, CZ  
(210) O-567500  
(510) (14) diamanty, šperky, ozdoby vyrobené z drahých kovů či kamenů nebo z jejich napodobenin nebo potažené drahými kovy nebo jejich napodobeninami; (21) umělecké předměty ze skla.  
(511) 14, 21  
(540)



- (111) **384604**  
(220) 29.10.2020  
(320) 29.10.2020  
(442) 09.12.2020  
(151) 17.03.2021

- (730) **Svaz chovatelů ovcí a koz z.s.**, Ptašinského 308/5, Brno, Ponava, 60200, CZ  
(740) Mgr. Filip Záděra Ph.D., advokát, Slezská 949/32, Praha 2, 12000  
(210) O-567527  
(510) (35) reklama, propagace, řízení obchodní činnosti, obchodní administrativa; (41) vzdělávání, školení, zábava, kulturní činnosti; (44) chov zvířat.  
(511) 35, 41, 44  
(540)

## VLK TRÁVU NEŽERE

- (111) **384605**  
(220) 29.10.2020  
(320) 29.10.2020  
(442) 09.12.2020  
(151) 17.03.2021  
(730) **UPL CORPORATION LIMITED**, 5th Floor, Newport Building, Louis Pasteur Street, Port Louis, MU  
(740) Zšetečka Zelený Švorčík a partneři, advokátní a patentová kancelář, JUDr. Michal Havlík, Hálkova 1406/2, Praha 2, Nové Město, 12000  
(210) O-567544  
(510) (1) chemikálie pro použití v průmyslu, vědě, stejně tak v zemědělství, zahradnictví a lesnictví, kompost, hnůj, hnojiva, biologické přípravky pro použití v průmyslu a vědě; (5) herbicidy, pesticidy, insekticidy, fungicidy, vermicydy (přípravky k hubení škůdců), rodenticidy, weedcidy, přípravky na hubení plevele a hubení škůdců.  
(511) 1, 5  
(540)

## PALATOR

- (111) **384606**  
(220) 02.11.2020  
(320) 02.11.2020  
(442) 09.12.2020  
(151) 17.03.2021  
(730) **UNILEVER ČR, spol. s r.o.**, Voctářova 2497/18, Praha 8, Libeň, 18000, CZ  
(740) Baker & McKenzie s.r.o., advokátní kancelář, JUDr. Jiří Čermák, Klimentská 46/1216, Praha 1, 11002  
(210) O-567612  
(510) (29) sýrové krémy, tvarohové krémy, dezerty na bázi ovoce a mléka, mléčné výrobky; (30) zmrzlina, vodové zmrzliny, mražené cukrovinky, mražené dezerty.  
(511) 29, 30  
(540)

## MÍŠÁNEK

- (111) **384607**  
(220) 02.11.2020  
(320) 02.11.2020  
(442) 09.12.2020  
(151) 17.03.2021  
(730) **Webkomplet, s.r.o.**, Klobásova 37/34, Brno, Starý Lískovec, 62500, CZ  
(740) JUDr. Josef Tobiška, advokát, JUDr. Josef Tobiška, Arne Nováka 3/4, Brno, Veveří, 60200  
(210) O-567616  
(510) (9) kancelářské a podnikové aplikace, kancelářský software, počítačový software pro obchodní účely, software pro řízení vztahů se zákazníky [CRM], software pro webové aplikace a servery, software cloudového serveru, software pro monitorování cloudové sítě, software pro správu obsahu, aplikační software, aplikační software ke stažení pro chytré telefony, aplikační software pro mobilní zařízení, počítačový software, nahraný obsah (počítačové programy, data a informace), podnikový software, obchodní software, plánovací software, software pro řízení podnikových procesů [BPM]; (35) obchodní služby a informace pro spotřebitele, poskytování spotřebitelského poradenství ve vztahu k software; (41) školení v souvislosti se softwarem, školicí kurzy zaměřené na počítačový software, vzdělávací a školicí služby, služby v oblasti vzdělávání, zábavy a sportu; (42) služby v oblasti informačních technologií, vývoj softwaru, programování a implementace softwaru, webhostingové služby a software jako služba a pronájem softwaru, aktualizace a upgrade počítačového softwaru, aktualizace a údržba počítačového softwaru a programů, instalace, nastavení a údržba počítačového softwaru, instalace softwaru databází, instalace, údržba a aktualizace softwaru databází,

instalace, údržba a opravy softwaru pro počítačové systémy, elektronické ukládání dokumentů, elektronické ukládání dokumentů a archivovaných e-mailů, elektronické ukládání souborů a dokumentů, hosting interaktivních aplikací, konzultační a informační služby vztahující se k údržbě počítačového softwaru, vývoj softwaru, programování a implementace softwaru, software (tvorba -), software (aktualizace počítačového -), poradenské služby vztahující se k rozhraním člověk-stroj pro počítačový software, konzultační služby v oboru software jako služba (SAAS).

(511) 9, 35, 41, 42

(540)

## Backy

(111) **384608**

(220) 09.11.2020

(320) 09.11.2020

(442) 09.12.2020

(151) 17.03.2021

(730) **Antidopingový výbor ČR**, Za Císařským mlýnem 1063/5, Praha 7, Bubeneč, 17000, CZ

(740) Mgr. Veronika Zouharová, Patočkova 1709/97, Praha 6, Břevnov, 16900

(210) O-567744

(591) Barevná

(510) (35) reklama, propagace, řízení obchodní činnosti, obchodní administrativa, kancelářské práce.

(511) 35

(540)



(111) **384609**

(220) 09.11.2020

(320) 09.11.2020

(442) 09.12.2020

(151) 17.03.2021

(730) **Meloun Jaroslav Ing.**, Trachtova 1129/1, Praha 5, Košiče, 15800, CZ

(210) O-567754

(510) (9) počítačové hry (programy -), software pro počítačové hry, počítačové hry ke stažení, počítačové programy pro předem nahrané hry, video hry (počítačové hry) v podobě počítačových programů zapsaných na datové nosiče, počítačové programy pro interaktivní televizi a pro interaktivní hry a/nebo kvízy, nahráný obsah (počítačové programy, data a informace), software pro virtuální a rozšířenou realitu, herní software ke stažení, počítačové herní programy stažené přes internet (software), software pro mobilní telefony, herní software pro použití s videoherními konzolami; (28) hračky, hry a žertovné předměty; (41) on-line hry prostřednictvím mobilních zařízení, poskytování počítačové hry, ke kterým mají uživatelé sítě přístup, zábavní služby ve formě sdružování uživatelů pro počítačové hry, služby týkající se videoher.

(511) 9, 28, 41

(540)

## Rendlike



### **Přehled zápisů ochranných známek se změnou ve vztahu ke zveřejněným přihláškám**

Kapitola obsahuje údaje o ochranných známkách zapsaných na základě ustanovení § 28 odst. 1 zákona č. 441/2003 Sb., u kterých došlo ke změně údajů oproti zveřejněné přihlášce ochranné známky.

Číselný přehled (111)
384508

### Zápisy ochranných známek se změnou ve vztahu ke zveřejněným přihláškám

(111) **384508**  
(220) 23.03.2020  
(320) 23.03.2020  
(442) 08.07.2020  
(151) 17.03.2021  
(540)

**IMMOS**

bankovní služba získávání finančních prostředků a finanční sponzorování zastaváren, oceňovací služby; (42) služby v oblasti informačních technologií, a to vývoj software, programování a implementace softwaru, vývoj počítačového hardwaru, webhostingové služby a software jeho služba a pronájem software, pronájem počítačového hardwaru a počítačového vybavení.

(511) 35, 36, 42  
(210) O-562611

---

(730) **Danek Jiří**, Březiněvská 227/19, Praha 8 Kobylisy, 18200, CZ  
(510) (35) reklamní činnost, propagační služby; (36) pojišťovací služby, služby nemovitostní (realitní služby), služby úschovy, finanční a peněžní služba,

### Zápisy licenčních smluv k ochranným známkám

V této kapitole jsou zveřejněny zápisy licenčních smluv podle ustanovení § 18 odst. 1 zákona č. 441/2003 Sb.

Číslo zápisu (111)	Vlastník (730)	Nabyvatel licence (791)	Druh licence (793)	Datum uzavření licenční smlouvy (793)	S účinností od data (580)
226786	Kremlová Jana Ing., č. p. 113, Skalka, 79824, CZ	ALIKA a.s., 164, Čelčice, 79823, CZ	výhradní	31.12.2020	22.03.2021
238457	Kremlová Jana Ing., č. p. 113, Skalka, 79824, CZ	ALIKA a.s., 164, Čelčice, 79823, CZ	výhradní	31.12.2020	22.03.2021
238458	Kremlová Jana Ing., č. p. 113, Skalka, 79824, CZ	ALIKA a.s., 164, Čelčice, 79823, CZ	výhradní	31.12.2020	22.03.2021
287620	Kremlová Jana Ing., 113, Skalka, 79824, CZ	ALIKA a.s., 164, Čelčice, 79823, CZ	výhradní	30.12.2020	22.03.2021
378162	Kremlová Jana Ing., č. p. 113, Skalka, 79824, CZ	ALIKA a.s., 164, Čelčice, 79823, CZ	výhradní	01.03.2021	22.03.2021
382015	Kremlová Jana Ing., č. p. 113, Skalka, 79824, CZ	ALIKA a.s., 164, Čelčice, 79823, CZ	výhradní	01.03.2021	22.03.2021

### Zápisy licenčních smluv k mezinárodně zapsaným ochranným známkám

V této kapitole jsou zveřejněny zápisy licenčních smluv k mezinárodně zapsaným ochranným známkám platným na území České republiky.

Číslo zápisu	Vlastník	Nabyvatel licence	Druh licence	Datum uzavření licenční smlouvy	S účinností od data
826526	Ing. Květoslav Čermák, CSc., Petrušov 26, Staré Město, 56232, CZ	Pavlíček Leoš, Sušice 152, Moravská Třebová, 57101, CZ	nevýhradní	01.01.2021	18.03.2021

### Ochranné známky zrušené a prohlášené za neplatné

Tato kapitola obsahuje údaje o rozhodnutích o zrušení ochranné známky na základě ustanovení § 31 zákona č. 441/2003 Sb. nebo o prohlášení ochranné známky za neplatnou na základě ustanovení § 32 zákona č. 441/2003 Sb. Existuje-li důvod zrušení/prohlášení ochranné známky za neplatnou pouze ve vztahu k některým z výrobků nebo služeb, Úřad ochrannou známku zruší/prohlásí za neplatnou pouze pro tyto výrobky nebo služby. Údaje o výsledku rozhodnutí (zrušení ochranné známky, částečné zrušení ochranné známky, prohlášení ochranné známky za neplatnou, prohlášení ochranné známky za částečně neplatnou) jsou uvedeny za datem právní moci rozhodnutí s názvem "Datum právní moci rozhodnutí/výsledek rozhodnutí".

(111) 369876  
(540)

**Violla**

12.03.2021 / NABYTÍ P.M. - PROHLÁŠENÍ OZ ZA NEPLATNOU

---

(111) 375392  
(540)

**menicka.cz**

12.03.2021 / NABYTÍ P.M. - PROHLÁŠENÍ OZ ZA NEPLATNOU

---



## Obnovy zápisu ochranných známek

(111) **95000**  
(220) 29.05.1931  
(151) 29.05.1931  
(540)

**CASE**

(730) **CNH Industrial America LLC**, 700 State Street, Racine, 53404, WI, US  
(740) **KOREJZOVA LEGAL v.o.s.**, JUDr. Zdeňka Korejzová, Korunní 810/104, Praha 10 - Vinohrady, 10100

(510) (7) zemědělské stroje, nářadí, hospodářská zařízení a jejich součásti, jmenovitě traktory, včetně zemědělských traktorů, plantážních traktorů, silničních traktorů, průmyslových traktorů a traktorů pro všechny účely, přenosné hnací stroje, hnací stroje sanicové, mlátičky, včetně mlátiček na obilí, mlátiček na rýži, mlátiček na hrách a boby, mlátiček na jetel a vojtěšku, mlátiček na podzemnice, stohaře, samovkládače, elevátory a bagry, kombinované žací a mlátičí stroje, včetně kombinovaných strojů pro přerok a svažití půdy, nádržkových vozů na obilí, shrabovacích žacích strojů a zvedáčů klasů, plniče sil, balíkové lisy na seno, slámu a jiné hmoty, pluhů včetně obyčejných potahových pluhů, pluhů se sedadlem, jednostranně odkládacích pluhů a střídavě na obě strany odkládacích pluhů, traktorových pluhů, pluhů mělnicích, pluhů pro rašelině půdy, kotoučových pluhů se sedadlem, traktorových kotoučových pluhů, kotoučových pluhů pro pšeničná pole a pluhů pro všechny účely, brány včetně bran s tuhými ozuby, bran s pruživými ozuby, bran mělnicích a bran pro všechny účely, podvozky pro brány, kultivátory, včetně obyčejných kultivátorů potahových, kultivátorů se sedadlem, kultivátorů na kukuřici, kultivátorů na bavlnu, kultivátorů na řípu, kultivátorů hrobkovacích, kultivátorů vůbec a kultivátorových závěsných zařízení pro traktory, smyky polní, smyky plantážní, nářadí pro kultury bavlníku, hrobkovače, včetně hrobkovačů se sedadly a hrobkovačů pro pšeničná pole, loupačů kukuřice, sázecích strojů, včetně sazečů bavlníku se sedadly, sazečů kukuřice se sedadly, obyčejných bavlníkových sazečů potahových, obyčejných sazečů potahových pro kukuřici a sazečů pro jiné účely, secí stroje obilní, včetně obyčejných secích strojů, kombinovaných secích a rozmetacích strojů, hlubokosecích strojů, secích strojů s přitlačovacími orgány, jednozrnkových secích strojů, rozmetadel na vápno a hnojiva, samovázací obilní žací stroje, samovázací na kukuřici, včetně samovazáčů s tzv. širokým, úzkým a normálním záběrem, drhlíky a vylušťovače na kukuřici, stroje na sklizení kukuřice, stroje na sklizení bavlny, hrábě včetně pohrabáčů na seno, na kukuřici nebo tzv. těžké pohrabáče, shrnovače, odkládače a obrabeče, žací stroje travní, nakládače sena, šrotovníky, vyorávací řepy, rozmetadla mrvy, fezačky píce a slámy, nádrže na palivo a vodu, stroje na urovnávání hrobkovaných polí, frézovací kultivátory, otáčivé plečky a součásti všech uvedených strojů, nářadí a hospodářských zařízení.

(511) 7  
(210) O-24696

(111) **150614**  
(220) 19.07.1951  
(151) 19.07.1951  
(540)

**NONTUSYL**

(730) **FYTOPHARMA, a. s.**, Dukelských hrdinů 651, Malacky, SK  
(740) Kania, Sedlák, Smola, s.r.o., Mendlovo náměstí 907/1a, Brno, Staré Brno, 60300

(510) Výrobky farmaceutické, dietetické, kosmetické a pre hygienu tela, potravinárske, prostriedky proti rastlinným škodcom, výrobky pre liečivá humánne a veterinárne, liečivé a dietetické vína.

(511) 3, 5, 29, 30, 33  
(210) O-23587

(111) **150794**  
(220) 30.03.1951  
(151) 30.03.1951  
(540)

**HOOVER**

(730) **CANDY HOOVER GROUP S.r.l.**, Via Comolli, 16, 20861 Brugherio, Monza e Brianza, IT  
(740) **KOREJZOVA LEGAL v.o.s.**, JUDr. Zdeňka Korejzová, Korunní 810/104, Praha 10 - Vinohrady, 10100  
(510) (11) elektricky vytápěná zařízení na sušení prádla, elektrické opékací přístroje, chladič přístroje, elektrická zařízení na vytápění místností, nářadí na sušení vlasů, elektrické ventilátory, kamna, kuchyňské sporáky a elektrické ohříváče vody.  
(511) 11  
(210) O-24243

(111) **150795**  
(220) 30.03.1951  
(151) 30.03.1951  
(540)

**HOOVER**

(730) **CANDY HOOVER GROUP S.r.l.**, Via Comolli, 16, 20861 Brugherio, Monza e Brianza, IT  
(740) **KOREJZOVA LEGAL v.o.s.**, JUDr. Zdeňka Korejzová, Korunní 810/104, Praha 10 - Vinohrady, 10100  
(510) (7) prací stroje, elektromotory (nikoliv pro pozemní vozidla), elektrické stroje na máchání prádla, elektrické stroje na leštění obuvi, elektrické stroje na čištění oken, elektrické masečnice, stroje na leštění a pastování podlah (nikoliv pro použití v domácnosti), kadeřnické stroje, stroje na drhnutí podlah, žehličky stroje, mísicí stroje (pro domácnost), stroje na mytí nádobí, stroje na otevírání plechovek, stroje na extrakci nebo lisování šťáv, brousící stroje (pro domácnost), stroje na oškrabování zeleniny, stroje na krájení brambor, stroje na krájení zeleniny, stroje na krájení a přípravu ryb a stroje na krájení chleba nebo slaniny.  
(511) 7  
(210) O-24242

(111) **150796**  
(220) 30.03.1951  
(151) 30.03.1951  
(540)

**HOOVER**

(730) **CANDY HOOVER GROUP S.r.l.**, Via Comolli, 16, 20861 Brugherio, Monza e Brianza, IT  
(740) **KOREJZOVA LEGAL v.o.s.**, JUDr. Zdeňka Korejzová, Korunní 810/104, Praha 10 - Vinohrady, 10100  
(510) (9) kuchyňské nářadí, žehličky, kávovary, dveřní zvonky, poplašná zařízení proti vloupání, vakuová zařízení na vymetání komínů, přístroje k otevírání dveří a oken, přístroje na vytírání koberců, stroje na leštění a pastování podlah (vesměs pro domácí účely), veškeré toto zboží jest elektricky poháněno.  
(511) 9  
(210) O-24244

(111) **150900**  
(220) 28.11.1951  
(151) 28.11.1951  
(540)

**MILKY WAY**

(730) **Mars Incorporated, společnost zřízená podle zákonů státu Delaware**, 6885 Elm Street, McLean, VA, US  
(740) **KOREJZOVA LEGAL v.o.s.**, JUDr. Petra Sauvage de Brantes, advokátka, Korunní 810/104, Praha 10, Vinohrady, 10100  
(510) (30) nugátové cukrovinky povlečené čokoládou ve tvaru tyček.  
(511) 30  
(210) O-23659

(111) **160474**  
(220) 08.06.1971  
(151) 07.09.1971  
(540)

**SAVO**

(730) **UNILEVER ČR, spol. s r.o.**, Voctářova 2497/18, Praha 8, Libeň, 18000, CZ  
(740) Baker & McKenzie s.r.o., advokátní kancelář, JUDr. Jiří Čermák, advokát, Klimentská 46, Praha 1, 11002  
(510) Bělící a dezinfekční prostředek.  
(511) 3, 4, 5  
(210) O-45306

(111) **160609**  
(220) 25.08.1971  
(151) 03.12.1971  
(540)



(730) **Wm. WRIGLEY Jr. Company**, 1132 West Blackhawk Street, Chicago, 60642, IL, US  
(740) Všetečka Zelený Švorčík a partneři, advokátní a patentová kancelář, JUDr. Michal Havlík, advokát, Hálkova 1406/2, Praha 2, Nové Město, 12000  
(510) (30) žvýkáci guma.  
(511) 30  
(210) O-45522

(111) **160769**  
(220) 25.08.1971  
(151) 22.03.1972  
(540)

**DOUBLEMINT**

(730) **Wm. WRIGLEY Jr. Company**, 1132 West Blackhawk Street, Chicago, 60642, IL, US  
(740) Všetečka Zelený Švorčík a partneři, advokátní a patentová kancelář, JUDr. Michal Havlík, advokát, Hálkova 1406/2, Praha 2, Nové Město, 12000  
(510) (30) žvýkáci guma.  
(511) 30  
(210) O-45521

(111) **160817**  
(220) 25.08.1971  
(151) 21.04.1972  
(540)



(730) **Wm. WRIGLEY Jr. Company**, 1132 West Blackhawk Street, Chicago, 60642, IL, US  
(740) Všetečka Zelený Švorčík a partneři, advokátní a patentová kancelář, JUDr. Michal Havlík, advokát, Hálkova 1406/2, Praha 2, Nové Město, 12000  
(510) (30) žvýkáci guma.  
(511) 30  
(210) O-45520

(111) **160861**  
(220) 28.05.1971  
(151) 19.05.1972  
(540)

**LUMIRROR**

(730) **Toray Kabushiki Kaisha (Toray Industries, Inc.)**, No. 1-1, Nihonbashi-Muromachi, 2-chome, Chuo-ku, Tokyo, JP  
(740) ZIVKO MJATOVIĆ & PARTNERS s.r.o., Jugoslávských partyzánů 639/26, Praha 6, Bubeneč, 16000  
(510) Plastické hmoty v surovém stavu, v prášku, v pastách, ve formě fólií, desek, tyčí, guma, kůže, buničina, jiné základní chemické materiály, pokud spadají do třídy 1, 17.  
(511) 1, 17  
(210) O-45274

(111) **161947**  
(220) 30.09.1971  
(151) 29.05.1974  
(540)

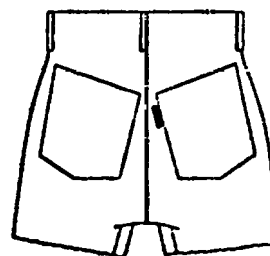

(730) **Levi Strauss & Co., společnost zřízená podle zákonů státu Delaware**, Levi's Plaza, 1155 Battery Street, San Francisco, CA, US  
(740) Rott, Růžička & Guttmann, Patentové, známkové a advokátní kanceláře, JUDr. Vladimír Rott, patentový zástupce, Vyskočilova 1566, Praha 4, Michle, 14000  
(510) (25) oděvy, zejména kalhoty.  
(511) 25  
(210) O-45617

(111) **164805**  
(220) 09.04.1981  
(151) 27.05.1981  
(540)



(730) **Association Club Sparta Praha z.s.**, Kovanecká 2405/27, Praha 9, Libeň, 19000, CZ  
(740) BOHEMIA PATENT, Ing. Jana Vandělíková, Petřská 1136/12, Praha 1, Nové Město, 11000  
(510) Trička, vázanky, kloboučky a čepice, odznaky, vlajky, pohlednice, skleničky a sklenice, porcelánové šálky, popelníky, míče, sportovní tašky, igelitové sáčky, klíčenky, zažehlovací znaky, samolepky, propisovací a těžítkové tužky.  
(511) 16, 18, 21, 24, 25, 26, 28, 34  
(210) O-52187



(111) **164989**  
(220) 11.06.1981  
(151) 11.11.1981  
(540)

**TORAYCA**

- (730) **Toray Kabushiki Kaisha (Toray Industries, Inc.)**, No. 1-1, Nihonbashi-Muromachi, 2-chome, Chuo-ku, Tokyo, JP  
(740) ZIVKO MIJATOVIĆ & PARTNERS s.r.o., Jugoslávských partyzánů 639/26, Praha 6, Bubeneč, 16000  
(510) Uhlík ve formě vláken nebo ve formě přízi podobné, nikoliv pro použití v textilním průmyslu; příze a tkaniny vyrobené z uhlíkového vlákna, nikoliv pro použití v textilním průmyslu; předimpregnovaný materiál vyrobený z uhlíkového vlákna; výrobky vyztužené uhlíkovým vláknem; uhlíkové vlákno; příze a nitě vyrobené z uhlíkového vlákna.  
(511) 1, 17, 22, 23  
(210) O-52257

(111) **165063**  
(220) 26.06.1981  
(151) 16.03.1982  
(540)

**MALTESERS**

- (730) **Mars Incorporated, společnost zřízená podle zákonů státu Delaware**, 6885 Elm Street, McLean, VA, US  
(740) KOREJZOVA LEGAL v.o.s., JUDr. Petra Sauvage de Brantes, advokátka, Korunní 810/104, Praha 10, Vinohrady, 10100  
(510) Zdravotní bonbony, maso, ryby, drůbež a zvěřina, masové výtazky, konzervovaná sušená a vařená zelenina a ovoce, mléčkárenské výrobky, konzervované potraviny, káva, čaj, kakao, cukr, obilí a obilné výrobky, mouka, chléb, suchary, koláče, zmrzlina, mouka a melasa, chuťové omáčky a koření.  
(511) 5, 29, 30  
(210) O-52281

(111) **165065**  
(220) 26.06.1981  
(151) 16.03.1982  
(540)

**MINSTRELS**

- (730) **Mars Incorporated, společnost zřízená podle zákonů státu Delaware**, 6885 Elm Street, McLean, VA, US  
(740) KOREJZOVA LEGAL v.o.s., JUDr. Petra Sauvage de Brantes, advokátka, Korunní 810/104, Praha 10, Vinohrady, 10100  
(510) Zdravotní bonbony, maso, ryby, drůbež a zvěřina, masové výtazky, konzervovaná sušená a vařená zelenina a ovoce, mléčkárenské výrobky, konzervované potraviny, káva, čaj, kakao, cukr, obilí a obilné výrobky, mouka, chléb, suchary, koláče, zmrzlina, mouka a melasa, chuťové omáčky a koření.  
(511) 5, 29, 30  
(210) O-52283

(111) **165085**  
(220) 11.08.1981  
(151) 07.05.1982  
(540)

**SUZI WAN**

- (730) **Mars, Incorporated, spol. podle zákonů státu Delaware**, 6885 Elm Street, McLean, VA, US  
(740) KOREJZOVA LEGAL v.o.s., JUDr. Petra Sauvage de Brantes, advokátka, Korunní 810/104, Praha 10, Vinohrady, 10100  
(510) Hotová jídla a pochoutky.  
(511) 29, 30  
(210) O-52351

(111) **170285**  
(220) 06.08.1991  
(151) 04.06.1992  
(540)

**SPARTA**

- (730) **Philip Morris ČR a.s.**, Vítězná 1, Kutná Hora, 28403, CZ  
(740) Šindelka & Lachmannová advokáti s.r.o., Mgr. Karel Šindelka, Slavětínská 1146/39, Praha 9, Klánovice, 19014  
(510) (34) cigarety.  
(511) 34  
(210) O-63079

(111) **170539**  
(220) 21.03.1991  
(151) 30.06.1992  
(540)

**TOHOS**

- (730) **RULYT s.r.o.**, 5. května 435, Dobroměřice, 44001, CZ  
(740) Bc. Ondřej Ekrt LL.M., Jiráskova 434, Lenešice, 43923  
(510) (28) hokejové hole.  
(511) 28  
(210) O-60923

(111) **170540**  
(220) 21.03.1991  
(151) 30.06.1992  
(540)

**WALDORF=ASTORIA**

- (730) **Hilton Worldwide Holding LLP**, Maple Court Park, Reeds Crescent, Watford, WD 24 4QQ, GB  
(740) Čermák a spol., JUDr. Karel Čermák Ph.D., LL.M., Elišky Peškové 735/15, Praha 5, Smíchov, 15000  
(510) (42) hotelové, restaurační a barové služby.  
(511) 42  
(210) O-60930

(111) **171024**  
(220) 06.05.1991  
(151) 30.08.1992  
(540)

**SOFLAN**

- (730) **COLGATE-PALMOLIVE Company**, 300 Park Avenue, New York, NY, US  
(740) Advokátní a patentová kancelář Traplová, Hakr, Kubát, Mgr. Jana Šuranová Traplová, Přístavní 24, Praha 7, 17000  
(510) (3) prací přípravky, změkčovadla látek.  
(511) 3  
(210) O-61597

(111) **171025**  
(220) 06.05.1991  
(151) 30.08.1992  
(540)

**SOFTLAN**

- (730) **COLGATE-PALMOLIVE Company**, 300 Park Avenue, New York, NY, US  
(740) Advokátní a patentová kancelář Traplová, Hakr, Kubát, Mgr. Jana Šuranová Traplová, Přístavní 24, Praha 7, 17000  
(510) (3) prací přípravky, změkčovadla látek.  
(511) 3  
(210) O-61596

(111) **171102**  
(220) 08.04.1991  
(151) 08.09.1992  
(540)

**PENGUIN**

- (730) **Severochema, družstvo pro chemickou výrobu, Liberec**, Vilová 333/2, Liberec, 46171, CZ  
(510) (3) přípravky čisticí, mycí, lešticí, mydlářské, apretační, kosmetické.

(511) 3  
(210) O-61158

(111) **171103**  
(220) 08.04.1991  
(151) 08.09.1991  
(540)

## TERON

(730) Severochema, družstvo pro chemickou výrobu, Liberec, Vilová 333/2, Liberec, 46171, CZ  
(510) (3) přípravky čistící, mycí, lešticí, mydlářské, apretační, kosmetické.  
(511) 3  
(210) O-61159

(111) **171127**  
(220) 02.05.1991  
(151) 04.09.1992  
(540)

## Symphonic

(730) Funai Electric Company Limited, 7-1, Nakagaito 7-Chome, Daito-Shi, Osaka, JP  
(740) Rott, Růžička & Guttman, Patentové, známkové a advokátní kanceláře, JUDr. Vladimír Rott, patentový zástupce, Vyskočilova 1566, Praha 4, Michle, 14000  
(510) Televizory, videomagnetofony, videogramofony, telefaxy, telefony, přijímače satelitního vysílání, radiopřijímače s nízkofrekvenčním magnetofonem, přehrávače kompaktních desek, stereofonní soupravy, mikrovlnné trouby.  
(511) 9, 11  
(210) O-61546

(111) **171586**  
(220) 06.05.1991  
(151) 03.12.1992  
(540)

## COLGATE

(730) COLGATE-PALMOLIVE Company, 300 Park Avenue, New York, NY, US  
(740) Advokátní a patentová kancelář Traplová, Hakr, Kubát, Mgr. Jana Šuranová Traplová, Přístavní 24, Praha 7, 17000  
(510) Ústní voda, nitě na čištění mezizubních prostor, kartáčky na zuby.  
(511) 5, 10, 21  
(210) O-61592

(111) **171587**  
(220) 06.05.1991  
(151) 03.12.1992  
(540)

## PROTEX

(730) COLGATE-PALMOLIVE Company, 300 Park Avenue, New York, NY, US  
(740) Advokátní a patentová kancelář Traplová, Hakr, Kubát, Mgr. Jana Šuranová Traplová, Přístavní 24, Praha 7, 17000  
(510) Toaletní mýdlo, přípravky pro péči o pokožku.  
(511) 3, 5  
(210) O-61593

(111) **171674**  
(220) 17.04.1991  
(151) 15.12.1992  
(540)

## ELASTOPLAST

(730) Beiersdorf AG, Unnastrasse 48, D-20253 Hamburg, DE  
(740) Advokátní a patentová kancelář Traplová, Hakr, Kubát, Mgr. Jana Šuranová Traplová, Přístavní 24, Praha 7, 17000  
(510) (5) léky, náplasti, obvazový materiál, pásový materiál a obvazy pro zdravotní a obvazové účely.  
(511) 5  
(210) O-61322

(111) **172271**  
(220) 19.06.1991  
(151) 06.04.1993  
(540)



(591) Barevná  
(730) MARS INC., společnost zřízená podle zák.státu Delaware, 6885 Elm Street, McLean, VA, US  
(740) KOREJZOVA LEGAL v.o.s., JUDr. Petra Sauvage de Brantes, advokátka, Korunní 810/104, Praha 10, Vinohrady, 10100  
(510) Mýdla, saponátové a šamponové prostředky pro zvířata, veterinární přípravky a látky určené rovněž pro péči o ptáky a ryby, nelékařské přísady do potravin, desinfekční prostředky, fungicidy, pesticidy pro použití u domácích zvířat a dobytka, též ve formě mouček, postřiků nebo nákrčníků, léčivé šampony a saponátové prostředky pro použití u zvířat, řetízky a zakotvovací zařízení pro řetízky z obecných kovů a jejich slitin, zvonky a obojky, dvířka a dveřní záklopy z obecných kovů a jejich slitin pro stáje a klece, zvláště určené pro domácí zvířata, publikace všeho druhu zejména související s domácími zvířaty, ptactvem a rybami, v písku obalovaný papír pro použití do klecí na zvířata, akvária a jejich části /pokud jsou obsažené ve tř.16/, kontejnery vyrobené z lepenky /rovněž opatřené vodotěsnou vrstvou/ pro přepravu zvířat a ryb, obojky a postroje pro zvířata /pokud spadají do třídy 18/, vodítka, náhubky, deky, přikrývky a koberce pro zvířata, nepoživatelné žvýkací a kousací hračky pro zvířata, rohože a přikrývky pro domácí zvířata, kóje pro hnízdění, identifikační barely, podnosy a kroužky pro ptáky a domácí zvířata, kartáče, hřebeny, přihrádky na odpadky a kontejnery na vodu pro domácí zvířata, ptačí klece a jiné klece pro zvířata, také části tohoto zboží, přikrývky na klece, ptačí koupelny, umělá vajíčka do hnízd, škrabky na odstranění zvířecích exkrementů, hračky pro domácí zvířata, ptactvo a ryby, živá zvířata, potraviny pro zvířata, ptactvo a ryby, slad, sepiové kosti /pro zvířata v kleci/, kosti pro psy, zvířecí stelivo, čerstvé ovoce a zelenina, brambory a přípravky z těchto surovin pro užití jako přísady do potravin.  
(511) 3, 5, 6, 16, 18, 20, 21, 28, 31  
(210) O-62265

(111) **172767**  
(220) 11.06.1991  
(151) 26.05.1993  
(540)



(591) Barevná  
(730) **Mars, Incorporated**, 6885 Elm Street, McLean, VA, US  
(740) KOREJZOVA LEGAL v.o.s., JUDr. Petra Sauvage de Brantes, advokátka, Korunní 810/104, Praha 10, Vinohrady, 10100  
(510) Konzervované, mražené, sušené, vařené nebo hotové ovoce, zelenina a brambory, náplně do pekařských a cukrářských výrobků, čerstvé, mražené nebo konzervované maso, ryby, drůbež a zvěřina, mořské ryby, mouka, obilné výrobky určené k lidské spotřebě, rýže k vaření v sáčcích a předvařená nebo sušená rýže, těsto na výrobu italských těstovin, koření nebo sušené bylinky, hotová jídla nebo polotovary jídel, sestávající přímo ze shora uvedených výrobků, mléko, mléčné výrobky, zejména maslo, sýry, smetana, jogurty, kysané mléčné výrobky, podmásli, kefiry, mléčné koktejly, jakož i jiné mléčné nápoje, hotové potraviny pro dospělé připravované z látek obsahujících bílkoviny a určené pro přísady do jídel ve formě kousků, zrn nebo prášků, marmeláda, džem, nakládaná zelenina, jedlé oleje a tuky, prášky do pečiva, čaj, káva, kávové náhražky, kakao, nápoje z čokolády, čajové, kávové, kakaové a čokoládové koncentráty (tekuté nebo sušené) jako hotové nápoje, jakož i v sáčcích, rovněž určené pro prodej v prodávacích automatech, sirupy, melasa, cukr, med, chuťové omáčky včetně nálevů na saláty, zmrzlina, zmrzlinové výrobky, mražené cukrovinky, chléb, koláče, sušenky, cukrářské pečivo, cukroví, čokoláda, čokoládové výrobky, náplně do pečiva a občerstvení zhotovená ze shora uvedených výrobků, občerstvení a přesnídávky mezi jídly sestávající se přímo z obilovin, rýže, brambor, těst, masa, ryb, drůbeže, zeleniny, sýrů, čokolády, kakaa a cukrářských výrobků.  
(511) 29, 30, 31  
(210) O-62133

(111) **173098**  
(220) 04.09.1991  
(151) 15.07.1993  
(540)



(730) **DOMINANT GENETIKA s.r.o.**, č.p. 119, Voleč, 53341, CZ  
(740) JUDr. Tomáš Dobřichovský Ph.D., advokát, Opletalova 1015/55, Praha 1, Nové Město, 11000  
(510) (29) drůbež.  
(511) 29  
(210) O-63522

(111) **173373**  
(220) 06.05.1991  
(151) 20.08.1993  
(540)

## IRSKÉ JARO

(730) **COLGATE-PALMOLIVE Company**, 300 Park Avenue, New York, NY, US  
(740) Advokátní a patentová kancelář Traplová, Hakr, Kubát, Mgr. Jana Šuranová Traplová, Přístavní 24, Praha 7, 17000  
(510) (3) toaletní mýdlo.  
(511) 3  
(210) O-61594

(111) **173374**  
(220) 06.05.1991  
(151) 20.08.1993  
(540)

## IRISH SPRING

(730) **COLGATE-PALMOLIVE Company**, 300 Park Avenue, New York, NY, US  
(740) Advokátní a patentová kancelář Traplová, Hakr, Kubát, Mgr. Jana Šuranová Traplová, Přístavní 24, Praha 7, 17000  
(510) (3) toaletní mýdlo.  
(511) 3  
(210) O-61595

(111) **173787**  
(220) 16.09.1991  
(151) 15.10.1993  
(540)



(730) **Hynek Navrátil**, Chvalkovická 714, Praha 9 - Horní Počernice, 19300, CZ  
(740) PROPATENT, JUDr. Matěj Sedláček, Pod Pekařkou 1, Praha 4, 14700  
(510) (41) provozovací a zprostředkovatelské služby v oboru artistickém, v oblasti cirkusového umění.  
(511) 41  
(210) O-63705

(111) **175001**  
(220) 07.10.1991  
(151) 21.02.1994  
(540)

*Business Bridge*

(730) **Božena Bednářová, prom.fil.**, Družstevní 1422, Říčany u Prahy, 25101, CZ  
(510) Organizátorská a zprostředkovatelská činnost v oblasti informací a propagace; organizačně zprostředkovatelská činnost v oblasti reklamní a propagační grafiky a uměleckoužitkových předmětů.  
(511) 35, 41  
(210) O-63985

(111) **238994**  
(220) 29.05.2001  
(151) 23.11.2001  
(540)

## LAKTOVIT

(730) **LAKTOS PRAHA spol. s r.o.**, Nová cesta 1550/17, Praha 4, Krč, 14000, CZ  
(740) Ing. Reichel Pavel, Lopatecká 14, Praha 4, 14700  
(510) (31) krmiva pro zvířata, krmné směsi a přísady do krmných směsí.

(511) 31  
(210) O-167844

(111) **239485**  
(220) 20.11.2000  
(151) 19.12.2001  
(540)



(591) Barevná  
(730) **JOSTRA cz spol. s r.o.**, Stachy 412, Stachy, 38473, CZ  
(740) Advokátní kancelář JUDr. NÁDRAVSKÝ & SYN, Mgr. Nádravský Libor, Rudolfovská 88, České Budějovice, 37001  
(510) (19) stavební materiály nekovové, písky, sypké materiály, cihly, cihlářské výrobky, betonářské výrobky, střešní krytiny, keramické obklady; (37) služby týkající se stavby budov, služby opravářské, uvedení kteréhokoliv objektu do dobrého stavu po upotřebení, služby opravářské v oblastech elektřiny, služby údržbářské, které mají uchovat předmět v původním stavu; (39) služby týkající se silniční vnitrostátní nákladní dopravy materiálu.  
(511) 19, 37, 39  
(210) O-161165

(111) **241408**  
(220) 05.03.2001  
(151) 21.02.2002  
(540)



(730) **Oldřich KIRCHNER**, Jižní 2234, Nymburk, 28802, CZ  
(740) BOHEMIA PATENT, Ing. Jana Vanděliková, Petřská 1136/12, Praha 1, Nové Město, 11000  
(510) (16) papír, lepenka a výrobky z těchto materiálů, které nejsou zařazeny do jiných tříd, tiskárenské výrobky, časopisy, knihy, brožury, prospekty, plakáty, etikety, merkantil (dopisní papíry, vizitky, daňové doklady, obálky), potřeby pro knižní vazby, fotografie, papírenské zboží, kalendáře, přání, pohlednice, lepidla pro papírenství nebo domácnost, materiál pro umělce, štetce, psací stroje a kancelářské potřeby vyjímaje nábytek, učební pomůcky s výjimkou aparátů, plastické obaly nezařazené do jiných tříd, hrací karty, písma pro tiskárny, štočky; (41) vydavatelská činnost, provozování tiskárny; (42) polygrafické služby.  
(511) 16, 41, 42  
(210) O-164985

(111) **241459**  
(220) 12.03.2001  
(151) 21.02.2002  
(540)



(730) **REAbags s.r.o.**, Chválkovice 615, Olomouc, 77900, CZ  
(740) Ing. Petr Soukup, patentový zástupce, tř. Svobody 43/39, Olomouc, 77900  
(510) (18) kůže a výrobky z kůže a jejích imitací a výrobky z těchto materiálů nezařazené v jiných třídách, cestovní a sportovní zavazadla z přírodních i syntetických materiálů a z textilií, jako jsou aktovky, diplomatky, batohy, brašny, chlebníky, kabely, kabelky, klíčenky, kufrý a kufríky cestovní, na doklady a kosmetické, neceséry, obaly na oděvy, peněženky; pouzdra na doklady, na navštívenky, na karty, na průkazky, na mobilní telefony, kožené pytle jako obaly, ruksaky; tašky nákupní, cestovní, náprsní, školní, tašky na nošení dětí, tašky plážové, torby, tomy, vaky, deštníky, slunečníky, kožené pásky a řemeny na kufrý a zavazadla.  
(511) 18  
(210) O-165182

(111) **241492**  
(220) 14.03.2001  
(151) 21.02.2002  
(540)



(730) **Jaroslav Těšínský**, Radečtinská 1975, Pelhřimov, 39301, CZ  
(740) PROPATENT, Ing. Vlasta Sedláčková, patentový zástupce, Pod Pekařkou 107/1, Praha 4, Podolí, 14700  
(510) (16) časopisy, tiskoviny periodické i neperiodické, fotografie, kalendáře; (41) nakladatelství a vydavatelství.  
(511) 16, 41  
(210) O-165306

(111) **241494**  
(220) 14.03.2001  
(151) 21.02.2002  
(540)



(591) Barevná  
(730) **Mars, Incorporated**, 6885 Elm Street, McLean, VA, US  
(740) KOREJZOVA LEGAL v.o.s., JUDr. Petra Sauvage de Brantes, advokátka, Korunní 810/104, Praha 10, Vinohrady, 10100  
(510) (29) konzervovaná, mražená, sušená nebo vařená zelenina, ovoce a brambory, náplně nebo směsi pro přípravu jídel, hotová jídla nebo polotovary a pomazánky na chléb zhotovené především ze shora uvedených produktů, sušené zeleninové natě, čerstvé, mražené nebo konzervované maso, ryby, drůbež a zvěřina, mořské ryby a korýši, náplně nebo směsi pro přípravu jídel, hotová jídla nebo polotovary a pomazánky na chléb, zhotovené především z uvedených produktů, polévky, mléko, mléčné výrobky, zejména maslo, sýry, smetana, jogurty, tvaroh, podmásli, kefir, mléko srážené sířidlem, náplně nebo směsi pro přípravu jídel, hotová jídla nebo polotovary a pomazánky na chléb zhotovené především z uvedených produktů, mléčné nápoje, marmelády, džemy, nakládaná zelenina, jedlé oleje a tuky, náplně nebo směsi pro přípravu jídel, hotová jídla nebo polotovary a pomazánky na chléb, zhotovené především z uvedených produktů, hotové potraviny vyrobené z bílkovinných látek jako přísady do jídel ve formě kousků, v texturované nebo práškové formě; (30) mouka, obiloviny, obilné výrobky pro lidskou výživu, rýže, rýže ve varných sáčcích, předvařená nebo dehydrovaná rýže, těstoviny, pomazánky na chléb, hotová jídla nebo polotovary, slané a sladké zákusky a malá občerstvení mezi jídly, vše zhotovené především z uvedených produktů, případně doplněné brambory, masem, rybami, drůbeží, zeleninou a kořením, čaj, káva, kávové náhražky, kakao, čokoláda na pití, uvedené výrobky také ve formě extraktů (tekutých nebo sušených), jako nápoje v obalech a pro prodej v automatech nebo ve formě pomazánek a náplní pro pečivo a cukrářské zboží a náplní do dortů, vše zhotovené především z uvedených produktů, sirup z melasy, cukr, med, omáčky, salátové dresingy, cukrovinky bez léčebných účinků, zmrzlina, zmrzlinové krémy, zmrzlinové výrobky, mražené cukrovinky, chléb, sladké pečivo včetně dortů, sušenky a suchary, pečivo a cukrářské zboží, sladkosti, dezerty, čokoláda, kusové výrobky z čokolády, náplně pro pečivo a cukrářské zboží a náplně do dortů a občerstvení zhotovené z uvedených produktů.  
(511) 29, 30  
(210) O-165310

(111) **241497**  
(220) 14.03.2001  
(151) 21.02.2002  
(540)

## LAGARD

(730) **Kaba Mas LLC**, 749 West Short Street, Lexington, KY, US  
(740) Čermák a spol., JUDr. Karel Čermák Ph.D., LL.M., Elišky Peškové 735/15, Praha 5, Smíchov, 15000  
(510) (9) elektronicky kontrolované přístupové zámky.  
(511) 9  
(210) O-165317

(111) **241510**  
(220) 16.03.2001  
(151) 21.02.2002  
(540)



(730) **inMusic Brands, Inc**, 200 Scenic View Drive, Cumberland, 02864, RI, US  
(510) (9) mikrofony, přijímače, sluchátka, vysílače, převaděče, zesilovače, audio zesilovače, auto zesilovače, rádio přijímače a tunery (voliče kanálů), ekvalizéry, audio kazety, megafony, hlásné trouby, reproduktory, komunikační diskusní systémy obsahující mikrofony, amplióny, tlampače, přídavné zesilovače, elektrické kabely, zásobovače energie a příslušenství k výše uvedenému zboží.  
(511) 9  
(210) O-165404

(111) **241528**  
(220) 20.03.2001  
(151) 21.02.2002  
(540)



(591) Barevná  
(730) **ČESKÝ OLYMPIJSKÝ VÝBOR**, Benešovská 6, Praha 10, 10100, CZ  
(740) Mgr. Ivan Rámeš, advokát, Na Florenci 2116/15, Praha 1, 11000  
(510) (16) periodické a neperiodické tiskoviny všeho druhu včetně propagačních, reklamních ap.; (35) reklamní činnost; (39) organizace cestování, zejména služby týkající se sdělování informací o cestování, dopravní služby; (41) organizování a pořádání akcí tělovýchovných, sportovních, kulturních, výchovných, odborných, osvětových a společenských; (42) ubytovací a stravovací služby, služby sloužící k regeneraci a rekondici osob (zejména masáže, rehabilitace).  
(511) 16, 35, 39, 41, 42  
(210) O-165570

(111) **241529**  
(220) 20.03.2001  
(151) 21.02.2002  
(540)



(591) Barevná  
(730) **ČESKÝ OLYMPIJSKÝ VÝBOR**, Benešovská 6, Praha 10, 10100, CZ  
(740) Mgr. Ivan Rámeš, advokát, Na Florenci 2116/15, Praha 1, 11000  
(510) (16) periodické a neperiodické tiskoviny všeho druhu včetně propagačních, reklamních ap.; (35) reklamní činnost; (39) organizace cestování, zejména služby týkající se sdělování informací o cestování, dopravní služby; (41) organizování a pořádání akcí tělovýchovných, sportovních, kulturních, výchovných, odborných, osvětových a společenských; (42) ubytovací a stravovací služby, služby sloužící k regeneraci a rekondici osob (zejména masáže, rehabilitace).  
(511) 16, 35, 39, 41, 42  
(210) O-165571

(111) **241613**  
(220) 28.03.2001  
(151) 21.02.2002  
(540)

### cena Ď

(730) **Langer Richard**, náměstí Českých bratří 1889/15, Plzeň, Jižní Předměstí, 30100, CZ  
(510) (35) reklama a marketing; (41) kulturní a zábavné produkce, společenské akce a soutěže; (42) tvorba www stránek, provozování restauračních zařízení a kaváren.  
(511) 35, 41, 42  
(210) O-165866

(111) **241711**  
(220) 19.04.2001  
(151) 21.02.2002  
(540)



(591) Barevná  
(730) **Balírny Praha - Holešovice s.r.o.**, Sanderova 1366/26, Praha 7, Holešovice, 17000, CZ  
(740) artpatent, advokátní kancelář s.r.o., Mgr. Tomáš Bejček, advokát, Dukelských hrdinů 976/12, Praha 7, Holešovice, 17000  
(510) (30) kávové výrobky; (39) balení a skladování zboží.  
(511) 30, 39  
(210) O-166601

(111) **241749**  
(220) 02.05.2001  
(151) 21.02.2002  
(540)

### POHÁDKOVÝ HRAD

(730) **Vysoudil Libor**, Vrchlického 1336, Hranice, 75301, CZ  
(740) Patentová a známková kancelář, Ing. Jaromír Příkryl, Včelín 1161, Hulín, 76824  
(510) (16) periodický a neperiodický tisk, kulturní kalendáře; (41) pořádání a zprostředkování společenských, sportovních, kulturních, zábavných, soutěžních akcí, uměleckých pořadů a vystoupení (hudební, pěvecké, taneční, šermířské a divadelní), pořádání koncertů, plesů, vernisáží, výstav, rekonstrukce historických událostí, rytířské a společenské turnaje pěší i jízdní koňské, přehlídky palných zbraní, střelby z obléhacích praků a jiných strojů, máčení v kádích, jarmarků s ukázkou řemeslné tvorby a výroby, stanové vojenské tábory, projížďky na ponících a koních, zvěřince, manévry a přehlídky různých vojenských jednotek, katovské, alchymistické a věštírenské dílny, bitevní scény a bitvy, večerní a noční oslavy, ohňostroje, ukázky střelnice z luků a kuší, ukázky výcviku dravých ptáků, vydavatelská činnost v oblasti kulturních publikací a akcí.  
(511) 16, 41  
(210) O-166969

(111) **241755**  
(220) 04.05.2001  
(151) 21.02.2002  
(540)

### KNORR CUP A SOUP

(730) **Knorr Naehrmittel Aktiengesellschaft**, Bahnhofstrasse 19, 8240 Thayngen, CH  
(740) Baker & McKenzie v.o.s., advokátní kancelář, JUDr. Jiří Čermák, advokát, Klimentská 46, Praha 1, 11002  
(510) (29) polévky a přípravky a ingredience pro přípravu polévek.  
(511) 29  
(210) O-167053

(111) **242149**  
(220) 12.03.2001  
(151) 22.03.2002  
(540)



(591) Barevná  
(730) **Bosch Thermoteknik AB**, Box 1012, Tranås, 57328, SE  
(740) Mgr. Jana Šuranová Traplová, advokátka, Přístavní 531/24, Praha 7, Holešovice, 17000  
(510) (11) bojler, elektrokotle, expanzní nádrže pro ústřední topení, termostatické ventily (jako částí ústředního topení), akumulátory tepelné, zařízení k osvěžování vzduchu, zařízení na chlazení vzduchu, meziobhřivače vzduchu, ohřivače vzduchu, topná tělesa, tepelné generátory, topná zařízení, ohřevná zařízení, topení teplovodní, teplovodní topná zařízení, topná tělesa elektrická, topné články, tepelná čerpadla, elektrická topná vlákna, radiátory, solární kolektory, solární pece, teplovzdušná zařízení, výhřevné kotle, výhřevné desky, výměníky tepla; (37) instalace, montáž, servis, údržba a oprava elektrických zařízení, spotřebičů, topných zařízení, vytápění techniky.  
(511) 11, 37  
(210) O-165223

(111) **242150**  
(220) 12.03.2001  
(151) 22.03.2002  
(540)

**IVT**

(730) **Bosch Thermoteknik AB**, Box 1012, Tranas, 57328, SE  
(740) Mgr. Jana Šuranová Traplová, advokátka, Přístavní 531/24, Praha 7, Holešovice, 17000  
(510) (11) bojler, elektrokotle, expanzní nádrže pro ústřední topení, termostatické ventily (jako části ústředního topení), akumulátory tepelné, zařízení k osvěžování vzduchu, zařízení na chlazení vzduchu, mezipříváče vzduchu, ohříváče vzduchu, topná tělesa, tepelné generátory, topná zařízení, ohřevná zařízení, topení teplovodní, teplovodní topná zařízení, topná tělesa elektrická, topné články, tepelná čerpadla, elektrická topná vlákna, radiátory, solární kolektory, solární pece, teplovzdušná zařízení, výhřevné kotle, výhřevné desky, výměníky tepla; (37) instalace, montáž, servis, údržba a oprava elektrických zařízení, spotřebičů, topných zařízení, vytápěcí techniky.  
(511) 11, 37  
(210) O-165224

(111) **242155**  
(220) 14.03.2001  
(151) 22.03.2002  
(540)



(730) **KARPET s.r.o.**, Formanská 296, Praha 4, 14900, CZ  
(740) PROPATENT, Ing. Vlasta Sedláčková, patentový zástupce, Pod Pekařkou 107/1, Praha 4, Podolí, 14700  
(510) (18) výrobky z kůže, deštníky, slunečníky, kufry, pásy; (25) oděvy, obuv, čepice, kloboučnické zboží, rukavice, šály, šátky, čelenky; (26) krajky, stuhy, výšivky, tkaničky, umělé květiny.  
(511) 18, 25, 26  
(210) O-165307

(111) **242233**  
(220) 02.04.2001  
(151) 22.03.2002  
(540)



(730) **Ing. Milan Konečný - M.I.K.**, Úlehla č. 1038, Bučovice, 68501, CZ  
(740) Ing. Marie Smrčková, patentový zástupce, Velflíkova 1431/10, Praha 6, Dejvice, 16000  
(510) (16) učební pomůcky dřevěné, např. skládačky, stavebnice, počítačové, též ochranné obaly zejména plastové; (20) bižuterie dřevěná; (28) dřevěné hračky, společenské hry.  
(511) 16, 20, 28  
(210) O-166054

(111) **242251**  
(220) 04.04.2001  
(151) 22.03.2002  
(540)



(730) **SVAR TECHNIK, spol. s r.o.**, Štramberská 433/78, Koprivnice, 74221, CZ  
(740) HM PARTNERS s.r.o., Ing. Zdeněk Michálek, Štefánikova 1163/12, Koprivnice, 74221  
(510) (6) kovové výrobky, zejména svařované konstrukce ocelové, nerezové, hliníkové; (7) lisovací nástroje jako součásti strojů; (40) kovoobrábění, svařování, řezání plazmou; (41) vzdělávání dospělých, školení svářečů.  
(511) 6, 7, 40, 41  
(210) O-166139

(111) **242262**  
(220) 06.04.2001  
(151) 22.03.2002  
(540)



(730) **Zatloukal Jan**, Nová Ves 137, Třemešné, 34806, CZ  
(740) Langrova, s.r.o., Skrétova 1011/48, Plzeň, Jižní Předměstí, 30100  
(510) (29) maso, masné výrobky, polotovary; (31) živá zvířata, především plemenný dobytek; (39) přeprava dobytka, přeprava masa; (41) pořádání výstav, dobytčích trhů, prezentace; (42) testace býků masných plemen.  
(511) 29, 31, 39, 41, 42  
(210) O-166224

(111) **242382**  
(220) 26.04.2001  
(151) 22.03.2002  
(540)



(730) **Orkla Foods Česko a Slovensko a.s.**, Mělnická 133, Byšice, 27732, CZ  
(740) Traplová Hladr Kubát, advokátní a patentová kancelář, Mgr. Jana Šuranová Traplová, advokátka, Přístavní 531/24, Praha 7, Holešovice, 17000  
(510) (5) výrobky dietetické, pro léčebné účely, potraviny pro děti, batolata a nemocné, jako dětská a kojenecká výživa, potravinové přípravky a doplňky všeho druhu, jako posilující potraviny, vitamínové přípravky, potraviny pro doplnění redukčních diet nebo přípravků pro hubnutí, vše s léčebnými účinky, přípravky s léčebnými účinky obsahující biochemické katalyzátory,

zejména pro fyzicky aktivní osoby, rekonvalescenty a nemocné, vše výše uvedené určené k léčebným účelům; (29) maso a masové výrobky jako masové krémy, pomazánky na chleba, přesnídávky, masové lančmíty, ryby, drůbež, zvěřina, masové výtažky, paštiky, ovoce, houby a zelenina konzervované, sušené a zavařené, konzervovaná hotová jídla spadající do této třídy, mléko a mléčné výrobky, konzervy masové a rybí, želé, kompoty, oleje a tuky jedlé, ovocné dřeně, marmelády, džemy, ovocná povidla, ovocné pomazánky; (30) oplátky, cukrovinky, včetně gumových a esenci pro cukrovinky, cukrářské výrobky všeho druhu, hořčice, ocet, kečup a kečupové omáčky, chuťové a pikantní omáčky, majonézy, omáčky v prášku, koření, káva, čaj, kakao, cukr, rýže, kávové náhražky, med, sirup melasový, droždí pro kynutí, sůl, obilné vločky, výrobky na bázi sušené bramborové kaše, pšeničné mouky, nativních a modifikovaných škrobů jako bramborové těsto v prášku, bramborová kaše v prášku, bramborové drtě, bramborové krokety v prášku, bramborové noky v prášku, směs pro přípravu knedlíků; (32) piva všeho druhu, vody minerální a šumivé a jiné nealkoholické nápoje, sirupy a jiné přípravky k přípravě nápojů, ovocné šťávy a nápoje z ovocných šťáv; (33) alkoholické nápoje všeho druhu jako destiláty, lihoviny, likéry, vína, vína perlivá, šumivá.

(511) 5, 29, 30, 32, 33  
(210) O-166859

(111) **242390**  
(220) 26.04.2001  
(151) 22.03.2002  
(540)

### AQUAJETS

(730) **LRC Products Limited**, 103-105 Bath Road, Slough SL1 3UH, GB  
(740) Dr. Jan Tomsa, advokát, Laubova 8, Praha 3 - Vinohrady, 13000  
(510) (25) obuv, podrážky pro obuv.  
(511) 25  
(210) O-166869

(111) **242414**  
(220) 02.05.2001  
(151) 22.03.2002  
(540)

### BACK GUARD

(730) **LRC Products Limited**, 103-105 Bath Road, Slough SL1 3UH, GB  
(740) Dr. Jan Tomsa, advokát, Laubova 8, Praha 3 - Vinohrady, 13000  
(510) (10) ortopedické potřeby, ortopedické stélky, vložky a polštářky do bot, ortopedická obuv; (25) obuv, podrážky pro obuv.  
(511) 10, 25  
(210) O-166983

(111) **242523**  
(220) 15.05.2001  
(151) 22.03.2002  
(540)



(591) Barevná  
(730) **G.T.S. Poběžovice, spol. s r.o.**, Na Sadech 12, Zbuzany, Jinočany, 25225, CZ  
(740) Ing. Jupa Francis, patentový zástupce, Měchenická 4, Praha 4, 14100  
(510) (7) součásti motorových vozidel nezařazené do tř. 12 jako čepy, karburátory, spojky, kardanové klouby a pod., hydraulické ovládací zařízení pro stroje, motory a hnací stroje, zvedací zařízení, jeřáby; (9) elektrické a elektronické příslušenství a přístroje zejm. k motorovým vozidlům; (12) pozemní vozidla, tahače, užitková vozidla, návěsy, přívěsy, nástavby na automobilová chassé, speciální vozidla, jako např. požární a chladiřenská vozidla a návěsy, motory, poháněcí soukolí, karoserie, pneumatiky,

převodovky, tlumiče, nárazníky, chladiče a pod; (37) servisní a opravárenská činnost pro výše uvedené výrobky.

(511) 7, 9, 12, 37  
(210) O-167305

(111) **242612**  
(220) 21.05.2001  
(151) 22.03.2002  
(540)



(730) **RESI Třeboň spol. s r.o.**, Novohradská 1153, Třeboň, 37901, CZ  
(740) Ing. Jarmila Javoříková, patentový zástupce, Slunečná 4566, Zlín, 76005  
(510) (10) vyšetřovací, fyzioterapeutické a masážní stoly, zdravotní, lékařské přístroje, nástroje a zařízení, zdravotní, lékařský nábytek, hygienické, zdravotní potřeby uvedené v této třídě; (28) sportovní a tělovýchovné potřeby všeho druhu uvedené v této třídě; (41) provozování tělovýchovných zařízení sloužících k regeneraci a rekondici.  
(511) 10, 28, 41  
(210) O-167534

(111) **242619**  
(220) 22.05.2001  
(151) 22.03.2002  
(540)

### CUKRÁŘ ROKU - MARTIN BRAUN CUP

(730) **ASOCIACE KUCHARŮ A CUKRÁŘŮ ČESKÉ REPUBLIKY, z. s.**, U krbu 521/45, Praha 10, Malešice, 10800, CZ  
(740) Rott, Růžička & Guttman a spol., Vyskočilova 1566, Praha 4, Michle, 14000  
(510) (35) inzertní, reklamní a propagační činnost v oblasti gastronomie, vydávání reklamních, propagačních a inzertních materiálů, organizování a pořádání gastronomických výstav a veletrhů pro obchodní a reklamní účely; (41) pořádání neobchodních odborných gastronomických akcí, zejména soutěží, výstav, seminářů a veletrhů, výchovná a vzdělávací činnost a s ní související poskytování informací, vydávání periodických a neperiodických publikací; (42) odborné poradenství v oboru gastronomie, informační služby v oblasti gastronomie.  
(511) 35, 41, 42  
(210) O-167568

(111) **243185**  
(220) 14.03.2001  
(151) 23.04.2002  
(540)

### ABECEDA MZDOVÉ ÚČETNÍ

(730) **ANAG, spol. s r. o.**, Kollárovo nám. 698/7, Olomouc, 77900, CZ  
(740) Ing. Petr Soukup, patentový zástupce, tř. Svobody 43/39, Olomouc, 77900  
(510) (9) počítačové diskety, CD disky a software z oblasti účetnictví; (16) publikace periodické i neperiodické, tiskoviny, tiskopisy, propagační materiály, knihy, časopisy; (41) vydavatelská a nakladatelská činnost, organizace a pořádání odborných výchovně-vzdělávacích kurzů, seminářů, přednášek, symposií a školení.  
(511) 9, 16, 41  
(210) O-165279



(111) **243208**  
(220) 20.03.2001  
(151) 23.04.2002  
(540)

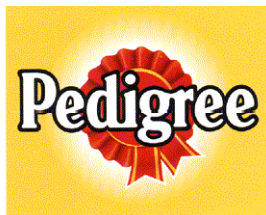

(591) Barevná  
(730) **Mars Incorporated**, 6885 Elm Street, Mc Lean, VA, US  
(740) KOREJZOVA LEGAL v.o.s., JUDr. Petra Sauvage de Brantes, advokátka, Korunní 810/104, Praha 10, Vinohrady, 10100  
(510) (5) veterinářské přípravky a substance, přísady do krmiv pro zvířata, dezinfekční přípravky, pesticidy, prášky, spreje a obojky, vše pro hubení blech a vše pro použití u zvířat; (31) zemědělské, zahradnické a lesnické výrobky, osiva a semena, vše zahrnuté ve třídě 31, živá zvířata, ptáci a ryby, krmiva pro zvířata, ptactvo a ryby, slad, sépiové kosti, kosti pro psy, stelivo pro zvířata, čerstvé ovoce a čerstvá zelenina a přípravky zahrnuté ve třídě 31 používané jako přísady do těchto krmiv.  
(511) 5, 31  
(210) O-165591

(111) **243290**  
(220) 04.04.2001  
(151) 23.04.2002  
(540)

### ŠumavaNet

(730) **Mgr. Pavel Hladký - ŠumavaNet.CZ**, Mánesova 805, Klatovy III, 33901, CZ  
(740) HM PARTNERS s.r.o., Ing. Zdeněk Michálek, Štefánikova 1163/12, Kopřivnice, 74221  
(510) (35) konzultační a analytická činnost v oblasti automatizovaného zpracování dat, reklamní činnost; (38) provoz internetových serverů, provoz e-mailových serverů, přenos informací prostřednictvím počítačových sítí; (41) školící činnost v oblasti informatiky-výpočetní techniky, software, vydavatelská činnost; (42) konzultační a analytická činnost v oblasti informačních systémů a výpočetní techniky, tvorba software, včetně internetových www stránek a aplikací, registrace internetových domén, grafické práce.  
(511) 35, 38, 41, 42  
(210) O-166138

(111) **243413**  
(220) 24.04.2001  
(151) 23.04.2002  
(540)

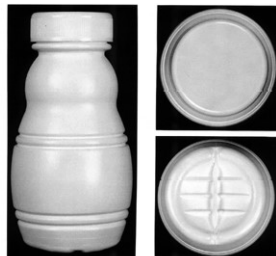

(730) **Mars, Incorporated**, 6885 Elm Street, Mc Lean, VA, US  
(740) KOREJZOVA LEGAL v.o.s., JUDr. Petra Sauvage de Brantes, advokátka, Korunní 810/104, Praha 10, Vinohrady, 10100  
(510) (31) zemědělské, zahradnické a lesnické výrobky, osiva a semena, vše zahrnuté ve třídě 31, živá zvířata, ptáci a ryby, krmiva pro zvířata, ptactvo a ryby, slad, sépiové kosti, kosti pro psy, stelivo pro zvířata, čerstvé ovoce a čerstvá zelenina a přípravky zahrnuté ve třídě 31 používané jako přísady do těchto krmiv.

(511) 31  
(210) O-166783

(111) **243426**  
(220) 27.04.2001  
(151) 23.04.2002  
(540)

### ConQuest entertainment a.s.

(730) **ConQuest entertainment a.s.**, Kolbenova 961/27d, Praha 9, Hloubětín, 19800, CZ  
(510) (12) dopravní prostředky pozemní, vzdušné a vodní, motory pro pozemní vozidla, spojky a převodové zařízení pro pozemní vozidla; (16) papír a výrobky z papíru, kancelářské potřeby; (25) oděvy obuv, kloboučnické zboží; (28) hry, hračky, sportovní potřeby; (35) inzertní a reklamní činnost; (41) výchovná a zábavní činnost.  
(511) 12, 16, 25, 28, 35, 41  
(210) O-166915

(111) **243623**  
(220) 01.06.2001  
(151) 23.04.2002  
(540)



(730) **Šimáčková Petra**, Ostrožská Lhota 252, 68723, CZ  
(510) (25) oděvy.  
(511) 25  
(210) O-168058

(111) **243937**  
(220) 26.09.2001  
(151) 23.04.2002  
(540)



(730) **Friall s.r.o.**, Soběslavská 2098, Tábor, 39055, CZ  
(740) Rott, Růžička & Guttman a spol., Vyskočilova 1566, Praha 4, Michle, 14000  
(510) (29) před smažené výrobky z brambor zmrazené.  
(511) 29  
(210) O-171883

(111) **243938**  
(220) 26.09.2001  
(151) 23.04.2002  
(540)



(730) **Friall s.r.o.**, Soběslavská 2098, Tábor, 39055, CZ  
(740) Rott, Růžička & Guttman a spol., Vyskočilova 1566, Praha 4, Michle, 14000  
(510) (29) předsmažené výrobky z brambor zmrazené.  
(511) 29  
(210) O-171884

(111) **244223**  
(220) 03.04.2001  
(151) 23.05.2002  
(540)

### RUNNER'S WORLD

(730) **Hearst Magazines, Inc.**, 300 West 57th Street, New York, NY 10019, NY, US  
(740) Advokátní kancelář HOLEC, ZUSKA & Partneři, JUDr. Oldřich Trojan, Radlická 3185/1c, Praha 5, Smíchov, 15000  
(510) (16) tiskárenské výrobky; (41) informační služby související se sportovními soutěžemi a vybavením.  
(511) 16, 41  
(210) O-166076

(111) **244238**  
(220) 17.04.2001  
(151) 23.05.2002  
(540)

### S MORAVA, s.r.o.

(730) **Erste Leasing, a.s.**, Horní náměstí 264/18, Znojmo, 66902, CZ  
(740) Patentová a známková kancelář, Ing. Jaromír Příkryl, Včelín 1161, Hulín, 76824  
(510) (35) inzertní, reklamní a propagační činnost, poskytování pomoci při provozu obchodu, zprostředkování obchodních záležitostí, činnost organizačních a ekonomických poradců, propagační publikace, marketing, obchodní a podnikatelský průzkum, pronájem kancelářských strojů a zařízení, propagačního materiálu, kancelářské techniky; (36) finanční služby a poradenství, záruky, zástavy a příslušné smlouvy, zprostředkování finančních operací, úvěrové poradenství a zprostředkování úvěrů, inkaso pohledávek, leasing movitých a nemovitých věcí, leasingové financování koupě, šetření pro poskytování úvěrů, expertízy o výnosnosti finančních a majetkových operací, shromažďování a poskytování informací prostřednictvím počítače, zejména opatřování publikovaných informací z oblasti financí, cenných papírů, trhu s cennými papíry, odkup a prodej pohledávek, koupě a prodej na splátky, nájem a pronájem nemovitostí, bytů a pozemků bez poskytování jiných než základních služeb spojených s pronájmem, leasingové služby s následným prodejem věcí, finanční leasing, poskytování informací o finančním trhu, zejména z oblasti ekonomiky a bankovníctví, zprostředkovatelská a konzultační činnost v oboru finančnictví a leasingových služeb.  
(511) 35, 36  
(210) O-166501

(111) **244239**  
(220) 17.04.2001  
(151) 23.05.2002  
(540)

### www.smorava.cz

(730) **Erste Leasing, a.s.**, Horní náměstí 264/18, Znojmo, 66902, CZ  
(740) Patentová a známková kancelář, Ing. Jaromír Příkryl, Včelín 1161, Hulín, 76824  
(510) (35) inzertní, reklamní a propagační činnost, poskytování pomoci při provozu obchodu, zprostředkování obchodních záležitostí, činnost organizačních a ekonomických poradců, propagační publikace, marketing, obchodní a podnikatelský průzkum, pronájem kancelářských strojů a zařízení, propagačního materiálu, kancelářské techniky; (36) finanční služby a poradenství, záruky, zástavy a příslušné smlouvy, zprostředkování finančních operací, úvěrové poradenství a zprostředkování úvěrů, inkaso pohledávek, leasing movitých a nemovitých věcí, leasingové financování koupě, šetření pro poskytování úvěrů, expertízy o výnosnosti finančních a majetkových operací, shromažďování a poskytování informací prostřednictvím počítače, zejména opatřování publikovaných informací z oblasti financí, cenných papírů, trhu s cennými papíry, odkup a prodej pohledávek, koupě a prodej na splátky, nájem a pronájem nemovitostí, bytů a pozemků bez poskytování jiných než základních služeb spojených s pronájmem, leasingové služby s následným prodejem věcí, finanční leasing, poskytování informací o finančním trhu, zejména z oblasti ekonomiky a bankovníctví, zprostředkovatelská a konzultační činnost v oboru finančnictví a leasingových služeb.  
(511) 35, 36  
(210) O-166503

(111) **244321**  
(220) 15.05.2001  
(151) 23.05.2002  
(540)

### FABRAZYME

(730) **GENZYME CORPORATION**, 50 Binney Street, Cambridge, 02142, MA, US  
(740) C|K|T ČERVENKA TURKOVÁ & PARTNERS Advokátní, patentová a známková kancelář, Mgr. Radka Červenková advokátka, Anny Letenské 34/7, Praha 2, Vinohrady, 12000  
(510) (5) farmaceutické přípravky a látky, farmaceutické přípravky pro léčbu Fabryho onemocnění.  
(511) 5  
(210) O-167297

(111) **244322**  
(220) 15.05.2001  
(151) 23.05.2002  
(540)

### THYROGEN

(730) **GENZYME CORPORATION**, 50 Binney Street, Cambridge, 02142, MA, US  
(740) C|K|T ČERVENKA TURKOVÁ & PARTNERS Advokátní, patentová a známková kancelář, Mgr. Radka Červenková advokátka, Anny Letenské 34/7, Praha 2, Vinohrady, 12000  
(510) (5) farmaceutické přípravky a látky, farmaceutické a diagnostické kompozice, a to rekombinantní lidský thyrotropin pro použití při diagnostice a léčbě thyroïdních onemocnění (onemocnění štítné žlázy).  
(511) 5  
(210) O-167298

(111) **244515**  
(220) 17.07.2001  
(151) 23.05.2002  
(540)

### KLABAX

(730) **Sun Pharmaceutical Industries Limited**, SPARC, Tandalja, Vadodara - 390 020, Gujarat, IN  
(740) Vsetečka Zelený Švorčík a partneři, advokátní a patentová kancelář, JUDr. Michal Havlík, advokát, Hálkova 1406/2, Praha 2, Nové Město, 12000  
(510) (5) farmaceutické a mediální přípravky pro humánní a veterinární užití.  
(511) 5  
(210) O-169671

(111) **244741**  
(220) 19.12.2000  
(151) 24.06.2002  
(540)

### RADIUS

(730) **WTT, Inc. d/b/a Radius Travel**, 11810 Grand Park Avenue, Suite 500, North Bethesda, 20852, MD, US  
(740) C|K|T ČERVENKA TURKOVÁ & PARTNERS Advokátní, patentová a známková kancelář, Mgr. Jana Turková, advokát, Anny Letenské 34/7, Praha 2, Vinohrady, 12000  
(510) (39) poskytování informací o cestování a služby cestovní kanceláře.  
(511) 39  
(210) O-162533

(111) **244844**  
(220) 23.04.2001  
(151) 24.06.2002  
(540)



(730) **RENCAR PRAHA, a. s.**, Rohanské nábřeží 678/25, Praha 8, Karlín, 18600, CZ  
(740) Ing. Reichel Pavel, Lopatecká 14, Praha 4, 14700  
(510) (9) nosiče informací v rozsahu třídy 9; (16) nosiče informací v rozsahu třídy 16, tiskoviny a jiné polygrafické výrobky; (35) reklamní, propagační a inzertní činnost a služby, pronájem reklamních ploch a míst v exteriéru a interiéru a v prostředcích hromadné dopravy, pomoc při řízení obchodní činnosti, zejména v oblasti propagace a reklamy, poradenská a zprostředkovatelská činnost v oblasti reklamy; (37) instalace a údržba reklamních ploch a reklamních panelů, odstraňování reklamy; (38) šíření informací prostřednictvím veřejných datových sítí, např. v Internetu.  
(511) 9, 16, 35, 37, 38  
(210) O-166705

(111) **245531**  
(220) 06.03.2001  
(151) 29.07.2002  
(540)

### LAROS

(730) **LAROS a.s.**, Krmelínská 748/9, Ostrava - Hrabová, 72000, CZ  
(740) Mgr. Václav Pacl, Pod Školou 1278, Šenov u Ostravy, 73934  
(510) (4) průmyslové oleje, tuky a maziva, zejména pro automobily, tmely na pneumatiky, pohonné látky pro automobily, nechemická aditiva do motorových paliv; (9) nabíjecí agregáty pro elektrické baterie, akumulátorové měřiče kyseliny, elektrické akumulátory pro vozidla a jejich části, automatická řízení pro vozidla, tachometry a otáčkoměry pro vozidla, automatická zařízení signalizující nízký tlak v pneumatikách, manometry pro ventily, měřidla na benzin, automobilové výstražné trojúhelníky, poplašná zařízení a to i akustická, pojistky, baterie, autorádia, antény, mobilní telefonní přístroje, hasicí přístroje, ochranné přilby a osobní ochranné prostředky proti nehodám, palivová čerpadla a výdejní stojany pro čerpací stanice; (12) automobily a pozemní vozidla a náhradní díly pro ně, zejména převodová a pohonná ústrojí a jejich součásti, hydraulické obvody, brzdová obložení pro motorová vozidla, např. bubny, čelisti, brzdové lamely, brzdové destičky a hadičky, tlumiče pérování, spojkové lamely, ložiska a přítlačné talíře, rozvodové, klínové a drážkové řemeny, ložiska kol a tlumičů, napínáky rozvodových řemenů, klouby, poloosy, řízení, lanka, táhla, náhony tachometru, karoserie a karosářské díly, pneumatiky pozemních vozidel, a to i bezdušové, duše pneumatik vozidel, lepicí kaučukové záplaty na opravy pneumatik, hroty do pneumatik, pásy na protektorování pneumatik, protismyková zařízení na pneumatiky vozidel, zejména sněhové řetězy, opravářské nářadí na opravu pneumatik, doplňky silničních vozidel, zejména kola, disky a kryty na automobilová kola,

náboje kol vozidel, bezpečnostní popruhy a pásy pro sedadla motorových vozidel, protioslňovací zařízení a sluneční clony pro automobily, čelní ochranná skla, vzduchové nafukovací polštáře, jako bezpečnostní zařízení pro automobily, volanty a klaksony, potahy na sedadla, tažná zařízení, zavazadlové nosiče, výstražná, zabezpečovací a poplašná zařízení pro vozidla, vzduchové pumpy, přívěsné vozíky, přívěsné obytné vozy; (35) poradenství v obchodní činnosti, zprostředkovatelská činnost v oblasti obchodu a služeb, předvádění zboží, zejména automobilové techniky; (36) financování výkupu a nákupu automobilů na splátky, zejména při prodeji automobilů; (37) opravy, montáž, demontáž, servis motorových vozidel a dopravních zařízení, montáž a demontáž autodoplňků, montáž, demontáž a vyvažování kol automobilů, opravy a servis k uvedeným činnostem, odborné opravy všech druhů pneu a duší pneumatik, pneuservis, údržba a servis elektrických akumulátorů; (39) pronájem a půjčování motorových vozidel a dopravních zařízení, automobilová doprava, doručování a dodávání zboží, odtahová služba, zprostředkování dopravy, provoz parkovišť, pronájem garáží a parkovišť, pronájem skladů, překládání zboží a jeho skladování, vykládání zboží z vagonů na rampy.

(511) 4, 9, 12, 35, 36, 37, 39  
(210) O-165016

(111) **245545**  
(220) 14.03.2001  
(151) 29.07.2002  
(540)



### KUTNÁ HORA

(730) **Tiskárna CICERO, s.r.o.**, Potoční 170, Kutná Hora, 28401, CZ  
(740) PROPATENT, Ing. Vlasta Sedláčková, patentový zástupce, Pod Pekařkou 107/1, Praha 4, Podolí, 14700  
(510) (16) formuláře, prospekty papírové, tiskopisy, tiskoviny; (42) tisk ofsetový, tiskárny (provoz).  
(511) 16, 42  
(210) O-165332

(111) **245557**  
(220) 27.03.2001  
(151) 29.07.2002  
(540)



(591) Barevná  
(730) **Mars Incorporated**, 6885 Elm Street, Mc Lean, VA, US  
(740) KOREJZOVA LEGAL v.o.s., JUDr. Petra Sauvage de Brantes, advokátka, Korunní 810/104, Praha 10, Vinohrady, 10100  
(510) (29) konzervovaná, mražená, sušená nebo vařená zelenina, ovoce a brambory, náplně nebo směsi pro přípravu jídel, hotová jídla nebo polotovary a pomazánky na chléb zhotovené především ze shora uvedených produktů, sušené zeleninové natě, čerstvé, mražené nebo konzervované maso, ryby, drůbež a zvěřina, mořské ryby a korýši, náplně a směsi pro přípravu jídel, hotová jídla nebo polotovary a pomazánky na chléb, zhotovené především z uvedených produktů, polévky, mléko, mléčné výrobky, zejména máslo, sýry, smetana, jogurty, tvaroh, podmáslí, kefir, mléko srážené sířidlem, náplně nebo směsi pro přípravu jídel, hotová jídla

nebo polotovary a pomazánky na chléb zhotovené především z uvedených produktů, mléčné nápoje, marmelády, džemy, nakládaná zelenina, jedlé oleje a tuky, náplně nebo směsi pro přípravu jídel, hotová jídla nebo polotovary a pomazánky na chléb, zhotovené především z uvedených produktů, hotové potraviny vyrobené z bílkovinných látek jako přísady do jídel ve formě kousků, v texturované nebo práškové formě; (30) mouka, obiloviny, obilné výrobky pro lidskou výživu, rýže, rýže ve varných sáčcích, předvařená nebo dehydrovaná rýže, těstoviny, pomazánky na chléb, hotová jídla nebo polotovary, slané a sladké zákusky a malá občerstvení mezi jídly, vše zhotovené především z uvedených produktů, případně doplněné brambory, masem, rybami, drůbeží, zeleninou a kořením, čaj, káva, kávové náhražky, kakao, čokoláda na pití, uvedené výrobky také ve formě extraktů (tekutých nebo sušených), jako nápoje, nápoje v obalech a pro prodej v automatech, náplně pro pečivo a cukrářské zboží a náplně do dortů, vše zhotovené především z uvedených produktů, sirup z melasy, cukr, med, omáčky, salátové dresingy, cukrovinky bez léčebných účinků, zmrzlina, zmrzlinové krémy, zmrzlinové výrobky, mražené cukrovinky, chléb, sladké pečivo včetně dortů, sušenky a suchary, pečivo a cukrářské zboží, sladkosti, dezerty, čokoláda, kusové výrobky z čokolády, občerstvení vyrobené z výrobků zahrnutých ve tř. 30; (32) minerální vody, šumivé nápoje a jiné nealkoholické nápoje, ovocné nápoje, džusy a ovocné šťávy, sirupy a jiné přípravy k zhotovování nápojů.

(511) 29, 30, 32  
(210) O-165832

(111) **245558**  
(220) 27.03.2001  
(151) 29.07.2002  
(540)

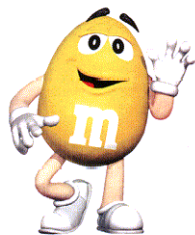

(591) Barevná  
(730) **Mars Incorporated**, 6885 Elm Street, Mc Lean, VA, US  
(740) KOREJZOVA LEGAL v.o.s., JUDr. Petra Sauvage de Brantes, advokátka, Korunní 810/104, Praha 10, Vinohrady, 10100  
(510) (29) konzervovaná, mražená, sušená nebo vařená zelenina, ovoce a brambory, náplně nebo směsi pro přípravu jídel, hotová jídla nebo polotovary a pomazánky na chléb zhotovené především z uvedených produktů, sušené zeleninové natě, čerstvé, mražené nebo konzervované maso, ryby, drůbež a zvěřina, mořské ryby a korýši, náplně a směsi pro přípravu jídel, hotová jídla nebo polotovary a pomazánky na chléb, zhotovené především z uvedených produktů, polévky, mléko, mléčné výrobky, zejména maslo, sýry, smetana, jogurty, tvaroh, podmáslí, kefir, mléko sražené sířidlem, náplně nebo směsi pro přípravu jídel, hotová jídla nebo polotovary a pomazánky na chléb zhotovené především z uvedených produktů, mléčné nápoje, marmelády, džemy, nakládaná zelenina, jedlé oleje a tuky, náplně nebo směsi pro přípravu jídel, hotová jídla nebo polotovary a pomazánky na chléb, zhotovené především z uvedených produktů, hotové potraviny vyrobené z bílkovinných látek jako přísady do jídel ve formě kousků, v texturované nebo práškové formě; (30) mouka, obiloviny, obilné výrobky pro lidskou výživu, rýže, rýže ve varných sáčcích, předvařená nebo dehydrovaná rýže, těstoviny, pomazánky na chléb, hotová jídla nebo polotovary, slané a sladké zákusky a malá občerstvení mezi jídly, vše zhotovené především z uvedených produktů, případně doplněné brambory, masem, rybami, drůbeží, zeleninou a kořením, čaj, káva, kávové náhražky, kakao, čokoláda na pití, uvedené výrobky také ve formě extraktů (tekutých nebo sušených), jako nápoje, nápoje v obalech a pro prodej v automatech, náplně pro pečivo a cukrářské zboží a náplně do dortů, vše zhotovené především z uvedených produktů, sirup z melasy, cukr, med, omáčky, salátové dresingy, cukrovinky bez léčebných účinků, zmrzlina, zmrzlinové krémy, zmrzlinové výrobky, mražené cukrovinky, chléb, sladké pečivo včetně dortů, sušenky a suchary, pečivo a cukrářské zboží, sladkosti, dezerty, čokoláda, kusové výrobky z čokolády, občerstvení vyrobené z výrobků zahrnutých ve tř. 30; (32)

minerální vody, šumivé nápoje a jiné nealkoholické nápoje, ovocné nápoje, džusy a ovocné šťávy, sirupy a jiné přípravy k zhotovování nápojů.

(511) 29, 30, 32  
(210) O-165833

(111) **245567**  
(220) 02.04.2001  
(151) 29.07.2002  
(540)



(591) Barevná  
(730) **Mars Incorporated**, 6885 Elm Street, Mc Lean, VA, US  
(740) KOREJZOVA LEGAL v.o.s., JUDr. Petra Sauvage de Brantes, advokátka, Korunní 810/104, Praha 10, Vinohrady, 10100  
(510) (29) maso, ryby, drůbež a zvěřina, mořské ryby a korýši, ovoce a zelenina, vše konzervované, sušené, vařené nebo zpracované, produkty zhotovené z uvedených produktů, mléčné výrobky, šlehané mražené pěny, chlazené dezerty, nápoje vyrobené z mléčných produktů, polévky, sladké pomazánky, pikantní pomazánky, saláty, nápoje, náplně, zákusky a přesnídávky, zhotovená jídla a složky jídel, proteinové substance, krémy, vše zahrnuté ve třídě 29; (30) rýže, těstoviny, obiloviny a obilné produkty, čaj, káva, kakao, čokoláda na pití, kávové výtažky, kávové extrakty, směsi kávy a cikorky, cikorka a směsi cikorky, vše jako náhražky kávy, cukrovinky bez léčebných účinků, sladké pečivo včetně dortů, sušenky a suchary, zmrzlina, zmrzlinové krémy, zmrzlinové výrobky, mražené jogurty, mražené cukrovinky, chlazené dezerty, šlehané mražené pěny, šerbety, chléb, pečivo, nápoje, náplně, sladké pomazánky, pikantní pomazánky, zákusky a přesnídávky, zhotovená jídla a složky jídel, čokoláda, pizza, korpusy na pizzy, omáčky a náplně na pizzy, omáčky na těstoviny a rýži, salátové záhlivky, majonézy, omáčky, krémy, vše zahrnuté ve třídě 30.

(511) 29, 30  
(210) O-166037

(111) **246363**  
(220) 02.04.2001  
(151) 26.08.2002  
(540)

### AGRIMEX - TERMOFROST

(730) **AGRIMEX, spol. s r.o.**, č. p. 160, Kojetice, 67523, CZ  
(510) (1) chemické výrobky určené pro průmysl, zejména protizmrzovací prostředky do teplosměnných kapalin pro převod tepla nebo chladu.  
(511) 1  
(210) O-166015

(111) **246364**  
(220) 02.04.2001  
(151) 26.08.2002  
(540)

### AGRIMEX - KOLEKTON

(730) **AGRIMEX, spol. s r.o.**, Kojetice 160, 67523, CZ  
(510) (1) chemické výrobky určené pro průmysl, zejména protizmrzovací prostředky do teplosměnných kapalin pro převod tepla nebo chladu.  
(511) 1  
(210) O-166016

(111) **246376**  
(220) 17.04.2001  
(151) 26.08.2002  
(540)

### S MORAVA

(730) **Erste Leasing, a.s.**, Horní náměstí 264/18, Znojmo, 66902, CZ  
(740) Patentová a známková kancelář, Ing. Jaromír Prikryl, Včelín 1161, Hulín, 76824  
(510) (36) finanční služby a poradenství, záruky, zástavy a příslušné smlouvy, zprostředkování finančních operací, úvěrové poradenství a zprostředkování úvěrů, leasing movitých a nemovitých věcí, leasingové financování koupě, šetření pro poskytování úvěrů, expertízy o výnosnosti finančních a majetkových operací, finanční leasing, zprostředkovatelská a konzultační činnost v oboru finančnictví a leasingových služeb.  
(511) 36  
(210) O-166502

(111) **247121**  
(220) 22.03.2001  
(151) 24.09.2002  
(540)



(591) Barevná  
(730) **Goldšmíd Jiří**, Horní Nemojov 375, Nemojov, 54401, CZ  
(740) PROPATENT, Ing. Vlasta Sedláčková, patentový zástupce, Pod Pekařkou 107/1, Praha 4, Podolí, 14700  
(510) (33) alkoholické nápoje; (35) zprostředkovatelská činnost v obchodu.  
(511) 33, 35  
(210) O-165669

(111) **247173**  
(220) 06.06.2001  
(151) 24.09.2002  
(540)



(730) **LRC Products Limited**, 103-105 Bath Road, Slough SL1 3UH, GB  
(740) Dr. Jan Tomsa, advokát, Laubova 8, Praha 3 - Vinohrady, 13000  
(510) (25) obuv.  
(511) 25  
(210) O-168178

(111) **249042**  
(220) 22.03.2001  
(151) 25.11.2002  
(540)



(591) Barevná  
(730) **Goldšmíd Jiří**, Horní Nemojov 375, Nemojov, 54401, CZ  
(740) PROPATENT, Ing. Vlasta Sedláčková, patentový zástupce, Pod Pekařkou 107/1, Praha 4, Podolí, 14700  
(510) (33) alkoholické nápoje pocházející z oblasti Makedonie a Řecka; (35) zprostředkovatelská činnost v obchodu.  
(511) 33, 35  
(210) O-165670

(111) **249178**  
(220) 11.10.2001  
(151) 25.11.2002  
(540)



(591) Barevná  
(730) **KATA, a.s.**, Letná 397, Pilníkov, 54242, CZ  
(740) PROPATENT, Ing. Vlasta Sedláčková, patentový zástupce, Pod Pekařkou 107/1, Praha 4, Podolí, 14700  
(510) (9) přístroje určené k zábavě a sestavené pro použití s tel. přijímačem, mechanismy pro přístroje na mince; (31) zemědělské výrobky; (35) zprostředkování obchodu, pomoc při řízení obchodní společnosti, obchodní administrativa; (37) instalace a opravy elektrických strojů a přístrojů; (41) provozování výherních přístrojů a zařízení sloužících k zábavě, služby, jejichž hlavním cílem jsou zábavy, rozptýlení nebo rekreace osob - konkrétně pronájem kulečniců, šipkových automatů, flipperů, dotykové obrazovky atp., pořádání kulturních produkcí; (42) hostinská činnost, ubytovací služby, zemědělské služby.  
(511) 9, 31, 35, 37, 41, 42  
(210) O-172335

(111) **249189**  
(220) 16.10.2001  
(151) 25.11.2002  
(540)



(591) Barevná  
(730) **ELTES, s.r.o.**, Lisabonská 799/8, Praha 9, Vysočany, 19000, CZ  
(740) BOHEMIA PATENT, Ing. Jana Vandělková, Petrská 1136/12, Praha 1, Nové Město, 11000  
(510) (9) elektronické sítě, přístroje pro zpracování informací, software a hardware, jako kupř. počítače, notebooky, tiskárny, monitory, scannery, doplňkové vybavení, kupř. myši, klávesnice a pod., disky a programové vybavení, telekomunikační technika, zejména telefony, faxy, zařízení pro reprodukci dat, spotřební elektronika, informační systémy zař. ve tř. 9, přístroje pro audiovizuální komunikaci, přístroje pro záznam, převod a reprodukci zvuku nebo obrazu a jejich součástí, satelitní komplexy, elektronické řídicí systémy a přístroje, optické a optickoelektrické přístroje, přístroje pro měření, signalizaci a kontrolu, detektory, elektronická zabezpečovací technika a zabezpečovací systémy, zejména signalizační a poplašná zařízení, jejich součástí a náhradní díly včetně kamer, monitorů, dorozumivacích zařízení, monitorovacích a řídicích systémů, přístroje a zařízení, požární signalizace, uzavřené televizní okruhy, analogové a digitální karty, čipy, elektrický vrátný, biometrické identifikační systémy, systémy řízení přístupových práv, automatické distributory a mechanismy na mince; (35) poradenské a konzultační služby v oblasti obchodu, komerční využití Internetu v oblastech komerčních internetových médií a vyhledávacích služeb, on-line inzerce, marketing, propagační a zprostředkovatelská činnost v oblasti obchodu; (37) servisní, montážní a opravárenské služby elektrických a elektronických přístrojů, zabezpečovacích zařízení, poskytování technických služeb v souvislosti se zabezpečovacími systémy, signalizačními, výstražnými a poplašnými zařízeními; (38) služby zabezpečující audiovizuální komunikaci prostřednictvím informačních a telekomunikačních sítí, kupř. počítačové sítě Internet, satelitu apod., rozšiřování, zveřejňování a přenos informací prostřednictvím informačních a telekomunikačních prostředků a sítí, satelitů ap; (42) technickoorganizační a poradenská činnost v oblasti bezpečnosti a ochrany majetku a osob, tvorba vnitropodnikové dokumentace, poradenská činnost v oblasti budování bezpečnostního managementu, projektová činnost v oblasti elektrických zařízení.  
(511) 9, 35, 37, 38, 42  
(210) O-172558

(111) **249351**  
(220) 10.01.2002  
(151) 25.11.2002  
(540)

### SNICKERS SNACKERS

(730) **Mars, Incorporated**, 6885 Elm Street, Mc Lean, VA, US  
(740) KOREJZOVA LEGAL v.o.s., JUDr. Petra Sauvage de Brantes, advokátka, Korunní 810/104, Praha 10, Vinohrady, 10100  
(510) (30) mouka, obiloviny, obilné výrobky pro lidskou výživu, rýže, rýže ve varných sáčcích, předvařená nebo dehydrovaná rýže, těstoviny, pomazánky na chléb, hotová jídla nebo polotovary, slané a sladké zákusky a malá občerstvení mezi jídly, vše zhotovené především z uvedených produktů, případně doplněné brambory, masem, rybami, drůbeží, zeleninou a kořením, čaj, káva, kávové náhražky, kakao, čokoláda na pití, uvedené výrobky také ve formě extraktů (tekutých nebo sušených), jako nápoje, nápoje v obalech a pro prodej v automatech, náplně pro pečivo a cukrářské zboží a náplně do dortů, vše zhotovené především z uvedených produktů, sirup z melasy, cukr, med, omáčky, salátové dresingy, cukrovinky bez léčebných účinků, zmrzlina, zmrzlinové krémy, zmrzlinové výrobky, mražené cukrovinky, chléb, sladké pečivo včetně dortů, sušenky a suchary, pečivo a cukrářské zboží, sladkosti, dezerty, čokoláda, kusové výrobky z čokolády, občerstvení vyrobené z výrobků zahrnutých ve tř. 30, potraviny vyrobené z výrobků zahrnutých v této třídě, kořeněné omáčky k namáčení kousků jídla.

(511) 30  
(210) O-175451

(111) **249975**  
(220) 29.03.2001  
(151) 30.12.2002  
(540)

### CS21

(730) **CS21 Group, spol. s r.o.**, Žerotínova 1051/19, Ostrava, Moravská Ostrava, 70200, CZ  
(740) HM PARTNERS s.r.o., Ing. Zdeněk Michálek, Štefánikova 1163/12, Kopřivnice, 74221  
(510) (9) informační technologie, zejména výpočetní technika, počítače, součásti počítačů jako diskové mechaniky, paměti, grafické karty, zvukové karty, kancelářská technika, jako telefony, faxy, modemy, projektor, registrační pokladny, kalkulačky, organizéry, přenosné PC, síťové prvky, fotopřístroje; (35) provozování on-line obchodování na internetu; (37) opravárenství výpočetní techniky, telekomunikačních a kancelářských zařízení, drobná montáž v elektrotechnice, údržba a správa informačních technologií, zejména výpočetní techniky, počítačů, počítačových sítí, součástí počítačů - hard disků, paměťových medií, grafických karet, zvukových karet, kancelářské techniky - telefonů, faxů, modemů, projektorů, registračních pokladen, kalkulaček, organizérů, přenosných PC, síťových prvků, fotopřístrojů, připojování k internetu - technická služba (zapojování, montáže atd.); (41) školení a vzdělávání v oblasti výpočetní techniky, telekomunikačních a informačních technologií; (42) poradenství v oblasti výpočetní techniky, telekomunikačních a informačních technologií, projekce a konstrukce počítačových sestav a počítačových sítí, zhotovování programů pro výpočetní techniku, komplexní návrhy informačních systémů, zavádění a implementace informačních technologií, zhotovování a údržba internetových stránek, provozování domén.  
(511) 9, 35, 37, 41, 42  
(210) O-165915

(111) **250053**  
(220) 26.09.2001  
(151) 30.12.2002  
(540)

### RUBI

(730) **RNDr. Pavel Foretník**, Na Střelnici 2, Olomouc, 77200, CZ  
(510) (9) elektronická zařízení a přístroje neobsažené v jiných třídách, přístroje a zařízení pro záznam, přenos a vysílání, reprodukci a příjem zvuku nebo obrazu; (35) propagační a reklamní činnost.  
(511) 9, 35  
(210) O-171909

(111) **250875**  
(220) 28.02.2002  
(151) 27.01.2003  
(540)

### Zlínský kraj ... kouzlo rozmanitosti

(730) **Zlínský kraj**, tř. Tomáše Bati 21, Zlín, 76190, CZ  
(510) (16) fotografie, papírenské zboží (např. informační brožury, pozvánky, blahopřání, mapy...), kancelářské výrobky; (21) sklo, porcelán; (25) oděvy.  
(511) 16, 21, 25  
(210) O-177216

(111) **250930**  
(220) 18.03.2002  
(151) 27.01.2003  
(540)



(730) **FISCHER DENTAL s.r.o.**, Na Žižkově 634/66, Liberec VI - Rochlice, 46006, CZ  
(740) Ing. Jarmila Javoříková, Slunečná 4566, Zlín, 76005  
(510) (5) stomatologické materiály pro plombování zubů a pro zubní otisky; (10) stomatologické nástroje a přístroje, stomatologická křesla, lékařský nábytek, dentální protetika.  
(511) 5, 10  
(210) O-177836

(111) **251523**  
(220) 07.02.2002  
(151) 24.02.2003  
(540)

### DENTABITS

(730) **Mars, Incorporated**, 6885 Elm Street, Mc Lean, VA, US  
(740) KOREJZOVA LEGAL v.o.s., JUDr. Petra Sauvage de Brantes, advokátka, Korunní 810/104, Praha 10, Vinohrady, 10100  
(510) (31) zemědělské, zahradnické a lesnické výrobky, osiva a semena, vše zahrnuté ve třídě 31, živá zvířata, ptáci a ryby, krmiva pro zvířata, ptactvo a pro ryby a přípravky zahrnuté ve třídě 31 používané jako přísady do těchto krmiv, slad, sépiové kosti, kosti a tyčinky pro zvířata, stelivo pro zvířata, čerstvé ovoce a čerstvá zelenina a přípravky z výše uvedeného zboží používané jako přísady do krmiv.  
(511) 31  
(210) O-176503

(111) **251524**  
(220) 07.02.2002  
(151) 24.02.2003  
(540)

### POCKETS

(730) **Mars, Incorporated**, 6885 Elm Street, Mc Lean, VA, US  
(740) KOREJZOVA LEGAL v.o.s., JUDr. Petra Sauvage de Brantes, advokátka, Korunní 810/104, Praha 10, Vinohrady, 10100  
(510) (31) zemědělské, zahradnické a lesnické výrobky, osiva a semena, vše zahrnuté ve třídě 31, živá zvířata, ptáci a ryby, krmiva pro zvířata, ptactvo a pro ryby a přípravky zahrnuté ve třídě 31 používané jako přísady do těchto krmiv, slad, sépiové kosti, kosti a tyčinky pro zvířata, stelivo pro zvířata, čerstvé ovoce a čerstvá zelenina a přípravky z výše uvedeného zboží používané jako přísady do krmiv.  
(511) 31  
(210) O-176504

(111) **252174**  
(220) 26.04.2001  
(151) 24.03.2003  
(540)

### MUSICA BOHEMICA, s.r.o.

(730) **Musica Bohemica, s.r.o.**, Křižíkova 16, Praha 8, 18600, CZ  
(740) Rott, Růžička & Guttman a spol., Vyskočilova 1566, Praha 4, Michle, 14000  
(510) (9) magnetické nosiče zvukových a zvukově obrazových záznamů, gramofonové desky, nahrané i nenahrané videokazety a audiokazety, audiovizuální díla, CD disky, nahrané zvukové a zvukově obrazové záznamy; (16) papír, lepenka a výrobky z těchto materiálů, tiskárenské výrobky, periodický a neperiodický tisk, knihy, brožury, prospekty, plakáty, fotografie, plastické obaly, štočky, obaly na zvukové nosiče; (35)

propagační a inzertní činnost, reklama, obchodní administrativa; (41) zábavní činnost, sportovní aktivity, organizace a provádění her a soutěží, zpravodajství a publicistika, půjčování nahraných nosičů zvukových a zvukově obrazových záznamů, agenturní činnost v oblasti kultury, pořádání anket.

(511) 9, 16, 35, 41  
(210) O-166877

(111) **253154**  
(220) 19.03.2002  
(151) 28.04.2003  
(540)



(591) Barevná  
(730) **G - MAR PLUS, s.r.o.**, Chebská 73/48, Karlovy Vary, Dvory, 36006, CZ  
(740) Ing. Jupa Francis, patentový zástupce, Měchenická 4, Praha 4, 14100  
(510) (7) výměníky tepla jako části strojů, čerpadla, čerpadla pro vytápění zařízení; (11) výměníky tepla s výjimkou výměníků jako součástí strojů, výměňkové stanice, zařízení pro přívod a rozvod vody, regulační ventily, regulační a uzavírací kulové kohouty, pojistné kohouty, tepelná čerpadla; (35) zprostředkovatelská, konzultační a poradenská činnost v oblasti obchodu zejména se zaměřením na energetiku, reklama, propagace, inzerce a poskytování obchodních, ekonomických a technických informací ve vztahu k výrobkům z oblasti energetiky a tepelné techniky prostřednictvím všech druhů médií, marketing; (37) montáž, opravy a servis strojů, přístrojů a zařízení zařazených do oboru energetika a tepelná technika; (42) výzkum, vývoj a projektování zejména v oboru tepelné techniky, tvorba software.  
(511) 7, 11, 35, 37, 42  
(210) O-177902

(111) **255470**  
(220) 22.05.2001  
(151) 28.07.2003  
(540)

### HIT ROKU

(730) **Musica Bohemica, s.r.o.**, Křižíkova 16, Praha 8, 18600, CZ  
(740) Rott, Růžička & Guttman a spol., Vyskočilova 1566, Praha 4, Michle, 14000  
(510) (9) magnetické nosiče zvukových a zvukově obrazových záznamů gramofonové desky, nahrané i nenahrané videokazety a audiokazety, audiovizuální díla, CD disky, nahrané zvukové a zvukově obrazové záznamy; (16) papír, lepenka a výrobky z těchto materiálů, tiskárenské výrobky, periodický a neperiodický tisk, knihy, brožury, prospekty, plakáty, fotografie, plastické obaly, štočky, obaly na zvukové nosiče; (41) zábavní činnost, sportovní a kulturní aktivity, zejména pořádání anket, organizace a provádění her, soutěží a estrád, vydavatelská a nakladatelská činnost, zpravodajství a publicistika, půjčování a prodej nahraných nosičů zvukových a zvukově obrazových záznamů, agenturní činnost v oblasti kultury.  
(511) 9, 16, 41  
(210) O-167574

(111) **260185**  
(220) 15.05.2001  
(151) 26.01.2004  
(540)

## ZLATÉ OKO

(730) **Agentura POZITIF s. r. o.**, Do Čertous 2622/14, Praha 9, Horní Počernice, 19300, CZ  
(740) BOHEMIA PATENT, Ing. Jana Vandělková, Petrská 1136/12, Praha 1, Nové Město, 11000  
(510) (16) papír a výrobky z papíru, papírové nosiče informací, zejména tiskoviny všeho druhu, plakáty, papírové reklamní předměty, fotografie, potřeby pro umělce, kancelářské potřeby, učební a školní pomůcky a potřeby; (35) inzertní, reklamní a propagační činnost v oblasti kultury, zejména v odvětví fotografie a fotografování; (41) vydavatelská a nakladatelská činnost, neobchodní výstavy, výchovná, zábavní a kulturní činnost, zejména organizování uměleckých soutěží, především v oblasti fotografování a fotografie, obstaravatelská a zprostředkovatelská činnost v oblasti kultury.  
(511) 16, 35, 41  
(210) O-167310

(111) **266614**  
(220) 17.04.2001  
(151) 26.10.2004  
(540)



(591) Barevná  
(730) **Erste Leasing, a.s.**, Horní náměstí 264/18, Znojmo, 66902, CZ  
(740) Patentová a známková kancelář, Ing. Jaromír Příkryl, Včelín 1161, Hulín, 76824  
(510) (35) inzertní, reklamní a propagační činnost, poskytování pomoci při provozu obchodu, zprostředkování obchodních záležitostí, činnost organizačních a ekonomických poradců, propagační publikace, marketing, obchodní a podnikatelský průzkum, pronájem kancelářských strojů a zařízení, propagačního materiálu, kancelářské techniky; (36) finanční služby a poradenství, záruky, zástavy a příslušné smlouvy, zprostředkování finančních operací, úvěrové poradenství a zprostředkování úvěrů, inkaso pohledávek, leasing movitých a nemovitých věcí, leasingové financování koupě, šetření pro poskytování úvěrů, expertizy o výnosnosti finančních a majetkových operací, shromažďování a poskytování informací prostřednictvím počítače, zejména opatřování publikovaných informací z oblasti financí, cenových papírů, trhu s cennými papíry, odkup a prodej pohledávek, koupě a prodej na splátky, nájem a pronájem nemovitostí, bytů a pozemků bez poskytování jiných než základních služeb spojených s pronájmem, leasingové služby s následným prodejem věcí, finanční leasing, poskytování informací o finančním trhu, zejména z oblasti ekonomiky a bankovníctví, zprostředkovatelská a konzultační činnost v oboru finančníctví a leasingových služeb.  
(511) 35, 36  
(210) O-166500

(111) **267319**  
(220) 16.05.2001  
(151) 10.11.2004  
(540)

## CROCODILLE

(730) **BB Services Limited**, 93 Mill Street, Qormi, QRM 3102, MT  
(740) Mgr. David Müller, Filipova 2016/6, Praha 4, Chodov, 14800  
(510) (5) výrobky dietetické, pro léčebné účely, potraviny pro děti, batolata a nemocné, potravinové přípravky a doplňky všeho druhu, jako posilující poživatiny, vitamínové přípravky, poživatiny pro doplnění redukčních diet nebo přípravků pro hubnutí, vše s léčebnými účinky, přípravky s léčebnými účinky obsahující biochemické katalyzátory, zejména pro fyzicky aktivní osoby, rekonvalescenty a nemocné, vše výše uvedené určené k léčebným

účelům, desinfekční prostředky, WC deodoranty, WC osvěžovače, WC gely, prostředky k ničení plevele a k hubení živočišných škůdců, přípravky zvěrolékařské, diabetické přípravky pro léčebné účely; (16) obaly (papírníkové výrobky), zejména pro potravinové výrobky, fólie hliníkové na balení potravin, fólie vizkózové na balení, výrobky z kartónu, krabice lepenkové nebo papírové, papírová prostrání, papírové ubrusy, podložky na stůl papírové, pytlíky jako obaly (z papíru nebo umělých hmot), štítky (papírové nálepky); (20) obaly (krabice) z umělých hmot a nádoby z umělých hmot, zejména pro potravinové výrobky, brčka na pití, palety přepravní nekovové, servírovací stolky; (29) smažené potraviny, jako smažené řízky, karbanátky, sekaná, čerstvé, chlazené, mražené, salám, bramborové lupínky, bujón, vývar, přípravky na bujóny, čočka konzervovaná, drůbež (neživá), dřev (ovocná), džemy, fazole konzervované, hrách konzervovaný, hranolky bramborové, humři (neživí), huspeniny, játra, játrová paštika, jedlé oleje, jedlé tuky, jelita, tlačěnka, jogurt, kaviár, kefir, klobásy, párky, koblihy, plněné brambory, koncentráty bujónové, koncentrované vývary, konzervy masové, konzervy rybí, konzervy zeleninové, korýši (s výjimkou živých), krevety (neživé), krekety, kysané zelí, langusty neživé, lanýže konzervované, losos, margarín, marmeláda, máslo, maso, maso konzervované, masové šťávy (omáčky), měkčí (neživí), mléko, mléčné výrobky, mražené ovoce, mušle (neživé), nakládaná zelenina, nasolené potraviny, olivový olej, ovoce konzervované, ovoce zavařené, ovoce kandované, ovocné saláty, rybí plátky, polévky, přípravky pro výrobu polévek, potraviny z ryb, příslužované ovoce, raci (s výjimkou živých), rajčatová šťáva na vaření, rajčatový protlak, ryby konzervované, potravinářské výrobky z ryb, ryby solené, ryby ve slaném nálevu, ryby s výjimkou živých, řepkový olej jedlý, saláty ovocné, saláty zeleninové, sardinky, slanečci, sledi, slanina, slunečnicový olej jedlý, smetana, sumýši (neživí), sušené ovoce, sýry, šlehačka, šťávy zeleninové na vaření, šunka, tofu, tukové pomazánky na chléb, tuky jedlé, tuňák, ústřice s výjimkou živých, uzeniny, vejce, vepřové sádlo, vnitřnosti, droby, držky, výtahy masové, zelenina v pikantním nálevu, zvěřina, žampiony konzervované, želatina, mražená zelenina, zelenina sušená; (30) pečivo s masovou náplní, pirožky s masem, popcorn (vločky obilné), obložené/plněné bagety, hamburgery čerstvé, chlazené, mražené, cukr, cukroví, cukrovinky, čaj, čokoláda, dorty, hořčice, housky, chléb, jemné pečivo, jogurtová zmrzlina, kakao, kakaové nápoje, karamely, káva, kečup, keksy, koláče, koření, krekry, krupice, kuchyňská sůl, kvasnice, droždí v tabletách k nelékařským účelům, kypřící prášek, led přírodní nebo umělý, led pro osvěžení, listové těsto, majonéza a majonézové saláty, dressinky, makaróny, mandlové těsto, marcipán, marinády (chuťové přísady), máslové tukové těsto, látky na zjemnění masa pro domácnost, masové paštiky v těstě, masové pirožky zapečené v těstě, med, medovníky, perníky, mouka potravinářská a výrobky z mouky, muesli, muesli tyčinky, corn-flakes, nápoje čokoládové, kakaové, kávové, přísady do nápojů, nekynutý chléb, nudle, ocet, oplatky, ovesná kaše, potraviny na bázi ovsu, ovesné vločky, ozdoby na dorty jedlé, palačinky a pizzy čerstvé, chlazené a mražené, pralinky, přísady do zmrzlin, pudinky, rajčatová omáčka, ravioli, rohlíky, rýže a výrobky z rýže, rýžové koláčky, obložené/plněné sendviče čerstvé, chlazené, mražené, suchary, sušenky, biskvity, šerbet, přípravky na ztužení šlehačky, špagety, šťávy s výjimkou dressinků, těsta, těstoviny, vlasové nudle, vločky, zákusky, zálivky na ochucení, zmrzlina, zmrzlinové poháry, žele ovocné, žemle, knedlíky, sojová mouka; (31) zelenina čerstvá, ovoce čerstvé; (32) piva všeho druhu, vody minerální a šumivé a jiné nealkoholické nápoje, sirupy a jiné přípravky k přípravě nápojů, ovocné šťávy a nápoje z ovocných šťáv; (39) automobilová doprava, pronájem automobilů, pronájem nákladních vozidel; (42) restaurace, restaurace samoobslužné, restaurace podávající pokrmy přes ulici, výroba lahůdek, služby poskytované v restauracích a jiných zařízeních podávajících pokrmy a nápoje připravené ke konzumaci, jakož i při prodeji (nabízení) pokrmových specialit.

(511) 5, 16, 20, 29, 30, 31, 32, 39, 42  
(210) O-167355



(111) 267320  
(220) 16.05.2001  
(151) 10.11.2004  
(540)

# crocodile

- (730) **BB Services Limited**, 93 Mill Street, Qormi, QRM 3102, MT  
(740) Mgr. David Müller, Filipova 2016/6, Praha 4, Chodov, 14800  
(510) (5) výrobky dietetické, pro léčebné účely, potraviny pro děti, batolata a nemocné, potravinové přípravky a doplňky všeho druhu, jako posilující poživatiny, vitamínové přípravky, poživatiny pro doplnění redukčních diet nebo přípravků pro hubnutí, vše s léčebnými účinky, přípravky s léčebnými účinky obsahující biochemické katalyzátory, zejména pro fyzicky aktivní osoby, rekonvalescenty a nemocné, vše výše uvedené určené k léčebným účelům, desinfekční prostředky, WC deodoranty, WC osvěžovače, WC gely, prostředky k ničení plevele a k hubnutí živočišných škůdců, přípravky zvěrolékařské, diabetické přípravky pro léčebné účely; (16) obaly (papírnické výrobky), zejména pro potravinové výrobky, fólie hliníkové na balení potravin, fólie vízkózové na balení, výrobky z kartónu, krabice lepenkové nebo papírové, papírová prostírání, papírové ubrusy, podložky na stůl papírové, pytlíky jako obaly (z papíru nebo umělých hmot), štítky (papírové nálepky); (20) obaly (krabice) z umělých hmot a nádoby z umělých hmot, zejména pro potravinové výrobky, brčka na pití, palety přepravní nekovové, servírovací stolk; (29) smažené potraviny, jako smažené řízky, karbanátky, sekaná, čerstvé, chlazené, mražené, salám, bramborové lupínky, bujón, vývar, přípravky na bujóny, čočka konzervovaná, drůbež (neživá), dřev (ovocná), džemy, fazole konzervované, hrách konzervovaný, hranolky bramborové, humři (neživí), huspeniny, játra, játrová paštika, jedlé oleje, jedlé tuky, jelita, tlačenka, jogurt, kaviár, kefir, klobásy, párky, koblihy, plněné brambory, koncentráty bujónové, koncentrované vývary, konzervy masové, konzervy rybí, konzervy zeleninové, koryši (s výjimkou živých), krevety (neživé), krokety, kysané zelí, langusty neživé, lanýže konzervované, losos, margarín, marmeláda, máslo, maso konzervované, masové extrakty, masové šťávy (omáčky), měkkýši (neživí), mléko, mléčné výrobky, mražené ovoce, mušle (neživé), nakládaná zelenina, nasolené potraviny, olivový olej, ovoce konzervované, ovoce zavažené, ovoce kandované, ovocné saláty, rybí plátky, polévky, přípravky pro výrobu polévek, potraviny z ryb, příslušenství ovoce, raci (s výjimkou živých), rajčatová šťáva na vaření, rajčatový protlak, ryby konzervované, potravinářské výrobky z ryb, ryby solené, ryby ve slané nálevu, ryby s výjimkou živých, řepkový olej jedlý, saláty ovocné, saláty zeleninové, sardinky, slanečci, sledi, slanina, slunečnicový olej jedlý, smetana, sumši (neživí), sušené ovoce, sýry, šlehačka, šťávy zeleninové na vaření, šunka, tofu, tukové pomazánky na chléb, tuky jedlé, tuňák, ústřice s výjimkou živých, uzeniny, vejce, vepřové sádlo, vnitřnosti, droby, držky, výtažky masové, zelenina v pikantním nálevu, zvěřina, žampiony konzervované, želatina, mražená zelenina, zelenina sušená; (30) pečivo s masovou náplní, pirožky s masem, popcorn (vločky obilné), obložené/plněné bagety, hamburgery čerstvé, chlazené, mražené, cukr, cukroví, cukrovinky, čaj, čokoláda, dorty, hořčice, housky, chléb, jemné pečivo, jogurtová zmrzlina, kakao, kakaové nápoje, karamely, káva, kečup, keksy, koláče, koření, krekry, krupice, kuchyňská sůl, kvasnice, droždí v tabletách k nelékařským účelům, kypřicí prášek, led přírodní nebo umělý, led pro osvěžení, listové těsto, majonéza a majonézové saláty, dressinky, makaróny, mandlové těsto, marcipán, marinády (chuťové přísady), máslové tukové těsto, látky na zjemnění masa pro domácnost, masové paštiky v těstě, masové pirožky zapečené v těstě, med, medovíčky, pemíky, mouka potravinářská a výrobky z mouky, muesli, muesli tyčinky, com-flakes, nápoje čokoládové, kakaové, kávové, přísady do nápojů, nekynutý chléb, nudle, ocet, oplatky, ovesná kaše, potraviny na bázi ovsu, ovesné vločky, ozdoby na dorty jedlé, palačinky a pizzy čerstvé, chlazené a mražené, pralinky, přísady do zmrzlin, pudinky, rajčatová omáčka, ravioli, rohlíky, rýže a výrobky z rýže, rýžové koláčky, obložené/plněné sendviče, čerstvé, chlazené, mražené, suchary, sušenky, biskvity, šerbet, přípravky na ztužení šlehačky, špagety, šťávy s výjimkou dressinků, těsta, těstoviny, vlasové nudle, vločky, zákusky, zálivky na ochucení, zmrzlina, zmrzlinové

pooháry, žele ovocné, žemle, knedlíky, sojová mouka; (31) zelenina čerstvá, ovoce čerstvé; (32) piva všeho druhu, vody minerální a šumivé a jiné nealkoholické nápoje, sirupy a jiné přípravky k přípravě nápojů, ovocné šťávy a nápoje z ovocných šťáv; (39) automobilová doprava, pronájem automobilů, pronájem nákladních vozidel; (42) restaurace, restaurace samoobslužné, restaurace podávající pokrmy přes ulici, výroba lahůdek, služby poskytované v restauracích a jiných zařízeních podávající pokrmy a nápoje připravené ke konzumaci, jakož i při prodeji (nabízení) pokrmových specialit.

(511) 5, 16, 20, 29, 30, 31, 32, 39, 42  
(210) O-167356

(111) 271476  
(220) 04.04.2001  
(151) 29.03.2005  
(540)

**Activit**

- (730) **PHARMATON AG**, Hochbergerstr. 60B, 4057 Basel, CH  
(740) KOREJZOVA LEGAL v.o.s., JUDr. Petra Sauvage de Brantes, advokátka, Korunní 810/104, Praha 10, Vinohrady, 10100  
(510) (5) výrobky farmaceutické a parafarmaceutické, s výjimkou bylin na kouření pro lékařské účely.  
(511) 5  
(210) O-166156

(111) 279937  
(220) 07.06.2001  
(151) 19.04.2006  
(540)

- (730) **CPS Technology Holdings LLC**, 250 Vesey Street, 15th Floor, New York, New York 10281, NY, US  
(510) (9) baterie, nabíjecí zařízení pro baterie, a jejich části a příslušenství.  
(511) 9  
(210) O-168227

(111) 279938  
(220) 07.06.2001  
(151) 19.04.2006  
(540)

- (730) **CPS Technology Holdings LLC**, 250 Vesey Street, 15th Floor, New York, New York 10281, NY, US  
(510) (9) baterie, nabíjecí zařízení pro baterie, a jejich části a příslušenství.  
(511) 9  
(210) O-168228

(111) **287430**  
(220) 15.01.2002  
(151) 19.02.2007  
(540)



- (730) **DOMINANT GENETIKA s.r.o.**, č.p. 119, Voleč, 53341, CZ  
(740) JUDr. Tomáš Dobřichovský Ph.D., advokát, Opletalova 1015/55, Praha 1, Nové Město, 11000
- (510) (29) drůbež potravinářská neživá, nezpracovaná i zpracovaná, například chlazená, zmrazená, zauzená a konzervovaná, potravinářské výrobky z drůbeže a hospodářských zvířat, zejména uzeniny a uzenářské výrobky, vejce čerstvá i zpracovaná, například sušená; (31) živá drůbež a hospodářská zvířata, zejména chovná a šlechtěná, vejce na líhnutí drůbeže, krmiva a krmné přísady pro zvířata, včetně jejich směsí, proteiny pro živočišnou spotřebu (krmivo); (35) zprostředkovatelská a poradenská obchodní činnost v oboru chovné a šlechtěné drůbeže a hospodářských zvířat, reklamní a propagační činnost v daných oborech, organizování a zabezpečování propagačních a/nebo komerčních výstav, propagačních a reklamních akcí, reklamních přehlídek a veletrhů pro reklamní účely, distribuce zboží k reklamním účelům, direct management, marketing; (42) výzkum a vývoj v oborech rozmnožování a šlechtění drůbeže a hospodářských zvířat, odborná informační, konzultační, poradenská a posudková činnost v daných oborech; (44) chov, rozmnožování a šlechtění drůbeže a hospodářských zvířat, poradenská činnost v daných oborech.
- (511) 29, 31, 35, 42, 44  
(210) O-175572

(111) **287431**  
(220) 15.01.2002  
(151) 19.02.2007  
(540)



- (730) **DOMINANT GENETIKA s.r.o.**, č.p. 119, Voleč, 53341, CZ  
(740) JUDr. Tomáš Dobřichovský Ph.D., advokát, Opletalova 1015/55, Praha 1, Nové Město, 11000
- (510) (29) drůbež potravinářská neživá, nezpracovaná i zpracovaná, například chlazená, zmrazená, zauzená a konzervovaná, potravinářské výrobky z drůbeže a hospodářských zvířat, zejména uzeniny a uzenářské výrobky, vejce čerstvá i zpracovaná, například sušená; (31) živá drůbež a hospodářská zvířata, zejména chovná a šlechtěná, vejce na líhnutí drůbeže, krmiva a krmné přísady pro zvířata, včetně jejich směsí, proteiny pro živočišnou spotřebu (krmivo); (35) zprostředkovatelská a poradenská obchodní činnost v oboru chovné a šlechtěné drůbeže a hospodářských zvířat, reklamní a propagační činnost v daných oborech, organizování a zabezpečování propagačních a/nebo komerčních výstav, propagačních a reklamních akcí, reklamních přehlídek a veletrhů pro reklamní účely, distribuce zboží k reklamním účelům, direct management, marketing; (42) výzkum a vývoj v oborech rozmnožování a šlechtění drůbeže a hospodářských zvířat, odborná informační, konzultační, poradenská a posudková činnost v daných oborech; (44) chov, rozmnožování a šlechtění drůbeže a hospodářských zvířat, poradenská činnost v daných oborech.

(511) 29, 31, 35, 42, 44  
(210) O-175573

(111) **287432**  
(220) 15.01.2002  
(151) 19.02.2007  
(540)

## DOMINANT

- (730) **DOMINANT GENETIKA s.r.o.**, č.p. 119, Voleč, 53341, CZ  
(740) JUDr. Tomáš Dobřichovský Ph.D., advokát, Opletalova 1015/55, Praha 1, Nové Město, 11000
- (510) (29) drůbež potravinářská neživá, nezpracovaná i zpracovaná, například chlazená, zmrazená, zauzená a konzervovaná, potravinářské výrobky z drůbeže a hospodářských zvířat, zejména uzeniny a uzenářské výrobky, vejce čerstvá i zpracovaná, například sušená; (31) živá drůbež a hospodářská zvířata, zejména chovná a šlechtěná, vejce na líhnutí drůbeže, krmiva a krmné přísady pro zvířata, včetně jejich směsí, proteiny pro živočišnou spotřebu (krmivo); (35) zprostředkovatelská a poradenská obchodní činnost v oboru chovné a šlechtěné drůbeže a hospodářských zvířat, reklamní a propagační činnost v daných oborech, organizování a zabezpečování propagačních a/nebo komerčních výstav, propagačních a reklamních akcí, reklamních přehlídek a veletrhů pro reklamní účely, distribuce zboží k reklamním účelům, direct management, marketing; (42) výzkum a vývoj v oborech rozmnožování a šlechtění drůbeže a hospodářských zvířat, odborná informační, konzultační, poradenská a posudková činnost v daných oborech; (44) chov, rozmnožování a šlechtění drůbeže a hospodářských zvířat, poradenská činnost v daných oborech.
- (511) 29, 31, 35, 42, 44  
(210) O-175574

(111) **289895**  
(220) 20.03.2001  
(151) 07.05.2007  
(540)

## COMPUTERWORLD

- (730) **International Data Group, Inc.**, 140 Kendrick Street, Building B, Needham, 02494, MA, US  
(740) Mgr. Jana Šuranová Traplová, advokátka, Přístavní 531/24, Praha 7, Holešovice, 17000
- (510) (35) sjednávání a pořádání show s udělením obchodních ocenění, obchodních show, obchodních výstav, obchodních předváděcích akcí, zajišťování komplexních marketingových služeb, konkrétně sestávajících z reklamních služeb, rozesílání zásilek dle databáze zákazníků pro marketingové účely, obchodní konzultace, obchodní poradenství, obchodní informační služby a obchodní průzkum, reklamní a propagační služby, obchodní konzultace, obchodní poradenství, obchodní informační služby a obchodní průzkum; (41) výuka a školení v oblasti počítačů, počítačového software, služeb on-line, vyspělé technologie, komunikace, informační technologie a informačních služeb, sjednávání a pořádání show, výstav, předváděcích akcí, seminářů, konferencí, diskusních skupin a přednášek, vše za účelem výuky a předávání informací a vše z oblasti počítačů, počítačového software, služeb on-line, vyspělé technologie, komunikační a informační technologie a informačních služeb, publikační služby, výuka a kurzy zajišťované přes webové stránky v oblasti počítačů, počítačového software, služeb on-line, vyspělé technologie a informační technologie, reklamních a propagačních služeb, výuka a kurzy zajišťované přes webové stránky v oblasti počítačů, počítačového software, služeb on-line, vyspělé technologie a informační technologie, on-line publikování, zejména on-line publikování časopisů, informačních bulletinů, novin a knih týkajících se počítačů, počítačového software, služeb on-line, vyspělé technologie a informační technologie, sjednávání a pořádání obchodních seminářů a konferencí, týkajících se oblasti počítačů, počítačového software, služeb on-line, vyspělé technologie, komunikační a informační technologie a informačních služeb; (42) technická podpora a pomoc zajišťovaná přes webové stránky a týkající se oblasti počítačů, počítačového software, služeb on-line, vyspělé technologie, komunikační a informační technologie, průzkum a konzultační služby v oblasti počítačů, počítačového software, služeb on-line, vyspělé technologie a informační technologie, on-line vedení databází, informační služby poskytované přes webové stránky a týkající se oblasti počítačů, počítačového software, služeb on-line, vyspělé technologie a informační technologie.
- (511) 35, 41, 42  
(210) O-432874

(111) **290247**  
(220) 05.02.2002  
(151) 21.05.2007  
(540)



- (730) **DOMINANT GENETIKA s.r.o.**, č.p. 119, Voleč, 53341, CZ  
(740) JUDr. Tomáš Dobříchovský Ph.D., advokát, Opletalova 1015/55, Praha 1, Nové Město, 11000  
(510) (29) drůbež potravinářská neživá, nezpracovaná i zpracovaná, například zmrazená, chlazená, dělená, zauzená a konzervovaná - potravinářské výrobky z drůbeže a hospodářských zvířat, zejména uzeniny a uzenářské výrobky, vejce čerstvá i zpracovaná, například sušená; (31) živá drůbež a hospodářská zvířata, zejména chovná a šlechtěná, vejce na líhnutí drůbeže, krmiva a krmné přísady pro zvířata, včetně jejich směsí, proteiny pro živočišnou spotřebu; (35) zprostředkovatelská a poradenská obchodní činnost v oboru chovu chovné a šlechtěné drůbeže a hospodářských zvířat a potravinářských výrobků z nich, reklamní a propagační činnost v daných oborech, organizování a zabezpečování propagačních a/nebo komerčních výstav, propagačních a reklamních akcí, přehlídek a veletrhů, distribuce zboží k reklamním účelům, direct management, marketing; (42) výzkum a vývoj v oborech rozmnožování a šlechtění drůbeže a hospodářských zvířat, odborná informační, konzultační, poradenská a posudková činnost v daných oborech, zpracování odborných počítačových programů; (44) chov, rozmnožování a šlechtění drůbeže a hospodářských zvířat.  
(511) 29, 31, 35, 42, 44  
(210) O-176395

(111) **317407**  
(220) 06.10.2010  
(151) 30.03.2011  
(540)



- (730) **Málková Iva PhDr.**, Poljanovova 3158, Praha 4, 14300, CZ  
(740) Ing. Jaroslav Novotný, Římská 2135/45, Praha 2, 12000  
(510) (9) nosiče zvukových nahrávek, audio a videopásky nahrané; (16) brožury, časopisy, kalendáře, knihy, manuály (tiskoviny); (35) obchodní reklama, propagace, vydávání reklamních a propagačních textů; (39) organizování cest; (41) organizování kurzů snižování nadváhy, organizování redukčně kondičních pobytů, organizování cvičení, organizování školení, organizování seminářů a konferencí, kluby zdraví, korespondenční kurzy, vydávání knih a brožur, vydávání audio, videokazet, CD disků; (43) zprostředkování ubytování; (44) odborné poradenství v oblasti výživy a zdravého životního stylu.  
(511) 9, 16, 35, 39, 41, 43, 44  
(210) O-479959

(111) **319762**  
(220) 06.04.2011  
(151) 03.08.2011  
(540)



- (730) **AGROLEX, s.r.o.**, Ploskoviccká 959/19, Praha 8, Dolní Chabry, 18400, CZ  
(740) JUDr. Milada Špaňhelová, advokát, Žižkova 1200, Řevnice, 25230  
(510) (39) obstarávání přepravy zahraničních návštěvníků i tuzemských zákazníků a jejich zavazadel, prodej a rezervace jízdenek, místenek a jiných cenin pro železniční, automobilové, letecké, lodní cesty v České republice i v zahraničí, prodej a rezervace lůžkových poukázek pro mezinárodní a místní přepravu, organizování i zprostředkování zájezdů a cest dopravními prostředky, zprostředkování přepravy turistů a jejich zavazadel, zajišťování i zprostředkování autobusové a automobilové dopravy, poskytování informací ohledně cest a autobusové, železniční, letecké a lodní dopravy, zprostředkování doprovázení turistů, organizování a zprostředkování výletů, zprostředkování turistických prohlídek, okružních plaveb, obstarávání ostatních služeb v oblasti dopravy souvisejících s cestováním, zajišťování rekreačních pobytů v ČR i v zahraničí v oblasti přepravy turistů, zprostředkování a poskytování pronájmu automobilů a autobusů, zprostředkování pronájmu lodí, autobusů, automobilů, zprostředkování víz, obstarávání poukázek (voucherů) na služby zařazené ve třídě 39; (41) organizování prohlídek muzeí, kulturních sbírek, knihoven, zámků, hradů a kulturních útavů, návštěv divadel, koncertů, kin, všech kulturních, zábavných a sportovních podniků, organizování konferencí, kongresů, symposií, seminářů, předprodej vstupenek na kulturní a sportovní akce, obstarávání tlumočnicků a překladatelů, organizování výstav a veletrhů ke kulturním účelům; (43) služby cestovní kanceláře, zejména obstarávání poukázek (voucherů) na služby zařazené ve třídě 43, obstarávání poukázek na stravování, zajišťování ubytování a stravování, poskytování hotelových služeb, poskytování přechodného ubytování, rezervace ubytování v hotelích, penzionech a jiných ubytovacích zařízeních v ČR i v zahraničí, obstarávání ostatních služeb v oblasti ubytování a stravování souvisejících s cestováním, zajišťování rekreačních pobytů v ČR a v zahraničí v oblasti ubytování a stravování turistů.  
(511) 39, 41, 43  
(210) O-484690

(111) **319851**  
(220) 11.03.2011  
(151) 10.08.2011  
(540)

## EKODYN

- (730) **EKOSTAR spol. s r.o.**, Mezi rolemi 54/10, Praha 5 - Jinonice, 15800, CZ  
(510) (17) guma jako surovina, guma jako polotovár, gumový granulát, výrobky z gumy zařazené v této třídě jako například kroužky, podložky, zátky, zarážky, antivibrační desky, jiné tlumicí a těsnicí elementy, materiály z gumy na podkládání, výplňové materiály z gumy, gumové hadice a hadicové spojky, těsnicí a izolační materiály obsažené v této třídě; (19) střešní krytiny nekovové, dlažby z recyklované, pojené, barvené nebo nebarvené pryžové drtě opatřené povrchovou úpravou (flokováním) a/nebo bez úpravy povrchu, jiné dlažební materiály nekovové, obkladové materiály nekovové, okapní žlaby a izolační svody nekovové, trubky nekovové, gumové výrobky pro stavební účely, vše zařazené v této třídě; (27) podlahové krytiny nekovové, rohože z recyklované, pojené, barvené nebo nebarvené pryžové drtě opatřené povrchovou úpravou (například flokováním) a/nebo bez úpravy povrchu, nekovové, zejména pryžové podlahové lišty.  
(511) 17, 19, 27  
(210) O-483966

(111) **320225**  
(220) 22.03.2011  
(151) 24.08.2011  
(540)

## PLACLA

(730) **Wobsah s.r.o.**, Kaprova 42/14, Praha 1, Staré Město, 11000, CZ  
(510) (35) aktualizování reklamních materiálů, analýzy nákladů, marketingové studie, služby a poradenství v obchodní činnosti, obchodní nebo podnikatelské informace, obchodní reklama pro třetí osoby, systematizace informací do počítačových databází, pomoc při řízení obchodní činnosti, odborné obchodní poradenství, pronájem reklamní doby v komunikačních médiích, pronájem reklamních ploch, obstarávání předplatného pro třetí osoby, příprava inzertních sloupků, reklama, reklama on-line v počítačové síti, reklamní agentury, vydávání, zveřejňování, oznámení, vyhlášení a publikování reklamních textů.  
(511) 35  
(210) O-483984

(111) **320237**  
(220) 15.03.2011  
(151) 24.08.2011  
(540)



## KAFKA CHOCOLATES

(730) **Riehle Friedemann**, Kořenského 11, Praha 5, 15000, CZ  
(740) Mgr. Ondřej Čálek, patentový zástupce, Nad Palatou 2657/12, Praha 5, Smíchov, 15000  
(510) (16) papír, lepenka a výrobky z těchto materiálů, tiskárenské výrobky, papírové a plastické obaly, etikety, tašky, zejména pro výrobky ve třídě 30; (30) výrobky z obilovin, cukru, kakaa, čokolády, zejména oplatky, vafle, sušenky, cukrovinky a další sladkosti; (35) propagační činnost, reklama, pomoc při řízení obchodní činnosti, obchodní administrativa v souvislosti s výrobky ve třídách 16 a 30.  
(511) 16, 30, 35  
(210) O-484075

(111) **320259**  
(220) 22.03.2011  
(151) 24.08.2011  
(540)



(730) **Šlechtitelská stanice vinařská Velké Pavlovice, a.s.**, Pod Břehy 565/54, Velké Pavlovice, 69106, CZ  
(740) RETROPATENT s.r.o., Dobiášova 1246/29, Liberec, Liberec VI-Rochlice, 46006  
(510) (16) tiskoviny, reklamní, propagační a informační materiály, etikety, obaly papírové a z plastů jinde neuvedené, obaly a tašky z papíru a plastů; (33) alkoholické nápoje, vína všeho druhu; (41) výchova, školení (formace), zábava, sportovní a kulturní aktivity, výstavy - organizování kulturních výstav a výstav s vinařskou tematikou.  
(511) 16, 33, 41  
(210) O-484258

(111) **320266**  
(220) 28.03.2011  
(151) 24.08.2011  
(540)



(591) Barevná  
(730) **hometherapy s.r.o.**, U Zeměpisného ústavu 508/12, Praha 6, 16000, CZ  
(740) Mgr. Jan Šturm, LL.M., advokát, U Zeměpisného ústavu 12, Praha 6 - Bubeneč, 16000  
(510) (41) cvičení jógy, pilates, fitness; (44) fyzioterapie, zdravotní péče, lékařské služby, ošetrovatelské služby, ergoterapie, logopedie, ergonomické poradenství.  
(511) 41, 44  
(210) O-484382

(111) **320268**  
(220) 28.03.2011  
(151) 24.08.2011  
(540)



(730) **TENEO 3000 s.r.o.**, Hlavní 986, Smržovka, 46851, CZ  
(740) RETROPATENT s.r.o., Dobiášova 1246/29, Liberec, Liberec VI-Rochlice, 46006  
(510) (6) obecné kovy a jejich slitiny (surové nebo jako polotovary), kovové stavební materiály, kovové kabely a dráty neelektrické, kovové potřeby zámečnické a klempířské, čepy, čepy kovové, bílé kovy, hliníkové dráty, hmoždinky (kovové), kolíky (kovové), matice šroubové kovové, mazací čepy, svěrky kovové, vložky kovové, konektory kovové, obráběné díly z oceli a neželezných kovů, kovové výrobky neuvedené v jiných třídách; (9) konektory elektrické, spojky a svorky elektrické, konektory akustické, svorky, spojky a konektory všeho druhu spadající do třídy 9; (37) opravy, instalační služby.  
(511) 6, 9, 37  
(210) O-484390

(111) **320285**  
(220) 08.04.2011  
(151) 24.08.2011  
(526) PIVO

(540)



(591) Barevná  
(730) **Woodmin, s.r.o.**, Národních hrdinů 3, Praha 9, Dolní Počernice, 19012, CZ  
(740) Mgr. Jitka Vejražková, patentový zástupce, Pod Harfou 938/58, Praha 9, Vysočany, 19000  
(510) (16) pivní etikety, nálepky, samolepky, obtisky, plakáty, kalendáře, pohlednice, papírové tašky; (32) piva.  
(511) 16, 32  
(210) O-484770

(111) **320651**  
(220) 06.04.2011  
(151) 14.09.2011  
(540)



(591) Barevná  
(730) **VISITECH a.s.**, Košinoва 655/59, Brno - Královo Pole, 61200, CZ  
(740) Mgr. Kateřina Vaňková patentový zástupce, Nerudova 1095/24, Kuřim, 66434  
(510) (9) přístroje pro měření, signalizaci, kontrolu, regulaci a záchranu, elektrické přístroje monitorovací, indikátory (elektrické hlásiče), detektory kouře (požární hlásiče), blikáče (světelná signalizace), elektrická (zvuková) poplašná a výstražná zařízení, elektronické karty, zabezpečovací zařízení proti krádeži, bezpečnostní systémy a zařízení, telekomunikační systémy a zařízení, elektrické a elektronické signalizační a zabezpečovací systémy, docházkové systémy (zařízení pro evidenci docházky), zařízení ke zpracování dat, počítače, periferní zařízení počítačů, nahraný počítačový software, servery, síťové operační systémy, datové sítě a zařízení, přístroje a zařízení pro záznam a reprodukci zvuku a obrazu, slaboproudé rozvody do 1000 V; (16) projektová dokumentace a databázové produkty v papírové formě, tiskoviny z oblasti telekomunikačních a ostatních slaboproudých technologií; (35) marketingové studie, dodavatelské služby pro třetí osoby (nákup výrobků a služeb pro jiné podniky), obchodní nebo podnikatelské informace, automatizované zpracování dat, překlad informací do počítačových databází; (37) instalace, údržba a opravy počítačového vybavení včetně periferních zařízení, instalace síťových technologií, instalace, údržba a opravy monitorovacích a zabezpečovacích systémů, stavebnictví, opravy, instalační služby v rámci této třídy; (38) služby zabezpečující audiovizuální komunikaci prostřednictvím telekomunikačních sítí, počítačová komunikace, poskytování telekomunikačních připojení ke globální počítačové síti, elektronická pošta, pronájem zařízení pro přenos informací, informace o telekomunikacích; (41) nakladatelská a vydavatelská činnost, elektronické publikování, pořádání kurzů, školení a seminářů, zveřejňování textů kromě reklamních; (42) projekty (studie), projektová činnost v oblasti komunikační infrastruktury, informačních technologií a telekomunikačních technologií,

projektová činnost v oblasti ostatních slaboproudých technologií jako např. elektrické požární signalizace, zabezpečovací signalizace, docházkových systémů apod., instalace a servis systémů využívajících automatizovaného zpracování dat v rámci této třídy, tvorba software, instalace počítačových programů v rámci této třídy, poradenská a konzultační činnost v uvedených oblastech této třídy, zprostředkovatelská činnost v uvedených oblastech této třídy.

(511) 9, 16, 35, 37, 38, 41, 42  
(210) O-484666

(111) **320660**  
(220) 11.04.2011  
(151) 14.09.2011  
(540)

## UDÁLOSTI DNES

(730) **ČESKÁ TELEVIZE**, Na hřebenech II 1132/4, Praha 4, Podolí, 14700, CZ  
(510) (9) antény, audiovizuální zařízení pro výuku, automaty hudební, hrací skříně uváděné do chodu vhozením mince, automaty prodejní, nástroje na určování azimutu, barometry, brýle, pouzdra na brýle, brýle sluneční, brýle proti slunci, brýlové řetízky, buzoly, směrové kompas, clony na oči, čističe nosičů zvukových záznamů, čočky kontaktní, čočky optické, čtecí zařízení v televizi, dalekohledy, diapozitivy, promítací přístroje na diapozitivy, diktafony, magnetické disky, kompaktní disky (audio-video), gramofonové desky, gramofonové jehly, disky optické, DVD přehrávače, elektronická pera (vizuální zobrazovací jednotky), elektronické oznamovací tabule, elektronické publikace (s možností stažení), epidiascopy, filmové kamery, exponované filmy, stříhací zařízení na filmy, kreslené filmy, fotoaparáty, hologramy, jezdecké přilby, kalkulačky, kalkulačky kapesní, exponované kinofilmy, klávesnice počítačové, krokoměry, magnetická média, magnetické disky, magnetické nosiče dat, magnetické pásky, magnetofony, magnety, magnety dekorativní, mincové mechanismy pro televizory, monitory, mikrofony, nosiče dat magnetické, nosiče dat optické, nosiče zvukových nahrávek, nosiče zvukových záznamů, ochranné brýle pro sport, ochranné helmy pro sport, obrazovky, optické disky kompaktní CD ROM, plátna promítací, plovací kruhy, plovací pásy, plovací vesty, počítače, programy pro počítačové hry, počítačové tiskárny, podložky pod myš, potápěčské masky, potápěčské oděvy, potápěčské rukavice, pravítka (měřicí přístroje), pravítka logaritmická, přehrávače kompaktních disků, přilby ochranné, přístroje pro reprodukci zvuku, rádia, signalizační píšťalky, sluchátka, snímáče obrazu, skenery (zpracování dat), špunty do uší, tampóny do uší pro potápěče, televizní přístroje, trojúhelníky výstražné pro vozidla, videokamery, videokazety, videopásky, vyučovací stroje, zápisník elektronický, závaží, elektrické žehličky; (16) alba, atlasy, pouzdra s barvami (školní pomůcky), blahopřání, blahopřání hudební, bloky (papírové výrobky), brožury, papírové bryndáčky, časopisy, časopisy – komiksy, čínská tuš, desky (papírové výrobky), psací desky s klipsem na přidržování papíru, desky na dokumenty (šanon, pořadače), dopisní papír, držáky na psací potřeby, figurky (sošky) z papírové hmoty, fólie hliníková na balení potravin, fotografie, stojany na fotografie, zemské glóbusy, grafické reprodukce, grafiky, gumy na mazání, hlína modelovací, houbičky navlhčovací (kancelářské potřeby), hroty psacích per, chrániče prstů (kancelářské potřeby), inkoust v tyčince, inkousty, kalamáře, kalendáře, kalendáře trhací, kalhotky plenkové z papíru nebo buničiny, kancelářské potřeby, kromě nábytku, kancelářské sponky, papírové kapesníky, výrobky z kartónu, spadající do této třídy, karty, katalogy, kelímky papírové na mléčné výrobky, krabice na klobouky z lepenky, knihy, záložky do knih, knížky brožované, knižní zarážky, vzory na kopírování, papírové komouty, krabice lepenkové nebo papírové, kruzítka, křída na psaní, laminovačky (- na dokumenty) pro použití v kanceláři, výrobky z lepenky spadající do této třídy, malířská plátna, malířské stojany, malířské štetce, štetce, štetce, štetce na psaní, mapy, zeměpisné mapy, mašle papírové, materiály na pečetení, pomůcky na mazání, sáčky pro mikrovlnné trouby, misky na vodové barvy, materiály na modelování, nálepky (lepicí pásky) pro kancelářské použití

nebo pro domácnost, napínáčky, násadky na pera, noviny, nože na papír, obálky, obaly (papírníkové výrobky), obaly na spisy, obtisky, ocelová pera, opěradla na ruce pro malíře, ořezávací strojky na tužky, ořezávátka na tužky, oznámení rodinných událostí (papírníkové výrobky), palety pro malíře, papír, dopisní papír, papír kopírovací (pauzovací), pergamenový papír, papír sací, svítící papír, toaletní papír, papír voskováný, papír Xuan, papírenské výrobky spadající do této třídy, papírová prostírání, papírové ubrusy, papírové podložky pod sklenice, podložky pod pивní sklenice, papírové ubrusky, pastelky, pouzdra na pasy, pečete, penály, pera (kancelářské potřeby), pera plnicí, periodika, plakáty, plány, psací podložky, pomůcky učební, kromě přístrojů, pohlednice, poštovní známky, potřeby na psaní, poutače z papíru nebo lepenky, pouzdra na doklady, pouzdra na pera, pouzdra s psacími potřebami, papírové praporečky, pravítka, prospekty, příručky, psací podložky, psací soupravy (sada psacích potřeb), publikace, papírové pytlíky jako obaly, razítka, razítka datovací, pouzdra na razítka, razítkovací podušky, ročenky, papírové ručníky, rýsovací nástroje, samolepky, samolepky pro domácnost a pro kancelářské potřeby, sešity, sešivačky, skicáky, stírátko na tabule, školní potřeby, tabule školní, těžítka, tikety, tiskopisy, tiskové typy, tiskoviny, tužky, tuhy do tužek, držátka na tužky, patentní tužky, uhly na kreslení, zápisníky, zpěvníky; (35) inzerce poštou, licence na výrobky a služby ostatních (komerční správa), nábor zaměstnanců, pomoc při řízení obchodní činnosti, obchodní nebo podnikatelské informace, obchodní nebo podnikatelský průzkum, organizování výstav (komerčních nebo reklamních), personální poradenství, pořádání veletrhů pro obchodní a reklamní účely, průzkum trhu, průzkum veřejného mínění, zajišťování předplatného telekomunikačních služeb pro ostatní, předvádění zboží, příprava inzertních sloupků, reklama (propagace), reklama on-line v počítačové síti, aktualizování reklamních materiálů, pronájem reklamních materiálů, zaslání reklamních materiálů zákazníkům, rozšiřování reklamních nebo inzertních materiálů, sekretářské služby, služby v oblasti grafické úpravy pro reklamní účely, styky s veřejností, vydávání reklamních nebo náborových propagačních a inzertních textů, televizní reklama, obchodní vedení uměleckých agentur, zajišťování novinového předplatného (pro předplatitele); (38) elektronická pošta, služby elektronických nástěnek (telekomunikační služby), informační kanceláře, vysílání kabelové televize, služby dálkových konferencí, počítačová komunikace, posílání zpráv, poskytování internetových diskusních fór, pronájem přístrojů pro přenos zpráv, pronájem přístupového času ke globálním počítačovým sítím, pronájem zařízení pro přenos informací, přenášení pomocí satelitních družic, přenos zpráv a obrazových informací pomocí počítače, půjčování telekomunikačních zařízení, telekonference (služby dálkových konferencí), teleshoppingové služby (poskytování televizních kanálů pro teleshoppingové služby), televizní vysílání, telexové služby, výzvy (služby poskytované rádiem, telefonem nebo jinými elektronickými komunikačními prostředky), zaslání zpráv; (41) dabing, pronájem dekorací, služby v oblasti digitálního zpracování obrazu, elektronické publikování (DTP), služby v oblasti estrád, filmová studia, filmová tvorba, filmové projekce, pronájem filmových promítaček a jejich příslušenství, půjčování filmů, fotografování, informace o možnostech zábavy, informace o výchově a vzdělávání, poskytování služeb v oblasti karaoke (hudební doprovod písní dle výběru zpěváka), výchovně zábavné klubové služby, kluby zdraví (služby), knihovny (půjčování knih), vydávání knih, koncertní síně, sály, organizování a vedení konference, organizování a vedení kongresu, korespondenční kurzy, provozování muzea, služby nahrávacího studia, nahrávání videopásek, obrazové zpravodajství, organizování kulturních nebo vzdělávacích výstav, organizování plesů, organizování vzdělávacích nebo zábavných soutěží, zábavné parky, plánování a organizování večírků, pořádání soutěží krásy, pronájem audio nahrávek, pronájem dekorací, pronájem kinematografických filmů, pronájem osvětlovacích zařízení pro divadla nebo televizní studia, provozování her on-line (z počítačové sítě), předprodej vstupenek, výroba divadelních nebo jiných představení, půjčování filmů, psaní scénářů, reportérské služby, školení, vyučování, výroba rozhlasových a televizních programů, televizní zábava, výuka, vzdělávací informace, organizování živých vystoupení.

(511) 9, 16, 35, 38, 41  
(210) O-484837

(111) **320727**  
(220) 17.03.2011  
(151) 21.09.2011  
(540)



(730) **Polanský Roman**, Miltnerova 2647, Písek, 39701, CZ  
(740) PatentCentrum Sedlák & Partners s.r.o., Okružní 2824, České Budějovice, České Budějovice 3, 37001  
(510) (16) papírenské výrobky z papíru, lepenky nebo kartónu zahrnuté v této třídě, papírové ubrusy, papírové ubrusky, papírové krabice na dorty, tiskoviny, fotografie; (30) dorty, zákusky a jiné cukrářské výrobky, práškové směsi pro pečení dortů a jemného pečiva, cukrovinky, jemné pečivo, pečivo, čokoláda a výrobky z čokolády, cukrářské krémy a jiné cukrářské polotovary, posypy na dorty, polevy na dorty; (35) zprostředkování prodeje s výrobky uvedenými ve třídě 30.  
(511) 16, 30, 35  
(210) O-484152

(111) **320829**  
(220) 09.03.2011  
(151) 27.09.2011  
(540)



(591) Barevná  
(730) **ELEKTROWIN a.s.**, Michelská 300/60, Praha 4, 14000, CZ  
(510) (40) ekologická recyklace starých domácích spotřebičů.  
(511) 40  
(210) O-483892

(111) **320852**  
(220) 23.03.2011  
(151) 27.09.2011  
(540)

**INGAT**

(730) **INGAT inženýrské činnosti, s.r.o.**, Výstavní 2224/8, Ostrava - Mariánské Hory, 70900, CZ  
(740) Ing. Pavel Nádvorník s.r.o., Klínová 620/1, Ostrava, Hulváky, 70900  
(510) (35) pomoc při řízení obchodní činnosti, obchodní management a podnikové poradenství, odborné obchodní poradenství, obchodní nebo podnikatelské informace, obchodní nebo podnikatelský průzkum, průzkum trhu, marketingové studie, kopírování nebo rozmnožování (reprodukce) dokumentů, dokladů apod., efektivnost provozu a racionalizace práce, hospodářské (ekonomické) prognózy, překlad informací do počítačové databáze, systematizace informací do počítačové databáze, předvádění zboží, statistické informace, reklama (propagace), reklama (on-line) na počítačové komunikační síti, on-line inzerce, vyhledávání informací v počítačových souborech, pronájem reklamního času ve všech komunikačních médiích, zhotovování kopií počítačových programů, poskytování obchodních informací a služeb pomocí Internetu, komerční využití Internetu v oblastech komerčních internetových médií a vyhledávacích služeb, psaní dopisů (vyřizování a korespondence), výstavy komerční a reklamní (organizování), pořádání veletrhů pro obchodní a reklamní účely, venkovní reklama, prezentace výrobků v komunikačních

médiích pro účely maloobchodu, styky s veřejností, inzerce, on-line inzerce, zajišťování prezentací na server, dodavatelské služby pro třetí osoby (nákup výrobků a služeb pro jiné podniky), optimalizace a provádění obchodních operací, poskytování obchodních informací a obchodních služeb pomocí Internetu, prezentace uživatelů na stránkách Word Wilde Web v počítačové síti Internet, zprostředkovatelská činnost s výše uvedenými službami ve třídě 35; (37) výstavba vodovodních děl - vodojemy, čistírny odpadních vod, kanalizace, vodovodní přívaděče, hráze a jezy, čištění vodárenských zařízení, jejich opravy a údržba, plynofikace obcí, výstavba skládek odpadů, úprava vodovodních toků, výstavba podzemních inženýrských sítí, ražba štol, výroba betonových směsí, bednicí práce, průmyslové stavby všeho druhu, odborné poradenství v oblasti stavebnictví, stavitelství, zednické služby, stavební dozor, stavební informace, zprostředkování služeb v oboru stavitelství, pronájem stavebních strojů a zařízení, izolace staveb, utěšňování (tmelení) budov, informace o opravách, pokrývačské služby, povrchové čištění budov (fasád, vnějších ploch), montáže lešení, demolice budov; (42) design průmyslový, geodézie, geologické expertizy, geologický průzkum, geologický výzkum, inženýrské práce (expertizy), kontrola kvality, technické kreslení, počítačové programování, počítačové systémové analýzy, tvorba software, obnova počítačových dat, instalace počítačových programů, převod a konverze počítačových programů a údajů (kromě fyzické konverze), převod a konverze údajů a dokumentů z fyzických médií na elektronická média, programování internetových databázových systémů a internetových aplikací, konstrukce WWW prezentací a řešení WWW serverů, aktualizace počítačových programů, grafická digitální tvorba obrazů na výstupních zařízeních, pronájem počítačů, vytváření a udržování počítačových stránek (Web) pro zákazníky, hostování na počítačových stránkách (Web), pronájem času na přístup do počítačových databází, pronájem počítačového software, údržba počítačových programů, podmořský výzkum, technický průzkum, odborné poradenství v oblasti počítačového hardware, odborné poradenství architektonické, odborné poradenství v oblasti inženýrství, stavební projekce (zejména vodní hospodářství), projektová činnost, studie technických projektů, technický průzkum, zpracování odborných studií a posudků zejména v oblasti vodního hospodářství a ekologie, poradenství o ochraně životního prostředí, ekologie, posudky a odborné studie v oblasti životního prostředí, chemický rozbor vody, zeměměřičství.

(511) 35, 37, 42  
(210) O-484296

(111) **321009**  
(220) 25.03.2011  
(151) 05.10.2011  
(540)



(591) Barevná  
(730) **Greenride s.r.o. v likvidaci**, Malická 1576/11, Plzeň, Severní Předměstí, 30100, CZ  
(740) JUDr. Tomáš Tesař, Ph.D., Malická 11, Plzeň, 30100  
(510) (29) maso, uzeniny, klobásy, salámy, párky, masové extrakty, polévky, vepřové maso, vnitřnosti, droby, dršťky, výtažky masové, nasolené potraviny, drůbež (neživá), hranolky (bramborové), játra, játrová paštika, jelito, krvavá tlačenka, jogurt, konzervy masové, konzervy rybí, konzervy zeleninové, krokety, margarín, marmeláda, máslo, mléčné nápoje (s vysokým obsahem mléka), mléčné výrobky, mléko, mražené ovoce, nakládaná zelenina, nakládané okurky, kandované ovoce, ovoce (kompoty), konzervované ovoce, ovocné saláty, paštika játrová, rybí plátky (filé), konzervované ryby, potravinářské výrobky z ryb, solené ryby, ryby, s výjimkou živých, smetana, smetana, sójové mléko (náhražka mléka), sušená vejce, sýry, šlehačka, šunka, tofu, tvaroh, vejce, vepřové sádlo, zelenina konzervovaná, sušená a vařená, zelenina v pikantním nálevu, zeleninové polévky, zeleninové saláty, zvěřina, konzervované žampiony, žlutek; (43) restaurace, zásobování; (44) chov zvířat.

(511) 29, 43, 44  
(210) O-484358

(111) **321028**  
(220) 26.04.2011  
(151) 05.10.2011  
(540)



(730) **Rozehnal Petr Ing.**, Nová Ves 422, Frýdlant nad Ostravicí, 73911, CZ  
(740) Ing. Pavel Nádvořík s.r.o., Klínová 620/1, Ostrava, Hulváky, 70900  
(510) (16) papír, lepenka a výrobky z těchto materiálů, periodické a neperiodické publikace, letáky, brožury, tiskoviny a jiné propagační materiály, fotografie, kancelářské potřeby s výjimkou nábytku; (35) reklamní, inzertní a propagační činnost, propagace dopravy a autoškol, reklama v oblasti dopravy a autoškol, obchodní a podnikatelské informace, průzkum trhu, pomoc při řízení obchodní činnosti, pořádání reklamních akcí, výstavy komerční a propagační, činnost zahrnující záznam, přepis, vypracování, shromažďování, aktualizování, přenášení, systematizování písemných a obrazových sdělení a záznamů, služby obsahující reklamní distribuci a propagační sdělení, reklama on-line v počítačové síti, vyhledávání dat v počítačových souborech (pro třetí osoby), kopírování nebo rozmnožování (reprodukce) dokumentů, dokladů apod., konzultace při získání zadrženého řídicího oprávnění, pomoc při přihlášení a odhlášení vozidel, lustrace vozidel; (37) opravy, údržba, servis, seřizování a čištění motorových vozidel; (41) provozování autoškoly, vyučování řízení motorových vozidel, výuka a výcvik žadatelů o oprávnění řízení silničních motorových vozidel, zdokonalování odborné způsobilosti řidičů, školení a přezkoušení řidičů a další služby autoškoly, realizace zkoušek řidičů, vydavatelská a publikační činnost, elektronické publikování, pořádání odborných kurzů, školení a jiných vzdělávacích akcí, pořádání a řízení pracovních setkání, zábava, výchovná a zábavní činnost, organizování a pořádání kulturních akcí, organizování a pořádání motoristických a sportovních akcí a soutěží, dopravní výchova, provozování sportovních zařízení, sdělování a zprostředkování informací z oblasti motorismu a motoristického a nemotorového sportu v rámci klubové a zájmové činnosti.

(511) 16, 35, 37, 41  
(210) O-485211

(111) **321031**  
(220) 03.05.2011  
(151) 05.10.2011  
(540)



(591) Barevná  
(730) **C.T.S. studio, a.s.**, Novákových 380/18, Praha 8, 18000, CZ  
(740) Ing. Michal Jupa, patentový zástupce, Na Baních 1385, Praha 5 - Zbraslav, 15600  
(510) (35) marketing, daňové a personální poradenství, činnost účetních a administrativních poradců, vedení účetnictví a daňové evidence, kancelářské práce, public relations, propagace, inzerce, reklama a zprostředkování obchodních informací všemi druhy médií, analýza trhů a výrobních sektorů, studie proveditelnosti podnikatelských záměrů, vyhledávání obchodních partnerů, příprava a zakládání obchodních

společností, zprostředkovatelská a poradenská činnost v uvedených oblastech; (41) personální asistence (poradenství a pomoc při volbě povolání); (45) právní asistence (právní služby).  
(511) 35, 41, 45  
(210) O-485387

(111) **321134**  
(220) 24.03.2011  
(151) 12.10.2011  
(540)

### SimBios

(730) **Nielsen Admosphere, a.s.**, Českobratrská 2778/1, Praha 3, Žižkov, 13000, CZ  
(510) (35) marketingové studie, průzkum trhu, vyhledávání dat v počítačových souborech pro třetí osoby.  
(511) 35  
(210) O-484319

(111) **321193**  
(220) 26.05.2011  
(151) 12.10.2011  
(540)

### MADETA JIHOČESKÉ POMAZÁNKOVÉ

(730) **MADETA a.s.**, Rudolfovská tř. 246/83, České Budějovice, České Budějovice 4, 37001, CZ  
(740) PatentCentrum Sedlák & Partners s.r.o., Okružní 2824, České Budějovice, České Budějovice 3, 37001  
(510) (29) mléčné výrobky.  
(511) 29  
(210) O-485978

(111) **321277**  
(220) 03.06.2011  
(151) 19.10.2011  
(540)

### POLYGANDRON

(730) **BIOPREPARÁTY, spol. s r.o.**, Tylišovská 772/1, Praha 6, Dejvice, 16000, CZ  
(740) JUDr. Aleš Zábrš, advokát, Na Beránce 57/2, Praha 6, Dejvice, 16000  
(510) (5) farmaceutické a veterinářské výrobky, dezinfekční přípravky, výrobky pro hubení škodlivých zvířat a hmyzu, herbicidy a fungicidy, zejména biologické fungicidy proti původcům houbových chorob phytophthora infestans a rhizoctonia solani na bramborách a phoma betae a aphanomyces laevis na řepě cukrové; (16) papírové nosiče informací, zejména tiskoviny, letáky, informační brožury, plakáty, papír a kartonážní výrobky a papírové a kartonážní obaly; (35) inzertní, reklamní a propagační činnost, zejména v oblasti používání fungicidů, vystavování a nabízení a prodej zboží zařazeného ve třídě 5, zejména fungicidů, marketing, administrativní práce.  
(511) 5, 16, 35  
(210) O-486220

(111) **321363**  
(220) 01.04.2011  
(151) 26.10.2011  
(540)



(591) Barevná  
(730) **Chiquita Brands L.L.C.**, DCOTA Office Center, 1855 Griffin Road, Suite C-436, Fort Lauderdale, 33004-2275, FL, US  
(740) ZIVKO MIJATOVIĆ & PARTNERS s.r.o., Jugoslávských partyzánů 639/26, Praha 6, Bubeneč, 16000  
(510) (29) konzervované, sušené a zavařené ovoce a zelenina; (31) čerstvé ovoce a zelenina.  
(511) 29, 31  
(210) O-484567

(111) **321667**  
(220) 19.04.2011  
(151) 15.11.2011  
(540)

### OROGRIP

(730) **SANOFL**, 54 rue La Boétie, 75008 Paris, FR  
(740) TRAPLOVÁ-HAKR-KUBÁT Advokátní a patentová kancelář, Mgr. Jana Šuranová Traplová, Přístavní 24, Praha 7, 17000  
(510) (5) farmaceutické výrobky určené pro krk, krční přípravky.  
(511) 5  
(210) O-485035

(111) **322313**  
(220) 04.04.2011  
(151) 28.12.2011  
(540)

# LEXURES

(591) Barevná  
(730) **LEXURES a.s.**, Místecká 286, Příbor, 74258, CZ  
(740) JUDr. Aleš Zábrš, advokát, Na Beránce 57/2, Praha 6, Dejvice, 16000  
(510) (35) inzertní, reklamní a propagační činnost, poskytování pomoci a zprostředkovatelská a obstaravatelská činnost v oblasti obchodu s realitami, marketing, administrativní práce; (36) činnost realitní kanceláře a správa a údržba nemovitostí; (43) poskytování služeb spojených se stravováním a ubytováním, zejména hostinská činnost a poskytování dočasných ubytovacích služeb.  
(511) 35, 36, 43  
(210) O-484606



(111) **322316**  
(220) 04.04.2011  
(151) 28.12.2011  
(540)

### Technosys

(730) **Technosys a.s.**, Musilkova 172/58, Praha 5, 15000, CZ  
(510) (6) kovy a jejich slitiny, kovy polozpracované, polotovary z kovů, kovové zásobníky, nádrže a síla všeho druhu - na zemědělské produkty, na chemikálie, na kapalný plyn, na ropné produkty a na stavební nebo posypové materiály, kovové poklopy pro nádrže, kovové nádrže pro lakovny, kovové výlisky a formy všeho druhu pro průmyslové užití, železářské zboží spadající do této třídy, spojovací materiály kovové - šrouby, matky, podložky, nýty, hřebíky, koncovky, šroubení a příruby, stavební kování, kovové hutní výrobky - ocelové profily, stavební armovací ocel, kovové plechy a tyče, kovové stavebně-průmyslové konstrukce, kovové stavební lešení a bednění, kovové okapní systémy, kovové střechy a krytiny, kovové stavebně-průmyslové prvky - okna a dveře, rámy a zárubně, lišty, prahy, desky, příčky, zábradlí, mříže, brány, ploty a rošty, kovové výrobky spadající do této třídy, kovové materiály pro železnice, kovové potřeby zámečnické a klempířské, kovové výrobky neuvedené v jiných třídách; (7) stroje - hevery, zdvihová zařízení, výtahy, dopravníky všeho druhu spadající do této třídy, obráběcí stroje, tvářecí stroje, roboty (stroje), nářadí a nástroje ruční (mechanické) spadající do této třídy, nápravy pro stroje, stroje a části strojů, obráběcí stroje, motory a části motorů, soukolí a hnací řemeny, spojky a transmisní zařízení mimo ty, které jsou pro pozemní vozidla, zemědělské stroje, maznice; (11) plynové hořáky, přístroje na vaření; (12) pozemní motorové dopravní prostředky - silniční (nákladní vozidla), železniční (vlaky), lodní (lodě), motory pro motorová vozidla, součásti a náhradní díly motorových vozidel spadající do této třídy, nástavby, návěsy, nápravy a podvozky motorových dopravních prostředků, vozíky všeho druhu, dopravní prostředky, zejména lokomotivy, vagóny, přesuvná zařízení pro železniční vozidla; (19) stavební materiály nekovové; (35) dodavatelské služby pro třetí osoby, analýzy nákladů, poradenství a obchodní management, řízení (poradenské služby obchodní nebo podnikatelské), subdodavatelské služby; (37) servisně-montážní a opravárenské služby dopravních prostředků, stavebních strojů a mechanismů, garanční a po garanční a generální opravy vozidel a jejich součástí, výstavba vysokozdvíhových plošin, opravy a rekonstrukce železničních nákladních vozů, lokomotiv a vozových dílů; (39) dopravní služby - zejména silniční a železniční nákladní doprava, provoz skladů a přepravních ploch, konzultace, informace a zprostředkování v dopravě, přepravní služby, pronájem cisternových vozů; (40) zpracování a úprava materiálů, zejména kovů, povrchová úprava materiálů, zpracování odpadu; (42) expertízy, inženýrské práce, kalibrování (měření), kontrola kvality, zkoušky materiálů, projektová činnost, studie technických projektů, výzkum v oblasti strojírenství.  
(511) 6, 7, 11, 12, 19, 35, 37, 39, 40, 42  
(210) O-484613

(111) **322326**  
(220) 09.05.2011  
(151) 28.12.2011  
(540)

### salaterie

(730) **UGO trade s.r.o.**, Za Drahou 165/1, Krmov, Pod Bezručovým vrchem, 79401, CZ  
(740) Rott, Růžička & Guttman a spol., Vyskočilova 1566, Praha 4, Michle, 14000  
(510) (29) mražené ovoce, ovocné saláty, zeleninové polévky, zeleninové saláty; (32) ovocné šťávy (nealkoholické nápoje z -), nápoje (přípravky na výrobu -), ovocné šťávy, zeleninové šťávy (nápoje), nápoje (nealkoholické -), koktejly; (40) lisování ovoce, potravin a nápoje (konzervování -); (43) restaurace, samoobslužné restaurace, automaty (rychlé občerstvení), bufety, bary (služby -).  
(511) 29, 32, 40, 43  
(210) O-485517

(111) **322445**  
(220) 09.06.2011  
(151) 04.01.2012  
(540)



(730) **Plaček Pet Products s.r.o.**, Revoluční 1381, Poděbrady, Poděbrady III, 29001, CZ  
(740) STUDENÁ - LABALESTRA, advokátní a patentová kancelář, Mgr. Klára Labalestra, advokát, Na Pořičí 12, Praha 1, 11000  
(510) (6) kovové vaničky pro ptáky, řetězy pro dobytek, řetízky pro psy, obojky a vodítka pro psy a kočky, voliéry, klece pro zvířata, zvonečky pro zvířata, misky pro zvířata, kovové stavební materiály, kabely a kovové dráty, neelektrické, kovové trubky, kovové výrobky zámečnické a klempířské; (11) osvětlení, topná tělesa, topné kabely, akvarijní filtry, svítidla pro akvária, přístroje na vytápění akvárií, přístroje pro čištění akvárií, zařízení pro klimatizaci, varné náčiní elektrické, ohřívadla, zařízení pro vaření, chladicí zařízení, sušicí zařízení na sušení krmiva; (16) brožury, časopisy, lepidla pro papírenství nebo domácnost, tiskárenské výrobky, fotografie, papírenské zboží, štetce, materiál pro umělce, psací stroje a kancelářské potřeby mimo nábytku, štočky, učební pomůcky, plastické obaly obsažené v této třídě; (18) obojky, vodítka, postroje, náhubky, kůže, imitace kůže, kufry, deštníky, slunečníky, hole, sedlářské výrobky, biče, oblečky pro domácí zvířata, pokrývky pro zvířata, náhubky a kširy pro zvířata, přepravní a transportní tašky pro zvířata; (20) pelechy, hnízda, boudy, dekorace do akvárií, sloupky na drápání pro kočky, polštáře pro domácí zvířata, nábytek včetně nábytku kovového, broušená skla, zrcadla, rámy, výrobky ze dřeva, korku, proutí, rákosu, rohoviny, slonoviny, kostí, želvoviny, jantaru, perleti, mořské pěny, ložní potřeby, matrace, výrobky z plastických hmot, dopisní schránky, zrcadla; (21) akvária, terária, vivária, klece na ptáky, voliéry, klece pro domácí zvířata, misky, mísy hygienické na vylučování pro domácí zvířata, krmítka, napáječky, hřebeny, kartáče, ptačí vaničky, mycí houby, sklo, porcelán, majolika, nezařazené v jiných třídách, kuchyňské nádobí, ruční strojky na sekaní, mletí a lisování, vědra, elektrické hřebeny, kartáčky na zuby; (22) síťky na ryby, lana, provazy, stany, plachty, pytle, materiál na vycpávky s výjimkou kaučuku a plastických hmot; (28) hračky pro ptáky a zvířata, apertovací potřeby, hračky pro děti, nářadí pro sporty a různé hry, hrací karty, rybářské potřeby neobsažené v jiné třídě; (31) krmení pro ryby a zvířata, psí suchary, sušenky, doplňky potravy, minerální doplňky, posilující přípravky pro zvířata, přísady do krmiv, stelivo pro domácí zvířata, sěpiové kosti pro ptáky, pochoutky a odměny ke žvýkání pro zvířata, nápoje pro domácí zvířata, živá zvířata, ryby, čerstvé ovoce a zelenina, osivo, rostliny, slad, vejce násadová; (35) propagační činnost, reklama, pomoc při řízení obchodní činnosti, organizování výstav ke komerčním nebo reklamním účelům, prezentace výrobků v komunikačních médiích pro účely maloobchodu, pronájem reklamních ploch, předvádění zboží.  
(511) 6, 11, 16, 18, 20, 21, 22, 28, 31, 35  
(210) O-486340

(111) **322534**  
(220) 11.04.2011  
(151) 11.01.2012  
(540)



(730) **Vino Kounice s.r.o.**, č. p. 67, Trboušany, 66464, CZ  
(740) KANIA, SEDLÁK, SMOLA Patentová a známková kancelář, Ing. Veronika Zemanová, Mendlovo nám. 1a, Brno, 60300  
(510) (32) nealkoholické nápoje, zejména nealkoholická vína; (33) alkoholické nápoje, zejména vína, zvláště vína tichá a šumivá; (43) služby zajišťující stravování a nápoje, dočasné ubytování.  
(511) 32, 33, 43  
(210) O-484781

(111) **322621**  
(220) 18.03.2011  
(151) 11.01.2012  
(540)

### MYCOFENOR

(730) **Orion Corporation**, Orionintie 1, Espoo, FI  
(740) Rott, Růžička & Guttman, Patentové, známkové a advokátní kanceláře, JUDr. Vladimír Rott, patentový zástupce, Vyskočilova 1566, Praha 4, Michle, 14000  
(510) (5) farmaceutické přípravky pro lidskou potřebu.  
(511) 5  
(210) O-488559

(111) **323151**  
(220) 16.08.2011  
(151) 08.02.2012  
(540)



(591) Barevná  
(730) **Multi-VAC spol. s r.o.**, Fáblovka 586, Pardubice, Polabiny, 53352, CZ  
(740) JUDr. Aleš Zábrš, advokát, Na Beránce 57/2, Praha 6, Dejvice, 16000  
(510) (11) vzduchotechnická zařízení, jejich součásti a příslušenství, zařízení a přístroje pro osvětlení, topení, výrobu páry, pro vaření, chlazení, pro ventilaci, pro rozvod vody a zařízení sanitární; (35) inzertní, reklamní a propagační činnost, obstaravatelská a zprostředkovatelská činnost v oblasti obchodu, zejména obchodu s výrobky vzduchotechnickými, vystavování a nabízení zboží, zejména vzduchotechnického pro účely obchodu a reklamy, obchodní administrativa, marketing; (42) poradenská a konzultační činnost v oblasti vzduchotechniky.  
(511) 11, 35, 42  
(210) O-487989

(111) **323249**  
(220) 19.09.2011  
(151) 15.02.2012  
(540)



(730) **Slevomat.cz, s.r.o.**, Pernerova 691/42, Praha 8, Karlín, 18600, CZ  
(510) (35) propagační, reklamní a inzertní činnost, komerční informační kancelář, reklamní agentura, předvádění zboží, prezentace výrobků v komunikačních médiích, aktualizování reklamních materiálů, rozšiřování a zaslání reklamních materiálů, vydávání reklamních textů, rozhlasová a televizní reklama, organizace a pořádání výstav ke komerčním a reklamním účelům, příprava elektronických pozvánek, prezentace uživatelů na stránkách World Wide Web v počítačové síti internet, činnost organizačních a ekonomických poradců, ekonomické prognózy, systematizace informací do počítačové databáze, obchodní průzkum, průzkum trhu, zprostředkovatelská činnost v oblasti obchodu se zbožím ve třídách 25-34 a služeb ve třídách 41, 43 a 44, internetový prodej reklamy a inzerce, služby a poradenství v obchodní činnosti, marketingové studie, organizační poradenství, zprostředkovávání obchodních kontaktů, provádění obchodních operací, komerční využití internetu v oblastech komerčních internetových médií a vyhledávacích služeb, on-line inzerce, shromažďování, poskytování, třídění, překlad nebo jiné zpracovávání obchodních nebo podnikatelských informací včetně vytváření, zpracovávání a třídění dat v rámci databází, účetnictví; (36) finanční a peněžní služby, služby pro zpracování plateb po síti, služby elektronických plateb, zprostředkovatelské služby burzy cenných papírů, zprostředkování služeb vztahujících se k obchodu s cennými papíry, akciemi, obligacím, opcím a dalším cenným papířem, informace, poradenství a konzultace vztahující se k výše uvedeným službám, leasing; (38) telekomunikační služby, komunikace prostřednictvím sítě vláknové optiky, komunikace prostřednictvím počítačových terminálů, komunikace prostřednictvím rádia, komunikace prostřednictvím telefonu, počítačem řízený přenos dat a obrazu, poskytování přístupu do světových počítačových sítí, poskytování interaktivních on-line vývšek pro přenos vzkazů mezi počítačovými uživateli, informace, poradenství a konzultace vztahující se k výše uvedeným službám.  
(511) 35, 36, 38  
(210) O-488777

(111) **323300**  
(220) 02.06.2011  
(151) 22.02.2012  
(540)



(591) Barevná  
(730) **Knorr Nahrmittel Aktiengesellschaft**, Bahnhofstrasse 19, 8240 Thayngen, CH  
(740) Baker & McKenzie v.o.s., advokátní kancelář, JUDr. Jiří Čermák, advokát, Klimentská 46/1216, Praha 1, 11002  
(510) (29) maso, ryby, drůbež a zvěřina, masové výtažky, ovoce a zelenina konzervované, sušené a zavařené, želé, džemy, kompoty, vejce, mléko a mléčné výrobky, jedlé oleje a tuky; (30) káva, čaj, kakao, cukr, rýže, tapioka, ságo, kávové náhražky, mouka a přípravky z obilnin, chléb, pečivo,

ukrovinky, zmrzlina, med, sirup melasový, droždí, prášky do těsta, sůl, hořčice, ocet, nálevy (k ochucení), koření, led pro osvěžení.

(511) 29, 30  
(210) O-486199

(111) **323501**  
(220) 01.06.2011  
(151) 29.02.2012  
(540)



(591) Barevná  
(730) **REGATA ČECHY, a.s.**, Čilova 304/9, Praha 6, 16000, CZ  
(740) Ing. Václav Kratochvíl, Husníkova 2086/22, Praha 13, 15800  
(510) (16) atlasy, fotografie, kalendáře, kancelářské potřeby vyjma nábytku, katalogy, knihy, noviny, papírenské výrobky, prospekty, mapy, obtisky, pohlednice, reprodukce, samolepky, tiskoviny; (35) obchodní nebo podnikatelské informace, reklama, propagace, marketing, poradenská činnost v oblasti podnikání, pomoc při řízení obchodní činnosti, pronájem kancelářských strojů, zařízení a potřeb, správa hotelů, zprostředkovatelská činnost v oblasti obchodu s výrobky ve tř. 16 a obchodních služeb, dovozní a vývozní kancelář; (39) doprava a skladování zboží, informace o dopravě a skladování, pronájem skladů, pronájem parkovacích ploch, pronájem obalů a přepravek, taxislužba, organizování cest, doprovázení turistů, cestovní kancelář; (41) informace o možnostech zábavy a rekreace, půjčování sportovního nářadí a náčiní a sportovních potřeb, vydávání textů s výjimkou reklamních nebo náborových, provozování tělovýchovných zařízení a zařízení sloužících k regeneraci a rekondici, sportovní a kulturní aktivity, pronájem sportovních zařízení; (43) zajišťování a zprostředkování ubytování, hostinská činnost, hotelové služby, provozování hotelů, penzionů, restaurací, barů, bufetů, kaváren, jídelen, společenských klubů (strava, ubytování) a poskytování souvisejících služeb v rámci této třídy, poskytování přechodného ubytování, pronájem jednacích místností, zásobování.

(511) 16, 35, 39, 41, 43  
(210) O-486123

(111) **323502**  
(220) 01.06.2011  
(151) 29.02.2012  
(540)



(591) Barevná  
(730) **REGATA ČECHY, a.s.**, Čilova 304/9, Praha 6, 16000, CZ  
(740) Ing. Václav Kratochvíl, Husníkova 2086/22, Praha 13, 15800  
(510) (16) atlasy, fotografie, kalendáře, kancelářské potřeby vyjma nábytku, katalogy, knihy, noviny, papírenské výrobky, prospekty, mapy, obtisky, pohlednice, reprodukce, samolepky, tiskoviny; (35) obchodní nebo podnikatelské informace, reklama, propagace, marketing, poradenská činnost v oblasti podnikání, pomoc při řízení obchodní činnosti, pronájem kancelářských strojů, zařízení a potřeb, správa hotelů, zprostředkovatelská činnost v oblasti obchodu s výrobky ve tř. 16 a obchodních služeb, dovozní a vývozní kancelář; (39) doprava a skladování zboží, informace o dopravě, pronájem plavidel, pronájem parkovacích ploch, taxislužba, organizování cest, doprovázení turistů, cestovní kancelář; (41) informace o možnostech

zábavy a rekreace, půjčování sportovního nářadí a náčiní a sportovních potřeb, vydávání textů s výjimkou reklamních nebo náborových, provozování tělovýchovných zařízení a zařízení sloužících k regeneraci a rekondici, sportovní a kulturní aktivity, pronájem sportovních zařízení, pronájem potápěčských potřeb, provozování pláží – jako místo oddechu a sportování; (43) zajišťování a zprostředkování ubytování, hostinská činnost, hotelové služby, provozování hotelů, penzionů, kempů, pláží – jako místo prodeje občerstvení, restaurací, barů, bufetů, kaváren, jídelen, společenských klubů (strava, ubytování) a poskytování souvisejících služeb v rámci této třídy, poskytování přechodného ubytování, pronájem jednacích místností, zásobování; (44) kadeřnické salóny, solária, salóny krásy, fyzikální terapie, lázně, ošetrovatelské služby, pronájem zdravotnických zařízení, zotavovny, zahradnické služby.

(511) 16, 35, 39, 41, 43, 44  
(210) O-486124

(111) **323503**  
(220) 01.06.2011  
(151) 29.02.2012  
(540)



(591) Barevná  
(730) **REGATA ČECHY, a.s.**, Čilova 304/9, Praha 6, 16000, CZ  
(740) Ing. Václav Kratochvíl, Husníkova 2086/22, Praha 13, 15800  
(510) (16) atlasy, fotografie, kalendáře, kancelářské potřeby vyjma nábytku, katalogy, knihy, noviny, papírenské výrobky, prospekty, mapy, obtisky, pohlednice, reprodukce, samolepky, tiskoviny; (35) obchodní nebo podnikatelské informace, reklama, propagace, marketing, poradenská činnost v oblasti podnikání, pomoc při řízení obchodní činnosti, pronájem kancelářských strojů, zařízení a potřeb, správa hotelů, zprostředkovatelská činnost v oblasti obchodu s výrobky ve tř. 16 a obchodních služeb, dovozní a vývozní kancelář; (36) nákup, správa a pronájem nemovitostí, pronájem bytů, směnárenské služby, leasing; (39) doprava a skladování zboží, informace o dopravě, pronájem plavidel, půjčování kol, pronájem parkovacích ploch, taxislužba, organizování cest, doprovázení turistů, cestovní kancelář, půjčování koní; (41) informace o možnostech zábavy a rekreace, půjčování sportovního nářadí a náčiní a sportovních potřeb, půjčování lehátek a slunečníků, vydávání textů s výjimkou reklamních nebo náborových, provozování tělovýchovných zařízení a zařízení sloužících k regeneraci a rekondici, sportovní a kulturní aktivity, pronájem sportovních zařízení, pronájem potápěčských potřeb, provozování pláží – jako místo oddechu a sportování; (43) zajišťování a zprostředkování ubytování, hostinská činnost, hotelové služby, provozování hotelů, penzionů, kempů, pláží – jako místo prodeje občerstvení, restaurací, barů, bufetů, kaváren, jídelen, společenských klubů (strava, ubytování) a poskytování souvisejících služeb v rámci této třídy, poskytování přechodného ubytování, pronájem jednacích místností, zásobování; (44) kadeřnické salóny, solária, salóny krásy, fyzikální terapie, lázně, ošetrovatelské služby, pronájem zdravotnických zařízení, zotavovny, zahradnické služby.

(511) 16, 35, 36, 39, 41, 43, 44  
(210) O-486125

(111) **323504**  
(220) 01.06.2011  
(151) 29.02.2012  
(540) **Autokemp Klůček MÁCHOVO JEZERO**

(730) **REGATA ČECHY, a.s.**, Čilova 304/9, Praha 6, 16000, CZ  
(740) Ing. Václav Kratochvíl, Husníkova 2086/22, Praha 13, 15800  
(510) (16) atlasy, fotografie, kalendáře, kancelářské potřeby vyjma nábytku, katalogy, knihy, noviny, papírenské výrobky, prospekty, mapy, obtisky, pohlednice, reprodukce, samolepky, tiskoviny; (35) obchodní nebo podnikatelské informace, reklama, propagace, marketing, poradenská činnost v oblasti podnikání, pomoc při řízení obchodní činnosti, pronájem

kancelářských strojů, zařízení a potřeb, správa hotelů, zprostředkovatelská činnost v oblasti obchodu s výrobky ve tř. 16 a obchodních služeb, dovozní a vývozní kancelář; (36) nákup, správa a pronájem nemovitostí, pronájem bytů, směnářské služby, leasing; (39) doprava a skladování zboží, informace o dopravě, pronájem plavidel, půjčování kol, pronájem parkovacích ploch, taxislužba, organizování cest, doprovázení turistů, cestovní kancelář, půjčování koní; (41) informace o možnostech zábavy a rekreace, půjčování sportovního nářadí a náčiní a sportovních potřeb, půjčování lehátek a slunečníků, vydávání textů s výjimkou reklamních nebo náborových, provozování tělovýchovných zařízení a zařízení sloužících k regeneraci a rekondici, sportovní a kulturní aktivity, pronájem sportovních zařízení, pronájem potápěčských potřeb, provozování pláží – jako místo oddechu a sportování; (43) zajišťování a zprostředkování ubytování, hostinská činnost, hotelové služby, provozování hotelů, penzionů, kempů, pláží – jako místo prodeje občerstvení, restaurací, barů, bufetů, kaváren, jídelen, společenských klubů (strava, ubytování) a poskytování souvisejících služeb v rámci této třídy, poskytování přechodného ubytování, pronájem jednacích místností, zásobování; (44) kadeřnické salóny, solária, salóny krásy, fyzikální terapie, lázně, ošetrovatelské služby, pronájem zdravotnických zařízení, zotavovny, zahradnické služby.

(511) 16, 35, 36, 39, 41, 43, 44  
(210) O-486128

(111) **323797**  
(220) 13.06.2011  
(151) 21.03.2012  
(540)



(591) Barevná  
(730) **Regata Máchovo jezero, a.s.**, U jezera 393, Doksy, 47201, CZ  
(740) Ing. Václav Kratochvíl, Husníkova 2086/22, Praha 13, 15800  
(510) (16) atlasy, fotografie, kalendáře, kancelářské potřeby, katalogy, knihy, noviny, papírenské výrobky, prospekty, mapy, obtisky, pohlednice, reprodukce, samolepky, tiskoviny; (35) obchodní nebo podnikatelské informace, reklama, propagace, marketing, poradenská činnost v oblasti podnikání, pomoc při řízení obchodní činnosti, pronájem kancelářských strojů, zařízení a potřeb, správa hotelů, zprostředkovatelská činnost v oblasti služeb uvedených ve tř. 35, 36, 39, 40, 43, 44, dovozní a vývozní kancelář, činnost účetních poradců; (36) nákup, správa a pronájem nemovitostí, pronájem bytů, směnářské služby, leasing; (39) doprava a skladování zboží, informace o dopravě, pronájem plavidel, pronájem potápěčských potřeb, půjčování kol, pronájem parkovacích ploch, taxislužba, organizování cest, doprovázení turistů, cestovní kancelář, vnitrozemská vodní doprava; (40) truhlářství, podlahářství, zámečnictví, nástrojářství, kácení a zpracování dřeva, výroba energie, kovářství, likvidace odpadu; (41) informace o možnostech zábavy a rekreace, půjčování sportovního nářadí a náčiní a sportovních potřeb, půjčování lehátek a slunečníků, půjčování koní, vydávání textů s výjimkou reklamních nebo náborových, provozování tělovýchovných zařízení a zařízení sloužících k regeneraci a rekondici, sportovní a kulturní aktivity, pronájem sportovních zařízení; (43) zajišťování a zprostředkování ubytování, hostinská činnost, hotelové služby, provozování hotelů, penzionů, kempů, pláží, restaurací, barů, bufetů, kaváren, jídelen, klubů a poskytování souvisejících služeb (pokojový servis, úklid aj.), poskytování přechodného ubytování, pronájem jednacích místností, zásobování; (44) kadeřnické salóny, solária, salóny krásy, fyzikální terapie, lázně, ošetrovatelské služby, pronájem zdravotnických zařízení, zotavovny, zahradnické služby, chov ryb, vodních živočichů a pěstování rostlin na vodní ploše.

(511) 16, 35, 36, 39, 40, 41, 43, 44  
(210) O-486470

(111) **323798**  
(220) 13.06.2011  
(151) 21.03.2012  
(540)

## Regata Máchovo jezero

(730) **Regata Máchovo jezero, a.s.**, U jezera 393, Doksy, 47201, CZ  
(740) Ing. Václav Kratochvíl, Husníkova 2086/22, Praha 13, 15800  
(510) (16) atlasy, fotografie, kalendáře, kancelářské potřeby, katalogy, knihy, noviny, papírenské výrobky, prospekty, mapy, obtisky, pohlednice, reprodukce, samolepky, tiskoviny; (35) obchodní nebo podnikatelské informace, reklama, propagace, marketing, poradenská činnost v oblasti podnikání, pomoc při řízení obchodní činnosti, pronájem kancelářských strojů, zařízení a potřeb, správa hotelů, zprostředkovatelská činnost v oblasti služeb ve tř. 35, 36, 39, 40, 43, 44, dovozní a vývozní kancelář, činnost účetních poradců; (36) nákup, správa a pronájem nemovitostí, pronájem bytů, směnářské služby, leasing; (39) doprava a skladování zboží, informace o dopravě, pronájem plavidel, pronájem potápěčských potřeb, půjčování kol, pronájem parkovacích ploch, taxislužba, organizování cest, doprovázení turistů, cestovní kancelář, vnitrozemská vodní doprava; (40) truhlářství, podlahářství, zámečnictví, nástrojářství, kácení a zpracování dřeva, výroba energie, kovářství, likvidace odpadu; (41) informace o možnostech zábavy a rekreace, půjčování sportovního nářadí a náčiní a sportovních potřeb, půjčování lehátek a slunečníků, půjčování koní, vydávání textů s výjimkou reklamních nebo náborových, provozování tělovýchovných zařízení a zařízení sloužících k regeneraci a rekondici, sportovní a kulturní aktivity, pronájem sportovních zařízení; (43) zajišťování a zprostředkování ubytování, hostinská činnost, hotelové služby, provozování hotelů, penzionů, kempů, pláží, restaurací, barů, bufetů, kaváren, jídelen, klubů a poskytování souvisejících služeb (pokojový servis, úklid aj.), poskytování přechodného ubytování, pronájem jednacích místností, zásobování; (44) kadeřnické salóny, solária, salóny krásy, fyzikální terapie, lázně, ošetrovatelské služby, pronájem zdravotnických zařízení, zotavovny, zahradnické služby, chov ryb, vodních živočichů a pěstování rostlin na vodní ploše.

(511) 16, 35, 36, 39, 40, 41, 43, 44  
(210) O-486471

(111) **323805**  
(220) 22.07.2011  
(151) 21.03.2012  
(540)



(730) **Herbo Medica s.r.o.**, Bělohorská 454/3, Plzeň, Severní Předměstí, 30100, CZ  
(510) (3) kosmetika, hygienické a toaletní přípravky, kosmetické přípravky a krémy, krášličí masky, čisticí mléko pro kosmetické a toaletní účely, oleje pro kosmetické a toaletní účely, parfémová a parfémovaná voda, toaletní voda; (5) farmaceutické a hygienické výrobky pro léčebné účely, dietetické přípravky pro léčebné účely, antibakteriální a dezinfekční přípravky, léčivé byliny, doplňky potravy minerální, farmaceutické přípravky, lékařské prostředky pro podporu růstu vlasů, masti pro farmaceutické účely, potravinové doplňky pro léčení erektní dysfunkce a k podpoře erekce; (29) potravinové doplňky pro neléčebné účely obsahující živočišné látky (na podporu erekce); (30) potravinové doplňky pro neléčebné účely obsahující rostlinné látky (na podporu erekce).

(511) 3, 5, 29, 30  
(210) O-487352

(111) **324271**  
(220) 30.06.2011  
(151) 25.04.2012  
(540)

### MICHEL TORINO

(730) **Grupo Penaflo S.A.**, Arenales 460, Vicente López, Provincia de Buenos Aires, AR  
(740) TRAPLOVÁ-HAKR-KUBÁT Advokátní a patentová kancelář, Mgr. Jana Šuranová Traplová, Přístavní 24, Praha 7, 17000  
(510) (33) alkoholické nápoje (s výjimkou pív).  
(511) 33  
(210) O-486936

(111) **324287**  
(220) 13.07.2011  
(151) 25.04.2012  
(540)

### EUROLIN

(730) **EUROLUB GmbH**, Freisinger Str. 25-27, Eching, DE  
(740) Ing. Dobroslav Musil, patentová kancelář, Zábrdovická 11, Brno, 61500  
(510) (1) chemické přípravky pro průmysl, vědu a fotografii, nezpracované umělé pryskyřice, nezpracované plasty, přípravky pro popouštění a pájení, průmyslová lepidla, plyny zahrnuté ve třídě 1, chemická aditiva pro paliva a/nebo pohonné hmoty, chemická aditiva pro mazadla, přípravky pro snižování spotřeby paliva, přípravky pro zvýšení oktanového čísla, chemické přípravky pro zlepšení viskozity oleje, látky podporující hoření (chemická aditiva do motorových paliv), kryogenní přípravky, přípravky zabraňující přehřátí chladiv pro motorová vozidla, chladicí média pro motory vozidel, kapaliny pro převodové mechanismy a/nebo posilovače řízení, nemrznoucí látky do chladiců, chemické přípravky pro zabránění zamrzání a zamrzání oken vozidel, přípravky pro rozmrazování, chemické impregnační přípravky pro motory a hnací zařízení vozidel a jejich karoserie, nemrznoucí a rozmrazovací přípravky, chemické přípravky pro rozmrazování, chemická rozpouštědla, nemrznoucí látky, zejména pro ostříkovače skel motorových vozidel, detergenty pro průmyslové využití, povrchově aktivní chemická činidla, rozmrazovače oken, rozmrazovače dveřních zámek, silikáty, chemické přípravky pro čištění oleje, chemické přípravky pro separování oleje, čisticí přísady pro paliva a/nebo pohonné hmoty, silikony, zejména v plynném stavu, rozpouštědla organických materiálů a pro průmyslové účely, rozpouštědla pro chemické výrobky, rozpouštědla pro plasty, rozpouštědla pro účely čištění, emulzní pojidla, pojidla pro oleje, emulgační činidla pro průmyslové oleje, emulze pro průmyslové využití, pojiva, přípravky bránící usazení vody zahrnuté ve třídě 1, destilovaná voda, nátěrové kapaliny pro kovy, směsi pro opravy pneumatik, mastix pro pneumatiky, spreje na opravy pneumatik, chemické přípravky na opravy pneumatik zahrnuté ve třídě 1, spreje na pneumatiky pro usnadnění rozjezdu na ledu a sněhu, chemické odlučovače pro beton, chemické přípravky proti lasičkám, jezevcům a tchořům v rámci této třídy, převodové kapaliny, brzdové kapaliny, kapaliny pro vytvrzování a/nebo kalení, hydraulické kapaliny; (4) průmyslové oleje a tuky, mazadla, sloučeniny pro absorpci, vlhčení a spojování prachu, paliva (včetně motorového benzínu) a luminoforů, paliva, pohonné hmoty, mazací tuky, mazací oleje, přípravky a látky pro náhradu olova, měděná pasta, zejména v plynném stavu, ropa, mazací aditiva, kyseliny pro plnění akumulátorů a/nebo baterií, bílý minerální olej, oleje pro jiskrové obrábění, oleje pro přenos tepla, adhezní oleje, turbínové oleje, kompresorové oleje, transformátorové oleje, hydraulické oleje, průmyslové oleje na rostlinné bázi, hypoidní oleje, kalicí oleje, oleje pro oběhová mazání, motorové oleje, převodkové oleje, oleje pro uvolňování z betonových forem, oleje pro uvolňování z forem a bednění, pryskyřičné oleje, izolační oleje, oleje pro zařízení chladírenské a klimatizační techniky, oleje a/nebo sloučeniny obsahující oleje pro mazání a/nebo chlazení nástrojů a/nebo zařízení; (5) chemické přípravky pro odpuzování (hubení) kun.  
(511) 1, 4, 5  
(210) O-487138

(111) **324369**  
(220) 27.09.2011  
(151) 25.04.2012  
(540)

### COMENIA SCRIPT

(730) **Bartůňková Radana MgA., Ph.D.**, Argentinská 1023/24, Praha 7 - Holešovice, 17000, CZ  
(510) (9) učební pomůcky v elektronické formě, počítačový software pro výuku písma, počítačový software pro výuku školního psacího písma, software, audio - a videozáznamy, zvukově-obrazové záznamy, elektronické multimediální produkty; (16) grafické znaky (písmo), školní psací písmo, vzor školního psacího písma, psací písmo pro základní školy, pomůcky pro výuku psacího písma v tištěné podobě, učební pomůcky patřící do třídy 16, knihy, pracovní sešity, manuály, učebnice, časopisy, fotografie, formuláře, papíry a papírenské zboží, vše v rámci této třídy; (41) výuka, vzdělávání, školení učitelů ve výuce psacího písma, vyučování se psacím písmem na základních školách, služby v oblasti výuky školního psacího písma, informace o školním psacím písmu, vydávání knih, vydávání on-line publikací, včetně redigování webového internetového portálu, elektronické publikování, provozování webového portálu pro sdílení zkušeností a rad ve výuce písma, poskytování informací o možnostech výuky psacího písma, poradenské služby v oboru výuky psacího písma, organizování a vedení konferencí, organizování a vedení seminářů, organizování a vedení workshopů, školení (pořádání a řízení), vyučování, výuka, vzdělávací informace, zveřejňování textů (kromě reklamních), organizování soutěží (vzdělávacích), výroba videofilmu, filmová tvorba, filmová projekce; (42) grafický design, navrhování písma, grafická úprava školních pomůcek, grafický design počítačového softwaru pro výuku psacího písma, grafický design elektronických školních pomůcek pro žáky a učitele.  
(511) 9, 16, 41, 42  
(210) O-488998

(111) **324454**  
(220) 18.11.2011  
(151) 25.04.2012  
(540)



(730) **ProjectSoft HK a.s.**, Eliščíno nábřeží 375/1, Hradec Králové, Věkoše, 50003, CZ  
(510) (35) automatizované zpracování provozně-technologických dat, zprostředkování v oblasti nákupu a prodeje strojních zařízení a technologických celků; (37) montáže, seřizování, uvádění do provozu, rekonstrukce, modernizace a servis strojních zařízení a technologických celků v oblasti strojírenských a potravinářských technologií a provozů; (42) projektování elektrických zařízení, projektování a inženýrské služby v oboru strojírenských a potravinářských technologií a provozů, projektování automatizovaných systémů řízení technologických procesů, tvorba systémů pro monitorování a řízení výroby, tvorba výrobně-technologických informačních systémů, služby v oblasti informačních technologií, tvorba software ve výše uvedených oblastech.  
(511) 35, 37, 42  
(210) O-490429

(111) **324691**  
(220) 31.08.2011  
(151) 09.05.2012  
(540)

**EFRU**

- (730) **SIGMA PUMPY HRANICE, s.r.o.**, Tovární 605, Hranice I - Město, 75301, CZ
- (740) Mgr. Zuzana Šimonovská, LL.M., advokátní kancelář, Mgr. Zuzana Šimonovská LL.M., Jaselská 311/25, Praha 6, Dejvice, 15000
- (510) (7) čerpadla (části strojů, motorů a hnacích strojů) a jejich díly, čerpadla hydrostatická jako pístová, plunžrová, membránová, křídlová, vřetenová, lamelová, čerpadla s rotujícími písty a čerpadla proudová jako ejektory a vodní trkače, soustavy čerpacích zařízení spadající do této třídy; (9) regulační spínací zařízení, elektrické přístroje pro řízení a hlídání běhu čerpadel a čerpacích agregátů, spínací skříně, ochranné spínače, indikátory chodu motoru, registrační přístroje k dálkovému značení stavu vodní hladiny a přítokového množství, signalizační a poplachová zařízení akustická, optická a kombinovaná; (11) vodárny včetně vodáren domácích, čerpací stanice spadající do této třídy včetně čerpacích stanic pro závlahy a jejich vtokových objektů a česlí, přístroje a zařízení spadající do této třídy pro umělé zavlažování včetně mobilních.
- (511) 7, 9, 11  
(210) O-488361

(111) **324696**  
(220) 31.08.2011  
(151) 09.05.2012  
(540)

**EVGU**

- (730) **SIGMA PUMPY HRANICE, s.r.o.**, Tovární 605, Hranice I - Město, 75301, CZ
- (740) Mgr. Zuzana Šimonovská, LL.M., advokátní kancelář, Mgr. Zuzana Šimonovská LL.M., Jaselská 311/25, Praha 6, Dejvice, 15000
- (510) (7) čerpadla (části strojů, motorů a hnacích strojů) a jejich díly, čerpadla hydrostatická jako pístová, plunžrová, membránová, křídlová, vřetenová, lamelová, čerpadla s rotujícími písty a čerpadla proudová jako ejektory a vodní trkače, soustavy čerpacích zařízení spadající do této třídy; (9) regulační spínací zařízení, elektrické přístroje pro řízení a hlídání běhu čerpadel a čerpacích agregátů, spínací skříně, ochranné spínače, indikátory chodu motoru, registrační přístroje k dálkovému značení stavu vodní hladiny a přítokového množství, signalizační a poplachová zařízení akustická, optická a kombinovaná; (11) vodárny včetně vodáren domácích, čerpací stanice spadající do této třídy včetně čerpacích stanic pro závlahy a jejich vtokových objektů a česlí, přístroje a zařízení spadající do této třídy pro umělé zavlažování včetně mobilních.
- (511) 7, 9, 11  
(210) O-488366

(111) **324704**  
(220) 31.08.2011  
(151) 09.05.2012  
(540)

**SVA**

- (730) **SIGMA PUMPY HRANICE, s.r.o.**, Tovární 605, Hranice I - Město, 75301, CZ
- (740) Mgr. Zuzana Šimonovská, LL.M., advokátní kancelář, Mgr. Zuzana Šimonovská LL.M., Jaselská 311/25, Praha 6, Dejvice, 15000
- (510) (7) čerpadla (části strojů, motorů a hnacích strojů) a jejich díly, čerpadla hydrodynamická jako odstředivá, axiální a vířivá, čerpací zařízení a armatury spadající do této třídy, čerpací stanice spadající do této třídy; (9) regulační spínací zařízení, elektrické přístroje pro řízení a hlídání běhu čerpadel a čerpacích agregátů, spínací skříně, ochranné spínače, indikátory chodu motoru, registrační přístroje k dálkovému značení stavu vodní hladiny a přítokového množství, signalizační a poplachová zařízení akustická, optická a kombinovaná; (11) vodárny včetně vodáren domácích, čerpací stanice spadající do této třídy, zavlažovací zařízení, přístroje a zařízení pro umělé zavlažování včetně mobilních, odpouštěcí přístroje, hydranty, části výše uvedených zařízení - nádrže, armatury, spojky, sací koše, ventily a filtry, postřikovače všeho druhu, rozstřikovače, vodovodní zařízení, příslušenství, instalační zařízení a součásti čerpacích zařízení spadající do této třídy.

(511) 7, 9, 11  
(210) O-488376

(111) **324705**  
(220) 31.08.2011  
(151) 09.05.2012  
(540)

**CVX**

- (730) **SIGMA PUMPY HRANICE, s.r.o.**, Tovární 605, Hranice I - Město, 75301, CZ
- (740) Mgr. Zuzana Šimonovská, LL.M., advokátní kancelář, Mgr. Zuzana Šimonovská LL.M., Jaselská 311/25, Praha 6, Dejvice, 15000
- (510) (7) čerpadla (části strojů, motorů a hnacích strojů) a jejich díly, čerpadla hydrodynamická jako odstředivá, axiální a vířivá, čerpací zařízení a armatury spadající do této třídy, čerpací stanice spadající do této třídy, příslušenství, instalační zařízení a součásti čerpacích zařízení spadající do této třídy; (9) regulační spínací zařízení, elektrické přístroje pro řízení a hlídání běhu čerpadel a čerpacích agregátů, spínací skříně, ochranné spínače, indikátory chodu motoru, registrační přístroje k dálkovému značení stavu vodní hladiny a přítokového množství, signalizační a poplachová zařízení akustická, optická a kombinovaná; (11) vodárny, čerpací stanice spadající do této třídy, zavlažovací zařízení, vodovodní zařízení, příslušenství, instalační zařízení a součásti čerpacích zařízení spadající do této třídy.
- (511) 7, 9, 11  
(210) O-488377

(111) **324706**  
(220) 31.08.2011  
(151) 09.05.2012  
(540)

**KDFU**

- (730) **SIGMA PUMPY HRANICE, s.r.o.**, Tovární 605, Hranice I - Město, 75301, CZ
- (740) Mgr. Zuzana Šimonovská, LL.M., advokátní kancelář, Mgr. Zuzana Šimonovská LL.M., Jaselská 311/25, Praha 6, Dejvice, 15000
- (510) (7) čerpadla (části strojů, motorů a hnacích strojů) a jejich díly, čerpadla hydrodynamická jako odstředivá, axiální a vířivá, čerpací zařízení a armatury spadající do této třídy, čerpací stanice všeho druhu, armatury všeho druhu jako ventily, klapky, šoupátka, kohouty, regulátory tlaku a množství jako části strojů a zařízení, příslušenství, instalační zařízení a součásti čerpacích zařízení a samočinných spínačů, elektromotory (s výjimkou pro automobily), spojky, tlakové spínače, plováky a plovákové spínače jako části strojů a zařízení, automatické vypínače, filtry a ventilátory jako části strojů a zařízení; (9) regulační spínací zařízení, elektrické přístroje pro řízení a hlídání běhu čerpadel a čerpacích agregátů, spínací skříně, ochranné spínače, indikátory chodu motoru, registrační přístroje k dálkovému značení stavu vodní hladiny a přítokového množství, signalizační a poplachová zařízení akustická, optická a kombinovaná, vodoměry; (11) vodárny včetně vodáren domácích, čerpací stanice spadající do této třídy, zavlažovací zařízení, přístroje a zařízení pro umělé zavlažování včetně mobilních, odpouštěcí přístroje, hydranty, části výše uvedených zařízení - nádrže, armatury, spojky, sací koše, ventily a filtry, postřikovače všeho druhu, rozstřikovače, vodovodní zařízení, příslušenství, instalační zařízení a součásti čerpacích zařízení spadající do této třídy, tlaková kanalizace, kanalizační jednotky, čisticí přístroje (odpadních vod), úpravní a čistící vod a části těchto soustav jako vzdušníky, boilers (kotle) s výjimkou bojlerů jako součástí strojů, nádrže, samočinné spínače, spínače, plováky, filtry a sací koše jako části výše uvedených zařízení.
- (511) 7, 9, 11  
(210) O-488378

(111) **324707**  
(220) 31.08.2011  
(151) 09.05.2012  
(540)

**EVAU**

- (730) **SIGMA PUMPY HRANICE, s.r.o.**, Tovární 605, Hranice I - Město, 75301, CZ
- (740) Mgr. Zuzana Šimonovská, LL.M., advokátní kancelář, Mgr. Zuzana Šimonovská LL.M., Jaselská 311/25, Praha 6, Dejvice, 15000
- (510) (7) čerpadla (části strojů, motorů a hnacích strojů) a jejich díly, čerpadla hydrostatická jako pístová, plunžrová, membránová, křídlová, vřetenová,

lamelová, čerpadla s rotujícími písty a čerpadla proudová jako ejektory a vodní trkače, čerpací zařízení spadající do této třídy, čerpací stanice všeho druhu včetně čerpacích stanic pro závlahy a jejich vtokových objektů a česlí; (9) regulační spínací zařízení, elektrické přístroje pro řízení a hlídání běhu čerpadel a čerpacích agregátů, spínací skříně, ochranné spínače, indikátory chodu motoru, registrační přístroje k dálkovému značení stavu vodní hladiny a přítokového množství, signalizační a poplachová zařízení akustická, optická a kombinovaná; (11) vodárny včetně vodáren domácích, čerpací stanice spadající do této třídy, zavlažovací zařízení, přístroje a zařízení pro umělé zavlažování včetně mobilních, odpouštěcí přístroje, hydranty, části výše uvedených zařízení - nádrže, armatury, spojky, sací koše, ventily a filtry, postřikovače všeho druhu, rozstřikovače, vodovodní zařízení, příslušenství, instalační zařízení a součásti čerpacích zařízení spadající do této třídy.

(511) 7, 9, 11  
(210) O-488380

(111) **324728**  
(220) 19.09.2011  
(151) 09.05.2012  
(540)



(591) Barevná  
(730) **Vitásková Alena Ing.**, Čapkova 1931/1, Hlučín, 74801, CZ  
(510) (35) obchodní činnost (služby, poradenství v -), hospodářské prognózy, obchodní nebo podnikatelské informace, dodavatelské služby pro třetí osoby; (36) analýzy, konzultační služby v rámci této třídy; (41) konference, kongresy, semináře (organizování a vedení); (42) konzultace v oboru úspor energie.  
(511) 35, 36, 41, 42  
(210) O-488779

(111) **324729**  
(220) 19.09.2011  
(151) 09.05.2012  
(540)



(591) Barevná  
(730) **Vitásková Alena Ing.**, Čapkova 1931/1, Hlučín, 74801, CZ  
(510) (35) analýzy nákladů, hospodářské prognózy, vedení podniků – poradenství, dodavatelské služby pro třetí osoby, obchodní nebo podnikatelské informace; (36) analýzy, konzultační služby v rámci této třídy; (41) konference, semináře (organizování a vedení); (42) konzultace v oboru úspor energie.  
(511) 35, 36, 41, 42  
(210) O-488780

(111) **324840**  
(220) 22.09.2011  
(151) 16.05.2012  
(540)

## PAPLINE

(730) **KARKO PAPER s.r.o.**, Květná 2723/69, Plzeň, Východní Předměstí, 32600, CZ  
(740) Poláček & kol., Ing. Jiří Poláček, Dominikánská 287/6, Plzeň, Vnitřní Město, 30100  
(510) (3) ubrusky kosmetické; (5) ubrusky napuštěné farmaceutickým vodičkami; (16) balicí papír, dětské pleny papírové jednorázové, filtrační papír, kapesníky papírové, papír, papír toaletní, papírenské výrobky, ubrusky papírové, ubrusy papírové, prostírání papírové, ručníky papírové.  
(511) 3, 5, 16  
(210) O-488877

(111) **325124**  
(220) 29.09.2011  
(151) 30.05.2012  
(540)



(730) **JEPAS s.r.o.**, Železná 7, Žatec, 43801, CZ  
(510) (6) čepy, čepy (kovové), kroužky (kovové), matice šroubové (kovové), objímky (kovové), objímky, prstence (kovové), ocel nezpracovaná nebo jako polotovary, ocelový drát, palety (kovové manipulační), palety (kovové přepravní), palety nakládací (kovové), příruby (nákružky) kovové, šrouby (kovové), šrouby s okem, těsnicí uzávěry (kovové), tlakové potrubí (kovové), trysky (kovové), víka (kovová) na nádoby, vložky (kovové), zátky (kovové); (40) broušení, frézování, chromování, kalení kovů, pokovování kovových materiálů, řezání pilou, svařování, úprava a zpracování kovů; (42) kalibrování (měření), studie technických projektů, technický průzkum, zkoušky materiálů.  
(511) 6, 40, 42  
(210) O-489039

(111) **325340**  
(220) 18.08.2011  
(151) 06.06.2012  
(540)



(730) **Chytrá lékárna a.s.**, Mendlovo náměstí 149/16, Brno, Staré Brno, 60300, CZ  
(740) Kořistka Martin, CZ patentový zástupce, ETMA & EDA, Martin Kořistka, Karpatská 241/3, Brno, Starý Lískovec, 62500  
(510) (5) farmaceutické a veterinářské výrobky, hygienické výrobky pro léčebné účely, dietetické přípravky pro léčebné účely, potraviny pro batolata, náplasti, obvazový materiál, dezinfekční přípravky; (35) propagační činnost, reklama, pomoc při řízení obchodní činnosti, obchodní nebo podnikatelské poradenství, obchodní nebo podnikatelský průzkum, obchodní reklama, průzkum trhu, rozšiřování reklamních materiálů; (39) doprava, balení a skladování zboží, doručování novin a časopisů; (41) organizování a vedení seminářů, pořádání a řízení školení; (44) farmaceutické služby, farmaceutické poradenství, poskytování zdravotní

péče, provozování zdravotnických středisek, lékařské služby, veterinární služby, péče o hygienu a krásu.

- (511) 5, 35, 39, 41, 44  
(210) O-488049

- (111) **325690**  
(220) 07.11.2011  
(151) 20.06.2012  
(540)



- (591) Barevná  
(730) **Šimáně Romana Mgr.**, Lucemburská 2013/24, Praha 3 - Vinohrady, 13000, CZ  
(740) Ing. Francis Jupa, Měchenická 4/2554, Praha 4, 14100  
(510) (35) inzertní, reklamní a propagační činnost prostřednictvím jakéhokoliv média, marketing; (41) činnost školicí, vyučovací, výchovná a vzdělávací, nakladatelská a vydavatelská činnost, vydávání elektronických publikací, odborné poradenství v oblasti služeb uvedených ve tř. 41; (45) právní služby všeho druhu zařazené do této třídy, zejména služby advokátní, činnost advokátní kanceláře, výkon advokacie a služeb s tím spojených, poradenská a konzultační činnost v uvedených oblastech.  
(511) 35, 41, 45  
(210) O-490067

- (111) **326105**  
(220) 13.06.2011  
(151) 11.07.2012  
(540)



- (591) Barevná  
(730) **Technosys a.s.**, Musilkova 172/58, Praha 5, 15000, CZ  
(510) (6) kovy a jejich slitiny, kovy polozpracované, polotovary z kovů, kovové zásobníky, nádrže a síla všeho druhu - na zemědělské produkty, na chemikálie, na kapalný plyn, na ropné produkty a na stavební nebo posypové materiály, poklopy pro nádrže, kovové nádrže pro lakovny, kovové výlisky a formy všeho druhu pro průmyslové užití, železářské zboží spadající do této třídy, spojovací materiály kovové - šrouby, matky, podložky, nýty, hřebíky, koncovky, šroubení a příruby, stavební kování, kovové hutní výrobky - ocelové profily, stavební armovací ocel, kovové plechy a tyče, kovové stavební - průmyslové konstrukce, kovové stavební lešení a bednění, kovové okapní systémy, kovové střechy a krytiny, kovové stavební - průmyslové prvky - okna a dveře, rámy a zárubně, lišty, prahy, desky, příčky, zábradlí, mříže, brány, ploty a rošty, kovové výrobky spadající do této třídy, kovové materiály pro železnice, kovové potřeby zámečnické a klempířské, kovové výrobky neuvedené v jiných třídách; (7) stroje - hevery, zdvihová zařízení, výtahy, dopravníky všeho druhu spadající do této třídy, obráběcí stroje, tvářecí stroje, roboty (stroje), nářadí a nástroje ruční (mechanické) spadající do této třídy, nástroje pro stroje, stroje a části strojů, obráběcí stroje, motory a části motorů, soukolí a hnací řemeny, spojky a transmissní zařízení mimo ty, které jsou pro pozemní vozidla, zemědělské stroje, maznice; (12) pozemní motorové dopravní prostředky - silniční (nákladní vozidla), železniční (vlaky), lodní (lodě), nástavby, návěsy, nápravy a podvozky motorových dopravních prostředků, vozíky všeho druhu, dopravní prostředky, zejména lokomotivy, vagony,

přesuvná zařízení pro železniční vozidla; (19) stavební materiály nekovové; (35) nábor zaměstnanců, psychologické testování pro výběr zaměstnanců, personální poradenství, posuzování efektivnosti provozu a racionalizace práce, zprostředkovatelské práce, pomoc při řízení obchodní činnosti, odborné obchodní nebo podnikatelské poradenství, řízení (poradenské služby obchodní nebo podnikatelské), poradenství a obchodní management, poskytování obchodních nebo podnikatelských informací, obchodní nebo podnikatelský průzkum, hospodářské nebo ekonomické prognózy, srovnávací služby v oblasti cen, distribuce vzorků zboží, předvádění zboží, příprava inzertních sloupků, psaní reklamních textů, vydávání, zveřejňování, oznámení, publikování reklamních textů, aktualizování reklamních materiálů, rozšiřování reklamních materiálů zákazníkům (letáky, prospekty, tisky, vzorky), vydávání reklamních nebo náborových, propagačních a inzertních textů, prezentace výrobků v komunikačních médiích pro účely maloobchodu, televizní reklama, rozhlasová reklama, reklama on-line v počítačové síti, venkovní reklama, vylepování plakátů, pronájem reklamních ploch, pronájem reklamních materiálů, pronájem reklamní doby v komunikačních médiích, inzertní poštou, služby v oblasti grafické úpravy pro reklamní účely, obchodní reklama pro třetí osoby, pořádání veletrhů pro obchodní a reklamní účely, reklamní agentury, aranžování výkladů, pronájem fotokopírovacích strojů, fotokopírování, pronájem prodejních automatů, zajišťování předplatného novin a časopisů, zajišťování předplatného telekomunikačních služeb pro ostatní, pronájem kancelářských strojů a zařízení, vyhledávání umístění nákladních vozů pomocí počítače, komerční informační kanceláře, průzkum trhu, průzkum veřejného mínění, vyhledávání sponzorů, styky s veřejností, komerční informace a rady pro spotřebitele (spotřebitelská poradna), kanceláře dovozní a vývozní, analýzy nákupních cen, velkoobchodních cen, marketingové studie, analýzy nákladů, administrativní zpracování nákupních objednávek, fakturace, přepisování, příprava mezd a výplatních listin, příprava a vyhotovení daňových přiznání, revize účtů (audit), účetnictví (vedení účetních knih), vedení dražeb, dodavatelské služby pro třetí osoby (nákup výrobků a služeb pro jiné podniky), služby poskytované v souvislosti se stěhováním provozů a podniků, subdodavatelské služby (obchodní pomoc), správa hotelů, obchodní vedení uměleckých agentur, komerční správa licencí na výrobky a služby ostatních, provádění výpisů z účtů, psaní na stroji, těsnopis, zpracování textů ve formátu Word, sekretářské služby (telefonní vzkazy pro nepřítomné), kopírování dokumentů, překlad informací do počítačových databází, systemizace informací, vedení kartoték v počítači, vyhledávání dat v počítačových souborech (pro třetí osoby), výstřižková služba na zprávy; (37) servisně - montážní a opravárenské služby dopravních prostředků, stavebních strojů a mechanismů, garanční a pogaranční a generální opravy vozidel a jejich součástí, výstavba vysokozdvizných plošin, opravy a rekonstrukce železničních vozů, lokomotiv a vozových dílů, pronájem cisternových vozů; (39) dopravní služby - zejména silniční a železniční nákladní doprava, provoz skladů a přepravních ploch, konzultace, informace a zprostředkování v dopravě, přepravní služby; (40) zpracování a úprava materiálů, zejména kovů, povrchová úprava materiálů, zpracování odpadu; (42) expertizy, inženýrské práce, kalibrování (měření), kontrola kvality, zkoušky materiálů, projektová činnost, studie technických projektů, výzkum v oblasti strojírenství.

- (511) 6, 7, 12, 19, 35, 37, 39, 40, 42  
(210) O-486461

- (111) **326290**  
(220) 21.11.2011  
(151) 18.07.2012  
(540)

## ESTROMENOX

- (730) **PURUS - MEDA, s.r.o.**, Skalice nad Svitavou č.p. 198, 67901, CZ  
(740) PROPATENT, Ing. Vlasta Sedláčková, patentový zástupce, Pod Pekařkou 107/1, Praha 4, Podolí, 14700  
(510) (5) dietetické výrobky s léčebnými účinky; (29) potravinové doplňky živočišného původu v rámci této třídy; (30) potravinové doplňky pro zvláštní výživu na bylinné bázi, spadající do této třídy.  
(511) 5, 29, 30  
(210) O-490466



(111) **326609**  
(220) 23.02.2012  
(151) 01.08.2012  
(540)

### CMOS

(730) **ELVAC SOLUTIONS s.r.o.**, Hasičská 930/53, Ostrava - Hrabůvka, 70030, CZ  
(510) (9) software pro centrální monitorování a ovládání zařízení na letišti; (42) vývoj software pro centrální monitorování a ovládání zařízení na letišti.  
(511) 9, 42  
(210) O-492912

(111) **326627**  
(220) 27.04.2011  
(151) 08.08.2012  
(540)

### BeautyShape

(730) **United Foods Europe s.r.o.**, Šátalská 987/4, Praha 4 - Libuš, 14200, CZ  
(740) FISCHER & PARTNER IP s.r.o., Na hrobcí 294/5, Praha 2, Nové Město, 12800  
(510) (3) dezodoranty pro osobní potřebu, kosmetické přípravky pro zeštíhlení, kráslicí masky, kosmetické krémy, opalovací přípravky, pleťová voda pro kosmetické účely, kosmetické přípravky pro péči o pokožku, kosmetické přípravky na líčení pleti; (10) masážní přístroje, masážní rukavice; (30) čaj, nápoje na bázi čaje, kakao, výrobky z kakaa, kakaové nápoje, káva, kávové nápoje, čokoláda, čokoládové výrobky, čokoládové nápoje, chlazené a čerstvě nápoje připravované na základě kávy, kakaa nebo čokolády, zmrzlina; (32) nealkoholické nápoje a koktejly, přípravky k přípravě nápojů, ovocné šťávy, sirupy na výrobu nápojů, minerální vody, stolové vody, šumivá voda, sodová voda, pivo; (41) provozování sportovních zařízení, organizování sportovních soutěží; (44) salóny krásy, kadeřnické salóny, lázeňské služby, manikúra, masáže, služby solárií, služby v oblasti sauny, služby vizážistů.  
(511) 3, 10, 30, 32, 41, 44  
(210) O-485231

(111) **326985**  
(220) 09.12.2011  
(151) 29.08.2012  
(540)



(730) **Trei Real Estate GmbH**, Klaus-Bungert-Strasse 5b, 40468 Duesseldorf, DE  
(740) **KOREJZOVA LEGAL v.o.s.**, JUDr. Petra Sauvage de Brantes, advokátka, Korunní 810/104, Praha 10, Vinohrady, 10100  
(510) (35) propagační činnost, reklama, pomoc při řízení obchodní činnosti, obchodní administrativa, kancelářské práce.  
(511) 35  
(210) O-491022

(111) **327626**  
(220) 30.06.2011  
(151) 03.10.2012  
(540)

### KONEI

(730) **Herba Bronislav**, Odboje 138/3, Děčín 7, 40502, CZ  
(510) (11) přístroje, zdroje, instalace, zařízení, články a nástroje pro osvětlení, elektrické žárovky a jejich součásti a části, zářivkové a doutnavkové trubice, výbojky, svítidla a elektronické osvětlovací systémy všech druhů a jejich části a doplňky, elektrická světla pro vánoční stromky a dekorativní osvětlení, ultrafialové výbojky a žárovky pro technické účely, automobilové lampy a žárovky, halogenové žárovky, projekční žárovky, infražárovky, LED žárovky zahrnuté v této třídě pro účely osvětlování, svítlny,

reflektory, signalizační a návěstní žárovky, xenonové žárovky; (35) velkoobchodní a maloobchodní činnost s produkty ze shora uvedené třídy 11 a služby elektronického obchodu s těmito produkty.

(511) 11, 35  
(210) O-486925

(111) **327842**  
(220) 04.04.2011  
(151) 17.10.2012  
(540)

### SVATOJÁNSKÝ PRAMEN

(730) **Svatojánský pramen s.r.o.**, Na křečku 365/5, Praha 10, Horní Měcholupy, 10900, CZ  
(740) Ing. Marie Smrčková, patentový zástupce, Velflikova 1431/10, Praha 6, Dejvice, 16000  
(510) (16) výrobky z papíru, kartónu a celulózy, zejména pro balení výrobků, papírové etikety, letáky; (21) nádoby na pitnou vodu, zejména demizóny a nádoby na pitnou vodu pro nápojové automaty; (32) nealkoholické nápoje, zejména pramenitá voda; (35) zprostředkování obchodu v oblasti nealkoholických nápojů, reklama, propagace, marketing.  
(511) 16, 21, 32, 35  
(210) O-484614

(111) **328138**  
(220) 10.02.2012  
(151) 31.10.2012  
(540)



(730) **Eisenreich Jan**, Barákova 148/28, Plzeň, Lobzy, 32600, CZ  
(510) (16) archy papíru, alba, atlasy, balicí papír, barvicí pásy do psacích strojů, blahopřání, bloky (papírnické výrobky), brožury, celofán, periodika, tuš, číslovačky, děrovačky, desky na dokumenty, dopisní papír, etikety kromě textilních, filtrační papír, fotografie (tištěné), globusy, reprodukce grafické, grafiky, gumy na mazání, hmota modelovací, houbičky kancelářské, hrací karty, inkousty, kalendáře, kancelářské potřeby vyjma nábytek, kancelářské sponky, kapesníky papírové, kartóny, knihy, krejóny (patentní tužky), křívítka, lepicí pásy a lepidla pro kancelářské účely a pro domácnost, lístky, malířské potřeby, mapy, napínáčky, noviny, nože na papír (kancelářské potřeby), nožičky pro kancelářské účely, obálky, obaly spadající do této třídy, obtisky, ořezávátka, papír, papír toaletní, papírenské výrobky, ubrousky papírové, ubrusy papírové, pastelky, pečecí vosk, plakáty, plány, pohlednice, poštovní známky, potřeby na psaní, praporečky papírové, pravítka, prostírání papírové, psací stroje, pytlíky papírové, razítka, ručníky papírové, rýsovací potřeby, sešity, sešíváčky (kancelářské potřeby), skicáčky, školní potřeby, štětce, těžítka, tiskopisy, tužky, učební pomůcky kromě přístrojů, fólie na balení z plastických hmot, malířské válečky pro interiéry, zápisníky (notesy), zpěvníky, fólie z plastických hmot na balení; (20) obaly (nádoby na potraviny) z umělých hmot; (29) ančovičky, arašidy zpracované, bílek, bramborové lupínky, bujóny, cibule konzervovaná, čočka konzervovaná, datle, droby, drůbež (neživá), džemy, fazole konzervované, garnáty (neživí), hrách konzervovaný, hranolky bramborové, hrozinky, huspeniny, játra, jedlé oleje a tuky, jogurt, kandované ovoce, kaviár, kefir, klobásy, salámy, párky, kokosová moučka, konzervy masové, konzervy rybí, konzervovaná zelenina, korýši s výjimkou živých, krevety neživé, kůry ovocné, kyselá zelí, langusty (neživé), lanýže (konzervované), losos, mandle zpracované, margarín, marmeláda, máslo, maso, masové extrakty, měkkýši neživí, mléčné nápoje (s vysokým obsahem mléka), mléčné výrobky, mléko, mražené ovoce, mušle neživé, nakládaná zelenina, nasolené potraviny, olivy konzervované, oříšky zpracované, konzervované ovoce, ovocné rosoly, paštiky, polévky, raci s výjimkou živých, rajčatový protlak, ryby neživé, saláty ovocné a zeleninové, sardinky, sledi, slanina, smetana, sušená vejce, syrovátka, šlehačka, šunka, tofu, tuňák, uzeniny, vejce, zvěřina, houby konzervované, želatina a potravinové doplňky patřící do této třídy; (30) byliny konzervované, anýz (semena), aromatické přípravky do potravin, badyán,

bonbóny, bramborová moučka pro lidskou výživu, cikorka, cukr, cukroví, cukrovinky, čaj, čokoláda, čokoládové nápoje, dorty, droždí, glukóza pro kulinářské účely, hořčice, housky, chléb, chuťové přísady, ječmen loupáný a mletý, jemné pečivo, kakao, kakaové nápoje, kandys, kapary, kari, kaše, káva, kávoviny, kávové nápoje, keksy, koláče, koření, krekerky, kroupy pro lidskou spotřebu, krupice, kuchyňská sůl, kukuřice mletá, kukuřice pražená, kukuřičné vločky, kypřicí prášek, lékořice, lepek potravinářský, listové těsto, majonéza, maltosa (sladový cukr), masové pirožky, med, perníky, melasa, mouky, müsli, muškátové ořechy, nápoje na bázi čaje, nové koření, ocet, omáčka sojová, oplatky, vločky ovesné a kukuřičné, palačinky, paprika jako koření, pastilky (cukrovinky), pepř, pizzy, potraviny z mouky, potraviny škrobovitě, pralinky, příchutě (aroma), pudinky, rýže, ságo, sendviče, skořice (koření), suchary, sušenky, šafrán (koření), škrob jako potrava, tapioka, těsta, těstoviny, vanilin (vanilková náhražka), vanilka (příchut'), zákusky, zálivky na ochucení, zázvor, zmrzlina, želé ovocné (cukrovinky), sladké žemle, žvýkačky ne pro lékařské účely a potravinové doplňky patří do této třídy; (32) nealkoholické nápoje, ovocné a zeleninové šťávy, nealkoholické výtažky z ovoce, iontové nápoje, pivo, prášky pro přípravu šumivých nápojů, příchutě a přípravky pro nápoje, přípravky pro výrobu likérů, sodová voda, minerálky, sirupy, sladové nápoje, stolní voda, syrovátkové nápoje; (33) alkoholové esence, alkoholické nápoje, alkoholové extrakty, aperitivy, brandy, destilované nápoje, likéry a pálenky, gin, mošty s alkoholem, koktejly spadající do třídy 33, lihoviny, medovina, rum, saké, víno, vodka, whisky; (35) organizování výstav komerčních nebo reklamních, pronájem reklamních ploch, předvádění zboží, reklama, reklamní agentura, průzkum trhu, aranžování zboží, zprostředkovatelská činnost v oblasti obchodu s nápoji a potravinami, maloobchod a velkoobchod s nápoji a potravinami; (39) balení zboží, doručovací a kurýrní služby, dodávky květin, distribuce zboží; (43) rychlé občerstvení, jídelny, kavárny, hostinská činnost, samoobslužné restaurace, rezervace hotelů, catering.

(511) 16, 20, 29, 30, 32, 33, 35, 39, 43  
(210) O-492521

(111) **328870**  
(220) 29.07.2011  
(151) 19.12.2012  
(540)

### PRINZ

(730) **PRINZ s.r.o.**, nám. Svobody 1111, Valtice, 69142, CZ  
(740) Mgr. Marie Žáková, patentový zástupce, Ostopovická 4, Troubsko, 66441  
(510) (41) výchova, vzdělávání, organizování odborných kurzů, školení; (43) provozování hotelů, hotelové služby, hotelové ubytování, hotelové rezervace, turistická ubytovna; (44) rehabilitační služby, relaxační provoz masážních salónů, salónů krásy, solárií, parních lázní a saun, kosmetické a kadeřnické služby.

(511) 41, 43, 44  
(210) O-487583

(111) **330007**  
(220) 17.03.2011  
(151) 06.03.2013  
(540)

### Golfová akademie

(730) **Mandík Igor**, U měšťanského pivovaru 869/1A, Praha 7, 17000, CZ  
(740) Mgr. Václav Schovánek, advokát, Kořenského 1025/7, Praha 5, Smíchov, 15000  
(510) (9) elektronické publikace s možností stažení, hry (herní zařízení) upravené pro použití s externí obrazovkou nebo monitorem, počítačové hry pro mobilní zařízení, počítačové hry (programy), počítačové programy (nahrané), počítačové programy s možností stažení, počítačový software nahraný, zábavní přístroje upravené pro použití s externí obrazovkou nebo monitorem; (28) hrací karty, hrací žetony, hračky, hry, hry společenské, hry stolní, hry, jiné než upravené pro použití s externí obrazovkou nebo monitorem, hry, jiné než upravené pro použití s externí obrazovkou nebo monitorem (herní zařízení).

(511) 9, 28  
(210) O-484139

(111) **330816**  
(220) 28.03.2011  
(151) 02.05.2013  
(540)



People  
Management  
Forum

(730) **People Management Forum, z.s.**, Vítkova 244/8, Praha 8, Karlín, 18600, CZ  
(740) HM PARTNERS s.r.o., Ing. Zdeněk Michálek, Štefánikova 1163/12, Kopřivnice, 74221  
(510) (16) výukové materiály, skripta, případové studie, manuály, knihy, časopisy, tiskoviny a periodika; (35) inzertní a reklamní činnost a poskytování pomoci při řízení obchodu (zejména obchodní nabídka a prodej kurzů, seminářů a školení v oblasti managementu a souvisejících odborných oblastí, jako jsou strategie, prodej a marketing, výroba, kvalita, logistika, lidské zdroje, ekonomika, informatika a právo), auditní činnost, analytická činnost v ekonomické oblasti (analýza nákladů a tak dále), činnost podnikatelských, organizačních a ekonomických poradců, organizační, ekonomické a podnikatelské poradenství; (41) pořádání, realizace odborných kurzů, seminářů, školení a jiných vzdělávacích akcí včetně lektorské činnosti v oblasti managementu a souvisejících odborných oblastí, zejména strategie, prodeje a marketingu, výroby, kvality, lidských zdrojů, ekonomiky, informatiky a práva; (45) právní poradenství.  
(511) 16, 35, 41, 45  
(210) O-484380

(111) **331077**  
(220) 09.09.2011  
(151) 13.05.2013  
(540)

### LEE OPPENHEIMER

(730) **Oppenheimer Catherine Lee Ing.**, Česká 146, Karlovy Vary, 36018, CZ  
(510) (25) kravaty.  
(511) 25  
(210) O-488603

(111) **332890**  
(220) 14.06.2011  
(151) 31.07.2013  
(540)

### MAJÁK

(730) **Petr Vrňata**, Přírodní 540, Praha 4, 14200, CZ  
(740) **STUDENÁ - LABALESTRA**, advokátní a patentová kancelář, Mgr. Klára Labalestra, advokát, Na Poříčí 12, Praha 1, 11000  
(510) (29) ryby, rybí konzervy a polokonzervy, ryby marinované, ryby uzené, ryby v oleji, ryby ve vlastní šťávě, ryby v tomatě, solené ryby, potravinářské výrobky z ryb, sardinky; (35) propagační činnost, reklama, pomoc při řízení obchodní činnosti, obchodní administrativa, kancelářské práce.  
(511) 29, 35  
(210) O-486510

(111) **334419**  
(220) 28.03.2011  
(151) 23.10.2013  
(540)

### OASIS

(730) **LVD Acquisition, LLC, společnost dle práva státu Delaware**, 222 E.Campus View Blvd., 43235 Columbus, OH, US  
(740) **Všetečka Zelený Švorčík a partneři**, advokátní a patentová kancelář, JUDr. Pavel Zelený, advokát, Hálkova 1406/2, Praha 2, Nové Město, 12000  
(510) (9) nechlazené stojany skříňového typu pro vydávání pitné vody balené v lahvi (prodejní automaty), výdejní automaty pitné vody (prodejní); (11) chladiče vody s elektricky napájenými chladičnými jednotkami, chladiče

vody balené v lahvi, pevně zabudovaná vydávací zařízení pitné vody s elektricky aktivovaným vyhříváním, chlazením a zařízením na sycení CO<sub>2</sub>, picí fontány a tlakové chladiče vody, výdejní automaty pitné vody, samostatně stojící a do zdi vestavěná zařízení k plnění filtrované a nefiltrované vody do lahví, zařízení k plnění filtrované a nefiltrované vody do lahví, která se dodatečně montují k již existujícím kašnám na pití a ke tlakovým chladičům vody, zařízení pro filtraci vody a čisticí zařízení pro vodu s využitím systému reverzní osmózy, elektricky aktivované odvlhčovače pro odstraňování vlhkosti ze vzduchu kondenzací, elektricky aktivované zvlhčovače pro přivádění vlhkosti do atmosféry místnosti nebo jiného prostoru, součásti a příslušenství pro výše uvedené zboží spadající do této třídy, zejména vnější skříně, zachycovače kapek, náhradní panely pro chladičí zařízení vody balené v lahvích a vydávacích zařízení pitné vody, uzavírací ventily picích fontán a chladičů vody, vodovodní potrubí, hadice a probublávače spadající do této třídy.

(511) 9, 11

(210) O-484405

(111) **337716**

(220) 18.04.2011

(151) 30.04.2014

(540)



(730) **Intel Corporation**, 2200 Mission College Boulevard, Santa Clara, 95052 - 8119, CA, US

(740) Všetečka Zelený Švorčík a partneři, advokátní a patentová kancelář, JUDr. Michal Havlík, advokát, Hájkova 1406/2, Praha 2, Nové Město, 12000

(510) (9) prázdná počítačová paměťová média, magnetické nosiče dat, čipy, disky a pásky nesoucí počítačové programy nebo software nebo pro jejich zapisování, audio-video disky, CD-ROM a digitální víceúčelové disky,

podložky pod myš, sluchátka, stereo sluchátka, sluchátka na zastrčení do uší, kryty, tašky a obaly přizpůsobené nebo vytvarované tak, aby obsáhly všechny z výše uvedených výrobků, vyrobené z kůže, imitace kůže, látky nebo textilních materiálů, počítačový software, počítačový software pro tvorbu, stahování, přenos, přijímání, editování, opis, kódování, dekódování, zobrazování, ukládání a organizování textů, grafiky, obrazů a elektronických publikací, počítačový software a firmware, zejména programy operačních systémů, programy na synchronizaci dat a programy nástrojů pro vývoj aplikací pro osobní a příruční počítače, počítačový software pro poskytování integrované telefonické komunikace s automatizovanými globálními informačními sítěmi, předem zapsané počítačové programy pro správu osobních informací, software pro správu databází, software pro rozeznávání znaků, software pro správu telefonie, software pro elektronickou poštu a zpracování zpráv, software pro volání přes pager, software pro mobilní telefony, software pro synchronizaci databází, počítačové programy pro přístup k on-line počítačovým databázím, jejich prohlížení a vyhledávání v nich, počítačový software pro přeměňování zpráv, internetové e-pošty a/nebo jiných dat na jedno nebo více elektronických příručních zařízení z datové paměti na osobním počítači nebo serveru nebo s nimi spojené, počítačový software pro synchronizaci dat mezi vzdáleným terminálem nebo zařízením a pevným nebo vzdáleným terminálem nebo zařízením, stahovatelné elektronické publikace ve formě knih, her, příruček, brožur, bulletinů, deníků, časopisů a periodik o širokém spektru témat obecného zájmu, software pro příruční digitální elektronická zařízení, software pro vyhledávání informací na bázi telefonu, typy písma, řezy písma, charaktery písma a symboly v podobě zapsaných dat, uživatelské příručky v elektronicky čitelné, strojově čitelné nebo počítačově čitelné podobě pro použití se všemi výše uvedenými výrobky a prodávané jako celek s nimi.

(511) 9

(210) O-485009

### Zániky ochranných známek uplynutím doby platnosti

Kapitola obsahuje údaje o ochranných známkách, které zanikly uplynutím doby platnosti podle ustanovení § 29 odst. 1 zákona č. 441/2003 Sb.

Číslo zápisu (111)	Číslo přihlášky (210)	Datum zániku (141)
164724	51857	08.08.2020
164844	51858	08.08.2020
168689	58264	06.08.2020
169454	58272	08.08.2020
169901	58253	07.08.2020
170321	58275	08.08.2020
232440	157995	04.08.2020
232442	158025	04.08.2020
232443	158074	07.08.2020
233900	158016	04.08.2020
235242	158050	07.08.2020
235243	158051	07.08.2020
236190	158079	07.08.2020
236195	158117	08.08.2020
236887	158010	04.08.2020
236889	158040	07.08.2020
236890	158041	07.08.2020
237552	158004	04.08.2020
237553	158005	04.08.2020
237555	158007	04.08.2020
237578	158104	08.08.2020
237581	158107	08.08.2020
237584	158110	08.08.2020
237590	158119	08.08.2020

Číslo zápisu (111)	Číslo přihlášky (210)	Datum zániku (141)
238372	158070	07.08.2020
239208	158130	08.08.2020
239211	158133	08.08.2020
240063	158014	04.08.2020
240065	158029	04.08.2020
240931	158084	08.08.2020
246229	181232	04.08.2020
315585	478482	04.08.2020
315586	478483	04.08.2020
315914	478492	04.08.2020
315915	478510	05.08.2020
315916	478511	05.08.2020
315918	478517	05.08.2020
315920	478526	05.08.2020
315921	478550	05.08.2020
315927	478516	05.08.2020
316006	478520	05.08.2020
316008	478560	05.08.2020
316132	478480	04.08.2020
316133	478490	04.08.2020
316134	478493	04.08.2020
316219	478542	05.08.2020
316848	478513	05.08.2020
317153	478527	05.08.2020

Číslo zápisu (111)	Číslo přihlášky (210)	Datum zániku (141)
317365	478525	05.08.2020
317821	478562	05.08.2020
317947	478530	05.08.2020
317948	478533	05.08.2020
317949	478541	05.08.2020
318151	478544	05.08.2020
318253	478529	05.08.2020
318254	478531	05.08.2020
318255	478534	05.08.2020
318257	478538	05.08.2020
318258	478539	05.08.2020
318565	478537	05.08.2020
318566	478546	05.08.2020
319271	478547	05.08.2020
320102	478503	04.08.2020
320103	478504	04.08.2020
320419	478583	06.08.2020
321629	478540	05.08.2020
323477	478579	06.08.2020
323667	478522	05.08.2020
324471	478582	06.08.2020
342683	478556	05.08.2020

### Změny vlastníků ochranných známek

Kapitola obsahuje údaje o ochranných známkách, které byly převedeny nebo přešly ve smyslu ustanovení § 15 odst. 1, 2 a § 16 zákona č. 441/2003 Sb. na jiného vlastníka v rozsahu všech zapsaných výrobků nebo služeb.

Číslo zápisu (111)	Dřívější vlastník (770)	Nynější vlastník (730)	S účinností od (580)
180557	Irish Distillers Limited, Dublin, IE	Irish Distillers International Limited, Simmonscourt House, Simmonscourt Road, Ballsbridge, Dublin 4, IE	23.03.2021
217295	Irish Distillers Limited, Simmonscourt House, Simmonscourt Road, Ballsbridge, Dublin 4, IE	Irish Distillers International Limited, Simmonscourt House, Simmonscourt Road, Ballsbridge, Dublin 4, IE	23.03.2021
241210	Kutílek Aleš, Jenikovice 198, Jenikovice, 50346, CZ	TROLL - HK, s.r.o., Wonkova 799/22, Hradec Králové, 50002, CZ	23.03.2021
241300	Kühtreiberová Lenka, Pražská 428/13, Třebíč, Borovina, 67401, CZ	AEK svařovací technika s.r.o., Pražská 410/11, Třebíč, Borovina, 67401, CZ	22.03.2021
241447	DELTA AIR LINES, INC., 1030 Delta Boulevard, Atlanta, GA, US	SkyMiles IP Ltd., 1030 Delta Boulevard, Atlanta, 30354, GA, US	18.03.2021
251521	Irish Distillers Ltd., Simmonscourt House, Simmonscourt Road, Ballsbridge, Dublin 4, IE	Irish Distillers International Limited, Simmonscourt House, Simmonscourt Road, Ballsbridge, Dublin 4, IE	23.03.2021
264241	Montrose Fine Chemical Company Limited, Shewalton Road, Irvine, Ayresshire KA11 5AP, Scotland, GB	Glaxo Group Limited, 980 Great West Road, Brentford, Middlesex TW8 9GS, GB	23.03.2021
274141	MAMUT - THERM s.r.o., Slaměnickova 302/23, Brno, Maloměřice, 61400, CZ	MAMUT - THERM PRO s.r.o., Slaměnickova 1008/23b, Brno, Maloměřice, 61400, CZ	23.03.2021
274142	MAMUT - THERM s.r.o., Slaměnickova 302/23, Brno, Maloměřice, 61400, CZ	MAMUT - THERM PRO s.r.o., Slaměnickova 1008/23b, Brno, Maloměřice, 61400, CZ	23.03.2021
281431	MONTROSE FINE CHEMICAL Co. Ltd., Shewalton Road, Irvine, Ayresshire KA11 5AP, Scotland, GB	Glaxo Group Limited, 980 Great West Road, Brentford, Middlesex TW8 9GS, GB	23.03.2021
297593	MIVAC Management s.r.o., Vítkova 26/151, Praha 8, 18600, CZ	Mankato Prague Operations, s.r.o., Křižíkova 213/44, Praha 8, Karlín, 18600, CZ	23.03.2021
302770	MIVAC Management s.r.o., Vítkova 26/151, Praha 8, 18600, CZ	Mankato Prague Operations, s.r.o., Křižíkova 213/44, Praha 8, Karlín, 18600, CZ	23.03.2021
305889	Tyller Milan RNDr., Voleč 119, p. Lázně Bohdaneč, 53341, CZ	DOMINANT GENETIKA s.r.o., č. p. 119, Voleč, 53341, CZ	23.03.2021
320285	ELITPIVO, s.r.o., Národních hrdinů 3, Praha 9 - Dolní Počernice, 19012, CZ	Woodmin, s.r.o., Národních hrdinů 3, Praha 9, Dolní Počernice, 19012, CZ	22.03.2021
321707	ALIER Medical s.r.o., Bělehradská 858/23, Praha 2, Vinohrady, 12000, CZ	Entner Michael MUDr., Záhřebská 39, Praha 2, 12000, CZ	18.03.2021
331300	Halašta Jan Ing., Zašová 678, Zašová, 75651, CZ	H - TIPOL Halašta, spol. s r.o., 678, Zašová, 75651, CZ	22.03.2021
332575	Královští lvi Hradec Králové a.s., Komenského 1214, Hradec Králové, 50002, CZ	Statutární město Hradec Králové, Československé armády 408/51, Hradec Králové, 50003, CZ	18.03.2021
338516	Pelikan Daniel, Doubravice 110, Pardubice, 53353, CZ	SZ DJI Technology Co., Ltd., 6F, HKUST SZ IER Building, No. 9 Yuexing 1st Rd, Hi-tech Park (South), Nanshan District, Shenzhen, Guangdong 518057, CN	23.03.2021
339552	Golíková Hana, Finské domky 1003/8, Ludgeřovice, 74714, CZ	Pakosta David, Horova 2486/1a, Krnov, Pod Bezručovým vrchem, 79401, CZ	23.03.2021
339553	Golíková Hana, Finské domky 1003/8, Ludgeřovice, 74714, CZ	Pakosta David, Horova 2486/1a, Krnov, Pod Bezručovým vrchem, 79401, CZ	23.03.2021
344751	HACIENDA MEXICANA s.r.o., Českobratrská 1403/2, Ostrava, Moravská Ostrava, 70200, CZ	HM Butchers s.r.o., Jamborova 3170/40, Brno, Židenice, 61500, CZ	22.03.2021
368529	PURA VIDA ateliér, s.r.o., Voroněžská 2380/18, Brno, Žabovřesky, 61600, CZ	Bartoňková Petra, Skácelova 1648/24, Brno, Královo Pole, 61200, CZ	22.03.2021
370941	EIFFEL OPTIC, a.s., Ječná 507/6, Praha 2, Nové Město, 12000, CZ	Pieri Optic s.r.o., Pištěkova 183/2, Praha 4, Chodov, 14900, CZ	23.03.2021
374311	RH Cmpn s.r.o., Holubinková 170/12, Praha 10, 10400, CZ	Yam Yam Delicates s.r.o., Branická 416/237, Praha 4, Krč, 14000, CZ	22.03.2021
377554	RH Cmpn s.r.o., Holubinková 170/12, Praha 10, Pitkovice, 10400, CZ	Yam Yam Delicates s.r.o., Branická 416/237, Praha 4, Krč, 14000, CZ	22.03.2021
382780	TECAM spol. s r.o., Kotrčova 304/2, Hradec Králové, Plotiště nad Labem, 50301, CZ	TECAM PCV a.s., Kotrčova 304/2, Hradec Králové, Plotiště nad Labem, 50301, CZ	22.03.2021
383158	Volter s.r.o., Žitná 570/26, Praha 2, Nové Město, 12000, CZ	ENERGY VISION PRAGUE SE, Šachovská 149/1, Praha 9, Koloděje, 19016, CZ	23.03.2021
383524	DIGITAL MEDIA AND COMMUNICATIONS Zrt, Jablonka lejtő 13, Budapest, 1037, HU	Network4 Media Group S.a.r.l., avenue de la Liberté 16a, Luxembourg 1930, LU	22.03.2021

Číslo zápisu (111)	Dřívější vlastník (770)	Nynější vlastník (730)	S účinností od (580)
383586	DIGITAL MEDIA AND COMMUNICATIONS Zrt, Jablonka lejtő 13, Budapest, 1037, HU	Network4 Media Group S.a.r.l., avenue de la Liberté 16a, Luxembourg 1930, LU	22.03.2021
383587	DIGITAL MEDIA AND COMMUNICATIONS Zrt, Jablonka lejtő 13, Budapest, 1037, HU	Network4 Media Group S.a.r.l., avenue de la Liberté 16a, Luxembourg 1930, LU	22.03.2021
384307	PCV Alfa s.r.o., Frýdecká 697/332, Ostrava, Kunčice, 71900, CZ	TECAM PCV a.s., Kotrčova 304/2, Hradec Králové, Plotiště nad Labem, 50301, CZ	22.03.2021

### Změny v údajích o vlastnících ochranných známek

Kapitola obsahuje ochranné známky, u kterých byla v rejstříku ochranných známek vyznačena změna v údajích o vlastnících ve smyslu ustanovení § 27 odst. 2 a 7 zákona č. 441/2003 Sb.

Číslo zápisu (111)	Vlastník (730)	S účinností od (580)
159197	MITSUBISHI JIDOSHA KOGYO KABUSHIKI KAISHA, 1-21, Shibaura 3-chome, Minato-ku, Tokyo 108-8410, JP	22.03.2021
160474	UNILEVER ČR, spol. s r.o., Voctářova 2497/18, Praha 8, Libeň, 18000, CZ	23.03.2021
160861	Toray Kabushiki Kaisha (Toray Industries, Inc.), No. 1-1, Nihonbashi-Muromachi, 2-chome, Chuo-ku, Tokyo, JP	22.03.2021
164989	Toray Kabushiki Kaisha (Toray Industries, Inc.), No. 1-1, Nihonbashi-Muromachi, 2-chome, Chuo-ku, Tokyo, JP	22.03.2021
171674	Beiersdorf AG, Ullmannstrasse 48, D-20253 Hamburg, DE	17.03.2021
171758	Lindoneo, s.r.o., Novoměstská 2170/1c, Brno, Řečkovice, 62100, CZ	22.03.2021
171759	Lindoneo, s.r.o., Novoměstská 2170/1c, Brno, Řečkovice, 62100, CZ	22.03.2021
184755	MITSUBISHI JIDOSHA KOGYO KABUSHIKI KAISHA, 1-21, Shibaura 3-chome, Minato-ku, Tokyo 108-8410, JP	22.03.2021
186527	MITSUBISHI JIDOSHA KOGYO KABUSHIKI KAISHA, 1-21, Shibaura 3-chome, Minato-ku, Tokyo 108-8410, JP	22.03.2021
212708	MITSUBISHI JIDOSHA KOGYO KABUSHIKI KAISHA, 1-21, Shibaura 3-chome, Minato-ku, Tokyo 108-8410, JP	22.03.2021
239076	MITSUBISHI JIDOSHA KOGYO KABUSHIKI KAISHA, 1-21, Shibaura 3-chome, Minato-ku, Tokyo 108-8410, JP	22.03.2021
239874	VETINO Jaggy Brno s.r.o., Komárovská 353/5, Brno, Komárov, 61700, CZ	23.03.2021
241423	Polynt Composites USA Inc., 99 East Cottage Avenue, Carpentersville, IL, US	23.03.2021
241459	REAbags s.r.o., Chválkovice 615, Olomouc, 77900, CZ	23.03.2021
241510	inMusic Brands, Inc, 200 Scenic View Drive, Cumberland, 02864, RI, US	17.03.2021
241613	Langer Richard, náměstí Českých bratří 1889/15, Plzeň, Jižní Předměstí, 30100, CZ	18.03.2021
241711	Balírny Praha - Holešovice s.r.o., Sanderova 1366/26, Praha 7, Holešovice, 17000, CZ	23.03.2021
242262	Zatloukal Jan, Nová Ves 137, Třemešné, 34806, CZ	22.03.2021
242619	ASOCIACE KUCHARŮ A CUKRÁŘŮ ČESKÉ REPUBLIKY, z. s., U krbu 521/45, Praha 10, Malešice, 10800, CZ	23.03.2021
243426	ConQuest entertainment a.s., Kolbenova 961/27d, Praha 9, Hloubětín, 19800, CZ	17.03.2021
244741	WTT, Inc. d/b/a Radius Travel, 11810 Grand Park Avenue, Suite 500, North Bethesda, 20852, MD, US	17.03.2021
246363	AGRIMEX, spol. s r.o., č. p. 160, Kojetice, 67523, CZ	23.03.2021
247121	Goldšmíd Jiří, Horní Nemojov 375, Nemojov, 54401, CZ	23.03.2021
249042	Goldšmíd Jiří, Horní Nemojov 375, Nemojov, 54401, CZ	23.03.2021
249189	ELTES, s.r.o., Lisabonská 799/8, Praha 9, Vysočany, 19000, CZ	17.03.2021
253154	G - MAR PLUS, s.r.o., Chebská 73/48, Karlovy Vary, Dvory, 36006, CZ	22.03.2021
253665	MITSUBISHI JIDOSHA KOGYO KABUSHIKI KAISHA, 1-21, Shibaura 3-chome, Minato-ku, Tokyo 108-8410, JP	22.03.2021
254531	MITSUBISHI JIDOSHA KOGYO KABUSHIKI KAISHA, 1-21, Shibaura 3-chome, Minato-ku, Tokyo 108-8410, JP	22.03.2021
259817	MITSUBISHI JIDOSHA KOGYO KABUSHIKI KAISHA, 1-21, Shibaura 3-chome, Minato-ku, Tokyo 108-8410, JP	22.03.2021
261967	MITSUBISHI JIDOSHA KOGYO KABUSHIKI KAISHA, 1-21, Shibaura 3-chome, Minato-ku, Tokyo 108-8410, JP	22.03.2021
263591	MITSUBISHI JIDOSHA KOGYO KABUSHIKI KAISHA, 1-21, Shibaura 3-chome, Minato-ku, Tokyo 108-8410, JP	22.03.2021
289895	International Data Group, Inc., 140 Kendrick Street, Building B, Needham, 02494, MA, US	23.03.2021
300484	Netradiční hřiště s.r.o., Einsteinova 480/15, Olomouc, Neředín, 77900, CZ	23.03.2021
320660	ČESKÁ TELEVIZE, Na hřebenech II 1132/4, Praha 4, Podolí, 14700, CZ	18.03.2021
321009	Greenride s.r.o. v likvidaci, Malická 1576/11, Plzeň, Severní Předměstí, 30100, CZ	23.03.2021
321193	MADETA a.s., Rudolfovska tř. 246/83, České Budějovice, České Budějovice 4, 37001, CZ	23.03.2021
321363	Chiquita Brands L.L.C., DCOTA Office Center, 1855 Griffin Road, Suite C-436, Fort Lauderdale, 33004-2275, FL, US	22.03.2021
322534	Vino Kounice s.r.o., č. p. 67, Trboušany, 66464, CZ	22.03.2021
323249	Slevomat.cz, s.r.o., Pernerova 691/42, Praha 8, Karlín, 18600, CZ	17.03.2021
324369	Bartůňková Radana MgA., Ph.D., Argentinská 1023/24, Praha 7 - Holešovice, 17000, CZ	17.03.2021
324454	ProjectSoft HK a.s., Eliščíno nábřeží 375/1, Hradec Králové, Věkoše, 50003, CZ	17.03.2021
324728	Vitásková Alena Ing., Čapkova 1931/1, Hlučín, 74801, CZ	17.03.2021
324729	Vitásková Alena Ing., Čapkova 1931/1, Hlučín, 74801, CZ	17.03.2021
327842	Svatojánský pramen s.r.o., Na křečku 365/5, Praha 10, Horní Měcholupy, 10900, CZ	23.03.2021
328870	PRINZ s.r.o., nám. Svobody 1111, Valtice, 69142, CZ	18.03.2021
330816	People Management Forum, z.s., Vítkova 244/8, Praha 8, Karlín, 18600, CZ	23.03.2021
333386	PSA TRADING GROUP s.r.o., Vídeňská 634/6, Olomouc, 77900, CZ	23.03.2021
335952	Netradiční hřiště s.r.o., Einsteinova 480/15, Olomouc, Neředín, 77900, CZ	23.03.2021
351446	ŽOLÍKOVÁ PRÁCE s.r.o., Bulharská 3275/36, Prostějov, 79601, CZ	23.03.2021

Číslo zápisu (111)	Vlastník (730)	S účinností od (580)
353079	Kick The Waves s.r.o., Průmyslová 2579/2, Šternberk, 78501, CZ	23.03.2021