

### Číselné INID kódy pro označování bibliografických dat technických řešení

### INID Codes for the identification of bibliographic data of technical solutions

(Standard WIPO ST. 9 a ST. 80)

(11)	číslo patentu/zápisu/osvědčení	(11)	Number of the patent/registration/certification
(15)	datum zápisu průmyslového vzoru	(15)	Industrial design registration date
(21)	číslo přihlášky/žádosti	(21)	Application number
(22)	datum podání přihlášky/žádosti	(22)	Date of application filling
(23)	údaje o výstavní prioritě	(23)	Exhibition priority data
(28)	počet průmyslových vzorů	(28)	Number of industrial designs included in the application
(31)	číslo prioritní přihlášky	(31)	Number of priority application
(32)	datum podání prioritní přihlášky	(32)	Filing date of priority application
(33)	země priority	(33)	Priority country
(40)	datum zveřejnění přihlášky vynálezu	(40)	Date of publication of patent application
(45)	datum zveřejnění zapsaného průmyslového vzoru	(45)	Publication date of the registered industrial design
(47)	datum zveřejnění udělení patentu a zápisu užitého vzoru, datum zápisu užitého vzoru, datum oznámení udělení evropského patentu v Evropském patentovém věstníku	(47)	Publication date of patent granting and publication date of utility model registration, registration date of utility model, publication date of European patent granting in the European patent bulletin
(51)	mezinárodní patentové třídění/Locamské třídění průmyslových vzorů	(51)	International Patent Classification/ Locarno Classification for Industrial Designs
(54)	Název	(54)	Title
(55)	vyobrazení průmyslového vzoru	(55)	Reproduction of the industrial design
(57)	Anotace	(57)	Abstract
(68)	číslo základního patentu	(68)	Number of the basic patent
(71)	označení přihlašovatele/žadatele	(71)	Applicant
(72)	označení původce	(72)	Inventor
(73)	označení majitele/vlastníka	(73)	Owner
(74)	označení zástupce	(74)	Attorney's name and address
(86)	číslo mezinárodní přihlášky	(86)	International application number
(87)	číslo mezinárodního zveřejnění	(87)	International publication number
(92)	datum a číslo první registrace přípravku pro Českou republiku	(92)	Date and number(s) of the first authorization to market the product in the CZ
(93)	datum, číslo a země první registrace přípravku v rámci Společenství	(93)	Date, number(s) and country of the first authorization to market the product in the EEC
(94)	doba platnosti osvědčení	(94)	Term of certification validity
(95)	označení a typ přípravku	(95)	Name of the product and product type
(96)	datum podání a číslo evropské patentové přihlášky	(96)	European patent application filing date and number
(97)	datum zveřejnění a číslo zveřejnění evropské patentové přihlášky v Evropském patentovém věstníku	(97)	European patent application publication date and publication number in the European patent bulletin

### Číselné INID kódy pro označování bibliografických dat ochranných známek

### INID codes and minimum required for the identification of bibliographic data relating to marks

(Standard WIPO ST.60)

(111)	Číslo zápisu ochranné známky (registrace)	(111)	Number of registration
(151)	Datum zápisu ochranné známky	(151)	Date of the registration
(210)	Číslo přihlášky ochranné známky (spisu)	(210)	Number of the application
(220)	Datum podání přihlášky	(220)	Date of filing of the application
(320)	Datum vzniku práva přednosti	(320)	Date of the first application
(442)	Datum zveřejnění přihlášky po průzkumu	(442)	Date of the publication of the examined application
(450)	Datum zveřejnění zápisu ochranné známky ve Věstníku	(450)	Date of publication of the registration
(510)	Seznam výrobků a služeb	(510)	List of goods and/or services
(511)	Číslo třídy výrobků a služeb	(511)	Number of the class of goods and/or services
(526)	Omezení rozsahu ochrany o prvek	(526)	Disclaimer
(540)	Znění nebo vyobrazení ochranné známky	(540)	Reproduction of the mark
(551)	Kolektivní ochranná známka	(551)	Collective mark
(554)	Prostorová ochranná známka	(554)	Three-dimensional mark
(558)	Ochranná známka tvořená pouze barvou nebo kombinací barev	(558)	Mark consisting exclusively of one or several colours
(580)	Datum zápisu jakékoliv transakce v souvislosti s přihláškou nebo zápisem ochranné známky do rejstříku, např. změna majitele, změna jména nebo adresy, vzdání se práv k ochranné známce atd. (účinnost)	(580)	Date of recording of any kind of transaction in respect of applications or registrations (e.g. change in ownership, change in name or address, renunciation, termination of protection)
(591)	Údaje o barevnosti ochranné známky	(591)	Information concerning colour claimed
(730)	Přihlašovatel/vlastník ochranné známky	(730)	The applicant or the holder of the mark
(740)	Zástupce	(740)	Name and address of the representative
(770)	Jméno a adresa dřívějšího přihlašovatele nebo vlastníka (v případě změny vlastnictví)	(770)	Name and address of the previous applicant or holder (in case of change in ownership)
(791)	Jméno a adresa nabyvatele licence	(791)	Name and address of the licensee
(793)	Podmínky a omezení licence	(793)	Indication of conditions and/or restrictions under the license
(800)	Mezinárodní zápis ochranné známky	(800)	International registration

# Kódy pro kódování záhlaví oznámení publikovaných ve Věstníku

(Standard WIPO ST. 17)

BB9A	zveřejněné přihlášky vynálezů	MK1K	zánik užitého vzoru uplynutím doby platnosti
FG1K	zapsané užité vzory	MK4A	zánik patentů uplynutím doby platnosti
FG4A	udělené patenty	MK4F	zánik autorských osvědčení uplynutím doby platnosti
FG4Q	zapsané průmyslové vzory	MK4Q	zánik průmyslového vzoru uplynutím doby ochrany
LD3K	částečný výmaz užitého vzoru	MM4A	zánik patentů pro nezaplacení ročních poplatků
LD4Q	částečný výmaz průmyslového vzoru	MM4F	zánik autorských osvědčení pro nezaplacení ročních poplatků
MA4A	zánik patentu vzdáním se	ND1K	prodloužení platnosti užitého vzoru
MA4F	zánik autorských osvědčení vzdáním se	ND4Q	obnova doby ochrany průmyslového vzoru
MC3K	výmaz užitého vzoru	PA4A	změna autorského osvědčení na patent
MC4A	zrušení patentu	PC9A	změna dispozičního práva k vynálezu
MC4F	zrušení autorského osvědčení	PD1K	převod práv a ostatní změny majitelů užiténých vzorů
MC4Q	výmaz průmyslového vzoru	PD4A	převod práv a ostatní změny majitelů patentů
MH1K	zánik užitého vzoru vzdáním se	PD4Q	převod práv a ostatní změny vlastníků průmyslových vzorů
MH4A	částečné zrušení patentu	QA9A	nabídka licence
MH4F	částečné zrušení autorského osvědčení	SB4A	zapsané patenty do rejstříku po odtajnění
MH4Q	zánik průmyslového vzoru vzdáním se	SB4F	zapsaná autorská osvědčení do rejstříku po odtajnění

## Opravy Změny Různé

### Opravy u přihlášek vynálezů s žádostí o udělení patentu

HA9A	jmenování vynálezce	HG9A	oprava chyb v třídění
HB9A	oprava jmen	HH9A	oprava nebo změna všeobecně
HC9A	změna jmen	HK9A	tiskové chyby v úředních věstnících
HD9A	oprava adres		
HE9A	změna adres		
HF9A	oprava dat		

### Opravy ochranných dokumentů

Patenty	autorská osvědčení	užité vzory	průmyslové vzory	
TA4A	TA4F	TA1K	TA4Q	jmenování vynálezce
TB4A	TB4F	TB1K	TB4Q	oprava jmen
TC4A	TC4F	TC1K	TC4Q	změna jmen
TD4A	TD4F	TD1K	TD4Q	oprava adres
TE4A	TE4F	TE1K	TE4Q	změna adres
TF4A	TF4F	TF1K	TF4Q	oprava dat
TG4A	TG4F	TG1K	TG4Q	oprava chyb v třídění
TH4A	TH4F	TH1K	TH4Q	oprava nebo změna všeobecně
TK9A	TK9F	TK1K	TK4Q	tiskové chyby v úřed. věstnících

### **Kódy pro označování zemí a mezinárodních organizací použité ve věstníku**

AM	Arménie
BE	Belgie
CH	Švýcarsko
CN	Čína
CY	Kypr
CZ	Česká republika
DE	Spolková republika Německo
ES	Španělsko
FR	Francie
HK	Hongkong
IN	Indie
JP	Japonsko
KR	Korejská republika
MD	Moldavsko
MX	Mexiko
NL	Nizozemsko
PL	Polsko
RU	Ruská federace
SG	Singapur
SK	Slovensko
US	Spojené státy americké
VG	Britské Panenské ostrovy

### **Kódy pro označování států USA použité ve věstníku**

CA	California
CT	Connecticut
DE	Delaware
GA	Georgia
IA	Iowa
NY	New York
PA	Pennsylvania
TN	Tennessee

**BB9A**

**Zveřejněné přihlášky vynálezů - přehled podle čísel přihlášek**

Dále uvedené přihlášky vynálezů byly zveřejněny dnem, uvedeným ve Věstníku podle zákona č. 527/1990 Sb., o vynálezech a zlepšovacích návrzích, ve znění pozdějších předpisů, a jsou k dispozici v patentové knihovně Úřadu průmyslového vlastnictví, Antonína Čermáka 2a, 160 68, Praha 6.

(21)	(51)	(21)	(51)
2019-703	<i>A 47 K 1/00</i> (2006.01)	2020-193	<i>F 41 A 19/36</i> (2006.01)
2019-704	<i>F 24 D 19/10</i> (2006.01)	2020-363	<i>E 03 D 11/12</i> (2006.01)
2019-706	<i>B 64 C 25/36</i> (2006.01)	2020-467	<i>G 07 F 19/00</i> (2006.01)
2020-116	<i>E 04 D 1/00</i> (2006.01)	2020-611	<i>G 21 C 3/04</i> (2006.01)
2020-130	<i>B 65 G 47/61</i> (2006.01)	2020-612	<i>G 21 C 1/08</i> (2006.01)

**Zveřejněné přihlášky vynálezů - řazené podle MPT**

- (51) *A47K 1/00* (2006.01)  
*E03C 1/00* (2006.01)  
*A47B 77/06* (2006.01)  
*F16K 1/14* (2006.01)  
*F16K 1/32* (2006.01)  
*A47K 17/02* (2006.01)
- (21) **2019-703**  
(71) Janečka Pavel, Zlín, CZ  
(72) Janečka Pavel, Zlín, CZ  
(54) **Zařízení pro úsporu teplé, studené vody i užitkové vody**  
(22) 18.11.2019  
(57) Zařízení je určeno k připojení před výstupní vodovodní ventil či ventily. Obsahuje kulový ventil (8) s dvojramennou ovládací pákou (6) s tím, že na jednom konci této ovládací páky (6) je připojen jeden konec vratné uzavírací pružiny (4) a na druhém konci této ovládací páky (6) je pak připojen jeden konec nervu (3) otevíracího bovdeny (2). Druhý konec pružiny (4) a jeden konec pouzdra bovdeny (2) jsou fixovány v držáku (5) připojeném k tělesu ventilu (8), zatímco druhý konec pouzdra bovdeny (2) je připojen k pevné části nožního ovládacího prvku (1) a druhý konec nervu (3) bovdeny (2) pak k pohyblivé části nožního ovládacího prvku (1) zařízení.

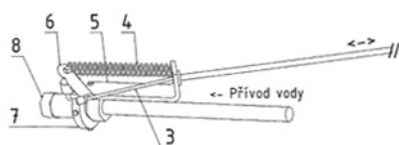

- (51) *B64C 25/36* (2006.01)  
*B64C 25/34* (2006.01)  
*B64C 25/02* (2006.01)
- (21) **2019-706**  
(71) Zástěra Aleš ThB., Dis., Častrov, CZ  
(72) Zástěra Aleš ThB., Dis., Častrov, CZ  
(54) **Letecký podvozek**  
(22) 18.11.2019  
(57) U leteckého podvozku má každé kolo na disku od středu k obvodu umístěny podélné lopatky lžičkovitého tvaru, s určitou podobností Peltonovy turbíny, nebo dvě lopatky, vycházející z principu Savoniovovy turbíny.

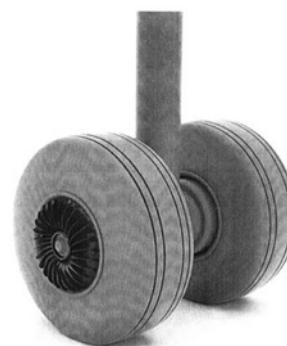

- (51) *B65G 47/61* (2006.01)  
*B62D 65/18* (2006.01)  
*B66F 7/28* (2006.01)  
*B66F 11/00* (2006.01)  
*B65G 63/00* (2006.01)
- (21) **2020-130**  
(71) ŠKODA AUTO a.s., Mladá Boleslav, Mladá Boleslav II, CZ  
(72) Brokenický Jan, Mladá Boleslav, Mladá Boleslav II, CZ  
(54) **Výtah převěšovací stanice karoserií**  
(22) 11.03.2020  
(57) Výtah převěšovací stanice karoserií (2), zahrnující vertikálně přesuvný rám (1) výtahu, na kterém je na jednom konci napříč proti sobě uspořádán pár pevných podpěr (7) pro uložení karoserie (2) a na opačném konci je napříč proti sobě uspořádán pár přestavitelných podpěr (8) pro uložení karoserie (2). Každá přestavitelná podpěra (8) zahrnuje nosník (3), vyčnívající vertikálně z rámu (1) výtahu a uložený otočně kolem podélné osy. Na konci nosníku (3) jsou uspořádána alespoň dvě ramena (4), odstávající bočně z nosníku (3) a opatřená na koncích dosedacími plochami (5) pro odlišné typy karoserie (2).



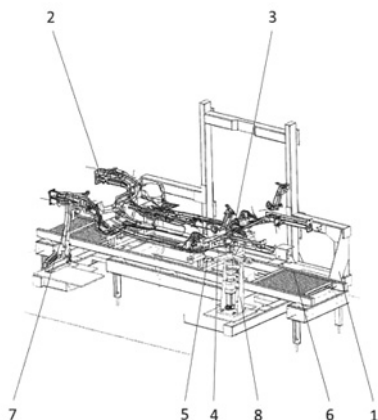

- (51) **E03D 11/12** (2006.01)  
**E03D 11/14** (2006.01)

(21) **2020-363**

(71) DOMKAT, s.r.o., Jihlava, CZ

(72) Příborský Dušan Ing., Jihlava, CZ  
Tomšů Jiří, Jihlava, CZ

(54) **Sestava výškově stavitelné toalety**

(22) 24.06.2020

(57) Sestava výškově stavitelné toalety obsahující pevný rám (1) s vertikálně suvně uloženým posuvným rámem (2) a toaletní mísu (6), kde posuvný rám (2) je spřažen s pevným rámem (1) prostřednictvím vertikálního lineárního pohonného členu (3) a je opatřen čelní deskou (21), na které je upevněn mezičlen (5). Na pevném rámu (1) je upevněn plochý kryt (8), v němž je vytvořeno zdola neuzavřené okno (81). Toaletní mísa (6) je usazena na mezičlenu (5). Ve spodní koncové části pevného rámu (1) jsou vertikálně suvně uloženy vzájemně propojené horizontální lamely (41), jejichž plochy jsou rovnoběžné s plochou čelní desky (21), přičemž první lamela (41) je uchycena ke spodní hraně posuvného rámu (2). Do mezičlenu (5) jsou usazeny podpěry (71), k jejichž hornímu okraji je upevněno tyčové horizontální rameno (72) rovnoběžné s čelní deskou (21). Na koncích tyčového horizontálního ramena (72) jsou osazena madla (73) vyvedená podél toaletní mísy (6).

(74) Ing. Petr Soukup, tř. Svobody 43/39, Olomouc, 77900

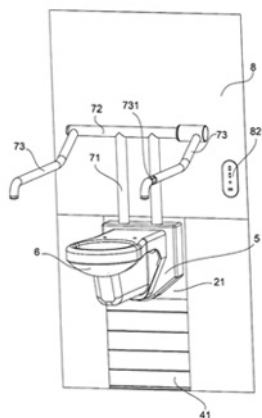

- (51) **E04D 1/00** (2006.01)  
**E04D 1/30** (2006.01)  
**E04D 3/06** (2006.01)  
**E04D 13/17** (2006.01)

(21) **2020-116**

(71) EMET inovation s.r.o., Praha 8, Karlín, CZ

(72) Kokeš Přemysl MgA., Praha 8, Karlín, CZ

(54) **Šikmá střecha**

(22) 05.03.2020

(57) Šikmá střecha je tvořena vzájemně se překrývajícími střešními krycími díly (5) opatřenými otvory (11) a tvořícími vrchní vrstvu střechy a hydroizolačními světelně propustnými deskovými prvky (7, 19) tvořícími vodě odolnou spodní vrstvu střechy (1). Krycí díly (5) s otvory (11) a

světelně propustné deskové prvky (7, 19) mezi sebou vymezují meziprostor (12) pro přívod vody nebo odvod vodních par. Otvory (11) krycích dílů (5) z kamene a otvory (11) keramických krycích dílů (5) v neztuhlém stavu před vypálením keramického materiálu jsou vytvořeny řezáním vodním paprskem. V meziprostoru (12) je uspořádáno vyústění (13) přívodního vedení (14) vody, vždy přilehle k překryvu (17) krycích dílů (5).

(74) FISCHER & PARTNER IP s.r.o., Na hrobci 294/5, Praha 2, Nové Město, 12800

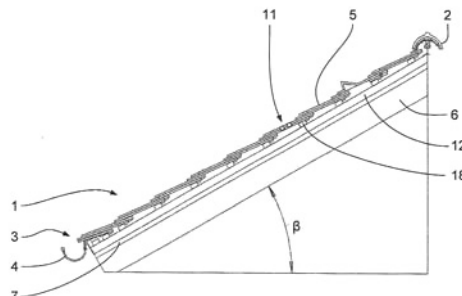

- (51) **F24D 19/10** (2006.01)  
**F24D 15/04** (2006.01)

(21) **2019-704**

(71) TnG-Air.CZ s.r.o., Ostrava, Moravská Ostrava, CZ

(72) Moješčík Libor, Frýdek - Místek, Frýdek, CZ

Laga Dalibor, Šenov, CZ

(54) **Elektronická jednotka řízení pro technologické soustavy tepelných čerpadel a příbuzné systémy**

(22) 18.11.2019

(57) Elektronická jednotka řízení (1) je tvořena procesorovou jednotkou (2), na kterou je připojena hodinová taktovací jednotka (3) a nastavovací jednotka (4), přičemž procesorová jednotka (2) je propojena prostřednictvím komunikační sběrnice (5) se zobrazovací jednotkou (17) a vstupním filtrem (9), na který je dále připojen první konektor (10), přičemž komunikační sběrnice (5) je dále propojena s galvanickou oddělovací jednotkou (11), na kterou je přímo napojena komunikační jednotka (12), a ta je dále propojena s komunikačním konektorem (13), přičemž na komunikační sběrnici (5) je připojena výstupní zesilovací jednotka (14), která je propojena s třetím konektorem (18) a reléovou jednotkou (15), na kterou je připojen druhý konektor (16), přičemž na jednotka (2) je připojena vstupní analogová jednotka (19), na kterou je připojen čtvrtý konektor (20) a pátý a šestý konektor (21), přičemž napájecí konektor (8) je připojen na vstupní transformátor (7), který je dále propojen s napájecím zdrojem (6).

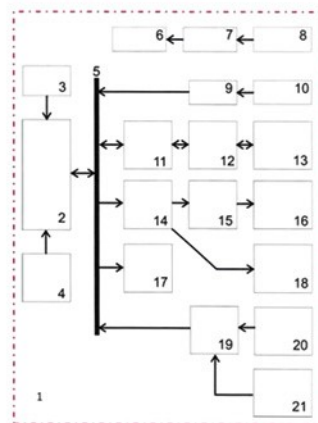

- (51) **F41A 19/36** (2006.01)  
**F41A 19/29** (2006.01)  
**F41A 19/27** (2006.01)

(21) **2020-193**

(71) Česká zbrojovka a.s., Uherský Brod, CZ

(72) Šimek Vladimír Ing., Uherský Brod, CZ

Bednařík Lukáš Ing., Dolní Němčí, CZ

(54) **Sestava kladívka automatiky palné zbraně**  
(22) 03.04.2020

(57) Sestava kladívka automatiky palné zbraně zahrnuje závěr (4), který je vratnou pružinou (6) tlačěn směrem k hlavní (3). Na závěru (4) a/nebo v pouzdru (1) závěru je suvně uspořádán nosič (10) kladívka, který je bicí pružinou (13) dotlačován směrem k závěru. Nosič (10) kladívka nese kladívko (11). Kladívko (11) je na nosiči (10) kladívka uspořádáno přesuvně mezi přední krajní polohou a zadní krajní polohou, přičemž mezi přední a zadní krajní polohou kladívka (11) je vůle (F). Kladívko (11) je pružinou (12) kladívka tlačeno do přední krajní polohy. Uspořádání přispívá ke snížení zpětného rázu po výstřelu.

(74) Rott, Růžička & Guttman a spol., Vyskočilova 1566, Praha 4, Michle, 14000

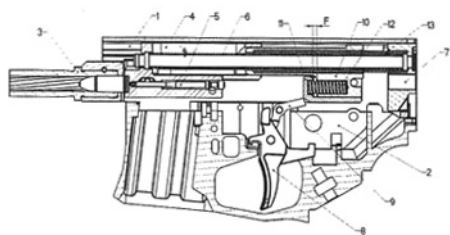

(51) **G07F 19/00** (2006.01)  
**G06Q 20/10** (2012.01)  
**G06Q 20/16** (2012.01)  
**G06Q 20/18** (2012.01)  
**G06Q 20/34** (2012.01)

(21) **2020-467**

(71) Glimmer Lukáš, Hostivice, CZ

(72) Glimmer Lukáš, Hostivice, CZ

(54) **Platební systém**

(22) 21.08.2020

(57) Předmětem vynálezu je platební systém (7) zahrnující platební jednotku (4), platební terminál (19) a telekomunikační síť (17). Platební jednotka (4) je interaktivně připojena na platební terminál (19), který je oboustranně připojen na aplikační server (10). Aplikační server (10) je oboustranně připojen jednak na server (12) poskytovatele obchodních a informačních služeb a jednak na clearingový server (11), jenž je propojen s účtem (16) provozovatele platební sítě, ke kterému je připojen účet (13) poskytovatele obchodních a informačních služeb. Platební terminál (19) je dále připojen jednak na clearingový server (11), a jednak oboustranně na server (14) autorizačního centra, který je interaktivně propojen se serverem (15) banky připojeným k účtu (16) provozovatele platební sítě.

(74) INPARTNERS GROUP, Ing. Dušan Kendereški, Tuřanka 1519/115a, Brno, Slatina, 62700

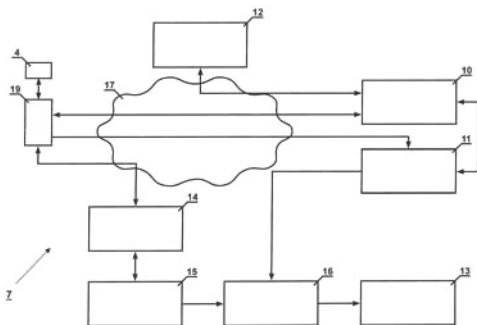

(51) **G21C 1/08** (2006.01)

(21) **2020-612**

(71) JOINT-STOCK COMPANY "TVEL", 115409 Moscow, RU

(72) Samoylov Oleg Borisovich, 603000 g. Nizhniy Novgorod, RU

Myakov Sergey Alexandrovich, 603040 g. Nizhniy Novgorod, RU

Sholin Evgeniy Vasil'yevich, 603132 g. Nizhniy Novgorod, RU

Aksenov Pyotr Mikhaylovich, 144010 Moskovskaya obl., g. Elektrostal', RU

Luzan Yuriy Vasil'yevich, 144004 Moskovskaya obl., g. Elektrostal', RU

Shishkin Alexsey Alexandrovich, 143403 Moskovskaya obl., g.

Krasnogorsk, RU

(54) **Tlakovodní jaderný reaktor**

(22) 04.07.2018

(57) Tlakovodní jaderný reaktor obsahuje palivové soubory umístěné v buňkách aktivní zóny (2), absorpční tyče systému regulace a ochrany, tyče (16) se sekundárními zdroji neutronů jsou umístěny v blízkosti ionizačních komor v těch buňkách aktivní zóny (2) reaktoru, ve kterých chybí absorpční tyče, a upevněny na traverze (25). Každá tyč (16) se sekundárním zdrojem neutronů je hermeticky uzavřena hrotem (20) a závěsem (21) a je vytvořena ve formě duté trubky (19) naplněné heliem pod tlakem, ve které je umístěna hermetická kapsle (18) naplněná heliem pod tlakem. Kapsle (18) obsahuje tablety (23) ze směsi izotopů beryllia a antimonu, fixované vůči axiálnímu přemístění fixátorem (24) umístěným ve volném objemu (30) uvnitř kapsle (18). Centrování kapsle (18) v tyči (16) je provedeno pomocí distančního prvku (26).

(74) Hák Janeček & Švestka, Patentová a známková kancelář, Ing. Pavel Janeček, U průhonu 827/5, Praha 7, Holešovice, 17000

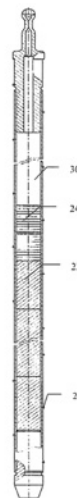

(51) **G21C 3/04** (2006.01)

**G21C 3/32** (2006.01)

(21) **2020-611**

(71) JOINT-STOCK COMPANY "TVEL", 115409 Moscow, RU

(72) Samoylov Oleg Borisovich, 603000 g. Nizhniy Novgorod, RU

Evstigneev Igor Vladimirovich, 144001 g. Elektrostal, Moskovskaya obl., RU

Kostrizyn Vladimir Alekseevich, 111009 g. Elektrostal, Moskovskaya obl., RU

Romanov Aleksandr Ivanovich, 603035 g. Nizhniy Novgorod, RU

Romanov Aleksandr Ivanovich, 603035 g. Nizhniy Novgorod, RU

Romanov Aleksandr Ivanovich, 603035 g. Nizhniy Novgorod, RU

Romanov Aleksandr Ivanovich, 603035 g. Nizhniy Novgorod, RU

Romanov Aleksandr Ivanovich, 603035 g. Nizhniy Novgorod, RU

Romanov Aleksandr Ivanovich, 603035 g. Nizhniy Novgorod, RU

Romanov Aleksandr Ivanovich, 603035 g. Nizhniy Novgorod, RU

Romanov Aleksandr Ivanovich, 603035 g. Nizhniy Novgorod, RU

Romanov Aleksandr Ivanovich, 603035 g. Nizhniy Novgorod, RU

Romanov Aleksandr Ivanovich, 603035 g. Nizhniy Novgorod, RU

Romanov Aleksandr Ivanovich, 603035 g. Nizhniy Novgorod, RU

Romanov Aleksandr Ivanovich, 603035 g. Nizhniy Novgorod, RU

Romanov Aleksandr Ivanovich, 603035 g. Nizhniy Novgorod, RU

Romanov Aleksandr Ivanovich, 603035 g. Nizhniy Novgorod, RU

Romanov Aleksandr Ivanovich, 603035 g. Nizhniy Novgorod, RU

Romanov Aleksandr Ivanovich, 603035 g. Nizhniy Novgorod, RU

Romanov Aleksandr Ivanovich, 603035 g. Nizhniy Novgorod, RU

Romanov Aleksandr Ivanovich, 603035 g. Nizhniy Novgorod, RU

Romanov Aleksandr Ivanovich, 603035 g. Nizhniy Novgorod, RU

Romanov Aleksandr Ivanovich, 603035 g. Nizhniy Novgorod, RU

Romanov Aleksandr Ivanovich, 603035 g. Nizhniy Novgorod, RU

Romanov Aleksandr Ivanovich, 603035 g. Nizhniy Novgorod, RU

Romanov Aleksandr Ivanovich, 603035 g. Nizhniy Novgorod, RU

Romanov Aleksandr Ivanovich, 603035 g. Nizhniy Novgorod, RU

Romanov Aleksandr Ivanovich, 603035 g. Nizhniy Novgorod, RU

Romanov Aleksandr Ivanovich, 603035 g. Nizhniy Novgorod, RU

Romanov Aleksandr Ivanovich, 603035 g. Nizhniy Novgorod, RU

Romanov Aleksandr Ivanovich, 603035 g. Nizhniy Novgorod, RU

Romanov Aleksandr Ivanovich, 603035 g. Nizhniy Novgorod, RU

Romanov Aleksandr Ivanovich, 603035 g. Nizhniy Novgorod, RU

Romanov Aleksandr Ivanovich, 603035 g. Nizhniy Novgorod, RU

Romanov Aleksandr Ivanovich, 603035 g. Nizhniy Novgorod, RU

Romanov Aleksandr Ivanovich, 603035 g. Nizhniy Novgorod, RU

Romanov Aleksandr Ivanovich, 603035 g. Nizhniy Novgorod, RU

Romanov Aleksandr Ivanovich, 603035 g. Nizhniy Novgorod, RU

Romanov Aleksandr Ivanovich, 603035 g. Nizhniy Novgorod, RU

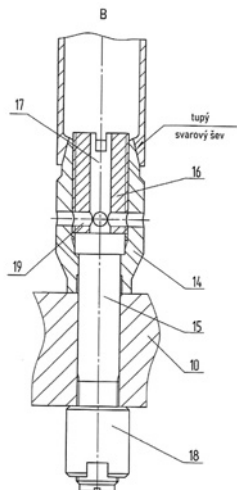

**Zveřejněné přihlášky vynálezů - přehled podle třídících znaků**

(51)		(21)		(51)		(21)
A 47 B 77/06	(2006.01)	2019-703		E 04 D 13/17	(2006.01)	2020-116
A 47 K 17/02	(2006.01)	2019-703		F 16 K 1/14	(2006.01)	2019-703
B 62 D 65/18	(2006.01)	2020-130		F 16 K 1/32	(2006.01)	2019-703
B 64 C 25/02	(2006.01)	2019-706		F 24 D 15/04	(2006.01)	2019-704
B 64 C 25/34	(2006.01)	2019-706		F 41 A 19/27	(2006.01)	2020-193
B 65 G 63/00	(2006.01)	2020-130		F 41 A 19/29	(2006.01)	2020-193
B 66 F 7/28	(2006.01)	2020-130		G 06 Q 20/10	(2012.01)	2020-467
B 66 F 11/00	(2006.01)	2020-130		G 06 Q 20/16	(2012.01)	2020-467
E 03 C 1/00	(2006.01)	2019-703		G 06 Q 20/18	(2012.01)	2020-467
E 03 D 11/14	(2006.01)	2020-363		G 06 Q 20/34	(2012.01)	2020-467
E 04 D 1/30	(2006.01)	2020-116		G 21 C 3/32	(2006.01)	2020-611
E 04 D 3/06	(2006.01)	2020-116				

**Seznam přihlašovatelů zveřejněných přihlášek vynálezů**

(71)	(21)	(51)	(71)	(21)	(51)		
Česká zbrojovka a.s., Uherský Brod, CZ	2020-193	<b>F 41 A 19/36</b>	(2006.01)	ŠKODA AUTO a.s., Mladá Boleslav, Mladá Boleslav II, CZ	2020-130	<b>B 65 G 47/61</b>	(2006.01)
DOMKAT, s.r.o., Jihlava, CZ	2020-363	<b>E 03 D 11/12</b>	(2006.01)	TnG-Air.CZ s.r.o., Ostrava, Moravská Ostrava, CZ	2019-704	<b>F 24 D 19/10</b>	(2006.01)
EMET inovation s.r.o., Praha 8, Karlín, CZ	2020-116	<b>E 04 D 1/00</b>	(2006.01)	Glimmer Lukáš, Hostivice, CZ	2020-467	<b>G 07 F 19/00</b>	(2006.01)
JOINT-STOCK COMPANY "TVEL", 115409 Moscow, RU	2020-611	<b>G 21 C 3/04</b>	(2006.01)	Janečka Pavel, Zlín, CZ	2019-703	<b>A 47 K 1/00</b>	(2006.01)
JOINT-STOCK COMPANY "TVEL", 115409 Moscow, RU	2020-612	<b>G 21 C 1/08</b>	(2006.01)	Zástěra Aleš ThB., Dis., Částrov, CZ	2019-706	<b>B 64 C 25/36</b>	(2006.01)

**FG4A**

**Udělené patenty - přehled podle čísel patentů**

V období uzávěrky tohoto čísla Věstníku udělil Úřad průmyslového vlastnictví tyto patenty.

(11)	(51)		(11)	(51)		(11)	(51)	
308794	<i>A 01 N 25/28</i>	(2006.01)	308799	<i>B 60 Q 1/00</i>	(2006.01)	308804	<i>F 41 A 19/36</i>	(2006.01)
308795	<i>C 10 L 5/46</i>	(2006.01)	308800	<i>C 07 D 473/16</i>	(2006.01)	308805	<i>E 03 D 11/12</i>	(2006.01)
308796	<i>B 60 Q 1/068</i>	(2006.01)	308801	<i>B 66 F 7/26</i>	(2006.01)	308806	<i>G 07 F 19/00</i>	(2006.01)
308797	<i>B 60 N 2/20</i>	(2006.01)	308802	<i>E 04 D 1/00</i>	(2006.01)			
308798	<i>B 62 B 3/02</i>	(2006.01)	308803	<i>B 65 G 47/61</i>	(2006.01)			

**FG4A**

**Udělené patenty - přehled podle MPT**

(51)	<i>A01N 25/28</i>	(2006.01)	(40)	10.04.2019
	<i>A01N 25/26</i>	(2006.01)	(21)	<b>2017-593</b>
	<i>A01P 1/00</i>	(2006.01)	(73)	Varroc Lighting Systems, s.r.o., Šenov u Nového Jičína, CZ
	<i>A01P 3/00</i>	(2006.01)	(72)	Kunzl Pavel Ing., Nový Jičín, CZ
	<i>A61K 47/04</i>	(2006.01)		Světlík Zdeněk, Dobruška, CZ
	<i>A61K 9/50</i>	(2006.01)	(54)	<b>Světlomet motorových vozidel</b>
	<i>B82B 3/00</i>	(2006.01)	(22)	29.09.2017
	<i>B82Y 5/00</i>	(2011.01)	(74)	Ing. Dobroslav Musil, patentová kancelář, Ing. Dobroslav Musil, Zábřovická 801/11, Brno, Zábřovice, 61500
	<i>B82Y 40/00</i>	(2011.01)		
(11)	308794			
(40)	06.06.2018			
(21)	<b>2016-735</b>		(51)	<i>B62B 3/02</i>
(73)	Česká zemědělská univerzita v Praze, Praha 6, Suchbátka, CZ			(2006.01)
	Universitat Politècnica de València, 46022 Valencia, ES			<i>B62B 3/00</i>
(72)	Klouček Pavel doc. Ing., Ph.D., Rožtoky, CZ			(2006.01)
	Božik Matěj Ing., Osek, CZ		(11)	308798
	Martínez Máñez Ramón, 46133 Meliana, Valencia, ES		(40)	31.10.2018
	Bernardos Bau Andrea, 46111 Rocafort, Valencia, ES		(21)	<b>2017-831</b>
(54)	<b>Mezoporézní materiál na bázi oxidu křemičitého pro řízené uvolňování aktivních látek a jeho použití</b>		(73)	Wanzl GmbH & Co. KGaA, 89340 Leipheim, DE
(22)	25.11.2016		(72)	Baumeister Jörg, 86351 Krumbach, DE
(74)	HARBER IP s.r.o., Dukelských hrdinů 567/52, Praha 7, Holešovice, 17000			Horn Karl-Heinz, 86381 Niederrannau, DE
				Rampp Andreas, 87719 Nassenbeuren, DE
				Scherer Georg, 87757 Kirchheim, DE
			(54)	<b>Pojízdný přepravní vůzík</b>
			(32)	25.01.2017
			(31)	102017101401.2
(51)	<i>B60N 2/20</i>	(2006.01)	(33)	DE
	<i>E05C 3/22</i>	(2006.01)	(22)	21.12.2017
(11)	308797		(74)	Rott, Růžicka & Guttman a spol., Vyskočilova 1566, Praha 4, Michle, 14000
(40)	05.06.2019			
(21)	<b>2017-761</b>			
(73)	BRANO a.s., Hradec nad Moravicí, CZ		(51)	<i>B65G 47/61</i>
(72)	Thomke David, Opava, Předměstí, CZ			(2006.01)
(54)	<b>Zámek sedadla</b>			<i>B62D 65/18</i>
(22)	28.11.2017			(2006.01)
(74)	FISCHER & PARTNER IP s.r.o., Na hrobci 294/5, Praha 2, Nové Město, 12800			<i>B66F 7/28</i>
				(2006.01)
				<i>B66F 11/00</i>
				(2006.01)
				<i>B65G 63/00</i>
				(2006.01)
			(11)	308803
			(40)	26.05.2021
(51)	<i>B60Q 1/00</i>	(2006.01)	(21)	<b>2020-130</b>
	<i>B60Q 1/24</i>	(2006.01)	(73)	ŠKODA AUTO a.s., Mladá Boleslav, Mladá Boleslav II, CZ
(11)	308799		(72)	Brokenický Jan, Mladá Boleslav, Mladá Boleslav II, CZ
(40)	01.07.2020		(54)	<b>Výtah převěšovací stanice karoserií</b>
(21)	<b>2018-703</b>		(22)	11.03.2020
(73)	Varroc Lighting Systems, s.r.o., Šenov u Nového Jičína, CZ			
(72)	Gloss Tomáš Ing., Vítkov, CZ			
	Štylárek Milan Ing., Mikulčice, CZ		(51)	<i>B66F 7/26</i>
	Novák Petr Ing., Šenov u Nového Jičína, CZ			(2006.01)
(54)	<b>Světelné zařízení, zejména signální svítidla pro motorová vozidla</b>			<i>B66F 13/00</i>
(22)	13.12.2018			(2006.01)
(74)	Hainz - Patentová a známková kancelář, JUDr. Ing. Miloslav Hainz, Pobřežní 18/16, Praha 8, Karlín, 18600			<i>B66F 1/08</i>
				(2006.01)
			(11)	308801
			(40)	11.11.2020
			(21)	<b>2019-207</b>
			(73)	ŠKODA AUTO a.s., Mladá Boleslav, Mladá Boleslav II, CZ
			(72)	Brokenický Jan, Mladá Boleslav, CZ
				Adamec Martin, Jabkenice, CZ
(51)	<i>B60Q 1/068</i>	(2006.01)	(54)	<b>Zařízení pro montáž upevňovacích tyčí ke karoserii</b>
	<i>B60Q 1/06</i>	(2006.01)	(22)	02.04.2019
(11)	308796			

(51) <b>C07D 473/16</b> (2006.01) <b>A61K 31/52</b> (2006.01) <b>A61P 25/28</b> (2006.01) <b>A61P 25/16</b> (2006.01)	(72) Příborský Dušan Ing., Jihlava, CZ Tomšů Jiří, Jihlava, CZ
(11) 308800 (40) 19.08.2020 (21) <b>2019-82</b> (73) Univerzita Palackého v Olomouci, Olomouc, CZ Fakultní nemocnice Olomouc, Olomouc, Nová Ulice, CZ	(54) <b>Sestava výškově stavitelné toalety</b> (22) 24.06.2020 (74) Ing. Petr Soukup, tř. Svobody 43/39, Olomouc, 77900
(51) <b>C10L 5/46</b> (2006.01) <b>C10L 5/44</b> (2006.01) <b>C10L 5/48</b> (2006.01) <b>C10L 5/42</b> (2006.01) <b>C05F 17/00</b> (2006.01) <b>C02F 11/06</b> (2006.01) <b>C02F 11/08</b> (2006.01) <b>B09B 3/00</b> (2006.01) <b>C05F 17/993</b> (2020.01)	(51) <b>E04D 1/00</b> (2006.01) <b>E04D 1/30</b> (2006.01) <b>E04D 3/06</b> (2006.01) <b>E04D 13/17</b> (2006.01)
(11) 308795 (40) 13.06.2018 (21) <b>2016-748</b> (73) ESTATE REALITY PRAGUE a.s., Praha 10, CZ (72) Bastyr Silvia Ing., Bratislava 82108, SK Fitko Pavol Ing., Rovinka 90041, SK Vančo Maroš, Banská Bystrica 97411, SK	(11) 308802 (40) 26.05.2021 (21) <b>2020-116</b> (73) EMET inovacion s.r.o., Praha 8, Karlín, CZ (72) Kokeš Přemysl MgA., Praha 8, Karlín, CZ (54) <b>Šikmá střecha</b> (22) 05.03.2020 (74) FISCHER & PARTNER IP s.r.o., Na hrobci 294/5, Praha 2, Nové Město, 12800
(54) <b>Způsob výroby paliva k přímému spalování z odpadních materiálů biologického původu</b> (22) 30.11.2016 (74) Halaxová & Halaxová TETRAPAT, RNDr. Zdeňka Halaxová, Jinonická 80, Praha 5, 15800	(51) <b>F41A 19/36</b> (2006.01) <b>F41A 19/29</b> (2006.01) <b>F41A 19/27</b> (2006.01)
(51) <b>E03D 11/12</b> (2006.01) <b>E03D 11/14</b> (2006.01)	(11) 308804 (40) 26.05.2021 (21) <b>2020-193</b> (73) Česká zbrojovka a.s., Uherský Brod, CZ (72) Šimek Vladimír Ing., Uherský Brod, CZ Bednařík Lukáš Ing., Dolní Němčí, CZ
(11) 308805 (40) 26.05.2021 (21) <b>2020-363</b> (73) DOMKAT, s.r.o., Jihlava, CZ	(54) <b>Sestava kladívka automatiky palné zbraně</b> (22) 03.04.2020 (74) Rott, Růžička & Guttman a spol., Vyskočilova 1566, Praha 4, Michle, 14000
	(51) <b>G07F 19/00</b> (2006.01) <b>G06Q 20/10</b> (2012.01) <b>G06Q 20/16</b> (2012.01) <b>G06Q 20/18</b> (2012.01) <b>G06Q 20/34</b> (2012.01)
	(11) 308806 (40) 26.05.2021 (21) <b>2020-467</b> (73) Glimmer Lukáš, Hostivice, CZ (72) Glimmer Lukáš, Hostivice, CZ (54) <b>Platební systém</b> (22) 21.08.2020 (74) INPARTNERS GROUP, Ing. Dušan Kendereški, Tuřanka 1519/115a, Brno, Slatina, 62700

### Seznam majitelů udělených patentů

(73) BRANO a.s., Hradec nad Moravicí, CZ	(11) 308797	(51) <b>B 60 N 2/20</b> (2006.01)	(73) ŠKODA AUTO a.s., Mladá Boleslav, Mladá Boleslav II, CZ	(11) 308801	(51) <b>B 66 F 7/26</b> (2006.01)
Česká zbrojovka a.s., Uherský Brod, CZ	308804	<b>F 41 A 19/36</b> (2006.01)	ŠKODA AUTO a.s., Mladá Boleslav, Mladá Boleslav II, CZ	308803	<b>B 65 G 47/61</b> (2006.01)
Česká zemědělská univerzita v Praze, Praha 6, Suchbátka, CZ	308794	<b>A 01 N 25/28</b> (2006.01)	Universitat Politècnica de València, 46022 Valencia, ES	308794	<b>A 01 N 25/28</b> (2006.01)
DOMKAT, s.r.o., Jihlava, CZ	308805	<b>E 03 D 11/12</b> (2006.01)	Univerzita Palackého v Olomouci, Olomouc, CZ	308800	<b>C 07 D 473/16</b> (2006.01)
EMET inovacion s.r.o., Praha 8, Karlín, CZ	308802	<b>E 04 D 1/00</b> (2006.01)	Varroc Lighting Systems, s.r.o., Šenov u Nového Jičína, CZ	308796	<b>B 60 Q 1/068</b> (2006.01)
ESTATE REALITY PRAGUE a.s., Praha 10, CZ	308795	<b>C 10 L 5/46</b> (2006.01)			
Fakultní nemocnice Olomouc, Olomouc, Nová Ulice, CZ	308800	<b>C 07 D 473/16</b> (2006.01)			

(73) Varroc Lighting Systems, s.r.o., Šenov u Nového Jičína, CZ	(11) 308799	(51) <b>B 60 Q 1/00</b>	(2006.01)	(73) Wanzl GmbH & Co. KGaA, 89340 Leipheim, DE Glimmer Lukáš, Hostivice, CZ	(11) 308798 308806	(51) <b>B 62 B 3/02</b> <b>G 07 F 19/00</b>	(2006.01) (2006.01)
--	----------------	----------------------------	-----------	--	--------------------------	---	------------------------

## Udělené evropské patenty

Evropský patentový úřad udělil následující evropské patenty s účinkem pro Českou republiku. Tyto patenty mohou být zrušeny nebo zachovány v pozměněném znění Evropským patentovým úřadem v řízení o odporu. K tomu, aby nabyl evropský patent účinnosti na území České republiky, je třeba, aby byl Úřadu předložen ve stanovené lhůtě překlad patentového spisu do českého jazyka (§ 35c odst. 2 až 4 zákona č. 527/1990 Sb., v platném znění).

(97) EP 1792429	(47) 12.05.2021	(97) EP 2607061	(47) 12.05.2021	(97) EP 2809517	(47) 12.05.2021	(97) EP 2944036	(47) 12.05.2021
(97) EP 1815359	(47) 12.05.2021	(97) EP 2611252	(47) 12.05.2021	(97) EP 2811344	(47) 12.05.2021	(97) EP 2945690	(47) 12.05.2021
(97) EP 1951155	(47) 12.05.2021	(97) EP 2612844	(47) 12.05.2021	(97) EP 2816096	(47) 12.05.2021	(97) EP 2945861	(47) 12.05.2021
(97) EP 1997307	(47) 12.05.2021	(97) EP 2613590	(47) 12.05.2021	(97) EP 2816702	(47) 12.05.2021	(97) EP 2948881	(47) 12.05.2021
(97) EP 1998720	(47) 12.05.2021	(97) EP 2615065	(47) 12.05.2021	(97) EP 2817485	(47) 12.05.2021	(97) EP 2950157	(47) 12.05.2021
(97) EP 2011579	(47) 12.05.2021	(97) EP 2628443	(47) 12.05.2021	(97) EP 2818985	(47) 12.05.2021	(97) EP 2950798	(47) 12.05.2021
(97) EP 2043242	(47) 12.05.2021	(97) EP 2637952	(47) 12.05.2021	(97) EP 2820440	(47) 12.05.2021	(97) EP 2954416	(47) 12.05.2021
(97) EP 2059175	(47) 12.05.2021	(97) EP 2639514	(47) 12.05.2021	(97) EP 2824002	(47) 12.05.2021	(97) EP 2958593	(47) 12.05.2021
(97) EP 2115893	(47) 12.05.2021	(97) EP 2640438	(47) 12.05.2021	(97) EP 2825797	(47) 12.05.2021	(97) EP 2958624	(47) 12.05.2021
(97) EP 2120603	(47) 12.05.2021	(97) EP 2640601	(47) 12.05.2021	(97) EP 2825839	(47) 12.05.2021	(97) EP 2959394	(47) 12.05.2021
(97) EP 2127463	(47) 12.05.2021	(97) EP 2641653	(47) 12.05.2021	(97) EP 2825885	(47) 12.05.2021	(97) EP 2960852	(47) 12.05.2021
(97) EP 2132961	(47) 12.05.2021	(97) EP 2644109	(47) 12.05.2021	(97) EP 2827929	(47) 12.05.2021	(97) EP 2962119	(47) 12.05.2021
(97) EP 2161375	(47) 12.05.2021	(97) EP 2644353	(47) 12.05.2021	(97) EP 2828962	(47) 12.05.2021	(97) EP 2962698	(47) 12.05.2021
(97) EP 2168181	(47) 12.05.2021	(97) EP 2645002	(47) 12.05.2021	(97) EP 2830330	(47) 12.05.2021	(97) EP 2962936	(47) 12.05.2021
(97) EP 2174759	(47) 12.05.2021	(97) EP 2646391	(47) 12.05.2021	(97) EP 2831556	(47) 12.05.2021	(97) EP 2964482	(47) 12.05.2021
(97) EP 2201622	(47) 12.05.2021	(97) EP 2648786	(47) 12.05.2021	(97) EP 2831610	(47) 12.05.2021	(97) EP 2964760	(47) 12.05.2021
(97) EP 2233603	(47) 12.05.2021	(97) EP 2652973	(47) 12.05.2021	(97) EP 2831845	(47) 12.05.2021	(97) EP 2964901	(47) 12.05.2021
(97) EP 2252653	(47) 12.05.2021	(97) EP 2661943	(47) 12.05.2021	(97) EP 2831933	(47) 12.05.2021	(97) EP 2965028	(47) 12.05.2021
(97) EP 2258961	(47) 12.05.2021	(97) EP 2663697	(47) 12.05.2021	(97) EP 2837032	(47) 12.05.2021	(97) EP 2967369	(47) 12.05.2021
(97) EP 2264937	(47) 12.05.2021	(97) EP 2664220	(47) 12.05.2021	(97) EP 2840875	(47) 12.05.2021	(97) EP 2967778	(47) 12.05.2021
(97) EP 2267527	(47) 12.05.2021	(97) EP 2666567	(47) 12.05.2021	(97) EP 2842854	(47) 12.05.2021	(97) EP 2968211	(47) 12.05.2021
(97) EP 2283324	(47) 12.05.2021	(97) EP 2667700	(47) 12.05.2021	(97) EP 2846149	(47) 12.05.2021	(97) EP 2968520	(47) 12.05.2021
(97) EP 2285731	(47) 12.05.2021	(97) EP 2667910	(47) 12.05.2021	(97) EP 2849265	(47) 12.05.2021	(97) EP 2968622	(47) 12.05.2021
(97) EP 2289200	(47) 12.05.2021	(97) EP 2678746	(47) 12.05.2021	(97) EP 2849452	(47) 12.05.2021	(97) EP 2968747	(47) 12.05.2021
(97) EP 2292351	(47) 12.05.2021	(97) EP 2682232	(47) 12.05.2021	(97) EP 2849888	(47) 12.05.2021	(97) EP 2969342	(47) 12.05.2021
(97) EP 2324801	(47) 12.05.2021	(97) EP 2682594	(47) 12.05.2021	(97) EP 2851700	(47) 12.05.2021	(97) EP 2970013	(47) 12.05.2021
(97) EP 2342220	(47) 12.05.2021	(97) EP 2685175	(47) 12.05.2021	(97) EP 2852603	(47) 12.05.2021	(97) EP 2972204	(47) 12.05.2021
(97) EP 2346946	(47) 12.05.2021	(97) EP 2686902	(47) 12.05.2021	(97) EP 2857105	(47) 12.05.2021	(97) EP 2972622	(47) 12.05.2021
(97) EP 2348792	(47) 12.05.2021	(97) EP 2688196	(47) 12.05.2021	(97) EP 2861277	(47) 12.05.2021	(97) EP 2973969	(47) 12.05.2021
(97) EP 2358278	(47) 12.05.2021	(97) EP 2688467	(47) 12.05.2021	(97) EP 2863306	(47) 12.05.2021	(97) EP 2975641	(47) 12.05.2021
(97) EP 2361693	(47) 12.05.2021	(97) EP 2691710	(47) 12.05.2021	(97) EP 2866476	(47) 12.05.2021	(97) EP 2976070	(47) 12.05.2021
(97) EP 2367246	(47) 12.05.2021	(97) EP 2699527	(47) 12.05.2021	(97) EP 2873302	(47) 12.05.2021	(97) EP 2976072	(47) 12.05.2021
(97) EP 2371335	(47) 12.05.2021	(97) EP 2701903	(47) 12.05.2021	(97) EP 2875367	(47) 12.05.2021	(97) EP 2978620	(47) 12.05.2021
(97) EP 2391768	(47) 12.05.2021	(97) EP 2711780	(47) 12.05.2021	(97) EP 2876129	(47) 12.05.2021	(97) EP 2978622	(47) 12.05.2021
(97) EP 2394308	(47) 12.05.2021	(97) EP 2719579	(47) 12.05.2021	(97) EP 2877208	(47) 12.05.2021	(97) EP 2983488	(47) 12.05.2021
(97) EP 2403888	(47) 12.05.2021	(97) EP 2724015	(47) 12.05.2021	(97) EP 2878187	(47) 12.05.2021	(97) EP 2985677	(47) 12.05.2021
(97) EP 2405895	(47) 12.05.2021	(97) EP 2729323	(47) 12.05.2021	(97) EP 2878374	(47) 12.05.2021	(97) EP 2988328	(47) 12.05.2021
(97) EP 2406599	(47) 12.05.2021	(97) EP 2729824	(47) 12.05.2021	(97) EP 2883629	(47) 12.05.2021	(97) EP 2990950	(47) 12.05.2021
(97) EP 2408353	(47) 12.05.2021	(97) EP 2732839	(47) 12.05.2021	(97) EP 2890209	(47) 12.05.2021	(97) EP 2991247	(47) 12.05.2021
(97) EP 2409450	(47) 12.05.2021	(97) EP 2733239	(47) 12.05.2021	(97) EP 2892062	(47) 12.05.2021	(97) EP 2993620	(47) 12.05.2021
(97) EP 2414116	(47) 12.05.2021	(97) EP 2734209	(47) 12.05.2021	(97) EP 2893781	(47) 12.05.2021	(97) EP 2996191	(47) 12.05.2021
(97) EP 2431058	(47) 12.05.2021	(97) EP 2737284	(47) 12.05.2021	(97) EP 2895739	(47) 12.05.2021	(97) EP 2996299	(47) 12.05.2021
(97) EP 2439456	(47) 12.05.2021	(97) EP 2738627	(47) 12.05.2021	(97) EP 2901586	(47) 12.05.2021	(97) EP 2996348	(47) 12.05.2021
(97) EP 2446355	(47) 12.05.2021	(97) EP 2739351	(47) 12.05.2021	(97) EP 2902535	(47) 12.05.2021	(97) EP 3001356	(47) 12.05.2021
(97) EP 2450651	(47) 12.05.2021	(97) EP 2742047	(47) 12.05.2021	(97) EP 2903710	(47) 12.05.2021	(97) EP 3003121	(47) 12.05.2021
(97) EP 2462313	(47) 12.05.2021	(97) EP 2743784	(47) 12.05.2021	(97) EP 2904314	(47) 12.05.2021	(97) EP 3006642	(47) 12.05.2021
(97) EP 2467340	(47) 12.05.2021	(97) EP 2746194	(47) 12.05.2021	(97) EP 2904515	(47) 12.05.2021	(97) EP 3007808	(47) 12.05.2021
(97) EP 2483635	(47) 12.05.2021	(97) EP 2763392	(47) 12.05.2021	(97) EP 2905689	(47) 12.05.2021	(97) EP 3010337	(47) 12.05.2021
(97) EP 2486859	(47) 12.05.2021	(97) EP 2766680	(47) 12.05.2021	(97) EP 2908404	(47) 12.05.2021	(97) EP 3010506	(47) 12.05.2021
(97) EP 2500522	(47) 12.05.2021	(97) EP 2769275	(47) 12.05.2021	(97) EP 2911300	(47) 12.05.2021	(97) EP 3011239	(47) 12.05.2021
(97) EP 2502775	(47) 12.05.2021	(97) EP 2770904	(47) 12.05.2021	(97) EP 2911875	(47) 12.05.2021	(97) EP 3011270	(47) 12.05.2021
(97) EP 2503255	(47) 12.05.2021	(97) EP 2773936	(47) 12.05.2021	(97) EP 2912758	(47) 12.05.2021	(97) EP 3011791	(47) 12.05.2021
(97) EP 2530350	(47) 12.05.2021	(97) EP 2774344	(47) 12.05.2021	(97) EP 2921349	(47) 12.05.2021	(97) EP 3012169	(47) 12.05.2021
(97) EP 2535454	(47) 12.05.2021	(97) EP 2774754	(47) 12.05.2021	(97) EP 2922591	(47) 12.05.2021	(97) EP 3013441	(47) 12.05.2021
(97) EP 2535556	(47) 12.05.2021	(97) EP 2778934	(47) 12.05.2021	(97) EP 2922616	(47) 12.05.2021	(97) EP 3016138	(47) 12.05.2021
(97) EP 2539667	(47) 12.05.2021	(97) EP 2779479	(47) 12.05.2021	(97) EP 2924558	(47) 12.05.2021	(97) EP 3017395	(47) 12.05.2021
(97) EP 2541067	(47) 12.05.2021	(97) EP 2780067	(47) 12.05.2021	(97) EP 2924726	(47) 12.05.2021	(97) EP 3017952	(47) 12.05.2021
(97) EP 2544381	(47) 12.05.2021	(97) EP 2783930	(47) 12.05.2021	(97) EP 2924743	(47) 12.05.2021	(97) EP 3018632	(47) 12.05.2021
(97) EP 2547209	(47) 12.05.2021	(97) EP 2789727	(47) 12.05.2021	(97) EP 2926452	(47) 12.05.2021	(97) EP 3021784	(47) 12.05.2021
(97) EP 2550174	(47) 12.05.2021	(97) EP 2791260	(47) 12.05.2021	(97) EP 2928542	(47) 12.05.2021	(97) EP 3023599	(47) 12.05.2021
(97) EP 2552372	(47) 12.05.2021	(97) EP 2791312	(47) 12.05.2021	(97) EP 2932343	(47) 12.05.2021	(97) EP 3023627	(47) 12.05.2021
(97) EP 2553027	(47) 12.05.2021	(97) EP 2796412	(47) 12.05.2021	(97) EP 2934519	(47) 12.05.2021	(97) EP 3024790	(47) 12.05.2021
(97) EP 2570257	(47) 12.05.2021	(97) EP 2803120	(47) 12.05.2021	(97) EP 2936325	(47) 12.05.2021	(97) EP 3025802	(47) 12.05.2021
(97) EP 2572171	(47) 12.05.2021	(97) EP 2804556	(47) 12.05.2021	(97) EP 2940903	(47) 12.05.2021	(97) EP 3025859	(47) 12.05.2021
(97) EP 2578944	(47) 12.05.2021	(97) EP 2805491	(47) 12.05.2021	(97) EP 2941092	(47) 12.05.2021	(97) EP 3026493	(47) 12.05.2021
(97) EP 2585866	(47) 12.05.2021	(97) EP 2806014	(47) 12.05.2021	(97) EP 2943112	(47) 12.05.2021	(97) EP 3029847	(47) 12.05.2021
(97) EP 2592056	(47) 12.05.2021	(97) EP 2806467	(47) 12.05.2021	(97) EP 2943192	(47) 12.05.2021	(97) EP 3030691	(47) 12.05.2021
(97) EP 2594606	(47) 12.05.2021	(97) EP 2809365	(47) 12.05.2021	(97) EP 2943280	(47) 12.05.2021	(97) EP 3032258	(47) 12.05.2021











(97) EP 3676137	(47) 12.05.2021	(97) EP 3689575	(47) 12.05.2021	(97) EP 3703897	(47) 12.05.2021	(97) EP 3727903	(47) 12.05.2021
(97) EP 3676967	(47) 12.05.2021	(97) EP 3689923	(47) 12.05.2021	(97) EP 3705861	(47) 12.05.2021	(97) EP 3728076	(47) 12.05.2021
(97) EP 3677488	(47) 12.05.2021	(97) EP 3690108	(47) 12.05.2021	(97) EP 3706121	(47) 12.05.2021	(97) EP 3728865	(47) 12.05.2021
(97) EP 3678943	(47) 12.05.2021	(97) EP 3690921	(47) 12.05.2021	(97) EP 3711623	(47) 12.05.2021	(97) EP 3734566	(47) 12.05.2021
(97) EP 3678946	(47) 12.05.2021	(97) EP 3694634	(47) 12.05.2021	(97) EP 3712607	(47) 12.05.2021	(97) EP 3737487	(47) 12.05.2021
(97) EP 3681943	(47) 12.05.2021	(97) EP 3696384	(47) 12.05.2021	(97) EP 3714223	(47) 12.05.2021	(97) EP 3741532	(47) 12.05.2021
(97) EP 3682521	(47) 12.05.2021	(97) EP 3696816	(47) 12.05.2021	(97) EP 3716415	(47) 12.05.2021	(97) EP 3741780	(47) 12.05.2021
(97) EP 3683399	(47) 12.05.2021	(97) EP 3699093	(47) 12.05.2021	(97) EP 3718090	(47) 12.05.2021	(97) EP 3745769	(47) 12.05.2021
(97) EP 3683921	(47) 12.05.2021	(97) EP 3699374	(47) 12.05.2021	(97) EP 3718399	(47) 12.05.2021	(97) EP 3748353	(47) 12.05.2021
(97) EP 3684523	(47) 12.05.2021	(97) EP 3700762	(47) 12.05.2021	(97) EP 3719650	(47) 12.05.2021	(97) EP 3758535	(47) 12.05.2021
(97) EP 3685043	(47) 12.05.2021	(97) EP 3702737	(47) 12.05.2021	(97) EP 3722882	(47) 12.05.2021	(97) EP 3760029	(47) 12.05.2021
(97) EP 3686117	(47) 12.05.2021	(97) EP 3703344	(47) 12.05.2021	(97) EP 3724758	(47) 12.05.2021	(97) EP 3776953	(47) 12.05.2021
(97) EP 3686511	(47) 12.05.2021	(97) EP 3703348	(47) 12.05.2021	(97) EP 3726729	(47) 12.05.2021	(97) EP 3795853	(47) 12.05.2021

### Zveřejněné překlady evropských patentových spisů

U následujících udělených evropských patentů s účinky pro Českou republiku byl majitelem předložen překlad patentového spisu do českého jazyka (§ 35c odst. 2 až 4 zákona č. 527/1990 Sb., v platném znění). Údaje jsou řazeny vzestupně podle čísel evropských patentů.

(97) <b>EP 2390886</b>		(51) <b>B08B 7/02</b>	(2006.01)
(47) 17.03.2021		<b>B08B 1/00</b>	(2006.01)
(97) 29.07.2010		<b>B08B 3/04</b>	(2006.01)
(51) <b>H01G 9/012</b>	(2006.01)	<b>G01N 21/15</b>	(2006.01)
<b>H01G 9/048</b>	(2006.01)	<b>G02B 27/00</b>	(2006.01)
<b>H01G 9/052</b>	(2006.01)	(96) 04.03.2011	
<b>B21B 1/16</b>	(2006.01)	(96) 11765127.3	
<b>B22F 3/24</b>	(2006.01)	(73) Clewer Oy, 20100 Turku, FI	
<b>C22C 1/04</b>	(2006.01)	(72) ROINE, Juho, FI-00250 Helsinki, FI	
<b>B22F 5/12</b>	(2006.01)	ZAITSEV, Gennadi, FI-12240 Hikiä, FI	
(96) 21.05.2009		(54) <b>Úspořádání a způsob mechanického čištění průhledného povrchu optického přístroje</b>	
(96) 09838599.0		(32) 20105363	
(73) Ningxia Orient Tantalum Industry Co., Ltd., Dawukou District Shizuishan, Ningxia 753-000, CN		(31) 09.04.2010	
(72) ZHAO, Bing, Ningxia 753000, CN		(33) FI	
DU, Linghui, Ningxia 753000, CN		(86) PCT/FI2011/050191	
XIE, Yongxu, Ningxia 753000, CN		(87) WO 2011/124747	
WAN, Qingfeng, Ningxia 753000, CN		(74) ŽOVICOVÁ & ŽOVIC IP, s.r.o., Záhradnícka 36, Bratislava, 82108	
WANG, Huifeng, Ningxia 753000, CN			
QIU, Guohua, Ningxia 753000, CN		(97) <b>EP 2568821</b>	
(54) <b>Tantalové vlákno použité pro anodu tantalového kondenzátoru a způsob jeho výroby</b>		(47) 17.03.2021	
(32) 200910000894		(97) 17.11.2011	
(31) 20.01.2009		(51) <b>B02C 19/00</b>	(2006.01)
(33) CN		<b>B02C 19/06</b>	(2006.01)
(86) PCT/CN2009/000556		<b>B02C 23/08</b>	(2006.01)
(87) WO 2010/083632		<b>B03B 9/06</b>	(2006.01)
(74) PATENTSERVIS Praha a.s., Na Podkovce 281/10, Praha 4, Podolí, 14700		(96) 10.05.2011	
		(96) 11781104.2	
(97) <b>EP 2467967</b>		(73) Shockwave Technologies Holding, LLC, St. Petersburg FL 33704, US	
(47) 17.02.2021		(72) NEW, Levi, Kalamazoo Michigan 49004, US	
(97) 24.02.2011		(54) <b>Proces odlučování membrány vaječné skořápky</b>	
(51) <b>H04L 5/00</b>	(2006.01)	(32) 333161 P	
<b>H04W 72/04</b>	(2009.01)	(31) 10.05.2010	
<b>H04W 48/08</b>	(2009.01)	(33) US	
(96) 17.08.2010		(86) PCT/US2011/035820	
(96) 10809614.0		(87) WO 2011/143146	
(73) Beijing Xiaomi Mobile Software Co., Ltd., Beijing 100085, CN		(74) Rott, Růžička & Guttman a spol., Vyskočilova 1566, Praha 4, Michle, 14000	
(72) CHIMIEL, Mieszko, PL-53-441 Wrocław, PL			
SKOV, Peter, Beijing 100044, CN		(97) <b>EP 2600930</b>	
KOIVISTO, Tommi, FIN-02320 Espoo, FI		(47) 17.02.2021	
CHE, Xiang Guang, Beijing 100096, CN		(97) 09.02.2012	
ROMAN, Timo, FIN-02630 Espoo, FI		(51) <b>A61F 9/00</b>	(2006.01)
(54) <b>Přístroj a způsob pro inicializování a mapování referenčních signálů v komunikačním systému</b>		(96) 05.08.2011	
(32) 234534 P		(96) 11815388.1	
(31) 17.08.2009		(73) ForSight Vision4, Inc., South San Francisco, CA 94080, US	
(33) US		(72) STINE, Greg, South San Francisco, CA 94080, US	
(86) PCT/IB2010/053711		DE JUAN, Eugene, South San Francisco, CA 94080, US	
(87) WO 2011/021154		ALSTER, Yair, South San Francisco, CA 94080, US	
(74) Všetěčka Zelený Švorčík a partneři, advokátní a patentová kancelář, JUDr. Michal Havlík, Hálkova 1406/2, Praha 2, Nové Město, 12000		FARINAS, Kathleen, Cogan, South San Francisco, CA 94080, US	
		MACFARLANE, K. Angela, South San Francisco, CA 94080, US	
(97) <b>EP 2555882</b>		REICH, Cary J., South San Francisco, CA 94080, US	
(47) 31.03.2021		CAMPBELL, Randolph E., South San Francisco, CA 94080, US	
(97) 13.10.2011		DOUD, Darren, South San Francisco, CA 94080, US	
		ERICKSON, Signe, South San Francisco, CA 94080, US	
		BARRETT, Mike, South San Francisco, CA 94080, US	

BATTEN, David, South San Francisco, CA 94080, US  
SKIELLER, Christina, South San Francisco, CA 94080, US  
(54) **Injektorový aparát pro dodávání léku**  
(32) 201161504038 P, 201161501021 P, 201161499095 P, 201161495718 P,  
201161495251 P, 371169 P, 371154 P  
(31) 01.07.2011, 24.06.2011, 20.06.2011, 10.06.2011, 09.06.2011, 05.08.2010,  
05.08.2010  
(33) US, US, US, US, US, US, US  
(86) PCT/US2011/046812  
(87) WO 2012/019136  
(74) FAJNOR IP s.r.o., Pobřežní 249/46, Praha 8, Karlín, 18600

(97) **EP 2624785**  
(47) 21.04.2021  
(97) 12.04.2012  
(51) **A61F 2/24** (2006.01)  
(96) 05.10.2011  
(96) 11831542.3  
(73) Edwards Lifesciences Corporation, Irvine, CA 92614, US  
(72) LEVI, Tamir, Irvine CA 92614, US  
NGUYEN, Son, V., Irvine CA 92614, US  
BENICHOU, Netanel, Irvine CA 92614, US  
MAIMON, David, Irvine CA 92614, US  
YOHANAN, Ziv, Irvine CA 92614, US  
GUROVICH, Nik, Irvine CA 92614, US  
FELSEN, Bella, Irvine CA 92614, US  
DADONKIN, Larisa, Irvine CA 92614, US

(54) **Protetická srdeční chlopeč**  
(32) 201161508513 P, 390107 P  
(31) 15.07.2011, 05.10.2010  
(33) US, US  
(86) PCT/US2011/054973  
(87) WO 2012/048035  
(74) Rott, Růžička & Guttman a spol., Vyskočilova 1566, Praha 4, Michle,  
14000

(97) **EP 2637694**  
(47) 07.04.2021  
(97) 18.05.2012  
(51) **A61K 47/50** (2017.01)  
**A61K 47/60** (2017.01)  
**A61K 38/20** (2006.01)  
**A61K 45/00** (2006.01)  
**C07K 1/00** (2006.01)  
**A61P 35/00** (2006.01)  
(96) 11.11.2011  
(96) 11840401.1  
(73) Nektar Therapeutics, San Francisco, CA 94158, US  
(72) BOSSARD, Mary J., Madison, AL 35758, US  
ALI, Cherie F., Burlingame, CA 94010, US  
LIU, Xiaofeng, Belmont, CA 95131, US  
CHARYCH, Deborah H., Albany, CA 94706, US  
WANG, Yujun, Fremont, CA 94555, US

(54) **Konjugáty IL-2 skupiny a polymeru**  
(32) 413236 P  
(31) 12.11.2010  
(33) US  
(86) PCT/US2011/060408  
(87) WO 2012/065086  
(74) Traplová Hadr Kubát, advokátní a patentová kancelář, Ing. Jan Kubát,  
patentový zástupce, Přístavní 24, Praha 7, 17000

(97) **EP 2710351**  
(47) 16.12.2020  
(97) 05.07.2012  
(51) **G01N 21/64** (2006.01)  
(96) 28.12.2011  
(96) 11815551.4  
(73) Genewave, 75011 Paris, FR  
(72) WEISBUCH, Claude, F-75013 Paris, FR  
MARTINELLI, Lucio, F-75002 Paris, FR  
BENISTY, Henri, F-91120 Palaiseau, FR  
SCHAFER, Christof, F-75019 Paris, FR  
SAGARZAZU, Gabriel, F- 64500 Ciboure, FR  
GACOIN, Thierry, F-91440 Bures Sur Yvette, FR  
BEDU, Mélanie, F-31000 Toulouse, FR

(54) **Biočipové zařízení**  
(32) 1061349  
(31) 29.12.2010  
(33) FR  
(86) PCT/FR2011/053208  
(87) WO 2012/089987  
(74) Všeťečka Zelený Švorčík a partneři, advokátní a patentová kancelář, JUDr.  
Michal Havlík, Hálkova 1406/2, Praha 2, Nové Město, 12000

(97) **EP 2744303**  
(47) 27.01.2021  
(97) 18.06.2014  
(51) **H05B 45/10** (2020.01)  
**H05B 45/46** (2020.01)  
(96) 10.12.2013  
(96) 13196531.1  
(73) Marelli Automotive Lighting Italy S.p.A., 10078 Venaria Reale (TO), IT  
(72) Englaro, Andrea, I-10078 Venaria Reale, TORINO, IT  
Marchesin, Stefano, I-10078 Venaria Reale, TORINO, IT  
Iellina, Matteo, I-10078 Venaria Reale, TORINO, IT  
(54) **Osvětlovací obvod, zejména s led světelnými zdroji**  
(32) PD20120376  
(31) 12.12.2012  
(33) IT  
(74) Všeťečka Zelený Švorčík a partneři, advokátní a patentová kancelář, JUDr.  
Michal Havlík, Hálkova 1406/2, Praha 2, Nové Město, 12000

(97) **EP 2746019**  
(47) 20.01.2021  
(97) 25.06.2014  
(51) **B29B 11/16** (2006.01)  
**B29C 51/26** (2006.01)  
**B29C 51/42** (2006.01)  
**B29C 33/04** (2006.01)  
**B29C 70/56** (2006.01)  
**B29C 70/46** (2006.01)  
B29C 35/04 (2006.01)  
(96) 06.12.2013  
(96) 13196019.7  
(73) FRIMO Group GmbH, 49504 Lotte, DE  
(72) RübSam, Thomas, 99974 Ammern, DE  
Joachim, Thomas, 99817 Eisenach, DE  
(54) **Způsob a zařízení k výrobě obrobků z vláknitých polotovarů**  
(32) 102012224357  
(31) 24.12.2012  
(33) DE  
(74) Všeťečka Zelený Švorčík a partneři, advokátní a patentová kancelář, JUDr.  
Michal Havlík, Hálkova 1406/2, Praha 2, Nové Město, 12000

(97) **EP 2817184**  
(47) 30.12.2020  
(97) 29.08.2013  
(51) **B60S 1/38** (2006.01)  
(96) 25.02.2013  
(96) 13708998.3  
(73) Pylon Manufacturing Corp., Deerfield Beach, FL 33441, US  
(72) TOLENTINO, Vambi, Raymundo, Coconut Creek, FL 33066, US  
PEERS, Robert, Peter, Boca Raton, FL 33433, US  
(54) **List stěrač**  
(32) 201261603222 P  
(31) 24.02.2012  
(33) US  
(86) PCT/US2013/027684  
(87) WO 2013/126907  
(74) Všeťečka Zelený Švorčík a partneři, advokátní a patentová kancelář, JUDr.  
Michal Havlík, Hálkova 1406/2, Praha 2, Nové Město, 12000

(97) **EP 2896452**  
(47) 27.01.2021  
(97) 22.07.2015  
(51) **B01J 12/00** (2006.01)  
**B01J 19/00** (2006.01)  
**C01B 3/38** (2006.01)  
(96) 01.03.2010  
(96) 15155293.2  
(73) Green Vision Holding B.V., 6827 AV Arnhem, NL

- (72) Scholten, Anton, 7321 LE Apeldoorn, NL  
Westendorp, Gerard, 6671 BL Zetten, NL  
ten Dam, Johannes Avertanus Josef, 7391 JE Twello, NL  
Smolenaars, Jacobus Gerardus Wihelminus Adele, 5856 CJ Wellerlooi, NL  
van Driel, Marinus, 3825 BL Amersfoort, NL  
de Jongh, Walter Ricor, 7424 AB Deventer, NL  
Rep, Marco, 6846 HN Arnhem, NL
- (54) **Reformér páry**  
(32) 1036644  
(31) 27.02.2009  
(33) NL  
(74) PATENTSERVIS Praha a.s., Na Podkovce 281/10, Praha 4, Podolí, 14700
- 
- (97) **EP 2976106**  
(47) 14.04.2021  
(97) 25.09.2014  
(51) **A61P 43/00** (2006.01)  
**A61K 45/06** (2006.01)  
**A61K 31/4184** (2006.01)  
**A61K 31/4439** (2006.01)  
**A61K 31/4745** (2006.01)  
**A61K 31/496** (2006.01)  
**A61K 31/506** (2006.01)  
**A61K 31/519** (2006.01)  
**A61K 31/53** (2006.01)  
**A61K 31/5377** (2006.01)  
**A61P 35/00** (2006.01)  
(96) 19.03.2014  
(96) 14715440.5  
(73) Array BioPharma Inc., Boulder, CO 80301, US  
(72) CAPONIGRO, Giordano, Cambridge, Massachusetts 02139, US  
STUART, Darrin, Emeryville, California 94608-2916, US  
DE PARSEVAL, Laure, CH-4002 Basel, CH  
(54) **Kombinovaná léčba obsahující inhibitor B-RAF a druhý inhibitor**  
(32) 201361804056 P  
(31) 21.03.2013  
(33) US  
(86) PCT/IB2014/059975  
(87) WO 2014/147573  
(74) Traplová Hakr Kubát, advokátní a patentová kancelář, Ing. Jan Kubát, patentový zástupce, Přístavní 24, Praha 7, 17000
- 
- (97) **EP 2984667**  
(47) 16.09.2020  
(97) 16.10.2014  
(51) **H01H 3/12** (2006.01)  
**H01H 3/02** (2006.01)  
**H01H 3/00** (2006.01)  
(96) 10.04.2014  
(96) 14716359.6  
(73) KOSTAL Automobil Elektrik GmbH & Co. KG, 58513 Lüdenscheid, DE  
(72) BLECKMANN, Michael, 58239 Schwerte-Ergste, DE  
MACHATZKE, Corinna, 58579 Schalksmühle, DE  
(54) **Zařízení pro ovládání většího počtu funkcí v motorovém vozidle**  
(32) 102013006414  
(31) 13.04.2013  
(33) DE  
(86) PCT/EP2014/057323  
(87) WO 2014/167076  
(74) Čermák a spol., JUDr. Karel Čermák Ph.D., LL.M., advokát, Elišky Peškové 15/735, Praha 5, 15000
- 
- (97) **EP 3014997**  
(47) 10.03.2021  
(97) 04.05.2016  
(51) **A22C 13/00** (2006.01)  
**B32B 27/08** (2006.01)  
**B32B 5/20** (2006.01)  
(96) 27.10.2015  
(96) 15191667.3  
(73) Viscofan, S.A., 31192 Tajonar (Navarra), ES  
(72) Raue, Frank, 76137 Karlsruhe, DE  
Bouma, Marek, 37344 Zliv, CZ  
(54) **Vícevrstvý koextrudovaný termoplastický potravinový obal**  
(32) 14190496
- (31) 27.10.2014  
(33) EP  
(74) ŽOVICOVÁ & ŽOVIC IP, s.r.o., Záhradnícka 36, Bratislava, 82108
- 
- (97) **EP 3044195**  
(47) 17.02.2021  
(97) 19.03.2015  
(51) **C07C 13/39** (2006.01)  
**A61K 8/00** (2006.01)  
**A61P 17/00** (2006.01)  
**A61P 17/14** (2006.01)  
**A61P 31/10** (2006.01)  
**A61P 43/00** (2006.01)  
**A61Q 19/08** (2006.01)  
**A61K 8/31** (2006.01)  
**A61P 17/02** (2006.01)  
**A61P 17/12** (2006.01)  
**A61P 17/16** (2006.01)  
**A61P 17/18** (2006.01)  
(96) 11.09.2014  
(96) 14761894.6  
(73) Joventis S.A., 8041 Strassen, LU  
(72) VAN TILBORG, Reiner, 8041 Strassen, LU  
(54) **Kolagenová a elastinová stimulační sloučenina a prostředek pro místní použití obsahující takovou sloučeninu**  
(32) 92277  
(31) 11.09.2013  
(33) LU  
(86) PCT/EP2014/069424  
(87) WO 2015/036498  
(74) PATENTSERVIS Praha a.s., Na Podkovce 281/10, Praha 4, Podolí, 14700
- 
- (97) **EP 3060601**  
(47) 06.01.2021  
(97) 30.04.2015  
(51) **C08J 5/18** (2006.01)  
**B65D 65/46** (2006.01)  
**C08L 101/16** (2006.01)  
**B32B 27/28** (2006.01)  
(96) 27.10.2014  
(96) 14856080.8  
(73) Tipa Corp. Ltd., 4524079 Hod-Hasharon, IL  
(72) NISSENBAUM, Daphna, 4593000 Ramot Ha'shavam, IL  
NEUMAN, Tal, 4593000 Ramot Ha'shavam, IL  
PELLED, Dori, 4532570 Hod HaSharon, IL  
GARTY, Shai, 7630825 Rehovot, IL  
KONIECZNY, Nili, 6908014 Tel Aviv, IL  
(54) **Biologicky odbouratelná deska**  
(32) 201361896087 P  
(31) 27.10.2013  
(33) US  
(86) PCT/IL2014/050927  
(87) WO 2015/059709  
(74) Všeťečka Zelený Švorčík a partneři, advokátní a patentová kancelář, JUDr. Michal Havlík, Hálkova 1406/2, Praha 2, Nové Město, 12000
- 
- (97) **EP 3087127**  
(47) 17.02.2021  
(97) 02.07.2015  
(51) **C08J 9/00** (2006.01)  
**C08J 9/14** (2006.01)  
**C08J 9/18** (2006.01)  
**C08J 9/20** (2006.01)  
(96) 19.12.2014  
(96) 14818995.4  
(73) Synthos Dwory 7 Spolka z ograniczona odpowiedzialnoscia spolka jawna, 32-600 Oswiecim, PL  
(72) KONDRATOWICZ, Filip, Lukasz, PL-30-382 Kraków, PL  
MIKOSZEK, Marzena, PL-41-707 Ruda Slaska, PL  
KOZUCH, Karol, PL-43-190 Mokolów, PL  
UTRATA, Kamil, PL-43-229 Pszczyna, PL  
CHYLASZEK, Marcin, PL-32-650 Witkowice, PL  
ROGOZA, Jaroslaw, PL-55-093 Kielczów, PL  
(54) **Použití stericky bráněného styrenového komonomeru pro zlepšení tepelné stability expandovaného vinylaromatického polymeru**  
(32) 13461567

(31) 27.12.2013  
(33) EP  
(86) PCT/EP2014/078915  
(87) WO 2015/097115  
(74) Rott, Růžička & Guttman a spol., Vyskočilova 1566, Praha 4, Michle, 14000

(97) **EP 3094514**  
(47) 02.12.2020  
(97) 02.07.2015  
(51) **B60G 17/00** (2006.01)  
**B60G 21/00** (2006.01)  
**B60G 13/08** (2006.01)  
**B60G 17/08** (2006.01)  
**F16F 9/46** (2006.01)  
**F16F 9/50** (2006.01)  
**F16F 9/06** (2006.01)  
(96) 22.12.2014  
(96) 14875381.7  
(73) Rego Vehicles Ltd., 1231500 MP Upper Galil, IL  
(72) KAMIL, Ami, 4285000 Be'erotayim, IL  
MINI, Izik, 1200000 Rosh Pina, IL  
(54) **Systém absorberu nárazů vozidla a jeho příslušenství**  
(32) 201361919829 P  
(31) 23.12.2013  
(33) US  
(86) PCT/IL2014/051117  
(87) WO 2015/097696  
(74) PatentEnter s.r.o., Koliště 1965/13a, Brno, Černá Pole, 60200

(97) **EP 3115240**  
(47) 17.03.2021  
(97) 11.01.2017  
(51) **B60J 10/27** (2016.01)  
(96) 20.06.2016  
(96) 16175357.9  
(73) GUMMI-WELZ GmbH u. Co. KG GUMMI-KUNSTSTOFFTECHNIK-SCHAUMSTOFFE, 89231 Neu-Ulm, DE  
(72) GREIN, Horst, 34637 Schrecksbach, DE  
(54) **Těsnící výkyvný profil**  
(32) 202015103300 U  
(31) 23.06.2015  
(33) DE  
(74) Čermák a spol., JUDr. Karel Čermák Ph.D., LL.M., Elišky Peškové 735/15, Praha 5, Smíchov, 15000

(97) **EP 3139147**  
(47) 25.11.2020  
(97) 08.03.2017  
(51) **G01M 11/02** (2006.01)  
(96) 02.09.2015  
(96) 15002589.8  
(73) Trioptics GmbH, 22880 Wedel, DE  
(72) Ruprecht, Aiko, 22605 Hamburg, DE  
Erichsen, Patrik, 25491 Hettingen, DE  
Winters, Daniel, 4050 Traun, AT  
(54) **Zařízení a způsob k měření na vlnové délce závislé optické veličiny optického systému**  
(74) Čermák a spol., JUDr. Karel Čermák Ph.D., LL.M., advokát, Elišky Peškové 15/735, Praha 5, 15000

(97) **EP 3140430**  
(47) 23.12.2020  
(97) 12.11.2015  
(51) **C21D 6/00** (2006.01)  
**C21D 8/12** (2006.01)  
**C22C 38/00** (2006.01)  
**C22C 38/02** (2006.01)  
**C22C 38/04** (2006.01)  
**C22C 38/06** (2006.01)  
(96) 07.05.2015  
(96) 15732342.9  
(73) Rina Consulting - Centro Sviluppo Materiali S.p.A., 00129 Roma, IT  
(72) FORTUNATI, Stefano, I-00129 Rome, IT  
(54) **Způsob výroby elektrického ocelového pásu s neorientovanými zrny s vysokým redukčním poměrem za studena**

(32) RM20140231  
(31) 08.05.2014  
(33) IT  
(86) PCT/IB2015/053323  
(87) WO 2015/170271  
(74) PATENTSERVIS Praha a.s., Na Podkovce 281/10, Praha 4, Podolí, 14700

(97) **EP 3143018**  
(47) 10.03.2021  
(97) 19.11.2015  
(51) **C07D 413/14** (2006.01)  
**A61K 31/4155** (2006.01)  
**A61K 31/422** (2006.01)  
**C07D 413/12** (2006.01)  
**A61P 11/00** (2006.01)  
**A61P 9/12** (2006.01)  
**A61P 19/02** (2006.01)  
**A61P 19/08** (2006.01)  
(96) 14.05.2015  
(96) 15725195.0  
(73) Novartis AG, 4056 Basel, CH  
(72) D'SOUZA, Anne-Marie, Horsham West Sussex RH12 5AB, GB  
AHMED, Mahbub, London EC2M 4YD, GB  
PULZ, Robert Alexander, CH-4002 Basel, CH  
ROONEY, Lisa Ann, Horsham West Sussex RH12 5AB, GB  
SMITH, Nichola, Horsham West Sussex RH12 5AB, GB  
TROXLER, Thomas Josef, CH-4002 Basel, CH  
BALA, Kamlesh Jagdis, Horsham West Sussex RH12 5NY, GB  
BREARLEY, Andrew, Horsham West Sussex RH12 5AB, GB  
DALE, James, Horsham West Sussex RH12 5AB, GB  
PORTER, David, Horsham West Sussex RH12 5AB, GB  
SANDHAM, David Andrew, Horsham West Sussex RH12 5AB, GB  
SHAW, Duncan, Cambridge, Massachusetts 02139, US  
TAYLOR, Jessica Louise, Horsham West Sussex RH12 5AB, GB  
TAYLOR, Roger John, Horsham West Sussex RH12 5AB, GB  
WRIGGLESWORTH, Joe, Nottingham Notts NG5 2NA, GB  
(54) **Deriváty karboxamidu**  
(32) 14168303  
(31) 14.05.2014  
(33) EP  
(86) PCT/US2015/030817  
(87) WO 2015/175796  
(74) Traplová Hakr Kubát, advokátní a patentová kancelář, Ing. Jan Kubát, patentový zástupce, Přístavní 24, Praha 7, 17000

(97) **EP 3144047**  
(47) 20.01.2021  
(97) 19.11.2015  
(51) **B01D 45/12** (2006.01)  
(96) 12.03.2015  
(96) 15793581.8  
(73) Lee, Sang Phil, Gyeongsan-si, Gyeongsangbuk-do 712-774, KR  
(72) Lee, Sang Phil, Gyeongsan-si, Gyeongsangbuk-do 712-774, KR  
(54) **Zařízení na čištění stlačeného vzduchu**  
(32) 20140056728  
(31) 12.05.2014  
(33) KR  
(86) PCT/KR2015/002405  
(87) WO 2015/174624  
(74) Rott, Růžička & Guttman a spol., Vyskočilova 1566, Praha 4, Michle, 14000

(97) **EP 3149252**  
(47) 30.12.2020  
(97) 10.12.2015  
(51) **E03F 1/00** (2006.01)  
(96) 16.03.2015  
(96) 15714080.7  
(73) Aqseptence Group, Inc., New Brighton MN 55112, US  
(72) BLOCHER, Troy E., Warsaw, IN 46582, US  
GROOMS, John M., Rochester, IN 46975, US  
(54) **Ovladač pro podtlakový kanalizační systém**  
(32) 201462006576 P, 201514642872  
(31) 02.06.2014, 10.03.2015  
(33) US, US





- (96) **G06F 3/16** (2006.01)  
**G06F 3/0488** (2013.01)  
**G06F 21/36** (2013.01)  
(96) 03.11.2015  
(96) 15857877.3  
(73) Baidu Online Network Technology (Beijing) Co., Ltd, Beijing 100085, CN  
(72) SU, Dan, Beijing 100085, CN  
GUAN, Yong, Beijing 100085, CN  
(54) **Způsob ověřování hlasového otisku a zařízení, paměťové médium a přístroj**  
(32) 201410643064  
(31) 07.11.2014  
(33) CN  
(86) PCT/CN2015/093621  
(87) WO 2016/070774  
(74) KANIA, SEDLÁK, SMOLA, s.r.o., Mendlovo náměstí 907/1a, Brno, Staré Brno, 60300
- 
- (97) **EP 3224267**  
(47) 24.02.2021  
(97) 18.08.2016  
(51) **C07F 9/50** (2006.01)  
**C08F 4/20** (2006.01)  
**C08F 4/68** (2006.01)  
**C08F 10/00** (2006.01)  
**C08F 136/06** (2006.01)  
**C07F 9/46** (2006.01)  
(96) 24.11.2015  
(96) 15808268.5  
(73) Versalis S.p.A., 20097 San Donato Milanese (MI), IT  
(72) RICCI, Giovanni, 43126 Parma, IT  
LEONE, Giuseppe, 20133 Milano, IT  
SOMMAZZI, Anna, 16038 Santa Margherita Ligure (GE), IT  
FORNI, Alessandra, 20066 Melzo (MI), IT  
MASI, Francesco, 26866 S. Angelo Lodigiano (LO), IT  
(54) **Fosfinový komplex vanadu, katalytický systém zahrnující uvedený fosfinový komplex vanadu a způsob pro (ko)polymerizaci konjugovaných dienu**  
(32) MI20142028  
(31) 25.11.2014  
(33) IT  
(86) PCT/IB2015/059072  
(87) WO 2016/128812  
(74) Rott, Růžička & Guttman a spol., Vyskočilova 1566, Praha 4, Míchle, 14000
- 
- (97) **EP 3237087**  
(47) 03.02.2021  
(97) 30.06.2016  
(51) **B01D 25/00** (2006.01)  
**B01D 25/21** (2006.01)  
**B01D 25/28** (2006.01)  
**B01D 25/30** (2006.01)  
(96) 22.12.2014  
(96) 14827174.5  
(73) Metso Outotec Finland Oy, 33900 Tampere, FI  
(72) BÖHNKE, Bernd, 40547 Düsseldorf, DE  
(54) **Způsob výroby prohloubené desky**  
(86) PCT/EP2014/003455  
(87) WO 2016/101967  
(74) Rott, Růžička & Guttman a spol., Vyskočilova 1566, Praha 4, Míchle, 14000
- 
- (97) **EP 3259238**  
(47) 18.11.2020  
(97) 25.08.2016  
(51) **C04B 16/06** (2006.01)  
(96) 22.02.2016  
(96) 16753210.0  
(73) Forta, LLC, Grove City, PA 16127, US  
(72) NAZAR, Scott, T., Pennsylvania 17110, US  
LOVETT, Jeffrey B., US  
DOODY, Martin, Pennsylvania 16127, US  
LOVETT, Christopher, P., Pennsylvania 16038, US
- 
- (54) **Kompozice a způsoby pro zavedení elastomerních výztužných vláken do asfaltocementového betonu**  
(32) 201562118677 P  
(31) 20.02.2015  
(33) US  
(86) PCT/US2016/018852  
(87) WO 2016/134350  
(74) Všetečka Zelený Švorčík a partneři, advokátní a patentová kancelář, JUDr. Michal Havlík, Hálkova 1406/2, Praha 2, Nové Město, 12000
- 
- (97) **EP 3262987**  
(47) 03.03.2021  
(97) 03.01.2018  
(51) **A47F 3/02** (2006.01)  
(96) 21.06.2017  
(96) 17177185.0  
(73) Lidl Stiftung & Co. KG, 74172 Neckarsulm, DE  
(72) Cichuta, Denis, 74172 Neckarsulm, DE  
Menke, Oliver, 74172 Neckarsulm, DE  
Bange, Phillip, 74172 Neckarsulm, DE  
De La Vega, Hernan, 74172 Neckarsulm, DE  
(54) **Výdejní police, jakož i stavebnice pro její sestavení**  
(32) 102016111835, 202016103424 U  
(31) 28.06.2016, 28.06.2016  
(33) DE, DE  
(74) Traplová Hakr Kubát, advokátní a patentová kancelář, Ing. Jan Kubát, patentový zástupce, Přístavní 24, Praha 7, 17000
- 
- (97) **EP 3275521**  
(47) 02.12.2020  
(97) 31.01.2018  
(51) **B01D 5/00** (2006.01)  
**B01D 53/26** (2006.01)  
**E03B 3/28** (2006.01)  
**F24F 3/14** (2006.01)  
**F24F 3/153** (2006.01)  
**F24F 3/16** (2006.01)  
**F24F 11/00** (2018.01)  
**F24F 110/10** (2018.01)  
**F24F 110/20** (2018.01)  
(96) 02.06.2017  
(96) 17174231.5  
(73) NG, Tat Yung, North Point, Hong Kong, CN  
(72) NG, Tat Yung, North Point, Hong Kong, CN  
(54) **Systém k čištění vzduchu a výrobě kondenzační vody**  
(32) 201610594475  
(31) 26.07.2016  
(33) CN  
(74) Všetečka Zelený Švorčík a partneři, advokátní a patentová kancelář, JUDr. Michal Havlík, Hálkova 1406/2, Praha 2, Nové Město, 12000
- 
- (97) **EP 3287460**  
(47) 24.02.2021  
(97) 28.02.2018  
(51) **C07D 475/04** (2006.01)  
**C07D 487/14** (2006.01)  
**A61K 31/519** (2006.01)  
**A61P 35/00** (2006.01)  
**A61P 43/00** (2006.01)  
(96) 14.08.2014  
(96) 17190279.4  
(73) Merck & Cie, 8200 Schaffhausen, CH  
(72) Moser, Rudolf, 8200 SCHAFFHAUSEN, CH  
Groehn, Viola, 8447 DACHSEN, CH  
Ammann, Thomas, 8460 MARTHALEN, CH  
Egger, Thomas, 9545 WAENGI, CH  
(54) **Hemisulfátová sůl 5, 10- methylen - (6R) - tetrahydroolistové kyseliny**  
(32) 13004050  
(31) 14.08.2013  
(33) EP  
(74) Čermák a spol., JUDr. Karel Čermák Ph.D., LL.M., advokát, Elišky Peškové 735/15, Praha 5, Smíchov, 15000
- 
- (97) **EP 3305035**  
(47) 03.02.2021  
(97) 06.07.2017

- (51) **H05B 45/00** (2020.01)  
**H05B 47/155** (2020.01)  
**H05B 47/19** (2020.01)
- (96) 30.12.2016  
(96) 16831836.8
- (73) Franciosa, Marco, 16148 Genova, IT  
(72) Franciosa, Marco, 16148 Genova, IT
- (54) **Způsob a systém ovládání zapínání světel**
- (32) UB20159817  
(31) 31.12.2015  
(33) IT  
(86) PCT/IB2016/058100  
(87) WO 2017/115326  
(74) Všeťečka Zelený Švorčík a partneři, advokátní a patentová kancelář, JUDr. Michal Havlík, Hálkova 1406/2, Praha 2, Nové Město, 12000
- 
- (97) **EP 3327224**  
(47) 17.02.2021  
(97) 26.01.2017
- (51) **E04G 21/12** (2006.01)  
**B21F 7/00** (2006.01)  
**B21F 15/04** (2006.01)  
**B25B 25/00** (2006.01)  
**B65B 13/28** (2006.01)
- (96) 21.07.2016  
(96) 16827840.6
- (73) Max Co., Ltd., Chuo-ku Tokyo 103-8502, JP  
(72) NAGAOKA Takahiro, Tokyo 103-8502, JP  
KASAHARA Akira, Tokyo 103-8502, JP
- (54) **Vázací stroj**
- (32) 2015145263, 2016135748, 2016136070  
(31) 22.07.2015, 08.07.2016, 08.07.2016  
(33) JP, JP, JP  
(86) PCT/JP2016/071441  
(87) WO 2017/014280  
(74) Čermák a spol., JUDr. Karel Čermák Ph.D., LL.M., advokát, Elišky Peškové 735/15, Praha 5, Smíchov, 15000
- 
- (97) **EP 3339069**  
(47) 27.01.2021  
(97) 27.06.2018
- (51) **B60J 5/06** (2006.01)  
**B60J 7/06** (2006.01)
- (96) 22.12.2017  
(96) 17210397.0
- (73) Versus-Invest, 3660 Oudsbergen, BE  
(72) ROGIERS, Erik, 3850 Kozen, BE
- (54) **Skládací podpora pro složení plachty a konstrukce pro zavěšení této plachty**
- (32) 201605963  
(31) 22.12.2016  
(33) BE  
(74) Všeťečka Zelený Švorčík a partneři, advokátní a patentová kancelář, JUDr. Michal Havlík, Hálkova 1406/2, Praha 2, Nové Město, 12000
- 
- (97) **EP 3347356**  
(47) 24.03.2021  
(97) 16.03.2017
- (51) **C07D 471/14** (2006.01)  
**C07D 491/14** (2006.01)  
**C07D 495/14** (2006.01)  
**C07D 513/14** (2006.01)  
**A61K 31/55** (2006.01)  
**A61P 35/00** (2006.01)
- (96) 08.09.2016  
(96) 16798006.9
- (73) Jubilant Biosys Limited, Bangalore 560022 KRN, IN  
(72) VADIVELU, Saravanan, Bangalore 560 022, IN  
RAJAGOPAL, Sridharan, Bangalore 560 022, IN  
RAMAIAH, Manjunatha M, Bangalore 560 022, IN  
GONDRALA, Pavan Kumar, Bangalore 560 022, IN  
CHINNAPATTU, Murugan, Bangalore 560 022, IN  
SIVANANDHAN, Dhanalakshmi, Bangalore 560 022, IN  
PARIKH, Payal Kiran, Bangalore 560 022, IN  
MULAKALA, Chandrika, Bangalore 560 022, IN
- (54) **Tricyklické fúzované deriváty pyridin-2-onu a jejich použití jako inhibitory BRD4**
- (32) 4781CH2015  
(31) 09.09.2015  
(33) IN  
(86) PCT/IN2016/050300  
(87) WO 2017/042834  
(74) PatentEnter s.r.o., Koliště 1965/13a, Brno, Černá Pole, 60200
- 
- (97) **EP 3353241**  
(47) 24.02.2021  
(97) 30.03.2017
- (51) **C08L 63/00** (2006.01)  
**B32B 7/12** (2006.01)  
**H01F 3/02** (2006.01)  
**H02K 1/04** (2006.01)  
**C09J 163/00** (2006.01)
- (96) 22.09.2016  
(96) 16770920.3
- (73) Universität Kassel, 34109 Kassel, DE  
(72) THIEDE, Holger, 34125 Kassel, DE  
BÖHM, Stefan, 34125 Kassel, DE
- (54) **Teplně aktivovatelný rychle vytvrzující lepicí povlak**
- (32) 102015012172  
(31) 23.09.2015  
(33) DE  
(86) PCT/EP2016/072532  
(87) WO 2017/050892  
(74) Čermák a spol., JUDr. Karel Čermák Ph.D., LL.M., advokát, Elišky Peškové 735/15, Praha 5, Smíchov, 15000
- 
- (97) **EP 3357352**  
(47) 24.03.2021  
(97) 08.08.2018
- (51) **A23L 29/20** (2016.01)  
**A23L 29/231** (2016.01)  
**A23L 33/175** (2016.01)  
**A23K 20/142** (2016.01)  
**A23K 20/163** (2016.01)  
**A23K 40/10** (2016.01)  
**A61K 31/198** (2006.01)  
**A61K 31/405** (2006.01)  
**A61K 31/4172** (2006.01)  
**A61K 31/715** (2006.01)  
**A61K 31/717** (2006.01)  
**A61K 31/721** (2006.01)  
**A61K 31/722** (2006.01)  
**A61K 31/732** (2006.01)  
**A23P 10/40** (2016.01)  
**A61P 17/02** (2006.01)  
**A61P 25/24** (2006.01)  
**A61P 37/02** (2006.01)
- (96) 02.02.2018  
(96) 18155013.8
- (73) artgerecht GmbH, 60313 Frankfurt, DE  
(72) Reheis, Daniel, 60318 Frankfurt, DE
- (54) **Kompozice aminokyseliny**
- (32) 17154477  
(31) 02.02.2017  
(33) EP  
(74) INPARTNERS GROUP, Ing. Dušan Kendereški, Tuřanka 1519/115a, Brno, Slatina, 62700
- 
- (97) **EP 3362054**  
(47) 14.04.2021  
(97) 20.04.2017
- (51) **A61K 9/20** (2006.01)  
**A61K 31/197** (2006.01)
- (96) 13.10.2016  
(96) 16798643.9
- (73) Laboratorios Lesvi, S.L., 08970 Sant Joan Despí - Barcelona, ES  
(72) RUIZ AMENOS, Anna, 08191 Sant Joan Despí, Barcelona, ES  
UBEDA PEREZ, Carmen, 08970 Sant Joan Despí, Barcelona, ES  
DIEZ MARTIN, Ignacio, 08970 Sant Joan Despí, Barcelona, ES
- (54) **Kompozice pregabalínu**
- (32) 15382504

(31)	14.10.2015		<b>H01M 8/04746</b>	(2016.01)
(33)	EP		<b>H01M 8/065</b>	(2016.01)
(86)	PCT/EP2016/074600		<b>H01M 8/1018</b>	(2016.01)
(87)	WO 2017/064192		(96)	23.11.2016
(74)	PatentEnter s.r.o., Koliště 1965/13a, Brno, Černá Pole, 60200		(96)	16798800.5
(97)	<b>EP 3362094</b>		(73)	SYMBIO, 38600 Fontaine, FR
(47)	17.02.2021		(72)	BRAILLARD, Vincent, 63040 Clermont-Ferrand Cedex 09, FR
(97)	20.04.2017		(54)	<b>Palivový článek obsahující topné desky a zařízení obsahující takový článek</b>
(51)	<b>A61K 45/06</b>	(2006.01)	(32)	1561240
	<b>A61K 31/131</b>	(2006.01)	(31)	23.11.2015
	<b>A61K 31/136</b>	(2006.01)	(33)	FR
	<b>A61K 31/137</b>	(2006.01)	(86)	PCT/EP2016/078589
	<b>A61K 31/4453</b>	(2006.01)	(87)	WO 2017/089419
	<b>A61K 31/498</b>	(2006.01)	(74)	A. Holas & partner, Patentová a známková kancelář, Ing. Mgr. Hana Holasová, Křížová 105/4, Brno, Staré Brno, 60300
	<b>A61K 31/5375</b>	(2006.01)	(97)	<b>EP 3398988</b>
	<b>A61K 31/704</b>	(2006.01)	(47)	09.12.2020
	<b>A61K 33/24</b>	(2019.01)	(97)	06.07.2017
	<b>A61K 33/36</b>	(2006.01)	(51)	<b>C08L 1/02</b>
	<b>A61P 35/00</b>	(2006.01)		(2006.01)
	<b>G01N 33/50</b>	(2006.01)		<b>C08L 5/16</b>
(96)	14.10.2016			(2006.01)
(96)	16784442.2			<b>B08B 15/00</b>
(73)	Advanced Biodesign, 69800 Saint Priest, FR			(2006.01)
(72)	CEYLAN, Ismail, 69800 Saint-priest, FR			<b>A61K 9/51</b>
	QUASH, Gerry, 69800 Saint-priest, FR			(2006.01)
	PEREZ-ALEA, Mileidys, 69800 Saint-priest, FR			<b>C08J 5/18</b>
	MARTIN, Guillaume, 69800 Saint-priest, FR			(2006.01)
(54)	<b>Kombinace obsahující aminothioesterovou sloučeninu nebo její farmaceuticky přijatelnou sůl a sloučenina schopná zvyšovat hladinu H2O2 v rakovinových buňkách subjektu</b>			<b>C08K 13/02</b>
(32)	15306650			(2006.01)
(31)	15.10.2015			<b>C08K 3/28</b>
(33)	EP			(2006.01)
(86)	PCT/EP2016/074682			<b>C09D 7/00</b>
(87)	WO 2017/064241			(2018.01)
(74)	A. Holas & partner, Patentová a známková kancelář, Ing. Mgr. Hana Holasová, Křížová 105/4, Brno, Staré Brno, 60300			<b>C09D 101/18</b>
(97)	<b>EP 3372232</b>			(2006.01)
(47)	14.04.2021			<b>C09D 101/02</b>
(97)	11.05.2017			(2006.01)
(51)	<b>A61K 31/7068</b>	(2006.01)		<b>C09D 5/00</b>
	<b>A61K 9/127</b>	(2006.01)		(2006.01)
	<b>A61K 31/337</b>	(2006.01)		<b>D01D 1/02</b>
	<b>A61K 47/24</b>	(2006.01)		(2006.01)
	<b>A61K 47/28</b>	(2006.01)		<b>D04H 1/425</b>
	<b>A61K 47/64</b>	(2017.01)		(2012.01)
	<b>A61P 35/00</b>	(2006.01)		<b>B01D 69/00</b>
	<b>A61P 43/00</b>	(2006.01)		(2006.01)
(96)	01.11.2016			<b>B01D 71/00</b>
(96)	16862068.0			(2006.01)
(73)	FUJIFILM Corporation, Tokyo 106-8620, JP			<b>D21C 5/00</b>
(72)	KITAHASHI, Tsukasa, Ashigarakami-gun Kanagawa 258-8577, JP			(2006.01)
	MIMA, Shinji, Ashigarakami-gun Kanagawa 258-8577, JP			<b>A61K 9/10</b>
	MATSUMOTO, Takeshi, Ashigarakami-gun Kanagawa 258-8577, JP			(2006.01)
	SEKIGUCHI, Takahiro, Ashigarakami-gun Kanagawa 258-8577, JP			<b>C08B 15/00</b>
	MORI, Mikinaga, Ashigarakami-gun Kanagawa 258-8577, JP			(2006.01)
(54)	<b>Protinádorová terapeutická látka obsahující gemcitabin liposomovou kompozici a souprava</b>			<b>C08J 3/03</b>
(32)	2015215768			(2006.01)
(31)	02.11.2015			<b>C08L 1/32</b>
(33)	JP			(2006.01)
(86)	PCT/JP2016/082415			(96)
(87)	WO 2017/078008			29.12.2016
(74)	ZIVKO MIJATOVIC & PARTNERS s.r.o., Jugoslávských partyzánů 639/26, Praha 6, Bubeneč, 16000			(96)
(97)	<b>EP 3381077</b>			16880212.2
(47)	17.02.2021			(73)
(97)	01.06.2017			Companhia Nitro Química Brasileira, 08090-000 São Paulo - SP, BR
(51)	<b>H01M 8/04014</b>	(2016.01)		(72)
	<b>H01M 8/0267</b>	(2016.01)		FIDALE, Ludmila De Carvalho, 01410-000 São Paulo, BR
	<b>H01M 8/04007</b>	(2016.01)		SILVA, Reginaldo Faichel Da, 03385-090 São Paulo, BR
	<b>H01M 8/0432</b>	(2016.01)		SANTOS, Andrea Cristina Pio, 08210-040 São Paulo, BR
	<b>H01M 8/04089</b>	(2016.01)		(54)
				<b>Způsob pro získání koloidní disperze, koloidní disperze a její použití</b>
				(32)
				102015329105
				(31)
				29.12.2015
				(33)
				BR
				(86)
				PCT/BR2016/050365
				(87)
				WO 2017/113000
				(74)
				Všetečka Zelený Švorčík a partneři, advokátní a patentová kancelář, JUDr. Michal Havlík, Hálkova 1406/2, Praha 2, Nové Město, 12000
(97)	<b>EP 3401447</b>			(97)
(47)	20.01.2021			<b>EP 3401447</b>
(97)	14.11.2018			(47)
(51)	<b>E02F 9/08</b>	(2006.01)		20.01.2021
	<b>B62D 55/065</b>	(2006.01)		(97)
	<b>B62D 55/084</b>	(2006.01)		14.11.2018
(96)	11.05.2018			(51)
(96)	18171819.8			<b>E02F 9/08</b>
(73)	Idea - Keksi Oy, 80400 Ylämylly, FI			(2006.01)
(72)	Mantsinen, Yrjö Juhani, 80400 Ylämylly, FI			<b>B62D 55/065</b>
(54)	<b>Stroj pohybující se s řetězovými pásy</b>			(2006.01)
(32)	20174131			<b>B62D 55/084</b>
(31)	12.05.2017			(2006.01)
(33)	FI			(96)
(74)	Všetečka Zelený Švorčík a partneři, advokátní a patentová kancelář, JUDr. Michal Havlík, Hálkova 1406/2, Praha 2, Nové Město, 12000			11.05.2018
(97)	<b>EP 3402625</b>			(96)
(47)	31.03.2021			18171819.8
(97)	20.07.2017			(73)
(51)	<b>B23K 26/70</b>	(2014.01)		Idea - Keksi Oy, 80400 Ylämylly, FI

<i>F16P 1/06</i>	(2006.01)	(54) <b>Přístroje k dávkovému míchání karet obsahující několik oddílů pro karty a související metody</b>
<i>B23K 26/12</i>	(2014.01)	(32) 201213560792
<i>B23K 26/14</i>	(2014.01)	(31) 27.07.2012
<i>B23K 37/02</i>	(2006.01)	(33) US
<i>F16P 1/02</i>	(2006.01)	(74) Traplová Hakr Kubát, advokátní a patentová kancelář, Ing. Jan Kubát, patentový zástupce, Přístavní 531/24, Praha 7, Holešovice, 17000
<i>B23K 26/08</i>	(2014.01)	
<i>B23K 37/00</i>	(2006.01)	
<i>B23K 26/38</i>	(2014.01)	
(96) 11.01.2017		(97) <b>EP 3447070</b>
(96) 17738833.7		(47) 24.02.2021
(73) Mestek Machinery, Inc., Westfield, MA 01085, US		(97) 27.02.2019
(72) TIMMERMAN, Bryan, Lake Villa Illinois 60046, US		(51) <i>C07K 16/10</i> (2006.01)
UMBERGER, Cody, Oak Ridge New Jersey 07438, US		<i>A61P 25/28</i> (2006.01)
(54) <b>Laserový řezací nástroj se sestavou ochranného krytu pouze pro laserovou hořákovou hlavu</b>		(96) 01.10.2013
(32) 201662277594 P		(96) 18198309.9
(31) 12.01.2016		(73) Geneuro SA, 1228 Plan-Les-Ouates, CH
(33) US		(72) PERRON, Hervé, 69290 Saint Genis les Ollières, FR
(86) PCT/US2017/012944		FIROUZI, Reza, deceased, FR
(87) WO 2017/123590		KÜRY, Patrick, 40468 Dusseldorf, DE
(74) Všeťečka Zelený Švorčík a partneři, advokátní a patentová kancelář, JUDr. Michal Havlík, Hálkova 1406/2, Praha 2, Nové Město, 12000		FAUCARD, Raphaël, 74130 Mont-Saxonnex, FR
		MADEIRA, Alexandra, 25320 Boussières, FR
		JOANOU, Julie, 42800 Rive de Gier, FR
		(54) <b>Sloučeniny pro léčení blokady remyelinizace u onemocnění asociovaných s expresí obalového proteinu HERV-W</b>
		(32) 201261708779 P, 201261746792 P
		(31) 02.10.2012, 28.12.2012
		(33) US, US
		(74) KOREJZOVA LEGAL v.o.s., JUDr. Petra Sauvage de Brantes, Korunní 810/104, Praha 10, Vinohrady, 10100
(97) <b>EP 3418629</b>		(97) <b>EP 3464730</b>
(47) 24.03.2021		(47) 02.12.2020
(97) 26.12.2018		(97) 07.12.2017
(51) <i>F21V 23/00</i> (2015.01)		(51) <i>E01F 15/08</i> (2006.01)
<i>F21V 29/70</i> (2015.01)		(96) 26.05.2017
F21W 131/101 (2006.01)		(96) 17737202.6
F21Y 103/10 (2016.01)		(73) Hermann Spengler GmbH & Co. KG, 73479 Ellwangen, DE
(96) 20.06.2018		(72) SPENGLER, Bernd E., 73479 Ellwangen/Jagst, DE
(96) 18178814.2		(54) <b>Dělicí zařízení jízdních pruhů</b>
(73) Broll Systemtechnik KG, 93083 Obertraubling, DE		(32) 102016006697
(72) Niederhofer, Ernst, 93083 Obertraubling, DE		(31) 31.05.2016
(54) <b>Tunelové světlo</b>		(33) DE
(32) 202017103636 U		(86) PCT/DE2017/000144
(31) 20.06.2017		(87) WO 2017/206968
(33) DE		(74) Všeťečka Zelený Švorčík a partneři, advokátní a patentová kancelář, JUDr. Michal Havlík, Hálkova 1406/2, Praha 2, Nové Město, 12000
(74) ŽOVICOVÁ & ŽOVIC IP, s.r.o., Záhradnícka 36, Bratislava, 82108		
(97) <b>EP 3433241</b>		(97) <b>EP 3468345</b>
(47) 25.11.2020		(47) 18.11.2020
(97) 28.09.2017		(97) 21.12.2017
(51) <i>C07D 307/77</i> (2006.01)		(51) <i>A01G 9/24</i> (2006.01)
<i>A61K 31/343</i> (2006.01)		<i>F21V 29/56</i> (2015.01)
(96) 21.03.2017		(96) 08.06.2017
(96) 17712755.2		(96) 17812811.2
(73) Chinoin Gyógyszer és Vegyszeri Termékek Gyára Zrt., 1045 Budapest, HU		(73) Netled Oy, 33960 Pirkkala, FI
(72) HORTOBÁGYI, Irén, 1045 Budapest, HU		(72) KIVIOJA, Niko-Matti, 33450 Siivikkala, FI
LÁSZLÓFI, István, 1045 Budapest, HU		(54) <b>Zařízení pro řízení podmínek kultivace rostlin</b>
KARDOS, Zsuzsanna, 1045 Budapest, HU		(32) 20165491
MOLNÁR, József, 1045 Budapest, HU		(31) 13.06.2016
TAKÁCS, László, 1045 Budapest, HU		(33) FI
TORMÁSI, Róbertné, 1045 Budapest, HU		(86) PCT/FI2017/050424
(54) <b>Postup pro přípravu sodné soli epoprostenolu se zlepšenou stabilitou</b>		(87) WO 2017/216419
(32) 1600211		(74) PATENTSERVIS Praha a.s., Na Podkovce 281/10, Praha 4, Podolí, 14700
(31) 23.03.2016		
(33) HU		
(86) PCT/EP2017/056690		
(87) WO 2017/162668		
(74) Traplová Hakr Kubát, advokátní a patentová kancelář, Ing. Jan Kubát, patentový zástupce, Přístavní 531/24, Praha 7, Holešovice, 17000		
(97) <b>EP 3446761</b>		(97) <b>EP 3469071</b>
(47) 21.10.2020		(47) 02.12.2020
(97) 27.02.2019		(97) 14.12.2017
(51) <i>A63F 1/12</i> (2006.01)		(51) <i>C12N 7/00</i> (2006.01)
(96) 12.08.2013		<i>C07K 14/035</i> (2006.01)
(96) 18195983.4		<i>C12N 15/38</i> (2006.01)
(73) SG Gaming, Inc., Las Vegas, NV 89119, US		<i>C12N 15/62</i> (2006.01)
(72) STASSON, James, B., Chaska, MN 55318, US		<i>C12N 5/10</i> (2006.01)
RYNDDA, Robert, J., Henderson, NV 89012, US		<i>A61K 35/763</i> (2015.01)
SCHEPER, Paul, K., Bloomington, MN 55431, US		<i>C07K 14/005</i> (2006.01)
SWANSON, Ronald, R., Otsego, MN 55330, US		(96) 08.06.2017
GRAUZER, Attila, Las Vegas, NV 89120, US		(96) 17730106.6

(73) Alma Mater Studiorum - Università di Bologna, 40126 Bologna, IT  
(72) LEONI, Valerio, 48018 Faenza (RA), IT  
CAMPADELLI, Maria Gabriella, 40125 Bologna, IT  
(54) **Herpesvirus s modifikovaným glykoproteinem D**  
(32) 16173830, 17000247  
(31) 09.06.2016, 15.02.2017  
(33) EP, EP  
(86) PCT/EP2017/063948  
(87) WO 2017/211944  
(74) Vsetečka Zelený Švorčík a partneři, advokátní a patentová kancelář, JUDr. Michal Havlík, Hálkova 1406/2, Praha 2, Nové Město, 12000

(97) **EP 3472234**  
(47) 09.12.2020  
(97) 21.12.2017  
(51) **C08K 3/22** (2006.01)  
**C08K 5/5415** (2006.01)  
(96) 13.06.2017  
(96) 17728902.2  
(73) Quarzwerke GmbH, 50226 Frechen, DE  
(72) KRUBER, Dirk, 53347 Alfter, DE  
(54) **Plněný plastový materiál**  
(32) 16174611  
(31) 15.06.2016  
(33) EP  
(86) PCT/EP2017/064456  
(87) WO 2017/216192  
(74) Vsetečka Zelený Švorčík a partneři, advokátní a patentová kancelář, JUDr. Michal Havlík, Hálkova 1406/2, Praha 2, Nové Město, 12000

(97) **EP 3474124**  
(47) 24.02.2021  
(97) 24.04.2019  
(51) **G06F 3/044** (2006.01)  
(96) 19.10.2018  
(96) 18201410.0  
(73) VTS-Touchsensor Co., Ltd., Higashiomi-shi Shiga 527-0046, JP  
(72) Takizawa, Yumi, Taito-ku Tokyo, 110-0016, JP  
Nakagome, Tomohiro, Taito-ku Tokyo, 110-0016, JP  
(54) **Vodivá fólie, dotykový panel a zobrazovací zařízení**  
(32) 2017203313  
(31) 20.10.2017  
(33) JP  
(74) Čermák a spol., JUDr. Karel Čermák Ph.D., LL.M., Elišky Peškové 735/15, Praha 5, Smíchov, 15000

(97) **EP 3482859**  
(47) 31.03.2021  
(97) 15.05.2019  
(51) **B23D 59/00** (2006.01)  
**B23D 55/00** (2006.01)  
**B23Q 17/24** (2006.01)  
**B23D 53/00** (2006.01)  
(96) 08.10.2018  
(96) 18199129.0  
(73) KEURO Besitz GmbH & Co. EDV-Dienstleistungs KG, 77855 Achern, DE  
(72) Stolzer, Armin, 76530 Baden-Baden, DE  
Krebber, Sönke Florian, 76530 Baden-Baden, DE  
(54) **Systém pro optimalizovaný provoz obráběcího stroje**  
(32) 102017126434  
(31) 10.11.2017  
(33) DE  
(74) Vsetečka Zelený Švorčík a partneři, advokátní a patentová kancelář, JUDr. Michal Havlík, Hálkova 1406/2, Praha 2, Nové Město, 12000

(97) **EP 3485220**  
(47) 24.02.2021  
(97) 18.01.2018  
(51) **F41G 1/38** (2006.01)  
**G01D 5/14** (2006.01)  
(96) 14.06.2017  
(96) 17730163.7  
(73) Steiner-Optik GmbH, 95448 Bayreuth, DE  
(72) HOFMANN, Matthias, 95445 Bayreuth, DE  
HAAG, Peter, 95444 Bayreuth, DE

(54) **Dálkové optické zařízení, zejména optický zaměřovač**  
(32) 102016112879  
(31) 13.07.2016  
(33) DE  
(86) PCT/EP2017/064635  
(87) WO 2018/010908  
(74) Patent-K s.r.o., Husníkova 2086/22, Praha 5, Stodůlky, 15800

(97) **EP 3489256**  
(47) 17.03.2021  
(97) 29.05.2019  
(51) **A61P 35/00** (2006.01)  
**C07K 14/705** (2006.01)  
**A61K 39/395** (2006.01)  
**C07K 16/28** (2006.01)  
**C07K 16/30** (2006.01)  
**C07K 16/40** (2006.01)  
(96) 13.11.2015  
(96) 18207248.8  
(73) F. Hoffmann-La Roche AG, 4070 Basel, CH  
(72) AMANN, Maria, 8600 Duebendorf, CH  
BRUENKER, Peter, 8335 Hittnau, CH  
CLAUS, Christina, 5408 Emmetbaden, CH  
FERRARA KOLLER, Claudia, 6300 Zug, CH  
GRAU-RICHARDS, Sandra, 8903 Birmensdorf ZH, CH  
KLEIN, Christian, 8906 Bonstetten, CH  
LEVITSKI, Viktor, 8903 Birmensdorf, CH  
MOESSNER, Ekkehard, 8280 Kreuzlingen, CH  
REGULA, Joerg Thomas, 81377 Muenchen, DE  
UMAÑA, Pablo, 8832 Wollerau, CH  
(54) **Antigen vazebné molekuly obsahující trimer ligandu z rodiny TNF**  
(32) 14193260, 15183736, 15188142  
(31) 14.11.2014, 03.09.2015, 02.10.2015  
(33) EP, EP, EP  
(74) KOREJZOVA LEGAL v.o.s., JUDr. Petra Sauvage de Brantes, Korunní 810/104, Praha 10, Vinohrady, 10100

(97) **EP 3489430**  
(47) 17.02.2021  
(97) 29.05.2019  
(51) **E04F 13/22** (2006.01)  
**E04F 13/08** (2006.01)  
(96) 23.11.2018  
(96) 18000919.3  
(73) Wilhelm Modersohn GmbH & Co. KG, 32139 Spenge, DE  
(72) Modersohn, Wilhelm Jochen Peter, 32139 Spenge, DE  
(54) **Kotvení fasády**  
(32) 102017010843  
(31) 23.11.2017  
(33) DE  
(74) Vsetečka Zelený Švorčík a partneři, advokátní a patentová kancelář, JUDr. Otakar Švorčík, Hálkova 1406/2, Praha 2, Nové Město, 12000

(97) **EP 3495352**  
(47) 27.01.2021  
(97) 01.03.2018  
(51) **C07D 231/14** (2006.01)  
**A61K 31/4155** (2006.01)  
**A61P 35/00** (2006.01)  
(96) 25.08.2017  
(96) 17842980.9  
(73) Crystal Pharmaceutical (Suzhou) Co., Ltd., Suzhou, Jiangsu 215123, CN  
(72) CHEN, Minhua, Suzhou Jiangsu 215123, CN  
ZHANG, Yanfeng, Suzhou Jiangsu 215123, CN  
LI, Jiaoyang, Suzhou Jiangsu 215123, CN  
YAN, Kaiqiang, Suzhou Jiangsu 215123, CN  
LIU, Qiyue, Suzhou Jiangsu 215123, CN  
ZHANG, Xiaoyu, Suzhou Jiangsu 215123, CN  
(54) **Krystalické formy antagonisty androgenního receptoru, způsob jejich přípravy a jejich použití**  
(32) 201610737732, 201610871736, 201610876685  
(31) 26.08.2016, 30.09.2016, 08.10.2016  
(33) CN, CN, CN

(86) PCT/CN2017/099036		<b>B65D 90/52</b>	(2006.01)
(87) WO 2018/036558		<b>B65D 90/32</b>	(2006.01)
(74) Traplová Hakr Kubát, advokátní a patentová kancelář, Ing. Jan Kubát patentový zástupce, Přístavní 24, Praha 7, 17000		<b>B65D 90/00</b>	(2006.01)
		<b>G08B 21/18</b>	(2006.01)
(97) <b>EP 3496123</b>		28.09.2017	
(47) 09.09.2020		(96) 17856801.0	
(97) 12.06.2019		(73) Korea Hydro & Nuclear Power Co., Ltd, Gyeongju-si, Gyeongsangbuk-do 38120, KR	
(51) <b>H01H 3/24</b>	(2006.01)	(72) KIM, Dae Hun, Sejong 30098, KR LEE, Sang Won, Daejeon 34049, KR LIM, Sang Gyu, Daejeon 34049, KR KIM, Han Gon, Daejeon 34070, KR HA, Hui Un, Daejeon 34082, KR HEO, Sun, Daejeon 35355, KR CHEON, Jong, Daejeon 34199, KR YOON, Byoung Jo, Geumjeong-gu, Busan, 46241, KR	
(96) 06.12.2017		(54) <b>Kobka jaderného reaktoru s pasivním chladicím systémem zahrnujícím úložnou nádrž pro chladicí vodu</b>	
(96) 17205694.7		(32) 20160125738, 20160126842, 20160126849	
(73) TRIES GmbH & Co. KG Hydraulik-Elektrotechnik Ethingen, 89584 Ethingen, DE		(31) 29.09.2016, 30.09.2016, 30.09.2016	
(72) Herzog, Robert, 89641 Öpfingen, DE		(33) KR, KR, KR	
(54) <b>Hydraulický akční člen k aktivaci spínače, jakož i elektrické instalace</b>		(86) PCT/KR2017/010874	
(74) PATENTSERVIS Praha a.s., Na Podkovce 281/10, Praha 4, Podolí, 14700		(87) WO 2018/062915	
		(74) KOREJZOVA LEGAL v.o.s., JUDr. Petra Sauvage de Brantes, Korunní 810/104, Praha 10, Vinohrady, 10100	
(97) <b>EP 3511578</b>		(97) <b>EP 3522175</b>	
(47) 03.02.2021		(47) 03.03.2021	
(97) 17.07.2019		(97) 05.04.2018	
(51) <b>F15B 13/08</b>	(2006.01)	(51) <b>G21C 9/012</b>	(2006.01)
(96) 20.12.2018		<b>G21C 15/18</b>	(2006.01)
(96) 18214800.7		<b>G21C 13/02</b>	(2006.01)
(73) MAC Valves, Inc., Wixom, Michigan 48393, US		<b>B65D 88/02</b>	(2006.01)
(72) JAMISON, Michael, Fenton, MI 48430, US		<b>B65D 90/52</b>	(2006.01)
(54) <b>Rozvod pneumatického řídicího ventilu</b>		<b>B65D 90/32</b>	(2006.01)
(32) 201715854914		(96) 28.09.2017	
(31) 27.12.2017		(96) 17856802.8	
(33) US		(73) Korea Hydro & Nuclear Power Co., Ltd, Gyeongju-si, Gyeongsangbuk-do 38120, KR	
(74) Rott, Růžička & Guttmann a spol., Vyskočilova 1566, Praha 4, Michle, 14000		(72) LIM, Sang Gyu, Daejeon 34049, KR KIM, Dae Hun, Sejong 30098, KR HA, Hui Un, Daejeon 34082, KR KIM, Han Gon, Daejeon 34070, KR LEE, Sang Won, Daejeon 34049, KR HEO, Sun, Daejeon 35355, KR CHEON, Jong, Daejeon 34199, KR	
(97) <b>EP 3511753</b>		(54) <b>Pasivní chladicí systém kobky jaderného reaktoru a nádrž pro chladio</b>	
(47) 10.03.2021		(32) 20160126859, 20160126864	
(97) 17.07.2019		(31) 30.09.2016, 30.09.2016	
(51) <b>G02B 6/44</b>	(2006.01)	(33) KR, KR	
(96) 11.01.2018		(86) PCT/KR2017/010875	
(96) 18020013.1		(87) WO 2018/062916	
(73) ZweiCom-Hauff GmbH, 73494 Rosenberg, DE		(74) KOREJZOVA LEGAL v.o.s., JUDr. Petra Sauvage de Brantes, Korunní 810/104, Praha 10, Vinohrady, 10100	
(72) Feltgen, Reinhard, 73489 Jagstzell, DE		(97) <b>EP 3523122</b>	
(54) <b>Spojovací modul s kabelovým odlehčením</b>		(47) 06.01.2021	
(74) ŽOVICOVÁ & ŽOVIC IP, s.r.o., Záhradnícka 36, Bratislava, 82108		(97) 12.04.2018	
(97) <b>EP 3515681</b>		(51) <b>D01D 5/00</b>	(2006.01)
(47) 24.02.2021		<b>B32B 5/26</b>	(2006.01)
(97) 29.03.2018		<b>B01D 39/16</b>	(2006.01)
(51) <b>G01M 3/32</b>	(2006.01)	<b>B32B 5/02</b>	(2006.01)
<b>G01M 99/00</b>	(2011.01)	<b>B32B 7/06</b>	(2019.01)
<b>B29L 9/00</b>	(2006.01)	<b>B32B 9/04</b>	(2006.01)
<b>B65D 1/02</b>	(2006.01)	<b>B32B 27/10</b>	(2006.01)
B29C 49/04	(2006.01)	<b>B32B 29/02</b>	(2006.01)
B29C 49/22	(2006.01)	<b>B32B 7/12</b>	(2006.01)
(96) 22.09.2017		<b>B32B 9/02</b>	(2006.01)
(96) 17777167.2		<b>B32B 9/06</b>	(2006.01)
(73) Boehringer Ingelheim International GmbH, 55216 Ingelheim am Rhein, DE		<b>B32B 15/08</b>	(2006.01)
(72) MATHE, Gerald, Ingelheim am Rhein, DE COSTA PEREIRA-KIRCHWEHM, Carlos-Manuel, Ingelheim am Rhein, DE		<b>B32B 29/00</b>	(2006.01)
(54) <b>Způsob vytvoření a/nebo testování vaku uvnitř nádoby</b>		<b>B32B 27/12</b>	(2006.01)
(32) 16020352		<b>B32B 15/14</b>	(2006.01)
(31) 26.09.2016		<b>B32B 15/12</b>	(2006.01)
(33) EP		(96) 04.10.2017	
(86) PCT/EP2017/025267			
(87) WO 2018/054551			
(74) KOREJZOVA LEGAL v.o.s., JUDr. Petra Sauvage de Brantes, Korunní 810/104, Praha 10, Vinohrady, 10100			
(97) <b>EP 3522174</b>			
(47) 03.03.2021			
(97) 05.04.2018			
(51) <b>G21C 9/012</b>	(2006.01)		
<b>G21C 13/02</b>	(2006.01)		
<b>G21C 15/18</b>	(2006.01)		
<b>G21C 17/032</b>	(2006.01)		
<b>B65D 88/02</b>	(2006.01)		

(96) 17808303.6  
(73) NAFIGATE Park s.r.o., Praha 9, Prosek, CZ  
(72) MARES, Ladislav, 460 10 Liberec Liberec XX - Ostasov, CZ  
YALCINKAYA, Baturalp, 460 01 Liberec, CZ  
(54) **Způsob ukládání vrstvy polymerních nanovláken připravených elektrostatickým zvlákněním roztoku nebo taveniny polymeru na elektricky nevodivé materiály, a tímto způsobem připravený vícevrstvý kompozit obsahující alespoň jednu vrstvu polymerních nanovláken**  
(32) 20160622  
(31) 06.10.2016  
(33) CZ  
(86) PCT/CZ2017/050047  
(87) WO 2018/064992  
(74) Ing. Dobroslav Musil, patentová kancelář, Ing. Dobroslav Musil, Zábřdovická 801/11, Brno, Zábřdovice, 61500

(97) **EP 3530129**  
(47) 07.04.2021  
(97) 26.04.2018  
(51) **A24F 40/485** (2020.01)  
(96) 17.10.2017  
(96) 17862415.1  
(73) China Tobacco Yunnan Industrial Co., Ltd, Kunming, Yunnan 650231, CN  
(72) ZHENG, Xudong, Kunming Yunnan 650231, CN  
TANG, Jianguo, Kunming Yunnan 650231, CN  
ZENG, Xu, Kunming Yunnan 650231, CN  
WANG, Ru, Kunming Yunnan 650231, CN  
WANG, Chengya, Kunming Yunnan 650231, CN  
SHANG, Shanzhai, Kunming Yunnan 650231, CN  
LEI, Ping, Kunming Yunnan 650231, CN  
HAN, Jingmei, Kunming Yunnan 650231, CN  
LI, Zhiqiang, Kunming Yunnan 650231, CN  
YUAN, Dalin, Kunming Yunnan 650231, CN  
ZHAO, Liheng, Kunming Yunnan 650231, CN  
ZHANG, Jianrong, Kunming Yunnan 650231, CN  
LUO, Hongyong, Kunming Yunnan 650231, CN  
FANG, Fengren, Kunming Yunnan 650231, CN  
CHEN, Yongkuan, Kunming Yunnan 650231, CN  
(54) **Zařízení s odděleným přívodem vzduchu pro cigaretovou soupravu**  
(32) 201610906763  
(31) 18.10.2016  
(33) CN  
(86) PCT/CN2017/106532  
(87) WO 2018/072682  
(74) Vsetečka Zelený Švorčík a partneři, advokátní a patentová kancelář, JUDr. Michal Havlík, Hálkova 1406/2, Praha 2, Nové Město, 12000

(97) **EP 3534121**  
(47) 27.01.2021  
(97) 04.09.2019  
(51) **G01D 5/20** (2006.01)  
**G01D 11/24** (2006.01)  
(96) 02.03.2018  
(96) 18159633.9  
(73) Dr. Johannes Heidenhain GmbH, 83301 Traunreut, DE  
(72) HEINEMANN, Christoph, 83349 Palling, DE  
TIEMANN, Marc Oliver, 83329 Waging am See, DE  
(54) **Víceotáčkový enkodér**  
(74) Čermák a spol., JUDr. Karel Čermák Ph.D., LL.M., advokát, Elišky Peškové 735/15, Praha 5, Smíchov, 15000

(97) **EP 3534690**  
(47) 06.01.2021  
(97) 11.05.2018  
(51) **A01G 31/06** (2006.01)  
**A01G 7/02** (2006.01)  
**A01G 9/24** (2006.01)  
(96) 03.11.2017  
(96) 17797911.9  
(73) &ever GmbH, 81379 München, DE  
(72) KORZILIUS, Mark, 20149 Hamburg, DE  
(54) **Klimaticky uzavřená klimatická buňka k pěstování rostlin ve vnitřních prostorech**  
(32) 102016121126

(31) 04.11.2016  
(33) DE  
(86) PCT/EP2017/078178  
(87) WO 2018/083233  
(74) Vsetečka Zelený Švorčík a partneři, advokátní a patentová kancelář, JUDr. Michal Havlík, Hálkova 1406/2, Praha 2, Nové Město, 12000

(97) **EP 3541989**  
(47) 25.11.2020  
(97) 28.06.2018  
(51) **D21B 1/36** (2006.01)  
**D21B 1/32** (2006.01)  
**D21B 1/34** (2006.01)  
(96) 15.12.2017  
(96) 17825807.5  
(73) Repulping Technology GmbH & Co. KG, 86576 Schiltberg, DE  
(72) WUCHERER, Stephan, 85290 Geisenfled, DE  
ELSNER, Christian, 33442 Herzebrock, DE  
(54) **Způsob k ojednocování vláken**  
(32) 102016125446  
(31) 22.12.2016  
(33) DE  
(86) PCT/EP2017/083129  
(87) WO 2018/114711  
(74) Vsetečka Zelený Švorčík a partneři, advokátní a patentová kancelář, JUDr. Michal Havlík, Hálkova 1406/2, Praha 2, Nové Město, 12000

(97) **EP 3544752**  
(47) 27.01.2021  
(97) 31.05.2018  
(51) **B21F 1/02** (2006.01)  
**B21D 3/05** (2006.01)  
**B21D 43/00** (2006.01)  
**B21F 23/00** (2006.01)  
(96) 22.11.2017  
(96) 17822018.2  
(73) M.E.P. Macchine Elettroniche Piegatrici S.p.A., 33010 Reana del Rojale (UD), IT  
(72) PEZZUTO, Patrizia, 33100 Udine, IT  
(54) **Tažná a protahovací sestava**  
(32) 201600117662  
(31) 22.11.2016  
(33) IT  
(86) PCT/IB2017/057333  
(87) WO 2018/096468  
(74) KANIA, SEDLÁK, SMOLA, s.r.o., Mendlovo náměstí 907/1a, Brno, Staré Brno, 60300

(97) **EP 3551664**  
(47) 17.02.2021  
(97) 14.06.2018  
(51) **C07K 16/28** (2006.01)  
**A61P 37/00** (2006.01)  
(96) 07.12.2017  
(96) 17835592.1  
(73) OSE Immunotherapeutics, 44200 Nantes, FR  
(72) POIRIER, Nicolas, 44119 Treillieres, FR  
MARY, Caroline, 44680 Sainte-Pazanne, FR  
VANHOVE, Bernard, 44400 Reze, FR  
THEPENIER, Virginie, 44680 Sainte Pazanne, FR  
(54) **Protilátky a polypeptidy určené proti CD127**  
(32) 16306655  
(31) 09.12.2016  
(33) EP  
(86) PCT/EP2017/081911  
(87) WO 2018/104483  
(74) Vsetečka Zelený Švorčík a partneři, advokátní a patentová kancelář, JUDr. Michal Havlík, Hálkova 1406/2, Praha 2, Nové Město, 12000

(97) **EP 3555486**  
(47) 27.01.2021  
(97) 28.06.2018  
(51) **F16B 5/06** (2006.01)  
**F41H 5/013** (2006.01)  
**F16B 21/09** (2006.01)  
**F16B 5/02** (2006.01)



(96) 18.12.2017  
(96) 17835857.8  
(73) NEXTER Systems, 78034 Versailles Cedex, FR  
(72) TANTY, Fabien, 18023 Bourges, FR  
MALLAT, Didier, 18023 Bourges, FR  
LEBAILLIF, David, 18023 Bourges, FR  
(54) **Zařízení pro ochranu proti vystřelování pro upevňovací prostředek a inspekční poklop využívající takové zařízení**  
(32) 1601818  
(31) 19.12.2016  
(33) FR  
(86) PCT/FR2017/053638  
(87) WO 2018/115671  
(74) Všetěčka Zelený Švorčík a partneři, advokátní a patentová kancelář, JUDr. Michal Havlík, Hálkova 1406/2, Praha 2, Nové Město, 12000

(97) **EP 3558794**  
(47) 02.12.2020  
(97) 28.06.2018  
(51) **B62D 31/02** (2006.01)  
(96) 18.12.2017  
(96) 17829240.5  
(73) ALSTOM APTIS, 67980 Hangenbieten, FR  
(72) LAMANNA, Franck, 67520 Marlenheim, FR  
ANDRE, Jean-Luc, 67120 Molsheim, FR  
NARDIN, Pascal, 67000 Strasbourg, FR  
DUMONT, Ludovic, 67230 Westhouse, FR  
(54) **Šasí pro kabinu přepravního vozidla a příčka šasí**  
(32) 1663143  
(31) 22.12.2016  
(33) FR  
(86) PCT/FR2017/053659  
(87) WO 2018/115686  
(74) Všetěčka Zelený Švorčík a partneři, advokátní a patentová kancelář, JUDr. Michal Havlík, Hálkova 1406/2, Praha 2, Nové Město, 12000

(97) **EP 3559381**  
(47) 27.01.2021  
(97) 28.06.2018  
(51) **E05B 77/04** (2014.01)  
**E05B 85/02** (2014.01)  
(96) 08.12.2017  
(96) 17825736.6  
(73) Kiekert AG, 42579 Heiligenhaus, DE  
(72) STRATHMANN, Michael, 42549 Velbert, DE  
SIEMENSMEYER, Rolf, 47443 Moers, DE  
(54) **Zavírací zařízení pro motorové vozidlo**  
(32) 102016125167  
(31) 21.12.2016  
(33) DE  
(86) PCT/DE2017/101048  
(87) WO 2018/113829  
(74) Rott, Růžička & Guttman a spol., Vyskočilova 1566, Praha 4, Michle, 14000

(97) **EP 3562297**  
(47) 24.02.2021  
(97) 05.07.2018  
(51) **A01G 7/04** (2006.01)  
(96) 27.12.2017  
(96) 17825546.9  
(73) Yara International ASA, 0277 Oslo, NO  
(72) REUSCH, Stefan, 48249 Dülmen, DE  
WUNTKE, Lars, 61440 Oberursel/Ts, DE  
STEPHAN, Daniel, 61440 Oberursel/Ts, DE  
MATTOLAT, Christoph, 61440 Oberursel/Ts, DE  
(54) **Systém a způsob určování stavu rostlin**  
(32) 16206925  
(31) 27.12.2016  
(33) EP  
(86) PCT/EP2017/084607  
(87) WO 2018/122236  
(74) A. Holas & partner, Patentová a známková kancelář, Ing. Mgr. Hana Holasová, Křížová 105/4, Brno, Staré Brno, 60300

(97) **EP 3565679**  
(47) 03.03.2021  
(97) 12.07.2018  
(51) **B22C 1/18** (2006.01)  
**B22C 3/00** (2006.01)  
**B22C 9/02** (2006.01)  
**B22C 9/12** (2006.01)  
**B22C 19/00** (2006.01)  
(96) 20.12.2017  
(96) 17821891.3  
(73) HÜTTENES-ALBERTUS Chemische Werke Gesellschaft mit beschränkter Haftung, 40549 Düsseldorf, DE  
(72) ANDERTEN, Sabrina Maria, 30916 Isernhagen, DE  
SEEGER, Klaus, 30171 Hannover, DE  
LUSTIG, Christian, 40211 Düsseldorf, DE  
FELTRIN, Paolo Adriano, 36061 Bassano del Grappa, IT  
(54) **Použití nitérové kompozice obsahující kyselinu ve slévárenském průmyslu**  
(32) 102017100110, 102017107655  
(31) 04.01.2017, 10.04.2017  
(33) DE, DE  
(86) PCT/EP2017/083766  
(87) WO 2018/127415  
(74) Rott, Růžička & Guttman a spol., Vyskočilova 1566, Praha 4, Michle, 14000

(97) **EP 3571949**  
(47) 03.03.2021  
(97) 27.11.2019  
(51) **A43B 5/00** (2006.01)  
(96) 23.05.2019  
(96) 19176280.6  
(73) Calzaturificio S.C.A.R.P.A. S.p.A., 31011 Asolo (TV), IT  
(72) MARIACHER, Heinz, 31011 Asolo (TV), IT  
(54) **Lezecká bota**  
(32) 201800005617  
(31) 23.05.2018  
(33) IT  
(74) Rott, Růžička & Guttman a spol., Vyskočilova 1566, Praha 4, Michle, 14000

(97) **EP 3572359**  
(47) 06.01.2021  
(97) 27.11.2019  
(51) **B65G 41/00** (2006.01)  
(96) 15.03.2019  
(96) 19275030.5  
(73) McCloskey International Limited, Keene, Ontario K9J 0G6, CA  
(72) McCloskey, James Paschal, Keen, Ontario K9J 0G6, CA  
Nottingham, Al, Keen, Ontario K9J 0G6, CA  
(54) **Pásový radiální zakladač s koly**  
(32) 201815985353  
(31) 21.05.2018  
(33) US  
(74) KOREJZOVA LEGAL v.o.s., JUDr. Petra Sauvage de Brantes, Korunní 810/104, Praha 10, Vinohrady, 10100

(97) **EP 3574912**  
(47) 17.02.2021  
(97) 04.12.2019  
(51) **A61K 36/8962** (2006.01)  
**A61K 35/64** (2015.01)  
**A61K 36/185** (2006.01)  
**A61K 36/70** (2006.01)  
**A61K 35/63** (2015.01)  
**A61P 3/10** (2006.01)  
(96) 23.07.2018  
(96) 18184987.8  
(73) Lee, Sam-Goo, Jeonju-si, Jeollabuk-do 54997, KR  
(72) Lee, Sam-Goo, Jeonju-si, Jeollabuk-do 54997, KR  
(54) **Kompozice pro léčbu diabetického onemocnění**  
(32) 20180061788  
(31) 30.05.2018  
(33) KR

(74) Všeťečka Zelený Švorčík a partneři, advokátní a patentová kancelář, JUDr. Michal Havlík, Hálkova 1406/2, Praha 2, Nové Město, 12000

(97) **EP 3575293**  
(47) 10.03.2021  
(97) 02.08.2018  
(51) **C07D 401/14** (2006.01)  
**C07C 309/04** (2006.01)  
**A61P 9/00** (2006.01)  
**A61P 35/00** (2006.01)  
**A61P 35/02** (2006.01)  
**A61P 37/00** (2006.01)  
**A61K 31/4709** (2006.01)  
(96) 25.01.2018  
(96) 18744970.7  
(73) ONO Pharmaceutical Co., Ltd., Osaka-shi, Osaka 541-8526, JP  
(72) NEKADO, Takahiro, Mishima-gun Osaka 618-8585, JP  
KIJIMA, Hideomi, Mishima-gun Osaka 618-8585, JP  
ONO, Shizuka, Mishima-gun Osaka 618-8585, JP  
NISHIYAMA, Toshihiko, Mishima-gun Osaka 618-8585, JP  
(54) **ETHANSULFONÁTOVÁ SŮL N-[(6,7-DIMETHOXY-4-CHINOLINYL)OXY]-2-PYRIDINYL]-2,5-DIOXO-1-FENYL-1,2,5,6,7,8-HEXAHYDRO-3-CHINOLINKARBOXAMIDU**  
(32) 2017011835  
(31) 26.01.2017  
(33) JP  
(86) PCT/JP2018/002250  
(87) WO 2018/139527  
(74) ZIVKO MIJATOVIC & PARTNERS s.r.o., Jugoslávských partyzánů 639/26, Praha 6, Bubeneč, 16000

(97) **EP 3576846**  
(47) 09.12.2020  
(97) 09.08.2018  
(51) **A61Q 17/04** (2006.01)  
**A61K 8/44** (2006.01)  
**A61K 8/67** (2006.01)  
**A61K 31/197** (2006.01)  
**A61P 17/10** (2006.01)  
**A61P 17/06** (2006.01)  
**A61Q 19/00** (2006.01)  
**A61K 31/593** (2006.01)  
**A61Q 19/08** (2006.01)  
(96) 06.02.2018  
(96) 18704212.2  
(73) 3Skin AS, 0487 Oslo, NO  
(72) SOLER, Ana, 0487 Oslo, NO  
WARLOE, Trond, 0487 Oslo, NO  
PENG, Qian, 0487 Oslo, NO  
(54) **Kompozice opalovacího krému**  
(32) 20170179  
(31) 06.02.2017  
(33) NO  
(86) PCT/EP2018/052949  
(87) WO 2018/141988  
(74) Všeťečka Zelený Švorčík a partneři, advokátní a patentová kancelář, JUDr. Michal Havlík, Hálkova 1406/2, Praha 2, Nové Město, 12000

(97) **EP 3576893**  
(47) 31.03.2021  
(97) 09.08.2018  
(51) **B21D 37/14** (2006.01)  
**B23Q 3/155** (2006.01)  
**B25H 3/02** (2006.01)  
(96) 02.02.2018  
(96) 18705559.5  
(73) TRUMPF Schweiz AG, 7214 Grüşch, CH  
(72) TWEITMANN, Mathias, 8820 Waedenswil, CH  
LARDON, Etienne, 6333 Huenenberg See, CH  
(54) **Nástrojová kazeta**  
(32) 102017201788  
(31) 03.02.2017  
(33) DE

(86) PCT/EP2018/052639  
(87) WO 2018/141901  
(74) PATENTSERVIS Praha a.s., Na Podkovce 281/10, Praha 4, Podolí, 14700

(97) **EP 3578478**  
(47) 27.01.2021  
(97) 11.12.2019  
(51) **B65D 47/08** (2006.01)  
**B65D 55/02** (2006.01)  
(96) 06.11.2017  
(96) 19186030.3  
(73) AptarGroup, Inc., Crystal Lake, IL 60014, US  
Aptar Freyung GmbH, 94078 Freyung, DE  
(72) Königseder, Bruno, 94133 Röhrnbach, DE  
Bhatt, Pranav Mahesh, Mooresville, NC North Carolina 28117, US  
Rückert, Andreas, 94160 Ringelai, DE  
Beilke, Stacy L., Eagle, WI Wisconsin 53119, US  
(54) **Dávkovací uzávěr pro nádobu s otvorem**  
(74) AK Štros & Kusák, JUDr. David Štros, advokát, Národní 32, Praha 1, 11000

(97) **EP 3580130**  
(47) 07.04.2021  
(97) 16.08.2018  
(51) **B65D 8/02** (2006.01)  
**B65D 6/10** (2006.01)  
**B65D 25/24** (2006.01)  
(96) 07.02.2018  
(96) 18707633.6  
(73) Richter, Bodo, 53604 Bad Honnef, DE  
(72) RICHTER, Günter, 57610 Altenkirchen, DE  
(54) **Dvojitý sud na nebezpečné zboží**  
(32) 202017100694 U  
(31) 09.02.2017  
(33) DE  
(86) PCT/EP2018/052993  
(87) WO 2018/146115  
(74) KANIA, SEDLÁK, SMOLA, s.r.o., Mendlovo náměstí 907/1a, Brno, Staré Brno, 60300

(97) **EP 3582905**  
(47) 14.04.2021  
(97) 23.08.2018  
(51) **B05B 12/22** (2018.01)  
**B05B 12/24** (2018.01)  
B05B 13/04 (2006.01)  
(96) 16.02.2018  
(96) 18706844.0  
(73) Jetronica Limited, Cambridge CB22 4PA, GB  
(72) HUDD, Alan, Blackburn BB1 6AY, GB  
KOCISIS, Albert, Blackburn BB1 6AY, GB  
FLORIAN, Gusztav, Blackburn BB1 6AY, GB  
(54) **Systém pro umístění maskovacího materiálu na podklad**  
(32) 201702522  
(31) 16.02.2017  
(33) GB  
(86) PCT/GB2018/050414  
(87) WO 2018/150190  
(74) ŽOVICOVÁ & ŽOVIC IP, s.r.o., Záhradnícka 36, Bratislava, 82108

(97) **EP 3585344**  
(47) 30.12.2020  
(97) 30.08.2018  
(51) **A61G 1/02** (2006.01)  
**A61G 1/06** (2006.01)  
**A61G 1/04** (2006.01)  
**A61G 1/017** (2006.01)  
(96) 21.02.2018  
(96) 18707333.3  
(73) Stollenwerk und Cie. GmbH Fabrik für Sanitätsausrüstungen, 51069 Köln, DE  
(72) EICHENBRENNER, Max, 51069 Köln, DE  
FUHR, Maximilian, 51069 Köln, DE  
(54) **Zařízení k přepravě nemocných**  
(32) 17157115  
(31) 21.02.2017

(33) EP  
(86) PCT/EP2018/054313  
(87) WO 2018/153940  
(74) Všetěčka Zelený Švorčík a partneři, advokátní a patentová kancelář, JUDr. Michal Havlík, Hálkova 1406/2, Praha 2, Nové Město, 12000

(97) **EP 3594144**  
(47) 17.02.2021  
(97) 15.01.2020  
(51) **B65D 75/56** (2006.01)  
**B65D 33/00** (2006.01)  
**B65D 75/58** (2006.01)  
(96) 13.07.2018  
(96) 18183447.4  
(73) Mondi AG, 1030 Wien, AT  
Werner & Mertz GmbH, 55120 Mainz, DE  
(72) KÖSTERS, Jens, 49134 Wallenhorst, DE  
SANDER, Immo, 65195 Wiesbaden, DE  
LUCCHESI, Michele, 55122 Mainz, DE  
(54) **Recyklovatelný vak**  
(74) Čermák a spol., JUDr. Karel Čermák Ph.D., LL.M., Elišky Peškové 735/15, Praha 5, Smíchov, 15000

(97) **EP 3600767**  
(47) 13.01.2021  
(97) 04.10.2018  
(51) **B24C 7/00** (2006.01)  
**B24C 1/04** (2006.01)  
(96) 31.03.2017  
(96) 17717102.2  
(73) ANT Applied New Technologies AG, 23560 Lübeck, DE  
(72) LINDE, Marco, 23562 Lübeck, DE  
(54) **Řezací systém s vodní abrazivní suspenzí a způsob řezání s vodní abrazivní suspenzí**  
(86) PCT/EP2017/057784  
(87) WO 2018/177557  
(74) Čermák a spol., JUDr. Karel Čermák Ph.D., LL.M., advokát, Elišky Peškové 735/15, Praha 5, Smíchov, 15000

(97) **EP 3601193**  
(47) 28.10.2020  
(97) 04.10.2018  
(51) **C04B 28/04** (2006.01)  
**C04B 16/06** (2006.01)  
(96) 27.03.2018  
(96) 18712252.8  
(73) Etex Services NV, 1880 Kapelle-op-den-Bos, BE  
Comptoir du Batiment NV, 1880 Kapelle-op-den-Bos, BE  
(72) BORDIN, Ruben, 2800 Mechelen, BE  
VERLEENE, Dave, 2100 Deurne, BE  
KERSTENS, Jan, 2950 Kapellen, BE  
(54) **Světle zbarvené vláknocementové výrobky a způsob jejich výroby**  
(32) 17163339  
(31) 28.03.2017  
(33) EP  
(86) PCT/EP2018/057774  
(87) WO 2018/178079  
(74) Čermák a spol., JUDr. Karel Čermák Ph.D., LL.M., advokát, Elišky Peškové 15/735, Praha 5, 15000

(97) **EP 3601252**  
(47) 17.02.2021  
(97) 27.09.2018  
(51) **C07D 401/12** (2006.01)  
**A61K 31/4545** (2006.01)  
**A61P 25/18** (2006.01)  
(96) 20.03.2018  
(96) 18711350.1  
(73) Bioprojet, 75003 Paris, FR  
(72) CAPET, Marc, 35520 Melesse, FR  
LECOMTE, Jeanne-Marie, 75003 Paris, FR  
SCHWARTZ, Jean-Charles, 75014 Paris, FR  
(54) **Tetrahydrát H3 ligandu, způsob jeho přípravy a farmaceutické kompozice, které jej obsahují**  
(32) 17305310  
(31) 21.03.2017

(33) EP  
(86) PCT/EP2018/056999  
(87) WO 2018/172344  
(74) A. Holas & partner, Patentová a známková kancelář, Ing. Mgr. Hana Holasová, Křížová 105/4, Brno, Staré Brno, 60300

(97) **EP 3631085**  
(47) 31.03.2021  
(97) 06.12.2018  
(51) **D21J 3/00** (2006.01)  
**B65D 5/50** (2006.01)  
**B65D 65/46** (2006.01)  
**B65D 75/24** (2006.01)  
**B65D 85/32** (2006.01)  
(96) 01.06.2018  
(96) 18737042.4  
(73) Huhtamaki Molded Fiber Technology B.V., 8938 AN Leeuwarden, NL  
KUIPER, Harald John, 8445 SC Heerenveen, NL  
(72) TIMMERMAN, Jan Hendrik, 7696 BD Brucht, NL  
(54) **Způsob výroby 3rozměrného tvarovaného produktu z materiálu chmýřovité buničiny**  
(32) 2019021  
(31) 02.06.2017  
(33) NL  
(86) PCT/NL2018/050360  
(87) WO 2018/222042  
(74) PatentEnter s.r.o., Koliště 1965/13a, Brno, Černá Pole, 60200

(97) **EP 3639684**  
(47) 31.03.2021  
(97) 22.04.2020  
(51) **A41D 13/12** (2006.01)  
(96) 16.04.2019  
(96) 19275053.7  
(73) Levine, Ian, Cote St. Luc, QC H4W 3A4, CA  
(72) Levine, Ian, Cote St. Luc, QC H4W 3A4, CA  
(54) **Chirurgický plášť s jednoduchou šňůrkou na zavázání a způsob vázání tétož**  
(32) 201816161915  
(31) 16.10.2018  
(33) US  
(74) ŽOVICOVÁ & ŽOVIC IP, s.r.o., Záhradnícka 36, Bratislava, 82108

(97) **EP 3646823**  
(47) 28.04.2021  
(97) 06.05.2020  
(51) **A61F 2/24** (2006.01)  
(96) 16.07.2012  
(96) 19217431.6  
(73) Edwards Lifesciences Corporation, Irvine, CA 92614, US  
(72) YOHANAN, Ziv, IRVINE, CA 92614, US  
GUROVICH, Nik, IRVINE, CA 92614, US  
FELSEN, Bella, IRVINE, CA 92614, US  
PELLED, Itai, IRVINE, CA 92614, US  
MEIRI, Oded, IRVINE, CA 92614, US  
(54) **Systém zahrnující protetickou chlopuň a zaváděcí katetr**  
(32) 201161508456 P, 201213549068  
(31) 15.07.2011, 13.07.2012  
(33) US, US  
(74) Rott, Růžička & Guttman a spol., Vyskočilova 1566, Praha 4, Michle, 14000

(97) **EP 3646824**  
(47) 28.04.2021  
(97) 06.05.2020  
(51) **A61F 2/24** (2006.01)  
(96) 16.07.2012  
(96) 19217444.9  
(73) Edwards Lifesciences Corporation, Irvine, CA 92614, US  
(72) YOHANAN, Ziv, Irvine, CA 92614, US  
GUROVICH, Nik, Irvine, CA 92614, US  
FELSEN, Bella, Irvine, CA 92614, US  
PELLED, Itai, Irvine, CA 92614, US  
MEIRI, Oded, Irvine, CA 92614, US  
(54) **Protetická srdeční chlopuň na bázi katetru**  
(32) 201161508456 P, 201213549068

(31) 15.07.2011, 13.07.2012  
(33) US, US  
(74) Rott, Růžička & Guttman a spol., Vyskočilova 1566, Praha 4, Michle, 14000

(97) **EP 3649349**  
(47) 24.02.2021  
(97) 10.01.2019  
(51) **F04B 49/03** (2006.01)  
(96) 24.05.2018  
(96) 18729209.9  
(73) Atlas Copco Airpower, Naamloze Vennootschap, 2610 Wilrijk, BE  
(72) DE SCHAMPHELAERE, Pieter, 2610 Wilrijk, BE  
(54) **Ventil minimálního tlaku a kompresor obsahující takový ventil minimálního tlaku**  
(32) 201762529769 P, 201805011  
(31) 07.07.2017, 10.01.2018  
(33) US, BE  
(86) PCT/IB2018/053673  
(87) WO 2019/008451  
(74) HARBER IP s.r.o., Dukelských hrdinů 567/52, Praha 7, Holešovice, 17000

(97) **EP 3653540**  
(47) 17.03.2021  
(97) 20.05.2020  
(51) **B65G 1/04** (2006.01)  
(96) 10.05.2013  
(96) 19212422.0  
(73) Ocado Innovation Limited, Hatfield, Hertfordshire AL10 9UL, GB  
(72) LINDBO, Lars Sverker Ture, Hatfield, Hertfordshire AL10 9UL, GB  
STADIE, Robert Rolf, Hatfield, Hertfordshire AL10 9UL, GB  
BRETT, Christopher Richard James, Hatfield, Hertfordshireshire AL10 9UL, GB  
WHELAN, Matthew, Hatfield, Hertfordshire AL10 9UL, GB  
(54) **Skladovací systémy a způsoby nakládání jednotek ze skladovacího systému**  
(32) 201208292, 201208612  
(31) 11.05.2012, 16.05.2012  
(33) GB, GB  
(74) PATENTSERVIS Praha a.s., Na Podkovce 281/10, Praha 4, Podolí, 14700

(97) **EP 3663496**  
(47) 24.02.2021  
(97) 07.02.2019  
(51) **E05D 15/06** (2006.01)  
**E05D 5/02** (2006.01)  
(96) 02.08.2018  
(96) 18795695.8  
(73) Klein Iberica S.A.U., 08110 Montcada i Reixac, ES  
(72) TÀRREGA KLEIN, Marc, 08006 Barcelona, ES  
(54) **Zařízení pro upevnění tabulí skla pro posuvné dveře**  
(32) 201730930 U  
(31) 02.08.2017  
(33) ES  
(86) PCT/ES2018/070542  
(87) WO 2019/025658  
(74) Traplová Hakr Kubát, advokátní a patentová kancelář, Ing. Jan Kubát, patentový zástupce, Přístavní 531/24, Praha 7, Holešovice, 17000

(97) **EP 3665324**  
(47) 10.03.2021  
(97) 14.02.2019  
(51) **D06F 58/20** (2006.01)  
D06F 58/02 (2006.01)  
(96) 09.08.2017  
(96) 17749714.6  
(73) Electrolux Professional AB (publ), 112 17 Stockholm, SE

(72) BRISJÖ, Johan, 105 45 Stockholm, SE  
NILSSON, Martin, 105 45 Stockholm, SE  
PERSSON, Gunnar, Ingemar, 105 45 Stockholm, SE  
(54) **Sušička prádla**  
(86) PCT/EP2017/070165  
(87) WO 2019/029800  
(74) Traplová Hakr Kubát, advokátní a patentová kancelář, Ing. Jan Kubát patentový zástupce, Přístavní 24, Praha 7, 17000

(97) **EP 3669828**  
(47) 05.05.2021  
(97) 24.06.2020  
(51) **A61F 2/24** (2006.01)  
**A61M 29/02** (2006.01)  
(96) 05.10.2011  
(96) 19206328.7  
(73) Edwards Lifesciences Corporation, Irvine, CA 92614, US  
LEVI, Tamir, Irvine, California 92614, US  
NGUYEN, Son V., Irvine, California 92614, US  
BENICHOU, Netanel, Irvine, California 92614, US  
MAIMON, David, Irvine, California 92614, US  
YOHANAN, Ziv, Irvine, California 92614, US  
GUROVICH, Nik, Irvine, California 92614, US  
FELSEN, Bella, Irvine, California 92614, US  
DADONKIN, Larisa, Irvine, California 92614, US  
(54) **Protetická srdeční chlopeč**  
(32) 39010710 P, 201161508513 P  
(31) 05.10.2010, 15.07.2011  
(33) US, US  
(74) Rott, Růžička & Guttman a spol., Vyskočilova 1566, Praha 4, Michle, 14000

(97) **EP 3670334**  
(47) 10.03.2021  
(97) 24.06.2020  
(51) **B64C 13/04** (2006.01)  
(96) 20.12.2019  
(96) 19219059.3  
(73) LEONARDO S.p.A., 00195 Roma, IT  
(72) BARILE, Giovanni, 00071 POMEZIA (RM), IT  
VETTORI, Leonardo, 00071 POMEZIA (RM), IT  
(54) **Ručně ovladatelné rozhraní člověk-stroj pro letadla, systémy dálkového řízení dronů, letové simulátory, kosmické lodi a podobné**  
(32) 18425104, 201900001799  
(31) 21.12.2018, 07.02.2019  
(33) EP, IT  
(74) Rott, Růžička & Guttman a spol., Vyskočilova 1566, Praha 4, Michle, 14000

(97) **EP 3710485**  
(47) 31.03.2021  
(97) 05.12.2019  
(51) **C07K 16/28** (2006.01)  
**A61K 47/68** (2017.01)  
(96) 30.05.2019  
(96) 19732174.8  
(73) AbbVie Stemcentrx LLC, North Chicago, 60064, IL, US  
(72) LIU, David, Pacifica, California 94044, US  
GAVRILYUK, Julia, San Diego, CA 92130, US  
SCHAMMEL, Alexander, San Francisco, California 94114, US  
(54) **Konjugáty protilátky anti-SEZ6 a léčiva a způsoby jejich použití**  
(32) 201862678061 P  
(31) 30.05.2018  
(33) US  
(86) PCT/US2019/034701  
(87) WO 2019/232241  
(74) PatentEnter s.r.o., Koliště 1965/13a, Brno, Černá Pole, 60200

## Zveřejněné opravené překlady evropských patentových spisů

U následujících udělených evropských patentů s účinky pro Českou republiku byl majitelem předložen opravený překlad patentového spisu do českého jazyka (§35d odst. 2 zákona č. 527/1990 Sb., v platném znění).

Datem zveřejnění opraveného překladu evropského patentového spisu je datum publikace tohoto Věstníku.

(97) EP 3504498

## Evropské patenty zrušené Evropským patentovým úřadem

Následující evropské patenty udělené Evropským patentovým úřadem s účinky pro Českou republiku byly zrušeny Evropským patentovým úřadem podle článku 102 Úmluvy o udělování evropských patentů (§ 35f odst 2 zákona č. 527/1990 Sb., v platném znění).

(97) EP 2152237

(97) EP 2478603

## MM4A

### Zánik evropských patentů nezaplacením poplatků za udržování platnosti patentu

Následující evropské patenty udělené Evropským patentovým úřadem s účinky pro Českou republiku zanikly pro nezaplacení poplatků za udržování platnosti patentu (§ 22 písm. b) zákona č. 527/1990 Sb., v platném znění).

(97) EP 1418394

(97) EP 1825022

(97) EP 2332968

(97) EP 2775869

(97) EP 1419937

(97) EP 1831286

(97) EP 2355851

(97) EP 2776248

(97) EP 1422095

(97) EP 1848847

(97) EP 2362863

(97) EP 2776637

(97) EP 1441890

(97) EP 1930643

(97) EP 2367638

(97) EP 2799631

(97) EP 1442227

(97) EP 1945211

(97) EP 2370221

(97) EP 2871212

(97) EP 1529574

(97) EP 1951661

(97) EP 2450727

(97) EP 2871631

(97) EP 1533884

(97) EP 1960370

(97) EP 2498624

(97) EP 2914145

(97) EP 1558098

(97) EP 1965802

(97) EP 2499386

(97) EP 2915896

(97) EP 1559103

(97) EP 2070463

(97) EP 2501703

(97) EP 2916866

(97) EP 1562849

(97) EP 2072056

(97) EP 2572696

(97) EP 2917482

(97) EP 1564529

(97) EP 2084136

(97) EP 2580970

(97) EP 2917980

(97) EP 1629880

(97) EP 2089642

(97) EP 2580971

(97) EP 2922567

(97) EP 1659146

(97) EP 2091706

(97) EP 2591798

(97) EP 2928825

(97) EP 1669526

(97) EP 2094849

(97) EP 2594824

(97) EP 2998204

(97) EP 1680105

(97) EP 2104670

(97) EP 2637645

(97) EP 3044859

(97) EP 1680443

(97) EP 2199438

(97) EP 2637718

(97) EP 3055208

(97) EP 1694129

(97) EP 2207776

(97) EP 2638287

(97) EP 3071570

(97) EP 1694705

(97) EP 2219807

(97) EP 2639296

(97) EP 3086263

(97) EP 1713490

(97) EP 2234979

(97) EP 2646988

(97) EP 3097393

(97) EP 1786658

(97) EP 2250390

(97) EP 2651712

(97) EP 3218365

(97) EP 1788602

(97) EP 2290131

(97) EP 2659558

(97) EP 3221659

(97) EP 1812548

(97) EP 2319644

(97) EP 2739268

(97) EP 3321030

(97) EP 1812621

(97) EP 2330241

(97) EP 2743954

(97) EP 3370550

(97) EP 1815200

(97) EP 2330471

(97) EP 2775868

(97) EP 3483024

## PD4A

### Převod práv a ostatní změny majitelů evropských patentů

(97) EP 1676000

(73) Kiswire International S.A., L-3290 Bettembourg, LU

(97) EP 2691412

(73) Abliva AB, 223 81 Lund, SE

(97) EP 1762144

(73) Big Brain Holdings, Inc., Kingman, 86401, AZ, US

(97) EP 2740715

(73) KCC GLASS Corporation, Seocho-gu, Seoul, KR

(97) EP 2077217

(73) Hübner GmbH & Co. KG, 34123 Kassel, DE

(97) EP 2826960

(73) Siemens Energy Global GmbH & Co. KG, 81739 München, DE

(97) EP 2077217

(73) Hübner Holding GmbH, 34123 Kassel, DE

(97) EP 2997236

(73) Siemens Energy Global GmbH & Co. KG, 81739 München, DE

(97) EP 2476094

(73) Idemia Identity & Security France, 92400 Courbevoie, FR

(97) EP 3002289

(73) Illumina Cambridge Limited, Cambridge CB21 6DF, GB

(97) EP 2621469

(73) Abliva AB, 223 81 Lund, SE

(97) EP 3054749

(73) Kjellberg-Stiftung, 03238 Finsterwalde, DE

(97) EP 2630159

(73) Novartis AG, 4056 Basel, CH

(97) EP 3075962

(73) Siemens Energy Global GmbH & Co. KG, 81739 München, DE

(97) **EP 3120059**  
(73) Siemens Energy Global GmbH & Co. KG, 81739 München, DE

---

(97) **EP 3237087**  
(73) Metso Outotec Finland Oy, 33900 Tampere, FI

---

(97) **EP 3311854**  
(73) Contipro a.s., Dolní Dobrouč, CZ

---

(97) **EP 3311854**  
(73) ProSpon, spol. s r.o., Kladno, CZ

---

(97) **EP 3311854**  
(73) České vysoké učení technické v Praze, Praha 6, Dejvice, CZ

---

(97) **EP 3311854**  
(73) Ústav struktury a mechaniky hornin AV ČR, v. v. i., Praha 8, Libeň, CZ

---

(97) **EP 3313370**  
(73) Contipro a.s., Dolní Dobrouč, CZ

---

(97) **EP 3544364**  
(73) GUANGDONG OPPO MOBILE TELECOMMUNICATIONS CORP., LTD., Dongguan, Guangdong 523860, CN

---

**FG1K**

**Zapsané užité vzory - přehled podle čísel zápisu**

V období uzávěrky tohoto čísla Věstníku zapsal Úřad průmyslového vlastnictví tyto užité vzory.

(11)	(51)		(11)	(51)		(11)	(51)	
35060	<b>G 01 R 31/34</b>	(2020.01)	35071	<b>A 47 G 29/16</b>	(2006.01)	35084	<b>A 43 B 13/14</b>	(2006.01)
35061	<b>B 60 L 8/00</b>	(2006.01)	35072	<b>A 61 B 17/24</b>	(2006.01)	35085	<b>C 07 K 17/02</b>	(2006.01)
35062	<b>F 16 L 37/00</b>	(2006.01)	35073	<b>A 61 L 2/10</b>	(2006.01)	35086	<b>H 01 C 7/12</b>	(2006.01)
35063	<b>A 61 M 16/20</b>	(2006.01)	35074	<b>A 01 G 23/04</b>	(2006.01)	35087	<b>A 23 L 2/66</b>	(2006.01)
35064	<b>A 62 B 99/00</b>	(2009.01)	35075	<b>B 61 F 5/24</b>	(2006.01)	35088	<b>A 23 G 1/32</b>	(2006.01)
35065	<b>A 47 G 19/02</b>	(2006.01)	35076	<b>G 01 N 3/40</b>	(2006.01)	35089	<b>B 23 H 1/02</b>	(2006.01)
35066	<b>C 07 D</b> <b>233/86</b>	(2006.01)	35077	<b>A 61 M 16/00</b>	(2006.01)	35090	<b>F 16 B 23/00</b>	(2006.01)
35067	<b>C 12 N 15/10</b>	(2006.01)	35078	<b>B 01 D 29/03</b>	(2006.01)	35091	<b>B 65 B 7/01</b>	(2006.01)
35068	<b>A 01 K 47/02</b>	(2006.01)	35079	<b>F 16 H 57/04</b>	(2010.01)	35092	<b>B 65 G 3/04</b>	(2006.01)
35069	<b>B 27 B 19/09</b>	(2006.01)	35080	<b>A 63 B 29/02</b>	(2006.01)	35093	<b>A 01 K 1/02</b>	(2006.01)
35070	<b>D 04 H</b> <b>1/4218</b>	(2012.01)	35081	<b>F 23 B 60/02</b>	(2006.01)			
			35082	<b>A 47 C 27/12</b>	(2006.01)			
			35083	<b>B 23 B 27/10</b>	(2006.01)			

**FG1K**

**Zapsané užité vzory - řazené podle MPT**

(51)	<b>A01G 23/04</b>	(2006.01)	(74)	AK Jan Bárta s.r.o., advokátní kancelář, JUDr. Jan Bárta, Kaprova 42/14, Praha 1, Staré Město, 11000	
	<b>B07C 5/10</b>	(2006.01)			
	<b>B07C 5/36</b>	(2006.01)			
(11)	35074		(51)	<b>A23L 2/66</b>	(2006.01)
(21)	<b>2021-38572</b>			<b>A23L 33/10</b>	(2016.01)
(22)	18.02.2021			<b>A23L 33/105</b>	(2016.01)
(47)	18.05.2021		(11)	35087	
(73)	MP Line s.r.o., Bílov, CZ		(21)	<b>2021-38713</b>	
(72)	Burda Pavel Ing., Ph.D., Milevsko, CZ		(22)	09.04.2021	
(54)	<b>Zařízení k sortimentaci rostlinného materiálu</b>		(47)	18.05.2021	
(74)	Advokacie, advokátní kancelář s.r.o., JUDr. Tomáš Panáček, Sborová 81, Fulnek, 74245		(73)	N-Medical s.r.o., Říčany, CZ	
			(72)	Němec Petr, Říčany, CZ	
			(54)	<b>Sypká směs elastinu pro perorální podávání</b>	
(51)	<b>A01K 1/02</b>	(2006.01)	(74)	A. Holas & partner, Patentová a známková kancelář, Ing. Mgr. Hana Holasová, Křížová 105/4, Brno, Staré Brno, 60300	
(11)	35093				
(21)	<b>2021-38766</b>		(51)	<b>A43B 13/14</b>	(2006.01)
(22)	28.04.2021		(11)	35084	
(47)	18.05.2021		(21)	<b>2021-38696</b>	
(73)	Cihelna Vít, Mostek, CZ		(22)	31.03.2021	
(72)	Cihelna Vít, Mostek, CZ		(47)	18.05.2021	
(54)	<b>Domácí útulek pro zvířata</b>		(73)	Univerzita Tomáše Bati ve Zlíně, Zlín, CZ	
(74)	Kania, Sedlák, Smola, s.r.o., Mendlovo náměstí 907/1a, Brno, Staré Brno, 60300			BAŤA, akciová společnost, Zlín, CZ	
			(72)	Oharek Bahulová Zuzana MgA., Ph.D., Otrokovice, CZ	
(51)	<b>A01K 47/02</b>	(2006.01)		Klbalová Eva MgA., Holešov, CZ	
	<b>A01K 47/04</b>	(2006.01)		Šuška Juraj MgA., Ph.D., Veľké Uherce, SK	
(11)	35068			Sáha Petr prof. Ing., CSc., Zlín, Mladcová, CZ	
(21)	<b>2021-38467</b>			Horsák Martin Ing., Praha 6, Dejvice, CZ	
(22)	18.01.2021			Novotný Tomáš Ing., Zlín, CZ	
(47)	18.05.2021		(54)	<b>Poděšev s ventilací, zejména pro flexibilní trendy vycházkovou obuv</b>	
(73)	Hejnic Jiří Mgr., Praha 7, Holešovice, CZ		(74)	Ing. Dana Kreizlová, Návesní 61, Zlín - Mladcová, 76001	
(72)	Hejnic Jiří Mgr., Praha 7, Holešovice, CZ				
(54)	<b>Úchyt pro uchycení voskové mezistěny do včelařského rámků</b>		(51)	<b>A47C 27/12</b>	(2006.01)
(74)	BOHEMIA PATENT, Ing. Jana Vandéliková, Petřská 1136/12, Praha 1, Nové Město, 11000			<b>A47C 27/00</b>	(2006.01)
			(11)	35082	
(51)	<b>A23G 1/32</b>	(2006.01)	(21)	<b>2021-38683</b>	
	<b>A23L 33/21</b>	(2016.01)	(22)	28.03.2021	
(11)	35088		(47)	18.05.2021	
(21)	<b>2021-38727</b>		(73)	Harmonická firma s.r.o., Praha 9, Vysočany, CZ	
(22)	12.04.2021		(72)	Patočková Klára Ing., Praha 9, Vysočany, CZ	
(47)	18.05.2021		(54)	<b>Prošívaná matrace</b>	
(73)	Chocolate experience s.r.o., Praha 1, Staré Město, CZ				
(72)	Doležal Martin Ing., Rudník, CZ		(51)	<b>A47G 19/02</b>	(2006.01)
(54)	<b>Čokoláda s obsahem rozpustné vlákniny</b>			<b>A47G 19/03</b>	(2006.01)
			(11)	35065	
			(21)	<b>2020-38241</b>	

- (22) 18.11.2020  
(47) 18.05.2021  
(73) Socha, spol. s r.o., Pěnčín, CZ  
(72) Brožková Petra Mgr., Pěnčín, CZ  
Brožek Radim, Pěnčín, CZ
- (54) **Pizza tácek**  
(74) RETROPATENT s.r.o., Dobiášova 1246/29, Liberec, Liberec VI-Rochlice, 46006
- 
- (51) **A47G 29/16** (2006.01)  
**F25D 11/00** (2006.01)  
(11) 35071  
(21) **2021-38483**  
(22) 22.01.2021  
(47) 18.05.2021  
(73) FurtodoBox s.r.o., Pišť, CZ  
(72) Menšík Radek, Pišť, CZ  
Boček Robert Ing., Pišť, CZ
- (54) **Uzavíratelná schránka s ochranou kompresoru chladicího oddílu**  
(74) PatentEnter s.r.o., Koliště 1965/13a, Brno, Černá Pole, 60200
- 
- (51) **A61B 17/24** (2006.01)  
(11) 35072  
(21) **2021-38557**  
(22) 12.02.2021  
(47) 18.05.2021  
(73) Nejedlý Karel, Sluhy, CZ  
(72) Nejedlý Karel, Sluhy, CZ  
(54) **Škrabka na jazyk**  
(74) Jan Brykner, patentový zástupce, Resslerova 741, Hradec Králové, 50002
- 
- (51) **A61L 2/10** (2006.01)  
B60N 2/00 (2006.01)  
B60R 13/02 (2006.01)  
(11) 35073  
(21) **2021-38559**  
(22) 11.06.2020  
(47) 18.05.2021  
(73) Dvořák Michal, Praha 5, Zbraslav, CZ  
(72) Dvořák Michal, Praha 5, Zbraslav, CZ  
(54) **Systém pro likvidaci a inaktivaci patogenů**  
(74) Ing. Vladimír Belfin, patentový zástupce, Litovická 305, Hostovice, 25301
- 
- (51) **A61M 16/00** (2006.01)  
(11) 35077  
(21) **2021-38631**  
(22) 11.03.2021  
(47) 18.05.2021  
(73) Svoboda Pavel MUDr., Ústí nad Labem, Severní Terasa, CZ  
Krch Karel Ing., Kunštát, CZ  
(72) Svoboda Pavel MUDr., Ústí nad Labem, Severní Terasa, CZ  
Krch Karel Ing., Kunštát, CZ  
(54) **Antispirační sonda**  
(74) Ing. František Čáslava, patentový zástupce, Sabinova 6, Brno, 61600
- 
- (51) **A61M 16/20** (2006.01)  
(11) 35063  
(21) **2020-38066**  
(22) 06.10.2020  
(47) 18.05.2021  
(73) Tejkl Leoš Ing., Třešť, CZ  
Kudrna Petr Ing., Ph.D., Benešov, CZ  
(72) Tejkl Leoš Ing., Třešť, CZ  
Kudrna Petr Ing., Ph.D., Benešov, CZ  
(54) **O2 Flush systém - Systém pro zkrácení času distribuce kyslíku k pacientovi a jeho stimulaci**
- 
- (51) **A62B 99/00** (2009.01)  
**C09K 3/18** (2006.01)  
(11) 35064  
(21) **2020-38073**  
(22) 06.10.2020  
(47) 18.05.2021  
(73) Bros spol. s r.o., Havlíčkův Brod, CZ  
(72) Hanuliak Alojz Ing., Brno, Trnitá, CZ  
(54) **Zařízení pro rozmrazování ledu a sněhu**
- 
- (74) INPARTNERS GROUP, Ing. Leopold Dadej, patentový zástupce, Na Valtické 339/6, Břeclav, Charvátská Nová Ves, 69141
- 
- (51) **A63B 29/02** (2006.01)  
**A62B 1/14** (2006.01)  
(11) 35080  
(21) **2021-38661**  
(22) 22.03.2021  
(47) 18.05.2021  
(73) RP Climbing s.r.o., Polička, Horní Předměstí, CZ  
(72) Hendrych Pavel Ing., Mladá Boleslav, Mladá Boleslav III, CZ  
Řehák Milan, Praha 4, Podolí, CZ  
Vondra Jackie Ing., Mnichovo Hradiště, CZ  
(54) **Manuální brzdicí prostředek**  
(74) RETROPATENT s.r.o., Dobiášova 1246/29, Liberec, Liberec VI-Rochlice, 46006
- 
- (51) **B01D 29/03** (2006.01)  
**B82Y 99/00** (2011.01)  
(11) 35078  
(21) **2021-38636**  
(22) 11.03.2021  
(47) 18.05.2021  
(73) Vysoká škola chemicko-technologická v Praze, Praha 6, Dejvice, CZ  
Ochrana podzemních vod, s.r.o., Praha 6, Břevnov, CZ  
(72) Jankovský Ondřej doc. Ing., Ph.D., Praha 10, Malešice, CZ  
Bartůnek Vilém Ing., Ph.D., Praha 10, Strašnice, CZ  
Lojka Michal Ing., Cheb, CZ  
Antončík Filip Ing., Ostrava, Lhotka, CZ  
Lauermannová Anna-Marie Bc., Chodov, CZ  
Skrbek Kryštof Bc., Kryštofovo Údolí, CZ  
Faltysová Ivana, Most, CZ  
Sklenka Jan, Řevnice, CZ  
Žák Michal Ing., Praha 6, Veveřslavín, CZ  
Šugár Jozef, Plzeň, Jižní Předměstí, CZ  
Kozánková Johana, Praha 4, Hodkovičky, CZ  
Kubíková Jitka, Jablonec nad Nisou, Jablonecké Paseky, CZ  
(54) **Keramický kompozitní dekontaminační filtr povlakovaný nanoobjekty**  
(74) Ing. Kateřina Kovaříčková, Technická 5, Praha 6, 16628
- 
- (51) **B23B 27/10** (2006.01)  
**B23B 27/16** (2006.01)  
**B23B 27/14** (2006.01)  
**B23D 13/00** (2006.01)  
(11) 35083  
(21) **2021-38694**  
(22) 30.03.2021  
(47) 18.05.2021  
(73) Západočeská univerzita v Plzni, Plzeň, Jižní Předměstí, CZ  
(72) Sýkora Jindřich Ing., Plzeň, Doubavka, CZ  
Bakša Tomáš Ing., Karlovy Vary, Stará Role, CZ  
Kroft Luboš Ing., Ph.D., Týmákov, CZ  
Zetková Ivana Ing., Ph.D., Řeňče, CZ  
(54) **Soustružnický nůž**  
(74) Poláček & kol., Ing. Jiří Poláček, Dominikánská 287/6, Plzeň, Vnitřní Město, 30100
- 
- (51) **B23H 1/02** (2006.01)  
**B23H 1/00** (2006.01)  
**B23H 7/14** (2006.01)  
**B23H 7/00** (2006.01)  
(11) 35089  
(21) **2021-38755**  
(22) 23.04.2021  
(47) 18.05.2021  
(73) PENTA TRADING, spol. s r.o., Praha 4, Michle, CZ  
(72) Kohout Jaroslav, Praha 9, Černý Most, CZ  
Dvořák Jan Ing., Praha 5, Stodůlky, CZ  
(54) **Zařízení pro elektroerozivní obrábění**  
(74) PatentEnter s.r.o., Koliště 1965/13a, Brno, Černá Pole, 60200
- 
- (51) **B27B 19/09** (2006.01)  
**B27B 19/02** (2006.01)  
**B27B 3/02** (2006.01)  
**B24B 3/00** (2006.01)



**B24B 23/02** (2006.01)  
**B24B 27/02** (2006.01)  
(11) 35069  
(21) **2021-38470**  
(22) 18.01.2021  
(47) 18.05.2021  
(73) BENEVITA, s.r.o., Praha 9, Horní Počernice, CZ  
(54) **Výuková elektrická pilka s čelní bruskou na dřevo**  
(74) Milner, Stehlík, Zapotil a spol., Václavské náměstí 794/38, Praha 1, Nové Město, 11000

(51) **B60L 8/00** (2006.01)  
**B60R 16/03** (2006.01)  
**B62J 9/00** (2006.01)  
**B62J 7/00** (2006.01)  
(11) 35061  
(21) **2019-36400**  
(22) 08.07.2019  
(47) 18.05.2021  
(73) SOLARTEC HOLDING a.s., Rožnov pod Radhoštěm, CZ  
(72) Mrázek Jan Doc., RNDr., Ing., CSc., Opava, Předměstí, CZ  
Řehák Jaromír Ing., Rožnov pod Radhoštěm, CZ  
(54) **Multifunkční přepravní kontejner, zejména přepravní košik pro elektrokola**  
(74) Ing. Petr Soukup, tř. Svobody 43/39, Olomouc, 77900

(51) **B61F 5/24** (2006.01)  
**B61F 5/52** (2006.01)  
(11) 35075  
(21) **2021-38602**  
(22) 24.02.2021  
(47) 18.05.2021  
(73) Západočeská univerzita v Plzni, Plzeň, Jižní Předměstí, CZ  
(72) Heller Petr doc. Ing., CSc., Plzeň, CZ  
Beno Jan Bc., České Budějovice, České Budějovice 2, CZ  
Bartko Jozef Ing., Bezděkov, CZ  
(54) **Jednonápravový otočný podvozek pro kolejová vozidla**  
(74) Poláček & kol., Ing. Jiří Poláček, Dominikánská 287/6, Plzeň, Vnitřní Město, 30100

(51) **B65B 7/01** (2006.01)  
**B31F 1/00** (2006.01)  
**B25F 1/00** (2006.01)  
(11) 35091  
(21) **2021-38762**  
(22) 27.04.2021  
(47) 18.05.2021  
(73) ŠKODA AUTO a.s., Mladá Boleslav, Mladá Boleslav II, CZ  
(72) Konečný Dušan, Mladá Boleslav, CZ  
(54) **Přípravek pro formátování vnějšího obalu sedaček**

(51) **B65G 3/04** (2006.01)  
**B65D 88/08** (2006.01)  
**B65D 88/54** (2006.01)  
(11) 35092  
(21) **2021-38765**  
(22) 27.04.2021  
(47) 18.05.2021  
(73) PREMIO INVEST s.r.o., Praha 10, Strašnice, CZ  
(72) Ženišek Petr, Praha 3, Vinohrady, CZ  
(54) **Zásobník sypkého materiálu**  
(74) KOREJZOVA LEGAL v.o.s., JUDr. Petra Sauvage de Brantes, Korunní 810/104, Praha 10, Vinohrady, 10100

(51) **C07D 233/86** (2006.01)  
**A61K 31/4166** (2006.01)  
**A61P 35/00** (2006.01)  
(11) 35066  
(21) **2020-38284**  
(22) 28.11.2020  
(47) 18.05.2021  
(73) Zentiva, k.s., Praha 10, Dolní Měcholupy, CZ  
Vysoká škola chemicko-technologická v Praze, Praha 6, Dejvice, CZ  
Fyzikální ústav AV ČR, v. v. i., Praha 8, Libeň, CZ  
(72) Jirátko Jan, Pšišimasy, Skřivany, CZ  
Skořepová Eliška, Praha 8, Karlín, CZ

Boleslavská Tereza, Praha 5, Smíchov, CZ  
(54) **Ko-krytal enzalutamidu s piperazinem**  
(74) HARBER IP s.r.o., Dukelských hrdinů 567/52, Praha 7, Holešovice, 17000

(51) **C07K 17/02** (2006.01)  
**C07K 7/08** (2006.01)  
**C12P 21/08** (2006.01)  
**C07K 16/28** (2006.01)  
**C12N 5/20** (2006.01)

(11) 35085  
(21) **2021-38698**  
(22) 31.03.2021  
(47) 18.05.2021  
(73) Biotechnologický ústav AV ČR, v. v. i., Vestec, CZ  
Česká zemědělská univerzita v Praze, Praha 6, Suchbátka, CZ  
(72) Komrsková Kateřina, Praha 4, Háje, CZ  
Postlerová Pavla, Velké Přílepy, CZ  
Šimoník Ondřej, Hustopeče nad Bečvou, CZ  
Frolíková Michaela, Říčany, CZ  
(54) **Imunizační peptid pro přípravu protilátky proti CD46**  
(74) HARBER IP s.r.o., Dukelských hrdinů 567/52, Praha 7, Holešovice, 17000

(51) **C12N 15/10** (2006.01)  
**C12Q 1/6806** (2018.01)

(11) 35067  
(21) **2020-38366**  
(22) 15.12.2020  
(47) 18.05.2021  
(73) Univerzita Palackého v Olomouci, Olomouc, CZ  
(72) Džubák Petr MUDr., Ph.D., Citov, CZ  
Hajdúch Marián doc. MUDr., Ph.D., Norberčany, CZ  
Gurská Soňa Ing., Ph.D., 020 62 Horovce, SK  
Koudeláková Vladimíra Mgr., Ph.D., Litovel, CZ  
Jaworek Hana Mgr., Ph.D., Olomouc, Povel, CZ  
(54) **Sada pro izolaci RNA**  
(74) HARBER IP s.r.o., Dukelských hrdinů 567/52, Praha 7, Holešovice, 17000

(51) **D04H 1/4218** (2012.01)  
**D04H 13/00** (2006.01)  
**D04H 1/587** (2012.01)  
**D04H 1/435** (2012.01)  
(11) 35070  
(21) **2021-38474**  
(22) 20.01.2021  
(47) 18.05.2021  
(73) Vysoká škola báňská-Technická univerzita Ostrava, Ostrava, Poruba, CZ  
(72) Vašínek Vladimír prof. RNDr., CSc., Vřesina, CZ  
Jaroš Jakub Ing., Ostrava, Výškovice, CZ  
Hrubý David Ing., Ostrava, Krásné Pole, CZ  
Hájek Lukáš Ing., Bohumín, Záblatí, CZ  
(54) **Inteligentní textilie s chráněnými senzorickými vlákny**

(51) **F16B 23/00** (2006.01)  
**F16B 35/06** (2006.01)  
(11) 35090  
(21) **2021-38757**  
(22) 26.04.2021  
(47) 18.05.2021  
(73) B.M.N. spol. s r.o., Praha 9, Kyje, CZ  
(72) Razima Josef, Praha 9, Kyje, CZ  
(54) **Vrut pro skrytou montáž**  
(74) APT, spol. s r.o., Poděbradská 470/62, Praha 9, Hloubětín, 19800

(51) **F16H 57/04** (2010.01)  
**F16H 1/28** (2006.01)  
**F16H 3/44** (2006.01)  
**B64D 35/06** (2006.01)  
(11) 35079  
(21) **2021-38654**  
(22) 19.03.2021  
(47) 18.05.2021  
(73) JETI model s.r.o., Příbor, CZ  
(72) Tinka Juraj Ing., Příbor, CZ

(54) <b>Planetová převodovka</b>	(54) <b>Přenosné zařízení k provádění instrumentované zkoušky tvrdosti</b>
(74) Silesia Patent, s.r.o., Soukromá 261, Václavovice, 73934	(74) Silesia Patent, s.r.o., Soukromá 261, Václavovice, 73934
(51) <b>F16L 37/00</b> (2006.01) <b>F16L 37/10</b> (2006.01) <b>H02G 1/02</b> (2006.01)	(51) <b>G01R 31/34</b> (2020.01) <b>H02K 11/20</b> (2016.01) <b>H02K 11/25</b> (2016.01)
(11) 35062	(11) 35060
(21) <b>2020-37994</b>	(21) <b>2017-33431</b>
(22) 18.09.2020	(22) 22.02.2017
(47) 18.05.2021	(47) 18.05.2021
(73) Univerzita Tomáše Bati ve Zlíně, Zlín, CZ	(32) 22.07.2016
(72) Maňas Miroslav doc. Ing., CSc., Zlín, CZ Stoklásek Pavel Ing., Ph.D., Tečovice, CZ Mízerka Aleš Ing., Ph.D., Rožnov pod Radhoštěm, CZ	(31) 201620776803
(54) <b>Zařízení k tvarování svazků vodičů do válcového tvaru</b>	(33) CN
(74) Ing. Jan Görig, Korábová 98, Fryšták, Horní Ves, 76316	(73) ABB Schweiz AG, CH-5400 Baden, CH
(51) <b>F23B 60/02</b> (2006.01) <b>F23L 9/00</b> (2006.01)	(72) Pinto Cajetan, 400500 Mumbai, IN Krishnamoorthi Karthik, 60006 Nanganallur, Chennai, Tamil Nadu, IN Orman Maciej, 201319 Pudong District Shanghai, CN Mulay Prasad, 422012 near Ashoknagar Police Choki, Satpur, Nashik, IN
(11) 35081	(54) <b>Monitorovací zařízení stavu pro monitorování a určování stavu elektrického stroje</b>
(21) <b>2021-38663</b>	(74) Čermák a spol., JUDr. Karel Čermák jr. Ph.D., LL.M., advokát, Elišky Peškové 735/15, Praha 5, 15000
(22) 23.03.2021	
(47) 18.05.2021	
(73) LITECONNECT s.r.o., Bohumín, Nový Bohumín, CZ	(51) <b>H01C 7/12</b> (2006.01) <b>H01T 4/10</b> (2006.01) <b>H02H 9/06</b> (2006.01)
(54) <b>Kotel na pevná paliva</b>	(11) 35086
(51) <b>G01N 3/40</b> (2006.01) <b>G01N 3/42</b> (2006.01)	(21) <b>2021-38703</b>
(11) 35076	(22) 07.04.2021
(21) <b>2021-38605</b>	(47) 18.05.2021
(22) 04.03.2021	(73) SALTEK s.r.o., Ústí nad Labem, Krásné Březno, CZ
(47) 18.05.2021	(72) Suchý Jaromír Ing., Ústí nad Labem, Skorotice, CZ Toman Vladimír, Brozany nad Ohří, CZ
(73) MATERIÁLOVÝ A METALURGICKÝ VÝZKUM, s.r.o., Ostrava, Vítkovice, CZ	(54) <b>Svodič přepětí ve více pólovém provedení pro ochranu rozvodné sítě</b>
(72) Foltýnek Petr, Ostrava, Zábřeh, CZ Uruba Jan, Ostrava, Poruba, CZ Struž Jirí Ing., Ostrava, Zábřeh, CZ	(74) Ing. Václav Kratochvíl, Husníkova 2086/22, Praha 5, Stodůlky, 15800

### Seznam majitelů zapsaných užitečných vzorů

(73) ABB Schweiz AG, CH-5400 Baden, CH	(11) 35060	(51) <b>G 01 R 31/34</b> (2020.01)	(73) N-Medical s.r.o., Říčany, CZ	(11) 35087	(51) <b>A 23 L 2/66</b> (2006.01)
BAŤA, akciová společnost, Zlín, CZ	35084	<b>A 43 B 13/14</b> (2006.01)	Ochrana podzemních vod, s.r.o., Praha 6, Břevnov, CZ	35078	<b>B 01 D 29/03</b> (2006.01)
BENEVITA, s.r.o., Praha 9, Horní Počernice, CZ	35069	<b>B 27 B 19/09</b> (2006.01)	PENTA TRADING, spol. s r.o., Praha 4, Michle, CZ	35089	<b>B 23 H 1/02</b> (2006.01)
Biotechnologický ústav AV ČR, v. v. i., Vestec, CZ	35085	<b>C 07 K 17/02</b> (2006.01)	PREMIO INVEST s.r.o., Praha 10, Strašnice, CZ	35092	<b>B 65 G 3/04</b> (2006.01)
B.M.N. spol. s r.o., Praha 9, Kyje, CZ	35090	<b>F 16 B 23/00</b> (2006.01)	RP Climbing s.r.o., Polička, Horní Předměstí, CZ	35080	<b>A 63 B 29/02</b> (2006.01)
Bros spol. s r.o., Havlíčkův Brod, CZ	35064	<b>A 62 B 99/00</b> (2009.01)	SALTEK s.r.o., Ústí nad Labem, Krásné Březno, CZ	35086	<b>H 01 C 7/12</b> (2006.01)
Chocolate experience s.r.o., Praha 1, Staré Město, CZ	35088	<b>A 23 G 1/32</b> (2006.01)	Socha, spol. s r.o., Pěnčín, CZ	35065	<b>A 47 G 19/02</b> (2006.01)
Česká zemědělská univerzita v Praze, Praha 6, Suchbátka, CZ	35085	<b>C 07 K 17/02</b> (2006.01)	SOLARTEC HOLDING a.s., Rožnov pod Radhoštěm, CZ	35061	<b>B 60 L 8/00</b> (2006.01)
FurtodoBox s.r.o., Pišf, CZ	35071	<b>A 47 G 29/16</b> (2006.01)	ŠKODA AUTO a.s., Mladá Boleslav, Mladá Boleslav II, CZ	35091	<b>B 65 B 7/01</b> (2006.01)
Fyzikální ústav AV ČR, v. v. i., Praha 8, Libeň, CZ	35066	<b>C 07 D 233/86</b> (2006.01)	Univerzita Palackého v Olomouci, Olomouc, CZ	35067	<b>C 12 N 15/10</b> (2006.01)
Harmonická firma s.r.o., Praha 9, Vysočany, CZ	35082	<b>A 47 C 27/12</b> (2006.01)	Univerzita Tomáše Bati ve Zlíně, Zlín, CZ	35062	<b>F 16 L 37/00</b> (2006.01)
JETI model s.r.o., Příbor, CZ	35079	<b>F 16 H 57/04</b> (2010.01)	Univerzita Tomáše Bati ve Zlíně, Zlín, CZ	35084	<b>A 43 B 13/14</b> (2006.01)
LITECONNECT s.r.o., Bohumín, Nový Bohumín, CZ	35081	<b>F 23 B 60/02</b> (2006.01)	Vysoká škola báňská-Technická univerzita Ostrava, Ostrava, Poruba, CZ	35070	<b>D 04 H 1/4218</b> (2012.01)
MATERIÁLOVÝ A METALURGICKÝ VÝZKUM, s.r.o., Ostrava, Vítkovice, CZ	35076	<b>G 01 N 3/40</b> (2006.01)	Vysoká škola chemicko-technologická v Praze, Praha 6, Dejvice, CZ	35066	<b>C 07 D 233/86</b> (2006.01)
MP Line s.r.o., Bílov, CZ	35074	<b>A 01 G 23/04</b> (2006.01)			

(73)	(11)	(51)		(73)	(11)	(51)	
Vysoká škola chemicko- technologická v Praze, Praha 6, Dejvice, CZ	35078	<b>B 01 D 29/03</b>	(2006.01)	Hejnic Jiří Mgr., Praha 7, Holešovice, CZ	35068	<b>A 01 K 47/02</b>	(2006.01)
Západočeská univerzita v Plzni, Plzeň, Jižní Předměstí, CZ	35075	<b>B 61 F 5/24</b>	(2006.01)	Krch Karel Ing., Kunštát, CZ	35077	<b>A 61 M 16/00</b>	(2006.01)
Západočeská univerzita v Plzni, Plzeň, Jižní Předměstí, CZ	35083	<b>B 23 B 27/10</b>	(2006.01)	Kudrna Petr Ing., Ph.D., Benešov, CZ	35063	<b>A 61 M 16/20</b>	(2006.01)
Zentiva, k.s., Praha 10, Dolní Měcholupy, CZ	35066	<b>C 07 D 233/86</b>	(2006.01)	Nejedlý Karel, Sluhy, CZ	35072	<b>A 61 B 17/24</b>	(2006.01)
Cihelna Vít, Mostek, CZ	35093	<b>A 01 K 1/02</b>	(2006.01)	Svoboda Pavel MUDr., Ústí nad Labem, Severní Terasa, CZ	35077	<b>A 61 M 16/00</b>	(2006.01)
Dvořák Michal, Praha 5, Zbraslav, CZ	35073	<b>A 61 L 2/10</b>	(2006.01)	Tejkl Leoš Ing., Třešť, CZ	35063	<b>A 61 M 16/20</b>	(2006.01)

## FG4Q

### Zapsané průmyslové vzory - přehled podle čísel zápisu

V období uzávěrky tohoto čísla Věstníku zapsal Úřad průmyslového vlastnictví tyto průmyslové vzory:

(11)	(51)	(11)	(51)	(11)	(51)
37689	06-01	37693	13-02	37697	13-01
37690	05-03, 32-00	37694	19-07	37698	28-05
37691	06-01	37695	30-04		
37692	02-04	37696	21-01		

## FG4Q

### Zapsané průmyslové vzory - přehled podle tříd

- (51) **02-04**
- (11) 37692
- (21) 2020-41660
- (22) 13.02.2020
- (15) 13.05.2021
- (54) **Část ponožky - šněrování**
- (28) 1
- (73) Kubecková Eva, Havířov, CZ
- (72) Kubecková Eva, Havířov, CZ



1.1



2.1

- (51) **05-03, 32-00**
- (11) 37690
- (21) 2019-41611
- (22) 16.12.2019
- (15) 13.05.2021
- (54) **Výšivky, grafické symboly**
- (28) 3
- (73) Novák Arnošt, Dolní Lutyně, CZ
- Nováková Iveta, Dolní Lutyně, CZ
- (72) Uherková Jiřina, Karviná, Mizerov, CZ
- (74) Ing. Iva Rylková, Polská 1525/12, Ostrava, Poruba, 70800



3.1



1.1

- (51) **06-01**
- (11) 37689
- (21) 2019-41443
- (22) 07.05.2019
- (15) 13.05.2021
- (54) **Houpací křeslo**
- (28) 1
- (73) Mendelova univerzita v Brně, Brno, Černá Pole, CZ
- (72) Svoboda Jaroslav doc. Ing., Ph.D., Hostím, CZ
- Tauber Jiří doc. Ing., Ph.D., Brno, Černá Pole, CZ
- Černochová Lucie Bc., Veselí nad Moravou, CZ



1.1



1.5



1.2



1.3



1.4



1.1



1.2

- 
- (51) **06-01**  
(11) 37691  
(21) 2020-41649  
(22) 10.02.2020  
(15) 13.05.2021  
(54) **Židle**  
(28) 2  
(73) FORM, spol. s r.o., Kozmice, CZ  
(72) Barták Daniel MgA., Hlučín, CZ  
Beinhauer Martin MgA., Opava, Město, CZ



1.3



1.4



1.5



1.6



2.1



2.2



2.3



2.4



2.5



2.6



2.7



1.1

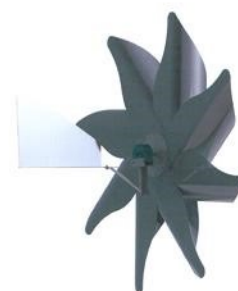

1.2



1.3

- (51) **13-01**  
(11) 37697  
(21) 2020-41726  
(22) 04.05.2020  
(15) 13.05.2021  
(54) **Větrná turbína**  
(28) 1  
(73) Havlíček Truhlářství s.r.o., Vítějeves, CZ  
(72) Havlíček Petr, Vítějeves, CZ  
(74) Mgr. Marek Hylena, advokát, Staré náměstí 15, Česká Třebová, 56002

- (51) **13-02**  
(11) 37693  
(21) 2020-41668  
(22) 25.02.2020  
(15) 13.05.2021  
(54) **Distribuční transformátor**  
(28) 1  
(73) Západočeská univerzita v Plzni, Plzeň, Jižní Předměstí, CZ  
EGU TECH a.s., Brno, Medlánky, CZ  
Trafo CZ a.s., Hradec Králové, Plotiště nad Labem, CZ  
(72) Trnka Pavel doc. Ing., Ph.D., Horní Bělá, CZ  
Mentlík Václav prof. Ing., CSc., Plzeň, CZ  
Hornak Jaroslav Ing., Dobřany, CZ  
Salajka Luděk Ing., Osová Bitýška, CZ  
Pešek Martin Ing., Ph.D., Brno, Sadová, CZ  
Brázdil Jiří Ing., Ph.D. MBA, Praha 4, Michle, CZ  
Ondřej Michal Ing., Písek, Budějovické Předměstí, CZ  
Kladívko Vojtěch Ing., Nechanice, CZ  
(74) POLÁČEK & kol., Patentoprávní a známková kancelář, Ing. Jiří Poláček,  
Dominikánská 6, Plzeň, 30112



1.1



1.2



1.3



1.4



1.5

- (51) 19-07
- (11) 37694
- (21) 2020-41670
- (22) 25.02.2020
- (15) 13.05.2021
- (54) **Výuková učební pomůcka**
- (28) 2
- (73) Pavel Jurica, Zlín, CZ
- (72) Pavel Jurica, Zlín, CZ
- (74) Ing. Pavel Nádvořník s.r.o., Klínová 620/1, Ostrava, Hulváky, 70900



1.1



1.2



1.3







2.2



2.3



2.4



2.5



2.6

- 
- (51) 21-01
  - (11) 37696
  - (21) 2020-41681
  - (22) 19.03.2020
  - (15) 13.05.2021
  - (54) **Figurka (hračka)**
  - (28) 1
  - (73) Dobrik Tomáš Ing., 974 01 Banská Bystrica-Šalková, SK
  - (72) Dobrik Tomáš Ing., 974 01 Banská Bystrica-Šalková, SK



1.1



1.2



1.6



1.3



1.4



1.5

- 
- (51) **28-05**  
(11) 37698  
(21) 2021-41878  
(22) 15.01.2021  
(15) 13.05.2021  
(54) **Osvěžovač vzduchu**  
(28) 1  
(73) Billová Markéta, Fryšták, CZ  
(72) Billová Markéta, Fryšták, CZ  
(74) Patentová a známková kancelář, ing. Jaromír Příkryl, Včelín 1161, Hulín, 76824



1.1

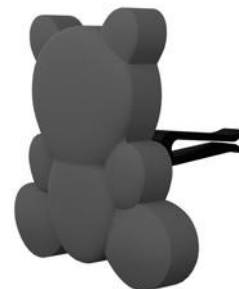

1.2



1.3



1.4



1.5

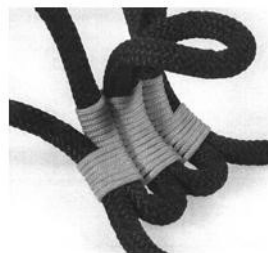

1.2

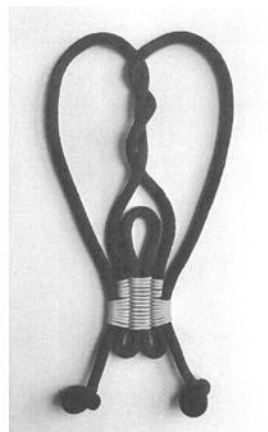

1.3

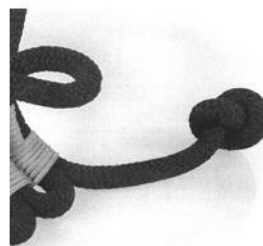

1.4

- 
- (51) **30-04**  
(11) 37695  
(21) 2020-41675  
(22) 02.03.2020  
(15) 13.05.2021  
(54) **Postroj**  
(28) 1  
(73) Kopecká Johana, Praha 4, Kunratice, CZ  
(72) Kopecká Johana, Praha 4, Kunratice, CZ

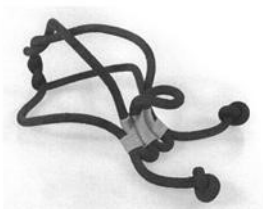

1.1

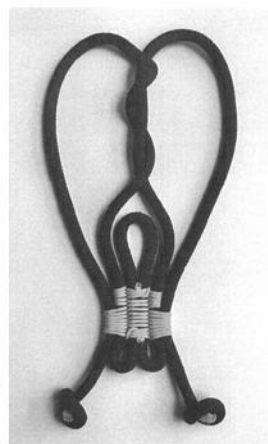

1.5

**Seznam vlastníků zapsaných průmyslových vzorů**

(73)	(11)	(51)	(73)	(11)	(51)
Billová Markéta, Fryšták, CZ	37698	28-05	Kubeczková Eva, Havířov, CZ	37692	02-04
Dobřík Tomáš Ing., 974 01 Banská Bystrica-Šalková, SK	37696	21-01	Mendelova univerzita v Brně, Brno, Černá Pole, CZ	37689	06-01
EGU TECH a.s., Brno, Medlánky, CZ	37693	13-02	Novák Arnošt, Dolní Lutyně, CZ	37690	05-03
FORM, spol. s r.o., Kozmice, CZ	37691	06-01	Nováková Iveta, Dolní Lutyně, CZ	37690	05-03
Havlíček Truhlářství s.r.o., Vítějeves, CZ	37697	13-01	Pavel Jurica, Zlín, CZ	37694	19-07
Kopecká Johana, Praha 4, Kunratice, CZ	37695	30-04	Trafo CZ a.s., Hradec Králové, Plotiště nad Labem, CZ	37693	13-02
Západočeská univerzita v Plzni, Plzeň, Jižní Předměstí, CZ	37693	13-02			

## Dodatková ochranná osvědčení pro léčiva a pro přípravky na ochranu rostlin

### Podání žádosti o prodloužení doby platnosti

- (22) 17.03.2010
  - (21) SPC/CZ2010/168
  - (73) JANSSEN PHARMACEUTICA N. V., Beerse, BE
  - (68) 301367
  - (54) **Derivát pyrimidinu, způsob a meziprodukty pro jeho přípravu a léčivo pro léčení HIV na jeho bázi**
  - (92) EU/1/08/468/001, 01.09.2008
  - (93) EU/1/08/468/001, 01.09.2008, EU
  - (95) **INTELENCE-etravirin, léčivý přípravek**  
Léčivo pro pediatrické použití
- 

### Zánik dodatkového osvědčení na patent

- (11) 292847/165

## Úřední rozhodnutí a oznámení

### MK4A, MK4F

### Zánik patentů a autorských osvědčení uplynutím doby platnosti

(11)	(21)	Int.Cl/(51)	(11)	(21)	Int.Cl/(51)
292847	1997-1555	8/A61K 31/443	304247	2002-3968	8/C21D 9/30
297027	2002-2324	8/E04F 13/06	304440	2002-4062	8/C07D 211/94
297032	2002-3789	8/E04F 13/06	304750	2002-3708	8/A61M 15/00
299134	2002-3978	8/B62D 65/00	304966	2002-3746	8/C07D 515/22
302883	2002-3902	8/G02B 27/09	304973	2002-3751	8/C07D 515/22

### MM4A, MM4F

### Zániky patentů a autorských osvědčení pro nezaplacení udržovacích poplatků

(11)	(21)	Int.Cl/(51)	(11)	(21)	Int.Cl/(51)
298795	2003-1294	8/C23C 2/00	305141	2009-714	8/A61M 11/02
298884	2003-1292	8/C23C 2/00	305676	2012-736	8/B29C 45/16
299077	2003-1293	8/C23C 2/00	307323	2012-767	8/B61H 13/36
299160	2003-1476	8/B23C 5/10	307428	2016-691	8/A61K 39/235
299519	2003-1295	8/C23C 2/00	307485	2011-701	8/F23N 1/04
301043	2008-673	8/G08G 9/00	307506	2017-704	8/F41A 19/12
301811	2002-3593	8/H02K 9/10	307545	2017-699	8/C03B 33/06
303592	2008-703	8/A41D 13/12	307546	2017-700	8/C03B 33/06
304503	2002-3659	8/B65D 8/00	307547	2017-701	8/C03B 33/06
304959	2013-824	8/B01D 61/42	307573	2017-685	8/F41A 3/38

### MK1K

### Zániky užitných vzorů uplynutím doby platnosti

(11)	(21)	(51)	(11)	(21)	(51)
22372	2011-24348	F21S 9/03	27697	2014-30027	B60M 1/26
22447	2011-24351	C05B 9/00	28053	2013-28633	H02G 1/02
22448	2011-24358	E01C 11/22	30052	2016-32945	F23H 3/02
22588	2011-24367	E06B 9/01	30277	2016-32941	F23Q 1/06
22804	2011-24347	B01J 14/00	30424	2016-32931	B65G 51/12
26145	2013-28624	G01R 31/28	30866	2017-33852	G01B 7/34
26705	2013-28629	C12G 1/00	30908	2016-32946	B65F 1/00

### ND1K

### První prodloužení doby platnosti užitných vzorů

(51) <i>A45F 3/22</i>	(2006.01)	(51) <i>G09B 19/06</i>	(2006.01)
<i>A45F 3/24</i>	(2006.01)	<i>G06F 15/16</i>	(2006.01)
(11) 30875		(11) 31643	
(21) 2017-33738		(21) 2017-33790	
(22) 26.05.2017		(22) 06.06.2017	
(73) Daniš Petr, Osek, CZ		(73) EDOO s.r.o., Praha 5, Smíchov, CZ	
(54) Závěsné lehátko		(54) Systém pro automatizaci zkoušky komunikativní znalosti cizího jazyka	

## ND1K

### Druhé prodloužení doby platnosti užitečných vzorů

- |  |           |  |           |
|--|-----------|--|-----------|
| (51) <i>E21D 11/28</i>                                   | (2006.01) | (51) <i>A23K 1/08</i>                                    | (2006.01) |
| (51) <i>E21D 11/18</i>                                   | (2006.01) | (51) <i>A23K 1/18</i>                                    | (2006.01) |
| (11) 26491   |           | (51) <i>A23K 50/40</i>                                   | (2016.01) |
| (21) 2013-28911  |           | (11) 27540   |           |
| (22) 11.12.2013  |           | (21) 2014-29769  |           |
| (73) MADAC STEEL s.r.o., Frýdek-Místek, Frýdek, CZ       |           | (22) 13.07.2014  |           |
| (54) Trubková tvarovaná rozpínka důlní obloukové výztuže |           | (73) Yoggies s.r.o., Buštěhrad, CZ                       |           |
| (51) <i>F16B 13/04</i>                                   | (2006.01) | (54) Acidofilní jogurt ze směsi kravského a ovčeho mléka |           |
| (11) 27162   |           |  |           |
| (21) 2014-29632  |           |  |           |
| (22) 04.06.2014  |           |  |           |
| (73) Zach Martin Ing., Neratovice, CZ                    |           |  |           |
| (54) Mobilní kotevní prostředek                          |           |  |           |

## ND4Q

### První obnovy doby ochrany průmyslových vzorů

- (51) 09-01  
(11) 36945  
(21) 2016-40646  
(22) 31.05.2016  
(54) Lahev na parfém

## PD4A

### Převod práv a ostatní změny majitelů patentů

- |   |   |
|---|---|
| (11) 303195                                   | (11) 306881                                   |
| (21) 2010-823                                 | (21) 2016-172                                 |
| (73) ORLEN Unipetrol RPA s.r.o., Litvínov, CZ | (73) ORLEN Unipetrol RPA s.r.o., Litvínov, CZ |
| (11) 305857                                   |   |
| (21) 2013-618                                 |   |
| (73) ORLEN Unipetrol RPA s.r.o., Litvínov, CZ |   |

### Převod práv u dodatkových ochranných osvědčení

- (11) 1599463/594  
(21) 2018-594  
(73) FMC Corporation, Philadelphia, 19104, PA, US  
FMC Agro Singapore Pte. Ltd., Singapore 068896, SG

## PD1K

### Převod práv a ostatní změny majitelů užitečných vzorů

- |  |  |
|--|--|
| (11) 27322   | (11) 30873   |
| (21) 2014-29753  | (21) 2017-33721  |
| (73) ASIO TECH, spol. s r.o., Brno, Horní Heršpice, CZ | (73) DAC Sp.z o.o., 82-300 Elblag, PL  |
| (11) 28750   | (11) 33591   |
| (21) 2015-31402  | (21) 2019-36953  |
| (73) ADROC Tech s.r.o., 917 02 Tmava, SK               | (73) Technická univerzita v Liberci, Liberec, Liberec I-Staré Město, CZ<br>EKOHYDROGEO Žitný s.r.o., Praha 9, Kyje, CZ |



**PD4Q**

**Převod práv a ostatní změny vlastníků průmyslových vzorů**

- (11) 33957
- (21) 2006-36915
- (73) Město Boží Dar, Boží Dar, CZ

### Zamítnuté a částečně zamítnuté přihlášky ochranných známek před zveřejněním

Kapitola obsahuje údaje o rozhodnutích o přihláškách ochranných známek, u kterých byly na základě provedeného věcného průzkumu shledány Úřadem důvody pro zamítnutí přihlášky ochranné známky podle ustanovení § 4 nebo 6 zákona č. 441/2003 Sb. Na základě toho Úřad vydal rozhodnutí o zamítnutí přihlášky podle ustanovení § 22 zákona č. 441/2003 Sb., a to pro celý seznam výrobků a služeb nebo pro jeho část. Údaje o výsledku rozhodnutí (zamítnutí přihlášky, částečné zamítnutí přihlášky) jsou uvedeny jako datum právní moci rozhodnutí/výsledek rozhodnutí.

(210) **O-558738**

(540)

**WoodBrick Panels**

11.05.2021/NABYTÍ P.M. - ZAMÍTNUTÍ PŘIHLÁŠKY

---

(210) **O-566590**

(540)

**jazykový mentor**

13.05.2021/NABYTÍ P.M. - ZAMÍTNUTÍ PŘIHLÁŠKY

---

(210) **O-562893**

(540)

**DentalScan**

07.05.2021/NABYTÍ P.M. - ČÁSTEČNÉ ZAMÍTNUTÍ PŘIHLÁŠKY

---

(210) **O-566591**

(540)

**jazykový mentoring**

13.05.2021/NABYTÍ P.M. - ZAMÍTNUTÍ PŘIHLÁŠKY

---

### Přehled zveřejněných přihlášek ochranných známek

Přihlášky ochranných známek, které byly na základě výsledků formálního a věcného průzkumu provedeného Úřadem shledány schopné zápisu do rejstříku ochranných známek, jsou obsaženy v této kapitole. Důležitou právní skutečností je, že zveřejněním přihlášky ochranné známky v této kapitole Věstníku (§ 23 zákona č. 441/2003 Sb.) začíná běžet zákonná tříměsíční lhůta pro podání námitek podle ustanovení § 25 zákona č. 441/2003 Sb.

Číselný přehled (210)											
O-551177	O-562357	O-567159	O-568122	O-568799	O-569060	O-569141	O-569142	O-569166	O-569197	O-569216	O-569331
O-569572	O-569618	O-569704	O-569705	O-569883	O-569975	O-570011	O-570012	O-570013	O-570014	O-570068	O-570097
O-570167	O-570168	O-570187	O-570189	O-570190	O-570244	O-570245	O-570257	O-570262	O-570307	O-570308	O-570309
O-570310	O-570311	O-570312	O-570370	O-570371	O-570391	O-570439	O-570494	O-570658	O-570681	O-570682	O-570686
O-570694	O-570701	O-570744	O-570771	O-570834	O-570843	O-570844	O-570851	O-570854	O-570861	O-570862	O-570930
O-570956	O-570969	O-570975	O-570978	O-570991	O-570993	O-570994	O-570995	O-571032	O-571034	O-571039	O-571040
O-571054	O-571058	O-571059	O-571060	O-571070	O-571074	O-571097	O-571099	O-571111	O-571142	O-571144	O-571152
O-571169	O-571170	O-571173	O-571191	O-571206	O-571250	O-571265	O-571273	O-571274	O-571275	O-571276	O-571281
O-571282	O-571326	O-571327	O-571329	O-571333	O-571343	O-571345	O-571350	O-571354	O-571358	O-571417	O-571425
O-571427	O-571465	O-571480	O-571481	O-571482	O-571483	O-571484	O-571485	O-571498	O-571499	O-571562	

## Zveřejněné přihlášky ochranných známek

(210) **O-551177**  
(220) 16.10.2018  
(320) 16.10.2018  
(511) 16, 21, 33  
(540)



VÍNO SLOVÁCKO

(510) (16) časopisy, tiskoviny, periodika, knihy, knihařské výrobky, fotografie, pohlednice, plakáty, papírnické zboží, etikety, viněty, obaly z papíru a z plastických hmot spadající do této třídy, obaly a přebaly na víno a lihoviny spadající do této třídy; (21) skleněné obaly (nádoby), poháry a pohárky na vína, lihoviny a míchané alkoholické nápoje s výjimkou piva; (33) alkoholické nápoje s výjimkou piva, vína, lihoviny, míchané alkoholické nápoje.

(730) **BZENEC SEKT a.s.**, Potoční 1630, Bzenec, 69685, CZ  
(740) Ing. Zdeněk Kučera, Dlouhá 207 (P.O.Box 92), Slušovice, 76315

(210) **O-562357**  
(220) 10.03.2020  
(320) 10.03.2020  
(511) 30  
(540)

**Kornbageta**

(510) (30) pečivo, a to bagety.  
(730) **La Lorraine, a.s.**, U Kozovy hory 2748, Kladno, Kročehlavy, 27201, CZ  
(740) Advokátní kancelář Vítek Mrázek Kramný s.r.o., Pod Klaudiánkou 271/4a, Praha 4, Podolí, 14700

(210) **O-567159**  
(220) 08.10.2020  
(320) 08.10.2020  
(511) 9, 14, 18, 25, 35  
(540)

**ZIROSI**

(510) (9) brýle, sluneční brýle a kontaktní čočky, sluneční brýle, módní sluneční brýle, pouzdra na sluneční brýle; (14) pouzdra na šperky a pouzdra na hodiny a hodinky, šperky, náramky a hodinky (kombinace); (18) zavazadla, cestovní tašky, peněženky a ostatní tašky, kabelky; (25) spodní prádlo, kombiné [spodní prádlo], teplé spodní prádlo, dámské spodní prádlo, kojenecké spodní prádlo; (35) obchodní služby a informace pro spotřebitele, maloobchod a velkoobchod vše s výrobky uvedenými shora ve třídách 9, 14, 18 a 25, on-line maloobchodní služby zaměřené na kabelky.

(730) **Čáslavka Jan**, Sámova 1181/19, Praha 10, Vršovice, 10100, CZ

(210) **O-568122**  
(220) 25.11.2020  
(320) 25.11.2020  
(511) 15  
(540)

**DUFEK RAŠKA**

(510) (15) hudební nástroje a součástky k nim, zejména akordeony, bandoneony, harmonia, koncertiny, měchy pro hudební nástroje, popruhy na hudební nástroje, pouzdra na hudební nástroje, klávesové foukací harmoniky, heligonky, diatonické harmoniky a melodiky.

(730) **Raška Stanislav Samuel**, Rehořova 13, Praha 3, Žižkov, 13000, CZ  
**Dufek Adam Bc., DiS.**, Českosobrodská č. ev. 29, Praha 9, Hrdlořezy, 19000, CZ

(740) Bc. Adam Dufek DiS., Českosobrodská č. ev. 29, Praha 9, Hrdlořezy, 19000

(210) **O-568799**  
(220) 30.12.2020  
(320) 30.12.2020  
(511) 29, 30, 31  
(540)

**VinFood**

(510) (29) agar-agar pro kulinářské použití, ajvar (konzervované papriky), albuminová mléka, algináty pro kulinářské použití, aloe vera pro lidskou spotřebu, ančovičky, ne živé, andouillettes, arašídové máslo, arašídové mléko, artyčoky, konzervované, bílkoviny pro kulinářské použití, bramborové lupínky, bramborové lupínky s nízkým obsahem tuku, bramborové vločky, brusinkový kompot, bujónové koncentráty, bujónové přípravky, bulgogi (korejský pokrm z hovézího masa), cassoulet, cibulové kroužky, citrónová šťáva pro kulinářské použití, datle zpracované, dršťky, drůbež, ne živá, dušené ovoce, džemy, escamole (jedlé larvy mravenců, upravené), extra panenský olivový olej do pokrmů, falafel, galbi (grilovaný masový pokrm), garnáti, ne živí, guacamole (pomazánka z avokáda), hash browns (bramborové placičky), humři, ne živí, humus (cizrnová pomazánka), choucroute garnie (jídlo z kyselého zelí, uzenin a brambor), jablečné pyré, játra, játrová paštika, jedlá ptačí hnízda, jedlé kytice ze zpracovaného ovoce, jedlé tuky, jedlý hmyz, ne živý, jelita, jogurt, kakaové máslo potravinářské, kandované ořechy, kandované ovoce, kaviár, kefir (mléčný nápoj), kimčchi (pokrm z kvašené zeleniny), klipfish (sušená solená treska), klobásky, knedlíky na bázi brambor, kokosové máslo, kokosové mléko, kokosový olej potravinářský, kokosový tuk, kompoty, koncentráty na bázi ovoce, na vaření, koncentráty na bázi zeleniny, na vaření, kondenzované mléko, konfitovaná kachna, konzervovaná cibule, konzervovaná čočka, konzervovaná zelenina, konzervované fazole, konzervované houby, konzervované lanýže, konzervované maso, konzervované olivy, konzervované ovoce, konzervované plody bobulovin, konzervované ryby, konzervované sójové boby pro potravinářské účely, konzervovaný česnek, konzervovaný hrášek, konzervovaný zázvor, korýši, ne živí, kostní olej potravinářský, krémy se zeleninovým základem, krevety, ne živé, krokety, krystalizovaný zázvor, kukly bource morušového pro lidskou spotřebu, kukuřičný olej potravinářský, kukuřičný olej potravinářský, kumys (mléčný nápoj), kumys (mléčný nápoj), kvašená zelenina, kysané zelí, kyselé okurky, langusty, ne živé, lecitin pro kulinářské použití, lilková pasta, lilková pasta, lisované ovocné pasty, lněná semínka potravinářská, lněná semínka potravinářská, lososí, ne živí, lůj pro potravinářské účely, lyofilizovaná zelenina, lyofilizovaná zelenina, lyofilizované maso, lyofilizované maso, mandlové mléko, mandlové mléko pro kulinářské použití, margarín, marmeláda, máslo, máslový krém, maso, maso sušené mrazem, masové aspiky, huspenina, masové konzervy, masové konzervy, masové výtahy, měkkýši, ne živí, měkkýši, ne živí, měkkýši, ne živí, mléčné koktejly, mléčné kvasinky pro kulinářské použití, mléčné nápoje, s převažujícím podílem mléka, mléčné výrobky, mléko, mleté mandle, mořské okurky (sumýši), ne živí, mořské řasy, konzervované, mražené ovoce, mušle, ne živé, náhražky mléka, nakládaný zázvor, nápoje na bázi arašídového mléka, nápoje na bázi kokosového mléka, nápoje na bázi mandlového mléka, nápoje s kyselinou mléčnou, nasolená masa, nasolené ryby, nealkoholický vaječný likér, ochucené ořechy, ochucené ořechy, olivový olej potravinářský, omelety, omelety, ovesné mléko, ovoce konzervované v alkoholu, ovoce obalené v cukru, ovocná dřevka, ovocná kůra, ovocná kůra, ovocné konzervy, ovocné konzervy, ovocné lupínky, ovocné saláty, ovocné želé, palmový olej potravinářský, palmový olej z jader potravinářský, párky na tyčce (v kukuřičném těstíčku), párky na tyčce (v kukuřičném těstíčku), párky v rohlíku, párky, klobásky, salámy, párky, klobásky, salámy, pasta ze zeleninové dužiny, pektin pro kulinářské použití, placičky z tofu, pokrmy z ryb pro lidskou spotřebu, polévky, polévky, pomazánky na bázi ořechů, pomazánky na bázi zeleniny, pomazánky na chléb obsahující tuk, potravinářské oleje, potraviny na bázi ryb, prostokvasha (kyselé mléko), proteinová mléka, přípravky na zeleninové polévky, přípravky pro přípravu polévek, přírodní a umělá uzenářská střívkva, pyl upravený jako potravina, quark, raci, ne živí, rajčatová šťáva na vaření, rajčatové pyré, rajčatový

protlak, ratatouille, rozinky, ryazhenka (pečené kvašené mléko), rybí filé, rybí konzervy, rybí pěny, ryby, ne živé, rýžové mléko, rýžové mléko pro kulinářské použití, řepkový olej potravinářský, řepkový olej potravinářský, sádlo, sardinky, ne živé, satay, sáté, sezamový olej potravinářský, slanina, sledí, ne živí, slunečnicový olej potravinářský, smažené pokrmy z brambor, smaženky z tvarohového sýra (cottage), smetana (mléčný výrobek), smetana (zakysaná), sojové mléko, sójové placičky, sojový olej potravinářský, sušená solená treska (klipfish), sušená vejce, sušená zelenina, sušené jedlé květiny, sušené mléko, sušený kokos, svačinky na bázi ovoce, sýr, sýr cottage, syrovátka, syřidlo, škeble, ne živé, šlehačka, šnečí vajíčka ke konzumaci, špek, šunka, tahini (pasta ze sezamových semínek), tajině, tajině (přípravené jídlo z masa, ryb nebo zeleniny), tempeh, tmavá tlačěnka (krevní uzenina), tofu, tukové náস্যady pro výrobu jedlých tuků, tuňáci, ne živí, tvaroh, upravená semena, upravená slunečnicová semínka, upravené arašídů, upravené lískové oříšky, upravené ořechy, upravené rybí jikry, ústřice, ne živé, uzeniny, uzeniny v těstíčku, vaječný bílek, vaječný žloutek, vařená zelenina, vejce, vepřové maso, výtažky z mořských řas pro potravinářské účely, vývarové koncentráty, vývary, vyzina pro potravinářské účely, yakitori, listy z tofu, zázvorový džem, zelenina sušená mrazem, zeleninové konzervy, zeleninové pěny, zeleninové saláty, zeleninové šťávy na vaření, zelné závitky plněné masem, zpracovaná sladká kukuřice, zpracovaná zelenina, zpracované ovoce, zvěřina, zvěřina, zvířecí morek pro potravinářské účely, želatina, želé, aspiky, rosoly jedlé; (30) agávový sirup (přírodní sladidlo), anýz, arašídové cukrovinky, aromatické přípravky pro potravinářské účely, badyán, baozi (nádívané bochánky), bibimbap (rýže s kousky zeleniny a masa), bonbony, bonbony, bramborová mouka, briošky, brusinková omáčka (chuťová přísada), bulgur, burritos, celerová sůl, cereální tyčinky, cereální tyčinky s vysokým obsahem proteinů, cikorka (náhražka kávy), crême brûlée, croissant, cukr, cukrářské polevy (na dorty), cukrářské výrobky, cukrovinky ozdobené na dorty, cukrovinky, cukrovinky, cukrovinky ke zdobení vánočního stromčku, čaj z kelpy, čaj, čatni (dochucovadlo), čokoláda, čokoládové nápoje s mlékem, čokoládové ozdoby na dorty, čokoládové pěny, čokoládové pomazánky s oříšky, dezertní pěny (cukrářské výrobky), dochucovadla, dorty, drcený ječmen, drcený oves, dresinky, droždí, fazolová mouka, fondány (cukrovinky), gimbap (korejský rýžový pokrm) upravená rýže zarolovaná v mořské řase, glazura na šunku, glukóza pro kulinářské použití, harissa (chuťová přísada), hořčice, hořčičná mouka, hotová jídla na bázi nudlí, hřebíček (koření), chalva, cheeseburgery (sendviče), chléb, chocolates (rolky z čokoládou), chow-chow (dochucovadlo), instantní rýže, jablečná omáčka (chuťová přísada), jarní závitky, ječná mouka, jedlá soda (soda bikarbona potravinářská), jedlá soda (soda bikarbona potravinářská), jedlý papír, jedlý rýžový papír, jiaozi (plněné knedlíčky), kakao, kakaové nápoje s mlékem, kandy, kapary, karamely (bonbony), karamely (cukrovinky bonbony), kari (koření), kari (koření), káva, kávové kapsle, naplněné, kávové nápoje s mlékem, kečup, kimčí placky kimchi jeon (smaženky z fermentované zeleniny), knedlíky na bázi mouky, kokosové makronky, kokosový karamel, koláče, konzervované zahradní bylinky (koření přísady), koření, kostky ledu, krekry, kroupy pro lidskou spotřebu, krutony, krutony, křehké pečivo - sušenky, kuchyňská sůl, kukuřičná kaše, kukuřičná krupice, kukuřičná mouka, kukuřičné lupínky, kurkuma, kuskus (semolina), kvasnice do těst, květy nebo listy jako náhražka čaje, kypřicí prášek do pečiva, kypřicí prostředky, laksa, led na osvěžení, led, přírodní nebo umělý, ledová lízátka, ledové tříště se slazenými červenými fazolemi, ledový čaj, lékořice [cukrovinka], lepek jako potravina, lepkové přísady, lisovaný česnek (ochucovadlo), lívance, lněné semínko pro kulinářské použití (chuťová přísada), lněné semínko pro kulinářské použití (chuťová přísada), lomper chlebové placky na bázi brambor, loupáný ječmen, loupáný oves, lyofilizovaná jídla s rýží jako hlavní složkou, lyofilizovaná jídla s těstovinami jako hlavní složkou, majonéza, makaróny, makronky (cukroví), maltóza, mandlové cukrovinky, mandlové těsto, marcipán, marinády, masové koláče, masové šťávy, mateří kašička, mátové bonbony k osvěžení dechu, med, melasa pro potravinářské účely, menší koláče, mentol do cukrovinek, mentolové cukrovinky, minizákusky (dortíky), míso (ochucovadlo), mletá kukuřice, mořská voda na vaření, mořské řasy (ochucovadlo), mouka, mouka, mrazem sušená jídla s rýží jako hlavní složkou, mrazem sušená jídla s těstovinami jako hlavní složkou, mražený jogurt (mražený sladký výrobek), müsli, muškátový oříšek, náhražky kávy, nápoje na bázi čaje, nápoje na bázi čokolády, nápoje na bázi heřmánku, nápoje na bázi kakaa, nápoje na bázi kávy, nekytnutý chléb, nepražená káva, nové koření, nudle, nudle (vermicelli), nugát, ocet, ochucovadla, okonomijaki (japonské slané placky), omáčky (dochucovadla), omáčky na těstoviny, onigiri (rýžové koule), oplatky z jedlého papíru, ořechová mouka, ořechy v čokoládě, ovesná mouka, ovesné vločky, ovocné omáčky (pasírované), ovocné želé (cukrovinky), bochánky z kynutého těsta s čokoládou, palačinky, palmový cukr, paprika (koření),

párky v rohlíku (sendviče), pasta ze sojových bobů (ochucovadlo), pastila (ovocné cukrovinka), pastilky (cukrovinky), paštiky zapečené v těstě, pečivo (typu housky, rohlíky), pečivo bez lepků, pelmeně (knedlíčky plněné masem), pendrek (cukrovinka), pepř, perník, pesto (omáčka), picallili, pivní ocet, pizza, pohanková mouka, pojiwa do uzenin, pojiwa do zmrzlin, pomazánky na bázi čokolády, potravinářské esence, s výjimkou éterických esencí a esenciálních olejů, potraviny na bázi ovesa, pralinky, prášky na přípravu zmrzlin, pražená kukuřice (popcorn), produkty určené ke konzumaci v mraženém stavu, profíterolky, propolis, propolis, příchutě do dortů, jiné než esenciální oleje, příchutě do dortů, jiné než esenciální oleje, příchutě do potravin, jiné než esenciální oleje, přípravky na ztužení šlehačky, přípravky pro zjemnění masa pro domácí použití, přípravky z obilovin, přírodní sladidla, pšeničná mouka, pudink, pudink, quiche (slaný koláč), rajčatová omáčka, ramen (japonské polévky na bázi nudlí), ravioli, rostlinné přípravky používané jako náhražky kávy, rýže, rýžová drť pro kulinářské použití, rýžové chlebičky, rýžový pudink, ságo, salátové zálitky, semolina, senbei [rýžové krekry], sendviče, sezamová semínka (chuťová přísada), skořice (koření), slad pro lidskou spotřebu, sladké žemle, sladové sušenky, sladový výtažek pro potravinářské účely, směsi na dorty, směsi na obalování, směsi na přípravu těsta na okonomijaku (japonské slané placky), soba nudle (japonské nudle z pohanky), sojová mouka, sojová omáčka, sorbety (zmrzliny), strouhanka, suchary, sůl ke konzervaci potravin, sušenky, sušenky, suši, svačtinové občerstvení na bázi cereálií, svačtinové občerstvení na bázi rýže, šafrán (koření), škrob pro potravinářské účely, špagety, tabbouleh (arabský salát), tacos, tamarin (chuťová přísada), tapioka, tapioková mouka, těsta na dorty, těsto, těsto na přípravu pečiva, těstoviny, tortily, tresty, ne léčebné, udon nudle (japonské nudle), vafle, vanilin (náhražka vanilky), vanilkové příchutě pro kulinářské použití, vareniki (plněné knedlíčky), vermiceli (nudle), vinný kámen pro kulinářské použití, vločky (cereální výrobky), voda z květů pomerančovníku pro kulinářské použití, zahušťovací přípravky pro vaření pokrmů, zázvor (koření)mletý, zázvorová pasta (koření přísada), zefír (cukrovinka), zeleninové a ovocné omáčky k masům (dochucovadla), zlatý sirup, zmrzlina, zpracovaná pohanka, zpracovaná quinoa (merlík čilský), zpracovaná semena jako chuťové přísady, zrcadlové polevy (glazury), ztužovače šlehačky, žvýkačky k osvěžení dechu, žvýkačky; (31) algarovilla jako krmivo, aloe vera, rostliny, aromatický písek (podestýlka) pro domácí zvířata, borovicové šišky, bourec morušový, cibule, hlízy, cibule, hlízy květů, cukrová třtina, čerstvá cibule (zelenina), čerstvá čekanka, čerstvá čočka, čerstvá rebarbora, čerstvá řepa, čerstvá zelenina, čerstvá zeleninová dužina, čerstvé arašídů, čerstvé artyčoky, čerstvé brambory, čerstvé citrony, čerstvé citrusové ovoce, čerstvé fazole, čerstvé houby, čerstvé hrozny, čerstvé jedlé květiny, čerstvé kašany, čerstvé kašany, čerstvé lanýže, čerstvé lískové ořechy, čerstvé okurky, čerstvé olivy, čerstvé ovoce, čerstvé plody bobulovin, čerstvé pomeranče, čerstvé sójové boby, čerstvé tykve, čerstvé zahradní bylinky, čerstvý česnek, čerstvý hlávkový salát, čerstvý hlávkový salát, čerstvý hrách, čerstvý pórek, čerstvý pórek, čerstvý špenát, čerstvý zázvor, chmel, chmelové šišky, chovná zvířata, jalovcové bobule, jalovčinky, ječmen, jedlé žvýkačky pro zvířata, kapři Koi, živí, keře, keře, klíčky semen pro botanické účely, kmenný stromů, kokosové ořechy, kokosové skořápky, kolové oříšky, kolové oříšky, konopí (rostliny), konopí v surovém stavu, kopr, koprivy, kořen čekanky, krmiva a potravina pro zvířata, krmiva a potravina pro zvířata, krmivo do stájí pro zvířata, krmivo pro dobytek, krmivo pro domácí zvířata, krmivo pro ptáky, krmná arašídová mouka, krmná mouka z lněných semínek, krmná rybí moučka, krmná rýžová mouka, krmná sláma, krmné arašídové pokruty, krmné kaše pro výkrm hospodářských zvířat, krmné kořeny, krmné kukuřičné pokruty, krmné kvasnice, krmné droždí, krmné mouky, krmné zrniny, krmný šrot, kukuřice, kytičky z čerstvého ovoce, lihovarnický odpad jako krmivo, lněné semínko jako krmivo, lyofilizované rybářské návnady, mandle (plody), matoliny (zbytky po vylisování ovoce), měkkýši, živí, mláto, mulč ze slámy, nápoje pro domácí zvířata, násadová vejce oplodněná, nehoblované řezivo, nezpracovaná jedlá lněná semínka, nezpracovaná pohanka, nezpracovaná quinoa (merlík čilský), nezpracovaná rýže, nezpracovaná zrna obilnin, nezpracované klasy sladké kukuřice [oloupané nebo neoloupané], nezpracované mořské řasy pro lidskou spotřebu nebo jako krmivo, nezpracovaný jedlý sezam, ořechy (plody skořápkoviny) nezpracované, otruby, oves, palmové listy, palmy (stromy), papriky (rostliny), pícniny jako krmivo, pískový papír (podestýlka) pro domácí zvířata, podestýlka pro zvířata, podestýlka ze slámy, podhoubí pro pěstování hub (sadba hub), pokruty, pokruty jako krmivo pro dobytek, posilující krmiva, přípravky pro nosnice, přípravky pro výkrm hospodářských zvířat, přípravky pro výkrm zvířat, přírodní květiny, přírodní trávník, psi suchary, pšenice, pšeničné klíčky jako krmivo, pyl (surovina), rašelinová podestýlka, rostliny čerstvé, růže (keře), rybí jikry,

řepkové pokruty jako krmivo pro dobytek, sazenice, semena pro pěstování rostlin, seno, sěpiová kost pro ptáky, slad na výrobu piva a destilátů, stromy, sůl pro dobytek, surové dřevo/kmeny, surové kůry, surové zbytky po vylisování cukrové třtiny, surový korek, sušené květiny k dekorativnímu použití, sušené rostliny k dekorativním účelům, syrové kakaové boby, syrové plody rohovníku (svatojánský chléb), šrot pro drůbež, štěpky na výrobu celulózy, vajíčka bource morušového, vánoční stromky, vápník do krmiv pro zvířata, věnce z přírodních květin, vinná réva (rostliny), vinné výpalky, zbytkové produkty zpracování obilovin jako krmivo, zrniny (obiloviny), zvířata chovaná v zajetí, žito, živá drůbež, živá zvířata, živé langusty, živé mušle, živé rybářské nástrahy a návnady, živé ryby, živé sardele, živé sardinky, živé ústřice, živí humři, živí korýši, živí lososi, živí měkkýši, živí raci, živí sledi, živí tuňáci, živý jedlý hmyz.

(730) **Nguyen Duc Hung**, Popovova 674/4, Praha 4, Modřany, 14300, CZ

(210) **O-569060**  
(220) 15.01.2021  
(320) 15.01.2021  
(511) 5, 10, 16, 35, 42, 44  
(540)



**PROTON  
THERAPY  
CENTER**

**CENTRUM  
MODERNÍ  
DIAGNOSTIKY**

(510) (5) výrobky farmaceutické, veterinářské a hygienické (pro léčebné účely), diabetické přípravky pro léčebné účely, potraviny pro batolata, léčivé cukrovinky, posilující a povzbuzující nápoje a potraviny pro léčebné účely, náplastí, obvazový materiál, hygienické vložky, materiály pro plombování zubů a pro zubní otisky, dezinfekční přípravky, výrobky pro hubení škodlivých zvířat, fungicidy, herbicidy, deodoranty na WC a osvěžovače vzduchu v rámci této třídy, pleny; (10) přístroje a nástroje chirurgické, zubní a veterinářské, umělé údy, oči a zuby, ortopedické potřeby, materiál na sešívání ran, speciální nábytek k lékařským účelům, ortopedické bandáže, zdravotnické výrobky z gumy, pokrývky vyhřívané elektricky pro léčebné účely; (16) papír, lepenka a kartonážní výrobky, tiskoviny, časopisy, periodika, knihy, výrobky knihařské, kalendáře, pohlednice, fotografie, psací potřeby, lepidla kancelářská a pro domácnost, tužky, pastelky, uhly, štětce, psací stroje, kancelářské potřeby kromě nábytku, školní sešity, skicáky, pastelky, tuhy, guma na mazání, ořezávátka, ořezávátka - strojky, penály, papírové ubrusky, papírové kapsníky, pytle a sáčky z plastických hmot pro obalovou techniku, papírové obaly, obrazy, omalovánky, obtisky, karty, razítka a razidla, písma pro tiskárny, tiskařské štočky, kopírovací zařízení (cyklostyly); (35) inzertní, reklamní a propagační služby, pomoc při řízení obchodní činnosti, obchodní administrativa, kancelářské práce, marketingové služby, zprostředkování obchodních záležitostí (zákaznický servis, to je zajišťování odbytu, zastupování při obchodních jednáních, sjednávání obchodních podmínek), rozmnožování a tisk reklamních a propagačních dokumentů, automatické zpracování dat, aranžerství (aranžování výkladů), teleshopping, pořádání výstav k reklamním a obchodním účelům; (42) vědecké a technologické služby a s nimi spojený výzkum a návrhy, průmyslové analýzy a výzkum, návrh a vývoj počítačového hardwaru a softwaru, služby techniků (vyhodnocení, odhady, výzkum a posudky v oblasti vědy a techniky), vědecký výzkum pro lékařské účely; (44) lékařské služby, diagnostické, plánovací a ozařovací metody k léčbě nádorových onemocnění, radiační léčebné technologie, radioterapie, ozařování nádorů urychlenými částicemi jádra atomu, protonová terapie, určování polohy nádorového ložiska metodou počítačové tomografie, magnetické rezonance a pozitronové emisní tomografie, veterinární služby, péče o hygienu a krásu osob a zvířat, zemědělské, zahradnické a lesnické služby, služby týkající se pěstování rostlin, služby týkající se zahradního designu.

(591) Barevná  
(730) **Proton Therapy Center Czech s.r.o.**, Budínova 2437/1a, Praha 8, Libeň, 18000, CZ  
(740) Macek and Partners, Mgr. Jiří Macek, Sázavská 751/16, Praha 2, Vinohrady, 12000

(210) **O-569141**  
(220) 19.01.2021  
(320) 26.08.2020  
(511) 12  
(540)

## INTELUXE

(510) (12) čalounění pro vozidla, přizpůsobené potahy na sedadla vozidel, sedadla pro vozidla.  
(730) **GENERAL MOTORS LLC**, 300 Renaissance Center, Detroit Michigan 48265-3000, US  
(740) Baker & McKenzie s.r.o., advokátní kancelář, JUDr. Jiří Čermák, Klimentská 46/1216, Praha 1, 11002

(210) **O-569142**  
(220) 19.01.2021  
(320) 26.08.2020  
(511) 12  
(540)

## EARTHLUXE

(510) (12) čalounění pro vozidla, přizpůsobené potahy na sedadla vozidel, sedadla pro vozidla.  
(730) **GENERAL MOTORS LLC**, 300 Renaissance Center, Detroit Michigan 48265-3000, US  
(740) Baker & McKenzie s.r.o., advokátní kancelář, JUDr. Jiří Čermák, Klimentská 46/1216, Praha 1, 11002

(210) **O-569166**  
(220) 20.01.2021  
(320) 20.01.2021  
(511) 9, 16, 35, 38, 41  
(540)

## BLESK FRIDAY

(510) (9) data, informace a databáze, vše na elektronických, magnetických, optických a jiných nosičích v rámci třídy 9 nebo v elektronických, datových, informačních a telekomunikačních sítích, elektronická periodika a knihy, stahovatelné počítačové programy, počítačový software; (16) tiskoviny všeho druhu, noviny, časopisy, periodika, knihy, křížovky, katalogy, papírnické zboží, fotografie, plakáty, samolepky, pohlednice, programy a informační letáky, vstupenky, katalogy, tištěné nosiče informací a záznamů všeho druhu v rozsahu této třídy; (35) inzertní činnost, reklamní a propagační činnost, marketing, prezentace výrobků a služeb v komunikačních médiích pro účely maloobchodu, pronájem reklamních ploch na internetu, prodej po telefonu výše uvedených výrobků ve třídě 9 a 16, telemarketing (nikoliv prodej), podpora prodeje, analýzy nákladů a cen, obchodní průzkumy, zajišťování předplatného novin a časopisů, průzkum trhu, průzkum veřejného mínění, komerční informace a rady pro spotřebitele, služby v oblasti srovnávání cen, distribuce reklamních materiálů, organizování akcí, výstav, prodejních trhů a přehlídek pro obchodní, propagační a reklamní účely, organizace spotřebitelských soutěží reklamního charakteru zaměřených zejména na podporu prodeje, vyhlášení výsledků soutěží reklamního charakteru zaměřených zejména na podporu prodeje, organizace spotřebitelských soutěží - v rámci této třídy, spotřebitelská anketa, propagace výherce soutěže či ankety, příprava a pořádání marketingových akcí, příprava a pořádání propagačních akcí; (38) přenos zpráv a informací, komunikace, šíření elektronických periodik a knih, vše prostřednictvím počítačů, elektronických, počítačových, datových a telekomunikačních sítí (zejména prostřednictvím internetu), poskytování přístupu k databázím, informační služby na internetu, provozování internetových portálů, poskytování internetových diskusních fór; (41) výchovná, vzdělávací a zábavná činnost, sportovní a kulturní aktivity, organizování sportovních, vzdělávacích a zábavných soutěží, obrazové a textové zpravodajství, vydavatelská činnost, vydávání elektronických knih a časopisů on-line, poskytování on-line elektronických publikací (bez možnosti stažení), provozování her on-line, nahrávání a vydávání zvukových a zvukově-obrazových záznamů, poskytování informací o možnostech zábavy, rekreace a rozptýlení, o výchově, vzdělávání a sportu, pořádání a realizace workshopů, pořádání přednášek.  
(730) **CZECH NEWS CENTER a.s.**, Komunardů 1584/42, Praha 7, Holešovice, 17000, CZ

(210) **O-569197**  
(220) 21.01.2021  
(320) 21.01.2021  
(511) 9, 16, 28, 41  
(540)



(510) (9) zvukové a zvukově obrazové záznamy a jejich rozmnoženiny na nosičích CD, CD-ROM, MC, MD, DVD, SACD a videokazety, software na nosičích, software s možností stažení, elektronické publikace, stahovatelná zvonění pro mobilní telefony, stahovatelné hudební soubory, stahovatelné obrazové soubory, filmy, sluneční brýle, magnety, bezdrátové vybavení a příslušenství pro mobilní telefony, čelní kryty pro mobilní telefony, vyzváněcí tóny ve formě vyzváněcích tónů ke stažení hudby, MP3, grafiky, video obrázky pro bezdrátová mobilní komunikační zařízení; (16) papír, lepenka, kartonážní výrobky, knihy, časopisy, periodika, publikace, noviny a jiné tiskoviny, knihařské výrobky, tiskárenské výrobky, potřeby pro knižní vazby, fotografie, papírenské zboží, a to: zápisníky a sešity, krabice, složky pořadače a obaly, nástěnné kalendáře, obrazové reprodukce, drobné papírové výrobky, a to: obtisky, omalovánky, vystřihovánky, obalové materiály v rámci tř. 16, učební hry (vyučovací pomůcky), řady beletristických knih, komiksů, komiksových knih, obtisky, nálepky, sběratelské karty (pohlednice, záložky), poznámkové kartičky, plakáty, desky, tužky, pera, pastelky, kalendáře, blahopřání, dopisní papír, brožury, katalogy, knihy v dárkovém provedení, knížky brožované, pytle a sáčky z plastických hmot pro obalovou techniku náležející do této třídy, balící papír; (28) hračky, výukové učební hry, sběratelské karty (hry), hry a věci na hraní, a to karetní hry, šipky, panenky, nafukovací hračky, plyšové panenky, plyšové hračky, figurky na hraní a jejich příslušenství, samostatné videohry používající CD-ROM, samostatné videohry, samostatné herní stroje s audio výstupem a stolní hry; (41) vydavatelská činnost, nakladatelství pro knihy, noviny a časopisy a elektronické nosiče zvukových a zvukově obrazových záznamů a jejich rozmnoženiny, výchova, vzdělávání, zábavní, sportovní a kulturní služby, včetně produkce rozhlasových a televizních programů, výroba filmů a zábavních pořadů vysílaných přímým přenosem, výroba animovaných filmů a televizních pořadů, zábava ve formě promítání filmů, služby související s televizními zábavními pořady, včetně živých zábavních vystoupení a představení distribuovaných i prostřednictvím globální počítačové sítě, poskytování informací o zábavních službách více uživatelům prostřednictvím celosvětové počítačové sítě nebo Internetu nebo jiných on-line databází.

(730) **FYTOPHARMA spol. s r.o.**, Kpt. Vajdy 3046/2, Ostrava, Zábřeh, 70030, CZ

(740) Silesia Patent, s.r.o., Soukromá 261, Václavovice, 73934

(210) **O-569216**  
(220) 21.01.2021  
(320) 21.01.2021  
(511) 29, 32  
(540)

### PrimaPro

(510) (29) maso, ryby, drůbež a zvěřina, masové výtažky, konzervované, mražené, sušené a vařené ovoce a zelenina, želé, džemy, kompoty, vejce, mléko, sýry, máslo, jogurty a jiné mléčné výrobky, potravinářské oleje a tuky; (32) piva, nealkoholické nápoje, minerální a sycené vody, ovocné nápoje a ovocné šťávy, sirupy a jiné nealkoholové přípravky pro přípravu nápojů.

(730) **Various ways s.r.o.**, Chudenická 1059/30, Praha 10, Hostivař, 10200, CZ

(210) **O-569331**  
(220) 27.01.2021  
(320) 27.01.2021  
(511) 5, 9, 44  
(540)

### myBlabar

(510) (5) hygienické přípravky a výrobky spadající do této třídy, léčiva a veterinární přípravky a výrobky, potravní doplňky a dietetické přípravky, přípravky na dezodoraci a čištění vzduchu, přípravky proti rostlinným a živočišným škůdcům, zubní přípravky a výrobky a léčebné zubní pasty; (9) bezpečnostní, zabezpečovací, ochranná a signalizační zařízení, informační technologie a audiovizuální, multimediální a fotografické přístroje, magnety, magnetizéry a demagnetizéry, měřicí, detekční, monitorovací a kontrolní zařízení, nahraný obsah (počítačové programy, data a informace), navigační, řídicí, sledovací, zaměřovací a kartografická zařízení, optické přístroje, zvětšovače a korektory, potápěčská výstroj, potápěčská výzbroj, přístroje, nástroje a kabely pro oblast elektřiny, vědecké a laboratorní přístroje na úpravu elektrickým proudem, vědecké výzkumné a laboratorní přístroje, přístroje pro vyučování a simulátory, software, kompilační software, kódovací software, vzdělávací software, software videoher, komunikační software, dekódovací software, aplikační software, telekomunikační software, multimediální software, obslužný software, simulační software, mediální software, senzorický software; (44) hygienická a kosmetická péče o člověka, péče o čistotu a hygienu zvířat, péče o čistotu a vzhled domácích zvířat, péče o vzhled zvířat, služby péče o hygienu a krásu, služby péče o zdraví zvířat, služby zdravotní péče, dietní a výživové poradenství, poskytování informací týkajících se dietního a výživového poradenství.

(730) **Blabar Solutions s.r.o.**, Belgická 115/40, Praha 2, Vinohrady, 12000, CZ

(210) **O-569572**  
(220) 05.02.2021  
(320) 05.02.2021  
(511) 18, 25  
(540)

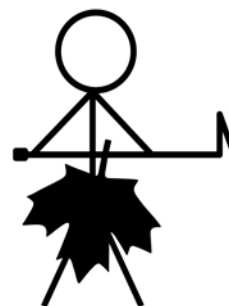

(510) (18) batohy, batohy turistické, školní batohy, malé batohy/ ruksaky, batohy s kolečky, batohy na kolečkách; (25) mikiny s kapucí, sportovní mikiny s kapucí, ponožky, sportovní ponožky, termo ponožky, trička, sportovní trička odvádějící vlhkost, trička s falešným rolákem, sportovní trička s krátkým rukávem, trenýrky, trenýrky (šortky), pánské trenýrky, boxerské trenýrky, náteřníky, tepláky, tenké tepláky, koupací pantofle, pantofle, bundy s dlouhým rukávem (mikiny), nepromokavé bundy, nepromokavé lehké bundy, kšiltovky na golf, čepice, baseballové čepice, lyžařské čepice, pletené čepice, sportovní čepice.

(730) **HOCKEY WIFEY s.r.o.**, Skalice 89, Frýdek-Místek, 73801, CZ

(210) **O-569618**  
(220) 08.02.2021  
(320) 08.02.2021  
(511) 35, 39, 41  
(540)



(510) (35) průzkum trhu, názorů a nálad ve společnosti; (39) organizování cest; (41) vzdělávání, školení, zábava, sportovní a kulturní činnosti.  
(591) Barevná  
(730) **Fürych Richard Ing.**, Kainarova 5032/34, Jihlava, 58601, CZ  
(740) Ing. Pavel Reichel, Lopatecká 152/14, Praha 4, Podolí, 14700

(210) **O-569704**  
(220) 11.02.2021  
(320) 11.02.2021  
(511) 3, 35, 44  
(540)



(510) (3) neléčivé kosmetické a toaletní přípravky; (35) propagační činnost, reklama; (44) péče o hygienu a krásu osob a zvířat.  
(591) Barevná  
(730) **ODDYCH trans s.r.o.**, Děpoltovická 214, Otovice, 36001, CZ  
**PROM-IN, s.r.o.**, Plzeňská 385, Toužim, 36401, CZ  
(740) PROM-IN, s.r.o., Plzeňská 385, Toužim, 36401

(210) **O-569705**  
(220) 11.02.2021  
(320) 11.02.2021  
(511) 3, 35, 44  
(540)

### Coollagen

(510) (3) neléčivé kosmetické a toaletní přípravky; (35) propagační činnost, reklama; (44) péče o hygienu a krásu osob a zvířat.  
(730) **ODDYCH trans s.r.o.**, Děpoltovická 214, Otovice, 36001, CZ  
**PROM-IN, s.r.o.**, Plzeňská 385, Toužim, 36401, CZ  
(740) PROM-IN, s.r.o., Plzeňská 385, Toužim, 36401

(210) **O-569883**  
(220) 18.02.2021  
(320) 18.02.2021  
(511) 16, 25, 28, 30, 32, 35, 38, 39, 43  
(540)



(510) (16) tiskoviny, fotografie, psací a kancelářské potřeby (kromě nábytku), učební a vyučovací pomůcky, plastové fólie a sáčky na balení, papír, papírové podtácky, informační produkty na papírových nosičích, jídelní lístky, letáky, plakáty, data a databáze na papírových nosičích, tištěné manuály, reklamní, propagační a užitkové výrobky z papíru, pohlednice, dopisní papíry, obálky, přání, hudební přání, kalendáře, samolepky, obtisky, vystřihovánky, kartičky, balicí papír, sešity, skicáky, akvarely, architektonické makety, grafické reprodukce, umělecké litografie, pečeti, papírové obaly všeho druhu včetně obalů na nápoje a podnosy na pokrmy pro rychlé občerstvení a jiné výrobky z papíru, a to utěrky, ubrusy, ubrousky, ručníky a podobně; (25) oděvy, obuv a pokrývky hlavy, části oblečení, obuvi a pokrývek hlavy; (28) hračky, hry a drobné hračkářské zboží, tělocvičné a sportovní potřeby, stavebnice, videohry, sportovní potřeby a sportovní výstroj náležející do této třídy, zařízení lunaparků a dětských hřišť, ozdoby na slavnostní příležitosti a umělé vánoční stromky, panenky, předměty pro zábavu, plyšové hračky, plastické hračky, figurky, míče, deskové hry, soupravy pro kouzelníky, soupravy pro mladé vědce; (30) káva, čaj, kakao a kávové náhražky, rýže, těstoviny a nudle, mouka a obilné výrobky, tapioka a ságo, chléb, pekařské a cukrářské výrobky, čokoláda, smetanové a ostatní zmrzliny, cukr, přírodní sladidla, sladké polevy a náplně, včelí produkty, droždí, prášky do pečiva, sůl, koření, pepř, konzervované bylinky, ocet, omáčky a jiné chuťové přísady, konzumní led, pizzy a pizzové výrobky, přípravky na výrobu pizzy, ozdoby, omáčky, koření a ochucovadla, těsto a mouka na výrobu pizzy, těsto na výrobu těstovin a pokrmy na bázi tohoto těsta, dezerty a pudinky; (32) pivo, nealkoholické nápoje, minerální a sycené vody, ovocné nápoje a džusy, sirupy a jiné nealkoholické přípravky na výrobu nápojů, energetické nápoje; (35) pomoc při podnikání, řízení podniku a obchodní správa, podnikatelské konzultační a poradenské služby, řízení lidských zdrojů a nábor zaměstnanců, služby týkající se administrativní podpory a zpracování údajů, reklamní a marketingové služby, předvádění a vystavování zboží, maloobchodní a velkoobchodní služby s výrobky výše uvedenými ve třídách 16, 25, 28, 30, 32, nákup zboží a služeb pro třetí osoby, obchodní management a administrativa, obchodní zprostředkovatelské služby, online poskytování obchodního prostoru pro nákupních a prodejů zboží, zprostředkovatelské služby, zprostředkování v oblasti provozování sítě obchodů, obchodních středisek, marketů, supermarketů a maloobchodního prodeje z pojiždných prodejen s výrobky výše uvedenými ve třídách 16, 35, 28, 30, 32, řízení obchodní činnosti sítě obchodů, poskytování pomoci při provozu obchodu, zprostředkování obchodních kontaktů, provádění obchodních operací, informační a poradenská činnost v oblasti obchodu, pomoc při řízení obchodní činnosti, manažerské služby při zřizování a provozu restaurací, propagační a inzertní služby včetně inzerce a reklamy poskytované v počítačových, telekomunikačních a obdobných sítích, reklama v rozhlasovém a televizním vysílání, outdoorová reklama, průzkum trhu a cílený marketing, zasílání reklamních materiálů, administrativní zpracování objednávek; (38) zajišťování objednávek jídla, potravin, nápojů, prostřednictvím on-line počítačové sítě; (39) dopravní služby, dopravní informace, poradenství a rezervační služby, organizování cest, balení a skladování zboží, služby v oblasti pronájmu týkající se dopravy a skladování, parkování a úschova vozidel, distribuce a doručování zboží, zejména potravinářských produktů, hotových jídel, nápojů, produktů pro rychlé občerstvení apod., služby donášení a rozvozu jídel a nápojů do domu, služby donášení a rozvozu pizzy, organizování zásilkových služeb v rámci této třídy; (43) stravovací služby, přechodné ubytování, služby stravování, gastronomické restaurační služby, provozování restaurací, barů, kaváren,



vináren, cukráren, bufetů a kiosků s občerstvením, služby samoobslužných restaurací, středisek rychlého občerstvení, provozování pizzerie, pořádání gastronomických akcí, provozování hotelů, penzionů, pizzerie.

- (591) Barevná  
(730) **GiveMeFive s.r.o.**, Záměstní 1155/27, Ostrava, Slezská Ostrava, 71000, CZ  
(740) PatentCentrum Sedlák & Partners s.r.o., Okružní 2824, České Budějovice, České Budějovice 3, 37001

(210) **O-569975**

- (220) 22.02.2021  
(320) 22.02.2021  
(511) 3  
(540)

### opio.life

- (510) (3) kosmetika, přírodní kosmetika, organická kosmetika, zvláčňující přípravky [kosmetika], kosmetika v podobě olejů, kosmetika obsahující kyselinu hyaluronovou, kosmetika na prodej v sadách, kosmetické přípravky, parfumerie, přípravky pro osobní hygienu, pleťová kosmetika, zkrášlující kosmetika, kosmetika v podobě krémů, hydratační přípravky (kosmetika), přípravky pro péči o pleť, oči a nehty.  
(730) **Lacina Závěš, U Nemocnice 86, Dačice, Dačice II, 38001, CZ**

(210) **O-570011**

- (220) 23.02.2021  
(320) 23.02.2021  
(511) 30, 32, 43  
(540)



**MOMENTA**  
CAFÉ

- (510) (30) káva, čaj, kakao a náhražky kávy, mouka a přípravky vyrobené z obilnin, chléb, pečivo a cukrovinky, čokoláda, zmrzlina, sorbety; (32) nealkoholické nápoje, ovocné nápoje a ovocné šťávy, sirupy a jiné nealkoholické přípravky pro přípravu nápojů; (43) služby zajišťující stravování a nápoje, dočasné ubytování.

(730) **Café Kmenta s.r.o.**, Úvoz 497/52, Brno, Staré Brno, 60200, CZ

(210) **O-570012**

- (220) 23.02.2021  
(320) 23.02.2021  
(511) 30, 32, 43  
(540)



**MOMENTA**  
SUŠENKÁRNA

- (510) (30) káva, čaj, kakao a náhražky kávy, mouka a přípravky vyrobené z obilnin, chléb, pečivo a cukrovinky, čokoláda, zmrzlina, sorbety; (32)

nealkoholické nápoje, ovocné nápoje a ovocné šťávy, sirupy a jiné nealkoholické přípravky pro přípravu nápojů; (43) služby zajišťující stravování a nápoje, dočasné ubytování.

- (591) Barevná  
(730) **Sušenkárna Momenta s.r.o.**, Úvoz 497/52, Brno, 60200, CZ

(210) **O-570013**

- (220) 23.02.2021  
(320) 23.02.2021  
(511) 30, 32, 43  
(540)

### CAFÉ MOMENTA

- (510) (30) káva, čaj, kakao a náhražky kávy, mouka a přípravky vyrobené z obilnin, chléb, pečivo a cukrovinky, čokoláda, zmrzlina, sorbety; (32) nealkoholické nápoje, ovocné nápoje a ovocné šťávy, sirupy a jiné nealkoholické přípravky pro přípravu nápojů; (43) služby zajišťující stravování a nápoje, dočasné ubytování.

(730) **Café Kmenta s.r.o.**, Úvoz 497/52, Brno, Staré Brno, 60200, CZ

(210) **O-570014**

- (220) 23.02.2021  
(320) 23.02.2021  
(511) 30, 32, 43  
(540)

### MOMENTA

- (510) (30) káva, čaj, kakao a náhražky kávy, mouka a přípravky vyrobené z obilnin, chléb, pečivo a cukrovinky, čokoláda, zmrzlina, sorbety; (32) nealkoholické nápoje, ovocné nápoje a ovocné šťávy, sirupy a jiné nealkoholické přípravky pro přípravu nápojů; (43) služby zajišťující stravování a nápoje, dočasné ubytování.

(730) **Café Kmenta s.r.o.**, Úvoz 497/52, Brno, Staré Brno, 60200, CZ

(210) **O-570068**

- (220) 24.02.2021  
(320) 24.02.2021  
(511) 25, 28, 35  
(540)

### weefly

- (510) (25) oděvy, obuv; (28) sportovní potřeby a vybavení; (35) reklamní, marketingové a propagační služby, obchodní služby a informace pro spotřebitele, maloobchodní prodej oděvů, maloobchodní prodej oblečení, maloobchodní prodej sportovního vybavení, maloobchodní prodej sportovních předmětů, maloobchodní služby v oblasti sportovních potřeb, on-line maloobchodní služby zaměřené na oděvy.

(730) **Kosíková Viola, Vyhlídkova 765/15, Praha 9, Čakovice, 19600, CZ**

(210) **O-570097**

- (220) 02.04.2021  
(320) 02.04.2021  
(511) 7, 9, 18, 20, 21, 31  
(540)



**SILVIGER**

- (510) (7) dávkovací stroje, generátory na výrobu elektřiny, manipulační zařízení, průmysloví roboti, stroje a obráběcí stroje na zpracování materiálů a pro výrobu, stroje a obráběcí stroje používané v nouzových a záchranných situacích, stroje na zametání a vysávání, na čištění, mytí a praní, zařízení a stroje pro zemědělství, pro zemní práce, pro stavebnictví, pro těžbu ropy a plynu, důlní zařízení, čerpadla, kompresory a fukary, generátory elektřiny, vyprošťovací nůžky (elektrické záchranné kleště), kola a pásy pro stroje, adaptéry na obráběcí stroje, adaptéry na potrubí (součásti strojů), adaptéry na soustružnické nože (součásti strojů), aktuátory na mechanismy, aktuátory na tlumiče, aktuátory na ventily, aktuátory obsahující převodové

mechanismy na potrubní ventily, alternátory do pozemních vozidel, antivibrační nosiče na stroje, armatury pro parní kotle, automatické převodovky (jiné než pro pozemní vozidla), automobilová přírodní potrubí, automobilové olejové vany, benzinové motory, s výjimkou motorů pro pozemní vozidla, bezpečnostní spřáhla (jiná než pro pozemní vozidla), bezpečnostní spřáhla na stroje, bezpečnostní zařízení proti zpětnému chodu nářadí, bloky automobilových motorů, bloky válců (části strojů), brzdová obložení pro stroje, brzdová obložení, jiná než pro vozidla, brzdové botky (dvouzdržové brzdy) (části strojů nikoli na pozemní vozidla), brzdové destičky, jiné než pro vozidla, brzdové čelisti, jiné než pro vozidla, brzdové komponenty pro stroje, brzdové motory, brzdové obložení (části strojů), brzdové prstence pro horizontální lici stroje, brzdové segmenty, jiné než pro vozidla, brzdy pro průmyslové stroje, brzdy pro stroje, bubnové filtry, bubny (části strojů), cartridge na kuličková vřetena, chladiče pro motory, chladiče pro vozidla, chrániče proti postříkání (části strojů), chrániče záklopek bránících rozstříkávání na stroje, chrániče řetězů (části strojů), cívkové adaptéry (části průmyslových strojů), cívky (součástky vnitřního spalovacího motoru), čerpadla (součásti strojů nebo motorů), čerpadla pro pohony pozemních vozidel, čističe vzduchu (vzduchové filtry) do motorů, člunky (části strojů), článkové řetězy používané do pohonů (jiné než pro pozemní vozidla), části ozubených soukolí, jiné než pro pozemní vozidla, části strojových brzd vyrobené z materiálů, které mají třecí vlastnosti, části zařízení na vstřikování paliva pro motory pozemních a vodních dopravních prostředků, deflektory (součásti strojů, motorů nebo pohonů), desky na dopravu jednotlivých plátů (části strojů), diesellové motory pro letecké dopravní prostředky, diesellové motory pro plavidla, diesellové motory pro stroje, digitální elektrohydraulické dávkovací ventily, disková síta (části strojů), drapáky (části strojů), drátěné kartáče (části strojů), drátěné kartáče pro stroje, drážkované klínové spoje (části převodů letadel), držáky matic k použití se stroji, držáky motorů, jiných než pro pozemní vozidla, držáky nástrojů (části strojů), držáky nářadí pro kovobráběcí stroje (části strojů), držáky strojů jako stojany (upravené pro daný stroj), dávkovací ventily (části strojů), dávkovací ventily jako části strojů, elektrická zapalovací zařízení (jiná než pro zapalování na dálku), elektrická zapalovací zařízení pro spalovací motory, elektrické alternátory do plavidel, elektrické alternátory do strojů, elektrické alternátory pro pozemní vozidla, čtverhranné hřídele (části převodů vodních dopravních prostředků), čtverhranné hřídele s podélným drážkovaním (části strojů), elektricky poháněné ventily, elektrické brusné kotouče, elektrické brzdy pro stroje, elektrické hnací mechanismy pro stroje, elektrické hnací motory pro stroje, elektrické kartáče jako části strojů, elektrické motory a jejich součásti, nikoliv pro pozemní vozidla, elektrické motory na střídavý proud, elektrické motory používané s dveřmi, elektrické motory pro chladničky, elektrické motory, jiné než pro pozemní vozidla, elektrické motory, kromě motorů do pozemních vozidel, elektrické pohonné mechanismy pro plavidla, elektrické pohony obráběcích strojů, elektrické pohony pro stroje, elektrické pohony pro výťahy, elektrické rotační konvertory, elektrické zapalovací cívky, elektrické zdroje (generátory), elektrický ventil do karburátorů (části vozidel), elektromotory do strojů s digitálními ovladačem servomechanismů, elektromotory pro instalace systémů vytápění, elektronická zapalování do vozidel, elektronické ovladače do motorů, elektronické regulátory do servomotorů, elektronické startéry do motorů, evolvntní drážkové hřídele (části strojů), exhaustory jako sací ventilátory, expanzní komory pro výfuky, expanzní nádoby (části strojů), expanzní nádrže (části chladičů vozidel), filtry (součásti strojů a motorů), filtry jako části strojů, filtry na horké plyny do spalovacích motorů, filtry na plyny (stroje), filtry na čišťení chladicího vzduchu pro motory, filtry pro spalovací motory, flexibilní spojky (části strojů), frakční elektrické motory, generátory energie pro vozidla, grejdry (stroje nebo součásti strojů), gumová razítka (části strojů), hlavice na příčné soustružení, hlavice řadicích pák (s výjimkou těchto pro pozemní vozidla), hlavy válců motorů, hlavy válců vyrobené ze slitin lehkých kovů (části strojů), hnací hřídele, hnací mechanismy, hnací mechanismy pro obráběcí stroje, hnací motory, jiné než pro pozemní vozidla, hnací tyče pro motory, hnací zařízení pro stroje, hnací ústrojí leteckých dopravních prostředků, hnací řemenice, hnací řemenice pro převodové pásy do průmyslových strojů, hnací řemenice pro převodové pásy do zemědělských strojů, hnací řemeny pro letadla, hnací řemeny pro námořní plavidla, hnací řemeny pro plavidla, hnací řemeny pro průmyslové použití, hnací řemeny pro průmyslové stroje, hnací řemeny pro převod pohybu na pozemní vozidla, hnací řemeny pro stroje, hnací řemeny pro stroje, motory a hnací stroje k průmyslovému použití, hnací řemeny pro zemědělské stroje, hnací řemeny, jiné než pro pozemní vozidla, hnací řetězy do strojů, hnací řetězy pro pohon letadel, hnací řetězy, jiné než pro pozemní vozidla, hoblovací nástroje (části strojů), hřídele na kuličková pouzdra, hřídele turbíny (části strojů), hřídelové spojky (pro pozemní vozidla), hřídelové spojky jako součást strojů, hřídelové spojky čelistového typu

(jiné než pro pozemní vozidla), hroty na pracovní nástroje (části strojů), hroty nástrojů pro stroje, hroty ze slinutého karbidu (vybavení na stroje), hroty ze slinutého karbidu na nářadí, hydraulicky ovládané ventily se škrťací klapkou, hydraulicky ovládané vypínače, hydraulická ovládací zařízení do motorů, hydraulická ovládací zařízení pro stroje, hydraulická ovládací zařízení jako části strojů, hydraulické akumulátory, hydraulické akumulátory jako části strojů, hydraulické kleště (části stavebních strojů), hydraulické motory, hydraulické motory pro bagry, hydraulické měniče točivého momentu (části strojů ne pro pozemní vozidla), hydraulické násobiče jako části strojů, hydraulické ovladače, hydraulické převody (jiné než pro pozemní vozidla), hydraulické regulátory ventilů, hydraulické turbíny, hydraulické ventily, hydraulické ventily (části strojů), hydrodynamické měniče, jiné než pro pozemní vozidla, hydrodynamické spojky jako části strojů, hřídelové spojky (stroje), hydropneumatické akumulátory, hydrostatické pohony, inertní plynové generátory (stroje), jednorázová ostří do strojů, jednosměrné spojky pro stroje, jednotky hřídelových převodovek (jiné než pro pozemní vozidla), joysticky jako součásti strojů, ne pro herní automaty, jádra upínacích hlav (části strojů), jádrovací korunky (obráběcí stroje), kabelové válce (součásti strojů), kapoty (součásti strojů), karburátory, karburátory (části vozidel), karburátory pro spalovací motory, kartáče (součásti strojů), kartáče jako části pro motory, generátory a dynamo, katalytické konvertorové jednotky na výfuky vozidel, katalytické konvertory, katalytické konvertory do motorů a strojů, katalytické konvertory jako součást výfuků vozidel, katalytické konvertory pro výfukové plyny spalovacích motorů, keramické hmoty jako části motorů, keramické špičky (vybavení na stroje), kerosinové motory s výjimkou motorů pro pozemní vozidla, klece pro kuličková ložiska, klece valivých ložisek, kleštiny (části mechanického nářadí), kleštiny jako části strojů, kliková skříně na motory pozemních vozidel, klikové hřídele, klikové skříně do motorů, klikové skříně pro stroje a motory, klikové skříně strojů, kliky (části vodních dopravních prostředků), kliky (části strojů), kloubové převody pro letadla, kloubové převody pro stroje, kloubové převody pro vodní plavidla, kluznice ke třídění (části průmyslových třídících strojů), kluzná axiální ložiska, kluzná ložiska, kluzná ložiska pro stroje, kluzná radiální ložiska, klíče k zajištění vrtáků (stroje), klíče na uvolňování obráběcích hrotů, kohoutky (součásti strojů), kohouty (ventily) kovové části strojů, kohouty (části strojů a motorů), kola rozvodových řemenů, kola rozvodových řemenů (části motorů), kompresory na přepínání spalovacích motorů, koncovyky tyčí s ložiskem, kondenzátory (zážehová zařízení motorů s vnitřním spalováním), kondenzátory páry (části strojů), kontakty (zapalovací části pro spalovací motory), kotle parních strojů, kotouče na axiální ložiska spojky, s výjimkou těch pro pozemní vozidla, kotoučové brzdy do strojů, kotoučové brzdy jako části strojů, kouřovody pro parní kotle, kovová těsnění motorů vozidel, kovové cívky (části strojů), kovové hadice k použití v hydraulických systémech ve strojích, kovové hadice na přenos hydraulické energie ve strojích, kovové klapkové ventily jako části strojů, kovové napojovací potrubní (části strojů), kovové odbočky trubek (části motorů), kovové pojistné ventily (části strojů), kovové spojky na hydraulické přístroje, kovové spojky na trubky (části motorů), kovové spojky na trubky (části strojů), kovové spojky potrubí (části strojů), kovové uzavírací ventily (části strojů), kovové řemenice jako součásti strojů, kozy na řezání dřeva jako části strojů, kroužky pro kuličková ložiska, kryty filtrů jako části motorů, kryty filtrů jako části strojů, kryty na průmyslové stroje, kryty převodových skříní (s výjimkou těchto pro pozemní vozidla), kryty válců (části strojů), kryty, skříně (části strojů), kuličková ložiska, kuličková ložiska do in-line bruslí, kuličková ložiska do kolečkových bruslí, kuličková ložiska do motorů, kuličková ložiska do skateboardů, kuličková pouzdra, kuličkové šroubové převody (kuličková vřetena), kulové klouby odpružení (části strojů), kulové ventily jako součásti strojů, kuželové brzdy jako části strojů, laminované listové pružiny jako části strojů, lapače a sběrače bláta (stroje), lapače jisker jako části strojů, lapače nečistot (části strojů), lapače prachu (části strojů), letecké motory, lineární aktuátory, lineární aktuátory (mechanické), lineární kuličková ložiska pouzdrového typu k použití při lineárním pohybu, lineární motory, lineární motory, jiné než pro pozemní vozidla, litinové díly na potrubí (části strojů), lodní motory, lopatky pro letadlové turbíny, lopatky turbín jako části motorů plynových turbín, lopatky turbín zušlechťené slitinami, lopatky turbíny na výrobu elektrické energie, lopatky turbíny, jiné než pro motory pozemních vozidel, ložiska (součásti strojů), ložiska a vodící pouzdra (části strojů), ložiska do hřídelů, ložiska do strojů, ložiska hřídele (části strojů), ložiska hřídele na vakuová čerpadla, ložiska motoru, ložiska pro převodové hřídele, ložisková pouzdra, ložisková pouzdra (součásti strojů), ložisková tělesa pro stroje, ložiskové jednotky pro kola, ložiskové klece jako součásti strojů, ložiskové kroužky do obráběcích strojů, ložiskové čepy (součásti strojů), ložiskové kroužky do strojů, ložiskové skříně (části strojů), ložiskové vložky, ložiskové vložky (části strojů), magnetická polohovadla (části strojů), magnetické brzdy na

stroje, magnetické držáky na obráběcí nástroje, magnetické svěráky (části strojů), mazací kroužky (součásti strojů), maznice (části strojů), mechanická těsnění (části strojů), mechanické převodovky (jiné než pro pozemní vozidla), mechanické části motorů do pozemních vozidel, mechanismy diferenciálního soukolí pro letecké dopravní prostředky, mechanismy diferenciálního soukolí pro námořní plavidla, mechanismy diferenciálního soukolí pro stroje, mechanismy na uzavírání ventilů, mechanismy pro regulaci převodů, mechanismy výtahu, membránové filtry k použití jako části strojů, modulární spojky na obráběcí stroje, měchy (části strojů), měděné trubky (části strojů), měniče kroutícího momentu pro stroje, měniče rychlosti, montovaná ložiska (části strojů), motorizované ventilátory do strojů, motorová palivová čerpadla, motorové pláště (části vozidel), motorové pohonné jednotky (jiné než pro pozemní vozidla), motorové pohonné mechanismy (jiné než pro pozemní vozidla), motorové skříně, motorové vačkové hřídele, motorově poháněné rumpály, motory do modelů letadel, motory do modelů lodí, motory k leteckým účelům, motory na frézování a broušení, motory na navijáky, motory na odstranění bahna, motory na stejnosměrný proud, motory na stlačený vzduch, motory na střídavý proud, motory na střídavý proud do tryskových motorů, motory na střídavý proud do vzdušných dopravních prostředků, motory na univerzální šroubováky na matice, motory na výrobu elektřiny, motory pro kompresory, motory pro čluny, motory, jiné než pro pozemní vozidla, motory pro létající stroje, motory pro modely v měřítku, motory pro modely vozidel, motory pro námořní lodě a čluny, motory pro vznášedla, motory s planetovou převodovkou, motory s plynovou turbínou, motory s plynovou turbínou pro letecké dopravní prostředky, motory s plynovou turbínou pro námořní plavidla, motory s proměnlivým tlakem páry, motory s vnitřním spalováním na výrobu energie, nikoli pro pozemní vozidla, motory výtahů, motory šicích strojů, motýlkové klapky jako součásti strojů, naftové motory, nikoli pro pozemní vozidla, napínací hlavy jako části strojů, napínací prvky jako části strojů, napínací zařízení pro neustálý přenos hnací síly (jiné než pro pozemní vozidla), napínací zařízení pro neustálý přenos hnací síly (části strojů), napínače rozvodových řemenů pro motory pozemních vozidel, napínače rozvodových řemenů pro pozemní vozidla, napínák řemenů, náboje kol jako části strojů, námořní pohonné jednotky, náporové motory (jiné než pro pozemní vozidla), navijací bubny (části strojů), nekovová těsnění do pohonů vozidel, nekovové hadice k použití v hydraulických systémech ve strojích, nekovové hadice na přenos hydraulické energie ve strojích, nekovové zpětné ventily (části strojů), nosiče obrobků (části strojů), nosné hřídele pro stroje, nože (součásti strojů), nožní startéry pro motocykly, nástavce drážkových hřídelí (části hnacího ústrojí plavidel), nástroje na vstříkávání benzínu, nástroje se slinutého karbidu (stroj), nástrčkové klíče (části strojů), nářadí na nastavení upevňovacích strojů (části strojů), ochranné kryty strojů (soustruhů), odkalovací kohouty (ventily) jako části strojů, odkalovací ventily jako části strojů, odpadní plynovody (části strojů), odpojovací mechanismy jako části strojů, odpružené plechové vodící pláty (části strojů), odpružené vodící lišty (části strojů), odvaděče kondenzátu, odvodušňovače napájecí vody, ohříváče vody (části strojů), ojnice do motorů pozemních vozidel, ojnice (vnitřní součástky spalovacího motoru), ojnice do strojů, olejová čerpadla do motorů a hnacích strojů, olejová čerpadla do pohonů pozemních vozidel, olejové chladiče (části motorů vozidel), olejové chladiče do motorů, olejové filtry (části strojů), olejové filtry do motorů a hnacích strojů, olejové nádrže (části motorů vozidel), olejové vany jako části převodových skříní vozidel (jiné než pro pozemní vozidla), omezovače rychlosti (části strojů), omezovače rychlosti do strojů, porovnávače na čepele (obráběcí stroje), otáčivá zařízení, otěrové desky pro stroje, ovladače průmyslových procesů (hydraulické), ovladače průmyslových procesů (pneumatické), ovládací kabely pro stroje a motory, ovládací mechanismy pro robotické stroje, ovládací mechanismy pro stroje a motory, ozubená kola na převody vodních dopravních prostředků, ozubená kola startérů, ozubené převody pro letecké dopravní prostředky, ozubené převody pro stroje, ozubené převody, jiné než pro pozemní vozidla, ozubené převody (s výjimkou těchto pro pozemní vozidla), ozubené spojky do strojů, palivová čerpadla, palivová čerpadla pro motorová vozidla, palivové filtry, palivové filtry pro motory vozidel, palivové systémy pro spalovací motory, palivové ventily, parní kotle (části strojů), parní kotle na výrobu páry (části strojů), parní kotle pro generování energie, s výjimkou pro pozemní vozidla, parní lodní motory (ne pro pozemní vozidla), parní motory, parní motory (jiné než pro pozemní vozidla), parní turbíny (jiné než pro pozemní vozidla), pastorky (s výjimkou pastorků pro pozemní vozidla), permanentní sklíčidla (části strojů), páky spojky (jiné než pro pozemní vozidla), pásové brzdy (strojní prvky nikoli pro pozemní vozidla), pístnice, pístní kroužky, pístní kroužky (části motorů s vnitřním spalováním), pístní čepy, písty (části motorů s vnitřním spalováním), pěchovací válce (části strojů), planetové převodovky, jiné než pro pozemní vozidla, plastové trubky (přízpusobené jako části strojů),

plastové vratné ventily (části strojů), plunžrové písty (součásti strojů), plunžrové ventily pro nádrže, plynové motory, plynové turbíny, plynové turbíny pro jiná než pozemní vozidla, pneumaticky ovládané ventily, pneumatická ovládací zařízení, pneumatická ovládací zařízení do motorů, pneumatická ovládací zařízení pro stroje, pneumatická ovládací zařízení pro stroje a motory, pneumatické ovladače na regulaci ventilů, pneumatické ovladače ventilů, pneumatické vstříkovače paliva pro motory, podavače (části strojů), podavače pro stroje, písty (součásti strojů nebo motorů), písty do motorů, písty do válců, písty pro motory pozemních vozidel, písty pro motory s vnitřním spalováním, písty pro motory vozidel, písty pro stroje, podložky na tlumení nárazů (části strojů), podstavce pro stroje, podávací jednotky pro stroje na redukci velikosti, podélné řezačky k průmyslovému použití, pohlcovače zvuku (tlumiče) jako součásti výfukových systémů vozidel, pohlcovače zvuku (tlumiče) jako části výfukových systémů vozidel, pohlcovače zvuku jako části strojů, pohonné jednotky, jiné než pro pozemní vozidla, pohonné mechanismy na manipulaci s klapkami letadel, pohonné mechanismy na ovládání slotů (plošek na náběžné hraně), pohonné mechanismy na ovládání směrových kormidel, pohony na indexování, pohony pro aerostaty, pohony pro dopravníky, pohony pro dveře výtahových kabin, pohony pro námořní plavidla, pohony pro převod rotačního pohybu na lineární pohyb (jiné než pro pozemní vozidla), pohony pro větrací klapky, pohony výtahů, pojistné ventily (části strojů), polohovače obrobků (stroje), polohovače obrobků (části strojů), pomocné lodní šrouby (zařízení pro lodní pohon), pomocné motory pro stroje, ponorné elektrické motory (jiné než pro pozemní vozidla), posuvné drážkované hřídele (části strojů), posuvné drážkové hřídele (části hnacího ústrojí plavidel), posuvné stoly na obrobky (stroje), posuvné stoly na obrobky (části strojů), pouzdra na kulová ložiska, pouzdra pružin (části strojů), pouzdra válců, pracovní svorky pro obráběcí stroje, předizolované spojené kovové trubky (namontované části strojů), předizolované spojené nekovové trubky (části strojů), přehříváče, přepravníkové válce, převodová ústrojí (jiná než pro pozemní vozidla), převodová ústrojí a převodovky strojů, nikoli pro pozemní vozidla, převodová ústrojí pro letadla, převodová ústrojí pro stroje, převodové elektrické motory do leteckých dopravních prostředků, převodové elektrické motory do plavidel, převodové hřídele pro plavidla, převodové hřídele pro stroje, převodové hřídele pro vzdušné dopravní prostředky, převodové hřídele, jiné než pro pozemní vozidla, převodové jednotky do strojů, převodové mechanismy (jiné než pro pozemní vozidla), převodové části (jiné než pro pozemní vozidla), převodovky jako části strojů, převodovky pro přenos energie (s výjimkou těchto pro pozemní vozidla), převodovky pro stroje, převodovky pro vodní dopravní prostředky, převodovky pro vzdušné dopravní prostředky, převodovky, jiné než pro pozemní vozidla, převodové mechanismy pro stroje, převodové motory, nikoli pro pozemní vozidla, převodové skříně jako části strojů, převodové skříně pro hydraulické převody (s výjimkou těchto pro pozemní vozidla), převodové skříně, jiné než pro pozemní vozidla, převodové spoje pro letadla, převodové spoje pro námořní plavidla, převodové spoje pro plavidla, převodové spoje pro stroje, převodové řetězcy, převodové řetězcy, jiné než pro pozemní vozidla, převody elektromotorů, s výjimkou elektromotorů pro pozemní vozidla, převody na změnu rychlosti (jiné než pro pozemní vozidla), převody pro plavidla, připojitelné koncovky na elektrické nářadí, přídavné spalovací stroje do vodních dopravních prostředků, přídavné spalovací stroje do vzdušných dopravních prostředků, přírby vřetenových adaptérů na obráběcí stroje, přístroje na regulaci tlaku jako části strojů, progresivní startéry pro asynchronní motory, propulzní mechanismy, jiné než pro pozemní vozidla, prosévací válce (části strojů), protiblokovací brzdová zařízení pro stroje (abs), proudové motory, prstencové kryty (části strojů), pružinové motory, pružiny (součásti strojů), pružiny jako součást antivibračních montážních částí strojů, průvlečky pro zaklínování válečkových ložisek, přístroje na využití odpadního tepla (části strojů), přístupové plošiny (mechanické), přírodní potrubí do motorů, přírady ke karburátoru, přírady pro karburátory, přívěsné lodní motory, přívěsné motory pro lodě, radiátory k použití ve strojích, raketové motory k pohánění letadel, raketové motory k pohánění řízených střel, raketové motory s výjimkou motorů pro pozemní vozidla, raketové trysky, raketově poháněné motory pro lodě, raketově poháněné motory pro zbraně, řadičí páky, nikoli pro pozemní vozidla, redukční jednotky šnekového převodu, redukční převody (části strojů), redukční převody, jiné než pro pozemní vozidla, redukční ventily (části strojů), regulační klapky, regulátory, regulátory (součásti strojů), regulátory na motory, regulátory na stroje, regulátory napájecí vody, regulátory poměru palivo/vzduch (části hnacích strojů nebo motorů), regulátory rychlosti (mechanické) pro stroje, hnací stroje a motory, regulátory rychlosti pro stroje a motory, regulátory směsi paliva a vzduchu jako součásti spalovacích motorů, regulátory tlaku (ventily) jako části strojů, regulátory tlaku (součásti strojů), regulátory tlaku pro mazací zařízení, rejdové čepy na vodu (hydraulické spojky), řemenice,

řemenice (části motorů), řemenice dynama do vozidel, řemenice jako součásti strojů, řemenový pohon (převod), řemeny pro dynama, řemeny pro motory, rohové ventily jako součásti strojů, rotační botky (části strojů), rotační centra (části strojů), rotační hroty nástrojů (části strojů), rotační hydraulické motory (jiné než pro pozemní vozidla), rotační kartáče do strojů, rotační pohony, rotační stoly na obráběcí stroje, rotory, rotory na turbodmychadla, rotory rozdělovače (vnitřní části spalovacího motoru), rourové spony jako části převodových zařízení, rozdvójky výfuků, rozdělovače (části motorů), rozdělovače (části strojů), rozdělovače do motorů vozidel, rozdělovače pro rozvody jako části strojů, hnacích strojů nebo motorů, rozdělovače zapalování pro spalovací motory, řemeny pro stroje, řemeny pro ventilátory motorů, řemeny ventilátorů do motorů pozemních vozidel, řetězy jako součásti rozvodových motorových dílů, řídicí tyče na stroje, řídicí ventily na stlačený vzduch, řízené pohony pro stroje, rozprašovací ventily (části strojů), rozvodová ozubená kola, rozvodové řemeny do motorů, rozvodové řemeny do motorů vozidel, rozvodové řemeny do strojů, rozvodové řemeny pro průmyslové motory, rozvodové řetězy, rukojeti jako části mechanicky poháněného nářadí, rukojeti jako části obráběcích strojů, rychloběžné jednotky, jiné než pro pozemní vozidla, sací potrubí (části vozidel), sací potrubí pro spalovací motory, sací turbíny (jiné než pro pozemní vozidla), samomazná ložiska, samomazná ložiska k použití v leteckých motorech, samoregulační palivová čerpadla, samostředící sklíčidla (části strojů), saně (suporty) (části strojů), sběrné trubky jako části výfukových systémů vozidel, servo řízené ventily, servomechanismy, servomotory, servomotory (jiné než pro pozemní vozidla), servomotory na střídavý proud, servomotory pro šicí stroje, servomotory s pohyblivou cívkou, servomotory se zabudovanými kódovací servoventily, sestavy generátorů používané s motory, sestavy motorů s čerpadlem, sklíčidla (části strojů), součásti strojních spojek, nikoli pro pozemní vozidla, součásti strojových převodovek, nikoli pro pozemní vozidla, spalovací motory (jiné než pro pozemní vozidla), spalovací motory do letadel, spalovací motory do průmyslových strojů, spalovací motory do strojů, spalovací motory na loď, spalovací motory na výrobu energie, spalovací motory pro plavidla, spirálové vrtáky k použití s elektrickým nářadím, spoje (součásti motorů), spoje na přenos hnací síly (jiné než pro pozemní vozidla), spojové válce (jiné než pro pozemní vozidla), spojky, jiné než pro pozemní vozidla, spínací ventily na stlačený vzduch, šikmозubé převody pro průmyslové účely, škrťací ventily nekovové (části strojů), šnekové převody strojů, šoupátkové ventily (části strojů), spojky na pneumatické přístroje, spojky na stroje, spojky na zemědělské nástroje a nářadí, spojky obráběcích strojů, spojky proti přetížení (části strojů), spojovací mechanismy (součásti strojů), spojovací na přístroje, spojovací tyče do strojů a motorů, spojovací zařízení (části strojů), spojovací zařízení, ne pro pozemní vozidla, spořiče paliva pro motory, startovací alternátory, startovací spojky pro stroje, startovací spojky pro vodní dopravní prostředky, startovací spojky pro vzdušné dopravní prostředky, startovací táhla pro motory, s výjimkou motorů pro vozidla, startéry motorů, startéry pro asynchronní elektrické klecové motory, startéry pro stacionární motory, statory (části strojů), stojany pro hydraulické zvedáky, stolové kotoučové pily (části strojů), stoly pro stroje, šroubovitá nebo valivá soukolí jako části strojů, šrouby na snížení tlaku jako části strojů, stroje a motory pro modely vozidel, leteckých dopravních prostředků a lodí, stroje na idexní impuls, strojní hydraulické okruhy, strojní spojky (jiné než trubky), strojní spojky a převodovky (nikoliv pro pozemní vozidla), strojní spojky a části převodů (jiné než pro pozemní vozidla a jejich části), strojní spojky a části převodů (jiné než pro pozemní vozidla), strojní ventily (kohouty), svorkové konektory na potrubí (části strojů), svěrky na dřevo (části strojů), systémy na zpracování výfukových plynů pro dieselové motory, systémy vstřikování paliva pro motory, tepelná čerpadla (části strojů), tepelné výměníky (části strojů), tepelně izolované kovové části potrubí (části strojů), termostatické regulační ventily pro stroje, tlakové potrubí z kovu (části strojů), tlakové transformátory, tlakové ventily (součásti strojů), tlumiče (části výfukových systémů), tlumiče jako části výfukových systémů vozidel, tlumiče, jako části strojů, těsnící spoje (části strojů), těsnění hlav válců, těsnění na motory s vnitřním spalováním, tlumičí písty (části strojů nebo motorů), tlumičí válce (části strojů), tlumiče jako části výfukových systémů, tlumiče na stroje, tlumiče výfuku (části strojů), tlumiče výfuků motorů, tlumiče výfuků pro plavidla, tlumičí pružiny jako části strojních tlumičů, tlumičí pružiny na stroje, toleranční kroužky, torzní tlumiče pro stroje, torzní tyče pro stroje, trubky (přízpusobené části strojů), trubky jako vestavěné části strojů, trubky ke kotlům (části strojů), tryskové motory, jiné než pro pozemní vozidla, tukové filtry (části strojů), turbodmychadla, turbodmychadla pro motory pozemních vozidel, turbodmychadla pro motory vozidel, turbodmychadla pro stroje, turbogenerátory, turbíny na výrobu energie, turbíny, jiné než pro pozemní vozidla, třecí hnací komponenty pro stroje, turbokompresory, turbokompresory pro motory, turbovrtulové motory (ne pro pozemní

vozidla), ucpávky (části strojů), uhlíkové kartáče (elektrotechnika), uhlíkové kartáče na elektrické stroje, uhlíkové kartáče na startéry motoru, univerzální klouby (kardanové klouby), upínací stroje, upínací zařízení jako části obráběcích strojů, upínací zařízení k použití s obráběcími stroji, upínací zařízení na elektrické nástroje, upínací zařízení na obrobky (části strojů), upínací zařízení na upnutí dílů při obrábění, upínadla pro strojní nástroje, upínáky na uchycení součástek při zpracování, upínáky na umístění součástek během zpracování, uzamykatelné ventily (části strojů), uzavírací ventily, uzavírací ventily (části strojů), uzavírací ventily z plastů (části strojů), uzávěry a víka olejových nádrží (části motorů vozidel), uzávěry chladičů na motory, vačková ozubená kola jako části rozvodů motoru, úhlové spoje (součásti strojů), vahadla (části motorů vozidel), vahadla (části motorů), vahadla (části strojů), vakuové akumulátory pro motory s vnitřním spalováním, vakuové regulační ventily (části motorů), vakuové regulační ventily (části strojů), vačkové hřídele, vačkové hřídele na letecké dopravní prostředky, vačkové hřídele na vodní dopravní prostředky, vačkové hřídele pro motory vozidel, vačkové hřídele pro stroje, vačkové klady (části strojů), vačkové kryty (části strojů), vačkové řídicí systémy ke spalovacím motorům, vačky jako součásti strojů, vačky pro motory, válce do vozidel (jiných než pozemních vozidel), válce jako části strojů, válce motorů do automobilů, válce motorů do pozemních vozidel, válce motorů do vozidel, válce pro motory, válce pro stroje, válečková ložiska, válečková ložiska (části strojů), valivá ložiska (jiné než pro pozemní vozidla), valivá ložiska pro stroje, vedení vzduchu pro tryskové motory, ventilové membrány, ventilové sestavy z kovu (části strojů), ventily (mechanické) na regulaci průtoku kapalin, ventily (součásti strojů), ventily (části čerpadel), ventily na regulaci hladiny (části strojů), ventily ovládané automaticky pneumatickým ovládním, ventily ovládané automaticky pomocí hydraulického kontrolního zařízení, ventily ovládané změnami tlaku, ventily pro regulaci teploty (části strojů), ventily recirkulace spalin (egr) do motorů a pohonů, ventily větrání klikové skříně (pcv) do motorů a pohonů, ventilátory jako části strojů, ventilátory na chlazení motorů vozidel, ventilátory pro motory, venturiho skrubry, vibrační motory, válečková ložiska do strojů, válečkové řetězy jako části strojů, vícenásobné plástové uchyty (stroje), víka rozdělovačů (vnitřní části spalovacích motorů), včetně turbíny, vlečné desky pro plavidla poháněná vrtulí, vlhčící válce jako části strojů, vložky (části strojů), vnější kroužky pro válečková ložiska, vodící vybavení (části strojů), vodící zařízení pro stroje, vodní čerpadla určená do motorů a hnacích strojů, volnoběžky, jiné než pro pozemní vozidla, volnoběžné spojky (jiné než pro pozemní vozidla), volnoběžné řemenice jako části strojů, vratné podavače (části strojů), vrtule pro stroje, vrtáky s kuželovou stopkou (části strojů), vstupní systémy pro plynové turbíny, vstřikovací čerpadla paliva, vstřikovače paliva, vstřikovače pro motory, výfukové svody pro motory, výfukové systémy pro vozidla, výfukové tlumiče, výfukové trubky automobilů, výfuky, včetně obráběcích strojů, včetně hřídele (části motorů), včetně hřídele (části strojů), vypouštěcí ventily pro metalurgické účely, vypouštěcí šrouby pro hydraulické kapaliny (části strojů), vypouštěcí šrouby pro kapalnou energii (části strojů), vypouštěcí šrouby pro plyné materiály (části strojů), vypouštěcí šrouby pro stlačený vzduch (části strojů), vyvažovací závaží pro elektricky poháněné nástroje, vzduchové filtry do automobilových motorů, vzduchové filtry do motocyklových motorů, vzduchové pružiny do strojů, vzduchové turbíny (jiné než pro pozemní vozidla), výfuky pro motory, výfuky pro pozemní vozidla, výkyvná ozubená kola, jiná než pro pozemní vozidla, výpustné kohouty, výpustné kohouty (části strojů), výstružníky na potrubí (části strojů), zachycovače tekutin (části strojů), zadní motory na loď, zapalovací cívky pro automobilové motory, zapalovací kabely pro motorová vozidla, zapalovací kabely zapalovacích svíček, zapalovací magnety, zapalovací magnety do motorů, základní desky na podporu ložisek hřídele, záklpky bránící rozstřikování na stroje, zapalovací svíčky, zapalovací svíčky (ne pro pozemní vozidla), zapalovací svíčky do motorů, zapalovací svíčky do motorů pozemních vozidel, zapalovací svíčky pro motory vozidel, zapalovací svíčky pro spalovací motory, zapalovací zařízení pro motory pozemních vozidel, zapalovací zařízení pro spalovací motory, zařízení na snížení emisí pro motory a stroje, zařízení na indexování obrobků (části strojů), zařízení na mazání (části strojů), zařízení na přenos mechanické síly (jiné než pro pozemní vozidla), zařízení na sběr kotelního kamene pro strojní kotle, zařízení na vstřikování nafty, zařízení na vstřikování paliva pro spalovací motory, zařízení poháněná raketovými motory pro letadla, zařízení poháněná raketovými motory pro loď, zařízení poháněná raketovými motory pro vodní plavidla, zařízení poháněná raketovými motory pro zbraně, zařízení poháněná raketovými motory pro řízené střely, zařízení pro přenos hnací síly, s výjimkou těch pro pozemní vozidla, zařízení pro směšování paliva pro spalovací motory, zařízení pro uzamčení ložiska na ose, zařízení přetvářející rotační pohon na lineární, zařízení zabraňující znečišťování ovzduší pro motory, zdvihací tyčky (části

motorů vozidel), zpětné klapky (součásti strojů), zpětné kovové klapky (části strojů), zpětné kovové ventily (části strojů), zpětné ventily na odpadní plyny (části strojů), zvukotěsné kryty (části strojů), zvyšovací převody pro stroje, zvyšovací převody pro stroje (jiné než pro pozemní vozidla), závitové čelisti (stroje nebo části strojů), závěsná zařízení (části strojů), závěsné zařízení pro spalovací motory (části spalovacích motorů), žhavicí svíčky do dieslových motorů; (9) bezpečnostní, zabezpečovací, ochranná a signalizační zařízení, informační technologie a audiovizuální, multimediální a fotografické přístroje, magnety, magnetizéry a demagnetizéry, měřicí, detekční, monitorovací a kontrolní zařízení, nahraný obsah (počítačové programy, data a informace), navigační, řídicí, sledovací, zaměřovací a kartografická zařízení, optické přístroje, zvětšovače a korektory, potápěčská výstroj, přístroje, nástroje a kabely pro oblast elektřiny, vědecké a laboratorní přístroje na úpravu elektrickým proudem, vědecké výzkumné a laboratorní přístroje, přístroje pro vyučování a simulátory; (18) batohy, brašny na nářadí, prázdné, břišní pásy pro psy, chrániče hlavy (masky) pro koně, chrániče na nohy pro koně, cvičební šňůry na vedení koní, dámské kabelky, deky pro koně proti hmyzu, deštníky a slunečníky, diplomatické kuřítka, doplňky postrojů, dózy na lícidla, důtky, elektronické obojky pro domácí zvířata, jelenice, ne pro účely čištění, jezdecká sedla, imitace kůže, hole, kabátky pro kočky, kabátky pro psy, kamaše pro zvířata, koňské chomouty, kostýmy pro zvířata, kožená vodítka, kusadla pro zvířata, mašle pro domácí zvířata, náhubky, oblečky pro domácí zvířata, obojky pro zvířata, obuv pro psy, opratě, pokrývky a deky na zvířata, podsedlové dečky, popruhy na nošení dětí, postroje pro zvířata, pouzdra na klíče, pouzdra na noty, pouzdra na vizitky, příkrývky pro zvířata, přepravky na zvířata (tašky), pytlíky na krmení pro zvířata, psí parky (obleky pro psy), sáčky, schránky z vulkanfibru, sedlářské výrobky, biče a postroje pro zvířata, surová kůže na žvýkání pro psy, vaky na krmivo, zavazadla, cestovní tašky, peněženky a ostatní tašky, vodítka, zlatokopecké blány, zvířecí kůže; (20) nábytek a bytové zařízení, nádoby a uzávěry a držáky pro ně, nekovové, přístřeší a pelišky pro zvířata, sochy, figurky, umělecké předměty a ozdoby a dekorativní předměty, vyrobené z materiálů jako dřevo, vosk, sádra nebo umělá hmota, zahrnuté v této třídě, vývěsní tabule, stojany a značky, nekovové, žebříky a pohyblivé schody, nekovové, kování pro dveře, brány a okna, nekovové, nekovové spojovací prvky, ventily, nekovové, zámky a klíče, nekovové, chrániče stromů (trubky), nikolív z kovu, distanční prvky na obkladačky, držadla z plastových materiálů na servírovací nádoby, držáky na sprchové závěsy, držáky na vlnačky, dužiny sudů, dveřní kliky z plastu, dveřní kliky ze dřeva, dveřní kukátka, nekovová (nezvětšující), dveřní závěsy (nekovové), dřevěné cívky na přízi, hedvábi, šňůrky, dřevěné dveřní knoflíky, dřevěné dveřní zarážky, dřevěné knoflíky, dřevěné nebo plastové podpěry na prádelní šňůry, dřevěné odvěšovací zátky, dřevěné značky na označování rostlin, dřevěné úchyty na zásuvky, dřívka na cukrovinky nebo na zmrzlinu, floky (obuvnické kuličky), ne kovové, články řetězu z nekovových materiálů, háčky, nekovové, háčky k zavěšování na zeď (nekovové), háčky na ručníky (nekovové), háčky na sprchové závěsy, háčky na zavěšení tašek, ne kovové, háčky na šálky, nekovové, identifikační náramky, ne kovové, identifikační štítky pro zvířata, nekovové, kameninové úchytky na zásuvky, keramické knoflíky, keramické úchytky na nábytek, keramické úchytky na skříňky, keramické úchytky na skříňky, zásuvky a nábytek, keramické úchytky na zásuvky, klíny pro zajištění vozidel, nekovové, knoflíky na dveřích, nekovové, konzolové držáky z nekovových materiálů (jiné než pro stavebnictví), kozy na řezání, kroužky na záclony, kroužky na závěsy do sprchy, kůly z tvrdého dřeva, kůly, ne kovové, lišty z náhražek dřeva na rámy obrazů, madla do vany, ne kovové, náhrobní desky z plastu, napínáky (nekovové), navíjecí bubny na ohebné hadice, ne kovové, ne mechanické, navíjecí cívky na ohebné hadice, ne kovové, ne mechanické, nekovová kruhová očka, nekovová madla, nekovová madla do sprchy, nekovové bezpečnostní háčky, nekovové chrániče rohů, nekovové chrániče stromů, nekovové cívky (jiné než části strojů nebo přístrojů), nekovové cívky (nemechanické nebo součásti strojů), nekovové destičky na zámky, nekovové držáky na papírové role (přípevněné), nekovové háčky do koupelen, nekovové klíčové štítky, nekovové nosní kroužky pro býky, nekovové násadky na rukojeti vycházkových holí, nekovové odpružené závěsy, nekovové podlahové závěsy, nekovové podnosy (kromě těch pro domácí použití nebo pro třídění nebo počítání peněz), nekovové podpěry k upevnění plaket, nekovové podpěry stromů, nekovové podpůrné úchyty, nekovové prstencové uzávěry, nástěnné háčky z nekovových materiálů, nekovové rozpínací šrouby, nekovové rozpínací šrouby k použití při stavbě mostů, nekovové ruční vlnákové stožáry, nekovové rámečky pod spz, nekovové spojky na tyče, nekovové spony snižující napětí, nekovové trapézy pro plachtence, nekovové upevňovací prvky poznávacích značek, nekovové zahradní sloupky, nekovové zátky do sprchy, nekovové zátky do umyvadla, nekovové zátky do vany, nekovové zátky na trubky, nekovové

závěsné tyče na zavěšování předmětů, nekovové závěsy na hadice, nekovové závěsy s pružinou, nekovové štítky na dveře, ochranné štíty z plastu na stromy, patníky pro obuv (vrchní plátky podpatků), ne kovové, plastové cedulky k označování rostlin, plastové formy na výrobu mýdel pro účely obchodní výroby, plastové formy na výrobu mýdla, plastové formy pro použití při výrobě nábytku, plastové identifikační štítky pro zvířata, plastové knoflíky a kohoutky, plastové lišty na rámy obrazů, plastové odvěšovací zátky, plastové podložky, plastové podpůrné objímky na potrubí, plastové přísavky, plastové tuby na vymačkávání, prázdné, plastové tyče na uchycení schodišťového koberce, plastové vymezující podložky k použití se sendvičovými panely, plastové úchyty na zásuvky, plastové štítky, podložky, nekovové, podnosy, ne kovové, podpěry rostlin, porcelánové knoflíky na dveře, porcelánové úchytky, porcelánové úchytky na zásuvky, pružiny vyrobené převážně z plastu, pružné podložky z plastu, průchodky vyrobené z plastových materiálů, přísavky (upevňovací příslušenství), přístavní sloupky na přivazování lan, nekovové, rohové chrániče z plastu, ruční navíječky zahradních hadic, nekovové, ruční ploché vějíře, řetězy, nekovové, sady nekovových pružin k použití do matrací, sady nekovových pružin k použití do podušek, schodišťové lemy z plastu, schodišťové příslušenství z plastu, skleněné knoflíky, skleněné úchytky na zásuvky, skříňkové zarážky, nekovové, sprchové tyče, stanové kolíky, ne kovové, stohovací podložky (nekovové příslušenství), svorky na kozy na řezání, nekovové, svorky, nekovové, sádrové formy pro odlévání keramických materiálů, trapézové háky (nekovové), tyče k uchycení schodišťového koberce, tyče na držení do vany, nekovové, tyče na květiny ze štípaného rákosu, tyče na nošení břemen na ramenou, tyče na závěsy do sprch, tyčky a kůly k roslinám nebo stromům, ne kovové, ušní známky z plastu pro dobytek, visutá závěsná vedení z nekovových materiálů, vložky do dřezu, vějíře, větrné korouhvičky, nekovové, vyjímatelné podložky do dřezu, vyvazovací bóje, ne kovové, zařízení na zavěšení rostlin, nekovová, zásuvkové úchytky, nekovové, závěsná zařízení na obrazy, nekovová, závěsy (panty), ne kovové, závěsy na zrcadla, nekovové, bambus, bambusové tyče, dřevěné pásky, imitace želvoviny, jelení parohy, kly (nezpracovaný nebo částečně zpracovaný materiál), korkové pásy, koroze, korál, korál (nezpracovaný nebo částečně zpracovaný), mořská pěna, mořská pěna (surová nebo částečně zpracovaná), mušle surmovsky, mušle, lastury, ulity, nezpracovaná perleť, obruby ze slámy, parohy, perleť, perleť, surová nebo jako polotovar, pletená sláma, s výjimkou rohoží, proutí, předměty pletené ze slámy, ratan, rákos (nezpracovaný nebo částečně zpracovaný), rákos (materiál na splétání), ratan (nezpracovaný nebo částečně zpracovaný), rohovina, surová nebo jako polotovar, seno onigaya (nezpracované nebo částečně zpracované), slonovina, slonovina, surová nebo jako polotovar, tyče z umělého jantaru (ambroidu), ulity ústřic, umělé rohy, velrybí kostice, velrybí kostice, surové nebo jako polotovar, zvířecí drápy, zvířecí kopyta, zvířecí kosti (nezpracovaný nebo částečně zpracovaný materiál), zvířecí rohy, zvířecí zuby, škeble, mušle (nezpracované nebo částečně zpracované), želvovina, želvovina (nezpracovaná nebo částečně zpracovaná), žlutý jantar; (21) domácí náčiní k úklidu, kartáče a materiály na výrobu kartáčů, kosmetické a toaletní potřeby, nezpracované a polozpracované sklo bez určitého účelu, nádobí, kuchyňské náčiní a nádoby, akvária a terária, potřeby a zařízení na ochranu proti škůdcům a obtížnému hmyzu, automatické misky pro krmení domácích zvířat, automatické podavače krmiva pro hospodářská zvířata (aktivované zvířaty), automatické toalety pro domácí zvířata, bidla do ptáčích klecí, drátěné kartáče na koně, drátěné klece pro domácí zvířata, elektronická krmná zařízení pro domácí zvířata, filtry pro použití do toalet pro kočky, hřbilka na koně, hřebelcovací kartáče (hřebeny na koně), hřebeny pro domácí zvířata, hřebeny, česadla na zvířata, hřebel, kartáč na vyčesání linající srsti pro domácí zvířata, kartáče na domácí mazlíčky, kartáče na hřebelcování koní, kartáče na koně, kartáče na srst pro zvířata, klece pro domácí ptáky, klece pro domácí zvířata, koryta pro prasata, koupadla pro ptáky, nikoli stavby, čističe tlapek, neelektrické, koupátka pro ptáky, kovové klece pro domácí použití, kovové nádoby na krmení dobytka, kovové žlaby na krmení dobytka, krmidla pro zvířata aktivovaná samotným zvířetem, krmná zařízení pro domácí zvířata aktivovaná samotnými zvířaty, krmné žlaby, krmné žlaby pro drůbež, krmítka pro malá zvířata, krmítka pro ptáky, krmítka pro ptáky jako nádoby, krmítka pro ptáky na krmení ptáků v klecích, krmítka pro ptáky na krmení ptáků v přírodě, kroužky na drůbež, kroužky na ptáky, kulatá akvária, lopatky na podestýlku pro domácí zvířata, lopatky na úklid odpadu domácích zvířat, lopatky na úklid zvířecích exkrementů, misky na krmení a pití pro domácí zvířata, misky na pití pro domácí zvířata, naběračky na psí krmivo, napájecí žlaby pro dobytek, nádoby na krmivo pro ptáky, nádoby na potravu pro domácí zvířata, napajedla, napajedla pro drůbež, nemechanická napajedla pro domácí zvířata v podobě přenosných dávkovačů vody a tekutin, nemechanizovaná zařízení na krmení zvířat, plastové nádoby na dávkování

napojů pro domácí zvířata, plastové nádoby na dávkování potravy pro domácí zvířata, plastové tácy pro použití jako hygienické nádoby pro kočky, podestýlací desky pro ptáky, ptačí klece, toalety pro kočky, toalety pro zvířata, ultrazvukové plašiče ptáků, umělá vejce (podkladky), vyčesávací hrabla pro domácí zvířata, vyčesávací rukavice na domácí mazlíčky, vyčesávací rukavice na zvířata, zařízení k odpuzování divoké zvěře, nekovová, zařízení k odpuzování ptáků, nekovová, zubní kartáčky pro zvířata, zvířaty aktivovaná napajedla hospodářských zvířat, žlaby na krmení pro koně, žlaby na krmení pro krávy, žlaby na krmení pro ovce, žlaby pro krmení hospodářských zvířat, žlaby, krmné jesle pro zvířata, zvířecí štetiny (kartáčnické zboží), sochy, figurky, plakety a medaile a umělecké předměty vyrobené z materiálů jako porcelán, terakota nebo sklo, zahrnuté v této třídě, výrobky pro péči o oděvy a obuv, držáky květin jako potřeby pro aranžování květin, držáky na květináče, držáky na kytice, držáky na řezané květiny, hliněné vázy k umístění na podlahu, interiérová terária (pro pěstování rostlin), interiérová terária (vivária), kamenné vázy k umístění na podlahu, kartáče na trávníky, keramické stojany na květiny, konve na zalévání, koše na květiny, koše na rostliny, kropítka na konve na zalévání, květináče, květináče z kameniny, květináče z plastu, květináče z pálené hlíny, květináče ze skla, misky na květinovou výzdobu, misky na květy, misky na rostliny, misky pod květináče, nádoby na kompost k použití v domácnosti, nádoby na květiny, nádoby na přesazování rostlin, obaly na květináče, ne papírové, obrádní květinové vázy, okenní truhlíky, plastové kryty na květináče, plastové rozprašovací trysky, podpěrné tyčky do květináčů, porcelánové květináče, rozstřikovací trysky na zahradní hadice, rozstřikovací tyče na zahradní hadice, rozstřikovací zařízení, rozstřikovače, rozstřikovače na zalévání květin a rostlin, rozstřikovače připevněné k zahradním hadicím, sadbovače, skleněné stojany na květiny, skleněné vázy, skleněné vázy k umístění na podlahu, stříkačky do skleníků, stříkačky na květiny, stříkačky na rostliny, trysky na hadice, trysky na zavlažovací hadice, vázy, vázy k umístění na podlahu, vodní rozstřikovače na postřikování rostlin, vyvýšené zahradní nádoby na pěstování rostlin, vázy na květiny, vázy na květiny z drahých kovů, vázy, s výjimkou váz z drahých kovů, zahradnické rukavice, zahradní stříkačky, zavlažovače na trávníky, zásobníky na semena, kosmetické a hygienické potřeby a potřeby pro péči o krásu; (31) krmiva a potrava pro zvířata, návnady, nikolí umělé, podestýlky a stelivo pro zvířata, zemědělské a vodní plodiny, zahradnické a lesní produkty, živá zvířata a živé organismy k chovným účelům.

(730) **Pavlů Aleš, Ing.**, Mozartova 669/17, Liberec, Liberec I-Staré Město, 46001, CZ

(210) **O-570167**

(220) 01.03.2021

(320) 01.03.2021

(511) 17, 19, 35, 37, 40, 41, 42

(540)



(510) (17) kaučuk, gutaperča, guma a kaučuk jako surovina nebo jako polotovar, lisovaná technická pryž, gumo-kovové díly, gumové těsnění, gumotextilní membrány, gumové díly v kombinaci s textilem, plastem a sklem, vulkanizované a nevulkanizované kaučukové směsi; (19) nekovové stavební materiály, zejména z gumy, desky a výlisky z gumy, gumových směsí a gumě podobných materiálů, gumové panely, všechny uvedené výrobky zejména pro použití v silničním stavitelství a na výrobu železničních přejezdů; (35) maloobchodní a velkoobchodní činnost s výrobky z kaučuku, gutaperči a gumy, s nekovovými stavebními materiály zejména z gumy, s gumovými platinami a panely pro železniční přejezdy a s ostatními věcmi uvedenými ve třídách 17 a 19, shromažďování různých výrobků, zejména již uvedených výrobků (kromě dopravy) s cílem umožnit zákazníkům, aby si mohli tyto výrobky pohodlně prohlížet a nakupovat, a to prostřednictvím maloobchodních prodejen, velkoobchodních prodejen,

prostřednictvím katalogového prodeje nebo elektronickými prostředky, prostřednictvím webových stránek nebo prostřednictvím jiných komunikačních médií, kanceláře zabývající se dovozem a vývozem, obchodní management a řízení, poradenství v obchodní činnosti, marketingové studie, průzkum trhu, reklama, online reklama na počítačové komunikační sítě, vydávání a aktualizování reklamních nebo náborových materiálů, vedení kartoték v počítači, vyhledávání informací v počítačových souborech pro zákazníky, služby srovnávání cen, organizování komerčních nebo reklamních výstav a veletrhů, obchodní rady a informace spotřebitelům, administrativní zpracování obchodních objednávek, poskytování obchodních informací prostřednictvím komunikačních médií, elektronické pošty, SMS zpráv, počítačových sítí nebo internetu, zprostředkování výše uvedených služeb ve tř. 35; (37) stavebnictví, výstavba a rekonstrukce inženýrských staveb, pozemních staveb, dopravních staveb, silničních staveb a železničních přejezdů, přípravné práce pro stavby, pomocné a speciální služby v oblasti stavebnictví, kladení silničních povrchů, zejména pro železniční přejezdy, kontrola stavebních činností, poskytování informací z oblasti stavebnictví, stavební dozor, odborné poradenství ve stavebnictví, zejména v oblasti výstavby železničních přejezdů, poskytování informací o výše uvedených službách prostřednictvím komunikačních médií, elektronické pošty, SMS zpráv, počítačových sítí nebo internetu, zprostředkování výše uvedených služeb ve tř. 37; (40) polygrafické služby, knihtisk; (41) nakladatelství a vydavatelství, ediční činnost, redakční činnost, fotografování, fotoreportáže, poradenská činnost v oboru vydavatelství a nakladatelství, nakladatelství a vydavatelství periodických a neperiodických publikací v tištěné i elektronické podobě, publikační činnost, nahrávání nosičů zvukových nebo obrazově zvukových, TV produkce, filmová produkce, televizní výroba programů, tvorba a výroba televizních a audiovizuálních programů, agenturní činnost v oblasti kultury, zprostředkování v oblasti kultury, výchovy, zábavy a sportu, výchovná, vzdělávací, soutěžní a zábavní činnost, zábavní nebo kulturní nebo vzdělávací představení, organizace společenských a kulturních akcí, organizace, provozování a provádění her a soutěží i veřejných, pořádání a organizační zajištění kurzů, školení, přednášek, konferencí, organizování sportovních soutěží, pořádání loterií, pořádání a zabezpečování spotřebitelských soutěží a her, lektorská činnost; (42) projektování staveb, zejména železničních přejezdů, technická příprava projektové dokumentace, projektová činnost, vypracování stavebních výkresů, vývoj stavebních technologií, vývoj stavebních prvků a prefabrikátů, testování, měření, analýzy a kontroly ve stavebnictví.

(591) Barevná

(730) **Vitesse, spol. s r. o.**, Na Pastvinách 663/8, Hradec Králové, Třebeš, 50008, CZ

(740) **BOHEMIA PATENT, Ing. Jana Vandělíková**, Petřská 1136/12, Praha 1, Nové Město, 11000

(210) **O-570168**

(220) 01.03.2021

(320) 01.03.2021

(511) 9, 16, 35, 38, 41, 42, 45

(540)



(510) (9) data, databáze a jiné informační produkty na magnetických, elektronických, a optických nosičích, související software a hardware, nosiče dat všeho druhu spadající do třídy 9, elektronické a datové sítě, elektronické multimediální aplikace, 3D animace, multimediální informační katalogy, elektronické časopisy, elektronická periodika a knihy v elektronické podobě, software pro počítače, programové vybavení pro informační technologie a pro komunikaci, programové vybavení umožňující elektronické obchodování, programy pro videohry, nahraný software na CD a DVD discích a magnetických médiích, magnetické disky,



optické disky, zařízení pro zpracování informací, systémy informačních technologií zařazené do třídy 9, systémy výpočetní, komunikační a informační techniky zařazené ve třídě 9, vybavení pro audio, video a DTP studia spadající do této třídy, pohledy ilustrované se zvukovou nahrávkou; (16) periodické a neperiodické tiskoviny, zejména knihy a časopisy, reklamní, propagační a informační materiály na papírovém nosiči, zejména katalogy, prospekty, plakáty, letáky, pohlednice, fotografie a jiná grafická díla, grafické reprodukce, kartografická díla, papírové a lepenkové obaly, obálky, zakládací mapy a tašky z papíru a plastu v jiné třídě nezařazené, reklamní předměty z papíru, papírové vlajky a vlaječky, samolepky, transparenty z papíru a plastu, vývěsní štíty z papíru nebo lepenky, psací potřeby, pouzdra na psací potřeby a dokumenty, kalendáře, diáře, sešity, obtisky, záložky, bloky, fotoalba, drobné kancelářské potřeby z papíru, plastu a kovu v rámci této třídy, vstupenky, účtenky, šatní lístky, tištěné jídelní, nápojové a nabídkové lístky; (35) propagační, reklamní a inzertní činnost, předvádění zboží, reklamní agentura, aktualizování, rozšiřování a zasílání reklamních materiálů, především letáků, prospektů, katalogů, periodických i neperiodických publikací, tiskovin a různých vzorků, pronájem reklamní plochy, vydávání reklamních textů, rozhlasová a televizní reklama, venkovní reklama, organizace a pořádání výstav ke komerčním a reklamním účelům, příprava obchodních elektronických pozvánek, prezentace hokejových utkání a mistrovství, prezentace uživatelů na stránkách World Wide Web, na počítačové síti internet, činnost organizačních a ekonomických poradců, ekonomické prognózy, komerční informační kancelář, systemizace informací do počítačové databáze, obchodní průzkum, průzkum trhu, zprostředkovatelská činnost v oblasti marketingu, reklamy, inzerce, výstav s obchodním zaměřením, pomoc při řízení obchodní činnosti, poradenství v obchodní činnosti, obchodní nebo podnikatelské informace, marketingové studie, organizační poradenství, zprostředkovávání obchodních kontaktů, provádění obchodních operací, komerční využití internetu v oblastech komerčních internetových médií a informačních služeb, on-line inzerce, merchandising, franchising; (38) televizní vysílání, televizní vysílání programů, televizní vysílání zábavných, vzdělávacích, výchovných, soutěžních, diskusních a informačních pořadů, výměna zpráv, šíření, výměna nebo získávání zpráv a informací, šíření elektronických časopisů, informací, elektronických periodik a knih v elektronické podobě prostřednictvím informační nebo datové nebo elektronické nebo komunikační nebo počítačové sítě, zejména internetu, pomocí satelitů aj., služby na internetu související s televizním vysíláním, organizování a technické zabezpečování televizního vysílání, komunikace, poradenská činnost v oblasti sdělovacích prostředků, komunikační informační služby, zpravodajské služby; (41) provozování umělecké a divadelní činnosti pro všechny věkové kategorie veřejnosti, pořádání a organizování muzikálů, divadel, kulturních produkcí a veřejných scénických vystoupení (provádění dramatických a jiných uměleckých děl výkonnými umělci) v tuzemsku či zahraničí, včetně zajišťování veškerých služeb a činností souvisejících s realizací uvedených divadelních představení a kulturních produkcí, zprostředkování vstupenek na zábavní akce, pořádání kulturních výstav v prostorách divadla pro všechny věkové kategorie veřejnosti, nakladatelská a vydavatelská činnost, včetně tisku programů divadla, pronájem divadelních dekorací, živá představení pro zábavu, pronájem divadelních sálů, výroba divadelních a jiných kulturních představení, předprodej vstupenek, plánování a organizování večírků, organizování a vedení seminářů, pronájem koncertních síní a sálů, organizování plesů, nahrávání nosičů zvukových nebo obrazových zvukových, půjčování nahraných zvukových a zvukově obrazových záznamů, výroba, tvorba a šíření audiovizuálních děl, TV produkce, filmová produkce, televizní výroba programů, tvorba programů, tvorba a výroba televizních a audiovizuálních programů, agenturní činnost v oblasti kultury, zprostředkování v oblasti kultury, výchovy, zábavy a sportu, výchovná, vzdělávací, soutěžní a zábavní činnost, organizace, provozování a provádění her a soutěží i veřejných, výstavní činnost pro kulturní a vzdělávací účely, půjčování divadelních kostýmů; (42) grafický design, návrhářství (oděvní), módní návrhářství, navrhování historických kostýmů pro tanec, divadlo a film, navrhování historických rekvizit a dekorací pro tanec, výzdoba interiérů a exteriérů, umělecký design, tvorba počítačových programů, tvorba databází, tvorba multimediálních dokumentů, prezentací, katalogů, počítačová animace a vizualizace, přenos dat nebo dokumentů z fyzických nosičů na elektronické nosiče, tvorba a správa webových stránek pro třetí osoby; (45) správa autorských práv, půjčování oděvů.

(730) RADOLAG, s.r.o., Rybná 716/24, Praha 1, Staré Město, 11000, CZ

(740) BOHEMIA PATENT, Ing. Jana Vandělková, Petřská 1136/12, Praha 1, Nové Město, 11000

(210) O-570187

(220) 01.03.2021

(320) 01.03.2021

(511) 32, 33

(540)

### Vincezna

(510) (32) nealkoholické nápoje; (33) alkoholické nápoje s výjimkou piva.

(730) Vávra Tomáš, J. Božana 3133, Frýdek-Místek, Frýdek, 73801, CZ

(740) Sparring s.r.o., advokátní kancelář, Zelená 744/4, Praha 6, Bubeneč, 16000

(210) O-570189

(220) 01.03.2021

(320) 01.03.2021

(511) 16, 33, 35, 43

(540)

### Vinařství Kacetl

(510) (16) pytle a balicí a obalové materiály a materiály pro skladování z papíru, lepenky nebo z plastů, fotografie, brožury, informační brožury, brožury s programem, blahopřání, desky na dokumenty, katalogy, dárkové krabice, kartonové krabice, tištěné lístky, obálky, papírové bannery, obtisky, plakáty, plakáty (reklamy), poutače z papíru nebo lepenky, visačky na lahve, z papíru nebo lepenky; (33) alkoholické nápoje (s výjimkou piva), víno, šumivé víno, hroznové víno, matolinové víno, likéry, destiláty, aperitivy, digestiva [likéry a lihoviny], ovocné víno; (35) reklamní, marketingové a propagační služby, šíření reklamních materiálů (prospekty, brožury a tiskoviny), pořádání výstav pro obchodní či reklamní účely, propagace, propagace prodeje, obchodní propagace, maloobchod a velkoobchod s výrobky výše uvedenými ve třídě 16, 33 a 35, předvádění zboží, předvádění zboží pro reklamní účely, psaní reklamních textů, texty (psaní reklamních textů), reklama, bannerová reklama, filmová reklama, rozhlasová reklama, reklama online, subdodavatelské služby [pomoc v obchodní činnosti], šíření reklamních materiálů, šíření reklamních materiálů on-line; (43) dočasné ubytování, ubytovací služby (hotely, penziony), cateringové služby pro hotely, poskytování jídla a nápojů, catering (poskytování jídla a nápojů), hotely, ubytovny a penziony, prázdninové a turistické ubytování.

(730) Kacetl Michal Ing., č. p. 21, Mackovice, 67178, CZ

(210) O-570190

(220) 01.03.2021

(320) 01.03.2021

(511) 16, 33, 35, 43

(540)

(510) (16) pytle a balicí a obalové materiály a materiály pro skladování z papíru, lepenky nebo z plastů, fotografie, brožury, informační brožury, brožury s programem, blahopřání, desky na dokumenty, katalogy, dárkové krabice, kartonové krabice, tištěné lístky, obálky, papírové bannery, obtisky, plakáty, plakáty (reklamy), poutače z papíru nebo lepenky, visačky na lahve, z papíru nebo lepenky; (33) alkoholické nápoje (s výjimkou piva), víno, šumivé víno, hroznové víno, matolinové víno, likéry, destiláty, aperitivy, digestiva [likéry a lihoviny], ovocné víno; (35) reklamní, marketingové a propagační služby, šíření reklamních materiálů (prospekty, brožury a tiskoviny), pořádání výstav pro obchodní či reklamní účely, propagace, propagace prodeje, obchodní propagace, maloobchod a velkoobchod s výrobky výše uvedenými ve třídě 16, 33 a 35, předvádění zboží, předvádění zboží pro reklamní účely, psaní reklamních textů, texty (psaní reklamních textů), reklama, bannerová reklama, filmová reklama, rozhlasová reklama, reklama online, subdodavatelské služby [pomoc v obchodní činnosti], šíření reklamních materiálů, šíření reklamních materiálů on-line; (43) dočasné ubytování, ubytovací služby (hotely, penziony), cateringové služby pro hotely, poskytování jídla a nápojů, catering (poskytování jídla a nápojů), hotely, ubytovny a penziony, prázdninové a turistické ubytování.

(730) Kacetl Michal Ing., č. p. 21, Mackovice, 67178, CZ

(210) **O-570244**

(220) 03.03.2021

(320) 03.03.2021

(511) 16, 39, 41

(540)

### Severní stezka

(510) (16) atlasy, brožury, časopisy, fotografie (tištěné), grafická znázornění, kalendáře, knihy, kroužkové zápisníky, letáky, pečeti (razítka), pohlednice, samolepky (papírnické zboží), tiskoviny, zápisníky, zeměpisné mapy; (39) organizace dopravy pro zájezdy, organizování zájezdů, organizování cest; (41) fotografování, online vydávání elektronických knih a časopisů, pořádání sportovních soutěží, poskytování informací o rekreačních aktivitách, turistické prohlídky s průvodcem, vedení túr s horským průvodcem, průvodcovské služby, vydávání knih.

(730) **Hocek Jan Mgr.**, V Ouzkém 195, Dolní Břežany, Lhota, 25241, CZ

(210) **O-570245**

(220) 03.03.2021

(320) 03.03.2021

(511) 16, 39, 41

(540)

### Jižní stezka

(510) (16) atlasy, brožury, časopisy, fotografie (tištěné), grafická znázornění, kalendáře, knihy, kroužkové zápisníky, letáky, pečeti (razítka), pohlednice, samolepky (papírnické zboží), tiskoviny, zápisníky, zeměpisné mapy; (39) organizace dopravy pro zájezdy, organizování zájezdů, organizování cest; (41) fotografování, online vydávání elektronických knih a časopisů, pořádání sportovních soutěží, poskytování informací o rekreačních aktivitách, turistické prohlídky s průvodcem, vedení túr s horským průvodcem, průvodcovské služby, vydávání knih.

(730) **Hocek Jan Mgr.**, V Ouzkém 195, Dolní Břežany, Lhota, 25241, CZ

(210) **O-570257**

(220) 03.03.2021

(320) 03.03.2021

(511) 25, 32, 33, 35, 43

(540)

### Třtináda

(510) (25) oděvy, pokrývky hlavy; (32) nealkoholické nápoje, přípravky pro výrobu nápojů, džusy, ochucené syčené nápoje; (33) alkoholické nápoje (s výjimkou piva); (35) zprostředkování obchodní činnosti s výrobky uvedenými výše ve tř. 25, 32 a 33, obchodní informace pro spotřebitele, pomoc v obchodní a podnikatelské činnosti, management a administrativní služby, reklamní, marketingové a propagační služby; (43) poskytování jídla a nápojů.

(730) **Nuhlíček Lukáš Ing.**, Boháčova 865/6, Praha 4, Háje, 14900, CZ

(210) **O-570262**

(220) 04.03.2021

(320) 04.03.2021

(511) 3, 5, 24, 25

(540)

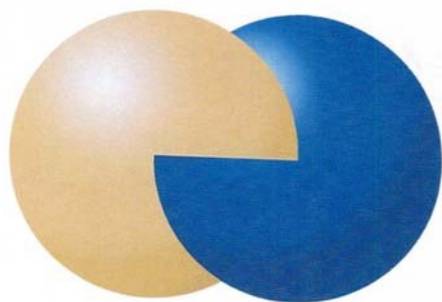

(510) (3) kosmetické přípravky jako jsou adstringentní přípravky pro kosmetické účely, ambra (parfumerie), antiperspirační mýdlo, antistatické přípravky pro použití v domácnosti, aroma (éterické oleje), barviva na vlasy, barviva toaletní, kosmetické barvy, přípravky pro odstraňování barev - odbarvovače, krémy na bělení pokožky, bělicí a čistící přípravky na kůži,

bělicí soli, bergamotový olej, brusiva, citrónový olej (silice), čistící mléko pro toaletní účely, čistící oleje, čistící prostředky, čistící roztoky, přípravky pro čištění umělého chrupu, depilační přípravky, depilační vosk, detergenty (čistící prostředky), s výjimkou pro použití při průmyslových procesech a lékařství, dezodoranty pro osobní potřebu, šampóny a kosmetické přípravky pro domácí zvířata, éterické esence, éterické oleje, přípravky na holení, jasmínový olej, kadidlo, kamenec (antiseptický přípravek), kolínská voda, kosmetické přípravky pro zeštíhlení, kosmetické tužky, kosmetické přípravky do koupele, koupelové soli, nikoliv pro medicínské účely, kráslicí masky, kosmetické krémy, květinové parfémy (základní látky), výtažky z květin (parfumerie), lak na vlasy, laky na nehty, lepidla pro kosmetické účely, lešticí přípravky, levandulová voda a olej, ličidla, mandlové mléko pro kosmetické účely, mandlové mýdlo, mandlový olej, maskara (barvy a stíny na oční víčka a řasy), mentolová silice (výtažkový olej), mořidla, mýdélka, mýdla, umělé nehty, kosmetické přípravky na obočí, obtisky (ozdobné) pro kosmetické použití, oční řasy (umělé), odlakovače, přípravky na odličování, oleje do voňavek, přípravky na ondulaci, opalovací přípravky (kosmetika), spreje pro osvěžení dechu, parfémovaná voda, parfémy, pemza, peroxid vodíku pro kosmetické účely, pižmo (parfumerie), pleťová voda pro kosmetické účely, kosmetické ubrousky napuštěné pleťovou vodou, kosmetické přípravky pro pěstění pokožky, pomády pro kosmetické účely, potpourri (směsi voňavých látek), prací prostředky, přípravky pro péči o nehty, pudr (ličidlo), rtěnky, růžový olej, šampóny, tuhy pro kosmetické účely, ústní vody, nikoliv pro lékařské účely, vata na špejli (toaletní potřeby), vata pro kosmetické účely, vatové tyčinky pro kosmetické účely, vazelína z ropy pro kosmetické účely, vlasové vody, voda po holení, voňavkářské výrobky, zubní pasty; (5) dezodorační proužky do obuvi, antibakteriální proužky do obuvi, dezodoranty pro použití do obuvi; (24) podšívkové látky pro obuv, látky na obuv s termoaktivačními a termoregulačními vlastnostmi, látky na obuv s dezodoračními vlastnostmi, látky na obuv s antibakteriálními vlastnostmi, textilní materiály, textilní látky, látky, tkaniny, a textilní výrobky v rámci této třídy, ubrusy, závěsy, okenní záclony, prostírání, bytový textil, pokrývky, přehozy, potahy, povlaky na pokrývky, prádlo ložní a stolní, příkrývky prošívané prachové a péřové, příkrývky z dutého vlákna, barchet, brokát, cestovní příkrývky, ručníky, damašek, drožet, držáky na záclony a závěsy z textilních materiálů, esparo, etamin (záclonovina), frýz, gáza jako tkanina, hedvábí, látkové kapesníky, jutové textilie, kanava na vyšívání a tapiserie, kartoun, korouhve, praporec, koupelnové textilie (s výjimkou oblečení), krep, maňestry, povlaky na matrace, matracovina, moleskin, moskytiéry, potahy na nábytek z textilních materiálů, textilie pro obuv, hrubé ztužené plátno, voskované ubrusy, plědy, plst, textilní podšívky, pogumované textilie, polštářové ozdobné pokrývky, portiéry (závěsy), potahy na nábytek ze syntetických materiálů, potahy na posteje, povlaky na sklápěcí kryty toalet, ochranné povlaky na polštáře, povlečení z papíru, prádlo pro domácnost, stolní prádlo, vyšívání prádlo, prapory, pytlovina, rajón, ramie, rubáše, mycí rukavice, spací pytle, sprchové závěsy z textilu nebo umělé hmoty, stolní ubrusy látkové, sypkovina, taft, textilní tapety, netkané textilie, textilie z juty, textilie žinylkové, textilní podšívky, tkaniny k textilnímu použití, konopné tkaniny, tkaniny napodobující kůži, tkaniny pro čalouníky, tkaniny přilnavé za tepla, tkaniny sisalové, tkaniny ze skleněných vláken pro textilní užití, úplet, utěrky, utěrky na sklo, závěsy textilní nebo plastové, zefír, textilní značky, žerzej, hygienické žínky; (25) vložky do obuvi, antibakteriální vložky do obuvi, dezodorační vložky do obuvi, vložky do bot obsahující deodoranty, obuv s termoaktivačními a termoregulačními vlastnostmi, obuv s antibakteriálními vlastnostmi, obuv s dezodoračními vlastnostmi, obuv včetně sportovní obuvi, pantofle, sandály, střevíce, oděvy včetně sportovních oděvů a oděvů pro volný čas, pokrývky hlavy, kloboučnické zboží, zejména barety, cylindry, čapky, čepice, klobouky, klobouky textilní, punčochové zboží, rukavice včetně bez prstů, palcových a dámských dlouhých, rukávničky, konfekce, zejména svrchní oblečení, bundy, vesty, saka, trička a nátělníky, fleecové (počesávané) oblečení, trepky, jarní, letní, podzimní a zimní oblečení dámské, pánské i dětské jako šaty krátké i dlouhé, košile, polokošile, bundokošile, obleky, haleny, kalhoty krátké i dlouhé, kabáty a pláště, šátky a šály, uniformy, kostýmy, jeansy, kombinézy, dětské oblečení, elastické pletené zboží, kožichy, kožešiny (oděvy), oděvní zboží, oblečení z kůže a z imitace kůže, prádlo osobní, prádlo spodní všeho druhu, oděvní doplňky spadající do této třídy, šponovky, plavky a plážové oblečení, oblečení do deště, oblečení na tenis, na golf a na další sporty, blejzry, pláštěnky, kabátky, živůtky, smokinky a večerní oblečení, svetry, pulovry, paleta a ponča včetně kožešinových, teplákové soupravy, oblečení na spaní a domácí oblečení, župany, spodky, negliže včetně pletených a krajkových, kombiné, korsety, bokovky, podprsensky, cvičební, baletní a sportovní trikoty, punčochy, ponožky a punčochové kalhoty, spodničky, kimona, kaftany, oblečení typu kabuki, harémové oblečení, kravaty, motýlky, přezůvky, podkolenky,



turistické oděvy, pracovní oděvy spadající do této třídy, oděvnícké zboží z elastických tkanin, cyklistické oděvy, nátepníčky, sportovní čelenky, džínové oblečení pro děti i dospělé, boa (kožešinové límce), body (spodní prádlo), bryndáčky (ne z papíru), kamaše, kapuce, kostýmy (maškarní), košilová sedla, koupací pláště, pracovní pláště spadající do této třídy legíny, limečky, livrej, manžety, noční kabátky, opasky, pásky ke kalhotám, plenky dětské textilní, pletené zboží (stávkové zboží), podpatěnky, podpatky, podrážky k obuvi, podvazky, potítka, pytle na oděvy, ramínka u dámského prádla, slintáčky (ne z papíru), snímatelné límce, šerpy, výbavička pro novorozence, zástěry, závoje, zimníky, nadměrné velikosti výrobků této třídy.

- (591) Barevná  
(730) **Rambousek Michal**, Kaprova 45/10, Praha 1, Staré Město, 11000, CZ  
(730) **Pechoušová Vladka**, Na Návsi 7, Hrdějovice, 37361, CZ  
(740) **VYNÁLEZ s.r.o.**, Vinohradská 403/17, Praha 2, Vinohrady, 12000  
**VYNÁLEZ s.r.o.**, Vinohradská 403/17, Praha 2, Vinohrady, 12000

- (210) **O-570307**  
(220) 05.03.2021  
(320) 05.03.2021  
(511) 3, 14, 16, 18, 21, 24, 25, 26, 27, 28, 35, 41  
(540)



- (510) (3) neléčivé kosmetické a toaletní přípravky, neléčivé přípravky pro ústní hygienu, parfumerní výrobky, éterické oleje, bělicí přípravky a další prací prostředky, přípravky na čištění, leštění, drhnutí, broušení; (14) vzácné kovy a jejich slitiny, šperky, drahokamy a polodrahokamy, hodinářské a chronometrické přístroje, zejména hodinky, klenotnické zboží, knoflíky manžet, jehlice do kravat, bižuterie, přívěsky; (16) papír a lepenka, tiskárenské výrobky, potřeby pro vazbu knih, fotografie, kancelářské potřeby (s výjimkou nábytku), lepidla pro kancelářské použití nebo pro domácnost, potřeby pro rýsování a kreslení a potřeby pro umělce, malířské štětce, tištěné instruktážní a výukové materiály, plastové archy, fólie a sáčky pro balení a obaly, tiskařské typy, štočky, upomínkové předměty z papíru, knihy, časopisy, pohlednice, sešity, plakáty, papírové štítky, nálepky na vozidla, papírové etikety, samolepky, formuláře, kalendáře, karty v rámci této třídy, hráčské kartičky, lístky, nálepky, razítka, tužky, papírové vlajky, papírové praporky, obalové materiály z plastických hmot, propagační materiály spadající do této třídy; (18) kůže a imitace kůže, zvířecí kůže a usně, zavazadla a tašky, deštníky a slunečníky, vycházkové hole, biče, postroje a sedlářské výrobky, obojky, batohy, diplomatky, kabelky, vodítka a oblečky pro zvířata, kufrý, cestovní a sportovní tašky, klíčenky, peněženky, pouzdra v rámci této třídy; (21) domácí a kuchyňské potřeby a nádoby, nádobí na vaření a nádobí na stolování (kromě lžic, vidliček a nožů), hřebeny a mycí houby, kartáče (kromě malířských štětců), materiály pro výrobu kartáčů, pomůcky pro čištění, sklo v surovém stavu nebo částečně zpracovaném (kromě stavebního skla), výrobky ze skla, porcelánu a kameniny, zejména náčiní a nádobí pro domácnost, láhve na pití, sklenice, šálky, termosky, misky, hrnky, vázy, keramické výrobky pro použití v kuchyni, suvenýry ze skla, porcelánu a kameniny; (24) textilie a náhražky textilií, bytový textil, textilní a plastové záclony a závěsy, povlečení, povlaky na polštáře, peřiny, textilní praporky, ručníky a osušky, utěrky, a textilní prostírání, textilní vlajky; (25) oděvy, obuv, pokrývky hlavy, vázanky, ponožky, sportovní dresy, oblečení pro děti, zástěry, sportovní bundy, čepice, šály, opasky, šátky, trička, svetry, košile, spodní prádlo; (26) krajky, lemovky a výšivky a galanterní stuhy a mašle, knoflíky, galanterní háčky a očka, špendlíky a jehly, umělé květiny, ozdoby do vlasů, umělé vlasy, výšivky, nášivky, odznaky (ozdobné knoflíky), zažehlovací znaky; (27) koberce, rohožky, rohože, linoleum a jiné podlahové krytiny určené na stavebně dokončené podlahy, čalouny (ne z textilních látek); (28) hry, hračky a výrobky určené ke hraní, zařízení na videohry, cvičební a sportovní potřeby, vánoční ozdoby, potřeby pro gymnastiku a sport, nářadí pro sporty a hry, branky, puky, hokejky, sportovní chrániče, brusle; (35) reklama,

propagace, řízení obchodní činnosti, obchodní administrativa, kancelářské práce, inzertní činnost; (41) vzdělávání, školení, zábava, sportovní a kulturní činnosti, výchova, provozování hokejových mužstev (sportovní aktivity), agenturní činnost v oblastech sportu (kromě obchodního zastupování), pořádání hokejových a jiných sportovních utkání, soutěží a turnajů, provozování tělovýchovných zařízení a zařízení sloužících k regeneraci a rekondici v rámci této třídy, provozování sportovních škol, pořádání kurzů a školení, činnost sportovních instruktorů, organizační činnost v oblasti sportu, služby sportovních klubů, sportovní výuka, trénink a instruktáž, školicí služby vztahující se ke sportu, trenérské služby v oblasti sportovních aktivit, služby zajišťování vstupenek na sportovní akce.

- (730) **HOCKEY CLUB DYNAMO PARDUBICE a.s.**, Sukova třída 1735, Pardubice, Zelené Předměstí, 53002, CZ  
(740) Advokátní kancelář Brož, Sedlatý s.r.o., Mgr. Petr Sedlatý, Vinohradská 2828/151, Praha 3, Žižkov, 13000

- (210) **O-570308**  
(220) 05.03.2021  
(320) 05.03.2021  
(511) 3, 14, 16, 18, 21, 24, 25, 26, 27, 28, 35, 41  
(540)



- (510) (3) neléčivé kosmetické a toaletní přípravky, neléčivé přípravky pro ústní hygienu, parfumerní výrobky, éterické oleje, bělicí přípravky a další prací prostředky, přípravky na čištění, leštění, drhnutí, broušení; (14) vzácné kovy a jejich slitiny, šperky, drahokamy a polodrahokamy, hodinářské a chronometrické přístroje, zejména hodinky, klenotnické zboží, knoflíky manžet, jehlice do kravat, bižuterie, přívěsky; (16) papír a lepenka, tiskárenské výrobky, potřeby pro vazbu knih, fotografie, kancelářské potřeby (s výjimkou nábytku), lepidla pro kancelářské použití nebo pro domácnost, potřeby pro rýsování a kreslení a potřeby pro umělce, malířské štětce, tištěné instruktážní a výukové materiály, plastové archy, fólie a sáčky pro balení a obaly, tiskařské typy, štočky, upomínkové předměty z papíru, knihy, časopisy, pohlednice, sešity, plakáty, papírové štítky, nálepky na vozidla, papírové etikety, samolepky, formuláře, kalendáře, karty v rámci této třídy, hráčské kartičky, lístky, nálepky, razítka, tužky, papírové vlajky, papírové praporky, obalové materiály z plastických hmot, propagační materiály spadající do této třídy; (18) kůže a imitace kůže, zvířecí kůže a usně, zavazadla a tašky, deštníky a slunečníky, vycházkové hole, biče, postroje a sedlářské výrobky, obojky, batohy, diplomatky, kabelky, vodítka a oblečky pro zvířata, kufrý, cestovní a sportovní tašky, klíčenky, peněženky, pouzdra v rámci této třídy; (21) domácí a kuchyňské potřeby a nádoby, nádobí na vaření a nádobí na stolování (kromě lžic, vidliček a nožů), hřebeny a mycí houby, kartáče (kromě malířských štětců), materiály pro výrobu kartáčů, pomůcky pro čištění, sklo v surovém stavu nebo částečně zpracovaném (kromě stavebního skla), výrobky ze skla, porcelánu a kameniny, zejména náčiní a nádobí pro domácnost, láhve na pití, sklenice, šálky, termosky, misky, hrnky, vázy, keramické výrobky pro použití v kuchyni, suvenýry ze skla, porcelánu a kameniny; (24) textilie a náhražky textilií, bytový textil, textilní a plastové záclony a závěsy, povlečení, povlaky na polštáře, peřiny, textilní praporky, ručníky a osušky, utěrky, a textilní prostírání, textilní vlajky; (25) oděvy, obuv, pokrývky hlavy, vázanky, ponožky, sportovní dresy, oblečení pro děti, zástěry, sportovní bundy, čepice, šály, opasky, šátky, trička, svetry, košile, spodní prádlo; (26) krajky, lemovky a výšivky a galanterní stuhy a mašle, knoflíky, galanterní háčky a očka, špendlíky a jehly, umělé květiny, ozdoby do vlasů, umělé vlasy, výšivky, nášivky, odznaky (ozdobné knoflíky), zažehlovací znaky; (27) koberce, rohožky, rohože, linoleum a jiné podlahové krytiny určené na stavebně dokončené podlahy, čalouny (ne z textilních látek); (28) hry, hračky a výrobky určené ke hraní, zařízení na videohry, cvičební a sportovní potřeby, vánoční ozdoby, potřeby pro gymnastiku a sport, nářadí pro sporty a hry, branky, puky, hokejky, sportovní chrániče, brusle; (35) reklama,

práce, inzertní činnost; (41) vzdělávání, školení, zábava, sportovní a kulturní činnosti, výchova, provozování hokejových mužstev (sportovní aktivity), agenturní činnost v oblasti sportu (kromě obchodního zastupování), pořádání hokejových a jiných sportovních utkání, soutěží a turnajů, provozování tělovýchovných zařízení a zařízení sloužících k regeneraci a rekondici v rámci této třídy, provozování sportovních škol, pořádání kurzů a školení, činnost sportovních instruktorů, organizační činnost v oblasti sportu, služby sportovních klubů, sportovní výuka, trénink a instruktáž, školicí služby vztahující se ke sportu, trenérské služby v oblasti sportovních aktivit, služby zajišťování vstupenek na sportovní akce.

- (730) **HOCKEY CLUB DYNAMO PARDUBICE a.s.**, Sukova třída 1735, Pardubice, Zelené Předměstí, 53002, CZ  
(740) Advokátní kancelář Brož, Sedlatý s.r.o., Mgr. Petr Sedlatý, Vinohradská 2828/151, Praha 3, Žižkov, 13000

kulturní činnosti, výchova, provozování hokejových mužstev (sportovní aktivity), agenturní činnost v oblasti sportu (kromě obchodního zastupování), pořádání hokejových a jiných sportovních utkání, soutěží a turnajů, provozování tělovýchovných zařízení a zařízení sloužících k regeneraci a rekondici v rámci této třídy, provozování sportovních škol, pořádání kurzů a školení, činnost sportovních instruktorů, organizační činnost v oblasti sportu, služby sportovních klubů, sportovní výuka, trénink a instruktáž, školicí služby vztahující se ke sportu, trenérské služby v oblasti sportovních aktivit, služby zajišťování vstupenek na sportovní akce.

- (591) Barevná  
(730) **HOCKEY CLUB DYNAMO PARDUBICE a.s.**, Sukova třída 1735, Pardubice, Zelené Předměstí, 53002, CZ  
(740) Advokátní kancelář Brož, Sedlatý s.r.o., Mgr. Petr Sedlatý, Vinohradská 2828/151, Praha 3, Žižkov, 13000

(210) **O-570309**

- (220) 05.03.2021  
(320) 05.03.2021  
(511) 3, 14, 16, 18, 21, 24, 25, 26, 27, 28, 35, 41  
(540)



- (510) (3) neléčivé kosmetické a toaletní přípravky, neléčivé přípravky pro ústní hygienu, parfumerní výrobky, éterické oleje, bělicí přípravky a další prací prostředky, přípravky na čištění, leštění, drhnutí, broušení; (14) vzácné kovy a jejich slitiny, šperky, drahokamy a polodrahokamy, hodinářské a chronometrické přístroje, zejména hodinky, klenotnické zboží, knoflíky manžet, jehlice do kravat, bižuterie, přívěšky; (16) papír a lepenka, tiskárenské výrobky, potřeby pro vazbu knih, fotografie, kancelářské potřeby (s výjimkou nábytku), lepidla pro kancelářské použití nebo pro domácnost, potřeby pro rýsování a kreslení a potřeby pro umělce, malířské štětce, tištěné instruktážní a výukové materiály, plastové archy, fólie a sáčky pro balení a obaly, tiskařské typy, štočky, upomínkové předměty z papíru, knihy, časopisy, pohlednice, sešity, plakáty, papírové štítky, nálepky na vozidla, papírové etikety, samolepky, formuláře, kalendáře, karty v rámci této třídy, hráček kartičky, listky, nálepky, razítka, tužky, papírové vlajky, papírové praporky, obalové materiály z plastických hmot, propagační materiály spadající do této třídy; (18) kůže a imitace kůže, zvířecí kůže a usně, zavazadla a tašky, deštníky a slunečníky, vycházkové hole, biče, postroje a sedlářské výrobky, obojky, batohy, diplomatky, kabelky, vodítka a oblečky pro zvířata, kufrý, cestovní a sportovní tašky, klíčenky, peněženky, pouzdra v rámci této třídy; (21) domácí a kuchyňské potřeby a nádoby, nádoby na vaření a nádoby na stolování (kromě lžic, vidliček a nožů), hřebeny a mycí houby, kartáče (kromě malířských štětců), materiály pro výrobu kartáčů, pomůcky pro čištění, sklo v surovém stavu nebo částečně zpracované (kromě stavebního skla), výrobky ze skla, porcelánu a kameniny, zejména náčiní a nádoby pro domácnost, láhve na pití, sklenice, šálky, termosky, misky, hrnky, vázy, keramické výrobky pro použití v kuchyni, suvenýry ze skla, porcelánu a kameniny; (24) textilie a náhražky textilií, bytový textil, textilní a plastové záclony a závěsy, povlečení, povlaky na polštáře, peřiny, textilní praporky, ručníky a osušky, utěrky, a textilní prostírání, textilní vlajky; (25) oděvy, obuv, pokrývky hlavy, vázanky, ponožky, sportovní dresy, oblečení pro děti, zástěry, sportovní bundy, čepice, šály, opasky, šátky, trička, svetry, košile, spodní prádlo; (26) krajky, lemovky a výšivky a galanterní stuhy a mašle, knoflíky, galanterní háčky a očka, špendlíky a jehly, umělé květiny, ozdoby do vlasů, umělé vlasy, výšivky, nášivky, odznaky (ozdobné knoflíky), zažehlovací znaky; (27) koberce, rohožky, rohože, linoleum a jiné podlahové krytiny určené na stavebně dokončené podlahy, čalouny (ne z textilních látek); (28) hry, hračky a výrobky určené ke hraní, zařízení na videohry, cvičební a sportovní potřeby, vánoční ozdoby, potřeby pro gymnastiku a sport, nářadí pro sporty a hry, branky, puky, hokejky, sportovní chrániče, brusle; (35) reklama, propagace, řízení obchodní činnosti, obchodní administrativa, kancelářské práce, inzertní činnost; (41) vzdělávání, školení, zábava, sportovní a

(210) **O-570310**

- (220) 05.03.2021  
(320) 05.03.2021  
(511) 3, 14, 16, 18, 21, 24, 25, 26, 27, 28, 35, 41  
(540)



- (510) (3) neléčivé kosmetické a toaletní přípravky, neléčivé přípravky pro ústní hygienu, parfumerní výrobky, éterické oleje, bělicí přípravky a další prací prostředky, přípravky na čištění, leštění, drhnutí, broušení; (14) vzácné kovy a jejich slitiny, šperky, drahokamy a polodrahokamy, hodinářské a chronometrické přístroje, zejména hodinky, klenotnické zboží, knoflíky manžet, jehlice do kravat, bižuterie, přívěšky; (16) papír a lepenka, tiskárenské výrobky, potřeby pro vazbu knih, fotografie, kancelářské potřeby (s výjimkou nábytku), lepidla pro kancelářské použití nebo pro domácnost, potřeby pro rýsování a kreslení a potřeby pro umělce, malířské štětce, tištěné instruktážní a výukové materiály, plastové archy, fólie a sáčky pro balení a obaly, tiskařské typy, štočky, upomínkové předměty z papíru, knihy, časopisy, pohlednice, sešity, plakáty, papírové štítky, nálepky na vozidla, papírové etikety, samolepky, formuláře, kalendáře, karty v rámci této třídy, hráček kartičky, listky, nálepky, razítka, tužky, papírové vlajky, papírové praporky, obalové materiály z plastických hmot, propagační materiály spadající do této třídy; (18) kůže a imitace kůže, zvířecí kůže a usně, zavazadla a tašky, deštníky a slunečníky, vycházkové hole, biče, postroje a sedlářské výrobky, obojky, batohy, diplomatky, kabelky, vodítka a oblečky pro zvířata, kufrý, cestovní a sportovní tašky, klíčenky, peněženky, pouzdra v rámci této třídy; (21) domácí a kuchyňské potřeby a nádoby, nádoby na vaření a nádoby na stolování (kromě lžic, vidliček a nožů), hřebeny a mycí houby, kartáče (kromě malířských štětců), materiály pro výrobu kartáčů, pomůcky pro čištění, sklo v surovém stavu nebo částečně zpracované (kromě stavebního skla), výrobky ze skla, porcelánu a kameniny, zejména náčiní a nádoby pro domácnost, láhve na pití, sklenice, šálky, termosky, misky, hrnky, vázy, keramické výrobky pro použití v kuchyni, suvenýry ze skla, porcelánu a kameniny; (24) textilie a náhražky textilií, bytový textil, textilní a plastové záclony a závěsy, povlečení, povlaky na polštáře, peřiny, textilní praporky, ručníky a osušky, utěrky, a textilní prostírání, textilní vlajky; (25) oděvy, obuv, pokrývky hlavy, vázanky, ponožky, sportovní dresy, oblečení pro děti, zástěry, sportovní bundy, čepice, šály, opasky, šátky, trička, svetry, košile, spodní prádlo; (26) krajky, lemovky a výšivky a galanterní stuhy a mašle, knoflíky, galanterní háčky a očka, špendlíky a jehly, umělé květiny, ozdoby do vlasů, umělé vlasy, výšivky, nášivky, odznaky (ozdobné knoflíky), zažehlovací znaky; (27) koberce, rohožky, rohože, linoleum a jiné podlahové krytiny určené na stavebně dokončené podlahy, čalouny (ne z textilních látek); (28) hry, hračky a výrobky určené ke hraní, zařízení na videohry, cvičební a sportovní potřeby, vánoční ozdoby, potřeby pro gymnastiku a sport, nářadí pro sporty a hry, branky, puky, hokejky, sportovní chrániče, brusle; (35) reklama, propagace, řízení obchodní činnosti, obchodní administrativa, kancelářské práce, inzertní činnost; (41) vzdělávání, školení, zábava, sportovní a

kulturní činnosti, výchova, provozování hokejových mužstev (sportovní aktivity), agenturní činnost v oblasti sportu (kromě obchodního zastupování), pořádání hokejových a jiných sportovních utkání, soutěží a turnajů, provozování tělovýchovných zařízení a zařízení sloužících k regeneraci a rekondici v rámci této třídy, provozování sportovních škol, pořádání kurzů a školení, činnost sportovních instruktorů, organizační činnost v oblasti sportu, služby sportovních klubů, sportovní výuka, trénink a instruktáž, školicí služby vztahující se ke sportu, trenérské služby v oblasti sportovních aktivit, služby zajišťování vstupenek na sportovní akce.

- (591) Barevná  
(730) **HOCKEY CLUB DYNAMO PARDUBICE a.s.**, Sukova třída 1735, Pardubice, Zelené Předměstí, 53002, CZ  
(740) Advokátní kancelář Brož, Sedlatý s.r.o., Mgr. Petr Sedlatý, Vinohradská 2828/151, Praha 3, Žižkov, 13000

- (210) **O-570311**  
(220) 05.03.2021  
(320) 05.03.2021  
(511) 3, 14, 16, 18, 21, 24, 25, 26, 27, 28, 35, 41  
(540)



- (510) (3) neléčivé kosmetické a toaletní přípravky, neléčivé přípravky pro ústní hygienu, parfumerní výrobky, éterické oleje, bělicí přípravky a další prací prostředky, přípravky na čištění, leštění, drhnutí, broušení; (14) vzácné kovy a jejich slitiny, šperky, drahokamy a polodrahokamy, hodinářské a chronometrické přístroje, zejména hodinky, klenotnické zboží, knoflíky manžet, jehlice do kravat, bižuterie, přívěšky; (16) papír a lepenka, tiskárenské výrobky, potřeby pro vazbu knih, fotografie, kancelářské potřeby (s výjimkou nábytku), lepidla pro kancelářské použití nebo pro domácnost, potřeby pro rýsování a kreslení a potřeby pro umělce, malířské štětce, tištěné instruktážní a výukové materiály, plastové archy, fólie a sáčky pro balení a obaly, tiskařské typy, štočky, upomínkové předměty z papíru, knihy, časopisy, pohlednice, sešity, plakáty, papírové štítky, nálepky na vozidla, papírové etikety, samolepky, formuláře, kalendáře, karty v rámci této třídy, hráček kartičky, listky, nálepky, razítka, tužky, papírové vlajky, papírové praporky, obalové materiály z plastických hmot, propagační materiály spadající do této třídy; (18) kůže a imitace kůže, zvířecí kůže a usně, zavazadla a tašky, deštníky a slunečníky, vycházkové hole, biče, postroje a sedlářské výrobky, obojky, batohy, diplomatky, kabelky, vodítka a oblečky pro zvířata, kufrý, cestovní a sportovní tašky, klíčenky, peněženky, pouzdra v rámci této třídy; (21) domácí a kuchyňské potřeby a nádoby, nádoby na vaření a nádoby na stolování (kromě lžic, vidliček a nožů), hřebeny a mycí houby, kartáče (kromě malířských štětců), materiály pro výrobu kartáčů, pomůcky pro čištění, sklo v surovém stavu nebo částečně zpracované (kromě stavebního skla), výrobky ze skla, porcelánu a kameniny, zejména náčiní a nádoby pro domácnost, láhve na pití, sklenice, šálky, termosky, misky, hrnky, vázy, keramické výrobky pro použití v kuchyni, suvenýry ze skla, porcelánu a kameniny; (24) textilie a náhražky textilií, bytový textil, textilní a plastové záclony a závěsy, povlečení, povlaky na polštáře, peřiny, textilní praporky, ručníky a osušky, utěrky, a textilní prostírání, textilní vlajky; (25) oděvy, obuv, pokrývky hlavy, vázanky, ponožky, sportovní dresy, oblečení pro děti, zástěry, sportovní bundy, čepice, šály, opasky, šátky, trička, svetry, košile, spodní prádlo; (26) krajky, lemovky a výšivky a galanterní stuhy a mašle, knoflíky, galanterní háčky a očka, špendlíky a jehly, umělé květiny, ozdoby do vlasů, umělé vlasy, výšivky, nášivky, odznaky (ozdobné knoflíky), zažehlovací znaky; (27) koberce, rohožky, rohože, linoleum a jiné podlahové krytiny určené na stavebně dokončené podlahy, čalouny (ne z textilních látek); (28) hry, hračky a výrobky určené ke hraní, zařízení na videohry, cvičební a sportovní potřeby, vánoční ozdoby, potřeby pro gymnastiku a sport, nářadí pro sporty a hry, branky, puky, hokejky, sportovní chrániče, brusle; (35) reklama, propagace, řízení obchodní činnosti, obchodní administrativa, kancelářské práce, inzertní činnost; (41) vzdělávání, školení, zábava, sportovní a

kulturní činnosti, výchova, provozování hokejových mužstev (sportovní aktivity), agenturní činnost v oblasti sportu (kromě obchodního zastupování), pořádání hokejových a jiných sportovních utkání, soutěží a turnajů, provozování tělovýchovných zařízení a zařízení sloužících k regeneraci a rekondici v rámci této třídy, provozování sportovních škol, pořádání kurzů a školení, činnost sportovních instruktorů, organizační činnost v oblasti sportu, služby sportovních klubů, sportovní výuka, trénink a instruktáž, školicí služby vztahující se ke sportu, trenérské služby v oblasti sportovních aktivit, služby zajišťování vstupenek na sportovní akce.

- (591) Barevná  
(730) **HOCKEY CLUB DYNAMO PARDUBICE a.s.**, Sukova třída 1735, Pardubice, Zelené Předměstí, 53002, CZ  
(740) Advokátní kancelář Brož, Sedlatý s.r.o., Mgr. Petr Sedlatý, Vinohradská 2828/151, Praha 3, Žižkov, 13000

- (210) **O-570312**  
(220) 05.03.2021  
(320) 05.03.2021  
(511) 3, 14, 16, 18, 21, 24, 25, 26, 27, 28, 35, 41  
(540)



- (510) (3) neléčivé kosmetické a toaletní přípravky, neléčivé přípravky pro ústní hygienu, parfumerní výrobky, éterické oleje, bělicí přípravky a další prací prostředky, přípravky na čištění, leštění, drhnutí, broušení; (14) vzácné kovy a jejich slitiny, šperky, drahokamy a polodrahokamy, hodinářské a chronometrické přístroje, zejména hodinky, klenotnické zboží, knoflíky manžet, jehlice do kravat, bižuterie, přívěšky; (16) papír a lepenka, tiskárenské výrobky, potřeby pro vazbu knih, fotografie, kancelářské potřeby (s výjimkou nábytku), lepidla pro kancelářské použití nebo pro domácnost, potřeby pro rýsování a kreslení a potřeby pro umělce, malířské štětce, tištěné instruktážní a výukové materiály, plastové archy, fólie a sáčky pro balení a obaly, tiskařské typy, štočky, upomínkové předměty z papíru, knihy, časopisy, pohlednice, sešity, plakáty, papírové štítky, nálepky na vozidla, papírové etikety, samolepky, formuláře, kalendáře, karty v rámci této třídy, hráček kartičky, listky, nálepky, razítka, tužky, papírové vlajky, papírové praporky, obalové materiály z plastických hmot, propagační materiály spadající do této třídy; (18) kůže a imitace kůže, zvířecí kůže a usně, zavazadla a tašky, deštníky a slunečníky, vycházkové hole, biče, postroje a sedlářské výrobky, obojky, batohy, diplomatky, kabelky, vodítka a oblečky pro zvířata, kufrý, cestovní a sportovní tašky, klíčenky, peněženky, pouzdra v rámci této třídy; (21) domácí a kuchyňské potřeby a nádoby, nádoby na vaření a nádoby na stolování (kromě lžic, vidliček a nožů), hřebeny a mycí houby, kartáče (kromě malířských štětců), materiály pro výrobu kartáčů, pomůcky pro čištění, sklo v surovém stavu nebo částečně zpracované (kromě stavebního skla), výrobky ze skla, porcelánu a kameniny, zejména náčiní a nádoby pro domácnost, láhve na pití, sklenice, šálky, termosky, misky, hrnky, vázy, keramické výrobky pro použití v kuchyni, suvenýry ze skla, porcelánu a kameniny; (24) textilie a náhražky textilií, bytový textil, textilní a plastové záclony a závěsy, povlečení, povlaky na polštáře, peřiny, textilní praporky, ručníky a osušky, utěrky, a textilní prostírání, textilní vlajky; (25) oděvy, obuv, pokrývky hlavy, vázanky, ponožky, sportovní dresy, oblečení pro děti, zástěry, sportovní bundy, čepice, šály, opasky, šátky, trička, svetry, košile, spodní prádlo; (26) krajky, lemovky a výšivky a galanterní stuhy a mašle, knoflíky, galanterní háčky a očka, špendlíky a jehly, umělé květiny, ozdoby do vlasů, umělé vlasy, výšivky, nášivky, odznaky (ozdobné knoflíky), zažehlovací znaky; (27) koberce, rohožky, rohože, linoleum a jiné podlahové krytiny určené na stavebně dokončené podlahy, čalouny (ne z textilních látek); (28) hry, hračky a výrobky určené ke hraní, zařízení na videohry, cvičební a sportovní potřeby, vánoční ozdoby, potřeby pro gymnastiku a sport, nářadí pro sporty a hry, branky, puky, hokejky, sportovní chrániče, brusle; (35) reklama, propagace, řízení obchodní činnosti, obchodní administrativa, kancelářské práce, inzertní činnost; (41) vzdělávání, školení, zábava, sportovní a

kulturní činnosti, výchova, provozování hokejových mužstev (sportovní aktivity), agenturní činnost v oblasti sportu (kromě obchodního zastupování), pořádání hokejových a jiných sportovních utkání, soutěží a turnajů, provozování tělovýchovných zařízení a zařízení sloužících k regeneraci a rekondici v rámci této třídy, provozování sportovních škol, pořádání kurzů a školení, činnost sportovních instruktorů, organizační činnost v oblasti sportu, služby sportovních klubů, sportovní výuka, trénink a instruktáž, školicí služby vztahující se ke sportu, trenérské služby v oblasti sportovních aktivit, služby zajišťování vstupenek na sportovní akce.

- (730) **HOCKEY CLUB DYNAMO PARDUBICE a.s.**, Sukova třída 1735, Pardubice, Zelené Předměstí, 53002, CZ  
(740) Advokátní kancelář Brož, Sedlatý s.r.o., Mgr. Petr Sedlatý, Vinohradská 2828/151, Praha 3, Žižkov, 13000

(210) **O-570370**

(220) 08.03.2021

(320) 08.03.2021

(511) 1, 2

(540)

### ANTIKON

- (510) (1) chemicko-technické výrobky pro průmysl, zejména chemické pomocné prostředky pro průmysl a ochranné prostředky pro konstrukční materiály; (2) antikorozivní přípravky, barvy, fermeže a laky, barvy zejména pro nátěr cementových výrobků a konstrukcí a pro nátěr jiných konstrukčních materiálů.

- (730) **ANTIKON LEx s.r.o.**, 373, Vendolí, 56914, CZ

(210) **O-570371**

(220) 08.03.2021

(320) 08.03.2021

(511) 1, 2

(540)



- (510) (1) chemicko-technické výrobky pro průmysl, zejména chemické pomocné prostředky pro průmysl a ochranné prostředky pro konstrukční materiály; (2) antikorozivní přípravky, barvy, fermeže a laky, barvy zejména pro nátěr cementových výrobků a konstrukcí a pro nátěr jiných konstrukčních materiálů.

- (591) Barevná

- (730) **ANTIKON LEx s.r.o.**, 373, Vendolí, 56914, CZ

(210) **O-570391**

(220) 09.03.2021

(320) 09.03.2021

(511) 20, 21, 35

(540)



- (510) (20) stoly, jídelní stoly, kancelářské stoly, stoly (nábytek), pracovní stoly, počítačové stoly, stoly (kovové), nábytek a bytové zařízení, stolky, čajové stolky, servírovací stolky, přenosné stolky, noční stolky, konferenční stolky, stolky odkládací, židle, jídelní židle, kancelářské židle, skládací židle, barové židle, otočné židle, houpací židle, vysoké židle, pracovní židle, polohovací křesla (židle), konferenční stoly, zahradní stoly, kovové stoly, psací stoly, stoly s nastavitelnou výškou, průmyslové pracovní stoly, toaletní stolky, židle s natáčecími kolečky, postele a lůžka, lůžkoviny, matrace, polštáře a podušky, desky pro použití s kuchyňskými dřezy, dřevěné police a regály (nábytek), dřevěný nábytek pro domácnost, gauče, interiérový nábytek, integrovaný nábytek, kancelářská křesla, kancelářské police, kancelářské psací stoly, kancelářský nábytek, klekací stoličky, klekačky, knihovny, konferenční křesla, kovové lavice, kovové nástěnné police (konstrukce), kovové police, kovový kancelářský nábytek, kovový nábytek, kuchyňské linky, kuchyňské nábytkové stěny, kuchyňské skříně, kuchyňské stoly, kuchyňský nábytek, křesla, křesla na centrální noze, lavice [nábytek], lavice s políčkami, masážní stoly, nábytek, nábytek do jídelen, nábytek do ložnice, nábytek do obývacích pokojů, nábytek na sezení, nábytek pod umyvadlo, nábytek pro domácnost, kancelář a zahradu, nábytek vyrobený z oceli, nábytek vyrobený z ocelových trubek, nábytek z ohýbaného dřeva, nábytek ze dřeva, nábytkové skříně a stěny, nekovové konzoly na police, nekovové části polic, nástěnné nábytkové police, nástěnné police (konstrukce) z nekovových materiálů, nekovové nohy na nábytek, nekovové nástěnné police (nábytek), nohy židlí, nohy stolu, nohy k nábytku, plastový nábytek, plánovací stoly, police na knihy, ponky, pracovní desky/plochy (části nábytku), pracovní pulty (nábytek), regály [nábytek], skládací stoly, stojany (nábytek), stojany na televizi (nábytek), stoličky, stolní desky, stoly s centrální nohou, zahradní nábytek, věšáky [nábytek], police, úložné police, postele, dřevěný nábytek, šatní skříně, pohovky, pohovky ze dřeva, truhlářské výrobky, stoličky, schůdky, schůdky (stoličky), ne kovové, nástěny (vývěsky), postele ze dřeva, krabice ze dřeva, dekorace vyrobené ze dřeva, dveřní kliky ze dřeva, reklamní tabule ze dřeva, nástěnné dekorace ze dřeva, vývěsní tabule ze dřeva, úložné krabice ze dřeva, kostry postelí ze dřeva, krabice ze dřeva nebo plastu, police ke skladování vyrobené převážně ze dřeva (nábytek), lavičky [nábytek], čalouněný nábytek, polstrovaný nábytek, koupelnový nábytek, kožený nábytek, počítačový nábytek, vestavěný nábytek, domácí nábytek, pulty (nábytek), kovový nábytek a kempinkový nábytek, nábytek do domácností, nábytek k sezení, upínací stoly [nábytek], stolní police (nábytek), skříně jako nábytek, kovové regály, polohovací křesla (nábytek), kuchyňská stěna (nábytek), pracovní desky (nábytek), skladovací police (nábytek), ukládací police (nábytek); (21) kuchyňská prkénka, prkénka na krájení, nádoby, kuchyňské náčiní a nádoby, desky na nože, dózy na uskladňování, dřevěná grilovací prkénka, krabičky na čaj, kuchyňské potřeby pro domácnost, malé misky k servírování jídla [ramekiny], mēlké misky, nádoby pro domácnost, odkládací stolky, podtácky, podtácky, ne papírové nebo textilní, poličky a držáky na kořenky, prkénka na krájení chleba, prkénka na sýr, příhrádky na příbory, servírovací misky, stojany na nože, stojany na nádoby, stojánky na jídelní lístky, stolní talíře; (35) služby on-line aukcí prostřednictvím Internetu, pořádání dražeb na Internetu, maloobchodní služby zaměřené na prodej nábytku, maloobchodní prodej zařízení do bytu, administrativní zpracování a organizování zásilkových služeb, počítačové objednávání zboží, velkoobchodní prodej nábytku.

- (591) Barevná

- (730) **Wooded s.r.o.**, Plovární 478/1, Plzeň, Jižní Předměstí, 34101, CZ

(210) **O-570439**  
(220) 11.03.2021  
(320) 11.03.2021  
(511) 11, 35, 36, 37, 39, 40, 42  
(540)



(510) (11) kouřovody a zařízení pro odvádění odpadních plynů, kouřovody k vytápěcím kotlům, kouřovody, kouřovody k topným přístrojům; (35) obchodní služby a informace pro spotřebitele, zprostředkování smluv týkajících se dodávek energie, fakturační služby v oblasti energie; (36) služby v oblasti nemovitostí, správa nemovitostí; (37) čištění, instalace, montáž, údržba a opravy topných, ventilačních a klimatizačních zařízení, topná zařízení (montáž a opravy -); (39) rozvod energie; (40) výroba energie; (42) software jako služba [SaaS], platforma jako služba (PAAS).  
(591) Barevná  
(730) **Ekoterm - servis spol. s r.o.**, Klánova 1431/61, Praha 4, Braník, 14700, CZ

(210) **O-570494**  
(220) 12.03.2021  
(320) 12.03.2021  
(511) 14, 16  
(540)



(510) (14) šperky, pouzdra na šperky a pouzdra na hodiny a hodinky, bižuterie, ostatní výrobky z drahých kovů a z drahých kamenů, jakož i z jejich imitací spadající do třídy 14, přístroje na měření času; (16) kancelářské potřeby (kromě nábytku), psací potřeby, tiskárenské výrobky, papírnické zboží a vzdělávací potřeby (s výjimkou přístrojů).  
(730) **JSB Bijoux s.r.o.**, Čestlická 736/6, Praha 10, Strašnice, 10000, CZ  
(740) Law & Tech s. r. o., advokátní kancelář, Judr. Marián Porvažník, Rooseveltova 809/22, 04001 Košice

(210) **O-570658**  
(220) 18.03.2021  
(320) 18.03.2021  
(511) 11, 21  
(540)



(510) (11) grily, grily na opékání, keramické grily; (21) neelektrické grily pro použití na pečení.  
(730) **KAMADO ceramic s.r.o.**, Starozuberská 1458, Zubří, 75654, CZ  
(740) Ing. Libor Markes, Grohova 145/54, Brno, Veveří, 60200

(210) **O-570681**  
(220) 19.03.2021  
(320) 19.03.2021  
(511) 30, 31, 35  
(540)



CHMEL

(510) (30) slad pro lidskou potřebu, sladové výtažky, kvasnice; (31) chmel, chmelové granule, chmelové šišky, hlávkový chmel, lisovaný chmel, slad na výrobu piva a lihovin; (35) poradenská, obstaravatelská a zprostředkovatelská činnost v oblasti obchodu, velkoobchod, maloobchod, export, import, provozování e-shopu - vše s následujícími výrobky: slad-pro lidskou potřebu, sladové výtažky, kvasnice, chmel, chmelové granule, chmelové šišky, hlávkový chmel, lisovaný chmel, slad na výrobu piva a lihovin, reklama, marketing.  
(730) **CHMEL spol. s r.o.**, Anny Letenské 1120/17, Praha 2, Vinohrady, 12000, CZ  
(740) Ing. Michal Jupa, patentový zástupce, Na Baních 1385, Praha 5 - Zbraslav, 15600



(210) **O-570682**  
(220) 19.03.2021  
(320) 19.03.2021  
(511) 30, 31, 35  
(540)



(510) (30) slad pro lidskou potřebu, sladové výtažky, kvasnice; (31) chmel, chmelové granule, chmelové šišky, hlávkový chmel, lisovaný chmel, slad na výrobu piva a lihovin; (35) poradenská, obstaravatelská a zprostředkovatelská činnost v oblasti obchodu, velkoobchod, maloobchod, export, import, provozování e-shopu - vše s následujícími výrobky, slad-pro lidskou potřebu, sladové výtažky, kvasnice, chmel, chmelové granule, chmelové šišky, hlávkový chmel, lisovaný chmel, slad na výrobu piva a lihovin, reklama, marketing.  
(730) **ARIX a.s.**, Anny Letenské 1120/17, Praha 2, Vinohrady, 12000, CZ  
(740) Ing. Michal Jupa, patentový zástupce, Na Baních 1385, Praha 5 - Zbraslav, 15600

(210) **O-570686**  
(220) 19.03.2021  
(320) 19.03.2021  
(511) 20, 40, 42  
(540)

### HAIFA ORGANIC

(510) (20) nábytek, vyjma koupelnového nábytku, postele, skříně, stoly, police, židle, křesla, divany, pohovky, sofa, sedací soupravy, knihovny, vitríny, servírovací stoly, konferenční stoly, prádelníky, komody, přiborníky, kuchyňské skříně, šatní skříně, šuplíky do nábytku, stolní desky, nábytkové skříně na vestavěné kuchyňské spotřebiče, stoličky, psací stoly, kartotéky (nábytek), bedny na hračky, dřevěné nábytkové příčky, dětské ohrádky, garnýže, košíky spadající do této třídy, lavice, lehátka, paravany, stojany na časopisy, stojany na deštníky, stojany na láhve; (40) výroba nábytku na zakázku; (42) navrhování interiérů, navrhování nábytku a nábytkových sestav, architektonické služby, poradenství v oblasti navrhování interiérů.  
(730) **HAIFA DESIGN, a.s.**, č. p. 727, Střelice, 66447, CZ  
(740) KANIA, SEDLÁK, SMOLA, s.r.o., Mendlovo náměstí 907/1a, Brno, Staré Brno, 60300

(210) **O-570694**  
(220) 19.03.2021  
(320) 19.03.2021  
(511) 35, 36, 37, 39, 41, 43  
(540)

### MOCCA REZIDENCE

(510) (35) administrativní provozování obchodního, nákupního, kancelářského centra a hotelů, pronájem reklamních a informačních ploch, pomoc při řízení obchodní činnosti, pomoc v obchodní a podnikatelské činnosti, management a administrativní služby, obchodní administrativa, administrativní podpora a zpracování dat, účetnictví, vedení účetních knih a revize účtů (audity), kancelářské práce, tvorba reklamy, poskytování propagačních informací, reklamní, propagační a inzertní služby, reklamní, propagační a inzertní služby on-line, marketing, marketing on-line, produktový marketing, marketingové studie a analýzy, služby v oblasti reklamy a propagace prodeje, rozšiřování a poskytování reklamních, propagačních a inzertních materiálů, periodických a neperiodických tiskovin, novin a časopisů určených pro reklamu a propagaci, prospektů, letáků, katalogů, reklamní literatury a jiných nosných médií i prostřednictvím sítě internet, reklama on-line v počítačové síti, prezentace zboží a služeb, průzkumy a analýzy trhu, inzerce, obchodní rešerše, příprava a vkládání informací o realitních nabídkách a poptávkách do počítačových

databází, sběr a systematizace dat z obchodní a podnikatelské činnosti, vyhledání dat pro třetí osoby, zpracování, systematizace a správa dat, automatizované zpracování dat, vytváření a správa počítačových databází, řízení počítačových databází, sběr informací do počítačových databází, kompilování a systemizace informací do počítačových databází, vytváření, zpracovávání a třídění obchodních dat v rámci databází, řízení lidských zdrojů a náborové služby, obchodní zprostředkovatelské služby, předvádění zboží a služeb pro komerční účely, obchodní konzultační a poradenské služby; (36) činnost realitní kanceláře zahrnující správu a obhospodařování nemovitostí, zprostředkování správy a obhospodařování nemovitostí, nájem, pronájem a zprostředkování nájmu a pronájmu nemovitostí, nebytových prostor, hotelů, obchodů, kanceláří, bytů, činžovních domů a rodinných domů, nákup, prodej a výměna nemovitostí, zprostředkování nákupu, prodeje a výměny nemovitostí, odhady a oceňování nemovitostí, úvěrové a hypoteční konzultace, poskytování a zprostředkování úvěrů a hypotečních výpůjček, konzultační a poradenská činnost spojená s kompletní činností realitní kanceláře, finanční služby v oblasti obchodu s realitami, konzultační a poradenská činnost v oblasti obchodu s realitami, poskytování informací o nemovitostech prostřednictvím sítě internet (pomocí fotografií, videí a filmů umístěných na internetu), finanční developerské služby v oblasti nemovitostí, informační činnost v oblasti realit, poskytování základních služeb spojených s pronájmem nemovitostí spadajících do této třídy; (37) výstavba a přestavba budov v občanské a investiční výstavbě včetně nebytových prostor, obchodů, kanceláří, hotelů, bytů, činžovních domů a rodinných domů, kladení podlah, montáž, inspekce, servis, údržba a opravy staveb a zařízení ve shora uvedených oborech, stavební úpravy v rámci dokončování staveb, výstavba hřišť, zejména dětských hřišť, instalace objektů zahradní architektury, údržba objektů zahradní architektury, montování objektů zahradní architektury, výstavba parků (stavební služby), developerská činnost ve stavebnictví, developerské služby (stavebnictví); (39) pronájem garážových, parkovacích a skladovacích prostor, včetně poskytování základních služeb s tím souvisejících spadajících do této třídy; (41) sportovní a kulturní činnosti, služby v oblasti vzdělávání, zábavy a sportu, zábavní služby poskytované hotely, vzdělávací a školící služby, pořádání a provozování společenských, kulturních, vzdělávacích, sportovních, soutěžních a zábavních akcí, zajišťování vstupenek na sportovní, kulturní, společenské, vzdělávací a zábavní akce, služby v oblasti vzdělávání, zábavy a sportu, pořádání a organizování konferencí, kongresů, sněmů, seminářů, setkání, výstav a soutěží v rámci této třídy, konferenční služby, pronájem zařízení a vybavení ke vzdělávání, zábavě, sportu a kultuře; (43) hotely a hotelové služby, ubytovací služby, hostinská a restaurační činnost, zprostředkování a poskytování hotelového ubytování, pronájem přechodného ubytování, provozování hotelů, restaurací, barů, kaváren, cukráren, vináren, poradenství v oboru hotelnictví, rezervace dočasného ubytování, služby recepce pro přechodné ubytování (správa odjezdů a příjezdů), informace o dočasném ubytování, poradenské a rezervační služby, rezervace hotelového ubytování, rezervace hotelového ubytování prostřednictvím internetu, poskytování informací vztahujících se k hotelům, poskytování jídla a nápojů, hotelové restaurační služby, restaurační a gastronomické služby, denní bary.

(730) **Vysočanská ASSET s.r.o.**, Na Florenci 2116/15, Praha 1, Nové Město, 11000, CZ  
(740) Mgr. Martina Zdvihalová, Ph.D. - patentová a právní kancelář, Mgr. Martina Zdvihalová Ph.D., K Pazderně 2031, Benešov, 25601

(210) **O-570701**  
(220) 19.03.2021  
(320) 19.03.2021  
(511) 19, 24, 27, 37  
(540)



(510) (19) betonové stěny, betonové stěny ke stavebním účelům; (24) tapety a závěsy na stěnu; (27) vinylové tapety; (37) renovace interiérů komerčních areálů, renovace nábytku.  
(591) Barevná  
(730) **Rykobito s.r.o.**, Popkovicová 93, Srnojedy, 53002, CZ

(210) **O-570744**

(220) 22.03.2021

(320) 22.03.2021

(511) 32, 35, 43

(540)

### Libertina chmelová limonáda

(510) (32) esence na výrobu nápojů, koktejly na bázi piva, kvas, limonády, mošt, nealkoholické nápoje, nealkoholické nápoje s příchutí čaje, nealkoholické nápoje s příchutí kávy, nealkoholické nápoje s příchutí aloe vera, nealkoholické nápoje s příchutí ovocných šťáv, nealkoholické nektary, nealkoholické výtázky z ovoce, nealkoholické přípravky pro výrobu nápojů, nealkoholický cider, nekvašený hroznový mošt, ovocné šťávy, pивní mladina, pivo, sirup pro přípravu nápojů, sirup pro přípravu limonád, sladina, smoothie, sodová voda, stolní vody, vody syčené oxidem uhličitým, zázvorové pivo; (35) reklama, propagace; (43) bary, bufety, kavárny, jídelny, motely, penziony, restaurace, služby ubytovací kanceláře (hotely, penziony).

(730) **Akciový pivovar LIBERTAS a.s.**, Škvorecká 2200, Úvaly, 25082, CZ

(210) **O-570771**

(220) 23.03.2021

(320) 23.03.2021

(511) 1, 4, 19, 37, 39, 40, 44

(540)



(510) (1) hnojiva vyrobená z přírodních materiálů, hmot a z odpadových surovin; (4) tuhá alternativní paliva vyráběná z odpadních látek, materiálů a hmot, bioplyn; (19) stavební výrobky z recyklovaných hmot, materiálů a odpadových surovin; (37) demoliční práce - demolice budov a jiných stavebních konstrukcí, demontáž kovových konstrukcí, odstrojování a demontáž technologických celků, chemické čištění nádob a potrubí, údržba a pronájem demoliční techniky, údržba a pronájem zdvihací techniky, údržba, čištění a pronájem vagonů a cisteren, zpevňování terénu, výstavba a zpevňování cest a dopravních obslužných komunikací; (39) nákladní automobilová doprava, vzdušná přeprava břemen, železniční přeprava, nákladů a hmot, provozování skladů, skladišť a deponií, doprava a skladování odpadů, pronájem skladovacích kontejnerů, pronájem vagonů, pronájem přepravních cisteren, pronájem přepravních kontejnerů, pronájem deponií; (40) svářečské práce, třídění odpadů a recyklovatelného materiálu, recyklace odpadů, tepelná likvidace odpadů, ekologická likvidace chemických látek a jiných nebezpečných odpadů, zpracování stavebních odpadů, zpracování gastroodpadů a bioodpadů, výroba elektrické a tepelné energie, zakázková výroba dřevěných briket, zakázková výroba pelet ze dřevní hmoty a zelených plodin, výroba tuhých alternativních paliv z odpadů, výroba bioplynu; (44) rekulativační práce a to úprava terénu po důlních činnostech, úprava terénu po demolicích, zřizování přírodních nádrží, zalesňování, zatravňování ploch, osévání ploch zemědělskými plodinami; údržba zeleně, služby zahradnické, služby dendrologické.

(730) **Sokolovská uhelná, právní nástupce, a.s.**, Staré náměstí 69, Sokolov, 35601, CZ

(740) **ZEMAN** -podkrušnohorská patentová a známková kancelář, Petr Zeman patentový zástupce, Hradní 301/9, Loket, 35733

(210) **O-570834**

(220) 25.03.2021

(320) 25.03.2021

(511) 9, 35, 41, 42

(540)



(510) (9) měřicí přístroje, zařízení, pomůcky a příslušenství, zejména pro práce zeměměřičské a geodetické spadající do této třídy, software a hardware, periferní zařízení k počítačům, digitální mapy, elektronické nosiče dat a informací; (35) zpracování dat, správa sítí (administrativní služby), reprografie, kopírování a reprodukce dokumentů, překlad informací do počítačových databází, systemizace informací do počítačových databází, služby databank (administrativní služby), správa obchodních dat, administrativní služby; (41) nakladatelská a vydavatelská činnost, zejména v oblasti kartografie a geodézie, školicí a vzdělávací činnosti, lektorská činnost, zprostředkování vzdělávání, pořádání odborných kurzů, školení a jiných vzdělávacích akcí; (42) geodetická (zeměměřičská) činnost, služby geodetů, projektování a vyhodnocování geologických prací, geologické průzkumy, projektová a inženýrská činnost ve stavebnictví, kartografická činnost, projektování pozemkových úprav, plánů a map, poradenská a konzultační činnost v oboru geologie, provádění měření, testování, pronájem výpočetní a geodetické techniky, zeměměřičská činnost, geologický průzkum, zpracování geodetické dokumentace, zabezpečení geodetických prací v investiční výstavbě, poradenská činnost v oblasti geodézie a kartografie, výzkum a vývoj v oblasti přírodních a technických věd nebo společenských věd, činnost technických poradců v oblasti lesnictví a zemědělství, tvorba software, poradenství v oblasti hardware a software, tvorba geografických informačních systémů, pronájem software, zkoušení materiálů.

(591) Barevná

(730) **GEOCENTRUM, spol. s r.o. zeměměřičská a projekční kancelář**, tř. Kosmonautů 1143/8b, Olomouc, Hodolany, 77900, CZ

(740) Halaxová & Halaxová TETRAPAT, Mgr. Eva Halaxová, Jínonická 804/80, Praha 5, Košíře, 15800

(210) **O-570843**

(220) 25.03.2021

(320) 25.03.2021

(511) 25, 35, 41

(540)



(510) (25) trička s potiskem, trička, čepice, šátky a šály; (35) tvorba reklamních předmětů a reklam, grafická úprava pro reklamní účely, kompilace reklamy pro použití jako webové stránky na internetu, spojování on-line reklamní sítě pro připojení inzerentů na webové stránky, návrhy reklamních materiálů, reklama, včetně online reklamy na počítačové síti, propagace, reklama a marketing online webových stránek, zpracování textu; (41) kulturní aktivity, zábavní, sportovní a kulturní aktivity, pořádání seminářů zaměřených na kulturní aktivity, workshopy ke kulturním účelům, workshopy ke vzdělávacím účelům, organizace a pořádání koncertů, výstavy (pořádání -) pro kulturní účely, pořádání výstav pro vzdělávací účely, pořádání soutěží pro zábavní účely, poskytování elektronických publikací bez možnosti stažení, poskytování videí online bez možnosti stažení, turistické prohlídky s průvodcem, vzdělávací a školicí služby.

(591) Barevná  
(730) **Formanova Čáslav, z. s.**, Masarykova 194/36, Čáslav, Čáslav-Nové Město, 28601, CZ

(740) Advokátní kancelář, Mgr. Petr Žižka, Mgr. Petr Žižka, Sedláčkova 209/16, Plzeň, Vnitřní Město, 30100

(210) **O-570844**  
(220) 25.03.2021  
(320) 25.03.2021  
(511) 24, 25, 35  
(540)

## TIWO

(510) (24) textil a textilní zboží nezahrnuté v jiných třídách, látky, textilie, textilní výrobky a náhradní součásti pro textilní výrobky, potahy a povlaky na nábytek, záclony a závěsy, textilní štítky, tapety a závěsy na stěnu, prádlo (nikoliv osobní), kuchyňský textil a stolní prádlo, ložní prádlo a příkrývky, koupelnový textil, tkaniny a textilie pro výrobu oděvu, punčochového zboží a kusového textilu, ložního prádla, ručníky, utěrky, povlečení, prostěradla, přehozy, potahy, závěsy, záclony, předložky, ubrusy, prostírání, kapesníky, šatovky, textilní prapory, textilní praporec, textilní praporek, rolety, žaluzie textilní, tapety textilní, nábytkové, ložní a stolní tkaniny, hedvábné tkaniny pro tiskové vzory, jutové textilie, textilie netkané, textilie pro obuv, textilie vlněné, textilie ze syntetických materiálů (náhražkové tkaniny), tkaniny, tkaniny elastické, tkaniny hedvábné pro potisk vzorů, tkaniny k textilnímu užití, tkaniny konopné, tkaniny lněné, tkaniny pro luxusní prádlo, tyl, úplet, žerzej (tkaniny); (25) oděvy, obuv, kloboučnické zboží, pánské, dámské a dětské prádlo, konfekce, pánské, dámské a dětské oděvy, společenské oblečení (obleky), saka, kalhoty, bundy, košile, obleky, sukně, pláště, kostýmy, blůzy, trička, spodní prádlo, pyžama, noční košile, plavky a plážové oblečení, zástěry, župany, oděvy pro volný čas, sportovní oblečení, pracovní oděvy a kombinézy, spodní prádlo, spodničky, ponožky, podkolenky, punčochy, punčochové kalhoty, podvazky, podvazky k ponožkám, podvazky na punčochy, klobouky, čepice, čapky, baret, čelenky, šály, šátky, vázanky, motýlky, sportovní, domácí, plážové a jiné speciální (nikoliv bezpečnostní) oděvy, plenky dětské textilní, opasky, pláště, pláštěnky, ponča, rukavice, rukávničky, vaky na oděvy, chrániče uší (proti chladu, jako pokrývka hlavy); (35) maloobchodní a velkoobchodní služby, zprostředkování interaktivního obchodu pomocí globálních komunikačních sítí (internet), shromažďování různého zboží pro třetí osoby (kromě jejich přepravy) za účelem umožnění spotřebitelům, aby si tyto výrobky mohli pohodlně prohlížet a nakupovat, elektronický obchod prostřednictvím internetu (online-shop), vše s výrobky ve třídě 24, 25, inzerce, organizování a zajišťování obchodních předváděcích akcí výrobků a služeb, obchodní nebo podnikatelské informace, vytváření obchodních a obchodně-informačních sítí, reklamní a propagační činnost, zprostředkování reklamní činnosti, organizování komerčních a reklamních výstav, rozšiřování vzorků zboží, odborná obchodní pomoc, vypracování statistických přehledů, poradenství v oblasti organizace a ekonomiky podnikání, marketing, průzkum a analýzy trhů, distribuce zboží k reklamním účelům, rozmožňování dokumentů, direct mailing, on-line reklama na datové komunikační síti, on-line inzerce, zajištění a realizace reklamních kampaní, předváděcí činnost pro obchodní a reklamní účely, export a import.

(730) **Černota Daniel Bc.**, Příkrá 165/26, Ostrava, Lhotka, 72528, CZ  
(740) Silesia Patent, s.r.o., Soukromá 261, Václavovice, 73934

(210) **O-570851**  
(220) 25.03.2021  
(320) 25.03.2021  
(511) 9, 10, 11, 35  
(540)

## MITO LIGHT

(510) (9) ochranné brýle, brýle s antireflexní úpravou, brýle proti modrému světlu; (10) infračervené lampy k léčebným účelům, infračervené lampy k lékařským účelům, infračervené zářiče k terapeutickým účelům, fyzioterapeutické přístroje, červené lampy k léčebným účelům, červené a blízké infračervené zářiče k terapeutickým účelům; (11) infračervené lampy, infračervené radiátory, infračervené topné panely, infračervené lampy, pro lékařské účely, LED svítidla, lampy LED, červené lampy, lampy vydávající červené a blízké infračervené světlo; (35) maloobchodní prodej světla, velkoobchodní prodej světla, maloobchodní a velkoobchodní prodej brýlí, maloobchodní a velkoobchodní prodej infračervených lamp, maloobchodní a velkoobchodní prodej červených a blízkých infračervených lamp.

(730) **Mito Light s.r.o.**, Samaritáská 165/1, Plzeň, Doudlevec, 30100, CZ

(210) **O-570854**  
(220) 25.03.2021  
(320) 25.03.2021  
(511) 5, 29, 30, 32, 33, 35, 39, 41, 44  
(540)

(510) (5) dietní doplňkové nápoje, potravinové doplňky a dietetické přípravky pro léčebné účely, proteinové potravinové doplňky, dietní doplňky pro lidskou potřebu, doplňky zdravé výživy pro osoby se zvláštními dietními požadavky, dietetické nápoje pro léčebné účely, dietetické potraviny pro léčebné účely, dietetické látky pro léčebné účely, léčebné přípravky na hubnutí, minerální potravinové doplňky, proteinové potraviny pro léčebné účely, škrob pro dietetické nebo farmaceutické účely, vitaminové přípravky, výživové doplňky, prášky nahrazující jídlo, výživové přípravky pro léčebné a lékařské účely, směsi pro přípravu jídel pro lékařské účely, směsi pro přípravu nápojů pro lékařské účely, směsi pro přípravu jídel pro dietetické účely (pro léčebné účely), směsi pro přípravu nápojů pro dietetické účely (pro léčebné účely); (29) směsi pro přípravu instantních polévek s vysokým obsahem proteinů, přípravky pro přípravu polévek, přípravky na zeleninové polévky, polévky, předvažené polévky, instantní polévky, polévky v prášku, směsi na přípravu omelet, sušené maso, sušená sója používaná jako náhražka masa, chipsy s vysokým obsahem proteinů na bázi sóji; (30) výživné nápojové směsi používané jako náhražka jídla, příchutě do nápojů, jiné než esenciální oleje, cereální tyčinky, cereální tyčinky s vysokým obsahem proteinů, tyčinky na bázi obilnin, tyčinky s vysokým obsahem proteinů, svačninové občerstvení na bázi cereálií, sušenky, sušenky s vysokým obsahem proteinů, čokoláda, směsi na přípravu palačinek, směsi na přípravu pomazánek, směsi na přípravu pečiva (typu housky, rohlíky), směsi na přípravu pečiva bez lepků, směsi na přípravu kaší s vysokým obsahem proteinů, směsi na přípravu pudinků s vysokým obsahem proteinů, směsi na přípravu perníku s vysokým obsahem proteinů, těstoviny, těstoviny s vysokým obsahem proteinů, dresinky, kečup; (32) směsi na přípravu nápojových koktejlů, směsi pro přípravu nápojových koktejlů s vysokým obsahem proteinů, nealkoholické přípravky pro výrobu nápojů, nápoje pro sportovce obohacené proteiny, nealkoholické nápoje ovocné šťávy, vody, nealkoholické nápoje z ovocných šťáv, nealkoholické nápoje obsahující zeleninové šťávy; (33) vína, cider; (35) maloobchodní prodej dietetických přípravků, velkoobchodní prodej dietetických přípravků; (39) dodávka potravin; (41) výukové a vzdělávací služby v oblasti diet, pořádání vzdělávacích seminářů v oblasti diet; (44) dietetické služby, poradenské služby v oblasti diet, služby v oblasti přípravy dietních plánů, výživové a nutriční poradenství.

(591) Barevná  
(730) **Opavdove hubnutí s.r.o.**, Českomoravská 2408/1a, Praha 9, Libeň, 19000, CZ  
(740) AK Janoušek, JUDr. Jiří Janoušek advokát, Badeniho 291/3, Praha 6, Hradčany, 160 00



(210) **O-570861**  
(220) 25.03.2021  
(320) 25.03.2021  
(511) 16, 35, 41  
(540)



(510) (16) tiskoviny, tiskárenské výrobky, papírnické zboží a vzdělávací potřeby; (35) reklamní, marketingové a propagační služby, zprostředkování obchodů pro třetí strany; (41) vydavatelská činnost a zpravodajství, služby v oblasti vzdělávání, zábavy a sportu.  
(730) **Šulcová Jindřiška JUDr., patentový zástupce**, U Statku 77, Mnichovo Hradiště - Hněvousice, 29501, CZ

(210) **O-570862**  
(220) 25.03.2021  
(320) 25.03.2021  
(511) 32, 33, 35  
(540)



(510) (32) piva různých druhů a stupňovitostí, světlá i tmavá, sudová i lahvová, piva výčepní, sladová, ležáky a piva příchucovaná, piva speciální, jako piva bylinná a bylinková, zázvorová, ovocná, piva nízkenergetická a s nízkým obsahem alkoholu, piva nealkoholická, dietetická piva a nápoje (výjma určených k léčebným účelům), sladina a sladové nápoje míchané a lihuprosté, šumivé nápoje na bázi piva s nízkým obsahem alkoholu nebo nealkoholická s obsahem ovocných anebo zeleninových šťáv, výtažků a výluhů, případně bylin, nápoje kvašené nealkoholické, nealkoholické nápoje, zejména limonády, šumivé a jiné nealkoholické nápoje, též z ovocných šťáv a přípravky na jejich výrobu, též s ovocnou šťávou, minerální vody a přípravky na její výrobu, přírodní nebo umělé, zejména trestí (ne, éterické oleje), tablety a prášky, nealkoholické nápoje obsahující kyselinu uhličitou, ovocné a zeleninové šťávy a nápoje, proteinové, vitamínové, multivitaminové, energetické, iontové, izotonické, též obohacené adaptogeny a výživové nápoje, nápoje obohacené vitamíny a/nebo minerály, vše nikoliv pro léčebné účely, šerbety, sodovky a stolové vody, dietní nápoje, pivo, lehká piva a ležáky, též v netekuté formě, nealkoholické aperitivy, přípravky nebo příchutě na výrobu nápojů, zejména koncentráty a sirupy, ovocné nebo zeleninové šťávy a nápoje z ovocných šťáv, džusy a mošty, nealkoholické nápoje obohacené vitamíny nebo minerály, tablety a prášky na přípravu šumivých nealkoholických nápojů, nealkoholické nápoje s příchutí ovoce nebo zeleniny, pramenité vody, stolní vody perlivé i neperlivé, míchané nápoje nealkoholické, nápoje z rajčatové šťávy, aperitivy nealkoholické, instantní nealkoholické nápoje; (33) alkoholické nápoje (s výjimkou pív), destiláty, lihoviny, silné alkoholické nápoje, alkoholické energetické nápoje, alkoholové výtažky, extrakty, trestí, punče, alkoholické ovocné extrakty, alkoholické nápoje z ovoce, mošty alkoholizované (cidre), alkoholické nápoje z rýže, alkoholické

výtažky z ovoce, alkoholické nápoje obsahující ovoce, přípravky k výrobě alkoholu, vína, vína stolní, jakostní, odrůdová včetně přívlastkových a ledových, vína šumivá a perlivá, vína likérová a aromatizovaná, vína a nápoje se sníženým obsahem alkoholu, míchané alkoholické nápoje, exotické a národní alkoholické nápoje; (35) maloobchodní a velkoobchodní prodej alkoholických nápojů, nealkoholických nápojů, sklenic, nádob na pití, barového příslušenství, knih, pochutin.

(730) **FONCULUS spol. s.r.o.**, bratří Čapků 384/14, Brno, Veverí, 60200, CZ

(210) **O-570930**  
(220) 06.05.2021  
(320) 06.05.2021  
(511) 36  
(540)

**KRYTREAL**

(510) (36) realitní činnost, správa a údržba nemovitostí.  
(730) **Krytinař Jiří**, Konrádova 2204/6, Brno, 62800, CZ

(210) **O-570956**  
(220) 31.03.2021  
(320) 31.03.2021  
(511) 16, 35, 40  
(540)



(510) (16) fotografie, fotografie [tištěné], malá alba na fotografie [fotoalba], obrazy, obrázky, nepaspartované a paspartované fotografie, zařízení pro montáž fotografií, reprodukce na plátně, napínací rámy na malířská plátna, grafické tisky, barevné tisky, tisky ve formě obrázků, obrazy, umělecké obrazy, reprodukce obrazů; (35) maloobchodní prodej tiskovin, velkoobchodní prodej tiskovin, maloobchodní prodej papírnického zboží, maloobchodní prodej uměleckých děl, maloobchodní služby zaměřené na papírenské zboží, maloobchodní prodej fotoobrazů z plátna, velkoobchodní prodej fotoobrazů z plátna; (40) foto tisk, fotosazba (služby), reprodukce fotografií, tisk fotografií, vyvolávání fotografií, kopírování fotografií, zvětšování fotografií, hlubotisk (fotografické leptání), fotografické leptání papíru, zpracování fotografických obrazů, kopírování fotografických diapozitivů, tisk fotografických diapozitivů, zpracování fotografických filmů, reprodukce fotografických diapozitivů, reprodukce fotografických snímků, ochrana a konzervace fotografií, zpracování fotografických diapozitivů a snímků, tisk na textilie, tisk portrétů, digitální tisk, tiskařské služby, dokončovací tiskařské práce (řezání), dokončovací tiskařské práce (skládání), dokončovací tiskařské práce (vazba), poskytování informací vztahujících se ke službám fotografického tisku, rámy na obrazy (rámování obrazů), tisk obrazů na objekty, tištění fotografických obrazů z digitálních médií, tisk digitálně uložených obrázků a fotografií, dekorativní tisk pro třetí osoby, tisk, tisk fotografií na plátno, tisk fotoobrazů na plátno, tisk fotografií na sklo, tisk fotografií na dřevo.  
(730) **Cieslarová Alena**, Kopernikova 679, Třinec, Lyžbice, 73961, CZ  
(740) **Mgr. PETR ŽIŽKA**, advokátní kancelář, Mgr. Petr Žižka, Sedláčkova 209/16, Plzeň, Vnitřní Město, 30100

(210) **O-570969**  
(220) 31.03.2021  
(320) 31.03.2021  
(511) 18, 20, 25, 28, 35  
(540)

ekomazlicek.cz

- (510) (18) zavazadla, tašky, tašky pro zvířata, sportovní tašky, batohy, oblečky pro domácí zvířata, obojky pro zvířata, příkrývky pro zvířata, vaky na krmivo, kůže, imitace kůže, peněženky, hole, deštníky, slunečníky; (20) škrabadla pro kočky, boudy pro domácí zvířata, podušky a pelechy pro domácí mazlíčky, nábytek pro domácí zvířata, nábytek, boxy (nábytek), bedny (nábytek); (25) oděvy, sportovní oděvy, oděvy pro volný čas, firemní a reklamní oděvy, oděvy s potiskem, opasky, pokrývky hlavy, spodní prádlo, plavky, ponožky, punčochy, rukavice, obuv, sportovní obuv, obuv pro volný čas, firemní a reklamní obuv; (28) hračky pro domácí zvířata, hračky, hry, modely (hračky), stavebnice (hračky), plyšové hračky, deskové a společenské hry, sportovní vybavení, sportovní potřeby, posilovací stroje; (35) reklama, marketing, reklama online, marketing online, obchodní průzkum, předvádění zboží, šíření reklamních materiálů, šíření vzorků zboží, pořádání obchodních akcí, administrativní služby, automatizované zpracování dat, správa obchodních dat, obchodní poradenství, obchodní management, obchodní informace (služby), ekonomické a podnikové organizační poradenství, modeling pro reklamní účely nebo podporu prodeje, maloobchodní, velkoobchodní a elektronický prodej výše uvedených výrobků ve třídách 18, 20, 25, 28.
- (730) **beSURE s.r.o.**, Nebory 447, Trinec, 73961, CZ  
(740) Ing. Jarmila Javoríková, patentový zástupce, Slunečná 4566, Zlín, 76005

(210) **O-570978**  
(220) 31.03.2021  
(320) 31.03.2021  
(511) 43  
(540)



- (510) (43) příprava jídel a nápojů, bufety, restaurace, kavárenské služby, hospody, barové a koktejlkové služby, turistické ubytovny, hotelové služby, ubytovací služby v resortech, zajištění rezervací pokojů a hotelových rezervačních služeb, provozování kempů, pronájem místností pro sociální účely, poskytování denních stacionářů pro seniory, dětské jesle, hotelové služby pro domácí mazlíčky, pronájem jednacích místností, pronájem kuchyňských přístrojů, poskytování kavárenských služeb v dětských kavárnách, pouliční stánky.
- (730) **LOTTE Corporation**, (Sincheon-dong), 300, Olympic-ro, Songpa-gu Seoul, KR  
(740) Zeiner & Zeiner v.o.s., Mgr. Alexandr Vališ, advokát, Maiselova 15, Praha 1, 11000

(210) **O-570975**  
(220) 31.03.2021  
(320) 31.03.2021  
(511) 43  
(540)



- (510) (43) příprava jídel a nápojů, bufety, restaurace, kavárenské služby, hospody, barové a koktejlkové služby, turistické ubytovny, hotelové služby, ubytovací služby v resortech, zajištění rezervací pokojů a hotelových rezervačních služeb, provozování kempů, pronájem místností pro sociální účely, poskytování denních stacionářů pro seniory, dětské jesle, hotelové služby pro domácí mazlíčky, pronájem jednacích místností, pronájem kuchyňských přístrojů, poskytování kavárenských služeb v dětských kavárnách, pouliční stánky.
- (730) **LOTTE Corporation**, (Sincheon-dong), 300, Olympic-ro, Songpa-gu Seoul, KR  
(740) Zeiner & Zeiner v.o.s., Mgr. Alexandr Vališ, advokát, Maiselova 15, Praha 1, 11000

(210) **O-570991**  
(220) 01.04.2021  
(320) 01.04.2021  
(511) 9, 35, 38, 41, 42  
(540)



- (510) (9) software pro řízení vztahů se zákazníky, CRM software, aplikace pro počítače, aplikace pro mobilní telefony a další multimediální zařízení, softwarové aplikace umožňující uživatelům vytvářet, nahrávat, označovat, prohlížet, zpracovávat a sdílet data, webové aplikace a databáze, počítačové programy s možností stažení, nahrané počítačové programy, elektronický informační portál, data, databáze a jiné informační produkty v elektronických, datových, informačních a telekomunikačních sítích v rámci této třídy, elektronický informační průvodce, multimediální aplikace, 3D animace, interaktivní počítačové systémy; (35) reklamní, inzertní a propagační činnost prostřednictvím počítačové sítě, tvorba, provoz a administrace reklamních a propagačních internetových kampaní, aktualizace reklamních materiálů, zpracování informací v oblasti reklamy, propagace a pořádání výstav ke komerčním a reklamním účelům, reklama, včetně reklamy na internetu, marketing, e-mail marketing, vyhledávací marketing, public relations - styk s veřejností, plánování a realizace reklamních kampaní včetně reklamních materiálů a elektronických reklamních materiálů, pronájem a zprostředkování reklamního prostoru na internetu a jiných komunikačních sítích, přenos reklamních sdělení a jiných reklamních materiálů na mobilní komunikační zařízení, prezentace zboží a služeb na internetu a v jiných komunikačních sítích pro třetí strany, zprostředkování obchodních a podnikatelských kontaktů a obchodních transakcí pro třetí strany, také prostřednictvím internetu a v rámci elektronického obchodu, obchodní zastupování vše v rámci této třídy; (38) telekomunikace, poskytování portálu na internetu, poskytování on-line platformy pro nahrávání, uchovávání, zpracování, přenos a aktualizaci dat, obrázků, fotografií, 3D aplikací; (41) fotografování, zpracování, úprava a retuše fotografií, zprostředkování v oblasti fotografování, provozování on-line foto galerie s možností stažení, tvorba elektronických časopisů, periodik, knih, vydávání elektronických knih a časopisů on-line,

organizování soutěží se zaměřením na grafický design, 3D animaci a fotografování; (42) softwarové služby, vytváření softwaru, navrhování počítačového softwaru, vývoj softwaru, výzkum v oblasti počítačového softwaru, instalace počítačového softwaru, aktualizace softwaru, údržba počítačových programů, služby počítačové brány firewall, služby v oblasti ochrany proti počítačovým virům, software (pronájem počítačového-), software jako služba [SaaS], softwarové inženýrství, poskytování konzultací k počítačům a softwaru, poradenství v oblasti bezpečnostního softwaru, odstraňování závad počítačového softwaru [technická podpora], technické konzultace při aplikaci a použití počítačového softwaru, poskytování informací se zaměřením na software, počítače (pronájem -), pronájem periferních zařízení pro počítače, odborné konzultace vztahující se ke zpracování dat, tvorba www prezentací a virtuálních prezentací a prohlídek, grafický design, včetně tvorby 3D animací, hosting webových stránek a virtuálních prezentací, instalace počítačových programů, obnova počítačových dat (regenerování), ukládání, zálohování a reprodukce dat a obrázků.

- (591) Barevná  
(730) **VIRTUAL ZOOM s.r.o.**, Sokolovská 131/86, Praha 8, Karlín, 18600, CZ  
(740) BOHEMIA PATENT, Ing. Jana Vanděliková, Petráská 1136/12, Praha 1, Nové Město, 11000

(210) **O-570993**

(220) 07.05.2021

(320) 07.05.2021

(511) 5, 29, 31

(540)

### VESELÁ KACHNA

(510) (5) potravní doplňky a dietetické přípravky, potraviny pro batolata, potravní doplňky pro zvířata; (29) maso a masné výrobky, masové pomazánky, ptáčej vejce a vaječné výrobky, jedlé oleje a tuky, polévky a vývary, masové výtažky, hotová jídla, instantní potraviny a pikantní svačinky; (31) krmiva pro zvířata, návnady, nikoli umělé.

- (730) **Uher Daniel**, Podkozi 251, Chyňava, 26601, CZ

(210) **O-570994**

(220) 01.04.2021

(320) 01.04.2021

(511) 9, 35, 38, 41, 42

(540)



(510) (9) software pro řízení vztahů se zákazníky, CRM software, aplikace pro počítače, aplikace pro mobilní telefony a další multimediální zařízení, softwarové aplikace umožňující uživatelům vytvářet, nahrávat, označovat, prohlížet, zpracovávat a sdílet data, webové aplikace a databáze, počítačové programy s možností stažení, nahrané počítačové programy, elektronický informační portál, data, databáze a jiné informační produkty v elektronických, datových, informačních a telekomunikačních sítích v rámci této třídy, elektronický informační průvodce, multimediální aplikace, 3D animace, interaktivní počítačové systémy; (35) reklamní, inzertní a propagační činnost prostřednictvím počítačové sítě, tvorba, provoz a administrace reklamních a propagačních internetových kampaní, aktualizace reklamních materiálů, zpracování informací v oblasti reklamy, propagace a pořádání výstav ke komerčním a reklamním účelům, reklama, včetně reklamy na internetu, marketing, e-mail marketing, vyhledávací marketing, public relations - styk s veřejností, plánování a realizace reklamních kampaní včetně reklamních materiálů a elektronických reklamních materiálů, pronájem a zprostředkování reklamního prostoru na internetu a jiných komunikačních sítích, přenos reklamních sdělení a jiných reklamních materiálů na mobilní komunikační zařízení, prezentace zboží a služeb na internetu a v jiných komunikačních sítích pro třetí strany, zprostředkování obchodních a podnikatelských kontaktů a obchodních transakcí pro třetí strany, také prostřednictvím internetu a v rámci elektronického obchodu, obchodní zastupování vše v rámci této třídy; (38) telekomunikace, poskytování portálu na internetu, poskytování on-line platformy pro nahrávání, uchovávání, zpracování, přenos a aktualizaci dat, obrázků, fotografií, 3D aplikací; (41) fotografování, zpracování, úprava a retušování fotografií, zprostředkování v oblasti fotografování, provozování on-line foto galerie s možností stažení, tvorba elektronických časopisů, periodik, knih, vydávání elektronických knih a časopisů on-line, organizování soutěží se zaměřením na grafický design, 3D animaci a fotografování; (42) softwarové služby, vytváření softwaru, navrhování počítačového softwaru, vývoj softwaru, výzkum v oblasti počítačového softwaru, instalace počítačového softwaru, aktualizace softwaru, údržba počítačových programů, služby počítačové brány firewall, služby v oblasti ochrany proti počítačovým virům, software (pronájem počítačového-), software jako služba [SaaS], softwarové inženýrství, poskytování konzultací k počítačům a softwaru, poradenství v oblasti bezpečnostního softwaru, odstraňování závad počítačového softwaru [technická podpora], technické konzultace při aplikaci a použití počítačového softwaru, poskytování informací se zaměřením na software, počítače (pronájem -), pronájem periferních zařízení pro počítače, odborné konzultace vztahující

periodik, knih, vydávání elektronických knih a časopisů on-line, organizování soutěží se zaměřením na grafický design, 3D animaci a fotografování; (42) softwarové služby, vytváření softwaru, navrhování počítačového softwaru, vývoj softwaru, výzkum v oblasti počítačového softwaru, instalace počítačového softwaru, aktualizace softwaru, údržba počítačových programů, služby počítačové brány firewall, služby v oblasti ochrany proti počítačovým virům, software (pronájem počítačového-), software jako SaaS], softwarové inženýrství, poskytování konzultací k počítačům a softwaru, poradenství v oblasti bezpečnostního softwaru, odstraňování závad počítačového softwaru [technická podpora], technické konzultace při aplikaci a použití počítačového softwaru, poskytování informací se zaměřením na software, počítače (pronájem -), pronájem periferních zařízení pro počítače, odborné konzultace vztahující se ke zpracování dat, tvorba www prezentací a virtuálních prezentací a prohlídek, grafický design, včetně tvorby 3D animací, hosting webových stránek a virtuálních prezentací, instalace počítačových programů, obnova počítačových dat (regenerování), ukládání, zálohování a reprodukce dat a obrázků.

- (591) Barevná  
(730) **VIRTUAL ZOOM s.r.o.**, Sokolovská 131/86, Praha 8, Karlín, 18600, CZ  
(740) BOHEMIA PATENT, Ing. Jana Vanděliková, Petráská 1136/12, Praha 1, Nové Město, 11000

(210) **O-570995**

(220) 01.04.2021

(320) 01.04.2021

(511) 9, 35, 38, 41, 42

(540)



(510) (9) software pro řízení vztahů se zákazníky, CRM software, aplikace pro počítače, aplikace pro mobilní telefony a další multimediální zařízení, softwarové aplikace umožňující uživatelům vytvářet, nahrávat, označovat, prohlížet, zpracovávat a sdílet data, webové aplikace a databáze, počítačové programy s možností stažení, nahrané počítačové programy, elektronický informační portál, data, databáze a jiné informační produkty v elektronických, datových, informačních a telekomunikačních sítích v rámci této třídy, elektronický informační průvodce, multimediální aplikace, 3D animace, interaktivní počítačové systémy; (35) reklamní, inzertní a propagační činnost prostřednictvím počítačové sítě, tvorba, provoz a administrace reklamních a propagačních internetových kampaní, aktualizace reklamních materiálů, zpracování informací v oblasti reklamy, propagace a pořádání výstav ke komerčním a reklamním účelům, reklama, včetně reklamy na internetu, marketing, e-mail marketing, vyhledávací marketing, public relations - styk s veřejností, plánování a realizace reklamních kampaní včetně reklamních materiálů a elektronických reklamních materiálů, pronájem a zprostředkování reklamního prostoru na internetu a jiných komunikačních sítích, přenos reklamních sdělení a jiných reklamních materiálů na mobilní komunikační zařízení, prezentace zboží a služeb na internetu a v jiných komunikačních sítích pro třetí strany, zprostředkování obchodních a podnikatelských kontaktů a obchodních transakcí pro třetí strany, také prostřednictvím internetu a v rámci elektronického obchodu, obchodní zastupování vše v rámci této třídy; (38) telekomunikace, poskytování portálu na internetu, poskytování on-line platformy pro nahrávání, uchovávání, zpracování, přenos a aktualizaci dat, obrázků, fotografií, 3D aplikací; (41) fotografování, zpracování, úprava a retušování fotografií, zprostředkování v oblasti fotografování, provozování on-line foto galerie s možností stažení, tvorba elektronických časopisů, periodik, knih, vydávání elektronických knih a časopisů on-line, organizování soutěží se zaměřením na grafický design, 3D animaci a fotografování; (42) softwarové služby, vytváření softwaru, navrhování počítačového softwaru, vývoj softwaru, výzkum v oblasti počítačového softwaru, instalace počítačového softwaru, aktualizace softwaru, údržba počítačových programů, služby počítačové brány firewall, služby v oblasti ochrany proti počítačovým virům, software (pronájem počítačového-), software jako služba [SaaS], softwarové inženýrství, poskytování konzultací k počítačům a softwaru, poradenství v oblasti bezpečnostního softwaru, odstraňování závad počítačového softwaru [technická podpora], technické konzultace při aplikaci a použití počítačového softwaru, poskytování informací se zaměřením na software, počítače (pronájem -), pronájem periferních zařízení pro počítače, odborné konzultace vztahující

se ke zpracování dat, tvorba www prezentací a virtuálních prezentací a prohlídek, grafický design, včetně tvorby 3D animací, hosting webových stránek a virtuálních prezentací, instalace počítačových programů, obnova počítačových dat (regenerování), ukládání, zálohování a reprodukce dat a obrázků.

- (591) Barevná  
(730) **VIRTUAL ZOOM s.r.o.**, Sokolovská 131/86, Praha 8, Karlín, 18600, CZ  
(740) BOHEMIA PATENT, Ing. Jana Vanděliková, Petrská 1136/12, Praha 1, Nové Město, 11000

- (210) **O-571032**  
(220) 05.04.2021  
(320) 05.04.2021  
(511) 9, 16, 35, 38, 41  
(540)

### PRAHA 1 SOBĚ

- (510) (9) nahrané i nenahrané nosiče pro přenos záznamů, informací, obrazu a zvuku, počítačové programy a software, data, databáze, elektronické a datové sítě, multimediální aplikace, elektronická periodika, počítače; (16) fotografie, papír, reklamní a propagační a užitkové výrobky z papíru, a to papírové vlaječky, etikety, ubrousky, ručníky, tiskoviny, periodické i neperiodické publikace, informační, reklamní a propagační letáky, plakáty, brožury, prospekty, pohlednice, mapy, průvodce, dopisní obálky, přání, kalendáře, samolepicí fólie, papírové a plastové tašky, sešity, skicáky, tužky, těžítka, papírové nosiče dat, kancelářské potřeby, grafické reprodukce; (35) propagační a inzertní činnost, marketing a reklama, průzkum a vyhodnocování trhu, informační komerční kancelář, poskytování obchodních nebo podnikatelských informací, překlad informací do počítačové databáze, rozšiřování a zaslání reklamních materiálů zákazníkům, vztahy s veřejností, pořádání výstav, veletrhů a propagačních akcí pro obchodní a reklamní účely, zprostředkování uvedených služeb; (38) šíření informací a publikací prostřednictvím veřejných datových sítí, a to internet, elektronická pošta, počítačová komunikace a přenos zpráv, vysílání rádiových a televizních spotů, šíření tiskovin, časopisů, periodik v elektronické podobě, také prostřednictvím počítačové sítě, včetně internetu; (41) vzdělávací, sportovní a kulturní aktivity, vydavatelská a nakladatelská činnost, vydávání novin, časopisů, knih, audiovizuálních děl, vydávání publikací v elektronické podobě, tvorba rozhlasových a televizních pořadů, agenturní činnost v rámci této třídy, poskytování informací (kultura) a zprostředkování uvedených služeb.  
(730) **Holá Eva Mgr., Ph.D.**, Dlouhá 609/2, Praha 1, Staré Město, 11000, CZ

- (210) **O-571034**  
(220) 05.04.2021  
(320) 05.04.2021  
(511) 9, 16, 28, 35, 40, 41  
(540)

### Deskovkářství

- (510) (9) paměťová zařízení a média, nahraný obsah (počítačové programy, data a informace); (16) tiskoviny, tiskárenské výrobky, papírnické zboží, vyučovací pomůcky (papírnické zboží), učební pomůcky (s výjimkou přístrojů), papír a lepenka, obalové materiály a materiály pro skladování z papíru, lepenky nebo z plastů; (28) hračky a hry; (35) maloobchodní a velkoobchodní prodej hraček a her, tiskovin, tiskárenských výrobků, papírnického zboží a vzdělávacích potřeb, papírnického zboží a učebních pomůcek, papíru a lepenky, obalových materiálů a materiálů pro skladování z papíru, lepenky nebo z plastů, paměťových zařízení a médií, nahraného obsahu (počítačových programů, dat a informací); (40) zpracování papírových a textilních materiálů, zakázková výroba výše uvedených výrobků ve třídách 9, 16 a 28; (41) výchova, vzdělávání, zábava, sportovní a kulturní aktivity, vydavatelská činnost a zpravodajství.  
(730) **4 Kavky s.r.o.**, Bezová 1658/1, Praha 4, Braník, 14700, CZ  
(740) Jindyne s.r.o., U Statku 77, Mnichovo Hradiště, Hněvousice, 29501

- (210) **O-571039**  
(220) 06.04.2021  
(320) 06.04.2021  
(511) 5  
(540)

### DAMUPROST

- (510) (5) farmaceutické přípravky a přírodní léčiva, potravní doplňky a dietetické přípravky, zubní přípravky a výrobky a léčebné zubní pasty, hygienické přípravky a výrobky, diagnostické přípravky a materiály, obvazy, obvazový

materiál a aplikátory léčebných přípravků, doplňky výživy, doplňky stravy pro neléčebné účely, enzymy - doplňky stravy, probiotické doplňky - laktobacily, léčivé přípravky s bakteriálními lyzáty, bonbóny s léčebnými přísadami, žvýkačky pro léčebné účely, ústní vody, léčivé ústní vody, léčivé ústní spreje, léčebná a dezinfekční mýdla a čisticí přípravky, dezinfekční a antiseptické přípravky, léčivé šampóny, mýdla s léčivými přísadami, toaletní přípravky s léčivými přísadami, gelový peeling, léčivý, antibakteriální mýdla, antibakteriální přípravky, léčivé pleťové vody a mléka, léčebné pleťové krémy, krémy pro dermatologické použití, masti pro farmaceutické účely, protizánětlivé masti, krémy na zmírňování bolesti, farmaceutické krémy.

- (730) **Cheveki-Grus, s.r.o.**, Skokanská 2479/7, Praha 6, Břevnov, 16900, CZ  
(740) Dana Lukajová, patentový zástupce, Dana Lukajová, Vrššílká 130/10, Praha 1, Nové Město, 11000

- (210) **O-571040**  
(220) 06.04.2021  
(320) 06.04.2021  
(511) 17  
(540)

### WOLIDA

- (510) (17) výplně do dilatačních spojů, syntetický kaučuk, objímky na potrubí, ne kovové, ohebné hadice, ne kovové, izolační materiály, dielektrika (izolační materiály), izolační materiály na kabely, izolační materiály pro elektrická vedení, voděodolná těsnění, plastické hmoty jako polotovar, opláštění potrubí, ne kovové, filtrační materiály (pěny jako polotovary nebo fólie z plastických hmot), izolační žáruvzdorné materiály, vycpávkové materiály z pryže nebo plastických hmot, těsnicí materiály na spoje, tepelné izolační materiály a zvukově izolační materiály, izolátory pro železniční tratě, nevodivé materiály pro udržení tepla, pěnová hmota pro aranžování květin (polotovary), fólie z plastických hmot, nikoliv na balení.  
(730) **SHENZHEN WOER HEAT-SHRINKABLE MATERIAL CO., LTD.**, WOER INDUSTRIAL PARK, LANJING NORTHROAD, LONGTIAN STREET, PINGSHAN, SHENZHEN, CN  
(740) Všeťečka Zelený Švorčík a partneři, advokátní a patentová kancelář, JUDr. Michal Havlík, Hájkova 1406/2, Praha 2, Nové Město, 12000

- (210) **O-571054**  
(220) 06.04.2021  
(320) 06.04.2021  
(511) 3, 4, 14, 18  
(540)

- (510) (3) masážní olej, kosmetika v podobě olejů, minerální oleje (kosmetické přípravky), oleje pro toaletní účely, kokosový olej pro kosmetické účely, éterické oleje ke kosmetickým účelům, ubrousky napuštěné esenciálními oleji, pro kosmetické použití, parfumerie a vonné přípravky, přírodní oleje na parfemy, růžový olej pro kosmetické účely, vlasový olej, oleje na vousy, olej na zpevnění vlasů, olejové lázně pro péči o vlasy, oleje na holení, krémy na holení, pěna na holení, čisticí oleje, balzám na rty, vonné tělové vody a krémy, parfémované krémy, aromaterapeutické krémy, aromaterapeutické oleje [pro kosmetické použití], kosmetické balzámové krémy, tekuté krémy (kosmetika), krémový obličejový pudr, kosmetické krémy a vody, opalovací krémy pro děti, regenerační krémy pro kosmetické účely, kosmetické krémy na obličej a tělo, podkladový krém, krycí krém, krémová mýdla, sprchové krémy, peelingové krémy na ruce, peelingové krémy na chodidla, tělový krém, oční krém, čisticí krém, noční krém, pleťové krémy, pleťové oleje, odličovací krémy, obličejové emulze, exfoliační krémy, hydratační krémy po holení, masážní vosky, vosk na vousy, koupelové oleje pro kosmetické účely, zubní pasty, deodoranty a antiperspiranty, balzám po holení, obličejové peelings [kosmetika], tělový peeling, tělové emulze, emulze po holení, kosmetické přípravky pro děti, peelings, mýdla v kostce, kosmetická pasta pro použití proti lesknutí obličeje, kosmetické čisticí přípravky na akné, přípravky proti stárnutí pleti, sérum proti stárnutí, tělové a obličejové máslo, dětský balzám proti opruzeninám, spreje pro osvěžení a



čištění pleti, ústní voda, tuhé šampony, přípravky na použití před holením, kosmetické přípravky pro suchou pleť během těhotenství; (4) oleje ke svícení, včelí vosk, voskové svíčky na svícení, včelí vosk na výrobu svíček, rostlinný vosk; (14) drahokamy a polodrahokamy, náramky, bižuterie a ozdoby; (18) kosmetické tašky (bez obsahu), toaletní tašky, plátěné tašky, dámské peněženky, dětské brašny přes rameno, kabelky na líčidla (prodávané prázdné), látkové vaky.

- (730) **Hasara Šárka MgA.**, Kuršova 981/6, Brno, Bystřice, 63500, CZ  
(740) Mgr. Eva Kameníčková, advokát, Mgr. Eva Kameníčková, Kopečná 1000/9, Brno, Staré Brno, 60200

- (210) **O-571058**  
(220) 06.04.2021  
(320) 06.04.2021  
(511) 32, 33, 35, 43  
(540)

## CHALUPÁŘOVO

- (510) (32) nealkoholické nápoje, limonády, nápoje a šťávy ovocné a zeleninové, mošty, nealkoholická vína, nealkoholické koktejly, sirupy do nápojů a k přípravě nealkoholických nápojů, přípravky ke zhotovování nealkoholických nápojů; (33) alkoholické nápoje (s výjimkou pív), vína všeho druhu, alkoholové přípravky pro přípravu nápojů; (35) velkoobchodní a maloobchodní prodej výše uvedených výrobků ve třídě 32 a 33, on-line maloobchodní služby zaměřené na výše uvedené výrobky ve třídě 32 a 33, zprostředkování v oblasti obchodu s nápoji; (43) služby vinoték, služby vináren, služby ochutnávky vín (poskytování nápojů), degustace vína, poskytování vín ve vinných sklepech, provozování pohostinských služeb ve vinotékách a vinných sklepech, restaurační služby, dočasné ubytování.
- (730) **Vinospol, spol. s r.o.**, Údolní 1076, Mutěnice, 69611, CZ

- (210) **O-571059**  
(220) 06.04.2021  
(320) 06.04.2021  
(511) 32, 33, 35, 43  
(540)



- (510) (32) nealkoholické nápoje, limonády, nápoje a šťávy ovocné a zeleninové, mošty, nealkoholická vína, nealkoholické koktejly, sirupy do nápojů a k přípravě nealkoholických nápojů, přípravky ke zhotovování nealkoholických nápojů; (33) alkoholické nápoje (s výjimkou pív), vína všeho druhu, alkoholové přípravky pro přípravu nápojů; (35) velkoobchodní a maloobchodní prodej výše uvedených výrobků ve třídě 32 a 33, on-line maloobchodní služby zaměřené na výše uvedené výrobky ve třídě 32 a 33, zprostředkování v oblasti obchodu s nápoji; (43) služby vinoték, služby vináren, služby ochutnávky vín (poskytování nápojů), degustace vína, poskytování vín ve vinných sklepech, provozování pohostinských služeb ve vinotékách a vinných sklepech, restaurační služby, dočasné ubytování.
- (591) Barevná  
(730) **Vinospol, spol. s r.o.**, Údolní 1076, Mutěnice, 69611, CZ

- (210) **O-571060**  
(220) 06.04.2021  
(320) 06.04.2021  
(511) 3, 5, 21, 35  
(540)

## SOFTDENT

- (510) (3) výrobky pro zubní a ústní péči, které nejsou pro lékařské použití, zejména ve formě krémů, past, gelů, tablet, sprejů nebo v tekuté formě, to vše včetně ústních vod, pásků na bělení zubů, bělicích proužků na zuby, napaštěných přípravků na bělení zubů [kosmetika], tužek na bělení zubů, bělicích gelů na zuby, přípravků na čištění zubů, zubních past, přípravky na čištění zubních protéz; (5) výrobky pro zubní a ústní péči pro lékařské použití, zejména ve formě krémů, past, gelů, tablet, sprejů nebo v tekuté formě, zubní pomůcky potřebné pro provozování zubního zdravotního zařízení v rámci této třídy, zejména materiál na zubní otisky, zubní laky, zubní tmely, materiál pro plombování; (21) zubní kartáčky pro dospělé i děti včetně zubních kartáčků sulkulárních a interdentalních, rovných i konických, zubních kartáčků na mezizubí, kartáčků orthodontických a kartáčků cestovní, elektrické zubní kartáčky včetně příslušenství a náhradních dílů k nim, mezizubní kartáčky, vodní přístroje na čištění zubů a dásní, zařízení na čištění jazyka, zubní nitě, tyčinky na zubní nitě, párátko, dásňové stimulatory, kartáčky na zubní protézy, pouzdra na zubní kartáčky; (35) zprostředkování obchodu, management, import a export, vše s výrobky uvedenými výše ve tř. 3, 5 a 21, reklama, inzerce a propagace.
- (730) **ALFA VITA, s.r.o.**, Starolázeňská 339/2, Praha 5, Velká Chuchle, 15900, CZ  
(740) Mgr. Tereza Rubešová, advokátní kancelář, Mgr. Tereza Rubešová, Faltysova 1485/8, Praha 5, Zbraslav, 15600

- (210) **O-571070**  
(220) 06.04.2021  
(320) 06.04.2021  
(511) 32, 35, 43  
(540)

## U Kalendů

- (510) (32) pivo a pivovarnické výrobky, nealkoholické nápoje, přípravky pro výrobu nápojů, imitace piva, piva, světlé pivo (svrchně kvašené), stout (silné černé pivo), sladové pivo, sladina, pšeničné pivo, porter (silné černé pivo), ipa (india pale ale), ječmenné víno (pivo), koktejly na bázi piva, kvas (nealkoholický nápoj), ležák, pивní mladina, piva obohacená minerály, odalkoholizované nápoje, vody, ochucené sycené nápoje, džusy, energetické nápoje, izotonické nápoje, nápoje obsahující vitamíny, nápoje pro sportovce, nápoje pro sportovce obohacené proteiny, zázvorové pivo, tonik (neléčivé nápoje), limonády, mošty, smoothie (mixované nápoje z čerstvého ovoce nebo zeleniny), rajčatová šťáva (nápoje), ovocné šťávy a nápoje, zeleninové šťávy (nápoje), minerální voda, perlivé vody, pitná voda, sodová voda; (35) reklamní, marketingové a propagační služby, pomoc v obchodní a podnikatelské činnosti, management a administrativní služby, obchodní analýzy, obchodní průzkum a informační služby, merchandising, konzultační a poradenské služby a pomoc v oblasti reklamní, marketingové a propagační činnosti, rozšiřování reklamních marketingových a propagačních materiálů, služby předvádění výrobků a vystavování zboží, věrnostní, pobídkové a bonusové programy, služby obchodních výstav a veletrhů, propagace a pořádání obchodních veletrhů, organizování akcí, výstav, prodejních trhů a přehlídek pro obchodní, propagační a reklamní účely, cenové analýzy, dražební služby, objednávkové služby (pro třetí strany), pronájem prodejních automatů, poskytování informací spotřebitelům v souvislosti s potravinami a nápoji, zprostředkování smluv pro třetí osoby v oblasti prodeje zboží, maloobchodní prodej potravin, hotových pokrmů, salátů, sendvičů, občerstvení, surovin pro vaření pokrmů, nápojů alkoholických i nealkoholických, reklamních a propagačních předmětů a tiskovin, kuchyňských nádob a nádobí, hrnků, skleniček, oděvů, triček, zástěr, plakátů, tiskovin, brožur; (43) poskytování jídla a nápojů, půjčování nábytku, ubrusů a prostírání, gastronomické služby, bary (služby -), čajovny, delikatesy (restaurace), kavárny (služby), pivnice, pizzerie, pohostinství (služby), pořádání banketů, poradenské služby týkající se potravin a nápojů, poradenské služby v oblasti kulinářského umění, poskytování informací o oboru barmanství a gastronomie, poskytování informací ve formě návodů na přípravu pokrmů a nápojů, poskytování recenzí restaurací, příprava pokrmů, restaurace (služby), samoobslužné restaurace, salátové bary, služby nočního klubu (poskytování jídel), služby ochutnávky vín (zajištění nápojů), služby sommelierů, služby vináren, zajišťování hromadného stravování (catering), bistra (služby), bufetové služby, poskytování informací vztahujících se k přípravě jídel a nápojů,

poskytování informací vztahujících se k restauracím a jiným provozováním poskytujícím pokrmy, potraviny a nápoje, služby mobilních restaurací, služby osobního šéfkuchaře, dočasné ubytování.

- (730) **Ambiente Franchise, s.r.o.**, Maiselova 38/15, Praha 1, Josefov, 11000, CZ  
(740) Dana Lukajová, patentový zástupce, Dana Lukajová, Voršílská 130/10, Praha 1, Nové Město, 11000

(210) **O-571074**

(220) 07.04.2021  
(320) 07.04.2021  
(511) 43

(540) **Restaurace Bulvár, Vinohradský bulvár,  
Dejvický bulvár, Bulvár Vinohrady,  
Bulvár Dejvice**

- (510) (43) služby zajišťující stravování.  
(730) **Klaus Petr**, Kodaňská 552/35, Praha 10, Vršovice, 10100, CZ

(210) **O-571097**

(220) 07.04.2021  
(320) 07.04.2021  
(511) 37  
(540)

**Hankook Partner  
Solutions**

- (510) (37) oprava duší do pneumatik, údržba a opravy motorových vozidel, protektorování pneumatik, vulkanizace pneumatik (opravy), mytí motorových vozidel, čerpací stanice a autoservisy (tankování a údržba), protihluková úprava vozidel, leštění vozidel, ošetřování vozidel antikoročním nátěrem, čištění vozidel, poradenství týkající se údržby vozidel.  
(730) **HANKOOK & COMPANY CO., LTD.**, 286, Pangyo-ro, Bundang-gu, Seongnam-si, Gyeonggi-do, KR  
(740) Zeiner & Zeiner v.o.s., Mgr. Alexandr Vališ, advokát, Maiselova 15, Praha 1, 11000

(210) **O-571099**

(220) 07.04.2021  
(320) 07.04.2021  
(511) 35  
(540)

**Hankook Partner  
Solutions**

- (510) (35) maloobchod/velkoobchod v oblasti vozidel, přístrojů pro pohyb po zemi, vzduchem nebo vodou, pneumatik, duší, materiálů na opravu pneumatik a duší, pásů, ráfků, kol, tlumičů, brzd, běhounů pneumatik, vodících lišt, dílů a příslušenství pro výše uvedené zboží, podpora prodeje jiných osob v oblasti prodeje a nákupu vozidel, přístrojů pro pohyb po zemi, vzduchem nebo vodou, pneumatik, duší, materiálů na opravu pneumatik a duší, pásů, ráfků, kol, tlumičů, brzd, běhounů pneumatik, vodících lišt, dílů a příslušenství pro výše uvedené zboží, zprostředkování dovozu a vývozu, podpora prodeje (jiných osob), marketingové studie, pomoc při řízení obchodních či průmyslových podniků, předvádění zboží, obchodní průzkumy, distribuce vzorků, profesionální obchodní poradenství, pořádání výstav pro obchodní či reklamní účely, sběr, správa a analýza informací o zákaznících, průzkumy trhu, obchodní analýzy a průzkumy.  
(730) **HANKOOK & COMPANY CO., LTD.**, 286, Pangyo-ro, Bundang-gu, Seongnam-si, Gyeonggi-do, KR  
(740) Zeiner & Zeiner v.o.s., Mgr. Alexandr Vališ, advokát, Maiselova 15, Praha 1, 11000

(210) **O-571111**

(220) 08.04.2021  
(320) 08.04.2021  
(511) 3, 14, 25, 38, 42, 44  
(540)



- (510) (3) kosmetické přípravky, přírodní kosmetické přípravky, organické kosmetické přípravky, kosmetické přípravky na péči o nehty, pletěvé masky (kosmetické přípravky), přípravky na péči o rty, krémy na obličej (kosmetické přípravky), kosmetické přípravky na péči o pleť; (14) náramky (klenotnické výrobky), přívěsky (klenotnické výrobky), brože (klenotnické výrobky), řetízky (klenotnické výrobky), náhrdelníky (klenotnické výrobky), klenotnické výrobky, korálky (klenotnické výrobky), náušnice, manžetové knoflíčky, korálky na výrobu šperků, textilně vyšívané náramky (bižuterie); (25) obuv, tenisky (obuv), oděvy, topy (oblečení), svetry, pulovry, šátky, šály, trička, kalhoty, spodní prádlo; (38) telekomunikační služby; (42) architektonické služby, výzdoba interiérů, studie technických projektů, inženýrská činnost, grafický design, navrhování vzhledu výrobků (průmyslový design), navrhování interiérů; (44) péče o hygienu a krásu člověka.  
(591) Barevná  
(730) **Teriansky Milan Mgr.**, Komenského 4984/14, Prešov, SK  
(740) Mgr. Lukáš Pouč, advokát, Mgr. Lukáš Pouč, Sokolovská 81/55, Praha 8, Karlín, 186 00

(210) **O-571142**

(220) 08.04.2021  
(320) 08.04.2021  
(511) 9, 16, 35, 36, 38  
(540)



**ONDŘEJ BROŽÍK**  
REALITY CHYTŘE A JINAK

- (510) (9) data, databáze a jiné informační produkty v elektronických, datových, informačních a telekomunikačních sítích, multimediální informační katalogy; (16) prospekty v oblasti prodeje nemovitostí, tiskoviny, zejména časopisy, noviny, knihy, prospekty, plakáty, fotografie, tištěné propagační materiály; (35) reklama, propagační činnost, pronájem reklamních ploch, zprostředkování obchodních záležitostí; (36) realitní služby, zprostředkování obchodů v oblasti nemovitostí, poskytování informací o nemovitostech, zprostředkovatelská činnost v oblasti pozemků a nemovitostí, zprostředkování nákupu a prodeje bytů, zprostředkování pronájmů nemovitostí; (38) elektronický přenos dat, poskytování přenosu informací pomocí Internetu, šíření elektronických časopisů, periodik a knih v elektronické podobě prostřednictvím počítačové sítě, Internetu, výměna a šíření zpráv a informací prostřednictvím informačních a telekomunikačních

sítí, služby zabezpečující datovou a audiovizuální komunikaci prostřednictvím informačních a telekomunikačních sítí, např. počítačové sítě Internet.

- (730) **Realitychytře s.r.o.**, Čechova 1728/10, Plzeň, Jižní Předměstí, 30100, CZ  
(740) JUDr. Helena Zelenková, patentový zástupce, Jiráskovo náměstí 47/27, Plzeň, Východní Předměstí, 32600

- (210) **O-571144**  
(220) 08.04.2021  
(320) 08.04.2021  
(511) 34  
(540)

**CYO**

- (510) (34) kazety na doutníky, ne z drahých kovů, kazety na cigarety, ne z drahých kovů, držáky na cigarety, ne z drahých kovů, špičky na cigarety, cigarillos (krátké doutníky), zapalovače pro kuřáky, cigarety, cigarety obsahující náhražky tabáku, ne pro lékařské účely, dózy na tabák, ne z drahých kovů.  
(730) **Diamond Quest Ltd**, OMC Chambers, P.O.Box 3152, Road Town, Tortola, VG  
(740) Zeiner & Zeiner v.o.s., Mgr. Alexandr Vališ, advokát, Maiselova 15, Praha 1, 11000

- (210) **O-571152**  
(220) 09.04.2021  
(320) 09.04.2021  
(511) 36, 37  
(540)

**B: PARK**

- (510) (36) služby v oblasti nemovitostí, pronájem skladových a kancelářských prostor, provoz sdílených kanceláří, oceňování nemovitostí, správa nemovitostí, výběr nájemného, zprostředkování v oblasti nemovitostí; (37) stavební služby, instalace, opravy a rekonstrukce, výstavba zejména průmyslových komplexů, výstavba a demolice budov, stavební dozor, zednické práce, malby a nátěry exteriéru i interiéru, instalace inženýrských sítí, izolace budov, restaurátorské služby v oblasti budov, údržba nemovitého majetku, čištění budov a jejich částí, oken, komínů, zdíva, hydroizolace, instalace elektrospotřebičů a klimatizačních zařízení v budovách, instalace a opravy pecí, poplašných zařízení proti vloupání, požárních hlásičů, topných a kuchyňských zařízení a výtahů, instalace a údržba kancelářského zařízení, pokrývačské práce, pronájem stavebních strojů a zařízení, sádrování.  
(591) Barevná  
(730) **B: PARK PRO, s.r.o.**, U Borové 69, Havlíčkův Brod, 58001, CZ  
(740) Jansa, Mokřý, Otevřel & partneři s.r.o., Mgr. et Mgr. Petr Malíš, Sokola Tůmy 743/16, Ostrava, Mariánské Hory, 70900

- (210) **O-571169**  
(220) 09.04.2021  
(320) 09.04.2021  
(511) 30, 35  
(540)

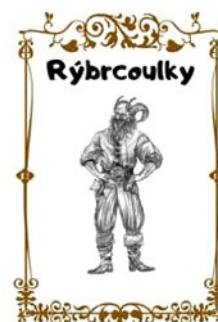

- (510) (30) slané pečivo, křehké pečivo, plněné pečivo, pečivové směsi, chléb a pečivo, pečivo s náplní, trvanlivé pečivo, mandlové pečivo, čerstvé plněné pečivo, kreky, pekárenské výrobky, bochánky, chlebové sušenky, suchary, sušenky; (35) maloobchodní prodej cukrářských výrobků, služby maloobchodních prodejen potravin bez obsluhy, velkoobchodní prodej pečiva, maloobchodní služby vztahující se k potravinám, velkoobchodní objednávkové služby.  
(591) Barevná  
(730) **SA-MAPA spol. s r.o.**, Náchodská 304, Trutnov, Poříčí, 54103, CZ  
(740) Advokátní kancelář, Mgr. Petr Žižka, Mgr. Petr Žižka, Sedláčkova 209/16, Plzeň, Vnitřní Město, 30100

- (210) **O-571170**  
(220) 09.04.2021  
(320) 09.04.2021  
(511) 35, 41  
(540)

**TEEN ENTERPRISE**

- (510) (35) pomoc v obchodní a podnikatelské činnosti, management a administrativní služby, poradenství v oblasti podnikání, pomoc týkající se organizace podnikání; (41) pořádání vzdělávacích workshopů v oboru podnikání, konzultační služby vztahující se k obchodnímu vzdělávání, vzdělávání vztahující se k podnikání, služby obchodního mentoringu, vzdělávací a školicí služby, školení podnikatelských dovedností, předávání know-how [odborné vzdělávání].  
(730) **TEEN enterprise, z.s.**, Raisova 2121/6a, Ostrava, Mariánské Hory, 70900, CZ

- (210) **O-571173**  
(220) 09.04.2021  
(320) 09.04.2021  
(511) 5  
(540)

**RETEROCONTROL**

- (510) (5) farmaceutické přípravky pro humánní užití.  
(730) **Novartis AG**, 4002 Basel, CH  
(740) Všeťečka Zelený Švorčík a partneři, advokátní a patentová kancelář, JUDr. Michal Havlík, Hálkova 1406/2, Praha 2, Nové Město, 12000

(210) **O-571191**  
(220) 10.04.2021  
(320) 10.04.2021  
(511) 7, 29, 30, 32, 40  
(540)

### oceterie

(510) (7) stroje na výrobu miso; (29) polévka miso, instantní polévky miso; (30) ocet, balzámový ocet, jablečný ocet, ochucený ocet, ovocný ocet, hořčičný ocet, vinný ocet, pивní ocet, soli, chuťové přísady, ochucovadla a koření, miso (ochucovadlo), pasta miso, hořčice, hořčice do potravin, kvašená sladová rýže (koji), obilniny; (32) nealkoholické nápoje, kvas (nealkoholický nápoj); (40) výroba moštu, zpracování potravin a nápojů.

(730) **Smolík Kovaříková Jana**, Lounín 25, Tmaň, 26701, CZ

(210) **O-571206**  
(220) 12.04.2021  
(320) 12.04.2021  
(511) 16, 35, 36, 41, 44, 45  
(540)



(510) (16) odborná literatura, tištěné výukové materiály, skripta, odborné studie, manuály, knihy, tiskoviny a periodika v oblasti služeb uvedených ve třídách 35, 36, 41, 44 a 45; (35) poskytování odborného poradenství a konzultační činnost v oblasti lidských zdrojů, zejména při vedení, motivování a hodnocení podřízených, vnitřní komunikaci a firemní kultuře, zjišťování a stanovení společenského prostředí ve firmách, zjišťování a stanovení firemní kultury a sociálních vztahů, publikační a prezentační činnost, osobní, internetové a telefonické poskytování služeb v rámci této třídy; (36) poradenská činnost v oblasti rodinných rozpočtů, ekonomických situací, finanční gramotnosti a finančních produktů, osobní, internetové a telefonické zprostředkování služeb spadajících do této třídy; (41) pořádání, realizace odborných kurzů, seminářů, školení a jiných vzdělávacích akcí včetně lektorské v oblasti lidských zdrojů, zejména při vedení, motivování a hodnocení podřízených, vnitřní komunikaci a firemní kultuře, zjišťování a stanovení společenského prostředí ve firmách, zjišťování a stanovení firemní kultury a sociálních vztahů, v oblasti rodinných rozpočtů, ekonomických situací, finanční gramotnosti a finančních produktů, v oblasti psychologie, psychoterapie a zdraví, v oblasti práva a sociálních služeb, osobní internetové a telefonické zprostředkování služeb spadajících do této třídy; (44) poradenská činnost v oblasti psychologie, psychoterapie a zdraví, osobní internetové a telefonické zprostředkování služeb spadajících do této třídy; (45) poradenská činnost v oblasti práva a sociálních služeb, osobní internetové a telefonické zprostředkování služeb spadajících do této třídy.

(730) **Hlušička Petr Mgr.**, Černochova 250/5, Olomouc, Lazce, 77900, CZ  
(740) HM PARTNERS s.r.o., Štefánikova 1163/12, Koprivnice, 74221

(210) **O-571250**  
(220) 13.04.2021  
(320) 13.04.2021  
(511) 25, 35  
(540)

### STORK Fashion

(510) (25) plážové oblečení, večerní oblečení, mateřské oblečení, dětské oblečení, sportovní oblečení, neformální oblečení, tkané oblečení, spodní části oblečení, oblečení na běhání, společenské oblečení (obleky), oblečení pro miminka, oděvy, konfekční oděvy, chlapecké oděvy, svrchní oděvy, běžecké oděvy, topy (oděvy), společenské oděvy, vlněné oděvy, hedvábné oděvy, lněné oděvy, péřové oděvy, oděvy pro sport, chlapecké svrchní oděvy, kojenecké svrchní oděvy, dětské svrchní oděvy, oděvy pro malé děti, pánské oděvy, pánská konfekce; (35) maloobchodní prodej oblečení, velkoobchodní prodej oblečení.

(730) **STORK Fashion s.r.o.**, Radiová 1122/1, Praha 10, Hostivař, 10200, CZ

(210) **O-571265**  
(220) 13.04.2021  
(320) 13.04.2021  
(511) 3, 25, 26, 35  
(540)

# FAICEEN

(510) (3) kosmetické přípravky, parfumerie, přípravky pro osobní hygienu, vonné oleje a aromatické výtažky; (25) oděvy, pokrývky hlavy; (26) ozdoby do vlasů, natáčky na vlasy, potřeby na stažení a upevnění vlasů, příslušenství a doplňky oblečení (galanterie), ozdobné textilní výrobky; (35) maloobchodní a velkoobchodní služby v oblasti módních doplňků, oděvů a pokrývek hlavy, kosmetických přípravků, parfumerie, přípravků pro osobní hygienu, vonných olejů a aromatických výtažků, ozdob do vlasů, natáček na vlasy, potřeb na stažení a upevnění vlasů, příslušenství a doplňků oblečení (galanterie), ozdobných textilních výrobků.

(730) **Beránková Eva**, Kaňkovského 1240/4, Praha 8, Kobylisy, 18200, CZ  
(740) Jindyne s.r.o., U Statku 77, Mnichovo Hradiště, Hněvousice, 29501

(210) **O-571273**  
(220) 13.04.2021  
(320) 13.04.2021  
(511) 28, 41, 44  
(540)



## ŠKOLA ZDRAVÁ ZÁDA

(510) (28) přístroje na tělesná cvičení, rehabilitační stroje; (41) elektronické publikování, koučink [školení], online vydávání elektronických knih a časopisů, pořádání a vedení workshopů [školení], poskytování videí online bez možnosti stažení, předávání know-how [odborné vzdělávání], služby osobního trenéra [kondiční trénink], vedení kurzů kondičního cvičení, vydávání knih, vydávání textů, s výjimkou reklamních; (44) fyzioterapie, masáže, zdravotní péče, zdravotní poradenství.

(591) Barevná  
(730) **Hípčová Jitka Mgr.**, Jasná 638, Příbram, Příbram II, 26101, CZ  
(740) Mgr. Michal Janík, Pivovarská 15, Příbram, Příbram II, 26101

(210) **O-571274**  
(220) 13.04.2021  
(320) 13.04.2021  
(511) 5, 29, 30, 32, 33, 35, 39, 41, 44  
(540)

# DailyMix

(510) (5) dietní doplňkové nápoje, potravinové doplňky a dietetické přípravky pro léčebné účely, proteinové potravinové doplňky, dietní doplňky pro lidskou potřebu, doplňky zdravé výživy pro osoby se zvláštními dietními požadavky, dietetické nápoje pro léčebné účely, dietetické potraviny pro léčebné účely, dietetické látky pro léčebné účely, léčebné přípravky na hubnutí, minerální potravinové doplňky, proteinové potraviny pro léčebné účely, škrob pro dietetické nebo farmaceutické účely, vitaminové přípravky, výživové doplňky, prášky nahrazující jídlo, výživové přípravky pro léčebné a lékařské účely, směsi pro přípravu jídel pro lékařské účely, směsi pro



přípravu nápojů pro lékařské účely, směsi pro přípravu jídel pro dietetické účely (pro léčebné účely), směsi pro přípravu nápojů pro dietetické účely (pro léčebné účely); (29) směsi pro přípravu instantních polévek s vysokým obsahem proteinů, přípravky pro přípravu polévek, přípravky na zeleninové polévky, polévky, předvařené polévky, instantní polévky, polévky v prášku, směsi na přípravu omelet, sušené maso, sušená sója používaná jako náhražka masa, chipsy s vysokým obsahem proteinů na bázi sóji; (30) výživné nápojové směsi používané jako náhražky jídla, příchutě do nápojů, jiné než esenciální oleje, cereální tyčinky, cereální tyčinky s vysokým obsahem proteinů, tyčinky na bázi obilnin, tyčinky s vysokým obsahem proteinů, svačtinové občerstvení na bázi cereálií, sušenky, sušenky s vysokým obsahem proteinů, čokoláda, směsi na přípravu palačinek, směsi na přípravu pomazánek, směsi na přípravu pečiva (typu housky, rohlíky), směsi na přípravu pečiva bez lepku, směsi na přípravu kaši s vysokým obsahem proteinů, směsi na přípravu pudinku s vysokým obsahem proteinů, směsi na přípravu perníku s vysokým obsahem proteinů, těstoviny, těstoviny s vysokým obsahem proteinů, dresinky, kečup; (32) směsi na přípravu nápojových koktejlů, směsi pro přípravu nápojových koktejlů s vysokým obsahem proteinů, nealkoholické přípravky pro výrobu nápojů, nápoje pro sportovce obohacené proteiny, nealkoholické nápoje ovocné šťávy, vody, nealkoholické nápoje z ovocných šťáv, nealkoholické nápoje obsahující zeleninové šťávy; (33) vína, cider; (35) maloobchodní prodej dietetických přípravků, velkoobchodní prodej dietetických přípravků; (39) dodávka potravin; (41) výukové a vzdělávací služby v oblasti diet, pořádání vzdělávacích seminářů v oblasti diet; (44) dietetické služby, poradenské služby v oblasti diet, služby v oblasti přípravy dietních plánů, výživové a nutriční poradenství.

- (591) Barevná  
(730) **Opravdove hubnutí s.r.o.**, Českomoravská 2408/1a, Praha 9, Libeň, 19000, CZ  
(740) AK Janoušek, JUDr. Jiří Janoušek advokát, Badeniho 291/3, Praha 6, Hradčany, 160 00

- (210) **O-571275**  
(220) 13.04.2021  
(320) 13.04.2021  
(511) 43  
(540)

### Na Závisti

- (510) (43) poskytování jídla a nápojů.  
(730) **ČESKÁ KUCHYNĚ Z KVĚTNICE s.r.o.**, Nové náměstí 1370/11, Praha 10, Uhřetěves, 10400, CZ

- (210) **O-571276**  
(220) 13.04.2021  
(320) 13.04.2021  
(511) 19, 32, 43  
(540)

**U PIVO  
& CHLEBÍČEK**

- (510) (19) stánky; (32) pivo a pivovarnické výrobky; (43) restaurace (služby), restaurace rychlého občerstvení (služby), pivnice.  
(591) Barevná  
(730) **Bárek Miloslav Mgr.**, Kašparova 1174/27, Olomouc, Nová Ulice, 77900, CZ

- (210) **O-571281**  
(220) 14.04.2021  
(320) 14.04.2021  
(511) 5, 7, 11, 37, 40  
(540)



**AIR EXPERTS**

- (510) (5) přípravky na čištění vzduchu; (7) stroje na odsávání vzduchu, stroje na stlačený vzduch; (11) ionizační přístroje na úpravu vzduchu nebo vody, odvlhčovače vzduchu, přístroje a stroje na čištění vzduchu, sterilizátory vzduchu, vysoušeče vzduchu, zařízení na filtraci vzduchu, zvlhčovače vzduchu; (37) instalace a opravy elektrospotřebičů, instalace kuchyňského zařízení, instalace údržba a opravy strojů; (40) čištění vzduchu, osvěžování vzduchu.  
(730) **COFFEE EXPERTS CZE a.s.**, U Pergamenky 1522/2, Praha 7, Holešovice, 17000, CZ  
(740) Mgr. Michal Šimkú, Šitkova 233/1, Praha 1, Nové Město, 11000

- (210) **O-571282**  
(220) 14.04.2021  
(320) 14.04.2021  
(511) 7, 32, 37  
(540)



**WATER EXPERTS**

- (510) (7) elektrické kuchyňské přístroje, elektromechanické stroje na přípravu nápojů, prodejní automaty; (32) nealkoholické nápoje, sodová voda; (37) instalace a opravy elektrospotřebičů, instalace kuchyňského zařízení, instalace údržba a opravy strojů.  
(730) **COFFEE EXPERTS CZE a.s.**, U Pergamenky 1522/2, Praha 7, Holešovice, 17000, CZ  
(740) Mgr. Michal Šimkú, Šitkova 233/1, Praha 1, Nové Město, 11000

- (210) **O-571326**  
(220) 15.04.2021  
(320) 15.04.2021  
(511) 30, 32  
(540)

*Čajová náruč*

- (510) (30) čaje všeho druhu včetně bylinných a ovocných (k jiným než léčebným účelům), čajové směsi a výtažky (neléčivé), čajové infuze (neléčivé), nápoje na bázi čaje (neléčivé), dietetické prostředky a potraviny k neléčebným účelům, jedlé výtažky do potravin (kromě éterických látek a éterických olejů); (32) nealkoholické nápoje všeho druhu, sirupy k přípravě nealkoholických nápojů.

(730) **LEROS, s.r.o.**, U Národní galerie 470, Praha 5, Zbraslav, 15600, CZ  
(740) Rott, Růžička & Guttman a spol., Vyskočilova 1566, Praha 4, Michle, 14000

(210) **O-571327**  
(220) 15.04.2021  
(320) 15.04.2021  
(511) 30, 32  
(540)



(510) (30) čaje všeho druhu včetně bylinných a ovocných (k jiným než léčebným účelům), čajové směsi a výtažky (neléčivé), čajové infuze (neléčivé), nápoje na bázi čaje (neléčivé), dietetické prostředky a potraviny k neléčebným účelům, jedlé výtažky do potravin (kromě éterických látek a éterických olejů); (32) nealkoholické nápoje všeho druhu, sirupy k přípravě nealkoholických nápojů.

(591) Barevná  
(730) **LEROS, s.r.o.**, U Národní galerie 470, Praha 5, Zbraslav, 15600, CZ  
(740) Rott, Růžička & Guttman a spol., Vyskočilova 1566, Praha 4, Michle, 14000

(210) **O-571329**  
(220) 15.04.2021  
(320) 15.04.2021  
(511) 32, 33, 43  
(540)

## HLUBOČEP

(510) (32) piva všeho druhu, minerální vody, ovocné a zeleninové šťávy jako nealkoholické nápoje nebo na výrobu nealkoholických nápojů, pивní mladinka, nealkoholické nápoje, mošty, přípravky na výrobu nápojů, sirupy, šumivé nápoje nealkoholické, stolní vody včetně vod ochucených, pramenité a minerální vody včetně vod ochucených, balená voda, nápojové směsi a prášky, míchané nápoje s obsahem piva, výtažky z chmele na výrobu piva, příchutě na výrobu piva; (33) alkoholické nápoje všeho druhu v rámci této třídy, alkoholické extrakty, míchané alkoholické nápoje, koktejly, lihoviny, likéry, pálenky, alkoholické nápoje obsahující ovoce, vína, aperitivy, alkoholické výtažky z ovoce; (43) hostinské a kavárenské služby, zprostředkovatelské služby v oblasti cestovního ruchu v rámci této třídy, jako obstarávání poukázek na stravování, zajišťování ubytování, pronájem potřeb pro provoz restauračních zařízení, rychlé občerstvení, bar, bufet, jídelna, cukrárna, kavárna, restaurace, čepování piva, gastronomie, provozování stravovacích zařízení, organizační zajištění gastronomických akcí (cateringové služby).

(730) **CHARMAR a.s.**, Radlická 663/28, Praha 5, Smíchov, 15000, CZ  
(740) Ing. Václav Kratochvíl, Husníkova 2086/22, Praha 5, Stodůlky, 15800

(210) **O-571333**  
(220) 15.04.2021  
(320) 15.04.2021  
(511) 9, 18, 20, 25  
(540)



(510) (9) brýle a jejich doplňky, lyžařské brýle, čočky, brýlové obroučky, pouzdra na brýle, pouzdra na čočky, závěsy a řetízky k brýlím, závěsy a šňurky k brýlím, lyžařské helmy, cyklistické helmy; (18) batohy; (20) stojany, vystavovací stojany, vícepolohové stojany, víceúčelové stojany, pultové stojany, nekovové výstavní stojany; (25) sportovní oděvy, sportovní bundy, boty, sportovní boty, pokrývky hlavy, rukavice zimní, rukavice cyklistické, cyklistické návleky, funkční prádlo, funkční spodní prádlo (spodní díly oděvu), funkční spodní prádlo (vrchní díly oděvu).

(730) **Catherine Life a.s.**, U Prioru 1076/5, Praha 6, 16100, CZ  
(740) Mgr. Ondřej Čálek, patentový zástupce, Nad Palatou 2657/12, Praha 5, Smíchov, 15000

(210) **O-571343**  
(220) 15.04.2021  
(320) 15.04.2021  
(511) 9, 16, 25, 35, 38, 41, 42, 44  
(540)

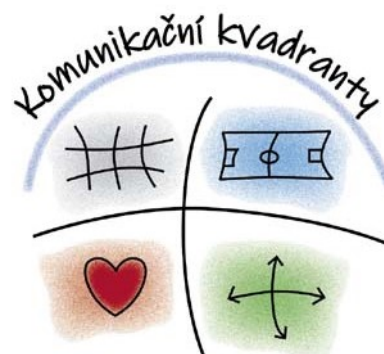

(510) (9) materiály pro vzdělávací kurzy ke stažení, elektronické publikace s možností stažení, elektronické školící a výukové přístroje a vybavení, nahrané programy operačních systémů, počítačový software; (16) knihy, brožury, tiskoviny, plakáty, pohlednice, katalogy, fotografie, kalendáře, letáky, periodické a neperiodické publikace, učební a instruktážní pomůcky, příručky (manuály), výukové kartičky, tištěné příručky výukových aktivit, učebnice, vzdělávací publikace, tištěné certifikáty, osvědčení a diplomy, tištěné propagační materiály, tiskárenské výrobky, papírnické zboží a vzdělávací potřeby, informační brožury, papírové nebo plastové sáčky a tašky na balení (obálky, pytlíky), kancelářské potřeby, přilnavé folie, papírové bannery; (25) oděvy, trička, mikiny, sportovní dresy, tepláky, teplákové bundy, teplákové kalhoty, teplákové šortky, sportovní bundy, kalhoty, košile, sukně, kravaty, čepice, šátky a šály; (35) reklama, marketing a propagační služby, reklama prostřednictvím všech veřejných komunikačních prostředků, online reklama v počítačové komunikační síti, poskytování zákaznických informací o produktech prostřednictvím internetu, pronájem reklamních ploch a reklamního materiálu, maloobchodní prodej výrobků uvedených výše ve třídě 9, 16 a 25; (38) počítačová komunikace, poskytování přístupu do internetových diskusních fór, elektronická komunikace prostřednictvím chatových místností, konferenčních linek a internetových fór; (41) vzdělávací služby poskytované školami, organizace kulturních, zábavních a sportovních akcí organizování a vedení kurzů, školení, seminářů, konferencí a workshopů, organizování učebních programů, korespondenční kurzy, dálkové vzdělávání, praktický výcvik (předvádění), tvorba vzdělávacích kurzů a

zkoušek, výukové služby zaměřené na pedagogické techniky, zkoušení (pedagogická činnost), osvědčování odborné způsobilosti, vydávání vzdělávacích a instruktážních materiálů, knih a tiskovin, elektronické publikování (DTP), poskytování kurzů v oblasti speciální pedagogiky, poskytování školení v oblasti výchovy dětí a dospívajících, poskytování dočasného užívání on-line výukových programů bez možnosti stažení; (42) certifikace vzdělávacích služeb; (44) psychologické poradenství, lékařské poradenství týkající se stresu, ošetrovatelské služby, terapeutické služby, pracovní terapie a rehabilitace, poradenství v oblasti etopedie, psychologické poradenství v oblasti komunikace ve škole a školním prostředí, psychologické poradenství týkající se výchovy v rodině a škole, preventivní psychologické poradenské služby v oblasti sociálně patologických jevů ve školství.

- (591) Barevná  
(730) **Pavlovský Roman Mgr.**, Dědičná 1083/10, Ostrava, Slezská Ostrava, 710 00, CZ  
(740) Ing. Kateřina Gregorová, patentový a známkový zástupce, Jiráskovo náměstí 159/10, Ostrava, Moravská Ostrava, 70200

- (210) **O-571345**  
(220) 15.04.2021  
(320) 15.04.2021  
(511) 9  
(540)



- (510) (9) softwarová platforma/aplikace pro automatizaci obchodních procesů v oblasti CRM, POS, hospod, restaurací, softwarová platforma/aplikace pro automatizaci obchodních procesů pro distributory a velkoobchod v různém odvětví, softwarová platforma/aplikace pro automatizaci obchodních procesů souvisejících s inventarizací, nákupem a cenotvorbou, software webových aplikací, samostatný a mobilní aplikační software, aplikační software pro cloud.

- (591) Barevná  
(730) **Gevorgyan Grigor**, Tolbukhin Street, Home 3, Apartment 12, 0014 Yerevan, AM  
(740) INPARTNERS GROUP, Ing. Dušan Kendereški, Tuřanka 1519/115a, Brno, Slatina, 62700

- (210) **O-571350**  
(220) 16.04.2021  
(320) 16.04.2021  
(511) 18, 25, 35, 40, 42  
(540)

### Paghara

- (510) (18) kabelky, tašky, peněženky; (25) oděvy, obuv, pokrývky hlavy, šály, šátky, trička, košile, halenky, mikiny, svetry, bundy, kabáty, saka, plavky, vesty, rukavice, kalhoty, džíny, ponožky, spodní prádlo, opasky, oděvy, společenský oděv, sukně, šaty, obuv, letní obuv, zimní obuv, plátěná obuv, společenská obuv; (35) maloobchodní prodej oblečení, maloobchodní prodej oděvů, obuvi a pokrývek hlavy, internetový maloobchodní prodej oděvů, obuvi a pokrývek hlavy (e-shop), reklamní služby, propagační služby, šíření reklamních, marketingových a propagačních materiálů, marketing, internetový marketing, služby předvádění výrobků a

vystavování zboží, předváděcí akce a výstavy k obchodním nebo reklamním účelům; (40) krejčovské služby, šití oděvů a oděvních doplňků, úpravy oděvů, zkracování, zužování a rozšiřování oděvů, přešívání oděvů, zakázkové krejčovství, vyšívání, lemování a entlování, barvení textilií, vyšívání, háčkování a pletení oděvů, oděvních a bytových doplňků, ruční tisk a kresba na textil, na oděvy, na oděvní a bytové doplňky, barvení látek, barvení oděvů; (42) módní návrhy, poradenství v oblasti módního průmyslu.

- (730) **Smitka Václav**, č. p. 138, Bohuslavice, 54906, CZ  
(740) PatentCentrum Sedlák & Partners s.r.o., Okružní 2824, České Budějovice, České Budějovice 3, 37001

- (210) **O-571354**  
(220) 16.04.2021  
(320) 16.04.2021  
(511) 35, 36, 41, 45  
(540)



- (510) (35) marketing, obchodní poradenství a informace, pomoc při řízení obchodní činnosti nebo činnosti v průmyslovém nebo obchodním podniku, poradenské služby pro obchodní vedení, poradenství v oblasti řízení a organizace podniku, poradenství v oblasti řízení lidských zdrojů, poradenství v oblasti řízení obchodní činnosti, profesionální obchodní poradenství, sjednávání obchodních smluv pro jiné osoby, zprostředkování obchodních informací, administrativní služby související s obchodními transakcemi a finančními záznamy, kancelářské práce, daňové poradenství, účetnictví, auditorské služby, zakládání obchodních společností, správa obchodních společností, dražební činnost; (36) správa nemovitostí, správa majetku, služby související s bankovními a jinými finančními transakcemi, finanční konzultační služby, finanční řízení, pronájem kanceláří (nemovitosti), činnosti v oblasti nemovitostí, svěřenectví, úschova cenností, úschova cenných papírů; (41) pořádání a vedení kurzů, školení a dalších vzdělávacích akcí, odborné vzdělávání, vzdělávací a školící služby; (45) právní služby, advokacie, mediace, mimosoudní řešení sporů, právní poradenství v oblasti podnikání a obchodu, poradenství v oblasti duševního vlastnictví, odborné právní poradenství a konzultace, příprava právních dokumentů, registrace názvů domén.

- (730) **Trojan, Doleček a partneři, advokátní kancelář s.r.o.**, Na strži 2102/61a, Praha 4, 14000, CZ

- (210) **O-571358**  
(220) 16.04.2021  
(320) 16.04.2021  
(511) 41, 44, 45  
(540)

### STANLEY BRADLEY

- (510) (41) vzdělávací služby, pořádání a vedení konferencí, kongresů, seminářů, vzdělávacích fór, symposií a workshopů, poradenství pro volbu povolání, zábava, kulturní činnosti, vydávání knih a textů, jiných než reklamních textů; (44) alternativní medicína; (45) výklad karet, výklad snů a vizí, duchovní poradenství, duchovní rituály, astrologie, astrologické poradenství, poskytování předpovědi budoucnosti, věštění.  
(730) **Bradley Stanley**, Evropská 616/46, Praha 6, Dejvice, 16000, CZ  
(740) JUDr. Ing. Petr Vašíček, advokát, JUDr. Ing. Petr Vašíček, Útěchovská 778/47, Brno, Soběšice, 64400

(210) **O-571417**  
(220) 19.04.2021  
(320) 19.04.2021  
(511) 8, 13, 45  
(540)



(510) (8) sečné, bodné a tupé zbraně; (13) střelné zbraně, munice, střelivo, výbušniny; (45) bezpečnostní služby, záchranné služby, služby ostrahy a vymáhací služby.  
(730) **Perun Arms s.r.o.**, Podnikatelská 565, Praha 9, Běchovice, 12000, CZ  
(740) Mgr. Karel Rada LL.M., Jugoslávská 620/29, Praha 2, Vinohrady, 12000

(210) **O-571425**  
(220) 19.04.2021  
(320) 19.04.2021  
(511) 35, 40, 41, 42  
(540)

### PAXART STUDIO

(510) (35) propagace, propagace a reklama; (40) zpracování fotografií, tisk fotografií, retušování fotografií, tisk portrétů, tisk, typografie; (41) videoprodukce, výroba audiovizuálních prezentací, výroba audiovizuálních nahrávek, televizní produkce, filmová produkce, produkce hudebních nahrávek, fotografování, služby fotografa, portrétní fotografie, stříhání filmů, projekce filmů, promítání filmů, služby animované tvorby, tvorba animovaných filmů, výroba animovaných filmových klipů, divadelní představení, animovaná i na živo, výroba animovaných dobrodružných seriálů na pokračování, výroba animovaných a živých akčních programů, služby v oblasti produkce animované filmové zábavy, výroba animovaných programů pro televizi a kabelovou televizi, služby v oblasti produkce animovaných filmů a televizních pořadů, dabing, služby na nahrávání zvuku, nahrávání a produkce audionahrávek, školící služby zaměřené na mluvený projev; (42) grafický design, design a grafický design pro tvorbu webových stránek.  
(730) **Rýznar Martin, DiS.**, č. p. 677, Dolní Dobrouč, 561 02, CZ

(210) **O-571427**  
(220) 19.04.2021  
(320) 19.04.2021  
(511) 9, 13, 37, 42  
(540)



(510) (9) svorkové rozvodnice, spojovací skříně (elektrotechnika), elektrické rozvodnice, elektrické spojky, svorky, konektory, pojistky, jističe, svorkovnice; (13) střelné zbraně, střelivo pro střelné zbraně, zásobníky pro střelné zbraně, úderníky pro střelné zbraně, pouzdra pro střelné zbraně, opěrky pažby pro střelné zbraně; (37) služby řízení stavebních projektů, stavební dohled a dozor; (42) plánování stavebních projektů, stavební projektování, poradenství v oboru stavebnictví (návrhy, projekty), projektování elektrických systémů, inženýrské a průmyslové projektování, hodnocení rizik v oblasti životního prostředí, zkoušky bezpečnosti tlakového zařízení a vybavení, studie technických projektů, navrhování silničních sítí, architektonický design pro urbanistické plánování.  
(591) Barevná  
(730) **MAXIMA Krčmář s.r.o.**, U Sýpky 698, Fulnek, 74245, CZ  
(740) Mgr. David Müller, Filipova 2016/6, Praha 4, Chodov, 14800

(210) **O-571465**  
(220) 21.04.2021  
(320) 21.04.2021  
(511) 21, 32, 35  
(540)

### UHK Mech

(510) (21) nádobí, kuchyňské náčiní a nádoby; (32) pivo a pivovarnické výrobky; (35) reklamní, marketingové a propagační služby.  
(730) **Univerzita Hradec Králové**, Rokitanského 62/26, Hradec Králové, 50003, CZ

(210) **O-571480**  
(220) 21.04.2021  
(320) 21.04.2021  
(511) 14, 35, 36  
(540)



### KREATIVNÍ ANDĚL

(510) (14) charitativní náramky, náramky, náramky (šperky), náramky [šperky], náramky přátelství, korálkové náramky, náramky na kotníky, přívěsky na náramky, náramky z dřevěných korálků, náramky z drahých kovů, vyšívání textilní náramky [bižuterie], klenotnické šňůrkové řetízky na náramky, náramky z vyšívání textilu [šperky], plastové náramky v podobě šperků, náramky vyrobené z gumy nebo silikonu se vzorem nebo nápisem; (35) maloobchodní prodej čajů, maloobchodní prodej čokolády, maloobchodní prodej hraček, maloobchodní prodej hrnků a sklenic, maloobchodní prodej her, maloobchodní prodej hudebních nástrojů, maloobchodní prodej jednorázových papírových výrobků, maloobchodní prodej kakaa, maloobchodní prodej kávy, maloobchodní prodej krmiva pro zvířata, maloobchodní prodej kuchyňských potřeb, maloobchodní prodej materiálů pro výtvarníky, maloobchodní prodej mléčných výrobků, maloobchodní prodej nádobí, maloobchodní prodej nealkoholických nápojů, maloobchodní prodej nábytku, maloobchodní prodej nití, maloobchodní prodej oblečení, maloobchodní prodej obuvi, maloobchodní prodej oděvů, maloobchodní prodej papírnického zboží, maloobchodní prodej pokrývek hlavy, maloobchodní prodej potravy (pro zvířata), maloobchodní prodej předmětů sloužících k úpravě vzhledu lidí, maloobchodní prodej předmětů sloužících k hygieně lidí, maloobchodní prodej předmětů sloužících k úpravě vzhledu zvířat, maloobchodní prodej předmětů sloužících k hygieně zvířat, maloobchodní prodej příborů, maloobchodní prodej přípravků na výrobu nápojů, maloobchodní prodej přípravků pro péči o zvířata, maloobchodní prodej přístrojů sloužících opalování, maloobchodní prodej šicí potřeb, maloobchodní prodej školních pomůcek, maloobchodní prodej šperků, maloobchodní prodej svátečních dekorací, maloobchodní prodej světél, maloobchodní prodej tkanin, maloobchodní prodej toaletních potřeb, maloobchodní prodej uměleckých děl, maloobchodní prodej vybavení pro vaření jídel, maloobchodní prodej vybavení pro ohřev (potravín a nápojů), maloobchodní prodej zahradnických produktů, maloobchodní prodej zahradnických potřeb; (36) charitativní sbírky, organizování charitativních sbírek, získávání finančních prostředků na charitativní účely prodejem charitativních známek.  
(591) Barevná  
(730) **Poradna Odškodnění-Czech, s.r.o.**, č. p. 178, Chromeč, 78901, CZ  
(740) Mgr. PETR ŽIŽKA, LL.M., advokátní kancelář, Mgr. Petr Žížka LL.M., Sedláčkova 209/16, Plzeň, Vnitřní Město, 30100



(210) **O-571481**  
(220) 21.04.2021  
(320) 21.04.2021  
(511) 37, 39, 40, 42  
(540)



(510) (37) výstavba, rekonstrukce a údržba budov, inženýrských sítí a jiných směrových staveb včetně jejich rekonstrukcí a údržby, demolice stavebních objektů, poskytování stavebních informací, vykonávání stavebního dozoru, poskytování stavebního poradenství; (39) poskytování služeb v oblasti provozování nákladní silniční a drážní dopravy, přeprava zboží; (40) likvidace, recyklace a regenerace odpadních materiálů; (42) inženýrské práce ve stavebnictví a inženýrské služby ve stavebnictví, projektování staveb.

(730) **HROCHOSTROJ a.s.**, K Vápence 2677, Pardubice, Zelené Předměstí, 53002, CZ

(740) Mgr. Ondřej Florián, advokát, Na Florenci 2116/15, Praha 1, Nové Město, 11000

(210) **O-571482**  
(220) 21.04.2021  
(320) 21.04.2021  
(511) 37, 39, 40, 42  
(540)



**HROCHOSTROJ**

(510) (37) výstavba, rekonstrukce a údržba budov, inženýrských sítí a jiných směrových staveb včetně jejich rekonstrukcí a údržby, demolice stavebních objektů, poskytování stavebních informací, vykonávání stavebního dozoru, poskytování stavebního poradenství; (39) poskytování služeb v oblasti provozování nákladní silniční a drážní dopravy, přeprava zboží; (40) likvidace, recyklace a regenerace odpadních materiálů; (42) inženýrské práce ve stavebnictví a inženýrské služby ve stavebnictví, projektování staveb.

(730) **HROCHOSTROJ a.s.**, K Vápence 2677, Pardubice, Zelené Předměstí, 53002, CZ

(740) Mgr. Ondřej Florián, advokát, Na Florenci 2116/15, Praha 1, Nové Město, 11000

(210) **O-571483**  
(220) 21.04.2021  
(320) 21.04.2021  
(511) 37, 39, 40, 42  
(540)



**HROCHOSTROJ**

(510) (37) výstavba, rekonstrukce a údržba budov, inženýrských sítí a jiných směrových staveb včetně jejich rekonstrukcí a údržby, demolice stavebních objektů, poskytování stavebních informací, vykonávání stavebního dozoru, poskytování stavebního poradenství; (39) poskytování služeb v oblasti provozování nákladní silniční a drážní dopravy, přeprava zboží; (40) likvidace, recyklace a regenerace odpadních materiálů; (42) inženýrské práce ve stavebnictví a inženýrské služby ve stavebnictví, projektování staveb.

(730) **HROCHOSTROJ a.s.**, K Vápence 2677, Pardubice, Zelené Předměstí, 53002, CZ

(740) Mgr. Ondřej Florián, advokát, Na Florenci 2116/15, Praha 1, Nové Město, 11000

(210) **O-571484**  
(220) 21.04.2021  
(320) 21.04.2021  
(511) 37, 39, 40, 42  
(540)

**MISTŘI TĚŽKÉ VÁHY**

(510) (37) výstavba, rekonstrukce a údržba budov, inženýrských sítí a jiných směrových staveb včetně jejich rekonstrukcí a údržby, demolice stavebních objektů, poskytování stavebních informací, vykonávání stavebního dozoru, poskytování stavebního poradenství; (39) poskytování služeb v oblasti provozování nákladní silniční a drážní dopravy, přeprava zboží; (40) likvidace, recyklace a regenerace odpadních materiálů; (42) inženýrské práce ve stavebnictví a inženýrské služby ve stavebnictví, projektování staveb.

(730) **HROCHOSTROJ a.s.**, K Vápence 2677, Pardubice, Zelené Předměstí, 53002, CZ

(740) Mgr. Ondřej Florián, advokát, Na Florenci 2116/15, Praha 1, Nové Město, 11000

(210) **O-571485**  
(220) 21.04.2021  
(320) 21.04.2021  
(511) 37, 39, 40, 42  
(540)



(510) (37) výstavba, rekonstrukce a údržba budov, inženýrských sítí a jiných směrových staveb včetně jejich rekonstrukcí a údržby, demolice stavebních objektů, poskytování stavebních informací, vykonávání stavebního dozoru, poskytování stavebního poradenství; (39) poskytování služeb v oblasti provozování nákladní silniční a drážní dopravy, přeprava zboží; (40) likvidace, recyklace a regenerace odpadních materiálů; (42) inženýrské práce ve stavebnictví a inženýrské služby ve stavebnictví, projektování staveb.

(730) **HROCHOSTROJ a.s.**, K Vápence 2677, Pardubice, Zelené Předměstí, 53002, CZ

(740) Mgr. Ondřej Florián, advokát, Na Florenci 2116/15, Praha 1, Nové Město, 11000

(210) **O-571498**  
(220) 21.04.2021  
(320) 21.04.2021  
(511) 9, 16, 25, 35, 38, 41, 42, 44  
(540)



(510) (9) materiály pro vzdělávací kurzy ke stažení, elektronické publikace s možností stažení, elektronické školící a výukové přístroje a vybavení, nahrané programy operačních systémů, počítačový software; (16) knihy, brožury, tiskoviny, plakáty, pohlednice, katalogy, fotografie, kalendáře, letáky, periodické a neperiodické publikace, učební a instruktážní pomůcky, příručky (manuály), výukové kartičky, tištěné příručky výukových aktivit, učebnice, vzdělávací publikace, tištěné certifikáty, osvědčení a diplomy, tištěné propagační materiály, tiskárenské výrobky, papírnické zboží a vzdělávací potřeby, informační brožury, papírové nebo plastové sáčky a tašky na balení (obálky, pytlíky), kancelářské potřeby, přílnavé folie, papírové bannery; (25) oděvy, trička, mikiny, sportovní dresy, tepláky, teplákové bundy, teplákové kalhoty, teplákové šortky, sportovní bundy, kalhoty, košile, sukně, kravaty, čepice, šátky a šály; (35) reklama,

marketing a propagační služby, reklama prostřednictvím všech veřejných komunikačních prostředků, online reklama v počítačové komunikační síti, poskytování zákaznických informací o produktech prostřednictvím internetu, pronájem reklamních ploch a reklamního materiálu, maloobchodní prodej výrobků uvedených výše ve třídě 9, 16 a 25; (38) počítačová komunikace, poskytování přístupu do internetových diskusních fór, elektronická komunikace prostřednictvím chatových místností, konferenčních linek a internetových fór; (41) vzdělávací služby poskytované školami, organizace kulturních, zábavních a sportovních akcí organizování a vedení kurzů, školení, seminářů, konferencí a workshopů, organizování učebních programů, korespondenční kurzy, dálkové vzdělávání, praktický výcvik (předvádění), tvorba vzdělávacích kurzů a zkoušek, výukové služby zaměřené na pedagogické techniky, zkoušení (pedagogická činnost), osvědčování odborné způsobilosti, vydávání vzdělávacích a instruktážních materiálů, knih a tiskovin, elektronické publikování (DTP), poskytování kurzů v oblasti speciální pedagogiky, poskytování školení v oblasti výchovy dětí a dospívajících, poskytování dočasného užívání on-line výukových programů bez možnosti stažení; (42) certifikace vzdělávacích služeb; (44) psychologické poradenství, lékařské poradenství týkající se stresu, ošetřovatelské služby, terapeutické služby, pracovní terapie a rehabilitace, poradenství v oblasti etopédie, psychologické poradenství v oblasti komunikace ve škole a školním prostředí, psychologické poradenství týkající se výchovy v rodině a škole, preventivní psychologické poradenské služby v oblasti sociálně patologických jevů ve školství.

(591) Barevná

(730) **Pavlovský Roman Mgr.**, Dědičná 1083/10, Ostrava, Slezská Ostrava, 710 00, CZ

(740) Ing. Kateřina Gregorová, patentový a známkový zástupce, Jiráskovo náměstí 159/10, Ostrava, Moravská Ostrava, 70200

(210) **O-571499**  
(220) 21.04.2021  
(320) 21.04.2021  
(511) 9, 16, 25, 35, 38, 41, 42, 44  
(540)



(510) (9) materiály pro vzdělávací kurzy ke stažení, elektronické publikace s možností stažení, elektronické školící a výukové přístroje a vybavení, nahrané programy operačních systémů, počítačový software; (16) knihy, brožury, tiskoviny, plakáty, pohlednice, katalogy, fotografie, kalendáře, letáky, periodické a neperiodické publikace, učební a instruktážní pomůcky, příručky (manuály), výukové kartičky, tištěné příručky výukových aktivit, učebnice, vzdělávací publikace, tištěné certifikáty, osvědčení a diplomy, tištěné propagační materiály, tiskárenské výrobky, papírnické zboží a vzdělávací potřeby, informační brožury, papírové nebo plastové sáčky a tašky na balení (obálky, pytlíky), kancelářské potřeby, přílnavé folie, papírové bannery; (25) oděvy, trička, mikiny, sportovní dresy, tepláky, teplákové bundy, teplákové kalhoty, teplákové šortky, sportovní bundy, kalhoty, košile, sukně, kravaty, čepice, šátky a šály; (35) reklama, marketing a propagační služby, reklama prostřednictvím všech veřejných komunikačních prostředků, online reklama v počítačové komunikační síti, poskytování zákaznických informací o produktech prostřednictvím internetu, pronájem reklamních ploch a reklamního materiálu, maloobchodní prodej výrobků uvedených výše ve třídě 9, 16 a 25; (38) počítačová komunikace, poskytování přístupu do internetových diskusních fór, elektronická komunikace prostřednictvím chatových místností, konferenčních linek a internetových fór; (41) vzdělávací služby poskytované školami, organizace kulturních, zábavních a sportovních akcí,

organizování a vedení kurzů, školení, seminářů, konferencí a workshopů, organizování učebních programů, korespondenční kurzy, dálkové vzdělávání, praktický výcvik (předvádění), tvorba vzdělávacích kurzů a zkoušek, výukové služby zaměřené na pedagogické techniky, zkoušení (pedagogická činnost), osvědčování odborné způsobilosti, vydávání vzdělávacích a instruktážních materiálů, knih a tiskovin, elektronické publikování (DTP), poskytování kurzů v oblasti speciální pedagogiky, poskytování školení v oblasti výchovy dětí a dospívajících, poskytování dočasného užívání on-line výukových programů bez možnosti stažení; (42) certifikace vzdělávacích služeb; (44) psychologické poradenství, lékařské poradenství týkající se stresu, ošetrovatelské služby, terapeutické služby, pracovní terapie a rehabilitace, poradenství v oblasti etopedie, psychologické poradenství v oblasti komunikace ve škole a školním prostředí, psychologické poradenství týkající se výchovy v rodině a škole, preventivní psychologické poradenské služby v oblasti sociálně patologických jevů ve školství.

(591) Barevná

(730) **Pavlovský Roman Mgr.**, Dědičná 1083/10, Ostrava, Slezská Ostrava, 710 00, CZ

(740) Ing. Kateřina Gregorová, patentový a známkový zástupce, Jiráskovo náměstí 159/10, Ostrava, Moravská Ostrava, 70200

---

(210) **O-571562**

(220) 23.04.2021

(320) 23.04.2021

(511) 6, 17, 42

(540)

**SALIXINTERNATIONAL**  
HIGH QUALITY SEALING & ADVISORY

(510) (6) kovové stavební a konstrukční materiály a prvky, kovové železářské zboží; (17) hotové výrobky nebo polotovary určené k určitému účelu, vyrobené z materiálů zahrnutých v této třídě, izolační a bariérové výrobky a materiály, nezpracované a polozpracované materiály bez učitěho účelu zahrnuté v této třídě, ohebné trubky, potrubí, hadice, jejich příslušenství [včetně ventilů] a příslušenství k neohebným trubkám, vše nekovové, těsnění, těsnicí materiál a materiál na výplně; (42) služby technického měření a testování.

(730) **SALIX INTERNATIONAL a.s.**, č. p. 392, Tečovice, 76302, CZ

(740) Mgr. František Hynek, advokát, Mgr. Hynek František, Tábor 2333/8, Brno, Žabovřesky, 61600

---

### Zamítnuté a částečně odmítnuté/zamítnuté přihlášky ochranných známek po zveřejnění

Zjistí-li Úřad v průběhu řízení o námitkách, že přihlašovaná ochranná známka nesplňuje podmínky pro zápis, přihlášku zamítne. Zjistí-li, že přihlašovaná ochranná známka nesplňuje podmínky pro zápis jen pro některé výrobky nebo služby, přihlášku odmítne/zamítne v rozsahu výrobků nebo služeb, pro které přihláška nesplňuje podmínky zápisu. S ohledem na tuto skutečnost, obsahuje tato kapitola údaje o rozhodnutích o zamítnutí přihlášky ochranné známky v celém nebo částečném rozsahu na základě ustanovení § 26 zákona č. 441/2003 Sb.

Údaje o výsledku rozhodnutí (zamítnutí přihlášky, částečné odmítnutí/zamítnutí přihlášky) jsou uvedeny jako datum právní moci rozhodnutí/výsledek rozhodnutí.

(210) **O-550485**  
(540)

11.05.2021/NABYTÍ P.M. - ZAMÍTNUTÍ PŘIHLÁŠKY PO  
ZVEŘEJNĚNÍ

---

(210) **O-557493**  
(540)

11.05.2021/NABYTÍ P.M. - ZAMÍTNUTÍ PŘIHLÁŠKY PO  
ZVEŘEJNĚNÍ

---

(210) **O-562718**  
(540)



14.05.2021/NABYTÍ P.M. - ČÁSTEČNĚ ZAMÍTNUTÍ PŘIHL. PO  
ZVEŘ.

---

(210) **O-564529**  
(540)

**PREFIA**

11.05.2021/NABYTÍ P.M. - ZAMÍTNUTÍ PŘIHLÁŠKY PO  
ZVEŘEJNĚNÍ

---



### Zamítnuté námítky týkající se ochranných známek

V průběhu řízení o námítkách může být Úřadem zjištěno, že přihlašovaná ochranná známka, která byla zveřejněna ve Věstníku, nezasahuje do zákonem chráněných starších práv třetích osob, tzv. namítajících, uvedených v ustanovení § 7 zákona č. 441/2003 Sb., a proto Úřad námítky zamítne. Údaje o rozhodnutích o zamítnutí námítek na základě ustanovení § 26 zákona č. 441/2003 Sb. jsou obsaženy v této kapitole.

(210) **O-556363**  
(540)



13.05.2021/NABYTÍ P.M. – ZAMÍTNUTÍ NÁMITEK

---

(210) **O-556363**  
(540)



13.05.2021/NABYTÍ P.M. – ZAMÍTNUTÍ NÁMITEK

---

(210) **O-566135**  
(540)



**KULTURNÍ KLINIKA**  
**PRAHA**

18.05.2021/NABYTÍ P.M. – ZAMÍTNUTÍ NÁMITEK

---



## Zápisy ochranných známek bez změny ve vztahu ke zveřejněným přihláškám

(111) **385261**  
(220) 04.12.2018  
(320) 04.12.2018  
(442) 03.02.2021  
(151) 12.05.2021  
(730) **Stanislav Mikoláš ECOSERVIS spol. s r. o.**, Toužimská 720, Praha 9, Letňany, 19900, CZ  
(210) O-552282  
(591) Barevná  
(510) (37) opravy strojů.  
(511) 37  
(540)

**ECOSERVIS**

(111) **385263**  
(220) 04.07.2019  
(320) 04.07.2019  
(442) 25.09.2019  
(151) 12.05.2021  
(730) **BURGR JAKO KRÁVA s.r.o.**, Náměstí 339, Starý Kolín, 28123, CZ  
(740) Macek and Partners, Mgr. Jiří Macek, Sázavská 751/16, Praha 2, Vinohrady, 12000  
(210) O-557026  
(591) Barevná  
(510) (29) bramborové lupínky, bramborové lupínky s nízkým obsahem tuku, drůbež, droby, vnitřnosti, dršťky, hranolky, játra, játrová paštika, jedlé oleje, jedlé tuky, jelito, krvavá tlačěnka, klobásy, salámy, párky, koncentráty (bujóny, vývary), konzervy masové, krokety, maso, maso (konzervované -), masové extrakty, mléčné nápoje, mléčné výrobky, mléko, mléko (bílkovinové -), okurky nakládané, paštika játrová, polévky, potraviny solené, rajčatový protlak, slanina, sýry, šunka, tukové pomazánky, tuky jedlé, uzeniny, vejce, výtažky masové, zvěřina, žloutek; (30) aromatické přípravky do potravin, hořčice, housky, chléb, chuťové přísady, jemné pečivo, kečup, koření, led na osvěžení, ledový čaj, masové šťávy (omáčky), nápoje (kakaové, čokoládové, kávové), nápoje na bázi čaje, nové koření, omáčky (chuťové přísady), paprika (koření), pečivo s masovou náplní, pepř, pizzy, příchutě (aroma), příchutě do potravin, sušenky, sušenky máslové, těsta, těstoviny, zahušťovací přípravky na kuchyňské použití, zálivky (na ochucení), zálivky na saláty, zjemňovací látky (na maso -), zmrzlina, žemle (sladké -), žvýkačky; (31) brambory čerstvé, bylinky čerstvé polévkové jako koření, cibule čerstvá (zelenina), hlávkový salát čerstvý, hospodářská zvířata, houby čerstvé, květinové cibule, okurky čerstvé, zvířata živá; (32) citronády, koktejly nealkoholické, minerální vody, ovocné šťávy, pivo, sirupy na výrobu nápojů, stolové vody, nápoje; (33) alkoholické nápoje obsahující ovoce, alkoholické nápoje s výjimkou pív, víno; (43) automaty (rychlé občerstvení), bary, bufety, hotelové služby, jídelny a závodní jídelny, kavárny, kempy, motely, penziony, restaurace, zásobování (catering), veškeré služby v oblasti pohostinství (potraviny a nápoje), bufety rychlého občerstvení, delikatesy (restaurace), podávání jídel a nápojů, příprava lahůdek, prodejny potravin (zajišťování stravování), služby zajišťující poskytování občerstvení, ovocné bary, provozování rychlého občerstvení, catering, dovoz a donáška jídel a nápojů na objednávku.  
(511) 29, 30, 31, 32, 33, 43

(540)



(111) **385264**  
(220) 19.08.2019  
(320) 19.08.2019  
(442) 25.09.2019  
(151) 12.05.2021  
(730) **BURGR JAKO KRÁVA s.r.o.**, Náměstí 339, Starý Kolín, 28123, CZ  
(740) Macek and Partners, Mgr. Jiří Macek, Sázavská 751/16, Praha 2, Vinohrady, 12000  
(210) O-557880  
(591) Barevná  
(510) (29) bramborové lupínky, bramborové lupínky s nízkým obsahem tuku, drůbež, droby, vnitřnosti, dršťky, hranolky, játra, játrová paštika, jedlé oleje, jedlé tuky, jelito, krvavá tlačěnka, klobásy, salámy, párky, koncentráty (bujóny, vývary), konzervy masové, krokety, maso, maso (konzervované -), masové extrakty, mléčné nápoje, mléčné výrobky, mléko, mléko (bílkovinové -), okurky nakládané, paštika játrová, polévky, potraviny solené, rajčatový protlak, slanina, sýry, šunka, tukové pomazánky, tuky jedlé, uzeniny, vejce, výtažky masové, zvěřina, žloutek; (30) aromatické přípravky do potravin, hořčice, housky, chléb, chuťové přísady, jemné pečivo, kečup, koření, led na osvěžení, ledový čaj, masové šťávy (omáčky), nápoje (kakaové, čokoládové, kávové), nápoje na bázi čaje, nové koření, omáčky (chuťové přísady), paprika (koření), pečivo s masovou náplní, pepř, pizzy, příchutě (aroma), příchutě do potravin, rajčatová omáčka, rohlíky, sendviče, skořice (koření), sladké pečivo, sušenky, sušenky máslové, těsta, těstoviny, zahušťovací přípravky na kuchyňské použití, zálivky (na ochucení), zálivky na saláty, zjemňovací látky (na maso -), zmrzlina, žemle (sladké -), žvýkačky; (31) brambory čerstvé, bylinky čerstvé polévkové jako koření, cibule čerstvá (zelenina), hlávkový salát čerstvý, hospodářská zvířata, houby čerstvé, květinové cibule, okurky čerstvé, zvířata živá; (32) citronády, koktejly nealkoholické, minerální vody, ovocné šťávy, pivo, sirupy na výrobu nápojů, stolové vody, nápoje; (33) alkoholické nápoje obsahující ovoce, alkoholické nápoje s výjimkou pív, víno; (43) automaty (rychlé občerstvení), bary, bufety, hotelové služby, jídelny a závodní jídelny, kavárny, kempy, motely, penziony, restaurace, zásobování (catering), veškeré služby v oblasti pohostinství (potraviny a nápoje), bufety rychlého občerstvení, delikatesy (restaurace), podávání jídel a nápojů, příprava lahůdek, prodejny potravin (zajišťování stravování), služby zajišťující poskytování občerstvení, ovocné bary, provozování rychlého občerstvení, catering, dovoz a donáška jídel a nápojů na objednávku.  
(511) 29, 30, 31, 32, 33, 43  
(540)

**BURGR**  
**JAKO KRÁVA** S.R.O.

(111) **385265**

(220) 06.09.2019

(320) 06.09.2019

(442) 03.02.2021

(151) 12.05.2021

(730) **Svaz faremních zpracovatelů z.s.**, 59, Hvozď, 79855, CZ

(740) **DANĚK & PARTNERS** Advokátní a patentová kancelář, Ing. Dr. Vilém Daněk Ph.D., LL.M., Vinohradská 403/17, Praha 2, Vinohrady, 12000

(210) O-558325

(510) (35) obchodní administrativa, průzkum a analýzy trhů, marketing, vyhledávací komerční služby, pomoc při podnikání, poradenství týkající se organizace a podnikání, podnikatelské informace, předplatné tiskovin pro třetí osoby, potvrzování uskutečnění obchodních transakcí, poradenská činnost v oblasti obchodu a služeb reklamních kanceláří, marketingové studie, kopírování nebo rozmnožování dokumentů, dokladů, poradenství v obchodní činnosti, obchodní nebo podnikatelský průzkum, obchodní management, systematizace informací do počítačové databáze, překlad informací do počítačové databáze, průzkum trhu, sekretářské služby, statistické informace, zpracování textů, vedení kartoték v počítači, vydávání náborových textů, daňové přípravy (příprava a vyhotovení), dražby, vedení dražeb, hospodářské (ekonomické) prognózy, inzerce poštou, nákupní ceny a velkoobchodní ceny (analýzy), oceňování obchodních podniků, oceňování a odhady v oblasti podnikání, personální poradenství, posuzování efektivnosti provozu a racionalizace práce, pronájem kancelářských strojů a zařízení, průzkum veřejného mínění, přepisování, styky s veřejností, zprostředkovatelná práce, automatizované zpracování dat, elektronické zpracování dat pro třetí osoby, vedení a správa databank (zařazené ve třídě 35); (41) vydavatelská činnost, vydávání knih, elektronické publikování (DTP), poskytování on-line elektronických publikací (bez možnosti stažení), vydávání elektronických knih a časopisů on-line, provozování kinosálů, koncertní síně, provozování muzeí, knihovny (půjčovny knih), provozování kasin a heren, provozování her on-line (z počítačové sítě), noční kluby, karaoke, výchovně-zábavné klubové služby, kluby zdraví, cirkusy, drezúra zvířat, provozování zoologických zahrad, půjčování filmů, umělecká a módní agentury, estrády, pořádání loterií, organizování plesů, plánování a organizování večírků a oslav, organizování sportovních soutěží nebo soutěží krásy, filmová studia, dabing, nahrávací studia, výroba rozhlasových a televizních programů, půjčování a pronájem divadelních a jiných dekorací včetně osvětlení, pronájem rozhlasových a televizních přijímačů, půjčování přenosných videokamer, posunková řeč (tlumočení), překladatelské služby, informace o výchově a vzdělávání, školení, praktické cvičení, instruktážní výcvik, zkoušení, přezkoušení, dálkové studium, korespondenční kurzy, internátní školy, dětské jesle a školky - vzdělávání, organizování prázdninových táborů, náboženská výchova, pomoc a poradenství pro volbu povolání, pořádání a řízení pracovních setkání, tělesná výchova, provozování a pronájem sportovních zařízení - golfových hřišť, stadiónů, tenisových dvorců, plaveckých bazénů, gymnastický výcvik, půjčování sportovního nářadí, s výjimkou dopravních prostředků; (43) poradenství v oboru provozování hotelů a gastronomických provozů.

(511) 35, 41, 43

(540)

## Festival sýr

(111) **385266**

(220) 24.10.2019

(320) 24.10.2019

(442) 03.02.2021

(151) 12.05.2021

(730) **Toušek Jan**, Za luhem 925, Praha 9, Dolní Počernice, 19012, CZ

(740) **JUDr. Valerie Vodičková**, advokátka, Vodičkova 792/40, Praha 1, 11000

(210) O-559391

(510) (5) výživové doplňky, výživové přípravky pro léčebné a lékařské účely, dietetická vláknina, dietetické látky pro léčebné účely, dietetické nápoje pro léčebné účely, dietetické potraviny pro léčebné účely, léčebné přípravky na hubnutí, léčivé byliny, léčivé čaje, proteinové potravinové doplňky, proteinové potraviny pro léčebné účely, přípravky proti pocení, tablety na hubnutí, tablety na opalování, tablety na potlačení chuti k jídlu, tekuté masti; (41) klubové služby (zábava nebo vzdělávání), prázdninové tábory (zábava), profesní rekvalifikace, provozování rekreačních zařízení, půjčování herního vybavení, výuka, vzdělávací služby, vzdělávací služby poskytované asistenty zaměřenými na zvláštní potřeby, zábava; (43) bary, bufety, informace a poradenství ohledně přípravy jídel, kavárny, restaurace, samoobslužné jídelny, samoobslužné restaurace, služby osobního šéfkuchaře, zajištění stravování; (44) fyzioterapie, kadeřnictví, manikúra,

masáže, salony krásy, sauny, služby vizážistů, solária, zdravotní poradenství.

(511) 5, 41, 43, 44

(540)

## CLASSIC GYM

(111) **385268**

(220) 15.04.2020

(320) 15.04.2020

(442) 20.05.2020

(151) 12.05.2021

(730) **Havrlant Zdeněk**, Kpt. Jaroše 2383, Tábor, 39003, CZ

(740) **Pavel Wolf**, Guldenerova 1957/68, Plzeň, Východní Předměstí, 32600

(210) O-563110

(510) (35) aktualizace reklamních materiálů, cílené zasílání reklamních materiálů cílený marketing, grafická úprava pro reklamní účely, indexace webových stránek pro obchodní nebo reklamní účely, marketing, návrh reklamních materiálů, online reklama v počítačové síti, podpora prodeje jiných osob, poradenství v oblasti komunikačních strategií při styku s veřejností, pořádání módních přehlídek pro reklamní účely, pořádání veletrhů pro obchodní či reklamní účely, pořádání výstav pro obchodní či reklamní účely, PPC reklama, pronájem reklamního času v komunikačních médiích, pronájem reklamního materiálu, propagace, předvádění zboží, psaní reklamních textů, psaní scénářů pro reklamní účely, reklama, rozhlasová reklama, řízení obchodní činnosti výkonných umělců, sestavování katalogů informací pro obchodní či reklamní účely, služby registrace darů, služby v oblasti obchodního lobbingu, služby v oblasti vztahů s médii, styk s veřejností, šíření reklamních materiálů, šíření vzorků, telemarketing, televizní reklama, venkovní reklama, vydávání reklamních textů, vyhledávání sponzorů, vylepování plakátů, výroba reklamních filmů, zpracování textu, zprostředkování propagace, zprostředkování reklamy; (44) aromaterapie, fyzioterapie, krevní banky, lékařské služby, masáže, služby v oblasti lékařské analýzy pro diagnostické a léčebné účely poskytované lékařskými laboratořemi, telemedicína, zdravotní poradenství, zdravotní poradenství pro osoby se zdravotním postižením, zdravotnická střediska.

(511) 35, 44

(540)



(111) **385269**

(220) 28.04.2020

(320) 28.04.2020

(442) 03.02.2021

(151) 12.05.2021

(730) **BUDIŠ a.s.**, Budiš, Dubové 038 23, SK

(740) **Jindyne s.r.o.**, U Statku 77, Mnichovo Hradiště, Hněvousice, 29501

(210) O-563477

(510) (32) minerální vody (nápoje), nealkoholické nápoje kromě nealkoholických pív, nealkoholických nápojů na bázi piva a nealkoholických nápojů s příchutí piva, sirupy na výrobu nápojů, nealkoholické přípravky na výrobu nápojů.

(511) 32

(540)

## Budiš

(111) **385270**

(220) 03.06.2020

(320) 03.06.2020

(442) 03.02.2021

(151) 12.05.2021

(730) **Dlabalová Tereza MgA.**, Pod Pekařkou 513/10, Praha 4, Podolí, 14700, CZ

**Dlabal Jan**, Pod Pekařkou 513/10, Praha 4, Podolí, 14700, CZ  
**Šmejkalová Jitka**, Pod Skalkou 1149, Mníšek pod Brdy, 25210, CZ  
(740) MgA. Tereza Dlabalová, Pod Pekařkou 513/10, Praha 4, 14700  
(210) O-564315  
(510) (22) recyklované a recyklovatelné obaly, a to textilní obaly (obálky, tašky, sáčky); (41) festival na téma soběstačnosti (organizování a pořádání festivalů); (42) platforma zabývající se tématem soběstačnosti - platforma jako služba (PAAS).

(511) 22, 41, 42

(540)

### soběsta(te)čnost

(111) **385271**

(220) 10.06.2020

(320) 10.06.2020

(442) 29.07.2020

(151) 12.05.2021

(730) **Contipro a.s.**, č. p. 401, Dolní Dobrouč, 56102, CZ

(740) Kania, Sedlák, Smola, s.r.o., Mendlovo náměstí 907/1a, Brno, Staré Brno, 60300

(210) O-564486

(510) (5) potravinové doplňky a dietetické přípravky pro lidi, potravinové doplňky a dietetické přípravky pro zvířata, doplňky stravy pro neléčebné účely, výživové doplňky do krmiv pro zvířata; (31) krmiva a potrava pro zvířata.

(511) 5, 31

(540)

### Geloren

(111) **385273**

(220) 07.07.2020

(320) 07.07.2020

(442) 03.02.2021

(151) 12.05.2021

(730) **BezKempu s.r.o.**, Cukrovarská 957/21b, Praha 9, Čakovice, 19600, CZ

(740) Mgr. Jitka Vejražková, patentový zástupce, Pod Harfou 938/58, Praha 9, Vysočany, 19000

(210) O-565136

(591) Barevná

(510) (36) služby pronájmu soukromých pozemků a nemovitosti ke krátkodobému ubytování, zprostředkování pronájmu soukromých pozemků a nemovitosti ke krátkodobému ubytování, zprostředkování a služby pronájmu soukromých pozemků a nemovitostí ke krátkodobému ubytování prostřednictvím webového portálu, poskytování informací o pronájmu soukromých pozemků, nemovitostí, zprostředkování dohod o pronájmu soukromých pozemků a nemovitostí, vytváření seznamů a databází pro pronájem - digitalizované informační služby; (39) půjčování a pronájem vozidel, obytných vozidel, automobilových přívesů, motocyklů, jízdních kol, střešních nosičů, střešních boxů, koní, plavidel, lodí, kánoí, veslic, člunů, paddle boardů a mrazniček, včetně zprostředkování; (41) půjčování a pronájem sportovního vybavení a zařízení; (43) poskytování on-line rezervací pro dočasný pronájem soukromých pozemků a nemovitostí za účelem dočasného ubytování a krátkodobých pobytů, poskytování informací k pronájmu pozemků pro dočasné ubytování a krátkodobé pobyty, pronájem dočasného ubytování a krátkodobých pobytů na soukromých pozemcích, půjčování a pronájem přenosných staveb, stanů, nábytku, příkrývek, nádobí a vybavení k vaření a servírování jídla.

(511) 36, 39, 41, 43

(540)



(111) **385274**

(220) 29.07.2020

(320) 29.07.2020

(442) 03.02.2021

(151) 12.05.2021

(730) **Spolek výtvarných umělců Mánes**, Spálená 82/4, Praha 1, Nové Město, 11000, CZ

(740) JUDr. Gabriela Vendlová Ph.D., Lužická 1792/32, Praha 2, Vinohrady, 12000

(210) O-565579

(510) (16) papír, kancelářské potřeby; (35) reklama, propagace a marketing, online reklama v počítačové síti, styk s veřejností, šíření reklamních materiálů, televizní a rozhlasová reklama, venkovní reklama, to vše v oblasti výtvarného umění; (41) vzdělávací služby, zábavní činnost, pořádání výstav ke kulturním a vzdělávacím účelům, vydávání knih, katalogů, časopisů a textů, s výjimkou reklamních textů, online vydávání elektronických knih a časopisů.

(511) 16, 35, 41

(540)

### Spolek výtvarných umělců Mánes

(111) **385275**

(220) 30.07.2020

(320) 30.07.2020

(442) 03.02.2021

(151) 12.05.2021

(730) **Vetrisol, s.r.o.**, Renoirova 1051/2a, Praha 5, Hlubočepy, 15200, CZ

(740) PatentEnter s.r.o., Koliště 1965/13a, Brno, Černá Pole, 60200

(210) O-565604

(510) (29) maso, ryby, drůbež a zvěřina, masové výtahky, konzervované, mražené, sušené a vařené ovoce a zelenina, želé, džemy, kompoty, vejce, mléko a mléčné výrobky, jedlé oleje a tuky.

(511) 29

(540)

### ENZYMATIC

(111) **385276**

(220) 04.08.2020

(320) 04.08.2020

(442) 03.02.2021

(151) 12.05.2021

(730) **Jazykový mentoring s.r.o.**, Jána Švermu 1178/12, Partizánske, 95801, SK

(740) JUDr. Petra Vlachová, advokát, JUDr. Petra Vlachová, Vodičkova 710/31, Praha 1, Nové Město, 11000

(210) O-565710

(591) Barevná

(510) (9) počítačové paměti, nahrané počítačové programy, čtecí zařízení, počítačový software (programy), počítačový software (nahráný), kapesní elektronické slovníky, monitory (počítačový hardware), monitorovací počítačové programy, stahovatelné elektronické publikace, počítačové programy (stahovatelné), počítačové softwarové aplikace, ke stažení, počítačový hardware, platformy počítačového softwaru, nahrané nebo ke stažení, nahrané programy operačních systémů, zařízení pro přenos zvuku, přístroje na reprodukci zvuku, přístroje pro výuku, přístroje pro záznam zvuku; (35) pomoc při řízení obchodní činnosti, poptávky, venkovní

reklama, zprostředkování dovozu a vývozu, distribuce reklamních inzerátů, pronájem kancelářských strojů a zařízení, poradenství v oblasti řízení a organizace podniku, poradenství v oblasti lidských zdrojů, poradenské služby pro obchodní vedení, předvádění zboží, cílené zaslání reklamních materiálů, pomoc při řízení obchodních nebo průmyslových podniků, aktualizace reklamních materiálů, průzkum trhu, vydávání reklamních textů, rozhlasová reklama, styk s veřejností, televizní reklama, vedení počítačové evidence, profesionální obchodní poradenství, pořádání výstav pro obchodní či reklamní účely, průzkum veřejného mínění, podpora prodeje jiných osob, sběr údajů do počítačových databází, pořádání veletrhů pro obchodní či reklamní účely, online inzerce v počítačové síti, pronájem reklamního času v komunikačních médiích, prezentace výrobků v komunikačních médiích pro účely maloobchodu, obchodní informace a rady pro spotřebitele (poradna pro spotřebitele), subdodavatelské služby (pomoc v obchodní činnosti), psaní reklamních textů, sestavování statistiky, grafická úprava pro reklamní účely, vyhledávání sponzorů, výroba reklamních filmů, marketing, telemarketing, poskytování informací o obchodních kontaktech, optimalizace vyhledávačů pro účely podpory prodeje, optimalizace návštěvnosti webových stránek, PPC reklama, aktualizace a údržba dat v počítačových databázích, poskytování obchodních informací prostřednictvím webových stránek, provozování online trhu pro kupující a prodejce výrobků a služeb, indexace webových stránek pro obchodní nebo reklamní účely, psaní scénářů pro reklamní účely, zaznamenávání písemných sdělení a údajů, aktualizace a údržba údajů v rejstřících, sestavování katalogů informací pro obchodní či reklamní účely, poradenství v oblasti komunikační strategie při styku s veřejností, poradenství v oblasti komunikační strategie v reklamě, cílený marketing, marketing v rámci vydávání softwaru, služby v oblasti firemní komunikace, dovozní, vývozní agentury, rozšiřování reklamních materiálů přímo zákazníkům, obchodní nebo podnikatelský průzkum, poradenství v organizování a řízení obchodní činnosti, reklama, marketingový průzkum, správa počítačových souborů, Obchodní nebo podnikatelské informace, online reklama v počítačové komunikační síti, vyhledávání informací v počítačových souborech pro třetí osoby, poskytování komerčních a obchodních kontaktních informací, návrh reklamních materiálů, příprava reklamních materiálů, služby v oblasti grafické úpravy pro reklamní účely, vyvěšování plakátů, poskytování komerčních a obchodních informací, seřazování údajů v počítačových databázích; (38) rozhlasové vysílání, zaslání zpráv, televizní vysílání, telefonní služby a mobilní telefonní služby, telefonická komunikace, komunikace prostřednictvím počítačových terminálů, přenos zpráv a obrázků pomocí počítačů, přenos elektronické pošty, informace o telekomunikaci, paging (rozhlas, telefon nebo jiné prostředky elektronické komunikace), komunikace po síti optických vláken, elektronické nástěnky (telekomunikační služby), poskytování telekomunikačního připojení ke globální počítačové síti, směrovací a spojovací služby pro telekomunikace, telekonferenční služby, poskytování uživatelského přístupu do globální počítačové sítě, pronájem doby přístupu do globální počítačové sítě, poskytování diskusních místností na internetu, poskytování přístupu do databází, přenos digitálních souborů, videokonferenční služby, poskytování online fór, streaming dat, přenos videa na objednávku, komunikace mobilními telefony, komunikace poskytované elektronicky; (41) akademie (vzdělávání), korespondenční kurzy, vydávání textů (s výjimkou reklamních), vyučování, vzdělávání, školení, půjčování audionahrávek, knihovnické služby (půjčovny knih), publikování a vydávání knih, výroba rozhlasových a televizních programů, pojízdné knihovny, pořádání a vedení kolokvií, pořádání a vedení konferencí, pořádání a vedení kongresů, pořádání výstav ke kulturním nebo vzdělávacím účelům, prázdninové tábory (zábava), předvádění živých vystoupení, plánování večírků (zábava), praktický výcvik (předvádění), pořádání a vedení seminářů, pořádání a vedení workshopů (školení), pořádání loterií, pořádání estrád (služby impresária), psaní scénářů, s výjimkou reklamních, vydávání elektronických knih a časopisů on-line, titulkování, poskytování elektronických publikací online bez možnosti stažení, překladatelské služby, tlumočení znakové řeči, nahrávání videokazet, psaní textů, koučink (školení), tlumočnické služby, profesní rekvalifikace, školní vzdělávání, poskytování videí online bez možnosti stažení, soukromá výuka, pořádání a vedení osobních vzdělávacích fór, školení prostřednictvím simulátorů, organizování vzdělávacích nebo zábavních soutěží, poskytování informací o výchově a vzdělávání, zkoušení, testování (v oblasti vzdělávání), předávání know-how (odborné vzdělávání).

(511) 9, 35, 38, 41

(540)



- (111) **385277**  
(220) 17.08.2020  
(320) 17.08.2020  
(442) 03.02.2021  
(151) 12.05.2021  
(730) **Hubač Václav**, Ruská 2374/61, Plzeň, Východní Předměstí, 32600, CZ  
(210) O-565964  
(510) (6) sloupy pro elektrické vedení kovové; (9) elektrické vedení, materiály pro elektrické vedení (vodiče, kabely); (42) projektová činnost.  
(511) 6, 9, 42  
(540)

### REKS Plzeň

- (111) **385278**  
(220) 17.08.2020  
(320) 17.08.2020  
(442) 03.02.2021  
(151) 12.05.2021  
(730) **Hubač Václav**, Ruská 2374/61, Plzeň, Východní Předměstí, 32600, CZ  
(210) O-565965  
(510) (6) sloupy pro elektrické vedení kovové; (9) elektrické vedení, materiály pro elektrické vedení (vodiče, kabely); (42) projektová činnost.  
(511) 6, 9, 42  
(540)



- (111) **385279**  
(220) 26.08.2020  
(320) 26.08.2020  
(442) 03.02.2021  
(151) 12.05.2021  
(730) **Infraline, s.r.o.**, Trojická 437/20, Praha 2, Nové Město, 12800, CZ  
(210) O-566181  
(510) (7) obráběcí stroje, motorem poháněné nástroje a motorem poháněná nářadí, motory s výjimkou motorů pro pozemní vozidla, spojky pro stroje a součásti strojních převodů s výjimkou spojek a součástí převodů pro pozemní vozidla, zemědělské nástroje a nářadí, s výjimkou ručních nástrojů a nářadí na ruční pohon, líhně pro vejce, výdejní automaty; (11) zařízení a instalace na osvětlování, vytápění, chlazení, výrobu páry, vaření, sušení, ventilaci, rozvod vody a zařízení pro sanitární účely.  
(511) 7, 11

(540) **POWER GLASS**

- (111) **385280**  
(220) 10.09.2020  
(320) 10.09.2020  
(442) 03.02.2021  
(151) 12.05.2021  
(730) **Menoušek Stanislav**, Bieblova 1110/1b, Hradec Králové, Slezské Předměstí, 50003, CZ  
(740) **PROPATENT, Ing. Vlasta Sedláčková**, patentový zástupce, Pod Pekařkou 107/1, Praha 4, Podolí, 14700  
(210) O-566498  
(510) (19) stavební nekovový materiál; (37) provádění staveb včetně jejich změn, udržovacích prací na nich a jejich odstraňování, kupř. demolice staveb, izolace staveb proti vlhkosti, hluku apod., malování a natírání interiérů a exteriérů, čištění oken, zednické služby, pokrývačské služby, klempířské a instalatérské práce, provádění inženýrských staveb, výstavba obchodních stánků a obchodů, dozor nad stavbami, rekonstrukce staveb, instalace dveří a oken, instalace a opravy klimatizačního zařízení, čištění budov a interiérů, kominické služby, úklidové práce, mytí oken, tapetování, stavební informace, pronájem buldozerů, bagrů a rypadel; (42) projektové studie, architektonické poradenství, geodetický průzkum, inženýrské práce, interiérová výzdoba.  
(511) 19, 37, 42  
(540)

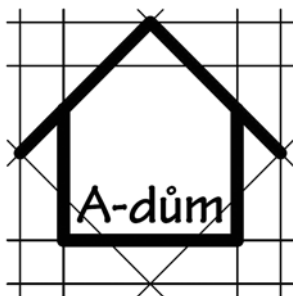

- (111) **385281**  
(220) 10.09.2020  
(320) 10.09.2020  
(442) 03.02.2021  
(151) 12.05.2021  
(730) **Králík Petr**, Korunní 1143/84, Praha 10, Vinohrady, 10100, CZ  
**Králíková Petra Ing.**, Mládežnická 698, Chlumec nad Cidlinou, Chlumec nad Cidlinou IV, 50351, CZ  
(740) **Advokátní kancelář JUDr. Olga Suchá s.r.o., JUDr. Olga Suchá**, Revoluční 762/13, Praha 1 - Staré Město, 11000  
(210) O-566500  
(510) (35) pomoc při řízení a provozu obchodních podniků, pomoc v obchodní podnikatelské činnosti, management a administrativní služby, reklamní, marketingové a propagační služby, služby v oblasti šíření reklamních materiálů, řízení obchodní činnosti a obchodní administrativa; (36) služby finanční, finanční poradenství, služby peněžní, služby nemovitostní, zprostředkování v oblasti nemovitostí, správa a pronájem nemovitostí, realitní kanceláře; (41) služby v oblasti vzdělávání, zábavy a sportu, organizování vzdělávacích, zábavních, sportovních soutěží, organizování a vedení kolokvií, konferencí, kongresů, seminářů, symposií, kulturních a vzdělávacích výstav a soutěží, vydavatelská činnost a zpravodajství, školní vzdělávání, vzdělávání a výuka, služby poskytované školami, programy her v oblasti zábavy a vzdělávání (nikoli software), klubové služby (zábava nebo vzdělávání), pořádání a řízení pracovních setkání, pořádání sportovních a kulturních aktivit pro letní tábory, organizace prohlídek jeskyní s průvodcem pro účely vzdělávání, vzdělávání a odborná příprava v oblasti hudby a zábavy, organizace zájezdů po kulturních památkách s průvodcem pro účely vzdělávání, pronájem zařízení a vybavení ke vzdělávání, zábavě, sportu a kultuře, obchodní vzdělávání, akademie, pořádání a řízení školení, služby klubů zdraví (zdravotní a kondiční cvičení).

- (511) 35, 36, 41  
(540)

**KRALIK ACADEMY**

- (111) **385282**  
(220) 10.09.2020  
(320) 10.09.2020  
(442) 03.02.2021  
(151) 12.05.2021  
(730) **Králík Petr**, Korunní 1143/84, Praha 10, Vinohrady, 10100, CZ  
**Králíková Petra Ing.**, Mládežnická 698, Chlumec nad Cidlinou, Chlumec nad Cidlinou IV, 50351, CZ  
(740) **Advokátní kancelář JUDr. Olga Suchá s.r.o., JUDr. Olga Suchá**, Revoluční 762/13, Praha 1 - Staré Město, 11000  
(210) O-566501  
(510) (35) pomoc při řízení a provozu obchodních podniků, pomoc v obchodní podnikatelské činnosti, management a administrativní služby, reklamní, marketingové a propagační služby, služby v oblasti šíření reklamních materiálů, řízení obchodní činnosti a obchodní administrativa; (36) služby finanční, finanční poradenství, služby peněžní, služby nemovitostní, zprostředkování v oblasti nemovitostí, správa a pronájem nemovitostí, realitní kanceláře; (41) služby v oblasti vzdělávání, zábavy a sportu, organizování vzdělávacích, zábavních, sportovních soutěží, organizování a vedení kolokvií, konferencí, kongresů, seminářů, symposií, kulturních a vzdělávacích výstav a soutěží, vydavatelská činnost a zpravodajství, školní vzdělávání, vzdělávání a výuka, služby poskytované školami, programy her v oblasti zábavy a vzdělávání (nikoli software), klubové služby (zábava nebo vzdělávání), pořádání a řízení pracovních setkání, pořádání sportovních a kulturních aktivit pro letní tábory, organizace prohlídek jeskyní s průvodcem pro účely vzdělávání, vzdělávání a odborná příprava v oblasti hudby a zábavy, organizace zájezdů po kulturních památkách s průvodcem pro účely vzdělávání, pronájem zařízení a vybavení ke vzdělávání, zábavě, sportu a kultuře, obchodní vzdělávání, akademie, pořádání a řízení školení, služby klubů zdraví (zdravotní a kondiční cvičení).  
(511) 35, 36, 41  
(540)



- (111) **385283**  
(220) 11.09.2020  
(320) 11.09.2020  
(442) 03.02.2021  
(151) 12.05.2021  
(730) **Gruma, S.A.B. de C.V.**, Rio de La Plata #407 Ote. Colonia de Valle, C.P. 66220, San Pedro Garza Garcia, N.L., MX  
(740) **Všetečka Zelený Švorčík a partneři, advokátní a patentová kancelář, JUDr. Michal Havlík**, Hálkova 1406/2, Praha 2, Nové Město, 12000  
(210) O-566523  
(591) Barevná  
(510) (29) maso, ryby, drůbež a zvěřina, masové výtazky, konzervované, mražené, sušené a vařené ovoce a zelenina, želé, džemy, kompoty, vejce, mléko, sýry, máslo, jogurty a jiné mléčné výrobky, potravinářské oleje a tuky, pochutinové omáčky (dipy), včetně omáčky (dipu) guacamole, omáčky (dipu) ze zakysané smetany, sýrové omáčky (dipu), fazolové omáčky (dipy), zpracované jalapeños, nakládané jalapeños; (30) káva, čaj, kakao a náhražky kávy, rýže, těstoviny a nudle, tapioka a ságo, mouka a přípravky vyrobené z obilnin, chléb, pečivo a cukrovinky, čokoláda, zmrzlina, sorbety a jiné produkty určené ke konzumaci v mraženém stavu, cukr, med, melasa, droždí, kypřicí prášek do pečiva, sůl, koření přísady, koření, konzervované byliny, ocet, omáčky a jiná ochucovadla, led (zmražená voda), tortilly, wrapy (chleby) a wrapy (sendviče), placky, chléb pita, kapsy z chleba pita, placky chapati, chleby naan, placky roti, italské placky piadina, chléb lebanese, tortilly k přípravě tacos, placky tostadas, placky gorditas, pizza korpusy, pizza krusty, tortillové chipsy, kukuřičné chipsy, pochutiny vyrobené z kukuřice, koření na taco, taco omáčky, sýrové



omáčky, salsa omáčky, fazolová salsa omáčka, sady pokrmů, včetně sad taco pokrmů, sad burrito pokrmů, sad fajita pokrmů (obsahujících jakékoliv tortilly, wrapy, tortilly k přípravě tacos, koření přísady, sýrové omáčky, dresinky, salsa omáčky).

(511) 29, 30  
(540)



(111) **385284**

(220) 14.09.2020  
(320) 14.09.2020  
(442) 03.02.2021  
(151) 12.05.2021

(730) **Doksanský Vlastimil**, Puchmajerova 351/19, Praha 5 - Jinonice, 15800, CZ

(210) O-566593

(591) Barevná

(510) (37) samoobslužné mycí boxy (služby), leštění, čištění a mytí vozidel, dobíjení vozidel.

(511) 37

(540)



(111) **385285**

(220) 14.09.2020  
(320) 14.09.2020  
(442) 03.02.2021  
(151) 12.05.2021

(730) **KV material s.r.o.**, Na strži 1702/65, Praha 4, Nusle, 14000, CZ

(210) O-566600

(510) (7) motory (s výjimkou motorů pro pozemní vozidla), spojky pro stroje a součásti strojních převodů (s výjimkou spojek a součástí převodů pro pozemní vozidla); (9) přístroje optické, přístroje pro vážení, měření, signalizaci, kontrolu (inspekci), záchranu a přístroje pro vyučování, přístroje a nástroje pro vedení, přepínání, přeměnu, akumulaci, regulaci nebo řízení elektrického proudu; (11) zařízení na osvětlování, vytápění, generaci páry, ventilaci.

(511) 7, 9, 11

(540)

**COUPLAGE**

(111) **385286**

(220) 21.09.2020  
(320) 21.09.2020  
(442) 03.02.2021  
(151) 12.05.2021

(730) **Ševčková Iveta Bc.**, Hořelická 1332/69, Rudná, 25219, CZ

(740) JUDr. Jaroslava Šafránková, advokát, Lublaňská 673/24, Praha 2, 12000

(210) O-566750

(510) (35) propagační činnost, reklama, pomoc při řízení obchodní činnosti, služby velkoobchodního a maloobchodního prodeje s kávou, čajem, pečivem, cukrovím, cukrářskými výrobky, dorty, zmrzlinami, makronkami, cukrovím, čokoládovými nápoji, sušenkami, sladkým pečivem, cukrářskými těsty, cukrovinkami, výrobky z kaka, zákusky a koláči; (39) doprava, balení a skladování zboží, organizování cest, doručovací služby a kurýrní služby, rozvoz zmrzliny a cukrářských výrobků; (43) provoz cukrárny, kavárny.

(511) 35, 39, 43

(540)



(111) **385287**

(220) 30.09.2020  
(320) 30.09.2020  
(442) 03.02.2021  
(151) 12.05.2021

(730) **EUC a.s.**, Evropská 859/115, Praha 6, Vokovice, 16000, CZ

(210) O-566932

(591) Barevná

(510) (35) reklamní, marketingové a propagační služby, obchodní služby týkající se služeb níže uvedených ve třídách 41, 42 a 44 a obchodní informace pro spotřebitele, obchodní analýzy, obchodní průzkum a informační služby v oblasti obchodu, pomoc v obchodní a podnikatelské činnosti, management a administrativní služby; (41) výchova, vzdělávání, zábava a sportovní činnost, vydavatelská činnost a zpravodajství; (42) služby testování, služby ověřování a služby kontroly kvality, služby v oblasti informačních technologií, vědecké a technologické služby; (44) hygienická a kosmetická péče o člověka, služby péče o hygienu a krásu, služby zdravotní péče.

(511) 35, 41, 42, 44

(540)



(111) **385288**

(220) 02.10.2020  
(320) 02.10.2020  
(442) 03.02.2021  
(151) 12.05.2021

(730) **Gaura Tomáš**, Nové Hradky 6, Nové Hradky u Skutče, 53945, CZ

(210) O-566986

(510) (43) hostinská činnost, příprava jídel ke konzumaci, podávání alkoholických a nealkoholických nápojů, stravování v restauracích, u stánků a v mobilních zařízeních, poskytování jídla, delikates a nápojů.

(511) 43



(540)

**CZECH LUNCH TRUCK**

(111) **385289**

(220) 02.10.2020

(320) 02.10.2020

(442) 03.02.2021

(151) 12.05.2021

(730) **ÚSTECKÉ FÓRUM OBČANŮ**, Rembrandtova 382/6, Ústí nad Labem, Bukov, 40001, CZ

(210) O-567001

(510) (35) nábor politických pracovníků, nábor politických dobrovolníků, reklamní služby v oblasti politiky; (36) získávání finančních prostředků pro politické účely, získávání finančních prostředků pro politické subjekty; (41) psaní politických projevů; (45) politické poradenství, politické služby, služby v oblasti politické komunikace, služby v oblasti politického lobování, politický výzkum a politická analýza, organizace politických setkání, konzultace v oblasti politiky, služby poskytování politických informací, konzultace pro politické kampaně.

(511) 35, 36, 41, 45

(540)

**LEPŠÍ SEVER**

(111) **385290**

(220) 05.10.2020

(320) 05.10.2020

(442) 03.02.2021

(151) 12.05.2021

(730) **manGoweb, s.r.o.**, K rovinám 538/17, Praha 5, Jinonice, 15800, CZ

(740) Chytilová & spol., patentová kancelář, s.r.o., Nad spádem 641/20, Praha 4, Podolí, 14700

(210) O-567021

(510) (9) počítačové programy (software), elektronické informační systémy, počítačové aplikace, internetové aplikace, elektronické informační a řídicí systémy, počítačové programy a aplikace na míru dle zadání, grafická uživatelská rozhraní (GUI), přístroje pro zpracování informací, počítače a jejich součásti, paměťová média - elektronické nosiče dat všeho druhu, audio-vizuální záznamy, přístroje telekomunikační techniky a jejich součásti, přístroje pro záznam, převod a reprodukci zvuku (obrazu), zařízení pro rozpoznání hlasu (voice recognition), audio (video) přístroje a jejich součásti, webové aplikace, mobilní aplikace, software pro správu informací (customer relationship management), software pro projekt management, software pro event management, software pro lifecycle management, software pro personální agendu, software pro mzdovou agendu, software pro skladového hospodářství, logistický software, software pro e-commerce řešení, software pro pokladní a platební operace, agregační servery, srovnávací portály, sociální sítě, nástroje pro administraci dat, big data nástroje, business intelligence nástroje, cloudové systémy, průmyslový software, fintech software, software zprostředkující transakce třetích stran, software pro správu událostí (event management systém), software pro platformu pro distribuci hromadných marketingových a transakčních emailů, AI modulů pro inteligentní doručování emailů do schránky uživatele, software pro analytiku výsledků emailových marketingových kampaní, software pro personalizaci emailového sdělení, software pro správu klientských kontaktů, software pro pokročilou segmentaci odběratelů kampaní, CRM software, software pro věrnostní program, software pro notifikace abnormalit (CR, CRT, hloubka návštěvy, BR, ROI), software pro správu dat při organizování eventů, software pro automatizované a ruční rozesílání pozvánek a zpráv, elektronické nástroje pro organizátory akcí, software pro analýzu akcí, setkání a eventů (účastníci, ohlasy, zpětná vazba), software pro propagaci akcí, eventů a setkání; (35) automatizované a ruční zpracování dat, analýzy souborů obchodních dat (big data), služby databank (sběr a systemizace informací do počítačových databází), provoz databází (správa databází), správa a prodej obchodních dat, reklamní a marketingová činnost, digitální marketing, internetový marketing, administrativní práce, průzkumy trhu, podnikatelský průzkum, obchodní statistiky, obchodní poradenství, manažerské služby, pomoc při řízení podniku a podnikání, zpracování business plánů, činnost podnikatelských, ekonomických a organizačních

poradců, obchodní zastoupení jiných podnikatelských subjektů, poradenství v oblasti agilního řízení, outsourcingové služby (obchodní asistence), poskytování obchodních informací, event marketing (získávání zákazníků pořádáním akcí), propagace a prezentace eventů prostřednictvím webových stránek eventů, propagace na sociálních sítích, automatizované propagace v síti internet a sociálních sítích, online služba pro marketing obchodních sítí a franšíz zajišťující dodržování korporátní identity, pravidel franchizy, optimalizaci marketingu sítě, zjednodušení práce uživateli pomocí aplikační podpory pro interní procesy a efektivitu na základě reportingu, správ dat pro obchodní sítě, on-line platforma pro propojování obchodních kontaktů, zprostředkování obchodních kontaktů a provádění obchodních operací, maloobchod, velkoobchod a internetový obchod s těmito výrobky: počítačové programy (software), elektronické informační systémy, počítačové aplikace, internetové aplikace, elektronické informační a řídicí systémy, počítačové programy a aplikace na míru dle zadání, grafická uživatelská rozhraní (GUI), přístroje pro zpracování informací, počítače a jejich součásti, paměťová média - elektronické nosiče dat všeho druhu, audio-vizuální záznamy, přístroje telekomunikační techniky a jejich součásti, přístroje pro záznam, převod a reprodukci zvuku (obrazu), rozpoznání hlasu (voice recognition), audio (video) přístroje a jejich součásti, webové aplikace, mobilní aplikace, customer relationship management systémy, projekt management systémy, event management systémy, lifecycle management systémy, personální systémy, mzdové systémy, systémy skladového hospodářství, logistický software, e-commerce řešení, pokladní a platební systémy, agregační servery, srovnávací portály, sociální sítě, nástroje pro administraci dat, big data nástroje, business intelligence nástroje, cloudové systémy, průmyslový software, fintech software, software zprostředkující transakce třetích stran, software pro správu událostí - event management system, software pro platformu pro distribuci hromadných marketingových a transakčních emailů, software pro analytiku výsledků email marketingových kampaní, software pro personalizaci emailového sdělení, software pro správu klientských kontaktů, software pro pokročilou segmentaci odběratelů kampaní, CRM, software pro věrnostní program, software pro notifikace abnormalit (CR, CTR, hloubka návštěvy, BR, ROI), software pro správu dat při organizování eventů, software pro automatizované a ruční rozesílání pozvánek a zpráv, elektronické nástroje pro organizátory akcí, software pro analýzu akcí, setkání a eventů (účastníci, ohlasy, zpětná vazba), software pro propagaci akcí, eventů a setkání, audio (video) přístroje a jejich součásti, AI modulů pro inteligentní doručování emailů do schránky uživatele, časopisy a jiná periodika, vzdělávací publikace, brožury, fotografie, letáky, plakáty, instruktážní příručky pro účely výuky, diplomy, pamětní listy, knihy, příručky (knihy), tiskoviny, vyučovací pomůcky a potřeby, tištěné publikace, vzdělávací publikace, periodické publikace, propagační publikace, prodej harwaru; (38) telekomunikační služby, počítačová komunikace, elektronická pošta, posílání zpráv, přenos digitálních informací přes počítače a telekomunikační přístroje, virtualizace serverů, audiovizuální komunikace prostřednictvím internetu, rozšiřování a zveřejňování informací prostřednictvím telekomunikačních sítí (vyjma obchodních), telekonference, služby internetového vysílání, zprostředkování audiovizuální komunikace, poskytování telekomunikačních přípojení k počítačovým sítím, pronájem telekomunikačních přístrojů a zařízení pro přenos informací, provoz internetových portálů se zaměřením na oblast počítačové (mobilní) komunikace, provoz internetových portálů se zaměřením na geografie, poradenství a poskytování informací v oblasti telekomunikačních služeb a telekomunikační techniky, komunikace prostřednictvím virtuální reality, zobrazení dat ve virtuální realitě, telekomunikační služby, počítačová komunikace, elektronická pošta, posílání zpráv, přenos digitálních informací přes počítače a telekomunikační přístroje, audiovizuální komunikace prostřednictvím internetu, služby šíření informací prostřednictvím sítě, telekonference, vysílací činnosti (služby), zprostředkování audiovizuální komunikace, poskytování telekomunikačních přípojení k počítačovým sítím, pronájem telekomunikačních přístrojů a zařízení pro přenos informací, přístup k obsahu internetu, k internetovým stránkám a portálům, poradenství a poskytování informací v oblasti telekomunikačních služeb a telekomunikační techniky; (41) školící, vzdělávací a konzultační činnost v oblasti vzdělávání, vydavatelská a nakladatelská činnost, publikační činnost, organizování a vedení konferencí, kongresů, seminářů, školení, odborných stáží, organizování kulturních nebo vzdělávacích akcí, pořádání pracovních setkání, provádění odborných a speciálních zkoušek v rámci výuky, sportovní aktivity, organizování zábavných akcí, rezervační služby pro vzdělávací, sportovní a zábavní akce, vydávání online i offline publikací; (42) návrh a vývoj hardware a software, návrh a vývoj webových a mobilních aplikací, správa software a hardware, návrh a tvorba

vestavených systémů zabudovaných do zařízení (embedded zařízení), tvorba hardwarových i softwarových robotů, správa webových a mobilních aplikací a jejich další rozvoj, návrh a tvorba API (application programming interface), návrh a vývoj informačních systémů, služby počítačové grafiky, projektová a inženýrská činnost, průmyslový design, projektový management, počítačové programování - zhotovování počítačových programů, informačních systémů a internetových aplikací na zakázku, výzkum, vývoj a navrhování softwaru, webových a mobilních aplikací a informačních systémů, instalace, aktualizace, údržba, zkoušky, testování a kopírování počítačového softwaru, webových aplikací a informačních systémů, automatizované testování, počítačové systémové analýzy, regenerace počítačových dat, antivirová správa softwaru, pronájem softwaru a výpočetní techniky, navrhování softwaru, navrhování informačních systémů, pronájem výpočetní techniky a konzultace v oblasti informatiky, poradenství a poskytování informací v oblasti softwaru, informačních systémů, webových aplikací, mobilních aplikací, virtuální a rozšířené reality, zpracování dat (tvorba programů), správy serverů a počítačové infrastruktury a výpočetní techniky a informatiky, tvorba komentované je, technická podpora v oblasti počítačového softwaru a aplikací, řešení problémů počítačového softwaru (technická podpora), cloud computing, poradenství v oblasti cloudových výpočetních sítí a aplikací, poskytování hostingu soukromého cloudu, poskytování hostingu veřejného cloudu, poskytování virtuálních počítačových systémů prostřednictvím cloud computingu, služby poskytovatele cloud hostingu, IT servis, počítačové poradenství v oblasti hardware a software, instalace, údržba a aktualizace počítačového softwaru, instalace firmwaru, instalace a úprava počítačových softwarových aplikací, počítačová uživatelská podpora v oblasti hardware a software, podpora cloudových služeb, instalace PC, technické poradenství vztahující se k aplikaci a používání počítačového softwaru, technické poradenství vztahující se k instalaci a údržbě počítačového softwaru, technické poradenství vztahující se k počítačům, technické poradenství v oblasti obsluhy počítačů, služby v oblasti odborného poradenství v souvislosti s počítačovými sítěmi, služby v oblasti odborného počítačového poradenství v souvislosti se zařízením výpočetní techniky, služby technického poradenství v oblasti počítačového programování, poskytování technického poradenství v oblasti počítačového hardwaru a softwaru, poskytování technické podpory (poradenství) v oboru telekomunikací, poradenství vztahující se k tvorbě a navrhování webových stránek, poradenství v oboru počítačové bezpečnosti, poradenství v oboru ochrany dat, poradenství v oblasti zabezpečení počítačů, poradenství v oblasti testování aplikačních systémů, poradenství v oblasti informačních technologií (IT), poskytování služeb vzdálené asistenční linky (hotline) v oblasti software, hardware a IT, asistenční služby v oblasti software, uživatelská/technická podpora v oblasti výpočetní techniky (helpdesk), poskytování služeb systémové podpory v oblasti software, správa vzdáleného serveru, správa služeb informačních technologií (ITSM), správa serverů, správa projektů v oblasti informačních technologií, správa práv uživatelů v počítačových sítích, návrh, vytváření, hosting a správa webových stránek pro jiné subjekty, správa digitálních aktiv, správa počítačových sítí, správa koncových stanic (IT), navrhování a vývoj operačního softwaru pro počítačové sítě a servery, pronájem databázového serveru (třetí stranám), pronájem paměťového prostoru na serverech, pronájem webových serverů, serverhosting, vzdálená správa stanic a serverů, poskytování virtuálních serverů, správa virtuálních serverů, monitoring stanic a serverů, správa síťových serverů, monitoring síťových prvků, správa periférií, správa ICT, standardizace procesů ICT, příprava a řízení projektů v informačních technologiích, implementace řešení ICT, vytváření systémů modulů pro řízení ICT procesů, zálohování dat, elektronické ukládání a zálohování dat, software jako služba (SaaS), infrastruktura jako služba (IaaS), platforma jako služba (PaaS), desktop jako služba (DaaS), backend jako služba (BaaS), správa informačních technologií jako služba (ITMaaS), počítačové programování pro třetí osoby, pronájem počítačového softwaru a programů, hosting webových stránek na internetu, počítačové služby pro analýzu dat, služby zabezpečení, ochrany a obnovy v oblasti informačních technologií, služby kopírování a konverze dat, služby kódování dat, ukládání elektronických dat on line, analytické služby týkající se software a hardware, aktualizace a údržba databázových systémů, rekonstrukce databází, návrh a vývoj databází, elektronické ukládání k archivaci databází, obrázků a jiných elektronických dat, poradenství v oblasti šifrování dat, služby šifrování dat, poradenství v oblasti bezpečnosti informačních systémů, počítačová analýza bezpečnostních hrozeb pro ochranu dat, odborné poradenství vztahující se

k počítačové bezpečnosti, služby externího CIO (služby IT), služby externího manažera IT, služby externího manažera informatiky, uživatelská/technická podpora služeb microsoft office 365, správa služeb microsoft azure, outsourcing IT, analýza systémů a systémová integrace, vedení IT projektů (počítačové služby), integrace software, návrh databází, realizace a návrh cloudu.

(511) 9, 35, 38, 41, 42

(540)

**MANGOWEB**

(111) **385291**

(220) 07.10.2020

(320) 07.10.2020

(442) 03.02.2021

(151) 12.05.2021

(730) **Albert Česká republika, s.r.o.**, Radlická 520/117, Praha 5, Jinonice, 15800, CZ

(740) LORENC IP advokátní a patentová kancelář s.r.o., Mgr. Lukáš Lorenc, Štefánikova 256/34, Praha 5, Smíchov, 15000

(210) O-567112

(591) Barevná

(510) (29) ryby pocházející z certifikovaného farmového chovu, plody moře a měkkýši (neživí) pocházející z certifikovaného farmového chovu, korýši (neživí) pocházející z certifikovaného farmového chovu, ústřice (neživé) pocházející z certifikovaného farmového chovu, mražené rybí výrobky z ryb pocházejících z certifikovaného farmového chovu, potraviny z ryb pocházejících z certifikovaného farmového chovu, konzervované ryby pocházející z certifikovaného farmového chovu, hotová jídla vyrobená z ryb pocházejících z certifikovaného farmového chovu, mražená hotová jídla vyrobená z ryb pocházejících z certifikovaného farmového chovu, uzené ryby pocházející z certifikovaného farmového chovu, čerstvé ryby pocházející z certifikovaného farmového chovu.

(511) 29

(540)



(111) **385292**

(220) 07.10.2020

(320) 07.10.2020

(442) 03.02.2021

(151) 12.05.2021

(730) **Albert Česká republika, s.r.o.**, Radlická 520/117, Praha 5, Jinonice, 15800, CZ

(740) LORENC IP advokátní a patentová kancelář s.r.o., Mgr. Lukáš Lorenc, Štefánikova 256/34, Praha 5, Smíchov, 15000

(210) O-567113

(591) Barevná

(510) (29) ryby pocházející z certifikovaného volného lovu, plody moře a měkkýši (neživí) pocházející z certifikovaného volného lovu, korýši (neživí) pocházející z certifikovaného volného lovu, ústřice (neživé) pocházející z certifikovaného volného lovu, mražené rybí výrobky z ryb pocházejících z certifikovaného volného lovu, potraviny z ryb pocházejících z certifikovaného volného lovu, konzervované ryby pocházející z certifikovaného volného lovu, hotová jídla vyrobená z ryb pocházejících z certifikovaného volného lovu, mražená hotová jídla vyrobená z ryb pocházejících z certifikovaného volného lovu, uzené ryby pocházející z certifikovaného volného lovu, čerstvé ryby pocházející z certifikovaného volného lovu.

(511) 29

(540)



(111) **385293**

(220) 12.10.2020

(320) 12.10.2020

(442) 09.12.2020

(151) 12.05.2021

(730) **Green mast s.r.o.**, 24, Cehnice, 38752, CZ

(210) O-567217

(510) (3) neléčivé kosmetické a toaletní přípravky, neléčivé přípravky pro ústní hygienu, parfumerní výrobky, éterické oleje, bělicí přípravky a další prací prostředky, přípravky na čištění, leštění, drhnutí a broušení.

(511) 3

(540)

**GREEN**  
Mast

(111) **385294**

(220) 13.10.2020

(320) 10.09.2020

(442) 03.02.2021

(151) 12.05.2021

(730) **BONAVITA SERVIS spol. s r.o.**, Šustekova 18, Bratislava, SK

(740) Ing. Róbert Porubčan, Puškinova 19, Ivanka pri Dunaji, 900 28

(210) O-567241

(510) (5) výživové doplňky, proteinové potravinové doplňky, diabetický chléb pro léčebné účely, léčivé dietetické a nutriční přípravky, dietetická vláknina usnadňující trávení pro léčebné účely, potravinové doplňky obsahující vitaminy, dietní doplňky pro kojence, dietetické látky pro děti, dietetické potraviny pro léčebné účely, dietní potravinové doplňky pro lidskou potřebu, kojenecká výživa, potravinové doplňky obsahující enzymy, léčivé nápoje, léčivé čaje, alginátové potravinové doplňky, minerální potravinové doplňky, smíšené vitamínové přípravky, lyofilizované potraviny pro léčebné účely, náplasti s vitamínovými doplňky, pšeničné potravinové doplňky, potravinové doplňky z pšeničných klíčků, potraviny pro kojence a batolata, potraviny pro diabetiky, přípravky potlačující chuť k jídlu, potravinové doplňky z propolisu, probiotické doplňky, vitamínové doplňky, vitamínové přípravky, vitamínové tablety, potravinové doplňky, dietetické potravinové doplňky pro sportovce, potravinové doplňky z droždí, potravinové doplňky ze lněného oleje, potravinové doplňky ze lněných semenek, želatinové vitaminy, farmaceutické a lékařské přípravky, hygienické výrobky pro léčebné účely, dietetické přípravky upravené k lékařskému použití, výživové doplňky pro lidskou potřebu, dezinfekční přípravky; (29) arašídové máslo, arašídové mléko, citrónová šťáva pro kulinářské použití, džemy, dušené ovoce, falafel, karbanátky z tofu, jogurt, konzervované maso, krokety, maso a

masné výrobky, máslo, marmeláda, margarín, upravená semena, mléko, mléčné výrobky, mléčné nápoje (s vysokým obsahem mléka), mléčné koktejly, kondenzované mléko, kumys (nápoj z kvašeného kobyliho mléka), mandlové mléko, mušle (neživé), měkkýši (neživí), mleté mandle, ochucené ořechy, ovocná dřev, ovocné saláty, ovesné mléko, náhražky mléka, bramborové lupínky s nízkým obsahem tuku, polévky, potravinářské oleje, ryby (neživé), smetana ke šlehání, přípravky na výrobu polévek, sušená vejce, sušené mléko, sušený kokos, sýr, tofu, zpracovaná sladká kukuřice, upravené arašidy, upravené lískové oříšky, nasolená masa, sójové hamburgery, vejce, želatina, bramborové vločky, smažené pokrmy z brambor, knedlíky na bázi brambor, bramborové lupínky, bramborové hranolky, zeleninové saláty, vývar (bujón), cibulové kroužky, drůbež a zvířina, masové výtažky, konzervované, mražené, sušené a vařené ovoce a zelenina; (30) spletané koblížky, chléb, těstoviny, těsto, cereální výrobky ve formě tyčinek, čaj, arašídové cukrovinky, aromatické přípravky pro potravinářské účely, burritos, trestí (neléčebné), čokoláda, dochucovadla, cukr, nápoje na bázi čokolády, pomazánky na bázi čokolády, čokoládové pomazánky s oříšky, bonbóny, cukrovinky, droždí, hořčice, instantní kaka, kukuřičná krupice, párky v rohlíku (sendviče), kakao, nápoje na bázi kaka, cukrářské výrobky, jamí závitky, hotová jídla na bázi nudlí, káva (pražená, v prášku, granulovaná nebo v nápojích), kečup, keksy, knedlíky na bázi mouky, koření, ochucovadla, náhražky kávy, karamely (bonbóny), kukuřičná mouka, kuchyňská sůl, kurkuma, kuskus (semolina), kypřicí prostředky, kukuřičné lupínky, pražená kukuřice (popcorn), ledový čaj, led na osvěžení, kostky ledu, led (přírodní nebo umělý), majonéza, makaróny, loupáný ječmen, loupáný oves, mandlové cukrovinky, marcipán, marinády, masové šťávy, mátové bonbóny (větrové bonbóny), med, černá melasa, mletá kukuřice, ořechová mouka, nápoje na bázi čokolády s mlékem, kakaové nápoje s mlékem, kávové nápoje s mlékem, lyofilizovaná jídla s těstovinami jako hlavní složkou, lyofilizovaná jídla s rýží jako hlavní složkou, mouka, müsli, svačtinové občerstvení na bázi cereálií, vločky (cereální výrobky), vafle, ocet, omáčky (dochucovadla), ořechy v čokoládě, ovocné omáčky (pasírované), potraviny na bázi ovesa, ovesné vločky, palačinky (crepes), koláče, perník, pralinky, směsi na dorty, pražená kukuřice, přípravky z obilovin, semolina, pšeničná mouka, pudinky, quiche (slaný koláč), rýže, mořské řasy (ochucovadlo), chaluha (koření), nudle, rýžový pudink, mražený jogurt (mražený sladký výrobek), svačtinové občerstvení na bázi rýže, rýžové chlebičky, sendviče, sezamová semínka (chut'ová přísada), skořice (koření), slané pečivo (krekry), sójová mouka, sojová omáčka, špagety, strouhanka, vánočky, housky, calty, suchary, ochucené suchary, suši, sušenky, koláčky, vanilkové příchutě pro kulinářské použití, dorty, mateří kašička, žvýkačky, bramborová mouka, tapioka a ságo, výrobky na bázi obilnin, pečivo.

(511) 5, 29, 30

(540)

**BONAVITA TOPINKY**

(111) **385295**

(220) 15.10.2020

(320) 15.10.2020

(442) 03.02.2021

(151) 12.05.2021

(730) **Obrazová Jana**, Jakobiho 330/1, Praha 10, Petrovice, 10900, CZ

(210) O-567282

(510) (16) grafické tisky, tisky grafických uměleckých děl, fotografie, fotografie [tiskové], školní fotografie, nepaspartované a paspartované fotografie, plakáty, reklamní plakáty, papírové plakáty, zarámované papírové plakáty; (35) pořádání expozic pro komerční účely, pořádání a vedení obchodních výstav, pořádání a vedení obchodních veletrhů, pořádání a vedení obchodních setkání, pořádání výstav pro obchodní účely, výstavy pro reklamní účely (pořádání -), pořádání veletrhů pro reklamní účely, pořádání a řízení reklamních akcí, pořádání a řízení odborných veletrhů, příprava a pořádání propagačních akcí, příprava a pořádání marketingových akcí, propagace obchodních veletrhů, reklamní, marketingové a propagační služby, bannerová reklama, reklama online, obchodní propagace, reklama na elektronických reklamních tabulích, reklama on-line v počítačové síti; (40) zakázkový tisk názvů a log společností pro propagační a reklamní účely na zboží druhých, tisk, foto tisk, tisk fotografií, digitální tisk, tisk portrétů, leptový tisk, ofsetový tisk, tiskařské služby, tisk reklamních materiálů, služby výroby tiskovin, dokončovací tiskařské práce, tisk obrazů na objekty, tisk kreseb podle předlohy (šablony), tisk dokumentů z digitálních médií, tisk digitálně uložených obrázků a fotografií; (41) portrétní fotografie, fotografování, služby fotografa, pořádání seminářů, pořádání přednášek, pořádání vzdělávacích kurzů, pořádání instruktážních kurzů, pořádání koncertů, pořádání hudebních akcí, pořádání hudebních

představení, organizování konferencí, vedení konferencí, pořádání technických instruktážních kurzů, pořádání navazujících vzdělávacích seminářů, organizování a pořádání kongresů, vedení kongresů, pořádání a vedení kolokvií, pořádání kulturních setkání, pořádání výroční vzdělávací konference, pořádání zábavných scénických představení, pořádání (organizace) kulturních aktivit, pořádání hudebních představení (orchestry), organizování seminářů, vedení seminářů, pořádání a vedení přednášek, pořádání seminářů zaměřených na reklamu, pořádání a vedení workshopů (školení), pořádání seminářů zaměřených na vzdělávání, pořádání festivalů pro zábavní účely, pořádání a vedení vzdělávacích konferencí, pořádání prezentací pro vzdělávací účely, pořádání kongresů pro vzdělávací účely, pořádání výstav pro zábavní účely, pořádání kongresů pro školící účely, pořádání slavností pro zábavní účely, pořádání kongresů pro rekreační účely, pořádání výstav pro rekreační účely, pořádání prezentací pro zábavní účely, pořádání seminářů zaměřených na podnikání, pořádání festivalů pro kulturní účely, pořádání festivalů pro vzdělávací účely, pořádání kongresů pro obchodní účely, pořádání kongresů pro kulturní účely, pořádání konferencí v oblasti podnikání, pořádání seminářů zaměřených na obchod, pořádání výstav pro vzdělávací účely, pořádání výstav pro školící účely, pořádání výstav pro účely vzdělání, pořádání expozic pro vzdělávací účely, pořádání seminářů v oblasti zábavy, pořádání konferencí v oblasti zábavy, pořádání konferencí v oblasti reklamy, pořádání, vedení a organizování koncertů, pořádání a vedení výukových programů, pořádání, vedení a organizování symposií, příprava a pořádání vzdělávacích seminářů, příprava a pořádání vzdělávacích kurzů, příprava a pořádání kulturních aktivit, příprava a pořádání zábavných akcí, příprava a pořádání zábavních aktivit, pořádání setkání pro zábavní účely, příprava a pořádání hudebních koncertů, pořádání konferencí v oblasti kulturních aktivit, pořádání a vedení konferencí, pořádání konferencí vztahujících se ke vzdělávání, pořádání konferencí v oblasti odborného vzdělávání, organizování zábavy na svatebních oslavách, vydávání plakátů; (42) grafický design, počítačem podporovaný grafický design, průmyslový a grafický design, navrhování tiskovin, vizuální návrh, grafické návrhy propagačních materiálů, návrh značek/štítků/tabulí/nápisů; (43) pořádání svatebních recepcí (místo konání), pořádání svatebních recepcí (potraviny a nápoje); (45) plánování a zajišťování svatebních obřadů, vedení seznamů svatebních darů k výběru třetími osobami.

(511) 16, 35, 40, 41, 42, 43, 45

(540)

### Picture Agency

(111) **385296**

(220) 19.10.2020

(320) 19.10.2020

(442) 03.02.2021

(151) 12.05.2021

(730) **Bareš Jan**, č. p. 75, Okrouhlá Radouň, 37842, CZ

(740) Macek and Partners, Mgr. Jiří Macek, Sázkavská 751/16, Praha 2, Vinohrady, 12000

(210) O-567336

(591) Barevná

(510) (29) sýry, pивní sýry.

(511) 29

(540)

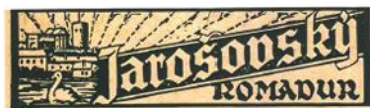

(111) **385297**

(220) 19.10.2020

(320) 19.10.2020

(442) 03.02.2021

(151) 12.05.2021

(730) **Bareš Jan**, č. p. 75, Okrouhlá Radouň, 37842, CZ

(740) Macek and Partners, Mgr. Jiří Macek, Sázkavská 751/16, Praha 2, Vinohrady, 12000

(210) O-567337

(591) Barevná

(510) (29) sýry, pивní sýry.

(511) 29

(540)



(111) **385298**

(220) 21.10.2020

(320) 21.10.2020

(442) 03.02.2021

(151) 12.05.2021

(730) **SYRZDARMA.CZ, s.r.o.**, Klausova 1360/13b, Praha 5, Stodůlky, 15500, CZ

(740) JUDr. Kateřina Dlouhá, advokátka, Štefánikova 75/48, Praha 5, Smíchov, 15000

(210) O-567429

(510) (9) přístroje a nástroje vědecké, námořní, geodetické, fotografické, filmové, optické, přístroje pro vážení, měření, signalizaci, kontrolu (inspekci), záchranu a přístroje pro vyučování, přístroje a nástroje pro vedení, přepínání, přeměnu, akumulaci, regulaci nebo řízení elektrického proudu, přístroje pro záznam, převod, reprodukci zvuku nebo obrazu, magnetické nosiče zvukových záznamů, gramofonové desky, automatické distributory a mechanismy pro přístroje a mince, zapisovací pokladny, počítací stroje, přístroje pro zpracování informací a počítače, hasicí přístroje; (16) papír, lepenka, tiskárenské výrobky, potřeby pro knižní vazby, fotografie, papírnické zboží, lepidla pro papírenství nebo domácnost, materiál pro umělec, štetce, psací stroje a kancelářské potřeby (vyjímaje nábytek), učební a vyučovací pomůcky s výjimkou přístrojů, plastové obaly, tiskařské typy, štočky; (35) propagační činnost, reklama, pomoc při řízení obchodní činnosti, obchodní administrativa, kancelářské práce; (38) spoje (komunikace); (41) výchova, vzdělávání, zábava, sportovní a kulturní aktivity.

(511) 9, 16, 35, 38, 41

(540)



## SÝR ZDARMA

(111) **385299**

(220) 26.10.2020

(320) 26.10.2020

(442) 03.02.2021

(151) 12.05.2021

(730) **HOT-BEE s.r.o.**, Hybernská 1012/30, Praha 1, 11000, CZ

(210) O-567477

(591) Barevná

(510) (29) džemy, koncentráty na bázi zeleniny, na vaření, lisované ovocné pasty, marmeláda, pasta ze zeleninové dužiny, sušená zelenina, uzeniny; (30) aromatické přípravky pro potravinářské účely, cukrářské polevy na dorty, cukrovinky, čatní dochucovaadlo, dochucovaadla, dresinky, glazura na šunku, koření, ochucovaadla, omáčky, omáčky na těstoviny, pesto (omáčka), přírodní sladidla; (32) nealkoholické nápoje na bázi medu; (33) medovina.

(511) 29, 30, 32, 33



(540)



(111) **385300**

(220) 26.10.2020

(320) 26.10.2020

(442) 03.02.2021

(151) 12.05.2021

(730) **LaHome s.r.o.**, č. p. 324, Tymákov, 33201, CZ

(740) Mgr. PETR ŽIŽKA, advokátní kancelář, Mgr. Petr Žižka, Sedláčkova 209/16, Plzeň, Vnitřní Město, 30100

(210) O-567491

(591) Barevná

(510) (20) sochy, figurky, umělecké předměty a ozdoby a dekorativní předměty vyrobené z materiálů jako dřevo, vosk, sádra nebo umělá hmota, zahrnuté v této třídě, dekorace vyrobené z vosku, dekorace vyrobené ze dřeva, dekorace vyrobené ze sádry, dekorativní koncovky záclonových tyčí, dřevěné dekorace na střed stolu, nábytek a bytové zařízení v rámci tř. 20, altánky (nábytek), almaly, barové židle, bary (nábytek), bedny, ne kovové, botníky, čajové stoly, čalouněný nábytek, části nábytkových stěn, části nábytku, chrániče na nábytek, čtenářské stojany, dávkovače ručníků, upevněné (nekovové), dekorativní dřevěné panely (nábytek), dělicí pokojové stěny, dělicí zástěny jako nábytek, dětský nábytek, domácí nábytek, dřevěné dekorativní rámy (nábytek) pro elektrické přístroje, dřevěné police a regály (nábytek), dřevěné police (nábytek), dřevěné příčky na nábytek, dřevěný nábytek, dveře šatních skříní, dvojkřesla, futony (nábytek), gauče, holičská křesla, houpací kolébky, houpací židle, interiérový nábytek, japonské polštáře na podlahu (zabuton), jídelní stoly, jídelní židle, knihovny, koberecové podložky na ochranu nábytkových noh, komody, konferenční křesla, konferenční stoly, konzolové stoly (přístěnné stoly), kosmetická křesla, koupelnové příslušenství jako nábytek, koupelnové skříně, koupelnový nábytek, kovová sedadla, kovové police, kovové skříně (nábytek), kovové stoly, kovové zástěny (nábytek), kovový nábytek, kožený nábytek, křesla, klubovky, kreslířské stoly, kuchyňská stěna (nábytek), kuchyňské linky, lavice (nábytek), lehátka, lenošky, lounge nábytek, mramorové stoly, nábytek do šaten, nábytek do obývacích pokojů, nábytek do ložnice, nábytek k sezení, nábytek na verandy, nábytek pod umyvadlo, nábytek přestavitelný na postele, nábytek pro domácnost, kancelář a zahradu, nábytek ve starožitném stylu, nástěnné skříně, nízké stoly v japonském stylu (zataku), noční stoly, nohy k nábytku, obaly na oděvy (do šatníků), ochranné potahy na nábytek (tvarované), odkládací stoly, orientální skládací paravány (byoubu), otočné židle, podnožky, podstavce na květináče, pohovky, police, postele a lůžka, lůžkoviny s výjimkou ložního prádla, matrace, polštáře a podušky, pracovní desky, prádelníky, přebalovací podložky, rámy na obrazy, pulty, psací stoly s nastavitelnou výškou, šatníky, sedací pytle, skleněný nábytek, skříně jako nábytek, čela postelí, cestovní polštáře, dětské postele, kolébky, podhlavníky, polštáře (dekorační), polštáře (na spaní), zrcadla, koupelnová zrcadla, rámy na zrcadla, vnitřní žaluzie a rolety a příslušenství k záclonám a vnitřním žaluziím a roletám, věšáky na oděvy, stojany na oděvy (nábytek) a ramínka na oděvy, nádoby a uzávěry a držáky pro ně (nekovové) v rámci tř. 20; (21) sochy, figurky, plakety a medaile a umělecké předměty vyrobené z materiálů jako porcelán, terakota nebo sklo, zahrnuté v této třídě, zahradnické potřeby v rámci tř. 21, busty vyrobené z keramiky, busty vyrobené z křišťálu, busty vyrobené z porcelánu, dekorace (sochy) zhotovené z porcelánu, dekorace zhotovené z čínského porcelánu, dekorace zhotovené z keramiky, dekorace zhotovené z křišťálu, figurky z křišťálu, malované sklo, porcelánová vejce, porcelánové předměty pro dekorační účely, držáky na květináče, přístroje pro osvěžení vzduchu, domácí náčiní k úklidu, kartáče a materiály na výrobu kartáčů, nádoby na odpadky, nádoby, kuchyňské náčiní a nádoby, sklenice, nádoby na pití a barové příslušenství (chladicí nádoby, šejkry, sítko), pokladničky (prasátka), kosmetické a toaletní potřeby, výrobky pro péči o oděvy a obuv, odkapávače na nádoby;

(35) maloobchodní prodej hrnků a sklenic, maloobchodní prodej nábytku, maloobchodní prodej nádobí, maloobchodní prodej oděvů, maloobchodní prodej přístrojů, maloobchodní prodej šperků, maloobchodní prodej svátečních dekorací, maloobchodní prodej světel, maloobchodní prodej uměleckých děl, maloobchodní prodej zahradnických produktů, maloobchodní prodej zahradnických potřeb, maloobchodní prodej zařízení do bytu, maloobchodní služby spojené s prodejem nábytku, maloobchodní služby v oblasti módních doplňků, maloobchodní služby v oblasti vonných přípravků, maloobchodní služby v oblasti zahradnického vybavení, maloobchodní služby v oblasti zahradnických produktů, maloobchodní služby v oblasti uměleckých děl poskytované uměleckými galeriemi, maloobchodní služby v souvislosti se zahradnickým náčiním, maloobchodní služby vztahující se ke kuchyňským spotřebičům, velkoobchodní prodej hrnků a sklenic, velkoobchodní prodej kuchyňských potřeb, velkoobchodní prodej nábytku, velkoobchodní prodej nádobí.

(511) 20, 21, 35

(540)



(111) **385301**

(220) 26.10.2020

(320) 26.10.2020

(442) 03.02.2021

(151) 12.05.2021

(730) **Zemánek Jan**, Jaroslava Švehly 1463, Praha 5, Zbraslav, 15600, CZ

(740) Mgr. PETR ŽIŽKA, advokátní kancelář, Mgr. Petr Žižka, Sedláčkova 209/16, Plzeň, Vnitřní Město, 30100

(210) O-567493

(591) Barevná

(510) (35) maloobchodní prodej oděvů, maloobchodní prodej oblečení, maloobchodní prodej papírnického zboží, podpora prodeje jiných osob, služby v oblasti propagace prodeje, propagace prodeje pro třetí osoby; (41) vydávání knih, služby vydavatelství, služby publikování digitálního videa, zvuku a multimédií, elektronické online vydávání periodik a knih, elektronické publikování (služby), konzultační služby vztahující se k vydávání knih, konzultační služby vztahující se k publikování psaných textů (s výjimkou reklamních), multimediální publikování knih, on-line vydavatelské služby, poskytování elektronických publikací, poskytování on-line publikací, psaní a publikování textů, s výjimkou reklamních textů, psaní blogů, psaní textů, publikování a vydávání knih a časopisů, publikování textů a obrazů, také v elektronické formě, (s výjimkou publikování pro reklamní účely) sepsování textů (s výjimkou reklamních textů), zveřejňování, oznamování a psaní textů (s výjimkou reklamních).

(511) 35, 41

(540)



(111) **385302**

(220) 27.10.2020

(320) 27.10.2020

(442) 03.02.2021

- (151) 12.05.2021  
(730) **Funky Business s.r.o.**, Jankovcova 1535/2a, Praha 7, Holešovice, 17000, CZ  
(740) Macek and Partners, Mgr. Jiří Macek, Sázavská 751/16, Praha 2, Vinohrady, 12000  
(210) O-567503  
(591) Barevná  
(510) (16) reklamní, propagační a informační materiály na bázi papíru a umělých hmot v rámci této třídy, tiskoviny, zejména prezentační a firemní publikace a jiné propagační a informační materiály v rámci této třídy, periodika, reklamní katalogy, knihy, letáky, plakáty, reklamní tabule z papíru nebo lepenky, účtenky, pozvánky, vývěsky, papírové visačky, etikety spadající do této třídy, pohlednice, přání, kalendáře, obaly z papíru a z umělých hmot v rámci třídy, obálky, inzertní noviny, ubrusy a ubrousky papírové, tužky všeho druhu; (28) deskové hry, hry, společenské hry, hrací karty a karetní hry, stolní hry, karetní hry, sportovní hry, zařízení na hry, hrací karty, karetní hry, hry s hracími kostkami, hračky, hry a žertovné předměty; (35) maloobchodní prodej her, velkoobchodní prodej her.
- (511) 16, 28, 35  
(540)



- (111) **385304**  
(220) 29.10.2020  
(320) 29.10.2020  
(442) 03.02.2021  
(151) 12.05.2021  
(730) **Svaz pekařů a cukrářů v České republice, z.s.**, Drahobejlova 2215/6, Praha 9, Libeň, 19000, CZ  
(740) STUDENÁ - LABALESTRA, advokátní a patentová kancelář, Mgr. Klára Labalestra, advokát, Na Poříčí 12, Praha 1, 11000  
(210) O-567556  
(510) (30) pečivo, a to chléb; (35) inzertní, reklamní, marketingová a propagační činnost v oblasti gastronomie a pekárenských výrobků, vydávání reklamních, propagačních a inzertních materiálů, organizování a pořádání výstav a veletrhů pro obchodní a reklamní účely, pořádání promoakcí v oblasti gastronomie a pekárenských výrobků; (41) pořádání neobchodních odborných gastronomických akcí, a to soutěží a anket, výstav, seminářů a veletrhů, zábavních a kulturních akcí, výchovná a vzdělávací činnost a s ní související poskytování informací, vydavatelská, nakladatelská a publikační činnost.
- (511) 30, 35, 41  
(540)



- (111) **385303**  
(220) 29.10.2020  
(320) 29.10.2020  
(442) 03.02.2021  
(151) 12.05.2021  
(730) **Svaz pekařů a cukrářů v České republice, z.s.**, Drahobejlova 2215/6, Praha 9, Libeň, 19000, CZ  
(740) STUDENÁ - LABALESTRA, advokátní a patentová kancelář, Mgr. Klára Labalestra, advokát, Na Poříčí 12, Praha 1, 11000  
(210) O-567555  
(510) (30) pečivo, a to chléb; (35) inzertní, reklamní, marketingová a propagační činnost v oblasti gastronomie a pekárenských výrobků, vydávání reklamních, propagačních a inzertních materiálů, organizování a pořádání výstav a veletrhů pro obchodní a reklamní účely, pořádání promoakcí v oblasti gastronomie a pekárenských výrobků; (41) pořádání neobchodních odborných gastronomických akcí, a to soutěží a anket, výstav, seminářů a veletrhů, zábavních a kulturních akcí, výchovná a vzdělávací činnost a s ní související poskytování informací, vydavatelská, nakladatelská a publikační činnost.
- (511) 30, 35, 41  
(540)



- (111) **385305**  
(220) 29.10.2020  
(320) 29.10.2020  
(442) 03.02.2021  
(151) 12.05.2021  
(730) **Svaz pekařů a cukrářů v České republice, z.s.**, Drahobejlova 2215/6, Praha 9, Libeň, 19000, CZ  
(740) STUDENÁ - LABALESTRA, advokátní a patentová kancelář, Mgr. Klára Labalestra, advokát, Na Poříčí 12, Praha 1, 11000  
(210) O-567557  
(510) (30) pečivo, a to chléb; (35) inzertní, reklamní, marketingová a propagační činnost v oblasti gastronomie a pekárenských výrobků, vydávání reklamních, propagačních a inzertních materiálů, organizování a pořádání výstav a veletrhů pro obchodní a reklamní účely, pořádání promoakcí v oblasti gastronomie a pekárenských výrobků; (41) pořádání neobchodních odborných gastronomických akcí, a to soutěží a anket, výstav, seminářů a veletrhů, zábavních a kulturních akcí, výchovná a vzdělávací činnost a s ní související poskytování informací, vydavatelská, nakladatelská a publikační činnost.
- (511) 30, 35, 41  
(540)



- (111) **385306**  
(220) 29.10.2020  
(320) 29.10.2020

- (442) 03.02.2021  
(151) 12.05.2021  
(730) **Svaz pekařů a cukrářů v České republice, z.s.**, Drahobejlova 2215/6, Praha 9, Libeň, 19000, CZ  
(740) STUDENÁ - LABALESTRA, advokátní a patentová kancelář, Mgr. Klára Labalestra, advokát, Na Poříčí 12, Praha 1, 11000  
(210) O-567558  
(510) (30) pečivo, a to chléb; (35) inzertní, reklamní, marketingová a propagační činnost v oblasti gastronomie a pekárenských výrobků, vydávání reklamních, propagačních a inzertních materiálů, organizování a pořádání výstav a veletrhů pro obchodní a reklamní účely, pořádání promoakcí v oblasti gastronomie a pekárenských výrobků; (41) pořádání neobchodních odborných gastronomických akcí, a to soutěží a anket, výstav, seminářů a veletrhů, zábavních a kulturních akcí, výchovná a vzdělávací činnost a s ní související poskytování informací, vydavatelská, nakladatelská a publikační činnost.  
(511) 30, 35, 41  
(540)



- (111) **385307**  
(220) 03.11.2020  
(320) 03.11.2020  
(442) 03.02.2021  
(151) 12.05.2021  
(730) **Měšťanský pivovar v Poličce, a.s.**, Pivovarská 151, Polička, Dolní Předměstí, 57201, CZ  
(740) Mgr. Ing. Tomáš Němec, advokát, Masarykova 319/8, Brno, Brno-město, 60200  
(210) O-567627  
(591) Barevná  
(510) (16) papírové tácky pod pivní sklenice, reklamní plakáty, papírové reklamní tabule, letáky, jídelní listky, stolní papírové ubrousky, etikety z papíru nebo lepenky, vizitky, kalendáře, papírové tašky, samolepky, papírové visačky na dárky, přání k různým příležitostem, tužky, papírové reklamní vývěsky, papírové vlajky a vlaječky, papírové krabice, lepenkové krabice, kartonové krabice, balicí krabice (kartonové), obaly na lahve z papíru nebo lepenky, pohlednice, papírová prostírání, balicí papír; (21) pivní püllitry, pivní tácky jiné než papírové nebo textilní, džbánky na pivo, sklenice na pivo, žejdlíky na pivo, džbánky na pivo, korbele (püllitry), püllitrové sklenice, poháry, sklenice (nádoby), lahve, otvíráky na lahve, láhve z plastů, porcelánové podtácky, nádoby na nápoje, nádobí k servírování nápojů, umělohmotné kelímky, papírové kelímky, biologicky odbouratelné kelímky, stojany na láhve, nádobí, servisy (nádobí), kuchyňské náčiní a nádoby, jídelní soubory, servírovací nádoby; (32) piva všeho druhu včetně nealkoholických piv a nápojů s příměsí piva, nealkoholické nápoje s příchutí piva, ochucená piva, pivní mladina, chmel (výtažky) na výrobu piva, chmelové výtažky pro použití při přípravě nápojů, koktejly na bázi piva, minerální vody, jablečné mošty, ovocné mošty, džusy, nealkoholický cider (jablečný nápoj), nealkoholický perry (hruškový nápoj), nealkoholické ovocné nápoje, nealkoholické nápoje, citronády, ovocné šťávy, sirupy, přípravky na výrobu nápojů.  
(511) 16, 21, 32

(540)



- (111) **385308**  
(220) 03.11.2020  
(320) 03.11.2020  
(442) 03.02.2021  
(151) 12.05.2021  
(730) **Měšťanský pivovar v Poličce, a.s.**, Pivovarská 151, Polička, Dolní Předměstí, 57201, CZ  
(740) Mgr. Ing. Tomáš Němec, advokát, Masarykova 319/8, Brno, Brno-město, 60200  
(210) O-567628  
(591) Barevná  
(510) (16) papírové tácky pod pivní sklenice, reklamní plakáty, papírové reklamní tabule, letáky, jídelní listky, stolní papírové ubrousky, etikety z papíru nebo lepenky, vizitky, kalendáře, papírové tašky, samolepky, papírové visačky na dárky, přání k různým příležitostem, tužky, papírové reklamní vývěsky, papírové vlajky a vlaječky, papírové krabice, lepenkové krabice, kartonové krabice, balicí krabice (kartonové), obaly na lahve z papíru nebo lepenky, pohlednice, papírová prostírání, balicí papír; (21) pivní püllitry, pivní tácky jiné než papírové nebo textilní, džbánky na pivo, sklenice na pivo, žejdlíky na pivo, džbánky na pivo, korbele (püllitry), püllitrové sklenice, poháry, sklenice (nádoby), lahve, otvíráky na lahve, láhve z plastů, porcelánové podtácky, nádoby na nápoje, nádobí k servírování nápojů, umělohmotné kelímky, papírové kelímky, biologicky odbouratelné kelímky, stojany na láhve, nádobí, servisy (nádobí), kuchyňské náčiní a nádoby, jídelní soubory, servírovací nádoby; (32) piva všeho druhu včetně nealkoholických piv a nápojů s příměsí piva, nealkoholické nápoje s příchutí piva, ochucená piva, pivní mladina, chmel (výtažky) na výrobu piva, chmelové výtažky pro použití při přípravě nápojů, koktejly na bázi piva, minerální vody, jablečné mošty, ovocné mošty, džusy, nealkoholický cider (jablečný nápoj), nealkoholický perry (hruškový nápoj), nealkoholické ovocné nápoje, nealkoholické nápoje, citronády, ovocné šťávy, sirupy, přípravky na výrobu nápojů.  
(511) 16, 21, 32

(540)



- (111) **385309**  
(220) 03.11.2020  
(320) 03.11.2020  
(442) 03.02.2021  
(151) 12.05.2021  
(730) **Měšťanský pivovar v Poličce, a.s.**, Pivovarská 151, Polička, Dolní Předměstí, 57201, CZ  
(740) Mgr. Ing. Tomáš Němec, advokát, Masarykova 319/8, Brno, Brno-město, 60200  
(210) O-567629  
(510) (16) papírové tácky pod pivní sklenice, reklamní plakáty, papírové reklamní tabule, letáky, jídelní lístky, stolní papírové ubrousky, etikety z papíru nebo lepenky, vizitky, kalendáře, papírové tašky, samolepky, papírové visačky na dárky, přání k různým příležitostem, tužky, papírové reklamní vývěsky, papírové vlajky a vlaječky, papírové krabice, lepenkové krabice, kartonové krabice, balící krabice (kartonové), obaly na lahve z papíru nebo lepenky, pohlednice, papírová prostírání, balící papír; (21) pivní püllitry, pivní tácky jiné než papírové nebo textilní, džbánky na pivo, sklenice na pivo, žejdlíky na pivo, džbánky na pivo, korbele (püllitry), püllitrové sklenice, poháry, sklenice (nádoby), lahve, otvíráky na lahve, láhve z plastů, porcelánové podtácky, nádoby na nápoje, nádobí k servírování nápojů, umělohmotné kelímky, papírové kelímky, biologicky odbouratelné kelímky, stojany na láhve, nádobí, servisy (nádobí), kuchyňské náčiní a nádoby, jídelní soubory, servírovací nádoby; (32) piva všeho druhu včetně nealkoholických piv a nápojů s příměsí piva, nealkoholické nápoje s příchutí piva, ochucená piva, pivní mladina, chmel (výtažky) na výrobu piva, chmelové výtažky pro použití při přípravě nápojů, koktejly na bázi piva, minerální vody, jablečné mošty, ovocné mošty, džusy, nealkoholický cider (jablečný nápoj), nealkoholický perry (hruškový nápoj), nealkoholické ovocné nápoje, nealkoholické nápoje, citronády, ovocné šťávy, sirupy, přípravky na výrobu nápojů.

(511) 16, 21, 32

(540)

## HRADEBNÍ

- (111) **385310**  
(220) 03.11.2020  
(320) 03.11.2020  
(442) 03.02.2021  
(151) 12.05.2021  
(730) **Měšťanský pivovar v Poličce, a.s.**, Pivovarská 151, Polička, Dolní Předměstí, 57201, CZ  
(740) Mgr. Ing. Tomáš Němec, advokát, Masarykova 319/8, Brno, Brno-město, 60200  
(210) O-567630  
(510) (16) papírové tácky pod pivní sklenice, reklamní plakáty, papírové reklamní tabule, letáky, jídelní lístky, stolní papírové ubrousky, etikety z papíru nebo lepenky, vizitky, kalendáře, papírové tašky, samolepky, papírové visačky na dárky, přání k různým příležitostem, tužky, papírové reklamní vývěsky, papírové vlajky a vlaječky, papírové krabice, lepenkové krabice, kartonové krabice, balící krabice (kartonové), obaly na lahve z papíru nebo lepenky, pohlednice, papírová prostírání, balící papír; (21) pivní püllitry, pivní tácky jiné než papírové nebo textilní, džbánky na pivo, sklenice na pivo, žejdlíky

na pivo, džbánky na pivo, korbele (püllitry), püllitrové sklenice, poháry, sklenice (nádoby), lahve, otvíráky na lahve, láhve z plastů, porcelánové podtácky, nádoby na nápoje, nádobí k servírování nápojů, umělohmotné kelímky, papírové kelímky, biologicky odbouratelné kelímky, stojany na láhve, nádobí, servisy (nádobí), kuchyňské náčiní a nádoby, jídelní soubory, servírovací nádoby; (32) piva všeho druhu včetně nealkoholických piv a nápojů s příměsí piva, nealkoholické nápoje s příchutí piva, ochucená piva, pivní mladina, chmel (výtažky) na výrobu piva, chmelové výtažky pro použití při přípravě nápojů, koktejly na bázi piva, minerální vody, jablečné mošty, ovocné mošty, džusy, nealkoholický cider (jablečný nápoj), nealkoholický perry (hruškový nápoj), nealkoholické ovocné nápoje, nealkoholické nápoje, citronády, ovocné šťávy, sirupy, přípravky na výrobu nápojů.

(511) 16, 21, 32

(540)

## OTAKAR

- (111) **385311**  
(220) 03.11.2020  
(320) 03.11.2020  
(442) 03.02.2021  
(151) 12.05.2021  
(730) **KOH-I-NOOR Mladá Vožice a.s.**, č. p. 620, Mladá Vožice, 39143, CZ  
(740) STUDENÁ - LABALESTRA, advokátní a patentová kancelář, Mgr. Klára Labalestra, advokát, Na Poříčí 12, Praha 1, 11000  
(210) O-567662  
(510) (7) aerosolové ventily a jejich příslušenství pro rozprašovače; (21) plastové součásti aerosolových rozprašovačů, plastové uzávěry.  
(511) 7, 21  
(540)



**KOH-I-NOOR**  
Polska Sp. z o.o.

- (111) **385312**  
(220) 03.11.2020  
(320) 03.11.2020  
(442) 03.02.2021  
(151) 12.05.2021  
(730) **KOH-I-NOOR Mladá Vožice a.s.**, č. p. 620, Mladá Vožice, 39143, CZ  
(740) STUDENÁ - LABALESTRA, advokátní a patentová kancelář, Mgr. Klára Labalestra, advokát, Na Poříčí 12, Praha 1, 11000  
(210) O-567663  
(510) (7) aerosolové ventily a jejich příslušenství pro rozprašovače; (21) plastové součásti aerosolových rozprašovačů, plastové uzávěry.  
(511) 7, 21



(540)



**KIN Italia S.r.l.**

(111) **385313**

(220) 10.11.2020

(320) 10.11.2020

(442) 03.02.2021

(151) 12.05.2021

(730) **Fjord Bohemia s.r.o.**, Za Avii 914/2, Praha 9, Čakovice, 19600, CZ

(210) O-567781

(591) Barevná

(510) (29) maso, ryby, drůbež a zvěřina, masové výtažky, konzervované, mražené, sušené a vařené ovoce a zelenina, želé, džemy, kompoty, vejce, mléko, sýry, máslo, jogurty a jiné mléčné výrobky, potravinářské oleje a tuky; (31) surové a nezpracované zemědělské, akvakulturní, zahradnické a lesní produkty, zrna a semena surová nebo nezpracovaná, čerstvé ovoce a zelenina, čerstvé bylinky, přírodní rostliny a květiny, cibule, hlízy, sazenice a semena pro pěstování rostlin, živá zvířata, krmiva a nápoje pro zvířata, slad.

(511) 29, 31

(540)



(111) **385314**

(220) 11.11.2020

(320) 11.11.2020

(442) 03.02.2021

(151) 12.05.2021

(730) **CENTROPOL ENERGY, a.s.**, Vaníčkova 1594/1, Ústí nad Labem, Ústí nad Labem-centrum, 40001, CZ

(210) O-567798

(591) Barevná

(510) (4) elektrická energie, zemní plyn, plyn generátorový, plyn pro osvětlení, plyny palivové, pohonné; (35) obchod s elektřinou, obchod s plynem, poradenská činnost v oblasti obchodu s energetikou, činnost ekonomických, účetních poradců, propagační činnost, reklama, pomoc při řízení obchodní činnosti, obchodní administrativa, kancelářské práce, řízení obchodní činnosti týkající se vysílacích stanic a telekomunikačních zařízení, poskytování informací týkající se výše uvedených služeb v této třídě; (36) služby správců nemovitostí, realitní činnost, pronájem bytových a nebytových prostor; (37) služby údržbářské, provádění staveb, jejich změn a odstraňování; (38) spoje (komunikace), telekomunikační služby, mobilní telekomunikační služby, telekomunikační portálové služby, služby internetových portálů, mobilní telekomunikační síťové služby, telekomunikační služby pevných linek, poskytování širokopásmové služby, vysílací služby, služby televizního vysílání, vysílací služby vztahující se k IP/TV, poskytování přístupu k IP/TV, služby internetového přístupu, služby e-mailových a textových zpráv, monitorovací služby vztahující se k telekomunikačním sítím a přístrojům, informační a poradenské služby

týkající se výše uvedených služeb této třídy, elektronická pošta, služby dálkových konferencí, komunikace mobilními telefony, počítačová komunikace, komunikace pomocí počítačových terminálů, posílání zpráv, poskytování internetových diskusních fór, poskytování přístupu k databázím, poskytování telekomunikačních kanálů pro teleshoppingové služby, poskytování telekomunikačních připojení ke globální počítačové síti, pronájem přístrojů pro přenos zpráv, pronájem přístupového času ke globálním počítačovým sítím, pronájem zařízení pro přenos informací, přenos zpráv a obrázků pomocí počítačů, přenos zpráv a obrazových informací pomocí počítače, přenosy zpráv faxy, půjčování faxů, půjčování modemů, půjčování telefonů, půjčování telekomunikačních zařízení, rozhlasové vysílání, služby hlasové pošty, směrovací a spojovací služby pro telekomunikace, telefonické služby, poskytování služeb, pomocí nichž osoby požadující informace získají přístup k příslušným počítačovým databázím nebo webovým stránkám, zajištění informací týkajících se nebo identifikujících telefonní a telekomunikační zařízení a přístroje, opatřování informací týkajících se telefonních uživatelů a účastníků, telekomunikační služby pro předávání, opatřování a zobrazování informací z databank uložených v počítači, zajištění informací týkajících se uvedených služeb ve třídě 38; (39) rozvod tepelné energie, distribuce elektřiny, poradenská činnost v oblasti rozvodu tepelné energie a distribuce elektřiny, silniční motorová doprava, distribuce plynu, poradenská činnost v oblasti distribuce plynu; (40) výroba tepelné energie, výroba elektřiny, poradenská činnost v oblasti výroby tepelné energie a elektřiny.

(511) 4, 35, 36, 37, 38, 39, 40

(540)



(111) **385315**

(220) 11.11.2020

(320) 11.11.2020

(442) 03.02.2021

(151) 12.05.2021

(730) **CENTROPOL ENERGY, a.s.**, Vaníčkova 1594/1, Ústí nad Labem, Ústí nad Labem-centrum, 40001, CZ

(210) O-567799

(591) Barevná

(510) (4) elektrická energie, zemní plyn, plyn generátorový, plyn pro osvětlení, plyny palivové, pohonné; (35) obchod s elektřinou, obchod s plynem, poradenská činnost v oblasti obchodu s energetikou, činnost ekonomických, účetních poradců, propagační činnost, reklama, pomoc při řízení obchodní činnosti týkající se vysílacích stanic a telekomunikačních zařízení, poskytování informací týkající se výše uvedených služeb v této třídě; (36) služby správců nemovitostí, realitní činnost, pronájem bytových a nebytových prostor; (37) služby údržbářské, provádění staveb, jejich změn a odstraňování; (38) spoje (komunikace), telekomunikační služby, mobilní telekomunikační služby, telekomunikační portálové služby, služby internetových portálů, mobilní telekomunikační síťové služby, telekomunikační služby pevných linek, poskytování širokopásmové služby, vysílací služby, služby televizního vysílání, vysílací služby vztahující se k IP/TV, poskytování přístupu k IP/TV, služby internetového přístupu, služby e-mailových a textových zpráv, monitorovací služby vztahující se k telekomunikačním sítím a přístrojům, informační a poradenské služby týkající se výše uvedených služeb této třídy, elektronická pošta, služby dálkových konferencí, komunikace mobilními telefony, počítačová komunikace, komunikace pomocí počítačových terminálů, posílání zpráv, poskytování internetových diskusních fór, poskytování přístupu k databázím, poskytování telekomunikačních kanálů pro teleshoppingové služby, poskytování telekomunikačních připojení ke globální počítačové síti, pronájem přístrojů pro přenos zpráv, pronájem přístupového času ke globálním počítačovým sítím, pronájem zařízení pro přenos informací, přenos zpráv a obrázků pomocí počítačů, přenosy zpráv a obrazových informací pomocí počítače, přenosy zpráv faxy, půjčování faxů, půjčování modemů, půjčování telefonů, půjčování telekomunikačních zařízení, rozhlasové vysílání, služby hlasové pošty, směrovací a spojovací služby pro telekomunikace, telefonické služby, poskytování služeb, pomocí nichž osoby požadující informace získají přístup k příslušným počítačovým

databázím nebo webovým stránkám, zajištění informací týkajících se nebo identifikujících telefonní a telekomunikační zařízení a přístroje, opatřování informací týkajících se telefonních uživatelů a účastníků, telekomunikační služby pro předávání, opatřování a zobrazování informací z databank uložených v počítači, zajištění informací týkajících se uvedených služeb ve třídě 38; (39) rozvod tepelné energie, distribuce elektřiny, poradenská činnost v oblasti rozvodu tepelné energie a distribuce elektřiny, silniční motorová doprava, distribuce plynu, poradenská činnost v oblasti distribuce plynu; (40) výroba tepelné energie, výroba elektřiny, poradenská činnost v oblasti výroby tepelné energie a elektřiny.

(511) 4, 35, 36, 37, 38, 39, 40  
(540)

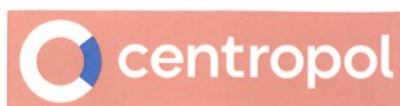

(111) **385316**  
(220) 11.11.2020  
(320) 11.11.2020  
(442) 03.02.2021  
(151) 12.05.2021  
(730) **CENTROPOL ENERGY, a.s.**, Vaničkova 1594/1, Ústí nad Labem, Ústí nad Labem-centrum, 40001, CZ

(210) O-567800

(591) Barevná

(510) (4) elektrická energie, zemní plyn, plyn generátorový, plyn pro osvětlení, plyny palivové, pohonné; (35) obchod s elektřinou, obchod s plynem, poradenská činnost v oblasti obchodu s energetikou, činnost ekonomických, účetních poradců, propagační činnost, reklama, pomoc při řízení obchodní činnosti, obchodní administrativa, kancelářské práce, řízení obchodní činnosti týkající se vysílacích stanic a telekomunikačních zařízení, poskytování informací týkající se výše uvedených služeb v této třídě; (36) služby správců nemovitostí, realitní činnost, pronájem bytových a nebytových prostor; (37) služby údržbářské, provádění staveb, jejich změn a odstraňování; (38) spoje (komunikace), telekomunikační služby, mobilní telekomunikační služby, telekomunikační portálové služby, služby internetových portálů, mobilní telekomunikační síťové služby, telekomunikační služby pevných linek, poskytování širokopásmové služby, vysílací služby, služby televizního vysílání, vysílací služby vztahující se k IP/TV, poskytování přístupu k IP/TV, služby internetového přístupu, služby e-mailových a textových zpráv, monitorovací služby vztahující se k telekomunikačním sítím a přístrojům, informační a poradenské služby týkající se výše uvedených služeb této třídy, elektronická pošta, služby dálkových konferencí, komunikace mobilními telefony, počítačová komunikace, komunikace pomocí počítačových terminálů, posílání zpráv, poskytování internetových diskusních fór, poskytování přístupu k databázím, poskytování telekomunikačních kanálů pro teleshoppingové služby, poskytování telekomunikačních připojení ke globální počítačové síti, pronájem přístrojů pro přenos zpráv, pronájem přístupového času ke globální počítačové síti, pronájem zařízení pro přenos informací, přenos zpráv a obrázků pomocí počítačů, přenos zpráv a obrazových informací pomocí počítače, přenosy zpráv faxy, půjčování faxů, půjčování modemů, půjčování telefonů, půjčování telekomunikačních zařízení, rozhlasové vysílání, služby hlasové pošty, směrovací a spojovací služby pro telekomunikace, telefonické služby, poskytování služeb, pomocí nichž osoby požadující informace získají přístup k příslušným počítačovým databázím nebo webovým stránkám, zajištění informací týkajících se nebo identifikujících telefonní a telekomunikační zařízení a přístroje, opatřování informací týkajících se telefonních uživatelů a účastníků, telekomunikační služby pro předávání, opatřování a zobrazování informací z databank uložených v počítači, zajištění informací týkajících se uvedených služeb ve třídě 38; (39) rozvod tepelné energie, distribuce elektřiny, poradenská činnost v oblasti rozvodu tepelné energie a distribuce elektřiny, silniční motorová doprava, distribuce plynu, poradenská činnost v oblasti distribuce plynu; (40) výroba tepelné energie, výroba elektřiny, poradenská činnost v oblasti výroby tepelné energie a elektřiny.

(511) 4, 35, 36, 37, 38, 39, 40

(540)



(111) **385317**  
(220) 11.11.2020  
(320) 11.11.2020  
(442) 03.02.2021  
(151) 12.05.2021  
(730) **CENTROPOL ENERGY, a.s.**, Vaničkova 1594/1, Ústí nad Labem, Ústí nad Labem-centrum, 40001, CZ

(210) O-567801

(510) (4) elektrická energie, zemní plyn, plyn generátorový, plyn pro osvětlení, plyny palivové, pohonné; (35) obchod s elektřinou, obchod s plynem, poradenská činnost v oblasti obchodu s energetikou, činnost ekonomických, účetních poradců, propagační činnost, reklama, pomoc při řízení obchodní činnosti, obchodní administrativa, kancelářské práce, řízení obchodní činnosti týkající se vysílacích stanic a telekomunikačních zařízení, poskytování informací týkající se výše uvedených služeb v této třídě; (36) služby správců nemovitostí, realitní činnost, pronájem bytových a nebytových prostor; (37) služby údržbářské, provádění staveb, jejich změn a odstraňování; (38) spoje (komunikace), telekomunikační služby, mobilní telekomunikační služby, telekomunikační portálové služby, služby internetových portálů, mobilní telekomunikační síťové služby, telekomunikační služby pevných linek, poskytování širokopásmové služby, vysílací služby, služby televizního vysílání, vysílací služby vztahující se k IP/TV, poskytování přístupu k IP/TV, služby internetového přístupu, služby e-mailových a textových zpráv, monitorovací služby vztahující se k telekomunikačním sítím a přístrojům, informační a poradenské služby týkající se výše uvedených služeb této třídy, elektronická pošta, služby dálkových konferencí, komunikace mobilními telefony, počítačová komunikace, komunikace pomocí počítačových terminálů, posílání zpráv, poskytování internetových diskusních fór, poskytování přístupu k databázím, poskytování telekomunikačních kanálů pro teleshoppingové služby, poskytování telekomunikačních připojení ke globální počítačové síti, pronájem přístrojů pro přenos zpráv, pronájem přístupového času ke globální počítačové síti, pronájem zařízení pro přenos informací, přenos zpráv a obrázků pomocí počítačů, přenos zpráv a obrazových informací pomocí počítače, přenosy zpráv faxy, půjčování faxů, půjčování modemů, půjčování telefonů, půjčování telekomunikačních zařízení, rozhlasové vysílání, služby hlasové pošty, směrovací a spojovací služby pro telekomunikace, telefonické služby, poskytování služeb, pomocí nichž osoby požadující informace získají přístup k příslušným počítačovým databázím nebo webovým stránkám, zajištění informací týkajících se nebo identifikujících telefonní a telekomunikační zařízení a přístroje, opatřování informací týkajících se telefonních uživatelů a účastníků, telekomunikační služby pro předávání, opatřování a zobrazování informací z databank uložených v počítači, zajištění informací týkajících se uvedených služeb ve třídě 38; (39) rozvod tepelné energie, distribuce elektřiny, poradenská činnost v oblasti rozvodu tepelné energie a distribuce elektřiny, silniční motorová doprava, distribuce plynu, poradenská činnost v oblasti distribuce plynu; (40) výroba tepelné energie, výroba elektřiny, poradenská činnost v oblasti výroby tepelné energie a elektřiny.

(511) 4, 35, 36, 37, 38, 39, 40

(540)



(111) **385318**  
(220) 11.11.2020  
(320) 11.11.2020  
(442) 03.02.2021  
(151) 12.05.2021

(730) **CENTROPOL ENERGY, a.s.**, Vaničkova 1594/1, Ústí nad Labem, Ústí nad Labem-centrum, 40001, CZ

(210) O-567802

(510) (4) elektrická energie, zemní plyn, plyn generátorový, plyn pro osvětlení, plyny palivové, pohonné; (35) obchod s elektřinou, obchod s plynem, poradenská činnost v oblasti obchodu s energetikou, činnost ekonomických, účetních poradců, propagační činnost, reklama, pomoc při řízení obchodní činnosti, obchodní administrativa, kancelářské práce, řízení obchodní činnosti týkající se vysílacích stanic a telekomunikačních zařízení, poskytování informací týkající se výše uvedených služeb v této třídě; (36) služby správců nemovitostí, realitní činnost, pronájem bytových a nebytových prostor; (37) služby údržbářské, provádění staveb, jejich změn a odstraňování; (38) spoje (komunikace), telekomunikační služby, mobilní telekomunikační služby, telekomunikační portálové služby, služby internetových portálů, mobilní telekomunikační síťové služby, telekomunikační služby pevných linek, poskytování širokopásmové služby, vysílací služby, služby televizního vysílání, vysílací služby vztahující se k IP/TV, poskytování přístupu k IP/TV, služby internetového přístupu, služby e-mailových a textových zpráv, monitorovací služby vztahující se k telekomunikačním sítím a přístrojům, informační a poradenské služby týkající se výše uvedených služeb této třídy, elektronická pošta, služby dálkových konferencí, komunikace mobilními telefony, počítačová komunikace, komunikace pomocí počítačových terminálů, posílání zpráv, poskytování internetových diskusních fór, poskytování přístupu k databázím, poskytování telekomunikačních kanálů pro teleshoppingové služby, poskytování telekomunikačních připojení ke globální počítačové síti, pronájem přístrojů pro přenos zpráv, pronájem přístupového času ke globální počítačové síti, pronájem zařízení pro přenos informací, přenos zpráv a obrázků pomocí počítačů, přenos zpráv a obrazových informací pomocí počítače, přenosy zpráv faxy, půjčování faxů, půjčování modemů, půjčování telefonů, půjčování telekomunikačních zařízení, rozhlasové vysílání, služby hlasové pošty, směrovací a spojovací služby pro telekomunikace, telefonické služby, poskytování služeb, pomocí nichž osoby požadující informace získají přístup k příslušným počítačovým databázím nebo webovým stránkám, zajištění informací týkajících se nebo identifikujících telefonní a telekomunikační zařízení a přístroje, opatřování informací týkajících se telefonních uživatelů a účastníků, telekomunikační služby pro předávání, opatřování a zobrazování informací z databank uložených v počítači, zajištění informací týkajících se uvedených služeb ve třídě 38; (39) rozvod tepelné energie, distribuce elektřiny, poradenská činnost v oblasti rozvodu tepelné energie a distribuce elektřiny, silniční motorová doprava, distribuce plynu, poradenská činnost v oblasti distribuce plynu; (40) výroba tepelné energie, výroba elektřiny, poradenská činnost v oblasti výroby tepelné energie a elektřiny.

(511) 4, 35, 36, 37, 38, 39, 40

(540)



(111) **385319**

(220) 11.11.2020

(320) 11.11.2020

(442) 03.02.2021

(151) 12.05.2021

(730) **CENTROPOL ENERGY, a.s.**, Vaničkova 1594/1, Ústí nad Labem, Ústí nad Labem-centrum, 40001, CZ

(210) O-567803

(510) (4) elektrická energie, zemní plyn, plyn generátorový, plyn pro osvětlení, plyny palivové, pohonné; (35) obchod s elektřinou, obchod s plynem, poradenská činnost v oblasti obchodu s energetikou, činnost ekonomických, účetních poradců, propagační činnost, reklama, pomoc při řízení obchodní činnosti, obchodní administrativa, kancelářské práce, řízení obchodní činnosti týkající se vysílacích stanic a telekomunikačních zařízení, poskytování informací týkající se výše uvedených služeb v této třídě; (36) služby správců nemovitostí, realitní činnost, pronájem bytových a nebytových prostor; (37) služby údržbářské, provádění staveb, jejich změn a odstraňování; (38) spoje (komunikace), telekomunikační služby, mobilní telekomunikační služby, telekomunikační portálové služby, služby internetových portálů, mobilní telekomunikační síťové služby,

telekomunikační služby pevných linek, poskytování širokopásmové služby, vysílací služby, služby televizního vysílání, vysílací služby vztahující se k IP/TV, poskytování přístupu k IP/TV, služby internetového přístupu, služby e-mailových a textových zpráv, monitorovací služby vztahující se k telekomunikačním sítím a přístrojům, informační a poradenské služby týkající se výše uvedených služeb této třídy, elektronická pošta, služby dálkových konferencí, komunikace mobilními telefony, počítačová komunikace, komunikace pomocí počítačových terminálů, posílání zpráv, poskytování internetových diskusních fór, poskytování přístupu k databázím, poskytování telekomunikačních kanálů pro teleshoppingové služby, poskytování telekomunikačních připojení ke globální počítačové síti, pronájem přístrojů pro přenos zpráv, pronájem přístupového času ke globální počítačové síti, pronájem zařízení pro přenos informací, přenos zpráv a obrázků pomocí počítačů, přenos zpráv a obrazových informací pomocí počítače, přenosy zpráv faxy, půjčování faxů, půjčování modemů, půjčování telefonů, půjčování telekomunikačních zařízení, rozhlasové vysílání, služby hlasové pošty, směrovací a spojovací služby pro telekomunikace, telefonické služby, poskytování služeb, pomocí nichž osoby požadující informace získají přístup k příslušným počítačovým databázím nebo webovým stránkám, zajištění informací týkajících se nebo identifikujících telefonní a telekomunikační zařízení a přístroje, opatřování informací týkajících se telefonních uživatelů a účastníků, telekomunikační služby pro předávání, opatřování a zobrazování informací z databank uložených v počítači, zajištění informací týkajících se uvedených služeb ve třídě 38; (39) rozvod tepelné energie, distribuce elektřiny, poradenská činnost v oblasti rozvodu tepelné energie a distribuce elektřiny, silniční motorová doprava, distribuce plynu, poradenská činnost v oblasti distribuce plynu; (40) výroba tepelné energie, výroba elektřiny, poradenská činnost v oblasti výroby tepelné energie a elektřiny.

(511) 4, 35, 36, 37, 38, 39, 40

(540)

centropol

(111) **385320**

(220) 11.11.2020

(320) 11.11.2020

(442) 03.02.2021

(151) 12.05.2021

(730) **Balíkobot, s.r.o.**, Revoluční 1200/16, Praha 1, Nové Město, 11000, CZ

(210) O-567813

(510) (6) kovové kontejnery pro skladování nebo přepravu; (9) počítačový software; (20) nekovové nádoby ke skladování nebo přepravě; (39) balení a skladování zboží; (42) navrhování a vývoj počítačového hardwaru a softwaru.

(511) 6, 9, 20, 39, 42

(540)

LOCKERS AI

(111) **385321**

(220) 12.11.2020

(320) 12.11.2020

(442) 03.02.2021

(151) 12.05.2021

(730) **UNIBEST CZ s.r.o.**, Michálkovičká 2057/130, Ostrava, Slezská Ostrava, 71000, CZ

(740) Silesia Patent, s.r.o., Soukromá 261, Václavovice, 73934

(210) O-567822

(591) Barevná

(510) (5) farmaceutické a veterinářské výrobky, parafarmaceutické přípravky, hygienické výrobky pro léčebné účely, dietní potraviny a dietetické přípravky pro léčebné nebo veterinární účely, potravinové doplňky a výrobky obilné, kukuřičné a luštěninové, včetně z jejich směsí, a to cereální extrudované výrobky a polotovary, vše pro léčebné účely, kojenecká a dětská strava, jedlé rostlinné vlákniny a dietní potraviny z cereálií a zeleniny pro léčebné účely, potraviny pro batolata, potravinové doplňky pro lidskou potřebu a pro zvířata, doplňky stravy, vitamíny a minerály a stopové prvky, léčivé dietní a nutriční přípravky, potravinové doplňky obohacené vitamíny nebo minerály nebo stopovými prvky, vitamínová a minerální výživa ve formě koncentrátů, proteinové koncentráty jako výživné přípravky k

potravinám - vše výše uvedené s léčebnými účinky, výtažky z léčivých bylin a kombinované přípravky vitamínů, minerálů, stopových prvků a léčivých bylinných výtažků, vitamínové přípravky, vitamíny a multivitaminové preparáty a minerály, léčivé byliny, léčivé čaje, dietetické látky upravené pro lékařské účely, minerální vody a dietetické nápoje upravené pro lékařské účely, dietní potraviny upravené pro lékařské účely, léčivé masti a oleje, léčebná kosmetika, náplasti, obvazový materiál, materiály pro plombování zubů a pro zubní otisky, dezinfekční přípravky, kasein používaný jako přísada ve výživě (doplňek stravy), dietní léčivé nápoje; (29) maso, ryby, drůbež a zvěřina, masové výtažky, hotová jídla z masa zeleniny, ze zvěřiny, z ryb, vajec, polévky a vývary, pochutiny a zákusky, a to ptací hnízda, casserole (jídla z kombinace masa a zeleniny připravovaná a servírovaná v jednom hrnci), konzervované, mražené, sušené a vařené ovoce a zelenina, želé, džemy, kompoty, ovocné a zeleninové pomazánky, zázvorový a ovocný džem, ovocné a zeleninové pyré, mléčné výrobky a výrobky z náhražek mléka, jedlé oleje a tuky, zpracované ovoce, houby a zelenina, mražené ovoce, houby a zelenina, loupané ovoce, houby a zelenina, nakládané ovoce, houby a zelenina, míchané ovoce, houby a zelenina, konzervované ovoce, houby a zelenina, vařené, sušené ovoce, houby a zelenina, konzervované nakládané ovoce, houby a zelenina, pražené, konzervované, solené, zpracované, loupané ořechy, blanširované ořechy, nakládané, kandované a ochucené ořechy, sušené kokosové ořechy, pochutiny ze zpracovaných brambor, zeleniny, ořechů, luštěnin, mořských řas, výrobky na bázi zpracovaného ovoce, zpracovaných ořechů, jader a semen, zpracované ovoce (plátky), sójové boby (konzervované jako potravina), mrazem sušené potraviny, mrazem sušené ovoce a zelenina, lyofilizované ovoce a zelenina, pyré z ovoce, zeleniny, hub, oliv, rajčat, paštiky, uzeniny, koncentráty (vývary), kůry (ovocné – kandované), pěny (potraviny) z ryb, masa, zeleniny a ovoce, rožinky, sója zpracovaná, másla, konzervy z potravin spadajících do této třídy, směsi oříšků a směsi ovoce spadající do této třídy, konzervované výrobky z ovoce a zeleniny, vejce, mléko a mléčné výrobky, bramborové výrobky potravinářsky upravené, bramborové lupínky, bramborové vločky, bramborové hranolky, bramborové kaše, bramborové krokety, zahuštěná kořeněná zelenina, jídla z kombinace masa, ovoce a zeleniny připravované a servírované v jednom hrnci, konzervovaná rajčata, dipy, pyl zpracovaný jako potravina, svačiny z masa, ovoce a zeleniny, zpracovaná sója, hotová jídla z masa, ryb, mořských plodů, ovoce nebo zeleniny, svačiny a přílohy z brambor, polévkové přípravky v rámci této třídy, jídla na bázi dušeného masa, ovoce a zeleniny, masové výtažky a vývary, bílkoviny jako potravina pro kulinářské účely, jedlá želatina, pektin pro kulinářské účely, marmeláda, nakládaná a sušená ovocná semena; (30) kakao, rýže, tapioka a ságo, mouka a obilninové přípravky, polevy (vyjma ořechových), cukr, melasa, med, sladké polevy a náplně, sladký fazolový džem pokrytý měkkou cukrovou krustou na bázi fazolí, sirupy jako přírodní sladidla, bylinné sirupy (ochucovadla), koření, byliny sušené, ochucené omáčky, čatni a pasty, hořčice, rajčatový kečup, omáčky a pasty z bylin, hotová jídla, polotovary a jídla rychlého občerstvení na bázi těstovin, rýže a v podobě pizzy, svačiny z kukuřice, obilovin, mouky a sezamu, krekry, noky, knedlíky, palačinky, jídla z těstovin, rýže a obilovin, přílohy z těstovin, rýže, obilovin, oves mletý, mléčná, ovesná kaše, ovesná mouka, ovesné vločky, droždí, prášek do pečiva, sůl, ocet, omáčky (chuťové přísady), chuťové přísady, ochucovadla, nálevy (k ochucení), led pro osvěžení, obilniny připravené pro osobní konzumaci, ochucené obilniny s obsahem lepku i bezlepkové, připravené z ovsu, kukuřice, pšenice, žita, ječmene, jáhel, pohanky, sóji, rýže a ochucené medem, kakaem, skořicí, ořechy, oříšky, mandlemi, cukrem, čokoládou, ovocem, zeleninou, luštěninami, houbami, syrovátkovým proteinem, kokosovým mlékem, rýžovým mlékem, sójovým mlékem, sušeným kravským mlékem, bonbóny, cereální tyčinky, dorty, majonéza, marinády, masové šťávy, nudle, omáčka na těstoviny, pizzy, quiche, sendviče, těstoviny, zálivky na salát; (31) čerstvé ovoce, zelenina a bylinky, čerstvé ořechy, oříšky, kolové oříšky, kokosové ořechy, mandle, ovocná semena a arašidy, čerstvé citrusové plody, čerstvé hrozny, brambory v rámci této třídy, svatojánský chléb syrový, chmel, čerstvé kaštiny, kopřivy, čerstvé olivy, ječmen, pšenice, žito a oves, houby čerstvé, podhoubí (houbová kultura pro výsev), rostliny a květiny, polévkové bylinky čerstvé (jako koření), rýže neopracovaná, semena rostlin, skořápky kokosového ořechu, třítina cukrová; (32) nealkoholické nápoje a přípravky nebo příchutě na výrobu nápojů, koncentráty a sirupy k výrobě nealkoholických nápojů, ovocné, zeleninové, bylinné šťávy, džusy a sirupy (nápoje), šerbety (nápoje), mixované ovocné nebo zeleninové nápoje, nealkoholické nápoje s příchutí ovoce nebo zeleniny, nealkoholické nápoje obohacené vitamíny nebo minerály, iontové a energetické nápoje nealkoholické, proteinové nealkoholické nápoje, tablety a prášky na přípravu šumivých nealkoholických nápojů, minerální vody, pramenité vody, sodová voda, voda, šumivé nealkoholické nápoje, míchané nápoje

nealkoholické, rajčatová šťáva jako nápoj, nealkoholické aperitivy a likéry; (35) maloobchodní a velkoobchodní služby, dodavatelské služby, zprostředkování interaktivního obchodu pomocí globálních komunikačních sítí (internet), shromažďování různého zboží pro třetí osoby (kromě jejich přepravy) za účelem umožnění spotřebitelům, aby si tyto výrobky mohli pohodlně prohlížet a nakupovat, elektronický obchod prostřednictvím internetu (online-shop), a to vše s výrobky uvedenými výše ve třídách 5, 29, 30, 31, 32, inzerce, organizování a zajišťování obchodních předváděcích akcí výrobků a služeb, propagační činnost, propagace produktů a služeb prostřednictvím internetových stránek, organizování komerčních a reklamních výstav, rozšiřování vzorků zboží, průzkum a analýzy trhů, distribuce zboží k reklamním účelům, rozmnožování dokumentů, direct mailing, on-line propagace na datové komunikační síti, on-line inzerce, zajištění a realizace propagačních kampaní, předváděcí činnost, personální poradenství, vydávání reklamních nebo náborových, propagačních a inzertních textů, vylepování plakátů, aranžování výkladů, dovozní a vývozní kanceláře, dodavatelské služby pro třetí osoby, včetně obstarání a distribuce výrobků a služeb pro jiné podnikatelské subjekty, reklama, propagace a inzerce, zprostředkovatelská činnost v oblasti obchodu v oblasti nápojů a potravin, informační a konzultační činnost v oblasti obchodu s nápoji a potravinami, maloobchodní a velkoobchodní prodej nápojů a potravin, maloobchod a velkoobchod s nápoji a potravinami; (39) rozvoz zboží, rozvoz jídel restauracemi, služby v oblasti doručování potravin, doprava a doručování zboží, dodávka jídel a potravin, doprava jídel a potravin, doručování jídel a potravin, automobilová doprava, balení zboží, dodávání potravin a nápojů připravených ke konzumaci, doručování balíků, dodávky zboží, doprava a doručování zboží, doručovací a kurýrní služby, logistika v dopravě, pronájem mrazicích boxů, pronájem skladů, přeprava a doručování výrobků, rozvoz jídel restauracemi, rozvoz zboží, služby v oblasti doručování potravin, zprostředkovatelská činnost se službami uvedenými ve třídě 39; (40) zpracování potravin a nápojů, konzervace, mražení potravin a nápojů, tepelná úprava potravin a nápojů, a to zavařování, příprava a čištění ovoce, zeleniny a bylin včetně koření, výroba nealkoholických nápojů a výroba přípravků nealkoholických nápojů na zakázku, nakládání a hospodaření s odpady v rámci této třídy; (43) služby zajišťující stravování a nápoje, služby týkající se přípravy jídel a nápojů, služby týkající se restaurací s prodejem jídel s sebou, služby týkající se jídel na odnos s sebou, zajišťování hromadného stravování (catering), zásobování, služby dodávání jídel k okamžité spotřebě.

(511) 5, 29, 30, 31, 32, 35, 39, 40, 43

(540)

The logo for 'unibest' features the word 'unibest' in a bold, lowercase, sans-serif font. A red fork is positioned vertically behind the letter 'e', with its handle pointing upwards and its tines pointing downwards.

(111) **385322**

(220) 12.11.2020

(320) 12.11.2020

(442) 03.02.2021

(151) 12.05.2021

(730) **Němeček Jakub**, U akademie 524/13, Praha 7, Bubeneč, 17000, CZ

(210) O-567826

(510) (9) kompaktní disky (audio-video); (16) knihy, komiksy, grafické reprodukce; (41) vydávání knih, vydávání elektronických knih a časopisů on-line.

(511) 9, 16, 41

(540)

**HORLA**

(111) **385323**

(220) 12.11.2020

(320) 12.11.2020

(442) 03.02.2021

(151) 12.05.2021

(730) **Bondarevská Kurivčaková Uljana JUDr.**, Nepomuckých 763/18, Praha 9, Letňany, 11000, CZ

(210) O-567828



(510) (35) reklama, propagace, řízení obchodní činnosti, obchodní administrativa, kancelářské práce, vedení účetnictví, administrativní účetnictví, kontrola účetnictví, provozní účetnictví, soudní účetnictví, vedení obchodního účetnictví, daňové poradenství (účetnictví); (36) pojištění, finančníctví, peněžnictví, služby v oblasti nemovitostí; (45) právní služby, advokátní služby, bezpečnostní služby pro fyzickou ochranu hmotného majetku a osob, právní pomoc při uplatňování práv, oprávněných zájmů a při obstarávání osobních záležitostí, právní poradenství v krizových životních situacích (rozvod, exekuce, dluhy na výživném), soudní a mimosoudní řešení sporu, poradenství v oblasti duševního vlastnictví, právní průzkum, právní služby v oblasti sjednávání smluv pro jiné osoby.

(511) 35, 36, 45  
(540)

■ LEGAL 24

(111) **385324**

(220) 12.11.2020  
(320) 12.11.2020  
(442) 03.02.2021  
(151) 12.05.2021

(730) **ENERGY VISION PRAGUE SE**, Šachovská 149/1, Praha 9, Koloděje, 19016, CZ

(210) O-567834

(510) (9) počítačové softwarové platformy pro sociální sítě, software pro komunikaci, vytváření sítí a sociální sítě, aplikační software, sociální software, aplikační software pro služby sociálních sítí přes internet, interaktivní počítačový software umožňující výměnu informací, komunikační software, komunikační software k propojení celosvětové počítačové sítě, komunikační software k propojení uživatelů počítačové sítě, mobilní aplikace ke stažení pro přenos informací, aplikace k vyhledávání informací, počítačový software k vytváření vyhledatelných databází informací a dat, software pro komunikační servery, software na obchodování v globální komunikační síti, počítačový software, který umožňuje poskytování informací prostřednictvím komunikačních sítí, počítačový aplikační software pro použití s nositelnými počítačovými zařízeními, počítačový software pro použití jako aplikační programové rozhraní (API), software k vyhledávání informací, software pro obchodní technologie, aplikace ke stažení pro použití s mobilními zařízeními, mobilní aplikace ke stažení pro použití s nositelnými počítačovými zařízeními, software a aplikace pro mobilní zařízení; (35) marketingové služby poskytované prostřednictvím digitálních sítí, online reklamní a marketingové služby, reklamní a marketingové služby, obchodní marketingové služby, služby marketingové agentury, marketingové služby, marketingové informace, konzultační a poradenské služby a pomoc v oblasti reklamní, marketingové a propagační činnosti, reklamní, marketingové a propagační služby, propagace zboží a služeb prostřednictvím sponzorování, propagace zboží a služeb pro třetí osoby, propagace zboží a služeb pro třetí osoby prostřednictvím internetu, propagace zboží a služeb pro třetí osoby prostřednictvím globální počítačové sítě, sestavování inzerátů používaných jako webové stránky na internetu, spojování on-line reklamní sítě pro připojení inzerentů na webové stránky, poskytování obchodních informací online, pomoc v obchodní a podnikatelské činnosti, management a administrativní služby, administrativní podpora a zpracování dat (služby), poskytování online obchodních informačních adresářů na internetu, informační služby vztahující se ke zpracování dat, adresy (sestavování seznamů -), digitalizovaná správa databází, služby zaměřené na správu on-line komunity, příprava a umístování inzerátů; (38) poskytování online fór, poskytování online interaktivních elektronických vývěsek, poskytování služeb v oblasti online komunikace, fóra (chatové místnosti) pro sociální sítě, služby diskusních místností pro sociální sítě, poskytování on-line chatových místností ke komunikaci v rámci sociálních sítí, poskytování on-line chatových místností a elektronických vývěsek pro přenos zpráv mezi uživateli, poskytování on-line chatových místností pro přenos zpráv, komentářů a multimediálního obsahu mezi uživateli; (42) poskytování dočasněho použití softwaru bez možnosti stažení, poskytování dočasněho použití on-line softwaru bez možnosti stažení ke správě databází, poskytování dočasněho použití on-line softwaru pro jednotné přihlašování bez možnosti stažení, aktualizace webových stránek pro třetí osoby; (45) služby navazování sociálních kontaktů na internetu, seznamovací služby

poskytované prostřednictvím sociálních sítí, služby on-line sociálních sítí, dostupné prostřednictvím mobilních aplikací ke stažení, poskytování informací o náboženství, osobní a společenské služby (osobní nakupování, navazování sociálních kontaktů).

(511) 9, 35, 38, 42, 45

(540)

**PIETROOM**

(111) **385325**

(220) 12.11.2020  
(320) 12.11.2020  
(442) 03.02.2021  
(151) 12.05.2021

(730) **Státní fond podpory investic**, Vinohradská 1896/46, Praha 2, Vinohrady, 12000, CZ

(210) O-567835

(591) Barevná

(510) (42) vědecké a technické služby a související výzkum a projektování, průmyslová analýza a výzkum, návrh a vývoj počítačového hardwaru a softwaru.

(511) 42

(540)



(111) **385326**

(220) 12.11.2020  
(320) 12.11.2020  
(442) 03.02.2021  
(151) 12.05.2021

(730) **Boatsafe z.s.**, Na Žvahově 401/22, Praha 5, Hlubočepy, 17000, CZ

(740) Advokátní kancelář Bureš&Bureš s.r.o., Mgr. Jan Bureš, Dlouhá 714/36, Praha 1, Staré Město, 11000

(210) O-567838

(510) (35) reklamní služby v oblasti loďářského průmyslu a námořní dopravy; (36) pojištění, úrazové pojištění, sjednávání pojištění, námořní pojištění, správa pojištění, zdravotní pojištění, uzavírání zdravotního pojištění, pojištění garáží, garance pojištění; (39) námořní služby, námořní doprava, poskytování informací o zprostředkování lodní dopravy, rezervační služby týkající se lodní dopravy, zprostředkování letenek, listků na lodní plavby a železničních jízdenek.

(511) 35, 36, 39

(540)



(111) **385327**

(220) 13.11.2020  
(320) 13.11.2020  
(442) 03.02.2021  
(151) 12.05.2021

(730) **Hromek Josef**, Morávky 1427, Velké Bílovice, 69102, CZ

(740) Mgr. Eva Kameníčková, advokát, Kopečná 1000/9, Brno, Staré Brno, 60200

(210) O-567852

- (591) Barevná  
(510) (30) káva, čaj, kakao a jejich náhražky, kávové nápoje s mlékem, hotová káva a kávové nápoje, zrnková káva, mletá káva, káva bez kofeinu, směsi kávy, příchutě do kávy, pražená kávová zrna, ledová káva, ledové nápoje na bázi kávy, nápoje obsahující čokoládu, pekárenské výrobky, cukrovinky, čokoláda a zákusky, koláče, zmrzlina, sorbety (zmrzlina, tříště), nanuky, bonbony, moučníky, zákusky, dorty a sušenky, palačinky, slané pečivo, sendviče; (40) pražení a zpracování kávy, mletí kávy; (43) kavárny, služby kaváren, poskytování jídla a nápojů, restaurace, bistra (služby), pořádání svatebních recepcí (zajišťování potravin a nápojů), catering (poskytování jídla a nápojů).  
(511) 30, 40, 43  
(540)



- (111) **385328**  
(220) 13.11.2020  
(320) 13.11.2020  
(442) 03.02.2021  
(151) 12.05.2021  
(730) **Brandstetrová Hana**, Pod Labutkou 782/17, Praha 8, Libeň, 18000, CZ  
(740) JUDr. Josef Kulhavý, advokát, Opatovická 1659/4, Praha 1, Nové Město, 11000  
(210) O-567856  
(510) (16) papír a lepenka, fotografie, papírnické zboží a kancelářské potřeby s výjimkou nábytku, fólie a papírové a plastové sáčky pro balení a obaly; (21) domácí a kuchyňské potřeby a nádoby, nádobí na vaření a nádobí na stolování, kromě nožů, vidliček a lžic; (43) služby zajišťující stravování a nápoje.  
(511) 16, 21, 43  
(540) **Pivnice a Restaurace U Švejka**

- (111) **385329**  
(220) 13.11.2020  
(320) 13.11.2020  
(442) 03.02.2021  
(151) 12.05.2021  
(730) **FDLnet.CZ, s.r.o.**, Březová 1306, Frýdlant, 46401, CZ  
(210) O-567868  
(591) Barevná  
(510) (9) antény jako komunikační zařízení, antény pro telekomunikační síť, komunikační zařízení, telekomunikační síť, telekomunikační přístroje k použití s mobilními sítěmi; (37) instalace přístrojů pro datové síť, instalační a montážní služby, a to datových rozvodů vnitřních sítí zákazníků, instalace bezdrátových spojů, zafukování a svařování optických kabelů, instalace kamerových systémů, instalace záložních zdrojů a doladění nainstalovaných antén, čištění, opravy a údržba, a to datových rozvodů, optických sítí, kamerových systémů, optických konektorů a krytů antén, montáž, údržba a opravy počítačového hardware a telekomunikačních přístrojů, zapojování telekomunikací, instalace hardware a kabelů pro přístup k internetu; (38) služby internetových providerů, telekomunikační služby, služby mobilní telekomunikační sítě, komunikace přes mezinárodní telekomunikační síť, telekomunikační služby mezi počítačovými sítěmi, telekomunikační služby využívající mobilní rádiové síť, přenos databázových informací přes telekomunikační síť, telekomunikační služby poskytované přes síť optických vláken a přes bezdrátové a kabelové síť, přenos a příjem (předávání) databázových informací prostřednictvím telekomunikační sítě, poskytování a pronájem telekomunikačních zařízení a vybavení, pronájem přenosových vedení pro telekomunikaci, internetové komunikační služby, digitální přenos dat po internetu, přenos zpráv, dat a obsahu přes internet a jiné komunikační síť, vysílání programů přes internet, vysílání televize přes internet, služby rozhlasového vysílání přes

internet, přenos audio dat prostřednictvím internetu, vysílání televizních pořadů prostřednictvím internetu, vysílání celovečerních filmů prostřednictvím internetu, přenos video dat prostřednictvím internetu, přenos obsahu vytvořeného uživateli prostřednictvím internetu, vysílání video a audio programů prostřednictvím internetu, vysílání audiovizuálního a multimediálního obsahu prostřednictvím internetu, služby vysílání audia a videa poskytované prostřednictvím internetu, simultánní televizní vysílání prostřednictvím globálních komunikačních sítí, internetu a bezdrátových sítí, vysílání zvuku, videa a multimedií prostřednictvím internetu a jiných komunikačních sítí, přenos videí, filmů, obrázků, obrazu, textu, fotografií, her a obsahu vytvořeného uživateli, přenos audio obsahu a informací přes internet, služby rozhlasového a televizního vysílání, poskytování hlasových komunikačních služeb po internetu, služby komunikace prostřednictvím internetové telefonie (VoIP), přímé přenosy přístupné prostřednictvím domovských stránek na internetu (webová kamera), počítačová komunikace a přístup k internetu, internetové telefonní služby, internetové konferenční služby, poskytování přístupu na internet, přenos dat prostřednictvím internetu, poskytovatelé internetových služeb (ISPS), poskytování internetových konferenčních spojení, přístup k obsahu internetu, k internetovým stránkám a portálům, poskytování přístupu k databázím na internetu, zajišťování přístupu k datům prostřednictvím internetu, poskytování přístupu k platformám na internetu, poskytování přístupu k portálům na internetu, poskytování přístupu k internetovým diskusním stránkám, poskytování přístupu do internetových chatových místností, poskytování přístupu do internetových (diskuzních) fór, poskytování přístupu k webovým stránkám na internetu, poskytování uživatelského přístupu k informacím na internetu, poskytování uživatelského přístupu k platformám na internetu, poskytování uživatelského přístupu k portálům na internetu, poskytování přístupu k MP3 webovým stránkám na internetu, poskytování přístupu na internetové portály třetím stranám, poskytování telekomunikačního přístupu k audioobsahu poskytované prostřednictvím internetu, poskytování přístupu k platformám elektronického obchodování na internetu, telefonní služby a mobilní telefonní služby, poskytování internetových chatových místností a internetových fór.

- (511) 9, 37, 38  
(540)



- (111) **385330**  
(220) 14.11.2020  
(320) 14.11.2020  
(442) 03.02.2021  
(151) 12.05.2021  
(730) **Quadruped s. r. o.**, Milénova 130/6, Brno, Lesná, 63800, CZ  
(210) O-567872  
(510) (9) elektronická data, databáze nebo informační produkty v elektronických, datových, informačních a telekomunikačních sítích všeho druhu a na nosičích dat všeho druhu, související software a hardware, multimediální aplikace, multimediální informační katalogy, elektronické časopisy, elektronická periodika a knihy v elektronické podobě, přístroje učební a přístroje pro zpracování informací, interaktivní grafické programy, software, počítačové programy a hry, audiozáznamy, videozáznamy, zvukově-obrazové záznamy, elektronické multimediální produkty; (16) papír, periodické a neperiodické publikace, knihy, časopisy, brožury, fotografie, informační produkty obecně v papírové formě, data a databáze v papírové formě, tištěné manuály, učební pomůcky (s výjimkou přístrojů), periodické i neperiodické publikace, knihy a publikace výukového zaměření, fotografie; (35) poradenské a konzultační služby v oblasti obchodu, poskytování obchodních informací, komerční využití internetu v oblastech komerčních internetových médií a vyhledávacích služeb, on-line inzerce, marketing, poskytování multimediálních informací komerčního

charakteru, obchod a zprostředkovatelská činnost v oblasti sportovních, zdravotních a edukačních pomůcek; (38) výměna zpráv, šíření a výměna informací a zpráv, získávání zpráv a informací, poskytování a šíření informací prostřednictvím počítačové sítě, zejména internetu a pomocí satelitu, šíření elektronických časopisů, elektronických periodik a knih v elektronické podobě, multimediálních aplikací a katalogů, přenos zvuku a obrazu, přenos informací; (41) cvičení praktická, fitness centra, vyučování, výchova, školení, poradenství v oblasti sportovních aktivit a školení, vydavatelství a nakladatelství, vydávání knih a textů (s výjimkou reklamních), organizování a vedení seminářů, vzdělávání, praktický výcvik, profesní kvalifikace, výuka terapeutické praxe, vydávání vzdělávacích certifikátů opravňujících k provozování odborné praxe, pořádání odborných setkání, seminářů, přednášek, konferencí, popularizační činnost v oblasti regenerační, rekondiční tělovýchovy a fitness, organizační zajištění správy a řízení vzdělávacího komplexu, nakladatelství, nakladatelství a vydavatelství, poskytování on-line elektronických publikací, provozování her on-line, filmová tvorba, informace o výchově a vzdělávání, výuka jazyků, zprostředkovatelská činnost v oblasti sportovních a edukačních služeb; (42) tvorba software, konstrukce www prezentací a řešení www serverů, počítačové animace a vizualizace, programové projekty, tvorba informačních databází, tvorba multimediálních aplikací; (44) lékařské služby, lékařské diagnostické služby, fyzioterapie, fyzikální terapie, neurologie (chiropraktika), provádění specifických pohybových cvičení - v rámci této třídy, fyzioterapeutická péče pro rekreační a soutěžní sportovce, aplikace fyzioterapeutických technik, konceptů a poznatků do sportovních tréninků jednotlivých sportů a her, využití fyzioterapeutických technik, konceptů a poznatků pro vytváření předpokladů sportovního výkonu jednotlivých sportů a her dle sportovních odvětví, nutriční poradenství v rámci této třídy, masáže, ošetrovatelské služby, služby nemocnice, kliniky nebo sanatoria (soukromé), zprostředkovatelská činnost v oblasti zdravotních služeb.

(511) 9, 16, 35, 38, 41, 42, 44  
(540)



(111) **385331**  
(220) 16.11.2020  
(320) 16.11.2020  
(442) 03.02.2021  
(151) 12.05.2021  
(730) **Dobré víly dětem, z.s.**, Kubišтова 1098/5, Praha 4, Podolí, 14000, CZ  
(210) O-567897

(510) (35) reklamní a marketingové služby, bannerová reklama, cílený marketing, digitální marketing, digitální reklamní služby, event marketing (získávání zákazníků pořádáním akcí), filmová reklama, internetový marketing, merchandising, online reklama prostřednictvím počítačových komunikačních sítí, pořádání soutěží pro reklamní účely, PPC reklama, příprava a umístění reklam, příprava reklamních letáků, příprava reklamních materiálů, příprava reklamních publikací, produkce reklamních materiálů, propagace, rozhlasová a televizní reklama, služby vztahů s veřejností (public relations), vyvěšování plakátů, zajišťování propagace dobročinných akcí za účelem získání finančních prostředků; (36) finanční sponzorování, organizování dobročinných sbírek pro třetí osoby, pořádání dobročinných akcí za účelem získání finančních prostředků, pořádání dobročinných sbírek, poskytování finančních prostředků pro neziskové subjekty, služby kolektivního financování (crowdfunding), služby získávání finančních prostředků pro znevýhodněné děti, získávání finančních prostředků pro charitativní účely, získávání prostředků na charitativní účely formou zábavních akcí; (41) online publikování, publikace letáků, vydávání informačních dokumentů, doučování, organizování výukových činností, organizování vzdělávacích her, organizování vzdělávacích programů pro mládež, organizování vzdělávacích akcí, pořádání vzdělávacích kurzů pro mladé lidi připravující se na zaměstnání, vzdělávání (výchovné služby).

(511) 35, 36, 41

(540)

## Objet je víc než hračka

(111) **385332**  
(220) 16.11.2020  
(320) 16.11.2020  
(442) 03.02.2021  
(151) 12.05.2021  
(730) **STRIX Chomutov a.s.**, 28. října 1081/19, Chomutov, 43001, CZ  
(740) ZEMAN - podkrušnohorská patentová a známková kancelář, Petr Zeman, patentový zástupce, Hradní 301/9, Loket, 35733  
(210) O-567908  
(591) Barevná  
(510) (6) kovové konstrukce, kovové profily, kovové trubky, kovové nosníky, kovové sloupky a sloupky, kovová lana, kovové řetězy, kovová zábradlí, kovové zábrany proti vjezdu vozidel, včetně zábran s využitím lan či řetězů; (21) betonové stavební konstrukce, betonové sloupky a sloupky, včetně sloupů a sloupků armovaných kovovými výztužemi a sloupů a sloupků spojených kovovými či nekovovými lany či řetězy, jiné betonové stavební konstrukce spojené kovovými lany či řetězy; (37) instalace, montáž údržba, opravy a demontáž kovových zábran proti vjezdu vozidel a betonových sloupů a sloupků či jiných stavebních konstrukcí spojených kovovými lany či řetězy.  
(511) 6, 21, 37  
(540)



(111) **385333**  
(220) 16.11.2020  
(320) 16.11.2020  
(442) 03.02.2021  
(151) 12.05.2021  
(730) **Gebauer Karel RNDr.**, Dubec 38, Třemešné, 34806, CZ  
(740) Ing. Zdeněk Kučera, Dlouhá 207 (P.O.Box 92), Slušovice, 76315  
(210) O-567912  
(510) (31) krmiva a potrava pro zvířata, premixy, doplňková krmiva, výživa pro zvířata.  
(511) 31  
(540)

## CONDIT

(111) **385334**  
(220) 18.11.2020  
(320) 18.11.2020  
(442) 03.02.2021  
(151) 12.05.2021  
(730) **Musílek Petr Ing.**, Pionýrů 1339, Žamberk, 56401, CZ  
(210) O-567915  
(510) (35) reklama, propagace, řízení obchodních činností, obchodní administrativy, cílený marketing, marketing, návrh reklamních materiálů, vývoj reklamních konceptů, online reklama v počítačové síti, optimalizace návštěvnosti webových stránek, optimalizace vyhledávačů pro účely podpory prodeje, poskytování online tržiště pro kupující a prodejce zboží a služeb, PPC reklama, vydávání reklamních textů; (36) pojištění, poradenství v oblasti pojištění, poskytování informací o pojištění, uzavírání pojištění, zprostředkování pojištění; (39) doprava, organizování cest, autobusová doprava, osobní doprava, doprava při prohlídkách památek, doprovázení cestujících, organizace dopravy pro zájezdy, pronájem automobilů, pronájem vozidel, rezervace dopravy, rezervace místenek, služby řidičů, zprostředkování cestovních viz a cestovních dokladů pro osoby cestující do zahraničí, zprostředkování dopravy, cestovní průvodcovské služby; (41) vzdělávání, školení, zábava, sportovní a kulturní činnosti, obrazové zpravodajství, online vydávání elektronických knih a časopisů, pořádání výstav ke kulturním nebo vzdělávacím účelům, poskytování elektronických publikací online, poskytování informací v oblasti zábavy, poskytování informací v oblasti rekreačních aktivit, předávání know-how (odborné



vzdělávání), překladatelské služby, tlumočnické služby, turistické prohlídky s průvodcem; (43) rezervace přechodného ubytování, rezervace ubytování v hotelech, rezervace ubytování v penzionech.

(511) 35, 36, 39, 41, 43

(540) **GO2 CESTOVNÍ KANCELÁŘ**

(111) **385335**

(220) 19.11.2020

(320) 19.11.2020

(442) 03.02.2021

(151) 12.05.2021

(730) **Středisko společných činností AV ČR, v.v.i.**, Národní 1009/3, Praha 1, Staré Město, 11000, CZ

(210) O-567959

(591) Barevná

(510) (35) propagační činnost v oblasti vědy, výzkumu, vývoje a technologií, vystavování zboží a exponátů spadajících do této oblasti, propagace pomocí tištěných a textilních materiálů, elektronických médií a dokumentů, propagace prostřednictvím internetových stránek a sociálních sítí, výroba reklamních tištěných, audiovizuálních i elektronických materiálů souvisejících s vědou a vzděláváním, propagace vědy; (41) výchovné a vzdělávací aktivity, pořádání přednášek a praktických cvičení, elektronické poskytování informací o výchově a vzdělávání, pořádání konferencí a festivalů, pořádání a řízení workshopů, dálkové vzdělávání, poskytování videí on-line, výroba filmů v oblasti vědy a techniky, popularizace vědy (vzdělávání).

(511) 35, 41

(540)



(111) **385336**

(220) 19.11.2020

(320) 19.11.2020

(442) 03.02.2021

(151) 12.05.2021

(730) **Zoubková Věra Mgr.**, K Bažantnici 1855, Lysá nad Labem, 28922, CZ

(740) **NEOLEGAL - advokátní a patentová kancelář**, JUDr. Petr Novotný, Římská 2135/45, Praha 2, Vinohrady, 12000

(210) O-567961

(510) (6) kovové stojánky a držáky vlajek, vlaječek a jiných upomínkových předmětů z textilu, kovové fasádní prvky; (20) dřevěné a plastové stojánky a držáky vlajek, vlaječek a jiných upomínkových předmětů z textilu; (24) prapory, vlajky, vlaječky a jiné upomínkové předměty z textilu; (35) reklamní materiály (příprava), služby reklamní agentury, výroba reklamních materiálů, propagační a reklamní služby.

(511) 6, 20, 24, 35

(540)

**soleta**

(111) **385337**

(220) 19.11.2020

(320) 19.11.2020

(442) 03.02.2021

(151) 12.05.2021

(730) **Sun Drive Communications s.r.o.**, Mendlovo náměstí 907/1a, Brno, Staré Brno, 60300, CZ

(210) O-567998

(591) Barevná

(510) (16) papír, lepenka a výrobky z těchto materiálů, a to organizéry, pořadače, bloky, bločky, formuláře, karty, krabice, letáky, lístky, návody, prospekty,

plány, podložky, poutače, štítky, informační seznamy, pozvánky, vědomostní karty, trubky, výplňové balicí materiály, visačky, reklamní tabule, tiskoviny všeho druhu, časopisy, periodika, sešity, brožury, potřeby pro knižní vazby, tištěné propagační materiály, kalendáře, katalogy, prospekty, plakáty, razítka, pohlednice, obálky, obaly na spisy, zápisníky, záložky do knih, desky na dokumenty, dopisní papír, držáky na psací potřeby, razítka a fotografie, etikety kromě textilních, samolepky, vlajky papírové, papír balicí, papírové ubrusy, psací potřeby, psací podložky, psací soupravy, učební a školní potřeby a pomůcky, s výjimkou přístrojů, šablony, seznamy, registry, plastické obaly, které nejsou zařazeny do jiných tříd, billboardy v rámci této třídy, atlasy, blahopřání, děrovačky (kancelářské potřeby), držáky stránek, grafická znázornění a reprodukce, grafické tisky, grafy, jmenovky, kancelářské desky a odkladače, kancelářské potřeby, s výjimkou nábytku, karty, manuály (návody), obálky a obaly (papírnícké zboží), oznámení (papírnícké zboží), pečeti a pečeti (razítka), pouzdra na šablony, příručky (návody), rozlišovače na kartotéční listy, stojany na dokumenty, šanony, zápisníky, alba, figurky (sošky) z papírové hmoty, fotografie (tištěné), fotorytyny, globusy, gumy na mazání, hříbety (vazba dokumentů), hudební přání, inkousty, kancelářské sponky, knihy, komiksy, křivítka, lepicí pásy a lepidla pro kancelářské potřeby nebo pro domácnost, malby (obrazy), zarámované i nezarámované, obrazy, malířské potřeby, materiály na modelování, obtisky, podložky na stůl, těžítka; (35) aktualizace reklamních materiálů, aktualizace obchodních informací v počítačové databázi, analýza hodnocení zaměřená na obchodní řízení, analýzy nákladů, analýzy obchodních informací, ekonomické informační služby k obchodním účelům, administrativní zpracování nákupních objednávek, hodnocení obchodních příležitostí, informace o obchodních záležitostech, počítačové obchodní průzkumy, obchodní studie, obchodní nebo podnikatelský průzkum, obchodní nebo podnikatelské informace, obchodní informační služby, obchodní analýzy trhů, informační služby vztahující se k obchodním záležitostem, poskytování obchodních informací prostřednictvím globálních počítačových sítí, poskytování obchodních dat, služby v oblasti analýzy cen, komerční informace a rady pro spotřebitele, spotřebitelská poradna, objednávkové služby (pro třetí strany), poradenství ohledně kalkulace prodejních objednávek, počítačové objednávání zboží, zajišťování obchodních transakcí a obchodních kontaktů, zajišťování nákupu zboží pro třetí osoby, sjednávání a uzavírání obchodních transakcí pro třetí strany, zprostředkování smluv týkajících se nákupu a prodeje zboží, zprostředkování smluv v oblasti reklamy, kancelářské služby, pronájem kancelářských strojů, obchodní konzultace a management týkající se uvádění nových výrobků na trh, obchodní informační kanceláře, obchodní služby a informace pro spotřebitele, pomoc v obchodní a podnikatelské činnosti, management a administrativní služby, reklamní, marketingové a propagační služby, průzkum trhu, obchodní administrativa, obchodní zprostředkovatelské služby v oblasti reklamy, poradenské činnosti a designu, poradenství v oblasti komunikační strategie při styku s veřejností, poradenství v oblasti komunikační strategie v reklamě, poskytování obchodní asistence, služby obchodního zastoupení, správa zahraničních obchodních věcí, konzultační a poradenské služby a pomoc v oblasti reklamní, marketingové a propagační činnosti, poskytování prostor, času a médií pro reklamu, služby vztahů s veřejností (public relations), pronájem reklamních materiálů, reklama online, reklamní a inzertní služby, reklama v periodikách, brožurách a novinách, reklama v tisku určeném pro širokou veřejnost a v odborném tisku, telemarketingové služby, psaní reklamních textů, psaní scénářů pro reklamní účely, zprostředkování reklamy, zajišťování reklamy, venkovní reklama, vydávání a aktualizování reklamních textů, vydávání reklamních, inzertních, propagačních materiálů, dodavatelské služby pro třetí osoby (nákup výrobků a služeb pro jiné podniky), fakturace, dovozní a vývozní kanceláře, komerční správa licencí na výrobky a služby třetích osob, obchodní management a podnikové poradenství, organizování komerčních nebo propagačních výstav, systematizace informací do databází, pořádání veletrhů pro obchodní a reklamní účely, rozšiřování reklamních materiálů přímo zákazníkům, sestavování seznamů pro přímé zaslání reklamních materiálů (direct mailing), subdodavatelské služby (obchodní asistence), vylepování plakátů, předvádění zboží, zpracování textů, pomoc při řízení obchodní činnosti, personální poradenství, příprava inzertních sloupků, zveřejňování reklamních, inzertních, propagačních textů, distribuce reklamních textů, počítačové řízení databází, marketingové studie, reklama a propagace, obchodní informace a poradenství pro zákazníky (zákaznická poradna), sběr a systematizace informací do počítačových databází, styky s veřejností, komunikační média (prezentace výrobků v komunikačních médiích pro účely maloobchodu), kopírování nebo rozmnožování (reprodukce) dokumentů, dokladů, průzkum veřejného mínění, rozšiřování reklamních materiálů zákazníkům (letáky, prospekty, tisky, vzorky), služby v oblasti grafické úpravy pro reklamní účely, on-line inzerce, předváděcí činnost,



vedení databáze účastníků, poradenská a konzultační služba v oblasti: reklamy v médiích po internetu, design reklamních materiálů, vyhledávání sponzorů, plánování schůzek (kancelářské práce); (42) design průmyslových výrobků, grafický design, konzultace v oblasti vývoje výrobků, konzultace vztahující se k designu obalů, kreslení návrhů obalů, nádob, stolního nádobí a náčiní, návrhářské služby týkající se vydávání dokumentů, navrhování forem, navrhování obalů a vizitek, obalový design, dárkové balení (design), navrhování vzorů, navrhování výrobků, navrhování interiérů, poradenské služby v oblasti průmyslovému designu, poradenství v oblasti designu webových stránek, poskytování informací vztahujících se k průmyslovému designu, služby v oblasti návrhů průmyslového balení, služby v oblasti ilustrace (design), služby v oblasti designu výrobků, výzkum v oblasti designu, vývoj a výzkum nových výrobků, kontrola kvality, průmyslové testování, testování výrobků, zkoušky materiálů, služby kopírování a konverze dat, projektování, technický průzkum, umělecký design, průmyslový design, digitalizace dokumentů (skenování), grafický design propagačních materiálů, převod dat nebo dokumentů z fyzických nosičů na elektronická média, ukládání elektronických dat, fyzikální výzkum, počítačové služby, a to vytváření a distribuce textu, zvuku, grafiky a videa pro použití v počítačových sítích, bezdrátových sítích a globálních komunikačních sítích, počítačové služby, a to vytváření a distribuce médií pro použití v počítačových sítích, bezdrátových sítích a globálních komunikačních sítích, oděvní návrhářství, styling (průmyslový design).

(511) 16, 35, 42

(540)



(111) **385338**

(220) 19.11.2020

(320) 19.11.2020

(442) 03.02.2021

(151) 12.05.2021

(730) **Sun Drive Communications s.r.o.**, Mendlovo náměstí 907/1a, Brno, Staré Brno, 60300, CZ

(210) O-567999

(591) Barevná

(510) (28) dětské hračky, figurky (hračky), hračky, hry, chytré hračky, míče na hraní, modely (hračky), nafukovací hračky, plastové hračky, plážové míče, plyšové hračky, puzzle, repliky zvířat jako hračky, sběratelské figurky na hraní, skládačky, soupravy nářadí (hračky), společenské hry, stavebnice jako hračky, stavebnicové kostky (hračky), venkovní hračky, vícedílné stavebnice, víceúčelové hračky pro děti, vzdělávací hračky, zahradnické soupravy (hračky), zmenšené modely rostlin, žertovné předměty na hraní, deskové hry, divadelní masky, hrací karty, hračky pro domácí zvířata, loutky, masky (na hraní), modely vozidel, ovladače na hračky, stírací losy pro loterijní hry, šachovnice, šachy, vystřelovací konfety, zábavné předměty žertovné a na párty, zařízení na hry; (35) aktualizace reklamních materiálů, aktualizace obchodních informací v počítačové databázi, analýza hodnocení zaměřená na obchodní řízení, analýzy nákladů, analýzy obchodních informací, ekonomické informační služby k obchodním účelům, administrativní zpracování nákupních objednávek, hodnocení obchodních příležitostí, informace o obchodních záležitostech, počítačové obchodní průzkumy, obchodní studie, obchodní nebo podnikatelský průzkum, obchodní nebo podnikatelské informace, obchodní informační služby, obchodní analýzy trhů, informační služby vztahující se k obchodním záležitostem, poskytování obchodních Informací prostřednictvím globálních počítačových sítí, poskytování obchodních dat, služby v oblasti analýzy cen, komerční Informace a rady pro spotřebitele, spotřebitelská poradna, objednávkové služby (pro třetí strany), poradenství ohledně kalkulace prodejních objednávek, počítačové objednávání zboží, zajišťování obchodních transakcí a obchodních kontaktů, zajišťování nákupu zboží pro třetí osoby, sjednávání a uzavírání obchodních transakcí pro třetí strany, zprostředkování smluv týkajících se nákupu a prodeje zboží, zprostředkování smluv v oblasti reklamy, kancelářské služby, pronájem kancelářských strojů, obchodní konzultace a management týkající se uvádění nových výrobků na trh, obchodní informační kanceláře, obchodní služby a informace pro spotřebitele, pomoc v obchodní a podnikatelské

činnosti, management a administrativní služby, reklamní, marketingové a propagační služby, průzkum trhu, obchodní administrativa, obchodní zprostředkovatelské služby v oblasti reklamy, poradenské činnosti a designu, poradenství v oblasti komunikační strategie při styku s veřejností, poradenství v oblasti komunikační strategie v reklamě, poskytování obchodní asistence, služby obchodního zastoupení, správa zahraničních obchodních věcí, konzultační a poradenské služby a pomoc v oblasti reklamní, marketingové a propagační činnosti, poskytování prostor, času a médií pro reklamu, služby vztahů s veřejností (public relations), pronájem reklamních materiálů, reklama online, reklamní a inzertní služby, reklama v periodikách, brožurách a novinách, reklama v tisku určeném pro širokou veřejnost a v odborném tisku, telemarketingové služby, psaní reklamních textů, psaní scénářů pro reklamní účely, zprostředkování reklamy, zajišťování reklamy, venkovní reklama, vydávání a aktualizování reklamních textů, vydávání reklamních, Inzertních, propagačních materiálů, dodavatelské služby pro třetí osoby (nákup výrobků a služeb pro jiné podniky), fakturace, dovozní a vývozní kanceláře, komerční správa licencí na výrobky a služby třetích osob, obchodní management a podnikové poradenství, organizování komerčních nebo propagačních výstav, systematizace informací do databází, pořádání veletrhů pro obchodní a reklamní účely, rozšiřování reklamních materiálů přímo zákazníkům, sestavování seznamů pro přímé zaslání reklamních materiálů (direct mailing), subdodavatelské služby (obchodní asistence), vylepování plakátů, předvádění zboží, zpracování textů, pomoc při řízení obchodní činnosti, personální poradenství, příprava inzertních sloupků, zveřejňování reklamních, inzertních, propagačních textů, distribuce reklamních textů, počítačové řízení databází, marketingové studie, reklama a propage, obchodní Informace a poradenství pro zákazníky (zákaznická poradna), sběr a systemizace informací do počítačových databází, styky s veřejností, komunikační média (prezentace výrobků v komunikačních médiích pro účely maloobchodu), kopírování nebo rozmnožování (reprodukce) dokumentů, dokladů, průzkum veřejného mínění, rozšiřování reklamních materiálů zákazníkům (letáky, prospekty, tisky, vzorky), služby v oblasti grafické úpravy pro reklamní účely, on-line inzerce, předváděcí činnost, vedení obchodní databáze účastníků, poradenská a konzultační služba v oblasti reklamy v médiích po internetu, design reklamních materiálů, vyhledávání sponzorů, plánování schůzek (kancelářské práce); ; (42) design průmyslových výrobků, grafický design, konzultace v oblasti vývoje výrobků, konzultace vztahující se k designu obalů, kreslení návrhů obalů, nádob, stolního nádobí a náčiní, návrhářské služby týkající se vydávání dokumentů, navrhování forem, navrhování obalů a vizitek, obalový design, dárkové balení (design), navrhování vzorů, navrhování výrobků, navrhování interiérů, poradenské služby v oblasti průmyslovému designu, poradenství v oblasti designu webových stránek, poskytování informací vztahujících se k průmyslovému designu, služby v oblasti návrhů průmyslového balení, služby v oblasti ilustrace (design), služby v oblasti designu výrobků, výzkum v oblasti designu, vývoj a výzkum nových výrobků, kontrola kvality, průmyslové testování, testování výrobků, zkoušky materiálů, služby kopírování a konverze dat, projektování, technický průzkum, umělecký design, průmyslový design, digitalizace dokumentů (skenování), grafický design propagačních materiálů, převod dat nebo dokumentů z fyzických nosičů na elektronická média, ukládání elektronických dat, fyzikální výzkum, počítačové služby, a to vytváření a distribuce textu, zvuku, grafiky a videa pro použití v počítačových sítích, bezdrátových sítích a globálních komunikačních sítích, počítačové služby, a to vytváření a distribuce médií pro použití v počítačových sítích, bezdrátových sítích a globálních komunikačních sítích, oděvní návrhářství, styling (průmyslový design).

(511) 28, 35, 42

(540)



(111) **385339**

(220) 20.11.2020

(320) 20.11.2020

(442) 03.02.2021

(151) 12.05.2021

(730) **Sichuan Sanlian New Material Co., Ltd.**, No.280, Yizhou Avenue North Section, Hi-tech Zone, Chengdu, Sichuan, CN

(740) Rott, Růžička & Guttman a spol., Vyskočilova 1566, Praha 4, Michle, 14000

(210) O-568005

(510) (34) tabák, cigarety, pouzdra na cigarety, ústní vaporizéry pro kuřáky, elektronické vodní dýmky, elektronická zařízení pro vdechování aerosolu s obsahem nikotinu, zapalovače pro kuřáky, cigaretové filtry, tabákové příchutě, jiné než éterické oleje, elektronické cigarety.

(511) 34

(540)

«KUNGFU

(111) **385340**

(220) 20.11.2020

(320) 20.11.2020

(442) 03.02.2021

(151) 12.05.2021

(730) **Sichuan Sanlian New Material Co., Ltd.**, No.280, Yizhou Avenue North Section, Hi-tech Zone, Chengdu, Sichuan, CN

(740) Rott, Růžička & Guttman a spol., Vyskočilova 1566, Praha 4, Michle, 14000

(210) O-568006

(510) (34) tabák, cigarety, pouzdra na cigarety, ústní vaporizéry pro kuřáky, elektronické vodní dýmky, elektronická zařízení pro vdechování aerosolu s obsahem nikotinu, zapalovače pro kuřáky, cigaretové filtry, tabákové příchutě, jiné než éterické oleje, elektronické cigarety.

(511) 34

(540)

功夫

(111) **385341**

(220) 20.11.2020

(320) 20.11.2020

(442) 03.02.2021

(151) 12.05.2021

(730) **Sichuan Sanlian New Material Co., Ltd.**, No.280, Yizhou Avenue North Section, Hi-tech Zone, Chengdu, Sichuan, CN

(740) Rott, Růžička & Guttman a spol., Vyskočilova 1566, Praha 4, Michle, 14000

(210) O-568008

(510) (34) tabák, cigarety, pouzdra na cigarety, ústní vaporizéry pro kuřáky, elektronické vodní dýmky, elektronická zařízení pro vdechování aerosolu s obsahem nikotinu, zapalovače pro kuřáky, cigaretové filtry, tabákové příchutě, jiné než éterické oleje, elektronické cigarety.

(511) 34

(540)



(111) **385342**

(220) 20.11.2020

(320) 20.11.2020

(442) 03.02.2021

(151) 12.05.2021

(730) **Sichuan Sanlian New Material Co., Ltd.**, No.280, Yizhou Avenue North Section, Hi-tech Zone, Chengdu, Sichuan, CN

(740) Rott, Růžička & Guttman a spol., Vyskočilova 1566, Praha 4, Michle, 14000

(210) O-568010

(510) (34) tabák, cigarety, pouzdra na cigarety, ústní vaporizéry pro kuřáky, elektronické vodní dýmky, elektronická zařízení pro vdechování aerosolu s obsahem nikotinu, zapalovače pro kuřáky, cigaretové filtry, tabákové příchutě, jiné než éterické oleje, elektronické cigarety.

(511) 34

(540)

爱功夫

(111) **385343**

(220) 20.11.2020

(320) 20.11.2020

(442) 03.02.2021

(151) 12.05.2021

(730) **Sichuan Sanlian New Material Co., Ltd.**, No.280, Yizhou Avenue North Section, Hi-tech Zone, Chengdu, Sichuan, CN

(740) Rott, Růžička & Guttman a spol., Vyskočilova 1566, Praha 4, Michle, 14000

(210) O-568011

(510) (34) tabák, cigarety, pouzdra na cigarety, ústní vaporizéry pro kuřáky, elektronické vodní dýmky, elektronická zařízení pro vdechování aerosolu s obsahem nikotinu, zapalovače pro kuřáky, cigaretové filtry, tabákové příchutě, jiné než éterické oleje, elektronické cigarety.

(511) 34

(540)

iKUNGFU

(111) **385344**

(220) 20.11.2020

(320) 20.11.2020

(442) 03.02.2021

- (151) 12.05.2021  
(730) **Karlínské s.r.o.**, Sokolovská 79/81, Praha 8, Karlín, 18600, CZ  
(740) Baker & McKenzie s.r.o., advokátní kancelář, JUDr. Jiří Čermák, Klimentská 46/1216, Praha 1, 11002  
(210) O-568017  
(510) (16) reklamní, propagační a informační materiály na bázi papíru, tiskoviny, prezentační a firemní publikace, periodika, knihy, letáky, plakáty, reklamní tabule z papíru nebo lepenky, reklamní katalogy, pozvánky, vývěsky, pohlednice, kalendáře, tištěné jídelní lístky, papírové etikety na láhve, inzertní noviny, ubrusy a ubrusky papírové, papírové a plastové obálky, sáčky, tašky a pytle (z papíru nebo z umělých hmot, vše v rámci této třídy), krabice a krabičky lepenkové nebo papírové, papírové visačky, papírové a plastové obaly, papírové krabice na lahve, balicí papír a plastové fólie na balení, papírové podložky na stolování, papírové podložky pod sklenice, dekorativní, propagační a upomínkové předměty z papíru, papírové hmoty a plastu zahnuté ve třídě 16, tužky všeho druhu; (32) piva, minerální vody, šumivé nápoje a jiné nápoje nealkoholické, nápoje a šťávy ovocné, sirupy a jiné přípravky ke zhotovování nápojů; (43) služby zajišťující stravování a nápoje, provozování barů a restaurací.
- (511) 16, 32, 43  
(540)

**πVO**

- (111) **385345**  
(220) 20.11.2020  
(320) 20.11.2020  
(442) 03.02.2021  
(151) 12.05.2021  
(730) **České vysoké učení technické v Praze**, Jugoslávských partyzánů 1580/3, Praha 6, Dejvice, 16000, CZ  
(740) Ing. Václav Kratochvíl, Husníkova 2086/22, Praha 5, Stodůlky, 15800  
(210) O-568021  
(591) Barevná  
(510) (9) měřidla, počítačový software, přístroje a nástroje vědecké a optické, přístroje pro vážení, měření, signalizaci, kontrolu, přístroje pro vyučování, elektrické a elektronické stroje a přístroje, integrované obvody, nosiče dat, zvuku a obrazu, počítače, přístroje pro záchranu, ochranné dýchací přístroje k jinému než lékařskému použití, filtry pro respirační zařízení k jinému než lékařskému použití, pomůcky respirační a inhalační k jinému než lékařskému použití, dýchací přístroje s výjimkou pro umělé dýchání k jinému než lékařskému použití, ochranné masky a polomasky s pevnými i výměnnými filtry k jinému než lékařskému použití, filtry pro dýchací masky a polomasky k jinému než lékařskému použití, elastické upínací pásky pro respirační filtrační zařízení, respirační filtrační zařízení k jinému než lékařskému použití, protiprašné a protichemické respirátory; (10) lékařské přístroje a nástroje, diagnostické, chirurgické a terapeutické přístroje a nástroje, zařízení pro dekontaminaci povrchů, zařízení pro rozprašování tekutého dezinfekčního přípravku, zařízení pro dezinfekci; (41) vydavatelská činnost, výroba audiovizuálních a vzdělávacích programů, provozování tělovýchovných a sportovních zařízení a zařízení sloužících k regeneraci a rekondici, fotografické práce, pořádání odborných kurzů, školení a jiných vzdělávacích akcí včetně lektorské činnosti, činnost vyučovací, vzdělávací a pedagogická, vydávání publikací periodických i neperiodických, včetně učebnic, poskytování vzdělání a udělování absolventských titulů v bakalářských, magisterských a doktorských studijních oborech, organizování a vedení konferencí, kongresů, seminářů a symposií, korespondenční kurzy, organizování kulturních nebo vzdělávacích výstav, organizování plesů, organizování vzdělávacích nebo zábavných soutěží, pomoc při výběru povolání, půjčovny knih a zvukových a obrazových nosičů, umělecká činnost; (42) tvorba softwaru, tvorba programů a zpracování programových vybavení, expertizní činnost v oblasti výpočetní a informační techniky, vědeckovýzkumná, expertní a poradenská činnost v oblasti technických a přírodních věd, pronájem strojů a zařízení spadajících do této třídy, technicko-poradenská, vědecko-technická, vědecko-výzkumná činnost, inženýrské práce - expertizy, kalibrování, měření, technické kreslení, obnova počítačových dat, pronájem počítačového softwaru, odborné poradenství, s výjimkou obchodního, studie technických projektů, vývoj a výzkum nových výrobků, výzkum biologický, fyzikální, výzkum v oblasti strojírenství, technický průzkum,

poradenská činnost ve výše uvedených oblastech, průmyslový design, výzkum v oblasti ochrany životního prostředí, služby v oblasti chemie, testování elektrických strojů, přístrojů a materiálů.

- (511) 9, 10, 41, 42  
(540)



- (111) **385346**  
(220) 21.11.2020  
(320) 21.11.2020  
(442) 03.02.2021  
(151) 12.05.2021  
(730) **Smolsošková Helena Bc., Smolsošková**, Absolonova 630/2, Brno, Komín, 62400, CZ  
(210) O-568024  
(510) (23) přize; (25) čepice; (26) háčky na háčkování.  
(511) 23, 25, 26  
(540)

**Helidor**

- (111) **385347**  
(220) 23.11.2020  
(320) 23.11.2020  
(442) 03.02.2021  
(151) 12.05.2021  
(730) **Praha Music Center spol. s r.o.**, Ocelářská 937/39, Praha 9, Vysočany, 19000, CZ  
(740) Ing. Marcela Kadrmazová, č. p. 76, Újezd u Chocně, 56501  
(210) O-568046  
(510) (15) struny pro hudební nástroje, struny pro westernové hudební nástroje, střeřové struny pro hudební nástroje.  
(511) 15  
(540)

**Henry's**  
S T R I N G S

- (111) **385348**  
(220) 23.11.2020  
(320) 23.11.2020  
(442) 03.02.2021  
(151) 12.05.2021  
(730) **HEINZ FOOD a.s.**, Jerlochovice 120, Fulnek, 74245, CZ  
(740) Ing. Pavel Nádvořník s.r.o., Klínová 620/1, Ostrava, Hulváky, 70900  
(210) O-568062

(510) (5) potravní doplňky a dietetické přípravky, proteinové potravinové doplňky, vitamínové přípravky, doplňky zdravé výživy pro osoby se zvláštními dietními požadavky, bylinné a rostlinné výtažky pro léčebné účely, dietní doplňkové nápoje (potravinový doplněk), vitamínová a minerální výživa ve formě koncentrátů, dietní a nutriční přípravky a léčiva, cukrovinky s léčivými přísadami, bylinné výtažky nebo sirupy, potraviny pro lékařsky vymezené diety, vláknina, byliny (léčivé), přípravky zvláštní výživy pro sportovce a osoby s vysokým energetickým výdajem (potravní doplňky), potravinové doplňky ne pro lékařské účely (zařazené v této třídě) a obsahující látky rostlinného původu; (29) bílkoviny pro kulinářské využití, formovaný upravený rostlinný protein pro použití jako náhražka masa, sušená zelenina, směsi sušeného ovoce, tyčinky z ořechů nebo semínek, pochutiny na bázi ořechů a ovoce, zpracované ovoce, houby a zelenina (včetně ořechů a luštěnin), rostlinné oleje do potravin, rostlinné tuky do potravin, jedlé oleje, mléko a mléčné výrobky a jejich náhražky, proteinové mléko; (30) cereální tyčinky s vysokým obsahem proteinů, tyčinky obsahující směs cereálií, ořechů a sušeného ovoce [cukrovinky], příchutě a přísady do potravin a nápojů (zařazené v této třídě), rostlinné koncentráty používané k dochucování, sušenky, suchary, energetické tyčinky, pochutiny vyrobené z obilného škrobu, cereálie, svačtinové občerstvení na bázi cereálií, cukrovinky, sladké tyčinky, výtažky z čekanky k použití jako sladidlo.

(511) 5, 29, 30

(540) **Čekanková tyčinka 4Slim**

(111) **385349**

(220) 23.11.2020

(320) 23.11.2020

(442) 03.02.2021

(151) 12.05.2021

(730) **Herba Drug, s.r.o.**, Mlynská 1335, Smižany, SK

(740) Ing. Róbert Porubčan, Puškinova 19, Ivanka pri Dunaji, 900 28

(210) O-568063

(510) (3) šampony, suché šampony, ubrousky pro nemluvířata, dětské šampony, dětské sprchové gely, kosmetické přípravky pro děti, pěny do koupele, pěny jako přípravky na úpravu účesu, sprchová a koupelová pěna, vlasové kondicionéry, tekuté přípravky na vlasy, přípravky pro narovnávání vlasů, deodoranční mýdla, mýdla v kostce, antiperspirační mýdla, mýdlo proti pocení nohou, mandlové mýdlo, mandlové mléko pro kosmetické účely, přípravky na opalování (kosmetické přípravky), opalovací krémy s ochranou před sluncem, opalovací oleje ke kosmetickým účelům, opalovací mléka (kosmetika), tekuté přípravky na opalování (kosmetické), kosmetické přípravky, kosmetické přípravky pro péči o pokožku, kosmetické krémy, toaletní přípravky, odličovací přípravky, čisticí přípravky, oleje pro čisticí účely, čisticí mléko pro toaletní účely, sprchové přípravky pro intimní hygienu nebo deodoranční použití (toaletní potřeby), antiperspiranty (toaletní potřeby), kosmetické přípravky pro zehřítí, ubrousky napuštěné pleťovou vodou, ubrousky napuštěné přípravky na odličování, krém pro bělení pokožky, mandlový olej, bergamotový olej, jasmínový olej, levandulový olej, růžový olej, éterické oleje z cedrového dřeva, citrónový éterický olej, mátová esence (éterický olej), citrónové éterické oleje, aromatické látky (éterické oleje), máta pro parfumerii, přípravky s aloe vera pro kosmetické účely, éterické oleje, oleje pro kosmetické účely, oleje pro toaletní účely, pleťové vody pro kosmetické účely, kosmetické přípravky do koupele, koupelové soli, ne pro lékařské účely, kosmetické masky, masážní gely, jiné než pro léčebné účely, balzámy, jiné než pro léčebné účely, vazelína pro kosmetické účely, pomády pro kosmetické účely, vosk na kníry, toaletní voda, levandulová voda, tělové vůně, parfémy, výtažky z květin (parfémie), základy pro květinové parfémie, éterické esence, pižmo (parfumerie), potpourris (vonné látky), deodoranty pro lidskou potřebu nebo pro zvířata, adstringentní přípravky pro kosmetické účely, depilační přípravky, depilační vosk, pleťové vody po holení, holicí přípravky, přípravky pro péči o nehty, pudr na líčení, tělový pudr pro toaletní použití, peroxid vodíku pro kosmetické účely, brousící přípravky, přípravky na líčení, lesky na rty, umělé řasy, vatové tampóny pro kosmetické účely, gely na bělení zubů, zubní pasty, čisticí prostředky, jiné než pro použití při výrobních procesech a pro lékařské účely, odmašťovací přípravky, jiné než pro použití ve výrobních procesech, terpentýn pro odmašťování, roztoky na drhnutí, kapaliny na čištění čelních skel vozidel, přípravky pro čištění tapet, přípravky pro čištění za sucha, přípravky na odstraňování vodního kamene k použití v domácnosti, přípravky na čištění odpadů, přípravky pro uvolnění odpadního potrubí, přípravky pro odstraňování vosku z podlah (přípravky na drhnutí), protiskluzový vosk na podlahy, protiskluzové kapaliny na podlahy, leštidla na nábytek a podlahy, přípravky pro obnovení vzhledu,

lešticí vosk, lešticí krémy, přípravky pro dodávání lesku na listech rostlin, přípravky pro dodání lesku (leštidla), lešticí kameny, pemza, brusiva, klenotnická červec, smirkový papír, brusné plátno, přípravky pro odstraňování rzi, přípravky pro odstraňování barev, vyhlazující přípravky (škrobení), přípravky na odstraňování laku, vosk na obuv, leštidla na boty, sopečný popel na čištění, přípravky pro bělení kůže, konzervační přípravky na kůži (leštidla), čisticí křída, prací soda na čištění, louh sodný a amoniak (čpavek) (čisticí prostředek), stlačený vzduch v plechovkách pro účely čištění a odstraňování prachu, utěrky napuštěné čisticím prostředkem pro čištění, vonné tyčinky, přípravky pro praní prádla, přípravky pro namáčení prádla, změkčovače tkanin pro použití při praní prádla, mýdla pro zjasňování textilu, přípravky na odstraňování skvrn, škrob pro dodání lesku prádlu při praní, škrob na praní, bělicí soda, bělidlo pro praní prádla, přípravky pro dodání lesku prádlu při praní, šmolka, vosk na prádlo, antistatické přípravky pro domácnost, parfemované sáčky do prádla, chemické látky zjasňující barvy pro domácnost (praní), osvěžovače vzduchu, sušící činidla do myček nádobí; (5) dezinfekční ubrousky, dezinfekční mýdla, dezinfekční přípravky, germicidy, antisepatika, přípravky k dezinfekci rukou, dezinfekční přípravky pro hygienické účely, tablety na opalování, výživové doplňky, vitamínové přípravky, proteinové potravinové doplňky, dietetická vláknina, minerální potravinové doplňky, potravinové doplňky z lněných semínek, potravinové doplňky z lněného oleje, potravinové doplňky z pšeničných klíčků, potravinové doplňky z droždí, potravinové doplňky z mateří kašičky, potravinové doplňky z propolisu, potravinové doplňky z pylu, potravinové doplňky obsahující enzymy, potravinové doplňky z glukózy, potravinové doplňky z lecitinu, alginátové potravinové doplňky, proteinové potraviny pro léčebné účely, kaseinové potravinové doplňky, bílkovinné přípravky pro léčebné účely, tonika (léčiva), léčebné posilující přípravky, minerální vody pro léčebné účely, soli minerálních vod, soli do minerálních koupelí, přípravky do koupelí pro léčebné účely, bonbony s léčebnými přísadami, léčivé nápoje, léčivé čaje, léčivé byliny, potraviny pro kojence a batolata, léčivé kořeny, farmaceutika, želatina pro léčebné účely, lněné semínko pro farmaceutické účely, dietetické potraviny pro léčebné účely, léčebné přípravky na hubnutí, vedlejší produkty zpracování obilovin pro dietetické nebo léčebné účely, přípravky se stopovými prvky pro humánní a veterinární použití; (35) maloobchodní a velkoobchodní služby se šampony, se sprchovými gely, s mýdly, s dezinfekčními prostředky, s kosmetickými přípravky, s výživovými doplňky, s čisticími prostředky do domácnosti a s ostatními výrobky uvedenými výše ve třídách 3 a 5 tohoto seznamu, propagace prodeje pro třetí osoby, podpora prodeje jiných osob, přímá poštovní reklama, cílené zasilání reklamních materiálů, styk s veřejností, propagace, distribuce reklamních inzerátů, pronájem reklamního času v komunikačních médiích, online inzerce v počítačové síti, grafická úprava pro reklamní účely, vydávání reklamních textů, zásilková reklama, reklama on-line v počítačové síti, marketing, telemarketing, poptávky, podnikatelské průzkumy, předvádění zboží, pořádání výstav pro obchodní či reklamní účely, pořádání veletrhů pro obchodní či reklamní účely, prezentace výrobků v komunikačních médiích pro účely maloobchodu, venkovní reklama, pronájem reklamních ploch, pronájem reklamního materiálu, rozhlasová reklama, televizní reklama, výroba reklamních filmů, vyhlášení údajů v počítačových souborech pro jiné osoby, obchodní informace a rady pro spotřebitele (poradna pro spotřebitele), profesionální obchodní poradenství, vedení počítačové evidence, administrativní zpracování objednávek, analýza nákladů a cen, oceňování podniků, srovnávání cen, dodavatelské a zásobovací služby pro třetí osoby (nákup výrobků a služeb pro jiné podniky), sběr údajů do počítačových databází, systematizace údajů do počítačových databází, obchodní informace, zprostředkování dovozu a vývozu, aranžování výkladů, pronájem prodejních stánků.

(511) 3, 5, 35

(540)

**SVIŠTI**

(111) **385350**

(220) 23.11.2020

(320) 23.11.2020

(442) 03.02.2021

(151) 12.05.2021

(730) **HEINZ FOOD a.s.**, Jerlochovice 120, Fulnek, 74245, CZ

(740) Ing. Pavel Nádvořník s.r.o., Klínová 620/1, Ostrava, Hulváky, 70900

(210) O-568064

(591) Barevná

(510) (5) potravní doplňky a dietetické přípravky, potravinové doplňky obohacené vitamíny nebo minerály nebo stopovými prvky, vitamínové



přípravky, umělá sladidla pro diabetiky, potravinové doplňky na bázi náhradních sladidel, potraviny pro diabetiky, doplňky zdravé výživy pro osoby se zvláštními dietními požadavky, bylinné a rostlinné výtažky pro léčebné účely, medicínální sirupy, vitamínová a minerální výživa ve formě koncentrátů, proteinové koncentráty jako výživné přísady k potravinám, dietní a nutriční přípravky a léčiva, cukrovinky s léčivými přísadami, potraviny pro lékařsky vymezené diety, vláknina, byliny (léčivé), přípravky zvláštní výživy pro sportovce a osoby s vysokým energetickým výdajem (potravní doplňky), potravinové doplňky ne pro lékařské účely (zařazené v této třídě) a obsahující látky rostlinného původu; (29) zpracované ovoce, houby a zelenina, ořechy a luštěniny, sušená zelenina, směsi sušeného ovoce, pochutiny na bázi ořechů, rostlinné oleje do potravin, rostlinné tuky do potravin, mléko a mléčné výrobky a jejich náhražky, proteinové mléko; (30) sladké polevy a náplně, přípravky pro výrobu cukrovinek v rámci třídy 30, příchutě a přísady do potravin a nápojů (zařazené v této třídě), rostlinné koncentráty používané k dochucování, cukrovinky, koření, přírodní nízkokalorická sladidla, sirupy a melasa, ovocné omáčky.

(511) 5, 29, 30

(540)



(111) 385351

(220) 23.11.2020

(320) 23.11.2020

(442) 03.02.2021

(151) 12.05.2021

(730) Herba Drug, s.r.o., Mlynská 1335, Smižany, SK

(740) Ing. Róbert Porubčan, Puškinova 19, Ivanka pri Dunaji, 900 28

(210) O-568065

(591) Barevná

(510) (3) šampony, suché šampony, ubrousky pro nemluvnata, dětské šampony, dětské sprchové gely, kosmetické přípravky pro děti, pěny do koupele, pěny jako přípravky na úpravu účesu, sprchová a koupelová pěna, vlasové kondicionéry, tekuté přípravky na vlasy, přípravky pro narovnávání vlasů, deodoranční mýdla, mýdla v kostce, antiperspirační mýdla, mýdlo proti pocení nohou, mandlové mýdlo, mandlové mléko pro kosmetické účely, přípravky na opalování (kosmetické přípravky), opalovací krémy s ochranou před sluncem, opalovací oleje ke kosmetickým účelům, opalovací mléka (kosmetika), tekuté přípravky na opalování (kosmetické), kosmetické přípravky, kosmetické přípravky pro péči o pokožku, kosmetické krémy, toaletní přípravky, odličovací přípravky, čisticí přípravky, oleje pro čisticí účely, čisticí mléko pro toaletní účely, sprchové přípravky pro intimní hygienu nebo deodoranční použití (toaletní potřeby), antiperspiranty (toaletní potřeby), kosmetické přípravky pro zeštíhlení, ubrousky napuštěné pleťovou vodou, ubrousky napuštěné přípravky na odličování, krém pro bělení pokožky, mandlový olej, bergamotový olej, jasmínový olej, levandulový olej, růžový olej, éterické oleje z cedrového dřeva, citrónový éterický olej, mátová esence (éterický olej), citrónové éterické oleje, aromatické látky (éterické oleje), máta pro parfumerii, přípravky s aloe vera pro kosmetické účely, éterické oleje, oleje pro kosmetické účely, oleje pro toaletní účely, pleťové vody pro kosmetické účely, kosmetické přípravky do koupele, koupelové soli, ne pro lékařské účely, kosmetické masky, masážní gely, jiné než pro léčebné účely, balzámy, jiné než pro léčebné účely, vazelína pro kosmetické účely, pomády pro kosmetické účely, vosk na kníry, toaletní voda, levandulová voda, tělové vůně, parfémy, výtažky z květin (parfémy), základy pro květinové parfémy, éterické esence, pižmo (parfumerie), potpourris (vonné látky), deodoranty pro lidskou potřebu nebo pro zvířata, adstringentní přípravky pro kosmetické účely, depilační přípravky, depilační vosk, pleťové vody po holení, holicí přípravky, přípravky pro péči o nehty, pudr na líčení, tělový pudr pro toaletní použití, peroxid vodíku pro kosmetické účely, brousíci přípravky, přípravky na líčení, lesky na rty, umělé řasy, vatové tampóny pro kosmetické účely, gely na bělení zubů, zubní pasty, čisticí prostředky, jiné než pro použití při výrobních procesech a pro lékařské účely, odmašťovací přípravky, jiné než

pro použití ve výrobních procesech, terpentýn pro odmašťování, roztoky na drhnutí, kapaliny na čištění čelních skel vozidel, přípravky pro čištění tapet, přípravky pro čištění za sucha, přípravky na odstraňování vodního kamene k použití v domácnosti, přípravky na čištění odpadů, přípravky pro uvolnění odpadního potrubí, přípravky pro odstraňování vosku z podlah (přípravky na drhnutí), protiskluzový vosk na podlahy, protiskluzové kapaliny na podlahy, leštidla na nábytek a podlahy, přípravky pro obnovení vzhledu, lešticí vosk, lešticí krémy, přípravky pro dodávání lesku na listech rostlin, přípravky pro dodání lesku (leštidla), lešticí kameny, pemza, brusiva, klenotnická červeň, smirkový papír, brusné plátno, přípravky pro odstraňování rzi, přípravky pro odstraňování barev, vyhlazující přípravky (škrobení), přípravky na odstraňování laku, vosk na obuv, leštidla na boty, sopečný popel na čištění, přípravky pro bělení kůže, konzervační přípravky na kůži (leštidla), čisticí křída, prací soda na čištění, louh sodný a amoniak (čpavek)(čisticí prostředek), stlačený vzduch v plechovkách pro účely čištění a odstraňování prachu, utěrky napuštěné čisticím prostředkem pro čištění, vonné tyčinky, přípravky pro praní prádla, přípravky pro namáčení prádla, změkčovače tkanin pro použití při praní prádla, mýdla pro zjasňování textilu, přípravky na odstraňování skvrn, škrob pro dodání lesku prádlu při praní, škrob na praní, bělicí soda, bělidlo pro praní prádla, přípravky pro dodání lesku prádlu při praní, šmolka, vosk na prádlo, antistatické přípravky pro domácnost, parfemované sáčky do prádla, chemické látky zjasňující barvy pro domácnost (praní), osvěžovače vzduchu, sušící činidla do myček nádobí; (5) dezinfekční ubrousky, dezinfekční mýdla, dezinfekční přípravky, germicidy, antiseptika, přípravky k dezinfekci rukou, dezinfekční přípravky pro hygienické účely, tablety na opalování, výživové doplňky, vitamínové přípravky, proteinové potravinové doplňky, dietetická vláknina, minerální potravinové doplňky, potravinové doplňky z lněných semínek, potravinové doplňky z lněného oleje, potravinové doplňky z pšeničných klíčků, potravinové doplňky z droždí, potravinové doplňky z mateří kašičky, potravinové doplňky z propolisu, potravinové doplňky z pylu, potravinové doplňky obsahující enzymy, potravinové doplňky z glukózy, potravinové doplňky z lecitínu, alginátové potravinové doplňky, proteinové potraviny pro léčebné účely, kaseinové potravinové doplňky, bílkovinné přípravky pro léčebné účely, tonika (léčiva), léčebné posilující přípravky, minerální vody pro léčebné účely, soli minerálních vod, soli do minerálních koupelí, přípravky do koupelí pro léčebné účely, bombony s léčebnými přísadami, léčivé nápoje, léčivé čaje, léčivé byliny, potraviny pro kojenca a batolata, léčivé kořeny, farmaceutika, želatina pro léčebné účely, lněné semínko pro farmaceutické účely, dietetické potraviny pro léčebné účely, léčebné přípravky na hubnutí, vedlejší produkty zpracování obilovin pro dietetické nebo léčebné účely, přípravky se stopovými prvky pro humánní a veterinární použití; (35) maloobchodní a velkoobchodní služby se šampony, se sprchovými gely, s mýdly, s dezinfekčními prostředky, s kosmetickými přípravky, s výživovými doplňky, s čisticími prostředky do domácnosti a s ostatními výrobky uvedenými výše ve třídách 3 a 5 tohoto seznamu, propagace prodeje pro třetí osoby, podpora prodeje jiných osob, přímá poštovní reklama, cílené zasílání reklamních materiálů, styk s veřejností, propagace, distribuce reklamních inzerátů, pronájem reklamního času v komunikačních médiích, online inzercce v počítačové síti, grafická úprava pro reklamní účely, vydávání reklamních textů, zásilková reklama, reklama on-line v počítačové síti, marketing, telemarketing, poptávky, podnikatelské průzkumy, předvádění zboží, pořádání výstav pro obchodní či reklamní účely, pořádání veletrhů pro obchodní či reklamní účely, prezentace výrobků v komunikačních médiích pro účely maloobchodu, venkovní reklama, pronájem reklamních ploch, pronájem reklamního materiálu, rozhlasová reklama, televizní reklama, výroba reklamních filmů, vyhledávání údajů v počítačových souborech pro jiné osoby, obchodní informace a rady pro spotřebitele (poradna pro spotřebitele), profesionální obchodní poradenství, vedení počítačové evidence, administrativní zpracování objednávek, analýza nákladů a cen, oceňování podniků, srovnávání cen, dodavatelské a zásobovací služby pro třetí osoby (nákup výrobků a služeb pro jiné podniky), sběr údajů do počítačových databází, systematizace údajů do počítačových databází, obchodní informace, zprostředkování dovozu a vývozu, aranžování výkladů, pronájem prodejních stánků.

(511) 3, 5, 35

(540)



(111) **385352**

(220) 23.11.2020

(320) 23.11.2020

(442) 03.02.2021

(151) 12.05.2021

(730) **HEINZ FOOD a.s.**, Jerlochovice 120, Fulnek, 74245, CZ

(740) Ing. Pavel Nádvorník s.r.o., Klínová 620/1, Ostrava, Hulváky, 70900

(210) O-568067

(510) (5) potravní doplňky a dietetické přípravky, potravinové doplňky obohacené vitamíny nebo minerály nebo stopovými prvky, vitamínové přípravky, umělá sladidla pro diabetiky, potravinové doplňky na bázi náhradních sladidel, potraviny pro diabetiky, doplňky zdravé výživy pro osoby se zvláštními dietními požadavky, bylinné a rostlinné výtažky pro léčebné účely, medicínální sirupy, vitamínová a minerální výživa ve formě koncentrátů, proteinové koncentráty jako výživné přísady k potravinám, dietní a nutriční přípravky a léčiva, cukrovinky s léčivými přísadami, potraviny pro lékařsky vymezené diety, vláknina, byliny (léčivé), přípravky zvláštní výživy pro sportovce a osoby s vysokým energetickým výdejem (potravní doplňky), potravinové doplňky ne pro lékařské účely (zařazené v této třídě) a obsahující látky rostlinného původu; (29) zpracované ovoce, houby a zelenina, ořechy a luštěniny, sušená zelenina, směsi sušeného ovoce, pochutiny na bázi ořechů, rostlinné oleje do potravin, rostlinné tuky do potravin, mléko a mléčné výrobky a jejich náhražky, proteinové mléko; (30) sladké polevy a náplně, přípravky pro výrobu cukrovinek v rámci třídy 30, příchutě a přísady do potravin a nápojů (zařazené v této třídě), rostlinné koncentráty používané k dochucování, cukrovinky, koření, přírodní nízkokalorická sladidla, sirupy a melasa, ovocné omáčky.

(511) 5, 29, 30

(540)

### Čekankový topping 4Slim

(111) **385353**

(220) 23.11.2020

(320) 23.11.2020

(442) 03.02.2021

(151) 12.05.2021

(730) **ČESKÁ TELEVIZE**, Na hřebenech II 1132/4, Praha 4, Podolí, 14700, CZ

(210) O-568084

(591) Barevná

(510) (9) audiovizuální díla, zvukové, obrazové a zvukově obrazové záznamy v analogové nebo digitální podobě na datových nosičích nebo ke stažení na internetu nebo prostřednictvím jiné datové či komunikační sítě, nosiče zvukových, obrazových a zvukově obrazových záznamů a dat nahrané i nenahrané, optické disky, kompaktní disky, DVD, Blu-ray disky, gramofonové desky, magnetické pásky, videokazety, magnetické disky, exponované filmy, software, elektronické databáze a katalogy, softwarové aplikace, software pro hry pro počítače, chytré telefony, tablety a jiná komunikační zařízení a zařízení výpočetní techniky, elektronické publikace na nosičích a ke stažení, počítačový hardware, periferní počítačová zařízení, audiovizuální a fotografické přístroje, komunikační zařízení, přístroje pro zachycení, vysílání, přenos, příjem a reprodukci zvuku a obrazu, elektrická zařízení a příslušenství na zpracování dat, audiovizuální přístroje a zařízení, přístroje pro záznam zvuku a obrazu, elektrická navigační zařízení, obaly a pouzdra na nosiče dat a záznamů, brýle, sluneční brýle, pouzdra na brýle, dekorační magnety, podložky pod myš (příslušenství počítačů); (16) tiskárenské výrobky, knihy, časopisy, fotografie, fotoalba a alba pro sběratele, kalendáře, diáře, poznámkové bloky, plakáty, letáky, nálepky, navštívenky, pohledy, přání, sběratelské karty, katalogy, manuály,

vstupenky, poštovní známky, záložky do knih, tisky, grafické reprodukcce, mapy, kancelářské potřeby kromě nábytku, kancelářský a dopisní papír, desky na dokumenty, obálky, razítka, lepicí pásky, psací potřeby, školní potřeby, vyučovací pomůcky a potřeby kromě přístrojů, pera, tužky, zvyrazňovače, fixy, gummy na gumování, malířské soupravy pro umělce a děti, štětce, pastelky, krabice z papíru nebo lepenky; (28) hry, hračky a zábavné předměty, figurky na hraní, plyšové hračky, panenky, stolní hry, puzzle (hračky), hrací karty, sběratelské karty (karetní hry), stavebnice (hračky), stírací losy na hraní loterijských her, sportovní vybavení a sportovní potřeby nezahrnuté do jiných tříd, vánoční ozdoby, herní a sportovní vybavení dětských hřišť, kapesní elektronické hry, vybavení pro počítačové hry spadající do této třídy, herní automaty; (35) propagační činnost, reklama, marketingové služby, televizní reklama, reklama online, poskytování reklamního prostoru, pronájem reklamního času v komunikačních médiích, licence na výrobky a služby pro třetí osoby (komerční správa), merchandising, grafická úprava pro reklamní účely, organizování obchodních nebo reklamních akcí; (38) televizní vysílání a přenosy, audiovizuální přenosové služby, přenos a vysílání dat, přenos digitálních dat prostřednictvím televize, přenos informací elektronickými prostředky, bezdrátové vysílání, kabelové vysílání, satelitní vysílání, provozování vysílacích zařízení, vysílání programů přes internet, distribuce dat nebo audiovizuálních záznamů prostřednictvím globální počítačové sítě nebo internetu, elektronický přenos dat, streaming zvukového materiálu a video materiálu na Internetu, služby přenosu videa na vyžádání (VoD), poskytování internetových diskusních fór, poskytování služeb v oblasti online komunikace, přenos interaktivního zábavního software prostřednictvím komunikačních sítí, přenos zpráv prostřednictvím elektronických médií, informační služby týkající se televizního vysílání; (41) vzdělávání a výuka, zábavní, sportovní a kulturní aktivity, výroba rozhlasových a televizních pořadů, filmová a video produkce, výroba audiovizuálních nahrávek, zvuková produkce, video produkce a fotografování, služby televizního studia (nahrávací služby), filmová studia, televizní zábava, hudební koncerty prostřednictvím televize, psaní scénářů, výroba titulků, dabing, filmová distribuce, projekce filmů, pronájem a půjčování filmů, organizace kulturních, zábavních a sportovních akcí, organizování a pořádání výstav k zábavním účelům, organizování festivalů, organizování her a soutěží, poskytování služeb zábavních parků, divadelní představení, poskytování internetových her (bez možnosti stažení), vydavatelská činnost a zpravodajství, reportéřské služby, online publikování, poskytování elektronických publikací, zpravodajské programy (služby), poskytování informací o zábavě.

(511) 9, 16, 28, 35, 38, 41

(540)



(111) **385354**

(220) 24.11.2020

(320) 24.11.2020

(442) 03.02.2021

(151) 12.05.2021

(730) **Fous Michal Mgr.**, Na Chmelnici 798, Rožmitál pod Třemšínem, 26242, CZ

(210) O-568091

(510) (39) doprava, balení a skladování zboží, organizování cest; (43) služby zajišťující stravování a nápoje, dočasné ubytování; (44) lékařské služby, veterinární služby, péče o hygienu a krásu osob a zvířat, zemědělské služby, služby v oblasti akvakultury a lesnické služby.

(511) 39, 43, 44

(540)

### Smíchovatel

(111) **385355**

(220) 25.11.2020

(320) 25.11.2020

- (442) 03.02.2021  
(151) 12.05.2021  
(730) **Mandovcová Jana**, Primáře Kareše 501, Sedlčany, 26401, CZ  
**Mandovec Antonín Ing.**, Ostrovského 3167/36, Praha 5, Smíchov, 15000, CZ  
**Šrutková Jana Ing.**, Dubová 646/23, Brno, Jundrov, 63700, CZ  
(740) Jana Mandovcová, Primáře Kareše 501, Sedlčany, 26401  
(210) O-568118  
(510) (31) čerstvé ovoce, ořechy, zelenina a bylinky; (41) organizování vzdělávacích konferencí; (43) pronájem rekreačního ubytování.  
(511) 31, 41, 43  
(540)

## ZAHRADECKÝ DVŮR

- (111) **385356**  
(220) 25.11.2020  
(320) 25.11.2020  
(442) 03.02.2021  
(151) 12.05.2021  
(730) **Pivo Hostivar, a.s.**, Lochotínská 656, Praha 10, Horní Měcholupy, 10900, CZ  
(740) Ing. Jarmila Javoříková, Slunečná 4566, Zlín, 76005  
(210) O-568135  
(510) (21) sklenice na pivo a jiné nápoje, lahve na nápoje, nádoby, nádoby na nápoje a potraviny, potřeby pro domácnost a kuchyň, gastronomické potřeby v rámci této třídy; (29) maso a masné výrobky, zvěřina, ryby a rybí výrobky, uzenářské výrobky, vejce a vaječné výrobky, potravinářské tuky a výrobky z nich, mléko a mléčné výrobky, ovoce a zelenina konzervovaná, sušená či jinak potravinářsky upravená, hotová jídla zhotovená z výše uvedených potravin, hotová jídla z výše uvedených potravin, hotová jídla z čerstvého ovoce a zeleniny, saláty z čerstvého ovoce a zeleniny; (30) mouka, těsto a výrobky z nich, pečivo sladké i slané, obilniny pro osobní konzumaci, ovesné a kukuřičné potraviny, pizza, těstoviny, suši, káva a výrobky z kávy všeho druhu spadající do této třídy, zmrzlina, kakao a výrobky z něj, čaj a výrobky z něj, med a výrobky z něj, rýže a rýžové výrobky, cukr a cukrářské výrobky, cukrovinky, hotová jídla zhotovená z výše uvedených potravin; (32) pivo, sladové pivo, nealkoholické nápoje, mošty, stolní vody, minerálky, limonády, sirupy, džusy, ovocné šťávy, chmelové výtažky pro výrobu piva, esence na výrobu nápojů; (33) alkoholické nápoje, víno, destiláty, alkoholické koktejly; (40) vaření piva - pivovarnictví a sladovnictví, zpracování a úprava potravin, uzení potravin, zpracování a úprava materiálů, tisk, potisk výrobků, poskytování informací a poradenství ve výše uvedených činnostech; (41) zábavní, kulturní, společenské, sportovní a vzdělávací činnosti, hudba, umělecká produkce, audiovizuální produkce, vydavatelská činnost, elektronické publikování, poskytování informací a poradenství ve výše uvedených činnostech; (43) hostinská činnost, provoz stravovacích zařízení, catering, služby dočasného ubytování, provoz ubytovacích zařízení (poskytování dočasného ubytování), poskytování informací a poradenství v oblasti pohostinství a dočasného ubytování.  
(511) 21, 29, 30, 32, 33, 40, 41, 43  
(540)



- (111) **385357**  
(220) 25.11.2020  
(320) 25.11.2020  
(442) 03.02.2021  
(151) 12.05.2021  
(730) **Chanakya Hospitality Group s.r.o.**, Valentinská 1061/6, Praha 1, Staré Město, 11000, CZ  
(210) O-568140  
(591) Barevná

- (510) (9) software ke stažení ve formě mobilní aplikace pro dodávání a objednávání jídel; (29) maso a masné výrobky, ryby, mořské plody a měkkýši, neživí, zpracované ovoce, zpracované houby, zelenina, ořechy a luštěniny, želé, džemy, kompoty, ovocné a zeleninové pomazánky, mléčné výrobky a jejich náhražky, ptačí vejce a vaječné výrobky, jedlé oleje a tuky, polévky a vývary, masové výtažky, hotová jídla (převážně z masa a zeleniny), hotové saláty (zeleninové, ovocné); (30) káva, čaj, kakao a jejich náhražky, zpracované obilí, potravinový škrob a produkty z nich vyrobené, pečící přípravky a droždí, pekárenské výrobky, cukrovinky, čokoláda a zákusky, cukrovinky mražené, led, zmrzlina, mražené jogurty a sorbety, droždí a přípravky na kynutí potravin, koření, potravinová koření, směsi koření; (32) nealkoholické nápoje, odalkoholizované nápoje, pivo a pivovarnické výrobky, džusy, vody; (33) alkoholické nápoje (s výjimkou piva), cider, přípravky k výrobě alkoholických nápojů, alkoholické nápoje (destiláty), koktejly, vína, předpřipravené alkoholické nápoje; (39) rozvoz jídel restauracemi, dodávání potravin a nápojů připravených ke konzumaci, služby v oblasti doručování potravin; (43) restaurace rychlého občerstvení (služby), restaurace s odnosem jídel s sebou, restaurace (služby), rezervace v restauracích (služby), rezervační služby pro objednávku jídel, služby týkající se jídel na odnos s sebou.  
(511) 9, 29, 30, 32, 33, 39, 43  
(540)



- (111) **385358**  
(220) 26.11.2020  
(320) 26.11.2020  
(442) 03.02.2021  
(151) 12.05.2021  
(730) **S A E L A s.r.o.**, Hlavní 171/5, Brumovice, 74771, CZ  
(740) Ing. Petr Soukup, tř. Svobody 43/39, Olomouc, 77900  
(210) O-568152  
(510) (16) reklamní, propagační a informační materiály na bázi papíru a umělých hmot spadající do této třídy, tiskoviny, prezentační a firemní publikace, periodika, soubory dat v papírové formě, knihy, letáky, plakáty, reklamní tabule z papíru nebo lepenky, reklamní katalogy, pozvánky, jídelní lístky, vývěsky, účtenky, papírové visačky, pohlednice, přání, obálky, kalendáře, inzertní noviny, etikety s výjimkou textilních, ubrusy a ubrusky papírové, obaly z papíru a z umělých hmot spadající do této třídy, tužky všeho druhu, podložky papírové pod lahve a pod pивní sklenice; (21) skleněné a keramické nádoby a nádoby spadající do této třídy, lahve, sklenice na pití, püllitry, korbale, poháry keramické, keramické a porcelánové tácky, porcelánové džbány a džbánky, vázičky, číše, nádoby z plastu pro použití v domácnosti, karafy, stolní lahve, podtácky kromě papírových a určených k prostírání, pohárky a lahve z papíru nebo umělých hmot spadající do této třídy, poháry, tácky papírové pro domácnost, tácy (podnosy), cestovní lahve, otvíráky na lahve, štíty vývěsní, reklamní z porcelánu nebo skla, desky na jídelní lístky, pouzdra na jídelní lístky, tepelně izolační nádoby, termosky na jídlo, termosky na nápoje, krabice na jídlo; (25) oblečení, obuv, opasky, pokrývky hlavy, šály, trička, košile, svetry, bundy sportovní, čepice, čepice s kšiltly, čelenky, zástěry (zástěry číšnícké), vesty (vesty číšnícké), sluneční kšiltly; (32) piva všeho druhu, sladina, sladové nápoje, nápoje kvašené nealkoholické, chmelové výtažky pro výrobu piva, zázvorové pivo, přípravky k přípravě nápojů, prášky na přípravu šumivých nápojů, příchutě na výrobu nápojů, aperitívy nealkoholické, nealkoholické nápoje, nealkoholické nápoje energetické, nealkoholické nápoje míchané, minerální vody, limonády, šumivé nápoje, ovocné šťávy a nápoje, sirupy na výrobu nápojů; (33) alkoholické nápoje vašeho druhu a to likéry, destiláty, lihoviny, vinné nápoje, vína včetně šumivých, perlivých a sektů, vína a likéry pro trávení, nízkoalkoholické míchané nápoje, bowle a jiné alkoholické nápoje obsahující ovoce.  
(511) 16, 21, 25, 32, 33



(540)



(111) **385359**

(220) 26.11.2020

(320) 26.11.2020

(442) 03.02.2021

(151) 12.05.2021

(730) **SK Slavia Praha - fotbal a.s.**, U Slavie 1540/2a, Praha 10, Vršovice, 10000, CZ

(740) JUDr. Aleš Zábrš, advokát, Na Beránce 57/2, Praha 6, Dejvice, 16000

(210) O-568156

(510) (25) oděvy, obuv, kloboučnické zboží, dámské a pánské klasické svrchní oděvy, dámské a pánské jeansové obleky, saka, kalhoty, pláště, sukně, košile, halenky, trenky, body, trička, vesty, sportovní oděvy a oděvní doplňky, spodní prádlo, kravaty, opasky, klobouky, šály, ponožky, punčochy, klasická a sportovní obuv, čepice, šály, klobouky, čelenky a kulichy; (32) piva všeho druhu včetně nealkoholických piv, minerální vody šumivé, šumivé nápoje a jiné nápoje nealkoholické, ovocné nápoje a šťávy, sirupy a jiné přípravky ke zhotovování nápojů, chmel a nápoje s přídavkem chmelu; (41) sportovní a kulturní aktivity a organizační činnost v oblasti sportu, vzdělávací činnost, organizování výstav v oblasti sportu.

(511) 25, 32, 41

(540)



(111) **385360**

(220) 26.11.2020

(320) 26.11.2020

(442) 03.02.2021

(151) 12.05.2021

(730) **Vino Šilová, s.r.o.**, Vídeňská 237/5, Mikulov, 69201, CZ

(740) Jehne, Vodák a partneři, advokátní kancelář, JUDr. Robert Jehne, advokát, Washingtonova 1567/25, Praha 1, Nové Město, 11000

(210) O-568163

(510) (16) papírnické zboží, konkrétně papírové etikety, tištěné propagační materiály, nákupní a balicí tašky z papíru a kartónové obaly; (33) alkoholické nápoje všeho druhu spadající do této třídy (s výjimkou piva), vína všech druhů, sekty, destiláty z hroznů, kvasnic a vína, alkoholické esence, alkoholické výtažky z vína; (35) maloobchodní a velkoobchodní prodej a zprostředkovatelské služby spojené s nákupem a prodejem vín a alkoholických nápojů, a to i prostřednictvím Internetu, reklamní, propagační a inzertní činnost, vystavování a nabízení vín k prodeji; (39) vinotéka (skladování a uchovávání vín), služby v oblasti cestovního ruchu, agenturní služby týkající se zajišťování zájezdů, cestovní informace, cestovní konzultační služby, organizace a vedení exkurzí a cestovních zájezdů, organizování a pořádání výletů a cest, poradenská činnost v oblasti cestovního ruchu, vedení výletů a zájezdů, služby osobního turistického průvodce; (40) vinařství (zpracování a výroba vína, zpracování vinných

hroznů); (43) služby zajišťující stravování a nápoje, konkrétně hostinské služby, restaurační služby, ochutnávky vín v rámci vinařské turistiky, degustace vína, alkoholických nápojů a jídel (zajištění potravin a nápojů), provozování vinných sklípků, vinárna, vinný bar, služby ubytovací - provoz hotelů, penzionů a jiných ubytovacích zařízení, rezervace místa a ubytování, poradenství a poskytování informací v oblasti stravování a ubytování; (44) vinohradnictví.

(511) 16, 33, 35, 39, 40, 43, 44

(540)

**CUVÉE SLUNEČNÁ**

(111) **385361**

(220) 26.11.2020

(320) 26.11.2020

(442) 03.02.2021

(151) 12.05.2021

(730) **SLÁDEK PROFI CLIMB s.r.o.**, K Jezu 231, Starý Plzenec, Sedlec, 33202, CZ

(740) Varga & Partners advokátní kancelář s.r.o., JUDr. Robert Varga, Zbrojnická 229/1, Plzeň, Vnitřní Město, 30100

(210) O-568166

(591) Barevná

(510) (35) administrativní pomoc při reakci na výzvy k účasti ve výběrových řízeních, administrativní pomoc při vypracování nabídek k poptávkám (RFP), administrativní služby, administrativní zpracování objednávek, cílené zaslání reklamních materiálů, cílený marketing, externí správa společností, fakturace, marketing, účetnictví; (36) pronájem bytů, pronájem nemovitostí, služby realitní kanceláře, správa bytového domu, správa nemovitostí; (37) čištění komínů, demolice budov, deratizace, dezinfekce, hubení škůdců s výjimkou zemědělských, akvakulturních, zahradních a lesních, hydroizolace (stavebnictví), klempířství, malba a nátěr interiérů a exteriérů, pokrývačské služby, služby elektrikářů, zednické služby, žehlení oděvů.

(511) 35, 36, 37

(540)



(111) **385362**

(220) 26.11.2020

(320) 26.11.2020

(442) 03.02.2021

(151) 12.05.2021

(730) **Wetter Pavel**, Na Lánech 1287, Litomyšl, Litomyšl-Město, 57001, CZ

(740) PROPATENT, Ing. Vlasta Sedláčková, patentový zástupce, Pod Pekařkou 107/1, Praha 4, Podolí, 14700

(210) O-568182

(510) (29) maso a masné výrobky, polévky a vývary, masové výtažky, střívkna na uzeniny, přírodní a umělá, hotová jídla, základy k přípravě polévek, čerstvé maso, drůbež, hovězí maso, vepřové maso, burgery, klobásy, salámy, párky, mražené maso, pečené maso, uzené maso, vařené maso, smažené maso, zpracované maso, zvěřina, maso v konzervách, jedlé tuky, uzeniny, masové pomazánky; (39) doprava a doručování zboží, dodávka zboží kurýrem, doručování balíků, kurýrní a donáškové služby, zprostředkování vyzvedávání balíků, přeprava zásilek, rozvážková služba; (40) řeznictví, uzenářství, zpracování masa a masných výrobků, konzervace potravin, zpracování potravin; (43) poskytování jídla a nápojů, zařízení rychlého občerstvení, bistra, bufetové služby, jídelny, pohostinství (služby), pořádání banketů, příprava jídel, restaurace, služby restaurace, catering.

(511) 29, 39, 40, 43

(540)

**ŘÍZECZECH**

(111) **385363**

(220) 27.11.2020

(320) 27.11.2020

(442) 03.02.2021

(151) 12.05.2021

- (730) **Trigema a.s.**, Bucharova 2641/14, Praha 5, Stodůlky, 15800, CZ  
(740) PROPATENT, Ing. Vlasta Sedláčková, patentový zástupce, Pod Pekařkou 107/1, Praha 4, Podolí, 14700  
(210) O-568201  
(510) (35) reklamní, inzertní a propagační činnost, administrativní služby zabývající se poptávkami nájemního bydlení, komerční výstavy, zprostředkování obchodní činnosti se suvenýry; (36) služby realitní kanceláře, makléřské služby, pronájem nemovitostí, správa nemovitostí, zprostředkování v oblasti nemovitostí, sledování vývoje cen nemovitostí, pronájem kanceláří a retailů; (37) poradenská a konzultační činnost ve stavebnictví, stavební úpravy a rekonstrukce bytů; (39) průvodcovské služby (doprovázení turistů), pořádání turistických a vyhlídkových výletů; (41) kulturní a sportovní aktivity, adrenalinové atrakce, diskotéky, plánování a organizování večírků, soutěží, teambuilding pro pohoštění; (43) provoz stravovacích zařízení všeho druhu, restaurace, catering pro pohoštění, ubytovací služby.

(511) 35, 36, 37, 39, 41, 43

(540) **TOP TOWER**

- (111) **385364**  
(220) 27.11.2020  
(320) 27.11.2020  
(442) 03.02.2021  
(151) 12.05.2021  
(730) **Fresenius Kabi AG**, Else-Kroener-Strasse 1, 61352 Bad Homburg, DE  
(740) PATENTSERVIS Praha a.s., Na Podkovce 281/10, Praha 4, Podolí, 14700  
(210) O-568209  
(510) (5) farmaceutické produkty, hygienické výrobky, dietetické přípravky pro léčebné účely, potrava pro kojenice.

(511) 5

(540)

  
**Neodolpassé**  
**Diklofenak & Orfenadrin**

- (111) **385365**  
(220) 27.11.2020  
(320) 27.11.2020  
(442) 03.02.2021  
(151) 12.05.2021  
(730) **Brázdová Daniela**, Urxova 2021/7, Hradec Králové, Nový Hradec Králové, 50006, CZ  
(740) Ing. Milan Škoda, Nahořanská 308, Nové Město nad Metují, Krčín, 54901  
(210) O-568215  
(510) (25) oděvy; (35) služby reklamní agentury, obchodní reklama pro třetí osoby, organizování předvádění zboží, vydávání, rozšiřování reklamních nebo inzertních materiálů zákazníkům, služby modelingové agentury (pro reklamní účely a podporu prodeje), poskytování zaměstnanců (hostitelé a hostesky); (38) šíření produktů zábavného, vzdělávacího, výchovného a soutěžního charakteru prostřednictvím různých médií; (41) organizování soutěží krásy, organizování doprovodných akcí k soutěžím krásy v oblasti zábavy, kultury, vzdělávání a sportu, školení, školení modelek, fotografování, pořizování videozáznamů, organizování gastronomických akcí a módních přehlídek v rámci této třídy, pořádání a organizace kulturních a společenských akcí, akcí pro děti, výstav, kongresů, veletrhů, párty, firemní akce, plesů, večírků, hudebních koncertů, soutěží, sportovních akcí, estrád a konferencí; (44) služby týkající se líčení, služby vizážistů; (45) svatební agentury.

(511) 25, 35, 38, 41, 44, 45

(540) **DANIELA MODELS**

- (111) **385366**  
(220) 30.11.2020  
(320) 30.11.2020  
(442) 03.02.2021  
(151) 12.05.2021  
(730) **Kantor Tomasz**, č. p. 1262, Bystřice, 73995, CZ  
(740) Ing. Petr Soukup, tř. Svobody 43/39, Olomouc, 77900  
(210) O-568240  
(510) (18) batohy, cestovní tašky, dámské peněženky, deštníky, imitace kůže, kabelky, klíčenky, kožené ozdoby na nábytek, kožené popruhy, kožené popruhy na nošení přes rameno (pro kabelky, tašky), kožené povlaky na nábytek, kožené řemeny, kožené řemínky, kufry na kolečkách, kůže z dobytka, malá cestovní zavazadla, moleskin, pletené kožené šňůrky, pouzdra na klíče, pouzdra na platební karty, pouzdra na vizitky, pouzdra z kůže nebo kožené lepenky, řetízkové kabelky, sedlářské výrobky, sedlové brašny, sportovní tašky, tašky, toaletní kufríky (nevybavené), turistické batohy, velké lodní kufry, vizitkáře, vizitkovníky; (20) bambus, bambusové závěsy, dveřní kliky nekovové, dveřní záržky nekovové, figurky (sošky) ze dřeva, vosku, sádry nebo plastu, háčky na oděvy nekovové, háčky na věšení oděvů nekovové, kancelářský nábytek, knihovny, konzolové stolky (přístěnné stolky), korkové zátky, košíky nekovové, koupelnový nábytek s umyvadlem, kovové stoly, kovový nábytek, krabice ze dřeva nebo plastu, kroužky na klíče nekovové, křesla, lavice, lišty na rámy obrazů, lůžkoviny s výjimkou ložního prádla, madla do vany nekovová, matrace, nábytek, nádoby na skladování a přepravu nekovové, nástěnky (vývěsky), podložky na spaní (karimatky), podnosy nekovové, podstavce pod květináče, pohovky, pohovky (kratší s opěradlem), police (k nábytku), police na knihy, dekorativní polštáře, polštáře na spaní, postele, pracovní stoly pro práci vestoje, přenosné stolky, psací stoly, pulty, rámy na obrazy, ratan, regály, výškové stoly, řeznické špalky, servírovací stoly na kolečkách, sofa, sochy ze dřeva, vosku, sádry nebo plastu, sošky ze dřeva, vosku, sádry nebo plastu, stojánky na knihy, stojany na časopisy, stojany na deštníky, stojany na květiny, stojany na oblečení (němý sluha), stojany na ručníky, stojany na vystavené zboží, stoličky, stoličky pod nohy, podnožky, stolky pod přenosný počítač, stolní desky, stolové desky, stoly, šatní skříň, toaletní stoly, truhlářské výrobky, úložné police, umělecké předměty ze dřeva, vosku, sádry nebo plastu, uzamykatelné skřínky, věšáky, věšáky na klíče (desky), věšáky na oblečení, víčka (zátky) na lahve nekovové, vnitřní lamelové rolety, vnitřní okenní rolety a žaluzie z textilu, interiérové textilní okenní rolety, vnitřní rolety a žaluzie z textilu, vnitřní okenní rolety a žaluzie (nábytek), vnitřní okenní rolety a žaluzie z papíru, vnitřní okenní rolety a žaluzie z tkaného dřeva, papírové rolety, dřevěné rolety (nábytek), základy postelí, zátky do lahví, židle; (25) boty, bundy a krátké kabáty s výplní, čapky, čepice, kabáty, kalhoty, kalhoty kratší délky, kapuce, kombinézy, kompresní trika, košile, kožené oděvy, legíny, masky na spaní, obuv, oděvy pro cyklisty, oděvy pro motoristy, oděvy se zabudovanými LED diodami, oděvy z imitací kůže, oděvy, opasky, opasky na pentle, palčáky (rukavice), pánské krátké spodky, pánské plavky, pánské trenýrky, boxerky, pásky, peleríny, plavky, plážová obuv, plážové oděvy, pletené oděvní výrobky, pokrývky hlavy, ponča, ponožky, ponožky absorbující pot, pyžama, rukavice, rukavice bez prstů, sandály, spodní prádlo, spodní prádlo absorbující pot, sportovní obuv, svetry, svrchní oděvy, šály, šátky, nákrčníky, trička, vyšívání oděvy, župany.

(511) 18, 20, 25

(540)

 **PLATON**

- (111) **385367**  
(220) 30.11.2020  
(320) 30.11.2020  
(442) 03.02.2021  
(151) 12.05.2021  
(730) **H2 WORLD HEALTH & BEAUTY COMPANY s.r.o.**, Muglinovská 154/73, Ostrava, Muglinov, 71200, CZ  
(740) Chytilová & spol., patentová kancelář, s.r.o., Nad spádem 641/20, Praha 4, Podolí, 14700

(210) O-568254

(591) Barevná

(510) (3) antiperspirační výrobky, antiperspiranty a deodoranty, balzámy, jiné než pro léčebné účely, bělicí přípravky k použití v domácnosti, bělicí přípravky [odbarvovače] pro kosmetické účely, čisticí prostředky a vonné přípravky, čisticí prostředky pro domácnost, čisticí prostředky pro vozidla, deodoranty a antiperspiranty, depilační přípravky, depilační prostředky, hygienické přípravky jako toaletní potřeby, hydratační přípravky, funkční kosmetika, fytkosmetické přípravky, kosmetické přípravky, parfumerie, přípravky pro osobní hygienu, kosmetické přípravky pro péči o zvířata, koupelové přípravky (neléčivé), lešticí přípravky, mýdla a gely, líčidla, parfumerie a vonné přípravky, prací prostředky, přípravky do koupele, přípravky na čištění a leštění kůže a obuvi, přípravky na odstraňování ochlupení a holicí přípravky, přípravky pro ústní hygienu, přípravky pro péči o vlasy, přípravky pro osobní hygienu a kosmetické přípravky, vonné oleje a aromatické výtažky, vonné přípravky pro domácnost; (5) adstringenty pro lékařské účely, algicidy, antibakteriální gely, antibakteriální, dezinfekční přípravky, antibakteriální přípravky, antivirové přípravky, antioxiny, antiseptika, antiseptické přípravky pro péči o tělo, antioxidanty, antiparazitika, antioxidanty pro dietetické účely, antioxidační doplňky, antimikrobiální přípravky pro dermatologické použití, antibiotika, antibiostatické doplňky stravy pro zvířata, baktericidní látky, biocidy, dezinfekční prostředky k veterinárnímu použití, dezinfekční a antiseptické přípravky, deodoranty do automobilů, deodoranty, jiné než pro lidskou potřebu nebo potřebu zvířat, diagnostické přípravky a materiály, farmaceutické přípravky a přírodní léčiva, fungicidy, imunostimulanty, hygienické přípravky a výrobky, herbicidy, germicidy, insekticidy, koupelové přípravky k ošetření zvířat, koupelové přípravky pro léčebné účely, léčebná a dezinfekční mýdla a čisticí přípravky, medikované krmivo pro zvířata, nutraceutika pro zvířata, nutraceutika pro lidi, nutraceutika jako dietní doplňky, nutraceutické přípravky pro terapeutické nebo lékařské účely, nápojové směsi jako dietní doplňky, nápojové směsi v prášku jako doplňky výživy, nápoje upravené pro lékařské účely, nápoje pro kojence, multivitaminové přípravky, minerální vody pro léčebné účely, minerální přípravky a látky pro lékařské použití, minerální potravinové doplňky, minerální doplňky stravy, minerální doplňky krmiva hospodářských zvířat, minerální dietní doplňky pro lidi, mikrobicidy, obvazy, obvazový materiál a aplikátory léčebných přípravků, potravní doplňky pro zvířata, potravní doplňky a dietetické přípravky, potravin pro batolata, pevný kyslík k lékařskému použití, pevné plyny k léčebným účelům, peroxid vodíku pro lékařské účely, peroxid vodíku pro léčebné účely, přípravky na dezodoraci a čištění vzduchu, přípravky proti rostlinným a živočišným škůdcům, veterinární léčiva, vitaminové a minerální doplňky, vitaminové a minerální přípravky, zubní přípravky a výrobky a léčebné zubní pasty, doplňky výživy, kojenecká výživa, nápojové směsi v prášku jako doplňky výživy, výživové doplňky, výživové doplňky do krmiva hospodářských zvířat, výživové doplňky pro veterinářské účely, výživové doplňky ve formě nápojů, výživové nápojové směsi pro použití jako náhražky jídla, dietetické a nutriční přípravky, dietetické doplňky pro sportovce, dietetické látky pro léčebné účely, dietetické nápoje pro léčebné účely, dietetické potraviny pro léčebné účely, potravní doplňky a dietetické přípravky, kyslík pro léčebné účely, kyslíkové koupele, pevný kyslík k lékařskému použití; (10) antikoncepční prostředky, lékařské a veterinární přístroje a nástroje, materiály a potřeby na šití ran, masážní přístroje, lékařské zobrazovací přístroje, nábytek a lůžkoviny pro lékařské účely, zařízení pro manipulaci s pacienty, oděvy, pokrývky hlavy a obuv, ortézy a podpěry pro lékařské účely, oděvy, pokrývky hlavy a obuv pro zdravotnické pracovníky a pacienty, ortopedické potřeby, pomůcky na krmení a dudlíky, pomůcky pro nedoslýchavé, pomůcky pro umožnění pohyblivosti, potřeby na ochranu sluchu, protetické výrobky a umělé implantáty, sexuální pomůcky, stomatologické přístroje a nástroje, umělé orgány a implantáty, zařízení pro chirurgii a pro ošetřování ran, zařízení pro diagnostiku, vyšetřování a monitorování, zařízení pro fyzioterapii a rehabilitaci, zařízení pro léčbu pohybového aparátu, zařízení pro zubní lékařství, zubní protézy, inhalátory kyslíku pro léčebné účely, koncentrátory kyslíku pro léčebná použití, inhalátory vodíku; (11) generátory ionizované vody, ionizační komory, přístroje na ionizaci a čištění vzduchu, zvlhčovače, zařízení na úpravu vzduchu, zařízení na filtraci vzduchu, zařízení na filtrování vody, zařízení na ionizaci vzduchu, zařízení na čištění, odsolování a úpravu vody, vzduchové filtry, vybavení k vaření, ohřívání, chlazení a uchovávání potravin a nápojů, vysoušecí zařízení, ventilační zařízení, topná, ventilační a klimatizační zařízení a čisticí zařízení, topné a sušící přístroje pro osobní potřebu, topné, ventilační a klimatizační systémy, topné, ventilační a klimatizační systémy pro vozidla, sterilizační, dezinfekční a dekontaminační zařízení, sanitární zařízení, zařízení pro rozvod vody a hygienická zařízení, sanitární zařízení, zařízení do koupelen a instalační

armatury, parní lázně a sauny, ionizační přístroje na úpravu vzduchu, ionizátory vody, filtry pro průmyslové účely a pro použití v domácnosti, dekorační fontány, postřikovače a zavlažovací systémy; (16) věrnostní karty z papíru, cvičební sešity, časopisy a jiná periodika, vzdělávací publikace, brožury, fotografie, letáky, plakáty, vizitky, fotoalba a alba pro sběratele, kancelářské potřeby (kromě nábytku), instruktážní příručky pro účely výuky, knihy, korekční a vymazávací pomůcky, lepidla pro kancelářské účely nebo pro použití v domácnosti, papír a lepenka, papírnické zboží a učební pomůcky, příručky (knihy), psací potřeby a razítka, pytle a balicí a obalové materiály a materiály pro skladování z papíru, lepenky nebo z plastů, školní potřeby, tiskoviny, umělecké předměty a figuríny z papíru a lepenky a architektonické modely, vyučovací pomůcky a potřeby, tištěné publikace, vzdělávací publikace, periodické publikace, propagační publikace; (35) organizace a management obchodních motivačních a věrnostních programů, organizace, obsluha a sledování věrnostních programů pro zákazníky, organizace zákaznických věrnostních programů pro komerční, propagační nebo reklamní účely, věrnostní, pobídkové a bonusové programy, věrnostní zákaznické služby ke komerčním, propagačním a/nebo reklamním účelům, správa zákaznických věrnostních, motivačních nebo propagačních programů, řízení věrnostních programů zahrnující slevy nebo pobídky, podpora prodeje prostřednictvím zákaznických věrnostních programů, organizace, provozování a kontrola prodeje a propagačních motivačních programů, vedení motivačních programů pro zaměstnance, analýza reakcí zákazníků, event marketing (získávání zákazníků pořádáním akcí), obchodní informace a poradenství pro zákazníky (zákaznická poradna), poskytování informací zákazníkům o výrobku, poskytování zákaznických informací o produktech prostřednictvím internetu, služby zákaznického klubu pro komerční, propagační a/nebo reklamní účely, obchodní asistence týkající se franchisingu, obchodně reklamní služby týkající se franchisingu, obchodní poradenské služby, týkající se franchisingu, poradenství v oblasti obchodního managementu vztahující se k franchisingu, administrativní podpora a zpracování dat [služby], analýza reakce na reklamu a výzkumu trhu, maloobchodní prodej nealkoholických nápojů, maloobchodní prodej chemikálií pro použití v zemědělství, maloobchodní prodej chemikálií pro použití v zahradnictví, maloobchodní prodej čajů, maloobchodní prodej výrobků obsahujících molekulární vodík, maloobchodní prodej farmak a veterinárních přípravků, maloobchodní prodej sanitárních přípravků, maloobchodní prodej léčebných a dietetických přípravků, maloobchodní prodej čisticích prostředků a potřeb, maloobchodní prodej kosmetiky a parfumerie, maloobchodní prodej generátorů vodíku a/nebo kyslíku, maloobchodní prodej ionizátorů, maloobchodní prodej zařízení pro vaření, chlazení, ohřívání, mražení, úpravu vody, úpravu ovzduší, maloobchodní nebo velkoobchodní služby pro farmaceutické, veterinární a sanitární přípravky a lékařské potřeby, konzultační a poradenské služby a pomoc v oblasti reklamní, marketingové a propagační činnosti, maloobchodní prodej krmiva pro zvířata, maloobchodní prodej lékařských přístrojů, maloobchodní prodej potravy (pro zvířata), maloobchodní prodej předmětů sloužících k hygieně lidí, maloobchodní prodej předmětů sloužících k úpravě vzhledu zvířat, maloobchodní prodej předmětů sloužících k hygieně zvířat, maloobchodní prodej přípravků na výrobu nápojů, maloobchodní prodej přípravků pro péči o zvířata, maloobchodní prodej přístrojů sloužících opalování, maloobchodní prodej veterinárních přípravků, maloobchodní prodej výživových doplňků, maloobchodní prodej zařízení pro fyzikální terapii, maloobchodní služby týkající se nealkoholických nápojů poskytované prostřednictvím celosvětových počítačových sítí, maloobchodní služby týkající se potravin poskytované prostřednictvím katalogů, maloobchodní služby týkající se potravin poskytované prostřednictvím celosvětových počítačových sítí, maloobchodní služby v oblasti potravin, maloobchodní služby v oblasti vlasových přípravků, maloobchodní služby v oblasti vonných přípravků, maloobchodní zásilkové služby týkající se nealkoholických nápojů, maloobchodní zásilkové služby týkající se potravin, management a konzultace v oblasti obchodních postupů, management lidských zdrojů, marketing, merchandising, obchodní poradenské služby ohledně zakládání franšiz, obchodní poradenské služby, obchodní konzultační a poradenské služby, obchodní informace a poradenství pro spotřebitele při výběru výrobků a služeb, obchodní analýzy, informační služby a průzkumy trhu, plánování marketingových strategií, plánování a vedení obchodních trhů, výstav a prezentací ekonomickým a reklamním účelům, organizace a řízení prezentací výrobků, pomoc v obchodní a podnikatelské činnosti, management a administrativní služby, poradenské služby vztahující se k propagaci prodeje, prezentace výrobků v komunikačních médiích pro účely maloobchodu, reklamní, marketingové a propagační služby, rozšiřování reklamních marketingových a propagačních materiálů, služby předvádění výrobků a vystavování zboží, služby obchodních výstav a veletrhů, služby vztahů s veřejností (public relations),

správa věrnostních programů na základě nákupních kuponů, účetnictví, vedení účetních knih a revize účtů (audity), velkoobchodní prodej chemikálií pro použití v zemědělství, velkoobchodní prodej chemikálií pro použití v zahradnictví, velkoobchodní prodej chemikálií pro použití v lesnictví, velkoobchodní prodej čistících přípravků, velkoobchodní prodej dietetických přípravků, velkoobchodní prodej výživových doplňků, velkoobchodní prodej vonných přípravků, velkoobchodní prodej veterinárních přípravků a výrobků, velkoobchodní prodej potravy (pro zvířata), velkoobchodní prodej nealkoholických nápojů, velkoobchodní prodej krmiva pro zvířata, velkoobchodní prodej kosmetiky a parfumerie, velkoobchodní prodej generátorů vodíku a/nebo kyslíku, velkoobchodní prodej ionizátorů, zpracování, systematizace a správa dat, administrativní zpracování nákupních objednávek v rámci služeb poskytovaných zásilkovými společnostmi, maloobchodní služby zásilkového prodeje zaměřené na kosmetické přípravky, předváděcí akce a výstavy, pořádání předváděcích akcí pro obchodní účely, marketing, cílený marketing, internetový marketing, event marketing (získávání zákazníků pořádáním akcí), propagace a prezentace eventů prostřednictvím webových stránek eventů, propagace na sociálních sítích, automatizované propagace v síti internet a sociálních sítích, on-line služba pro marketing obchodních sítí a franšíz zajišťující dodržování korporátní identity, pravidel franchizy, optimalizaci marketingu sítě, zjednodušení práce uživateli pomocí aplikační podpory pro interní procesy a efektivitu na základě reportingu, správ dat pro obchodní síť, on-line platforma pro propojování obchodních kontaktů, zprostředkování obchodních kontaktů a provádění obchodních operací; (36) vydávání hodnotových poukázek v souvislosti s věrnostními programy pro zákazníky, vydávání hodnotových poukázek jako odměn za zákaznickou věrnost, vydávání hodnotových poukázek v souvislosti s motivačními programy, vydávání hodnotových poukázek jako součást zákaznického pobídkového programu, investiční služby, investiční poradenství, kapitálové investice, sjednávání investic, ochrana investic, management investic, správa kapitálových investic, investice kapitálových fondů, investice podílových fondů, majetkové investice (realitní), řízení důchodových investic, management hypotečních investic, investiční management, investiční makléřství, investiční svěřenství, investiční analýzy, investiční kluby, průmyslové investice, financování investic, distribuce podílových fondů, finanční management fondů, finanční služby pro zabezpečování fondů, finanční správa fondů, investice do podílových fondů, investiční služby hedgeových fondů, investování fondů pro třetí osoby, makléřské služby týkající se ke podílových fondů, otevřené investiční fondy, převod fondů, řízení fondů, služby finančních investičních fondů, služby penzijních fondů, služby v oblasti hedgových fondů, služby v oblasti řízení fondů, správa fondů a investic, správa majetku finančních fondů, správa soukromých kapitálových fondů, správa svěřených majetkových fondů, zřizování podílových fondů pro třetí osoby, služby v oblasti správy kapitálových investic, finanční správa kolektivních investičních programů, finanční služby související s investicemi, finanční a investiční konzultační služby, finanční a investiční poradenské služby, soukromé investice a investiční služby se zaměřením na rizikový kapitál, finanční poradenství v oblasti investic, administrativní služby v oblasti investic, makléřské služby v oblasti kapitálových investic, investiční management a rozdělování variabilních anuit, investiční služby v oblasti státních dluhopisů, poskytování informací o veřejně obchodovaných investicích, služby v oblasti managementu investičního portfolia, služby týkající se průzkumu v oblasti investic, poradenské služby v oblasti investic a financí, služby týkající se investic v oblasti cenných papírů, poradenské služby v oblasti finančního plánování a investic, služby týkající se investic v oblasti cenných papírů pro soukromé investory, služby týkající se převodu a transakce investičních fondů, poskytování on-line informací o investičních účtech, digitalizované informační služby vztahující se k investicím, obchodování s dluhopisy, služby v oblasti dluhopisů, dluhopisy (poskytování finančních záruk), obchodování s akciemi a dluhopisy, makléřské služby v oblasti dluhopisů, finanční služby týkající se dluhopisů, makléřské služby zaměřené na korporativní dluhopisy, makléřské služby v oblasti akciových dluhopisů, informační služby vztahující se k dluhopisům, makléřské služby týkající se akcií a dluhopisů, příprava finančních analýz v oblasti trhů s dluhopisy, finanční služby; (39) balení a skladování zboží, dárkové balení, distribuční služby, dodávka zboží, dodávka zboží zásilkového obchodu, doprava a doručování zboží; (40) zakázková výroba léků, lékařských výrobků, dietních potravin a potravních doplňků pro druhé, zpracování biofarmaceutických, farmaceutických, kosmetických, chemických materiálů, zpracování léčivých nebo kosmetických materiálů, zpracování biofarmaceutických, farmaceutických, kosmetických nebo chemických materiálů pro druhé, zpracování surovin pro výrobu farmaceutických, kosmetických, průmyslových výrobků nebo výrobků pro domácnost, zpracování výrobků pro účely výroby farmaceutických,

kosmetických, průmyslových výrobků nebo výrobků pro domácnost, přeměna chemických výrobků, zpracování chemických a petrochemických výrobků, zakázková výroba farmaceutických, kosmetických, průmyslových výrobků, výrobků pro domácnost, pečujících výrobků, kosmetických přípravků a léčidel, výroba léčiv na zakázku a farmaceutické nebo parafarmaceutické výrobky v galenických formách všeho druhu, zakázková výroba farmaceutických účinných látek, zpracování farmaceutických účinných látek pro účely výroby léků, zakázková výroba léků na bázi farmaceutických účinných látek; (41) školení o výživě (ne lékařské), poskytování vzdělávacích kurzů vztahujících se k výživě, poskytování výuky v oblasti výživy, vzdělávací služby v oblasti výživy, vedení školicích online kurzů zaměřených na výživu, pořádání vzdělávacích služeb vztahujících se k dietám, výuka dietetiky, publikování novin pro zákazníky na internetu, vzdělávací kurzy vztahující se k službám zákazníkům, vzdělávací služby týkající se spokojenosti zákazníků, školení v oblasti prodeje, vzdělávací služby zaměřené na školení v oblasti prodeje, praktické cvičení (předvádění), praktický výcvik [předvádění], předváděcí akce (pro účely výuky), školicí, vzdělávací a konzultační činnost, vydavatelská a nakladatelská činnost, publikační činnost, organizování a vedení konferencí, kongresů, seminářů, školení, odborných stáží, organizování kulturních nebo vzdělávacích akcí, pořádání pracovních setkání, provádění odborných a speciálních zkoušek v rámci výuky, sportovní aktivity, organizování zábavných akcí, rezervační systém pro zábavní, kulturní, vzdělávací a školící akce, organizování konferencí, výstav a soutěží, překladatelské a tlumočnické služby, provozování vzdělávacích zařízení, publikování a vydávání tiskovin, online publikování, služby vydavatelství (včetně vydávání elektronických publikací), organizování a vedení kolokvií, konferencí, kongresů, symposií, výukových a motivačních programů, seminářů, školení, kurzů, workshopů, teambuildingové služby v rámci této třídy, outdoorové kurzy, přednáška a studijní akce, instruktážní a výchovný výcvik, lektorská činnost, výuka a rekvalifikační kurzy, manažerské kurzy, praktické cvičení a trénink, tréninkové a vzdělávací programy, tvorba televizních nebo rozhlasových pořadů nebo programů, nakladatelství a vydavatelství, editiční činnost, publikační činnost, nahrávání nosičů zvukových nebo obrazově zvukových, půjčování nahraných zvukových a zvukově obrazových záznamů, výroba, tvorba a šíření audiovizuálních děl, tv produkce, filmová produkce, televizní výroba programů, tvorba programů, tvorba a výroba televizních a audiovizuálních programů, zprostředkování v oblasti kultury, výchovy, zábavy a sportu; (42) vědecké a technologické služby a související výzkum a projektování, průmyslová analýza, průmyslový výzkum a průmyslový návrh, služby kontroly kvality a ověřování, navrhování a vývoj počítačového hardwaru a softwaru, registrace léků, výzkum a vývoj v oblasti zdravotních věd a farmakologie, vývoj farmaceutických přípravků a léčiv, klinický výzkum léčivých výrobků, výzkum v oboru léčiv, klinický výzkum v oblasti lékařství a farmakologie, výzkum a vývoj v oblasti kosmetiky, výzkum a vývoj v oblasti dietetiky a nutraceutiky; (44) alternativní medicína, aromaterapie, bylinkářství, chiropraxe, estetické péče o zdraví, farmaceutické služby, farmaceutické poradenství, fyzioterapie, genetické poradenství, hodnocení kontroly hmotnosti, holistická psychoterapie, hubení plevele, hubení škůdců pro zemědělství, zahradnictví a lesnictví, a poskytování informací vztahujících se k nim, hydroterapie, hygienická a kosmetická péče, hygienická a kosmetická péče o zvířata, konzultační služby týkající se lékařské zdravotní péče, konzultační služby týkající se kosmetické péče, konzultační služby týkající se výživy, konzultační služby týkající se péče o zdraví, lázeňské služby, lékařská analýza, lékařská vyšetření, lékařské informace, lékařské služby, paliativní péče, odborné poradenství se zaměřením na zdraví, poradenství ve vztahu k používání nechemického ošetřování pro udržitelné zemědělství a zahradnictví, poskytování informací o potravinových doplňcích a výživě, pronájem vybavení k péči o osobní hygienu a krásu, pronájem zařízení k péči o lidské zdraví, psychoterapie, salóny krásy, sanatoria, sauny, služby péče o zdraví zvířat, služby péče o vzhled a čistotu zvířat, služby péče o hygienu a krásu, služby péče o duševní zdraví, služby zdravotní péče, služby zubního lékařství, solária, zahradnické služby a služby zahradní architektury, turecké lázně, terapeutické služby, telemedicina, zemědělské služby, služby akvakultury, zahradnické a lesnické služby, konzultační služby týkající se výživy, odborné poradenství v oblasti výživy, poradenství v oblasti diety a výživy, poradenství vztahující se k výživě zvířat, poradenství v oblasti výživy, služby kyslíkového baru, dietetické služby, dietetické konzultační služby (lékařské), plánování a kontrola diet, služby poskytované dietetikem, zotavovny, péče o hygienu a krásu zvířat, služby v oblasti poskytování lékařských informací, poskytování lékařských informací za pomoci webových stránek, digitálních médií a databází, konzultační služby v oboru léčiv, poskytování informací týkajících se dietních a výživových doplňků, zdravotní poradenství, poradenství v oblasti stravování, farmaceutické poradenství a poradenské

služby v souvislosti se zjišťováním individuální farmaceutické a kosmetické potřeby, příprava receptů lékárníky, příprava a výdej léků, lékařské analýzy, výroba léků, informační služby v oblasti veterinárního farmaceutického průmyslu, veterinární nemocnice, veterinární služby, veterinární stomatology, služby v oblasti veterinární chirurgie, služby sportovní medicíny.

(511) 3, 5, 10, 11, 16, 35, 36, 39, 40, 41, 42, 44  
(540)



(111) **385368**  
(220) 01.12.2020  
(320) 01.12.2020  
(442) 03.02.2021  
(151) 12.05.2021  
(730) **VERAN s.r.o.**, Moravská 352, Chrudim, Chrudim II, 53701, CZ  
(740) PatentCentrum Sedlák & Partners s.r.o., Okružní 2824, České Budějovice, České Budějovice 3, 37001  
(210) O-568266  
(510) (7) ruční nářadí elektrické, elektromotory do strojů, převodovky jako součásti strojů; (8) ruční nářadí neelektrické, sady ručního nářadí; (35) předvádění zboží, zprostředkování a uzavírání obchodů, také v rámci internetového obchodu, zprostředkování obchodních a ekonomických kontaktů, také přes internet, propagační činnost, reklama, pomoc při řízení obchodní činnosti, obchodní administrativa.  
(511) 7, 8, 35  
(540)

**MATY**

(111) **385369**  
(220) 01.12.2020  
(320) 01.12.2020  
(442) 03.02.2021  
(151) 12.05.2021  
(730) **Evertile a.s.**, Bezručova 1601/84, Říčany, 25101, CZ  
(210) O-568271  
(591) Barevná  
(510) (6) lehká střešní krytina z profilovaného plechu s povrchovou úpravou, kovové stavební materiály.  
(511) 6  
(540)

**MODULAR**

(111) **385370**  
(220) 01.12.2020  
(320) 01.12.2020  
(442) 03.02.2021  
(151) 12.05.2021  
(730) **Donát Vojtěch MgA**, Resslova 254, Hlinsko, 53901, CZ  
**Čihák Filip**, Rváčovská 1242, Hlinsko, 53901, CZ  
**Hromádko Vit**, Šaffova 110, Polička, Polička-Město, 57201, CZ  
**Hromádko Vojtěch**, Šaffova 110, Polička, Polička-Město, 57201, CZ  
(740) JUDr. Aleš Zábřeh, advokát, Na Beránce 57/2, Praha 6, Dejvice, 16000  
(210) O-568273

(510) (33) alkoholické nápoje všeho druhu zařazené v této třídě; (41) kulturní a zábavní aktivity; (43) restaurační a hostinské služby, provozování baru, stravovací služby, catering, ubytovací služby.

(511) 33, 41, 43  
(540)

## Bar Andílek

(111) **385371**  
(220) 02.12.2020  
(320) 02.12.2020  
(442) 03.02.2021  
(151) 12.05.2021  
(730) **Seneb s.r.o.**, Příkopy 1889, Pelhřimov, 39301, CZ  
(210) O-568293  
(510) (5) potraviny pro batolata; (29) zpracované ovoce, houby a zelenina, ořechy a luštěniny, fermentovaná zelenina, formovaný upravený rostlinný protein pro použití jako náhražka masa, hotové zeleninové výrobky, lyofilizovaná zelenina, pomazánky na bázi luštěnin, zeleninové pomazánky; (30) chléb a pečivo.  
(511) 5, 29, 30  
(540)

## Seneb

(111) **385372**  
(220) 02.12.2020  
(320) 02.12.2020  
(442) 03.02.2021  
(151) 12.05.2021  
(730) **Pospíšil Robert**, Litevská 1281/3, Praha 10, Vršovice, 10000, CZ  
(210) O-568294  
(510) (30) pekařské a cukrářské výrobky; (35) reklamní činnost s pekařskými a cukrářskými výrobky; (43) hostinská činnost (pekárna, kavárna, cukrárna, bar, bufet, restaurace, jídelny, zdobení dortů, zajištění stravování).  
(511) 30, 35, 43  
(540)

## LOUSKÁČEK louskáček

(111) **385373**  
(220) 02.12.2020  
(320) 02.12.2020  
(442) 03.02.2021  
(151) 12.05.2021  
(730) **OSSEGG HOLDING s.r.o.**, Na Pavlu 2155, Litvínov, Horní Litvínov, 43601, CZ  
(740) **STRNAD JOCH LOKAJÍČEK advokáti s.r.o.**, Mgr. Martin Doucha, Jugoslávská 620/29, Praha 2, Vinohrady, 12000  
(210) O-568298  
(510) (16) lepicí natíštěné etikety, lepicí papírové etikety, papírnické zboží a učební pomůcky; (21) džbány na pivo, džbánky na pivo, sklenice na pivo, podtácky, nádoby, kuchyňské náčiní a nádoby; (32) IPA (india Pale Ale), imitace piva, ječmenné víno (pivo), koktejly na bázi piva, kvas [nealkoholický nápoj], ležák, nápoje na bázi piva, nealkoholické pivo, nealkoholické nápoje s příchutí piva, ochucená piva, černé pivo [pivo z praženého sladu], piva obohacená minerály, piva z rukodělných pivovarů, pivní mladina, pivo, pivo Saison, pivo bock, pivo s kávovou příchutí, pivo s nízkým obsahem alkoholu, porter (silné černé pivo), pšeničné pivo, sladina, sladové pivo, stout (silné černé pivo), světlé pivo (svrchně kvašené), pivo a pivovarnické výrobky; (40) pivovarnické služby, zpracování potravin a nápojů; (43) poskytování jídla a nápojů, restaurační služby.  
(511) 16, 21, 32, 40, 43



(540)



návrhy, strukturování a programování či jiné vytváření a instalace a údržba počítačových programů, počítačových systémů, databází a databázových systémů (kromě hardwaru), výzkum, vývoj a tvorba systémů pro elektronické obchodování včetně příslušného softwaru a hardwaru, tvorba softwaru, programování multimediálních aplikací, tvorba interaktivních a grafických programů, tvorba multimediálních dokumentů, prezentací, aplikací a katalogů, konstrukce www prezentací, softwarové řešení www serverů, tvorba počítačové animace a vizualizace, poskytování vyhledávačů pro Internet, převod (konverze) počítačových programů, dat či jiných údajů v elektronické podobě z různých formátů do jiných formátů (ne fyzický), převod (konverze) dokumentů, dat či jiných údajů z fyzických médií na elektronická média.

(511) 38, 41, 42

(540)



(111) **385374**

(220) 02.12.2020

(320) 02.12.2020

(442) 03.02.2021

(151) 12.05.2021

(730) **FTV Prima, spol. s r.o.**, Vinohradská 3217/167, Praha 10, Strašnice, 10000, CZ

(210) O-568307

(510) (38) telekomunikace, přenášení televizního signálu pomocí satelitních družic, přenos zpráv a obrazových informací pomocí počítače, televizní vysílání a přenosy, audiovizuální přenosové služby, digitální vysílání, elektronická pošta, služby elektronických nástěnek (telekomunikační služby), informační kanceláře (informace o telekomunikacích), vysílání kabelové televize, služby dálkových konferencí, počítačová komunikace, posílání zpráv, poskytování internetových diskusních fór, pronájem přístrojů pro přenos zpráv, pronájem přístupového času ke globálním počítačovým sítím, pronájem zařízení pro přenos informací, půjčování telekomunikačních zařízení, poskytování televizních kanálů pro teleshoppingové služby, televizní vysílání zábavných, vzdělávacích, výchovných, soutěžních, diskusních a informačních pořadů, šíření elektronických časopisů, informací, elektronických periodik, knih v elektronické podobě, audio nebo audiovizuálních děl prostřednictvím informační, datové, elektronické, komunikační, telekomunikační nebo počítačové sítě, zejména Internetu, pomocí satelitů a jiných sítí, přenos digitálních dat prostřednictvím televize, služby na Internetu související s televizním vysíláním, přenos dat (obrázků, fotografií, 3D aplikací) prostřednictvím globální počítačové sítě, streaming zvukového materiálu a videomateriálu na Internetu, služby přenosu videa na vyžádání (vod), poskytování služeb v oblasti on-line komunikace, přenos interaktivního zábavního softwaru, přenos zpráv prostřednictvím elektronických médií, informační služby týkající se televizního vysílání; (41) nakladatelství a vydavatelství, ediční činnost, publikační činnost, nahrávání nosičů zvukových nebo obrazově-zvukových, služby v oblasti digitálního zpracování obrazu, elektronické publikování (DTP), služby v oblasti estrád, tvorba a výroba televizních a audiovizuálních programů a nahrávek, zpravodajství, reportážní služby, filmová produkce (jiná než reklamní), služby televizního studia, filmová studia, filmové projekce, půjčování filmů, fotografování, informace o možnostech zábavy, informace o výchově a vzdělávání, výchovně zábavní klubové služby, vydávání knih, služby nahrávacího studia, nahrávání videopásek, organizace společenských a kulturních akcí a festivalů, organizace, provozování a provádění her a soutěží i veřejných, organizování vzdělávacích nebo zábavných soutěží, výstavní činnost v oblasti kultury, zábavy, výchovy nebo vzdělávání, plánování a organizování večírků, poskytování on-line elektronických publikací (bez možnosti stažení), pronájem audionahrávek, pronájem dekorací, pronájem kinematografických filmů, provozování her on-line (z počítačové sítě), výroba divadelních nebo jiných představení, půjčování videopásek, psaní scénářů, organizování a vedení seminářů, televizní zábava, výroba titulků, dabing, opatrování titulků, výuka, vydávání elektronických knih a časopisů on-line, zveřejňování a vydávání textů (s výjimkou reklamních nebo náborových), výroba videofilmů, pronájem zvukového nahrávacího zařízení, živá představení, čtenářské ankety, divácké ankety; (42) hosting prostoru pro webové stránky, hosting portálu na Internetu, hosting on-line platformy pro nahrávání, návrhy, strukturování a programování či jiné vytváření a instalace, údržba a správa internetových portálů, serverů (kromě hardwaru) a internetových či intranetových počítačových stránek a nástěnek a internetových či intranetových aplikací,

(111) **385375**

(220) 03.12.2020

(320) 03.12.2020

(442) 03.02.2021

(151) 12.05.2021

(730) **PRAHATON, s.r.o.**, Všehrdova 447/10, Praha 1, Malá Strana, 11800, CZ

(740) **KMVS, advokátní kancelář, s.r.o.**, Mgr. Petr Kůta, advokát, Hellichova 458/1, Praha 1, Malá Strana, 11800

(210) O-568314

(510) (3) přípravky pro bělení a jiné prací prostředky, přípravky pro čištění, leštění, odmašťování a broušení, mýdla, parfumerie, vonné oleje, dekorativní kosmetika, kosmetické a voňavkářské výrobky, vlasové vody (lotions), deodoranty a antiperspiranty pro osobní potřebu, přípravky pro čištění vlasů, péči o vlasy a zkrášení vlasů, přípravky pro péči po opalování, zubní pasty; (14) šperky, klenotnické zboží, bižuterie; (15) hudební nástroje, stojany na noty a stojany na hudební nástroje; (18) kůže a její imitace, kufry, cestovní tašky, peněženky, deštníky a slunečníky; (20) nábytek, zrcadla a rámy obrazů; (21) domácí a kuchyňské potřeby a nádoby, nádobí na vaření a nádobí na stolování, hřebeny a mycí houby; (24) bytové textil; (25) oděvy, obuv, kloboučnické zboží; (26) krajky, galanterní stuhu, mašle, knoflíky, umělé květiny; (28) hry, hračky, papírové hračky a hlavolamy; (30) zmrzlina; (32) piva, nealkoholické nápoje, minerální a syčené vody, ovocné nápoje a ovocné šťávy; (33) alkoholické nápoje (s výjimkou pív), zejména likéry, destiláty, lihoviny, víno - všechny druhy, především jakostní víno, víno přívlastkové, archivní víno, šumivé víno, sekty, též stolní víno, alkoholické výtažky, extrakty a esence z ovoce a hroznů, mošty s alkoholem, koktejly s alkoholem, alkoholické nápoje obsahující ovoce; (35) reklamní, inzertní a propagační činnost, marketing, reklamní, inzertní a propagační činnost prostřednictvím jakéhokoliv média, prostřednictvím telefonní sítě nebo datové sítě nebo informační sítě nebo elektronické sítě nebo komunikační sítě nebo počítačové sítě, poskytování informací a jiných informačních produktů komerčního nebo reklamního charakteru, multimediálních informací komerčního charakteru, komerční využití Internetu v oblastech komerčních internetových médií a vyhledávacích služeb, on-line inzerce, pronájem informačních míst, zprostředkovatelská činnost v obchodu s výrobky výše uvedenými ve třídách 3, 14, 16, 15, 18, 25, 28, 32, 33, merchandising; (38) telekomunikace, televizní vysílání, televizní vysílání programů, televizní vysílání zábavných, vzdělávacích, výchovných, soutěžních, diskusních a informačních pořadů, výměna zpráv, šíření, výměna nebo získávání zpráv a informací, šíření elektronických časopisů, informací, elektronických periodik, knih v elektronické podobě, audio nebo audiovizuálních děl prostřednictvím informační nebo datové nebo elektronické nebo komunikační nebo telekomunikační nebo počítačové sítě, zejména internetu, pomocí satelitů, informační služby na Internetu související s televizním vysíláním, služby na Internetu související s televizním vysíláním, informační služby v oblasti telekomunikací, poskytování informačních služeb prostřednictvím počítačů; (41) nakladatelství a

vydavatelství, ediční činnost, publikační činnost, nahrávání nosičů zvukových nebo obrazově zvukových, půjčování nahraných zvukových a zvukově obrazových záznamů, výroba, tvorba a šíření audiovizuálních děl, televizní zpravodajství, TV produkce, filmová produkce, televizní výroba programů, tvorba programů, tvorba a výroba televizních a audiovizuálních programů, agenturní činnost v oblasti kultury, zprostředkování v oblasti kultury, výchovy, zábavy a sportu, výchovná, vzdělávací, soutěžní a zábavní činnost, zábavní nebo kulturní nebo vzdělávací představení, organizace společenských a kulturních akcí, organizace, provozování a provádění her a soutěží i veřejných, výstavní činnost v oblasti kultury nebo zábavy nebo výchovy nebo vzdělávání; (43) služby spojené s ubytováním, stravováním a občerstvením, provozování penzionů, hotelů, hostelů, motelů a jiných zařízení poskytujících dočasné ubytování, restaurace, bary, cafeterie, motoresty, rychlé občerstvení, catering, nápojů a občerstvení, pohostinství, automat pro občerstvení (služby), zásobování v rámci této třídy (catering), poskytování gastronomických služeb.

(511) 3, 14, 15, 18, 20, 21, 24, 25, 26, 28, 30, 32, 33, 35, 38, 41, 43

(540)

## LUCIE

(111) **385376**

(220) 03.12.2020

(320) 03.12.2020

(442) 03.02.2021

(151) 12.05.2021

(730) **FIT EURAZIO s.r.o.**, Za Stodolou 144, Modletice, 25101, CZ

(740) Ing. Michal Jupa, patentový zástupce, Na Baních 1385, Praha 5 - Zbraslav, 15600

(210) O-568321

(510) (7) CNC stroje jejich komponenty, frézky (stroje) a jejich komponenty, obráběcí stroje a jejich komponenty, řezací stroje a jejich komponenty, značkovací stroje a jejich komponenty, ohýbací stroje a jejich komponenty, laserové stroje a jejich komponenty, značkovací lasery (stroje) a jejich komponenty; (9) kamery a kamerové systémy - zejména bezpečnostní, rekordéry všeho typu ke kamerovým systémům, sestavy rekordérů a kamerových systémů, propojovací kabely a příslušenství ke kamerám, kamerovým systémům a rekordérům, laserová zařízení, jiná než pro lékařské použití, lasery pro průmyslové účely; (35) reklama, propagace a inzerce prostřednictvím všech druhů médií, zejména prostřednictvím sítě Internet, marketing, velkoobchod, maloobchod, export - import, provozování internetového obchodu (e-shopu), vše s následujícími výrobky: CNC stroje jejich komponenty, laserové stroje a jejich komponenty, frézky (stroje) a jejich komponenty, obráběcí stroje a jejich komponenty, řezací stroje a jejich komponenty, značkovací stroje a jejich komponenty, značkovací lasery (stroje) a jejich komponenty, laserová zařízení, jiná než pro lékařské použití, lasery pro průmyslové účely, ohýbací stroje a jejich komponenty, kamery a kamerové systémy - zejména bezpečnostní, rekordéry všeho typu ke kamerovým systémům, sestavy rekordérů a kamerových systémů, propojovací kabely a příslušenství ke kamerám, kamerovým systémům a rekordérům, služby předvádění výrobků a vystavování zboží, předváděcí akce a výstavy k obchodním nebo reklamním účelům, služby vědomostní, pobídkové a bonusových programů - vše ke komerčním, reklamním, obchodním nebo propagačním účelům, komerční informace a rady pro zákazníky a spotřebitele, objednávání pro třetí strany, služby v oblasti srovnávání cen, zprostředkování dohod týkajících se prodeje a nákupu zboží, obchodní zprostředkovatelské služby, cenové analýzy, marketingové analýzy, marketingové studie, marketingový průzkum, informační kanceláře (komerční), informace obchodní (poskytování), obchodní informace vedené počítačem, průzkum trhu, sběr a systemizace dat z obchodní a podnikatelské činnosti, šíření obchodních informací, šetření vztahující se k obchodu, šíření údajů vztahujících se k obchodním aktivitám, služby v oblasti analýzy cen, služby týkající se průzkumu trhu, srovnávací služby, poskytování informací komerčního nebo reklamního charakteru, činnost ekonomických nebo organizačních poradců, služby obchodního zprostředkování, merchandising, franchising, pomoc při využívání a řízení obchodního podniku, předvádění zboží prostřednictvím internetu nebo katalogu nebo výstavy za účelem reklamy anebo prodeje, přeskupování a shromažďování (kromě dopravy) různých výrobků pro třetí osoby za účelem umožnit spotřebiteli pohodlně vybrat, prohlížet a kupovat; (42) návrhy, výzkum, vývoj, konstrukce, projektová a inženýrská činnost v oblasti následujících elektrických a elektronických přístrojů: CNC stroje jejich komponenty, laserové stroje a jejich komponenty, frézky (stroje) a jejich komponenty, obráběcí stroje a jejich komponenty, řezací stroje a jejich komponenty, značkovací stroje a jejich komponenty, značkovací lasery (stroje) a jejich komponenty, laserová

zařízení, jiná než pro lékařské použití, lasery pro průmyslové účely, ohýbací stroje a jejich komponenty, kamery a kamerové systémy - zejména bezpečnostní, rekordéry všeho typu ke kamerovým systémům, sestavy rekordérů a kamerových systémů, propojovací kabely a příslušenství ke kamerám, kamerovým systémům a rekordérům.

(511) 7, 9, 35, 42

(540)

## FIT EURAZIO

(111) **385377**

(220) 03.12.2020

(320) 03.12.2020

(442) 03.02.2021

(151) 12.05.2021

(730) **SAZKA a.s.**, K Žižkovu 851/4, Praha 9, Vysočany, 19000, CZ

(740) Halaxová & Halaxová TETRAPAT, Mgr. Eva Halaxová, Jínonická 804/80, Praha 5, Košíře, 15800

(210) O-568324

(510) (16) papír, lepenka, reklamní, propagační a užitkové výrobky z papíru určené pro propagaci, periodické i neperiodické publikace, tištěné informační, reklamní a propagační materiály v rámci této třídy určené pro propagaci, tiskárenské výrobky a kartonážní výrobky, a to krabice, data a databáze na papírových nosičích, psací potřeby, kalendáře, diáře, školní potřeby, sázenky, sázkové tikety, vstupenky; (28) herní terminály, loterní videoterminály, elektronická zařízení pro hraní loterií a her, videoherní terminály, losy, elektronické hrací karty (elektronické stírací losy); (41) organizování a pořádání loterií, provozování loterií, heren, rulet a kasin, organizování provozu a organizování pořádání sázkových her, výherních loterií, tombol, soutěží, vlastní provozování sázkových her a loterií o peníze prostřednictvím internetu, včetně provozování her prostřednictvím stíracích losů s možností výhry, provozování výherních i nevýherních hracích zařízení, služby vztahující se k hrám, sázení, hazardním hrám včetně hazardních her na dálku, loteriím, kasinům a ruletám v rámci této třídy, organizování sportovních sázek a číselných loterií, prodej losů a příjem sázek, pořádání a organizování kulturních, sportovních a společenských událostí, předprodej a prodej vstupenek, organizování a pořádání vzdělávacích akcí, provozování sportovních zařízení, provozování her online, zprostředkování loterií prostřednictvím e-losů.

(511) 16, 28, 41

(540)

## Královské číslo

(111) **385378**

(220) 03.12.2020

(320) 03.12.2020

(442) 03.02.2021

(151) 12.05.2021

(730) **LV Promo s.r.o.**, Bratranců Veverkových 680, Pardubice, Zelené

Předměstí, 53002, CZ

(740) act Randa Havel Legal advokátní kancelář s.r.o., Truhlářská 1104/13,

Praha 1, Nové Město, 11000

(210) O-568328

(591) Barevná

(510) (16) adresáře, bloky (kancelářské potřeby), brožury, brožurky, časopisy (periodika), desky na dokumenty, formuláře (tištěné), fotografie (tištěné), grafická znázornění, grafické reprodukce, grafické tisky, kalendáře, kancelářské desky, katalogy, knihy, kroužkové bloky, kroužkové zápisníky, letáky, lístky, tištěné manuály (návodů), noviny, oznámení (papírnické zboží), papírové bannery, periodika, plakáty, poutače z papíru nebo lepenky, prospekty, příručky (návodů), registry, reklamní tabule z papíru nebo lepenky, šanony (kancelářské potřeby), štítky z papíru nebo lepenky, tikety, tiskoviny, tištěné publikace, vývěsní štíty z papíru nebo lepenky, zápisníky, zpravodaje; (35) administrativní služby, aktualizace reklamním materiálu, cílené zasílání reklamních materiálů, cílený marketing, grafická úprava pro reklamní účely, indexace webových stránek pro obchodní nebo reklamní účely, kopírování dokumentů, marketing, modeling pro reklamní účely nebo podporu prodeje, návrh reklamních materiálů, obchodní informace a rady pro spotřebitele ve výběru produktů a služeb, online inzerce v počítačové síti, poradenství v oblasti komunikačních strategií v reklamě, pořádání módních přehlídek pro reklamní účely, pořádání veletrhů pro obchodní či reklamní účely, pořádání výstav pro obchodní či reklamní účely, pronájem billboardů (reklamních tabulí), pronájem reklamního času v komunikačních médiích, pronájem reklamního materiálu, pronájem reklamních ploch, propagace, předvádění zboží, psaní reklamních textů,



psaní scénářů pro reklamní účely, reklama, rozhlasová reklama, sběr údajů do počítačových databází, sestavování katalogů informací pro obchodní či reklamní účely, sestavování statistiky, systematizace údajů do počítačových databází, šíření reklamních materiálů, šíření vzorků, telemarketing, televizní reklama, venkovní reklama, vydávání reklamních textů, vylepování plakátů, zásilková reklama, zpracování textu, zprostředkování propagace, zprostředkování reklamy; (41) divadelní představení, elektronické publikování, filmové projekce, informace o vzdělávání, informace o zábavě, korespondenční kurzy, online vydávání elektronických knih a časopisů, plánování večírků (zábava), pořádání a uvádění koncertů, pořádání a vedení kolokvií, pořádání a vedení konferencí, pořádání a vedení kongresů, pořádání a vedení osobních vzdělávacích fór, pořádání a vedení seminářů, pořádání a vedení symposií, pořádání a vedení workshopů (školení), pořádání estrád, pořádání loterií, pořádání módních přehlídek pro zábavu, pořádání plesů, pořádání soutěží (vzdělávacích nebo zábavných), pořádání soutěží krásy, pořádání sportovních soutěží, pořádání výstav ke kulturním nebo vzdělávacím účelům, poskytování elektronických publikací online bez možnosti stažení, předprodej vstupenek, psaní textů s výjimkou reklamních, školení, vydávání textů s výjimkou reklamních, zábava.

(511) 16, 35, 41  
(540)



(111) **385379**  
(220) 03.12.2020  
(320) 03.12.2020  
(442) 03.02.2021  
(151) 12.05.2021  
(730) **Podlesný Marian Ing.**, Hlavní třída 380/33, Havířov, Město, 73601, CZ  
(740) Ing. Pavel Nádvorník s.r.o., Klínová 620/1, Ostrava, Hulváky, 70900  
(210) O-568329  
(510) (5) farmaceutické, veterinářské přípravky, hygienické výrobky pro lékařské účely, dietetické přípravky pro léčebné využití, pastilky pro farmaceutické účely, dezinfekční prostředky, deodoranty jiné než pro lidskou potřebu nebo zvířata, výrobky pro hubnutí škodlivých zvířat a plevele, výživné přípravky ve formě vitamínů a minerálů, doplňky stravy v rámci této třídy, potraviny pro batolata a kojence, potraviny, nápoje a jiné dietní výrobky pro účely léčebné, bílkovinné potraviny pro lékařské účely, bílkovinné přípravky pro lékařské účely, výživné látky pro mikroorganismy, doplňky výživové pro lékařské účely, léčivé přípravky do koupele, léčivé byliny a čaje, bylinné čaje k léčebným účelům, minerální vody pro léčebné účely, bombóny proti kašli k léčebným účelům, vitamínové bombóny, spadající do této třídy, vitamínové přípravky, vitamínové nápoje včetně práškových, šumivé vitamínové tablety, povzbuzující prostředky pro centrální nervový systém, multivitaminové přípravky, homeopatické přípravky, pročišťující přípravky, léky pro lidskou potřebu, glukóza pro léčebné účely, oleje pro lékařské použití, výrobky pro prevenci nebo ulehčení (utišení) nemoci, výrobky pro zmírňování bolesti, alkohol pro léčebné účely, hormony pro lékařské účely, lékařské přípravky na hubnutí, cukr k léčebným účelům, cukrovinky s léčivými přísadami, masti pro farmaceutické účely, žvýkačky pro lékařské účely; (30) káva, kávové příchutě, čaj, kakao, cukr, rýže, sůl, cukrovinky, sladkosti (bombóny), keksy, oplatky, čokoláda, lízátko, sladké tyčinky a žvýkačky, neléčivé pastilky, zmrzlina, med, sirup, aromatické přípravky pro potravinářské účely, bylinky zahradní (koření), konzervované zahradní bylinky (koření přísady), sušené bylinky pro kuchařské účely, chuťové přísady, koláčky, koláče s náplní, cukrářské ozdoby na dorty, prášek do pečiva, příchutě do pečiva, skořice (koření), sladké pečivo, vanilka; (35) reklama, včetně reklamy online v počítačové síti, marketing a propagační činnost, inzerce, on-line inzerce, maloobchodní a velkoobchodní prodej s farmaceutickými a léčivými přípravky a doplňky stravy a s cukrovinkami, služby internetového obchodu v oblasti farmaceutických a léčivých přípravků a doplňků stravy a cukrovinek, zprostředkování obchodní činnosti v oblasti výše uvedených výrobků zařazených do tříd 5 a 30, zprostředkování obchodních a komerčních kontaktů, odborné obchodní poradenství, poskytování obchodních informací, rovněž prostřednictvím internetu, kabelových sítí nebo jiných forem datového přenosu, provádění obchodních operací, pomoc při řízení

obchodní činnosti, vyhledávání informací v počítačových souborech, prezentace společností a jejich zboží a služeb na internetu, obchodní administrativa.

(511) 5, 30, 35  
(540)

**PASTILLES DORETTE**  
ORIGINAL

(111) **385380**  
(220) 03.12.2020  
(320) 03.12.2020  
(442) 03.02.2021  
(151) 12.05.2021  
(730) **Pražské jaro, o.p.s.**, Hellichova 553/18, Praha 1, 11800, CZ  
(740) Ing. Pavel Reichel, Lopatecká 152/14, Praha 4, Podolí, 14700  
(210) O-568330  
(591) Barevná  
(510) (9) nosiče informací, obrazu a zvuku v rozsahu třídě 9, elektronické publikace; (16) nosiče informací v rozsahu třídě 16, tiskoviny všeho druhu, například periodické a neperiodické publikace, programy, vstupenky, plakáty, katalogy, knihy, hudebniny, kalendáře; (38) šíření informací, obrazu a hudby, zejména veřejnými datovými sítěmi a dalšími telekomunikačními prostředky, například pomocí internetu; (41) výchovná a zábavní činnost, zejména v oblasti hudby, například hudební festivaly, koncerty a pořady.

(511) 9, 16, 38, 41  
(540)

**Prague Spring**

(111) **385381**  
(220) 03.12.2020  
(320) 03.12.2020  
(442) 03.02.2021  
(151) 12.05.2021  
(730) **Pražské jaro, o.p.s.**, Hellichova 553/18, Praha 1, 11800, CZ  
(740) Ing. Pavel Reichel, Lopatecká 152/14, Praha 4, Podolí, 14700  
(210) O-568331  
(591) Barevná  
(510) (9) nosiče informací, obrazu a zvuku v rozsahu třídě 9, elektronické publikace; (16) nosiče informací v rozsahu třídě 16, tiskoviny všeho druhu, například periodické a neperiodické publikace, programy, vstupenky, plakáty, katalogy, knihy, hudebniny, kalendáře; (38) šíření informací, obrazu a hudby, zejména veřejnými datovými sítěmi a dalšími telekomunikačními prostředky, například pomocí internetu; (41) výchovná a zábavní činnost, zejména v oblasti hudby, například hudební festivaly, koncerty a pořady.

(511) 9, 16, 38, 41  
(540)

**Pražské jaro**

(111) **385382**  
(220) 03.12.2020  
(320) 03.12.2020

- (442) 03.02.2021  
(151) 12.05.2021  
(730) **Pražské jaro, o.p.s.**, Hellichova 553/18, Praha 1, 11800, CZ  
(740) Ing. Pavel Reichel, Lopatecká 152/14, Praha 4, Podolí, 14700  
(210) O-568332  
(591) Barevná  
(510) (9) nosiče informací, obrazu a zvuku v rozsahu třídy 9, elektronické publikace; (16) nosiče informací v rozsahu třídy 16, tiskoviny všeho druhu, například periodické a neperiodické publikace, programy, vstupenky, plakáty, katalogy, knihy, hudebniny, kalendáře; (38) šíření informací, obrazu a hudby, zejména veřejnými datovými sítěmi a dalšími telekomunikačními prostředky, například pomocí internetu; (41) výchovná a zábavní činnost, zejména v oblasti hudby, například hudební festivaly, koncerty a pořady.  
(511) 9, 16, 38, 41  
(540)



- (111) **385383**  
(220) 03.12.2020  
(320) 03.12.2020  
(442) 03.02.2021  
(151) 12.05.2021  
(730) **Hledík Martin**, Hlavní 896/116, Brno, Komín, 62400, CZ  
(740) Strnad Legal s.r.o., advokátní kancelář, Mgr. Martin Strnad, advokát, Jana Babáka 2733/11, Brno, Královo Pole, 61200  
(210) O-568333  
(510) (9) helmy pro motocyklisty, komunikační systémy na helmy, ochranné helmy pro sportovní účely, ochranné přilby pro motocyklisty, ochranné přilby pro cyklisty, přilby pro řidiče, cyklistické brýle, brýle pro motocyklisty, brýle proti slunci, brýle pro sportovní účely, ochranné brýle pro sport, brýle s antireflexní úpravou, bezpečnostní brýle na ochranu očí, ochranné brýle, ochranná obuv, ochranná protiúrazová obuv, ochranná obuv pro prevenci úrazu nebo zranění, měřicí, detekční, monitorovací a kontrolní zařízení, elektrické akumulátory pro vozidla, baterie pro elektrická vozidla, měřiče vzdálenosti, tachometry pro vozidla, chrániče břicha na ochranu proti zranění (jiné než části sportovního oblečení nebo přizpůsobené na specifické sporty), kalhoty na ochranu před úrazy, ozářením nebo ohněm, reflexní bezpečnostní vesty, reflexní pásy na oblečení, reflexní prvky na oděvy k prevenci dopravních nehod, reflexní oděvy k prevenci nehod, ochranné oděvy pro motocyklisty na ochranu před úrazem nebo zraněním; (12) motocykly, skútry (motocykly), stojánky motocyklů, kola motocyklů, sedla motocyklů, rámy motocyklů, motokrosové motocykly, motory motocyklů, elektrické motocykly, motocyklové stojany, motocyklová řídítka, motocyklové stupačky, pneumatiky na motocykly, hnací řetězy motocyklů, tlumiče na motocykly, motocykly na motokros, paprsky pro motocykly, zvonky na motocykly, blatníky pro motocykly, zavazadelníky pro motocykly, volnoběžky pro motocykly, řetězy na motocykly, klaksony pro motocykly, pedály pro motocykly, brašny na motocykly, kliky pro motocykly, motocyklové sedlové brašny, rukojeti řídítek (součásti motocyklů), potahy sedel na motocykly, přizpůsobené plachty na motocykly, protiskluzové pásy na motocykly, otočné rukojeti na motocykly, náboje kol vozidel (motocyklů), postranní vozíky pro motocykly, tlumiče řídítek (části motocyklů), brzdové pedály (části motocyklů), brzdová lanka (části motocyklů), brzdové kotouče (části motocyklů), brzdové těmeny (části motocyklů), řadicí páky (části motocyklů), ráky kol pro motocykly, brzdové rotory pro motocykly, konstrukční díly pro motocykly, paprsky kol pro motocykly, přední vidlice na motocykly, vzduchové pumpičky pro motocykly, duše pro pneumatiky motocyklů, řetězová kola na motocykly, válečkové řetězy pro motocykly, kyvné vidlice pro motocykly, opěrky spolujezdce na motocykly, motoroky, mini motoroky, blatníky pro dvojkolová motorová vozidla nebo jízdní kola, vzduchové pumpy pro dvojkolová motorová vozidla a jízdní kola, vozidla a dopravní prostředky, zpětná zrcátka, části a příslušenství dopravních prostředků, části a příslušenství pozemních vozidel; (25) motocyklové kombinézy, motocyklové rukavice, motocyklové bundy, motocyklistické boty, pokrývky hlavy, šátky, šály, oděvy, svetry, sportovní oblečení, řidičské rukavice, rukavice, nákrčníky, části oděvů, obuvi a pokrývek hlavy,

- funkční spodní prádlo, kalhoty, jezdecké kalhoty, sportovní kalhoty, teplákové kalhoty, kožené kalhoty, šortky, maskovací kalhoty, krátké jezdecké kalhoty, sportovní kalhoty odvádějící vlhkost, reflexní bundy, pásy, kožené pásy, textilní pásy, pásy vyrobené z imitace kůže, trička, džíny a džínové oblečení, kukly, oděvy pro motocyklisty z kůže, oděvy pro motoristy, nepromokavé obleky pro motocyklisty.  
(511) 9, 12, 25  
(540)

**SNAP.industries**

- (111) **385384**  
(220) 03.12.2020  
(320) 03.12.2020  
(442) 03.02.2021  
(151) 12.05.2021  
(730) **Oční praxe MUDr. Jitka Kopecká s.r.o.**, Horní náměstí 368/4, Olomouc, 77900, CZ  
(740) Ing. Libor Markes, Grohova 145/54, Brno, Veveří, 60200  
(210) O-568338  
(591) Barevná  
(510) (5) farmaceutické přípravky k prevenci a léčbě očních nemocí, oční kapky, roztoky na kontaktní čočky; (9) brýle, sluneční brýle a kontaktní čočky, pouzdra na kontaktní čočky; (10) oftalmologické přístroje (nástroje), oční kapátka, oční koupele, oční protězy; (41) pořádání seminářů a kongresů v oblasti medicíny, vzdělávací služby v oblasti medicíny, výukové služby v oboru medicíny; (44) lékařské služby, služby lékařské kliniky, lékařské poradenství, služby oční optiky, kosmetická a plastická chirurgie, klinické služby kosmetické a plastické chirurgie, oftalmologické služby, služby lékařské péče, služby lékařského vyšetření.  
(511) 5, 9, 10, 41, 44  
(540)



- (111) **385385**  
(220) 04.12.2020  
(320) 04.12.2020  
(442) 03.02.2021  
(151) 12.05.2021  
(730) **Univerzita Hradec Králové**, Rokitského 62/26, Hradec Králové, 50003, CZ  
(210) O-568339  
(510) (16) tiskoviny, tiskárenské výrobky, knihy, vyučovací pomůcky a potřeby, papírnické zboží a učební pomůcky; (20) nádoby a uzávěry a držáky pro ně, nekovové; (25) pokrývky hlavy, bekovky, baseballové čepice, čapky, čelenky [oděvy], čepice, čapky (přiléhavé), čádory, oděvy, běžecká trika a bundy, bavlněné pláště, bermudy, atletické ponožky, atletická tílka, části oděvů, obuvi a pokrývek hlavy, čepice se štítkem; (35) reklama, marketingová a propagační služby, reklamní, marketingové a propagační služby, organizace a pořádání veletrhů pro komerční nebo reklamní účely, organizace obchodních veletrhů, organizování akcí pro komerční a reklamní účely, organizování akcí, výstav, prodejních trhů a přehlídek pro obchodní, propagační a reklamní účely, organizování komerčních nebo propagačních veletrhů, organizování komerčních nebo propagačních veletrhů a výstav, organizace a řízení prezentací výrobků, administrativa (obchodní) udělování licencí ke zboží a službám druhých, administrativní podpora a zpracování dat [služby], asistence managementu a provozu obchodních podniků, asistence managementu obchodních společností, asistence managementu při zakládání obchodních podniků, asistence při organizování obchodní činnosti, asistence při řízení obchodních podniků vedených na základě licenční dohody, asistence při řízení společnosti, asistence pro obchodní podniky při řízení jejich podnikání, pomoc v obchodní a podnikatelské činnosti, management a administrativní služby, obchodní

konzultační a poradenské služby, obchodní analýzy, informační služby a průzkumy trhu, služby vztahů s veřejností (public relations); (41) služby v oblasti vzdělávání, zábavy a sportu, výchova, vzdělávání, zábava a sportovní činnost, akreditace vzdělávacích služeb, audiovizuální ukázkové prezentace, akreditace [certifikace] dosaženého vzdělání, organizování konferencí, výstav a soutěží, konferenční služby, kongresy (organizování a pořádání kongresů), konzultační a informační služby vztahující se k pořádání, vedení a organizování sympozií, konzultační a informační služby vztahující se k pořádání, vedení a organizování konferencí, konzultační a informační služby vztahující se k pořádání, vedení a organizování kongresů; (42) služby v oblasti informačních technologií, analytické služby v oblasti počítačů, analýza počítačových systémů, analýzy počítačových systémů, integrace počítačových systémů a počítačových sítí, konzultační, poradenské a informační služby v oblasti informačních technologií, management počítačových projektů v oblasti elektronického zpracování dat [EDP], monitorování počítačových systémů na dálku, návrh a vývoj počítačových systémů; (45) právní služby, duševní vlastnictví (licence -), audit v oblasti dodržování právních předpisů, informace vztahující se k právním záležitostem, informační a poradenské služby vztahující se k právním záležitostem, informace vztahující se k právním službám.

(511) 16, 20, 25, 35, 41, 42, 45  
(540)



(111) **385386**  
(220) 03.12.2020  
(320) 03.12.2020  
(442) 03.02.2021  
(151) 12.05.2021  
(730) **Artslimit, s.r.o.**, Patočkova 711/5, Praha 6, Střešovice, 16900, CZ  
(740) Dana Lukajová, patentový zástupce, Voršilská 130/10, Praha 1, Nové Město, 11000

(210) O-568340  
(510) (35) propagační činnost, reklama, pomoc při řízení obchodní činnosti, obchodní administrativa, kancelářské práce, výstavy reklamní nebo komerční, organizace reklamních nebo komerčních výstav, komerční správa výstavních prostor (komerčních nebo reklamních), aukce, dražby, provádění dražeb, internetová prezentace uměleckých děl a starožitností, internetová aukce uměleckých děl a starožitností, prezentace uměleckých děl, zprostředkování v oblasti obchodu s uměleckými předměty, uměleckými díly, starožitnostmi a kulturními památkami, zprostředkování v oblasti obchodu v oblasti výtvarného umění, včetně nákupu a prodeje uměleckých děl, doplňování a rozšiřování uměleckých sbírek (nákup a prodej), merchandising, franchising, rozesílání reklamních materiálů zákazníkům, umělecká agentura (obchodní management výkonných umělců), předvádění zboží prostřednictvím internetu za účelem reklamy a/nebo prodeje, přeskupování a shromažďování (kromě dopravy) různých výrobků pro třetí osoby za účelem umožnit spotřebitelům pohodlně vybrat a prohlížet a kupovat (kromě přepravy) prostřednictvím katalogu a/nebo internetu a/nebo zásilkového prodeje, zásilkový prodej zboží a maloobchodní činnost v oblasti uměleckých předmětů, uměleckých děl, soch, starožitností, kulturních památek, předmětů kulturní hodnoty, audiovizuálních děl, nosičů záznamů nahraných i nenahraných, hudby, filmů, fotografií, obrazů, audio a/nebo vizuálních děl, dekoračních nebo ozdobných předmětů, střelných zbraní, výrobků ze skla a porcelánu, kovových výrobků, šperků, bižuterie, hudebních nástrojů, papírových výrobků, výrobků z papíru a/nebo z kartónu, tiskovin, publikací, knih, učebnic, reklamních a propagačních předmětů, pořádání kulturních, sportovních, obchodních a zábavních atrakcí k propagačním účelům, umělecká reklama; (41) výchova, vzdělávání, zábava, sportovní a kulturní aktivity, provozování umělecké galerie, organizace a provozování výstav uměleckých děl, fotografií, audiovizuálních děl a výtvarných děl pro kulturní nebo vzdělávací účely, představení a předvádění uměleckých děl pro kulturní nebo vzdělávací účely, umělecké fotografování, tvorba výtvarných uměleckých děl, agenturní činnost v oblasti kultury, zprostředkování v oblasti kultury, výchovy, zábavy, tvorba a organizování zábavních, kulturních nebo vzdělávacích představení, organizace společenských a kulturních akcí, organizace, provozování a provádění her

a soutěží i veřejných, výstavní činnost v oblasti kultury, zábavy, výchovy nebo vzdělávání, nakladatelské a vydavatelské služby, půjčování a pronájem obrazů, dekorací, uměleckých děl, fotografií, soch; (42) služby v oblasti informačních technologií, vývoj softwaru, programování a implementace softwaru, webhostingové služby a software jako služba a pronájem softwaru, platforma jako služba (paas), konzultační služby v oboru software jako služba (saas), poskytování aplikačních služeb (asp), poskytování dočasného používání softwarových aplikací bez možnosti stažení, poskytování on-line softwaru bez možnosti stažení, poskytování dočasného používání obchodního softwaru bez možnosti stažení, interiérová výzdoba výstav a technické projektové studie pro výstavy, designerské služby, design grafický, umělecký, obalový, design interiérů, design oděvní, průmyslový, umělecký design v propagaci a reklamě, grafické služby, počítačová grafika a design, příprava a vypracování technických návrhů, kresličské práce, poradenská, návrhářská, aranžérská a designerská činnost, navrhování vnější úpravy výrobků, designu, poradenská a konzultační činnost v oblasti umění a odborné poradenství v oblasti uměleckých předmětů spadající do této třídy, zejména v otázkách stáří, pravosti a původu děl, znalecké posudky uměleckých děl, ověřování pravosti uměleckých děl, služby grafické, vědecký výzkum, muzejní průzkumy, vše v rámci této třídy.

(511) 35, 41, 42  
(540)

### Artslimit

(111) **385387**  
(220) 04.12.2020  
(320) 04.12.2020  
(442) 03.02.2021  
(151) 12.05.2021  
(730) **PROFI TERASY s.r.o.**, Náchodská 2306/74, Praha 9, Horní Počernice, 19300, CZ  
(210) O-568347  
(510) (19) nekovové stavební a konstrukční materiály a prvky; (27) podlahové krytiny a umělé venkovní povrchy.  
(511) 19, 27  
(540)

### Extradec

(111) **385388**  
(220) 04.12.2020  
(320) 04.12.2020  
(442) 03.02.2021  
(151) 12.05.2021  
(730) **VIVmail s.r.o.**, Jungmannovo náměstí 753/18, Praha 1, Nové Město, 11000, CZ  
(740) **STUDENÁ - LABALESTRA**, advokátní a patentová kancelář, Mgr. Klára Labalestra, advokát, Na Poříčí 12, Praha 1, 11000  
(210) O-568352  
(510) (9) počítačový software, jmenovitě software pro elektronickou poštu, software na řízení vztahů se zákazníky, software pro manažery a software pro elektronický přenos dat, obrazů a dokumentů přes počítačové terminály, internet, linková a bezdrátová média, přístroje a nástroje vědecké, námořní, geodetické, fotografické, filmové, optické, přístroje pro vážení, měření, signalizaci, kontrolu (inspekci), záchranu a přístroje pro vyučování, přístroje a nástroje pro vedení, přepínání, přeměnu, akumulaci, regulaci nebo řízení elektrického proudu, přístroje pro záznam, převod, reprodukci zvuku nebo obrazu, magnetické nosiče zvukových záznamů, gramofonové desky, zapisovací pokladny, počítačové stroje, přístroje pro zpracování informací a počítače; (35) poskytování reklamy, marketing, propagační služby a související poradenství pro druhé, marketingové a konzultační služby v oboru propagace a sledování zboží, služeb a značek druhých prostřednictvím všech veřejných a soukromých komunikačních prostředků pro získání zájmu, zapojení a akce zákazníků, tvorba, příprava, zavádění, řízení, sledování, měření, analýzy, hlášení a optimalizace reklamních, propagačních a marketingových strategií, konceptů, taktiky a kampaní pro druhé, automatizované on-line objednávkové služby v oboru elektronické komunikace, propagační činnost, reklama, pomoc při řízení obchodní činnosti, obchodní administrativa, kancelářské práce; (38) elektronické zasilání zpráv a elektronický přenos dat, obrázků a dokumentů přes počítačové terminály, internet a linková a bezdrátová média, spoje (komunikace); (42) poskytování softwarové platformy pro tvorbu, vývoj, zavádění, řízení, sledování, měření, analýzu, hlášení a optimalizaci reklamních, propagačních a marketingových strategií, konceptů, taktiky a

kampaní pro druhé, počítačové služby, jmenovitě elektronický sběr, analýza a formátování dat pro sledování, lokalizaci, monitorování, přihlašování a hodnocení reakcí na reklamní, propagační a marketingové kampaně, technické konzultační služby v oboru řízení vztahu k zákazníkům, vytváření obchodní struktury a reklamních, propagačních a marketingových kampaní, počítačové služby, jmenovitě tvorba, zavádění a údržba webových stránek pro druhé, vědecké a technologické služby a související výzkum a projektování, analytické a výzkumné služby v průmyslu, navrhování a vývoj počítačového hardwaru a softwaru.

(511) 9, 35, 38, 42  
(540)

**TARGITO**

(111) **385389**

(220) 07.12.2020

(320) 07.12.2020

(442) 03.02.2021

(151) 12.05.2021

(730) **Creative Processes s.r.o.**, Zubatého 295/5, Praha 5, Smíchov, 15000, CZ

(210) O-568393

(591) Barevná

(510) (9) mediální a publikační software, software pro grafické umění, software na zpracování dat pro grafické prezentace, počítačový software pro obchodní účely, software pro řízení obchodní činnosti, software pro analýzu obchodních dat; (35) konzultační a poradenské služby a pomoc v oblasti reklamní, marketingové a propagační činnosti, reklama online, bannerová reklama, reklama (příprava), venkovní reklama, PPC reklama, televizní reklama, rozhlasová reklama, reklama pro filmy, reklama a marketing; (42) služby designu a tvorby webových stránek, služby týkající se designu webových stránek na internetu, služby designu webových stránek, design (grafické umění), hosting platformy pro elektronický obchod na internetu, webhostingové služby a software jako služba a pronájem softwaru.

(511) 9, 35, 42

(540)

 **Digitální dílna**

(111) **385390**

(220) 07.12.2020

(320) 07.12.2020

(442) 03.02.2021

(151) 12.05.2021

(730) **Československá bytová a.s.**, Pražákova 1008/69, Brno, Štýřice, 63900, CZ

(740) **MACEK.LEGAL**, Mgr. Daniel Macek, advokát, Haštalská 1072/6, Praha 1, Staré Město, 11000

(210) O-568394

(591) Barevná

(510) (35) reklamní, inzertní, propagační a marketingová činnost, inzerce a inzertní služby, on-line inzertní činnost, vydávání a rozšiřování reklamních materiálů a textů na všech dostupných nosičích, reklamní inzerce v tisku, v rozhlasových a televizních spotech, v síti internet, aktualizování reklamních materiálů, vše vztahující se k reklamě v oblasti bankovníctví a realit, vyhledávání obchodních informací, obchodní poradenské a konzultační služby, poskytování informací a informačních produktů reklamního charakteru, vedení databází a jiných záznamů o obchodních kontaktech, konzultace v oblasti obchodu a ekonomiky, organizační zajištění a pořádání výstav a prezentací pro komerční účely, shromažďování obchodních a statistických informací pro obchodní účely, vše vztahující se k obchodní a reklamní činnosti v oblasti bankovníctví a realit; (36) finanční a bankovní služby v podobě konzultací a poradenství, expertní služby v oblasti pojištění a garancí v investiční oblasti pro tuzemské a zahraniční subjekty, finanční analýzy, finanční informace v oblasti bankovníctví, finanční poradenství, investiční poradenství, pojišťovací poradenství, penzijní poradenství, dluhové poradenství, finanční investice a poradenské služby, služby finanční, služby peněžní, finanční zprostředkování, finanční služby v oblasti nemovitostí a budov, služby nemovitostní (realitní služby), investice do nemovitostí, konzultace při koupi nemovitostí, plánování investic do nemovitostí, poradenské služby týkající se nemovitostí, služby v oblasti pronájmu nemovitostí, služby v oblasti prodeje nemovitostí, makléřské

služby v oblasti nemovitostí, správa (správa pozemků, správa nemovitostí), služby spojené se správou nemovitostí, služby spojené s nabytím nemovitostí, poskytování informací týkajících se nemovitostí, konzultační služby týkající se nemovitostí, poradenské služby v oblasti vlastnictví nemovitostí, konzultační služby o investicích v oblasti nemovitostí, pomoc při koupi nemovitostí a podílů v nich, výběr a získávání nemovitostí (v zájmu třetích osob).

(511) 35, 36

(540)



(111) **385391**

(220) 07.12.2020

(320) 07.12.2020

(442) 03.02.2021

(151) 12.05.2021

(730) **Imperial Vision s.r.o.**, nám. T. G. Masaryka 2433, Zlín, 76001, CZ

(740) Ing. Zdeněk Kučera, Dlouhá 207 (P.O.Box 92), Slušovice, 76315

(210) O-568398

(591) Barevná

(510) (36) finanční služby, služby finančních poradců, zprostředkování pojištění, hypoték, úvěrů investic a investičních činností z libovolných bank, pojišťoven a investičních společností.

(511) 36

(540)



(111) **385392**

(220) 08.12.2020

(320) 08.12.2020

(442) 03.02.2021

(151) 12.05.2021

(730) **Rainer Jakob**, 57, Skvrňov, 28144, CZ

(740) k.law advokátní kancelář s.r.o., Mgr. Vít Kučera, advokát, Na Květnici 850/20, Praha 4, 14000

(210) O-568409

(591) Barevná

(510) (2) barvy, polymerové barvy, tempery (barvy), anilínové barvy, barvy a vodní barvy, malířské barvy, vodové akrylové barvy, barvy odpuzující vodu, barvy pro umělce, reflexní sprejové barvy, ředidla do barev, ochranné povrchové nátěry, podkladové barvy na kov, laky, glazury, barvy na sklo, číré nátěry používané jako barvy; (8) ocelové kartáče; (16) malířské válečky, válečky pro nanášení barev, válečky na nanášení barvy, potahy na malířské válečky, nádoby na malířské válečky, podložky na barvy, misky na vodové barvy, kalíšky na vodové barvy, podložky k nanášení barvy, malířské štetce, štetce pro malíře pokojů, malířské krabice s barvami a štetce, skříňky s barvami a štetce, štetce na nanášení barev; (21) domácí náčiní k úklidu a kartáče, kartáče na použití v domácnosti, stojany a držáky na kartáče a štetce; (35) velkoobchodní prodej čistících přípravků, velkoobchodní prodej čistících předmětů, velkoobchodní prodej materiálů pro výtvarníky, maloobchodní prodej toaletních potřeb, maloobchodní prodej čistících přípravků, maloobchodní prodej malířských barev,



maloobchodní prodej materiálů pro výtvarníky, maloobchodní prodej (540)  
předmětů sloužících k hygieně lidí.

(511) 2, 8, 16, 21, 35  
(540)

 **BARVISSIMO**

(111) **385393**

(220) 09.12.2020  
(320) 09.12.2020  
(442) 03.02.2021  
(151) 12.05.2021

(730) **Faith Petr Ing.**, U Kojeneckého ústavu 526/5, Svitavy, Lány, 56802, CZ  
(740) Ing. Dobroslav Musil, patentová kancelář, Ing. Dobroslav Musil,  
Zábrdovická 801/11, Brno, Zábrdovice, 61500

(210) O-568435

(591) Barevná

(510) (9) elektronické knihy, elektronické publikace; (35) poradenství v obchodě a marketingu, zejména v oblasti pokročilých technologií a životního stylu, pořádání reklamních a obchodních výstav a předváděcích akcí, zejména v oblasti pokročilých technologií a životního stylu, příprava marketingových materiálů; (41) výchova a vzdělávání, včetně přípravy školicích materiálů, zejména v oblasti pokročilých technologií a životního stylu, výroba a úprava videozáznamů, zejména z oblasti pokročilých technologií a životního stylu; (42) vědecké a technologické služby v oblasti pokročilých technologií a životního stylu, výzkum a projektování v oblasti pokročilých technologií a životního stylu, analytické služby v oblasti pokročilých technologií a životního stylu.

(511) 9, 35, 41, 42

(540)

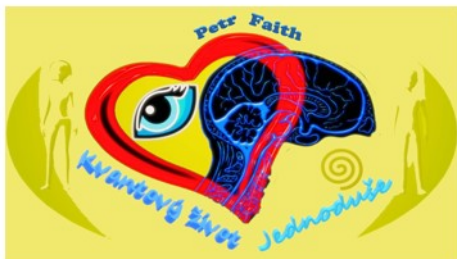

(111) **385394**

(220) 09.12.2020  
(320) 09.12.2020  
(442) 03.02.2021  
(151) 12.05.2021

(730) **DKG Retail s.r.o.**, Roháčova 145/14, Praha 3, Žižkov, 13000, CZ

(740) Mgr. Jana Švanda Ilovičná, Buzulucká 678/6, Praha 6, Dejvice, 16000

(210) O-568436

(510) (33) alkoholické nápoje obsahující ovoce, alkoholické nápoje s výjimkou piva, alkoholické výtažky z ovoce, vína; (35) reklama, propagace, podpora prodeje jiných osob, pomoc při řízení obchodní činnosti, poradenství v oblasti řízení obchodní činnosti; (39) balení zboží.

(511) 33, 35, 39



(111) **385395**

(220) 09.12.2020  
(320) 09.12.2020  
(442) 03.02.2021  
(151) 12.05.2021

(730) **Winning Management s.r.o.**, Křižíkova 2960/72, Brno, Královo Pole, 61200, CZ

(740) JUDr. Radek Adámek, advokát, Cihlářská 643/19, Brno, 60200

(210) O-568450

(510) (35) administrativní služby, kancelářské práce, propagační činnost, reklama.

(511) 35

(540)

**Winning Group**

(111) **385396**

(220) 10.12.2020  
(320) 10.12.2020  
(442) 03.02.2021  
(151) 12.05.2021

(730) **Lomič Pavel**, 43, Poběžovice u Přelouče, 53501, CZ

(740) Mgr. Marek Hylena, advokát, Staré náměstí 15, Česká Třebová, 56002

(210) O-568460

(510) (1) agrochemikálie (s výjimkou fungicidů, herbicidů, insekticidů a přípravků na hubení parazitů), fosfáty (hnojiva), hnojiva, hnojivo (dusičnan vápenatý), dusíkaté hnojivo, jíl pro hydroponické pěstování rostlin (substrát), kompost, květináče rašelinové pro zahradnické účely (sadbobače), přípravky na ochranu květin, přípravky na ochranu rostlin, zemina pro pěstování, rašelina (hnojivo), substráty (bezzeminové rostlinné), zahradnické chemikálie, zemědělská hnojiva, komposty, substráty k použití v zemědělství, zahradnictví a lesnictví, mulč na obohacení půdy (hnojivo), biostimulátory pro rostliny, zahradnické směsi na sázení, perlit určený pro zahradnictví, humus; (31) výrobky zemědělské a zahradnické, rostlinná semena, sadba, sazenice, výpěstky, keře, rostliny a květiny, sušené květiny, větve z přírodních květů, dekorace z živých a sušených rostlin, cibule pro výsadbu, růže (keře), přírodní trávníky, travní semena, kůra surová, okrasné a ovocné stromy, ovocné keře, vánoční stromky, zahradnické mulče, slaměný mulč k potlačování plevelů, zakrslé stromky v květináči (bonsaje), vánoční stromky (živé), stromky (sazenice), čerstvé byliny v květináči; (35) maloobchod a velkoobchod s výše uvedenými výrobky ve třídách 1 a 31, internetový obchod s výše uvedenými výrobky ve třídách 1 a 31, zprostředkovatelská činnost v oblasti obchodu s výše uvedenými výrobky ve třídách 1 a 31, propagační a reklamní služby vztahující se k výrobkům výše zařazeným do tříd 1 a 31 a službám zařazeným do třídy 44, poskytování obchodních informací a obchodních služeb pomocí Internetu; (44) zahradnické služby, zahradnictví, aranžování květin, odborné poradenství týkající se pěstování a aranžování květin a květinových dekorací, poskytování služeb v oblasti zahradní architektury, výzdoba interiérů květinami k různým společenským událostem, zakládání a ošetřování travnatých ploch, pokládání travnatých koberec, rostlinné školky, poskytování služeb pro zemědělství a zahradnictví, poradenská činnost v oblasti zahradnictví a používání agrochemikálií, likvidace plevelů, zhotovování věnců, výsadba, údržba a šlechtění rostlin.

(511) 1, 31, 35, 44

(540)

**ZAHRADNICTVÍ LOMIČ**

- (111) **385397**  
(220) 10.12.2020  
(320) 10.12.2020  
(442) 03.02.2021  
(151) 12.05.2021  
(730) **Etugate s.r.o.**, Na Maninách 1092/20, Praha 7, Holešovice, 17000, CZ  
(740) KMVS, advokátní kancelář, s.r.o., Hellichova 458/1, Praha 1, Malá Strana, 11800  
(210) O-568469  
(510) (9) automatické časové spínače, bezpečnostní tokeny (šifrovací zařízení), bzučáky, čipové karty (karty s integrovaným obvodem), čtečky (zařízení pro zpracování dat), čtečky čárových kódů, dálkové ovladače, detektory, digitální informační tabule, digitální panely, docházkové hodiny (zařízení na zaznamenávání času), elektrické zámky, elektronické číselné displeje, chronografy (přístroje na zaznamenávání času), chytré karty (karty s integrovaným obvodem), interaktivní dotykové terminály, interaktivní terminály vybavené dotykovou obrazovkou, kódované vstupní karty, monitorovací počítačové programy, monitorovací zařízení, jiná než pro lékařské účely, monitory (počítačový hardware), obrazovky, omezovače (elektrotechnika), platformy počítačového softwaru, nahané nebo stahovatelné, počítače, počítače typu tenký klient, počítačové programy (stahovatelné), počítačový hardware, počítačový software (nahaný), procesory (centrální procesorové jednotky), přístroje na zaznamenávání času, přístroje pro výuku, skenery (zařízení pro zpracování dat), zařízení na zpracování dat; (35) administrativní služby, administrativní zpracování objednávek, aktualizace reklamních materiálů, aktualizace a údržba dat v počítačových databázích, aktualizace a údržba údajů v rejstřících, sběr údajů do počítačových databází, systematizace údajů do počítačových databází, vyhledávání údajů v počítačových souborech pro jiné osoby, analýza nákladů a cen, cílené zasílání reklamních materiálů, cílený marketing, indexace webových stránek pro obchodní nebo reklamní účely, marketing, marketing v rámci softwarového publikování, návrh reklamních materiálů, obchodní informace, obchodní průzkum, obchodní zprostředkovatelské služby, poptávky, průzkum trhu, průzkum veřejného mínění, sestavování katalogů informací pro obchodní či reklamní účely, sestavování statistiky, sjednávání a uzavírání obchodních transakcí pro třetí strany, sjednávání obchodních smluv pro jiné osoby, subdavatelské služby (pomoc v obchodní činnosti), vedení počítačové evidence, vyhledávání sponzorů, zprostředkování obchodních informací; (42) aktualizace počítačového softwaru, analýza počítačových systémů, cloud computing, externí zálohování dat, instalace počítačového softwaru, inženýrské služby, konverze počítačových programů a dat, s výjimkou fyzické konverze, kopírování počítačových programů, obnova počítačových dat, ochrana proti počítačovým virům, platforma jako služba (PaaS), počítačové programování, poradenství v oblasti informačních technologií (IT), poradenství v oblasti internetového zabezpečení, poradenství v oblasti navrhování a vývoje počítačového hardwaru, poradenství v oblasti počítačového softwaru, poradenství v oblasti počítačových technologií, poradenství v oblasti šifrování dat, poradenství v oblasti zabezpečení dat, poradenství v oblasti zabezpečení počítačů, poskytování informací o počítačových technologiích a programování prostřednictvím webových stránek, poskytování outsourcingových služeb v oblasti informačních technologií, pronájem počítačového softwaru, pronájem počítačů, pronájem webových serverů, převod dat nebo dokumentů z fyzických nosičů na elektronická média, serverhosting, sledování počítačových systémů za účelem odhalení nepovoleného přístupu nebo úniku dat, sledování počítačových systémů za účelem odhalení poruch, software jako služba (SaaS), tvorba počítačového softwaru, tvorba počítačových systémů, údržba počítačového softwaru, ukládání elektronických dat, vývoj softwaru v rámci softwarového publikování, vzdálené monitorování počítačových systémů.

(511) 9, 35, 42  
(540)

**ETUGATE**

- (111) **385398**  
(220) 10.12.2020  
(320) 10.12.2020  
(442) 03.02.2021  
(151) 12.05.2021  
(730) **CultusLab s.r.o.**, Řiční 456/10, Praha 1, 11800, CZ  
(210) O-568472  
(591) Barevná

- (510) (1) stabilizátory vitaminů, vitamíny pro potravinářský průmysl, chemické přísady používané při výrobě vitaminů, vitamíny používané při výrobě potravinových doplňků, vitamíny pro použití při výrobě farmaceutik, vitamíny pro použití při výrobě doplňků stravy; (5) prenatální vitamíny, želatínové vitamíny, vitamíny a vitaminové přípravky, vitaminové doplňky, vitaminové tablety, vitaminové nápoje, přípravky vitaminové, vitaminové kapky, vitamíny pro zvířata, šumivé vitaminové tablety, smíšené vitaminové přípravky, tekuté vitaminové doplňky, přípravky obsahující vitamin D, přípravky obsahující vitamin C, přípravky obsahující vitamin B, přípravky obsahující vitamin A, potravinové doplňky obsahující vitamíny, vitaminové a minerální doplňky, vitaminové doplňky pro zvířata, vitaminové a minerální přípravky, náplasti s vitaminovými doplňky, vitaminové přípravky jako doplňky stravy, nápoje obohacené vitamíny pro léčebné účely, doplňky zdravé výživy vyrobené převážně z vitaminů, přípravky obohacující organismus potřebnými vitamíny a mikročásticemi; (32) nápoje obsahující vitamíny, pitná voda s vitamíny, perlivá voda obohacená vitamíny, nealkoholické nápoje obohacené o vitamíny, nealkoholické nápoje obohacené vitamíny a minerálními solemi.
- (511) 1, 5, 32  
(540)



- (111) **385399**  
(220) 10.12.2020  
(320) 10.12.2020  
(442) 03.02.2021  
(151) 12.05.2021  
(730) **Krásný Jan**, Tyršova 1433, Úvaly, 25082, CZ  
(740) Chytilová & spol., patentová kancelář, s.r.o., Nad spádem 641/20, Praha 4, Podolí, 14700  
(210) O-568477  
(510) (3) přípravky zubní péče, zubní pasta, přípravky pro čištění zubních protéz, zubní prášek, neléčivé zubní přípravky na vyplachování úst, bělicí zubní pasty; (21) zubní párátko s příchutí, zubní párátko pro osobní použití, zubní nit, zubní kartáčky pro zvířata, zubní kartáčky, stojany na zubní kartáčky, štětiny na zubní kartáčky, soupravy na zubní péči zahrnující zubní kartáčky a nitě, ruční zubní kartáčky, pouzdra na zubní kartáčky, nádoby na přípravky pro zubní hygienu, nádoby na čištění zubních protéz, hlavice pro elektrické zubní kartáčky, elektrické zubní kartáčky, držáky na zubní kartáčky, dětské zubní kartáčky na prst, dávkovače zubních nití, dávkovače zubní pasty; (35) maloobchod, velkoobchod a internetový obchod s prostředky a pomůckami ústní hygieny osob a zvířat.
- (511) 3, 21, 35  
(540)

**NANOO**

- (111) **385400**  
(220) 14.12.2020  
(320) 14.12.2020  
(442) 03.02.2021  
(151) 12.05.2021  
(730) **Zimáková Marie Mgr.**, Nad Mezi 358, Zdiby, Přemyšlení, 25066, CZ  
(210) O-568521  
(591) Barevná  
(510) (41) vzdělávání, školení, zábava, sportovní a kulturní činnosti; (44) péče o hygienu a krásu osob.



(511) 41, 44  
(540)



(111) **385401**  
(220) 14.12.2020  
(320) 14.12.2020  
(442) 03.02.2021  
(151) 12.05.2021  
(730) **Obec Drahelčice**, Na Návsi 25, Drahelčice, 25219, CZ  
(210) O-568533  
(510) (16) periodika, tištěná periodika, časopisy (periodika), časopisy a periodika.  
(511) 16  
(540)

### Drahelčický informátor

(111) **385402**  
(220) 15.12.2020  
(320) 15.12.2020  
(442) 03.02.2021  
(151) 12.05.2021  
(730) **F.H.Prager s.r.o.**, Za Drahou 165/1, Krnov, Pod Bezručovým vrchem, 79401, CZ  
(740) Rott, Růžička & Guttman a spol., Vyskočilova 1566, Praha 4, Michle, 14000  
(210) O-568538  
(510) (30) čaj, ledový čaj, nápoje na bázi čaje; (32) zázvorové pivo, nealkoholické pivo, ochucené pivo, nealkoholické nápoje, nealkoholické ovocné nápoje, limonády, ovocné nektary, ovocné šťávy, minerální vody, šumivé nápoje nealkoholické, příchutě na výrobu nápojů, sirupy pro přípravu nápojů, šerbety (nápoje), nealkoholické koktejly, nealkoholické nápoje z ovocných šťáv, nealkoholické ovocné nektary, nealkoholické výtažky z ovoce, přípravky pro výrobu nápojů; (33) nízkalkoholické nápoje, alkoholické nápoje z ovoce, cider.  
(511) 30, 32, 33  
(540)

### JABLÁŘSTVÍ

(111) **385403**  
(220) 15.12.2020  
(320) 15.12.2020  
(442) 03.02.2021  
(151) 12.05.2021  
(730) **Rejman transport s.r.o.**, Výhledy 62, Hazlov, 35201, CZ  
(210) O-568558  
(591) Barevná  
(510) (35) maloobchod a velkoobchod s následujícími výrobky: autodíly, autopříslušenství, součásti automobilů; (37) autoservisy, autoservisy pro údržbu vozidel, opravy vozidel v autoservisech, služby autoservisů pro opravy vozidel, služby autoservisu pro údržbu vozidel, služby autoservisu pro opravy motorových vozidel; (39) přeprava zboží, dopravci (přeprava zboží), distribuce (přeprava) maloobchodního zboží, distribuce (přeprava) zboží po silnici, vyzvedávání, přeprava a dodávání zboží, vyzvedávání, přeprava a doručování zboží, dokumentů, balíčků a dopisů, přeprava osob a zboží po zemi, letecky a po vodě.  
(511) 35, 37, 39

(540)

**Rejman**  
TRANSPORT

(111) **385404**  
(220) 17.12.2020  
(320) 17.12.2020  
(442) 03.02.2021  
(151) 12.05.2021  
(730) **Dvořák Václav Ing.**, Horská 2999, Brno, Žabovřesky, 61600, CZ  
(210) O-568617  
(510) (5) farmaceutické výrobky, veterinární výrobky, chemické a biochemické přípravky pro léčebné účely, probiotické a enzymatické přípravky pro léčebné účely, hygienické výrobky pro léčebné účely, dietetické přípravky pro léčebné účely, dietetické potraviny pro lékařské účely, potraviny pro batolata, bonbóny bez cukru pro lékařské účely, žvýkačky pro lékařské účely, výrobky z čokolády bez cukru pro dietetické účely, vitamíny a vitamínové přípravky pro léčebné účely, potravinové doplňky pro léčebné účely; (30) bonbóny, vitamínové bonbóny, cukrovinky, žvýkačky, lízátko, výrobky z čokolády a potravinové doplňky (ne pro lékařské účely) zařazené v této třídě a obsahující látky rostlinného původu a jiné potravinové doplňky spadající do této třídy; (35) zprostředkování nákupu a prodeje surovin a produktů v oblasti potravinářství, farmacie a sportovního vybavení, dodavatelské služby pro třetí osoby (nákup výrobků a služeb pro jiné podniky), kanceláře dovozní a vývozní, reklama, reklama a prodej on-line, propagace pro účely maloobchodu a velkoobchodu, inzerce, marketingové studie, obchodní a podnikatelské informace, obchodní nebo podnikatelský průzkum, pomoc při provozu obchodu, pořádání veletrhů pro obchodní a reklamní účely, distribuce vzorků zboží, předvádění zboží; (41) školení, pořádání a organizace školicích, vzdělávacích, zábavních a sportovních akcí, semináře, konference, lektorská činnost, praktický výcvik a diagnostika, školení osobnostního rozvoje, vydávání odborných a vzdělávacích publikací.  
(511) 5, 30, 35, 41  
(540)

### ACTIMEDIX

(111) **385405**  
(220) 17.12.2020  
(320) 17.12.2020  
(442) 03.02.2021  
(151) 12.05.2021  
(730) **Pražské jaro, o.p.s.**, Hellichova 553/18, Praha 1, 11800, CZ  
(740) Ing. Pavel Reichel, Lopatecká 152/14, Praha 4, Podolí, 14700  
(210) O-568628  
(510) (9) nosiče informací, obrazu a zvuku v rozsahu třídy 9, elektronické publikace; (16) nosiče informací v rozsahu třídy 16, tiskoviny všeho druhu, například periodické a neperiodické publikace, programy, vstupenky, plakáty, katalogy, knihy, hudebniny, kalendáře; (38) šíření informací, obrazu a hudby, zejména veřejnými datovými sítěmi a dalšími telekomunikačními prostředky, například pomocí internetu; (41) výchovná a zábavní činnost, zejména v oblasti hudby, například hudební festivaly, koncerty a pořady.  
(511) 9, 16, 38, 41  
(540)

### f Pražské jaro

(111) **385406**  
(220) 21.12.2020  
(320) 21.12.2020  
(442) 03.02.2021  
(151) 12.05.2021  
(730) **A11 s.r.o.**, Ortenovo náměstí 1524/36, Praha 7, Holešovice, 17000, CZ  
(740) Kopecký Hála & Co., advokátní kancelář s.r.o., Mgr. Ondřej Hála, Plynárenská 671, Kolín, Kolín IV, 28002  
(210) O-568691  
(591) Barevná

(510) (9) nahrané elektronické databáze na nosičích dat, počítačový software (nahrané počítačové programy), nahrané nosiče digitálních záznamů s multimediálním obsahem, elektronické příručky (nahrané nebo stahovatelné), elektronické plánovače a organizéry (stahovatelné), elektronické publikace, elektronické oznamovací tabule, stahovatelné elektronické noviny, stahovatelné elektronické knihy, stahovatelné elektronické publikace v podobě časopisů, stahovatelné softwarové aplikace pro mobilní zařízení, počítačové databáze (nahraný nebo stahovatelný software), audioknihy (nahrané nebo stahovatelné), elektronické časopisy (nahrané nebo stahovatelné); (16) tiskoviny, periodické a neperiodické tiskoviny, časopisy, noviny, knihy, prospekty, plakáty, fotografie, pohlednice, korespondenční listky, dopisní papír, kalendáře, knihařské potřeby, letáky, brožury, obtisky, obalový materiál z papíru a plastických hmot, tiskařské typy a štočky, tištěné propagační materiály; (35) služby profesního networkingu, reklama, inzertní služby, rozšiřování reklamních nebo inzertních materiálů, poskytování obchodních nebo podnikatelských informací, pořádání reklamních a obchodních výstav a předváděcích akcí zboží a služeb, obchodní zprostředkovatelské služby s periodickými, neperiodickými, tištěnými a elektronickými publikacemi; (38) přenos a šíření elektronických tiskovin, časopisů, periodik a knih prostřednictvím počítačové sítě, internetu a satelitu, přenos zpráv a obrazových informací prostřednictvím počítačů, satelitů, telekomunikačních prostředků a sítí, telekomunikační přenos a šíření informací prostřednictvím teletextu, počítačových sítí, telekomunikačních sítí a internetu; (41) vydávání zábavných, odborných, zpravodajských a vzdělávacích tiskovin, vydávání elektronických časopisů, publikování časopisů, vydavatelská činnost a zpravodajství, výchovná a zábavní činnost, pořádání kulturních akcí, setkání, výstav, soutěží, přednášek.

(511) 9, 16, 35, 38, 41  
(540)

(540)

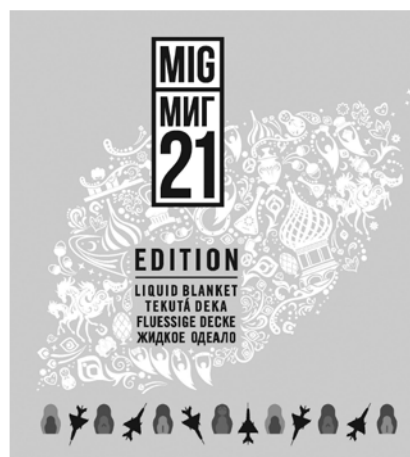

**lawyers  
& business**

(111) **385407**  
(220) 22.12.2020  
(320) 22.12.2020  
(442) 03.02.2021  
(151) 12.05.2021  
(730) **Radil Jan**, V Zákoutí 277, Kutná Hora, Karlov, 28401, CZ  
(740) MAREK & STANOVSKÝ v.o.s., Mgr. Ing. Zdeněk Stanovský, Na Hutích 661/9, Praha 6, 16000  
(210) O-568740  
(510) (32) pivo a pivovarnické výrobky, nealkoholické nápoje, přípravky pro výrobu nápojů; (33) přípravky k výrobě alkoholických nápojů, alkoholické nápoje s výjimkou piva; (35) reklamní, marketingové a propagační služby, pomoc v obchodní a podnikatelské činnosti, management a administrativní služby.  
(511) 32, 33, 35

(111) **385408**  
(220) 28.12.2020  
(320) 28.12.2020  
(442) 03.02.2021  
(151) 12.05.2021  
(730) **Janečková Marika**, V Nových domcích 348/15, Praha 10, Hostivař, 10200, CZ  
(740) ZIVKO MIJATOVIĆ & PARTNERS s.r.o., Jugoslávských partyzánů 639/26, Praha 6, Bubeneč, 16000  
(210) O-568777  
(510) (5) potravinové doplňky pro posílení imunity organismu, zvýšení výkonu a zlepšení zdraví v tuhém i tekutém stavu, ve formě práškových směsí, kapek, sirupů, gelů, past, tablet, šumivých tablet, pastilek, dražé, tobolek, kapslí, bonbónů, želé a prášků, albuminová (bílkovinná) potrava pro lékařské účely, minerální doplňky potravy pro lékařské účely, aminokyseliny pro lékařské účely, bílkovinné a biologické přípravky pro lékařské účely, dietetické látky upravené pro lékařské účely, dietní potraviny upravené pro lékařské účely, dietní a nutriční přípravky a léčiva, enzymy a enzymatické přípravky pro lékařské účely, hormony pro lékařské účely, chemické a chemicko-farmaceutické přípravky pro lékařské účely, škrob pro dietetické účely, vitamínové přípravky, želatina pro lékařské účely, přípravky obsahující stopové prvky; (18) kůže a její imitace, zboží vyrobené z těchto materiálů, nezahmuté v jiných třídách, a to kožené kufry a tašky, kabelky, peněženky, kapesní peněženky, pouzdra na klíče, ruksaky, vaky, ramenní popruhy, kožené pásky, kožené pásy, kožené tkanice, závěsné kožené řemeny, zvířecí kůže, usně, kufry a cestovní tašky, deštníky a slunečníky, sportovní tašky; (24) ručníky, osušky; (25) oděvy, sportovní oděvy, a to funkční prádlo, trička, bundy, teplákové soupravy, čepice, obuv; (28) sportovní potřeby všeho druhu spadající do této třídy, sportovní vybavení spadající do této třídy pro sportoviště, tělocvičny, posilovny, fitness centra, centra pro aerobic, spinning centra a plavecká zařízení, sportovní ochranné pomůcky v rámci třídy 28; (35) propagační činnost, reklama, pomoc při řízení obchodní činnosti, obchodní administrativní, maloobchodní prodej potravinových doplňků, nutričních, dietetických a energetických přípravků pro sport v kamenných obchodech a prostřednictvím Internetu; (41) poskytování kurzů v oboru fitness, cvičení a výživy, poskytování informací pomocí webové stránky zaměřené na informace o cvičení a tělesné kondici, poskytování on-line školení a informací pro účastníky kurzů v oboru fitness, cvičení a výživy, poskytování on-line školení a informací pro cvičební a fitness instruktory v oboru metod pro výuku fitness a cvičení, kurzy a výuka tělesné zdatnosti, kondiční trénink jednotlivců a skupin, trénink fyzické zdatnosti jednotlivců a skupin, služby osobního trenéra, služby fitness studia, poskytování, pořádání a provádění workshopů, seminářů a táborů v oblasti fitness a cvičení, poskytování fitness a sportovních zařízení pro všeobecnou tělesnou zdatnost, vzdělávání učitelů sportovních disciplín, sportovní školení, sportovní výuka, lektorské činnosti, konzultace a poskytování informací v oblasti sportu, pořádání a organizování vzdělávacích, kulturních a společenských akcí, pořádání a organizování sportovních akcí a závodů, organizování vzdělávání a prevence v oblasti zdravého životního stylu a snižování nadváhy, organizování redukčních kondičních kurzů a cvičení, organizování školení, seminářů a konferencí,

kluby zdraví (služby), provozování sportovních a tělovýchovných zařízení všeho druhu, zprostředkování v oblasti sportu, provozování sportovních klubů, provozování vzdělávacích zařízení, půjčování a pronájem sportovních potřeb, poskytování přístrojů ke cvičení, půjčování a pronájem filmů a hudby, výroba audiovizuálních děl, nakladatelská činnost, publikování textů, obrázků a videa v tištěných médiích a na Internetu, výchova dětí a mládeže, hudební, filmová a umělecká produkce, činnosti umělecké agentury; (44) zdravotní péče, odborné poradenství v oblasti zdravého životního stylu, správného stravování a pohybových aktivit, psychologické poradenství, provozování zařízení sloužících k regeneraci, rekondici a snižování tělesné hmotnosti, provozování relaxačních (regeneračních) center, provozování wellness studia, lázní, sauny a solária, fyzioterapie, masáže, salóny krásy, aromaterapeutické služby, kosmetické služby, kadeřnické služby, služby vizážistů, manikúra a pedikúra, vše výše uvedené v rámci třídy 44.

(511) 5, 18, 24, 25, 28, 35, 41, 44  
(540)

(111) **385409**  
(220) 06.01.2021  
(320) 06.01.2021  
(442) 03.02.2021  
(151) 12.05.2021  
(730) **Zentiva, k.s.**, U kabelovny 130/22, Praha 10, Dolní Měcholupy, 10237, CZ  
(740) C|K|T ČERVENKA TURKOVÁ & PARTNERS Advokátní, patentová a známková kancelář, Mgr. Radka Červenková advokátka, Anny Letenské 34/7, Praha 2, Vinohrady, 12000  
(210) O-568878  
(510) (5) léčiva, farmaceutické přípravky humánní.  
(511) 5  
(540)

**KAGNYA**

---



### Přehled zápisů ochranných známek se změnou ve vztahu ke zveřejněným přihláškám

Kapitola obsahuje údaje o ochranných známkách zapsaných na základě ustanovení § 28 odst. 1 zákona č. 441/2003 Sb., u kterých došlo ke změně údajů oproti zveřejněné přihlášce ochranné známky.

Číselný přehled (111)		
385262	385267	385272

## Zápisy ochranných známek se změnou ve vztahu ke zveřejněným přihláškám

(111) **385262**  
(220) 25.06.2019  
(320) 25.06.2019  
(442) 14.08.2019  
(151) 12.05.2021  
(540)



(730) **RTB media s.r.o.**, Přetlucká 3396/16, Praha 10, Strašnice, 10000, CZ  
(740) Mgr. Štěpán Ciprýn, Rumunská 1720/12, Praha 2, Nové Město, 12000  
(510) (20) anatomicky tvarované židle.  
(591) Barevná  
(511) 20  
(210) O-556811

(111) **385267**  
(220) 27.03.2020  
(320) 27.03.2020  
(442) 29.07.2020  
(151) 12.05.2021  
(540)

### CALIVITA

(730) **CV PRODUCTS s.r.o.**, Bajzova 9/A, Bratislava, SK  
(740) AK Mgr. Alena Straubová, Mgr. Alena Straubová, Smetanova 346/8, Brno, Veveří, 60200  
(510) (3) čisticí prostředky a vonné přípravky, kosmetické přípravky, parfumerie, přípravky pro osobní hygienu, kosmetické přípravky pro péči o zvířata, vonné oleje a aromatické výtažky; (5) přípravky na dezodoraci a čištění vzduchu, přípravky proti rostlinným škůdcům; (16) filtrační materiály z papíru, lepidla pro kancelářské účely nebo pro použití v domácnosti, ozdobné a umělecké prostředky a materiály, papír a lepenka, papírnické zboží a učební pomůcky, pytle a balicí a obalové materiály a materiály pro skladování z papíru, lepenky nebo z plastů, tiskoviny, umělecké předměty a figuríny z papíru a lepenky a architektonické modely, instrukční a učební materiály, reklamní letáky a bannery, reklamní předměty z papíru; (35) obchodní informace pro spotřebitele, pomoc v obchodní a podnikatelské činnosti, management a administrativní služby, reklamní, marketingové a propagační služby, návrhy, publikace a distribuce reklamy.  
(511) 3, 5, 16, 35  
(210) O-562716

(111) **385272**  
(220) 01.07.2020

(320) 01.07.2020  
(442) 19.08.2020  
(151) 12.05.2021  
(540)

### KLIDEA

(730) **WH Assets s.r.o.**, Sklářská 48, Husinec, Výrov, 38301, CZ  
(740) Mgr. Roman Fojtášek, advokát, Mgr. Roman Fojtášek, advokát, Vinohradská 343/6, Praha 2, Vinohrady, 12000  
(510) (6) okna a dveře z kovu a slitin kovu, obecné kovy a jejich slitiny, kovové okenní profily, výkladce z kovů, hutní materiály - kovové profily, plechy, trubky a podobně, kovové konstrukce, bílé kovy, dráty z obecných kovů, dráty ze slitin obecných kovů - netavitelné, kovové dveřní a okenní rámy a dveřní a okenní uzávěry, s výjimkou elektrických, kovové klenby, kovové potrubí pro klimatizační zařízení, kovové konstrukce, kovové konzoly pro stavebnictví, kovové zástěny proti hmyzu, kovové krovky, kovové střešní krytiny, kovové markýzy, mříže kovové, kovové okapní žlaby, kovové okapové roury, kovové okenice, rolety ocelové, kovové stavební materiály, kovové stropní desky, kovové střechy, kovové tyče, kovové výplně dveří a oken, kovové žaluzie, kovové parapety; (17) kovové izolační fólie, fólie na okna proti oslnění (tónované fólie), prostředky pro tepelnou izolaci, izolační laky, izolační materiály, izolační nátěry a omítky, izolační oleje, izolační papír, izolační tkaniny, izolační žáruvzdorné materiály, lepicí pásy kromě pásek pro léčebné účely, pro kancelářské účely a pro použití v domácnosti, minerální vlna (izolační materiál), izolační pásy, plst izolační, materiály zabraňující sálání tepla, tkaniny ze skelných vláken na izolaci, strusková vlna (izolační materiál), těsnění, těsnění dveří a oken, materiál na těsnění, tmely na těsnění, válcové těsnění, vložky na těsnění, vlákna z umělé hmoty kromě vláken k textilním účelům, umělé hmoty jako polotovary, izolační látky proti vlhkosti staveb, gumové zarážky, zvukově-izolační materiály; (19) plastová okna a dveře, dřevěná okna a dveře, nekovové stavební materiály, bezpečnostní sklo, dřevěné obložení, opracované dřevo, stavební dřevo, dřevo jako polotovar, nekovové výplně pro dveře a okna, nekovové zárubně pro dveře, nekovové konstrukce, nekovové stavební konstrukce, střešní krokve, nekovové střešní krytiny, latě, nekovové lemování střech, lepenka pro stavební účely, nekovové lišty, nekovové markýzy, nekovové mřížky, nátěrové hmoty pro stavebnictví, nekovové nosníky, nekovové obklady ve stavebnictví, nekovová obložení, nekovové okapní žlaby, nekovové okenice, nekovové rámy na okna, sklo na okna (kromě skel pro automobily), papír pro stavebnictví, nekovové pláště budov, nekovové podlahy, nekovové podpěry, nekovová potrubí pro ventilační a klimatizační zařízení, nekovové okenní a dveřní překlady, venkovní rolety, kromě kovových a textilních, nekovové římsy, stavební sklo, izolační sklo pro stavby, nekovové hmoty pro stavby, nekovové žaluzie, nekovové vnější a vnitřní parapety, nekovové sítě proti hmyzu; (20) vnitřní okenní a dveřní rolety, válce k roletám, tyče a konzole na záclony, žaluzie (lišťové rolety) (vnitřní); (37) montáž, instalace a opravy dveří a oken, čištění oken, dozor nad stavbami, stavební informace, izolování proti vlhkosti, izolování staveb, klempířství, instalace a opravy klimatizačních zařízení, stavebnictví, stavitelství, zámečnické opravy.  
(511) 6, 17, 19, 20, 37  
(210) O-565003

### Přehled obnov zápisu ochranných známek

Kapitola obsahuje údaje o ochranných známkách, u kterých byl na žádost vlastníka obnoven zápis podle ustanovení § 28 odst. 2 zákona č. 441/2003 Sb.

Číselný přehled (111)											
96289	97299	160466	171403	171439	171921	172104	172124	172421	173283	173308	173629
174703	179248	180522	183605	242454	243463	243480	243503	243540	243593	243597	243677
243695	243738	244329	244411	244485	244836	245089	245603	245618	245639	245705	246438
246640	246928	247199	247480	248352	248441	248442	248443	248444	248445	248446	248447
248448	249056	249090	249174	249999	250154	250697	250706	251325	251387	252996	254924
255466	257112	257988	266615	275840	318531	320834	320938	320939	321405	321590	321704
321705	321784	321796	321816	321940	321947	322009	322660	322676	322801	322819	322868
322869	322921	322926	322937	322945	323116	323296	323297	323298	323299	323327	323484
323690	323691	323692	323693	323696	323699	323700	323701	323876	323904	324062	324248
324249	324378	324775	325058	325285	325372	325409	325410	325705	325853	325897	325929
326157	326901	326937	327098	327134	327158	327175	327361	327636	329217	331742	339350



## Obnovy zápisu ochranných známek

(111) **96289**  
(220) 12.08.1941  
(151) 12.08.1941  
(540)

# NCR

(730) **NCR Corporation**, 3097 Satellite Boulevard, 30096 Duluth, GA, US  
(740) KOREJZOVA LEGAL v.o.s., JUDr. Zdeňka Korejzová, Korunní 810/104, Praha 10 - Vinohrady, 10100  
(510) Registrační pokladny; úvěrové registrační pokladny; autografické registrační pokladny; účtovací stroje; počítačové a vypočítávací stroje; kombinované psací a počítačové stroje; registrační zařízení ohybného provedení s jednou nebo několika možnými funkcemi ukazování, tlačení a vydávání lístků, vypočítávání, počítání, účtování, třídění dat, psaní strojem nebo tlačení a zapisování dat; a součásti těchto strojů, registračních pokladen a zařízení, které mohou být bez rozdílu s ukazovacím mechanismem, mechanismem na tlačení a vydávání lístků, počítačím mechanismem, účtovacím mechanismem, mechanismem na třídění dat, psacím nebo tlačícím mechanismem, registračním mechanismem nebo zásuvkami na peníze nebo bez nich. Papír, zvláště psací papír, tiskací papír, papírové svítky, papírové pásy, stvrzenkový papír a papírové zboží, zvláště formulářové knihy, knihy na zapisování prodeje, stvrzenkové knihy, uzávěrkové knihy a účtovací knihy pro registrační pokladny.  
(511) 7, 9, 16  
(210) O-24361

(111) **97299**  
(220) 08.06.1921  
(151) 08.06.1921  
(540)



(730) **Steinway & Sons /společnost podle zákonů státu New York/**, Long Island City, New York, NY, US  
(740) Advokátní a patentová kancelář Traplová, Hakr, Kubát, Mgr. Jana Šuranová Traplová, Přístavní 24, Praha 7, 17000  
(510) (15) píana.  
(511) 15  
(210) O-23056

(111) **160466**  
(220) 21.05.1971  
(151) 02.09.1971  
(540)

# ROIAFLEX

(730) **UNION LESNÍ BRÁNA, a.s.**, Novosedlická 248, Dubí, Pozorka, 41703, CZ  
(740) Chytilová & spol., patentová kancelář, s.r.o., Nad spádem 641/20, Praha 4, Podolí, 14700  
(510) (17) tepelně a zvukově izolační materiál ze skleněných vláken.

(511) 17  
(210) O-45244

(111) **171403**  
(220) 10.07.1991  
(151) 30.09.1992  
(540)

## CYCOSTAT

(730) **Zoetis Belgium, SA**, 1, Rue Laid Burniat, Louvain-la-Neuve, B-1348, BE  
(740) Čermák a spol., JUDr. Karel Čermák Ph.D., LL.M., Elišky Peškové 735/15, Praha 5, Smíchov, 15000  
(510) (5) výrobky farmaceutické, zvěrolékařské a zdravotnické, prostředky k hubení rostlinných a živočišných škůdců, antiparazitní látky.  
(511) 5  
(210) O-62637

(111) **171439**  
(220) 22.05.1991  
(151) 30.09.1992  
(540)

## TOWNSEND

(730) **STORK TOWNSEND INC.**, 2425 Hubbell Avenue, Des Moines, IA, US  
(740) C|K|T ČERVENKA TURKOVÁ & PARTNERS Advokátní, patentová a známková kancelář, Mgr. Jana Turková, advokát, Anny Letenské 34/7, Praha 2, Vinohrady, 12000  
(510) (7) zařízení pro čištění a odstraňování kůže a blan z masa, ryb a drůbeže, zařízení na řezání a sekání masa a příslušenství k těmto zařízením, zahrnující přístroje na odstraňování kůže z vepřových částí, z řezů masa, ryb, drůbežích volat, zařízení zpracovávající tuk ze šunky, slaniny a blan; zařízení pro zpracování slaniny, jaterních plátek a přísad do slaniny, zařízení pro zpracování předních částí vepřového masa, včetně stahování kůže, nože pro výše uvedená zařízení včetně nožů pro řezání a sekání masa, zařízení pro ostření nožů, zařízení pro plnění párků a uzenin, zařízení pro uzavírání konců uzenin a párků, zařízení pro slupování kůží párků, vstříkovací trubice, zařízení pro vstříkávání kapalin do masných výrobků a podobné přístroje, zařízení pro oddělování párků a uzenin a příslušenství k výše uvedenému.  
(511) 7  
(210) O-61864

(111) **171921**  
(220) 17.05.1991  
(151) 30.12.1992  
(540)

# LITEON

(730) **LITE-ON TECHNOLOGY CORPORATION**, 12F, No. 156 Minsheng E. Road, Sec. 3, Taipei, Taiwan, R.O.C., CN  
(740) Čermák a spol., JUDr. Karel Čermák Ph.D., LL.M., Elišky Peškové 735/15, Praha 5, Smíchov, 15000  
(510) (9) počítače, integrované obvody, fotoelektrické vodiče.  
(511) 9  
(210) O-61789

(111) **172104**  
(220) 10.06.1991  
(151) 07.04.1993  
(540)



(730) **ESTRELLA ES - PRESS, spol. s r.o.**, Těpeře 34, Železný Brod, 46822, CZ  
(740) Ing. Marie Smrčková, patentový zástupce, Velflíkova 1431/10, Praha 6, Dejvice, 16000  
(510) Výroba a prodej bižuterie a ozdobnických předmětů.  
(511) 14, 26  
(210) O-62093

(111) **172124**  
(220) 16.07.1991  
(151) 07.04.1993  
(540)



(730) **Novák Pavel Ing.**, č. p. 122, Ostrá, 28922, CZ  
(740) Ing. Reichel Pavel, Lopatecká 14, Praha 4, 14700  
(510) Rybářské potřeby, zvláště sklopná čihadla závěsná za očko prutu a vlesec mezi očka, závěsná čihadla s kruhem mezi očka prutu, čihadla před špičku, vypínací závěsná čihadla se šňůrkou, vypínací svítící čihadla s bateriovým zdrojem, univerzální vypínací čihadla a univerzální svítící vypínací čihadla s bateriovým zdrojem, splávky, zvláště polystyrenové a balzové, rychloupínače splávků, bužírky na splávky a zarážky, ozdobné přívěsky, zátěže, zvláště olovené, závěsná olůvka - slzy, klecová průchozí krmítka, průběžná vyvažovací olova, vláčecí soupravy, zvláště na dravce, nosiče zátěží, rybářské nástrahy a návnady, opravy a servis rybářských potřeb.  
(511) 28, 37  
(210) O-62750

(111) **172421**  
(220) 23.07.1991  
(151) 26.04.1993  
(540)

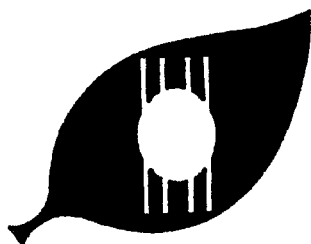

(730) **NIHON NOHYAKU CO., LTD.**, 19-8 Kyobashi 1-chome, Chuo-ku, Tokyo, JP  
(740) Čermák a spol., JUDr. Karel Čermák Ph.D., LL.M., Elišky Peškové 735/15, Praha 5, Smíchov, 15000  
(510) Chemické výrobky pro průmyslové a vědecké účely, chemické výrobky pro fotografii, zemědělství, zahradnictví a lesnictví; pryskyřice umělé, plastické hmoty v surovém stavu /v prášku, v pastách nebo v tekutém stavu/; půdní hnojiva přírodní a umělá; hasicí prostředky; prostředky pro kalení a svařování; chemické prostředky pro konzervování potravin; třísloviny; průmyslová pojidla; výrobky farmaceutické, zvěrolékařské a zdravotnické; výrobky dietetické pro děti a nemocné; náplasti, obvazový materiál, hmoty určené k plombování zubů a na otisky zubů; desinfekční prostředky; prostředky k hubení rostlinných a živočišných škůdců, antiparazitní látky.

(511) 1, 5  
(210) O-62876

(111) **173283**  
(220) 24.07.1991  
(151) 17.08.1993  
(540)

## SHIMANO

(730) **SHIMANO INC.**, 77, Oimatsu-cho, 3-cho, Sakai-shi, Osaka, JP  
(740) KOREJZOVA LEGAL v.o.s., JUDr. Zdeňka Korejzová, Korunní 810/104, Praha 10 - Vinohrady, 10100  
(510) Pozemní vozidla, přístroje a zařízení pro leteckou, lodní a pozemní dopravu, části a příslušenství pro pozemní vozidla, rybářské potřeby, hračky, hry a hrací potřeby, tělocvičné a sportovní výrobky nezahnuté v ostatních třídách, ozdoby na vánoční stromky, části a příslušenství pro svrchu uvedené zboží.  
(511) 12, 28  
(210) O-62916

(111) **173308**  
(220) 11.09.1991  
(151) 18.08.1993  
(540)

## CORONA

(730) **Cervecería Modelo de México, S. de R.L. de C.V.**, Javier Barros Sierra No. 555, Piso 3, Colonia Zedec Ed Plaza Santa Fe, C.P.01210, Delegación Álvaro Obregón, Mexico City, MX  
(740) PatentCentrum Sedláč & Partners s.r.o., Okružní 2824, České Budějovice, České Budějovice 3, 37001  
(510) (43) služby pro restaurace, bary, noční kluby a příbuzné.  
(511) 43  
(210) O-63659

(111) **173629**  
(220) 29.10.1991  
(151) 23.09.1993  
(540)



(730) **AAA RADIOTAXI s.r.o.**, Wuchterlova 566/7, Praha 6, Dejvice, 16000, CZ  
(740) PROPATENT, Ing. Vlasta Sedláčková, patentový zástupce, Pod Pekařkou 107/1, Praha 4, Podolí, 14700  
(510) Zprostředkovatelská činnost v oblasti obchodu; zprostředkovatelská činnost v oblasti dopravy; taxislužba; radiodispečink pro vozy TAXI; smluvní automobilová doprava; zprostředkování reklamy pro vozy TAXI řízené radiodispečinkem A a AAA; koupě zboží za účelem jeho dalšího prodeje a prodej, jako např. spojová radiokomunikační a telekomunikační technika.  
(511) 9, 35, 39  
(210) O-64401

(111) **174703**  
(220) 05.05.1992  
(151) 28.01.1994  
(540)

## PALUX

(730) **PALUX Aktiengesellschaft**, Bad Mergentheim, DE  
(740) PATENTSERVIS Praha a.s., Na Podkovce 281/10, Praha 4, Podolí, 14700  
(510) Mycí stroje, stroje na přípravu a rozdělování jídel a nápojů, části a výbava pro toto zboží, topicí, vařicí, chladičí a větrací zařízení a montáže, rozdělovače jídla a nápojů, díly a výbava pro všechno toto zboží, nábytek, vystavovací a uskladňovací jednotky a díly a vybavení pro všechno toto zboží, domácí potřeby a nádoby, izolační nádoby.

(511) 7, 11, 20, 21  
(210) O-68358

(111) **179248**  
(220) 08.07.1991  
(151) 30.08.1994  
(540)



(730) **Město Štramberk**, Náměstí 9, Štramberk, 74266, CZ  
(740) HM PARTNERS s.r.o., Ing. Zdeněk Michálek, Štefánikova 1163/12, Kopřivnice, 74221  
(510) (30) jemné pečivo a cukrovinky.  
(511) 30  
(210) O-62561

(111) **180522**  
(220) 17.02.1992  
(151) 24.10.1994  
(540)



(591) Barevná  
(730) **Mars Czech s.r.o.**, Pražská 320, Poříčí nad Sázavou, 25721, CZ  
(740) KOREJZOVA LEGAL v.o.s., JUDr. Petra Sauvage de Brantes, advokátka, Korunní 810/104, Praha 10, Vinohrady, 10100  
(510) Léčiva a substance určené pro léčbu ptactva a ryb, přísady do potravin bez léčivých účinků; desinfekční prostředky, fungicidy, pesticidy pro domáci zvířata a hovězí dobytek, ve formě pudrů, sprejů a obojků; léčivé šampony a čisticí prostředky pro zvířata; živá zvířata; krmivo pro zvířata, ptactvo a ryby; slad, sépiové kosti (pro ptactvo chované v klecích), kosti pro psy; zvířecí stelivo; čerstvé ovoce a zelenina, brambory, a přípravky z těchto výrobků používané jako přísady do krmiv.  
(511) 5, 31  
(210) O-66533

(111) **183605**  
(220) 02.07.1991  
(151) 22.03.1995  
(540)

### CECHOVNÍ POHÁR

(730) **BOHEMIA SEKT, s.r.o.**, Smetanova 220, Starý Plzenec, 33202, CZ  
(740) Langrova, s.r.o., Skřetova 1011/48, Plzeň, Jižní Předměstí, 30100  
(510) (33) vína všeho druhu.  
(511) 33  
(210) O-62486

(111) **242454**  
(220) 14.05.2001  
(151) 22.03.2002  
(540)

### koza

(730) **Bučková Hanka**, Klimkovičká 2154, Ostrava - Poruba, 70800, CZ  
(510) (25) oděvy, prádlo, plavky, čepice, punčochové zboží, kravaty, oděvní pásy, opasky.

(511) 25  
(210) O-167243

(111) **243463**  
(220) 10.05.2001  
(151) 23.04.2002  
(540)

### Všeobecná úverová banka, a.s.

(730) **Všeobecná úverová banka, a.s.**, Mlynské nivy 1, Bratislava, SK  
(740) Mgr. Roman Fojtásek advokát, Vinohradská 343/6, Praha 2, Vinohrady, 12000  
(510) (35) poskytování poradenských služeb v oboru podnikání, vyhledávání informací v počítačových bankovních souborech pro zákazníky; (36) bankovníctví, včetně elektronického bankovníctví home banking, bankovní služby, včetně služeb prostřednictvím elektronických komunikačních sítí a telekomunikačních sítí, vedení účtů, clearing, finanční odhady a oceňování v oblasti bankovníctví - poskytování úvěrů, poskytování půjček, investování do cenných papírů na vlastní účet, kapitálové investice, platební styk a zúčtování, elektronický převod kapitálu, platební převody vykonávané elektronicky, vydávání a správa platebních prostředků, např. platebních karet, cestovních šeků, ověřování šeků, poskytování záruk, garance kauce ručení, otírání akreditivů, obstarávání inkasa, uložení a správa cenných papírů a nebo jiných hodnot, poskytování bankovních informací, finanční analýzy a informace, pronájem bezpečnostních schránek, přijímání vkladů, finanční pronájem (finanční leasing) účast na vydávání cenných papírů a poskytování souvisejících služeb, finančních poradenství, výkon funkce depozitára, směnářská činnost, obchodování na vlastní účet anebo na účet klienta s devizovými hodnotami v oblasti termínovaných obchodů (futures) a opcí (options), včetně kurzovních a úrokových obchodů, s převoditelnými cennými papíry, se zlatými a stříbrnými mincemi, pamětními mincemi, archy bankovek a se soubory oběhových mincí, vykonávání hypotečních obchodů, obhospodařování cenných papírů klienta na jeho účet, včetně poradenství (port-fólio management), zprostředkovatelská činnost v oblasti bankovníctví a pojišťovnictví související s bankovní činností a nebo stavebním spořením; (38) elektronická pošta, elektronické zobrazování, komunikace a posílání zpráv prostřednictvím telefonu a e-mailu, telekomunikační spojení přes světovou počítačovou síť.  
(511) 35, 36, 38  
(210) O-167135

(111) **243480**  
(220) 14.05.2001  
(151) 23.04.2002  
(540)

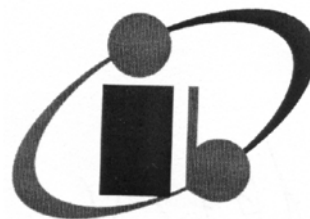

(730) **Ing. Eva Mocová**, Nad Vodovodem 2372/20, Praha 10 - Strašnice, 10000, CZ  
(740) BOHEMIA PATENT, Ing. Jana Vandělíková, Petrská 1136/12, Praha 1, Nové Město, 11000  
(510) (9) data, databáze a jiné informační produkty na magnetických, elektronických a optických nosičích, související software a hardware, nosiče dat všeho druhu spadající do tř.9, elektronické a datové sítě, multimediální aplikace, 3D animace, multimediální informační katalogy, elektronické časopisy, elektronická periodika a knihy v elektronické podobě, software pro počítače, programové vybavení pro informační technologie a pro komunikaci, programové vybavení umožňující elektronické obchodování, videohry, nahraný software na CD a DVD discích a magnetických médiích, magnetické disky, optické disky, čtecí zařízení optických a magnetických disků, kompaktní disky, magnetické pásky, systémy informačních technologií zařazené do tř.9, systémy výpočetní, komunikační a informační techniky zařazené ve tř.9; (16) papír, výrobky z papíru, periodické a neperiodické publikace, knihy, časopisy, brožury, fotografie, informační produkty a reklamní materiály na

papírových nosičích, data a databáze na papírových nosičích, tištěné manuály, učební pomůcky; (35) provádění obchodních rešerší, vyhledávání, indexování, spojování a uspořádání dat pro Internet, elektronické komunikační sítě a elektronické databáze, příprava elektronických pozvánek, kompilace, uspořádání a řízení informací ze vzdálených zdrojů, vše prostřednictvím elektronických komunikačních sítí, poradenské a konzultační služby v oblasti reklamy na Internetu, reklama na Internetu, zajištění reklamních kampaní, poskytování informací a jiných informačních produktů všeho druhu - komerční informační kancelář, multimediálních informací, komerční využití Internetu v oblastech komerčních internetových médií a vyhledávacích služeb, on-line inzerce, prezentace uživatelů na stránkách World Wide Web v počítačové síti Internet, systemizace informací do počítačových databází, obchodní management a podnikové poradenství, obchodní nebo podnikatelské informace, organizování výstav ke komerčním nebo reklamním účelům, zpracování textů, agentury umělecké, marketingové studie, nábor zaměstnanců, personální poradenství, průzkum veřejného mínění, obchodní služby na Internetu, převádění médií do elektronické podoby; (38) samostatný přenos dat nebo informací prostřednictvím telekomunikačních zařízení, počítačů, služby zabezpečující audiovizuální komunikaci prostřednictvím informačních a telekomunikačních sítí, kupř. počítačové sítě Internet, satelitu apod., rozšiřování, zveřejňování a přenos informací prostřednictvím informačních a telekomunikačních prostředků a sítí, satelitů ap., výměna a šíření informací a zpráv prostřednictvím telekomunikační sítě, datové sítě, informační nebo komunikační nebo elektronické techniky, on-line chat room/ chatové služby (diskusní skupiny na internetu), internetové vývěskové služby, poskytování přístupu k on-line službám, služby webových portálů, skupinové/konferenční komunikační služby, všechny prováděné prostřednictvím elektronických komunikačních sítí, poskytování vyhledávacích nástrojů pro vyhledávání na Internetu, šíření elektronických časopisů, elektronických periodik a knih v elektronické podobě prostřednictvím počítačové sítě, pomocí satelitů ap., počítačový přenos obrazu a zvuku, komunikace a transakce v síti, informační služby na Internetu, poskytování datových a telekomunikačních služeb, služby konverze přenosového protokolu, formátu a kódu, služby zprostředkování přístupu k počítačové síti, služby datové sítě, pronájem informačních a komunikačních míst, služby hlasové schránky, služby krátkých textových zpráv; (39) poskytování a zprostředkování cestovních služeb, organizační zajišťování a pořádání tematických a pobytových poznávacích a odborných zájezdů a pobytů, cestovní programy a informace, prázdninové tábory a vzdělávací pobyty; (41) agentura umělecká, akademie (vzdělávání), cvičení (praktické -), dálkové studium, informace o výchově a vzdělávání, internátní školy, klubové služby (výchovně-zábavné -), korespondenční kurzy, nahrávání nosičů zvukových nebo obrazových zvukových, půjčování nahraných zvukových a nebo obrazových zvukových záznamů, tvorba a šíření audiovizuálních děl, zprostředkování v oblasti kultury, výchovy, zábavy a sportu, tvorba a šíření audiovizuálních děl, pořádání, organizování a vedení seminářů, školení, vzdělávacích akcí, konferencí, organizování kulturních nebo vzdělávacích výstav, organizování soutěží, pořádání a řízení pracovních setkání; (42) provozování restaurací, barů, kaváren, vináren, cukráren, bufetů a kiosků s občerstvením, příprava jídla a dodávky jídla též pro hosty, pořádání hostin, prodejní automaty rychlého občerstvení, překladatelské služby, internet café.

(511) 9, 16, 35, 38, 39, 41, 42  
(210) O-167234

(111) **243503**  
(220) 16.05.2001  
(151) 23.04.2002  
(540)

### TRIMILL

(730) **TRIMILL, a.s.**, Jasenice 2061, Vsetín, 75501, CZ  
(740) Ing. Jarmila Javoříková, Slunečná 4566, Zlín, 76005  
(510) (7) obráběcí stroje, linky z těchto strojů, náhradní díly, příslušenství, manipulační zařízení, řídicí systémy k těmto strojům, nástroje jako části strojů; (9) software; (35) obchodní činnost, zprostředkovatelská činnost v oblasti obchodní činnosti, zprostředkovatelská, konzultační, poradenská a manažerská činnost a služby v oblasti výroby a prodeje obráběcích strojů a technologií; (42) tvorba software, poradenská činnost v oblasti zavádění technologií, technicko-poradenské, manažerské, konzultační služby v oblasti vývoje obráběcích strojů a technologií.

(511) 7, 9, 35, 42  
(210) O-167339

(111) **243540**  
(220) 22.05.2001  
(151) 23.04.2002  
(540)

### MITSUBISHI

(730) **MITSUBISHI SHOJI KAISHA, LIMITED**, 6 - Marunouchi 2 - Chome, Chiyoda - ku, Tokyo, JP  
(740) Čermák a spol., JUDr. Karel Čermák Ph.D., LL.M., Elišky Peškové 735/15, Praha 5, Smíchov, 15000  
(510) (35) reklamní agentury, obchodní oceňování, obchodní informace, obchodní průzkum, obchodní management a organizační poradenství, podpora v oblasti obchodního managementu, výzkum v oblasti obchodu, agentury podávající obchodní informace, podpora komerčního nebo průmyslového managementu, zpracování dat, management databází, sestavování a péče o adresáře, agentury pro vývoz a dovoz, podpora prodeje, poradenské služby pro obchodní management, marketingový průzkum, marketingové studie a statistické informace, organizace výstav pro komerční a reklamní účely, konzultace v oboru personálního managementu, nábor zaměstnanců, personální agentury vše zahrnuje ve třídě 35.  
(511) 35  
(210) O-167557

(111) **243593**  
(220) 28.05.2001  
(151) 23.04.2002  
(540)

### PELEVA

(730) **Petr Vancí**, Studenec 405, 51233, CZ  
(740) Patentová a známková kancelář, Ing. Jaromír Příkryl, Včelín 1161, Hulín, 76824  
(510) (16) papír, lepenka a výrobky z těchto materiálů, papírové obaly, obalové materiály z plastických hmot; (35) zprostředkovatelské služby v oblasti obchodu.  
(511) 16, 35  
(210) O-167801

(111) **243597**  
(220) 29.05.2001  
(151) 23.04.2002  
(540)



(591) Barevná  
(730) **CHS-GEO Servis, a.s.**, Vysoká 19, Bratislava, 81106, SK  
(740) KANIA, SEDLÁK, SMOLA, s.r.o., Mendlovo náměstí 907/1a, Brno, Staré Brno, 60300  
(510) (6) stavební materiály kovové; (17) hydroizolační materiály, ekologické izolační materiály; (19) stavební materiály nekovové, vodonepropustné barierové materiály, geotextilie; (36) zprostředkování koupě, prodeje a pronájmu nemovitostí; (37) stavebnictví, zejména izolování proti vlhkosti a izolování staveb; (42) inženýrská a projektová činnost ve stavebnictví.  
(511) 6, 17, 19, 36, 37, 42  
(210) O-167823

(111) **243677**  
(220) 13.06.2001  
(151) 23.04.2002  
(540)



(730) **Le - Investment, spol.s r.o.**, Ostrovni 32, Praha 1 Nové Město, 11000, CZ  
(740) Ing. Novotný Jaroslav, Římská 45, Praha 2, 12000  
(510) (42) ubytovací služby, hostinská činnost.  
(511) 42  
(210) O-168591

(111) **243695**  
(220) 14.06.2001  
(151) 23.04.2002  
(540)

### CIZNER CONSULTING

(730) **Ing. Cizner Petr, Ph.D.**, Kanice 296, 66401, CZ  
(510) (16) kancelářské potřeby, učební a vyučovací pomůcky; (35) organizační a podnikatelské poradenství; (41) organizování a vedení seminářů.  
(511) 16, 35, 41  
(210) O-168678

(111) **243738**  
(220) 27.06.2001  
(151) 23.04.2002  
(540)

### MOSTÁRNA Lískovec

(730) **MOSTÁRNA Lískovec, spol. s r.o.**, Na Rovince 914, Ostrava, Hrabová, 72000, CZ  
(740) PROPATENT, Ing. Vlasta Sedláčková, patentový zástupce, Pod Pekařkou 107/1, Praha 4, Podolí, 14700  
(510) (6) ocelové konstrukce stavební, technologické, ocelové konstrukce mostů, ocelové konstrukce zadržovačů lodních kotevnických řetězů, ocelové konstrukce lodních vrátek, zejména lanové bubny, bočnice, podstavce, skříně, základny, stojany, rámy, táhla, páky, unašeče, osy, čepy, pouzdra, vodící kladky, řetězová kola, průchodky řetězů, lanové kladky, průvlačnice lana, ochranné a vodící trubky, ocelové konstrukce pásové brzdy; (7) posuvné díly spojek lodních vrátek, náboje spojek lodních vrátek, hřídele; (42) projektování ocelových konstrukcí, kreslení součástí zadržovačů lodních kotevnických řetězů, lodních vrátek a dílů spojek lodních vrátek.  
(511) 6, 7, 42  
(210) O-169229

(111) **244329**  
(220) 18.05.2001  
(151) 23.05.2002  
(540)



(730) **International Paper Company**, 6400 Poplar Avenue, Memphis, 38197, TN, US  
(740) PATENTSERVIS Praha a.s., Na Podkovce 281/10, Praha 4, Podolí, 14700  
(510) (1) chemické výrobky určené pro průmysl, vědy a fotografii, jakož zemědělství, zahradnictví a lesnictví, umělé pryskyřice v surovém stavu, plastické hmoty v surovém stavu, hnojiva pro půdu, hasicí přístroje (složení), prostředky pro kalení a letování kovů, chemické výrobky určené ke konzervování potravin, tříslicí materiály, lepidla pro průmysl; (16) papír, lepenka a výrobky z těchto materiálů, které nejsou zařazeny do jiných tříd, tiskárenské výrobky, potřeby pro knižní vazby, fotografie, papírenské zboží, lepidla pro papírenství nebo domácnost, materiál pro umělce, štetce, psací stroje a kancelářské potřeby (vyjma nábytku), učební a vyučovací pomůcky s výjimkou přístrojů, plastické obaly (nezařazené do jiných tříd), hrací karty, tiskařské typy, štočky.  
(511) 1, 16  
(210) O-167492

(111) **244411**  
(220) 07.06.2001  
(151) 23.05.2002  
(540)

### RÁJ NEMOVITOSTÍ s.r.o.

(730) **RÁJ NEMOVITOSTÍ s.r.o.**, Hvězdova 1716/2b, Praha 4, Nusle, 14000, CZ  
(740) Mgr. Jitka Vejražková, patentový zástupce, Pod Harfou 938/58, Praha 9, Vysočany, 19000  
(510) (35) provádění veřejných dražeb; (36) činnost realitní kanceláře.  
(511) 35, 36  
(210) O-168231

(111) **244485**  
(220) 02.07.2001  
(151) 23.05.2002  
(540)

### LACRIMA

(730) **LAKTOS PRAHA spol. s r.o.**, Nová cesta 1550/17, Praha 4, Krč, 14000, CZ  
(740) Ing. Reichel Pavel, Lopatecká 14, Praha 4, 14700  
(510) (29) mléko a mlékárenské výrobky; (31) krmiva pro zvířata.  
(511) 29, 31  
(210) O-169384

(111) **244836**  
(220) 17.04.2001  
(151) 24.06.2002  
(540)

### VITALIVE

(730) **Soho Flordis International Switzerlad S. A.**, Via Mulini, CH-6934 Bioggio, CH  
(740) BOHEMIA PATENT, Ing. Jana Vandělíková, Petrská 1136/12, Praha 1, Nové Město, 11000  
(510) (5) vitamíny, minerály a stopové prvky, dietní a nutriční přípravky pro léčebné účely, léčiva, medicínální sirupy, výtažky z léčivých bylin a kombinované přípravky vitamínu, minerálu, stopových prvků a bylinných

výtažků, potravinové doplňky k léčebným účelům obohacené vitamíny nebo minerály nebo stopovými prvky, vitamínové přípravky, vitamíny a multivitaminové preparáty, minerály a multiminerálové preparáty, potravinové doplňky s léčebnými účinky; (29) potravinové doplňky ne pro lékařské účely (zařazené v této třídě) a obsahující látky živočišného původu, protein pro lidskou spotřebu, proteinové výrobky a přípravky pro výživu, přípravky zvláštní výživy ne pro lékařské účely obsahující látky živočišného původu pro sportovce nebo osoby s vysokým energetickým výdejem, želatina, želatinové výrobky a přípravky pro výživu, tuky jedlé, oleje jedlé, extrakty z chaluh jako výživa, výživné přípravky pro denní doplnění stravy (včetně fitness přípravku) jako instantní strava nebo samostatná (vlastní) směs, která se skládá hlavně z mléka v prášku nebo ze živočišných nebo zeleninových proteinů také s přípravkem vitamínu nebo minerálu nebo stopových prvků nebo cukru; (30) potravinové doplňky ne pro lékařské účely (zařazené v této třídě) a obsahující látky rostlinného původu, cukrovinky, žvýkačky, bonbóny, med, propolis pro lidskou potřebu.

(511) 5, 29, 30  
(210) O-166493

(111) **245089**  
(220) 01.08.2001  
(151) 24.06.2002  
(540)



(591) Barevná  
(730) **Nemocnice Na Homolce**, Roentgenova 2, Praha 5, 15030, CZ  
(510) (41) výuka a vzdělávání studujících lékařských fakult a lékařů; (42) všeobecné a specializované zdravotnické služby (diagnostické, preventivní, léčebné, rehabilitační), ověřování a hodnocení zdravotnických metod, postupu, technik a léků, řešení projektů lékařských věd a technologií.

(511) 41, 42  
(210) O-170150

(111) **245603**  
(220) 18.05.2001  
(151) 29.07.2002  
(540)

### ACTIVE SPORT

(730) **BIOMEDICA, spol. s r.o.**, Pekařská 8/601, Praha 5, 15500, CZ  
(510) (5) výrobky hygienické spadající do této třídy.  
(511) 5  
(210) O-167471

(111) **245618**  
(220) 29.05.2001  
(151) 29.07.2002  
(540)

### BUDĚJOVICKÝ MĚŠŤANSKÝ PIVOVAR

(730) **BUDĚJOVICKÝ MĚŠŤANSKÝ PIVOVAR s.r.o.**, Lidická tř. 458/51, České Budějovice, České Budějovice 7, 37001, CZ  
(740) PatentCentrum Sedlák & Partners s.r.o., Okružní 2824, České Budějovice, České Budějovice 3, 37001  
(510) (6) plech, plechové a kovové tabule, reklamní tabulky z kovu s emailovým potahem nebo bez něj; (8) přístroje; (16) papírenské zboží, hrací karty, pohlednice, ubrousky papírové, pivní tácky; (18) tašky, batohy, deštníky, slunečníky a hole, kůže, imitace; (20) nábytek; (21) sklenice, korbale, sklo, porcelán, majolika, nádobí; (24) textilní ubrousky a ubrusy, tkaniny a textilní výrobky neuvedené v jiných třídách; (25) oděvy, obuv, kloboučnické zboží; (26) krajky a výšivky, stuhy a tkaničky, knoflíky (s výjimkou manžetových), výrobky textilní galanterie spadající do této třídy;

(28) hry, hračky, sportovní náčiní; (31) slad a sladové výtažky jako suroviny pro výrobu piva; (32) piva, minerální vody, šumivé nápoje a jiné nápoje nealkoholické, nápoje a šťávy ovocné, sirupy a jiné přípravky k zhotovování nápojů; (33) alkoholické nápoje; (34) tabák, popelníky (s výjimkou popelníků z drahých kovů), zápalky a jiné potřeby pro kuřáky; (35) automatizované zpracování dat; (42) restaurační služby, hostinská činnost, provádění chemických a fyzikálních analýz.

(511) 6, 8, 16, 18, 20, 21, 24, 25, 26, 28, 31, 32, 33, 34, 35, 42  
(210) O-167842

(111) **245639**  
(220) 11.06.2001  
(151) 29.07.2002  
(540)



(730) **Městské knihy s.r.o.**, Žehušice 123, Žehušice, 28575, CZ  
(510) (16) papír a výrobky z papíru, lepenky a kartonážní výrobky, tiskoviny, časopisy, periodika, knihy, výrobky knihařské, kalendáře, pohlednice, fotografie, psací potřeby, hrací karty, papírové ubrousky, omalovánky, obtisky, pexesa, mapy, orientační plány, diáře; (35) reklamní a inzertní činnost, propagace, marketing, pomoc při podnikání, poradenství týkající se organizace a podnikání, distribuce propagačních tiskovin, plánování obchodních a propagačních akcí, poskytování informací reklamního nebo komerčního charakteru, reklamní, inzertní a propagační činnost prostřednictvím jakéhokoliv média, prostřednictvím telefonní, datové nebo informační sítě, poskytování informací a informačních produktů, zejména však informačních produktů reklamního či komerčního charakteru, komerční využití internetu v oblastech komerčních internetových médií a vyhledávacích služeb, on-line inzerce, pronájem reklamních, informačních i komunikačních míst, uchovávání a zpracování dat a informací elektronickými a počítačovými prostředky a prostřednictvím elektronické pošty, poskytování reklamních informací přes internet; (41) vydavatelská a nakladatelská činnost.

(511) 16, 35, 41  
(210) O-168324

(111) **245705**  
(220) 12.07.2001  
(151) 29.07.2002  
(540)



(730) **Brütsch/Rüegger Werkzeuge AG**, Heinrich Stutz-Strasse 20 1, CH-8902 Urdorf, CH  
(740) Čermák a spol., JUDr. Karel Čermák Ph.D., LL.M., Elišky Peškové 735/15, Praha 5, Smíchov, 15000  
(510) (1) odmašťovací přípravky pro výrobní procesy, chemikálie pro separování olejů, roztoky pro odstraňování síranů z akumulátorů, rozpouštědla, přípravky na odstraňování leštidel, konzervační přípravky a přísady náležející do této třídy, chemické přísady do motorových paliv, impregnační přípravky, povrchově aktivní chemická činidla, lepidla, lepicí tmely a pojiva náležející do této třídy, přípravky pro odstraňování lepivosti či lepidel, průmyslová mořidla náležející do této třídy, tekuté chemické



apretace, dispergační činidla, emulgátory a emulze pro technické účely, prostředky odpuzující vodu, disperzní látky a disperzní činidla pro technické účely, protipožární a hasící směsi, chemické přípravky pro sebeobranu, antidetonační látky pro spalovací motory, étery pro průmyslové použití, brzdové kapaliny, chemické přípravky pro dekarbonizaci, dehydratační prostředky pro průmyslové účely, průmyslové detergenty, látky k rozmrazování, chemické nemrzoucí látky, hydraulické kapaliny, chladiva, smáčedla, prostředky pro kalení a popouštění kovů, prostředky proti kotelnímu a vodnímu kameni, chemikálie zabraňující kondenzaci, chemikálie pro kondenzaci, korozivní přípravky, chemické látky pro matování nebo zakalování skla či smaltu, chemické přípravky a tavidla pro svařování a pájení, přípravky proti orosení skla, přípravky pro spárování, urychlovače vulkanizace, látky pro vytváření nebo na odstraňování usazenin, přípravky proti vlhkosti zdiva, chemické přípravky pro čištění a na změkčování vody; (2) antikoroziní prostředky a směsi (oleje, pasty, tuky, pěny, nátěry, nástřiky, tmely, tekuté kovy), nátěrové hmoty, barvy, barviva, laky, ředidla pro nátěrové hmoty, pro barvy, pro laky, konzervační přípravky a mořidla na dřevo, tmely sklenářské, emulze, pojiva a zahušťovače do nátěrových hmot, barev a barviv, ochranné prostředky proti plísním a hnilobě, pomocné přípravky v oboru nátěrových hmot (pojiva), chemické přípravky pro povrchovou úpravu, přípravky na odstraňování tapet; (3) odmašťovací přípravky, vosky, antistatické přípravky, desinfekční přípravky, prostředky na odstraňování rzi, přípravky na odstraňování laků a barev; (4) mazací oleje a tuky, mazadla (grafit), oleje na ochranu a konzervaci, tekuté kovy, nechemická aditiva do motorových paliv, palivové těkavé směsi (zápalné směsi pro usnadnění startů spalovacích motorů), lehký benzin, parafíny, podpalovače; (7) pneumatické nářadí a nástroje všeho druhu, jejich díly a příslušenství, pneumatické stroje pro dílny a opravy, jejich díly a příslušenství; (8) ruční nářadí a nástroje všeho druhu, příslušenství a díly těchto nástrojů a nářadí; (17) izolační a těsnicí prostředky (laky, oleje, pasty, tuky, pěny, tmely, tekuté kovy, nátěry, nástřiky); (19) nátěrové hmoty pro stavebnictví; (35) informační, reklamní, akviziční a obchodní služby na internetu.

(511) 1, 2, 3, 4, 7, 8, 17, 19, 35  
(210) O-169547

(111) **246438**  
(220) 13.07.2001  
(151) 26.08.2002  
(540)



(730) **MOKATE Czech s.r.o.**, Počernická 96, Praha 10, 10800, CZ  
(740) Silesia Patent, s.r.o., Soukromá 261, Václavovice, 73934  
(510) (30) káva, kávové náhražky.  
(511) 30  
(210) O-169587

(111) **246640**  
(220) 18.09.2001  
(151) 26.08.2002  
(540)



(730) **KOVOLIT, a.s.**, Nádražní 344, Modřice, 66442, CZ  
(740) Ing. Jarmila Javoříková, Slunečná 4566, Zlín, 76005  
(510) (6) obecné kovy a jejich slitiny, ocel pro různé použití, výrobky z kovů a slitin všeho druhu uvedené v této třídě určené pro různé druhy průmyslu, kovové formy pro odlévání a modely, odlitky, zápustky, kokily, protlačky, hutní materiály, kovové spojovací materiály, kovové stavební materiály; (7) průmyslové stroje a zařízení pro strojírenství, obráběcí stroje, stroje pro zpracování a úpravu materiálů, stroje slévárenské, zařízení sléváren, technologické průmyslové strojní celky, stroje pro ekologii, ukládání a likvidaci produktů a odpadů, motory, součásti uvedených strojů a zařízení; (9) přístroje pro měření, kontrolu, vážení, signalizaci, přístroje pro záznam, převod a reprodukci zvuku nebo obrazu, přístroje pro zpracování informací, počítače, software, zejména pro strojírenství, počítačové sítě, informační a řídicí systémy, elektronické, magnetické nebo optické nosiče informací, elektrosoučásky uvedené v této třídě, součásti uvedených přístrojů a zařízení; (35) marketingová činnost a poradenství v marketingu, zprostředkovatelská činnost v oblasti obchodu; (37) servis, opravy a rekonstrukce strojů a zařízení; (40) zpracování a úprava materiálů, zejména kovů a slitin, slévání, tváření a opracovávání kovů; (42) zkušební, normalizační, kontrolní a měřicí činnost, tvorba software - programování, zhotovování software na zakázku, poradenství v oblasti software, technická, informační poradenská a zprostředkovatelská činnost v oblasti slévárenství, strojírenství, provoz zdravotnického zařízení, hostinská činnost, ubytovací služby, technicko-organizační činnost v oblasti požární ochrany.  
(511) 6, 7, 9, 35, 37, 40, 42  
(210) O-171619

(111) **246928**  
(220) 11.12.2001  
(151) 26.08.2002  
(540)

## DIKOBRAZ

(730) **Buchalová Barbora**, Školská 693/28, Praha 1, Nové Město, 11000, CZ  
**Bernat Kryštof**, Školní 325, Ondřejov, 25165, CZ  
(740) Ing. Zdeněk Kučera, Dlouhá 207 (P.O.BOX 92), Slušovice, 76315  
Ing. Zdeněk Kučera, Dlouhá 207 (P.O.Box 92), Slušovice, 76315  
(510) (16) tiskoviny všeho druhu, periodický a neperiodický tisk, zejména časopisy, noviny, knihy, prospekty, plakáty, fotografie, pohlednice, dopisnice, dopisní papíry, kalendáře, knihařské výrobky, propagační materiály a předměty z papíru, zejména letáky, brožury, obtisky, pexesa, obalový materiál z plastických hmot a papíru, tiskařské typy a štočky, ozdobné předměty z papíru; (38) šíření tiskovin, časopisů, periodik v elektronické podobě prostřednictvím počítačové sítě včetně Internetu, prostřednictvím satelitů, zveřejňování, rozšiřování a přenos informací prostřednictvím všech informačních a telekomunikačních prostředků a sítí, satelitů, šíření informací prostřednictvím počítačových a telekomunikačních sítí včetně Internetu; (41) nakladatelská a vydavatelská činnost v oboru zábavních, odborných, zpravodajských a vzdělávacích tiskovin, publikací, zpráv a informací, zvukových, textových a audiovizuálních nosičů, včetně obstaravatelské a zprostředkovatelské činnosti v tomto oboru, produkční a agenturní činnost v oblasti zábavy, kultury a výchovy, pořádání zábavních soutěží, zájmových klubů a společenských akcí, pořádání společenských módních přehlídek.  
(511) 16, 38, 41  
(210) O-174607

(111) **247199**  
(220) 20.06.2001  
(151) 24.09.2002  
(540)



- (730) **Výzkumný ústav pro hnědé uhlí a.s.**, tř. Budovatelů 2830/3, Most, 43401, CZ  
(740) PatentCentrum Sedlák & Partners s.r.o., Okružní 2824, České Budějovice, České Budějovice 3, 37001  
(510) (35) činnost organizačních a ekonomických poradců; (37) hornická činnost, provádění trhacích prací, provádění staveb, včetně jejich změn, udržovacích prací na nich a jejich odstraňování; (42) výkon zkušební činnosti v oboru produktů spalování, odpadového hospodářství, životního a pracovního prostředí, inženýrská, expertizní a posudková činnost v oboru životního a pracovního prostředí, geotechnický dozor, monitorování a měření tlakových a deformačních účinků na stavební objekty, výzkumná, vývojová a posudková činnost v oboru těžby a úpravy uhlí a dalších nerostných surovin, inženýrská a posudková činnost v oboru užití uhlí a dalších nerostných surovin, speciální měření v oblasti bezmontážní diagnostiky včetně termovizního měření, geofyziky, elektrických a neelektrických veličin, životního a pracovního prostředí, technologie dobývání, projektování elektrických zařízení, tvorba software, projekty vodo hospodářského řešení území, překladatelské práce, zpracování hydrogeologických studií báňskou činností ovlivněného prostředí, vývojová a výzkumná činnost v oboru strojů, zařízení a konstrukcí, inženýrská, expertizní a posudková činnost v oboru strojů, zařízení a konstrukcí, konzultační, poradenská a projekční činnost v oblasti ekologického spalování uhlí, projektová činnost ve výstavbě, projektování technické rekultivace a projektování sanace jam lomů, geologické práce (geologický průzkum, geologické expertizy), hornická činnost pro projektování, provádění a vyhodnocování geologických prací, projektování a navrhování objektů a zařízení, které jsou součástí hornické činnosti a činnosti prováděné hornickým způsobem, posuzování shody a certifikace stanovených a nestanovených výrobků v rozsahu platných rozhodnutí o autorizaci a akreditaci, výkon akreditovaných laboratorních a diagnostických zkušebních činností v rozsahu platných osvědčení o akreditaci.  
(511) 35, 37, 42  
(210) O-168933

(111) **247480**  
(220) 05.11.2001  
(151) 24.09.2002  
(540)



**Káva, která Vás postaví na nohy**

- (591) Barevná  
(730) **MOKATE Czech s.r.o.**, Počernická 96, Praha 10, 10800, CZ  
(740) Silesia Patent, s.r.o., Soukromá 261, Václavovice, 73934  
(510) (30) káva, kávové náhražky.  
(511) 30  
(210) O-173334

(111) **248352**  
(220) 19.11.2001  
(151) 29.10.2002  
(540)

## **POHŘEBNÍ ÚSTAV HLAVNÍHO MĚSTA PRAHY**

- (730) **Správa pražských hřbitovů, příspěvková organizace**, Vinohradská 2807/153c, Praha 3, Žižkov, 13000, CZ  
(510) (35) propagační činnost, reklama, pomoc při řízení obchodní činnosti, obchodní administrativa, kancelářské práce; (37) údržba hřbitovů; (39) přeprava zesnulých; (42) poskytování pohřebních a kremačních služeb a dalších činností s tím souvisejících, provozování pohřebišť.  
(511) 35, 37, 39, 42  
(210) O-173874

(111) **248441**  
(220) 06.12.2001  
(151) 29.10.2002  
(540)

## **BENEŠOVSKÝ DENÍK**

- (730) **VLTAVA LABE MEDIA a.s.**, U Trezorky 921/2, Praha 5 - Jinonice, 15800, CZ  
(740) AK Jana Fráňová, JUDr. Jana Fráňová, advokátka, Jakubská 14, Praha 1, 11000  
(510) (16) tiskoviny všeho druhu, zejména noviny, časopisy, knihy, propagační materiály; (35) zprostředkovatelská činnost v oblasti inzerce, informační servis; (41) vydavatelská a nakladatelská činnost, vydávání odborných, vzdělávacích a zábavných zpráv a publikací, vydávání statistických zpráv, informací; (42) polygrafické služby všeho druhu.  
(511) 16, 35, 41, 42  
(210) O-174518

(111) **248442**  
(220) 06.12.2001  
(151) 29.10.2002  
(540)

## **KOLÍNSKÝ DENÍK**

- (730) **VLTAVA LABE MEDIA a.s.**, U Trezorky 921/2, Praha 5 - Jinonice, 15800, CZ  
(740) AK Jana Fráňová, JUDr. Jana Fráňová, advokátka, Jakubská 14, Praha 1, 11000  
(510) (16) tiskoviny všeho druhu, zejména noviny, časopisy, knihy, propagační materiály; (35) zprostředkovatelská činnost v oblasti inzerce, informační servis; (41) vydavatelská a nakladatelská činnost, vydávání odborných, vzdělávacích a zábavných zpráv a publikací, vydávání statistických zpráv, informací; (42) polygrafické služby všeho druhu.  
(511) 16, 35, 41, 42  
(210) O-174519

(111) **248443**  
(220) 06.12.2001  
(151) 29.10.2002  
(540)

## **KLADENSKÝ DENÍK**

- (730) **VLTAVA LABE MEDIA a.s.**, U Trezorky 921/2, Praha 5 - Jinonice, 15800, CZ  
(740) AK Jana Fráňová, JUDr. Jana Fráňová, advokátka, Jakubská 14, Praha 1, 11000  
(510) (16) tiskoviny všeho druhu, zejména noviny, časopisy, knihy, propagační materiály; (35) zprostředkovatelská činnost v oblasti inzerce, informační servis; (41) vydavatelská a nakladatelská činnost, vydávání odborných, vzdělávacích a zábavných zpráv a publikací, vydávání statistických zpráv, informací; (42) polygrafické služby všeho druhu.  
(511) 16, 35, 41, 42  
(210) O-174520

(111) **248444**  
(220) 06.12.2001  
(151) 29.10.2002  
(540)

### MĚLNICKÝ DENÍK

(730) VLTAVA LABE MEDIA a.s., U Trezorky 921/2, Praha 5 - Jinonice, 15800, CZ  
(740) AK Jana Fráňová, JUDr. Jana Fráňová, advokátka, Jakubská 14, Praha 1, 11000  
(510) (16) tiskoviny všeho druhu, zejména noviny, časopisy, knihy, propagační materiály; (35) zprostředkovatelská činnost v oblasti inzerce, informační servis; (41) vydavatelská a nakladatelská činnost, vydávání odborných, vzdělávacích a zábavných zpráv a publikací, vydávání statistických zpráv, informací; (42) polygrafické služby všeho druhu.  
(511) 16, 35, 41, 42  
(210) O-174521

(111) **248445**  
(220) 06.12.2001  
(151) 29.10.2002  
(540)

### RAKOVNICKÝ DENÍK

(730) VLTAVA LABE MEDIA a.s., U Trezorky 921/2, Praha 5 - Jinonice, 15800, CZ  
(740) AK Jana Fráňová, JUDr. Jana Fráňová, advokátka, Jakubská 14, Praha 1, 11000  
(510) (16) tiskoviny všeho druhu, zejména noviny, časopisy, knihy, propagační materiály; (35) zprostředkovatelská činnost v oblasti inzerce, informační servis; (41) vydavatelská a nakladatelská činnost, vydávání odborných, vzdělávacích a zábavných zpráv a publikací, vydávání statistických zpráv, informací; (42) polygrafické služby všeho druhu.  
(511) 16, 35, 41, 42  
(210) O-174522

(111) **248446**  
(220) 06.12.2001  
(151) 29.10.2002  
(540)

### BOLESLAVSKÝ DENÍK

(730) VLTAVA LABE MEDIA a.s., U Trezorky 921/2, Praha 5 - Jinonice, 15800, CZ  
(740) AK Jana Fráňová, JUDr. Jana Fráňová, advokátka, Jakubská 14, Praha 1, 11000  
(510) (16) tiskoviny všeho druhu, zejména noviny, časopisy, knihy, propagační materiály; (35) zprostředkovatelská činnost v oblasti inzerce, informační servis; (41) vydavatelská a nakladatelská činnost, vydávání odborných, vzdělávacích a zábavných zpráv a publikací, vydávání statistických zpráv, informací; (42) polygrafické služby všeho druhu.  
(511) 16, 35, 41, 42  
(210) O-174523

(111) **248447**  
(220) 06.12.2001  
(151) 29.10.2002  
(540)

### KUTNOHORSKÝ DENÍK

(730) VLTAVA LABE MEDIA a.s., U Trezorky 921/2, Praha 5 - Jinonice, 15800, CZ  
(740) AK Jana Fráňová, JUDr. Jana Fráňová, advokátka, Jakubská 14, Praha 1, 11000  
(510) (16) tiskoviny všeho druhu, zejména noviny, časopisy, knihy, propagační materiály; (35) zprostředkovatelská činnost v oblasti inzerce, informační servis; (41) vydavatelská a nakladatelská činnost, vydávání odborných, vzdělávacích a zábavných zpráv a publikací, vydávání statistických zpráv, informací; (42) polygrafické služby všeho druhu.  
(511) 16, 35, 41, 42  
(210) O-174524

(111) **248448**  
(220) 06.12.2001  
(151) 29.10.2002  
(540)

### NYMBURSKÝ DENÍK

(730) VLTAVA LABE MEDIA a.s., U Trezorky 921/2, Praha 5 - Jinonice, 15800, CZ  
(740) AK Jana Fráňová, JUDr. Jana Fráňová, advokátka, Jakubská 14, Praha 1, 11000  
(510) (16) tiskoviny všeho druhu, zejména noviny, časopisy, knihy, propagační materiály; (35) zprostředkovatelská činnost v oblasti inzerce, informační servis; (41) vydavatelská a nakladatelská činnost, vydávání odborných, vzdělávacích a zábavných zpráv a publikací, vydávání statistických zpráv, informací; (42) polygrafické služby všeho druhu.  
(511) 16, 35, 41, 42  
(210) O-174525

(111) **249056**  
(220) 27.04.2001  
(151) 25.11.2002  
(540)

### STYL OPTIK

(730) Merta Jaromír, Pod Školou 120, Frýdek-Místek, Frýdek, 73801, CZ  
(740) Ing. Pavel Nádvořík s.r.o., Klínová 620/1, Ostrava, Hulváky, 70900  
(510) (9) brýle, brýle sluneční, brýle proti oslnění, brýlové obroučky, brýlové obruby, brýlová skla, brýlové čočky, skla do brýlí, skla kontaktní a jejich pouzdra, skla oční do brýlí, lupy, dalekohledy, mikroskopy, pouzdra na brýle, dalekohledy a mikroskopy, řetízky k brýlím, leizrové čistící zařízení na optiku.  
(511) 9  
(210) O-166892

(111) **249090**  
(220) 20.07.2001  
(151) 25.11.2002  
(540)



(730) VTech Holdings Limited, 23/F, Tai Ping Industrial Centre, Block 1, 57 Ting Kok Road, Tai Po, HK  
(740) Čermák a spol., JUDr. Karel Čermák Ph.D., LL.M., Elišky Peškové 735/15, Praha 5, Smíchov, 15000  
(510) (9) telekomunikační přístroje a nástroje, telefony, videofony, telefonické záznamníky, počítačové přístroje a nástroje, počítače, počítačové monitory a počítačové klávesnice, počítačové programy nahrané na magnetických nebo optických médiích, počítačové periferní zařízení, tiskárny, diskové jednotky, paměťové moduly a interfaceové moduly, videokarty, audiokarty, myš, trackbally a joysticky, elektronické hry, hračky adaptované pro použití s televizními přijímači, instruktážní a výukové přístroje ve formě počítačem řízených výchovných a instruktážních hraček a zájmových center pro děti, elektronické počítačové výukové pomůcky zahrnující elektronické zvuk produkující počítače, přístroje pro nahrávání, přenos nebo reprodukci zvuku nebo obrázků, přístroje pro příjem video signálů přenášených ze satelitů, antény a dekodéry, části a součásti všeho shora uvedeného ve třídě 9.  
(511) 9  
(210) O-169849

(111) **249174**  
(220) 10.10.2001  
(151) 25.11.2002  
(540)



(730) **BUDĚJOVICKÝ MĚŠŤANSKÝ PIVOVAR s.r.o.**, Lidická tř. 458/51, České Budějovice, České Budějovice 7, 37001, CZ  
(740) PatentCentrum Sedláč & Partners s.r.o., Okružní 2824, České Budějovice, České Budějovice 3, 37001  
(510) (32) pivo.  
(511) 32  
(210) O-172259

(111) **249999**  
(220) 15.06.2001  
(151) 30.12.2002  
(540)

**Čistící a desinfekční přípravek VIA-CID**

(730) **VIA-REK, a.s.**, Ol. Blažka 145, Rájec - Jestřebí, 67902, CZ  
(510) (3) čistící přípravky.  
(511) 3  
(210) O-168710

(111) **250154**  
(220) 31.12.2001  
(151) 30.12.2002  
(540)

### HM PARTNERS

(730) **Michálek Zdeněk Ing.**, Sluneční 1374, Kopřivnice, 74221, CZ  
(510) (16) výukové materiály, skripta, případové studie, manuály, knihy, časopisy, tiskoviny a periodika; (35) inzertní a reklamní činnost a poskytování pomoci při řízení obchodu (zejména obchodní nabídka a prodej kurzů, seminářů a školení v oblasti managementu a souvisejících odborných oblastí, jako jsou strategie, prodej a marketing, výroba, kvalita, logistika, lidské zdroje, ekonomika, informatika a právo), auditní činnost, analytická činnost v ekonomické oblasti (analýza nákladů atd.), činnost podnikatelských, organizačních a ekonomických poradců, organizační a ekonomické poradenství, podnikatelské poradenství; (36) činnost finančních poradců, poradenství v oblasti financí a investic; (41) pořádání, realizace odborných kurzů, seminářů, školení a jiných vzdělávacích akcí včetně lektorské činnosti v oblasti managementu a souvisejících odborných oblastí, zejména strategie, prodeje a marketingu, výroby, kvality, lidských zdrojů, ekonomiky, informatiky a práva, včetně práv průmyslových a autorských; (42) poradenské a expertní služby v oblasti práva, včetně práva průmyslového a autorského, výkon činnosti patentového a známkového zástupce, konzultační činnost v této oblasti, zpracování studií a znaleckých posudků, včetně oceňování duševního vlastnictví, zpracování a vedení projektů, zprostředkovatelská činnost v uvedených oborech v rámci této třídy.  
(511) 16, 35, 36, 41, 42  
(210) O-175228

(111) **250697**  
(220) 28.06.2001  
(151) 27.01.2003  
(540)

**HVB Czech Republic**

(591) Barevná  
(730) **UniCredit Bank Czech Republic and Slovakia, a.s.**, Želetavská 1525/1, Praha 4 - Michle, 14092, CZ  
(740) **HAVEL & PARTNERS s.r.o.**, advokátní kancelář, Mgr. Robert Nešpůrek LL.M., advokát, Na Florenci 2116/15, Praha 1, Nové Město, 11000  
(510) (36) služby finanční, služby peněžní.  
(511) 36  
(210) O-169282

(111) **250706**  
(220) 20.07.2001  
(151) 27.01.2003  
(540)

**vtech**

(730) **VTECH HOLDINGS LIMITED**, 23/F, Tai Ping Industrial Centre, Block 1, 57 Ting Kok Road, Tai Po, New Territories, HK  
(740) Čermák a spol., JUDr. Karel Čermák Ph.D., LL.M., Elišky Peškové 735/15, Praha 5, Smíchov, 15000  
(510) (9) elektronické a animační přístroje pro užití s monitory; (28) pohyblivé hry, kreslicí hračky, mechanické, elektromechanické a elektronické pohyblivé hračky, elektronické výchovné výukové hračky, hudební hračky, elektronické stolní hry, elektronické rukou ovládané hračky a hry, konstrukční hračky, vycpané hračky, hry s jesličkami, koupací hračky, panenky a jejich vybavení, hrací podložky jsou součástí her, hračky na použití venku, hračky na použití ve vodě.  
(511) 9, 28  
(210) O-169850

(111) **251325**  
(220) 03.08.2001  
(151) 24.02.2003  
(540)

### POMO

(730) **MOKATE Czech s.r.o.**, Počernická 96, Praha 10, 10800, CZ  
(740) Silesia Patent, s.r.o., Soukromá 261, Václavovice, 73934  
(510) (29) ovoce a zelenina sušené a jinak konzervované; (30) káva, čaj, kakao a nápoje z nich, kávové náhražky, cukr, cukrovinky, oplatky, piškoty, keksy, sušenky, perníky, marcipán, čokoláda, žvýkačky, rýže, mouka a moučné směsi, moučné výrobky, sůl, ocet, koření, omáčky k dochucení, škrob - v rámci této třídy, droždí; (32) veškeré nealkoholické nápoje, sirupy, instantní prášky a jiné přípravky k výrobě nápojů; (33) alkoholické nápoje s výjimkou piva.  
(511) 29, 30, 32, 33  
(210) O-170267

(111) **251387**  
(220) 15.11.2001  
(151) 24.02.2003

(540) **THE PEOPLE BEHIND THE PROMISE**

(730) **General Re Corporation**, 120 Long Ridge Road, 06902 Stamford, CT, US

(740) Advokátní a patentová kancelář Traplová, Hakr, Kubát, Mgr. Jana Šuranová Traplová, Přístavní 24, Praha 7, 17000

(510) (36) pojišťování a zprostředkování pojištění na všechny druhy majetku, pojistné události a životní pojištění a zajištění, služby managementu rizik, správa pojistných nároků, zpracování pojistných nároků, odhad škod v oblasti pojištění, pojistné vědecké služby, služby finanční analýzy, služby investičního poradenství, investiční analýzy a investičního managementu, služby zprostředkování cenných papírů a konzultační služby v oblasti pojištění, zajištění, řízení rizik, správy, zpracování a odhadu pojistných nároků, pojistné vědy, finanční analýzy investičního poradenství, analýzy a managementu a zprostředkování cenných papírů, konzultační služby v oblasti pojištění a zajištění; (42) počítačové konzultační služby ve výše uvedených oblastech.

(511) 36, 42  
(210) O-173807

(111) **252996**  
(220) 05.06.2001  
(151) 28.04.2003  
(540)

*Lilien*  
fruit

(730) **Dubec Vojtěch**, Čajkovského 956, Hradec Králové, 50009, CZ

(740) PatentCentrum Sedláč & Partners s.r.o., Okružní 2824, České Budějovice, České Budějovice 3, 37001

(510) (3) mýdla, parfumerie, vonné oleje, kosmetika, vlasové vody; (32) minerální vody, šumivé nápoje a jiné nápoje nealkoholické, nápoje a šťávy ovocné, sirupy a jiné přípravky k zhotovování nápojů.

(511) 3, 32  
(210) O-168119

(111) **254924**  
(220) 15.04.2002  
(151) 25.06.2003  
(540)

**PCINFO**

(730) **FairNet, spol. s r.o.**, Boleslavská 199/3, Kosmonosy, 29306, CZ

(740) PROPATENT, Ing. Vlasta Sedláčková, patentový zástupce, Pod Pekařkou 107/1, Praha 4, Podolí, 14700

(510) (9) software pro vyhledávání počítačových programů instalovaných na počítačích a/nebo v počítačových sítích, software pro identifikaci počítačových programů instalovaných na počítačích a/nebo v počítačových sítích, software pro systemizaci počítačových programů instalovaných na počítačích a/nebo v počítačových sítích, software pro inventarizaci počítačových programů instalovaných na počítačích a/nebo v počítačových sítích, software pro vyhledávání hardware v počítačích a/nebo v počítačových sítích, software pro identifikaci hardware v počítačích a/nebo v počítačových sítích, software pro systemizaci hardware v počítačích a/nebo v počítačových sítích, software pro inventarizaci hardware v počítačích a/nebo v počítačových sítích, software pro dálkové ovládání počítačů připojených v počítačových sítích; (35) provádění softwarového a/nebo hardwarového auditu, podávání informací o software instalovaném na počítači a/nebo v počítačové síti, podávání informací o hardware instalovaném nebo externě připojeném k počítači a/nebo k počítačové síti; (42) vývoj a úprava software pro výše uvedené, provádění kontroly software.

(511) 9, 35, 42  
(210) O-178849

(111) **255466**  
(220) 04.05.2001  
(151) 28.07.2003

(540) **AUTOMOBILE GROUP**

(730) **AURES Holdings a.s.**, Dopraváků 874/15, Praha 8, Čimice, 18400, CZ

(510) (9) nabíjecí agregáty pro elektrické baterie, elektrické akumulátory pro vozidla, zvuková poplašná zařízení, antény, autorádia, brýle, pouzdra na brýle, přístroje na zaznamenávání času, dálkové ovladače, magnetické, kompaktní a optické nosiče dat nahrané i nenahrané, hasiči přístroje, interkomy, jističe, pojistky, startovací kabely, kapesní svítilny, tlakoměry, rychloměry, tachometry, ochranné přilby, ochranné oděvy, ochranné rukavice, otáčkoměry, ochranné plachty, audio a video přijímače, radary, rádia, reproduktory, spínače, teploměry, termostaty pro dopravní prostředky, výstražné trojúhelníky pro vozidla, vysílačky, houkačky pro vozidla, kryty na automobilová kola, zavazadlové nosiče pro vozidla, nosiče jízdních kol a lyží, obytné přívěsy automobilové, opěrky hlavy na sedadla vozidel, pneumatiky, poplašná zabezpečovací zařízení pro vozidla, tažná zařízení pro vozidla, přívěsy za vozidla, stěrače skel, tlumiče pérování vozidel, volanty vozidel, zařízení pro signalizaci zpětné jízdy automobilu, zpětná zrcátka, karosérie automobilů a jejich doplňky, dopravní prostředky, autodoplňky; (35) autobazar, zprostředkování obchodu s novými i ojetými vozidly, pomoc při řízení obchodní činnosti, marketing, reklama, služby v oblasti telefonních dotazů, předvádění zboží, účetnictví, činnost účetních poradců; (36) zprostředkování leasingových smluv, zejména na dopravní prostředky, finanční služby včetně leasingu, směnárenské služby, zastavárna, zprostředkovatelská činnost výše uvedených služeb, uzavírání pojistek; (37) opravy, údržba, seřizování a mytí dopravních prostředků, montáž a demontáž motorových vozidel, montáž a demontáž autopříslušenství, zprostředkovatelská činnost výše uvedených služeb; (39) pronájem vozidel, odtahování dopravních prostředků při poruchách, pronájem parkovacích ploch.

(511) 9, 12, 35, 36, 37, 39  
(210) O-167061

(111) **257112**  
(220) 13.07.2001  
(151) 29.09.2003  
(540)



(730) **MOKATE Czech s.r.o.**, Počernická 96, Praha 10, 10800, CZ

(740) Silesia Patent, s.r.o., Soukromá 261, Václavovice, 73934

(510) (30) káva, kávové náhražky.

(511) 30  
(210) O-169586

(111) **257988**  
(220) 11.05.2001  
(151) 29.10.2003  
(540)

**AAA AUTO**

(730) **AURES Holdings a.s.**, Dopraváků 874/15, Praha 8, Čimice, 18400, CZ

(510) (9) nabíjecí agregáty pro elektrické baterie, zvuková poplašná zařízení, antény, autorádia, brýle, pouzdra na brýle, přístroje na zaznamenávání času, dálkové ovladače, magnetické, kompaktní a optické nosiče dat nahrané i

nenahrané, hasicí přístroje, jističe, pojistky, kapesní svítilny, tlakoměry, ochranné přilby, ochranné oděvy, ochranné rukavice, ochranné plachty, audio a video přijímače, reproduktory, spínače, elektrické zámky, zapalovače cigaret do automobilu; (12) automobilové řetězy, automobilové bezpečnostní sedačky pro děti, čalounění a potahy vozidel, houkačky pro vozidla, zavazadlové nosiče pro vozidla, nosiče jízdních kol a lyží, pneumatiky, poplašné zabezpečovací zařízení pro vozidla, autodoplňky; (35) autobazar, zprostředkování obchodu s novými i ojetými vozidly, pomoc při řízení obchodní činnosti, marketing, služby v oblasti telefonních dotazů, účetnictví, činnost účetních poradců; (36) zprostředkování leasingových smluv, zejména na dopravní prostředky, finanční služby včetně leasingu, směnářské služby, zastavárna, zprostředkovatelská činnost výše uvedených služeb, uzavírání pojistek; (37) opravy, údržba, seřizování a mytí dopravních prostředků, montáž a demontáž motorových vozidel, montáž a demontáž autopříslušenství, zprostředkovatelská činnost výše uvedených služeb; (39) pronájem vozidel, pronájem parkovacích ploch.

(511) 9, 12, 35, 36, 37, 39  
(210) O-167216

(111) **266615**  
(220) 17.07.2001  
(151) 26.10.2004  
(540)



(591) Barevná  
(730) **Factoring České spořitelny, a.s.**, Budějovická 1912/64b, Praha 4, Krč, 14000, CZ  
(740) JUDr. Tomáš Absolon, advokát, Ke kašně 272/24, Praha 4, Písnice, 14200  
(510) (35) zprostředkovatelská činnost v oblasti obchodu; (36) finanční služby, zprostředkovatelská činnost v oblasti finančních služeb.  
(511) 35, 36  
(210) O-169677

(111) **275840**  
(220) 15.10.2001  
(151) 26.10.2005  
(540)

### KERPLUNK

(730) **Mattel, Inc.**, 333 Continental Boulevard, El Segundo, CA, US  
(740) Ing. Václav Kratochvíl, Husníkova 2086/22, Praha 5, Stodůlky, 15800  
(510) (9) sluneční brýle, myši k počítačům, počítačový software s funkcí šetřiče obrazovky, cyklistické přilby, měřičské tyče, podložky pod myši, počítačový software pro hry, počítačový software pro video hry, pákové ovladače (joysticky) pro počítačové hry, nahrané videokazety, pásky a disky obsahující hry, slovo a hudbu, ruční krátkovlnné vysílačky; (16) papír, papírové ubrousky a prostírání, tiskoviny, knihy, obrazy, kancelářské potřeby s výjimkou nábytku, papírnické zboží, publikace, rýsovací potřeby, tištěné vzdělávací a výukové pomůcky; (28) hračky, inteligentní hračky, hry, sportovní potřeby, ozdoby na vánoční stromečky, nářadí na chytání ryb.  
(511) 9, 16, 28  
(210) O-356887

(111) **318531**  
(220) 03.01.2011  
(151) 08.06.2011  
(540)



(730) **RH-ARCH s.r.o.**, Nekázanka 881/9, Praha 1, 11000, CZ  
(510) (35) marketingové studie; (36) pronájem bytů, pronájem kanceláří, pronájem nemovitostí, realitní kancelář; (42) architektura, architektonické poradenství, grafický design, projektová činnost, stavební projekce, průmyslový design; (44) zahradní architektura.  
(511) 35, 36, 42, 44  
(210) O-482096

(111) **320834**  
(220) 10.03.2011  
(151) 27.09.2011  
(540)

### ŠVIHÁK LÁZEŇSKÝ

(730) **Cerman Pavel Ing.**, č. p. 469, Rudník, 54372, CZ  
(740) Chytilová & spol., patentová kancelář, spol. s r.o., Nad spádem 641/20, Praha 4, Podolí, 14700  
(510) (33) likér anýzový, likéry, medovina, lihoviny, alkoholické nápoje (s výjimkou piva).  
(511) 33  
(210) O-483924

(111) **320938**  
(220) 11.05.2011  
(151) 27.09.2011  
(540)

### Tanzberg junior

(730) **Tanzberg Mikulov, a.s.**, č. p. 132, Bavory, 69201, CZ  
(740) Vladyka & Kubica, advokátní kancelář, Mgr. Robert Vladyka, advokát, Revoluční 655/1, Praha 1, Staré Město, 11000  
(510) (32) nealkoholické nápoje, nealkoholické šťávy, ovocné šťávy.  
(511) 32  
(210) O-485633

(111) **320939**  
(220) 11.05.2011  
(151) 27.09.2011  
(540)

### Vzkaz na lahvi

(730) **Tanzberg Mikulov, a.s.**, č. p. 132, Bavory, 69201, CZ  
(740) Vladyka & Kubica, advokátní kancelář, Mgr. Robert Vladyka, advokát, Revoluční 655/1, Praha 1, Staré Město, 11000  
(510) (33) víno.  
(511) 33  
(210) O-485634

(111) **321405**  
(220) 03.06.2011  
(151) 26.10.2011  
(540)

### CZECHTRISERIES

(730) **Česká triatlonová asociace**, Zátokova 100/2, Praha 6, Břevnov, 16900, CZ  
(740) Langrova, s.r.o., Skrétova 1011/48, Plzeň, Jižní Předměstí, 30100  
(510) (25) sportovní oděvy a doplňky; (35) marketing, propagace a reklama v oblasti sportu; (41) organizování a zprostředkování v oblasti sportu, pořádání závodů a soutěží.



(511) 25, 35, 41  
(210) O-486223

(111) **321590**  
(220) 09.05.2011  
(151) 09.11.2011  
(540)

### ORC

(730) **ORC group s.r.o.**, Větrov 249/12, Ostrava - Petřkovice, 72529, CZ  
(510) (36) nákup a prodej nemovitostí, zprostředkování obchodu s nemovitostmi, služby realitní kanceláře nespádající do jiných tříd; (39) doprava a skladování odpadů, informace o dopravě a skladování materiálů, rozvod elektřiny, informace o rozvodu elektřiny; (40) likvidace odpadu, recyklace odpadu, zpracování odpadu, spalování odpadu, třídění odpadů a recyklovatelného materiálu, výroba energie, úprava a zpracování kovů, úprava a zpracování papíru, sestavování materiálu (pro třetí osoby), informace o zpracování a úpravě materiálů.  
(511) 36, 39, 40  
(210) O-485528

(111) **321704**  
(220) 19.05.2011  
(151) 15.11.2011  
(540)

### AMUFatigue

(730) **ZLIN AIRCRAFT a.s.**, Letiště 1887, Otrokovice, 76502, CZ  
(740) JUDr. Jiří Štáidl, Apolinářská 6, Praha 2, 12800  
(510) (9) počítačové programy (software); (42) tvorba software, konzultace v oblasti počítačového software, pronájem počítačového software, výzkum a vývoj v oblasti počítačového software; (45) poskytování licencí na počítačový software.  
(511) 9, 42, 45  
(210) O-485796

(111) **321705**  
(220) 19.05.2011  
(151) 15.11.2011  
(540)

### AMUVisual

(730) **ZLIN AIRCRAFT a.s.**, Letiště 1887, Otrokovice, 76502, CZ  
(740) JUDr. Jiří Štáidl, Apolinářská 6, Praha 2, 12800  
(510) (9) počítačové programy (software); (42) tvorba software, konzultace v oblasti počítačového software, pronájem počítačového software, výzkum a vývoj v oblasti počítačového software; (45) poskytování licencí na počítačový software.  
(511) 9, 42, 45  
(210) O-485798

(111) **321784**  
(220) 11.05.2011  
(151) 23.11.2011  
(540)



(730) **Blafka Jiří**, Nám. Františka Křižíka 1878/13, Tábor, 39001, CZ  
(740) Advokátní kancelář Korbel, Tuháček, Šíp, Kadlec, s.r.o., Mgr. Martin Šíp, Převrátilská 330, Tábor, 39001  
(510) (35) propagační činnost, reklama, organizování komerčních a reklamních výstav, pořádání veletrhů pro obchodní a reklamní účely, rozšiřování reklamních nebo inzertních materiálů, distribuce vzorků zboží k reklamním účelům, obchodní průzkum a analýza trhu, zprostředkovatelské služby v oblasti obchodu s alkoholickými a nealkoholickými nápoji a potravinami,

zprostředkování obchodních kontaktů a poskytování obchodních informací a jiných informačních produktů; (41) organizování kulturních nebo vzdělávacích výstav, předprodej vstupenek, pronajímání výstavních místností, zajišťování a pořádání kulturních produkcí a pořadů, a to hudebních, dramatických, tanečních a filmových, organizování vzdělávacích a zábavných soutěží, ediční a publikační činnost; (43) zprostředkovávání rezervace dočasného ubytování, hotelů, penzionů, zprostředkování a zajišťování ubytovacích služeb, pronajímání jednacích místností.

(511) 35, 41, 43  
(210) O-485609

(111) **321796**  
(220) 19.05.2011  
(151) 23.11.2011  
(540)

### AMUSolver

(730) **ZLIN AIRCRAFT a.s.**, Letiště 1887, Otrokovice, 76502, CZ  
(740) JUDr. Jiří Štáidl, Apolinářská 6, Praha 2, 12800  
(510) (9) počítačové programy (software); (42) tvorba software, konzultace v oblasti počítačového software, pronájem počítačového software, výzkum a vývoj v oblasti počítačového software; (45) poskytování licencí na počítačový software.  
(511) 9, 42, 45  
(210) O-485797

(111) **321816**  
(220) 20.07.2011  
(151) 23.11.2011  
(540)



(730) **Pavel Panýrek**, Rejskova 1052/1, Praha 2, 12000, CZ  
(510) (35) obchodní služby s autopříslušenstvím; (37) opravy silničních vozidel; (39) silniční motorová doprava.  
(511) 35, 37, 39  
(210) O-487294

(111) **321940**  
(220) 26.05.2011  
(151) 30.11.2011  
(540)



(730) **Mužik Zdeněk Ing.**, Brněnská 954/13, Plzeň, 32300, CZ  
(740) Langrova, s.r.o., Skrétova 1011/48, Plzeň, Jižní Předměstí, 30100  
(510) (35) reklamní činnost, marketing, automatizované zpracování dat, administrativní správa, služby organizačně hospodářské povahy; (38) služby informačních a zpravodajských kanceláří se zaměřením na média a tisk, mediální a tiskové zastoupení, provozování webových portálů (komunikace); (41) výchova a vzdělávání, kulturní a společenské akce, pořádání veletrhů, výstav a přehlídek spadajících do této třídy; (42) hosting webových stránek, pronájem počítačového software, zhotovování software na zakázku, vývoj a výzkum software, poradenství v oblasti informačních technologií a sdělovacích prostředků, zpracování technických návrhů,

odborných studií a posudků v oblasti informačních technologií a sdělovacích prostředků, grafické a kresličské služby.

(511) 35, 38, 41, 42  
(210) O-485987

(111) **321947**  
(220) 08.06.2011  
(151) 30.11.2011

### Karta mého srdce

(540)  
(730) **Zaměstnanecká pojišťovna Škoda**, Husova 302, Mladá Boleslav, 29301, CZ  
(510) (36) pojištění (nemocenské).  
(511) 36  
(210) O-486317

(111) **322009**  
(220) 16.05.2011  
(151) 07.12.2011  
(540)



(730) **Němec Jakub**, Čeladná 794, Čeladná, 73912, CZ  
(740) Mgr. Roman Fojtásek, advokát, Vinohradská 6, Praha 2, 12000  
(510) (33) alkoholické nápoje všeho druhu, zejména lihoviny, destiláty a likéry, například destiláty ovocné, vinné, bylinné a zeleninové, včetně macerátů a výluhů, destiláty ušlechtilé a řezané, alkoholické aperitivy a koktejly, koncentráty k přípravě alkoholických nápojů a esence do lihovin; (35) zprostředkovatelská činnost v oblasti velkoobchodu a maloobchodu s alkoholickými a nealkoholickými nápoji, inzertní a propagační služby, včetně zveřejňování reklamních náborových textů a tiskovin a jejich rozšiřování, průzkum a analýza trhu, informační servis v oboru obchodu a reklamy, pomoc při provozování obchodu, obchodní zastupování třetích subjektů, e-business s alkoholickými a nealkoholickými nápoji, pořádání reklamních akcí a přehlídek zboží, odborná poradenská a konzultační činnost v oblasti obchodu v rozsahu výrobků zahrnutých ve třídě 33; (40) lihovary a pálenice - zpracování a úprava líhu, zejména z ovoce, bylin, přírodních produktů a zeleniny, výroba alkoholických nápojů, zejména likérů, destilátů, koncentrátů a přísad do alkoholických nápojů.  
(511) 33, 35, 40  
(210) O-485709

(111) **322660**  
(220) 24.05.2011  
(151) 18.01.2012  
(540)

### SAMSON

(730) **Pivovar Samson s.r.o.**, Lidická tř. 458/51, České Budějovice, České Budějovice 7, 37001, CZ  
(740) PatentCentrum Sedlák & Partners s.r.o., Okružní 2824, České Budějovice, České Budějovice 3, 37001  
(510) (6) reklamní poutače, firemní štíty, zejména pro označení restaurací a občerstvovacích zařízení, orientační tabule, veškeré uvedené výrobky z kovu; (7) výčepní aparatury včetně výčepních stojanů a jejich příslušenství; (9) světelné reklamní poutače a reklamní neony; (11) zařízení pro chlazení a rozvod nápojů; (16) tiskoviny, periodický a neperiodický tisk, zejména časopisy, noviny, knihy, prospekty, plakáty, plakáty velké plošné, fotografie, pohlednice, dopisnice, dopisní papíry, kalendáře, knihařské výrobky, propagační materiály a předměty z papíru, zejména letáky, brožury, obalový materiál z papíru a plastických hmot, tiskařské typy a štočky, ozdobné a propagační předměty z papíru, kelímky, pasparty, rozetky, účtenky, papírové visačky, novoroční přání, papírové ubrousky; (18) batohy, tašky, kufrý a zavazadla, deštníky, slunečníky; (20) reklamní

poutače, firemní štíty, zejména pro označení restaurací a občerstvovacích zařízení, orientační tabule, veškeré uvedené výrobky ze dřeva a plastických hmot; (21) potřeby a nádoby pro domácnost nebo pro kuchyňské použití, nikoliv z drahých kovů, nádoby na pití, sklo, porcelán a majolika zařazené do třídy 21, tácky papírové, pohárky a poháry skleněné, sklenice, poháry keramické, holby keramické, stojany na jídelní listky, keramická a porcelánová tácky, keramické džbány; (24) tkaniny a textilní výrobky zařazené do třídy 24, ubrusy; (32) piva, lehká piva a ležáky, nealkoholická a nízkalkoholická piva, míchané nápoje obsahující pivo, zařazené do třídy 32, sladová piva, zázvorová piva, nealkoholické nápoje, vody minerální a šumivé, sirupy a jiné přípravky k přípravě nápojů, ovocné šťávy, ovocné nektary, izotonické nápoje; (35) reklamní, inzertní služby všeho druhu včetně inzerce a reklamy poskytované v počítačových, telekomunikačních a obdobných sítích, informační servis a poradenské služby v obchodě, pořádání reklamních a obchodních výstav a předváděcích akcí zboží a služeb, včetně distribuce zboží k reklamním účelům, zprostředkovatelské služby v oblasti obchodu s výrobky uvedenými ve tř. 9 a 16, obchodní služby v oboru polygrafie, průzkum trhu a marketing, obchodní zastoupení tuzemských a zahraničních firem, rozmnožovací služby; (38) zveřejňování, rozšiřování a přenos informací prostřednictvím všech informačních a telekomunikačních prostředků a sítí, satelitů apod., šíření informací prostřednictvím teletextu a počítačových a telekomunikačních sítí včetně Internetu, šíření tiskovin, časopisů, periodik, knih v elektronické podobě prostřednictvím počítačové sítě včetně Internetu, prostřednictvím satelitů apod., šíření a přenos inzerce a reklamy prostřednictvím telefonních sítí; (39) doprava, balení a skladování nápojů; (41) nakladatelská a vydavatelská činnost v oboru zábavních, odborných, zpravodajských a vzdělávacích tiskovin, časopisů, periodických i neperiodických publikací, zpráv a informací, zvukových, textových a audiovizuálních nosičů, včetně multimediálních aplikací, produkční a agenturní činnost v oblasti zábavy, kultury a výchovy, pořádání zábavních soutěží, zájmových klubů a společenských akcí, pořádání společenských módních přehlídek, informační, konzultační, služby v oblasti zábavy, sportovní a kulturní aktivity, pořádání školení, koncertů, živých hudebních a divadelních vystoupení; (43) služby spojené s provozováním pohostinství, restaurací a podniků rychlého občerstvení, poskytování ubytovacích služeb.

(511) 6, 7, 9, 11, 16, 18, 20, 21, 24, 32, 35, 38, 39, 41, 43  
(210) O-485919

(111) **322676**  
(220) 08.06.2011  
(151) 18.01.2012  
(540)



(591) Barevná  
(730) **Výroba stuh - ELAS, společnost s ručením omezeným**, Větrná 418, Hrádek nad Nisou, 46334, CZ  
(510) (22) lana, provazy, popruhy nekovové; (26) stuh z textilních nebo umělých hmot, stuh, pásky, elastické, stuh hedvábné, stuh na klobouky, stuh na pásy, stuhy ozdobné, pásky sametové, tkaničky, galanterie.  
(511) 22, 26  
(210) O-486310

(111) **322801**  
(220) 13.05.2011  
(151) 25.01.2012  
(540)



(730) **VIVA Lanškroun, spol. s r.o.**, Opletalova 92, Lanškroun, 56301, CZ  
(740) Ing. Petr Soukup, patentový zástupce, tř. Svobody 43/39, Olomouc, 77900  
(510) (9) přilby pro cyklistiku, cyklistické brýle, cyklotachometry, zdroje světelné signalizace, blikáče, lyžařské přilby; (11) světla pro jízdní kola, osvětlovací zařízení a světla pro dopravní prostředky, tlumivky, žárovky do svítlen, kapesních svítlen, lamp, lucern a baterek; (12) jízdní kola závodní, cestovní, sportovní, trekkingová, horská a dětská, součástky, vybavení a doplňky jízdních kol, cyklistické pláště a duše, upínací kaučukové záplaty na opravy duší, rámy, vidlice, ráfky, brzdy jízdních kol, čelisti brzd, cyklistická řídítka, cyklistická sedla a jejich podpěry, pumpy pro jízdní kola, cyklistické stupačky, cyklistické zvonky, cyklistické nosiče, cyklistické rukojeti (na řídítka), měniče, přesmykače, cyklistické láhve, nosiče na cyklistické láhve, cyklistické řetězy, cyklistické blatníky, náhradní kola, paprsky (výplety kol), cyklistické pedály, převodníky, kliky, středová a hlavová složení, náboje kol; (18) cyklistické, lyžařské a jiné sportovní doplňky, zejména brašny na kola, batohy, tašky, taštičky, peněženky (ledvinky), vše ne z kůže; (25) sportovní oblečení a textilní vybavení a obuv pro cyklisty, cykloturisty a lyžaře, jako jsou cyklistické kalhoty, trika, dresy, bundy, čepice a šátky, cyklistické rukavice bez prstů, cyklistické pláštěnky, cyklistická obuv, lyžařské kombinézy, lyžařské bundy, lyžařské boty pro sjezd i běžky, lyžařské rukavice, členky.  
(511) 9, 11, 12, 18, 25  
(210) O-485673

(111) **322819**  
(220) 06.06.2011  
(151) 25.01.2012  
(540)

### Vizionáři

(730) **2CAN, s.r.o.**, Třeboradická 1274/5, Praha 8, 18200, CZ  
(510) (35) obchodní management a podnikové poradenství, obchodní nebo podnikatelské informace, obchodní reklama, průzkum trhu, reklama, vyhledávání sponzorů, výstavy komerční a reklamní, analýzy trhu, marketingové analýzy, marketingové konzultační služby; (38) poskytování internetových diskusních fór, poskytování prezenčních internetových diskusních fór, poskytování přístupu k databázím, prezenční a on-line komunikace, informační kanceláře; (41) filmová tvorba, informace o výchově a vzdělávání, organizování a vedení konferencí, kongresů, symposií a seminářů, organizování a vedení výstav ke kulturním a vzdělávacím účelům, organizování soutěží, plánování a organizování večírků, manažerské služby při organizování představení, výroba rozhlasových a televizních programů, pořádání a řízení školení, psaní textů, jiných než reklamních, vydávání knih, výroba videofilmů, organizování kulturních nebo vzdělávacích akcí, vzdělávání a výchovné služby, organizování živých vystoupení.  
(511) 35, 38, 41  
(210) O-486268

(111) **322868**  
(220) 05.08.2011  
(151) 25.01.2012  
(540)

### BENU

(730) **PHOENIX Pharmahandel GmbH & Co KG**, Pfingstweidstrasse 10-12, 68199 Mannheim, DE  
(740) Čermák a spol., JUDr. Karel Čermák jr., Ph.D., LL.M., advokát, Elišky Peškové 15/735, Praha 5, 15000  
(510) (35) maloobchodní služby týkající se mýdel, parfumerie, esenciálních olejů, kosmetiky, vlasových vodiček, přípravků na čištění zubů, vaty na kosmetické účely, farmaceutických přípravků, hygienických přípravků pro léčebné účely, dietetických látek přizpůsobených na použití ve zdravotnictví, stravy pro batolata, výživových doplňků pro léčebné účely, vitamínových přípravků, minerálních doplňků stravy, výplní pro léčebné účely, náplastí, obvazových materiálů, dezinfekčních přípravků, přípravků na ničení škůdců, fungicidů, chirurgických, léčebných a zubních přístrojů a nástrojů, ortopedických výrobků, materiálů na chirurgické šití; (44) zdravotnické služby (s výjimkou zdravotnických služeb na léčení očních onemocnění a poruch), lékárenské služby pro přípravu předpisů, lékárenské poradenství, péče o lidskou hygienu a krásu.  
(511) 35, 44  
(210) O-487749

(111) **322869**  
(220) 11.08.2011  
(151) 25.01.2012  
(540)



(591) Barevná  
(730) **ELSTORE CZ s.r.o.**, Štřítežská 573, Polička, 57201, CZ  
(740) HALAXOVÁ & HALAXOVÁ, TETRAPAT, RNDr. Zdeňka Halaxová, Dukelská 891/4, Olomouc, 77200  
(510) (8) nářadí a nástroje s ručním pohonem; (9) přístroje a nástroje vědecké, námořní, geodetické, fotografické, filmové, optické, přístroje pro vážení, měření, signalizaci, kontrolu (inspekci), záchranu a přístroje pro vyučování, zabezpečovací technika objektů, autoalarmy, bezdrátové systémy, ústředny, zabezpečovací kamery a monitory, přístroje a nástroje pro vedení, přepínání, přeměnu, akumulaci, regulaci nebo řízení elektrického proudu, elektrické vodiče a jiný elektromontážní materiál patřící do této třídy jako například vodiče, dráty a jejich spojovací prvky, spínače, elektrické rozvaděče, elektrické zásuvky, vidlice, kabely koaxiální, optické, elektrické, koaxiální propojovací osazené konektory, optické propojovací osazené konektory a jiné (další) kabely výše taxativně nevyjmenované, avšak patřící do této třídy, přístroje pro záznam, převod, reprodukci zvuku nebo obrazu, magnetické, optické a obdobné nosiče zvukových záznamů, dat a informací, propagační materiály na magnetických a optických nosičích, hasicí přístroje, telekomunikační a radiokomunikační přístroje a jejich komponenty, antény a anténní technika, počítače včetně jejich částí a příslušenství, elektronické databáze a databázové produkty, nosiče dat, zařízení a přístroje pro datovou komunikaci, elektronické sítě a systémy pro přenos dat - veškeré příslušenství k výrobkům uvedeným ve třídě 9; (11) přístroje a zařízení pro osvětlení, topení, klimatizaci, rozvod vody, výrobu páry, sušení, ventilaci, topidla, elektrické ohřívače vody, tepelné akumulátory, ventilátory, přístroje a zařízení pro větrání a čištění vzduchu, zářivky pro osvětlení, žárovky - veškeré příslušenství k výrobkům uvedeným ve třídě 11; (35) zprostředkování a prodej v oblasti obchodu s výrobky uvedenými ve třídách 8, 9 a 11, poradenství v oblasti obchodu s výrobky uvedenými ve třídách 8, 9 a 11, provozování e-shopu s výrobky uvedenými ve třídách 8, 9 a 11, propagační, reklamní a inzertní činnost prostřednictvím jakéhokoliv média, organizování výstav k obchodním nebo komerčním účelům, administrativní činnost, velkoobchod v oblasti obchodu s výrobky uvedenými ve třídách 8, 9 a 11.

(511) 8, 9, 11, 35  
(210) O-487884

(111) **322921**  
(220) 28.04.2011  
(151) 01.02.2012  
(540)

## NOI

(730) **Staněk Pavel**, Újezd 405/25, Praha 1, 11000, CZ  
(510) (18) výrobky z kůže a imitace kůže, cestovní potřeby, slunečníky, deštníky, hole, sedlářské zboží; (25) obuv, oděvy, kloboučnické zboží; (40) krejčovské služby, informace o zpracování materiálů, úprava oděvů, rytí a gravírování; (44) aranžování květin, vytváření květinových kompozic; (45) služby poskytované jednotlivcům ve vztahu ke společenským událostem, společenský doprovod, svatební agentury, pohřební služby.  
(511) 18, 25, 40, 44, 45  
(210) O-485266

(111) **322926**  
(220) 04.05.2011  
(151) 01.02.2012  
(540)



(730) **101 Cestovní kancelář Zemek, s.r.o.**, Mělnická 31, Brandýs n/L. - St. Boleslav, 25002, CZ  
(740) Ing. Jiří Jurčíčka, Jandova 3/10, Praha 9, 19000  
(510) (35) propagační činnost, distribuce prospektů přímo nebo poštou, reklama, pronájem reklamních ploch, marketing; (39) silniční motorová doprava osobní, organizování cest, doprovod turistů, organizování zájezdů, prohlídek, okružních výletů; (41) organizování sportovních soutěží, sportovní poradenství, provozování sportovního zařízení a zařízení sloužících k regeneraci a rekondici, pronájem sportovních zařízení, zejména tenisových kurtů, vydavatelská a nakladatelská činnost; (43) provozování cestovní kanceláře v rámci této třídy, rezervace ubytování a stravování v hotelech, penzionech a jiných zařízeních poskytujících dočasné ubytování, zejména prostřednictvím cestovní kanceláře.  
(511) 35, 39, 41, 43  
(210) O-485431

(111) **322937**  
(220) 11.05.2011  
(151) 01.02.2012  
(540)

## CITADELA

(730) **Your Cars & Apartments s.r.o.**, Slunná 565, Říčany, 66482, CZ  
(740) Ing. Pavel Nádvořík s.r.o., Klínová 620/1, Ostrava, Hulváky, 70900  
(510) (35) předvádění (služby modelek) pro reklamní účely a podporu prodeje; (41) výchova, vzdělávání, zábava, sportovní a kulturní aktivity, předprodej vstupenek, služby v oblasti prodeje vstupenek (zábava), organizování představení, organizování živých vystoupení, služby digitálního zpracování obrazu, informace o možnostech rozptýlení, informace o možnostech zábavy, taneční party, kulturní produkce umělců, především elektronické taneční hudby ve stylech nazývaných techno, house, jungle, drum'n'bass, elektro, ambient atd; (43) služby zajišťující stravování a nápoje.  
(511) 35, 41, 43  
(210) O-485616

(111) **322945**  
(220) 18.05.2011  
(151) 01.02.2012  
(540)



(730) **Mach Richard**, Novovysočanská 537/31, Praha 9, 19000, CZ  
(510) (9) obrazové a zvukové obrazové záznamy na nosičích, zejména taneční a jiná umělecká vystoupení, multimediální disky, včetně jejich obalů; (16) tiskoviny všeho druhu, zejména fotografie, plakáty, kalendáře, papírové propagační a prezentační materiály; (35) merchandising, reklamní, inzertní a propagační činnost prostřednictvím jakéhokoli média, zejména reklama v počítačové síti Internet, rozhlasová a televizní reklama; (38) šíření audio nebo audiovizuálních děl prostřednictvím informační nebo počítačové sítě, zejména sítě Internet, pomocí satelitu a podobně; (39) distribuce zvukových, obrazových a zvukově obrazových snímků a záznamů všeho druhu; (41) produkce a prezentace v oblasti kultury a umění, zejména organizování uměleckých a zábavných vystoupení a soutěží, estrád a podobně, zprostředkovatelská činnost v oblasti kultury a umění, umělecká činnost včetně veřejných vystoupení, výroba, tvorba a šíření audiovizuálních děl prostřednictvím filmu a televize, nakladatelská a vydavatelská činnost.  
(511) 9, 16, 35, 38, 39, 41  
(210) O-485778

(111) **323116**  
(220) 11.07.2011  
(151) 08.02.2012  
(540)



(591) Barevná  
(730) **Obchodní firma HANOUSEK s.r.o.**, Milheimova 2702, Pardubice, Zelené Předměstí, 53002, CZ  
(510) (6) hutní materiály a kovové stavební materiály spadající do této třídy; (7) svařovací stroje a svařovací zařízení a díly a výstroj pro ně, včetně elektrických svařovacích strojů a zařízení a dílů a výstroje pro ně, vše spadající do této třídy; (8) nářadí a nástroje s ručním pohonem, svařovací přístroje (neelektrické), svářečské hořáky na řezání nebo svařování na řezání nebo sváření, svářečské kleště, nářadí k tvarování zušlechťených kovů, nástroje ku zpracování kovů, nástrčné klíče, nástroje na řezáním nebo tvarování závitů, nástroje na řezání, tvarování šroubových závitů, nástroje na vystřihování, nástroje razící, nástroje ruční, nástroje řezné, pily a jejich částí jako ruční nářadí, pily na řezání za tepla, brázdící tyče, brousíky, brusiče, brusné kameny, kleště stípací, klíče francouzské, klíče matkové, nýtové, šroubové, lopaty (nářadí), vrtací hlavy, vrtací řehtačky, vrtací tyče, vrtačky ruční (nářadí) vrtáky na kámen (nářadí), vrtáky šroubové (nástroje), pákové nůžky, páky - vše spadající do této třídy.  
(511) 6, 7, 8  
(210) O-487088



(111) **323296**  
(220) 02.06.2011  
(151) 22.02.2012  
(540)

### TIRAS

- (730) CJSC "TIRASPOL WINE & BRANDY DISTILLERY "KVINT",  
Lenin Street 38, TIRASPOL, MD  
(740) Všetěčka Zelený Švorčík a partneři, advokátní a patentová kancelář, JUDr.  
Pavel Zelený, advokát, Hálkova 1406/2, Praha 2, Nové Město, 12000  
(510) (33) alkoholické nápoje (s výjimkou piva), brandy, víno, vodka, alkoholické  
nápoje získané destilací, likéry, whisky, alkoholové extrakty, výtažky z  
ovoce (alkoholové), lihoviny, alkoholové esence (trestí).  
(511) 33  
(210) O-486182

(111) **323297**  
(220) 02.06.2011  
(151) 22.02.2012  
(540)

### NISTRU

- (730) CJSC "TIRASPOL WINE & BRANDY DISTILLERY "KVINT",  
Lenin Street 38, TIRASPOL, MD  
(740) Všetěčka Zelený Švorčík a partneři, advokátní a patentová kancelář, JUDr.  
Pavel Zelený, advokát, Hálkova 1406/2, Praha 2, Nové Město, 12000  
(510) (33) alkoholické nápoje (s výjimkou piva), brandy, víno, vodka, alkoholické  
nápoje získané destilací, likéry, whisky, alkoholové extrakty, výtažky z  
ovoce (alkoholové), lihoviny, alkoholové esence (trestí).  
(511) 33  
(210) O-486185

(111) **323298**  
(220) 02.06.2011  
(151) 22.02.2012  
(540)

### VOLCHITSA

- (730) CJSC "TIRASPOL WINE & BRANDY DISTILLERY "KVINT",  
Lenin Street 38, TIRASPOL, MD  
(740) Všetěčka Zelený Švorčík a partneři, advokátní a patentová kancelář, JUDr.  
Pavel Zelený, advokát, Hálkova 1406/2, Praha 2, Nové Město, 12000  
(510) (33) alkoholické nápoje (s výjimkou piva), brandy, víno, vodka, alkoholické  
nápoje získané destilací, likéry, whisky, alkoholové extrakty, výtažky z  
ovoce (alkoholové), lihoviny, alkoholové esence (trestí).  
(511) 33  
(210) O-486188

(111) **323299**  
(220) 02.06.2011  
(151) 22.02.2012  
(540)

### VOLK

- (730) CJSC "TIRASPOL WINE & BRANDY DISTILLERY "KVINT",  
Lenin Street 38, TIRASPOL, MD  
(740) Všetěčka Zelený Švorčík a partneři, advokátní a patentová kancelář, JUDr.  
Pavel Zelený, advokát, Hálkova 1406/2, Praha 2, Nové Město, 12000  
(510) (33) alkoholické nápoje (s výjimkou piva), brandy, víno, vodka, alkoholické  
nápoje získané destilací, likéry, whisky, alkoholové extrakty, výtažky z  
ovoce (alkoholové), lihoviny, alkoholové esence (trestí).  
(511) 33  
(210) O-486189

(111) **323327**  
(220) 18.08.2011  
(151) 22.02.2012  
(540)



Česká Resuscitační Rada  
Czech Resuscitation Council

- (591) Barevná  
(730) Česká resuscitační rada z.s., Sokolská 581, Hradec Králové, Nový  
Hradec Králové, 50003, CZ  
(740) PROPATENT, Ing. Vlasta Sedláčková, patentový zástupce, Pod Pekařkou  
107/1, Praha 4, Podolí, 14700  
(510) (41) vzdělávání v oblasti neodkladné resuscitace a první pomoci; (42) věda  
a výzkum v oblasti neodkladné resuscitace.  
(511) 41, 42  
(210) O-486967

(111) **323484**  
(220) 26.01.2011  
(151) 29.02.2012  
(540)

### PMC

- (730) PMC FACILITY a.s., Revoluční 767/25, Praha 1, Staré Město, 11000,  
CZ  
(740) Ing. Jarmila Javoříková, patentový zástupce, Slunečná 4566, Zlín, 76005  
(510) (36) developerská činnost, dražební/aukční činnost, směnárská činnost,  
zprostředkování prodeje investic - podílů ve firmách a cenných papírů,  
investiční činnosti, finanční služby - zprostředkování investic, leasingové  
služby; (37) stavební činnost - provádění staveb včetně jejich změn,  
udržovacích prací na nich a jejich odstraňování, stavební informace,  
stavební konzultace, stavební dozor, zprostředkování ve výstavbě,  
stavebně-montážní služby všeho druhu, zemní práce, zakládání staveb,  
stavební sanace, hornická činnost a činnost prováděná hornickým  
způsobem, důlní a těžební činnosti, povrchová těžba, podzemní práce  
spočívající v hloubení důlních jam a studní, v ražení štol a tunelů, vrtání  
vrtnů, provoz důlních děl, lomů a povrchových ložisek nerostných surovin,  
montáž a opravy vyhrazených elektrických a plynových zařízení, údržba  
motorových vozidel a jejich příslušenství, čisticí a úklidové služby interiérů  
a exteriérů, čištění a úklid komunikací a veřejných prostranství, praní,  
žehlení a čištění oděvů, poskytování informací a konzultace v oblasti  
stavebnictví, servisně-montážních služeb a úklidu; (39) organizování cest a  
zájezdů, skladování, nakládání a vykládání nákladu, distribuční služby -  
provoz vodovodů a kanalizací, provoz a pronájem skladů, parkovišť, garáží,  
pozemních komunikací a odstavných ploch; (41) zábavní, kulturní,  
společenské, vzdělávací, umělecké, výchovné, tělovýchovné a sportovní  
činnosti, provoz zábavních, kulturních, výchovných a vzdělávacích  
zařízení, vydavatelská činnost, elektronické publikování, provoz  
tělovýchovných a sportovních zařízení, provoz zařízení sloužících k  
regeneraci a rekondici, poskytování tělovýchovných, sportovních,  
rekondičních a regeneračních služeb, provoz fitness center, organizování a  
pořádání sportovních, zábavních, vzdělávacích, uměleckých a kulturně-  
společenských akcí, poskytování informací a konzultace v oblasti zábavy,  
umění, kultury, vzdělání, výchovy a sportu, hudební produkce, filmová  
produkce, provoz a pronájem audio-vizuální techniky; (43) hostinská  
činnost - provoz restaurací, kaváren, čajoven, cukráren, vináren, barů,  
zařízení rychlého stravování a jiných stravovacích podniků, cateringové  
služby, ubytovací činnost - provoz hotelů, penzionů, motelů, botelů, kempů  
a jiných ubytovacích zařízení, poskytování informací a konzultace v oblasti  
pohostinství a ubytování, rezervace místa - pobytu; (44) lázeňské služby,  
provoz lázní, provoz sanatorií a zotavoven, rehabilitační služby, masážní  
služby, terapeutické služby, ošetrovatelské služby, zdravotní a lékařské  
služby, zdravotní péče různého charakteru, provoz lékařských a zdravotních  
zařízení, služby kosmetické, služby kadeřnické a holičské, služby  
zkrášlovací - salóny krásy, zahradnické, zemědělské nebo lesnické činnosti,  
údržba zeleně, chov zvířat, veterinární péče, poskytování informací a  
konzultace v oblasti lázeňství, zdravotní péče a kosmetiky; (45) činnosti  
bezpečnostní agentury, ostražba majetku a osob, hlídací služby, služby

osobních strážců, služby soukromých detektivů, zprostředkování v oblasti bezpečnosti a ochrany, poskytování informací a konzultace v oblasti bezpečnosti a ochrany majetku nebo osob.

(511) 36, 37, 39, 41, 43, 44, 45  
(210) O-482685

(111) **323690**  
(220) 11.05.2011  
(151) 14.03.2012  
(540)



(730) **A A A radiotaxi s.r.o.**, Wüchterlova 566/7, Praha 6, 16000, CZ  
(740) PROPATENT, Ing. Vlasta Sedláčková, patentový zástupce, Pod Pekařkou 107/1, Praha 4, Podolí, 14700  
(510) (9) radiodispečink, radiostanice; (12) dopravní prostředky pozemní, vodní i vzdušné; (16) tiskoviny, výrobky z papíru, katalogy, mapy, letáky, fotografie; (35) marketing, propagace, reklama, inzerce, obchodní administrativa, zprostředkování obchodu s dopravními prostředky, taxametry, radiostanicemi, komunikačním zařízením pro taxislužbu a obchodem s dopravou; (39) doprava, taxislužba; (41) školení, výchova, sportovní a kulturní aktivity, nakladatelství a vydavatelství.  
(511) 9, 12, 16, 35, 39, 41  
(210) O-485623

(111) **323691**  
(220) 02.06.2011  
(151) 14.03.2012  
(540)



(730) **CJSC "TIRASPOL WINE & BRANDY DISTILLERY "KVINT"**, Lenin Street 38, TIRASPOL, MD  
(740) Všetečka Zelený Švorčík a partneři, advokátní a patentová kancelář, JUDr. Pavel Zelený, advokát, Hálkova 1406/2, Praha 2, Nové Město, 12000  
(510) (33) brandy.  
(511) 33  
(210) O-486183

(111) **323692**  
(220) 02.06.2011  
(151) 14.03.2012  
(540)



(730) **CJSC "TIRASPOL WINE & BRANDY DISTILLERY "KVINT"**, Lenin Street 38, TIRASPOL, MD  
(740) Všetečka Zelený Švorčík a partneři, advokátní a patentová kancelář, JUDr. Pavel Zelený, advokát, Hálkova 1406/2, Praha 2, Nové Město, 12000  
(510) (33) brandy.  
(511) 33  
(210) O-486184

(111) **323693**  
(220) 02.06.2011  
(151) 14.03.2012  
(540)



(591) Barevná  
(730) **CJSC "TIRASPOL WINE & BRANDY DISTILLERY "KVINT"**, Lenin Street 38, TIRASPOL, MD  
(740) Všetečka Zelený Švorčík a partneři, advokátní a patentová kancelář, JUDr. Pavel Zelený, advokát, Hálkova 1406/2, Praha 2, Nové Město, 12000  
(510) (33) brandy.  
(511) 33  
(210) O-486186

(111) **323696**  
(220) 30.06.2011  
(151) 14.03.2012  
(540)

### TermoPrimer

(730) **TERMO + holding, a.s.**, Všebořická 239/9, Ústí nad Labem - Bukov, 40001, CZ  
(740) ZEMAN - podkrušnohorská patentová a známková kancelář, Petr Zeman, patentový zástupce, Hradní 301/9, Loket, 35733  
(510) (1) chemické přípravky do barev, pojiva do betonů a malt, chemické, vodovzdorné, impregnační a konzervační přípravky do betonů a malt náležející do této třídy, ochranné přípravky na nekovové stavební konstrukce s výjimkou nátěrů, barev a olejů; (2) plněný pigmentovaný organický mezinátěr, jiné nátěrové hmoty, barvy, laky, ředidla pro barvy, barviva, lepidla pro barvy; (17) izolační laky, izolační nátěry, izolační podkladové hmoty, izolační omítky.  
(511) 1, 2, 17  
(210) O-486957



(111) **323699**  
(220) 30.06.2011  
(151) 14.03.2012  
(540)

### TermoUni

(730) **TERMO + holding, a.s.**, Všebořická 239/9, Ústí nad Labem - Bukov, 40001, CZ  
(740) ZEMAN - podkrušnohorská patentová a známková kancelář, Petr Zeman, patentový zástupce, Hradní 301/9, Loket, 35733  
(510) (1) chemické a chemicky vyrobitelné látky, zejména lepidla, tmely, pojiva, disperze náležející do této třídy, chemické přípravky do barev, pojiva do betonů a malt, chemické, vodovzdorné, impregnační a konzervační přípravky do betonů a malt náležející do této třídy, ochranné přípravky na nekovové stavební konstrukce s výjimkou nátěrů, barev a olejů, rozpouštědla pro laky, ohnivzdorné přípravky; (17) izolační laky, izolační nátěry, izolační omítky, izolační podkladové materiály; (19) stavební hmoty, jako například betony, malty, lepicí malty, stavební lepidla a minerální lepicí hmoty v sypké formě pro stavební účely.  
(511) 1, 17, 19  
(210) O-486960

(111) **323700**  
(220) 30.06.2011  
(151) 14.03.2012  
(540)

### TermoDuo

(730) **TERMO + holding, a.s.**, Všebořická 239/9, Ústí nad Labem - Bukov, 40001, CZ  
(740) ZEMAN - podkrušnohorská patentová a známková kancelář, Petr Zeman, patentový zástupce, Hradní 301/9, Loket, 35733  
(510) (1) chemické a chemicky vyrobitelné látky, zejména lepidla, tmely, pojiva, disperze náležející do této třídy, chemické přípravky do barev, pojiva do betonů a malt, chemické, vodovzdorné, impregnační a konzervační přípravky do betonů a malt náležející do této třídy, ochranné přípravky na nekovové stavební konstrukce s výjimkou nátěrů, barev a olejů, rozpouštědla pro laky, ohnivzdorné přípravky; (17) izolační laky, izolační nátěry, izolační omítky, izolační podkladové materiály; (19) stavební hmoty, jako například betony, malty, lepicí malty, stavební lepidla a minerální lepicí hmoty v sypké formě pro stavební účely.  
(511) 1, 17, 19  
(210) O-486961

(111) **323701**  
(220) 30.06.2011  
(151) 14.03.2012  
(540)

### TermoSilcon

(730) **TERMO + holding, a.s.**, Všebořická 239/9, Ústí nad Labem - Bukov, 40001, CZ  
(740) ZEMAN - podkrušnohorská patentová a známková kancelář, Petr Zeman, patentový zástupce, Hradní 301/9, Loket, 35733  
(510) (1) chemické přípravky do barev, pojiva do betonů a malt, chemické, vodovzdorné, impregnační a konzervační přípravky do betonů a malt náležející do této třídy, ochranné přípravky na nekovové stavební konstrukce s výjimkou nátěrů, barev a olejů; (17) izolační laky, izolační nátěry, izolační podkladové hmoty, izolační omítky; (19) stavební hmoty, jako například betony, malty, omítky, stavební lepidla v sypké formě pro stavební účely, přísady do stavebních hmot náležející do této třídy.  
(511) 1, 17, 19  
(210) O-486962

(111) **323876**  
(220) 19.07.2011  
(151) 28.03.2012  
(540)

### Pekasol

(730) **Štursa Libor Ing.**, Hegerova 935, Polička, 57201, CZ  
(510) (1) chemické výrobky, chemikálie a chemické substance pro průmysl, vědu a zemědělství, směsi do hasicích přístrojů, chladivo, chladicí přípravky a směsi, nemrzoucí směsi, chemické přípravky na rozmrazování, mrazuvzdorné kapaliny; (11) topná zařízení, zařízení pro ventilaci, chlazení, sušení, ohřev vody, osvětlení a sanitární zařízení, klimatizační zařízení, tepelná čerpadla, akumulární jednotky, akumulátory tepelné; (37) montáž

větracích jednotek s rekuperací tepla, klimatizačních jednotek, tepelných čerpadel, chladicích jednotek, instalační služby, opravy.

(511) 1, 11, 37  
(210) O-487260

(111) **323904**  
(220) 31.07.2011  
(151) 28.03.2012  
(540)



(591) Barevná  
(730) **Vodovody a kanalizace Náchod a.s.**, Kladská 1521, Náchod, 54701, CZ  
(740) Ing. Zdeněk Kučera, Dlouhá 207 (P.O.BOX 92), Slušovice, 76315  
(510) (32) pitná voda, minerální vody, nealkoholické nápoje, stolové vody, sodové vody; (36) správa nemovitostí, pronájem nemovitostí; (37) údržba, opravy a servis vodovodů a kanalizací; (39) automobilová doprava, organizování dopravy, odvoz a likvidace odpadních a splaškových vod, rozvoz a rozvod pitné a užitkové vody, zásobování vodou; (40) úprava pitné a užitkové vody, zpracování vody, třídění odpadů a recyklovatelného materiálu, zpracování odpadu; (42) projektová, konstrukční, vývojová a výzkumná činnost v oboru zpracování a distribuce pitné a užitkové vody, chemické rozborů vod, poradenská činnost v oboru vody, vodovodů a kanalizace a o ochraně životního prostředí v rámci této třídy.  
(511) 32, 36, 37, 39, 40, 42  
(210) O-487584

(111) **324062**  
(220) 02.06.2011  
(151) 04.04.2012  
(540)

### TIRASPOL

(730) **CJSC "TIRASPOL WINE & BRANDY DISTILLERY "KVINT"**, Lenin Street 38, TIRASPOL, MD  
(740) Všeček Zelený Švorčík a partneři, advokátní a patentová kancelář, JUDr. Pavel Zelený, advokát, Hálkova 1406/2, Praha 2, Nové Město, 12000  
(510) (33) brandy, pocházející z Tiraspolu v Moldávii.  
(511) 33  
(210) O-486187

(111) **324248**  
(220) 02.06.2011  
(151) 25.04.2012  
(540)

### KVINT

(730) **CJSC "TIRASPOL WINE & BRANDY DISTILLERY "KVINT"**, Lenin Street 38, TIRASPOL, MD  
(740) Všeček Zelený Švorčík a partneři, advokátní a patentová kancelář, JUDr. Pavel Zelený, advokát, Hálkova 1406/2, Praha 2, Nové Město, 12000  
(510) (33) alkoholické nápoje (s výjimkou piva), brandy, víno, vodka, alkoholické nápoje získané destilací, likéry, whisky, alkoholové extrakty, výtažky z ovoce (alkoholové), lihoviny, alkoholové esence (trestí); (35) televizní reklamní pořady, propagace po Internetu, reklamní texty – psaní, vydávání, zveřejňování, inzerce, předvádění zboží, úprava výkladních skříní, propagace on-line, venkovní reklama, distribuce vzorků, rozhlasové reklamní pořady, výstavy a veletrhy pro reklamní a obchodní účely; (43) catering, služby restaurací, hotelů, kaváren, barů, motelů, pohostinství.  
(511) 33, 35, 43  
(210) O-486179

(111) **324249**  
(220) 02.06.2011  
(151) 25.04.2012  
(540)



(730) **CJSC "TIRASPOL WINE & BRANDY DISTILLERY "KVINT"**,  
Lenin Street 38, TIRASPOL, MD  
(740) Všeťečka Zelený Švorčik a partneři, advokátní a patentová kancelář, JUDr.  
Pavel Zelený, advokát, Hálkova 1406/2, Praha 2, Nové Město, 12000  
(510) (33) alkoholické nápoje (s výjimkou piva), brandy, víno, vodka, alkoholické  
nápoje získané destilací, likéry, whisky, alkoholové extrakty, výtažky z  
ovoce (alkoholové), lihoviny, alkoholové esence (tresti).  
(511) 33  
(210) O-486180

(111) **324378**  
(220) 06.10.2011  
(151) 25.04.2012  
(540)



(591) Barevná  
(730) **Teplárny Brno, a.s.**, Okružní 828/25, Brno, Lesná, 63800, CZ  
(740) A. Holas & partner, Patentová a známková kancelář, Ing. Mgr. Hana  
Holasová, Křížová 105/4, Brno, Staré Brno, 60300  
(510) (6) trubky (kovové, kotlové), zámečnické výrobky; (7) elektrické stroje v  
rámci této třídy; (9) měřidla; (11) zařízení pro větrání, ústřední topení; (36)  
pronájem nemovitostí, bytových a nebytových prostor; (37) zednictví,  
tesařství, provádění tepelných a hlukových izolací, vodoinstalatérství,  
opravy motorových vozidel, klempířství, montáž a opravy měřidel, montáž,  
opravy a údržba vyhrazených elektrických zařízení, montáž a opravy měřicí  
a regulační techniky, revize elektrických zařízení, instalace a opravy  
ústředního vytápění a větrání, provádění inženýrských staveb, provádění  
průmyslových staveb, stavitelství, stavební dozor, stavební informace,  
instalace a opravy elektrických strojů; (39) přenos a odbyt elektřiny a tepla,  
silniční motorová doprava; (40) výroba tepla, zámečnictví v rámci této  
třídy, kovoobrábění, nakládání s odpady - v rámci této třídy; (42)  
projektování elektrických zařízení, projektová činnost v investiční  
výstavbě, úřední měření, revize a zkoušky provozovaných kotlů a tlakových  
nádob, provozování středisek kalibrační služby.  
(511) 6, 7, 9, 11, 36, 37, 39, 40, 42  
(210) O-489236

(111) **324775**  
(220) 09.12.2011  
(151) 09.05.2012  
(540)



(591) Barevná  
(730) **FrostFood a.s.**, Kasárna č. ev. 41, Rokytnice v Orlických horách, 51761,  
CZ  
(510) (29) konzervovaná zelenina a ovoce, protlaký, mražená zelenina a ovoce,  
sušená zelenina a ovoce, konzervované a sušené houby, šunky, salámy,  
mletá masa, maso, ryby, mražené ryby, džemy, marmelády, oleje a jedlé  
tuky; (30) pudinky, pizza, mražená pizza, koláče, knedlíky, pekárenské  
výrobky, výrobky z mouky a obilnin, kečupy, koření, dochucovadla, droždí;  
(31) čerstvá zelenina a ovoce, čerstvé houby  
(511) 29, 30, 31  
(210) O-491002

(111) **325058**  
(220) 23.06.2011  
(151) 30.05.2012  
(540)

### Střed

(730) **KDU-ČSL**, Karlovo náměstí 317/5, Praha 2, Nové Město, 12000, CZ  
(510) (16) letáky, publikace, skripta, fotografie, učební a studijní texty; (35)  
vydávání, šíření, aktualizování reklamních a propagačních letáků a publikací,  
rozšiřování reklamních a propagačních spoty rádiem; (38) vysílání  
rádiových a televizních programů; (41) vzdělávací aktivity, naučné aktivity,  
výchovné aktivity, sportovní aktivity, kulturní aktivity.  
(511) 16, 35, 38, 41  
(210) O-486752

(111) **325285**  
(220) 29.12.2011  
(151) 30.05.2012  
(540)

### Goal

(730) **MOKATE Czech s.r.o.**, Počernická 96, Praha 10, 10800, CZ  
(740) Silesia Patent, s.r.o., Soukromá 261, Václavovice, 73934  
(510) (29) mléko, vejce a výrobky z nich, spadající do této třídy, oleje a jedlé tuky,  
tukové náhražky, suroviny a polotovary pro pekařskou a cukrářskou výrobu  
spadající do této třídy, texturované proteiny a směsi z nich pro humánní  
využití, ostatní speciální komponenty a výrobky pro zušlechťování  
poživatin v rámci této třídy, ovoce mražené, sušené, zavařené,  
konzervované, kompotové a kandované, ovocná dřev, želé a želatina,  
džemy a marmelády, hrozinky, potravinové doplňky ne pro lékařské účely  
(zařazené v této třídě) a obsahující látky živočišného původu, jádra ořechů  
a oříšků, datle, pomazánky s ořechovým nebo nugátovým základem; (30)  
potraviny rostlinného původu, připravené pro konzumaci nebo  
konzervování, jakož i stimulanty pro zlepšení chutě potravin, pečivo  
hmoty k dalšímu zpracování, pekařské a cukrářské výrobky, z nich  
především vafle, oplatky sušenky a jemné pečivo pro rychlé občerstvení s  
použitím tuku, vajec, mléka, džemu, citronů, ořechů, kaka, čokolády,  
cukru a koření, pekařské a cukrářské výrobky k dopečení, výrobky zdravé  
a racionální výživy, jedné přírodní vlákniny pro použití jako potraviny,  
káva, kávové náhražky a přísady, čaj, kakao a kakaové přípravky a výrobky,  
čokoláda, fondán, cukr, med, droždí, kypřicí prášky, koření a jeho směsi,  
potravinářské zahušřovače, těsta a plnicí masy a náplně do pekařských a  
cukrářských výrobků, zmrzlina, potravinové doplňky v rámci této třídy,  
nikoliv pro léčebné účely, testi a výtažky do potravin, nikoliv pro lékařské,  
náplně, krémy a polevy, přípravky z obilnin, bio výrobky pekařské,  
těstářské a cukrářské, obilní klíčky, zákusky vyrobené z ovoce; (35)  
maloobchodní a velkoobchodní služby s výrobky uvedenými ve třídách 29  
a 30, shromažďování různého zboží pro třetí osoby (kromě jejich přepravy),

v rozsahu zboží tříd 5, 29 a 30, za účelem umožnění spotřebitelům, aby si tyto výrobky mohli pohodlně prohlížet a nakupovat, export a import těchto výrobků, zprostředkovatelská činnost v oblasti obchodu s výrobky uvedenými ve třídách 5, 29 a 30, export a import těchto výrobků; (40) výroba a zpracování pekařských a cukrářských výrobků pro třetí osoby, zpracování pečivových hmoty pro těstářské, pekařské a cukrářské výrobky, zpracování mléka, ovoce, obilovin, luštěnin, semen, olejnin a jejich směsí, výroba oplatkového zboží pro třetí osoby v rámci této třídy, zmrazování a konzervování potravin; (43) provozování pekařství a cukráren.

(511) 29, 30, 35, 40, 43  
(210) O-491417

(111) **325372**  
(220) 21.10.2011  
(151) 06.06.2012  
(540)



(730) **GrowJOB s.r.o.**, třída kpt. Jaroše 1844/28, Brno, 60200, CZ  
(740) MAAARS advokáti s.r.o., Mgr. Marek Martinka advokát, Kubelíkova 1089/22, Praha 3, Žižkov, 13000  
(510) (16) učební a vyučovací pomůcky a výukové materiály v rámci této třídy, skripta, případové studie, manuály, tištěné podklady prezentací, knihy, časopisy, tiskoviny, periodika, plakáty, fotografie, nástěnné kalendáře, obrazové reprodukce, drobné papírové výrobky spadající do tř. 16, obtisky, omalovánky, vystřihovánky, knihy s volnými listy, zápisníky, blokové zápisníky, notesy, náčrtníky, diáře, obalové materiály spadající do této třídy, papír, lepenka a výrobky z těchto materiálů spadající do této třídy, psací a kancelářské potřeby; (35) posuzování efektivnosti provozu a racionalizace práce, poskytování obchodních nebo podnikatelských informací, pomoc při řízení obchodních a průmyslových podniků, pomoc při řízení obchodní činnosti, profesionální obchodní nebo podnikatelské poradenství, personální poradenství, obchodní informační a poradenské služby týkající se získávání krátkodobých a trvalých pracovníků, služby personálního řízení a poradenství při výběru pracovníků, poradenství při vedení podniků, poradenství v obchodní činnosti, tvorba reklamních textů, reklama, reklama on-line v počítačové síti, služby v oblasti grafické úpravy pro reklamní účely, zpracování textů, styky s veřejností, inzertní, reklamní a propagační činnost prostřednictvím jakéhokoliv média, obchodní reklama pro třetí osoby, on-line reklama, reklama plakátová, venkovní reklama, vylepování plakátů, rozšiřování reklamních nebo inzertních materiálů, pronájem reklamních ploch, inzerce poštou, on-line inzerce, příprava inzertních sloupků, prezentace výrobků v komunikačních médiích pro účely maloobchodu, rozšiřování reklamních materiálů zákazníkům, aktualizování reklamních materiálů, rozšiřování vzorků (zboží), reprografické práce, marketingové studie, obchodní nebo podnikatelský průzkum, průzkum a analýza trhu, průzkum veřejného mínění, systemizace informací do počítačových databází, vedení kartoték v počítači, vyhledávání dat v počítačových souborech (pro třetí osoby), podpora rozvoje komerčního využití Internetu a jiných počítačových, datových a komunikačních sítí, organizování komerčních nebo reklamních výstav, pořádání veletrhů pro reklamní a obchodní účely, organizování prezentací; (41) poskytování informací o výchově a vzdělávání, organizování a vedení seminářů, školení, pořádání a řízení školení, zajišťování kvalifikačních kursů, vzdělávací a výukové služby, zkoušky všech druhů v rámci výuky a vzdělávání, zprostředkovávání výchovné a zábavní činnosti, zprostředkovávání kulturních a uměleckých akcí, soutěží, přednášek, organizování kulturních nebo vzdělávacích výstav, organizování a/nebo vedení kolokvií, konferencí, kongresů, seminářů, sympozií, kulturních nebo vzdělávacích výstav, večírků, tvorba pořadů pro rozhlasové a televizní vysílání, ediční činnost, publikační činnost, nahrávání nosičů zvukových nebo obrazově zvukových, půjčování nahrávaných zvukových a/nebo obrazově zvukových záznamů; (42) grafický design, konzultace v oblasti počítačového softwaru, tvorba počítačových systémů, počítačové systémové analýzy, počítačové programování, tvorba, navrhování a vývoj software, aktualizace

počítačových programů, instalace počítačových programů, konzultace v oblasti počítačového softwaru, údržba počítačových programů, hosting webových stránek, pronájem webových serverů, tvorba a správa webových stránek pro třetí osoby, umístování webových stránek, pronájem webových serverů, analytické činnosti v rámci této třídy, umělecký design, počítačové animace a vizualizace, tvorba multimediálních dokumentů, webových prezentací, aplikací a katalogů.

(511) 16, 35, 41, 42  
(210) O-489623

(111) **325409**  
(220) 10.11.2011  
(151) 06.06.2012  
(540)

## EXPLORA BUSINESS CENTRE JUPITER

(730) **GSE Development Prague s.r.o.**, Bucharova 2641/14, Praha 5, Stodůlky, 15800, CZ  
(510) (36) pronájem nemovitostí, pronájem bytů, pronájem kanceláří, obchodování s nemovitostmi, správa nemovitostí; (37) stavebnictví, stavitelství; (39) pronájem garáží, pronájem parkovacích ploch.  
(511) 36, 37, 39  
(210) O-490194

(111) **325410**  
(220) 10.11.2011  
(151) 06.06.2012  
(540)



(591) Barevná  
(730) **GSE Development Prague s.r.o.**, Bucharova 2641/14, Praha 5, Stodůlky, 15800, CZ  
(510) (36) pronájem nemovitostí, pronájem bytů, pronájem kanceláří, obchodování s nemovitostmi, správa nemovitostí; (37) stavebnictví, stavitelství, demolice budov; (39) pronájem garáží, pronájem parkovacích ploch.  
(511) 36, 37, 39  
(210) O-490195

(111) **325705**  
(220) 18.11.2011  
(151) 20.06.2012  
(540)



(591) Barevná  
(730) **JUKE BOX, spol. s r.o.**, Karla Svobody 130/95, Ostrava, Plesná, 72527, CZ  
(740) Mgr. Kateřina Mík Špoullová, Haštalská 760/27, Praha 1, Staré Město, 11000  
(510) (9) nahrané a nenahrané nosiče zvuku a obrazu, zejména audiokazety, videokazety, kompaktní disky, magnetofonové pásky, gramofonové desky, audiovizuální díla na nosičích, hudební díla na nosičích; (16) všechny

výrobky zahrnuté do této třídy; (35) reklamní, inzertní a propagační činnost, prodej reklamního času, reklama v rádiu, novinách, časopisech, na Internetu, inzerce poštou, prezentace výrobků v komunikačních médiích pro účely maloobchodu, pomoc při řízení obchodní činnosti, poradenství v obchodní činnosti, obchodní nebo podnikatelské informace, obchodní reklama (pro třetí osoby), pořádání veletrhů a výstav pro obchodní a reklamní účely, pronájem reklamní doby v komunikačních médiích, obchodní průzkum, předvádění (služby modelek) pro reklamní účely a podporu prodeje, příprava inzertních sloupků, reklama (propagace), reklama on-line v počítačové síti, reklamní agentury, rozšiřování reklamních a inzertních materiálů zákazníkům (letáky, prospekty, tisky, vzorky), pronájem reklamních ploch, reklamní texty (psaní, vydávání, zveřejňování, vyhlášení, publikování), rozhlasová reklama, služby v oblasti grafické úpravy pro reklamní účely, marketingové studie, styky s veřejností, umělecké agentury (obchodní vedení), venkovní reklama, vydávání náborových textů, marketing a průzkum trhu, poskytování pomoci při řízení obchodních činností včetně zprostředkování obchodních záležitostí, vypracování statistických přehledů ekonomické povahy; (38) rozhlasové vysílání, vysílání po Internetu, rozšiřování rozhlasového vysílání, elektronická pošta, služby elektronické nástěnky (telekomunikační služby), počítačová komunikace, poskytování internetových diskusních fór, přenos zpráv a obrazových informací pomocí počítače, informace o telekomunikacích, výzvy (služby poskytované rádiem, telefonem nebo jinými elektronickými komunikačními prostředky), zaslání zpráv; (41) činnost vzdělávací a zábavná, vyučovací, vydavatelská a nakladatelská, pořádání koncertů, agentážní činnost v oblasti umění a kultury, archivování rozhlasových fondů, pořádání hudebních soutěží, diskotéky (služby), organizování soutěží (vzdělávacích nebo zábavných), organizování sportovních soutěží, plánování a organizování večírků, organizace a pořádání koncertů, pořádání soutěží krásy, psaní scénářů, rozhlasová zábava, výroba rozhlasových a televizních programů, zábava (služby), pobavení, organizování živých vystoupení, tvorba rozhlasových programů, rozhlasového zpravodajství, publicistika, hudební vysílání.

(511) 9, 16, 35, 38, 41  
(210) O-490427

(111) **325853**  
(220) 06.10.2011  
(151) 27.06.2012  
(540)



(730) **Teplárny Brno, a.s.**, Okružní 828/25, Brno, Lesná, 63800, CZ  
(740) A. Holas & partner, Patentová a známková kancelář, Ing. Mgr. Hana Holasová, Křížová 105/4, Brno, Staré Brno, 60300

(510) (6) trubky (kovové, kotlové), zámečnické výrobky; (7) elektrické stroje v rámci této třídy; (9) měřidla; (11) zařízení pro větrání, ústřední topení; (36) pronájem nemovitostí, bytových a nebytových prostor; (37) zednictví, tesařství, provádění tepelných a hlukových izolací, vodoinstalatérství, opravy motorových vozidel, klempířství, montáž a opravy měřidel, montáž, opravy a údržba vyhrazených elektrických zařízení, montáž a opravy měřicí a regulační techniky, revize elektrických zařízení, instalace a opravy ústředního vytápění a větrání, provádění inženýrských staveb, provádění průmyslových staveb, stavitelství, stavební dozor, stavební informace, instalace a opravy elektrických strojů; (39) přenos a odbyt elektřiny a tepla, silniční motorová doprava; (40) výroba tepla, zámečnictví v rámci této třídy, kovoobrábění, nakládání s odpady; (42) projektování elektrických zařízení, projektová činnost v investiční výstavbě, úřední měření, revize a zkoušky provozovaných kotlů a tlakových nádob, provozování středisek kalibrační služby.

(511) 6, 7, 9, 11, 36, 37, 39, 40, 42  
(210) O-489225

(111) **325897**  
(220) 16.11.2011  
(151) 27.06.2012

(540) **PŘÍRODA ČARUJE - ZAHŘÁDKÁŘ ZÍRÁ**

(730) **Český zahrádkářský svaz, z. s.**, Rokycanova 318/15, Praha 3, Žižkov, 13000, CZ  
(510) (35) organizování reklamních a komerčních výstav; (41) vzdělávací soutěže, vydávání časopisů, organizování kulturních a vzdělávacích výstav.  
(511) 35, 41  
(210) O-490405

(111) **325929**  
(220) 09.12.2011  
(151) 27.06.2012  
(540)



(591) Barevná  
(730) **VLTAVA LABE MEDIA a.s.**, U Trezorky 921/2, Praha 5 - Jinonice, 15800, CZ  
(740) AK Jana Fráňová, JUDr. Jana Fráňová, advokátka, Jakubská 14, Praha 1, 11000

(510) (16) papír, lepenka a výrobky z těchto materiálů, které nejsou zařazeny do jiných tříd, tiskárenské výrobky, potřeby pro knižní vazby, fotografie, papírenské zboží, lepidla pro papírenství nebo domácnost, materiál pro umělce, štetce, psací stroje a kancelářské potřeby (vyjímaje nábytek), učební a vyučovací pomůcky s výjimkou přístrojů, plastické obaly (nezařazené do jiných tříd), tiskařské typy, štočky; (28) hry, hračky, potřeby pro gymnastiku a sport, které nejsou uvedeny v jiných třídách, vánoční ozdoby; (35) propagační činnost, reklama, pomoc při řízení obchodní činnosti, obchodní administrativa, kancelářské práce; (41) výchova, vzdělávání, zábava, sportovní a kulturní aktivity.

(511) 16, 28, 35, 41  
(210) O-490999

(111) **326157**  
(220) 16.11.2011  
(151) 11.07.2012  
(540)



(730) **Český zahrádkářský svaz, z. s.**, Rokycanova 318/15, Praha 3, Žižkov, 13000, CZ  
(510) (41) vzdělávání, vzdělávací soutěže, vydávání časopisů.  
(511) 41  
(210) O-490407



(111) **326901**  
(220) 07.12.2011  
(151) 22.08.2012  
(540)



- (730) **LHMS spol. s r.o.**, Thámova 11-13/183, Praha 8, 18600, CZ  
(740) KMVS, advokátní kancelář, s.r.o., Mgr. Petr Kůta, advokát, Hellichova 458/1, Praha 1, Malá Strana, 11800
- (510) (35) veškerá propagační činnost prostřednictvím všech druhů komunikačních prostředků a prostřednictvím všech druhů nosičů informací, pořádání obchodních akcí k propagačním účelům, vytváření pozitivních vztahů s veřejností, tiskem a médií, služby v oblasti public, media a press relations, průzkumové a informační služby týkající se obchodu, reklamy a marketingu, průzkum a konzultační služby v oblasti reklamy prostřednictvím médií, plánování, nákup a zprostředkování prostoru pro reklamu, distribuce propagačních materiálů, obchodní administrativa, kancelářské služby, činnost reklamní agentury, inzertní, prodejní a marketingové služby, poradní a konzultační služby v oblasti obchodní a reklamní, tvorba reklamních a propagačních materiálů, průzkumové a informační služby týkající se obchodu, reklamy a marketingu, služby na úseku podpory trhu, plánování, nákup a zprostředkování prostoru pro reklamu, poskytování informací týkajících se shora uvedených služeb, nakladatelská a vydavatelská činnost v oboru reklamních tiskovin, obchodní reklama pro třetí osoby, organizování komerčních nebo reklamních výstav, pořádání veletrhů pro obchodní a reklamní účely, psaní reklamních textů, služby v oblasti grafické úpravy pro reklamní účely, automatické zpracování informací, systematizace informací do počítačových databází, vedení věrnostního spotřebitelského programu; (41) nakladatelská, vydavatelská činnost v oboru odborných publikací, zpráv a informací, organizování a vedení seminářů, kulturních nebo vzdělávacích výstav, organizování vzdělávacích nebo zábavných soutěží, pořádání a řízení školení; (42) grafický design, tvorba a správa webových stránek.
- (511) 35, 41, 42  
(210) O-490939

(111) **326937**  
(220) 16.03.2012  
(151) 22.08.2012  
(540)



- (591) Barevná  
(730) **ENROLL CZ spol. s r.o.**, Nová Ves 190, Chrástava, 46331, CZ  
(740) PATENT LIBEREC, patentová a známková kancelář, Ing. Vladimír Janko, Pivovarská 53/2734, Jablonec nad Nisou, 46601
- (510) (17) materiály pro tepelnou, akustickou a protipožární izolaci.  
(511) 17  
(210) O-493564

(111) **327098**  
(220) 29.03.2012  
(151) 29.08.2012  
(540)



- (591) Barevná  
(730) **KAILUA a.s.**, Komenského 9, Slavičín, 76321, CZ  
(740) Ing. Jarmila Javoříková, patentový zástupce, Slunečná 4566, Zlín, 76005
- (510) (25) obuv.  
(511) 25  
(210) O-493964

(111) **327134**  
(220) 16.12.2011  
(151) 05.09.2012  
(540)



- (730) **L.S. INVESTMENTS LIMITED**, Spyrou Kyprianou 20, CHAPO CENTRAL, 1075, Nicosia, CY  
(740) Mgr. Pavel Steinwicht, U Pergamenky 1522/2, Praha 7, Holešovice, 17000
- (510) (9) data, databáze a jiné informační produkty na magnetických, elektronických a optických nosičích, související software a hardware, nosiče dat všeho druhu spadající do třídy 9, elektronické a datové sítě, multimediální aplikace, 3D animace, multimediální informační katalogy, elektronické časopisy, elektronická periodika a knihy v elektronické podobě, software pro počítače, programové vybavení pro informační technologie a pro komunikaci, programové vybavení umožňující elektronické obchodování, videohry, nahrany software na CD a DVD discích a magnetických médiích, aparáty a přístroje vědecké, námořní, geodetické, fotografické, filmové, optické, přístroje pro vážení, měření, signalizaci, kontrolu (inspekci), záchranu a přístroje učební, přístroje a nástroje elektrické zařazené v této třídě, přístroje a nástroje elektronické, zejména spotřební elektronika všeho druhu, televizní přístroje, magnetofony, radiopřijímače, radiomagnetofony, videomagnetofony, videopřehrávače, magnetické suporty a mechanismy na mince, zapisovací pokladny (záznam), kalkulační stroje, přístroje pro zpracování informací a výpočetní technika, hasicí přístroje, audio a video záznamy, metrické konventory, digitální kalkulačky a kalkulačky časových pásem, měřicí pásy, sluneční brýle, nahrávače zvukových kazet, triedry, elektrické akumulátory včetně pro vozidla, elektrické baterie nabíjecí, elektrické ovládací a rozvodné desky, nahrané i nenahrané nosiče informací všeho druhu, zejména videokazety, audiokazety, kompaktní disky a nosiče DVD, plastové obaly nosičů informací, diaprojektory, promítací žárovky, filmové kamery, fotoaparáty, hrací přístroje fungující po připojení na televizní přijímače, televizní hry, spotřebiče pro elektrickou tepelnou úpravu - elektrické žehličky všeho druhu, mandly, ondulační spotřebiče, elektricky vyhřívané vlasové nátáčky, nápojové automaty; (35) obchodní průzkum, průzkum trhu, zprostředkovatelská činnost v oblasti reklamy, pomoc při řízení obchodních a průmyslových podniků, pomoc při řízení obchodní činnosti, služby a poradenství v obchodní činnosti, obchodní management a podnikové poradenství, obchodní nebo podnikatelské informace, marketingové studie, organizační poradenství, zprostředkovatelská činnost v oblasti obchodu, zprostředkování v oblasti provozování sítí obchodů,

obchodních středisek, ebusiness, všechna tato činnost s přístroji a nástroji elektronickými, zejména se spotřební elektronikou, s přístroji a nástroji elektrickými, programovým vybavením, se službami, jako jsou tvorba software, programování internetových databázových systémů, know-how pro oblast elektronického obchodování a služeb, administrativní služby, správa podniku, zprostředkování obchodních kontaktů, provádění obchodních operací, informační a poradenská činnost k obchodním a reklamním účelům, činnost ekonomických a organizačních poradců, organizování komerčních akcí, pořádání výstav k obchodním účelům, merchandising, franchising, komerční využití Internetu v oblastech komerčních internetových médií a vyhledávacích služeb, ebusiness, on-line inzerce, prezentace uživatelů na stránkách Word Wilde Web v počítačové síti Internet, systemizace informací do počítačových databází, know-how pro oblast elektronického obchodování; (36) činnost finančních poradců; (37) servisní služby, instalace, opravy, servis elektrických a elektronických zařízení, servisní služby v oblasti výpočetní techniky; (42) projektové řízení, návrh programového vybavení, aktualizace programového vybavení, údržba programového vybavení, programování počítačů, pronájem doby přístupu k databázi, technické studie v oblasti počítačů a programového vybavení, vývoj a tvorba systémů pro elektronické obchodování včetně příslušného software a hardware, know-how pro oblast informačních technologií, tvorba software, programování internetových databázových systémů a internetových aplikací, programování multimediálních aplikací, vytváření a modelování 3D animací, interaktivní a grafické programy, tvorba multimediálních dokumentů, prezentací, aplikací, katalogů a podobně, konstrukce WWW prezentací a řešení WWW serverů, počítačové animace a vizualizace, programové projekty (tvorba), elektronický portál (tvorba), internetová doména (tvorba), tvorba informačních databází, konfigurace, instalace a údržba sítí, informačních databázových systémů a jejich aplikací.

(511) 9, 35, 36, 37, 42  
(210) O-491182

(111) **327158**  
(220) 20.01.2012  
(151) 05.09.2012  
(540)



(591) Barevná  
(730) **KDU-ČSL**, Karlovo náměstí 317/5, Praha 2, Nové Město, 12000, CZ  
(510) (9) počítačové programy a software; (16) letáky, publikace, skripta, fotografie, učební a studijní texty na papírových nosičích; (35) vydávání, šíření, aktualizování reklamních a propagačních letáků a publikací, rozšiřování reklamních a propagačních spotů rádiiem (rozhlasová reklama); (38) vysílání rádiových a televizních spotů; (41) vzdělávací aktivity, naučné aktivity, výchovné aktivity, sportovní a kulturní aktivity.  
(511) 9, 16, 35, 38, 41  
(210) O-491976

(111) **327175**  
(220) 03.02.2012  
(151) 05.09.2012  
(540)

### Naturgreen

(730) **Gloria Import CZ s.r.o.**, Ukrajinská 728/2, Praha 10, 10100, CZ  
(510) (5) farmaceutické a veterinářské výrobky, hygienické výrobky pro léčebné účely, dietní potraviny a dietetické přípravky pro léčebné nebo veterinární účely, potraviny pro batolata, potravní doplňky pro lidskou potřebu a pro zvířata k léčebným účelům, náplasti, obvazový materiál; (29) maso, ryby, drůbež a zvěřina, masové výtazky, konzervované, mražené, sušené a vařené ovoce a zelenina, želé, džemy, kompoty, vejce, mléko a mléčné výrobky, jedlé oleje a tuky; (32) piva, minerální vody, šumivé nápoje a jiné nápoje nealkoholické, nápoje a šťávy ovocné, sirupy a jiné přípravky k zhotovování nápojů.

(511) 5, 29, 32  
(210) O-492332

(111) **327361**  
(220) 29.03.2012  
(151) 12.09.2012  
(540)



(730) **KDU-ČSL**, Karlovo náměstí 317/5, Praha 2, Nové Město, 12000, CZ  
(510) (16) letáky, publikace, skripta, fotografie, učební a studijní texty na papírových nosičích; (35) vydávání, šíření a aktualizování reklamních a propagačních letáků a publikací, rozšiřování reklamních a propagačních spotů rádiiem (rozhlasová reklama); (41) vzdělávací aktivity, naučné aktivity, výchovné aktivity, sportovní aktivity, kulturní aktivity.  
(511) 16, 35, 41  
(210) O-493968

(111) **327636**  
(220) 07.12.2011  
(151) 03.10.2012  
(540)



(730) **Czech Blades s.r.o.**, Brněnská 559, Jevíčko, 56943, CZ  
(740) Mgr. Tomáš Gartšík, Novobranská 14, Brno, 60200  
(510) (8) břitvy a holicí čepelky, strojky na holení, obtahovací strojky, dávkovače na žiletky, čepelky a průmyslové čepelky, zásobníky a kazety obsahující žiletky, součásti a příslušenství k uvedenému nářadí, nástroje a přístroje na ruční pohon, nožičské výrobky, jídelní přístroje, nůžky, průmyslové břitvy, břitvy, čepele, nože, nůžky, kráječe neelektrické, zejména kráječe na zeleninu, kráječe pizzy, sýrů a vajec, srpy, pily a pilové listy, kleště, nářadí a nástroje určené zvláště k řezání, vše v rámci této třídy.  
(511) 8  
(210) O-490913

(111) **329217**  
(220) 30.01.2012  
(151) 16.01.2013  
(540)



(730) **České sdružení pro značkové výrobky, z. s.**, Těšnov 1163/5, Praha 1, Nové Město, 11000, CZ  
(510) (35) podpora a zprostředkování reklamní a propagační činnosti, průzkum a analýza trhů, vypracování statistických přehledů, pomoc při řízení obchodní



činnosti; (38) informační kancelář, komunikace, zejména komunikace s  
médií; (45) právní služby.  
(511) 35, 38, 45  
(210) O-492193

---

(111) **331742**  
(220) 07.10.2011  
(151) 05.06.2013  
(540)

### IDEALIA

(730) L'OREAL (Société Anonyme), 14, rue Royale, Paris, FR  
(740) PATENTSERVIS Praha a.s., Na Podkovce 281/10, Praha 4, Podolí, 14700  
(510) (3) parfémů, toaletní vody, gely a soli pro koupele a sprchování nikoliv k  
lékařským účelům, toaletní mýdla, tělové deodoranty, kosmetické  
přípravky, zejména krémy, mléka, toaletní vody, gely a pudry pro obličej,  
tělo a ruce, mléka, gely a oleje na opalování a po opalování (kosmetické  
přípravky), prostředky pro líčení, šampóny, gely, pěny, balzámy a přípravky  
ve formě aerosolu pro účesy a péči o vlasy, laky na vlasy, barvy na vlasy a

prostředky pro odbarvení vlasů, prostředky pro trvalou ondulaci a vodovou  
ondulaci vlasů, esenciální oleje.  
(511) 3  
(210) O-497923

---

(111) **339350**  
(220) 22.07.2011  
(151) 23.07.2014  
(540)

### CZECH ORIGINAL FASHION

(730) YINACHI s.r.o., Nad štolou 762/4, Praha 7, Holešovice, 17000, CZ  
(510) (35) administrativní zpracování nákupních objednávek, pomoc při řízení  
obchodních činností, služby poradenství v obchodní činnosti; (41)  
informace o možnostech rozptýlení, plánování a organizování večírků; (42)  
hosting webových stránek.  
(511) 35, 41, 42  
(210) O-487371

---

### Zániky ochranných známek uplynutím doby platnosti

Kapitola obsahuje údaje o ochranných známkách, které zanikly uplynutím doby platnosti podle ustanovení § 29 odst. 1 zákona č. 441/2003 Sb.

Číslo zápisu (111)	Číslo přihlášky (210)	Datum zániku (141)
161843	44698	02.10.2020
169883	58827	05.10.2020
172568	58789	02.10.2020
172577	58794	02.10.2020
233927	159703	05.10.2020
234561	159533	03.10.2020
234566	159546	03.10.2020
234567	159547	03.10.2020
235304	159696	05.10.2020
236308	159529	03.10.2020
236310	159531	03.10.2020
236317	159614	04.10.2020
236320	159640	05.10.2020
236986	159520	03.10.2020
236987	159521	03.10.2020
237001	159645	05.10.2020
237002A	176171	05.10.2020
237007	159719	05.10.2020
237788	159495	02.10.2020
237794	159536	03.10.2020
238502	159560	03.10.2020
238504	159603	04.10.2020
238505	159605	04.10.2020
240131	159535	03.10.2020
240135	159613	04.10.2020

Číslo zápisu (111)	Číslo přihlášky (210)	Datum zániku (141)
240955	159563	04.10.2020
240956	159608	04.10.2020
244714	159539	03.10.2020
245431	159527	03.10.2020
247067	159725	05.10.2020
247964	159615	04.10.2020
251234	159516	03.10.2020
316683	479821	30.09.2020
316764	479830	30.09.2020
316895	479863	01.10.2020
316896	479867	01.10.2020
317006	479876	01.10.2020
317092	479846	30.09.2020
317093	479848	30.09.2020
317094	479849	30.09.2020
317097	479857	01.10.2020
317098	479858	01.10.2020
317299	479904	05.10.2020
317300	479905	05.10.2020
317398	479833	30.09.2020
317399	479834	30.09.2020
317400	479836	30.09.2020
317401	479837	30.09.2020
317402	479844	30.09.2020
317504	479870	01.10.2020

Číslo zápisu (111)	Číslo přihlášky (210)	Datum zániku (141)
317505	479900	05.10.2020
317563	479826	30.09.2020
317564	479831	30.09.2020
317620	479892	04.10.2020
317622	479913	05.10.2020
317721	479818	30.09.2020
317724	479875	01.10.2020
317726	479893	04.10.2020
317841	479820	30.09.2020
318080	479869	01.10.2020
318278	479888	04.10.2020
318279	479896	04.10.2020
318447	479886	04.10.2020
318714	479839	30.09.2020
318715	479840	30.09.2020
318716	479841	30.09.2020
318717	479842	30.09.2020
318718	479843	30.09.2020
318719	479873	01.10.2020
318721	479898	05.10.2020
318722	479914	05.10.2020
318984	479881	04.10.2020
320536	479877	04.10.2020
323065	479835	30.09.2020

### Vzdání se práv k ochranné známce

Vlastník ochranné známky se může podle ustanovení § 30 zákona č. 441/2003 Sb. u Úřadu písemným prohlášením vzdát práv k ochranné známce v rozsahu všech výrobků nebo služeb, pro které byla zapsána, nebo některých z nich. Účinky tohoto prohlášení nastávají dnem doručení prohlášení vlastníka ochranné známky Úřadu a nelze je vzít zpět. V této kapitole je tedy uvedeno datum účinnosti vzdání se práv k ochranné známce. Pokud se vlastník vzdal práv k ochranné známce jen v rozsahu některých výrobků a služeb, je pod příslušným INID kódem zveřejněn rovněž zbývající seznam výrobků a služeb, pro které ochranná známka zůstává zapsána. Tato kapitola dále zahrnuje údaje o ochranných známkách, u kterých vlastník písemným prohlášením omezil rozsah ochrany ve vztahu k prvku ochranné známky.

(111) 379803  
(540)



(210) O-558328  
(580) s účinností ode dne 14.05.2021/vzdání se práv k ochranné známce

---

## Úpravy znění/vyobrazení ochranných známek a seznamu výrobků a služeb

Kapitola obsahuje údaje o ochranných známkách, u kterých na žádost vlastníka ochranné známky došlo v souladu s ustanovením § 27 zákona č.441/2003 Sb. k úpravě ve znění, vyobrazení nebo seznamu výrobků a služeb, pokud tato změna uvádí údaje v ochranné známce do souladu se skutečností, aniž by se tím ochranná známka zásadně změnila. Kapitola dále obsahuje údaje o ochranných známkách, jejichž zápis byl obnoven pouze pro některé z výrobků a služeb v souladu s ustanovením §29 zákona č. 441/2003 Sb.

(111) 244329

(510) (1) chemické výrobky určené pro průmysl, vědy a fotografii, jakož zemědělství, zahradnictví a lesnictví, umělé pryskyřice v surovém stavu, plastické hmoty v surovém stavu, hnojiva pro půdu, hasicí přístroje (složení), prostředky pro kalení a letování kovů, chemické výrobky určené ke konzervování potravin, tříslicí materiály, lepidla pro průmysl; (16) papír, lepenka a výrobky z těchto materiálů, které nejsou zařazeny do jiných tříd, tiskárenské výrobky, potřeby pro knižní vazby, fotografie, papírenské

zboží, lepidla pro papírenství nebo domácnost, materiál pro umělce, štětce, psací stroje a kancelářské potřeby (výjma nábytku), učební a vyučovací pomůcky s výjimkou přístrojů, plastické obaly (nezařazené do jiných tříd), hrací karty, tiskařské typy, štočky.

(511) 1, 16

---

### Změny vlastníků ochranných známek

Kapitola obsahuje údaje o ochranných známkách, které byly převedeny nebo přešly ve smyslu ustanovení § 15 odst. 1, 2 a § 16 zákona č. 441/2003 Sb. na jiného vlastníka v rozsahu všech zapsaných výrobků nebo služeb.

Číslo zápisu (111)	Dřívější vlastník (770)	Nynější vlastník (730)	S účinností od (580)
163784	Wyeth LLC, 235 East 42nd Street, New York, 10017, NY, US	PF Consumer Healthcare 1 LLC, Corporation Service Company, 251 Little Falls Drive, Wilmington, 19808, DE, US	17.05.2021
164104	Wyeth LLC, 235 East 42nd Street, New York, 10017, NY, US	PF Consumer Healthcare 1 LLC, Corporation Service Company, 251 Little Falls Drive, Wilmington, 19808, DE, US	17.05.2021
165689	FMC Corporation, společnost zřízená podle zákonů státu Delaware, 1735 Market Street, Philadelphia, PA, US	DuPont Nutrition USA, Inc., 974 Centre Road, Wilmington, 19805, DE, US	18.05.2021
205143	Wyeth LLC, 235 East 42nd Street, New York, 10017, NY, US	PF Consumer Healthcare 1 LLC, Corporation Service Company, 251 Little Falls Drive, Wilmington, 19808, DE, US	17.05.2021
214073	Regie Radio Music spol. s r.o., Wenzigova 4/1872, Praha 2, 12000, CZ	Active Radio a.s., Wenzigova 1872/4, Praha 2, Nové Město, 12000, CZ	13.05.2021
220625	Wyeth LLC, 235 East 42nd Street, New York, 10017, NY, US	PF Consumer Healthcare 1 LLC, Corporation Service Company, 251 Little Falls Drive, Wilmington, 19808, DE, US	17.05.2021
229921	Wyeth LLC, 235 East 42nd Street, New York, 10017, NY, US	PF Consumer Healthcare 1 LLC, Corporation Service Company, 251 Little Falls Drive, Wilmington, 19808, DE, US	17.05.2021
240953	Wyeth LLC, 235 East 42nd Street, New York, 10017, NY, US	PF Consumer Healthcare 1 LLC, Corporation Service Company, 251 Little Falls Drive, Wilmington, 19808, DE, US	17.05.2021
258886	Wyeth LLC, 235 East 42nd Street, New York, 10017, NY, US	PF Consumer Healthcare 1 LLC, Corporation Service Company, 251 Little Falls Drive, Wilmington, 19808, DE, US	17.05.2021
269896	REGIE RADIO MUSIC spol. s r.o., Wenzigova 4/1872, Praha 2, 12000, CZ	Active Radio a.s., Wenzigova 1872/4, Praha 2, Nové Město, 12000, CZ	13.05.2021
269897	REGIE RADIO MUSIC spol. s r.o., Wenzigova 4/1872, Praha 2, 12000, CZ	Active Radio a.s., Wenzigova 1872/4, Praha 2, Nové Město, 12000, CZ	13.05.2021
269900	REGIE RADIO MUSIC spol. s r.o., Wenzigova 4/1872, Praha 2, 12000, CZ	Active Radio a.s., Wenzigova 1872/4, Praha 2, Nové Město, 12000, CZ	13.05.2021
274448	REGIE RADIO MUSIC spol. s r.o., Wenzigova 4/1872, Praha 2, 12000, CZ	Active Radio a.s., Wenzigova 1872/4, Praha 2, Nové Město, 12000, CZ	13.05.2021
275130	REGIE RADIO MUSIC spol. s r.o., Wenzigova 4/1872, Praha 2, 12000, CZ	Active Radio a.s., Wenzigova 1872/4, Praha 2, Nové Město, 12000, CZ	13.05.2021
278458	REGIE RADIO MUSIC spol. s r.o., Wenzigova 4/1872, Praha 2, 12000, CZ	Active Radio a.s., Wenzigova 1872/4, Praha 2, Nové Město, 12000, CZ	13.05.2021
282203	REGIE RADIO MUSIC spol. s r.o., Wenzigova 4/1872, Praha 2, 12000, CZ	Active Radio a.s., Wenzigova 1872/4, Praha 2, Nové Město, 12000, CZ	13.05.2021
283176	Info Expres s.r.o., U Smaltovny 716/3, České Budějovice 4, 37001, CZ	Město Boží Dar, 1, Boží Dar, 36262, CZ	17.05.2021
286910	BANCO - CASINO a. s., Na Příkopě 959/27, Praha 1, 11000, CZ	Banco Holding s.r.o., Revoluční 1082/8, Praha 1, Nové Město, 11000, CZ	18.05.2021
299831	Wyeth LLC, 235 East 42nd Street, New York, 10017, NY, US	PF Consumer Healthcare 1 LLC, Corporation Service Company, 251 Little Falls Drive, Wilmington, 19808, DE, US	17.05.2021
301896	Moravia Food s.r.o., Mičurinova 1752/9, Znojmo, 66902, CZ	KÁVOVINY akciová společnost, Jana Palacha 515, Pardubice, Zelené Předměstí, 53002, CZ	18.05.2021
307019	Wyeth LLC, 235 East 42nd Street, New York, 10017, NY, US	PF Consumer Healthcare 1 LLC, Corporation Service Company, 251 Little Falls Drive, Wilmington, 19808, DE, US	17.05.2021
318156	AVE a.s., Pod Barvířkou 747/6, Praha 5, 15000, CZ	JSC Travel, s.r.o., Sokolská 1500/11, Praha 2, Nové Město, 12000, CZ	17.05.2021
322937	Eye Floaters s.r.o., Durdáková 336/29, Brno, 61300, CZ	Your Cars & Apartments s.r.o., Slunná 565, Říčany, 66482, CZ	12.05.2021
325409	Explora Jupiter, s.r.o., Bucharova 2641/14, Praha 5, 15800, CZ	GSE Development Prague s.r.o., Bucharova 2641/14, Praha 5, Stodůlky, 15800, CZ	17.05.2021
325410	Explora Jupiter, s.r.o., Bucharova 2641/14, Praha 5, 15800, CZ	GSE Development Prague s.r.o., Bucharova 2641/14, Praha 5, Stodůlky, 15800, CZ	17.05.2021
325441	JPServis, a.s., Chodovská 3, Praha 4, 14100, CZ	CAFE EXPRES s.r.o., Chodovská 228/3, Praha 4, Michle, 14100, CZ	12.05.2021
326268	Angusfarm s.r.o., Soběsuky 9, Neurazy, 33501, CZ	Angusfarm s.r.o., Soběsuky 9, Neurazy, 33501, CZ	12.05.2021
327010	Eye Floaters s.r.o., Durdáková 336/29, Brno, 61300, CZ	Your Cars & Apartments s.r.o., Slunná 565, Říčany, 66482, CZ	17.05.2021
328287	TOKO AGRI a.s., Na Strži 1702/65, Praha 4, 14062, CZ	Ovocňák s.r.o., Na strži 1702/65, Praha 4, Nusle, 14000, CZ	18.05.2021

Číslo zápisu (111)	Dřívější vlastník (770)	Nynější vlastník (730)	S účinností od (580)
346533	MeatPoint s.r.o., Nad trať 438/2, Praha 6, Vokovice, 16000, CZ	Řeznictví MeatPoint, s.r.o., Legerova 485/54, Praha 2, Vinohrady, 12000, CZ	12.05.2021
348069	Wyeth LLC, 235 East 42nd Street, New York, NY 10017-5755, US	PF Consumer Healthcare 1 LLC, Corporation Service Company, 251 Little Falls Drive, Wilmington, 19808, DE, US	17.05.2021
354138	Alexiev Goran, Thákurova 537/16, Praha 6, Dejvice, 16000, CZ Alexiev Michel, Haštalská 1072/6, Praha 1, 11000, CZ	The Food Experience s.r.o., Wuchterlova 343/1, Praha 6, Dejvice, 16000, CZ	18.05.2021
359641	FIPOX, a.s., Údolní 326/11, Brno, 60200, CZ	Vavřík Tomáš PhDr., Kopečná 33, Brno, 60200, CZ	17.05.2021
367542	FIPOX, a.s., Údolní 326/11, Brno, 60200, CZ	Vavřík Tomáš PhDr., Kopečná 33, Brno, 60200, CZ	17.05.2021
368632	Moravia Food s.r.o., Mičurinova 1752/9, Znojmo, 66902, CZ	KÁVOVINY akciová společnost, Jana Palacha 515, Pardubice, Zelené Předměstí, 53002, CZ	18.05.2021
374383	Gentlemen Brothers, s.r.o., U Kanálky 1417/1, Praha 2, Vinohrady, 12000, CZ	TKC s.r.o., Průběžná 1826/63, Praha 10, Strašnice, 10000, CZ	12.05.2021
378191	KRÁVA s.r.o., K Mokřinám 317, Kutná Hora, Malín, 28401, CZ	BURGR JAKO KRÁVA s.r.o., Náměstí 339, Starý Kolín, 28123, CZ	17.05.2021
384090	Znovuzrození stromem s.r.o., Nové sady 988/2, Brno, Staré Brno, 60200, CZ	Reborn s.r.o., Palackého třída 2850/56, Brno, Královo Pole, 61200, CZ	17.05.2021
385041	Europe Automotive Holding a.s., Krakovská 583/9, Praha 1, Nové Město, 11000, CZ	Bureš Josef, Jáchymovská 276/16, Liberec, Liberec X-Františkov, 46010, CZ	17.05.2021
385042	Europe Automotive Holding a.s., Krakovská 583/9, Praha 1, Nové Město, 11000, CZ	Bureš Josef, Jáchymovská 276/16, Liberec, Liberec X-Františkov, 46010, CZ	17.05.2021



### Změny v údajích o vlastnících ochranných známek

Kapitola obsahuje ochranné známky, u kterých byla v rejstříku ochranných známek vyznačena změna v údajích o vlastnících ve smyslu ustanovení § 27 odst. 2 a 7 zákona č. 441/2003 Sb.

Číslo zápisu (111)	Vlastník (730)	S účinností od (580)
155493	Čedok a.s., Vinohradská 2577/178, Praha 3, Vinohrady, 13000, CZ	18.05.2021
155494	Čedok a.s., Vinohradská 2577/178, Praha 3, Vinohrady, 13000, CZ	18.05.2021
160466	UNION LESNÍ BRÁNA, a.s., Novosedlická 248, Dubí, Pozorka, 41703, CZ	12.05.2021
161945	ORLEN Unipetrol RPA s.r.o., Záluží 1, Litvínov, 43601, CZ	17.05.2021
161946	ORLEN Unipetrol RPA s.r.o., Záluží 1, Litvínov, 43601, CZ	17.05.2021
162495	GSK Consumer Healthcare SARM, Route de l'Etraz, 1197 Prangins, CH	17.05.2021
164791	ORLEN Unipetrol RPA s.r.o., Záluží 1, Litvínov, 43601, CZ	17.05.2021
172104	ESTRELLA ES - PRESS, spol. s r.o., Těpeře 34, Železný Brod, 46822, CZ	12.05.2021
172124	Novák Pavel Ing., č. p. 122, Ostrá, 28922, CZ	13.05.2021
172421	NIHON NOHYAKU CO., LTD., 19-8 Kyobashi 1-chome, Chuo-ku, Tokyo, JP	13.05.2021
173629	AAA RADIOTAXI s.r.o., Wuchterlova 566/7, Praha 6, Dejvice, 16000, CZ	17.05.2021
175957	ORLEN Unipetrol RPA s.r.o., Záluží 1, Litvínov, 43601, CZ	17.05.2021
188318	ORLEN Unipetrol RPA s.r.o., Záluží 1, Litvínov, 43601, CZ	17.05.2021
194849	ORLEN Unipetrol RPA s.r.o., Záluží 1, Litvínov, 43601, CZ	17.05.2021
194850	ORLEN Unipetrol RPA s.r.o., Záluží 1, Litvínov, 43601, CZ	17.05.2021
210590	ORLEN Unipetrol RPA s.r.o., Záluží 1, Litvínov, 43601, CZ	17.05.2021
210591	ORLEN Unipetrol RPA s.r.o., Záluží 1, Litvínov, 43601, CZ	17.05.2021
230810	ORLEN Unipetrol RPA s.r.o., Záluží 1, Litvínov, 43601, CZ	17.05.2021
230811	ORLEN Unipetrol RPA s.r.o., Záluží 1, Litvínov, 43601, CZ	17.05.2021
231682	ORLEN Unipetrol RPA s.r.o., Záluží 1, Litvínov, 43601, CZ	17.05.2021
232647	ORLEN Unipetrol RPA s.r.o., Záluží 1, Litvínov, 43601, CZ	17.05.2021
232721	ORLEN Unipetrol RPA s.r.o., Záluží 1, Litvínov, 43601, CZ	17.05.2021
234574	ORLEN Unipetrol RPA s.r.o., Záluží 1, Litvínov, 43601, CZ	17.05.2021
234575	ORLEN Unipetrol RPA s.r.o., Záluží 1, Litvínov, 43601, CZ	17.05.2021
234576	ORLEN Unipetrol RPA s.r.o., Záluží 1, Litvínov, 43601, CZ	17.05.2021
240297	ORLEN Unipetrol RPA s.r.o., Záluží 1, Litvínov, 43601, CZ	17.05.2021
240953	Wyeth LLC, 235 East 42nd Street, New York, 10017, NY, US	17.05.2021
243597	CHS-GEO Servis, a.s., Vysoká 19, Bratislava, 81106, SK	17.05.2021
243738	MOSTÁRNA Lískovec, spol. s r.o., Na Rovince 914, Ostrava, Hrabová, 72000, CZ	14.05.2021
245618	BUDĚJOVICKÝ MĚŠŤANSKÝ PIVOVAR s.r.o., Lidická tř. 458/51, České Budějovice, České Budějovice 7, 37001, CZ	18.05.2021
245705	Brütsch/Rüegger Werkzeuge AG, Heinrich Stutz-Strasse 20 1, CH-8902 Urdorf, CH	13.05.2021
246803	ORLEN Unipetrol RPA s.r.o., Záluží 1, Litvínov, 43601, CZ	17.05.2021
247199	Výzkumný ústav pro hnědé uhlí a.s., tř. Budovatelů 2830/3, Most, 43401, CZ	12.05.2021
249056	Merta Jaromír, Pod Školou 120, Frýdek-Místek, Frýdek, 73801, CZ	14.05.2021
249174	BUDĚJOVICKÝ MĚŠŤANSKÝ PIVOVAR s.r.o., Lidická tř. 458/51, České Budějovice, České Budějovice 7, 37001, CZ	17.05.2021
253201	Čedok a.s., Vinohradská 2577/178, Praha 3, Vinohrady, 13000, CZ	18.05.2021
253408	Čedok a.s., Vinohradská 2577/178, Praha 3, Vinohrady, 13000, CZ	18.05.2021
256087	Čedok a.s., Vinohradská 2577/178, Praha 3, Vinohrady, 13000, CZ	18.05.2021
256912	ORLEN Unipetrol RPA s.r.o., Záluží 1, Litvínov, 43601, CZ	17.05.2021
258886	Wyeth LLC, 235 East 42nd Street, New York, 10017, NY, US	17.05.2021
266615	Factoring České spořitelny, a.s., Budějovická 1912/64b, Praha 4, Krč, 14000, CZ	14.05.2021
269946	Čedok a.s., Vinohradská 2577/178, Praha 3, Vinohrady, 13000, CZ	18.05.2021
269947	Čedok a.s., Vinohradská 2577/178, Praha 3, Vinohrady, 13000, CZ	18.05.2021
269971	Čedok a.s., Vinohradská 2577/178, Praha 3, Vinohrady, 13000, CZ	18.05.2021
273998	Čedok a.s., Vinohradská 2577/178, Praha 3, Vinohrady, 13000, CZ	18.05.2021
273999	Čedok a.s., Vinohradská 2577/178, Praha 3, Vinohrady, 13000, CZ	18.05.2021
275362	Čedok a.s., Vinohradská 2577/178, Praha 3, Vinohrady, 13000, CZ	18.05.2021
276410	ORLEN Unipetrol RPA s.r.o., Záluží 1, Litvínov, 43601, CZ	17.05.2021
276960	ORLEN Unipetrol RPA s.r.o., Záluží 1, Litvínov, 43601, CZ	17.05.2021

Číslo zápisu (111)	Vlastník (730)	S účinností od (580)
279390	ORLEN Unipetrol RPA s.r.o., Záluží 1, Litvínov, 43601, CZ	17.05.2021
279391	ORLEN Unipetrol RPA s.r.o., Záluží 1, Litvínov, 43601, CZ	17.05.2021
279392	ORLEN Unipetrol RPA s.r.o., Záluží 1, Litvínov, 43601, CZ	17.05.2021
286468	ORLEN Unipetrol RPA s.r.o., Záluží 1, Litvínov, 43601, CZ	17.05.2021
286469	ORLEN Unipetrol RPA s.r.o., Záluží 1, Litvínov, 43601, CZ	17.05.2021
286470	ORLEN Unipetrol RPA s.r.o., Záluží 1, Litvínov, 43601, CZ	17.05.2021
286471	ORLEN Unipetrol RPA s.r.o., Záluží 1, Litvínov, 43601, CZ	17.05.2021
286472	ORLEN Unipetrol RPA s.r.o., Záluží 1, Litvínov, 43601, CZ	17.05.2021
286473	ORLEN Unipetrol RPA s.r.o., Záluží 1, Litvínov, 43601, CZ	17.05.2021
286474	ORLEN Unipetrol RPA s.r.o., Záluží 1, Litvínov, 43601, CZ	17.05.2021
288628	Čedok a.s., Vinohradská 2577/178, Praha 3, Vinohrady, 13000, CZ	18.05.2021
295633	ORLEN Unipetrol RPA s.r.o., Záluží 1, Litvínov, 43601, CZ	17.05.2021
297708	POS Media BV, Jacques Perkstraat 8, Hengelo, 7552 JR, NL	17.05.2021
300533	Čedok a.s., Vinohradská 2577/178, Praha 3, Vinohrady, 13000, CZ	18.05.2021
303525	Čedok a.s., Vinohradská 2577/178, Praha 3, Vinohrady, 13000, CZ	18.05.2021
303526	Čedok a.s., Vinohradská 2577/178, Praha 3, Vinohrady, 13000, CZ	18.05.2021
303527	Čedok a.s., Vinohradská 2577/178, Praha 3, Vinohrady, 13000, CZ	18.05.2021
303611	ORLEN Unipetrol RPA s.r.o., Záluží 1, Litvínov, 43601, CZ	17.05.2021
304993	ORLEN Unipetrol RPA s.r.o., Záluží 1, Litvínov, 43601, CZ	17.05.2021
304994	ORLEN Unipetrol RPA s.r.o., Záluží 1, Litvínov, 43601, CZ	17.05.2021
305048	Čedok a.s., Vinohradská 2577/178, Praha 3, Vinohrady, 13000, CZ	18.05.2021
305049	Čedok a.s., Vinohradská 2577/178, Praha 3, Vinohrady, 13000, CZ	18.05.2021
309240	Čedok a.s., Vinohradská 2577/178, Praha 3, Vinohrady, 13000, CZ	18.05.2021
312814	Čedok a.s., Vinohradská 2577/178, Praha 3, Vinohrady, 13000, CZ	18.05.2021
314015	GSK Consumer Healthcare SARL, Route de l'Etraz, 1197 Prangins, CH	17.05.2021
316235	ORLEN Unipetrol RPA s.r.o., Záluží 1, Litvínov, 43601, CZ	17.05.2021
316236	ORLEN Unipetrol RPA s.r.o., Záluží 1, Litvínov, 43601, CZ	17.05.2021
320834	Cerman Pavel Ing., č. p. 469, Rudník, 54372, CZ	12.05.2021
321405	Česká triatlonová asociace, Zátopkova 100/2, Praha 6, Břevnov, 16900, CZ	12.05.2021
322660	Pivovar Samson s.r.o., Lidická tř. 458/51, České Budějovice, České Budějovice 7, 37001, CZ	17.05.2021
323327	Česká resuscitační rada z.s., Sokolská 581, Hradec Králové, Nový Hradec Králové, 50003, CZ	13.05.2021
323680	SILTEK, s.r.o., Kohoutovická 610/116, Brno, Žebětín, 64100, CZ	18.05.2021
324020	Čedok a.s., Vinohradská 2577/178, Praha 3, Vinohrady, 13000, CZ	18.05.2021
324378	Teplárny Brno, a.s., Okružní 828/25, Brno, Lesná, 63800, CZ	17.05.2021
324775	FrostFood a.s., Kasárna č. ev. 41, Rokytnice v Orlických horách, 51761, CZ	13.05.2021
325058	KDU-ČSL, Karlovo náměstí 317/5, Praha 2, Nové Město, 12000, CZ	17.05.2021
325853	Teplárny Brno, a.s., Okružní 828/25, Brno, Lesná, 63800, CZ	18.05.2021
325897	Český zahrádkářský svaz, z. s., Rokycanova 318/15, Praha 3, Žižkov, 13000, CZ	18.05.2021
326157	Český zahrádkářský svaz, z. s., Rokycanova 318/15, Praha 3, Žižkov, 13000, CZ	18.05.2021
327158	KDU-ČSL, Karlovo náměstí 317/5, Praha 2, Nové Město, 12000, CZ	17.05.2021
327361	KDU-ČSL, Karlovo náměstí 317/5, Praha 2, Nové Město, 12000, CZ	17.05.2021
329217	České sdružení pro značkové výrobky, z. s., Těšnov 1163/5, Praha 1, Nové Město, 11000, CZ	17.05.2021
329829	Sunset Group Production s.r.o., č. p. 506, Liptál, 75631, CZ	13.05.2021
330188	Pivovar Nymburk, spol. s r.o., Pražská 581/22, Nymburk, 28802, CZ	18.05.2021
345726	Čedok a.s., Vinohradská 2577/178, Praha 3, Vinohrady, 13000, CZ	18.05.2021
345727	Čedok a.s., Vinohradská 2577/178, Praha 3, Vinohrady, 13000, CZ	18.05.2021
345728	Čedok a.s., Vinohradská 2577/178, Praha 3, Vinohrady, 13000, CZ	18.05.2021
350356	ORLEN Unipetrol RPA s.r.o., Záluží 1, Litvínov, 43601, CZ	17.05.2021
350357	ORLEN Unipetrol RPA s.r.o., Záluží 1, Litvínov, 43601, CZ	17.05.2021
350358	ORLEN Unipetrol RPA s.r.o., Záluží 1, Litvínov, 43601, CZ	17.05.2021
350359	ORLEN Unipetrol RPA s.r.o., Záluží 1, Litvínov, 43601, CZ	17.05.2021
352616	ORLEN Unipetrol RPA s.r.o., Záluží 1, Litvínov, 43601, CZ	17.05.2021
352617	ORLEN Unipetrol RPA s.r.o., Záluží 1, Litvínov, 43601, CZ	17.05.2021
352943	Čedok a.s., Vinohradská 2577/178, Praha 3, Vinohrady, 13000, CZ	18.05.2021

Číslo zápisu (111)	Vlastník (730)	S účinností od (580)
353473	China Lithium Battery Technology Co., Ltd., No.1, Jiangdong Avenue, Jintan District, Changzhou City, Jiangsu Province, CN	17.05.2021
357224	Shubik Markéta Mgr., Nad hradním vodojemem 63/75, Praha 6, Střešovice, 16200, CZ	12.05.2021
359511	Čedok a.s., Vinohradská 2577/178, Praha 3, Vinohrady, 13000, CZ	18.05.2021
359512	Čedok a.s., Vinohradská 2577/178, Praha 3, Vinohrady, 13000, CZ	18.05.2021
363514	ORLEN Unipetrol RPA s.r.o., Záluží 1, Litvínov, 43601, CZ	17.05.2021
365010	ORLEN Unipetrol RPA s.r.o., Záluží 1, Litvínov, 43601, CZ	17.05.2021
365011	ORLEN Unipetrol RPA s.r.o., Záluží 1, Litvínov, 43601, CZ	17.05.2021
366170	Čedok a.s., Vinohradská 2577/178, Praha 3, Vinohrady, 13000, CZ	18.05.2021
368425	ORLEN Unipetrol RPA s.r.o., Záluží 1, Litvínov, 43601, CZ	17.05.2021
381215	Čedok a.s., Vinohradská 2577/178, Praha 3, Vinohrady, 13000, CZ	18.05.2021
381686	Čedok a.s., Vinohradská 2577/178, Praha 3, Vinohrady, 13000, CZ	18.05.2021
382712	ORLEN Unipetrol RPA s.r.o., Záluží 1, Litvínov, 43601, CZ	17.05.2021
382713	ORLEN Unipetrol RPA s.r.o., Záluží 1, Litvínov, 43601, CZ	17.05.2021

### Ostatní rozhodné údaje a úřední opravy

Kapitola zahrnuje zejména přetřídění seznamu výrobků a služeb v návaznosti na mezinárodní zápis, opravu chyb ve formulaci, přepisů a zjevných nesprávností za účelem uvedení do souladu se skutečností. V této kapitole jsou zveřejňovány jen takové údaje, které nemohou být zveřejněny spolu se zveřejněním přihlášky nebo se zápisem ochranné známky. Dále kapitola obsahuje důležitá úřední sdělení.

(97) **EP 2824105**

Udělení evropského patentu č. 2824105 ze dne 31.03.2021 bylo Evropským patentovým úřadem zrušeno.

---