

Číselné INID kódy pro označování bibliografických dat technických řešení

INID Codes for the identification of bibliographic data of technical solutions

(Standard WIPO ST. 9 a ST. 80)

(11)	číslo patentu/zápisu/osvědčení	(11)	Number of the patent/registration/certification
(15)	datum zápisu průmyslového vzoru	(15)	Industrial design registration date
(21)	číslo přihlášky/žádosti	(21)	.Application number
(22)	datum podání přihlášky/žádosti	(22)	Date of application filling
(23)	údaje o výstavní prioritě	(23)	Exhibition priority data
(28)	počet průmyslových vzorů	(28)	Number of industrial designs included in the application
(31)	číslo prioritní přihlášky	(31)	Number of priority application
(32)	datum podání prioritní přihlášky	(32)	Filling date of priority application
(33)	země priority	(33)	Priority country
(40)	datum zveřejnění přihlášky vynálezu	(40)	Date of publication of patent application
(45)	datum zveřejnění zapsaného průmyslového vzoru	(45)	Publication date of the registered industrial design
(47)	datum zveřejnění udělení patentu a zápisu užitého vzoru, datum zápisu užitého vzoru, datum oznámení udělení evropského patentu v Evropském patentovém věstníku	(47)	Publication date of patent granting and publication date of utility model registration, registration date of utility model, publication date of European patent granting in the European patent bulletin
(51)	mezinárodní patentové třídění/Locamské třídění průmyslových vzorů	(51)	International Patent Classification/ Locarno Classification for Industrial Designs
(54)	Název	(54)	Title
(55)	vyobrazení průmyslového vzoru	(55)	Reproduction of the industrial design
(57)	Anotace	(57)	Abstract
(68)	číslo základního patentu	(68)	Number of the basic patent
(71)	označení přihlašovatele/žadatele	(71)	Applicant
(72)	označení původce	(72)	Inventor
(73)	označení majitele/vlastníka	(73)	Owner
(74)	označení zástupce	(74)	Attorney's name and address
(86)	číslo mezinárodní přihlášky	(86)	International application number
(87)	číslo mezinárodního zveřejnění	(87)	International publication number
(92)	datum a číslo první registrace přípravku pro Českou republiku	(92)	Date and number(s) of the first authorization to market the product in the CZ
(93)	datum, číslo a země první registrace přípravku v rámci Společenství	(93)	Date, number(s) and country of the first authorization to market the product in the EEC
(94)	doba platnosti osvědčení	(94)	Term of certification validity
(95)	označení a typ přípravku	(95)	Name of the product and product type
(96)	datum podání a číslo evropské patentové přihlášky	(96)	European patent application filling date and number
(97)	datum zveřejnění a číslo zveřejnění evropské patentové přihlášky v Evropském patentovém věstníku	(97)	European patent application publication date and publication number in the European patent bulletin

Číselné INID kódy pro označování bibliografických dat ochranných známek

INID codes and minimum required for the identification of bibliographic data relating to marks

(Standard WIPO ST.60)

(111)	Číslo zápisu ochranné známky (registrace)	(111)	Number of registration
(151)	Datum zápisu ochranné známky	(151)	Date of the registration
(210)	Číslo přihlášky ochranné známky (spisu)	(210)	Number of the application
(220)	Datum podání přihlášky	(220)	Date of filing of the application
(320)	Datum vzniku práva přednosti	(320)	Date of the first application
(442)	Datum zveřejnění přihlášky po průzkumu	(442)	Date of the publication of the examined application
(450)	Datum zveřejnění zápisu ochranné známky ve Věstníku	(450)	Date of publication of the registration
(510)	Seznam výrobků a služeb	(510)	List of goods and/or services
(511)	Číslo třídy výrobků a služeb	(511)	Number of the class of goods and/or services
(526)	Omezení rozsahu ochrany o prvek	(526)	Disclaimer
(540)	Znění nebo vyobrazení ochranné známky	(540)	Reproduction of the mark
(551)	Kolektivní ochranná známka	(551)	Collective mark
(554)	Prostorová ochranná známka	(554)	Three-dimensional mark
(558)	Ochranná známka tvořená pouze barvou nebo kombinací barev	(558)	Mark consisting exclusively of one or several colours
(580)	Datum zápisu jakékoliv transakce v souvislosti s přihláškou nebo zápisem ochranné známky do rejstříku, např. změna majitele, změna jména nebo adresy, vzdání se práv k ochranné známce atd. (účinnost)	(580)	Date of recording of any kind of transaction in respect of applications or registrations (e.g. change in ownership, change in name or address, renunciation, termination of protection)
(591)	Údaje o barevnosti ochranné známky	(591)	Information concerning colour claimed
(730)	Přihlašovatel/vlastník ochranné známky	(730)	The applicant or the holder of the mark
(740)	Zástupce	(740)	Name and address of the representative
(770)	Jméno a adresa dřívějšího přihlašovatele nebo vlastníka (v případě změny vlastnictví)	(770)	Name and address of the previous applicant or holder (in case of change in ownership)
(791)	Jméno a adresa nabyvatele licence	(791)	Name and address of the licensee
(793)	Podmínky a omezení licence	(793)	Indication of conditions and/or restrictions under the license
(800)	Mezinárodní zápis ochranné známky	(800)	International registration

Kódy pro kódování záhlaví oznámení publikovaných ve Věstníku

(Standard WIPO ST. 17)

BB9A	zveřejněné přihlášky vynálezů	MK1K	zánik užitého vzoru uplynutím doby platnosti
FG1K	zapsané užité vzory	MK4A	zánik patentů uplynutím doby platnosti
FG4A	udělené patenty	MK4F	zánik autorských osvědčení uplynutím doby platnosti
FG4Q	zapsané průmyslové vzory	MK4Q	zánik průmyslového vzoru uplynutím doby ochrany
LD3K	částečný výmaz užitého vzoru	MM4A	zánik patentů pro nezaplacení ročních poplatků
LD4Q	částečný výmaz průmyslového vzoru	MM4F	zánik autorských osvědčení pro nezaplacení ročních poplatků
MA4A	zánik patentu vzdáním se	ND1K	prodloužení platnosti užitého vzoru
MA4F	zánik autorských osvědčení vzdáním se	ND4Q	obnova doby ochrany průmyslového vzoru
MC3K	výmaz užitého vzoru	PA4A	změna autorského osvědčení na patent
MC4A	zrušení patentu	PC9A	změna dispozičního práva k vynálezu
MC4F	zrušení autorského osvědčení	PD1K	převod práv a ostatní změny majitelů užitého vzoru
MC4Q	výmaz průmyslového vzoru	PD4A	převod práv a ostatní změny majitelů patentů
MH1K	zánik užitého vzoru vzdáním se	PD4Q	převod práv a ostatní změny vlastníků průmyslových vzorů
MH4A	částečné zrušení patentu	QA9A	nabídka licence
MH4F	částečné zrušení autorského osvědčení	SB4A	zapsané patenty do rejstříku po odtajnění
MH4Q	zánik průmyslového vzoru vzdáním se	SB4F	zapsaná autorská osvědčení do rejstříku po odtajnění

Opravy Změny Různé

Opravy u přihlášek vynálezů s žádostí o udělení patentu

HA9A	jmenování vynálezce		
HB9A	oprava jmen	HG9A	oprava chyb v třídění
HC9A	změna jmen	HH9A	oprava nebo změna všeobecně
HD9A	oprava adres	HK9A	tiskové chyby v úředních věstnících
HE9A	změna adres		
HF9A	oprava dat		

Opravy ochranných dokumentů

Patenty	autorská osvědčení	užité vzory	průmyslové vzory	
TA4A	TA4F	TA1K	TA4Q	jmenování vynálezce
TB4A	TB4F	TB1K	TB4Q	oprava jmen
TC4A	TC4F	TC1K	TC4Q	změna jmen
TD4A	TD4F	TD1K	TD4Q	oprava adres
TE4A	TE4F	TE1K	TE4Q	změna adres
TF4A	TF4F	TF1K	TF4Q	oprava dat
TG4A	TG4F	TG1K	TG4Q	oprava chyb v třídění
TH4A	TH4F	TH1K	TH4Q	oprava nebo změna všeobecně
TK9A	TK9F	TK1K	TK4Q	tiskové chyby v úřed. věstnících

Kódy pro označování zemí a mezinárodních organizací použité ve věstníku

AT	Rakousko
CA	Kanada
CH	Švýcarsko
CN	Čína
CY	Kypr
CZ	Česká republika
FR	Francie
GB	Velká Británie
HK	Hongkong
KR	Korejská republika
MX	Mexiko
NL	Nizozemsko
NO	Norsko
SK	Slovensko
US	Spojené státy americké

Kódy pro označování států USA použité ve věstníku

NJ	New Jersey
NY	New York
SC	South Carolina

BB9A

Zveřejněné přihlášky vynálezů - přehled podle čísel přihlášek

Dále uvedené přihlášky vynálezů byly zveřejněny dnem, uvedeným ve Věstníku podle zákona č. 527/1990 Sb., o vynálezech a zlepšovacích návrzích, ve znění pozdějších předpisů, a jsou k dispozici v patentové knihovně Úřadu průmyslového vlastnictví, Antonína Čermáka 2a, 160 68, Praha 6.

(21)	(51)	(2006.01)	(21)	(51)	(2006.01)
2020-2	<i>A 63 H 1/10</i>		2020-468	<i>B 23 C 5/28</i>	
2020-275	<i>F 16 L 41/02</i>	(2006.01)	2020-515	<i>F 16 C 27/02</i>	(2006.01)
2020-361	<i>A 01 M 25/00</i>	(2006.01)	2020-659	<i>E 02 D 3/10</i>	(2006.01)

Zveřejněné přihlášky vynálezů - řazené podle MPT

- | | | | | | |
|------|--|-----------|------|--|-----------|
| (51) | <i>A01M 25/00</i> | (2006.01) | (21) | 2020-2 | |
| | <i>A01M 17/00</i> | (2006.01) | (71) | Pacalajová Ludmila Mg.A., Brandýs nad Orlicí, CZ | |
| | <i>A01B 17/00</i> | (2006.01) | (72) | Pacalajová Ludmila Mg.A., Brandýs nad Orlicí, CZ | |
| | <i>A01B 77/00</i> | (2006.01) | (54) | Kreslicí káča | |
| (21) | 2020-361 | | (22) | 03.01.2020 | |
| (71) | Výzkumný ústav rostlinné výroby, v.v.i., Praha 6, Ruzyně, CZ | | (57) | Kreslicí káča obsahuje hlavní kruh a v jeho středu je pohyblivě upevněna pastelka, která po roztočení tvoří kresbu. V jednom alternativním provedení je hlavní kruh na pastelce upevněný pomocí bužírky. V jiném provedení je pastelka ve středu hlavního kruhu upevněna pomocí středového úchyty. Kreslicí káča slouží rozvoji představivosti, schopnosti soustředění, koordinace a jemné motoriky prostřednictvím zábavné činnosti. | |
| (72) | Růžek Pavel Ing., CSc., Středokluky, CZ | | | | |
| | Kusá Helena Ing., Ph.D., Kladno, Kročehlavy, CZ | | | | |
| | Horký Tomáš, Ruda, CZ | | | | |
| | Šedek Antonín Ing., Kralice na Hané, CZ | | | | |
| (54) | Zařízení pro pokládku návnad na hlodavce do půdy | | | | |
| (22) | 24.06.2020 | | | | |
| (57) | Zařízení (1) pro pokládku návnad (3) na hlodavce (18) do půdy (27) do podpovrchové dutiny (23), zahrnující nosný rám (2), který je ve své horní části opatřen zásobníkem (4), dávkovačem (5) návnady (3) a dávkovací trubici (6) spojenou s dávkovačem (5). Nosný rám (2) je dále opatřen ve své spodní části kotoučovým krojidlem (7) pro vytvoření rýhy (22) v půdě a za ním ve směru jízdy uspořádaným tunelovacím zařízením (8) pro vytvoření podpovrchové dutiny (23). Tunelovací zařízení (8) je tvořeno tělem (9) upevnitelným k rámu (2) a přední rycí částí (11) spojenou s řecným tělem (9). Přední rycí část (11) má zahlabovací dláto (12) ve tvaru špičky pro vytvoření podpovrchové dutiny (23) a břit (13) pro jednodušší průchod rycí částí (11) půdou (27). Tunelovací zařízení (8) je dále tvořeno modelačním prvkem (26), který navazuje na přední rycí část (11). Modelační prvek (26) je spojen s tělem (9) a je opatřen dávkovacím vývodem (15) pro aplikaci návnady (3) do podpovrchové dutiny (23). Zařízení (1) dále zahrnuje alespoň dvě přední pěchovací kola (16) uspořádaná po obou stranách přední rycí částí (11) tunelovacího zařízení (8) přitlačování tunelovacím zařízením (8) vytlačované půdy (27). | | (51) | <i>B23C 5/28</i> | (2006.01) |
| | | | | <i>B23C 5/20</i> | (2006.01) |
| | | | | <i>B23C 5/08</i> | (2006.01) |
| | | | | <i>B23B 27/08</i> | (2006.01) |
| | | | | <i>B23B 27/10</i> | (2006.01) |
| | | | (21) | 2020-468 | |
| | | | (71) | Západočeská univerzita v Plzni, Plzeň, Jižní Předměstí, CZ | |
| | | | (72) | Řehoř Jan doc. Ing., Ph.D., Tymákov, CZ | |
| | | | | Povolný Michal Ing., Klatovy, Klatovy V, CZ | |
| | | | | Zatloukal Tomáš Ing., Údlice, CZ | |
| | | | | Fulemová Jaroslava Ing., Ph.D., Vižina, CZ | |
| | | | (54) | Obráběcí nástroj | |
| | | | (22) | 21.08.2020 | |
| | | | (57) | Obráběcí nástroj, uzpůsobený pro upnutí do obráběcího stroje, tvořený tělem nástroje obsahujícím nosič (N) a obsahující alespoň jednu břitovou destičkou (D) upevnitelnou v nosiči (N), přičemž nosič (N) je opatřen přívodem (P) chladicí kapaliny. Alespoň jedna břitová destička (D) je tvarově uspořádána pro obrábění ostřími nacházejícími se na dvou svých bocích (B ₁ , B ₂) a přívod (P) chladicí kapaliny vyúsťuje ve formě spár (S) do míst, kde se při upevnění alespoň jedné břitové destičky (D), nachází čelo (C) a oba boky (B ₁ , B ₂) této břitové destičky (D). | |
| (74) | PatentCentrum Sedlák & Partners s.r.o., Okružní 2824, České Budějovice, České Budějovice 3, 37001 | | (74) | Poláček & kol., Ing. Jiří Poláček, Dominikánská 287/6, Plzeň, Vnitřní Město, 30100 | |

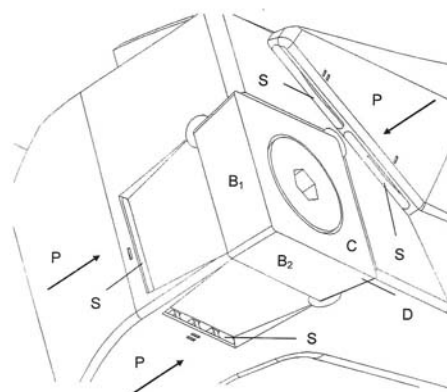
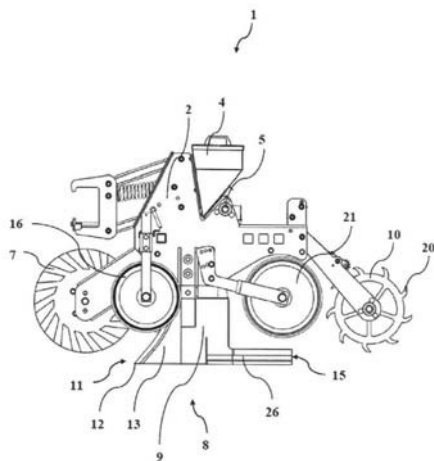

- | | | |
|------|-------------------|-----------|
| (51) | <i>A63H 1/10</i> | (2006.01) |
| | <i>B43K 29/00</i> | (2006.01) |
| | <i>B44D 3/22</i> | (2006.01) |

- (51) **E02D 3/10** (2006.01)
E02D 19/06 (2006.01)
E02D 17/00 (2006.01)
- (21) **2020-659**
 (71) PlanetFuturum s.r.o., 04001 Košice - mestská časť Juh, SK
 (72) Vaľo Štefan, Nižný Klátov, SK
- (54) **Systém k zadržování odtoku dešťových vod, revitalizaci odvodňované půdy a obnovu biodiverzity**
- (22) 09.12.2020
- (57) Systém k zadržování odtoku srážkových vod, revitalizaci odvodňované půdy a obnovu biodiverzity je tvořen nezaprvněnou plochou (1) s dešťovou vodou (6), s vodním průsakem (61) a s půdními póry (62) propojenými na podzemní vody (7). Je vytvořen zpomalovací svahový zásek (11) s uměle vytvořenou hloubkovou svahovou jámou (4) s jámovou fólií (41) a s vykopanou jámovou půdou (42) a se šikmou svahovou plochou (3) s půdním překopem (31). Ve spodní části je uměle vytvořená překopová rýha (91) s volně uloženými kameny (32) a s pevně umístěnou nepropustnou stěnou (33), za kterou je vytvořena zhuštněná plocha (2), za kterou je uměle vytvořená kopcovitá plocha (8).

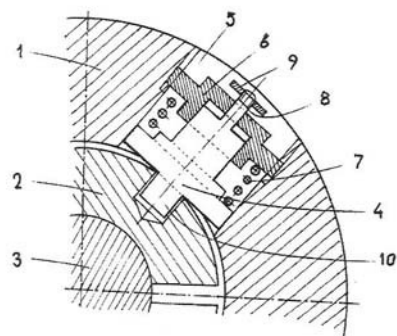

- (74) Ing. Jan Görig, Korábová 98, Fryšták, Horní Ves, 76316

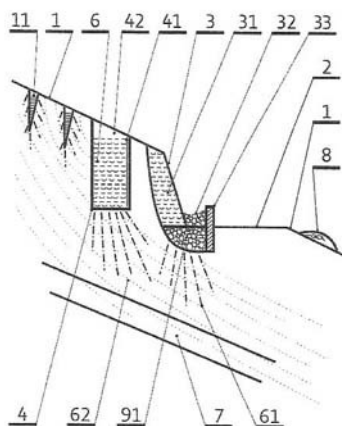

- (51) **F16C 27/02** (2006.01)
F16C 25/02 (2006.01)
F16C 25/04 (2006.01)
F16C 17/02 (2006.01)
- (21) **2020-515**
 (71) Kučera Václav Ing., Brno, Líšeň, CZ
 (72) Kučera Václav Ing., Brno, Líšeň, CZ
- (54) **Mechanismus k nastavení segmentů segmentového radiálního ložiska**
- (22) 16.09.2020
- (57) Mechanismus k nastavení segmentů (2) segmentového radiálního ložiska tvořený odpruženou podpěrou (4) uloženou suvně v radiálním otvoru (5) v tělese (1) ložiska či v tělese stroje, která jedním koncem doléhá na segment (2). Zdvih podpěry (4) na jejím druhém konci je vymezen pouzdrem (6) zašroubovaným v otvoru (5) tělesa (1) ložiska či tělesa stroje. Pouzdrem (6) suvně prochází výběžek (8) druhého konce podpěry (4) zakončený zarážkou (9) k vymezení zdvihu pružného elementu, který se opírá o podpěru (4) a pouzdro (6).
- (74) Ing. Libor Markes, patentový zástupce, Grohova 145/54, Brno, Veveří, 60200

- (51) **F16L 41/02** (2006.01)
 (21) **2020-275**
 (71) České vysoké učení technické v Praze, Praha 6, Dejvice, CZ
 (72) Šťastný Bohumil doc. Ing., Ph.D., Praha 8, Karlín, CZ
 Horký Filip Ing., Praha 5, Košíře, CZ
- (54) **Úsporná tvarovka pro spojení dvou tlakových potrubí do jednoho výstupního potrubí**
- (22) 15.05.2020
- (57) Předkládané řešení se týká optimalizace hydraulických ztrát, které vznikají při soutoku vody v místě spojení dvou tlakových potrubí, a tím zvýšení účinnosti trubního systému. Pomocí navržené trubní tvarovky dochází k symetrickému spojení dvou proudů přitékajících k místu spojení pod vzájemným úhlem α . Snížení intenzity promíchávání přitékajících proudů je zajištěno pomocí usměrňovače (3) obou proudů, kdy oba proudy před jejich spojením nejdříve změni svůj směr a poté jsou směřovány. Ke spojení obou proudů tak dochází v rovnoběžném směru. Příznivého efektu je docíleno také zvětšením profilu výstupní trubky (2) v místě spojení vstupních trub (1). Navržená trubní tvarovka, pro spojení dvou tlakových potrubí v jedno navazující tlakové potrubí, je tvořena dvěma vstupními trubkami (1) o stejném vnitřním kruhovém profilu $D1$, které spolu svírají úhel α a navazující výstupní trubkou (2) většího vnitřního kruhového profilu $D2$ než mají vstupní trubky (1), se kterými svírá úhel β . Uvnitř tvarovky se nachází usměrňovač (3) proudů přitékajících kapaliny pro snížení hydraulických ztrát energie způsobené soutokem kapaliny.

- (74) Ing. Václav Kratochvíl, Husnikova 2086/22, Praha 5, Stodůlky, 15800

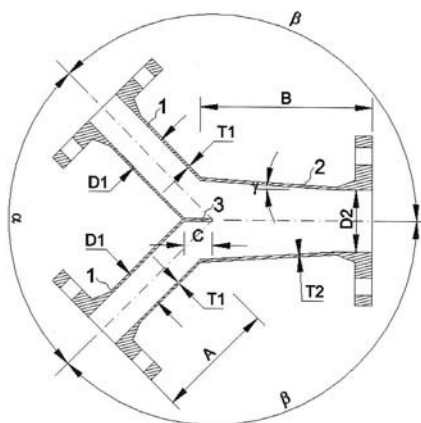

Zveřejněné přihlášky vynálezů - přehled podle třídících znaků

(51)		(21)		(51)		(21)
A 01 B 17/00	(2006.01)	2020-361		B 43 K 29/00	(2006.01)	2020-2
A 01 B 77/00	(2006.01)	2020-361		B 44 D 3/22	(2006.01)	2020-2
A 01 M 17/00	(2006.01)	2020-361		E 02 D 17/00	(2006.01)	2020-659
B 23 B 27/08	(2006.01)	2020-468		E 02 D 19/06	(2006.01)	2020-659
B 23 B 27/10	(2006.01)	2020-468		F 16 C 17/02	(2006.01)	2020-515
B 23 C 5/08	(2006.01)	2020-468		F 16 C 25/02	(2006.01)	2020-515
B 23 C 5/20	(2006.01)	2020-468		F 16 C 25/04	(2006.01)	2020-515

Seznam přihlašovatelů zveřejněných přihlášek vynálezů

(71)	(21)	(51)	(71)	(21)	(51)
České vysoké učení technické v Praze, Praha 6, Dejvice, CZ	2020-275	F 16 L 41/02	Západočeská univerzita v Plzni, Plzeň, Jižní Předměstí, CZ	2020-468	B 23 C 5/28
PlanetFuturum s.r.o., 04001 Košice - městská část Juh, SK	2020-659	E 02 D 3/10	Kučera Václav Ing., Brno, Líšeň, CZ	2020-515	F 16 C 27/02
Výzkumný ústav rostlinné výroby, v.v.i., Praha 6, Ruzyně, CZ	2020-361	A 01 M 25/00	Pacalajová Ludmila Mg.A., Brandýs nad Orlicí, CZ	2020-2	A 63 H 1/10

FG4A

Udělené patenty - přehled podle čísel patentů

V období uzávěrky tohoto čísla Věstníku udělil Úřad průmyslového vlastnictví tyto patenty.

(11)	(51)		(11)	(51)		(11)	(51)	
308852	<i>G 01 F 3/24</i>	(2006.01)	308855	<i>H 03 M 13/09</i>	(2006.01)	308858	<i>A 01 M 25/00</i>	(2006.01)
308853	<i>G 01 S 13/04</i>	(2006.01)	308856	<i>H 02 K 7/06</i>	(2006.01)	308859	<i>B 23 C 5/28</i>	(2006.01)
308854	<i>A 63 F 13/46</i>	(2014.01)	308857	<i>F 16 L 41/02</i>	(2006.01)	308860	<i>F 16 C 27/02</i>	(2006.01)

FG4A

Udělené patenty - přehled podle MPT

(51)	<i>A01M 25/00</i>	(2006.01)	(11)	308860
	<i>A01M 17/00</i>	(2006.01)	(40)	14.07.2021
	<i>A01B 17/00</i>	(2006.01)	(21)	2020-515
	<i>A01B 77/00</i>	(2006.01)	(73)	Kučera Václav Ing., Brno, Líšeň, CZ
(11)	308858		(72)	Kučera Václav Ing., Brno, Líšeň, CZ
(40)	14.07.2021		(54)	Mechanismus k nastavení segmentů segmentového radiálního ložiska
(21)	2020-361		(22)	16.09.2020
(73)	Výzkumný ústav rostlinné výroby, v.v.i., Praha 6, Ruzyně, CZ		(74)	Ing. Libor Markes, patentový zástupce, Grohova 145/54, Brno, Veveří, 60200
	P & L, spol. s r.o., Biskupice, CZ			
(72)	Růžek Pavel Ing., CSc., Středokluky, CZ		(51)	<i>F16L 41/02</i>
	Kusá Helena Ing., Ph.D., Kladno, Kročehlavy, CZ		(11)	308857
	Horký Tomáš, Ruda, CZ		(40)	14.07.2021
	Šedek Antonín Ing., Kralice na Hané, CZ		(21)	2020-275
(54)	Zařízení pro pokládku návnad na hlodavce do půdy		(73)	České vysoké učení technické v Praze, Praha 6, Dejvice, CZ
(22)	24.06.2020		(72)	Šťastný Bohumil doc. Ing., Ph.D., Praha 8, Karlín, CZ
(74)	PatentCentrum Sedlák & Partners s.r.o., Okružní 2824, České Budějovice, České Budějovice 3, 37001			Horký Filip Ing., Praha 5, Košíře, CZ
			(54)	Úsporná tvarovka pro spojení dvou tlakových potrubí do jednoho výstupního potrubí
(51)	<i>A63F 13/46</i>	(2014.01)	(22)	15.05.2020
	<i>A63F 13/49</i>	(2014.01)	(74)	Ing. Václav Kratochvíl, Husníkova 2086/22, Praha 5, Stodůlky, 15800
	<i>A63F 13/50</i>	(2014.01)		
	<i>A63F 13/40</i>	(2014.01)	(51)	<i>G01F 3/24</i>
	<i>G07F 17/32</i>	(2006.01)		<i>G01F 3/00</i>
	<i>G06F 7/58</i>	(2006.01)		<i>G01F 15/00</i>
	<i>G06F 7/02</i>	(2006.01)		<i>G01V 9/02</i>
(11)	308854		(11)	308852
(40)	31.07.2019		(40)	20.04.2011
(21)	2018-30		(21)	2009-662
(73)	Bullish systems and services s.r.o., Brno, Ponava, CZ		(73)	Výzkumný ústav meliorací a ochrany půdy, v.v.i., Praha 5 - Zbraslav, CZ
(72)	Paleček Michal Bc., Brno, Staré Brno, CZ		(72)	Kulhavý Zbyněk Ing., CSc., Pardubice, CZ
(54)	Herní systém			Čmelík Milan Ing., Skuteč, CZ
(22)	19.01.2018		(54)	Zařízení pro měření drenážního odtoku a vývěřů vod
			(22)	07.10.2009
(51)	<i>B23C 5/28</i>	(2006.01)	(51)	<i>G01S 13/04</i>
	<i>B23C 5/20</i>	(2006.01)		<i>G01S 13/76</i>
	<i>B23C 5/08</i>	(2006.01)		<i>G01S 13/10</i>
	<i>B23B 27/08</i>	(2006.01)		<i>G01S 13/56</i>
	<i>B23B 27/10</i>	(2006.01)		<i>G01S 13/74</i>
(11)	308859			<i>G01S 13/00</i>
(40)	14.07.2021			<i>G01S 7/03</i>
(21)	2020-468		(11)	308853
(73)	Západočeská univerzita v Plzni, Plzeň, Jižní Předměstí, CZ		(40)	07.07.2016
(72)	Řehoř Jan doc. Ing., Ph.D., Týmákov, CZ		(21)	2014-961
	Povolný Michal Ing., Klatovy, Klatovy V, CZ		(73)	ERA a.s., Pardubice, Pardubičky, CZ
	Zatloukal Tomáš Ing., Údlice, CZ		(72)	Stejskal Vojtěch Ing., Ph.D., Pardubice, CZ
	Fulemová Jaroslava Ing., Ph.D., Vižina, CZ			Plšek Radek Ing., Ph.D., Pardubice, CZ
(54)	Obráběcí nástroj		(54)	Systém multistatického přehledového primárního radaru pro detekování a sledování pohybujících se vzdušných, námořních a pozemních objektů a vysílač jako součást tohoto systému
(22)	21.08.2020		(22)	29.12.2014
(74)	Poláček & kol., Ing. Jiří Poláček, Dominikánská 287/6, Plzeň, Vnitřní Město, 30100		(74)	PATENTSERVIS Praha a.s., Na Podkovce 281/10, Praha 4, Podolí, 14700
(51)	<i>F16C 27/02</i>	(2006.01)		
	<i>F16C 25/02</i>	(2006.01)		
	<i>F16C 25/04</i>	(2006.01)		
	<i>F16C 17/02</i>	(2006.01)		

(51) H02K 7/06 (2006.01)	(51) H03M 13/09 (2006.01)
A61G 7/10 (2006.01)	H04L 1/00 (2006.01)
F16H 25/22 (2006.01)	(11) 308855
F16H 25/24 (2006.01)	(40) 18.12.2019
(11) 308856	(21) 2018-270
(40) 21.04.2021	(73) CESNET, zájmové sdružení právnických osob, Praha 6, Dejvice, CZ
(21) 2019-623	(72) Kekely Lukáš Ing., Ph.D., Praha 6, Dejvice, CZ
(73) OniMed Development s.r.o., Bruntál, CZ	Cabal Jakub Ing., Praha 6, Dejvice, CZ
(72) Mihal Alexandr, Štěpánovice, CZ	(54) Zapojení pro rychlý výpočet kontrolního součtu CRC obvodem
(54) Lineární polohovací jednotka	připojeným přímo ke sběrnici pro přenos datových paketů
(22) 07.10.2019	(22) 06.06.2018
(74) INPARTNERS GROUP, Ing. Dušan Kendereški, Tuřanka 1519/115a, Brno, Slatina, 62700	(74) Ing. Václav Kratochvíl, Husníkova 2086/22, Praha 5, Stodůlky, 15800

Seznam majitelů udělených patentů

(73) Bullish systems and services s.r.o., Brno, Ponava, CZ	(11) 308854	(51) A 63 F 13/46	(2014.01)	(73) Výzkumný ústav meliorací a ochrany půdy, v.v.i., Praha 5 - Zbraslav, CZ	(11) 308852	(51) G 01 F 3/24	(2006.01)
CESNET, zájmové sdružení právnických osob, Praha 6, Dejvice, CZ	308855	H 03 M 13/09	(2006.01)	Výzkumný ústav rostlinné výroby, v.v.i., Praha 6, Ruzyně, CZ	308858	A 01 M 25/00	(2006.01)
České vysoké učení technické v Praze, Praha 6, Dejvice, CZ	308857	F 16 L 41/02	(2006.01)	Západočeská univerzita v Plzni, Plzeň, Jižní Předměstí, CZ	308859	B 23 C 5/28	(2006.01)
ERA a.s., Pardubice, Pardubičky, CZ	308853	G 01 S 13/04	(2006.01)	Kučera Václav Ing., Brno, Líšeň, CZ	308860	F 16 C 27/02	(2006.01)
OniMed Development s.r.o., Bruntál, CZ	308856	H 02 K 7/06	(2006.01)				
P & L, spol. s r.o., Biskupice, CZ	308858	A 01 M 25/00	(2006.01)				

Udělené evropské patenty

Evropský patentový úřad udělil následující evropské patenty s účinkem pro Českou republiku. Tyto patenty mohou být zrušeny nebo zachovány v pozměněném znění Evropským patentovým úřadem v řízení o odporu. K tomu, aby nabyl evropský patent účinnosti na území České republiky, je třeba, aby byl Úřadu předložen ve stanovené lhůtě překlad patentového spisu do českého jazyka (§ 35c odst. 2 až 4 zákona č. 527/1990 Sb., v platném znění).

(97) EP 1415947	(47) 30.06.2021	(97) EP 2518650	(47) 30.06.2021	(97) EP 2713306	(47) 30.06.2021	(97) EP 2872790	(47) 30.06.2021
(97) EP 1523735	(47) 30.06.2021	(97) EP 2520352	(47) 30.06.2021	(97) EP 2713621	(47) 30.06.2021	(97) EP 2872991	(47) 30.06.2021
(97) EP 1589871	(47) 30.06.2021	(97) EP 2531124	(47) 30.06.2021	(97) EP 2714955	(47) 30.06.2021	(97) EP 2873969	(47) 30.06.2021
(97) EP 1779156	(47) 30.06.2021	(97) EP 2531740	(47) 30.06.2021	(97) EP 2719816	(47) 30.06.2021	(97) EP 2874393	(47) 30.06.2021
(97) EP 1779708	(47) 30.06.2021	(97) EP 2539707	(47) 30.06.2021	(97) EP 2722581	(47) 30.06.2021	(97) EP 2875878	(47) 30.06.2021
(97) EP 1866083	(47) 30.06.2021	(97) EP 2546993	(47) 30.06.2021	(97) EP 2722716	(47) 30.06.2021	(97) EP 2880113	(47) 30.06.2021
(97) EP 1870514	(47) 30.06.2021	(97) EP 2547274	(47) 30.06.2021	(97) EP 2728574	(47) 30.06.2021	(97) EP 2880279	(47) 30.06.2021
(97) EP 1886454	(47) 30.06.2021	(97) EP 2558392	(47) 30.06.2021	(97) EP 2728790	(47) 30.06.2021	(97) EP 2880313	(47) 30.06.2021
(97) EP 1964430	(47) 30.06.2021	(97) EP 2567129	(47) 30.06.2021	(97) EP 2734855	(47) 30.06.2021	(97) EP 2880454	(47) 30.06.2021
(97) EP 2005155	(47) 30.06.2021	(97) EP 2567261	(47) 30.06.2021	(97) EP 2736512	(47) 30.06.2021	(97) EP 2881815	(47) 30.06.2021
(97) EP 2016449	(47) 30.06.2021	(97) EP 2569062	(47) 30.06.2021	(97) EP 2737329	(47) 30.06.2021	(97) EP 2881954	(47) 30.06.2021
(97) EP 2024090	(47) 30.06.2021	(97) EP 2569982	(47) 30.06.2021	(97) EP 2739126	(47) 30.06.2021	(97) EP 2884803	(47) 30.06.2021
(97) EP 2059654	(47) 30.06.2021	(97) EP 2574988	(47) 30.06.2021	(97) EP 2740033	(47) 30.06.2021	(97) EP 2885014	(47) 30.06.2021
(97) EP 2075097	(47) 30.06.2021	(97) EP 2575997	(47) 30.06.2021	(97) EP 2745509	(47) 30.06.2021	(97) EP 2885114	(47) 30.06.2021
(97) EP 2079621	(47) 30.06.2021	(97) EP 2580851	(47) 30.06.2021	(97) EP 2750630	(47) 30.06.2021	(97) EP 2885715	(47) 30.06.2021
(97) EP 2087375	(47) 30.06.2021	(97) EP 2581235	(47) 30.06.2021	(97) EP 2755411	(47) 30.06.2021	(97) EP 2890001	(47) 30.06.2021
(97) EP 2167728	(47) 30.06.2021	(97) EP 2584344	(47) 30.06.2021	(97) EP 2758119	(47) 30.06.2021	(97) EP 2890506	(47) 30.06.2021
(97) EP 2183425	(47) 30.06.2021	(97) EP 2594947	(47) 30.06.2021	(97) EP 2764459	(47) 30.06.2021	(97) EP 2892511	(47) 30.06.2021
(97) EP 2187832	(47) 30.06.2021	(97) EP 2598893	(47) 30.06.2021	(97) EP 2771777	(47) 30.06.2021	(97) EP 2893902	(47) 30.06.2021
(97) EP 2189575	(47) 30.06.2021	(97) EP 2599556	(47) 30.06.2021	(97) EP 2780933	(47) 30.06.2021	(97) EP 2895270	(47) 30.06.2021
(97) EP 2201360	(47) 30.06.2021	(97) EP 2606969	(47) 30.06.2021	(97) EP 2781066	(47) 30.06.2021	(97) EP 2895312	(47) 30.06.2021
(97) EP 2210355	(47) 30.06.2021	(97) EP 2608911	(47) 30.06.2021	(97) EP 2784639	(47) 30.06.2021	(97) EP 2896107	(47) 30.06.2021
(97) EP 2213747	(47) 30.06.2021	(97) EP 2612355	(47) 30.06.2021	(97) EP 2786094	(47) 30.06.2021	(97) EP 2896128	(47) 30.06.2021
(97) EP 2246763	(47) 30.06.2021	(97) EP 2617061	(47) 30.06.2021	(97) EP 2786167	(47) 30.06.2021	(97) EP 2896994	(47) 30.06.2021
(97) EP 2256258	(47) 30.06.2021	(97) EP 2617341	(47) 30.06.2021	(97) EP 2787466	(47) 30.06.2021	(97) EP 2897459	(47) 30.06.2021
(97) EP 2263243	(47) 30.06.2021	(97) EP 2619769	(47) 30.06.2021	(97) EP 2791619	(47) 30.06.2021	(97) EP 2899799	(47) 30.06.2021
(97) EP 2270528	(47) 30.06.2021	(97) EP 2624079	(47) 30.06.2021	(97) EP 2791688	(47) 30.06.2021	(97) EP 2900920	(47) 30.06.2021
(97) EP 2276389	(47) 30.06.2021	(97) EP 2624494	(47) 30.06.2021	(97) EP 2791835	(47) 30.06.2021	(97) EP 2903271	(47) 30.06.2021
(97) EP 2277024	(47) 30.06.2021	(97) EP 2625626	(47) 30.06.2021	(97) EP 2792104	(47) 30.06.2021	(97) EP 2904972	(47) 30.06.2021
(97) EP 2279393	(47) 30.06.2021	(97) EP 2627399	(47) 30.06.2021	(97) EP 2798485	(47) 30.06.2021	(97) EP 2909257	(47) 30.06.2021
(97) EP 2281960	(47) 30.06.2021	(97) EP 2628759	(47) 30.06.2021	(97) EP 2803386	(47) 30.06.2021	(97) EP 2909965	(47) 30.06.2021
(97) EP 2283331	(47) 30.06.2021	(97) EP 2630231	(47) 30.06.2021	(97) EP 2806372	(47) 30.06.2021	(97) EP 2914563	(47) 30.06.2021
(97) EP 2284897	(47) 30.06.2021	(97) EP 2630826	(47) 30.06.2021	(97) EP 2808542	(47) 30.06.2021	(97) EP 2915391	(47) 30.06.2021
(97) EP 2301666	(47) 30.06.2021	(97) EP 2632344	(47) 30.06.2021	(97) EP 2808897	(47) 30.06.2021	(97) EP 2916025	(47) 30.06.2021
(97) EP 2333141	(47) 30.06.2021	(97) EP 2636218	(47) 30.06.2021	(97) EP 2808912	(47) 30.06.2021	(97) EP 2916739	(47) 30.06.2021
(97) EP 2340877	(47) 30.06.2021	(97) EP 2636611	(47) 30.06.2021	(97) EP 2808979	(47) 30.06.2021	(97) EP 2917797	(47) 30.06.2021
(97) EP 2348545	(47) 30.06.2021	(97) EP 2643712	(47) 30.06.2021	(97) EP 2812992	(47) 30.06.2021	(97) EP 2918072	(47) 30.06.2021
(97) EP 2350697	(47) 30.06.2021	(97) EP 2644655	(47) 30.06.2021	(97) EP 2816010	(47) 30.06.2021	(97) EP 2918344	(47) 30.06.2021
(97) EP 2350918	(47) 30.06.2021	(97) EP 2646736	(47) 30.06.2021	(97) EP 2820068	(47) 30.06.2021	(97) EP 2919795	(47) 30.06.2021
(97) EP 2358803	(47) 30.06.2021	(97) EP 2649545	(47) 30.06.2021	(97) EP 2825934	(47) 30.06.2021	(97) EP 2921808	(47) 30.06.2021
(97) EP 2376184	(47) 30.06.2021	(97) EP 2650443	(47) 30.06.2021	(97) EP 2825978	(47) 30.06.2021	(97) EP 2922738	(47) 30.06.2021
(97) EP 2387460	(47) 30.06.2021	(97) EP 2651347	(47) 30.06.2021	(97) EP 2826150	(47) 30.06.2021	(97) EP 2923424	(47) 30.06.2021
(97) EP 2392191	(47) 30.06.2021	(97) EP 2659817	(47) 30.06.2021	(97) EP 2826177	(47) 30.06.2021	(97) EP 2923505	(47) 30.06.2021
(97) EP 2398182	(47) 30.06.2021	(97) EP 2660329	(47) 30.06.2021	(97) EP 2826685	(47) 30.06.2021	(97) EP 2924369	(47) 30.06.2021
(97) EP 2401071	(47) 30.06.2021	(97) EP 2662626	(47) 30.06.2021	(97) EP 2826840	(47) 30.06.2021	(97) EP 2925231	(47) 30.06.2021
(97) EP 2413335	(47) 30.06.2021	(97) EP 2664054	(47) 30.06.2021	(97) EP 2827874	(47) 30.06.2021	(97) EP 2925695	(47) 30.06.2021
(97) EP 2430236	(47) 30.06.2021	(97) EP 2664854	(47) 30.06.2021	(97) EP 2828097	(47) 30.06.2021	(97) EP 2926032	(47) 30.06.2021
(97) EP 2430274	(47) 30.06.2021	(97) EP 2664994	(47) 30.06.2021	(97) EP 2831871	(47) 30.06.2021	(97) EP 2928148	(47) 30.06.2021
(97) EP 2432526	(47) 30.06.2021	(97) EP 2665205	(47) 30.06.2021	(97) EP 2833162	(47) 30.06.2021	(97) EP 2928158	(47) 30.06.2021
(97) EP 2435251	(47) 30.06.2021	(97) EP 2667495	(47) 30.06.2021	(97) EP 2833927	(47) 30.06.2021	(97) EP 2928632	(47) 30.06.2021
(97) EP 2443423	(47) 30.06.2021	(97) EP 2670262	(47) 30.06.2021	(97) EP 2839215	(47) 30.06.2021	(97) EP 2928745	(47) 30.06.2021
(97) EP 2453873	(47) 30.06.2021	(97) EP 2670507	(47) 30.06.2021	(97) EP 2839254	(47) 30.06.2021	(97) EP 2931158	(47) 30.06.2021
(97) EP 2455003	(47) 30.06.2021	(97) EP 2672028	(47) 30.06.2021	(97) EP 2841884	(47) 30.06.2021	(97) EP 2932980	(47) 30.06.2021
(97) EP 2461629	(47) 30.06.2021	(97) EP 2673722	(47) 30.06.2021	(97) EP 2843474	(47) 30.06.2021	(97) EP 2933131	(47) 30.06.2021
(97) EP 2462631	(47) 30.06.2021	(97) EP 2674177	(47) 30.06.2021	(97) EP 2847606	(47) 30.06.2021	(97) EP 2937645	(47) 30.06.2021
(97) EP 2463962	(47) 30.06.2021	(97) EP 2681757	(47) 30.06.2021	(97) EP 2847755	(47) 30.06.2021	(97) EP 2937685	(47) 30.06.2021
(97) EP 2467800	(47) 30.06.2021	(97) EP 2681934	(47) 30.06.2021	(97) EP 2852431	(47) 30.06.2021	(97) EP 2940489	(47) 30.06.2021
(97) EP 2476200	(47) 30.06.2021	(97) EP 2682136	(47) 30.06.2021	(97) EP 2853091	(47) 30.06.2021	(97) EP 2941659	(47) 30.06.2021
(97) EP 2480358	(47) 30.06.2021	(97) EP 2682172	(47) 30.06.2021	(97) EP 2854830	(47) 30.06.2021	(97) EP 2942424	(47) 30.06.2021
(97) EP 2487546	(47) 30.06.2021	(97) EP 2691344	(47) 30.06.2021	(97) EP 2855576	(47) 30.06.2021	(97) EP 2944532	(47) 30.06.2021
(97) EP 2490320	(47) 30.06.2021	(97) EP 2691817	(47) 30.06.2021	(97) EP 2855892	(47) 30.06.2021	(97) EP 2945087	(47) 30.06.2021
(97) EP 2490940	(47) 30.06.2021	(97) EP 2696572	(47) 30.06.2021	(97) EP 2856360	(47) 30.06.2021	(97) EP 2945415	(47) 30.06.2021
(97) EP 2494164	(47) 30.06.2021	(97) EP 2697623	(47) 30.06.2021	(97) EP 2857296	(47) 30.06.2021	(97) EP 2945633	(47) 30.06.2021
(97) EP 2495668	(47) 30.06.2021	(97) EP 2698158	(47) 30.06.2021	(97) EP 2858328	(47) 30.06.2021	(97) EP 2946975	(47) 30.06.2021
(97) EP 2506573	(47) 30.06.2021	(97) EP 2708297	(47) 30.06.2021	(97) EP 2862644	(47) 30.06.2021	(97) EP 2947011	(47) 30.06.2021
(97) EP 2510849	(47) 30.06.2021	(97) EP 2709526	(47) 30.06.2021	(97) EP 2865503	(47) 30.06.2021	(97) EP 2949231	(47) 30.06.2021
(97) EP 2513627	(47) 30.06.2021	(97) EP 2710486	(47) 30.06.2021	(97) EP 2865738	(47) 30.06.2021	(97) EP 2949527	(47) 30.06.2021
(97) EP 2517610	(47) 30.06.2021	(97) EP 2713218	(47) 30.06.2021	(97) EP 2870566	(47) 30.06.2021	(97) EP 2949531	(47) 30.06.2021

(97) EP 3698456	(47) 30.06.2021	(97) EP 3711126	(47) 30.06.2021	(97) EP 3727713	(47) 30.06.2021	(97) EP 3744761	(47) 30.06.2021
(97) EP 3698535	(47) 30.06.2021	(97) EP 3711981	(47) 30.06.2021	(97) EP 3729748	(47) 30.06.2021	(97) EP 3745706	(47) 30.06.2021
(97) EP 3698987	(47) 30.06.2021	(97) EP 3713792	(47) 30.06.2021	(97) EP 3730117	(47) 30.06.2021	(97) EP 3746262	(47) 30.06.2021
(97) EP 3699023	(47) 30.06.2021	(97) EP 3713989	(47) 30.06.2021	(97) EP 3730154	(47) 30.06.2021	(97) EP 3746703	(47) 30.06.2021
(97) EP 3699226	(47) 30.06.2021	(97) EP 3714680	(47) 30.06.2021	(97) EP 3730739	(47) 30.06.2021	(97) EP 3747240	(47) 30.06.2021
(97) EP 3699408	(47) 30.06.2021	(97) EP 3714897	(47) 30.06.2021	(97) EP 3734109	(47) 30.06.2021	(97) EP 3749574	(47) 30.06.2021
(97) EP 3700356	(47) 30.06.2021	(97) EP 3715176	(47) 30.06.2021	(97) EP 3734492	(47) 30.06.2021	(97) EP 3753321	(47) 30.06.2021
(97) EP 3700989	(47) 30.06.2021	(97) EP 3715650	(47) 30.06.2021	(97) EP 3735559	(47) 30.06.2021	(97) EP 3755183	(47) 30.06.2021
(97) EP 3701071	(47) 30.06.2021	(97) EP 3715708	(47) 30.06.2021	(97) EP 3735866	(47) 30.06.2021	(97) EP 3755231	(47) 30.06.2021
(97) EP 3701109	(47) 30.06.2021	(97) EP 3716921	(47) 30.06.2021	(97) EP 3736459	(47) 30.06.2021	(97) EP 3755244	(47) 30.06.2021
(97) EP 3701148	(47) 30.06.2021	(97) EP 3717084	(47) 30.06.2021	(97) EP 3737101	(47) 30.06.2021	(97) EP 3760487	(47) 30.06.2021
(97) EP 3701272	(47) 30.06.2021	(97) EP 3717218	(47) 30.06.2021	(97) EP 3737553	(47) 30.06.2021	(97) EP 3763245	(47) 30.06.2021
(97) EP 3702717	(47) 30.06.2021	(97) EP 3717669	(47) 30.06.2021	(97) EP 3739026	(47) 30.06.2021	(97) EP 3763645	(47) 30.06.2021
(97) EP 3703206	(47) 30.06.2021	(97) EP 3721007	(47) 30.06.2021	(97) EP 3739163	(47) 30.06.2021	(97) EP 3764546	(47) 30.06.2021
(97) EP 3705115	(47) 30.06.2021	(97) EP 3722473	(47) 30.06.2021	(97) EP 3741293	(47) 30.06.2021	(97) EP 3768563	(47) 30.06.2021
(97) EP 3705247	(47) 30.06.2021	(97) EP 3722926	(47) 30.06.2021	(97) EP 3741707	(47) 30.06.2021	(97) EP 3768963	(47) 30.06.2021
(97) EP 3707028	(47) 30.06.2021	(97) EP 3723493	(47) 30.06.2021	(97) EP 3742028	(47) 30.06.2021	(97) EP 3772126	(47) 30.06.2021
(97) EP 3707735	(47) 30.06.2021	(97) EP 3724013	(47) 30.06.2021	(97) EP 3742137	(47) 30.06.2021	(97) EP 3772299	(47) 30.06.2021
(97) EP 3708103	(47) 30.06.2021	(97) EP 3724875	(47) 30.06.2021	(97) EP 3742205	(47) 30.06.2021	(97) EP 3773012	(47) 30.06.2021
(97) EP 3708537	(47) 30.06.2021	(97) EP 3725369	(47) 30.06.2021	(97) EP 3742231	(47) 30.06.2021	(97) EP 3782807	(47) 30.06.2021
(97) EP 3709459	(47) 30.06.2021	(97) EP 3725731	(47) 30.06.2021	(97) EP 3743740	(47) 30.06.2021	(97) EP 3786407	(47) 30.06.2021
(97) EP 3710210	(47) 30.06.2021	(97) EP 3726783	(47) 30.06.2021	(97) EP 3743873	(47) 30.06.2021		

Zveřejněné překlady evropských patentových spisů

U následujících udělených evropských patentů s účinky pro Českou republiku byl majitelem předložen překlad patentového spisu do českého jazyka (§ 35c odst. 2 až 4 zákona č. 527/1990 Sb., v platném znění). Údaje jsou řazeny vzestupně podle čísel evropských patentů.

(97) EP 2211768		(54) Způsob a přístroj pro kanálové kódování a dekódování v komunikačním systému používajícím kódy paritní kontroly s nízkou hustotou
(47) 24.03.2021		(32) 20080017279, 20080022484, 20080025144
(97) 16.04.2009		(31) 26.02.2008, 11.03.2008, 18.03.2008
(51) A61B 17/12	(2006.01)	(33) KR, KR, KR
A61N 1/40	(2006.01)	(74) Traplová Hakr Kubát, advokátní a patentová kancelář, Ing. Jan Kubát, patentový zástupce, Přístavní 24, Praha 7, 17000
A61F 2/00	(2006.01)	
A61N 1/05	(2006.01)	
A61N 1/36	(2006.01)	
A61F 7/02	(2006.01)	
A61F 2/06	(2013.01)	
A61B 17/11	(2006.01)	
A61F 5/00	(2006.01)	
A61F 2/04	(2013.01)	
A61F 5/445	(2006.01)	
A61F 2/02	(2006.01)	
A61B 5/07	(2006.01)	
A61N 1/378	(2006.01)	
A61N 1/365	(2006.01)	
(96) 10.10.2008		
(96) 08837886.4		
(73) Implantica Patent Ltd., 223 70 Lund, SE		
(72) FORSELL, Peter, CH-6300 Zug, CH		
(54) Přístroj pro řízení průtoku v tělesném orgánu		
(32) 960715 P		
(31) 11.10.2007		
(33) US		
(86) PCT/SE2008/000568		
(87) WO 2009/048379		
(74) Traplová Hakr Kubát, advokátní a patentová kancelář, Ing. Jan Kubát patentový zástupce, Přístavní 24, Praha 7, 17000		
<hr/>		
(97) EP 2363962		(54) H04L 1/00
(47) 21.04.2021		(2006.01)
(97) 07.09.2011		H04L 5/00
(51) H03M 13/11	(2006.01)	(2006.01)
(96) 26.02.2009		H04B 7/06
(96) 11151068.1		(2017.01)
(73) Samsung Electronics Co., Ltd., Suwon-si, Gyeonggi-do, 443-742, KR		
Postech Academy-Industry Foundation, Hyoja-dong, Nam-gu Pohang-si, Gyeongsangbuk-do, KR		
(72) Yang, Kyeong-Cheol, Gyeongsangbuk-do Pohang-si, KR		
Yang, Hyun-Koo, Gyeongsangbuk-do Pohang-si, KR		
Kim, Jae-Yoel, Gyeonggi-do Suwon-si, KR		
Lee, Hak-Ju, Gyeonggi-do Suwon-si, KR		
Myung, Seho, Gyeonggi-do Suwon-si, KR		
Kwon, Hwan-Joon, Gyeonggi-do Suwon-si, KR		
Kim, Kyung-Joong, Gyeongsangbuk-do Pohang-si, KR		
<hr/>		
(97) EP 2622771		(54) Systémy a způsoby sdělování informací o stavu kanálu
(47) 07.04.2021		(32) 201113247086, 201161432115 P, 422098 P, 409645 P, 405283 P, 405194 P, 389495 P, 387542 P
(97) 05.04.2012		(31) 28.09.2011, 12.01.2011, 10.12.2010, 03.11.2010, 21.10.2010, 20.10.2010, 04.10.2010, 29.09.2010
(51) H04L 1/00	(2006.01)	
H04L 5/00	(2006.01)	
H04B 7/06	(2006.01)	
H04B 7/04	(2017.01)	
(96) 29.09.2011		
(96) 11770954.3		
(73) Qualcomm Incorporated, San Diego, CA 92121, US		
(72) ABRAHAM, Santosh, Paul, San Diego California 92121, US		
MERLIN, Simone, San Diego California 92121, US		
VERMANI, Sameer, San Diego California 92121, US		
SAMPATH, Hemanth, San Diego California 92121, US		

(33) US, US, US, US, US, US, US, US
(86) PCT/US2011/054090
(87) WO 2012/044866
(74) Všetěčka Zelený Švorčík a partneři, advokátní a patentová kancelář, JUDr. Michal Havlík, Hálkova 1406/2, Praha 2, Nové Město, 12000

(97) **EP 2663402**
(47) 24.03.2021
(97) 19.07.2012
(51) **B01L 3/00** (2006.01)
B01L 9/00 (2006.01)
(96) 21.10.2011
(96) 11791076.0
(73) Illumina, Inc., San Diego, CA 92122, US
(72) REED, Mark T., Hayward CA 94545, US
WILLIAMSON, Erik, Hayward CA 94545, US
CRANE, Bryan, San Diego CA 92122, US
LEUNG, Patrick, Hayward CA 94545, US
BUERMANN, Dale, San Diego CA 92122, US
KINDWALL, Alexander P., Hayward CA 94545, US
ERIE, Frederick, San Diego CA 92122, US
PRATT, Mark, Hayward CA 94545, US
HARRIS, Jason, Hayward CA 94545, US
CARSON, Andrew James, San Diego CA 92122, US
HONG, Stanley S., San Diego CA 92122, US
BRYANT, Jason, Essex CB10 1XL, GB
WANG, Mark, San Diego CA 92122, US
VERKADE, Drew, San Diego CA 92122, US
(54) **Fluidní zařízení a způsob umístění fluidního zařízení**
(32) 2011161438530 P, 201113273666, 2011161431440 P, 2011161438486 P, 2011161431439 P, 2011161431429 P, 2011161431425 P, 2011161438567 P
(31) 01.02.2011, 14.10.2011, 11.01.2011, 01.02.2011, 11.01.2011, 10.01.2011, 10.01.2011, 01.02.2011
(33) US, US, US, US, US, US, US, US
(86) PCT/US2011/057221
(87) WO 2012/096703
(74) Čermák a spol., JUDr. Karel Čermák Ph.D., LL.M., advokát, Elišky Peškové 735/15, Praha 5, Smíchov, 15000

(97) **EP 2762666**
(47) 17.03.2021
(97) 06.08.2014
(51) **E05D 7/04** (2006.01)
E05D 3/16 (2006.01)
E05F 1/12 (2006.01)
(96) 31.01.2014
(96) 14153384.4
(73) D.G.N. S.R.L., 41123 Modena, IT
(72) Zetti, Daniele, 41122 Modena, IT
(54) **Nastavitelný zaklapávací závěs**
(32) MO20130025
(31) 05.02.2013
(33) IT
(74) Rott, Růžička & Guttman a spol., Vyskočilova 1566, Praha 4, Michle, 14000

(97) **EP 2791852**
(47) 10.03.2021
(97) 11.04.2013
(51) **G06F 21/64** (2013.01)
G06F 21/33 (2013.01)
G06F 21/45 (2013.01)
(96) 01.10.2012
(96) 12795867.6
(73) CERTISAFE PRIVATE LIMITED, New Delhi 110015, IN
(72) SHARMA, Smita, New Delhi 110027, IN
(54) **Způsob ověřování pověření**
(32) 2863DE2011
(31) 03.10.2011
(33) IN
(86) PCT/IN2012/000657
(87) WO 2013/051033
(74) PATENTSERVIS Praha a.s., Na Podkovce 281/10, Praha 4, Podolí, 14700

(97) **EP 2855676**
(47) 13.01.2021

(97) 05.12.2013
(51) **C12N 15/04** (2006.01)
C07K 14/255 (2006.01)
C07K 14/435 (2006.01)
C12N 15/62 (2006.01)
C12N 15/74 (2006.01)
(96) 30.05.2013
(96) 13798228.6
(73) University of Utah Research Foundation, Salt Lake City, UT 84108, US
HUGHES, Kelly, T., Salt Lake City, UT 84105, US
(72) OLIVERA, Baldomero, M., Salt Lake City, UT 84105, US
(54) **Kompozice a způsoby exprese a čištění peptidů za použití sekrečního systému typu III**
(32) 201261689284 P
(31) 30.05.2012
(33) US
(86) PCT/US2013/043384
(87) WO 2013/181404
(74) ZIVKO MIJATOVIC & PARTNERS s.r.o., Jugoslávských partyzánů 639/26, Praha 6, Bubeneč, 16000

(97) **EP 2856437**
(47) 24.03.2021
(97) 12.12.2013
(51) **G07C 9/00** (2020.01)
G06F 21/33 (2013.01)
(96) 29.05.2013
(96) 13731258.3
(73) Tapkey GmbH, 1080 Wien, AT
(72) MINICHMAYR, Markus, A-4072 Alkoven, AT
(54) **Způsob a zařízení pro ovládání zamykacího mechanismu prostřednictvím mobilního terminálu**
(32) 502222012
(31) 05.06.2012
(33) AT
(86) PCT/AT2013/050113
(87) WO 2013/181682
(74) Kania, Sedlák, Smola, s.r.o., Mendlovo náměstí 907/1a, Brno, Staré Brno, 60300

(97) **EP 2897919**
(47) 17.03.2021
(97) 27.03.2014
(51) **C04B 28/00** (2006.01)
C04B 40/00 (2006.01)
C04B 111/00 (2006.01)
(96) 19.09.2013
(96) 13763107.3
(73) Commissariat à l'Énergie Atomique et aux Énergies Alternatives, 75015 Paris, FR
(72) LAMBERTIN, David, F-84860 Caderousse, FR
ROOSES, Adrien, F-84000 Avignon, FR
FRIZON, Fabien, F-30400 Villeneuve Les Avignon, FR
(54) **Způsob preparace kompozitního materiálu z organické kapaliny a materiál získaný tímto způsobem**
(32) 1258880
(31) 21.09.2012
(33) FR
(86) PCT/EP2013/069520
(87) WO 2014/044776
(74) Čermák a spol., JUDr. Karel Čermák Ph.D., LL.M., advokát, Elišky Peškové 735/15, Praha 5, Smíchov, 15000

(97) **EP 3022217**
(47) 07.04.2021
(97) 22.01.2015
(51) **C12N 15/13** (2010.01)
C07H 21/04 (2006.01)
A61K 48/00 (2006.01)
(96) 21.07.2014
(96) 14826839.4
(73) Biogen MA Inc., Cambridge, MA 02142, US
(72) KORDASIEWICZ, Holly, Carlsbad, CA 92010, US
SWAYZE, Eric, E., Carlsbad, CA 92010, US
FREIER, Susan, M., Carlsbad, CA 92010, US
BUI, Huynh-Hoa, Carlsbad, CA 92010, US

- (54) **Kompozice pro modulování exprese Tau**
(32) 201361856551 P, 201361879621 P, 201361885371 P, 201462014486 P
(31) 19.07.2013, 18.09.2013, 01.10.2013, 19.06.2014
(33) US, US, US, US
(86) PCT/US2014/047486
(87) WO 2015/010135
(74) PatentEnter s.r.o., Koliště 1965/13a, Brno, Černá Pole, 60200
-
- (97) **EP 3052587**
(47) 17.02.2021
(97) 09.04.2015
(51) **C23C 18/16** (2006.01)
C23C 18/36 (2006.01)
C23C 18/32 (2006.01)
C10M 103/06 (2006.01)
E21B 17/042 (2006.01)
F16L 58/18 (2006.01)
F16B 33/00 (2006.01)
C10M 103/02 (2006.01)
C10M 103/04 (2006.01)
F16L 15/00 (2006.01)
(96) 11.09.2014
(96) 14766151.6
(73) Vallourec Oil and Gas France, 59620 Aulnoye-Aymeries, FR
Nippon Steel Corporation, Tokyo 100-8071, JP
(72) MILLET, Cécile, F-59570 La Longueville, FR
(54) **Spojovací prvek pro trubkový komponent překrytý kovovým kompozitním povlakem a způsob jeho přípravy**
(32) 1359528
(31) 02.10.2013
(33) FR
(86) PCT/EP2014/069362
(87) WO 2015/049097
(74) PATENTSERVIS Praha a.s., Na Podkovce 281/10, Praha 4, Podolí, 14700
-
- (97) **EP 3055576**
(47) 20.01.2021
(97) 16.04.2015
(51) **F16B 23/00** (2006.01)
(96) 06.10.2014
(96) 14852316.0
(73) Acument Intellectual Properties LLC, Sterling Heights, MI 48314, US
(72) ROSS, Gerold, 56579 Bonefeld, DE
(54) **Razníky, spojovací prvky a způsoby vytváření spojovacích prvků s použitím razníků**
(32) 201361889367 P
(31) 10.10.2013
(33) US
(86) PCT/US2014/059333
(87) WO 2015/054147
(74) PATENTSERVIS Praha a.s., Na Podkovce 281/10, Praha 4, Podolí, 14700
-
- (97) **EP 3113653**
(47) 14.04.2021
(97) 11.09.2015
(51) **A47F 3/04** (2006.01)
(96) 18.02.2015
(96) 15705978.3
(73) AGC Glass Europe, 1348 Louvain-La-Neuve, BE
(72) BOUCHER, Nicolas, 7190 Écaussines, BE
SCHNEIDER, Pierre, F-35133 Romagne, FR
BOUESNARD, Olivier, B-1460 Ittre, BE
BIARD, Jean-Philippe, B-6210 Frasnes-Lez-Gosselies, BE
(54) **Izolační prosklený prvek**
(32) 14158278, 14188477
(31) 07.03.2014, 10.10.2014
(33) EP, EP
(86) PCT/EP2015/053370
(87) WO 2015/132071
(74) Traplová Hakr Kubát, advokátní a patentová kancelář, Ing. Jan Kubát, patentový zástupce, Přístavní 24, Praha 7, 17000
-
- (97) **EP 3125708**
(47) 26.05.2021
(97) 08.10.2015
(51) **A24F 47/00** (2020.01)
-
- H02J 7/00** (2006.01)
A24F 15/18 (2006.01)
(96) 30.03.2015
(96) 15714911.3
(73) Nicoventures Trading Limited, London WC2R 3LA, GB
(72) SCHENNUM, Steven Michael, London WC2R 3LA, GB
MCKEON, Thomas Michael, London WC2R 3LA, GB
NETTENSTROM, Matthew Joel, London WC2R 3LA, GB
PEART, Justin Banker, London WC2R 3LA, GB
(54) **Modul pro dobíjení e-cigarety**
(32) 201405719
(31) 31.03.2014
(33) GB
(86) PCT/GB2015/050957
(87) WO 2015/150760
(74) Traplová Hakr Kubát, advokátní a patentová kancelář, Ing. Jan Kubát, patentový zástupce, Přístavní 24, Praha 7, 17000
-
- (97) **EP 3128097**
(47) 24.03.2021
(97) 08.02.2017
(51) **E04D 13/03** (2006.01)
E06B 3/263 (2006.01)
(96) 29.07.2016
(96) 16181997.4
(73) VKR Holding A/S, 2970 Hørsholm, DK
(72) HENRIKSEN, Jens-Ulrik, 8210 Århus V, DK
ANSØ, Bo, 8250 Egå, DK
(54) **Způsob izolace střešního okna a střešní okno s izolačním prvkem**
(32) 201570502
(31) 04.08.2015
(33) DK
(74) AK Štros & Kusák, JUDr. David Štros, advokát, Národní 58/32, Praha 1, Nové Město, 11000
-
- (97) **EP 3147443**
(47) 24.02.2021
(97) 29.03.2017
(51) **E06B 3/663** (2006.01)
E06B 3/667 (2006.01)
E06B 3/673 (2006.01)
(96) 05.09.2016
(96) 16187249.4
(73) Quanex IG Systems, Inc., Cambridge, OH 43725, US
(72) Canning, Leslie M., Cambridge, OH Ohio 43725, US
Tuttle, Nathan T., New Concord, OH Ohio 43762, US
Walsh, Cody J., White Salmon, WA Washington 98672, US
Florio, Joseph D., Cambridge, OH Ohio 43725, US
Wayman, Kenneth F., Port Washington, OH Ohio 43837, US
(54) **Izolační skleněná jednotka potažená komprimovaným vstříkáním záplatou a způsob**
(32) 201562214704 P
(31) 04.09.2015
(33) US
(74) PATENTSERVIS Praha a.s., Na Podkovce 281/10, Praha 4, Podolí, 14700
-
- (97) **EP 3168219**
(47) 31.03.2021
(97) 14.01.2016
(51) **C07D 405/14** (2006.01)
A61K 31/444 (2006.01)
A61K 31/496 (2006.01)
A61K 31/497 (2006.01)
A61K 31/501 (2006.01)
A61K 31/506 (2006.01)
A61K 31/5377 (2006.01)
A61P 35/00 (2006.01)
A61P 35/02 (2006.01)
A61P 35/04 (2006.01)
A61P 43/00 (2006.01)
C07D 409/14 (2006.01)
(96) 06.07.2015
(96) 15818440.8
(73) Daiichi Sankyo Company, Limited, Tokyo 103-8426, JP
(72) HAGINOYA, Noriyasu, Tokyo 140-8710, JP
SUZUKI, Takashi, Tokyo 140-8710, JP

HAYAKAWA, Miho, Tokyo 140-8710, JP OTA, Masahiro, Tokyo 140-8710, JP TSUKADA, Tomoharu, Tokyo 140-8710, JP KOBAYASHI, Katsuhiko, Tokyo 1408710, JP ANDO, Yosuke, Tokyo 140-8710, JP JIMBO, Takeshi, Tokyo 140-8710, JP NAKAMURA, Koichi, Tokyo 140-8710, JP	(97) 25.02.2016 (51) H04N 19/52 H04N 19/523 H04N 19/593 H04N 19/70 H04N 19/176 H04N 19/159	(2014.01) (2014.01) (2014.01) (2014.01) (2014.01) (2014.01)
(54) Deriváty pyridonu mající tetrahydropyranylmethylovou skupinu (32) 2014139628 (31) 07.07.2014 (33) JP (86) PCT/JP2015/069976 (87) WO 2016/006706 (74) PATENTSERVIS Praha a.s., Na Podkovce 281/10, Praha 4, Podolí, 14700	(96) 21.08.2015 (96) 15763683.8 (73) Qualcomm Incorporated, San Diego, CA 92121-1714, US (72) PANG, Chao, Marina del Rey, CA 90292, US RAPAKA, Krishnakanth, San Diego, CA 92121-1714, US WANG, Ye-Kui, San Diego, CA 92121-1714, US SOLE ROJALS, Joel, San Diego, CA 92121-1714, US KARCZEWICZ, Marta, San Diego, CA 92121-1714, US	
(97) EP 3170547 (47) 31.03.2021 (97) 21.01.2016 (51) B01D 53/50 (2006.01) C01F 11/46 (2006.01) B01D 53/80 (2006.01) C04B 11/02 (2006.01) C04B 11/26 (2006.01) F23J 15/04 (2006.01)	(54) Unifikování intra kopírování bloků a inter predikce (32) 201462040985 P, 201514831644 (31) 22.08.2014, 20.08.2015 (33) US, US (86) PCT/US2015/046351 (87) WO 2016/029144 (74) Všeťečka Zelený Švorčík a partneři, advokátní a patentová kancelář, JUDr. Michal Havlík, Háľkova 1406/2, Praha 2, Nové Město, 12000	
(96) 17.07.2015 (96) 15822300.8 (73) Mitsubishi Power, Ltd., Yokohama, JP (72) ISHIZAKA, Hiroshi, Yokohama-shi Kanagawa 220-8401, JP SHIMAMURA, Jun, Yokohama-shi Kanagawa 220-8401, JP II, Shinya, Yokohama-shi Kanagawa 220-8401, JP KATAGAWA, Atsushi, Yokohama-shi Kanagawa 220-8401, JP	(97) EP 3190113 (47) 19.05.2021 (97) 18.02.2016 (51) C07D 487/04 (2006.01) A61K 31/519 (2006.01) A61P 31/12 (2006.01)	
(54) Zařizování pro odsiřování spalin a způsob jeho provozování (32) 2014146613 (31) 17.07.2014 (33) JP (86) PCT/JP2015/070509 (87) WO 2016/010135 (74) Rott, Růžička & Guttmann a spol., Vyskočilova 1566, Praha 4, Michle, 14000	(96) 14.08.2015 (96) 15831451.8 (73) Chia Tai Tianqing Pharmaceutical Group Co., Ltd., Lianyungang, Jiangsu 222062, CN (72) DING, Zhaozhong, Shanghai 200131, CN WU, Hao, Shanghai 200131, CN SUN, Fei, Shanghai 200131, CN WU, Lifang, Shanghai 200131, CN YANG, Ling, Lianyungang Jiangsu 222062, CN	
(97) EP 3172743 (47) 10.03.2021 (97) 28.01.2016 (51) H01R 13/58 (2006.01) (96) 27.11.2014 (96) 14897999.0 (73) Conneć Limited, Rushcutters Bay, New South Wales 2010, AU (72) WILLIAMS, Stephen, Rushcutters Bay, New South Wales 2010, AU	(54) Pyrolopyrimidinové sloučeniny používané jako agonisté TLR7 (32) 201410405136, 201510392499 (31) 15.08.2014, 06.07.2015 (33) CN, CN (86) PCT/CN2015/086909 (87) WO 2016/023511 (74) Všeťečka Zelený Švorčík a partneři, advokátní a patentová kancelář, JUDr. Michal Havlík, Háľkova 1406/2, Praha 2, Nové Město, 12000	
(54) Elektrická spojovací komponenta (32) 2014902877 (31) 24.07.2014 (33) AU (86) PCT/AU2014/001082 (87) WO 2016/011476 (74) PatentEnter s.r.o., Kolišťe 1965/13a, Brno, Āerná Pole, 60200	(97) EP 3240620 (47) 05.05.2021 (97) 07.07.2016 (51) B01D 53/22 (2006.01) (96) 22.12.2015 (96) 15817339.3 (73) Evonik Fibres GmbH, 4861 Schörfiling am Attersee, AT (72) PRISKE, Markus, 5020 Salzburg, AT (54) Způsob separace plynů se sníženými náklady na údržbu (32) 14200384 (31) 29.12.2014 (33) EP (86) PCT/EP2015/080925 (87) WO 2016/107786 (74) Traplová Hakr Kubát, advokátní a patentová kancelář, Ing. Jan Kubát, patentový zástupce, Přístavní 24, Praha 7, 17000	
(97) EP 3181740 (47) 03.03.2021 (97) 18.02.2016 (51) D06M 16/00 (2006.01) D06M 10/02 (2006.01) D01C 1/02 (2006.01)	(97) EP 3246194 (47) 17.03.2021 (97) 22.11.2017 (51) B60L 1/00 (2006.01) B60L 1/02 (2006.01) B60L 7/10 (2006.01) B60L 9/00 (2019.01)	
(96) 24.11.2014 (96) 14899684.6 (73) Syler Gibraltar Limited, Gibraltar GX11 1AA, GI (72) MAKSIMOV, Vladimir Vladimirovich, Moskovskaya obl., 141112, RU	(96) 18.05.2017 (96) 17171770.5 (73) Faiveley Transport Tours, 37700 Saint Pierre des Corps, FR (72) HUAULME, Patrice, 37000 Tours, FR	
(54) Způsob zpracování surových lýkových vláken (32) PCT/RU2014/000606 (31) 13.08.2014 (33) RU (86) PCT/RU2014/000885 (87) WO 2016/024880 (74) Dr. Vilém Daněk, Vinohradská 403/17, Praha 2, Vinohrady, 12000		
(97) EP 3183880 (47) 07.04.2021		

	AUBIN, Philippe, 37390 Chanceaux Sur Choisille, FR	C02F 1/42	(2006.01)
	PALMISANO, Domenico, 59700 Marçeq en Baroeul, FR	B01D 15/04	(2006.01)
(54)	Klimatizační systém pro elektrické přepravní vozidlo	G21F 9/04	(2006.01)
(32)	1654510	(96)	15.04.2016
(31)	20.05.2016	(96)	16779346.2
(33)	FR	(73)	Commonwealth Scientific and Industrial Research Organisation, Acton, Australian Capital Territory 2601, AU
(74)	Všetečka Zelený Švorčík a partneři, advokátní a patentová kancelář, JUDr. Pavel Zelený, advokát, Hálkova 1406/2, Praha 2, Nové Město, 12000	(72)	DOUGLAS, Grant Brian, Perth, Western Australia 6081, AU
(97)	EP 3265563	(54)	Selektivní separace prvků nebo komodit, které jsou předmětem zájmu, ve vodných tocích
(47)	14.04.2021	(32)	2015901349
(97)	11.08.2016	(31)	15.04.2015
(51)	C12N 15/11	(33)	AU
	(2006.01)	(86)	PCT/AU2016/050282
	C12N 15/63	(87)	WO 2016/164986
	(2006.01)	(74)	PatentEnter s.r.o., Koliště 1965/13a, Brno, Černá Pole, 60200
	C12N 15/85		
(96)	02.02.2016	(97)	EP 3284796
(96)	16747144.0	(47)	26.05.2021
(73)	Meiragtx UK II Limited, London N1 7NQ, GB	(97)	21.02.2018
(72)	BOYNE, Alex, R., Jersey City, NJ 07302, US	(51)	C09K 5/04
	DANOS, F., Olivier, New York, NY 10128, US		(2006.01)
	VOLLES, J., Michael, Cambridge, MA 02140, US		C10M 171/00
	GUO, Xuecui, New York, NY 11771, US		(2006.01)
(54)	Regulace genové exprese modulací alternativního sestřihu zprostředkovanou aptamerem		F25B 9/00
(32)	201562110919 P	(96)	27.01.2011
(31)	02.02.2015	(96)	17182550.8
(33)	US	(73)	DAIKIN INDUSTRIES, LTD., Osaka-shi, Osaka 530-8323, JP
(86)	PCT/US2016/016234	(72)	Shibanuma, Takashi, Osaka, 566-0044, JP
(87)	WO 2016/126747		Yamada, Yasufu, Osaka, 566-0044, JP
(74)	PatentEnter s.r.o., Koliště 1965/13a, Brno, Černá Pole, 60200	(54)	Použití chladivového prostředku obsahujícího difluormethan (HFC-32) a 2,3,3,3-tetrafluorpropen (HFO-1234yf)
(97)	EP 3273799	(32)	282344 P
(47)	12.05.2021	(31)	27.01.2010
(97)	29.09.2016	(33)	US
(51)	A23L 2/84	(74)	PATENTSERVIS Praha a.s., Na Podkovce 281/10, Praha 4, Podolí, 14700
	(2006.01)	(97)	EP 3287494
	A23F 3/16	(47)	28.04.2021
	(2006.01)	(97)	28.02.2018
	C12N 1/06	(51)	C08L 67/02
	(2006.01)		(2006.01)
	C12H 1/052		B29C 65/16
	(2006.01)		(2006.01)
(96)	24.03.2016	(96)	28.07.2017
(96)	16718409.2	(96)	17183658.8
(73)	Lesaffre et Compagnie, 75001 Paris, FR	(73)	LANXESS Deutschland GmbH, 50569 Köln, DE
(72)	DORIGNAC, Etienne, 09270 Mazerès, FR	(72)	BIENMÜLLER, Matthias, 47803 Krefeld, DE
	MENIN, Rudy, 94600 Choisy Le Roi, FR		NEUWALD, Boris, 50733 Köln, DE
	GOSSELIN, Yves, 62157 Allouagne, FR		Morick, Joachim, 51371 Leverkusen, DE
(54)	Použití kvasničného extraktu k číření moštů a nápojů	(54)	Polyesterové kompozice
(32)	1552464	(32)	16185856
(31)	24.03.2015	(31)	26.08.2016
(33)	FR	(33)	EP
(86)	PCT/FR2016/050660	(74)	Traplová Hakr Kubát, advokátní a patentová kancelář, Ing. Jan Kubát, patentový zástupce, Přístavní 24, Praha 7, 17000
(87)	WO 2016/151257		
(74)	PatentEnter s.r.o., Koliště 1965/13a, Brno, Černá Pole, 60200	(97)	EP 3283508
(97)	EP 3283508	(47)	17.03.2021
(47)	17.03.2021	(97)	20.10.2016
(97)	20.10.2016	(51)	C07K 14/705
(51)	C07K 14/705		(2006.01)
(96)	15.04.2016	(96)	15.04.2016
(96)	16720255.5	(96)	16720255.5
(73)	Alpine Immune Sciences, Inc., Seattle, WA 98102, US	(73)	Alpine Immune Sciences, Inc., Seattle, WA 98102, US
(72)	SWANSON, Ryan, Seattle, WA 98101, US	(72)	SWANSON, Ryan, Seattle, WA 98101, US
	KORNACKER, Michael, Seattle, WA 98101, US		KORNACKER, Michael, Seattle, WA 98101, US
(54)	Imunomodulační proteiny s vyladitelnými afinitami	(54)	Otevřené topeniště s krytem pro odtah kouře
(32)	201562149437 P, 201562218534 P	(74)	Všetečka Zelený Švorčík a partneři, advokátní a patentová kancelář, JUDr. Michal Havlík, Hálkova 1406/2, Praha 2, Nové Město, 12000
(31)	17.04.2015, 14.09.2015		
(33)	US, US		
(86)	PCT/US2016/027995		
(87)	WO 2016/168771		
(74)	Traplová Hakr Kubát, advokátní a patentová kancelář, Ing. Jan Kubát, patentový zástupce, Přístavní 24, Praha 7, 17000	(97)	EP 3308051
(97)	EP 3283662	(47)	17.03.2021
(47)	19.05.2021	(97)	22.12.2016
(97)	20.10.2016	(51)	F16D 65/097
(51)	C22B 60/02		(2006.01)
	(2006.01)		F16D 55/226
	C22B 3/12		(2006.01)
	(2006.01)		F16D 65/18
	C02F 101/20		(2006.01)
	(2006.01)	(96)	14.06.2016
		(96)	16728960.2
		(73)	KNORR-BREMSE Systeme für Nutzfahrzeuge GmbH, 80809 München, DE

- (72) FRICKE, Jens, 94474 Vilshofen, DE
RGUICHI, Abdelaziz, 82140 Olching, DE
EICHLER, Thomas, 80803 München, DE
KRAUSE, Oliver, 82515 Wolfratshausen, DE
KLINGNER, Matthias, 82272 Moorenweis, DE
PESCHEL, Michael, 82296 Schöngesing, DE
SCHÖFBERGER, Tobias, 84048 Mainburg, DE
ADAMCZYK, Philipp, 87677 Stöttwang, DE
SCHÖNAUER, Manfred, 80995 München, DE
- (54) **Kotoučová brzda pro užitkové vozidlo a sada brzdového obložení**
- (32) 102015109540, 102015117285, 102016104970
(31) 15.06.2015, 09.10.2015, 17.03.2016
(33) DE, DE, DE
(86) PCT/EP2016/063610
(87) WO 2016/202789
(74) Všetečka Zelený Švorčík a partneři, advokátní a patentová kancelář, JUDr. Michal Havlík, Hálkova 1406/2, Praha 2, Nové Město, 12000
-
- (97) **EP 3316431**
(47) 07.04.2021
(97) 02.05.2018
(51) **H02H 9/04** (2006.01)
H01L 23/34 (2006.01)
H02H 9/06 (2006.01)
(96) 03.10.2017
(96) 17194599.1
(73) CITEEL, 92310 Sèvres, FR
(72) CREVENAT, Vincent, Pembroke Pines, FL 33024, US
(54) **Integrovaná součástka zahrnující tepelně chráněný varistor a výbojku v sérii**
(32) 1659757
(31) 10.10.2016
(33) FR
(74) Kania, Sedlák, Smola, s.r.o., Mendlovo náměstí 907/1a, Brno, Staré Brno, 60300
-
- (97) **EP 3319783**
(47) 24.02.2021
(97) 12.01.2017
(51) **B29C 65/56** (2006.01)
B29C 65/64 (2006.01)
B29C 65/08 (2006.01)
(96) 05.07.2016
(96) 16738092.2
(73) WoodWelding AG, 6362 Stansstad, CH
(72) MAYER, Jörg, 5702 Niederlenz, CH
LEHMANN, Mario, 2353 Les Pommerats, CH
KVIST, Joakim, 2560 Nidau, CH
POSCHNER, Patricia, 3043 Uettiligen, CH
AESCHLIMANN, Marcel, CH-2514 Ligerz, CH
(54) **Lepení předmětů dohromady**
(32) 9822015
(31) 06.07.2015
(33) CH
(86) PCT/EP2016/065780
(87) WO 2017/005721
(74) PATENTSERVIS Praha a.s., Na Podkovce 281/10, Praha 4, Podolí, 14700
-
- (97) **EP 3328193**
(47) 31.03.2021
(97) 02.02.2017
(51) **A01K 67/033** (2006.01)
(96) 28.07.2016
(96) 16763086.2
(73) HiProMine S.A., 62-023 Robakowo, PL
(72) JÓZEFIAK, Damian, 60-479 Poznan, PL
MAZURKIEWICZ, Jan, 60-080 Sady, PL
RUDAK, Jakub, 02-942 Warszawa, PL
URBANSKI, Jakub, 04-311 Warszawa, PL
(54) **Systém obsahující modulární lampu pro chov a stimulaci rozmnožování hmyzu, způsob a použití tohoto systému**
(32) 41326515
(31) 29.07.2015
(33) PL
-
- (86) PCT/IB2016/054508
(87) WO 2017/017632
(74) HARBER IP s.r.o., Dukelských hrdinů 567/52, Praha 7, Holešovice, 17000
-
- (97) **EP 3329909**
(47) 17.03.2021
(97) 06.06.2018
(51) **A61K 31/137** (2006.01)
A61P 25/08 (2006.01)
(96) 01.05.2014
(96) 18152406.7
(73) Katholieke Universiteit Leuven KU Leuven Research & Development, 3000 Leuven, BE
University Hospital Antwerp, 2650 Edegem, BE
(72) Ceulemans, Bert, 2390 Westmalle, BE
Lagae, Lieven, 3050 Oud Heverlee, BE
(54) **Fenfluramin pro použití při léčbě syndromu Dravetové**
(32) 201313887014
(31) 03.05.2013
(33) US
(74) ŽOVICOVÁ & ŽOVIC IP, s.r.o., Záhradnícka 36, Bratislava, 82108
-
- (97) **EP 3343100**
(47) 17.02.2021
(97) 04.07.2018
(51) **F21V 8/00** (2006.01)
G02B 3/00 (2006.01)
F21S 43/14 (2018.01)
F21S 43/20 (2018.01)
F21S 43/239 (2018.01)
F21S 43/245 (2018.01)
F21S 43/249 (2018.01)
F21S 43/31 (2018.01)
F21S 43/40 (2018.01)
(96) 28.04.2017
(96) 17168772.6
(73) Excellence Optoelectronics Inc., Hsinchu Science Park 35053, TW
(72) CHEN, Yu-Chu, Taiwan R.O.C., TW
YU, Ching-Tan, Taiwan R.O.C., TW
CHEN, Pin-Chu, Taiwan R.O.C., TW
YANG, Sheng-Hua, Taiwan R.O.C., TW
(54) **Světlená emisní zařízení**
(32) 106100028
(31) 03.01.2017
(33) TW
(74) Čermák a spol., JUDr. Karel Čermák Ph.D., LL.M., Elišky Peškové 735/15, Praha 5, Smíchov, 15000
-
- (97) **EP 3345445**
(47) 26.05.2021
(97) 09.03.2017
(51) **H04W 72/04** (2009.01)
H04L 5/00 (2006.01)
(96) 31.08.2016
(96) 16767079.3
(73) Qualcomm Incorporated, San Diego, CA 92121-1714, US
(72) KADOUS, Tamer Adel, San Diego, California 92121-1714, US
PATEL, Chirag Sureshbhai, San Diego, California 92121-1714, US
SADEK, Ahmed Kamel, San Diego, California 92121-1714, US
VALLIAPPAN, Nachiappan, Sunnyvale, California 94089, US
LUO, Tao, San Diego, California 92121-1714, US
GOROKHOV, Alexei Yurievitch, San Diego, California 92121-1714, US
(54) **Řídicí signalizování ve sdíleném komunikačním médiu**
(32) 201562212433 P, 201615249954
(31) 31.08.2015, 29.08.2016
(33) US, US
(86) PCT/US2016/049778
(87) WO 2017/040716
(74) Všetečka Zelený Švorčík a partneři, advokátní a patentová kancelář, JUDr. Michal Havlík, Hálkova 1406/2, Praha 2, Nové Město, 12000
-
- (97) **EP 3353456**
(47) 23.12.2020
(97) 30.03.2017
(51) **F16L 21/00** (2006.01)

	<i>F16L 21/04</i>	(2006.01)	(32)	15189210	
	<i>F16L 25/12</i>	(2006.01)	(31)	09.10.2015	
	<i>F16L 55/00</i>	(2006.01)	(33)	EP	
	<i>F17D 5/00</i>	(2006.01)	(86)	PCT/EP2016/074008	
	<i>G01M 5/00</i>	(2006.01)	(87)	WO 2017/060431	
	<i>F16L 13/14</i>	(2006.01)	(74)	KOREJZOVA LEGAL v.o.s., JUDr. Petra Sauvage de Brantes, Korunní 810/104, Praha 10, Vinohrady, 10100	
	<i>F16L 19/00</i>	(2006.01)			
(96)	23.09.2016				
(96)	16849693.3		(97)	EP 3366931	
(73)	Lenlok Holdings, LLC, Willoughby, OH 44094, US		(47)	16.06.2021	
(72)	LENNON, William, H., Hunting Valley, OH 44022, US		(97)	29.08.2018	
(54)	Potrubní armatura se snímačem		(51)	<i>F16B 13/12</i>	(2006.01)
(32)	201562232017 P, 201562251853 P		(96)	22.02.2017	
(31)	24.09.2015, 06.11.2015		(96)	17157462.7	
(33)	US, US		(73)	SFS Intec Holding AG, 9435 Heerbrugg, CH	
(86)	PCT/US2016/053324		(72)	Gasser, Daniel, 9444 Diepoldsau, CH	
(87)	WO 2017/053712			Blum, Kurt, 6842 Koblach, AT	
(74)	Traplová Hakr Kubát, advokátní a patentová kancelář, Ing. Jan Kubát patentový zástupce, Přístavní 24, Praha 7, 17000		(54)	Pouzdro obsahující uspořádání snímačů s RFID	
			(74)	Macek and Partners, Mgr. Jiří Macek, Sázavská 751/16, Praha 2, Vinohrady, 12000	
(97)	EP 3354024		(97)	EP 3377103	
(47)	31.03.2021		(47)	17.03.2021	
(97)	30.03.2017		(97)	26.05.2017	
(51)	<i>H04N 19/36</i>	(2014.01)	(51)	<i>A61K 39/395</i>	(2006.01)
	<i>H04N 19/46</i>	(2014.01)		<i>A61K 45/06</i>	(2006.01)
	<i>H04N 19/70</i>	(2014.01)		<i>A61P 35/00</i>	(2006.01)
	<i>H04N 19/80</i>	(2014.01)		<i>C07K 14/47</i>	(2006.01)
	<i>H04N 19/85</i>	(2014.01)		<i>C07K 16/26</i>	(2006.01)
	<i>H04N 19/117</i>	(2014.01)		<i>C07K 16/18</i>	(2006.01)
	<i>H04N 19/154</i>	(2014.01)		<i>C07K 16/28</i>	(2006.01)
	<i>H04N 19/174</i>	(2014.01)		<i>C07K 16/30</i>	(2006.01)
	<i>H04N 19/186</i>	(2014.01)		<i>A61K 38/00</i>	(2006.01)
(96)	20.09.2016			<i>A61K 39/00</i>	(2006.01)
(96)	16775933.1			<i>A61P 35/02</i>	(2006.01)
(73)	Qualcomm Incorporated, San Diego, CA 92121-1714, US			<i>A61P 37/04</i>	(2006.01)
(72)	RAMASUBRAMONIAN, Adarsh Krishnan, San Diego, California 92121-1714, US			<i>A61P 43/00</i>	(2006.01)
	RUSANOVSKYY, Dmytro, San Diego, California 92121-1714, US		(96)	18.11.2016	
	SOLE ROJALS, Joel, San Diego, California 92121-1714, US		(96)	16867215.2	
	LEE, Sungwon, San Diego, California 92121-1714, US		(73)	Revitope Limited, London EC1V 4AD, GB	
	BUGDAYCI SANSLI, Done, San Diego, California 92121-1714, US		(72)	COBBOLD, Mark, Winchester, Massachusetts 01890, US	
	KARCZEWICZ, Marta, San Diego, California 92121-1714, US		(54)	Komplementace funkčního profilátového fragmentu pro dvousložkový systém pro přeměrované zabíjení nežádoucích buněk	
(54)	Zprávy doplňujících vylepšovacích informací (SEI) pro kódování videa s vysokým dynamickým rozsahem a širokým barevným gamutem		(32)	201562257552 P, 201562270907 P	
(32)	201562221586 P, 201562236804 P, 201615269497		(31)	19.11.2015, 22.12.2015	
(31)	21.09.2015, 02.10.2015, 19.09.2016		(33)	US, US	
(33)	US, US, US		(86)	PCT/US2016/062748	
(86)	PCT/US2016/052640		(87)	WO 2017/087789	
(87)	WO 2017/053280		(74)	PatentEnter s.r.o., Koliště 1965/13a, Brno, Černá Pole, 60200	
(74)	Všetečka Zelený Švorčík a partneři, advokátní a patentová kancelář, JUDr. Michal Havlík, Hálkova 1406/2, Praha 2, Nové Město, 12000		(97)	EP 3390748	
			(47)	17.03.2021	
(97)	EP 3359542		(97)	22.06.2017	
(47)	17.03.2021		(51)	<i>E05B 47/06</i>	(2006.01)
(97)	13.04.2017			<i>E05B 79/20</i>	(2014.01)
(51)	<i>C07D 471/22</i>	(2006.01)		<i>E05B 83/24</i>	(2014.01)
	<i>C07D 487/22</i>	(2006.01)	(96)	28.11.2016	
	<i>A61K 31/438</i>	(2006.01)	(96)	16813219.9	
	<i>A61P 35/00</i>	(2006.01)	(73)	Kiekert AG, 42579 Heiligenhaus, DE	
(96)	07.10.2016		(72)	STURM, Christian, 47804 Krefeld, DE	
(96)	16778038.6			DROST, Bernhard, 46419 Isselburg, DE	
(73)	Boehringer Ingelheim International GmbH, 55216 Ingelheim am Rhein, DE			ÖZDOGAN, Murat, 42109 Wuppertal, DE	
(72)	GOLLNER, Andreas, 55216 Ingelheim Am Rhein, DE		(54)	Zámek pro motorové vozidlo	
	BROEKER, Joachim, 55216 Ingelheim Am Rhein, DE		(32)	102015121848	
	KERRES, Nina, 55216 Ingelheim Am Rhein, DE		(31)	15.12.2015	
	KOFINK, Christiane, 55216 Ingelheim Am Rhein, DE		(33)	DE	
	RAMHARTER, Juergen, 55216 Ingelheim Am Rhein, DE		(86)	PCT/DE2016/100553	
	WEINSTABL, Harald, 55216 Ingelheim Am Rhein, DE		(87)	WO 2017/101900	
	GILLE, Annika, 55216 Ingelheim Am Rhein, DE		(74)	Rott, Růžička & Guttmann a spol., Vyskočilova 1566, Praha 4, Michle, 14000	
	GOEPPER, Stefan, 55216 Ingelheim Am Rhein, DE		(97)	EP 3394363	
	HENRY, Manuel, 55216 Ingelheim Am Rhein, DE		(47)	07.04.2021	
	HUCHLER, Guenther, 55216 Ingelheim Am Rhein, DE		(97)	29.06.2017	
(54)	SPIRO[3H-INDOL-3,2'-PYRROLIDIN]-2(1H)-onové sloučeniny a deriváty jako inhibitory MDM2-P53		(51)	<i>C08L 23/08</i>	(2006.01)
				<i>E04F 15/10</i>	(2006.01)

(96) 16.12.2016
(96) 16825721.0
(73) Nora Systems GmbH, 69469 Weinheim, DE
(72) ADAMETZ, Paul, 68305 Mannheim, DE
SCHÜLE, Hanna, 64646 Heppenheim, DE
KRÖGER, Mario, 76646 Bruchsal, DE
(54) **Podlahová krytina obsahující termoplastický elastomer, jakož i způsob k její výrobě**
(32) 102015122532
(31) 22.12.2015
(33) DE
(86) PCT/EP2016/081492
(87) WO 2017/108621
(74) Všetečka Zelený Švorčík a partneři, advokátní a patentová kancelář, JUDr. Michal Havlík, Hálkova 1406/2, Praha 2, Nové Město, 12000

(97) **EP 3397450**
(47) 26.05.2021
(97) 06.07.2017
(51) **B29C 49/00** (2006.01)
B29C 48/92 (2019.01)
C08K 5/06 (2006.01)
B29C 49/04 (2006.01)
B29C 48/00 (2019.01)
B29C 48/09 (2019.01)
B29K 23/00 (2006.01)
B29L 31/00 (2006.01)
(96) 16.12.2016
(96) 16823422.7
(73) Milliken & Company, Spartanburg, South Carolina 29303, US
(72) MEHL, Nathan A., Spartanburg South Carolina 29301, US
(54) **Způsob tvarování polymerní kompozice**
(32) 201562274092 P
(31) 31.12.2015
(33) US
(86) PCT/US2016/067309
(87) WO 2017/116770
(74) Všetečka Zelený Švorčík a partneři, advokátní a patentová kancelář, JUDr. Michal Havlík, Hálkova 1406/2, Praha 2, Nové Město, 12000

(97) **EP 3404106**
(47) 09.06.2021
(97) 21.11.2018
(51) **CI2N 15/86** (2006.01)
C07K 14/47 (2006.01)
CI2N 15/113 (2010.01)
A61K 48/00 (2006.01)
CI2N 9/16 (2006.01)
CI2N 9/64 (2006.01)
A61K 38/46 (2006.01)
A61K 38/48 (2006.01)
A61P 21/00 (2006.01)
A61P 25/00 (2006.01)
A61P 43/00 (2006.01)
(96) 10.04.2014
(96) 18182802.1
(73) GENETHON, 91002 Evry Cedex, FR
Centre National de la Recherche Scientifique, 75794 Paris, FR
(72) BUJ BELLO, Ana Maria, 75005 PARIS, FR
RICHARD, Isabelle, 91100 CORBEIL ESSONNES, FR
(54) **Systém exprese pro selektivní genovou terapii**
(32) 1353306
(31) 11.04.2013
(33) FR
(74) Kania, Sedlák, Smola, s.r.o., Mendlovo náměstí 907/1a, Brno, Staré Brno, 60300

(97) **EP 3405270**
(47) 07.04.2021
(97) 27.07.2017
(51) **C10G 31/06** (2006.01)
C10G 7/00 (2006.01)
B01D 1/28 (2006.01)
B01D 5/00 (2006.01)
(96) 18.01.2017
(96) 17741849.8

(73) Flogistix, LP, Oklahoma City, OK 73116, US
(72) BAKER, Aaron, Pampa TX 79066, US
(54) **Systém a způsob pro rekuperaci par**
(32) 201662281961 P
(31) 22.01.2016
(33) US
(86) PCT/US2017/013942
(87) WO 2017/127426
(74) Všetečka Zelený Švorčík a partneři, advokátní a patentová kancelář, JUDr. Michal Havlík, Hálkova 1406/2, Praha 2, Nové Město, 12000

(97) **EP 3430671**
(47) 24.03.2021
(97) 23.08.2018
(51) **H01M 10/0525** (2010.01)
H01M 10/0567 (2010.01)
H01M 10/0568 (2010.01)
(96) 13.02.2018
(96) 18707107.1
(73) Arkema France, 92700 Colombes, FR
(72) SCHMIDT, Grégory, 69700 Saint Andeol Le Chateau, FR
TEISSIER, Rémy, 69340 Francheville, FR
BONNET, Philippe, 69493 Pierre-Benite Cedex, FR
(54) **Sůl bis(floursulfonyl)imidu lithného a její používání**
(32) 1751183
(31) 14.02.2017
(33) FR
(86) PCT/FR2018/050339
(87) WO 2018/150131
(74) FISCHER & PARTNER IP s.r.o., Na hrobci 294/5, Praha 2, Nové Město, 12800

(97) **EP 3433561**
(47) 17.03.2021
(97) 05.10.2017
(51) **F42B 5/307** (2006.01)
F41A 3/26 (2006.01)
F41A 5/18 (2006.01)
F42B 5/02 (2006.01)
F42B 8/02 (2006.01)
F41A 21/00 (2006.01)
F41A 33/00 (2006.01)
F42B 33/00 (2006.01)
F42B 5/32 (2006.01)
F41A 5/02 (2006.01)
F41A 11/02 (2006.01)
(96) 27.03.2017
(96) 17776407.3
(73) Vista Outdoor Operations LLC, Anoka, MN 55303, US
(72) PETERSON, Bryan P., Isanti, MN 55040, US
(54) **Nízkoenergetický MSR systém**
(32) 201662313563 P, 201662348258 P, 201662413065 P
(31) 25.03.2016, 10.06.2016, 26.10.2016
(33) US, US, US
(86) PCT/US2017/024361
(87) WO 2017/172640
(74) Čermák a spol., JUDr. Karel Čermák Ph.D., LL.M., advokát, Elišky Peškové 735/15, Praha 5, Smíchov, 15000

(97) **EP 3442846**
(47) 24.03.2021
(97) 30.11.2017
(51) **B61D 29/00** (2006.01)
B60Q 3/20 (2017.01)
B60Q 3/43 (2017.01)
B60Q 3/53 (2017.01)
(96) 18.05.2017
(96) 17724065.2
(73) Siemens Mobility Austria GmbH, 1210 Wien, AT
(72) STOESZ, Harald, 2103 Langenzersdorf, AT
(54) **Osvětlovací zařízení pro vozidlo**
(32) 504722016
(31) 25.05.2016
(33) AT

(86) PCT/EP2017/061974
(87) WO 2017/202685
(74) Čermák a spol., JUDr. Karel Čermák Ph.D., LL.M., advokát, Elišky Peškové 735/15, Praha 5, Smíchov, 15000

(97) **EP 3443840**
(47) 17.03.2021
(97) 20.02.2019
(51) **A01M 7/00** (2006.01)
(96) 05.07.2018
(96) 18401058.5
(73) Amazonen-Werke H. Dreyer SE & Co. KG, 49205 Hasbergen, DE
(72) Austermann, Stefan, 48291 Telgte, DE
Kowolik, Daniel, 47443 Moers, DE
(54) **Postřikovací rameno**
(32) 102017118861
(31) 18.08.2017
(33) DE
(74) Traplová Hakr Kubát, advokátní a patentová kancelář, Ing. Jan Kubát patentový zástupce, Přístavní 24, Praha 7, 17000

(97) **EP 3451501**
(47) 14.04.2021
(97) 06.03.2019
(51) **H02K 1/27** (2006.01)
H02K 5/22 (2006.01)
H02K 15/14 (2006.01)
H02K 7/14 (2006.01)
F04D 25/06 (2006.01)
H02K 1/28 (2006.01)
(96) 29.08.2018
(96) 18191537.2
(73) ebm-papst Mulfingen GmbH & Co. KG, 74673 Mulfingen, DE
(72) Hufnagel, Volker, 91541 Rothenburg o. d. Tauber, DE
(54) **Přípeňovací systém mezi kruhovou komponentou a rotorem**
(32) 102017120088
(31) 31.08.2017
(33) DE
(74) PatentEnter s.r.o., Koliště 1965/13a, Brno, Černá Pole, 60200

(97) **EP 3462063**
(47) 17.03.2021
(97) 03.04.2019
(51) **F16K 1/16** (2006.01)
F02G 5/02 (2006.01)
F28F 27/02 (2006.01)
F02N 19/10 (2010.01)
F28D 21/00 (2006.01)
F01N 5/02 (2006.01)
F02B 37/18 (2006.01)
(96) 27.09.2018
(96) 18197027.8
(73) Bosal Emission Control Systems NV, 3560 Lummen, BE
(72) Renwart, Dominique, 3320 Hoegaarden, BE
Tamsin, Kristof, 3210 Lubbeek, BE
Ceulemans, Ronny, 3118 Werchter, BE
Pas, Stefan, 3090 Overijse, BE
De Raedt, Floris, 3500 Hasselt, BE
(54) **Součást pro regeneraci tepla pro systém výfukových plynů**
(32) 17194151
(31) 29.09.2017
(33) EP
(74) Čermák a spol., JUDr. Karel Čermák Ph.D., LL.M., advokát, Elišky Peškové 735/15, Praha 5, Smíchov, 15000

(97) **EP 3470452**
(47) 19.05.2021
(97) 17.04.2019
(51) **C08G 69/20** (2006.01)
C08G 69/18 (2006.01)
C08G 69/16 (2006.01)
B29C 67/24 (2006.01)
(96) 25.10.2011
(96) 18199581.2
(73) LANXESS Deutschland GmbH, 50569 Köln, DE
(72) LAUFER, Wilhelm, 67158 Ellerstadt, DE

ECKERT, Armin, 68794 Oberhausen-Rheinhausen, DE
(54) **Způsob výroby litých polyamidů**
(32) 10189435
(31) 29.10.2010
(33) EP
(74) Traplová Hakr Kubát, advokátní a patentová kancelář, Ing. Jan Kubát, patentový zástupce, Přístavní 24, Praha 7, 17000

(97) **EP 3471880**
(47) 21.04.2021
(97) 12.07.2018
(51) **B01L 3/00** (2006.01)
B01L 9/00 (2006.01)
G01N 35/00 (2006.01)
(96) 21.12.2017
(96) 17890343.1
(73) Illumina, Inc., San Diego, CA 92122, US
(72) KAPLAN, David Elliott, San Diego California 92122, US
DE RUYTER, Anthony John, San Diego California 92117, US
KELLEY, Richard Alan, San Diego California 92127, US
KUMAR, Ashish, San Diego California 92122, US
(54) **Kazeta průtokové cely s konzolou plovoucího těsnění**
(32) 201762441927 P, 201704769, 201715841109
(31) 03.01.2017, 24.03.2017, 13.12.2017
(33) US, GB, US
(86) PCT/US2017/067832
(87) WO 2018/128839
(74) FISCHER & PARTNER IP s.r.o., Na hrobci 294/5, Praha 2, Nové Město, 12800

(97) **EP 3472314**
(47) 05.05.2021
(97) 21.12.2017
(51) **C12N 9/64** (2006.01)
C07K 1/22 (2006.01)
(96) 19.06.2017
(96) 17814267.5
(73) Alexion Pharmaceuticals, Inc., Boston, MA 02210, US
(72) KARBARZ, Mark, South San Francisco, California 94080, US
CONLEY, Pamela B., South San Francisco, California 94080, US
LU, Genmin, South San Francisco, California 94080, US
(54) **Příprava derivátů faktorů XA**
(32) 201662351841 P
(31) 17.06.2016
(33) US
(86) PCT/US2017/038169
(87) WO 2017/219034
(74) PatentEnter s.r.o., Koliště 1965/13a, Brno, Černá Pole, 60200

(97) **EP 3478441**
(47) 17.03.2021
(97) 04.01.2018
(51) **B23K 20/12** (2006.01)
F16L 13/02 (2006.01)
B23K 101/04 (2006.01)
F16L 13/14 (2006.01)
B23K 33/00 (2006.01)
B23K 103/18 (2006.01)
B23K 101/06 (2006.01)
B23K 20/227 (2006.01)
B23K 103/08 (2006.01)
B23K 103/04 (2006.01)
(96) 30.06.2017
(96) 17821340.1
(73) Lenlok Holdings, LLC, Willoughby, OH 44094, US
(72) LENNON, William, H., Hunting Valley, OH 44022, US
HODSON, George, Rock Creek, OH 44084, US
(54) **Tekutinný systém a způsob výroby prostřednictvím třecího svařování**
(32) 201662357669 P, 201762451206 P
(31) 01.07.2016, 27.01.2017
(33) US, US

(86) PCT/US2017/040227
(87) WO 2018/005938
(74) Traplová Hakr Kubát, advokátní a patentová kancelář, Ing. Jan Kubát
patentový zástupce, Přístavní 24, Praha 7, 17000

(97) **EP 3481370**
(47) 24.03.2021
(97) 11.01.2018
(51) **A61K 9/00** (2006.01)
A61K 47/10 (2017.01)
A61K 47/14 (2017.01)
A61K 9/10 (2006.01)
(96) 03.07.2017
(96) 17733862.1
(73) Aziende Chimiche Riunite Angelini Francesco A.C.R.A.F. S.p.A., 00181
Roma, IT
(72) FAZIO, Antonello, 04011 APRILIA (Latina), IT
TONGIANI, Serena, 00046 GROTTAFERRATA (Roma), IT
DONATI, Luca, 63017 Porto San Giorgio (AP), IT
MILANESE, Claudio, 00143 ROMA, IT
(54) **Farmaceutická kompozice obsahující benzydamin**
(32) 16178742
(31) 08.07.2016
(33) EP
(86) PCT/EP2017/066438
(87) WO 2018/007288
(74) Čermák a spol., JUDr. Karel Čermák Ph.D., LL.M., advokát, Elišky
Peškové 735/15, Praha 5, Smíchov, 15000

(97) **EP 3484585**
(47) 24.03.2021
(97) 25.01.2018
(51) **A61P 1/00** (2006.01)
A23L 33/135 (2016.01)
A61P 37/08 (2006.01)
A61K 35/74 (2015.01)
A61K 35/745 (2015.01)
A61K 35/747 (2015.01)
A61P 17/00 (2006.01)
(96) 18.07.2017
(96) 17737847.8
(73) Bionou Research, S.L., 03550 Sant Joan d'Alacant (Alicante), ES
Biopolis, S.L., 46980 Paterna (Valencia), ES
(72) NAVARRO LÓPEZ, Vicente Manuel, 03430 Onil (Alicante), ES
RAMÍREZ BOSCA, Ana Adela, 03009 Alicante, ES
PÉREZ ORQUÍN, José Manuel, 03801 Alcoy (Alicante), ES
RAMÓN VIDAL, Daniel, 46183 La Eliana (Valencia), ES
GENOVÉS MARTÍNEZ, Salvador, 46960 Aldaia (Valencia), ES
CHENOLL CUADROS, María Empar, 46185 La Poble De Vallbona
(Valencia), ES
CODOÑER CORTÉS, Francisco Manuel, 46470 CATARROJA
(Valencia), ES
(54) **Použití probiotik v léčbě a/nebo prevenci atopické dermatitidy**
(32) 16382342
(31) 18.07.2016
(33) EP
(86) PCT/EP2017/068131
(87) WO 2018/015388
(74) PatentEnter s.r.o., Koliště 1965/13a, Brno, Černá Pole, 60200

(97) **EP 3492761**
(47) 17.03.2021
(97) 05.06.2019
(51) **F16C 35/063** (2006.01)
F04B 9/04 (2006.01)
F04B 35/01 (2006.01)
F04B 39/00 (2006.01)
F04B 39/12 (2006.01)
F04B 39/14 (2006.01)
F04B 41/02 (2006.01)
F04B 35/04 (2006.01)
(96) 22.11.2018
(96) 18207912.9
(73) UNIK World Industrial Co., Ltd., 745 Tainan City, TW
(72) CHOU, Wen-San, 745 Tainan City, TW

(54) **Způsob montáže ložiska do vzduchového kompresoru a vzduchový
kompresor mající ložisko montované tímto způsobem**
(32) 106141959
(31) 30.11.2017
(33) TW
(74) FISCHER & PARTNER IP s.r.o., Na hrobci 294/5, Praha 2, Nové Město,
12800

(97) **EP 3494120**
(47) 17.03.2021
(97) 08.02.2018
(51) **C07D 498/04** (2006.01)
A61K 31/4355 (2006.01)
A61P 3/04 (2006.01)
(96) 31.07.2017
(96) 17743064.2
(73) Boehringer Ingelheim International GmbH, 55216 Ingelheim am Rhein,
DE
(72) VINTONYAK, Viktor, 55216 Ingelheim am Rhein, DE
GODBOU, Cédric, 55216 Ingelheim am Rhein, DE
TRIESELMANN, Thomas, 55216 Ingelheim am Rhein, DE
(54) **OXADIAZOLOPYRIDINOVÉ DERIVÁTY PRO POUŽITÍ JAKO
INHIBITORY GHRELIN O-ACYLTRANSFERÁZY (GOAT)**
(32) 16183047
(31) 05.08.2016
(33) EP
(86) PCT/EP2017/069274
(87) WO 2018/024653
(74) KOREJZOVA LEGAL v.o.s., JUDr. Petra Sauvage de Brantes, Korunní
810/104, Praha 10, Vinohrady, 10100

(97) **EP 3504495**
(47) 14.04.2021
(97) 01.03.2018
(51) **F26B 3/06** (2006.01)
F26B 23/00 (2006.01)
C05F 17/50 (2020.01)
(96) 17.08.2017
(96) 17761565.5
(73) Holcim Technology Ltd, 6300 Zug, CH
(72) MAIER, Beat, CH-5113 Holderbank, CH
ROUSSET, Norbert, F-38291 Saint-Quentin-Fallavier Cedex, FR
(54) **Způsob a zařízení pro sušení odpadu**
(32) 3932016
(31) 24.08.2016
(33) AT
(86) PCT/IB2017/000980
(87) WO 2018/037273
(74) Kania, Sedlák, Smola, s.r.o., Mendlovo náměstí 907/1a, Brno, Staré Brno,
60300

(97) **EP 3507096**
(47) 09.12.2020
(97) 08.03.2018
(51) **B41F 15/08** (2006.01)
B41F 17/00 (2006.01)
B41F 17/08 (2006.01)
B41F 33/16 (2006.01)
(96) 11.08.2017
(96) 17755125.6

(73) Koenig & Bauer Kammann GmbH, 32584 Löhne, DE
(72) JERETZKY, Gerald, 32609 Hüllhorst, DE
(54) **Zpracovatelský stroj s více zpracovatelskými stanicemi pro
zpracování těles**
(32) 102016216514, 102016217376
(31) 01.09.2016, 13.09.2016
(33) DE, DE
(86) PCT/EP2017/070442
(87) WO 2018/041603
(74) Čermák a spol., JUDr. Karel Čermák Ph.D., LL.M., advokát, Elišky
Peškové 735/15, Praha 5, Smíchov, 15000

(97) **EP 3513793**
(47) 10.03.2021
(97) 24.07.2019
(51) **A61K 31/519** (2006.01)

(96) A61P 35/00	(2006.01)	(54) Onjugáty pyrrolobenzodiazepin-protilátka
(96) A61P 29/00	(2006.01)	(32) 201702029, 201702031, 201719906
(96) A61P 27/00	(2006.01)	(31) 08.02.2017, 08.02.2017, 30.11.2017
(96) A61P 19/00	(2006.01)	(33) GB, GB, GB
(96) A61P 1/00	(2006.01)	(86) PCT/EP2018/053163
(96) A61P 17/00	(2006.01)	(87) WO 2018/146189
(73) Incyte Holdings Corporation, Wilmington, DE 19803, US		(74) KOREJZOVA LEGAL v.o.s., JUDr. Petra Sauvage de Brantes, Korunní 810/104, Praha 10, Vinohrady, 10100
(72) LI, Yun-Long, Chadds Ford, PA 19317, US		(97) EP 3548587
YAO, Wenqing, Kennett Square, PA 19348, US		(47) 19.05.2021
COMBS, Andrew, P., Kennett Square, PA 19348, US		(97) 31.05.2018
YUE, Eddy, W., Landenberg, PA 19350, US		(51) C10J 3/48 (2006.01)
MEL, Song, Wilmington, DE 19808, US		C10J 3/72 (2006.01)
ZHU, Wenyu, Media, PA 19063, US		C10J 3/84 (2006.01)
GLENN, Joseph, Mount Royal, NJ 08061, US		C10J 3/52 (2006.01)
MADUSKUIE, Thomas, P., Jr., Wilmington, DE 19803, US		C10J 3/54 (2006.01)
SPARKS, Richard, B., Wilmington, DE 19810, US		(96) 15.11.2017
DOUTY, Brent, Fallowfield, PA 19320, US		(96) 17811206.6
HE, Chunhong, Chadds Ford, PA 19317, US		(73) GIDARA Energy B.V., 2631 XD Nootdorp, NL
(54) Heterocyklylaminy jako inhibitory PI3K		(72) ABRAHAM, Ralf, 59192 Bergkamen, DE
(32) 201161530866 P, 201261594882 P, 201261677445 P		PAVONE, Domenico, 44797 Bochum, DE
(31) 02.09.2011, 03.02.2012, 30.07.2012		TOPOROV, Dobrin, 44141 Dortmund, DE
(33) US, US, US		(54) Způsob a zařízení k redukci uhlíku ve spodním produktu fluidního zplynovače
(74) Všeťečka Zelený Švorčik a partneři, advokátní a patentová kancelář, JUDr. Michal Havlík, Hálkova 1406/2, Praha 2, Nové Město, 12000		(32) 102016223318
(97) EP 3516147		(31) 24.11.2016
(47) 17.03.2021		(33) DE
(97) 29.03.2018		(86) PCT/EP2017/079320
(51) E06B 3/48 (2006.01)		(87) WO 2018/095781
E06B 5/10 (2006.01)		(74) PatentEnter s.r.o., Koliště 1965/13a, Brno, Černá Pole, 60200
E06B 9/15 (2006.01)		(97) EP 3556292
(96) 21.09.2017		(47) 07.04.2021
(96) 17772383.0		(97) 21.06.2018
(73) Efaflex Inzeniring D.O.O. Ljubljana, 1000 Ljubljana, SI		(51) A61B 5/15 (2006.01)
(72) MAZEJ, Andrej, 1217 Vodice, SI		A61B 5/153 (2006.01)
LETONJE, Jurij, 1234 Menge, SI		A61B 5/154 (2006.01)
KOBE, Maja, 8000 Novo mesto, SI		A61M 5/315 (2006.01)
(54) Nepřustřelná rolovací vrata		G01N 33/49 (2006.01)
(32) 102016117884		(96) 22.11.2017
(31) 22.09.2016		(96) 17881166.7
(33) DE		(73) Laboratorios Fidia Farmaceutica, S.L.U, 28018 Alcobendas Madrid, ES
(86) PCT/EP2017/073939		(72) GARAU ESPINÓS, Guillermo, 08029 Barcelona, ES
(87) WO 2018/055051		(54) Utěsněné sterilní zařízení pro aseptickou separaci a koncentraci biologických složek
(74) Všeťečka Zelený Švorčik a partneři, advokátní a patentová kancelář, JUDr. Otakar Švorčik, Hálkova 1406/2, Praha 2, Nové Město, 12000		(32) 201631598
(97) EP 3527427		(31) 16.12.2016
(47) 17.03.2021		(33) ES
(97) 21.08.2019		(86) PCT/ES2017/070768
(51) B60R 7/00 (2006.01)		(87) WO 2018/109246
B60P 7/08 (2006.01)		(74) PatentEnter s.r.o., Koliště 1965/13a, Brno, Černá Pole, 60200
(96) 11.01.2019		(97) EP 3562748
(96) 19000021.6		(47) 05.05.2021
(73) Nölle-Pepin GmbH & Co. KG., 58332 Schwelm, DE		(97) 05.07.2018
(72) Emde, Marc, 58285 Gevelsberg, DE		(51) B65D 5/32 (2006.01)
(54) Fixační a/nebo přídržná síť pro vozidla		B31B 50/20 (2017.01)
(32) 102018001282		B31B 50/62 (2017.01)
(31) 17.02.2018		(96) 28.12.2017
(33) DE		(96) 17842335.6
(74) Čermák a spol., JUDr. Karel Čermák Ph.D., LL.M., advokát, Elišky Peškové 735/15, Praha 5, Smíchov, 15000		(73) International Boxes S.R.L., 31010 Cimadolmo (TV), IT
(97) EP 3544636		(72) CAPOIA, Giuseppe, 31010 Cimadolmo (TV), IT
(47) 31.03.2021		(54) Vyztužená krabice a způsob výroby takové krabice
(97) 16.08.2018		(32) 201600131802
(51) A61K 47/68 (2017.01)		(31) 29.12.2016
A61K 45/06 (2006.01)		(33) IT
A61P 35/00 (2006.01)		(86) PCT/IB2017/058454
A61P 43/00 (2006.01)		(87) WO 2018/122756
(96) 08.02.2018		(74) Všeťečka Zelený Švorčik a partneři, advokátní a patentová kancelář, JUDr. Michal Havlík, Hálkova 1406/2, Praha 2, Nové Město, 12000
(96) 18704956.4		(97) EP 3570545
(73) ADC Therapeutics SA, 1066 Epalinges, CH		(47) 19.05.2021
Medimmune Limited, Cambridge, Cambridgeshire CB21 6GH, GB		(97) 20.11.2019
(72) VAN BERKEL, Patricius Hendrikus Cornelis, 1066 Epalinges, CH		(51) H04N 19/176 (2014.01)

	H04N 19/61	(2014.01)	(86)	PCT/EP2018/053098	
	H04N 19/82	(2014.01)	(87)	WO 2018/146160	
	H04N 19/11	(2014.01)	(74)	KOREJZOVA LEGAL v.o.s., JUDr. Petra Sauvage de Brantes, Korunní 810/104, Praha 10, Vinohrady, 10100	
	H04N 19/593	(2014.01)			
(96)	14.07.2011		(97)	EP 3589522	
(96)	19183613.9		(47)	24.03.2021	
(73)	NTT DoCoMo, Inc., Tokyo 100-6150, JP		(97)	11.10.2018	
(72)	BOSSSEN, Frank Jan, Palo Alto, CA California 94304, US		(51)	B61C 15/10	(2006.01)
	TAN, Thiew Keng, Singapore 808379, SG		(96)	29.12.2017	
(54)	Intra předpovídání pro kódování videa s nízkou komplexností		(96)	17829675.2	
(32)	36432210 P, 38854110 P		(73)	Siemens Mobility GmbH, 81739 München, DE	
(31)	14.07.2010, 30.09.2010		(72)	GRONAU, Hans-Joachim, 85256 Vierkirchen, DE	
(33)	US, US		(54)	Dávkovací zařízení pro systém písečnicku kolejového vozidla	
(74)	Všetečka Zelený Švorčík a partneři, advokátní a patentová kancelář, JUDr. Michal Havlík, Hálkova 1406/2, Praha 2, Nové Město, 12000		(32)	102017205622	
			(31)	03.04.2017	
			(33)	DE	
(97)	EP 3571208		(86)	PCT/EP2017/084796	
(47)	10.03.2021		(87)	WO 2018/184711	
(97)	26.07.2018		(74)	Čermák a spol., JUDr. Karel Čermák Ph.D., LL.M., advokát, Elišky Peškové 735/15, Praha 5, Smíchov, 15000	
(51)	C07F 5/02	(2006.01)			
	A61K 31/69	(2006.01)			
	A61P 37/00	(2006.01)			
(96)	16.01.2018		(97)	EP 3593075	
(96)	18716009.8		(47)	14.04.2021	
(73)	PRINCIPIA BIOPHARMA INC., South San Francisco CA 94080, US		(97)	13.09.2018	
(72)	LOU, Yan, South San Francisco CA 94080, US		(51)	F28F 1/16	(2006.01)
	OWENS, Timothy, Duncan, South San Francisco CA 94080, US			F28D 1/04	(2006.01)
	BRAMELD, Kenneth, Albert, South San Francisco CA 94080, US		(96)	07.03.2018	
	GOLDSTEIN, David, Michael, South San Francisco CA 94080, US		(96)	18715986.8	
(54)	Inhibitory Imunoproteazomu		(73)	Equoclima Srl, 26030 Gabbioneta Binanuova, IT	
(32)	201762447717 P, 201762508771 P		(72)	QUINZANINI, Roberto, 25020 Cigole, IT	
(31)	18.01.2017, 19.05.2017			GAVIZZOLI, Massimo, 25134 Brescia, IT	
(33)	US, US		(54)	Nástěnné sálavé chladicí zařízení	
(86)	PCT/US2018/013823		(32)	201700025518	
(87)	WO 2018/136401		(31)	08.03.2017	
(74)	A. Holas & partner, Patentová a známková kancelář, Ing. Mgr. Hana Holasová, Křížová 105/4, Brno, Staré Brno, 60300		(33)	IT	
			(86)	PCT/IT2018/050036	
			(87)	WO 2018/163225	
(97)	EP 3576795		(74)	Všetečka Zelený Švorčík a partneři, advokátní a patentová kancelář, JUDr. Michal Havlík, Hálkova 1406/2, Praha 2, Nové Město, 12000	
(47)	07.04.2021				
(97)	09.08.2018		(97)	EP 3595950	
(51)	A61K 47/18	(2017.01)	(47)	31.03.2021	
	A61K 47/20	(2006.01)	(97)	20.09.2018	
	A61K 9/20	(2006.01)	(51)	B60T 13/74	(2006.01)
	A61K 31/198	(2006.01)		F16H 1/06	(2006.01)
(96)	02.02.2018			F16H 1/16	(2006.01)
(96)	18706422.5			F16H 57/02	(2012.01)
(73)	Berlin-Chemie AG, 12489 Berlin, DE			F16H 57/021	(2012.01)
(72)	BECKER, Achim, 14163 Berlin, DE			F16H 57/028	(2012.01)
(54)	Orální thyroïdní terapeutické činidlo		(96)	25.01.2018	
(32)	102017102192, 102017122807		(96)	18703247.9	
(31)	03.02.2017, 29.09.2017		(73)	Robert Bosch GmbH, 70442 Stuttgart, DE	
(33)	DE, DE		(72)	WEISSINGER, Daniel, 70825 Korntal-Muenchingen, DE	
(86)	PCT/EP2018/052713			BOLLWERK, Andre, 71711 Steinheim An Der Murr, DE	
(87)	WO 2018/141938			NAGEL, Willi, 71686 Remseck/Hochdorf, DE	
(74)	Kania, Sedlák, Smola, s.r.o., Mendlovo náměstí 907/1a, Brno, Staré Brno, 60300		(54)	Ovladač s hnací jednotkou a převodovou jednotkou	
			(32)	102017204119	
			(31)	13.03.2017	
			(33)	DE	
(97)	EP 3579778		(86)	PCT/EP2018/051805	
(47)	31.03.2021		(87)	WO 2018/166685	
(97)	16.08.2018		(74)	Čermák a spol., JUDr. Karel Čermák Ph.D., LL.M., advokát, Elišky Peškové 735/15, Praha 5, Smíchov, 15000	
(51)	A61B 18/18	(2006.01)			
(96)	07.02.2018		(97)	EP 3599908	
(96)	18709266.3		(47)	05.05.2021	
(73)	Creo Medical Limited, Wales, NP16 5UH, GB		(97)	04.10.2018	
(72)	HANCOCK, Christopher Paul, Bath Bath and North East Somerset BA1 4LN, GB		(51)	A24F 40/465	(2020.01)
	WHITE, Malcolm, Chepstow Monmouthshire NP16 5TY, GB		(96)	29.03.2018	
	PRESTON, Shaun, Chepstow Monmouthshire NP16 5TY, GB		(96)	18715010.7	
(54)	Komponent pro přenos mikrovlnné energie pro elektrochirurgický přístroj		(73)	Philip Morris Products S.A., 2000 Neuchâtel, CH	
(32)	201702305		(72)	ROSSOLL, Andreas Michael, 1052 Le Mont-sur-Lausanne, CH	
(31)	13.02.2017			FURSA, Oleg, 3215 Gempenach, CH	
(33)	GB		(54)	Sestava susceptoru pro indukční zahřívání aerosol tvořícího substrátu	
			(32)	17164354	

(31)	31.03.2017		<i>C07C 17/38</i>	(2006.01)
(33)	EP		<i>C07C 17/386</i>	(2006.01)
(86)	PCT/EP2018/058039		<i>C07C 21/18</i>	(2006.01)
(87)	WO 2018/178216			
(74)	PatentEnter s.r.o., Koliště 1965/13a, Brno, Černá Pole, 60200			
<hr/>				
(97)	EP 3601074			
(47)	12.05.2021			
(97)	27.09.2018			
(51)	<i>B65D 5/02</i>	(2006.01)		
	<i>B65D 5/06</i>	(2006.01)		
(96)	23.03.2018			
(96)	18715903.3			
(73)	Multi Packaging Solutions UK Limited, Nottingham NG6 8WR, GB			
(72)	ERWIN, David, Nottingham Nottinghamshire NG8 6AW, GB DAVIS, Nigel, Nottingham Nottinghamshire NG8 6AW, GB			
(54)	Kartonová krabice			
(32)	201704630			
(31)	23.03.2017			
(33)	GB			
(86)	PCT/GB2018/050769			
(87)	WO 2018/172791			
(74)	Všetečka Zelený Švorčík a partneři, advokátní a patentová kancelář, JUDr. Michal Havlík, Hálkova 1406/2, Praha 2, Nové Město, 12000			
<hr/>				
(97)	EP 3615336			
(47)	19.05.2021			
(97)	01.11.2018			
(51)	<i>B41F 15/08</i>	(2006.01)		
	<i>B41F 17/00</i>	(2006.01)		
	<i>B41F 17/18</i>	(2006.01)		
	<i>B41J 3/407</i>	(2006.01)		
(96)	10.04.2018			
(96)	18719473.3			
(73)	Koenig & Bauer Kammann GmbH, 32584 Löhne, DE			
(72)	JERETZKY, Gerald, 32609 Hüllhorst, DE			
(54)	Zpracovatelský stroj pro zpracování mezních ploch alespoň jednoho tělesa			
(32)	102017206936			
(31)	25.04.2017			
(33)	DE			
(86)	PCT/EP2018/059133			
(87)	WO 2018/197200			
(74)	Čermák a spol., JUDr. Karel Čermák Ph.D., LL.M., advokát, Elišky Peškové 735/15, Praha 5, Smíchov, 15000			
<hr/>				
(97)	EP 3615499			
(47)	24.03.2021			
(97)	01.11.2018			
(51)	<i>C07C 17/20</i>	(2006.01)		
	<i>C07C 17/25</i>	(2006.01)		
	<i>C07C 17/383</i>	(2006.01)		
	<i>C07C 21/18</i>	(2006.01)		
	<i>C01B 7/19</i>	(2006.01)		
(96)	20.04.2018			
(96)	18725273.9			
(73)	Arkema France, 92700 Colombes, FR			
(72)	DEUR-BERT, Dominique, 69390 Charly, FR GARRAIT, Dominique, 69390 Charly, FR PIGAMO, Anne, 69340 Francheville, FR WENDLINGER, Laurent, 69510 Soucieu en Jarrest, FR			
(54)	Proces čištění 1,1,1,2,2-pentafluorpropanu			
(32)	1753743			
(31)	28.04.2017			
(33)	FR			
(86)	PCT/FR2018/050994			
(87)	WO 2018/197787			
(74)	FISCHER & PARTNER IP s.r.o., Na hrobci 294/5, Praha 2, Nové Město, 12800			
<hr/>				
(97)	EP 3615500			
(47)	24.03.2021			
(97)	01.11.2018			
(51)	<i>C07C 17/20</i>	(2006.01)		
	<i>C07C 17/25</i>	(2006.01)		
	<i>C07C 17/383</i>	(2006.01)		
<hr/>				
(97)	EP 3617434			
(47)	14.04.2021			
(97)	04.03.2020			
(51)	<i>E05C 3/02</i>	(2006.01)		
	<i>E05B 1/00</i>	(2006.01)		
	<i>E05B 63/12</i>	(2006.01)		
	<i>E05B 65/06</i>	(2006.01)		
	<i>E05C 7/00</i>	(2006.01)		
(96)	02.08.2019			
(96)	19189808.9			
(73)	Kermi GmbH, 94447 Plattling, DE			
(72)	Schmid, Markus, 94486 Osterhofen, DE			
(54)	Dvojité kyvné dveře se zařízením pro uzavírání na závoru			
(32)	102018214389			
(31)	27.08.2018			
(33)	DE			
(74)	Traplová Hakr Kubát, advokátní a patentová kancelář, Ing. Jan Kubát patentový zástupce, Přístavní 24, Praha 7, 17000			
<hr/>				
(97)	EP 3622536			
(47)	24.03.2021			
(97)	15.11.2018			
(51)	<i>G21C 9/06</i>	(2006.01)		
	<i>G21C 19/317</i>	(2006.01)		
(96)	24.04.2018			
(96)	18798854.8			
(73)	Westinghouse Electric Company LLC, Cranberry Township, PA 16066, US			
(72)	ARAFAT, Yasir, Pittsburgh, Pennsylvania 15202, US LYONS, John L., Pittsburgh, Pennsylvania 15202, US			
(54)	Vířením poháněný pasivní rekombinátor a zapalovač vodíku			
(32)	201715591450			
(31)	10.05.2017			
(33)	US			
(86)	PCT/US2018/029022			
(87)	WO 2018/208495			
(74)	Čermák a spol., JUDr. Karel Čermák Ph.D., LL.M., advokát, Elišky Peškové 735/15, Praha 5, Smíchov, 15000			
<hr/>				
(97)	EP 3632197			
(47)	28.04.2021			
(97)	06.12.2018			
(51)	<i>H05K 7/14</i>	(2006.01)		
(96)	01.06.2018			
(96)	18733187.1			
(73)	Bombardier Transportation GmbH, 10785 Berlin, DE			
(72)	SCHMID, Roland, 8041 Z rich, CH LAGGER, Stefan, 8307 Effretikon, CH REICHEL T, Reinhard, 79790 K ssaberg, DE SCHWICHTENBERG, Klaus, 79793 Wut schingen, DE LAUDAN, Adrian, 8107 Buchs ZH, CH			
(54)	Výkonový fázový modul měniče, měnič a vozidlo			
(32)	102017209454			
(31)	02.06.2017			
(33)	DE			

(86) PCT/EP2018/064536
(87) WO 2018/220214
(74) PATENTSERVIS Praha a.s., Na Podkovce 281/10, Praha 4, Podolí, 14700

(97) **EP 3643675**
(47) 05.05.2021
(97) 29.04.2020
(51) **B66C 21/00** (2006.01)
B66C 11/16 (2006.01)
(96) 15.10.2019
(96) 19203134.2
(73) Technische Universität Dresden, 01067 Dresden, DE
(72) Knobloch, Christian, Dr.-Ing., 01662 Meissen, DE
Erler, Jörn, Prof. Dr.-Ing., 01737 Pohrsdorf, DE
(54) **Lanovkový vozík pro systém kabelového jeřábu a systém kabelového jeřábu**
(32) 102018126171
(31) 22.10.2018
(33) DE
(74) PatentEnter s.r.o., Koliště 1965/13a, Brno, Černá Pole, 60200

(97) **EP 3645365**
(47) 19.05.2021
(97) 03.01.2019
(51) **B61D 3/18** (2006.01)
B61D 47/00 (2006.01)
(96) 29.06.2018
(96) 18749851.4
(73) Lohr Industrie, 67980 Hangenbieten, FR
(72) ANDRE, Jean-Luc, 67120 Molsheim, FR
LANGE, Sébastien, 67000 Strasbourg, FR
OBER, Jacques, 67000 Strasbourg, FR
SCHVERER, Mathieu, 67117 Hurligheim, FR
(54) **Způsob nakládky a vykládky silničního návěsu na železniční plošinový kapsový vůz uspořádaný pro tento způsob**
(32) 1756216
(31) 30.06.2017
(33) FR
(86) PCT/FR2018/051616
(87) WO 2019/002796
(74) Kania, Sedlák, Smola, s.r.o., Mendlovo náměstí 907/1a, Brno, Staré Brno, 60300

(97) **EP 3648576**
(47) 31.03.2021
(97) 10.01.2019
(51) **A01H 4/00** (2006.01)
A01H 7/00 (2006.01)
(96) 29.06.2018
(96) 18736867.5
(73) University of Copenhagen, 1165 Copenhagen K, DK
(72) FIND, Jens Iver, deceased, DK
(54) **Způsob pěstování stromů ze somatických embryí jehličnanů**
(32) PA201700405
(31) 07.07.2017
(33) DK
(86) PCT/EP2018/067664
(87) WO 2019/007854
(74) PatentEnter s.r.o., Koliště 1965/13a, Brno, Černá Pole, 60200

(97) **EP 3648866**
(47) 21.04.2021
(97) 10.01.2019
(51) **B01D 53/00** (2006.01)
F25J 3/06 (2006.01)
C01B 3/00 (2006.01)
C07C 7/09 (2006.01)
(96) 06.07.2018
(96) 18742952.7
(73) Linde GmbH, 82049 Pullach, DE
(72) PHAM DUC, Tuat, 82377 Penzberg, DE
HÖFEL, Torben, 81543 München, DE
(54) **Způsob a zařízení pro separačně-technické zpracování výchozí směsi**
(32) 17180033
(31) 06.07.2017
(33) EP

(86) PCT/EP2018/068407
(87) WO 2019/008151
(74) FISCHER & PARTNER IP s.r.o., Na hrobci 294/5, Praha 2, Nové Město, 12800

(97) **EP 3649093**
(47) 07.04.2021
(97) 10.01.2019
(51) **C04B 35/628** (2006.01)
F16J 15/34 (2006.01)
(96) 05.07.2018
(96) 18739497.8
(73) EagleBurgmann Germany GmbH & Co. KG, 82515 Wolfratshausen, DE
MÜLHAUPT, Rolf, 79117 Freiburg, DE
(72) THELKE, Jörg, 82515 Wolfratshausen, DE
ZHANG, Wenli, 01309 Dresden, DE
(54) **Kluzný prvek obsahující částicový nosný materiál potažený materiálem obsahujícím grafen, mechanické těsnění a uspořádání ložisek**
(32) 102017211660
(31) 07.07.2017
(33) DE
(86) PCT/EP2018/068191
(87) WO 2019/008079
(74) HARBER IP s.r.o., Dukelských hrdinů 567/52, Praha 7, Holešovice, 17000

(97) **EP 3649094**
(47) 14.04.2021
(97) 10.01.2019
(51) **C04B 35/04** (2006.01)
C04B 35/10 (2006.01)
C04B 35/48 (2006.01)
C04B 35/563 (2006.01)
C04B 35/628 (2006.01)
C04B 38/00 (2006.01)
(96) 05.07.2018
(96) 18739500.9
(73) EagleBurgmann Germany GmbH & Co. KG, 82515 Wolfratshausen, DE
MÜLHAUPT, Rolf, 79117 Freiburg, DE
(72) THELKE, Jörg, 82515 Wolfratshausen, DE
ZHANG, Wenli, 01309 Dresden, DE
(54) **Keramická součástka s částicovým nosným materiálem potaženým materiálem obsahujícím grafen**
(32) 102017211663
(31) 07.07.2017
(33) DE
(86) PCT/EP2018/068220
(87) WO 2019/008086
(74) HARBER IP s.r.o., Dukelských hrdinů 567/52, Praha 7, Holešovice, 17000

(97) **EP 3654651**
(47) 21.04.2021
(97) 20.05.2020
(51) **H04N 19/105** (2014.01)
H04N 19/503 (2014.01)
H04N 19/159 (2014.01)
H04N 19/176 (2014.01)
H04N 19/119 (2014.01)
H04N 19/593 (2014.01)
H04N 19/52 (2014.01)
H04N 19/463 (2014.01)
(96) 14.12.2012
(96) 19217766.5
(73) JVC Kenwood Corporation, Yokohama-shi, Kanagawa 221-0022, JP
(72) NAKAMURA, Hiroya, Kanagawa, 221-0022, JP
FUKUSHIMA, Shigeru, Kanagawa, 221-0022, JP
TAKEHARA, Hideki, Kanagawa, 221-0022, JP
(54) **Zařízení pro dynamické kódování obrazu, způsob dynamického kódování obrazu, program pro dynamické kódování obrazu, zařízení pro dynamické dekódování obrazu, způsob dynamického dekódování obrazu a program pro dynamické dekódování obrazu**
(32) 2011276456, 2011276457, 2011289287, 2011289288
(31) 16.12.2011, 16.12.2011, 28.12.2011, 28.12.2011
(33) JP, JP, JP, JP

(74) Čermák a spol., JUDr. Karel Čermák Ph.D., LL.M., advokát, Elišky
Peškové 735/15, Praha 5, Smíchov, 15000

(97) **EP 3658192**

(47) 28.04.2021

(97) 06.06.2019

(51) **A61K 47/68** (2017.01)

A61K 38/19 (2006.01)

C07K 16/24 (2006.01)

A61P 1/00 (2006.01)

A61P 19/02 (2006.01)

(96) 29.11.2018

(96) 18833113.6

(73) AbbVie Inc., North Chicago, IL 60064, US

(72) HOBSON, Adrian D., Shrewsbury, Massachusetts 01545, US

MCPHERSON, Michael J., Ashby, Massachusetts 01431, US

WAEGELL, Wendy, Brookfield, Massachusetts 01506, US

GOESS, Christian, Sturbridge, Massachusetts 01566, US

HERNANDEZ, Axel, Jr., Charlton, Massachusetts 01507, US

WANG, Lu, Northborough, Massachusetts 01532, US

WANG, Lu, Westborough, Massachusetts 01581, US

MARVIN, Christopher C., Grayslake, Illinois 60030, US

SANTORA, Ling C., Shrewsbury, Massachusetts 01545, US

(54) **Agonista glukokortikoidového receptoru a jeho imunokonjugáty**

(32) 201762593776 P, 201762595054 P

(31) 01.12.2017, 05.12.2017

(33) US, US

(86) PCT/IB2018/059482

(87) WO 2019/106609

(74) PatentEnter s.r.o., Koliště 1965/13a, Brno, Černá Pole, 60200

(97) **EP 3659480**

(47) 17.03.2021

(97) 03.06.2020

(51) **A47K 10/12** (2006.01)

A47K 1/09 (2006.01)

(96) 20.11.2019

(96) 19210453.7

(73) Ningbo Aquatech Co. Ltd., Zhejiang 315600, CN

(72) Gneccchi, Corrado, 25070 Casto (BS), IT

(54) **Upevňovací přípravek pro doplňkové sanitární díly, a rovněž způsob upevnění doplňkových sanitárních dílů**

(32) 102018130197

(31) 28.11.2018

(33) DE

(74) Čermák a spol., JUDr. Karel Čermák Ph.D., LL.M., advokát, Elišky

Peškové 735/15, Praha 5, Smíchov, 15000

(97) **EP 3661820**

(47) 31.03.2021

(97) 07.02.2019

(51) **B60T 11/26** (2006.01)

(96) 31.07.2018

(96) 18750143.2

(73) Robert Bosch GmbH, 70442 Stuttgart, DE

(72) TANDLER, Juergen, 87629 Fuessen, DE

GAFFE, Francois, 44420 La Turballe, FR

SZYMANSKI, Maciej, 54-116 Wroclaw, PL

PFLAUM, Dieter, 87452 Krugzell, DE

LASMANOWICZ, Piotr, 51-361 Wilczyce, PL

WEH, Andreas, 87477 Sulzberg, DE

STEFANIAK, Eligiusz, 55-050 Sobotka, PL

WANG, Xingyuan, 87435 Kempten, DE

(54) **Nádržový systém brzdové kapaliny, který je přidružen bloku ovladače brzdového zařízení**

(32) 1757526

(31) 04.08.2017

(33) FR

(86) PCT/EP2018/070690

(87) WO 2019/025421

(74) Čermák a spol., JUDr. Karel Čermák Ph.D., LL.M., advokát, Elišky
Peškové 735/15, Praha 5, Smíchov, 15000

(97) **EP 3680419**

(47) 21.04.2021

(97) 15.07.2020

(51) **E04F 15/02** (2006.01)

E04B 1/68 (2006.01)

E01D 19/06 (2006.01)

(96) 07.01.2020

(96) 20150437.0

(73) MIGUA Fugensysteme GmbH, 42489 Wülfrath, DE

(72) SCHAUB-MANTHEI, Markus, 45479 Mülheim an der Ruhr, DE

(54) **Zařízení pro přemostování mezer**

(32) 202019100160 U, 202019100165 U

(31) 14.01.2019, 14.01.2019

(33) DE, DE

(74) Vsetečka Zelený Švorčík a partneři, advokátní a patentová kancelář, JUDr.
Michal Havlík, Hálkova 1406/2, Praha 2, Nové Město, 12000

(97) **EP 3682956**

(47) 31.03.2021

(97) 22.07.2020

(51) **A63H 17/05** (2006.01)

(96) 18.11.2019

(96) 19209755.8

(73) Bruder Spielwaren GmbH + Co. KG, 90768 Fürth, DE

(72) Gleichmann, Andre, 90762 Fürth, DE

(54) **Hračka**

(32) 102019200395

(31) 15.01.2019

(33) DE

(74) Čermák a spol., JUDr. Karel Čermák Ph.D., LL.M., advokát, Elišky

Peškové 735/15, Praha 5, Smíchov, 15000

(97) **EP 3690177**

(47) 28.04.2021

(97) 05.08.2020

(51) **E06B 9/52** (2006.01)

(96) 25.04.2019

(96) 19171028.4

(73) Büdenbender, Arnd, 57250 Netphen-Deuz, DE

(54) **Spojka profilů s otočným kloubem**

(74) Vsetečka Zelený Švorčík a partneři, advokátní a patentová kancelář, JUDr.

Michal Havlík, Hálkova 1406/2, Praha 2, Nové Město, 12000

(97) **EP 3743196**

(47) 31.03.2021

(97) 02.04.2020

(51) **B01D 53/32** (2006.01)

H01T 19/04 (2006.01)

H01T 23/00 (2006.01)

A61L 9/22 (2006.01)

F24F 3/16 (2021.01)

(96) 25.09.2019

(96) 19794705.4

(73) Tadiran Consumer and Technology Products Ltd., 4900615 Petah Tikva,

IL

(72) RISKIN, Yefim, 1290000 Katzrin, IL

(54) **Způsob dezinfekce vzduchu a zařízení pro dezinfekci vzduchu obsahující zónu unipolárního koronového výboje a elektrické pole**

(32) 26202218

(31) 27.09.2018

(33) IL

(86) PCT/IL2019/051058

(87) WO 2020/065648

(74) Vsetečka Zelený Švorčík a partneři, advokátní a patentová kancelář, JUDr.
Michal Havlík, Hálkova 1406/2, Praha 2, Nové Město, 12000

Zveřejněné opravené překlady evropských patentových spisů

U následujících udělených evropských patentů s účinky pro Českou republiku byl majitelem předložen opravený překlad patentového spisu do českého jazyka (§35d odst. 2 zákona č. 527/1990 Sb., v platném znění).

Datem zveřejnění opraveného překladu evropského patentového spisu je datum publikace tohoto Věstníku.

(97) EP 3200815

Zveřejněné překlady pozměněného nebo omezeného znění evropských patentových spisů

U následujících udělených evropských patentů s účinky pro Českou republiku byl majitelem předložen český překlad pozměněného nebo omezeného znění evropského patentového spisu (§35f odst. 3 zákona č. 527/1990 Sb., v platném znění).

Datem zveřejnění překladu pozměněného nebo omezeného znění evropského patentového spisu je datum publikace tohoto Věstníku.

(97) EP 1812620

(97) EP 2109194

(97) EP 2651204

(97) EP 1981506

(97) EP 2398817

MM4A

Zánik evropských patentů nezaplacením poplatků za udržování platnosti patentu

Následující evropské patenty udělené Evropským patentovým úřadem s účinky pro Českou republiku zanikly pro nezaplacení poplatků za udržování platnosti patentu (§ 22 písm. b) zákona č. 527/1990 Sb., v platném znění).

(97) EP 1597507

(97) EP 2469497

(97) EP 2797446

(97) EP 2938623

(97) EP 1704154

(97) EP 2476317

(97) EP 2797447

(97) EP 3040578

(97) EP 1704683

(97) EP 2527789

(97) EP 2797448

(97) EP 3058978

(97) EP 1708923

(97) EP 2588331

(97) EP 2797969

(97) EP 3089606

(97) EP 1968672

(97) EP 2610970

(97) EP 2798398

(97) EP 3089711

(97) EP 1969198

(97) EP 2658846

(97) EP 2798698

(97) EP 3089883

(97) EP 2134138

(97) EP 2674683

(97) EP 2800485

(97) EP 3103357

(97) EP 2229784

(97) EP 2760880

(97) EP 2800488

(97) EP 3187057

(97) EP 2339881

(97) EP 2774568

(97) EP 2800489

(97) EP 3236938

(97) EP 2340796

(97) EP 2779851

(97) EP 2814341

(97) EP 3342727

(97) EP 2370704

(97) EP 2797440

(97) EP 2853760

(97) EP 2385870

(97) EP 2797444

(97) EP 2860144

(97) EP 2390607

(97) EP 2797445

(97) EP 2938349

FG4Q

Zapsané průmyslové vzory - přehled podle čísel zápisu

V období uzávěrky tohoto čísla Věstníku zapsal Úřad průmyslového vlastnictví tyto průmyslové vzory:

(11)	(51)	(11)	(51)
37745	08-09	37746	20-01

FG4Q

Zapsané průmyslové vzory - přehled podle tříd

- (51) **08-09**
- (11) 37745
- (21) 2019-41574
- (22) 05.11.2019
- (15) 01.07.2021
- (54) **Dveřní zarážky**
- (28) 2
- (73) Pilař Miroslav, Brno, Husovice, CZ
Pilař Tomáš Ing. MgrA., Brno, Husovice, CZ
- (72) Pilař Miroslav, Brno, Husovice, CZ
Pilař Tomáš Ing. MgrA., Brno, Husovice, CZ
- (74) Kania, Sedlák, Smola, s.r.o., Mendlovo náměstí 907/1a, Brno, Staré Brno,
60300



1.1

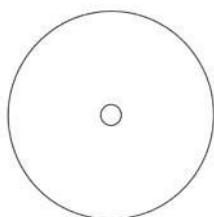

1.2

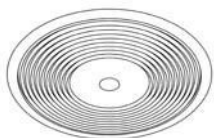

1.3



1.4

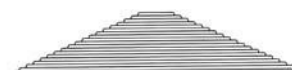

2.1

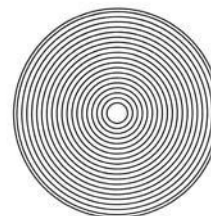

2.2

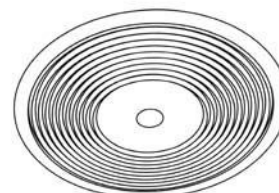

2.3

-
- (51) **20-01**
 - (11) 37746
 - (21) 2020-41795
 - (22) 10.09.2020
 - (15) 01.07.2021
 - (54) **Dveře prodejního/výdejního automatu**
 - (28) 1
 - (73) VendPRO s.r.o., Plzeň, Jižní Předměstí, CZ
 - (72) Vochoc Martin, Plzeň, Jižní Předměstí, CZ
Pohořelý Pavel Ing., Plzeň, Severní Předměstí, CZ



1.1



1.3



1.2



1.4



Seznam vlastníků zapsaných průmyslových vzorů

(73)	(11)	(51)	(73)	(11)	(51)
Pilař Miroslav, Brno, Husovice, CZ	37745	08-09	Pilař Tomáš Ing. MgrA., Brno, Husovice, CZ	37745	08-09
VendPRO s.r.o., Plzeň, Jižní Předměstí, CZ	37746	20-01			

Dodatková ochranná osvědčení pro léčiva a pro přípravky na ochranu rostlin

Podání žádosti o udělení osvědčení

- (22) 15.06.2021
 - (21) SPC/CZ2021/746
 - (71) SK Biopharmaceuticals Co., Ltd., Seoul 110-110, KR
 - (68) 1879873
 - (54) **Neuroterapeutické azolové sloučeniny**
 - (92) EU/1/21/1530, 30.03.2021
 - (93) EU/1/21/1530, 30.03.2021, EU
 - (95) **Ontozry/cenobamate, léčivý přípravek**
-

Úřední rozhodnutí a oznámení

MK4A, MK4F

Zánik patentů a autorských osvědčení uplynutím doby platnosti

(11)	(21)	Int.Cl/(51)	(11)	(21)	Int.Cl/(51)
303959	2002-4261	8/A61K 38/17	305746	2003-3	8/A01N 43/36
304204	2002-4233	8/C07K 11/00	305805	2013-486	8/A01N 43/36

MM4A, MM4F

Zániky patentů a autorských osvědčení pro nezaplacení udržovacích poplatků

(11)	(21)	Int.Cl/(51)	(11)	(21)	Int.Cl/(51)
299577	2005-793	8/C07C 315/02	305317	2011-847	8/C07D 295/10
299687	2006-821	8/C07K 14/75	305854	2012-497	8/C07D 295/182
300332	2003-2394	8/E04F 17/02	305897	2012-952	8/C04B 18/06
301051	2004-1230	8/B60C 9/16	306322	2014-925	8/C07D 241/26
303084	2010-963	8/A01G 17/02	306409	2014-937	8/E02B 7/20
303317	2002-2278	8/A41G 5/00	306772	2015-928	8/D04H 1/728
303529	2009-875	8/D01H 1/16	306919	2015-919	8/G06Q 99/00
304202	2012-950	8/D04H 1/728	307275	2016-825	8/B60K 28/02
304271	2012-923	8/G08G 1/09	307392	2011-866	8/C12N 11/08
304376	2012-917	8/F16B 37/12	307710	2017-816	8/A01B 79/02
304377	2012-918	8/F16B 33/02	307785	2017-812	8/G01N 21/78
304520	2012-498	8/C07D 295/215	308002	2011-842	8/A01N 65/10
304705	2012-953	8/E01C 1/02	308019	2018-735	8/G10B 3/08
304712	2013-1061	8/B65H 51/20	308168	2014-950	8/A01N 39/02
305266	2013-1034	8/G01N 30/72	308172	2014-949	8/A01N 39/02
305295	2011-876	8/B09B 3/00			

MK1K

Zániky užitečných vzorů uplynutím doby platnosti

(11)	(21)	(51)	(11)	(21)	(51)
23016	2011-24823	F04B 17/00	23078	2011-24546	G01R 19/25
		(2006.01)			(2006.01)

MK4Q

Zániky práva ze zapsaných průmyslových vzorů uplynutím doby ochrany

(11)	(21)	Int.Cl/(51)	(11)	(21)	Int.Cl/(51)
30743	2000-32904	7/12-08	36673	2015-40449	10/09-05
33545	2005-36509	10/21-02			

ND1K

První prodloužení doby platnosti užitečných vzorů

(51) B62B 9/00	(2006.01)	(51) A21D 13/31	(2017.01)
(11) 30862		(11) 31111	
(21) 2017-33788		(21) 2017-33894	
(22) 05.06.2017		(22) 11.07.2017	
(73) Pištěk Michal, DiS., Sedlec-Prčice, Sedlec, CZ		(73) Martina bakery s.r.o., Ostrava, Výškovice, CZ	
(54) Pojízdný odkapávač pod kočárek		(54) Pekařský výrobek - mrkvánky	
(51) A47C 19/00	(2006.01)		
(11) 30991			
(21) 2017-33919			
(22) 17.07.2017			
(73) HeyBay Point s.r.o., Brno, Staré Brno, CZ			
(54) Postel s bočně přestavitelnými lůžky			

- | | | | |
|--|-----------|--|-----------|
| (51) G07D 1/00 | (2006.01) | (51) A01N 1/02 | (2006.01) |
| G07G 1/00 | (2006.01) | C12N 5/02 | (2006.01) |
| G06Q 99/00 | (2006.01) | C12N 5/0775 | (2010.01) |
| G06Q 50/34 | (2012.01) | C12N 5/077 | (2010.01) |
| (11) 31141 | | A61K 47/26 | (2006.01) |
| (21) 2017-33968 | | A61K 35/28 | (2015.01) |
| (22) 28.07.2017 | | (11) 31206 | |
| (73) Holub Petr, České Budějovice, České Budějovice 2, CZ | | (21) 2017-33889 | |
| (54) Systém pro manipulaci s finanční hotovostí určenou pro výplaty výher z technické hazardní hry | | (22) 07.07.2017 | |
| | | (73) Bioinova, s.r.o., Praha 4, Krč, CZ | |
| (51) E04C 2/08 | (2006.01) | (54) Ústav experimentální medicíny AV ČR, v. v. i., Praha 4, Krč, CZ | |
| E04C 2/20 | (2006.01) | (54) Prostředek pro uchování lidských nebo zvířecích buněk při velmi nízkých teplotách | |
| E04C 2/284 | (2006.01) | (51) G01R 31/34 | (2020.01) |
| E04B 1/86 | (2006.01) | H02K 11/20 | (2016.01) |
| (11) 31162 | | H02K 11/25 | (2016.01) |
| (21) 2017-33938 | | (11) 35060 | |
| (22) 19.07.2017 | | (21) 2017-33431 | |
| (73) B.M.N. spol. s r.o., Praha 8, Kyje, CZ | | (22) 22.02.2017 | |
| (54) Univerzální akusticky pohltivý panel | | (73) ABB Schweiz AG, CH-5400 Baden, CH | |
| | | (54) Monitorovací zařízení stavu pro monitorování a určování stavu elektrického stroje | |

ND1K

Druhé prodloužení doby platnosti užitných vzorů

- | | | | |
|--|-----------|---|-----------|
| (51) C22C 38/18 | (2006.01) | (51) C08L 33/08 | (2006.01) |
| C22C 38/32 | (2006.01) | C08F 20/06 | (2006.01) |
| C22C 38/02 | (2006.01) | C09D 133/08 | (2006.01) |
| (11) 27413 | | B32B 27/30 | (2006.01) |
| (21) 2014-29728 | | B32B 27/08 | (2006.01) |
| (22) 03.07.2014 | | (11) 27716 | |
| (73) Česká zemědělská univerzita v Praze, Praha 6- Suchbát, CZ | | (21) 2014-29806 | |
| Farmet, a.s., Česká Skalice, CZ | | (22) 21.07.2014 | |
| (54) Vysokobórová ořezací ocel pro součásti a nástroje | | (73) Univerzita Tomáše Bati ve Zlíně, Zlín, CZ | |
| (51) A61K 36/515 | (2006.01) | Fatra, a.s., Napajedla, CZ | |
| A61K 36/51 | (2006.01) | (54) Kompozice roztoku pro nanášení ultra- tenkých vrstev, zejména na povrch extrudovaných polyesterových fólií | |
| A61K 36/73 | (2006.01) | (51) B32B 27/32 | (2006.01) |
| A61K 36/882 | (2006.01) | B32B 7/12 | (2006.01) |
| A61K 36/28 | (2006.01) | C08L 23/10 | (2006.01) |
| (11) 27424 | | C08L 23/04 | (2006.01) |
| (21) 2014-29783 | | (11) 27841 | |
| (22) 16.07.2014 | | (21) 2014-29788 | |
| (73) NATURPUR spol. s r.o., Dražovice, CZ | | (22) 17.07.2014 | |
| (54) Tinktura žaludeční | | (73) Univerzita Tomáše Bati ve Zlíně, Zlín, CZ | |
| (51) F04C 14/00 | (2006.01) | Fatra a.s., Napajedla, CZ | |
| (11) 27574 | | (54) PVC prostá podlahovina optimalizované struktury | |
| (21) 2014-29975 | | (51) E03F 5/22 | (2006.01) |
| (22) 16.09.2014 | | E03F 5/10 | (2006.01) |
| (73) NORIA s.r.o., Tavíkovice, CZ | | E03F 11/00 | (2006.01) |
| (54) Ponorné čerpadlo | | E03F 7/00 | (2006.01) |
| | | (11) 27876 | |
| | | (21) 2014-29974 | |
| | | (22) 16.09.2014 | |
| | | (73) NORIA s.r.o., Tavíkovice, CZ | |
| | | (54) Domovní čerpací stanice, zejména pro čerpání odpadní vody do tlakové kanalizace | |

ND4Q

Druhé obnovy doby ochrany průmyslových vzorů

- (51) 09-01
- (11) 35681
- (21) 2011-38725
- (22) 28.06.2011
- (54) Láhev

Zamítnuté a částečně zamítnuté přihlášky ochranných známek před zveřejněním

Kapitola obsahuje údaje o rozhodnutích o přihláškách ochranných známek, u kterých byly na základě provedeného věcného průzkumu shledány Úřadem důvody pro zamítnutí přihlášky ochranné známky podle ustanovení § 4 nebo 6 zákona č. 441/2003 Sb. Na základě toho Úřad vydal rozhodnutí o zamítnutí přihlášky podle ustanovení § 22 zákona č.441/2003 Sb., a to pro celý seznam výrobků a služeb nebo pro jeho část. Údaje o výsledku rozhodnutí (zamítnutí přihlášky, částečné zamítnutí přihlášky) jsou uvedeny jako datum právní moci rozhodnutí/výsledek rozhodnutí.

(210) **O-562066**
(540)

BELCANTO

27.06.2021/NABYTÍ P.M. - ČÁSTEČNÉ ZAMÍTNUTÍ PŘIHLÁŠKY

(210) **O-569472**
(540)

APPLICANT

26.06.2021/NABYTÍ P.M. - ZAMÍTNUTÍ PŘIHLÁŠKY

Přehled zveřejněných přihlášek ochranných známek

Přihlášky ochranných známek, které byly na základě výsledků formálního a věcného průzkumu provedeného Úřadem shledány schopné zápisu do rejstříku ochranných známek, jsou obsaženy v této kapitole. Důležitou právní skutečností je, že zveřejněním přihlášky ochranné známky v této kapitole Věstníku (§ 23 zákona č. 441/2003 Sb.) začíná běžet zákonná tříměsíční lhůta pro podání námitek podle ustanovení § 25 zákona č. 441/2003 Sb.

Číselný přehled (210)											
O-568724	O-569440	O-570384	O-570788	O-570958	O-571122	O-571194	O-571207	O-571208	O-571209	O-571210	O-571214
O-571306	O-571311	O-571402	O-571404	O-571443	O-571472	O-571473	O-571475	O-571500	O-571501	O-571579	O-571642
O-571655	O-571756	O-571757	O-571805	O-571844	O-571849	O-571907	O-571950	O-571962	O-571964	O-571966	O-571999
O-572055	O-572061	O-572272	O-572275	O-572301	O-572303	O-572306	O-572330	O-572332	O-572351	O-572352	O-572354
O-572357	O-572371	O-572429	O-572430	O-572432	O-572433	O-572434	O-572439	O-572442	O-572444	O-572450	O-572502
O-572503	O-572507	O-572508	O-572509	O-572510	O-572511						

Zveřejněné přihlášky ochranných známek

(210) **O-568724**

(220) 21.12.2020

(320) 21.12.2020

(511) 25

(540)

Miska Ramen

(510) (25) oděvy, obuv, pokrývky hlavy.

(730) **Rutland Mark**, Lípová 1444/20, Praha 2, Nové Město, 12000, CZ

(740) C|K|T ČERVENKA TURKOVÁ & PARTNERS Advokátní, patentová a
známková kancelář, Mgr. Jana Turková, advokát, Anny Letenské 34/7,
Praha 2, Vinohrady, 12000

(210) **O-569440**

(220) 01.02.2021

(320) 01.02.2021

(511) 16, 21, 32

(540)



voda Sněžka

(510) (16) papírenské výrobky, a to plakáty, prospekty, papírové etikety, nálepky, samolepky, papírové ubrousky, papírové podtácky, obaly; (21) lahve, sklenice na pití, dekantéry, džbány, karafy, nádoby na pití; (32) stolní vody perlivé a neperlivé, pramenité vody, minerální vody a jiné nealkoholické nápoje.

(730) **Pec Resort Invest a.s.**, Bohdalecká 1490/25, Praha 10, Michle, 10100, CZ

(210) **O-570384**

(220) 09.03.2021

(320) 09.03.2021

(511) 33, 35, 39, 40

(540)



(510) (33) vína všech druhů, alkoholické nápoje (s výjimkou piva); (35) maloobchodní a velkoobchodní prodej vín, alkoholických nápojů a nealkoholických nápojů, obchodní zprostředkovatelské služby v oblasti nákupu a prodeje vín, alkoholických nápojů a nealkoholických nápojů, obchodní zprostředkovatelské služby v oblasti nákupu a prodeje zboží prostřednictvím internetu, a to s víny, alkoholickými a nealkoholickými nápoji, propagační a reklamní činnost všeho druhu, informační činnost týkající se obchodu s vínem, alkoholickými a nealkoholickými nápoji, marketing, šíření reklamních materiálů (prospekty, brožury a tiskoviny); (39) doprava, balení a skladování zboží, doprava potravin a nápojů, přeprava zboží, organizování cest; (40) zpracování potravin a nápojů.

(730) **StoreMade s.r.o.**, Hladnovská 1731/27, Ostrava, Slezská Ostrava, 71000, CZ

(210) **O-570788**

(220) 24.03.2021

(320) 24.03.2021

(511) 3, 5, 41, 44

(540)



(510) (3) kosmetické výrobky všeho druhu v rámci této třídy, dezodorační přípravky pro osobní potřebu, vonné oleje, masážní přípravky pro neléčebné účely, bylinné balzámy a masážní přípravky, vše na bázi rostlinných extraktů, vše v rámci této třídy, depilační přípravky, mýdla, opalovací přípravky, peroxid vodíku pro kosmetické účely, pleťové vody pro kosmetické účely, ústní vody a spreje, šampóny, soli koupelové v rámci této třídy, kosmetické ubrousky; (5) dezinfekční mýdla, léčivé byliny a výrobky z nich v rámci této třídy, léčivé čaje a výluhy z nich, léčivé nápoje, hojivé houby, dietetické nápoje pro lékařské účely, potravinové doplňky v rámci této třídy, vitamínové přípravky, léčivé přípravky do koupelí, hojivé masti, obkladový materiál pro lékařské účely, obvazový materiál, náplasti pro lékařské účely, dezinfekční přípravky lékařské, přípravky proti pocení, repelenty proti hmyzu; (41) poskytování tělovýchovných a kulturních služeb, vzdělávací činnost, pořádání odborných kurzů, školení, instruktáží a jiných vzdělávacích akcí, pořádání konferencí, kolokvií, kongresů, pořádání společenských akcí, lektorská činnost, provozování tělovýchovných a sportovních zařízení, trenérská činnost; (44) lékařské služby, zejména týkající se péče o hygienu a krásu osob, zejména masérské, rekondiční a regenerační služby, lázeňské služby, provozování solárií, termárií, neurologie, chiropraktika, manikúra, pedikúra, provozování zařízení sloužících k regeneraci a rekondici, parní lázně, lékařské poradenství, provozování sauny.

(591) Barevná

(730) **REHA Cosmetics, s.r.o.**, Michelská 300/60, Praha 4, Michle, 14000, CZ

(740) **ZEMAN** - podkrušnohorská patentová a známková kancelář, Petr Zeman, patentový zástupce, Hradní 301/9, Loket, 35733

(210) **O-570958**

(220) 31.03.2021

(320) 31.03.2021

(511) 3, 5, 29, 30, 31, 32, 35

(540)



(510) (3) kosmetika, kosmetické přípravky, parfumerie a vonné přípravky, regenerační krémy pro kosmetické účely, kosmetické vitamínové krémy neléčivé, přípravky pro osobní hygienu, vonné oleje a aromatické výtažky, bylinné výtažky pro kosmetické účely, kosmetické přípravky pro ošetřování pokožky, vlasů, nehtů a kůže, přípravky pro ústní hygienu, zubní pasty; (5) potravní doplňky a dietetické přípravky, farmaceutické přípravky a přírodní léčiva, léky, vitamíny, vitamínové přípravky a výživové doplňky,

antioxidační přípravky k léčebným účelům, diuretika pro účely detoxikace, léčebné přípravky na hubnutí, cukrovinky nebo pastilky nebo tabletky nebo tobolky nebo kapsle nebo žvýkačky k léčebným účelům, dražé (léčivé), potravinové doplňky obohacené vitamíny nebo minerály nebo stopovými prvky, medicínální sirupy, léčivé čaje, léčivé byliny, bylinné a rostlinné výtažky nebo sirupy k léčebným účelům, kapsle pro lékařské účely, vláknina pro lékařské účely, magnezium pro lékařské účely, léčivé minerální vody, léčivé krémy, oleje a tuky a deriváty olejů a tuků pro lékařské účely; (29) zpracované ovoce, houby a zelenina, ořechy a luštěniny, džemy, kompoty, ovocné a zeleninové pomazánky, polévky a vývary, masové výtažky, jedlé oleje a tuky, vejce a vaječné výrobky, mléčné výrobky a jejich náhražky, sýrové výrobky, ryby, mořské plody a měkkýši, neživí, pomazánky z ryb, mořských plodů a měkkýšů, maso a masné výrobky, masové pomazánky, hotová jídla, instantní potraviny a pikantní svačinky obsahující převážně maso, ryby, mořské plody, vejce a zeleninu; (30) neléčivé cukrářské výrobky, cukrovinky, ovocné želatinové bonbóny (k jiným než léčebným účelům), bonbóny (neléčivé), sladkosti, cereální tyčinky a energetické tyčinky, žvýkačky (ne pro lékařské účely), čokoláda, zákusky, moučníky, dorty, sušenky, pekárenské výrobky, zmrzliny, nanuky, mražené jogurty a sorbety, cukr, přírodní sladidla, výrobky z včelích produktů, spadající do této třídy, bylinkový čaj (neléčivý), výrobky s obsahem bylin (určené pro lidskou spotřebu) zahrnuté v této třídě, káva, čaj, kakao a jejich náhražky, sirupy a melasa, sladké polevy a náplně, soli, chuťové přísady, ochucovadla a koření, zpracované obilí, škrob a produkty z nich vyrobené, pečící přípravky a droždí, sušené a čerstvé těstoviny, nudle a knedlíky, rýže, mouka, snídaně cereálie, ovesné a kukuřičné kaše; (31) čerstvé ovoce, ořechy, zelenina a bylinky, květiny, semena, cibulky a sazenice k pěstování rostlin, nezpracované houby, slad a nezpracované obilniny; (32) nealkoholické nápoje, vody, džusy, mošty, ochucené sycené nápoje, nápoje na bázi ořechů a sóji, ovocné šťávy, zeleninové šťávy (nápoje), sirupy do nápojů, přípravky pro výrobu nápojů, pivo a pivovarnické výrobky; (35) reklama, propagace, marketing, reklama on-line v počítačové síti, obchodní nebo podnikatelské informace a jejich poskytování, dodavatelské služby pro třetí osoby (nákup výrobků a služeb pro jiné podniky), prezentace výrobků v komunikačních médiích pro účely maloobchodu i velkoobchodu, předvádění zboží prostřednictvím internetu nebo katalogu nebo výstav za účelem reklamy a/nebo prodeje, zásilkový prodej výrobků výše uvedených ve třídách 3, 5, 29, 30, 31 a 32, internetový obchod s kosmetickými přípravky, zdravou výživou a výrobky výše uvedenými ve třídách 3, 5, 29, 30, 31 a 32, distribuce vzorků zboží, provádění obchodních operací, velkoobchod, maloobchod a zprostředkování obchodu s výrobky výše uvedenými ve tř. 3, 5, 29, 30, 31 a 32, zprostředkovatelská činnost v oblasti obchodu a služeb k obchodním účelům, týkající se výrobků výše uvedených ve tř. 3, 5, 29, 30, 31 a 32, zprostředkování obchodních kontaktů v oblasti výrobků, výše uvedených ve tř. 3, 5, 29, 30, 31 a 30, zprostředkování internetového obchodu v oblasti výrobků, výše uvedených ve tř. 3, 5, 29, 30, 31 a 32, komerční využití internetu v oblastech komerčních internetových médií a vyhledávacích služeb v oblasti výrobků, výše uvedených ve tř. 3, 5, 29, 30, 31 a 32, prezentace uživatelů na stránkách worldwide web v počítačové síti internet, obchodní management, pomoc při řízení obchodní činnosti.

(591) Barevná

(730) **Naturprodukt CZ spol. s r.o.**, Na Viničkách 638, Šestajovice, 25092, CZ

(740) Ing. Pavel Nádvorník s.r.o., Klínová 620/1, Ostrava, Hulváky, 70900

(210) **O-571122**

(220) 08.04.2021

(320) 08.04.2021

(511) 16, 35, 41

(540)



(510) (16) papír a lepenka, tiskárenské výrobky, potřeby pro knižní vazby, fotografie, kancelářské a psací potřeby (kromě nábytku), lepidla pro papírenství nebo domácnost, rýsovací potřeby a potřeby pro umělec, štetce, učební a výukové pomůcky, plastové fólie, potahy a tašky na balení, tiskařské typy a štočky; (35) propagační činnost, reklama, řízení, organizace a administrativa obchodní činnosti, kancelářské práce; (41) výchova, vzdělávání, zábava, sportovní a kulturní aktivity.

(591) Barevná

(730) **Arton21 s.r.o.**, Šrámkova 3379/48, Ústí nad Labem, Severní Terasa, 40011, CZ(210) **O-571194**

(220) 11.04.2021

(320) 11.04.2021

(511) 10, 11, 12, 20, 22, 28

(540)

(510) (10) nábytek a lůžkoviny pro lékařské účely, zařízení pro manipulaci s pacienty; (11) osvětlení, venkovní osvětlení, doplňky osvětlení, elektrická osvětlení, zahradní osvětlení, osvětlení zahrad, dekorativní osvětlení, příslušenství k osvětlení, elektrická slavnostní osvětlení, osvětlení navozující náladu, náladové osvětlení led, přenosné lampy (na osvětlení), elektrické přístroje na osvětlení, přenosné ruční lampy (na osvětlení), led lampy na venkovní osvětlení, elektrické lampy na venkovní osvětlení, zařízení pro osvětlení se světelnými diodami (led), solární svítidla, solární osvětlení, solární lampy, solární panely (vytápění), solární kolektory (topení), solární ohřivače vody, solární vytápěcí tělesa, solární vytápěcí zařízení, solární zařízení (topení), lampy na solární energii, solární panely pro topení, osvětlovací zařízení se solárními články; (12) automobilové střešní nosiče; (20) sedačky a křesla; (22) bivačovací vaky, bivačovací vaky jako přístřešky, dočasné konstrukce vyrobené z tkanin, dočasné plátěné konstrukce, geotextilní obaly (pytle) vyrobené z textilních materiálů, geotextilní obaly (pytle) zhotovené ze syntetických textilních materiálů, horolezecké stany, horolezecké stany nebo stany na kempování, houpačkové sítě, visutá lůžka, jutové pytle (pro použití v průmyslu), krycí plachty na auta (netvarované), látka jako krycí přístřešek, látkové tašky k zabezpečení cenností, markýzy a plachty, markýzy z textilních materiálů, markýzy ze syntetických materiálů, maskovací plachty, maskovací sítě, maskovací sítě užívané při lovu, nekovové markýzy, nepromokavá plachtovina, celtovina, markýzy, stany a plachty, nepromokavé krycí potahy (plachty), nepromokavé plachty, celtovina, nepromokavé pokrývky (celtoviny), ochranné a krycí plachty na lodě (neupřesněné), ochranné pokrývky na vozidla (netvarované), plachtoviny, plachty na maskování, plachty na vozidla, ne na míru, plastové markýzy, plátěné baldachýny, plátěné nepromokavé plachty, plátěné přístřešky, jmenovitě ochranné plachty proti slunci, plátěné střechy na stany, plátěné úložné tašky, podlahy, pomůcky pro zajištění zavazadel na vozidlech, potahy jako plachtoviny, potahy jako plachty na vozidla, přepravní vaky (pytle), přístřešky k rybolovu, prošívání deky a peřiny, pytle na ukládání obuvi, rybářské stany, sluneční clony (venkovní) z textilií, sprchovací stany, stany jako doplněk vozidel, stany na kempování, stany (ne stany na táboření), stany (plátěné střechy) k obytným přívěsům, stany (plátěné střechy) pro vozidla, stany z textilních materiálů, tašky textilní (obaly a pošetky) na balení, textilní dárkové tašky, textilní obaly (obálky, tašky, sáčky), textilní zakrývací plachty, vaky, vaky na plachty; (28) rybářské náčiní.

(730) **VADIUMLOV s.r.o.**, Sokolská 294/35, Česká Lípa, 47001, CZ

(210) **O-571207**
(220) 12.04.2021
(320) 12.04.2021
(511) 29, 30
(540)



(554) Prostorová
(510) (29) mléko, sýry a mléčné výrobky, jedlé oleje a tuky, jogurty; (30) zákusky a dezerty, zmrzliny a sorbety, vodové zmrzliny, mražené cukrovinky, mražený jogurt, mléčné zákusky, kakao, čokoláda, cukrářské pečivo, cukrovinky.
(591) Barevná
(730) **SAVENCIA SA**, Rue Rieussec 42, Viroflay, FR
(740) Kania, Sedlák, Smola, s.r.o., Mendlovo náměstí 907/1a, Brno, Staré Brno, 60300

(210) **O-571208**
(220) 12.04.2021
(320) 12.04.2021
(511) 29, 30
(540)



(554) Prostorová
(510) (29) mléko, sýry a mléčné výrobky, jedlé oleje a tuky, jogurty; (30) zákusky a dezerty, zmrzliny a sorbety, vodové zmrzliny, mražené cukrovinky, mražený jogurt, mléčné zákusky, kakao, čokoláda, cukrářské pečivo, cukrovinky.
(591) Barevná
(730) **SAVENCIA SA**, Rue Rieussec 42, Viroflay, FR
(740) Kania, Sedlák, Smola, s.r.o., Mendlovo náměstí 907/1a, Brno, Staré Brno, 60300

(210) **O-571209**
(220) 12.04.2021
(320) 12.04.2021
(511) 29, 30
(540)



(554) Prostorová
(510) (29) mléko, sýry a mléčné výrobky, jedlé oleje a tuky, jogurty; (30) zákusky a dezerty, zmrzliny a sorbety, vodové zmrzliny, mražené cukrovinky,

mražený jogurt, mléčné zákusky, kakao, čokoláda, cukrářské pečivo, cukrovinky.

(591) Barevná
(730) **SAVENCIA SA**, Rue Rieussec 42, Viroflay, FR
(740) Kania, Sedlák, Smola, s.r.o., Mendlovo náměstí 907/1a, Brno, Staré Brno, 60300

(210) **O-571210**
(220) 12.04.2021
(320) 12.04.2021
(511) 29, 30
(540)



(554) Prostorová
(510) (29) mléko, sýry a mléčné výrobky, jedlé oleje a tuky, jogurty; (30) zákusky a dezerty, zmrzliny a sorbety, vodové zmrzliny, mražené cukrovinky, mražený jogurt, mléčné zákusky, kakao, čokoláda, cukrářské pečivo, cukrovinky.

(591) Barevná
(730) **SAVENCIA SA**, Rue Rieussec 42, Viroflay, FR
(740) Kania, Sedlák, Smola, s.r.o., Mendlovo náměstí 907/1a, Brno, Staré Brno, 60300

(210) **O-571214**
(220) 12.04.2021
(320) 12.04.2021
(511) 29, 30
(540)



(554) Prostorová
(510) (29) mléko, sýry a mléčné výrobky, jedlé oleje a tuky, jogurty; (30) zákusky a dezerty, zmrzliny a sorbety, vodové zmrzliny, mražené cukrovinky, mražený jogurt, mléčné zákusky, kakao, čokoláda, cukrářské pečivo, cukrovinky.

(591) Barevná
(730) **SAVENCIA SA**, Rue Rieussec 42, Viroflay, FR
(740) Kania, Sedlák, Smola, s.r.o., Mendlovo náměstí 907/1a, Brno, Staré Brno, 60300

(210) **O-571306**
(220) 14.04.2021
(320) 14.04.2021
(511) 41, 44
(540)



(510) (41) vzdělávací služby v oblasti veterinární profese, vzdělávací kurzy, online publikování, online kurzy, vzdělávací webináře; (44) veterinární služby, veterinární poradenské služby, veterinární a zemědělské služby, odborné konzultační služby v oblasti veterinárních služeb, veterinární informační služby poskytované prostřednictvím internetu, rehabilitace a fyzioterapie malých zvířat, konzultace v oblasti fyzioterapie, sportovní fyzioterapie.
(591) Barevná
(730) **Canine Centrum s.r.o.**, Kurzova 2222/16, Praha 5, Stodůlky, 15500, CZ

(210) **O-571311**
(220) 14.04.2021
(320) 14.04.2021
(511) 30, 32, 33
(540)

Trdlokafe

(510) (30) cukr, přírodní sladidla, sladké polevy a náplně, výrobky z včelích produktů, káva, čaj, kakao a jejich náhražky, led, zmrzliny, mražené jogurty a sorbety, pekárenské výrobky, cukrovinky, čokoláda a zákusky, polotovary a jednohubky v rámci této třídy, soli, chuťové přísady, ochucovadla a koření, zpracované obilí, škrob a produkty z nich vyrobené, pečící přípravky a droždí; (32) nealkoholické nápoje, pivo a pivovarnické výrobky, přípravky pro výrobu nápojů, odalkoholizované nápoje; (33) alkoholické nápoje (s výjimkou piva), mošt alkoholizovaný (cidre), přípravky k výrobě alkoholických nápojů, mošty jablečné kvašené, alkoholické přípravky pro výrobu nápojů, cider.
(730) **OK-VIK s.r.o.**, Tábor 534/50d, Brno, Ponava, 60200, CZ

(210) **O-571402**
(220) 19.04.2021
(320) 19.04.2021
(511) 35, 38, 41
(540)



(510) (35) marketing, pronájem reklamní doby v komunikačních médiích, reklama (propagace), rozhlasová reklama, styky s veřejností, televizní reklama, reklama online; (38) bezdrátové vysílání, přenos digitálních souborů, přenos zpráv a obrazových informací pomocí počítačů, rozhlasové vysílání, televizní vysílání, vysílání kabelové televize, informační kanceláře, poskytování internetových diskusních fór, poskytování on-line fór, poskytování přístupu k databázím, streaming dat, tiskové agentury, tiskové kanceláře; (41) elektronické publikování (DTP), filmová produkce jiná než reklamní, nahrávání video pásků, obrazové zpravodajství, poskytování on-line videí bez možnosti stažení, pronájem audio nahrávek, pronájem video pásků, reportérské služby, rozhlasová zábava, výroba rozhlasových a televizních programů, stříh video pásků, televizní zábava, zpravodajské služby, vzdělávací informace, vzdělávání, fotografování, poskytování on-line elektronických publikací (bez možnosti stažení), texty (psaní textů) jiné než reklamní, texty (zveřejňování -) kromě reklamních, vydávání elektronických knih a časopisů on-line, vydávání knih, vydávání textů, s výjimkou reklamních nebo náborových, živé představení, živé vystoupení (organizování -).
(591) Barevná
(730) **newstream agency a.s.**, Sokolovská 85/104, Praha 8, Karlín, 18600, CZ
(740) Macek and Partners, Mgr. Jiří Macek, Sázavská 751/16, Praha 2, Vinohrady, 12000

(210) **O-571404**
(220) 19.04.2021
(320) 19.04.2021
(511) 35, 38, 41
(540)

newstream TV

(510) (35) marketing, pronájem reklamní doby v komunikačních médiích, reklama (propagace), rozhlasová reklama, styky s veřejností, televizní reklama, reklama online; (38) bezdrátové vysílání, přenos digitálních souborů, přenos zpráv a obrazových informací pomocí počítačů, rozhlasové vysílání, televizní vysílání, vysílání kabelové televize, informační kanceláře, poskytování internetových diskusních fór, poskytování on-line fór, poskytování přístupu k databázím, streaming dat, tiskové agentury, tiskové kanceláře; (41) elektronické publikování (DTP), filmová produkce jiná než reklamní, nahrávání video pásků, obrazové zpravodajství, poskytování on-line videí bez možnosti stažení, pronájem audio nahrávek, pronájem video pásků, reportérské služby, rozhlasová zábava, výroba rozhlasových a televizních programů, stříh video pásků, televizní zábava, zpravodajské služby, vzdělávací informace, vzdělávání, fotografování, poskytování on-line elektronických publikací (bez možnosti stažení), texty (psaní textů) jiné než reklamní, texty (zveřejňování -) kromě reklamních, vydávání elektronických knih a časopisů on-line, vydávání knih, vydávání textů, s výjimkou reklamních nebo náborových, živé představení, živé vystoupení (organizování -).
(730) **newstream agency a.s.**, Sokolovská 85/104, Praha 8, Karlín, 18600, CZ
(740) Macek and Partners, Mgr. Jiří Macek, Sázavská 751/16, Praha 2, Vinohrady, 12000

(210) **O-571443**
(220) 20.04.2021
(320) 20.04.2021
(511) 12, 37, 39, 40
(540)

BusPlan

(510) (12) autobusy, autokary, turistické autobusy, dálkové autobusy, pneumatiky na autobusy, konstrukční části na autobusy, vozidla a dopravní prostředky, minibusy, automobily, osobní automobily; (37) autoservisy pro údržbu vozidel, automobily (opravy -); (39) autobusová doprava, doprava cestujících autobusem, doprava cestujících minibusy, silniční doprava cestujících, doprava zavazadel cestujících; (40) úpravy motorových vozidel na zakázku.
(730) **Vona LA s.r.o.**, Rybná 716/24, Praha 1, Staré Město, 11000, CZ
(740) Holubová advokáti s.r.o., Mgr. Štěpán Holub, Za Poříčskou bránou 365/21, Praha 8, Karlín, 18600

(210) **O-571472**
(220) 21.04.2021
(320) 21.04.2021
(511) 35, 36, 42
(540)

Prochazka & Partners: Spolu silněji

(510) (35) pomoc v obchodní a podnikatelské činnosti, management a administrativní služby, řízení obchodních projektů v oblasti stavebních projektů, obchodní projektový management, poradenství v oblasti řízení organizace podniku, profesionální obchodní poradenství; (36) služby nemovitostní (realitní služby), realitní zprostředkování; (42) vědecké a technologické služby, architektonické služby, návrhy interiérů.
(730) **Prochazka & Partners s.r.o.**, Václavské náměstí 841/3, Praha 1, Nové Město, 11000, CZ
(740) Mgr. Jiří Markvart, U přejezdu 443/8, Praha 10, Dolní Měcholupy, 11101

(210) **O-571473**

(220) 21.04.2021

(320) 21.04.2021

(511) 35, 36, 42

(540) **Prochazka & Partners: ZASTUPOVÁNÍ
NÁJEMCŮ JE NAŠE PROFESE**

(510) (35) pomoc v obchodní a podnikatelské činnosti, management a administrativní služby, řízení obchodních projektů v oblasti stavebních projektů, obchodní projektový management, poradenství v oblasti řízení a organizace podniku, profesionální obchodní poradenství; (36) služby nemovitostní (realitní služby), realitní zprostředkování; (42) vědecké a technologické služby, architektonické služby, návrhy interiérů.

(730) **Prochazka & Partners s.r.o.**, Václavské náměstí 841/3, Praha 1, Nové Město, 11000, CZ

(740) Mgr. Jiří Markvart, U přejezdu 443/8, Praha 10, Dolní Měcholupy, 11101

(210) **O-571475**

(220) 21.04.2021

(320) 21.04.2021

(511) 35, 36, 42

(540) **Prochazka & Partners: Stronger
Together**

(510) (35) pomoc v obchodní a podnikatelské činnosti, management a administrativní služby, řízení obchodních projektů v oblasti stavebních projektů, obchodní projektový management, poradenství v oblasti řízení a organizace podniku, profesionální obchodní poradenství; (36) služby nemovitostní (realitní služby), realitní zprostředkování; (42) vědecké a technologické služby, architektonické služby, návrhy interiérů.

(730) **Prochazka & Partners s.r.o.**, Václavské náměstí 841/3, Praha 1, Nové Město, 11000, CZ

(740) Mgr. Jiří Markvart, U přejezdu 443/8, Praha 10, Dolní Měcholupy, 11101

(210) **O-571500**

(220) 21.04.2021

(320) 21.04.2021

(511) 38, 39, 41

(540) **Reframe**

(510) (38) video vysílání, pronájem zařízení pro vysílání videosignálů, vysílání video a audio programů prostřednictvím internetu, přenos digitálního audio a video vysílání přes globální počítačovou síť, vysílání televizních pořadů prostřednictvím televizních služeb video na vyžádání a placených televizních služeb, telekomunikační služby, služby rozhlasového a televizního vysílání; (39) dopravní informace, poradenské a rezervační služby, cestovní informace, cestovní informace o přerušení dopravy v důsledku nepříznivých povětrnostních podmínek; (41) služby v oblasti vzdělávání, zábavy a sportu, vyučování, služby vyučování kompenzace smyslových vad, organizování kurzů využívajících metod otevřeného vyučování, počítačem podporované služby v oblasti vyučování, vzdělávací a školicí služby, pořádání konferencí, pořádání setkání, organizování konferencí, pořádání konferencí pro vzdělávací účely, pořádání konferencí pro rekreační účely, vedení vzdělávacích konferencí, pořádání konferencí v oblasti reklamy, pořádání konferencí v oblasti zábavy, pořádání konferencí v oblasti podnikání, pořádání konferencí v oblasti odborného vzdělávání, pořádání a vedení konferencí a seminářů.

(730) **Solution House s.r.o.**, Edisonova 429/28, Praha 10, Petrovice, 10900, CZ

(210) **O-571501**

(220) 21.04.2021

(320) 21.04.2021

(511) 35, 41, 42

(540) **Solution house**

(510) (35) marketing a propagační služby, reklama, reklama (příprava), bannerová reklama, reklama online, filmová reklama, televizní reklama, rozhlasová reklama, PPC reklama, venkovní reklama, reaktivní (ohlasová) reklama, propagace koncertů (reklama), konzultační a poradenské služby a pomoc v oblasti reklamní, reklama (poradenské služby vztahující se k -), pomoc v obchodní a podnikatelské činnosti, management a administrativní služby, řízení lidských zdrojů a náborové služby, inzerce pracovních míst;

(41) poskytování školení a vzdělání, poskytování informací týkajících se vzdělání, služby v oblasti vzdělávání, zábavy a sportu, vzdělávací a školicí služby, poskytování vzdělávání, poskytování vzdělávání ve vztahu ke zdraví, poskytování informací o on-line vzdělávání, poskytování služeb zkoušení a přezkoušení v oblasti vzdělávání, poskytování informací vztahujících se k pokračujícímu vzdělávání prostřednictvím internetu, poskytování online vzdělávání z počítačové databáze nebo prostřednictvím internetu nebo extranetů, poskytování informací a příprava zpráv o postupu prací vztahujících se ke vzdělávání a školení, organizování konferencí, výstav a soutěží, pořádání konferencí, organizování konferencí, vedení konferencí, pořádání konferencí pro vzdělávací účely, pořádání konferencí pro rekreační účely, vedení vzdělávacích konferencí, pořádání konferencí v oblasti reklamy, pořádání konferencí v oblasti zábavy, pořádání konferencí v oblasti podnikání, organizování konferencí, pořádání konferencí vztahujících se ke vzdělávání, pořádání konferencí v oblasti kulturních aktivit; (42) vědecké a technologické služby, lékařský a farmakologický výzkum, výzkum farmaceutik, klinický výzkum, lékařský výzkum, biologický výzkum, lékařské laboratoře (výzkum), bakteriologický výzkum a testování, bakteriologické konzultace, vědecký výzkum a vývoj, výzkum v oblasti farmakogenetiky, vědecký výzkum v oboru farmacie, vědecký výzkum pro lékařské účely, služby v oblasti biomedicínského výzkumu, služby v oblasti informačních technologií, výzkum zaměřený na počítače, výzkum v oblasti informačních technologií, výzkum v oboru umělé inteligence, výzkum vztahující se k telekomunikačním technikám, technický výzkum vztahující se k počítačům, výzkum vztahující se ke zpracování dat, technologický výzkum vztahující se k počítačům, výzkum v oblasti technologie zpracování dat, výzkum vztahující se k počítačové automatizaci technických procesů, výzkum vztahující se k počítačové automatizaci administrativních procesů, výzkum vztahující se k počítačové automatizaci průmyslových procesů, výzkum v oblasti počítačového designu, výzkum vztahující se k vývoji počítačového hardwaru, výzkum a vývoj vztahující se k počítačovému hardwaru, konzultační, poradenské a informační služby v oblasti informačních technologií, výzkum a poradenské služby v oblasti počítačového hardwaru, inženýrské služby, provádění inženýrských výzkumů, výzkum v oblasti strojírenství, výzkum v oboru elektrotechniky, výzkum v oboru výstavby budov, výzkum ve vědeckých oblastech poskytovaných inženýry, výzkum v oblasti technologie prováděný inženýry, přírodovědné služby, služby v oborech vědy o Zemi, hydrologický výzkum, meteorologický výzkum, výzkum v oblasti ekologie, vědecký výzkum v oblasti ekologie, výzkum v oboru klimatických změn, výzkum v oblasti nerostných zdrojů, služby v oblasti oceánografického výzkumu, služby v oblasti geofyzikálního výzkumu, výzkum v oblasti snižování emisí uhlíku, výzkum v oblasti ochrany životního prostředí, výzkum zaměřený na ochranu životního prostředí, vědecký a technologický výzkum v oblasti přírodních katastrof, služby testování, služby ověřování a služby kontroly kvality, testování toxicity k výzkumným účelům, služby v oblasti výzkumu a vývoje, služby výzkumu a testování v oblasti bakteriologie a virologie.

(730) **Solution House s.r.o.**, Edisonova 429/28, Praha 10, Petrovice, 10900, CZ

(210) **O-571579**

(220) 24.04.2021

(320) 24.04.2021

(511) 20, 21, 37

(540)

LAFURNI

(510) (20) skleněný nábytek, koupelnový nábytek, besídky (nábytek), podstavce (nábytek), stoly (nábytek), počítačový nábytek, kožený nábytek, vestavěný nábytek, starožitný nábytek, zahradní nábytek, zrcadla (nábytek), nábytek a bytové zařízení, kancelářský nábytek, nafukovací nábytek, postele a lůžka, lůžkoviny, matrace, polštáře a podušky, nafukovací polštáře jako nábytek, nikoliv pro lékařské účely, rámy pro nábytek, kovové vystavovací rámy (nábytek), věšáky (nábytek), stojací věšáky (nábytek), stojany na věšení oděvů (nábytek), stojany a poličky na klobouky (nábytek), dřevěný nábytek, dřevěný nábytek pro domácnost, kovový kancelářský nábytek, kovový nábytek a kempinkový nábytek, průhledná dvířka s kovovým rámem na nábytek, plastový nábytek, plastový zahradní nábytek, plastový nábytek do koupelen, kuchyňské linky, židle, skládací židle, jídelní židle, kancelářské židle, pracovní židle, houpací židle, polohovací křesla (židle), jídelní stoly, konferenční stoly, pracovní stoly a stoly, přebalovací stoly, truhlářské výrobky (nábytek), pohovky, postele - pohovky, pohovky ze dřeva, pohovky s úložným prostorem, skříň (kuchyňské), vestavěné skříň, šatní skříň, koupelnové skříň, nástěnné skříň, nekovové výrobky (součástí a příslušenství nábytku), sochy, figurky, umělecké předměty a ozdoby a dekorativní předměty, vyrobené z materiálů jako dřevo, vosk, sádra nebo

kontrola zásob, systematizace informací do databází, sestavování informací do databází, reklamní služby v oblasti databází, reklamní služby poskytované prostřednictvím databází, sestavování informací do počítačových databází, sběr údajů do počítačových databází, systematizace údajů do počítačových databází, systemizace informací do počítačových databází, kompilování informací do počítačových databází, průzkum trhu prostřednictvím počítačové databáze, kontrola zboží vedeného v databázích, předplatné databázových služeb prostřednictvím komunikací, aktualizace obchodních informací v počítačové databázi, služby týkající se správy počítačových databází, poskytování komerčních informací prostřednictvím počítačové databáze, aktualizace reklamních informací v počítačové databázi, poskytování obchodních informací z on-line databází, ukládání a ukládání informací do počítačových databází, služby v oblasti uvedení databází na trh, služby pro vyhledávání zboží vedeného v databázích, aktualizace a údržba dat v počítačových databázích, obchodní informační služby poskytované prostřednictvím přístupu k počítačové databázi, obchodní informační služby dodávané online z počítačové databáze nebo z internetu; (42) vývoj databází, obnova databází, rekonstrukce databází, údržba databází, tvorba databází, navrhování databází, aktualizování softwarových databází, návrhy počítačových databází, instalace softwaru databází, hosting počítačových databází, pronájem softwaru počítačových databází, vývoj softwaru počítačové databáze, navrhování softwaru počítačové databáze, vývoj počítačových databází, pronájem softwaru pro správu databází, údržba softwaru databází, pronájem databázového serveru (třetím stranám), rekonstrukce databázových systémů pro druhé, aktualizace softwaru databází, vědecký výzkum prováděný za pomoci databází, navrhování a vývoj softwaru pro elektronické databáze, poradenství vztahující se k programům počítačových databází, navrhování elektronického formátu CD-ROM pro počítačové databáze, pronájem počítačového softwaru na čtení databáze cenových kotací, navrhování a vývoj počítačového softwaru pro správu databází, vývoj, aktualizace a údržba softwaru a databázových systémů, konzultační služby v oblasti navrhování a vývoje programů počítačové databáze, poskytování on-line softwaru bez možnosti stažení pro správu databází, elektronické ukládání k archivaci databází, obrázků a jiných elektronických dat, programování počítačového softwaru pro elektronické slovníky a databáze pro jazykový překlad, poskytování dočasného používání on-line softwaru bez možnosti stažení pro správu databází, poskytování on-line informací v oblasti technologického výzkumu z počítačové databáze nebo internetu, poskytování informací a výsledků v oblasti vědeckého výzkumu prostřednictvím internetové databáze s možností vyhledávání.

(591) Barevná

(730) **dBVibroAcoustics s.r.o.**, Husinecká 903/10, Praha 3, Žižkov, 13000, CZ(210) **O-571757**

(220) 02.05.2021

(320) 02.05.2021

(511) 35, 36

(540)



(510) (35) administrativní služby, fakturace, grafická úprava pro reklamní účely, indexace webových stránek pro obchodní nebo reklamní účely, marketing, nábor zaměstnanců, návrh reklamních materiálů, vývoj reklamních konceptů, poskytování obchodních informací, poskytování informací o obchodních kontaktech, sběr údajů do počítačových databází, sjednávání a uzavírání obchodních transakcí pro třetí strany, sjednávání obchodních smluv pro jiné osoby, účetnictví, zprostředkování obchodních informací; (36) burzovní kotace, elektronický převod peněžních prostředků, elektronický převod virtuálních měn, finanční analýza, poskytování finančních informací, finanční řízení, finanční zúčtování, online bankovníctví, poskytování finančních informací prostřednictvím webových stránek, investování peněžních prostředků.

(591) Barevná

(730) **Entauri trading s.r.o.**, Václavské náměstí 2132/47, Praha 1, Nové Město, 11000, CZ(210) **O-571805**

(220) 05.05.2021

(320) 05.05.2021

(511) 1, 7, 9, 11, 35, 40, 42

(540)

Photon Remediation

(510) (1) chemické látky pro úpravu a čištění vody, chemické látky pro úpravu a čištění odpadních vod, chemické výrobky pro ekologické aplikace, například úpravu odpadních vod a organického/minerálního odpadu, chemické látky pro úpravu pitné a užitkové vody, filtrační materiály (chemické přípravky); (7) stroje a zařízení na odvádění odpadních vod, filtrační stroje pro čištění odpadních vod, elektrická čerpadla, vodní čerpadla; (9) vědecké, měřicí a kontrolní přístroje, elektronické a elektrotechnické přístroje pro použití v řídicích, detekčních, analytických, přenosových a monitorovacích jednotkách pro úpravu a čištění vody a odpadních vod, chemické přístroje a zařízení, destilační přístroje pro vědecké účely; (11) přístroje a zařízení na úpravu pitné vody, přístroje a zařízení na úpravu odpadních vod, zařízení na filtraci, sterilizaci, dekarbonizaci, částečné a úplné odsolování, a elektrodionizaci, regulační a bezpečnostní příslušenství pro vodní přístroje a zařízení, přístroje pro zásobování vodou, jednotky pro čištění a úpravu vody a odpadních vod, zařízení na spalování odpadů, přístroje a zařízení na čištění vody a odpadních vod; (35) reklamní, marketingové a propagační služby, obchodní analýzy, průzkum a informační služby, poskytování obchodního prostoru on-line pro nakupující a prodávající výrobků a služeb, služby v oblasti srovnávání cen, dodavatelské služby pro třetí osoby (nákup výrobků a služeb pro jiné podniky), sjednávání a uzavírání obchodních transakcí pro třetí strany, obchodní zprostředkovatelské služby, komerční informace a rady pro spotřebitele (spotřebitelská poradna), obchodní konzultační a poradenské služby, obchodní management a administrativní služby, předvádění akce a výstavy; (40) regenerace vody, úprava a čištění vody, demineralizace vody, odsolování vody, služby čištění vody na místě, výroba pitné a užitkové vody, zpracování a úprava odpadních vod, dekontaminace nebezpečných látek, pronájem zařízení na úpravu a čištění vody, pronájem vodních filtrů, filtrace kapalin, čištění vzduchu, nakládání s odpady; (42) projektová, konstrukční a výzkumná činnost v oboru úpravy a čištění vody a odpadních vod, chemické rozborů vod, poradenská činnost v oboru úpravy vody, vývoj nových technologií a průmyslových procesů v oblasti úpravy a čištění vod, expertní technické konzultace v oblasti úpravy a čištění vod.

(730) **Photon Energy N.V.**, Barbara Strozilaan 201, Amsteram, NL(210) **O-571844**

(220) 06.05.2021

(320) 06.05.2021

(511) 9, 35, 36, 38, 41, 42

(540)

S:trap

(510) (9) informační technologie a audiovizuální, multimediální a fotografické přístroje, měřicí, detekční, monitorovací a kontrolní zařízení, nahrany obsah (počítačové programy, data a informace), navigační, řídicí, sledovací, zaměřovací a kartografická zařízení, vědecké výzkumné a laboratorní přístroje, přístroje pro vyučování a simulátory, adresáře (elektrické nebo elektronické), data nahaná elektronicky z internetu, databanky, databáze, elektronické časové rozvrhy, elektronicky zaznamenaná data, interaktivní databáze, elektronické databáze, aplikační software, interaktivní multimediální počítačové programy, interaktivní počítačové programy, software pro správu dat a souborů a databázový software, adaptivní software, aplikace k vyhledávání informací, interaktivní databázový software, počítačový software k vytváření vyhledatelných databází informací a dat, mediální a publikační software, počítačové programy pro vytváření grafiky pro propagační účely, software pro monitorování, analýzu, kontrolu a provádění operací ve fyzickém světě, aplikační software, software pro správu dat a souborů a databázový software, mediální a publikační software, kancelářské a podnikové aplikace, počítačové programy pro řízení projektů, počítačové softwarové programy pro správu tabulkových procesorů, optimalizační software, počítačové programy pro navrhování uživatelských rozhraní, počítačový software k použití při migraci mezi různými počítačovými síťovými operačními systémy, software na zpracování dat, počítačový software používaný ke sledování, stopování, analýze a srovnávání stávajících dat pro použití ve spojení se službami průzkumu trhu; (35) obchodní poradenské služby a informace pro spotřebitele, pomoc v obchodní a podnikové činnosti, management a administrativní služby, reklama, marketing a propagační služby, reklamní, marketingové a propagační služby, agentury pro práci s

veřejností, aktualizace reklamních informací v počítačové databázi, aktualizace reklamních materiálů, analýza reakce na reklamu a výzkumu trhu, pomoc při vedení obchodních podniků ohledně styku s veřejností, poradenství týkající se komunikačních strategií v oblasti vztahů s veřejností, poradenství týkající se vztahů s veřejností, poradenství v oblasti komunikačních strategií při styku s veřejností, provádění studií v oblasti styku s veřejností, služby v oblasti firemní komunikace, služby vztahů s veřejností (public relations), administrativní podpora a zpracování dat [služby], asistence managementu, asistence managementu a provozu obchodních podniků, asistence managementu obchodních společností, asistence při organizování obchodní činnosti, administrativní služby, zpracování, systematizace a správa dat, analýza reklamy, analýza účinnosti reklamy, analýzy povědomí veřejnosti o reklamě, asistence managementu v oblasti podpory obchodní činnosti, asistence pro vedení v obchodních podnicích ohledně reklamy, bannerová reklama, cílený marketing, digitální marketing, digitální reklamní služby, studie o práci s veřejností, rozšiřování reklamních marketingových a propagačních materiálů, zpracování dat, počítačové zpracování dat, obchodní administrativa, řízení obchodní činnosti a obchodní administrativa, průzkum a analýzy trhu, analýza a průzkum trhu, analýzy statistik průzkumů trhu, poskytování služeb průzkumu trhu, poskytování statistik průzkumu trhu, spotřebitelský průzkum, průzkum trhu pro reklamní účely, marketing, produktový marketing, propagační marketing, přímý marketing, nákupní služby v oboru médií, obchodní poradenství, poradenství v obchodním marketingu, poradenství ohledně akvizice (obchodních), poradenství v oblasti obchodní propagace, obchodní značky (umísťování), obchodní audity, průzkum veřejného mínění, navrhování průzkumů veřejného mínění, provádění průzkumů trhu zahrnujících průzkumy veřejného mínění, příprava průzkumů veřejného mínění, služby obchodního průzkumu, obchodní průzkum a průzkum trhu, zpracování výsledků obchodních průzkumů, obchodní průzkum a poradenské služby, testování značek, analýzy marketingových a reklamních médií, řízení marketingových a reklamních médií, marketingové a reklamní konzultace v mediálním průmyslu, mediální plánování a reklamní strategie, nákupní služby v oboru médií, nákup reklamního prostoru v televizi, v tištěných médiích, v elektronických médiích a venkovních médiích, informace, konzultace v oblasti obchodních značek, výzkum a analýzy pozice značek na trhu, testování značek, strategie značek, audit značky, analýzy výkonnosti značek, analýzy portfolia značek, statistické informace; (36) finanční odhady, finanční, peněžní a bankovní služby, finanční informace, údaje, poradenské a konzultační služby, oceňování značek; (38) poskytování informací vztahujících se k mediálním komunikacím; (41) zveřejňování, oznamování a psaní textů, služby v oblasti vzdělávání, zábavy a sportu, audiovizuální ukázkové prezentace, vzdělávací a školicí služby; (42) služby v oblasti informačních technologií, aktualizace webových stránek pro třetí osoby, analytické služby v oblasti počítačů, analýza počítačových systémů, analýzy počítačových systémů, externí poskytovatelé služeb v oblasti informačních technologií, integrace počítačových systémů a počítačových sítí, konzultační, poradenské a informační služby v oblasti informačních technologií, management počítačových projektů v oblasti elektronického zpracování dat [edp], monitorování počítačových systémů na dálku, návrh a vývoj počítačových systémů, vývoj softwaru, programování a implementace softwaru, aktualizace a adaptace počítačových programů podle požadavků uživatelů, aktualizace a údržba počítačového softwaru a programů, aktualizace a upgrade počítačového softwaru, aktualizace domovských stránek pro třetí osoby, aktualizace softwaru na zpracování dat, aktualizace softwaru pro komunikační systémy, služby testování, služby ověřování a služby kontroly kvality, analýza vývoje produktů, analýza navrhování produktů, analýza a hodnocení v oblasti vývoje výrobků, analýza a hodnocení v oblasti navrhování výrobků, design a vývoj softwaru, návrhy a testování pro vývoj nových produktů, grafický design, průmyslový a grafický design, počítačem podporovaný grafický design, design a grafický design pro tvorbu webových stránek, návrhy a rozvoj výrobků, výzkum a vývoj nových výrobků pro jiné osoby, navrhování obalů, obalový design.

(730) SIMPLY5 s.r.o., Korunní 1302/88, Praha 10, Vinohrady, 10100, CZ

(740) Mgr. Lenka Mikolášová, advokátka, Mgr. Lenka Mikolášová, Letenská náměstí 76/3, Praha 7, Bubeneč, 17000

(210) **O-571849**
(220) 06.05.2021
(320) 06.05.2021
(511) 9, 35, 36, 38, 41, 42
(540)

InnoVader

(510) (9) informační technologie a audiovizuální, multimediální a fotografické přístroje, nahrany obsah (počítačové programy, data a informace), databáze, databanky, obsah médií, aplikační software, interaktivní multimediální počítačové programy, interaktivní počítačové programy, adaptivní software, aplikace pro řízení pracovních postupů (workflow), aplikace k vyhledávání informací, interaktivní databázový software, počítačový software k vytváření vyhledatelných databází informací a dat, mediální a publikační software, počítačové programy pro vytváření grafiky pro propagační účely, kancelářské a podnikové aplikace, počítačové programy pro řízení projektů, počítačové softwarové programy pro správu tabulkových procesorů, software pro monitorování, analýzu, kontrolu a provádění operací ve fyzickém světě, navigační, řídicí, sledovací, zaměřovací a kartografická zařízení, měřicí, detekční, monitorovací a kontrolní zařízení, vědecké výzkumné a laboratorní přístroje, přístroje pro vyučování a simulátory, adresáře (elektrické nebo elektronické), data nahraná elektronicky z internetu, elektronické časové rozvrhy, elektronicky zaznamenaná data, interaktivní databáze, elektronické databáze, software pro správu dat a souborů a databázový software, optimalizační software, počítačové programy pro navrhování uživatelských rozhraní, počítačový software k použití při migraci mezi různými počítačovými síťovými operačními systémy, software na zpracování dat, počítačový software používaný ke sledování, stopování, analýze a srovnávání stávajících dat pro použití ve spojení se službami průzkumu trhu; (35) obchodní poradenské služby a informace pro spotřebitele, pomoc v obchodní a podnikatelské činnosti, management a administrativní služby, reklama, marketing a propagační služby, reklamní, marketingové a propagační služby, analýza reklamy, analýza účinnosti reklamy, analýzy povědomí veřejnosti o reklamě, asistence managementu v oblasti podpory obchodní činnosti, asistence pro vedení v obchodních podnicích ohledně reklamy, bannerová reklama, cílený marketing, digitální marketing, digitální reklamní služby, analýza reakce na reklamu a výzkumu trhu, pomoc při vedení obchodních podniků ohledně styku s veřejností, poradenství týkající se komunikačních strategií v oblasti vztahů s veřejností, poradenství týkající se vztahů s veřejností, poradenství v oblasti komunikačních strategií při styku s veřejností, provádění studií v oblasti styku s veřejností, služby v oblasti firemní komunikace, služby vztahů s veřejností (public relations), rozšiřování reklamních marketingových a propagačních materiálů, konzultační a poradenské služby a pomoc v oblasti reklamní, marketingové a propagační činnosti, marketingové poradenské služby, obchodní poradenské služby vztahující se k marketingu, agentury pro práci s veřejností, aktualizace reklamních informací v počítačové databázi, aktualizace reklamních materiálů, administrativní podpora a zpracování dat [služby], asistence managementu, asistence managementu a provozu obchodních podniků, asistence managementu obchodních společností, asistence při organizování obchodní činnosti, administrativní služby, zpracování, systematizace a správa dat, studie o práci s veřejností, zpracování dat, počítačové zpracování dat, obchodní administrativa, řízení obchodní činnosti a obchodní administrativa, analýza a průzkum trhu, analýzy statistik průzkumů trhu, poskytování služeb průzkumu trhu, poskytování statistik průzkumu trhu, spotřebitelský průzkum, průzkum trhu pro reklamní účely, marketing, produktový marketing, propagační marketing, přímý marketing, nákupní služby v oboru médií, obchodní poradenství, poradenství v obchodním marketingu, poradenství ohledně akvizice (obchodních), poradenství v oblasti obchodní propagace, obchodní značky (umísťování), obchodní audity, průzkum veřejného mínění, navrhování průzkumů veřejného mínění, provádění průzkumů trhu zahrnujících průzkumy veřejného mínění, příprava průzkumů veřejného mínění, služby obchodního průzkumu, obchodní průzkum a průzkum trhu, zpracování výsledků obchodních průzkumů, obchodní průzkum a poradenské služby, testování značek, Analýzy marketingových a reklamních médií, řízení marketingových a reklamních médií, marketingové a reklamní konzultace v mediálním průmyslu, mediální plánování a reklamní strategie, nákupní služby v oboru médií, nákup reklamního prostoru v televizi, v tištěných médiích, v elektronických médiích a venkovních médiích, informace, konzultace v oblasti obchodních značek, výzkum a analýzy pozice značek na trhu, testování značek, strategie značek, audit značky, analýzy výkonnosti značek, analýzy portfolia značek, statistické informace; (36) finanční odhady, finanční, peněžní a bankovní služby, finanční informace, údaje, poradenské a konzultační služby, Oceňování značek; (38) poskytování informací vztahujících se k mediálním

komunikacím; (41) zveřejňování, oznamování a psaní textů, služby v oblasti vzdělávání, zábavy a sportu, audiovizuální ukázkové prezentace, vzdělávací a školicí služby; (42) služby v oblasti informačních technologií, aktualizace webových stránek pro třetí osoby, analytické služby v oblasti počítačů, analýza počítačových systémů, analýzy počítačových systémů, konzultační, poradenské a informační služby v oblasti informačních technologií, management počítačových projektů v oblasti elektronického zpracování dat [EDP], monitorování počítačových systémů na dálku, návrh a vývoj počítačových systémů, externí poskytovatelé služeb v oblasti informačních technologií, integrace počítačových systémů a počítačových sítí, vývoj softwaru, programování a implementace softwaru, aktualizace a adaptace počítačových programů podle požadavků uživatelů, aktualizace a údržba počítačového softwaru, aktualizace a upgrade počítačového softwaru, aktualizace domovských stránek pro třetí osoby, aktualizace softwaru na zpracování dat, aktualizace softwaru pro komunikační systémy, analýza a hodnocení v oblasti vývoje výrobků, analýza a hodnocení v oblasti navrhování výrobků, design a grafický design pro tvorbu webových stránek, služby testování, služby ověřování a služby kontroly kvality, analýza vývoje produktů, analýza navrhování produktů, design a vývoj softwaru, návrhy a testování pro vývoj nových produktů, grafický design, průmyslový a grafický design, počítačem podporovaný grafický design, návrhy a rozvoj výrobků, výzkum a vývoj nových výrobků pro jiné osoby, navrhování obalů, obalový design.

(730) **SIMPLY5 s.r.o.**, Korunní 1302/88, Praha 10, Vinohrady, 10100, CZ

(740) Mgr. Lenka Mikolášová, advokátka, Mgr. Lenka Mikolášová, Letenské náměstí 76/3, Praha 7, Bubeneč, 17000

(210) **O-571907**

(220) 07.05.2021

(320) 07.05.2021

(511) 16, 21, 33

(540)



(510) (16) časopisy, tiskoviny, periodika, knihy, knihařské výrobky, fotografie, pohlednice, plakáty, papírnické zboží, papírové štítky na láhve (viněty), obaly z papíru a z plastů spadající do této třídy, papírové a plastové obaly a přebaly na víno a lihoviny spadající do této třídy; (21) skleněné obaly, poháry a pohárky na vína, lihoviny a míchané alkoholické nápoje (s výjimkou piva); (33) alkoholické nápoje (s výjimkou piva), vína, lihoviny, míchané alkoholické nápoje.

(591) Barevná

(730) **BZENEC SEKT a.s.**, Potoční 1630, Bzenec, 69685, CZ

(740) Ing. Zdeněk Kučera, Dlouhá 207 (P.O.Box 92), Slušovice, 76315

(210) **O-571950**

(220) 10.05.2021

(320) 10.05.2021

(511) 35, 36, 37

(540)



(510) (35) marketing nemovitostí, aukce nemovitostí; (36) realitní kancelář, služby realitní kanceláře, služby realitních kancelářů na pronájem pozemků, služby realitních kancelářů na pronájem budov, služby realitní kanceláře v oblasti rezidenčních nemovitostí, služby realitních kancelářů v oblasti komerčních nemovitostí, služby realitní kanceláře pro prodej a pronájem budov, služby realitní kanceláře pro prodej a pronájem firem, služby realitních kancelářů vztahující se k nákupu a prodeji pozemků, služby realitních kancelářů vztahující se k nákupu a prodeji budov, financování nemovitostí, sdílení nemovitostí, sdružování nemovitostí, pronájem nemovitostí, management nemovitostí, odhady nemovitostí, oceňování nemovitostí, správa nemovitostí; (37) stavba nemovitostí, úklid nemovitostí, údržba nemovitostí, renovace nemovitostí.

(591) Barevná

(730) **BVN Interactive s.r.o.**, Pštrossova 1895/14, Praha 1, Nové Město, 11000, CZ

(210) **O-571962**

(220) 11.05.2021

(320) 11.05.2021

(511) 5

(540)

STETOTERIN

(510) (5) potravinové doplňky.

(730) **Woykoff, a.s.**, Hauptova 594, Praha 5, Zbraslav, 15600, CZ

(210) **O-571964**

(220) 11.05.2021

(320) 11.05.2021

(511) 5

(540)

ELANIN

(510) (5) potravinové doplňky.

(730) **Woykoff, a.s.**, Hauptova 594, Praha 5, Zbraslav, 15500, CZ

(210) **O-571966**

(220) 11.05.2021

(320) 11.05.2021

(511) 16, 36

(540)

FACTORING
České spořitelny

(510) (16) papír, kancelářské potřeby (kromě nábytku), tištěné reklamní, inzertní a propagační materiály, tiskoviny všeho druhu; (36) finanční služby, zprostředkovatelská činnost v oblasti finančních služeb

(730) **Factoring České spořitelny, a.s.**, Budějovická 1912/64b, Praha 4, Krč, 14000, CZ

(210) **O-571999**
(220) 12.05.2021
(320) 12.05.2021
(511) 44
(540)

MD CURE

(510) (44) alternativní medicína, fyzioterapie, léčba toxikomanů, lékařské služby, nemocnice, poradenství v oblasti stravování a výživy, služby psychologa, telemedicína, terapeutické služby, zdravotní péče, zdravotní poradenství, zdravotní poradenství pro osoby se zdravotním postižením, zdravotnická střediska.
(730) **Truce s.r.o.**, Eliášova 327/12, Praha 6, Dejvice, 16000, CZ
(740) Mgr. Radka Vajbarová, advokátka, Mgr. Radka Vajbarová, Na Mlejnkou 764/18, Praha 4, Braník, 14700

(210) **O-572055**
(220) 14.05.2021
(320) 14.05.2021
(511) 37, 40, 41, 44
(540)



(510) (37) stavebnictví, montáž, údržba a opravy konstrukcí a budov, montáž, oprava, údržba a pronájem plošin a lešení, montáž, oprava, údržba a pronájem plošin pro výškové práce, pronájem stavebního vybavení, výškové práce ve stavebnictví, montáž, opravy a údržba telekomunikačních zařízení, montáž, údržba a opravy sítí a zábran proti ptákům a hmyzu, odklízení sněhu a rampouchů, výškové práce (údržba nemovitostí), informační, poradenské a konzultační služby v oblasti výše uvedených služeb ve třídě 37; (40) kácení a zpracování stromů a dřevin, řezání stromů a dřevin, frézování pařezů, výškové práce, výškové práce na stromech, štěpkování, zpracování a likvidace odpadu, informační, poradenské a konzultační služby v oblasti výše uvedených služeb ve třídě 40; (41) vzdělávání, organizování, pořádání a vedení školení, kurzů a seminářů; (44) služby v oblasti arboristiky, zahradnické práce, služby v oboru úpravy zahrad, parků a krajiny, údržba zeleně, péče o stromy a dřeviny, výsadba dřevin, posudky v oboru zahradnictví a lesnictví, navrhování krajinářských úprav, informační, poradenské a konzultační služby v oblasti výše uvedených služeb ve třídě 44.

(591) Barevná
(730) **Ledvína Petr Ing.**, Smetanova 220, Kolín, Kolín IV, 28002, CZ
(740) PatOZ - patentová kancelář, Mgr. Pavel Panák, Ječná 243/39a, Praha 2, Nové Město, 12000

(210) **O-572061**
(220) 15.05.2021
(320) 15.05.2021
(511) 19, 20, 37
(540)

WOODYGLASS

(510) (19) nekovové dělicí příčky, skleněné stěny, desky ze dřeva, dřevěné akustické panely na stěny, dřevěné hranoly, dřevěné profily, obklady stěn vyrobené z nekovových materiálů, dřevěné stavební prvky, dřevěné stavební konstrukce; (20) dřevěné stěny pro nábytek, dřevěné nábytkové příčky, dřevěné mřížkové přepážky; (37) instalace skleněných stavebních konstrukcí.

(730) **WOODYGLASS s.r.o.**, Tuřanka 1222/115, Brno, Slatina, 62700, CZ
(740) Kania, Sedlák, Smola, s.r.o., Mendlovo náměstí 907/1a, Brno, Staré Brno, 60300

(210) **O-572272**
(220) 25.05.2021
(320) 25.05.2021
(511) 9, 42
(540)

HORSE APP

(510) (9) software, databáze (elektronické), aplikace ke stažení pro použití s mobilními zařízeními, aplikační software ke stažení pro chytré telefony, aplikační software pro mobilní telefony, aplikační software pro mobilní zařízení, aplikační software, adresáře (elektrické nebo elektronické); (42) služby v oblasti informačních technologií, software jako služba [saaS], webhostingové služby a software jako služba a pronájem softwaru, software (tvorba -), software (aktualizace počítačového -), vývoj softwaru, programování a implementace softwaru, software (pronájem počítačového -).
(730) **Xfactor Vision s.r.o.**, Záměstní 1155/27, Ostrava, Slezská Ostrava, 71000, CZ

(210) **O-572275**
(220) 25.05.2021
(320) 25.05.2021
(511) 35, 40, 42
(540)

Audit-web

(510) (35) velkoobchodní, maloobchodní a online prodej v oblasti papírenských, kancelářských a tiskárenských potřeb, zejména: razítka včetně příslušenství k nim (razítkové podušky, barvy, inkousty, stojany na razítka, části razítek, kryty na razítka, náhradní díly razítek), nože na papír [kancelářské potřeby], ořezávače pro kancelářské použití, rezačky pro kancelářské účely, rezače krabic, rezače a řezací nástroje (ručně ovládané), čepele na nože, skalpely pro kutily, hobby nože, razidla na papír (kancelářské potřeby), samolepky, vizitky, stolní držátka na vizitky, pouzdra na vizitky, vizitkáře, klípy pro držáky na jmenovky [kancelářské potřeby], barvy k použití v tiskárenském průmyslu, ředidla a zahušťovače pro nátěry, barvy a tiskárenské barvy, tiskárenské barvy tvrzené ultrafialovým světlem, tiskárenské barvy, tiskárenské pigmenty na textilie, barva pro grafické práce, barva k použití na kůži, vylepování plakátů, prezentace zboží a služeb přes internetový portál; (40) dokončovací tiskárenské práce (řezání), tisk, tisk reklamních materiálů, zakázkový tisk názvů a log společností pro propagační a reklamní účely na zboží druhých; (42) navrhování vizitek, grafický design.
(730) **Audit-web Shops, s. r. o.**, Průmyslová 989/12a, Bolatice, 74723, CZ
(740) eLegal advokátní kancelář s.r.o., Mgr. Tomáš Pauch, advokát, Sokolovská 695/115b, Praha 8, Karlín, 18600

(210) **O-572301**
(220) 26.05.2021
(320) 26.05.2021
(511) 37, 39, 40, 42
(540)

ECOREWA

(510) (37) výstavba, rekonstrukce a údržba budov, inženýrských sítí a jiných liniových staveb, demolice stavebních objektů, vykonávání stavebního dozoru, poskytování stavebního poradenství; (39) přeprava a skladování odpadu, poskytování služeb v oblasti provozování nákladní silniční dopravy, přeprava zboží; (40) likvidace, recyklace a regenerace odpadních materiálů, odborné třídění odpadu, zpracování druhotných surovin (recyklace), dekontaminace nebezpečných látek; (42) poradenství v oblasti ochrany životního prostředí.
(730) **ECOREWA a.s.**, K Vápence 2745, Pardubice, Zelené Předměstí, 53002, CZ

(210) **O-572303**
(220) 26.05.2021
(320) 26.05.2021
(511) 11
(540)



- (510) (11) zařízení a instalace na osvětlování, vytápění, chlazení, výrobu páry, vaření, sušení, ventilací, rozvod vody a zařízení pro sanitární účely, osvětlovací přístroje a zařízení, osvětlovací trubice, osvětlovací zařízení vybavená elektrolyuminiscenčními diodami.
(730) **OSMONT, s.r.o.**, č. p. 129, Hybrálec, 58601, CZ
(740) JUDr. Miroslav Novák, Matky Boží 1920/6, Jihlava, 58601

(210) **O-572306**
(220) 26.05.2021
(320) 26.05.2021
(511) 29, 30, 32, 35, 36, 37, 39, 40, 43
(540)



- (510) (29) mléčné výrobky, sušené mléko, mléčné výrobky s vysokým obsahem bílkovin, zakysané mléčné výrobky, mléko, kondenzované mléko, mléčné dezerty (mléčné výrobky), mléčné nápoje (s vysokým obsahem mléka), kyselé mléko, nápoje s mléčnými kysanými bakteriemi, kefir (mléčný nápoj), acidofilní mléko, nápoje z fermentovaného mléka, jogurtové nápoje (jogurty v tekutém stavu), smetanové nápoje (mléčné výrobky), máslo, máslové krémy (mléčné výrobky), sýry, smetanové sýry, pařené sýry, uzené sýry, grilovací sýry, delaktózované sýry, tavené sýry, hrudkové mlékárenské sýry, dort ze sýra, sýrové pláty, jogurty, jogurtové dezerty (mléčné výrobky), delaktózované jogurty, smetana (mléčné výrobky), smetanové dezerty (mléčné výrobky), crème fraiche, smetanové pomazánky, sýrové pomazánky, tvarohové pomazánky, jogurtové pomazánky, máslové pomazánky, delaktózované pomazánky, šlehačka, tvarohové výrobky, tvaroh, tvarohy s ovocem, tvarohové dezerty (mléčné výrobky), tvarohové krémy (mléčné výrobky), tvarohové náplně (mléčné výrobky), sójové mléko (náhražka mléka), polévky, syrovátka, mražené smetanové krémy, mražené krémy jogurtové; (30) zmrzlina, mražené jogurty (mražené potraviny), mražené cukrovinky na bázi mléka, smetany, tvarohu, mléčné čokoládové nápoje, mléčné kakaové nápoje, mléčné kávové nápoje; (32) syrovátkové nápoje; (35) obchodní zprostředkovatelské služby v souvislosti s potravinami a tabákovými výrobky, účetnictví, maloobchodní a velkoobchodní služby s výrobky uvedenými ve třídách 29, 30 a 32 tohoto seznamu, subdodavatelské služby (pomoc v obchodní činnosti), poradenství při organizování obchodní činnosti, odborné obchodní nebo podnikatelské poradenství, reklama, marketing, podpora prodeje pro třetí osoby, organizování zákaznických věrnostních, motivačních a reklamních programů; (36) půjčky (finanční úvěry), pronájem nemovitostí; (37) výstavba a údržba vodovodů, výstavba a údržba kanalizací; (39) dovoz, doprava, kamionová nákladní doprava, skladování zboží (úschova), balení zboží, rozvod vody; (40) zpracování mléka, úprava vody; (43) služby rychlého občerstvení, dodávání hotových jídel a nápojů na objednávku (catering), zdobení potravin.

(591) Barevná
(730) **MILSY a.s.**, Partizánska 224/B, Bánovce nad Bebravou, 957 01, SK
(740) INPARTNERS GROUP, Mgr. Simona Hejdová, advokátka, Tuřanka 1519/115a, Brno, Slatina, 62700

(210) **O-572330**
(220) 26.05.2021
(320) 26.05.2021
(511) 9, 39, 45
(540)



POZOR NA VLAK!

- (510) (9) mobilní aplikace, vzdělávací mobilní aplikace, software a aplikace pro mobilní zařízení, počítačový software pro mobilní aplikace umožňující interakci a rozhraní mezi vozidly a mobilními zařízeními, mobilní aplikace ke stažení pro přenos informací, mobilní aplikace ke stažení pro správu informací, aplikace ke stažení pro použití s mobilními zařízeními, mobilní aplikace ke stažení pro použití s nositelnými počítačovými zařízeními, obslužný, bezpečnostní a šifrovací software, bezpečnostní software, bezpečnostní počítačový software ke stažení, aplikační software; (39) informace o dopravě, navigační služby (určování polohy a určování trasy a kursu), navigační služby, GPS navigační služby, navigační poradenské služby, plánování tras (navigační služby), navigační služby pro řidiče při cestování, doprava a přeprava, automobilová doprava, železniční doprava; (45) hodnocení bezpečnosti, bezpečnostní služby, záchranné služby, služby ostrahy a vymáhací služby.
(591) Barevná
(730) **SAFE PUBLIC TRANSPORT a.s.**, Školská 689/20, Praha 1, Nové Město, 11000, CZ
(740) Mgr. PETR ŽIŽKA LL.M., advokátní kancelář, Mgr. Petr Žížka LL.M., Sedláčkova 209/16, Plzeň, Vnitřní Město, 30100

(210) **O-572332**
(220) 26.05.2021
(320) 26.05.2021
(511) 35
(540)



- (510) (35) maloobchodní a velkoobchodní služby v oblasti výrobků a služeb pro datovou komunikaci, služby zákaznických center v oblasti datové komunikace, obchodní služby pro mobilní operátory.
(730) **Smarty CZ a.s.**, Olivova 2096/4, Praha 1, Nové Město, 11000, CZ
(740) Rott, Růžička & Guttman a spol., Vyskočilova 1566, Praha 4, Michle, 14000

(210) **O-572351**
(220) 27.05.2021
(320) 27.05.2021
(511) 9, 20
(540)

(510) (9) počítačové obrazovky, usb nabíjecí porty, usb huby, webové kamery, sluchátka s mikrofonom používaná s počítači, bezdrátové počítačové myši, počítačové klávesnice, podložky pod myš, pouzdra na tabletové počítače, powerbanky (napájecí bloky), bezdrátové nabíječky, nabíječky baterií, obaly na přenosné počítače (laptopy), tašky na přenosné počítače (laptopy); (20) kancelářská křesla, nekovové kabelové svorky.

(730) **Cybo Global Limited**, Unit 1105 Crown Ind'l Bldg, 106 How Ming Street, Kwun Tong, Kowloon, HK

(740) INPARTNERS GROUP, Ing. Dušan Kendereški, Tuřanka 1519/115a, Brno, Slatina, 62700

(210) **O-572352**
(220) 27.05.2021
(320) 27.05.2021
(511) 5, 21, 32
(540)

Brczko

(510) (5) potravní doplňky a dietetické přípravky; (21) brčka na pití, nádobí, kuchyňské náčiní a nádoby, sklenice, nádoby na pití a barové příslušenství; (32) nealkoholické nápoje, přípravky pro výrobu nápojů, sirupy do nápojů.

(730) **BetterDay, s.r.o.**, Fialová 2028/17, Brno, Řečkovice, 62100, CZ

(210) **O-572354**
(220) 27.05.2021
(320) 27.05.2021
(511) 20, 35, 37, 42
(540)

(510) (20) sochy, figurky, umělecké předměty, ozdoby a dekorativní předměty vyrobené ze dřeva, vosku, sádry nebo umělé hmoty, zahrnuté v této třídě, nábytek a bytové zařízení, dekorativní dřevěné panely (nábytek), dřevěné desky k nábytku, postele a lůžka, lůžkoviny, matrace, polštáře a podušky, nekovové nádoby a jejich uzávěry a držáky (jiné než pro domácnost kuchyňské použití); (35) reklamní, marketingové a propagační služby, rozšiřování reklamních marketingových a propagačních materiálů, merchandising, propagace a reklama, propagace, reklama a marketing prostřednictvím online webových stránek, reklama v periodikách, brožurách a novinách; (37) montáž stavebních konstrukcí, přemísťování budov a staveb, stavba montovaných domů, stavba saun, tesařské a truhlářské služby, zakázková stavba domů; (42) architektonické služby projektování průmyslových budov, architektonické služby projektování komerčních staveb, architektonický design exteriérových dekorací, architektonický design interiérových dekorací, design nábytku, design obchodních interiérů, inženýrské a průmyslové projektování, inženýrské služby týkající se návrhu konstrukcí a projektování, projektování budov (design).

(730) **OneHouse s.r.o.**, Havlíčkovo nábřeží 2728/38, Ostrava, Moravská Ostrava, 70200, CZ

(740) Mgr. Pavel Malatinský, Havlíčkovo nábřeží 2728/38, Ostrava, Moravská Ostrava, 70200

(210) **O-572357**
(220) 27.05.2021
(320) 27.05.2021
(511) 3
(540)

NEUTROGENA RETINOL BOOST

(510) (3) obličejový hydratační přípravek, oční krém, obličejové sérum a přípravky pro péči o obličej proti stárnutí.

(730) **Johnson & Johnson**, One Johnson & Johnson Plaza, New Brunswick, NJ, US

(740) Čermák a spol., JUDr. Karel Čermák Ph.D., LL.M., Elišky Peškové 735/15, Praha 5, Smíchov, 15000

(210) **O-572371**
(220) 27.05.2021
(320) 27.05.2021
(511) 12
(540)

(510) (12) pneumatiky pro automobily, pneumatiky pro bicykly, obaly pro pneumatiky, kryty pro pneumatiky, pneumatiky pro motocykly, lepící gumové záplaty pro opravy duší, duše pro bicykly, duše pro motocykly, duše pro pneumatiky plněné vzduchem, duše pro kola vozidel, duše pro pneumatiky vozidel, zavazadlové sítě pro vozidla, pneumatiky plněné vzduchem, soupravy pro opravy duší, ráčky pro kola vozidel, kryty sedel pro bicykly, kryty sedel pro motocykly, bezpečnostní pásy pro sedadla vozidel, brzdové segmenty pro vozidla, tlumiče nárazů pro vozidla, nosiče lyží pro auta, hroty do pneumatik, hřeby do pneumatik, pneumatiky pro kola vozidel, pneumatiky beze vzduchu pro kola vozidel, běhouny k protektorování pneumatik, běhouny pro vozidla (válečkové pásy), běhouny pro vozidla (traktorového typu), bezdušové pneumatiky pro bicykly, bezdušové pneumatiky pro motocykly, ventily pro pneumatiky vozidel, pneumatiky kolových vozidel.

(730) **Hankook Tire & Technology Co., Ltd.**, 286, Pangyo-ro, Bundang-gu, Seongnam-si, Gyeonggi-do, KR

(740) Zeiner & Zeiner advokátní kancelář s.r.o., Mgr. Alexandr Vališ, advokát, Argentinská 286/38, Praha 7, Holešovice, 17000

(210) **O-572429**
(220) 31.05.2021
(320) 31.05.2021
(511) 35, 41
(540)

POPCORN JOBS

(510) (35) reklama, inzerce pracovních míst, služby zprostředkovatelný práce, řízení lidských zdrojů a náborové služby; (41) akademie - vzdělávání, vzdělávací a školicí služby.

(730) **Boleslavský Jan Bc.**, Míšenská 70/4, Praha 1 - Malá Strana, 11800, CZ

(210) **O-572430**
(220) 31.05.2021
(320) 31.05.2021
(511) 1, 5, 31
(540)

AGRO CS Trávníkový zásyp

(510) (1) rostlinné substráty, rašelínové substráty, bezzeminné rostlinné substráty (zemědělství), směsi určené pro zemědělství, podpůrné přísady, preparáty pro regulaci růstu rostlin, zemina ke kultivaci, rašelina a náhražky rašeliny, vzácné zeminy, zeminy připravené na klíčení osiva, směsi pro podporu nebo zvýšení růstu trávníků, zvlhčující látky a látky zvyšující pronikání půdy, přírodní a syntetické růstové prostředky pro rostliny, chemické přípravky pro zkvalitnění půdy, půda - humus, přípravky pro hnojení, hnojiva - stimulanty růstu rostlin, přípravky na ochranu rostlin před patogeny; (5) insekticidy, fungicidy, herbicidy, pesticidy, přípravky na sterilizaci půdy, přípravky proti parazitům chemického původu; (31)

zemědělské osivo, travní semena, tráva, semena pro zemědělství, zahradnické mulče, rohože obsahující semena pro pokládání trávníků, mulče a materiály na přikrývání povrchu půdy, travní směsi, kultura houbová na výsev, rostlinná semena.

(730) **AGRO CS a.s.**, č. p. 265, Říkov, 55203, CZ

(740) Mgr. David Müller, Filipova 2016/6, Praha 4, Chodov, 14800

(210) **O-572432**

(220) 31.05.2021

(320) 31.05.2021

(511) 2, 16

(540)

Armagico

(510) (2) akrylové barvy, vodové barvy, temperové barvy (vodové barvy), vodové akrylové barvy; (16) popisovače a fixy, potřeby pro umělecké a řemeslné použití a potřeby na modelování, pastelky, barevné tužky, malířská plátna, umělecký papír.

(730) **Student & Company Institute s. r. o.**, Sokolovská 428/130, Praha 8, Karlín, 18600, CZ

(210) **O-572433**

(220) 31.05.2021

(320) 31.05.2021

(511) 35, 41

(540)



(510) (35) organizace, pořádání a vyhlašování soutěží a anket reklamního charakteru, vyhlašování výsledků soutěží a anket reklamního charakteru zaměřené zejména na podporu prodeje, propagace výherce soutěží či ankety, poskytování informací obchodního charakteru, pomoc v obchodní a podnikatelské činnosti, management a administrativní služby, obchodní konzultační a poradenské služby, služby v oblasti managementu a řízení podniku; (41) organizace a pořádání soutěží a vyhlašování cen, organizování a pořádání soutěží a anket mezi laickou a odbornou veřejností, kulturní, zábavní a soutěžní činnost.

(591) Barevná

(730) **Ogilvy, s.r.o.**, Přívozni 1064/2a, Praha 7, Holešovice, 17000, CZ

(740) Dana Lukajová, patentový zástupce, Dana Lukajová, Voršilská 130/10, Praha 1, Nové Město, 11000

(210) **O-572434**

(220) 31.05.2021

(320) 31.05.2021

(511) 4, 35, 42

(540)

FrantiškovyEnergie.cz

(510) (4) elektrická energie; (35) administrativní služby, analýza nákladů a cen, cílené zasilání reklamních materiálů, cílený marketing, fakturace, marketing, obchodní informace, obchodní informace a rady pro spotřebitele ve výběru produktů a služeb, obchodní průzkum, obchodní zprostředkovatelské služby, online reklama v počítačové síti, plánování schůzek (kancelářské práce), pomoc při řízení obchodní činnosti, poradenské služby pro obchodní vedení, poradenství v oblasti komunikačních strategií při styku s veřejností, poskytování informací o obchodních kontaktech, poskytování obchodních informací prostřednictvím webových stránek, propagace, průzkum trhu, přepis rozhovorů (pro úřední

účely), příprava výplatních listin, psaní reklamních textů, reklama, sestavování statistiky, sjednávání a uzavírání obchodních transakcí pro třetí strany, sjednávání obchodních smluv pro jiné osoby, správa zákaznických věrnostních programů, srovnávání cen, telemarketing, upomínání schůzek (kancelářské práce), vedení počítačové evidence, vydávání reklamních textů, zaznamenávání písemných sdělení a údajů, zprostředkování obchodních informací, subdodavatelské služby (pomoc v obchodní činnosti); (42) poradenství v oblasti úspor energie.

(730) **Františkovy Energie s.r.o.**, Matěchova 444/18, Praha 4, Krč, 14000, CZ

(740) Mgr. Marek Klauz, advokát, U Koupaliště 249, Rapotín, 78814

(210) **O-572439**

(220) 01.06.2021

(320) 01.06.2021

(511) 35, 36, 45

(540)



(510) (35) poskytování srovnání služeb dodávek energií a zprostředkovaných nabídek poskytovatelů energií, prodej dodávek energií, služby srovnávání cen energií, prodej telekomunikačních služeb a mobilních tarifů, průzkum trhu, srovnávací služby v oblasti cen, maloobchodní služby v oblasti prodeje platebních terminálů, velkoobchodní služby v oblasti prodeje platebních terminálů, pronájem platebních terminálů, činnost podnikatelských, organizačních a ekonomických poradců, firemní benefity, jmenovitě ve vztahu k poskytování zaměstnaneckých výhod pro firmy, podnikatelská podpora, konzultace vztahující se k výběru výrobků a služeb v rámci aspektů ochrany životního prostředí a úspory energií, prezentace a sjednocení nabídek služeb v zájmu druhých zaměstnanců na úsporu energií, účetní služby; (36) pojištění, služby finanční a bankovní, služby finančního poradenství, služby peněžní, služby nemovitostní, služby v souvislosti s kreditními kartami, debetními kartami, služby finančního managementu, bankovní služby, platební příkazy prostřednictvím elektronických médií (swift), činnosti související s nemovitostmi, financování věrnostních programů, finanční převody a transakce a platební služby, zprostředkování pojištění, zařizování pojištění, uzavírání pojistných smluv a oceňování a odhady pro účely pojištění, pojištění, záruky pojištění, sjednávání pojištění, provoz platebních terminálů včetně terminálů pro zprostředkování on-line plateb, hypotéky (poskytování půjček), služby realitních kanceláří na pronájem pozemků, služby realitních kanceláří na pronájem budov, služby realitních kanceláří na prodej a nákup pozemků a budov, realitní služby vztahující se ke správě investic do nemovitostí, poskytování realitních informací vztahujících se k nemovitostem a pozemkům, finanční služby v oblasti smluv, dohod a vyrovnání týkajících se nemovitostí, makléřské služby v oblasti nemovitostí, oceňování a správa nemovitostí, pomoc při koupi nemovitostí a finančních podílů v nich, poradenské služby v oblasti oceňování nemovitostí, poskytování informací týkající se trhu s nemovitostmi, poskytování informací vztahujících se ke správě pozemků, sdílené vlastnictví nemovitostí, sjednávání společného vlastnictví nemovitostí, služby finančního zástupce pro držbu nemovitostí pro třetí osoby, služby koupě pozemků (v zájmu třetích osob), správa finančních záležitostí v oblasti nemovitostí, správa bytového fondu, správa majetkového portfolia, vymáhání pohledávek; (45) právní služby.

(730) **ECOBBE Group s.r.o.**, Podkovářská 800/6, Praha 9, Vysočany, 19000, CZ

(740) **RETROPATENT s.r.o.**, Dobiášova 1246/29, Liberec, Liberec VI-Rochlice, 46006

(210) **O-572442**
(220) 01.06.2021
(320) 01.06.2021
(511) 33, 35
(540)



UMĚNÍ VÍNA

- (510) (33) alkoholické nápoje všeho druhu spadající do této třídy (s výjimkou piva), vína všech druhů, sekty, destiláty z hroznů, kvasnic a vína, alkoholické esence, alkoholické výtažky z vína; (35) maloobchodní a velkoobchodní prodej a zprostředkovatelské služby spojené s nákupem a prodejem vín a alkoholických nápojů, reklamní, propagační a inzertní činnost, elektronický obchod (e-shop) prostřednictvím komunikačních sítí (Internet) s vínem, vystavování a nabízení vín k prodeji.
- (591) Barevná
(730) **Umění vína s.r.o.**, Vysočanská 234/95, Praha 9, Střížkov, 19000, CZ
(740) Jehne, Vodák a partneři, advokátní kancelář, JUDr. Robert Jehne, advokát, Washingtonova 1567/25, Praha 1, Nové Město, 11000

(210) **O-572444**
(220) 01.06.2021
(320) 01.06.2021
(511) 16, 29, 35
(540)

Albertovo uzenářství

- (510) (16) balicí papír, celofán, etikety kromě textilních, grafiky, kartóny, lepicí pásky, noviny, obaly spadající do této třídy, papír, ubrusy papírové, ubrusy papírové, plakáty, praporky papírové, prostírání papírové, pytlíky papírové, letáky, reklamní letáky, papírové reklamní bannery, papírové reklamní cedule; (29) maso, masové extrakty, uzeniny, zvěřina, paštiky, huspeniny, játra, klobásy, salámy, párky, konzervy masové, konzervy rybí, slanina, šunka; (35) reklama, marketing, hospodářské (ekonomické) prognózy, informace obchodní a podnikatelské, pronájem reklamních ploch, předvádění zboží, průzkum trhu, aranžování zboží.
- (730) **Albert Česká republika, s.r.o.**, Radlická 520/117, Praha 5, Jinonice, 15800, CZ
(740) HAVEL & PARTNERS s.r.o., advokátní kancelář, Mgr. Ivan Rámeš, advokát, Na Florenci 2116/15, Praha 1, Nové Město, 11000

(210) **O-572450**
(220) 01.06.2021
(320) 01.06.2021
(511) 9, 11, 12
(540)



- (510) (9) objektivy (čočky), (optika), blikající světelná signalizace; (11) světla pro automobily, světla pro jízdní kola, světla pro motocykly, světla pro vozidla, světlomety, světlomety pro automobily, světlomety pro vozidla, skleněná stínidla do světlidel, směrová světla pro jízdní kola, reflektory pro automobily, reflektory pro vozidla, žárovky, žárovky pro směrová světla vozidel, žhavicí vlákna do elektrických světlidel, světlidla, vyhledávací reflektory, vyhledávací světlomety, zařízení proti oslnění pro vozidla (příslušenství ke světlům), rozptylovače světla; (12) směrová signalizace pro vozidla
- (591) Barevná
(730) **Lightz.one s.r.o.**, Za mlýnem 214/1, Praha 4, Braník, 14700, CZ
(740) Mgr. Štěpánka Vincencová, advokátka, Černoamořská 384/9, Praha 10, Vršovice, 10100

(210) **O-572502**
(220) 03.06.2021
(320) 03.06.2021
(511) 9, 35, 38, 42
(540)

**Bookigy**

- (510) (9) počítačový software, počítačové systémy, software pro rezervační systémy, elektronické rezervační systémy, interaktivní počítačové programy, mobilní aplikace, aplikační software, komunikační software, software pro komunikaci, vytváření sítí a sociální sítí, software pro správu financí, platební software, elektronické platební terminály, přístroje na zpracování dat, počítače, telekomunikační přístroje, mobilní telekomunikační přístroje, počítačová dokumentace v elektronické podobě, počítačové sítě, komunikační sítě, software pro systémy pro správu informací (mis), čtecí zařízení (zpracování dat), audiovizuální přístroje a zařízení, počítačové komponenty, software pro mobilní telefony, počítačový software pro kódování, elektronické displeje, monitory, elektronické databáze, počítačový software ke stažení, softwarové aplikace ke stažení, bezpečnostní software, přístroje pro záznam dat, elektronické řídicí systémy, fotografické přístroje, optické komunikační přístroje; (35) automatizované zpracování dat, zpracování, systematizace a správa dat, systematizace informací do databází, správa databází, administrativní služby, reklama, reklama online, marketing, internetový marketing, předvádění zboží, obchodní průzkum, služby online zpracování dat, výroba reklamních materiálů, reklamní materiály (šíření), počítačová správa registrů, obchodní management, podnikově-organizační a podnikově-

ekonomické poradenství, obchodní informace (poskytování), služby v oblasti analýzy obchodních údajů; (38) elektronické komunikační sítě, komunikační služby mezi databankami, telekomunikační služby, počítačové komunikační služby, elektronický přenos dat, elektronická pošta, zaslání zpráv, provozování elektronických komunikačních sítí, pronájem komunikačních přístrojů a zařízení, internetové komunikační služby, interaktivní komunikační služby, služby mobilní komunikace, poskytování přístupu k elektronickým komunikačním sítím a elektronickým databázím; (42) počítačové programování, navrhování počítačového softwaru, návrh počítačových rezervačních systémů, navrhování a vývoj softwaru pro elektronické databáze, navrhování informačních systémů, návrh a vývoj systémů zabezpečujících elektronická data, tvorba databází, vývoj databází, údržba databází, elektronické ukládání souborů a dokumentů, tvorba, údržba a modernizace počítačového softwaru, kódování, dekódování a ověřování informací, zpráv a dat, kopírování počítačového softwaru, pronájem softwaru, pronájem počítačů, poradenství v oblasti telekomunikačních technologií, konzultační, poradenské a informační služby v oblasti informačních technologií, výzkum zaměřený na počítače, průmyslový design, grafický design, technologický výzkum, inženýrské služby, návrh, vytváření, hosting a správa webových stránek pro jiné subjekty, navrhování a vývoj softwaru operačních systémů.

(730) Unicorn a.s., V kapslovně 2767/2, Praha 3, Žižkov, 13000, CZ

(740) Ing. Jarmila Javoříková, patentový zástupce, Slunečná 4566, Zlín, 76005

(210) O-572503

(220) 03.06.2021

(320) 03.06.2021

(511) 9, 35, 38, 42

(540)

Bookigy

(510) (9) počítačový software, počítačové systémy, software pro rezervační systémy, elektronické rezervační systémy, interaktivní počítačové programy, mobilní aplikace, aplikační software, komunikační software, software pro komunikaci, vytváření sítí a sociální sítě, software pro správu financí, platební software, elektronické platební terminály, přístroje na zpracování dat, počítače, telekomunikační přístroje, mobilní telekomunikační přístroje, počítačová dokumentace v elektronické podobě, počítačové sítě, komunikační sítě, software pro systémy pro správu informací (mis), čtecí zařízení (zpracování dat), audiovizuální přístroje a zařízení, počítačové komponenty, software pro mobilní telefony, počítačový software pro kódování, elektronické displeje, monitory, elektronické databáze, počítačový software ke stažení, softwarové aplikace ke stažení, bezpečnostní software, přístroje pro záznam dat, elektronické řídicí systémy, fotografické přístroje, optické komunikační přístroje; (35) automatizované zpracování dat, zpracování, systematizace a správa dat, systematizace informací do databází, správa databází, administrativní služby, reklama, reklama online, marketing, internetový marketing, předvádění zboží, obchodní průzkum, služby online zpracování dat, výroba reklamních materiálů, reklamní materiály (šíření), počítačová správa registrů, obchodní management, podnikově-organizační a podnikově-ekonomické poradenství, obchodní informace (poskytování), služby v oblasti analýzy obchodních údajů; (38) elektronické komunikační sítě, komunikační služby mezi databankami, telekomunikační služby, počítačové komunikační služby, elektronický přenos dat, elektronická pošta, zaslání zpráv, provozování elektronických komunikačních sítí, pronájem komunikačních přístrojů a zařízení, internetové komunikační služby, interaktivní komunikační služby, služby mobilní komunikace, poskytování přístupu k elektronickým komunikačním sítím a elektronickým databázím; (42) počítačové programování, navrhování počítačového softwaru, návrh počítačových rezervačních systémů, navrhování a vývoj softwaru pro elektronické databáze, navrhování informačních systémů, návrh a vývoj systémů zabezpečujících elektronická data, tvorba databází, vývoj databází, údržba databází, elektronické ukládání souborů a dokumentů, tvorba, údržba a modernizace počítačového softwaru, kódování, dekódování a ověřování informací, zpráv a dat, kopírování počítačového softwaru, pronájem softwaru, pronájem počítačů, poradenství v oblasti telekomunikačních technologií, konzultační, poradenské a informační služby v oblasti informačních technologií, výzkum zaměřený na počítače, průmyslový design, grafický design, technologický výzkum, inženýrské služby, návrh, vytváření, hosting a správa webových stránek pro jiné subjekty, navrhování a vývoj softwaru operačních systémů.

(730) Unicorn a.s., V kapslovně 2767/2, Praha 3, Žižkov, 13000, CZ

(740) Ing. Jarmila Javoříková, patentový zástupce, Slunečná 4566, Zlín, 76005

(210) O-572507

(220) 03.06.2021

(320) 03.06.2021

(511) 35, 41

(540)

ASMEA

(510) (35) reklamní, marketingové a propagační služby; (41) vzdělávací a školicí služby.

(730) ASOCIACE MEDIÁLNÍCH AGENTUR, spolek, Mánesova 1643/92, Praha 2, Vinohrady, 12000, CZ

(740) STRAUB LEGAL s.r.o., Mgr. Alena Straubová, Smetanova 993/8a, Brno, Veveří, 60200

(210) O-572508

(220) 03.06.2021

(320) 03.06.2021

(511) 5, 9, 10, 11, 35, 36, 37, 39, 40, 41, 42, 43, 44

(540)

ArteaPlus CZ

(510) (5) farmaceutika, farmaceutické přípravky a výrobky, lékařské přípravky a výrobky, léčebné přípravky a výrobky, léčiva, přírodní léčiva, živé orgány a tkáně pro chirurgické účely, diagnostické přípravky a materiály, náplasti, obvazový materiál, krytí a aplikátory léčebných přípravků, dermatologické přípravky, zubní přípravky a výrobky, materiály pro plombování zubů, dentální vosky, léčebné zubní pasty, hygienické přípravky a výrobky pro zdravotnické účely, dezinfekční a antiseptické přípravky, léčebná a dezinfekční mýdla a čistící přípravky, dietetické potraviny a přípravky pro léčebné účely, potravinové doplňky pro lidskou spotřebu; (9) přístroje a nástroje vědecké, výzkumné, optické přístroje, zvětšovače a korektory, mikroskopy k lékařskému použití, přístroje pro záchranu a výuku, přístroje a nástroje pro vážení, váhy pro lékařské účely, teploměry, počítačový software, aplikační software, počítačový a aplikační software vztahující se k lékařství, zařízení a nástroje pro záznam, přenos, reprodukci nebo zpracování zvuku, obrazu nebo dat, vědecké výzkumné a laboratorní přístroje, přístroje pro vyučování a simulátory; (10) lékařské přístroje, nástroje a zařízení, zařízení pro diagnostiku, vyšetřování a monitorování, lékařské zobrazovací přístroje, nástroje a přístroje chirurgické, zařízení pro chirurgii a ošetřování ran, materiály a potřeby na šití ran k lékařskému použití, ortopedické výrobky, umělé orgány a implantáty, ortopedické potřeby, gynekologické nástroje, oční protězy, stomatologické přístroje a nástroje, zařízení pro zubní lékařství, zubní nástroje a protězy, anesteziologické přístroje, kardiografické přístroje, ultrazvukové lékařské přístroje, urologické nástroje, rentgenové přístroje, rentgenové CT snímače, lékařské a chirurgické laparoskopie, resuscitační přístroje, přístroje pro plicní ventilaci pacientů, zařízení pro diagnostiku, vyšetřování a monitorování, hematologické analyzátoři, zařízení pro léčbu pohybového aparátu, masážní přístroje, zařízení pro rehabilitaci a fyzioterapii, potřeby na ochranu sluchu, nábytek a lůžkoviny pro lékařské účely, zařízení pro manipulaci s pacienty, pomůcky pro nedoslýchavé, oděvy, pokrývky hlavy a obuv pro lékařské a léčebné účely, ortězy a podpěry pro lékařské a léčebné účely, oděvy, pokrývky hlavy a obuv pro zdravotnické pracovníky a pacienty, pomůcky pro umožnění pohyblivosti pro lékařské a léčebné účely, lasery pro lékařské účely, terapeutické a pomocné přístroje pro osoby se zdravotním postižením, přístroje, zařízení a výrobky pro péči o kojence; (11) sanitární a hygienická zařízení, sterilizační, dezinfekční a dekontaminační zařízení, sterilizační přístroje a zařízení k použití v lékařství, dezinfekční přístroje a zařízení pro lékařské účely, sterilizátory pro lékařské účely; (35) reklamní, marketingové a propagační služby, reklamní, marketingové a propagační služby on-line, obchodní reklama pro třetí osoby, inzertní služby, marketingové a propagační služby v oblasti zdravotní péče, reklamní, marketingové a propagační služby on-line v oblasti zdravotní péče, reklamní služby na podporu informovanosti veřejnosti o lékařských otázkách, prevence nemocí a zdravotní osvěty, pomoc při řízení obchodní činnosti, pomoc při řízení obchodní činnosti v oblasti zdravotnictví, obchodní služby a informace pro spotřebitele, obchodní zprostředkovatelské služby, nákup a prodej výrobků uvedených výše ve tř. 5, 9, 10, 11 tohoto seznamu, internetový nákup a prodej výrobků uvedených výše ve tř. 5, 9, 10, 11 tohoto seznamu, zprostředkování nákupu a prodeje výrobků uvedených výše ve tř. 5, 9, 10, 11 tohoto seznamu, pomoc v obchodní a podnikatelské činnosti, management a administrativní služby, analýza obchodních dat, sběr a systematizace dat z obchodní a podnikatelské činnosti, zpracování, systematizace a správa dat, automatizované zpracování dat, vytváření a správa počítačových databází, řízení počítačových databází, sběr informací do počítačových databází, kompilování a systematizace informací do počítačových databází,

administrativní zpracování dat, správa lékařských nákladů, sběr statistických údajů pro lékařský výzkum, řízení lidských zdrojů a náborové služby, kancelářské služby, fakturace lékařských služeb, správa osobních lékařských záznamů a dokumentů, služby v oblasti fakturace zdravotnické péče pro lékaře, obchodní analýzy, průzkum a informační služby, poskytování obchodních statistických informací vztahujících se k lékařským záležitostem, obchodní vedení nemocničních zařízení, informační, poradenské a konzultační služby v rámci výše uvedených služeb ve třídě 35; (36) finanční služby, služby finančního řízení v oblasti lékařských zařízení, informační, poradenské a konzultační služby v rámci výše uvedených služeb ve třídě 36; (37) stavebnictví, výstavba lékařských objektů, sterilizační a dezinfekční služby, sterilizace lékařských nástrojů, instalace, údržba a opravy lékařských přístrojů, nástrojů a zařízení, informační, poradenské a konzultační služby v rámci výše uvedených služeb ve třídě 37; (39) doprava, přeprava a doručování zboží, dopravní služby pro lékařský personál, doprava pacientů sanitními vozy, provozování rychlé záchranné služby, dopravní zdravotní služba, informační, poradenské a konzultační služby v rámci výše uvedených služeb ve třídě 39; (40) recyklace a zpracování odpadů, nakládání s nebezpečnými odpady, informační, poradenské a konzultační služby v rámci výše uvedených služeb ve třídě 40; (41) výchova a vzdělávací činnost, služby v oblasti vzdělání, zábava a sportu, vzdělávací a školicí služby, organizování konferencí, symposií, seminářů a školení v oblasti lékařské vědy, publikační činnost v oblasti lékařství a zdravotnictví, výuka psychiatrie, akreditace [certifikace] dosaženého vzdělání, kurzy pro zvyšování kvalifikace a další vzdělání, zajišťování vzdělávání zdravotnických pracovníků a jiných odborných pracovníků ve zdravotnictví, účast na výchově a vzdělávání studentů, informační, poradenské a konzultační služby v rámci výše uvedených služeb ve třídě 41; (42) vědecké a technologické služby, lékařský a farmakologický výzkum, služby v oblasti informačních technologií, vývoj softwaru, programování a implementace softwaru, webhostingové služby a software jako služba, pronájem softwaru, služby testování, ověřování a kontroly kvality, počítačové programování v oblasti lékařství, navrhování a vývoj počítačového softwaru pro použití s lékařskými technologiemi, tvorba počítačových programů pro lékařské aplikace, elektronické ukládání lékařských záznamů, biologický výzkum, klinický výzkum a lékařský výzkum, klinické zkoušení léků, ověřování prostředků zdravotnické techniky, znalecké posudky v oblasti zdravotnictví a lékařství, informační, poradenské a konzultační služby v rámci výše uvedených služeb ve třídě 42; (43) poskytování dočasných ubytování, poskytování prostor k bydlení s asistencí, služby zajišťující stravování a nápoje, stravovací služby pro nemocnice a pečovatelské domy, kavárna, informační, poradenské a konzultační služby v rámci výše uvedených služeb ve třídě 43; (44) poskytování základní zdravotní péče, poskytování specializované a zvláště specializované zdravotní péče, lékařské služby ve všech odbornostech, péče o hygienu a krásu osob, nemocniční služby, lékařská pomoc, lékařské informace, služby lékařského vyšetření, ošetrovatelské služby, zdravotnické služby, lékařský screening, testy, lůžková a ambulantní lékařská péče, poskytování lékařských zařízení, péče pro hospitalizované a ambulantní pacienty, poradenství v oblasti lékařské pomoci poskytované lékaři a jiným specializovaným lékařským personálem, diagnostická, preventivní a léčebná péče, laboratorní služby, transfúzní služby, lékařské služby týkající se odběru, úpravy a zpracování lidské krve, genetické testy pro lékařské účely, odběry biologického materiálu, ošetřování ran a proleženin, vyšetřování glukometrem, aplikace infúzí, poradenství v oblasti těhotenství, rentgenové služby a vyšetření, mamografické vyšetření, služby v oblasti diabetu, aplikace injekcí včetně inzulínu, poskytování léčebných služeb v oblasti odvykání kouření, zotavovny, soukromé kliniky a sanatoria, služby péče o duševní zdraví, psychologické služby, psychiatrické služby, psychiatrické konzultace, poradenství v oblasti dermatologie, laboratorní služby pro analýzu krevních vzorků odebraných pacientům, farmaceutické služby, farmaceutické poradenské služby, lékárenské služby, příprava lékařských předpisů v lékárnách, lékařské služby poskytované v domácím prostředí, domy s pečovatelskou službou, služby v oblasti domácí zdravotní péče, poskytování zdravotní péče v domácím prostředí, nemocniční služby pečovatelských domů, pečovatelská služba, služby poskytované léčebnami dlouhodobě nemocných, zařizování ubytování v pečovatelských centrech, služby fyzické rehabilitace, poskytování fyzioterapeutických služeb, zdravotní péče v oblasti pasivního a aktivního cvičení, poskytování cvičebních prostor a zařízení k léčebným rehabilitačním účelům, služby zubního lékařství, pronájem zařízení k péči o lidské zdraví, sociální pomoc, poskytování komplexní terminální péče nevyléčitelně nemocným, hospicová péče domácí, stacionární a lůžková péče, půjčování zdravotnických a kompenzačních pomůcek, zařízení pro léčbu

Alzheimerovy, Parkinsonovy choroby a demence, informační, poradenské a konzultační služby v rámci výše uvedených služeb ve třídě 44.

(730) **ArteaPlus CZ s.r.o.**, Na Florenci 2116/15, Praha 1, Nové Město, 11000, CZ

(740) Mgr. Martina Zdvihalová, Ph.D. - patentová a právní kancelář, Mgr. Martina Zdvihalová Ph.D., K Pazderně 2031, Benešov, 25601

(210) **O-572509**

(220) 03.06.2021

(320) 03.06.2021

(511) 5, 9, 10, 11, 35, 36, 37, 39, 40, 41, 42, 43, 44

(540)

Artea péče

(510) (5) farmaceutika, farmaceutické přípravky a výrobky, lékařské přípravky a výrobky, léčebné přípravky a výrobky, léčiva, přírodní léčiva, živé orgány a tkáně pro chirurgické účely, diagnostické přípravky a materiály, náplasti, obvazový materiál, krytí a aplikátory léčebných přípravků, dermatologické přípravky, zubní přípravky a výrobky, materiály pro plombování zubů, dentální vosky, léčebné zubní pasty, hygienické přípravky a výrobky pro zdravotnické účely, dezinfekční a antiseptické přípravky, léčebná a dezinfekční mydla a čistící přípravky, dietetické potraviny a přípravky pro léčebné účely, potravinové doplňky pro lidskou spotřebu; (9) přístroje a nástroje vědecké, výzkumné, optické přístroje, zvětšovače a korektory, mikroskopy k lékařskému použití, přístroje pro záchranu a výuku, přístroje a nástroje pro vážení, váhy pro lékařské účely, teploměry, počítačový software, aplikační software, počítačový a aplikační software vztahující se k lékařství, zařízení a nástroje pro záznam, přenos, reprodukci nebo zpracování zvuku, obrazu nebo dat, vědecké výzkumné a laboratorní přístroje, přístroje pro vyučování a simulátory; (10) lékařské přístroje, nástroje a zařízení, zařízení pro diagnostiku, vyšetřování a monitorování, lékařské zobrazovací přístroje, nástroje a přístroje chirurgické, zařízení pro chirurgii a ošetřování ran, materiály a potřeby na šití ran k lékařskému použití, protetické výrobky, umělé orgány a implantáty, ortopedické potřeby, gynekologické nástroje, oční protézy, stomatologické přístroje a nástroje, zařízení pro zubní lékařství, zubní nástroje a protézy, anesteziologické přístroje, kardiografické přístroje, ultrazvukové lékařské přístroje, urologické nástroje, rentgenové přístroje, rentgenové CT snímače, lékařské a chirurgické laparoskopie, resuscitační přístroje, přístroje pro plicní ventilaci pacientů, zařízení pro diagnostiku, vyšetřování a monitorování, hematologické analyzátoři, zařízení pro léčbu pohybového aparátu, masážní přístroje, zařízení pro rehabilitaci a fyzioterapii, potřeby na ochranu sluchu, nábytek a lůžkoviny pro lékařské účely, zařízení pro manipulaci s pacienty, pomůcky pro nedoslýchavé, oděvy, pokrývky hlavy a obuv pro lékařské a léčebné účely, ortézy a podpěry pro lékařské a léčebné účely, oděvy, pokrývky hlavy a obuv pro zdravotnické pracovníky a pacienty, pomůcky pro umožnění pohyblivosti pro lékařské a léčebné účely, lasery pro lékařské účely, terapeutické a pomocné přístroje pro osoby se zdravotním postižením, přístroje, zařízení a výrobky pro péči o kojenec; (11) sanitární a hygienická zařízení, sterilizační, dezinfekční a dekontaminační zařízení, sterilizační přístroje a zařízení k použití v lékařství, dezinfekční přístroje a zařízení pro lékařské účely, sterilizátory pro lékařské účely; (35) reklamní, marketingové a propagační služby, reklamní, marketingové a propagační služby on-line, obchodní reklama pro třetí osoby, inzertní služby, marketingové a propagační služby v oblasti zdravotní péče, reklamní, marketingové a propagační služby on-line v oblasti zdravotní péče, reklamní služby na podporu informovanosti veřejnosti o lékařských otázkách, prevence nemocí a zdravotní osvěty, pomoc při řízení obchodní činnosti, pomoc při řízení obchodní činnosti v oblasti zdravotnictví, obchodní služby a informace pro spotřebitele, obchodní zprostředkovatelské služby, nákup a prodej výrobků uvedených výše ve tř. 5, 9, 10, 11 tohoto seznamu, internetový nákup a prodej výrobků uvedených výše ve tř. 5, 9, 10, 11 tohoto seznamu, zprostředkování nákupu a prodeje výrobků uvedených výše ve tř. 5, 9, 10, 11 tohoto seznamu, pomoc v obchodní a podnikatelské činnosti, management a administrativní služby, analýza obchodních dat, sběr a systematizace dat z obchodní a podnikatelské činnosti, zpracování, systemizace a správa dat, automatizované zpracování dat, vytváření a správa počítačových databází, řízení počítačových databází, sběr informací do počítačových databází, kompilování a systemizace informací do počítačových databází, administrativní zpracování dat, správa lékařských nákladů, sběr statistických údajů pro lékařský výzkum, řízení lidských zdrojů a náborové služby, kancelářské služby, fakturace lékařských služeb, správa osobních lékařských záznamů a dokumentů, služby v oblasti fakturace zdravotnické péče pro lékaře, obchodní analýzy, průzkum a informační služby, poskytování obchodních statistických informací vztahujících se k

lékařským záležitostem, obchodní vedení nemocničních zařízení, informační, poradenské a konzultační služby v rámci výše uvedených služeb ve třídě 35; (36) finanční služby, služby finančního řízení v oblasti lékařských zařízení, informační, poradenské a konzultační služby v rámci výše uvedených služeb ve třídě 36; (37) stavebnictví, výstavba lékařských objektů, sterilizační a dezinfekční služby, sterilizace lékařských nástrojů, instalace, údržba a opravy lékařských přístrojů, nástrojů a zařízení, informační, poradenské a konzultační služby v rámci výše uvedených služeb ve třídě 37; (39) doprava, přeprava a doručování zboží, dopravní služby pro lékařský personál, doprava pacientů sanitními vozy, provozování rychlé záchranné služby, dopravní zdravotní služba, informační, poradenské a konzultační služby v rámci výše uvedených služeb ve třídě 39; (40) recyklace a zpracování odpadů, nakládání s nebezpečnými odpady, informační, poradenské a konzultační služby v rámci výše uvedených služeb ve třídě 40; (41) výchova a vzdělávací činnost, služby v oblasti vzdělání, zábavy a sportu, vzdělávací a školicí služby, organizování konferencí, symposií, seminářů a školení v oblasti lékařské vědy, publikační činnost v oblasti lékařství a zdravotnictví, výuka psychiatrie, akreditace [certifikace] dosaženého vzdělání, kurzy pro zvyšování kvalifikace a další vzdělání, zajišťování vzdělávání zdravotnických pracovníků a jiných odborných pracovníků ve zdravotnictví, účast na výchově a vzdělávání studentů, informační, poradenské a konzultační služby v rámci výše uvedených služeb ve třídě 41; (42) vědecké a technologické služby, lékařský a farmakologický výzkum, služby v oblasti informačních technologií, vývoj softwaru, programování a implementace softwaru, webhostingové služby a software jako služba, pronájem softwaru, služby testování, ověřování a kontroly kvality, počítačové programování v oblasti lékařství, navrhování a vývoj počítačového softwaru pro použití s lékařskými technologiemi, tvorba počítačových programů pro lékařské aplikace, elektronické ukládání lékařských záznamů, biologický výzkum, klinický výzkum a lékařský výzkum, klinické zkoušky léků, ověřování prostředků zdravotnické techniky, znalecké posudky v oblasti zdravotnictví a lékařství, informační, poradenské a konzultační služby v rámci výše uvedených služeb ve třídě 42; (43) poskytování dočasného ubytování, poskytování prostor k bydlení s asistencí, služby zajišťující stravování a nápoje, stravovací služby pro nemocnice a pečovatelské domy, kavárna, informační, poradenské a konzultační služby v rámci výše uvedených služeb ve třídě 43; (44) poskytování základní zdravotní péče, poskytování specializované a zvláště specializované zdravotní péče, lékařské služby ve všech odbornostech, péče o hygienu a krásu osob, nemocniční služby, lékařská pomoc, lékařské informace, služby lékařského vyšetření, ošetrovatelské služby, zdravotnické služby, lékařský screening, testy, lůžková a ambulantní lékařská péče, poskytování lékařských zařízení, péče pro hospitalizované a ambulantní pacienty, poradenství v oblasti lékařské pomoci poskytované lékaři a jiným specializovaným lékařským personálem, diagnostická, preventivní a léčebná péče, laboratorní služby, transfúzní služby, lékařské služby týkající se odběru, úpravy a zpracování lidské krve, genetické testy pro lékařské účely, odběry biologického materiálu, ošetřování ran a proleženin, vyšetřování glukometrem, aplikace infúzí, poradenství v oblasti těhotenství, rentgenové služby a vyšetření, mamografické vyšetření, služby v oblasti diabetu, aplikace injekcí včetně inzulinu, poskytování léčebných služeb v oblasti odvykání kouření, zotavovny, soukromé kliniky a sanatoria, služby péče o duševní zdraví, psychologické služby, psychiatrické služby, psychiatrické konzultace, poradenství v oblasti dermatologie, laboratorní služby pro analýzu krevních vzorků odebraných pacientům, farmaceutické služby, farmaceutické poradenské služby, lékárenské služby, příprava lékařských předpisů v lékárnách, lékařské služby poskytované v domácím prostředí, domy s pečovatelskou službou, služby v oblasti domácí zdravotní péče, poskytování zdravotní péče v domácím prostředí, nemocniční služby pečovatelských domů, pečovatelská služba, služby poskytované léčebnami dlouhodobě nemocných, zařizování ubytování v pečovatelských centrech, služby fyzické rehabilitace, poskytování fyzioterapeutických služeb, zdravotní péče v oblasti pasivního a aktivního cvičení, poskytování cvičebních prostor a zařízení k léčebným rehabilitačním účelům, služby zubního lékařství, pronájem zařízení k péči o lidské zdraví, sociální pomoc, poskytování komplexní terminální péče nevléčitelně nemocným, hospicová péče domácí, stacionární a lůžková péče, půjčování zdravotnických a kompenzačních pomůcek, zařízení pro léčbu Alzheimerovy, Parkinsonovy choroby a demence, informační, poradenské a konzultační služby v rámci výše uvedených služeb ve třídě 44.

(730) **ArteaPlus CZ s.r.o.**, Na Florenci 2116/15, Praha 1, Nové Město, 11000, CZ

(740) Mgr. Martina Zdvihalová, Ph.D. - patentová a právní kancelář, Mgr. Martina Zdvihalová Ph.D., K Pazderně 2031, Benešov, 25601

(210) **O-572510**

(220) 03.06.2021

(320) 03.06.2021

(511) 35, 41

(540)

ASMEA

ASOCIACE MEDIÁLNÍCH AGENTUR

(510) (35) reklamní, marketingové a propagační služby; (41) vzdělávací a školicí služby.

(591) Barevná

(730) **ASOCIACE MEDIÁLNÍCH AGENTUR, spolek**, Mánesova 1643/92, Praha 2, Vinohrady, 12000, CZ

(740) STRAUB LEGAL s.r.o., Mgr. Alena Straubová, Smetanova 993/8a, Brno, Veveří, 60200

(210) **O-572511**

(220) 03.06.2021

(320) 03.06.2021

(511) 5, 9, 10, 11, 35, 36, 37, 39, 40, 41, 42, 43, 44

(540)

Individuální zdravotní péče Artea

(510) (5) farmaceutika, farmaceutické přípravky a výrobky, lékařské přípravky a výrobky, léčebné přípravky a výrobky, léčiva, přírodní léčiva, živé orgány a tkáně pro chirurgické účely, diagnostické přípravky a materiály, náplasti, obvazový materiál, krytí a aplikátory léčebných přípravků, dermatologické přípravky, zubní přípravky a výrobky, materiály pro plombování zubů, dentální vosky, léčebné zubní pasty, hygienické přípravky a výrobky pro zdravotnické účely, dezinfekční a antiseptické přípravky, léčebná a dezinfekční mýdla a čistící přípravky, dietetické potraviny a přípravky pro léčebné účely, potravinové doplňky pro lidskou spotřebu; (9) přístroje a nástroje vědecké, výzkumné, optické přístroje, zvětšovače a korektory, mikroskopy k lékařskému použití, přístroje pro záchranu a výuku, přístroje a nástroje pro vážení, váhy pro lékařské účely, teploměry, počítačový software, aplikační software, počítačový a aplikační software vztahující se k lékařství, zařízení a nástroje pro záznam, přenos, reprodukci nebo zpracování zvuku, obrazu nebo dat, vědecké výzkumné a laboratorní přístroje, přístroje pro vyučování a simulátory; (10) lékařské přístroje, nástroje a zařízení, zařízení pro diagnostiku, vyšetřování a monitorování, lékařské zobrazovací přístroje, nástroje a přístroje chirurgické, zařízení pro chirurgii a ošetřování ran, materiály a potřeby na šití ran k lékařskému použití, protické výrobky, umělé orgány a implantáty, ortopedické potřeby, gynekologické nástroje, oční protézy, stomatologické přístroje a nástroje, zařízení pro zubní lékařství, zubní nástroje a protézy, anesteziologické přístroje, kardiografické přístroje, ultrazvukové lékařské přístroje, urologické nástroje, rentgenové přístroje, rentgenové CT snímače, lékařské a chirurgické laparoskopy, resuscitační přístroje, přístroje pro plicní ventilaci pacientů, zařízení pro diagnostiku, vyšetřování a monitorování, hematologické analyzátoři, zařízení pro léčbu pohybového aparátu, masážní přístroje, zařízení pro rehabilitaci a fyzioterapii, potřeby na ochranu sluchu, nábytek a lůžkoviny pro lékařské účely, zařízení pro manipulaci s pacienty, pomůcky pro nedoslýchavé, oděvy, pokrývky hlavy a obuv pro lékařské a léčebné účely, ortézy a podpěry pro lékařské a léčebné účely, oděvy, pokrývky hlavy a obuv pro zdravotnické pracovníky a pacienty, pomůcky pro umožnění pohyblivosti pro lékařské a léčebné účely, lasery pro lékařské účely, terapeutické a pomocné přístroje pro osoby se zdravotním postižením, přístroje, zařízení a výrobky pro péči o kojence; (11) sanitární a hygienická zařízení, sterilizační, dezinfekční a dekontaminační zařízení, sterilizační přístroje a zařízení k použití v lékařství, dezinfekční přístroje a zařízení pro lékařské účely, sterilizátory pro lékařské účely; (35) reklamní, marketingové a propagační služby, reklamní, marketingové a propagační služby on-line, obchodní reklama pro třetí osoby, inzertní služby, marketingové a propagační služby v oblasti zdravotní péče, reklamní, marketingové a propagační služby on-line v oblasti zdravotní péče, reklamní služby na podporu informovanosti veřejnosti o lékařských otázkách, prevence nemocí a zdravotní osvěty,

pomoc při řízení obchodní činnosti, pomoc při řízení obchodní činnosti v oblasti zdravotnictví, obchodní služby a informace pro spotřebitele, obchodní zprostředkovatelské služby, nákup a prodej výrobků uvedených výše ve tř. 5, 9, 10, 11 tohoto seznamu, internetový nákup a prodej výrobků uvedených výše ve tř. 5, 9, 10, 11 tohoto seznamu, zprostředkování nákupu a prodeje výrobků uvedených výše ve tř. 5, 9, 10, 11 tohoto seznamu, pomoc v obchodní a podnikatelské činnosti, management a administrativní služby, analýza obchodních dat, sběr a systematizace dat z obchodní a podnikatelské činnosti, zpracování, systemizace a správa dat, automatizované zpracování dat, vytváření a správa počítačových databází, řízení počítačových databází, sběr informací do počítačových databází, kompilování a systemizace informací do počítačových databází, administrativní zpracování dat, správa lékařských nákladů, sběr statistických údajů pro lékařský výzkum, řízení lidských zdrojů a náborové služby, kancelářské služby, fakturace lékařských služeb, správa osobních lékařských záznamů a dokumentů, služby v oblasti fakturace zdravotnické péče pro lékaře, obchodní analýzy, průzkum a informační služby, poskytování obchodních statistických informací vztahujících se k lékařským záležitostem, obchodní vedení nemocničních zařízení, informační, poradenské a konzultační služby v rámci výše uvedených služeb ve třídě 35; (36) finanční služby, služby finančního řízení v oblasti lékařských zařízení, informační, poradenské a konzultační služby v rámci výše uvedených služeb ve třídě 36; (37) stavebnictví, výstavba lékařských objektů, sterilizační a dezinfekční služby, sterilizace lékařských nástrojů, instalace, údržba a opravy lékařských přístrojů, nástrojů a zařízení, informační, poradenské a konzultační služby v rámci výše uvedených služeb ve třídě 37; (39) doprava, přeprava a doručování zboží, dopravní služby pro lékařský personál, doprava pacientů sanitními vozy, provozování rychlé záchranné služby, dopravní zdravotní služba, informační, poradenské a konzultační služby v rámci výše uvedených služeb ve třídě 39; (40) recyklace a zpracování odpadů, nakládání s nebezpečnými odpady, informační, poradenské a konzultační služby v rámci výše uvedených služeb ve třídě 40; (41) výchova a vzdělávací činnost, služby v oblasti vzdělání, zábavy a sportu, vzdělávací a školicí služby, organizování konferencí, symposií, seminářů a školení v oblasti lékařské vědy, publikační činnost v oblasti lékařství a zdravotnictví, výuka psychiatrie, akreditace [certifikace] dosaženého vzdělání, kurzy pro zvyšování kvalifikace a další vzdělání, zajišťování vzdělávání zdravotnických pracovníků a jiných odborných pracovníků ve zdravotnictví, účast na výchově a vzdělávání studentů, informační, poradenské a konzultační služby v rámci výše uvedených služeb ve třídě 41; (42) vědecké a technologické služby, lékařský a farmakologický výzkum, služby v oblasti informačních technologií, vývoj softwaru, programování a implementace softwaru, webhostingové služby a software jako služba, pronájem softwaru, služby testování, ověřování a kontroly kvality, počítačové programování v oblasti lékařství, navrhování a vývoj počítačového softwaru pro použití s lékařskými technologiemi, tvorba počítačových programů pro lékařské aplikace, elektronické ukládání lékařských záznamů, biologický výzkum,

klinický výzkum a lékařský výzkum, klinické zkoušení léků, ověřování prostředků zdravotnické techniky, znalecké posudky v oblasti zdravotnictví a lékařství, informační, poradenské a konzultační služby v rámci výše uvedených služeb ve třídě 42; (43) poskytování dočasného ubytování, poskytování prostor k bydlení s asistencí, služby zajišťující stravování a nápoje, stravovací služby pro nemocnice a pečovatelské domy, kavárna, informační, poradenské a konzultační služby v rámci výše uvedených služeb ve třídě 43; (44) poskytování základní zdravotní péče, poskytování specializované a zvlášť specializované zdravotní péče, lékařské služby ve všech odbornostech, péče o hygienu a krásu osob, nemocniční služby, lékařská pomoc, lékařské informace, služby lékařského vyšetření, ošetrovatelské služby, zdravotnické služby, lékařský screening, testy, lůžková a ambulantní lékařská péče, poskytování lékařských zařízení, péče pro hospitalizované a ambulantní pacienty, poradenství v oblasti lékařské pomoci poskytované lékaři a jiným specializovaným lékařským personálem, diagnostická, preventivní a léčebná péče, laboratorní služby, transfúzní služby, lékařské služby týkající se odběru, úpravy a zpracování lidské krve, genetické testy pro lékařské účely, odběry biologického materiálu, ošetřování ran a proleženin, vyšetřování glukometrem, aplikace infúzí, poradenství v oblasti těhotenství, rentgenové služby a vyšetření, mamografické vyšetření, služby v oblasti diabetu, aplikace injekcí včetně inzulinu, poskytování léčebných služeb v oblasti odvykání kouření, zotavovny, soukromé kliniky a sanatoria, služby péče o duševní zdraví, psychologické služby, psychiatrické služby, psychiatrické konzultace, poradenství v oblasti dermatologie, laboratorní služby pro analýzu krevních vzorků odebraných pacientům, farmaceutické služby, farmaceutické poradenské služby, lékárenské služby, příprava lékařských předpisů v lékárnách, lékařské služby poskytované v domácím prostředí, domy s pečovatelskou službou, služby v oblasti domácí zdravotní péče, poskytování zdravotní péče v domácím prostředí, nemocniční služby pečovatelských domů, pečovatelská služba, služby poskytované léčebnami dlouhodobě nemocných, zařízení ubytování v pečovatelských centrech, služby fyzické rehabilitace, poskytování fyzioterapeutických služeb, zdravotní péče v oblasti pasivního a aktivního cvičení, poskytování cvičebních prostor a zařízení k léčebným rehabilitačním účelům, služby zubního lékařství, pronájem zařízení k péči o lidské zdraví, sociální pomoc, poskytování komplexní terminální péče nevléčitelně nemocným, hospicová péče domácí, stacionární a lůžková péče, půjčování zdravotnických a kompenzačních pomůcek, zařízení pro léčbu Alzheimerovy, Parkinsonovy choroby a demence, informační, poradenské a konzultační služby v rámci výše uvedených služeb ve třídě 44.

(730) **ArteaPlus CZ s.r.o.**, Na Florenci 2116/15, Praha 1, Nové Město, 11000, CZ

(740) Mgr. Martina Zdvihalová, Ph.D. - patentová a právní kancelář, Mgr. Martina Zdvihalová Ph.D., K Pazderně 2031, Benešov, 25601

Zamítnuté a částečně odmítnuté/zamítnuté přihlášky ochranných známek po zveřejnění

Zjistí-li Úřad v průběhu řízení o námitkách, že přihlašovaná ochranná známka nesplňuje podmínky pro zápis, přihlášku zamítne. Zjistí-li, že přihlašovaná ochranná známka nesplňuje podmínky pro zápis jen pro některé výrobky nebo služby, přihlášku odmítne/zamítne v rozsahu výrobků nebo služeb, pro které přihláška nesplňuje podmínky zápisu. S ohledem na tuto skutečnost, obsahuje tato kapitola údaje o rozhodnutích o zamítnutí přihlášky ochranné známky v celém nebo částečném rozsahu na základě ustanovení § 26 zákona č. 441/2003 Sb.

Údaje o výsledku rozhodnutí (zamítnutí přihlášky, částečné odmítnutí/zamítnutí přihlášky) jsou uvedeny jako datum právní moci rozhodnutí/výsledek rozhodnutí.

(210) **O-560393**

(540)

greenel

29.06.2021/NABYTÍ P.M. - ZAMÍTNUTÍ PŘIHLÁŠKY PO
ZVEŘEJNĚNÍ

(210) **O-563569**

(540)

Quanto

22.06.2021/NABYTÍ P.M. - ČÁSTEČNÉ ZAMÍTNUTÍ PŘIHL. PO
ZVEŘ.

(210) **O-560394**

(540)



29.06.2021/NABYTÍ P.M. - ZAMÍTNUTÍ PŘIHLÁŠKY PO
ZVEŘEJNĚNÍ

(210) **O-566753**

(540)

AVER fashion

22.06.2021/NABYTÍ P.M. - ČÁSTEČNÉ ZAMÍTNUTÍ PŘIHL. PO
ZVEŘ.

Zamítnuté námitky týkající se ochranných známek

V průběhu řízení o námitkách může být Úřadem zjištěno, že přihlašovaná ochranná známka, která byla zveřejněna ve Věstníku, nezasahuje do zákonem chráněných starších práv třetích osob, tzv. namítajících, uvedených v ustanovení § 7 zákona č. 441/2003 Sb., a proto Úřad námitky zamítne. Údaje o rozhodnutích o zamítnutí námitek na základě ustanovení § 26 zákona č. 441/2003 Sb. jsou obsaženy v této kapitole.

(210) **O-557809**

(540)

TRAUMAX

23.06.2021/NABYTÍ P.M. – ZAMÍTNUTÍ NÁMITEK

Zápis ochranných známek bez změny ve vztahu ke zveřejněným přihláškám

- (111) **386187**
(220) 06.09.2017
(320) 06.09.2017
(442) 24.03.2021
(151) 30.06.2021
(730) **Váškominik, s.r.o.**, Slunečná 561, Moravský Krumlov, 67201, CZ
(740) JUDr. Martin Svoboda Ph. D., Vídeňská 6, Brno, 63900
(210) O-542072
(510) (35) správa hotelů, obchodní management a podnikové poradenství, reklama, rozšiřování reklamních materiálů zákazníkům (letáky, prospekty, tisky, vzorky), organizování komerčních a reklamních výstav, vydávání reklamních nebo náborových, propagačních a inzertních textů, zaslání reklamních materiálů zákazníkům, obchodní nebo podnikatelský průzkum, pronájem reklamních materiálů, televizní reklama, vydávání, zveřejňování, oznámení, vyhlášení a publikování reklamních textů, reklamní agentury, průzkum trhu, průzkum veřejného mínění, pronájem reklamních ploch, psaní reklamních textů, poskytování obchodních nebo podnikatelských informací, dodavatelské služby pro třetí osoby (nákup výrobků a služeb pro jiné podniky), předvádění zboží, styky s veřejností, venkovní reklama, zprostředkovatelské práce, zpracování textů, zprostředkování výše uvedených služeb ve tř. 35; (36) pronájem nemovitostí, zprostředkování nemovitostí, obchodování s nemovitostmi, správa nemovitostí, realitní kanceláře, finanční služby, oceňování nemovitostí, finanční odhady a oceňování, leasing, nákup na splátky, směnárenské služby, vydávání kreditních karet, zprostředkování pojištění, oceňování uměleckých děl, organizování dobročinných sbírek, zprostředkování výše uvedených služeb ve tř. 36; (37) kominické služby, výstavby kominů, čištění kominů, údržba a opravy kominů, revize kominových systémů, čištění a opravy kotlů, instalace, montáž a opravy kominů a kominových vložek, posudky kominových systémů a spalinových cest, stavba a instalace krbů, montáž a opravy zařízení pro vytápění, servis, montáž a opravy zařízení pro klimatizaci, služby stavebnictví a stavitelství, izolování staveb proti vlhkosti, tepelné a zvukové izolování staveb, demolice budov, klempířství a instalatérství, malování a natírání interiérů a exteriérů, štukování, sádrování, tapetování, montáže lešení, pokrývačské služby, zednické služby, zámečnictví, stavební dozor, provozování a služby autoopraven a autoservisů, údržba a opravy motorových vozidel, antikoroziní nátěry pro vozidla, čištění, leštění a mytí automobilů a jiných dopravních prostředků, obnova použitých nebo částečně zničených motorů a strojů, vulkanizace a protektorování pneumatik (opravy), pronájem a půjčování stavebních, dopravních a dalších strojů, jako jsou bagry, rypadla, buldozery, jeřáby, silniční zametací stroje, čisticí stroje, opravy pump a čerpadel, poskytování informací o opravách, instalování a opravy elektrických spotřebičů, montáž, údržba a opravy kancelářských strojů a zařízení, instalace a opravy klimatizačních zařízení, montáž kuchyňských zařízení, instalace a opravy poplašných a bezpečnostních systémů proti vloupání, instalace a opravy požárních hlásičů, montáž, údržba a opravy počítačového vybavení, montáž a opravy výtahů, instalace a opravy telefonů, čištění fasád, vnějších povrchů a ploch i interiérů budov, čištění oken, čištění ulic, deratizace, dezinfekce, hubení škůdců (ne pro zemědělské účely), asfaltování, cestářství (dláždění), důlní těžba, hornictví, povrchová těžba, vrtání studní, služby prádelny a mandlů jako je čištění, praní, žehlení a mandlování šatstva, chemické čištění, údržba, čištění a opravy kožesin, kůže a oděvů z nich, opravy šatstva a obuvi, restaurování nábytku, umělecká truhlářská výroba a opravy, čalounění a čalounické opravy, lakování, glazurování, pískování, opravy fotografických přístrojů, opravy hodin, údržba a opravy trezorů, ostření a broušení nožů, opravy deštníků, montáž, údržba a opravy veřejného osvětlení, elektrického vytápění v objektech, hromosvodů, domácích telefonů a zvonků, pokládka kabeláže a elektrických rozvodů v zemi i ve vzduchu, rekonstrukce a opravy elektrických rozvodů a důlních dílen, provádění rozvodů a přípojek, koncesované služby PTE a STE, spadající do této třídy, výstavba a rekonstrukce stavebních objektů, údržba, opravy, rekonstrukce a modernizace energetických zařízení, dispečerské řídicí techniky a technických zařízení, k řízení spotřeby elektrické energie, stavební montážní činnost, výstavba energetických děl a zařízení potřebných pro jejich provoz, montáž, opravy a údržba vyhrazených elektrických zařízení, vyhrazených tlakových zařízení, elektrických rozvaděčů, kotlů a tlakových nádob, elektronických zařízení a měřidel, revize a zkoušky elektrických zařízení, tlakových zařízení a nádob na plyn, stavební činnost - provádění staveb včetně jejich změn, údržovacích prací na nich a jejich odstraňování, instalace a údržba zařízení využívajících obnovitelné zdroje energie jako např. solárních panelů, solárních kolektorů, údržba plaveckých bazénů; (39) autobusová doprava, dodávka zboží poštou, kurýrní služby, osobní doprava, pronájem parkovací plochy,

přeprava nábytku, přeprava turistů, skladování, rezervace (v dopravě), rezervace místenek, spedice, služby v dopravě a přepravě, balení zboží, doručování zboží, skladování zboží, organizování cest, doprava automobilová, doprava letecká a lodní, doprovázení turistů, organizování exkurzí, zprostředkování výše uvedených služeb ve 39; (40) zakázková výroba kominů a kominových systémů; (41) provozování sportovních zařízení, poskytování informací o možnostech rekreace, praktické cvičení, diskotéky (služby), kempinky (služby), výchovně - zábavné klubové služby, služby klubů zdraví, provozování heren a kasin, hraní o peníze, poskytování informací o možnostech zábavy, organizování a vedení konferencí, pronájem koncertních sálů a sálů, měření času při sportovních disciplínách, provozování nočních klubů, organizování a vedení seminářů, organizování kulturních nebo vzdělávacích výstav, potápěčská výstroj (půjčování), služby poskytované na prázdninových táborech (zábava), půjčování sportovního náradí, s výjimkou dopravních prostředků, překladatelské služby, půjčování audio zařízení, pronájem stadiónů, pronajímání tenisových dvorců, služby v oblasti prodeje vstupenek (zábava), služby sportovních táborů, organizování a plánování večírků, instruktážní výcvik, poskytování informací o možnostech rekreace, služby pro oddech a rekreaci, služby zábavných parků, zprostředkování výše uvedených služeb ve tř. 41; (42) návrhy kominů a kominových systémů, technické posudky, expertizy, zajištění autorizovaného měření emisí malých zdrojů, technické poradenství, udělování a odebrání autorizace kominických mistrů, návrhy závazně technických předpisů a norem; (43) služby barů, bufety, hotelové služby, rezervace hotelů, jídelny a závodní jídelny, kavárny, provozování kempů, poskytování přechodného ubytování, provoz hotelového ubytování, restaurace, restaurace (samoobslužné), samoobslužné restaurace, ubytovací služby (hotely, penziony), pronajímání přechodného ubytování, rezervace penzionů, služby turistických nocleháren a motelů, pronájem přenosných staveb, půjčování stanů, zprostředkování výše uvedených služeb ve tř. 43; (44) fyzioterapie, aromaterapeutické služby, kadeřnické salóny, parní lázně, veřejné lázně pro hygienické účely, lékařské služby, manikúra, ošetrovatelské služby, salóny krásy, sanatoria, zotavovny, služby solárií, lázeňské služby, masáže, služby v oblasti sauny, zprostředkování výše uvedených služeb ve tř. 44.

(511) 35, 36, 37, 39, 40, 41, 42, 43, 44

(540)

VÁŠKOMINÍK

- (111) **386188**
(220) 06.09.2017
(320) 06.09.2017
(442) 24.03.2021
(151) 30.06.2021
(730) **Váškominik, s.r.o.**, Slunečná 561, Moravský Krumlov, 67201, CZ
(740) JUDr. Martin Svoboda Ph. D., Vídeňská 6, Brno, 63900
(210) O-542073
(510) (35) správa hotelů, obchodní management a podnikové poradenství, reklama, rozšiřování reklamních materiálů zákazníkům (letáky, prospekty, tisky, vzorky), organizování komerčních a reklamních výstav, vydávání reklamních nebo náborových, propagačních a inzertních textů, zaslání reklamních materiálů zákazníkům, obchodní nebo podnikatelský průzkum, pronájem reklamních materiálů, televizní reklama, vydávání, zveřejňování, oznámení, vyhlášení a publikování reklamních textů, reklamní agentury, průzkum trhu, průzkum veřejného mínění, pronájem reklamních ploch, psaní reklamních textů, poskytování obchodních nebo podnikatelských informací, dodavatelské služby pro třetí osoby (nákup výrobků a služeb pro jiné podniky), předvádění zboží, styky s veřejností, venkovní reklama, zprostředkovatelské práce, zpracování textů, zprostředkování výše uvedených služeb ve tř. 35; (36) pronájem nemovitostí, zprostředkování nemovitostí, obchodování s nemovitostmi, správa nemovitostí, realitní kanceláře, finanční služby, oceňování nemovitostí, finanční odhady a oceňování, leasing, nákup na splátky, směnárenské služby, vydávání kreditních karet, zprostředkování pojištění, oceňování uměleckých děl, organizování dobročinných sbírek, zprostředkování výše uvedených služeb ve tř. 36; (37) kominické služby, výstavby kominů, čištění kominů, údržba a opravy kominů, revize kominových systémů, čištění a opravy kotlů, instalace, montáž a opravy kominů a kominových vložek, posudky kominových systémů a spalinových cest, stavba a instalace krbů, montáž a opravy zařízení pro vytápění, servis, montáž a opravy zařízení pro klimatizaci, služby stavebnictví a stavitelství, izolování staveb proti vlhkosti, tepelné a zvukové izolování staveb, demolice budov, klempířství a instalatérství, malování a natírání interiérů a exteriérů, štukování,

sádrování, tapetování, montáže lešení, pokrývačské služby, zednické služby, zámečnictví, stavební dozor, provozování a služby autoopraven a autoservisů, údržba a opravy motorových vozidel, antikorozní nátěry pro vozidla, čištění, leštění a mytí automobilů a jiných dopravních prostředků, obnova použitých nebo částečně zničených motorů a strojů, vulkanizace a protektorování pneumatik (opravy), pronájem a půjčování stavebních, dopravních a dalších strojů, jako jsou bagry, rypadla, buldozery, jeřáby, silniční zametací stroje, čisticí stroje, opravy pump a čerpadel, poskytování informací o opravách, instalování a opravy elektrických spotřebičů, montáž, údržba a opravy kancelářských strojů a zařízení, instalace a opravy klimatizačních zařízení, montáž kuchyňských zařízení, instalace a opravy poplašných a bezpečnostních systémů proti vloupání, instalace a opravy požárních hlásičů, montáž, údržba a opravy počítačového vybavení, montáž a opravy výtahů, instalace a opravy telefonů, čištění fasád, vnějších povrchů a ploch i interiérů budov, čištění oken, čištění ulic, deratizace, dezinfekce, hubení škůdců (ne pro zemědělské účely), asfaltování, cestářství (dláždění), důlní těžba, hornictví, povrchová těžba, vrtání studní, služby prádelny a mandlů jako je čištění, praní, žehlení a mandlování šatstva, chemické čištění, údržba, čištění a opravy kožšin, kůže a oděvů z nich, opravy šatstva a obuvi, restaurování nábytku, umělecká truhlářská výroba a opravy, čalounění a čalounické opravy, lakování, glazurování, pískování, opravy fotografických přístrojů, opravy hodin, údržba a opravy trezorů, ostření a broušení nožů, opravy deštníků, montáž, údržba a opravy veřejného osvětlení, elektrického vytápění v objektech, hromosvodů, domácích telefonů a zvonků, pokládky kabeláže a elektrických rozvodů v zemi i ve vzduchu, rekonstrukce a opravy elektrických rozvodů a důlních dílen, provádění rozvodů a připojek, koncesované služby PTE a STE, spadající do této třídy, výstavba a rekonstrukce stavebních objektů, údržba, opravy, rekonstrukce a modernizace energetických zařízení, dispečerské řídicí techniky a technických zařízení, k řízení spotřeby elektrické energie, stavební montážní činnost, výstavba energetických děl a zařízení potřebných pro jejich provoz, montáž, opravy a údržba vyhrazených elektrických zařízení, vyhrazených tlakových zařízení, elektrických rozvaděčů, kotlů a tlakových nádob, elektronických zařízení a měřidel, revize a zkoušky elektrických zařízení, tlakových zařízení a nádob na plyn, stavební činnost - provádění staveb včetně jejich změn, údržbových prací na nich a jejich odstraňování, instalace a údržba zařízení využívajících obnovitelné zdroje energie jako např. solárních panelů, solárních kolektorů, údržba plaveckých bazénů; (39) autobusová doprava, dodávka zboží poštou, kurýrské služby, osobní doprava, pronájem parkovací plochy, přeprava nábytku, přeprava turistů, skladování, rezervace (v dopravě), rezervace místenek, spedice, služby v dopravě a přepravě, balení zboží, doručování zboží, skladování zboží, organizování cest, doprava automobilová, doprava letecká a lodní, doprovázení turistů, organizování exkurzí, zprostředkování výše uvedených služeb ve tř. 39; (40) zakázková výroba komínů a komínových systémů; (41) provozování sportovních zařízení, poskytování informací o možnostech rekreace, praktické cvičení, diskotéky (služby), kempinky (služby), výchovně - zábavní klubové služby, služby klubů zdraví, provozování heren a kasin, hraní o peníze, poskytování informací o možnostech zábavy, organizování a vedení konferencí, pronájem koncertních sálů a sálů, měření času při sportovních disciplínách, provozování nočních klubů, organizování a vedení seminářů, organizování kulturních nebo vzdělávacích výstav, potápěčská výstroj (půjčování), služby poskytované na prázdninových táborech (zábava), půjčování sportovního nářadí, s výjimkou dopravních prostředků, překladatelské služby, půjčování audio zařízení, pronájem stadiónů, pronajímání tenisových dvorců, služby v oblasti prodeje vstupenek (zábava), služby sportovních táborů, organizování a plánování večírků, instruktážní výcvik, poskytování informací o možnostech rekreace, služby pro oddech a rekreaci, služby zábavných parků, zprostředkování výše uvedených služeb ve tř. 41; (42) návrhy komínů a komínových systémů, technické posudky, expertízy, zajištění autorizovaného měření emisí malých zdrojů, technické poradenství, udělování a odebrání autorizace kominických mistrů, návrhy závazně technických předpisů a norem; (43) služby barů, bufety, hotelové služby, rezervace hotelů, jídelny a závodní jídelny, kavárny, provozování kempů, poskytování přechodného ubytování, provoz hotelového ubytování, restaurace, restaurace (samoobslužné), samoobslužné restaurace, ubytovací služby (hotely, penziony), pronajímání přechodného ubytování, rezervace penzionů, služby turistických nocleháren a motelů, pronájem přenosných staveb, půjčování stanů, zprostředkování výše uvedených služeb ve tř. 43; (44) fyzioterapie, aromaterapeutické služby, kadeřnické salóny, pamí lázně, veřejné lázně pro hygienické účely, lékařské služby, manikúra, ošetřovatelské služby, salóny krásy, sanatoria, zotavovny, služby solárií, lázeňské služby, masáže, služby v oblasti sauny, zprostředkování výše uvedených služeb ve tř. 44.

(511) 35, 36, 37, 39, 40, 41, 42, 43, 44

(540) **KOMINICTVÍ MORAVSKÝ
KRUMLOV**

- (111) **386189**
(220) 27.06.2019
(320) 27.06.2019
(442) 11.09.2019
(151) 30.06.2021
(730) **Hlouček Pavel**, Soukenná 727/5, Jablonec nad Nisou, 46601, CZ
(740) PatOZ - patentová kancelář, Mgr. Pavel Panák, Ječná 243/39a, Praha 2, Nové Město, 12000
(210) O-556855
(510) (16) katalogy, prospekty, plakáty, letáky, tištěné propagační, reklamní a informační materiály z papíru, fotografie, grafická znázornění kalendáře, trojrozměrné reklamní předměty z papíru, plastů a papírové hmoty, vstupenky, šatní lístky z papíru, jídelní lístky, papírové ubrusy, banketní papírové sukně, ubrusy a kapesníky, etikety, papírové vývěsní tabule, psací a kancelářské potřeby, kalendáře, obálky a kancelářský papír; (18) kufrы, brašny, kabely, batohy, tlumoky, tašky sportovní a cestovní, pouzdra, peněženky, klíčenky, kožené sedlářské výrobky; (24) textilní vlajky, vlaječky, prapory, praporky, ručníky, osušky, ubrusy, ubrusky, banketní sukně (ubrusy), kapesníky, příkrývky, lůžkoviny, interiérové textilie, textilní kusové zboží, textilní metráž; (25) oděvy, včetně oděvů sportovních, obuv, včetně obuvi sportovní, pokrývky hlavy, zejména klobouky, čepice, čepice se štítkem, čepice s kšiltů, čelenky, šály a šátky, rukavice, opasky; (26) odznaky (ne z drahých kovů), přívěsky (ne z drahých kovů), nážehlovací odznaky, ozdobné lemy, značky na oděvy, prádlo a obuv, oděvní doplňky (galanterie), a to brože, přezky, spony, přívěsky, ozdobné textilní výrobky; (28) nářadí pro sport a hry, puky, hrací karty, plyšové hračky, hry společenské a stolní, sportovní potřeby, sportovní zboží; (35) propagační a reklamní a komerční činnost všeho druhu , zprostředkování obchodu s výše uvedenými výrobky uvedenými u tříd 16, 18, 24, 25, 26, 28, zprostředkování obchodu se suvenýry, reklamními a propagačními předměty.

(511) 16, 18, 24, 25, 26, 28, 35

(540) **HC VLČI**

- (111) **386190**
(220) 11.05.2020
(320) 11.05.2020
(442) 24.03.2021
(151) 30.06.2021
(730) **Bočková Šárka**, Brožíkova 1146/19a, Krnov, 79401, CZ
(210) O-563696
(510) (11) dekorativní fontány, fontány na pití, mycí fontány, lucerny, svíčkové lucerny, keramické lucerny, lucerny na svícení, stínidla pro svítidla, stínidla na lampy, lampy, stolní lampy, závěsné lampy, svíčkové lampy, stojací lampy, ohniště, přenosná ohniště; (21) misky na rostliny, misky pod květináče, misky na květy, misky na květinovou výzdobu, nádoby na kompost, nádoby na rostliny, nádoby na sazenice, sadbovače, sazenicové květináče, kropící konve, kropící zařízení, konve na zalévání, kropítka na konve na zalévání, okenní truhlíky, koupadla pro ptáky, krmítka pro malá zvířata, krmítka pro ptáky, krmítka pro ptáky jako nádoby, krmítka pro krmení ptáků ve volné přírodě, napajedla pro ptáky, napajedla pro malá zvířata, napajedla pro hmyz, zahradnické rukavice, žlabky pro skot, žlabky pro krmivo a krmení, krmné žlabky pro drůbež, žlabky na krmení pro koně, žlabky na krmení pro krávy, žlabky na krmení pro ovce, žlabky na krmení pro kozy; (44) konzultační a poradenské služby týkající se lesnictví.

(511) 11, 21, 44

(540) **Zahradní OLLA**

- (111) **386191**
(220) 11.05.2020
(320) 11.05.2020
(442) 24.03.2021
(151) 30.06.2021
(730) **Unicorn a.s.**, V kapslovně 2767/2, Praha 3, Žižkov, 13000, CZ
(740) Ing. Jarmila Javoříková, Slunečná 4566, Zlín, 76005
(210) O-563716

(510) (9) počítačové programy, software, software na zpracování dat, mobilní aplikace, komunikační software, software pro finančnínictví, software pro správu financí, počítačový software týkající se řízení finančních transakcí, elektronické systémy pro vozidla zobrazující informace pro řidiče, počítačové sítě, počítačové systémy, interaktivní počítačové systémy, software pro zpracování dat, software pro finanční zúčtování, navigační software; (35) administrativní služby, automatizované zpracování dat, předvádění zboží, podnikově-organizační a podnikově-ekonomické poradenství, aktualizace obchodních informací v počítačové databázi; (36) finanční zúčtování, finanční clearingové a zúčtovací služby, finanční zprostředkovatelské služby; (37) instalace počítačových informačních systémů, instalace mobilních komunikačních systémů; (38) služby mobilní komunikace, služby elektronického přenosu dat, počítačové komunikační služby, internetové komunikační služby, provozování elektronických komunikačních systémů, pronájem komunikačních systémů; (42) počítačové programování, počítačové programování pro zpracování dat, navrhování informačních systémů, navrhování informačních systémů v oblasti financí, informační služby vztahující se k aplikaci počítačových systémů, poradenství v oblasti úspor energie, tvorba softwaru, instalace, údržba, aktualizace a modernizace počítačového softwaru, kopírování počítačového softwaru, poradenství v oblasti počítačového softwaru, poradenské služby v oblasti počítačového hardwaru, průmyslový a grafický design, poradenské služby vztahující se k počítačovým informačním systémům, tvorba, navrhování a údržba webových stránek, webhosting.

(511) 9, 35, 36, 37, 38, 42

(540)

ChargeUp

(111) **386192**

(220) 25.05.2020

(320) 06.12.2019

(442) 24.03.2021

(151) 30.06.2021

(730) **Hyundai Motor Company**, 12, Heolleung-ro, Seocho-gu, Seoul, KR

(740) Zeiner & Zeiner v.o.s., Mgr. Alexandr Vališ, advokát, Maiselova 15, Praha 1, 11000

(210) O-564095

(510) (21) kartáče na úpravu golfového hřiště, kartáče na čištění golfového vybavení, džbány na víno, šálky, vinné sklenice, sklenice na pití, tácky na víno, držáky na víno, hrnky, sklenice z jiných než drahých kovů, šálky na espresso, sklenice na destiláty s ledem [omezeno na sklo], otvírače vína, nálevky na víno, nálevky na lahve, degustační sifony, degustační pipety, sítky na víno, odkápací kroužky na lahve na víno, vakuové pumpy na lahve na vína, kbelíky na víno, provzdušňovače vína, naběračky na podávání vína, otvíráky na lahve, otvírače lahví, elektrické a neelektrické, neelektrické chladiče na víno, lahve na vodu, skleněné zátky, karafy na víno.

(511) 21

(540)



(111) **386193**

(220) 10.09.2020

(320) 10.09.2020

(442) 24.03.2021

(151) 30.06.2021

(730) **VOC BZENEC, z.s.**, Zámecká 1508, Bzenec, 69681, CZ

(740) RETROPATENT s.r.o., Dobiášova 1246/29, Liberec, Liberec VI-Rochlice, 46006

(210) O-566483

(510) (16) periodické i neperiodické tiskoviny, etikety, obaly na lahve, papírové propagační materiály, papírové tašky; (33) alkoholické nápoje (kromě pív); (35) poradenství v obchodní činnosti v oboru vinařství a sommeliérství, včetně propagace; (41) společenské, kulturní a soutěžní aktivity, organizování a vedení seminářů, organizování a vedení výstav pro kulturní nebo vzdělávací účely, a organizování a vedení soutěží, výchovně-zábavné

klubové služby a ostatní společenské aktivity, pořádání prezentačních akcí spojených s ochutnávkou nápojů pro zábavní nebo vzdělávací účely.

(511) 16, 33, 35, 41

(540)

VOCG BZENEC

(111) **386194**

(220) 10.09.2020

(320) 10.09.2020

(442) 24.03.2021

(151) 30.06.2021

(730) **VOC BZENEC, z.s.**, Zámecká 1508, Bzenec, 69681, CZ

(740) RETROPATENT s.r.o., Dobiášova 1246/29, Liberec, Liberec VI-Rochlice, 46006

(210) O-566484

(510) (16) periodické i neperiodické tiskoviny, etikety, obaly na lahve, papírové propagační materiály, papírové tašky; (33) alkoholické nápoje (kromě pív); (35) poradenství v obchodní činnosti v oboru vinařství a sommeliérství, včetně propagace; (41) společenské, kulturní a soutěžní aktivity, organizování a vedení seminářů, organizování a vedení výstav pro kulturní nebo vzdělávací účely, a organizování a vedení soutěží, výchovně-zábavné klubové služby a ostatní společenské aktivity, pořádání prezentačních akcí spojených s ochutnávkou nápojů pro zábavní nebo vzdělávací účely.

(511) 16, 33, 35, 41

(540)

VOCG-V BZENEC

(111) **386195**

(220) 10.09.2020

(320) 10.09.2020

(442) 24.03.2021

(151) 30.06.2021

(730) **Cech blatnických vinařů, z.s.**, č. p. 1, Blatnice pod Svatým Antonínkem, 69671, CZ

(740) RETROPATENT s.r.o., Dobiášova 1246/29, Liberec, Liberec VI-Rochlice, 46006

(210) O-566487

(510) (33) alkoholické nápoje (kromě pív); (35) poradenství v obchodní činnosti v oboru vinařství a sommeliérství, včetně propagace; (41) společenské, kulturní a soutěžní aktivity, organizování a vedení seminářů, organizování a vedení výstav pro kulturní nebo vzdělávací účely, a organizování a vedení soutěží, výchovně-zábavné klubové služby a ostatní společenské aktivity, pořádání prezentačních akcí spojených s ochutnávkou nápojů pro zábavní nebo vzdělávací účely.

(511) 33, 35, 41

(540)

VOCG BLATNICE

(111) **386196**

(220) 10.09.2020

(320) 10.09.2020

(442) 24.03.2021

(151) 30.06.2021

(730) **Cech blatnických vinařů, z.s.**, č. p. 1, Blatnice pod Svatým Antonínkem, 69671, CZ

(740) RETROPATENT s.r.o., Dobiášova 1246/29, Liberec, Liberec VI-Rochlice, 46006

(210) O-566488

(510) (33) alkoholické nápoje (kromě pív); (35) poradenství v obchodní činnosti v oboru vinařství a sommeliérství, včetně propagace; (41) společenské, kulturní a soutěžní aktivity, organizování a vedení seminářů, organizování a vedení výstav pro kulturní nebo vzdělávací účely, a organizování a vedení soutěží, výchovně-zábavné klubové služby a ostatní společenské aktivity, pořádání prezentačních akcí spojených s ochutnávkou nápojů pro zábavní nebo vzdělávací účely.

(511) 33, 35, 41

(540)

VOCGV BLATNICE

(111) **386197**

(220) 10.09.2020

(320) 10.09.2020

- (442) 24.03.2021
(151) 30.06.2021
(730) **Cech blatnických vinařů, z.s.**, č. p. 1, Blatnice pod Svatým Antonínkem, 69671, CZ
(740) RETROPATENT s.r.o., Dobiášova 1246/29, Liberec, Liberec VI-Rochlice, 46006
(210) O-566489
(510) (33) alkoholické nápoje (kromě pív); (35) poradenství v obchodní činnosti v oboru vinařství a sommeliérství, včetně propagace; (41) společenské, kulturní a soutěžní aktivity, organizování a vedení seminářů, organizování a vedení výstav pro kulturní nebo vzdělávací účely, a organizování a vedení soutěží, výchovně-zábavné klubové služby a ostatní společenské aktivity, pořádání prezentačních akcí spojených s ochutnávkou nápojů pro zábavní nebo vzdělávací účely.

(511) 33, 35, 41

(540) **VOCG BÍLÉ KARPATY**

- (111) **386199**
(220) 30.09.2020
(320) 30.09.2020
(442) 24.03.2021
(151) 30.06.2021
(730) **Ultra Premium Apartments s.r.o.**, U krbu 764/12, Praha 10, Strašnice, 10000, CZ
(210) O-566939
(510) (40) recyklace odpadu, čištění vzduchu a úprava vody, tiskařské služby, konzervování potravin a nápojů; (41) vzdělávání, školení, zábava, sportovní a kulturní činnosti; (43) služby zajišťující stravování a nápoje, dočasné ubytování.
(511) 40, 41, 43
(540)



- (111) **386200**
(220) 13.10.2020
(320) 13.10.2020
(442) 24.03.2021
(151) 30.06.2021
(730) **Štěpina Zlatko**, Kamínky 291/23, Brno, Nový Lískovec, 63400, CZ
(210) O-567239
(510) (9) paměťová zařízení a média, nahaná dv, audio cd, audioknihy, nahané cd disky, elektronické publikace ke stažení, stahovatelné elektronické publikace, databáze (elektronické), elektronické databáze nahané na počítačových médiích, záchranné vesty pro psy, elektronické obojky pro výcvik zvířat, knihy nahané na discích, elektronické knihy ke stažení, magnety na lednici, magnetické štítky, dekorační magnety, ozdobné magnety, záchranné vesty pro domácí zvířata, pišťalky na psy, klenoty a bižuterie schopné datové komunikace, kompaktní disky, video kompaktní disky, kompaktní disky [audio video], nahané video kompaktní disky, kompaktní disky [audio-video], identifikační karty (kódované), tištěné karty (magnetické), sběratelské karty (magnetické), prázdné usb karty, kódované věrnostní karty, sběratelské karty (kódované- strojově čitelné), usb disky ve tvaru kreditní karty; (14) šperky pro domácí zvířata, samonavíjecí klíčenky, kožené klíčenky (přívěsky), klíčenky (drobné předměty nebo přívěsky), klíčenky (dělené kroužky s ozdobou nebo jako přívěsek), přívěsky na klíče (klíčenky) potažené drahými kovy, klíčenky jako klenoty (ozdoby nebo přívěsky), kroužkové klíčenky z imitace kůže, pamětní medaile, medaile, sběratelské mince, pamětní mince, upomínkové mince, klenoty, dekorativní předměty (bižuterie nebo klenoty) pro osobní

použití, šperky, přívěsky (klenoty), osobní klenoty, amulety (klenoty), náramky (klenoty), brože [šperky], brože (šperky), dekorativní brože (šperky), ozdobné jehlice, smaltované jehlice, jehlice [šperky], jehlice (šperky), jehlice (ozdobné -), ozdobné jehlice (klenoty), jehlice do kravát, kravaty (jehlice do -), jehlice do klopky (klenoty), manžetové knoflíky, manžetové knoflíky a spony do kravát, prsteny (šperky), prsteny [šperky], pečetní prsteny, přívěsky, přívěsky (šperky), přívěsky [šperky], přívěsky na náhrdelníky, přívěsky na náramky, přívěsky (šperky) z běžných kovů, přívěsky na krk jako klenoty, klenotnické přívěsky z drahých kovů nebo jimi pokovené, kovové přívěsky na klíče, nekovové přívěsky na klíče, přívěsky na klíčové kroužky, přívěsky ke klíčům z kůže, přívěsky ke kroužkům na klíče, přívěsky na klíče ze vzácných kovů, přívěsky na klíče z obecných kovů, přívěsky na klíče z imitace kůže; (16) fotografie, tiskoviny k instrukčním účelům, tiskoviny, zápisníky (tiskoviny), knihy, obaly knih, příručky (knihy), dárkové knihy, průvodce (knihy), obrázkové knihy, kuchařské knihy, knihy pravidel, záložky do knih, papírové záložky do knih, papírové obaly na knihy, tematické knihy s fotografiemi, ochranné obaly na knihy, knihy k nalepování výstřížků (alba), jedorázové absorpční podložky pro domácí zvířata, fotoalba a alba pro sběratele, alba, sběratelská alba, upomínková alba, alba na samolepky, alba na fotografie, alba na známky, malá alba na fotografie [fotoalba], tištěné balicí materiály z papíru, balicí tašky, sáčky z papíru, balicí lepicí pásy, balicí papír na knihy, balicí papír, balicí materiály, balicí kartón, hnědý balicí papír, lepenkové balicí materiály, papírové balicí materiály, plastové balicí tašky, balicí krabice (kartonové), dekorační balicí papír, dárkový balicí papír, plastové balicí materiály, balicí materiály z plastu, balicí kontejnery z lepenky, metalické balicí materiály na dárky, balicí materiály vyrobené z náhražek papíru na bázi minerálů, brožury, brožury s programem, brožurky, informační brožury, denní kalendáře, tištěné kalendáře, stolní kalendáře, nástěnné kalendáře, kapesní kalendáře, roční plánovací kalendáře, stolní podložky s kalendářem, papírnické zboží a učební pomůcky, kalendáře, hrací kalendáře, adventní kalendáře, karty, obrázkové karty, sběratelské karty, dárkové poukazy (karty), děkovné karty (pohlednice), tištěné informační karty, karty pro zapisování výsledků, věrnostní karty z papíru, sběratelské karty, jiné než hrací, tiskoviny, lepenkové krabice na drobné dárky z oslav, lepicí páska na papírové krabice, krabice na dokumenty, krabice na složky, papírové krabice, lepenkové krabice, dárkové krabice, skládací kartonové krabice, skládací lepenkové krabice, lepenkové dárkové krabice, skládací papírové krabice, pytle a balicí a obalové materiály a materiály pro skladování z papíru, lepenky nebo z plastů, krabice na fotografie, papírové dárkové krabice, kartonové krabice na dorty, krabice z vlnité lepenky, papírové nebo lepenkové krabice, lepenkové nebo papírové krabice, lepenkové skladovací krabice do domácnosti, složené kartonové krabice na balení, ukládací, skladovací krabice z papíru, krabice z papíru nebo lepenky, archivační krabice pro ukládání časopisů, papírové krabice pro dodání zboží, letáky, reklamní letáky, tištěné letáky, tištěné informační letáky, tištěné obtisky na výšivky nebo nášivky, obtisky, suché obtisky, nálepky (obtisky), nažehlovací obtisky, tištěné emblémy (obtisky), odstranitelná tetování (obtisky), obtisky jako dekorace, 3d obtisky k použití na jakémkoli povrchu, samolepky, papírové podložky, podložky pod nádoby z papíru, stolní podložky z lepenky, papírové podložky do klecí pro domácí zvířata, psací podložky, podložky na psaní, podložky na psaní, psací podložky s klípem, psací podložky s klípem, papírové podložky pro toalety pro domácí zvířata, papírové podložky pro toalety pro domácí zvířata ve formě krabice, papírová prostírání, prostírání z papíru, lepenkové stolní prostírání, stolní prostírání z papíru, propagační publikace, časopisy, publikace, vzdělávací publikace, periodické publikace, tištěné publikace, ročenky [tištěné publikace], těžítka, těžítka na papír, tiskopisy, tužky s gumami, tužky na kreslení, ozdoby na tužky, ozdoby na tužky (kancelářské potřeby), ilustrované mapy na zeď, mapy, zeměpisné mapy, cestovní mapy, mapy vyrobené z pružných plastů, podložky pod pivní sklenice, podložky papírové pod sklenice; (35) maloobchod a velkoobchod, reklamní a marketingové služby, reklamní a propagační služby, reklamní a inzertní služby, reklama a reklamní služby, reklamní služby poskytované pomocí internetu, online reklamní a marketingové služby, reklamní služby k propagaci elektronického obchodu, reklamní služby v oblasti poskytování obchodu, reklamní služby týkající se prodeje zboží, reklamní a propagační služby a související poradenství, reklamní, marketingové a propagační služby, věrnostní zákaznické služby ke komerčním, propagačním a/nebo reklamním účelům, obchodně-propagační služby, obchodní propagační služby, propagační služby, venkovní propagační služby, reklama, marketing a propagační služby, propagační služby poskytované telefonicky, propagační marketingové služby využívající audiovizuální média, poradenské služby vztahující se k propagačním činnostem, konzultační a poradenské služby a pomoc v oblasti reklamní, marketingové a propagační činnosti, konzultace v oblasti reklamy a marketingu, konzultace v oblasti

segmentace trhu, konzultační služby v oboru reklamy, propagace a marketingu, marketingová asistence, marketingové konzultační služby, marketingové poradenské služby, obchodní poradenské služby vztahující se k marketingu, obchodní poradenství týkající se reklamy, obchodní poradenství vztahující se k strategickému marketingu, odborné konzultace týkající se marketingu, pořádání propagačních akcí pomocí audiovizuálních médií, poradenské služby ohledně propagace prodeje, poradenské služby v oblasti reklamy, poradenské služby v oblasti internetového marketingu, poradenství ohledně organizování propagačních kampaní pro firmy, poradenství týkající se analýz nákupních zvyklostí a potřeb spotřebitelů za pomoci sensorických, kvalitativních a kvantitativních dat, poradenství týkající se komunikačních strategií v oblasti reklamy, poradenství týkající se reklamních a propagačních služeb, poradenství v obchodním marketingu, poradenství v oblasti marketingového řízení, poradenství v oblasti obchodní propagace, poradenství v oblasti komunikační strategie v reklamě, podpora prodeje, podpora prodeje pro třetí strany, podpora prodeje prostřednictvím zákaznických věrnostních programů, podpora prodeje s využitím audiovizuálních médií, podpora prodeje v místech nákupu nebo prodeje, pro třetí osoby, podpora prodeje výrobků a služeb jiných subjektů prostřednictvím propagačních akcí, podpora prodeje zboží a služeb třetích osob prostřednictvím distribuce tištěných materiálů a reklamních soutěží, podpora prodeje služeb (jménem třetích osob) prostřednictvím zajištění reklamy, merchandising, příprava reklamních kampaní, příprava propagačních, reklamních, inzertních dokumentů, příprava propagačních kampaní pro obchodní činnost, příprava a pořádání propagačních akcí, obchodní poradenství, poradenství (odborné obchodní), poradenství v oblasti podnikání, poradenství v obchodní činnosti, poradenství v oblasti managementu, obchodní poradenství pro jednotlivce, poradenství v otázkách obchodní taktiky, obchodní poradenství, průzkumy nebo informace, obchodní management a podnikové poradenství, pořádání veletrhů, konzultace v oblasti obchodního managementu, konzultace v oblasti obchodního plánování, konzultace v oblasti reklamy v tisku, reklamní služby v oblasti knih, šíření reklamních materiálů on-line, reklama on-line v počítačové síti, služby zaměřené na správu on-line komunity, provádění on-line průzkumů v oboru řízení obchodní činnosti, reklama zasíláním on-line propagace třetím stranám prostřednictvím elektronických komunikačních sítí, reklama online, vydávání reklamních materiálů online, poskytování reklamních průvodců prohlédávatelných online, online inzerce v počítačové síti, reklama, včetně online reklamy na počítačové síti, propagace, reklama a marketing online webových stránek, maloobchodní prodej čajů, maloobchodní prodej podestýlek, maloobchodní prodej postrojů, maloobchodní prodej čokolády, maloobchodní prodej šperků, maloobchodní prodej kávy, maloobchodní prodej hraček, maloobchodní prodej zahradnických produktů, maloobchodní prodej zahradnických potřeb, maloobchodní prodej papírnického zboží, maloobchodní prodej veterinárních přípravků, maloobchodní prodej veterinárních výrobků, maloobchodní prodej dietetických přípravků, maloobchodní prodej čistících přípravků, maloobchodní prodej výživových doplňků, obchodní řízení maloobchodních prodejen, maloobchodní prodej potravy (pro zvířata), maloobchodní prodej krmiva pro zvířata, maloobchodní prodej hrnků a sklenic, on-line maloobchodní služby zaměřené na hračky, maloobchodní služby v oblasti zahradnických výrobků, maloobchodní služby v oblasti vonných přípravků, maloobchodní služby v oblasti zahradnického vybavení, maloobchodní služby v oblasti zahradnických produktů, maloobchodní služby týkající se živých zvířat, maloobchodní služby v souvislosti se zahradnickým načiním, maloobchodní prodej podestýlek a steliv pro zvířata, maloobchodní prodej přípravků pro péči o zvířata, maloobchodní prodej chemikálií pro použití v zahradnictví, maloobchodní prodej předmětů sloužících k hygieně zvířat, maloobchodní prodej předmětů sloužících k hygieně lidí, velkoobchodní prodej postrojů, velkoobchodní prodej hraček, velkoobchodní prodej kávy, velkoobchodní prodej podestýlek, velkoobchodní prodej veterinárních výrobků, velkoobchodní prodej veterinárních přípravků, velkoobchodní prodej čajů, velkoobchodní prodej krmiva pro zvířata, velkoobchodní prodej potravy (pro zvířata), velkoobchodní prodej hrnků a sklenic, velkoobchodní prodej veterinárních přípravků a výrobků, podnikové řízení velkoobchodních a maloobchodních prodejen, velkoobchodní prodej přípravků pro péči o zvířata, velkoobchodní prodej podestýlek a steliv pro zvířata, maloobchodní služby ve vztahu ke stavebním materiálům, maloobchodní služby v oblasti cukrovinek, maloobchodní služby zaměřené na papírenské zboží, maloobchodní služby zaměřené na květiny, maloobchodní služby v oblasti oděvních doplňků, maloobchodní zásilkové služby týkající se potravin, maloobchodní služby v oblasti výrobků pro domácí zvířata, maloobchodní nebo velkoobchodní služby pro farmaceutické, veterinární a sanitární přípravky a lékařské potřeby, obchodní marketingové služby, služby obchodní analýzy, obchodní konzultační služby, obchodní poradenské

služby, zprostředkovatelské obchodní služby, obchodní zprostředkovatelské služby, služby obchodního zastoupení, služby obchodního průzkumu, služby obchodního plánování, služby managementu obchodních rizik, služby v oblasti obchodní správy, obchodní průzkum a poradenské služby, obchodní konzultační a poradenské služby, poradenské služby pro obchodní vedení, služby v oblasti obchodní strategie, služby v oblasti obchodního průzkumu, služby v oblasti obchodního managementu, služby obchodních výstav a veletrhů, poradenské služby a služby v oblasti obchodního managementu, poradenské služby ohledně plánování obchodní činnosti, subdodavatelské služby [pomoc v obchodní činnosti], obchodní informační služby poskytované přes internet, outsourcingové služby týkající se obchodní činnosti, poradenské služby ohledně řízení obchodní činnosti a obchodního provozu, služby v oblasti obchodních sítí online, outsourcingové služby v oblasti obchodních analýz, obchodní poradenské služby vztahující se k výrobě, služby v oblasti obchodní strategie a plánování, obchodní analýzy, informační služby a průzkumy trhu, obchodní poradenské služby vztahující se k insolventnosti, informační služby vztahující se k obchodním záležitostem, služby navrhování obchodních značek (reklama a propagace), obchodní poradenské služby vztahující se k provozování restaurací, obchodní poradenské služby týkající se ke zřizování restaurací, konzultační a poradenské služby v oboru obchodní strategie, obchodní poradenské služby vztahující se k firemní činnosti, konzultace v oblasti obchodního managementu a poradenské služby, služby v oblasti obchodní správy vztahující se k internetovému prodeji, pomoc, poradenské služby a konzultace týkající se analýz obchodní činnosti, pomoc, poradenské služby a konzultace týkající se organizace obchodní činnosti, pomoc, poradenské služby a konzultace týkající se plánování obchodní činnosti, reklama v periodikách, brožurách a novinách, šíření reklam a reklamních materiálů (letáků, brožur, prospektů a vzorků), šíření reklamních materiálů (prospekty, brožury a tiskoviny), správa slevového programu, který umožňuje účastníkům získávat slevy na výrobky a služby prostřednictvím členské slevové karty, maloobchodní služby v souvislosti s elektronickými publikacemi s možností stažení, služby předvádění výrobků a vystavování zboží, předvádění zboží, předvádění zboží pro reklamní účely, psaní reklamních textů, vydávání reklamních textů, zveřejňování propagačních textů, příprava obchodních reklamních textů, texty (psaní reklamních textů), vydávání a aktualizování reklamních textů, vydávání reklamních materiálů a textů, psaní reklamních textů pro reklamní a propagační účely, online prodej chovatelských potřeb a pomůcek pro zvířata, online prodej krmiv, potraviny a doplňků stravy pro zvířata, online prodej veterinárních diet, léčiv a přípravků pro zvířata; (41) služby v oblasti vzdělávání, zábavy a sportu, vzdělávací a školicí služby, výcvik pro zacházení se psy, elektronické online publikace periodik a knih, koučink, koučink [školení], životní koučink (školení), personální koučink [školení], školicí nebo vzdělávací služby v oblasti životního koučování, poradenství v oblasti obchodního vzdělávání, pořádání seminářů, pořádání navazujících vzdělávacích seminářů, pořádání a organizování seminářů, pořádání a vedení kurzů, seminářů, pořádání seminářů zaměřených na obchod, pořádání seminářů zaměřených na podnikání, pořádání seminářů zaměřených na vzdělávání, pořádání, vedení a organizování seminářů, pořádání seminářů pro rekreační účely, pořádání seminářů pro vzdělávací účely, příprava a pořádání vzdělávacích seminářů, pořádání a vedení konferencí a seminářů, pořádání a řízení pracovních seminářů (školení), pořádání a vedení seminářů a pracovních setkání [školení], příprava a pořádání kurzů a seminářů zaměřených na sebeuvědomění, pořádání přednášek, pořádání a vedení přednášek, pořádání a vedení přednášek pro školicí účely, pořádání a vedení přednášek pro vzdělávací účely, pořádání plesů, pořádání konferencí, organizování workshopů, vedení workshopů (školení), workshopy ke školicím účelům, workshopy ke vzdělávacím účelům, workshopy k rekreačním účelům, organizování workshopů a seminářů, vedení kurzů, seminářů a workshopů, pořádání a vedení workshopů [školení], pořádání odborných workshopů a výukových kurzů, pořádání vzdělávacích workshopů v oboru podnikání, vedení workshopů a seminářů v oblasti rozvoje osobnosti, výuka meditačních praktik, vzdělávací služby týkající se meditace, vzdělávací kurzy, vedení kurzů, organizování kurzů, korespondenční kurzy, vzdělávací pobytové kurzy, poskytování vzdělávacích kurzů, pořádání instruktážních kurzů, kurzy sebeuvědomění (školení), pobytové školicí kurzy, organizování školicích kurzů, vedení vzdělávacích kurzů, kurzy osobního rozvoje, pořádání vzdělávacích kurzů, poskytování kurzů odborného školení, zajišťování on-line vzdělávacích kurzů, pořádání instruktážních kurzů pro turisty, instruktážní kurzy týkající se zdraví, organizování kurzů využívajících metod samostudia, kurzy pro rozvoj konzultačních schopností, pořádání a vedení školicích kurzů, vzdělávací kurzy v oblasti managementu, příprava a pořádání vzdělávacích kurzů, vzdělávací služby pro poskytování školicích kurzů, poskytování výukových kurzů ve všeobecném managementu, vzdělávací služby pro

poskytování vzdělávacích kurzů, organizování kurzů využívajících metod otevřeného vyučování, vedení vzdělávacích kurzů vztahujících se k obchodu, pořádání výukových kurzů vztahujících se ke kempování, vedení vzdělávacích kurzů v oboru obchodního řízení, poskytování školicích kurzů v oblasti obchodního managementu, vzdělávací služby vztahující se k vaření, rekreační služby zaměřené na turistiku, rekreační služby zaměřené na pěší turistiku, rekreační kempy, kempinky (služby -), provozování prázdninových kempů, výcvik poslušnosti zvířat, služby odborného výcviku, výstavy a výcvik zvířat, výcvik vodících psů pro nevidomé, výcvik zvířat pro třetí osoby, školy výcviku poslušnosti pro zvířata, výuka v oblasti výcviku zvířat, poradenství týkající se odborného výcviku, poskytování služeb v oblasti výcviku zvířat, poskytování informací o výuce, výcviku a školeních, vzdělávání (výchovné služby), výchova, vzdělávání, zábava a sportovní činnost, organizování výstav pro kulturní (výchovné) účely, organizování a vedení soutěží [výchova a zábava], pořádání výstav pro kulturní a výchovné účely, knihy (vydávání knih), vydávání knih, knihovnické služby, půjčování knih, vydávání instruktážních knih, vydávání vzdělávacích knih, multimediální publikování knih, vydávání knih, časopisů, publikování a vydávání knih, půjčování knih a periodik, poskytování informací o knihách, půjčování knih a jiných publikací, vydávání elektronických knih a časopisů online, online vydávání elektronických knih a časopisů, publikování knih, časopisů, almanachů a deníků, poskytování on-line publikací, pořádání a vedení vzdělávacích diskusních skupin, nikoli on-line, online publikování, vedení online kurzů zaměřených na stravování, vedení školicích online kurzů zaměřených na výživu, školicí služby v oblasti maloobchodního marketingu, školicí služby v oblasti řízení maloobchodního prodeje, psí závody, výuka péče o domácí zvířata, organizace psích závodů, obchodní vzdělávací služby, služby obchodních školení, služby obchodního mentoringu, konzultační služby vztahující se k obchodnímu vzdělávání, vydávání brožur, vydávání novin, periodik, katalogů a brožur, zveřejňování, oznamování a psaní textů, vydávání kalendářů akcí, vydávání kalendářů, elektronické publikace (bez možnosti stažení), vydávání a publikace časopisů, služby v oblasti vzdělávání, zábavy a sportu, služby v oblasti sportu a fitness, rekreace a školení (služby), poskytování rekreačních ploch ve formě hřišť pro domácí zvířata, pořádání sportovních akcí a soutěží, kterých se účastní zvířata, výuka v oblasti kosmetiky a péče o zvířata, prázdninové tábory [zábava], zvířata (cvičení -); (43) provozování kempů, služby turistických kempů (ubytování), dočasné ubytování, poskytování rekreačního ubytování, dočasné ubytování (služby), prázdninové tábory [ubytování], zajišťování ubytování pro turisty, ubytovací služby (hotely, penziony), tábory prázdninové (ubytovací služby -), ubytování pro domácí zvířata, služby v oblasti pohostinství (ubytování), ubytovací služby na zvláštní příležitosti, zajišťování a poskytování dočasného ubytování, dočasné ubytování poskytované turistickými ranči, ubytovací služby v rekreačních střediscích, služby týkající se ubytování o dovolených, služby dočasného ubytování poskytované prázdninovými tábory, zajištění stravování, služby zajišťující stravování, kavárny, kavárny (služby), hotelové služby, hotelové a motelové služby, hotely, ubytovny a penziony, prázdninové a turistické ubytování, dočasné ubytování, penziony pro zvířata, penziony, penziony, poskytování jídla a nápojů, restaurace, gril - restaurace, restaurace rychlého občerstvení, restaurace s odnosem jídel s sebou, samoobslužné restaurace, turistické restaurace, služby ubytovací kanceláře [hotely, penziony], ubytovací kanceláře (služby), zajišťování hromadného stravování (catering), mobilní cateringové služby, cateringové služby pro exteriér, organizace cateringu na narozeninových oslavách, cateringové služby zaměřené na zásobování jídlem, kempy (provozování -), provoz hotelového ubytování.

(511) 9, 14, 16, 35, 41, 43

(540) **PSÍ PARTÁK - parták pro všechny mazlíčky a domácí zvířátka.**

(111) **386201**

(220) 04.11.2020

(320) 04.11.2020

(442) 24.03.2021

(151) 30.06.2021

(730) **JELEN DRUMS, s.r.o.**, Kozmonautov 13, Svätý Jur, 900 21, SK

(740) Advokátska kancelária Marônek & Partners s.r.o, Bancíkovej 1/A, Bratislava 821 03

(210) O-567664

(591) Barevná

(510) (5) výživové doplňky; (9) stahovatelné počítačové aplikace, reflexní prvky na oděvy k prevenci dopravních nehod, osobní ochranné prostředky k

prevenci nehod, audiovizuální zařízení pro výuku, nosiče zvukových záznamů, animované filmy, brýlové obroučky, kompaktní disky (audio-video), optické kompaktní disky, počítačové operační programy (nahrané), periferní zařízení počítačů, počítačový software (nahraný), ochranné helmy pro sportovní účely, stahovatelné elektronické publikace, počítačové programy (stahovatelné), dekorativní magnety, handsfree sady pro telefony, stahovatelné vyzváněcí tóny pro mobilní telefony, stahovatelné hudební soubory, stahovatelné obrázky (soubory), USB flash disky, šňůrky na mobilní telefony, paměťové karty, paměťové karty pro videoherní zařízení, náhlavní soupravy pro virtuální realitu, elektronické interaktivní tabule, humanoidní roboti vybavení umělou inteligencí, výukoví roboti, platformy počítačového softwaru (nahrané nebo ke stažení), emotikony s možností stažení do mobilních telefonů, software pro počítačové hry; (16) plakáty, reklamní tabule z papíru nebo lepenky, noviny, periodika, kroužkové zápisníky, bloky na kreslení, bloky (kancelářské potřeby), brožury, sešity, katalogy, knihy, tištěné publikace, manuály (návodů), šablony na kreslení a malování, časopisy (periodika), školní potřeby (papírnické zboží), kalendáře; (25) obuv, punčochy, čepice, spodní prádlo, pletené šátky, župany, pulovry, ponožky, košile, oděvy, kombinézy (oděvy), konfekční oděvy, kalhoty, svrchní oděvy, rukavice (oděvy), šátky kolem krku, šály (tlusté na krk), legíny, sukně, domácí obuv, plážové oděvy, plážová obuv, pyžama, dámské šaty, bundy a krátké kabáty s výplní, plavky, čelenky (oděvy), body (oděvy), maškami kostýmy, trička, trikoty (cvičební úbory), pokrývky hlavy; (28) hračky, hry, loutky, divadelní masky, karnevalové masky, oblečení pro panenky, plyšové hračky, vycpané hračky, modely (hračky), figurky (hračky), masky (na hraní), matrijóšky (ruské do sebe zapadající dřevěné panenky), roboti (hračky); (29) džemy, mražené ovoce, jogurt, mléčné nápoje s převažujícím podílem mléka, mléčné výrobky, marmeláda, sušené mléko; (30) suchary, sušenky, bonbóny, sladké zemle, kakao, dorty, minizákusky (dortíky), čaj, perník; (32) nealkoholické nápoje z ovocných šťáv, ovocné šťávy, vody (nápoje), mošt, limonády, nealkoholické nápoje, smoothie (mixované nápoje z čerstvého ovoce nebo zeleniny); (41) zábava, objednávání vystoupení umělců na akce (služby organizátora), umělecké vedení výkonných umělců, organizování kulturních a uměleckých akcí, předvádění cirkusových vystoupení, pořádání soutěží (vzdělávacích nebo zábavných), pronájem dekorací (na představení), rozhlasová zábava, vydávání textů, vyučování, půjčování audionahrávek, půjčování filmů, výroba filmů (s výjimkou reklamních), výroba rozhlasových a televizních programů, předvádění varietních představení, divadelní představení, diskotéky, informace o vzdělávání, poskytování služeb zkoušení a přezkoušení (pedagogická činnost), informace o zábavě, prázdninové tábory (zábava), předvádění živých vystoupení, filmové projekce, mateřské školy (vzdělávání), plánování večírků (zábava), půjčování videokazet, sportovní tábory, pořádání a vedení workshopů (školení), organizování představení, vydávání elektronických knih a časopisů on-line, skládání hudby, poskytování elektronických publikací on-line bez možnosti stažení, nahrávání videokazet, pořádání a uvádění koncertů, služby diskžokejů, hudební produkce, půjčování hraček, poskytování hudby on-line bez možnosti stažení, poskytování videí on-line bez možnosti stažení, soukromá výuka, psaní a skládání písní, poskytování filmů prostřednictvím přenosu videa na objednávku bez možnosti stažení, poskytování televizních programů prostřednictvím přenosu videa na objednávku bez možnosti stažení, vzdělávací služby, zábavní služby poskytované hudební skupinou, organizování akcí a představení pro zábavní účely, zábavní služby poskytované zpěváky, školicí služby, filmová distribuce, videoprodukce.

(511) 5, 9, 16, 25, 28, 29, 30, 32, 41

(540)



- (111) **386202**
(220) 05.11.2020
(320) 05.11.2020
(442) 24.03.2021
(151) 30.06.2021
(730) **Medaprex, s.r.o.**, Truhlářská 1518/27, Praha 1, Nové Město, 11000, CZ
(740) Mgr. Jan Rath, advokát, Na poříčí 1070/19, Praha 1, Nové Město, 11000
(210) O-567703
(510) (3) kosmetické přípravky, kosmetické krémy, kolagenové přípravky pro kosmetické účely, krémy na kůži, balzámy (jiné než pro léčebné účely), kosmetické přípravky do koupele, přípravky s aloe vera pro kosmetické účely, kosmetické přípravky pro zestíhnutí, kosmetické přípravky pro péči o pokožku, koupelové přípravky (ne pro léčebné účely), koupelové soli (ne pro léčebné účely), micelární voda, šampóny, toaletní voda, mýdla, pleťové vody pro kosmetické účely, kosmetické masky, kosmetické soupravy, oleje pro kosmetické účely, oleje pro toaletní účely, vlasové kondicionéry, vlasové vody, přípravky na opalování, přípravky na ochranu před sluncem, laky na nehty, laky na vlasy, éterické oleje, přípravky na bělení kůže, toaletní přípravky, masážní gely, krém na bělení pokožky, deodoranty pro lidské potřeby, parfémová voda, parfémy, pomády pro kosmetické účely, přípravky pro narovnání vlasu, přípravky pro obnovení vzhledu, přípravky pro péči o nehty, gely na bělení zubu, prostředky ústní hygieny, neléčivé přípravky pro ústní hygienu; (5) výživové přípravky pro léčebné a lékařské účely, výživové doplňky, doplňky stravy, léčivé přípravky na podporu růstu vlasu, vitamínové přípravky, potravinové doplňky s kosmetickými účinky, potravinové doplňky obsahující vitaminy, minerální potravinové doplňky, kolagen pro léčebné účely, potravinové doplňky obsahující enzymy, tablety na hubnutí, léčebné přípravky na hubnutí, léčivé čaje, léčivé nápoje, sladové mléčné nápoje pro lékařské účely, pastilky pro farmaceutické účely, potravinové doplňky z droždí, potravinové doplňky z lněného oleje, potravinové doplňky z pšeničných klíčku, propolisové potravinové doplňky, proteinové potravinové doplňky, přípravky na pročištění organismu, tablety na pročištění organismu, přípravky potlačující chuť k jídlu, tablety na potlačení chuti k jídlu, žvýkačky pro léčebné účely, antioxidační tablety, antioxidační přípravky, detoxikační tablety, multivitaminové přípravky, multivitaminové tablety, tablety ke zlepšení imunity, tablety s kosmetickými účinky, tablety na podporu růstu vlasu, tablety na lepší trávení, tablety pro zdravou pleť, tablety pro výživu vlasu, bílkovinný potravinový doplněk, bílkovinná potrava pro lékařské účely, bílkovinné přípravky pro lékařské účely, bylinné čaje pro léčebné účely, dietetické látky pro léčebné účely, dietetické nápoje pro léčebné účely, dietetické potraviny pro léčebné účely, tablety pro zdravé nehty, tablety na opalování, potravinové doplňky obsahující aminokyseliny, dietetická vláknina, bylinné extrakty pro detoxikaci organismu, mořský kolagen pro krásnou pleť pro léčebné účely, rybí kolagen pro krásnou pleť pro léčebné účely, lipozomální vitamín pro posílení obranyschopnosti organismu; (32) izotonické nápoje, nápoje pro sportovce obohacené proteiny, limonády, minerální voda (nápoje), mošt, nealkoholické nápoje, nealkoholické nápoje z aloe vera, nealkoholické nápoje z ovocných šťáv, ovocné šťávy, zeleninové šťávy (nápoje), smoothie (mixované nápoje z čerstvého ovoce nebo zeleniny), perlivé vody, tablety pro přípravu šumivých nápojů, sirupy pro přípravu nápojů, prášky pro přípravu šumivých nápojů, energetické nápoje.

(511) 3, 5, 32

(540) **Good Mood by Anna Brandejs**

- (111) **386203**
(220) 18.11.2020
(320) 18.11.2020
(442) 24.03.2021
(151) 30.06.2021
(730) **VirusLab s.r.o.**, Záběhlická 131/33, Praha 10, Záběhlice, 10600, CZ
(740) Mgr. Tomáš Bejček, Dukelských hrdinů 976/12, Praha 7, Holešovice, 17000
(210) O-567942
(591) Barevná
(510) (9) nahráný obsah (počítačové programy, data a informace), počítačový software, elektronické šifrovací jednotky, komunikační zařízení, paměťová zařízení a média, zařízení na kódování dat, zařízení na ukládání dat, zařízení na sběr dat, bezpečnostní tokeny (šifrovací zařízení), software pro správu obsahu, software pro webové aplikace a servery ovladače pro firmware a zařízení, operační systémy, obslužný, bezpečnostní a/nebo šifrovací software, rozhraní pro počítače, systémový software a firmware a software a firmware pro systémovou podporu, software pro zajištění spolehlivosti

hardwaru, stahovatelný počítačový software pro vzdálené monitorování a analýzu, aplikační software, počítačový groupware, software virtuálního asistenta, stahovatelné počítačové aplikace, software pro správu dat a souborů a databázový software, vývojářský software, testware, USB klíče k webu, počítače a počítačový hardware, cloudové servery; (35) reklamní, marketingové a propagační služby, obchodní analýzy, obchodní informační služby a průzkumy trhu, poskytování spotřebitelského poradenství ve vztahu k software, marketingové služby poskytované prostřednictvím digitálních sítí, optimalizace provozu na webových stránkách, digitální marketing, správa databází, zpracování, systematizace a správa dat, administrativní podpora, velkoobchodní prodej zařízení v oblasti informačních technologií, maloobchodní prodej zařízení v oblasti informačních technologií, velkoobchodní služby související s počítačovým softwarem; (37) služby v oblasti instalace a údržby počítačů (hardware), informační služby v oblasti instalace bezpečnostních systémů; (42) konzultační, poradenské a informační služby v oblasti informačních technologií, vývoj softwaru, programování a implementace softwaru, počítačový software - instalace a údržba, poradenství vztahující se k programům počítačových databází, poradenství v oblasti navrhování a vývoje softwaru, poradenství v oblasti šifrování dat, služby kopírování a konverze dat, služby kódování dat, služby dekódování a dekódování dat, testování počítačového softwaru, návrhy a testování pro vývoj nových produktů, webhostingové služby.

(511) 9, 35, 37, 42

(540)



- (111) **386204**
(220) 23.11.2020
(320) 23.11.2020
(442) 24.03.2021
(151) 30.06.2021
(730) **HEINZ FOOD a.s.**, Jerlochovice 120, Fulnek, 74245, CZ
(740) Ing. Pavel Nádvořík s.r.o., Klínová 620/1, Ostrava, Hulváky, 70900
(210) O-568060
(591) Barevná
(510) (5) potravní doplňky a dietetické přípravky, proteinové potravinové doplňky, vitamínové přípravky, doplňky zdravé výživy pro osoby se zvláštními dietními požadavky, bylinné a rostlinné výtažky pro léčebné účely, dietní doplňkové nápoje (potravinový doplněk), vitamínová a minerální výživa ve formě koncentrátů, dietní a nutriční přípravky a léčiva, cukrovinky s léčivými přísadami, bylinné výtažky nebo sirupy, potraviny pro lékařsky vymezené diety, vláknina, byliny (léčivé), přípravky zvláštní výživy pro sportovce a osoby s vysokým energetickým výdajem (potravní doplňky), potravinové doplňky ne pro lékařské účely (zařazené v této třídě) a obsahující látky rostlinného původu; (29) bílkoviny pro kulinařské využití, formovaný upravený rostlinný protein pro použití jako náhražka masa, sušená zelenina, směsi sušeného ovoce, tyčinky z ořechů nebo semínek, pochutiny na bázi ořechů a ovoce, zpracované ovoce, houby a zelenina (včetně ořechů a luštěnin), rostlinné oleje do potravin, rostlinné tuky do potravin, jedlé oleje, mléko a mléčné výrobky a jejich náhražky, proteinové mléko; (30) cereální tyčinky s vysokým obsahem proteinů, tyčinky obsahující směs cereálií, ořechů a sušeného ovoce (cukrovinky), příchutě a přísady do potravin a nápojů (zařazené v této třídě), rostlinné koncentráty používané k dochucování, sušenky, suchary, energetické tyčinky, pochutiny vyrobené z obilného škrobu, cereálie, svačkové občerstvení na bázi cereálií, cukrovinky, sladké tyčinky, výtažky z čekanky k použití jako sladidlo.

(511) 5, 29, 30

(540)



(111) **386205**
(220) 23.11.2020
(320) 23.11.2020
(442) 24.03.2021
(151) 30.06.2021
(730) **Česká agentura na podporu obchodu/CzechTrade**, Dittrichova 1968/21, Praha 2, Nové Město, 12000, CZ

(210) O-568074

(510) (35) obchodní rady a informace pro spotřebitele, pomoc v obchodní a podnikatelské činnosti, management a administrativní služby, reklamní, marketingové a propagační služby, služby vztahů s veřejností (public relations), služby předvádění a vystavování zboží, služby obchodních výstav a veletrhů, rozšiřování reklamních, marketingových a propagačních materiálů, konzultační a poradenské služby a pomoc v oblasti reklamní, marketingové a propagační činnosti; (41) tlumočnické služby, překladatelské služby, rezervace vstupenek na vzdělávací, zábavní a sportovní aktivity a akce a související rezervační služby, služby v oblasti vzdělávání, zábavy a sportu, výchova, zveřejňování, oznamování a psaní textů, organizování konferencí, organizování výstav pro kulturní nebo vzdělávací účely, organizování soutěží, školicí služby.

(511) 35, 41

(540) **E-MEET EXPORT Celosvětové online konzultace CzechTrade**

(111) **386206**
(220) 23.11.2020
(320) 23.11.2020
(442) 24.03.2021
(151) 30.06.2021
(730) **CALLAWAY s.r.o.**, Bratří Čapků 2870, Česká Lípa, 47001, CZ
(740) Mgr. Petra Dolejšová, Karlovarská 1104/14b, Praha 6, Ruzyně, 16100

(210) O-568077

(591) Barevná

(510) (14) šperky a jejich příslušenství, bižuterie a její příslušenství, šperky s perly, kultivované perly, přírodní perly; (20) perlorodky (lastury); (35) maloobchod zaměřený na prodej šperků, perel a podobného klenotnického zboží.

(511) 14, 20, 35

(540)



(111) **386207**
(220) 23.11.2020
(320) 23.11.2020
(442) 24.03.2021
(151) 30.06.2021
(730) **CALLAWAY s.r.o.**, Bratří Čapků 2870, Česká Lípa, 47001, CZ

(740) Mgr. Petra Dolejšová, Karlovarská 1104/14b, Praha 6, Ruzyně, 16100

(210) O-568078

(510) (14) šperky a jejich příslušenství, bižuterie a její příslušenství, šperky s perly, kultivované perly, přírodní perly; (20) perlorodky (lastury); (35) maloobchod zaměřený na prodej šperků, perel a podobného klenotnického zboží.

(511) 14, 20, 35

(540)

Pan Perla

(111) **386208**
(220) 26.01.2021
(320) 26.01.2021
(442) 24.03.2021
(151) 30.06.2021
(730) **VILLA BAROLO s.r.o.**, Na Horce 714, Vinařice, 27307, CZ
(210) O-568085

(510) (29) maso, ryby, ovoce, zelenina, vejce, mléko a výrobky z nich, zpracovaná zelenina, jako je cibule konzervovaná, čočka konzervovaná, fazole konzervované, hrách konzervovaný, nakládaná zelenina, zelí kysané červené i bílé, nakládané okurky, zeleninové saláty, rajčatový protlak, zeleninové šťávy na vaření, sušená zelenina, vařená zelenina, zelenina v pikantním nálevu, zeleninové polévky, bylinky zahradní konzervované, bramborové lupínky, bramborové vločky, bramborové hranolky, bramborové kaše, bramborové krokety, ovoce mražené, kompotované, konzervované, zavažené, kandované, sušené, jablečná a jiná pyré, kůry ovocné, ovocná dřev i mražená, džemy, marmeláda, ovoce naložené v alkoholu, ovocné rosoly, ovocné saláty, zázvorový džem, brusinkový kompot, oříšky zpracované, arašidy zpracované, arašidové máslo, hrozinky, kakaové máslo, kokos sušený (kokosová moučka), kokosové mléko, datle, fíky, zpracované mandle, olivy konzervované, hummus (pasta z cizrny), konzervované žampiony, konzervované lanýže, ryby, měkkýši, korýši, sumýši a výrobky z nich, jako jsou ančovičky (sardele), humři (neživí), kaviár, konzervy rybí, krevety (neživé), langusty (neživé), mušle jedlé (neživé), losos, moučka rybí pro lidskou spotřebu, raci (neživí), rybí plátky (filé), ryby ve slanečném nálevu, sardinky, slanečci, sledi, tuňák, ústřice (neživé), maso a masné výrobky, droby, vnitřnosti, dršťky, drůbež (neživá), bujóny, vývary, huspeniny, játra, játrová paštika, jelita, krvavá tlačěnka, jitrnice, klobásy, salámy, párky, konzervy masové, masové extrakty, polévky, přípravky na výrobu polévek, slanina, šunka, uzeniny, uzeniny v těstě, tukové pomazánky na chléb, vepřové, hovězí a drůbeží maso, sádlo, zvěřina, vejce i sušená, vaječný bílek, vaječný žloutek, jedlé oleje, jedlé tuky, margarín, máslo, mléko a mléčné výrobky, jogurty, kefir, kумыs (mléčný nápoj), mléčné nápoje (s vysokým obsahem mléka), smetana, syrovátka, sýry, syřidlo, šlehačka, tofu, bílkovina pro kulinářské účely, jedlá želatina, kasein používaný jako přísada ve výživě, pektin pro potravinářství, formovaný upravený rostlinný protein pro použití jako náhražka masa; (30) káva, čaj, kakao, cukr, mouka, chléb, pečivo, hořčice, kořen, káva, čaj, kakao, cukr, rýže, tapioka, ságo, kávové náhražky, mouka a přípravky z obilnin, chléb, pečivo, cukrovinky, zmrzlina, med, sirup melasový, droždí, prašky do těsta, sůl, hořčice, ocet, nálevy k ochucení, koření, led pro osvěžení, arašidové cukrovinky, aromatické přípravky do potravin, bonbóny, cukroví, mentolové cukroví, cukrovinky, cukrovinky k ozdobení vánočních stromků, čokoláda, čokoládové nápoje, čokoládové nápoje s mlékem, dorty, fondány (cukrovinky), jemné pečivo, karamely (bonbóny), káva, kávové náhražky rostlinného původu, kávové nápoje s mlékem, keksy, koláče s náplní, kreky, pražená kukuřice, listové těsto, lupínky, marcipán, marinády (chuťové přísady), máslové, tukové těsto, masové paštiky zapečené v těstě, masové pirožky, medovíčky, perníky, mentol do cukrovinek, výrobky z kukuřičné mouky, müsli, kakaové nápoje, omáčka sójová ostrá, oplatky, potraviny na bázi ovsa, ovesné vločky, jedlé ozdoby na dorty, palačinky, pastilky (cukrovinky), pečivo s masovou náplní, pívni ocet, pizzy, popcorn, potraviny z mouky, pralinky, prášek do pečiva, příchuť (aroma), příchuť do nápojů s výjimkou éterických olejů, přípravky do potravin aromatické, pudinky, rostlinné přípravky jako kávové náhražky, rýže, rýžové koláčky, sirup melasový, přírodní sladidla, sladový výtažek jako potravina, suchary, sušenky, sušenky máslové, keksy, biskvity, suši, šerbet (zmrzlinový nápoj), škrobové výrobky jako potravina, ztužovače šlehačky, špagety, rajčatová šťáva, šťávy s výjimkou dresinků, tabletky (cukrovinky), těstoviny, trestí do potravin (nikoliv pro lékařské účely), kukuřičné vločky, ovesné vločky, mořská voda na vaření, výrobky z kakaa, výrobky z obilovin, těstoviny, zahušťovací přípravky na kuchyňské použití, zákusky, koláče, zálivky na ochucení, zjemňující látky na maso pro domácnost, povidla jako zjemňující látky na maso pro domácnost, zmrzlina,

pojivá jako přísady do zmrzliny, zmrzlina jogurtová, zmrzlinové poháry, želé ovocné (cukrovinky), žvýkačky ne pro lékařské účely; (43) stravování a podávání nápojů, dočasné ubytování, restaurační služby, občerstvení, služby spojené s ubytováním, stravováním a občerstvením, provozování penzionů, hotelů, hostelů, motelů, hostinských činností, restaurace, bary, snack bary, cafeterie, motoresty, hostince, kantýny, závodní jídelny, menzy, rychlé občerstvení, catering, zajištění stravování při společenských akcích a služby spojené s nákupem a obstaráváním potravin, nápojů a občerstvení, pohostinství, příprava jídel, společné stravování, podávání jídel a nápojů, příprava jídel a nápojů ke spotřebě, zejména steaků a zeleninových a ovocných salátů a pizz, těstovin, poskytování a obstarávání jídla a nápojů, služby zajišťující stravování, automat pro občerstvení, zásobování v rámci této třídy, poskytování gastronomických služeb, příprava jídel a výrobků studené kuchyně, pořádání hostin, provozování pizzerie, bufetu, samoobslužné restaurace, kavárny, vinárny, poradenství v oboru hotelnictví, poradenství v oboru gastronomie, zajišťování hotelových pobytů, pronájem apartmánů, sálů, salónek a jiných nebytových prostor obsažených v této třídě, poradenství v oboru provozování hotelů a gastronomických provozů.

(511) 29, 30, 43

(540)

PICCOLA ITALIA

(111) **386209**

(220) 02.10.2020

(320) 06.02.2019

(442) 24.03.2021

(151) 30.06.2021

(730) **KORONAPAY EUROPE LTD**, 89 Georgiou A, Mairoza complex, block A, floor 3, Germasogeia 4048, Limassol, CY

(740) **KOREJZOVA LEGAL v.o.s.**, JUDr. Petra Sauvage de Brantes, advokátka, Korunní 810/104, Praha 10, Vinohrady, 10100

(210) O-568101

(591) Barevná

(510) (36) finanční a peněžní služby a bankovní služby, finanční informace, údaje, poradenské a konzultační služby, finanční analýza, bankovníctví, služby elektronického bankovníctví, home banking (domácí bankovní služby), finanční zúčtovací střediska, pořádání sbírek, služby týkající se platebních karet, vydávání kreditních karet, debetní karty (služby týkající se -), směňování peněžních prostředků, elektronický převod peněžních prostředků, vystavování hodnotných poukázek, půjčky (financování), finanční řízení, spořitelní služby, půjčky se zástavou.

(511) 36

(540)



(111) **386210**

(220) 01.12.2020

(320) 01.12.2020

(442) 24.03.2021

(151) 30.06.2021

(730) **Rybářské sdružení České republiky**, Lidická tř. 2156/108a, České Budějovice, České Budějovice 7, 37001, CZ

(740) **PatentCentrum Sedlák & Partners s.r.o.**, Okružní 2824, České Budějovice, České Budějovice 3, 37001

(210) O-568272

(510) (35) reklama a propagace, obchodně-poradenské a zprostředkovatelské služby v oblasti prodeje ryb, obchodní analýzy, statistické analýzy a zprávy; (41) výchova, vzdělávání, organizování a vedení kolokvií, pořádání společenských akcí v oblasti rybářství, informace a zprostředkování informací v oblasti rybářství, zajišťování školicích zařízení, shromažďování a poskytování informací o výchově a vzdělávání zejména ve vztahu k rozvojovým strategiím a záměrům v oblasti rybářství, hospodářskému rozvoji a životnímu prostředí, organizování sportovních rybářských soutěží, poskytování prostor pro rybaření, elektronické publikování (DTP), poskytování on-line elektronických publikací (bez možnosti stažení), vydávání elektronických knih a časopisů on line, vydávání tištěných publikací; (42) projektová a inženýrská činnost v oblasti chovu a výživy ryb, výzkum v oblasti chovu a výživy ryb, vývoj počítačového software, fyzikální a chemický výzkum, kontrola kvality, biologické analýzy; (44) služby rybích farem, péče o ryby, poradenské služby v oblasti péče o ryby, obhospodařování vodních ploch (akvakultura), chov zvířat, péče o čistotu a hygienu zvířat, plemenařské služby ve vztahu ke zvířatům, poradenství vztahující se k chovu zvířat.

(511) 35, 41, 42, 44

(540)



(111) **386211**

(220) 03.12.2020

(320) 03.12.2020

(442) 24.03.2021

(151) 30.06.2021

(730) **China Lithium Battery Technology Co., Ltd**, No. 1 Jiandong Avenue, Jintan District, Changzhou, Jiangsu, CN

(740) **Mgr. Alexandr Vališ**, advokát, Maiselova 38/15, Praha 1, Josefov, 11000

(210) O-568342

(510) (1) lepidla pro průmyslové účely, lithium, grafen, kovy alkalických zemin, grafit pro průmyslové účely, křemík, vzácné zeminy, hydroxid hlinitý, oxid lithný, oxid zirkoničitý (zirconia), kyselina fosforečná, zásady; (6) hliník, měď, v nezpracovaném stavu nebo částečně zpracovaná, mangan, obecné kovy, v nezpracovaném stavu nebo částečně zpracované, nikl, slitiny obecných kovů, hliníková fólie, kobalt, v surovém stavu, niob, tantal (kov), wolfram, vanad, zirkonium; (9) plošné spoje, integrované obvody, desky plošných spojů, materiály pro elektrická vedení (vodiče, kabely), elektrické vodiče, elektrické kabelové svazky pro automobily, čipy (integrované obvody), rozvodné skříně (elektrotechnika), konektory (elektrotechnika), spojovací skříně (elektrotechnika), spoje (elektrotechnika), elektrická relé, spojky vodičů (elektrotechnika), anody, anodové baterie, galvanické články, galvanické baterie, nádoby pro akumulátory, desky do akumulátorů (baterií), baterie na zapalování a svícení, antikatody, fotovoltaické články, katody, solární baterie, solární panely na výrobu elektřiny, záložní baterie a power banky (nabíjecí baterie), kondenzátory [elektrotechnika], nádoby pro baterie, baterie do vozidel (elektrické akumulátory do vozidel); (12) autobusy, autokary, elektrická vozidla, dodávkové vozy, pozemní, vzdušné, vodní a železniční dopravní prostředky, vozidla, automobily, dálkové řízená vozidla, jiná než hračky, vysokozdvížné vozíky, kropicí vozy, nákladní vozy, muniční vozíky, důlní vozíky, chladírenská vozidla, vojenská transportní vozidla, tramvaje, vozidla na míchání a přepravu betonu, autokaravany, obrněná vozidla, automobily bez řidiče (autonomní vozy), samořízené automobily, vozy na odvoz odpadu, automobilové podvozky, vzdušné dopravní prostředky, vojenské drony, vrtulníky, čluny, lodě; (17) izolační materiály, izolační žárovzdorné materiály, lepicí pásy, jiné než pro kancelářské potřeby a jiné než pro lékařské účely či pro domácnost, ucpávkové materiály z pryže nebo plastických hmot, utěšňovací (vycpávkové, těsnicí) materiály z pryže nebo plastických hmot, těsnicí kroužky, těsnění pro spoje, samolepicí pásy, jiné než pro kancelářské potřeby a jiné než pro lékařské účely či pro domácnost, izolátory, dielektrika (izolátory), izolační barvy; (35) vyhledávání sponzorů, vylepování plakátů,

předvádění zboží, vydávání reklamních textů, propagace, reklama, televizní reklama, marketing, grafická úprava pro reklamní účely, výroba reklamních filmů.

(511) 1, 6, 9, 12, 17, 35
(540)

CALB

(111) **386212**
(220) 04.12.2020
(320) 02.11.2020
(442) 24.03.2021
(151) 30.06.2021
(730) **BUDIŠ a.s.**, Budiš, Dubové 038 23, SK
(740) Jindyne s.r.o., U Statku 77, Mnichovo Hradiště, Hněvousice, 29501
(210) O-568375
(510) (32) tonic (ne pro lékařské účely).
(511) 32
(540)



(111) **386213**
(220) 07.12.2020
(320) 07.12.2020
(442) 24.03.2021
(151) 30.06.2021
(730) **MBL Accounting s.r.o.**, U prosecké školy 151/2, Praha 9, Prosek, 19000, CZ
(210) O-568385
(591) Barevná
(510) (9) software pro řízení obchodní činnosti, software pro finančníctví, software virtuální reality pro vzdělávání, počítačový software týkající se vzdělávání dětí, software pro rozšířenou realitu pro účely vzdělávání, simulační software (školení), software pro školení, nástroje pro účetnictví, software pro vedení účetnictví; (35) analýza řízení obchodní činnosti, řízení obchodní činnosti a obchodní administrativy, poradenství při řízení obchodní činnosti, pomoc při řízení obchodní činnosti, poskytování informací o řízení obchodní činnosti, hodnocení týkající se řízení obchodní činnosti v odborných podnicích, přepis sdělení (kancelářské práce), služby zprostředkování kancelářské práce, děrování štítků (kancelářské práce), služby plánování schůzek (kancelářské práce), účetnictví, sledování a monitorování spotřeby energie pro druhé pro účely kontroly účetnictví, příprava výplat a mezd, poradenské služby týkající se mezd, příprava mezd, platů (pro třetí osoby), správa firemních mezd pro jiné subjekty, služby týkající se zpracování mezd, výplat (pro třetí osoby), účetní audit, účetnictví, vedení účetních knih, vedení účetnictví, automatizované účetnictví, provozní účetnictví, kontrola účetnictví, administrativní účetnictví, bilanční účetnictví, soudní účetnictví, automatizované účetní služby, sestavování účetních výkazů, příprava účetních výkazů, vedení obchodního účetnictví, účetnictví na počítači, daňové konzultace (účetnictví), daňové plánování (účetnictví), účetnictví managementu nákladů, účetnictví, vedení účetních knih a revize účtů (audity), příprava daňových výměrů (účetnictví), obchodní služby autorizovaného účetnictví, účetnictví pro třetí strany, účetní služby pro penzijní fondy, účetní služby

(111) **386214**
(220) 09.12.2020
(320) 09.12.2020
(442) 24.03.2021
(151) 30.06.2021
(730) **Winning Management s.r.o.**, Křižíkova 2960/72, Brno, Královo Pole, 61200, CZ
(740) JUDr. Radek Adámek, advokát, Cihlářská 643/19, Brno, 60200
(210) O-568448

týkající se pohledávek, školní poplatky (účetní služby pro zpracování -), účetní služby pro fúze a akvizice, poskytování zpráv týkajících se účetních informací, poskytování informací vztahujících se k účetnictví, zpracování daňových výměrů pomocí počítače (účetnictví), poradenské služby v oboru podnikového účetnictví, poskytování informací vztahujících se k účtům (účetnictví), poradenské služby týkající se daňových příznání (účetnictví), poradenské a informační služby v oblasti účetnictví, vedení účetnictví pro elektronické převody finančních prostředků, účetní služby v oblasti nákladů pro zemědělské podniky, sledování a monitorování kolísání cen benzínu pro druhé pro účely účetní kontroly, daňové příznání (příprava a vyhotovení -), daňové poradenství (účetnictví), zdanění (účetnictví) (poradenství pro -), účetní poradenství týkající se daní, poradenství týkající se daňového účetnictví, poradenství a informace v oblasti účetnictví, poradenství týkající se daňových odhadů (účetnictví), obchodní poradenství vztahující se k účetnictví, účetní poradenství týkající se přípravy daňových příznání, podnikově-organizační a podnikově-ekonomické poradenství; (36) služby v oblasti nemovitostí, osobní pojistné služby v oblasti poskytování právního poradenství, osobní pojistné služby v oblasti poskytování právních služeb, komoditní finančníctví, poradenství zaměřené na daně z příjmu, výběr daně z nemovitosti od zahraničních firem, poradenství zaměřené na daně z příjmu (finanční), služby odvodů daní ze mzdy, debetní účetnictví, daňové služby (nikoliv účetnictví), daňové plánování (ne účetnictví), konzultační služby týkající se daní (ne účetnictví), daňové poradenství (nikoliv účetnictví), poradenství v oblasti daňových příznání (ne účetnictví); (41) poskytování vzdělávání, pořádání a realizace workshopů (vzdělávání), organizování komerčních školení, odborné vzdělávání a školení, vzdělávací poradenské služby v oblasti účetnictví, kurzy účetnictví, zoo, kontaktní zoologické zahrady, služby zoologických zahrad, provozování zoologických zahrad, vzdělávací služby v oblasti zoologie, služby mobilních kontaktních zoologických zahrad, zábavní a tematické parky, poutě, zoo a muzea; (42) navrhování a vývoj počítačového hardwaru a softwaru, poskytování informací o navrhování a vývoji počítačového hardwaru a softwaru, aktualizace a adaptace počítačových programů podle požadavků uživatelů, aktualizace a údržba počítačového softwaru a programů, software jako služba (saas), konzultační služby v oboru software jako služba (saas), webhostingové služby a software jako služba a pronájem softwaru, návrhářské služby v oblasti obytných nemovitostí; (43) dočasné ubytování, dočasné ubytování (služby); (44) fyzioterapie, elektroterapeutické služby v oblasti fyzioterapie, masáže, hloubkové masáže, sportovní masáže, masáže a terapeutické shiatsu masáže, tradiční japonské masáže, manikúra a pedikúra; (45) právní služby, registrační služby (právní), právní zprostředkovatelské (mediační) služby, právní služby pro firmy, služby převodu vlastnických práv majetku (právní služby), právní služby týkající se závětí, právní služby v oblasti obchodu, služby v oblasti mimosoudního řešení sporů (právní služby), výzkumné služby v oboru právních informací, informační služby vztahující se k právním záležitostem, poradenské služby týkající se spotřebitelských práv (právní poradenství).

(511) 9, 35, 36, 41, 42, 43, 44, 45
(540)



(111) **386214**
(220) 09.12.2020
(320) 09.12.2020
(442) 24.03.2021
(151) 30.06.2021
(730) **Winning Management s.r.o.**, Křižíkova 2960/72, Brno, Královo Pole, 61200, CZ
(740) JUDr. Radek Adámek, advokát, Cihlářská 643/19, Brno, 60200
(210) O-568448

(510) (12) ocelové díly automobilů, převodovky, díly pro převodovky, ozubená kola, rychlostní kola, synchronizační prvky, hřídele, synchronizační kroužky, díly pro podvozek, díly motorů – vše výše uvedené určené pro motorová vozidla; (40) kování, kování za tepla, lisování kovů, lisování za studena, tvarování kovů, tvarování za tepla, tvarování za studena; (42) inženýrsko technické a projekční služby, vývoj strojů a zařízení pro automatizaci, transport, balení, montáž a testování dílů.

(511) 12, 40, 42

(540)

Winning Automotive

(111) **386215**

(220) 09.12.2020

(320) 09.12.2020

(442) 24.03.2021

(151) 30.06.2021

(730) **Winning Management s.r.o.**, Křižíkova 2960/72, Brno, Královo Pole, 61200, CZ

(740) JUDr. Radek Adámek, advokát, Cihlářská 643/19, Brno, 60200

(210) O-568449

(510) (35) administrativní služby, kancelářské práce, propagační činnost, reklama; (36) služby nemovitosti, služby v oblasti realit, činnost realitní kanceláře, správa nemovitého majetku, obchodování s nemovitostmi, odhady a oceňování nemovitostí, pronájem nemovitostí; (37) stavebnictví, opravy a instalační služby a služby specializovaných podniků spadající do oblasti stavebnictví.

(511) 35, 36, 37

(540)

Winning Estate

(111) **386216**

(220) 09.12.2020

(320) 09.12.2020

(442) 24.03.2021

(151) 30.06.2021

(730) **Winning Management s.r.o.**, Křižíkova 2960/72, Brno, Královo Pole, 61200, CZ

(740) JUDr. Radek Adámek, advokát, Cihlářská 643/19, Brno, 60200

(210) O-568452

(510) (36) služby nemovitosti, služby v oblasti realit, činnost realitní kanceláře, správa nemovitého majetku, obchodování s nemovitostmi, odhady a oceňování nemovitostí, pronájem nemovitostí; (37) stavebnictví, opravy a instalační služby a služby specializovaných podniků spadající do oblasti stavebnictví; (42) inženýrsko technické a projekční služby, technologické služby, návrhy stavebních a strojních konstrukcí, výzkumné a vývojové činnosti v oblasti stavebnictví.

(511) 36, 37, 42

(540)

Winning PS

(111) **386217**

(220) 09.12.2020

(320) 09.12.2020

(442) 24.03.2021

(151) 30.06.2021

(730) **Winning Management s.r.o.**, Křižíkova 2960/72, Brno, Královo Pole, 61200, CZ

(740) JUDr. Radek Adámek, advokát, Cihlářská 643/19, Brno, 60200

(210) O-568453

(510) (42) inženýrsko technické a projekční služby, projektování statiky a strojirenských konstrukcí, technické výkresy tvaru a výztuže (služby), vývoj strojů a zařízení pro automatizaci, transport, balení, montáž a testování dílů.

(511) 42

(540)

Winning Steel

(111) **386218**

(220) 16.12.2020

(320) 16.12.2020

(442) 24.03.2021

(151) 30.06.2021

(730) **deep.cbd s.r.o.**, Rybná 678/9, Praha 1, Staré Město, 11000, CZ

(740) Hák, Janeček & Švestka, Patentová a známková kancelář, Mgr. Jaroslav Švestka, U průhonu 827/5, Praha 7, Holešovice, 17000

(210) O-568573

(591) Barevná

(510) (1) rostlinné výtažky, jiné než esenciální oleje, k použití při výrobě kosmetických přípravků; (5) výživové doplňky, výživové přípravky pro léčebné a lékařské účely, léčivé byliny, přípravky pro fytoterapii pro lékařské účely, léčebné oleje, rostlinné výtažky pro farmaceutické účely, dietetické látky pro léčebné účely, dietetické potraviny pro léčebné účely, dietetické nápoje pro léčebné účely, farmaceutické přípravky, rostlinné výtažky pro použití při výrobě doplňků stravy, rostlinné výtažky pro použití při výrobě farmaceutik; (35) obchodní zprostředkovatelské služby a služby pro maloobchod a velkoobchod s výživovými doplňky, léčivými bylinami, přípravky pro fytoterapii pro lékařské účely, léčebnými oleji, rostlinnými výtažky pro farmaceutické účely, dietetickými látkami pro léčebné účely, dietetickými potravinami pro léčebné účely, dietetickými nápoji pro léčebné účely, farmaceutickými přípravky, rostlinnými výtažky pro použití při výrobě doplňků stravy, farmaceutik a kosmetických přípravků, služby pro maloobchod a velkoobchod prostřednictvím internetu s výživovými doplňky, léčivými bylinami, přípravky pro fytoterapii pro lékařské účely, léčebnými oleji, rostlinnými výtažky pro farmaceutické účely, dietetickými látkami pro léčebné účely, dietetickými potravinami pro léčebné účely, dietetickými nápoji pro léčebné účely, farmaceutickými přípravky, rostlinnými výtažky pro použití při výrobě doplňků stravy, farmaceutik a kosmetických přípravků, reklama, marketing, pořádání akcí pro obchodní či reklamní účely, služby v oblasti obchodního managementu, obchodní administrativa.

(511) 1, 5, 35

(540)



(111) **386219**

(220) 16.12.2020

(320) 16.12.2020

(442) 24.03.2021

(151) 30.06.2021

(730) **deep.cbd s.r.o.**, Rybná 678/9, Praha 1, Staré Město, 11000, CZ

(740) Hák, Janeček & Švestka, Patentová a známková kancelář, Mgr. Jaroslav Švestka, U průhonu 827/5, Praha 7, Holešovice, 17000

(210) O-568574

(591) Barevná

(510) (1) rostlinné výtažky, jiné než esenciální oleje, k použití při výrobě kosmetických přípravků; (5) výživové doplňky, výživové přípravky pro léčebné a lékařské účely, léčivé byliny, přípravky pro fytoterapii pro lékařské účely, léčebné oleje, rostlinné výtažky pro farmaceutické účely, dietetické látky pro léčebné účely, dietetické potraviny pro léčebné účely, dietetické nápoje pro léčebné účely, farmaceutické přípravky, rostlinné výtažky pro použití při výrobě doplňků stravy, rostlinné výtažky pro použití při výrobě farmaceutik; (35) obchodní zprostředkovatelské služby a služby pro maloobchod a velkoobchod s výživovými doplňky, léčivými bylinami, přípravky pro fytoterapii pro lékařské účely, léčebnými oleji, rostlinnými výtažky pro farmaceutické účely, dietetickými látkami pro léčebné účely, dietetickými potravinami pro léčebné účely, dietetickými nápoji pro léčebné účely, farmaceutickými přípravky, rostlinnými výtažky pro použití při výrobě doplňků stravy, farmaceutik a kosmetických přípravků, služby pro maloobchod a velkoobchod prostřednictvím internetu s výživovými doplňky, léčivými bylinami, přípravky pro fytoterapii pro lékařské účely, léčebnými oleji, rostlinnými výtažky pro farmaceutické účely, dietetickými látkami pro léčebné účely, dietetickými potravinami pro léčebné účely, dietetickými nápoji pro léčebné účely, farmaceutickými přípravky,

rostlinnými výtažky pro použití při výrobě doplňků stravy, farmaceutik a kosmetických přípravků, reklama, marketing, pořádání akcí pro obchodní či reklamní účely, služby v oblasti obchodního managementu, obchodní administrativa.

(511) 1, 5, 35
(540)



(111) **386220**

(220) 16.12.2020
(320) 16.12.2020
(442) 24.03.2021
(151) 30.06.2021

(730) **deep.cbd s.r.o.**, Rybná 678/9, Praha 1, Staré Město, 11000, CZ

(740) Háek, Janeček & Švestka, Patentová a známková kancelář, Mgr. Jaroslav Švestka, U průhonu 827/5, Praha 7, Holešovice, 17000

(210) O-568575

(591) Barevná

(510) (1) rostlinné výtažky, jiné než esenciální oleje, k použití při výrobě kosmetických přípravků; (5) výživové doplňky, výživové přípravky pro léčebné a lékařské účely, léčivé byliny, přípravky pro fytoterapii pro lékařské účely, léčebné oleje, rostlinné výtažky pro farmaceutické účely, dietetické látky pro léčebné účely, dietetické potraviny pro léčebné účely, dietetické nápoje pro léčebné účely, farmaceutické přípravky, rostlinné výtažky pro použití při výrobě doplňků stravy, rostlinné výtažky pro použití při výrobě farmaceutik; (35) obchodní zprostředkovatelské služby a služby pro maloobchod a velkoobchod s výživovými doplňky, léčivými bylinami, přípravky pro fytoterapii pro lékařské účely, léčebnými oleji, rostlinnými výtažky pro farmaceutické účely, dietetickými látkami pro léčebné účely, dietetickými potravinami pro léčebné účely, dietetickými nápoji pro léčebné účely, farmaceutickými přípravky, rostlinnými výtažky pro použití při výrobě doplňků stravy, farmaceutik a kosmetických přípravků, služby pro maloobchod a velkoobchod prostřednictvím internetu s výživovými doplňky, léčivými bylinami, přípravky pro fytoterapii pro lékařské účely, léčebnými oleji, rostlinnými výtažky pro farmaceutické účely, dietetickými látkami pro léčebné účely, dietetickými potravinami pro léčebné účely, dietetickými nápoji pro léčebné účely, farmaceutickými přípravky, rostlinnými výtažky pro použití při výrobě doplňků stravy, farmaceutik a kosmetických přípravků, reklama, marketing, pořádání akcí pro obchodní či reklamní účely, služby v oblasti obchodního managementu, obchodní administrativa.

(511) 1, 5, 35

(540)



(111) **386221**

(220) 17.12.2020

(320) 17.12.2020

(442) 24.03.2021

(151) 30.06.2021

(730) **UNITRONIC s.r.o.**, Žloukovice 38, Nižbor, 26705, CZ

(210) O-568615

(510) (7) čerpadla spadající do této třídy a jejich díly, příslušenství a součásti čerpacích zařízení a samočinných spínačů spadajících do této třídy, přístroje a pomůcky pro kejzdování a/nebo pro využití močůvky (zemědělské stroje); (9) měřidla a zařízení pro měření geometrických veličin, regulační spínací zařízení, elektrické přístroje pro řízení a hlídání běhu čerpadel a čerpacích agregátů pro dopravu tekutin a plynů, spínací skříně, ochranné spínače, hlídače motoru, registrační přístroje k dálkovému značení stavu vodní hladiny a přítokovému množství, signalizační zařízení, poplachová zařízení akustická, optická nebo kombinovaná při poruchách vedení a/nebo při ztrátě tlaku, automatické vypínače; (11) čerpadla spadající do této třídy a jejich díly, zavlažovací zařízení, vodovodní zařízení, instalační armatury, přístroje na čištění vody, odpouštěcí vodovodní přístroje, příslušenství a součásti čerpacích zařízení a samočinných spínačů spadajících do této třídy, přístroje a zařízení pro umělé zavlažování.

(511) 7, 9, 11

(540)



Vodouch

(111) **386222**

(220) 18.12.2020

(320) 18.12.2020

(442) 24.03.2021

(151) 30.06.2021

(730) **O2 Slovakia, s.r.o.**, Einsteinova 24, 85101 Bratislava, SK

(740) BRICHTA & PARTNERS s.r.o., Grösslingová 6-8, Bratislava, 81109

(210) O-568640

(591) Barevná

(510) (9) přístroje a nástroje vědecké, námořní, geodetické, fotografické, filmové, optické, signalizační, kontrolní (inspekce), záchranní, vzdělávací a přístroje a nástroje pro měření a vážení, přístroje a nástroje pro vedení, distribuci, přeměnu, akumulaci, regulaci nebo řízení elektrického proudu, přístroje pro záznam, přenos a reprodukci zvuku nebo obrazu, magnetické nosiče dat, záznamové disky, kompaktní disky, dvd, záznamová média s možností převzetí, počítačový software, digitální nebo analogové záznamové a paměťová média bez obsahu, mechanismy přístrojů uváděných v činnost vhozením mince, registrační pokladny, počítací stroje, přístroje pro zpracování dat a počítače, počítačové programy, hasicí přístroje, zařízení pro přenos zvuku a obrazu, telekomunikační přístroje, přenosné telekomunikační přístroje, mobilní telekomunikační sluchátka (headsety), digitální komunikační aparatura a nástroje, digitální tablety, tablety (přenosné počítače), počítačový hardware, počítačové aplikační software, software stažitelný z internetu, počítačový software (nahrané počítačové programy), počítačové softwarové aplikace (stahovatelné), softwarové aplikace pro mobily, stažitelné aplikace pro multimediální zařízení, stahovatelný nebo nahraný software na počítačové hry, kapesní počítače (pda), kapesní počítače, mobilní telefony, tyče na fotografie "self", smart prsteny, smartphony, inteligentní hodinky, přenosné počítače, zařízení telekomunikačních sítí, řídicí software telekomunikačních sítí a telekomunikačních zařízení, ohnivzdorné ochranné oděvy, chránící hlavy, televizní přijímače, sluchátka, zařízení globálního polohového systému (gps), satelitní navigační přístroje, počítačový software na cd-rom discích, sd karty (bezpečnostní digitální karty), brýle, brýlové čočky, sluneční brýle, ochranné brýle a příslušné pouzdra, kontaktní čočky, fotoaparáty, fotografické objektivy, mp3 přehrávače, zvukové pásky a audio kazety,

audio disky, audio-video pásky, audio a video kazety, audio-video disky, videokazety, video disky, cd, dvd, elektronické publikace (stažitelné), stahovatelné obrazové soubory, stahovatelné hudební soubory, podložky pod myš, magnety, obaly na mobilní telefony, pouzdra na mobilní telefony, handsfree (sluchátka se zabudovaným mikrofonem k telefonování bez držení telefonu), magnetické karty, zakódované karty, aplikační software pro mobilní telefon, telekomunikační software, software pro zpracování finančních transakcí, elektronické informační tabule, elektrické baterie (články), nabíječky baterií, bezpečnostní poplašná zařízení, bezpečnostní kamery, bezpečnostní výstražné zařízení, bezpečnostní kontrolní zařízení, bezpečnostní sledovací zařízení, počítačový software pro bezpečnostní účely, počítačový software pro pojišťovací účely, sim karty, interaktivní terminály s dotykovými displeji, antény, alarmy, elektrické kabely, chemické přístroje a nástroje, počítačové operační programy (nahrané), periferní zařízení počítačů, zařízení pro zpracování dat, diagnostické přístroje (nikoliv pro lékařské použití), dálkoměry, zařízení na zaznamenávání vzdálenosti, stahovatelné vyzvánění do mobilních telefonů, elektronické zabezpečovací přívěsky na zboží, okuláry, brýle na sportovní, magnetické identifikační karty, přístroje na vnitřní komunikaci, reproduktory, tlapkače, magnetické nosiče dat, matematické pomůcky, modemy, elektrické monitorovací přístroje, zkušební přístroje (nikoliv pro lékařské použití), vysíláče (telekomunikace), zařízení pro správu mobilních přístrojů, software pro správu mobilních přístrojů, middleware pro správu softwarových funkcí na elektronických zařízeních, software počítačového viru, počítačový antivirový software, software na ochranu soukromí, části a součásti pro všechny výrobky uvedené v této třídě tohoto seznamu; (35) reklamní služby, obchodní management, obchodní správa, obchodní administrativa, kancelářské práce, příprava a vedení věrnostních a motivačních programů a dohled nad nimi, maloobchodní a on-line maloobchodní služby v oblasti prodeje zboží: přístroje a nástroje vědecké, námořní, geodetické, fotografické, filmové, optické, signalizační, kontrolní (inspekce), záchranní, vzdělávací a přístroje a nástroje pro měření a vážení, přístroje a nástroje na vedení, distribuci, přeměnu, akumulaci, regulaci nebo řízení elektrického proudu, přístroje pro záznam, převod nebo reprodukci zvuku nebo obrazu, maloobchodní a on-line maloobchodní služby v oblasti prodeje zboží: magnetické nosiče dat, záznamové disky, kompaktní disky, dvd a ostatní nosiče digitálních nahrávek, mechanismy přístrojů uváděných v činnosti vhozením mince, registrační pokladny, počítací stroje, přístroje pro zpracování dat, počítače, počítačové programy, hasicí přístroje, přístroje pro přenos zvuku nebo obrazu, telekomunikační přístroje, mobilní telefonní přístroje, mobilní telekomunikační telefony, maloobchodní a on-line maloobchodní služby v oblasti prodeje zboží: digitální telekomunikační přístroje a nástroje, digitální tabletové počítače, počítačový hardware, počítačový aplikační software, počítačový software, který lze stáhnout prostřednictvím internetu, nahrané počítačové programy, softwarové aplikace, mobilní softwarové aplikace, aplikace s možností stažení pro multimediální přístroje, počítačové hry, počítačové herní software, počítačové herní programy, kapesní počítače (pda), maloobchodní a on-line maloobchodní služby v oblasti prodeje zboží: kapesní počítače, mobilní telefony, přenosné počítače, telekomunikační síťové přístroje, obslužný software pro telekomunikační síť a telekomunikační přístroje, ochranné oděvy, ochranné přilby, televizní přijímače, sluchátka, zařízení globálního polohového systému (gps), satelitní navigační přístroje, počítačový software nahraný na cd-rom discích, sd karty, brýle, skla pro brýle, sluneční brýle, maloobchodní a on-line maloobchodní služby v oblasti prodeje zboží: ochranné brýle a příslušné pouzdra, kontaktní čočky, fotoaparáty, objektivy pro fotoaparáty, mp3 přehrávače, audiopásky, audiokazety, zvukové disky, audio-video pásky, audio-video kazety, audio-video disky, videopásky, videokazety, videodisky, kompaktní disky, dvd, elektronické publikace s možností stažení, obrazové soubory s možností stažení, hudební soubory s možností stažení, podložky pod počítačové myši, magnety, obaly pro mobilní telefony, pouzdra pro mobilní telefony, maloobchodní a on-line maloobchodní služby v oblasti prodeje zboží: hands-free soupravy pro telefony, magnetické karty, kódované karty, softwarové aplikace pro mobilní telefony, telekomunikační software, software pro zpracování finančních transakcí, elektronické poznámkové tabule, elektrické baterie, nabíječky baterií, bezpečnostní poplašné přístroje, bezpečnostní kamery, bezpečnostní výstražné přístroje, bezpečnostní kontrolní přístroje, bezpečnostní sledovací přístroje, počítačový software pro bezpečnostní účely, maloobchodní a on-line maloobchodní služby v oblasti prodeje zboží: počítačový software pro pojišťovací účely, sim karty, antény, poplašné přístroje, elektrické kabely, chemické přístroje a nástroje, nahrané počítačové operační programy, počítačové periferní zařízení, zařízení pro zpracování dat, diagnostické přístroje, ne pro lékařské použití, přístroje pro měření vzdálenosti, přístroje na zaznamenávání vzdálenosti, vyzvánění pro mobilní telefony s možností stažení, elektronické štítky pro výrobky,

maloobchodní a on-line maloobchodní služby v oblasti prodeje zboží: elektronické štítky pro výrobky, okuláry, brýle na sport, magnetické identifikační karty, interkomunikační přístroje, reproduktory, magnetické datová média, matematické nástroje, modemy, elektronické monitorovací přístroje, televizní přijímače, zkušební přístroje s výjimkou přístrojů pro lékařské účely, telekomunikační vysíláče, papír, karton, tiskoviny, fotografie, papírenské zboží a psací potřeby, maloobchodní a on-line maloobchodní služby v oblasti prodeje zboží: kancelářské potřeby, vzdělávací a učební pomůcky, balicí materiály, učební pomůcky, náčiní na psaní, psací nástroje, psací potřeby, knihy, katalogy, karty, instruktivní manuály, časopisy, zásilkové katalogy, noviny, brožované knihy, periodické publikace, kalendáře, diáře, štítky, mapy, tištěné publikace, pohlednice, plakáty, vytištěné tarify, tiskopisy, maloobchodní služby a on-line maloobchodní služby v oblasti prodeje zboží: oděvy, obuv, pokrývky hlavy, domácí nebo kuchyňské potřeby a nádoby, soupravy kuchyňského nádobí, kuchyňské nádobí kromě příborů, zařízení pro vaření jídla, nožičské zboží a přístroje, čistící výrobky, zahradnické výrobky, šperky, hodinářské výrobky a chronometry, hudební nástroje, zařízení pro osvětlení, textilie, tytilní výrobky do domácnosti, nábytek, vybavení domácnosti, tašky, zavazadla, kosmetické výrobky, kosmetické přípravky, farmaceutické přípravky, čistící přípravky, maloobchodní a on-line maloobchodní služby v oblasti prodeje zboží: tašky, zavazadla, hry a hračky, gymnastické potřeby, sportovní potřeby, sportovní náčiní, maso, ryby, drůbež, zvěřina, jídlo, potraviny, cukrářské výrobky, zákusky, pečené výrobky, lahůdkářské výrobky, ovoce, květiny, káva, čaj, kakao, cukr, rýže, pivo, minerální vody, minerální a sycené vody a jiné nealkoholické nápoje, alkoholické nápoje, zápalky, tabák, maloobchodní služby a on-line maloobchodní služby v oblasti prodeje zboží: interaktivní terminály s dotykovou obrazovkou, tyče na fotografie selfie (ruční stativy), inteligentní prsteny, smartphony, inteligentní hodinky, automobilové příslušenství, automobilové díly, vozidla, paliva, stavební materiály, železářské zboží z kovu, elektronické komponenty, nahraný obsah (nahrávky a záznamy), obchodní řízení maloobchodních prodejen, předplatné telekomunikačních služeb (pro třetí osoby), shromažďování a systematizace informací do počítačových databází, sestavování statistik, analýzy nákladů, pořádání soutěží pro reklamní účely, nábor zaměstnanců, personální poradenství, zprostředkovatelské práce, poskytování informací o zaměstnávání, poskytování informací o zaměstnávání v souvislosti s mládežnickými programy, obchodní správa licencí výrobků a služeb (pro třetí osoby), obchodní informace a rady spotřebitelům při výběru zboží a služeb (poradna pro spotřebitele), průzkum veřejného mínění, služby srovnávání cen, zásobovací služby pro třetí osoby (nákup zboží a služeb pro jiné podniky), pronájem reklamních ploch, pronájem reklamního času v komunikačních médiích, podpora prodeje (pro třetí osoby), vyhledávání sponzorů, sjednávání obchodních smluv pro třetí osoby, informační a poradenské služby týkající se služeb uvedených v této třídě tohoto seznamu, informační a poradenské služby týkající se služeb uvedených v této třídě tohoto seznamu prostřednictvím počítačových databází nebo internetu, informační a poradenské služby týkající se služeb uvedených v této třídě tohoto seznamu prostřednictvím telekomunikační sítě; (36) pojištění, finanční služby, peněžnictví, nemovitosti (služby), finanční informace a poradenství spojené s tarify, informace a poradenství v oblasti financí a pojištění, finanční platební služby, zpracování plateb, elektronické platební služby, automatizované platební služby, zpracování platebních transakcí prostřednictvím internetu, služby převodu peněz, elektronický převod kapitálu, služby spojené s platbami účtů (finanční služby), internetové bankovníctví, bankovní služby prostřednictvím mobilních telefonů, služby v oblasti vydávání telefonních karet, vydávání hodnotových poukázek a kuponů, vydávání cenných papírů, vydávání předplacených dárkových karet, vydávání peněžních poukázek v souvislosti se zákaznickými věrnostními programy, finanční sponzorování sportu, sportovních týmů a sportovních akcí, správa pojistných plánů, pojištění pro telekomunikační přístroje a nástroje, pojištění pro mobilní telekomunikační přístroje a nástroje, pojištění pro digitální přístroje a nástroje, pojištění pro digitální tabletové počítače, pojištění pro počítačový software a hardware, cestovní pojištění, pojištění vozidel, pojištění domu, organizování dobročinných sbírek, služby platebních karet, služby debetních karet, kanceláře pro inkasování pohledávek, finanční sponzorování, odhadování nákladů na opravu (finanční odhadování), pronájem budov, finanční odhady a oceňování (pojišťovnictví, bankovníctví, nemovitosti), zprostředkování nemovitostí, služby správy nemovitostí v oblasti kancelářských prostor, pronájem kancelářských prostor, pronájem nemovitostí, pronájem nákupních prostor, realitní kanceláře, oceňování nemovitostí, správa nemovitostí, vybírání nájemného, pronájem bytů, oceňování známek, finanční leasing, finanční leasing mobilních telefonů, počítačů a tableťů (přenosných počítačů), informační a poradenské služby týkající se služeb

uvedených v této třídě tohoto seznamu, informační a poradenské služby týkající se služeb uvedených v této třídě tohoto seznamu prostřednictvím internetu počítačových databází a telekomunikačních sítí; (38) telekomunikační služby, vysílání kabelové televize, komunikace mobilními telefony, komunikace prostřednictvím počítačových terminálů, komunikace prostřednictvím optických sítí, telefonická komunikace, přenos zpráv a obrazových informací prostřednictvím počítačů, elektronické zobrazovací tabule (telekomunikační služby), přenos elektronické pošty, faxové přenosy, informace v oblasti telekomunikací, posílání zpráv, výzvy (pagingové služby) (rádiem, telefonem nebo jinými elektronickými komunikačními prostředky), poskytování přístupu do databází, poskytování prostoru na diskusi na internetu, poskytování telekomunikačních kanálů na teleshopping, poskytování telekomunikačních připojení ke globální počítačové síti, poskytování uživatelského přístupu do světové počítačové sítě, rádiové vysílání, pronájem přístupového času do světových počítačových sítí, pronájem přístrojů pro přenos zpráv, pronájem modemů, pronájem telekomunikačního vybavení, pronájem telefonů, přenos signálu prostřednictvím satelitu, služby vstupu do telekomunikačních sítí (směrování a připojování), telekonferenční služby, telegrafická komunikace, telefonické služby, televizní vysílání, telexové služby, přenos digitálních souborů, online posílání pohlednic, posílání telegramů, hlasová záznamová služba, zpravodajské kanceláře, bezdrátové vysílání, mobilní komunikační služby, služby telekomunikačních bran, poskytování přístupu do databází, na webové stránky a portály, poskytování přístupu k platformám a portálům na internetu, poskytování přístupu k obsahu, na webové stránky a portály, telekomunikační služby poskytované prostřednictvím platform a portálů na internetu a jiných médiích, služby mobilní telekomunikační sítě, služby v oblasti pevných telekomunikačních linek, poskytování širokopásmového telekomunikačního přístupu, bezdrátové širokopásmové komunikační služby, služby v oblasti bezdrátové komunikace, digitální komunikační služby, vysílací služby, vysílací služby týkající se ip tv, poskytování přístupu k internetové televizi, služby pro přístup k internetu, služby v oblasti elektronické pošty a textových zpráv, telekomunikační informace poskytované prostřednictvím telekomunikačních sítí, pronájem a řízení přístupového času k datovým sítím, databázím a internetu (služby síťových poskytovatelů), komunikační služby pro přístup k databázím, pronájem přístupového času do počítačové databáze, provozování telekomunikačních sítí, služby elektronických oznamovacích tabulí, poskytování přístupu k blogům, poskytování telekomunikačního přístupu k zvukovému vysílání, poskytování diskusních fór online, poskytování elektronického telekomunikačního připojení, poskytování přístupu k počítačovým databázím v oblasti vytváření společenských kontaktů prostřednictvím sítí a seznamování, informační a poradenské služby týkající se služeb uvedených v této třídě tohoto seznamu, poradenské a informační služby týkající se služeb uvedených v této třídě tohoto seznamu prostřednictvím internetu, počítačových databází a telekomunikačních sítí; (41) vzdělávání, pořádání výcviků, kurzů a školení, zábava, sportovní a kulturní aktivity, akademie (vzdělávání), zábavní parky, organizování a vedení kolokvií, organizování a vedení koncertů, organizování a vedení konferencí, organizování a vedení kongresů, organizování a vedení seminářů, organizování a vedení symposií, organizování a vedení workshopů (školení), organizování soutěží krásy, rezervace vstupenek na zábavní představení, promítání kinematografických filmů, výchovno-zábavní klubové služby, koučování (školení), diskotéky (služby), informace o výchově a vzdělávání, zkoušení, přezkušování (pedagogická činnost), elektronická ediční činnost v malém (dtp služby), služby estrádních umělců, informace o možnostech zábavy, organizování módních přehlídek pro zábavní účely, produkce filmů (ne reklamních), hazardní hry (herny), online poskytování počítačových her (z počítačových sítí), pronájem vybavení heren, fitness kluby (zdravotní a kondiční cvičení), služby poskytované prázdninovými tábory (zábava), reportérské služby, organizování estrád (impresario služby), pořádání sportovních soutěží, plánování a organizování večírků, služby osobních trenérů (fitness cvičení), tělesná výchova, praktický výcvik (ukázky), hudební tvorba, tvorba rozhlasových a televizních programů, tvorba divadelních nebo jiných představení, herny s hracími automaty (služby), karaoke služby, online poskytování elektronických publikací (bez možnosti kopírování), poskytování sportovišť, vydávání knih, online vydávání elektronických knih a časopisů, vydávání textů (kromě reklamních), rozhlasová zábava, nahrávací studia (služby), poskytování zařízení k odpočinku a rekreaci, tábory na sportovní soustředění, titulkování, televizní zábava, divadelní představení, služby agentur nabízejících vstupenky na zábavní akce, měření času na sportovních akcích, vyučování, služby v oblasti interaktivní zábavy, služby v oblasti elektronických her poskytované prostřednictvím jakékoliv komunikační sítě, zábavní služby poskytované prostřednictvím telekomunikačních sítí, informace o vzdělávacích, výcvikových,

zábavných, sportovních a kulturních činnostech, poskytované prostřednictvím telekomunikačních sítí, tvorba televizních programů (ne reklamních), sestavování časového plánu televizního vysílání (programování vysílání), služby televizní tvorby poskytované prostřednictvím technologie internetového protokolu, organizování hudebních představení, organizování živých vystoupení, noční kluby (zábava), pronájem míst pro konání hudebních akcí a stadionů, služby kasina (hazardní hry), služby rezervace vstupenek na zábavní, sportovní a kulturní akce, informační služby o vstupenkách na zábavní, sportovní a kulturní akce, služby agentur nabízejících vstupenky na zábavné, sportovní a kulturní akce, poskytování on-line počítačových her (z počítačových sítí), pronájem počítačových herních programů, počítačové zábavní služby, poskytování informací, zpráv a komentářů v oblasti počítačových her, zajišťování, organizování a uspořádání počítačových herních soutěží, vydavatelské služby (kromě vydávání reklamních textů), online poskytování elektronických publikací bez možnosti stažení (kopírování), organizování a uspořádání kvízů, her a soutěží (nikoliv pro reklamní účely), organizování a vedení soutěží, her a kvízů na zábavné, rekreační, kulturní a vzdělávací účely, organizování soutěží spojených s udělováním cen (ne pro reklamní účely), organizování telefonických soutěží (nikoliv pro reklamní účely), služby v oblasti profesionálního školení, informační a poradenské služby týkající se služeb uvedených v této třídě tohoto seznamu, poradenské a informační služby týkající se služeb uvedených v této třídě tohoto seznamu prostřednictvím internetu, počítačových databází a telekomunikačních sítí; (42) vědecké a technologické služby a s nimi související výzkum a projektování, průmyslové analýzy a průmyslový výzkum, návrh a vývoj počítačového hardwaru a softwaru, kalibrace, vytváření oblaků na vyvolání srážek, počítačové programování, půjčování počítačů, poradenství v oblasti počítačových programů, tvorba počítačového softwaru, aktualizace počítačového softwaru, analýzy počítačových systémů, návrh počítačových systémů, vypracování stavebních výkresů, poradenství v oblasti návrhu a vývoje počítačového hardwaru, poradenství v oblasti úspory energie, převod dat nebo dokumentů z fyzických médií na elektronická média, tvorba a udržování webových stránek (pro třetí osoby), převod (konverze) počítačových programů nebo dat (ne fyzický), digitalizace dokumentů (skenování), zhotovování kopií počítačových programů, inženýrská činnost, hostování na počítačových stránkách (webových stránkách), průmyslové designérství, instalace počítačového softwaru, vědecké laboratorní služby, geodézie (zeměměřičství), údržba počítačového softwaru, zkušebnictví, ověřování a kontrola kvality materiálů, strojírenský výzkum, dálkové monitorování počítačových systémů, navrhování obalů, obalové designérství, studie technických projektů, poskytování internetových vyhledávačů, poskytování vědeckých informací a poradenství o kompenzaci uhlíkových emisí, kontroly kvality, obnovování počítačových databází, půjčování počítačového softwaru, pronájem webových serverů, výzkum a vývoj nových výrobků (pro zákazníky), expertízy (inženýrské práce), technologický výzkum, informační technologie, programování zařízení na zpracování dat, poradenství v oblasti počítačových technologií, pronájem počítačového hardwaru, služby poskytovatelů služeb aplikací (asp), tvorba a údržba softwaru pro blogy (pro třetí osoby), poradenství v oblasti telekomunikačních technologií, služby pronájmu počítačů a zařízení pro zpracování dat, technologické služby v oblasti navrhování a plánování telekomunikačního vybavení, předpovědi počasí, výzkum v oblasti telekomunikačních technologií, monitorování síťových systémů v oblasti telekomunikací na zjišťování poruch, technologické poradenství v oblasti telekomunikací a telekomunikačních zařízení, služby zabezpečení dat prostřednictvím firewallu, výzkum v oblasti počítačové a internetové bezpečnosti, návrh a vývoj počítačových bezpečnostních monitorovacích systémů, údržba počítačového softwaru v oblasti počítačové bezpečnosti a předcházení počítačovým rizikům, aktualizace počítačového softwaru v oblasti počítačové bezpečnosti a předcházení počítačovým rizikům, navrhování, vývoj a obnovování bezpečnostních systémů pro elektronické údaje v oblasti informačních technologií, poradenství v oblasti internetové bezpečnosti, monitorování počítačových bezpečnostních systémů, programování internetových bezpečnostních programů, odborné poradenské služby v oblasti počítačové bezpečnosti, konzultace v oblasti bezpečnostního softwaru, počítačová analýza bezpečnostních hrozeb pro ochranu údajů, navrhování a vývoj bezpečnostních systémů pro elektronické údaje, návrh a vývoj internetových datových bezpečnostních systémů, ochrana počítačů proti počítačovým virům, odblokování mobilních telefonů, pronájem počítačových serverů (serverhosting), poskytování softwaru prostřednictvím internetu (saas), konzultační služby v oblasti softwaru jako služby (saas), poskytování počítačové platformy prostřednictvím internetu (paas), informační a poradenské služby týkající se služeb uvedených v této třídě tohoto seznamu, poradenské a informační

služby týkající se služeb uvedených v této třídě tohoto seznamu prostřednictvím internetu, počítačových databází a telekomunikačních sítí.

- (511) 9, 35, 36, 38, 41, 42
(540)



- (111) **386223**

(220) 18.12.2020

(320) 18.12.2020

(442) 24.03.2021

(151) 30.06.2021

(730) **O2 Slovakia, s.r.o.**, Einsteinova 24, 85101 Bratislava, SK

(740) BRICHTA & PARTNERS s.r.o., Grösslingová 6-8, Bratislava, 81109

(210) O-568641

(591) Barevná

- (510) (9) přístroje a nástroje vědecké, námořní, geodetické, fotografické, filmové, optické, signalizační, kontrolní (inspekce), záchranní, vzdělávací a přístroje a nástroje pro měření a vážení, přístroje a nástroje pro vedení, distribuci, přeměnu, akumulaci, regulaci nebo řízení elektrického proudu, přístroje pro záznam, přenos a reprodukci zvuku nebo obrazu, magnetické nosiče dat, záznamové disky, kompaktní disky, dvd, záznamová média s možností převzetí, počítačový software, digitální nebo analogové záznamové a paměťová média bez obsahu, mechanismy přístrojů uváděných v činnosti vhozením mince, registrační pokladny, počítací stroje, přístroje pro zpracování dat a počítače, počítačové programy, hasicí přístroje, zařízení pro přenos zvuku a obrazu, telekomunikační přístroje, přenosné telekomunikační přístroje, mobilní telekomunikační sluchátka (headsety), digitální komunikační aparatura a nástroje, digitální tablety, tablety (přenosné počítače), počítačový hardware, počítačový aplikační software, software stažitelný z internetu, počítačový software (nahrané počítačové programy), počítačové softwarové aplikace (stahovatelné), softwarové aplikace pro mobily, stažitelné aplikace pro multimediální zařízení, stahovatelný nebo nahráný software na počítačové hry, kapesní počítače (pda), kapesní počítače, mobilní telefony, tyče na fotografie "self", smart prsteny, smartphony, inteligentní hodinky, přenosné počítače, zařízení telekomunikačních sítí, řídicí software telekomunikačních sítí a telekomunikačních zařízení, ohnivzdorné ochranné oděvy, chrániče hlavy, televizní přijímače, sluchátka, zařízení globálního polohového systému (gps), satelitní navigační přístroje, počítačový software na cd-rom discích, sd karty (bezpečnostní digitální karty), brýle, brýlové čočky, sluneční brýle, ochranné brýle a příslušné pouzdra, kontaktní čočky, fotoaparáty, fotografické objektivy, mp3 přehrávače, zvukové pásky a audio kazety, audio disky, audio-video pásky, audio a video kazety, audio-video disky, videokazety, video disky, cd, dvd, elektronické publikace (stažitelné), stahovatelné obrazové soubory, stahovatelné hudební soubory, podložky pod myš, magnety, obaly na mobilní telefony, pouzdra na mobilní telefony, handsfree (sluchátka se zabudovaným mikrofonem k telefonování bez držení telefonu), magnetické karty, zakódované karty, aplikační software pro mobilní telefon, telekomunikační software, software pro zpracování finančních transakcí, elektronické informační tabule, elektrické baterie (články), nabíječky baterií, bezpečnostní poplašná zařízení, bezpečnostní kamery, bezpečnostní výstražné zařízení, bezpečnostní kontrolní zařízení, bezpečnostní sledovací zařízení, počítačový software pro bezpečnostní účely, počítačový software pro pojišťovací účely, sim karty, interaktivní terminály s dotykovými displeji, antény, alarmy, elektrické kabely, chemické přístroje a nástroje, počítačové operační programy (nahrané), periferní zařízení počítačů, zařízení pro zpracování dat, diagnostické přístroje (nikoliv pro lékařské použití), dálkoměry, zařízení na zaznamenávání vzdálenosti, stahovatelné vyzvánění do mobilních telefonů, elektronické zabezpečovací přívěšky na zboží, okulary, brýle na sportování, magnetické identifikační karty, přístroje na vnitřní komunikaci,

reproduktory, tlapače, magnetické nosiče dat, matematické pomůcky, modemy, elektrické monitorovací přístroje, zkušební přístroje (nikoliv pro lékařské použití), vysílače (telekomunikace), zařízení pro správu mobilních přístrojů, software pro správu mobilních přístrojů, middleware pro správu softwarových funkcí na elektronických zařízeních, software počítačového viru, počítačový antivirový software, software na ochranu soukromí, části a součásti pro všechny výrobky uvedené v této třídě tohoto seznamu; (35) reklamní služby, obchodní management, obchodní správa, obchodní administrativní, kancelářské práce, příprava a vedení věrnostních a motivačních programů a dohled nad nimi, maloobchodní a on-line maloobchodní služby v oblasti prodeje zboží: přístroje a nástroje vědecké, námořní, geodetické, fotografické, filmové, optické, signalizační, kontrolní (inspekce), záchranní, vzdělávací a přístroje a nástroje pro měření a vážení, přístroje a nástroje na vedení, distribuci, přeměnu, akumulaci, regulaci nebo řízení elektrického proudu, přístroje pro záznam, převod nebo reprodukci zvuku nebo obrazu, maloobchodní a on-line maloobchodní služby v oblasti prodeje zboží: magnetické nosiče dat, záznamové disky, kompaktní disky, dvd a ostatní nosiče digitálních nahrávek, mechanismy přístrojů uváděných v činnosti vhozením mince, registrační pokladny, počítací stroje, přístroje pro zpracování dat, počítače, počítačové programy, hasicí přístroje, přístroje pro přenos zvuku nebo obrazu, telekomunikační přístroje, mobilní telefonní přístroje, mobilní telekomunikační telefony, maloobchodní a on-line maloobchodní služby v oblasti prodeje zboží: digitální telekomunikační přístroje a nástroje, digitální tabletové počítače, počítačový hardware, počítačový aplikační software, počítačový software, který lze stáhnout prostřednictvím internetu, nahrané počítačové programy, softwarové aplikace, mobilní softwarové aplikace, aplikace s možností stažení pro multimediální přístroje, počítačové hry, počítačový herní software, počítačové herní programy, kapesní počítače (pda), maloobchodní a on-line maloobchodní služby v oblasti prodeje zboží: kapesní počítače, mobilní telefony, přenosné počítače, telekomunikační síťové přístroje, obslužný software pro telekomunikační sítě a telekomunikační přístroje, ochranné oděvy, ochranné přilby, televizní přijímače, sluchátka, zařízení globálního polohového systému (gps), satelitní navigační přístroje, počítačový software nahráný na cd-rom discích, sd karty, brýle, skla pro brýle, sluneční brýle, maloobchodní a on-line maloobchodní služby v oblasti prodeje zboží: ochranné brýle a příslušné pouzdra, kontaktní čočky, fotoaparáty, objektivy pro fotoaparáty, mp3 přehrávače, audiopásky, audiokazety, zvukové disky, audio-video pásky, audio-video kazety, audio-video disky, videokazety, videokazety, videodisky, kompaktní disky, dvd, elektronické publikace s možností stažení, obrazové soubory s možností stažení, hudební soubory s možností stažení, podložky pod počítačové myši, magnety, obaly pro mobilní telefony, pouzdra pro mobilní telefony, maloobchodní a on-line maloobchodní služby v oblasti prodeje zboží: hands-free soupravy pro telefony, magnetické karty, kódované karty, softwarové aplikace pro mobilní telefony, telekomunikační software, software pro zpracování finančních transakcí, elektronické poznámkové tabule, elektrické baterie, nabíječky baterií, bezpečnostní poplašné přístroje, bezpečnostní kamery, bezpečnostní výstražné přístroje, bezpečnostní kontrolní přístroje, bezpečnostní sledovací přístroje, počítačový software pro bezpečnostní účely, maloobchodní a on-line maloobchodní služby v oblasti prodeje zboží: počítačový software pro pojišťovací účely, sim karty, antény, poplašné přístroje, elektrické kabely, chemické přístroje a nástroje, nahrané počítačové operační programy, počítačové periferní zařízení, zařízení pro zpracování dat, diagnostické přístroje, ne pro lékařské použití, přístroje pro měření vzdálenosti, přístroje na zaznamenávání vzdálenosti, vyzvánění pro mobilní telefony s možností stažení, elektronické štítky pro výrobky, maloobchodní a on-line maloobchodní služby v oblasti prodeje zboží: elektronické štítky pro výrobky, okulary, brýle na sport, magnetické identifikační karty, interkomunikační přístroje, reproduktory, magnetické datová média, matematické nástroje, modemy, elektronické monitorovací přístroje, televizní přijímače, zkušební přístroje s výjimkou přístrojů pro lékařské účely, telekomunikační vysílače, papír, karton, tiskoviny, fotografie, papírenské zboží a psací potřeby, maloobchodní a on-line maloobchodní služby v oblasti prodeje zboží: kancelářské potřeby, vzdělávací a učební pomůcky, balicí materiály, učební pomůcky, náčiní na psaní, psací nástroje, psací potřeby, knihy, katalogy, karty, instrukční manuály, časopisy, zásilkové katalogy, noviny, brožované knihy, periodické publikace, kalendáře, diáře, štítky, mapy, tištěné publikace, pohlednice, plakáty, vytištěné tarify, tiskopisy, maloobchodní služby a on-line maloobchodní služby v oblasti prodeje zboží: oděvy, obuv, pokrývky hlavy, domácí nebo kuchyňské potřeby a nádoby, soupravy kuchyňského nádobí, kuchyňské nádobí kromě příborů, zařízení pro vaření jídla, nožičské zboží a příbory, čistící výrobky, zahradnické výrobky, šperky, hodinářské výrobky a chronometry, hudební nástroje, zařízení pro osvětlení, textilie, textilní výrobky do domácnosti, nábytek, vybavení domácnosti, tašky,

zavazadla, kosmetické výrobky, kosmetické přípravky, farmaceutické přípravky, čisticí přípravky, maloobchodní a on-line maloobchodní služby v oblasti prodeje zboží: tašky, zavazadla, hry a hračky, gymnastické potřeby, sportovní potřeby, sportovní náčiní, maso, ryby, drůbež, zvěřina, jídlo, potraviny, cukrářské výrobky, zákusky, pečené výrobky, lahůdkářské výrobky, ovoce, květiny, káva, čaj, kakao, cukr, rýže, pivo, minerální vody, minerální a syčené vody a jiné nealkoholické nápoje, alkoholické nápoje, zápalky, tabák, maloobchodní služby a on-line maloobchodní služby v oblasti prodeje zboží: interaktivní terminály s dotykovou obrazovkou, tyče na fotografie selfie (ruční stativy), inteligentní prsteny, smartphony, inteligentní hodinky, automobilové příslušenství, automobilové díly, vozidla, paliva, stavební materiály, železářské zboží z kovu, elektronické komponenty, nahráný obsah (nahrávky a záznamy), obchodní řízení maloobchodních prodejen, předplatné telekomunikačních služeb (pro třetí osoby), shromažďování a systematizace informací do počítačových databází, sestavování statistik, analýzy nákladů, pořádání soutěží pro reklamní účely, nábor zaměstnanců, personální poradenství, zprostředkovatelné práce, poskytování informací o zaměstnávání, poskytování informací o zaměstnávání v souvislosti s mládežnickými programy, obchodní správa licencí výrobků a služeb (pro třetí osoby), obchodní informace a rady spotřebitelům při výběru zboží a služeb (poradna pro spotřebitele), průzkum veřejného mínění, služby srovnávání cen, zásobovací služby pro třetí osoby (nákup zboží a služeb pro jiné podniky), pronájem reklamních ploch, pronájem reklamního času v komunikačních médiích, podpora prodeje (pro třetí osoby), vyhledávání sponzorů, sjednávání obchodních smluv pro třetí osoby, informační a poradenské služby týkající se služeb uvedených v této třídě tohoto seznamu, informační a poradenské služby týkající se služeb uvedených v této třídě tohoto seznamu prostřednictvím počítačových databází nebo internetu, informační a poradenské služby týkající se služeb uvedených v této třídě tohoto seznamu prostřednictvím telekomunikační sítě; (36) pojištění, finanční služby, peněžnictví, nemovitosti (služby), finanční informace a poradenství spojené s tarify, informace a poradenství v oblasti financí a pojištění, finanční platební služby, zpracování plateb, elektronické platební služby, automatizované platební služby, zpracování platebních transakcí prostřednictvím internetu, služby převodu peněz, elektronický převod kapitálu, služby spojené s platbami účtů (finanční služby), internetové bankovníctví, bankovní služby prostřednictvím mobilních telefonů, služby v oblasti vydávání telefonních karet, vydávání hodnotových poukázek a kuponů, vydávání cenných papírů, vydávání předplacených dárkových karet, vydávání peněžních poukázek v souvislosti se zákaznickými věrnostními programy, finanční sponzorování sportu, sportovních týmů a sportovních akcí, správa pojistných plánů, pojištění pro telekomunikační přístroje a nástroje, pojištění pro mobilní telekomunikační přístroje a nástroje, pojištění pro digitální přístroje a nástroje, pojištění pro digitální tabletové počítače, pojištění pro počítačový software a hardware, cestovní pojištění, pojištění vozidel, pojištění domu, organizování dobročinných sbírek, služby platebních karet, služby debetních karet, kanceláře pro inkasování pohledávek, finanční sponzorování, odhadování nákladů na opravu (finanční odhadování), pronájem budov, finanční odhady a oceňování (pojišťovnictví, bankovníctví, nemovitosti), zprostředkování nemovitostí, služby správy nemovitostí v oblasti kancelářských prostor, pronájem kancelářských prostor, pronájem nemovitostí, pronájem nákupních prostor, realitní kanceláře, oceňování nemovitostí, správa nemovitostí, vybírání nájemného, pronájem bytů, oceňování známek, finanční leasing, finanční leasing mobilních telefonů, počítačů a tabletů (přenosných počítačů), informační a poradenské služby týkající se služeb uvedených v této třídě tohoto seznamu, informační a poradenské služby týkající se služeb uvedených v této třídě tohoto seznamu prostřednictvím internetu počítačových databází a telekomunikačních sítí; (38) telekomunikační služby, vysílání kabelové televize, komunikace mobilními telefony, komunikace prostřednictvím počítačových terminálů, komunikace prostřednictvím optických sítí, telefonická komunikace, přenos zpráv a obrazových informací prostřednictvím počítačů, elektronické zobrazovací tabule (telekomunikační služby), přenos elektronické pošty, faxové přenosy, informace v oblasti telekomunikací, posílání zpráv, výzvy (pagingové služby) (rádiem, telefonem nebo jinými elektronickými komunikačními prostředky), poskytování přístupu do databází, poskytování prostoru na diskusi na internetu, poskytování telekomunikačních kanálů v teleshoppingu, poskytování telekomunikačních připojení ke globální počítačové síti, poskytování uživatelského přístupu do světové počítačové sítě, rádiové vysílání, pronájem přístupového času do světových počítačových sítí, pronájem přístrojů pro přenos zpráv, pronájem modemů, pronájem telekomunikačního vybavení, pronájem telefonů, přenos signálu prostřednictvím satelitu, služby vstupu do telekomunikačních sítí (směrování a připojování), telekonferenční služby, telegrafická

komunikace, telefonické služby, televizní vysílání, telexové služby, přenos digitálních souborů, online posílání pohlednic, posílání telegramů, hlasová záznamová služba, zpravodajské kanceláře, bezdrátové vysílání, mobilní komunikační služby, služby telekomunikačních bran, poskytování přístupu do databází, na webové stránky a portály, poskytování přístupu k platformám a portálům na internetu, poskytování přístupu k obsahu, na webové stránky a portály, telekomunikační služby poskytované prostřednictvím platform a portálů na internetu a jiných médiích, služby mobilní telekomunikační sítě, služby v oblasti pevných telekomunikačních linek, poskytování širokopásmového telekomunikačního přístupu, bezdrátové širokopásmové komunikační služby, služby v oblasti bezdrátové komunikace, digitální komunikační služby, vysílací služby, vysílací služby týkající se ip tv, poskytování přístupu k internetové televizi, služby pro přístup k internetu, služby v oblasti elektronické pošty a textových zpráv, telekomunikační informace poskytované prostřednictvím telekomunikačních sítí, pronájem a řízení přístupového času k datovým sítím, databázím a internetu (služby síťových poskytovatelů), komunikační služby pro přístup k databázím, pronájem přístupového času do počítačové databáze, provozování telekomunikačních sítí, služby elektronických oznamovacích tabulí, poskytování přístupu k blogům, poskytování telekomunikačního přístupu k zvukovému vysílání, poskytování diskusních fór online, poskytování elektronického telekomunikačního připojení, poskytování přístupu k počítačovým databázím v oblasti vytváření společenských kontaktů prostřednictvím sítí a seznamování, informační a poradenské služby týkající se služeb uvedených v této třídě tohoto seznamu, poradenské a informační služby týkající se služeb uvedených v této třídě tohoto seznamu prostřednictvím internetu, počítačových databází a telekomunikačních sítí; (41) vzdělávání, pořádání výcviků, kurzů a školení, zábava, sportovní a kulturní aktivity, akademie (vzdělávání), zábavní parky, organizování a vedení kolokvií, organizování a vedení koncertů, organizování a vedení konferencí, organizování a vedení kongresů, organizování a vedení seminářů, organizování a vedení sympozií, organizování a vedení workshopů (školení), organizování soutěží krásy, rezervace vstupenek na zábavní představení, promítání kinematografických filmů, výchovno-zábavní klubové služby, koučování (školení), diskotéky (služby), informace o výchově a vzdělávání, zkoušení, přezkoušování (pedagogická činnost), elektronická ediční činnost v malém (dtp služby), služby estrádních umělců, informace o možnostech zábavy, organizování módních přehlídek pro zábavní účely, produkce filmů (ne reklamních), hazardní hry (herny), online poskytování počítačových her (z počítačových sítí), pronájem vybavení heren, fitness kluby (zdravotní a kondiční cvičení), služby poskytované prázdninovými tábory (zábava), reportérské služby, organizování estrád (impresario služby), pořádání sportovních soutěží, plánování a organizování večírků, služby osobních trenérů (fitness cvičení), tělesná výchova, praktický výcvik (ukázky), hudební tvorba, tvorba rozhlasových a televizních programů, tvorba divadelních nebo jiných představení, herny s hracími automaty (služby), karaoke služby, online poskytování elektronických publikací (bez možnosti kopírování), poskytování sportovišť, vydávání knih, online vydávání elektronických knih a časopisů, vydávání textů (kromě reklamních), rozhlasová zábava, nahrávací studia (služby), poskytování zařízení k odpočinku a rekreaci, tábory na sportovní soustředění, titulování služby, televizní zábava, divadelní představení, služby agentur nabízejících vstupenky na zábavní akce, měření času na sportovních akcích, vyučování, služby v oblasti interaktivní zábavy, služby v oblasti elektronických her poskytované prostřednictvím jakékoliv komunikační sítě, zábavní služby poskytované prostřednictvím telekomunikačních sítí, informace o vzdělávacích, výcvikových, zábavných, sportovních a kulturních činnostech, poskytované prostřednictvím telekomunikačních sítí, tvorba televizních programů (ne reklamních), sestavování časového plánu televizního vysílání (programování vysílání), služby televizní tvorby poskytované prostřednictvím technologie internetového protokolu, organizování hudebních představení, organizování živých vystoupení, noční kluby (zábava), pronájem míst pro konání hudebních akcí a stadionů, služby kasina (hazardní hry), služby rezervace vstupenek na zábavní, sportovní a kulturní akce, informační služby o vstupenkách na zábavní, sportovní a kulturní akce, služby agentur nabízejících vstupenky na zábavní, sportovní a kulturní akce, poskytování on-line počítačových her (z počítačových sítí), pronájem počítačových herních programů, počítačové zábavní služby, poskytování informací, zpráv a komentářů v oblasti počítačových her, zajišťování, organizování a uspořádání počítačových herních soutěží, vydavatelské služby (kromě vydávání reklamních textů), online poskytování elektronických publikací bez možnosti stažení (kopírování), organizování a uspořádání kvízů, her a soutěží (nikoliv pro reklamní účely), organizování a vedení soutěží, her a kvízů na zábavní, rekreační, kulturní a vzdělávací účely, organizování soutěží spojených s udělováním cen (ne

pro reklamní účely), organizování telefonických soutěží (nikoliv pro reklamní účely), služby v oblasti profesionálního školení, informační a poradenské služby týkající služeb uvedených v této třídě tohoto seznamu, poradenské a informační služby týkající se služeb uvedených v této třídě tohoto seznamu prostřednictvím internetu, počítačových databází a telekomunikačních sítí; (42) vědecké a technologické služby a s nimi související výzkum a projektování, průmyslové analýzy a průmyslový výzkum, návrh a vývoj počítačového hardwaru a softwaru, kalibrace, vytváření oblačků na vyvolání srážek, počítačové programování, půjčování počítačů, poradenství v oblasti počítačových programů, tvorba počítačového softwaru, aktualizace počítačového softwaru, analýzy počítačových systémů, návrh počítačových systémů, vypracování stavebních výkresů, poradenství v oblasti návrhu a vývoje počítačového hardwaru, poradenství v oblasti úspory energie, převod dat nebo dokumentů z fyzických médií na elektronická média, tvorba a udržování webových stránek (pro třetí osoby), převod (konverze) počítačových programů nebo dat (ne fyzický), digitalizace dokumentů (skenování), zhotovování kopií počítačových programů, inženýrská činnost, hostování na počítačových stránkách (webových stránkách), průmyslové designérství, instalace počítačového softwaru, vědecké laboratorní služby, geodézie (zeměměřičství), údržba počítačového softwaru, zkušebnictví, ověřování a kontrola kvality materiálů, strojírenský výzkum, dálkové monitorování počítačových systémů, navrhování obalů, obalové designérství, studie technických projektů, poskytování internetových vyhledávačů, poskytování vědeckých informací a poradenství o kompenzaci uhlíkových emisí, kontroly kvality, obnovování počítačových databází, půjčování počítačového softwaru, pronájem webových serverů, výzkum a vývoj nových výrobků (pro zákazníky), expertízy (inženýrské práce), technologický výzkum, informační technologie, programování zařízení na zpracování dat, poradenství v oblasti počítačových technologií, pronájem počítačového hardwaru, služby poskytovatelů služeb aplikací (asp), tvorba a údržba softwaru pro blogy (pro třetí osoby), poradenství v oblasti telekomunikačních technologií, služby pronájmu počítačů a zařízení pro zpracování dat, technologické služby v oblasti navrhování a plánování telekomunikačního vybavení, předpovědi počasí, výzkum v oblasti telekomunikačních technologií, monitorování síťových systémů v oblasti telekomunikací na zjišťování poruch, technologické poradenství v oblasti telekomunikací a telekomunikačních zařízení, služby zabezpečení dat prostřednictvím firewallu, výzkum v oblasti počítačové a internetové bezpečnosti, návrh a vývoj počítačových bezpečnostních monitorovacích systémů, údržba počítačového softwaru v oblasti počítačové bezpečnosti a předcházení počítačovým rizikům, aktualizace počítačového softwaru v oblasti počítačové bezpečnosti a předcházení počítačovým rizikům, navrhování, vývoj a obnovování bezpečnostních systémů pro elektronické údaje v oblasti informačních technologií, poradenství v oblasti internetové bezpečnosti, monitorování počítačových bezpečnostních systémů, programování internetových bezpečnostních programů, odborné poradenské služby v oblasti počítačové bezpečnosti, konzultace v oblasti bezpečnostního softwaru, počítačová analýza bezpečnostních hrozeb pro ochranu údajů, navrhování a vývoj bezpečnostních systémů pro elektronické údaje, návrh a vývoj internetových datových bezpečnostních systémů, ochrana počítačů proti počítačovým virům, odblokování mobilních telefonů, pronájem počítačových serverů (serverhosting), poskytování softwaru prostřednictvím internetu (saas), konzultační služby v oblasti softwaru jako služby (saas), poskytování počítačové platformy prostřednictvím internetu (paas), informační a poradenské služby týkající se služeb uvedených v této třídě tohoto seznamu, poradenské a informační služby týkající se služeb uvedených v této třídě tohoto seznamu prostřednictvím internetu, počítačových databází a telekomunikačních sítí.

(511) 9, 35, 36, 38, 41, 42
(540)



- (111) **386224**
(220) 18.12.2020
(320) 18.12.2020
(442) 24.03.2021
(151) 30.06.2021
(730) **XIXOIO Ltd.**, Kings Avenue 1, N21 3NA London, GB
(740) JUDr. Jakub Vojtěch Ph.D., advokát, Na Florenci 2116/15, Praha 1, Nové Město, 11000
(210) O-568649
(510) (9) počítačový software, aplikační software, platební software, kryptografické klíče s možností stažení k získávání a utracení kryptoměny, počítačový software pro telekomunikační účely, počítačový software pro správu databází, počítačový software pro integraci aplikací a databází, počítačový software pro autorizaci přístupu do databází, počítačový software, který umožňuje poskytování informací prostřednictvím internetu, software pro digitální distribuovaná úložiště, databáze (elektronické), počítačový software pro automatické ukládání dat; (35) počítačové ověřování dat, ověřování zpracování dat, systematizace informací v databázích, shromažďování informací v počítačových databázích, sběr a ukládání informací do počítačových databází; (36) finanční služby, digitalizované finanční služby, informatizované bankovní služby, investiční služby, informační služby týkající se financí poskytované on-line z počítačových databází nebo z internetu, informatizované převody finančních prostředků, informatizované finanční poradenské služby, poskytování finančních informací on-line, finanční převody, transakce a platební služby, elektronické platební služby, služby elektronické peněženky (platební služby), elektronický převod peněžních prostředků, elektronický převod virtuálních měn, elektronický převod finančních prostředků prostřednictvím telekomunikací, převod finančních prostředků prostřednictvím elektronických komunikačních sítí, služby finančních databází, služby virtuálních měn, převody ve virtuální měně, finanční transakce prostřednictvím blockchainu; (38) telekomunikační služby, služby v oblasti datové komunikace přístupné prostřednictvím hesla, služby v oblasti datové komunikace přístupné prostřednictvím přístupového kódu, služby v oblasti datové komunikace, elektronický přenos dat, služby v oblasti elektronické komunikace pro přípravu finančních informací, přenos digitálních informací, přenos digitálních dokumentů, komunikační služby pro přístup k databázi, elektronické komunikační služby pro přenos dat, poskytování přístupu k databázím, elektronická výměna dat uložených v databázích přístupných prostřednictvím telekomunikačních sítí, přenos dat, poskytování přístupu k informacím prostřednictvím datových sítí, služby v oblasti přenosu dat mezi propojenými počítačovými systémy; (42) tvorba softwaru (počítačových programů), ukládání elektronických dat, elektronické ukládání k archivaci elektronických dat, služby zabezpečení, ochrany a obnovy v oblasti informačních technologií, služby ověření uživatele pomocí technologie pro transakce v oblasti elektronického obchodu, digitální distribuované ukládání dat, počítačové služby spojené s elektronickým ukládáním dat, služby kódování dat.

(511) 9, 35, 36, 38, 42

(540)

Genesis One

- (111) **386225**
(220) 19.12.2020
(320) 19.12.2020
(442) 24.03.2021
(151) 30.06.2021
(730) **CYCOLOGY s.r.o.**, Revoluční 1668/49a, Jablonec nad Nisou, 46601, CZ
(210) O-568663
(510) (9) pomůcky na ochranu očí, cyklistické brýle, lyžařské brýle, ochranné brýle pro sportovní účely, chrániče úst (sportovní pomůcky), lana pro bezpečnostní účely na ochranu proti pádu, ochranné přilby, ochranné oděvy pro prevenci úrazů, reflexní pásy na oblečení, helmy pro sportovní účely; (12) cestovní jízdní kola, elektrická jízdní kola, jízdní kola pro děti, jízdní kola, horská kola, šlapací kola, sportovní jízdní kola, závodní jízdní kola, dopravní prostředky s koly, kola pro jízdní kola, ráfky pro jízdní kola, pumpičky na pneumatiky jízdních kol, záplatovací materiály na duše pneumatik, části a příslušenství dopravních prostředků, blatníky na jízdní kola, brzdové páčky pro jízdní kola, brzdové čelisti (části jízdních kol), brzdové kabely pro jízdní kola, brašny na jízdní kola, brzdy (části jízdních

kol), držáky lahví na jízdní kola, košíky na jízdní kola, konstrukční díly jízdních kol, nosiče na jízdní kola, příslušenství pro jízdní kola pro převoz zavazadel, převody pro jízdní kola, sedla pro jízdní kola, šlapky k jízdním kolům, stojánky jízdních kol, zvonky pro jízdní kola; (28) sportovní potřeby a vybavení, chrániče k provozování sportu, brzdy lyží, horolezecké stupačky, horolezecké úvazky, hrany na lyže, hole na nordic walking, lyže, lyžařské hole, lyžařská vázání a jejich částí, obličejové masky na sport, obaly na lyže, obaly na lyžařská vázání, sněžnice, sjezdové (alpinistické) lyže, sportovní vybavení, sportovní potřeby, stoupací pásy (na skluznice lyží), tašky přizpůsobené k nošení sportovních potřeb, vaky na lyže, tvarované obaly na lyžařské hole, tvarované obaly na lyže; (37) poskytování informací vztahujících se k opravám sportovního vybavení, poskytování informací vztahujících se k opravám nebo údržbě sportovního vybavení, údržba a opravy sportovního vybavení, opravy a údržba sportovního a fitness vybavení.

(511) 9, 12, 28, 37

(540)

CYCOLOGY

(111) **386226**

(220) 21.12.2020

(320) 21.12.2020

(442) 24.03.2021

(151) 30.06.2021

(730) **Real Estate Academy s.r.o.**, Korunní 2569/108g, Praha 10, Vinohrady, 10100, CZ

(740) HM PARTNERS s.r.o., Ing., Štefánikova 1163/12, Kopřivnice, 74221

(210) O-568670

(510) (35) reklamní a propagační činnost, marketing, poradenství pro obchodní vedení, poradenství v oblasti řízení a organizace podniku, poradenství v oblasti řízení lidských zdrojů, zprostředkování obchodu, průzkum trhu a podpora prodeje, online reklama v počítačové síti, optimalizace návštěvnosti webových stránek, optimalizace vyhledávačů pro účely podpory prodeje, to vše v rámci této třídy; (36) služby realitní kanceláře, zprostředkování a služby v oblasti nemovitostí, oceňování nemovitostí, pronájem nemovitostí, správa nemovitostí, poradenství v oblasti nemovitostí, pojištění nemovitostí, to vše v rámci této třídy; (38) digitální a on-line komunikace, zejména přenos digitálních souborů a videí, streaming dat, videokonferenční služby, to vše v rámci této třídy; (41) vzdělávání a školení, zejména činnost akademie, dálkové vzdělávání, odborný koučink, pořádání a vedení konferencí, osobních vzdělávacích fór, seminářů a workshopů, poskytování informací a předávání know-how v oblasti vzdělávání, pedagogická činnost, zajišťování profesních rekvalifikací, zájmová a klubová činnost, poskytování elektronických publikací a videí online, to vše v rámci této třídy.

(511) 35, 36, 38, 41

(540)



(111) **386227**

(220) 21.12.2020

(320) 21.12.2020

(442) 24.03.2021

(151) 30.06.2021

(730) **DOBRONAUTI s.r.o.**, Orebitská 630/4, Praha 3, Žižkov, 13000, CZ

(740) JUDr. Bc. Stanislav Bruncko Ph.D., Vídeňská 849/15, Brno, Štýřice, 63900

(210) O-568715

(591) Barevná

(510) (9) software počítačových her, software interaktivních her, software výukových her, stahovatelné programy počítačových her, stahovatelné programy elektronických her, interaktivní videoherní programy ke stažení, software výukových her zapsaný na datových nosičích, interaktivní multimediální herní programy, počítačový software určený k využití společně s deskovými hrami, vzdělávací tabletové, počítačové a mobilní aplikace, software pro webové aplikace; (16) lepenka, plakáty, skládky, pohlednice, kalendáře, obtisky, pouzdra, krabice, knihy, časopisy, papírové pásky, alba, blahopřání, komiksy, psací potřeby, pera, psací podložky, papírové podložky na stůl, příručky, publikace, razítka, tužky, papírové vložky, vzorky pro výšivky, vystřihovánky, záložky do knih, zápisníky, desky na spisy, pořadače, omalovánky, activity books, mapy; (28) karty na hrani, vykládací karty, hlavolamy, individuální a společenské hry, stolní společenské hry, karetní hry, puzzle, pexesa, hrací plány (součást hry), domina, speciální hry určené pro rozvoj dětských znalostí, dovedností a schopností, speciální hry určené pro práci s dětskou agresivitou, stavebnice a hračky z plyše, dřeva, umělých hmot, z papíru a kartonu, hrací kostky, hrací karty, pouzdra a krabice vyplněné herními předměty; (41) výchova, vzdělávání, zábava a sportovní činnost, školení a vzdělávání, programy her (zábava, vzdělávání), pořádání a realizace workshopů (vzdělávání), služby v oblasti vzdělávání, zábavy a sportu, služby prodeje vstupenek (zábava), zábava vztahující se ke sportu, pořádání soutěží (vzdělávacích nebo zábavních), organizování sportovních akcí, soutěží a sportovních turnajů, zábavní, sportovní a kulturní aktivity, organizace kulturních, zábavních a sportovních akcí, organizování hudebních koncertů, organizování výukových činností, organizování vzdělávacích soutěží, organizování vzdělávacích programů pro mládež, organizování hudební zábavy, organizování vzdělávacích akcí, poskytování služeb spojených s vyzvednutím předem zaplacených vstupenek na zábavní, sportovní a kulturní akce v pokladně prodejce, rezervace vstupenek na vzdělávací, zábavní a sportovní aktivity a akce a související rezervací služby, organizace, pořádání a vedení seminářů a přednášek pro dospělé zaměřených na práci s dětmi s problémovým chováním, organizace, pořádání a vedení seminářů a přednášek pro děti zaměřené na práci s agresivitou a problémovým chováním.

(511) 9, 16, 28, 41

(540)

DOBRONAUTI
hry pro nové hrdiny

(111) **386228**

(220) 21.12.2020

(320) 21.12.2020

(442) 24.03.2021

(151) 30.06.2021

(730) **ČEZ, a. s.**, Duhová 1444/2, Praha 4, Michle, 14000, CZ

(210) O-568716

(510) (16) periodika (časopisy), noviny, knihy, tiskoviny, plakáty, kalendáře, fotografie, samolepky; (35) propagační činnost, reklama, reklamní nebo inzertní materiály (rozšiřování), vydávání reklamních nebo náborových textů, psaní propagačních a inzertních textů, reklamní materiály (rozšiřování) zákazníkům, průzkum veřejného mínění, průzkum trhu, analýzy nákladů a cen, fakturace, fotokopírování, inzerce poštou, komerční informace a rady pro spotřebitele, komerční informační kanceláře, kopírování nebo rozmnožování (reprodukce) dokumentů, marketing, marketingové studie, nábor zaměstnanců, poskytování obchodních nebo podnikatelských informací a rady pro spotřebitele ve výběru produktů a služeb, profilování spotřebitele pro komerční nebo marketingové účely, obchodní nebo podnikatelský průzkum, obchodní reklama pro třetí osoby, pořádání výstav pro obchodní či reklamní účely, pořádání veletrhů pro obchodní a reklamní účely, produkce (výroba) reklamních filmů, pronájem reklamních ploch, vyhledávání sponzorů, vylepování plakátů, sběr údajů do

databázi, srovnávání cen; (41) dálkové vzdělávání, zábava (služby), organizace a pořádání koncertů, pořádání a vedení konferencí, pořádání a vedení seminářů, pořádání a vedení workshopů (školení), pořádání výstav ke kulturním a vzdělávacím účelům, vydávání knih, online vydávání elektronických knih a časopisů, pořádání divadelních nebo jiných představení, organizování soutěží (vzdělávacích nebo zábavních), organizování sportovních soutěží, živé představení, organizování živých vystoupení, sportovní a kulturní činnosti, filmové projekce, fotografování, hudební produkce, poskytování služeb karaoke (hudební doprovod písní dle výběru zpěváka), služby v oblasti prodeje vstupenek, vzdělávací služby; (43) bary, bufety, kavárny, restaurace, samoobslužné restaurace, zajištění stravování (catering).

(511) 16, 35, 41, 43

(540)

ČEZ Energy fest

(111) **386229**

(220) 21.12.2020

(320) 21.12.2020

(442) 24.03.2021

(151) 30.06.2021

(730) ČEZ, a. s., Duhová 1444/2, Praha 4, Michle, 14000, CZ

(210) O-568717

(510) (16) periodika (časopisy), noviny, knihy, tiskoviny, plakáty, kalendáře, fotografie, samolepky; (35) propagační činnost, reklama, reklamní nebo inzertní materiály (rozšiřování), vydávání reklamních nebo náborových textů, psaní propagačních a inzertních textů, reklamní materiály (rozšiřování) zákazníkům, průzkum veřejného mínění, průzkum trhu, analýzy nákladů a cen, fakturace, fotokopírování, inzerce poštou, komerční informace a rady pro spotřebitele, komerční informační kanceláře, kopírování nebo rozmnožování (reprodukce) dokumentů, marketing, marketingové studie, nábor zaměstnanců, poskytování obchodních nebo podnikatelských informací a rady pro spotřebitele ve výběru produktů a služeb, profilování spotřebitele pro komerční nebo marketingové účely, obchodní nebo podnikatelský průzkum, obchodní reklama pro třetí osoby, pořádání výstav pro obchodní či reklamní účely, pořádání veletrhů pro obchodní a reklamní účely, produkce (výroba) reklamních filmů, pronájem reklamních ploch, vyhledávání sponzorů, vylepování plakátů, sběr údajů do databázi, srovnávání cen; (41) dálkové vzdělávání, zábava (služby), organizace a pořádání koncertů, pořádání a vedení konferencí, pořádání a vedení seminářů, pořádání a vedení workshopů (školení), pořádání výstav ke kulturním a vzdělávacím účelům, vydávání knih, online vydávání elektronických knih a časopisů, pořádání divadelních nebo jiných představení, organizování soutěží (vzdělávacích nebo zábavních), organizování sportovních soutěží, živé představení, organizování živých vystoupení, sportovní a kulturní činnosti, filmové projekce, fotografování, hudební produkce, poskytování služeb karaoke (hudební doprovod písní dle výběru zpěváka), služby v oblasti prodeje vstupenek, vzdělávací služby; (43) bary, bufety, kavárny, restaurace, samoobslužné restaurace, zajištění stravování (catering).

(511) 16, 35, 41, 43

(540)



ENERGY FEST

(111) **386230**

(220) 21.12.2020

(320) 21.12.2020

(442) 24.03.2021

(151) 30.06.2021

(730) ČEZ, a. s., Duhová 1444/2, Praha 4, Michle, 14000, CZ

(210) O-568718

(510) (16) periodika (časopisy), noviny, knihy, tiskoviny, plakáty, kalendáře, fotografie, samolepky; (35) propagační činnost, reklama, reklamní nebo inzertní materiály (rozšiřování), vydávání reklamních nebo náborových textů, psaní propagačních a inzertních textů, reklamní materiály (rozšiřování) zákazníkům, průzkum veřejného mínění, průzkum trhu, analýzy nákladů a cen, fakturace, fotokopírování, inzerce poštou, komerční informace a rady pro spotřebitele, komerční informační kanceláře, kopírování nebo rozmnožování (reprodukce) dokumentů, marketing, marketingové studie, nábor zaměstnanců, poskytování obchodních nebo podnikatelských informací a rady pro spotřebitele ve výběru produktů a služeb, profilování spotřebitele pro komerční nebo marketingové účely, obchodní nebo podnikatelský průzkum, obchodní reklama pro třetí osoby, pořádání výstav pro obchodní či reklamní účely, pořádání veletrhů pro obchodní a reklamní účely, produkce (výroba) reklamních filmů, pronájem reklamních ploch, vyhledávání sponzorů, vylepování plakátů, sběr údajů do databázi, srovnávání cen; (41) dálkové vzdělávání, zábava (služby), pořádání koncertů, pořádání a vedení konferencí, pořádání a vedení seminářů, pořádání a vedení workshopů (školení), pořádání výstav ke kulturním a vzdělávacím účelům, vydávání knih, online vydávání elektronických knih a časopisů, pořádání divadelních nebo jiných představení, organizování soutěží (vzdělávacích nebo zábavních), organizování sportovních soutěží, živé představení, organizování živých vystoupení, sportovní a kulturní činnosti, filmové projekce, fotografování, hudební produkce, poskytování služeb karaoke (hudební doprovod písní dle výběru zpěváka), služby v oblasti prodeje vstupenek, vzdělávací služby; (43) bary, bufety, kavárny, restaurace, samoobslužné restaurace, zajištění stravování (catering).

(511) 16, 35, 41, 43

(540)

ČEZ Energy zóna

(111) **386231**

(220) 21.12.2020

(320) 21.12.2020

(442) 24.03.2021

(151) 30.06.2021

(730) ČEZ, a. s., Duhová 1444/2, Praha 4, Michle, 14000, CZ

(210) O-568720

(510) (16) periodika (časopisy), noviny, knihy, tiskoviny, plakáty, kalendáře, fotografie, samolepky; (35) propagační činnost, reklama, reklamní nebo inzertní materiály (rozšiřování), vydávání reklamních nebo náborových textů, psaní propagačních a inzertních textů, reklamní materiály (rozšiřování) zákazníkům, průzkum veřejného mínění, průzkum trhu, analýzy nákladů a cen, fakturace, fotokopírování, inzerce poštou, komerční informace a rady pro spotřebitele, komerční informační kanceláře, kopírování nebo rozmnožování (reprodukce) dokumentů, marketing, marketingové studie, nábor zaměstnanců, poskytování obchodních nebo podnikatelských informací a rady pro spotřebitele ve výběru produktů a služeb, profilování spotřebitele pro komerční nebo marketingové účely, obchodní nebo podnikatelský průzkum, obchodní reklama pro třetí osoby, pořádání výstav pro obchodní či reklamní účely, pořádání veletrhů pro obchodní a reklamní účely, produkce (výroba) reklamních filmů, pronájem reklamních ploch, vyhledávání sponzorů, vylepování plakátů, sběr údajů do databázi, srovnávání cen; (41) dálkové vzdělávání, zábava (služby), pořádání koncertů, pořádání a vedení konferencí, pořádání a vedení seminářů, pořádání a vedení workshopů (školení), pořádání výstav ke kulturním a vzdělávacím účelům, vydávání knih, online vydávání elektronických knih a časopisů, pořádání divadelních nebo jiných představení, organizování soutěží (vzdělávacích nebo zábavních), organizování sportovních soutěží, živé představení, organizování živých vystoupení, sportovní a kulturní činnosti, filmové projekce, fotografování, hudební produkce, poskytování služeb karaoke (hudební doprovod písní dle výběru zpěváka), služby v oblasti prodeje vstupenek, vzdělávací služby; (43) bary, bufety, kavárny, restaurace, samoobslužné restaurace, zajištění stravování (catering).

(511) 16, 35, 41, 43

(540)



ENERGY ZÓNA

pořádání výstav pro obchodní či reklamní účely, pořádání veletrhů pro obchodní a reklamní účely, produkce (výroba) reklamních filmů, pronájem reklamních ploch, vyhledávání sponzorů, vylepování plakátů, sběr údajů do databázi, srovnávání cen; (41) dálkové vzdělávání, zábava (služby), organizace a pořádání koncertů, pořádání a vedení konferencí, pořádání a vedení seminářů, pořádání a vedení workshopů (školení), pořádání výstav ke kulturním a vzdělávacím účelům, vydávání knih, online vydávání elektronických knih a časopisů, pořádání divadelních nebo jiných představení, organizování soutěží (vzdělávacích nebo zábavních), organizování sportovních soutěží, živé představení, organizování živých vystoupení, sportovní a kulturní činnosti, filmové projekce, fotografování, hudební produkce, poskytování služeb karaoke (hudební doprovod písní dle výběru zpěváka), služby v oblasti prodeje vstupenek, vzdělávací služby; (43) bary, bufety, kavárny, restaurace, samoobslužné restaurace, zajištění stravování (catering).

(511) 16, 35, 41, 43

(540)

(111) **386232**

(220) 21.12.2020

(320) 21.12.2020

(442) 24.03.2021

(151) 30.06.2021

(730) **ČEZ, a. s.**, Duhová 1444/2, Praha 4, Michle, 14000, CZ

(210) O-568722

(510) (16) periodika (časopisy), noviny, knihy, tiskoviny, plakáty, kalendáře, fotografie, samolepky; (35) propagační činnost, reklama, reklamní nebo inzertní materiály (rozšiřování), vydávání reklamních nebo náborových textů, psaní propagačních a inzertních textů, reklamní materiály (rozšiřování) zákazníkům, průzkum veřejného mínění, průzkum trhu, analýzy nákladů a cen, fakturace, fotokopírování, inzerce poštou, komerční informace a rady pro spotřebitele, komerční informační kanceláře, kopírování nebo rozmnožování (reprodukce) dokumentů, marketing, marketingové studie, nábor zaměstnanců, poskytování obchodních nebo podnikatelských informací a rady pro spotřebitele ve výběru produktů a služeb, profilování spotřebitele pro komerční nebo marketingové účely, obchodní nebo podnikatelský průzkum, obchodní reklama pro třetí osoby, pořádání výstav pro obchodní či reklamní účely, pořádání veletrhů pro obchodní a reklamní účely, produkce (výroba) reklamních filmů, pronájem reklamních ploch, vyhledávání sponzorů, vylepování plakátů, sběr údajů do databázi, srovnávání cen; (41) dálkové vzdělávání, zábava (služby), organizace a pořádání koncertů, pořádání a vedení konferencí, pořádání a vedení seminářů, pořádání a vedení workshopů (školení), pořádání výstav ke kulturním a vzdělávacím účelům, vydávání knih, online vydávání elektronických knih a časopisů, pořádání divadelních nebo jiných představení, organizování soutěží (vzdělávacích nebo zábavních), organizování sportovních soutěží, živé představení, organizování živých vystoupení, sportovní a kulturní činnosti, filmové projekce, fotografování, hudební produkce, poskytování služeb karaoke (hudební doprovod písní dle výběru zpěváka), služby v oblasti prodeje vstupenek, vzdělávací služby; (43) bary, bufety, kavárny, restaurace, samoobslužné restaurace, zajištění stravování (catering).

(511) 16, 35, 41, 43

(540)

ČEZ Energie pro kulturu

(111) **386233**

(220) 21.12.2020

(320) 21.12.2020

(442) 24.03.2021

(151) 30.06.2021

(730) **ČEZ, a. s.**, Duhová 1444/2, Praha 4, Michle, 14000, CZ

(210) O-568723

(510) (16) periodika (časopisy), noviny, knihy, tiskoviny, plakáty, kalendáře, fotografie, samolepky; (35) propagační činnost, reklama, reklamní nebo inzertní materiály (rozšiřování), vydávání reklamních nebo náborových textů, psaní propagačních a inzertních textů, reklamní materiály (rozšiřování) zákazníkům, průzkum veřejného mínění, průzkum trhu, analýzy nákladů a cen, fakturace, fotokopírování, inzerce poštou, komerční informace a rady pro spotřebitele, komerční informační kanceláře, kopírování nebo rozmnožování (reprodukce) dokumentů, marketing, marketingové studie, nábor zaměstnanců, poskytování obchodních nebo podnikatelských informací a rady pro spotřebitele ve výběru produktů a služeb, profilování spotřebitele pro komerční nebo marketingové účely, obchodní nebo podnikatelský průzkum, obchodní reklama pro třetí osoby,



ENERGIE PRO KULTURU

(111) **386234**

(220) 28.12.2020

(320) 28.12.2020

(442) 24.03.2021

(151) 30.06.2021

(730) **Novák David**, Jilemnického 2217, Pardubice - Zelené Předměstí, 53002, CZ

(740) Ing. Jarmila Javoříková, patentový zástupce, Slunečná 4566, Zlín, 76005

(210) O-568778

(510) (29) upravená semena rostlin, upravené ořechy, ochucené ořechy, potravinářsky zpracovaná zelenina a ovoce, sušená zelenina a ovoce, potravinářské oleje, maso a masné výrobky, sušené maso, mléko a mléčné výrobky, sušené mléko, vejce a vaječné výrobky, houby upravené, hmyz jako potrava potravinářsky upravený, hotová jídla z uvedených produktů; (30) káva a výrobky z kávy spadající do této třídy, kakao a výrobky z něj, čaj, nápoje na bázi čaje, pečivo slané i sladké, trvanlivé pečivo, těsto, mouka, droždí, mšlí, vločky (cereální výrobky), cukr a cukrářské výrobky, cukrovinky, cukroví, med, medové cukrovinky, medové pečivo, koření, sušené rostliny pro ochucení, ochucovadla, omáčky, těstoviny, rýže, rýžové chlebičky, hotová jídla z uvedených potravin; (31) ořechy (plody skořápkovin), výrobky zemědělské, zahradnické a lesní, obiloviny, kukuřice, nezpracovaná zrna obilnin, semena pro pěstování rostlin, čerstvé ovoce a zelenina, plodiny, čerstvé rostliny a květiny, houby čerstvé, potraviny pro zvířata, krmivo; (35) maloobchodní, velkoobchodní a elektronický prodej výrobků uvedených výše ve třídách 29 a 31, reklama, marketing, reklama online, marketing online, reklamní a prodejní akce, předvádění výrobků, automatizované zpracování obchodních dat, administrativní práce, průzkumy trhu, obchodní poradenství, obchodní management, obchodní zastoupení jiných podnikatelských subjektů - výrobců, obchodní informace (služby); (39) dopravní služby, přeprava zboží, organizace dopravy, skladovací a balicí služby, zprostředkování v dopravě, dopravní služby zásilkového velkoobchodu, rezervace dopravy, poskytování informací a konzultace v dopravě; (44) pěstování plodin a rostlin, zemědělské a zahradnické služby, poskytování informací a konzultace v pěstitelství.

(511) 29, 30, 31, 35, 39, 44

(540)



(111) **386235**

(220) 02.01.2021

(320) 02.01.2021

(442) 24.03.2021

(151) 30.06.2021

(730) **Volf Martin**, Anenská 724/25, Nový Jičín, 74101, CZ

(210) O-568811

(510) (3) čisticí prostředky a vonné přípravky, kosmetické přípravky, parfumerie, přípravky pro osobní hygienu, toaletní přípravky, vonné oleje a aromatické výtažky, křečcovský vosk a ševcovská směs, kosmetické přípravky pro péči o zvířata; (4) přípravky proti prachu, paliva a osvětlovací látky, mazadla a průmyslové tuky, vosky a kapaliny, elektrická energie; (5) hygienické přípravky a výrobky, léčiva a veterinární přípravky a výrobky, potravní doplňky a dietetické přípravky, přípravky na dezodoraci a čištění vzduchu, přípravky proti rostlinným a živočišným škůdcům, zubní přípravky a výrobky a léčebné zubní pasty; (13) výbušniny a výbušná zařízení, jiná než zbraně, zbraně a střelivo; (16) lepidla pro kancelářské účely nebo pro použití v domácnosti, filtrační materiály z papíru; (21) domácí náčiní k úklidu, kartáče a materiály na výrobu kartáčů, kosmetické a hygienické potřeby a potřeby pro péči o krásu, kosmetické a toaletní potřeby, nádobí, kuchyňské náčiní a nádoby, výrobky pro péči o oděvy a obuv, zahradnické potřeby, a to zahradnické rukavice, sochy, figurky, plakety a medaile a umělecké předměty vyrobené z materiálů jako porcelán, terakota nebo sklo, zahrnuté v této třídě; (25) části oděvů, obuvi a pokrývek hlavy, obuv, oděvy, pokrývky hlavy; (28) hračky, hry a žertovné předměty, přístroje a zařízení pro zábavní parky a hřiště, sportovní potřeby a vybavení, vybavení pro dětská hřiště; (29) hotová jídla z masa a zeleniny, instantní potraviny a pikantní svačinky z masa a zeleniny, jedlé oleje a tuky, maso a masné výrobky, mléčné výrobky a jejich náhražky, polévky a vývary, masové výtažky, ptáčí vejce a vaječné výrobky, ryby, mořské plody a měkkýši, neživí, střívká na uzeniny, přírodní a umělá, upravený hmyz a larvy, zpracované ovoce, houby a zelenina, ořechy a luštěniny; (30) cukr, přírodní sladidla, sladké polevy a náplně, výrobky z včelích produktů, káva, čaj, kakao a jejich náhražky, led, zmrzlina, mražené jogurty a sorbety, pekárenské výrobky, cukrovinky, čokoláda a zákusky, polotovary a jednohubky, soli, chuťové přísady, ochucovadla a koření, zpracované obilí, škrob a produkty z nich vyrobené, pečicí přípravky a droždí; (32) nealkoholické nápoje, odalkoholizované nápoje, pivo a pivovarnické výrobky, přípravky k výrobě nealkoholických nápojů; (33) alkoholické nápoje (s výjimkou piva), alkoholické přípravky pro výrobu nápojů, cider, jablečné víno, mošt alkoholizovaný (cidre), přípravky k výrobě alkoholických nápojů; (34) kuřácké potřeby, osobní vaporizéry a elektronické cigarety a příchutě a roztoky pro ně, tabák a tabákové výrobky (včetně náhražek), zápalky; (35) obchodní služby a informace pro spotřebitele, reklamní, marketingové a propagační služby, reklama, marketing a propagační služby, pomoc v obchodní a podnikatelské činnosti, management a administrativní služby; (41) služby v oblasti vzdělávání, zábavy a sportu, rezervace vstupenek na vzdělávací, zábavní a sportovní aktivity a akce a související rezervací služby, výchova, vzdělávání, zábava a sportovní činnost, zveřejňování, oznamování a psaní textů, zvuková, obrazová a multimediální produkce a fotografie; (45) bezpečnostní služby, záchranné služby, služby ostrahy a vymáhací služby, politické služby (poradenství), právní služby.

(511) 3, 4, 5, 13, 16, 21, 25, 28, 29, 30, 32, 33, 34, 35, 41, 45

(540)

Drzý Čert

(111) **386236**

(220) 05.01.2021

(320) 05.01.2021

(442) 24.03.2021

(151) 30.06.2021

(730) **Nesét Petr**, tř. Osvobození 1721/9, Karviná, Nové Město, 73506, CZ

(210) O-568862

(510) (7) elektrické nářadí, zařízení a stroje pro zemědělství, pro zemní práce, pro stavebnictví, pro těžbu ropy a plynu, důlní zařízení; (9) počítače, notebooky (počítače), počítače (laptopy), netbooky (počítače), osobní počítače, mobily; (14) šperky, zlato, hodinářské výrobky; (15) hudební nástroje; (35) reklamní, marketingové a propagační služby; (36) zastavárny, provozování zastavárny, finanční a peněžní služby a bankovní služby, poskytování financí pro sportovní, kulturní a zábavní projekty; (37) údržba a servis počítačů, opravy nářadí.

(511) 7, 9, 14, 15, 35, 36, 37

(540)

Zastavárna Pikaso.cz

(111) **386237**

(220) 05.01.2021

(320) 05.01.2021

(442) 24.03.2021

(151) 30.06.2021

(730) **Drondoktor s.r.o.**, Bellušova 1804/7, Praha 5, Stodůlky, 15500, CZ

(740) Dana Lukajová, patentový zástupce, Voršilská 130/10, Praha 1, Nové

Město, 11000

(210) O-568863

(510) (12) vozidla a dopravní prostředky, pozemní vozidla a dopravní prostředky, vodní dopravní prostředky, vzdušné a kosmické dopravní prostředky, části a příslušenství dopravních prostředků zařazené ve tř. 12, prostředky na ochranu dopravních prostředků proti odcizení, bezpečnostní a zabezpečovací zařízení a zabezpečovací vybavení pro dopravní prostředky, části a příslušenství vzdušných a kosmických dopravních prostředků, drony s kamerou, dalekově ovládané létající objekty, civilní drony, doručovací drony, drony (s výjimkou hraček), vojenské drony, záchranné drony; (28) sportovní potřeby a vybavení, hračky, hry a žertovné předměty, drony (hračky), dalekově ovládané létající hračky, dalekově ovládaná letadla na hrani, elektronické dalekově ovládané hračky; (37) opravy, údržba, tankování a dobíjení vozidel, instalace a montáž alarmů, poplašných zařízení, zámek a zabezpečovacích zařízení, jejich údržba a opravy, instalace, montáž, údržba a opravy počítačového hardware a telekomunikačních přístrojů, údržba a opravy pneumatik, revize vozidel, renovace vozidel, čištění vozidel, informační a konzultační služby vztahující se k opravám vozidel, instalace příslušenství pro vozidla, instalace součástek pro vozidla, údržba a opravy letadel, opravy a údržba vozidel, údržba a opravy dronů, opravy a údržba hraček.

(511) 12, 28, 37

(540)

Drondoktor

(111) **386238**

(220) 07.01.2021

(320) 07.01.2021

(442) 24.03.2021

(151) 30.06.2021

(730) **IXPERTA International s.r.o.**, Lihovarská 1060/12, Praha 9, Libeň, 19000, CZ

(210) O-568891

(510) (7) stroje, a to obráběcí stroje, elektrické nástroje, motory (s výjimkou motorů pro pozemní vozidla), spojky a transmisní zařízení mimo ty, které jsou pro pozemní vozidla, zemědělské nástroje, kromě ručních nástrojů poháněných ručně, líhňe pro vejce, prodejní automaty; (9) přístroje a nástroje vědecké, výzkumné, námořní, geodetické, fotografické, filmové, audiovizuální, optické, přístroje pro vážení, měření, signalizaci, detekci, testování, kontrolu, záchranu a výukové přístroje a nástroje, přístroje a nástroje pro vedení, přepínání, přeměnu, akumulaci, regulaci nebo řízení elektrického proudu, přístroje a nástroje pro záznam, převod, reprodukci nebo zpracování zvuku, obrazu nebo dat, nahraná média a média s možností stažení, počítačový software, prázdné digitální nebo analogové záznamové a paměťové nosiče, ústrojí pro přístroje na mince, pokladny registrační, počítačové zařízení, počítače a počítačová periferní zařízení, potápěčské obleky, potápěčské masky, ucpávky do uší pro potápěče, nosní svorky pro potápěče a plavce, rukavice pro potápěče, dýchací přístroje pro plavání pod

vodou, hasicí přístroje; (12) vozidla, dopravní prostředky pozemní, vzdušné nebo vodní; (37) stavebnictví, instalace a opravy výrobků uvedených výše ve tř. 7, 9 a 12, důlní těžba, těžba ropy a zemního plynu; (42) vědecké a technologické služby a související výzkum a projektování, průmyslová analýza, průmyslový výzkum a průmyslový design, kontrola kvality a služby ověřování, navrhování a vývoj počítačového hardwaru a softwaru.

(511) 7, 9, 12, 37, 42
(540)



(111) **386239**
(220) 12.01.2021
(320) 12.01.2021
(442) 24.03.2021
(151) 30.06.2021
(730) **Kvapil Jaroslav**, Západní 1163, Hrušovany nad Jevišovkou, 67167, CZ
(740) INPROCHES Patentová a známková kancelář, Mgr. Alžběta Jurčíková, patentová zástupkyně, Dvorská 1874/92, Blansko, 67801
(210) O-568980
(510) (30) čaj, ledový čaj, nápoje na bázi čaje; (32) piva, nealkoholické nápoje, minerální a syčené vody, ovocné nápoje a ovocné šťávy, sirupy a nealkoholické přípravky pro přípravu nápojů; (33) alkoholické nápoje (s výjimkou pív), alkoholické přípravky pro přípravu nápojů.
(511) 30, 32, 33
(540)

TO JE JEDNO

(111) **386240**
(220) 12.01.2021
(320) 12.01.2021
(442) 24.03.2021
(151) 30.06.2021
(730) **KRUSTY BIKES s.r.o.**, Anenské náměstí 3049/6, Jablonec nad Nisou, 46601, CZ
(210) O-568982
(591) Barevná
(510) (9) pomůcky na ochranu očí, cyklistické brýle, lyžařské brýle, ochranné brýle pro sportovní účely, chrániče úst (sportovní pomůcky), lana pro bezpečnostní účely na ochranu proti pádu, ochranné přilby, ochranné oděvy pro prevenci úrazů, reflexní pásy na oblečení, helmy pro sportovní účely; (12) cestovní jízdní kola, elektrická jízdní kola, jízdní kola pro děti, jízdní kola, horská kola, šlapací kola, sportovní jízdní kola, závodní jízdní kola, dopravní prostředky s koly, kola pro jízdní kola, ráčky pro jízdní kola, pumpičky na pneumatiky jízdních kol, záplatovací materiály na duše pneumatik, části a příslušenství dopravních prostředků, blatníky na jízdní kola, brzdové páčky pro jízdní kola, brzdové čelisti (části jízdních kol), brzdové kabely pro jízdní kola, brašny na jízdní kola, brzdy (části jízdních kol), držáky lahví na jízdní kola, košíky na jízdní kola, konstrukční díly jízdních kol, nosiče na jízdní kola, příslušenství pro jízdní kola pro převoz zavazadel, převody pro jízdní kola, sedla pro jízdní kola, šlapky k jízdním kolům, stojánky jízdních kol, zvonky pro jízdní kola; (28) sportovní potřeby a vybavení, chrániče k provozování sportu, brzdy lyží, horolezecké stupačky, horolezecké úvazky, hrany na lyže, hole na nordic walking, lyže, lyžařské hole, lyžařská vázání a jejich části, obličejové masky na sport, obaly na lyže, obaly na lyžařská vázání, sněžnice, sjezdové (alpinistické) lyže, sportovní vybavení, sportovní potřeby, stoupací pásy (na skluznice lyží), tašky připravené k nošení sportovních potřeb, vaky na lyže, tvarované obaly na lyžařské hole, tvarované obaly na lyže.
(511) 9, 12, 28

(540)



(111) **386241**
(220) 12.01.2021
(320) 12.01.2021
(442) 24.03.2021
(151) 30.06.2021
(730) **Sport Code s.r.o.**, Na Fišerce 19/19, Praha 6, Dejvice, 16000, CZ
(210) O-568983
(510) (5) potravní doplňky a dietetické přípravky, léčiva a veterinární přípravky a výrobky, farmaceutické přípravky a přírodní léčiva, léky navozující spánek; (25) části oděvů, obuvi a pokrývek hlavy, obuv; (28) sportovní potřeby a vybavení; (35) obchodní služby a informace pro spotřebitele, reklamní, marketingové a propagační služby.
(511) 5, 25, 28, 35
(540)

SPORT CODE

(111) **386242**
(220) 12.01.2021
(320) 12.01.2021
(442) 24.03.2021
(151) 30.06.2021
(730) **Český rozhlas**, Vinohradská 1409/12, Praha 2, Vinohrady, 12000, CZ
(210) O-568987
(510) (9) nahané a nenahané nosiče záznamů zvuku a obrazu; (16) časopisy, periodické a neperiodické tiskoviny, propagační tiskoviny, zejména katalogy, prospekty, plakáty, fotografie, knihy; (35) propagační činnost, reklama, zejména prostřednictvím rozhlasového vysílání; (36) organizování dobročinných sbírek, organizování sbírek; (38) provozování rozhlasového vysílání, šíření rozhlasových pořadů a dalšího multimediálního obsahu přes Internet, mobilní telekomunikační služby a ostatní telekomunikační služby, informační služby na internetu, zejména úplatné či bezúplatné zpřístupňování a uveřejňování informací prostřednictvím internetu, streaming dat, poskytování přístupu na on-line informační služby a databáze; (41) činnost vzdělávací, zábavní a vyučovací, pořádání koncertů, agenturní činnost v oblasti umění a kultury, pořádání hudebních soutěží, organizování soutěží (vzdělávacích nebo zábavních), tvorba rozhlasových programů, rozhlasové zpravodajství, publicistika; (42) tvorba a správa webových stránek.
(511) 9, 16, 35, 36, 38, 41, 42
(540)

Doba DABová

(111) **386243**
(220) 13.01.2021
(320) 13.01.2021
(442) 24.03.2021
(151) 30.06.2021
(730) **John Dominik**, Blachutova 930/2, Praha 9, Čakovice, 19600, CZ
(210) O-568993
(591) Barevná
(510) (16) polygrafické výrobky, tiskoviny, brožury, prospekty, katalogy, kalendáře, grafiky, knihy, časopisy, plakáty, pohlednice, papírové reklamní tabule, psací potřeby, razítka, samolepky; (35) marketing, propagace, průzkum trhu, reklama, grafická úprava pro reklamní účely, indexace webových stránek pro reklamní účely, návrh reklamních materiálů, aktualizace reklamních materiálů, online inzerce v počítačové síti, poradenství v oblasti komunikačních strategií v reklamě, PPC reklama, psaní reklamních textů, psaní scénářů pro reklamní účely, sestavování katalogů informací pro obchodní a reklamní účely, styk s veřejností, šíření reklamních materiálů, zprostředkování propagace, zprostředkování reklamy, optimalizace návštěvnosti webových stránek, optimalizace

vyhledávačů pro účely podpory prodeje, podpora prodeje jiných osob, poradenství v oblasti komunikačních strategií při styku s veřejností; (42) počítačové programování, poradenství v oblasti informačních technologií (IT), poradenství v oblasti navrhování webových stránek, poradenství v oblasti počítačového softwaru, poskytování outsourcingových služeb v oblasti informačních technologií, průmyslový design, serverhosting, tvorba počítačového softwaru, tvorba počítačových systémů, ukládání elektronických dat, umělecký design, vytváření a navrhování webových katalogů informací pro jiné osoby (služby v oblasti informačních technologií), vytváření a údržba webových stránek pro jiné osoby.

(511) 16, 35, 42
(540)



(111) **386244**

(220) 13.01.2021

(320) 13.01.2021

(442) 24.03.2021

(151) 30.06.2021

(730) **BLANÍK REALITY s.r.o.**, Slovenská 967/1, Praha 2, Vinohrady, 12000, CZ

(740) Loskotová & partneři, patentová a známková kancelář, Mgr. Daniela Loskotová LL.M., K závětinám 727, Praha 5, Řeporyje, 15500

(210) O-568994

(591) Barevná

(510) (35) inzertní, reklamní a obchodní propagační služby, včetně zajišťování reklamních a náborových textů a jejich rozšiřování, marketing, průzkum a analýza trhu a nákladů, včetně zpracování odborných komerčních posudků, analýz a studií, informační servis v oboru obchodu a reklamy, propagační tisk (rozšiřování), komerční využití internetu v oblastech komerčních internetových médií a vyhledávacích služeb, včetně systematizace informací do počítačových databází, správa obchodních zájmů třetích osob, obchodní zastoupení tuzemských a zahraničních subjektů, poskytování pomoci při provozování obchodu, včetně zprostředkování obchodních zájmů a záležitostí, organizování a pořádání propagačních a/nebo komerčních výstav a přehlídek služeb, odborná informační a poradenská činnost v oboru výše uvedených služeb, zahrnutých ve třídě 35; (36) zprostředkování obchodu v oblasti realit, provozování realitní kanceláře, prodej a pronájem nemovitostí, odhady nemovitostí, správa nemovitého majetku, zejména budov, bytů, nebytových prostor, výrobních a provozních objektů, rekreačních objektů a pozemků, zprostředkování obchodu s nemovitostmi a hypotékami, včetně s úvěry ze stavebního spoření, finanční služby, zejména provádění finančních operací, včetně finančních analýz, hotovostních a bezhotovostních finančních služeb, kapitálové investice, oceňování nemovitého a movitého majetku, informační služby a odborná poradenská, konzultační a posudková činnost v oboru realit, včetně správy a oceňování majetku, daňové služby a daňové poradenství v rámci této třídy; (37) stavebnictví, zajišťování údržby a oprav nemovitostí, včetně prohlídek, údržby a oprav technických zařízení, zajišťování nepřetržitě a havarijní služby ve vztahu k rozvodným sítím, tepelným, bezpečnostním a sanitárním zařízením zejména v obytných domech, realizace staveb bytových a občanských, provádění rekonstrukcí, terénní úpravy pozemků, instalace a opravy nábytku.

(511) 35, 36, 37
(540)

BLANÍK REALITY

(111) **386245**

(220) 13.01.2021

(320) 13.01.2021

(442) 24.03.2021

(151) 30.06.2021

(730) **Šlachta Robert Mgr.**, Šumická 688, Pohořelice, 69123, CZ

(210) O-568995

(591) Barevná

(510) (35) cílené zasílání reklamních materiálů, cílený marketing, kopírování dokumentů, marketing, online reklama v počítačové síti, plánování schůzek (kancelářské práce), pořádání výstav pro obchodní i reklamní účely, pořádání obchodních veletrhů pro obchodní i reklamní účely, propagace, reklama, rozhlasová reklama, služby v oblasti vztahů s médii, styk s veřejností, šíření reklamních materiálů, televizní reklama, venkovní reklama, vydávání reklamních textů, vyhledávání sponzorů, výroba reklamních filmů; (38) poskytování online fór, přenos digitálních souborů, přenos elektronické pošty, přenos podcastů, rozhlasové vysílání, služby hlasové pošty, streaming dat, telefonická komunikace, zasílání zpráv; (41) pořádání a vedení kongresů, pořádání a vedení osobních vzdělávacích fór, pořádání a vedení seminářů, psaní textů, školení, vydávání knih, vydávání textů s výjimkou reklamních, vzdělávací služby; (45) organizace politických setkání.

(511) 35, 38, 41, 45

(540)

PŘÍSAHA

(111) **386246**

(220) 13.01.2021

(320) 13.01.2021

(442) 24.03.2021

(151) 30.06.2021

(730) **Šlachta Robert Mgr.**, Šumická 688, Pohořelice, 69123, CZ

(210) O-568996

(591) Barevná

(510) (35) cílené zasílání reklamních materiálů, cílený marketing, kopírování dokumentů, marketing, online reklama v počítačové síti, plánování schůzek (kancelářské práce), pořádání výstav pro obchodní i reklamní účely, pořádání obchodních veletrhů pro obchodní i reklamní účely, propagace, reklama, rozhlasová reklama, služby v oblasti vztahů s médii, styk s veřejností, šíření reklamních materiálů, televizní reklama, venkovní reklama, vydávání reklamních textů, vyhledávání sponzorů, výroba reklamních filmů; (38) poskytování online fór, přenos digitálních souborů, přenos elektronické pošty, přenos podcastů, rozhlasové vysílání, služby hlasové pošty, streaming dat, telefonická komunikace, zasílání zpráv; (41) pořádání a vedení kongresů, pořádání a vedení osobních vzdělávacích fór, pořádání a vedení seminářů, psaní textů, školení, vydávání knih, vydávání textů s výjimkou reklamních, vzdělávací služby; (45) organizace politických setkání.

(511) 35, 38, 41, 45

(540)

PŘÍSAHA
OBČANSKÉ HNUTÍ

(111) **386247**

(220) 13.01.2021

(320) 13.01.2021

(442) 24.03.2021

(151) 30.06.2021

(730) **KUBÍK a.s.**, U Prašné brány 1090/2, Praha 1, Staré Město, 11000, CZ

(740) Ing. Václav Kratochvíl, Husníkova 2086/22, Praha 5, Stodůlky, 15800

(210) O-569004

(510) (16) atlasy, fotografie, kalendáře, kancelářské potřeby, katalogy, knihy, noviny, prospekty, mapy, obtisky, pohlednice, reprodukcce, samolepky, tiskoviny, periodický a neperiodický tisk, informační, reklamní a propagační tiskoviny, papírové a plastové tašky, papírové obaly všeho druhu, papírové ubrusy a ubrusy, papírová prostírání, papírové ručníky,

podtácky (papírové podložky pod sklenice), balicí papír, reklamní a ozdobné předměty spadající do této třídy, tužky, těžítka, papír; (35) obchodní nebo podnikatelské informace, reklama, propagace, marketing, poradenská činnost v oblasti podnikání, pomoc při řízení obchodní činnosti, pronájem kancelářských strojů, zařízení a potřeb, pronájem průmyslového zboží v rámci této třídy, obchodní správa hotelů, zprostředkovatelská činnost v oblasti obchodu s výrobky uvedenými výše ve třídě 16, dovozní a vývozní kancelář, činnost účetních poradců; (36) realitní kancelář, nákup, správa a pronájem nemovitostí, pronájem bytů, směnářské služby, kapitálové investice; (37) úklid objektů, úklid interiérů, úklidové práce, čištění budov, praní, žehlení, truhlářství, podlahářství, zámečnictví, nástrojařství, servis lyží a kol; (39) doprava a skladování zboží, informace o dopravě a skladování, pronájem skladišť, pronájem parkovacích ploch, vedení skladové evidence zboží, pronájem obalů a přepravek, taxislužba, organizování cest, doprovázení turistů, služby cestovní kanceláře v rámci této třídy; (41) informace o možnostech zábavy a rekreace, půjčování sportovního nářadí a náčiní a sportovních potřeb, vydávání textů s výjimkou reklamních nebo náborových, provozování tělovýchovných zařízení a zařízení sloužících k regeneraci a rekondici, sportovní a kulturní aktivity, pronájem kulečnických stolů a příslušenství, pronájem sportovních zařízení, provozování dětských heren, heren pro teenagery - stolní fotbal, kino, herní konzole, PC, provozování heren pro dospělé - golfový тренаžér, kulečnick, stolní tenis, provozování cvičebních prostor, provozování venkovních dětských hřišť, provozování pláží; (43) zajišťování a zprostředkování ubytování, hostinská činnost, hotelové služby, provozování hotelů, penzionů, apartmánů, restaurací, barů, bufetů, kaváren, vináren, jídelen, klubů, kempů a poskytování souvisejících služeb (pokojový servis), poskytování přechodného ubytování, pronájem jednacích místností, zásobování (catering), venkovní gril s posezením, zprostředkovatelské služby v oblasti cestovního ruchu - v rámci této třídy, a to obstarávání poukázek na stravování, zajišťování ubytování, pronájem potřeb pro provoz restauračních zařízení, rychlé občerstvení, cukrárna, provoz stravovacích zařízení, organizační zajištění gastronomických akcí (cateringové služby); (44) kadeřnické salóny, solária, salóny krásy, fyzikální terapie, lázně, sauny, ošetrovatelské služby, pronájem zdravotnických zařízení, zotavovny, zahradnické služby.

(511) 16, 35, 36, 37, 39, 41, 43, 44

(540)

Hotel Svätý Jan

(111) **386248**

(220) 15.01.2021

(320) 15.01.2021

(442) 24.03.2021

(151) 30.06.2021

(730) **Městys Komárov**, nám. Míru 204, Komárov, 26762, CZ

(740) Mgr. Pavel Havlík, advokát, Klimentská 1652/36, Praha 1, Nové Město, 11000

(210) O-569052

(591) Barevná

(510) (16) tiskářenské výrobky, časopisy (periodika); (35) propagace a reklama, propagace kin, propagace mimořádných akcí, online reklama v počítačové síti, poptávky po službách (obchodní dotazy), rozšiřování reklamních materiálů, venkovní reklama, zpracování textu, propagace koncertů, propagace sportovních soutěží a akcí; (41) vzdělávání, školení, zábava, sportovní a kulturní činnosti, divadelní představení, hudební produkce, kulturní, vzdělávací a zábavní služby poskytované galerií, online vydávání elektronických knih a časopisů, pořádání a uvádění koncertů, pořádání plesů, pořádání sportovních soutěží, poskytování informací v oblasti vzdělávání, zábavy a rekreačních aktivit, publikování časopisů, vydávání periodických tisků.

(511) 16, 35, 41

(540)



(111) **386249**

(220) 15.01.2021

(320) 15.01.2021

(442) 24.03.2021

(151) 30.06.2021

(730) **Městys Komárov**, nám. Míru 204, Komárov, 26762, CZ

(740) Mgr. Pavel Havlík, advokát, Klimentská 1652/36, Praha 1, Nové Město, 11000

(210) O-569053

(591) Barevná

(510) (16) tiskářenské výrobky, časopisy (periodika); (35) propagace a reklama, propagace kin, propagace mimořádných akcí, online reklama v počítačové síti, poptávky po službách (obchodní dotazy), rozšiřování reklamních materiálů, venkovní reklama, zpracování textu, propagace koncertů, propagace sportovních soutěží a akcí; (41) vzdělávání, školení, zábava, sportovní a kulturní činnosti, divadelní představení, hudební produkce, kulturní, vzdělávací a zábavní služby poskytované galerií, online vydávání elektronických knih a časopisů, pořádání a uvádění koncertů, pořádání plesů, pořádání sportovních soutěží, poskytování informací v oblasti vzdělávání, zábavy a rekreačních aktivit, publikování časopisů, vydávání periodických tisků.

(511) 16, 35, 41

(540)



(111) **386250**

(220) 15.01.2021

(320) 15.01.2021

(442) 24.03.2021

(151) 30.06.2021

(730) **Městys Komárov**, nám. Míru 204, Komárov, 26762, CZ

(740) Mgr. Pavel Havlík, advokát, Klimentská 1652/36, Praha 1, Nové Město, 11000

(210) O-569054

(510) (16) tiskářenské výrobky, časopisy (periodika), tištěné dotazníky; (41) vydávání webových časopisů, poskytování informací vztahujících se k tělesnému cvičení prostřednictvím on-line webové stránky, poskytování informací vztahujících se k tělesné výchově prostřednictvím on-line webové stránky, poskytování informací vztahujících se k tělesnému tréninku prostřednictvím on-line webové stránky, zveřejňování, oznamování a psaní textů, vydávání textů (s výjimkou reklamních), poskytování informací v oblasti rekreačních aktivit, pořádání a uvádění koncertů, pořádání plesů, pronájem sportovišť a stadionů, předprodej vstupenek, zábava, vzdělávání, školení, zábava, sportovní a kulturní činnosti, divadelní představení, hudební produkce, vydávání tištěného periodika.

(511) 16, 41

(540)

KOMÁROVÁK

(111) **386251**

(220) 15.01.2021

(320) 15.01.2021

(442) 24.03.2021

(151) 30.06.2021

(730) **Malýška Jiří**, č. p. 23, Práslavice, 78354, CZ

(740) MACEK.LEGAL, Mgr. Daniel Macek, advokát, Haštalská 1072/6, Praha 1, Staré Město, 11000

(210) O-569068

(591) Barevná

(510) (35) zprostředkování obchodů, zprostředkování prodeje, zprostředkovatelská činnost v oblasti obchodu, provozování internetového obchodu, zprostředkování prodeje výrobků od osob s tělesným nebo mentálním postižením, to vše pro dekorativní předměty, dárkové zboží,

oblečení a doplňky, hračky, kosmetiku, deskové hry, knihy a omalovánky, batohy, papírnické zboží, bytové doplňky, potřeby pro domácí mazlíčky a materiály pro kreativní tvorbu, internetový obchod (e-shop) s českými ručně vyráběnými výrobky, provozování internetového obchodu, propagace výrobků a služeb jiných subjektů prostřednictvím reklamy na internetových stránkách, reklamní, marketingové a propagační služby, poskytování reklamního prostoru po síti pro třetí osoby.

(511) 35

(540)



BezvaRuce.cz

(111) **386252**

(220) 19.01.2021

(320) 19.01.2021

(442) 24.03.2021

(151) 30.06.2021

(730) **Krahulík-MASOZÁVOD Krahulčí, a.s.**, č. p. 10, Krahulčí, 58856, CZ

(740) Patentová a známková kancelář, ing. Jaromír Příkryl, Včelín 1161, Hulín, 76824

(210) O-569114

(510) (29) maso, masné výrobky, ryby, drůbež a zvěřina, masové výtahy, masové svačinky, masové konzervy, paštiky, masné pomazánky, salámy, uzeniny, tepelně zpracované masné výrobky, veškeré zabijačkové výrobky, sádlo, slanina, oleje a tuky jedlé; (35) maloobchodní a velkoobchodní prodej a zprostředkovatelské služby v oblasti nákupu a prodeje výrobků uvedených výše ve třídě 29, elektronický obchod a internetový obchod s výrobky uvedenými výše ve třídě 29, reklamní, inzertní a propagační činnost, marketing; (40) řeznictví, zpracovávání masa a masných výrobků.

(511) 29, 35, 40

(540)

Krahulík Tradičně spolu

(111) **386253**

(220) 19.01.2021

(320) 19.01.2021

(442) 24.03.2021

(151) 30.06.2021

(730) **Anela Cosmetics s.r.o.**, č. p. 39, Dobřany, 51801, CZ

(210) O-569135

(510) (3) přírodní kosmetika, kosmetika, tonika (kosmetika), funkční kosmetika, organická kosmetika, pleťová kosmetika.

(511) 3

(540)

Anela

(111) **386254**

(220) 19.01.2021

(320) 19.01.2021

(442) 24.03.2021

(151) 30.06.2021

(730) **I, FOUNDATION, s.r.o.**, Balbínova 223/5, Praha 2, Vinohrady, 12000, CZ

(740) Mgr. Jaroslav Schwarz, advokát, Sokolovská 394/17, Praha 8, Karlín, 18600

(210) O-569144

(510) (9) počítačový software týkající se řízení finančních transakcí, počítačové programy pro finančnínictví, software pro správu financí, elektronické přístroje na zaznamenávání finančních operací, platební software, software pro finančnínictví, elektronické platební terminály, magnetické platební karty, magneticky kódované platební karty, kódované předplacené platební karty, počítačový software týkající se finanční historie, multifunkční karty pro finanční služby, kódované karty k použití v souvislosti s elektronickým převodem finančních transakcí, nahráný obsah (počítačové programy, data

karty, magneticky kódované platební karty, kódované předplacené platební karty, počítačový software týkající se finanční historie, multifunkční karty pro finanční služby, kódované karty k použití v souvislosti s elektronickým převodem finančních transakcí, nahráný obsah (počítačové programy, data a informace), software pro přerozdělování veřejných zdrojů, software správy a provozu digitální platební jednotky, software umožňující elektronické platby digitální měnou; (36) služby virtuálních měn, převody ve virtuální měně, směňování peněžních prostředků, finanční výměna virtuální měny, online obchodování s měnami v reálném čase, elektronický převod peněžních prostředků, elektronické platební služby, finanční platební služby, platební příkazy prostřednictvím elektronických médií, služby elektronické peněženky (platební služby), platební služby pro elektronický obchod, služby v oblasti platebních příkazů, zpracování platebních transakcí prostřednictvím internetu, finanční převody, získávání finančních prostředků a finanční sponzorování, služby finančních transakcí, zpracování plateb, služby kolektivního financování (crowdfunding), automatizované platební služby, bezkontaktní platební služby, služby platebních karet, provádění bezhotovostního platebního styku, clearingové služby pro platební transakce, služby týkající se kreditních karet, finanční poradenství zaměřené na realizaci bezhotovostních platebních transakcí, služby týkající se plateb v hotovosti, šeky a platebními příkazy, vydávání elektronických platebních karet v souvislosti s bonusy a programy odměn, finanční informace, finanční řízení, finanční poradenství, finanční zúčtovací střediska, finanční analýzy, finanční prognózy, finanční asistence, poskytování předplacených karet a kuponů, finanční a peněžní služby a bankovní služby, finanční odhady, služby spojené s provozováním digitální platební jednotky, služby spojené s provozováním systému přerozdělování veřejných finančních zdrojů s účastí občana, finanční transakce využívající alternativní platební jednotky; (42) programování softwaru pro správu databází, design softwaru, hosting platform na internetu, inženýrské služby vztahující se k informačním technologiím, navrhování, tvorba, údržba, vývoj a aktualizace počítačového softwaru, navrhování a vývoj systémů pro zpracování dat, navrhování informačních systémů v oblasti financí, poskytování on-line softwaru bez možnosti stažení, pronájem počítačového softwaru, služby ověření uživatele pomocí technologie pro transakce v oblasti elektronického obchodu, služby v oblasti informačních technologií, software jako služba (SaaS), správa digitálních aktiv, programování a implementace softwaru, webhostingové služby, elektronické sledování pohybů na kreditní kartě za účelem odhalení internetových podvodů, vývoj a údržba softwaru počítačových databází, navrhování a vývoj počítačového softwaru pro správu databází, služby designu softwaru pro elektronické zpracování dat, vývoj, aktualizace a údržba softwaru a databázových systémů, údržba softwaru používaného v oblasti elektronického obchodování, poskytování dočasného používání online softwaru na zpracování elektronických plateb bez možnosti stažení, navrhování elektronických systémů, tvorba internetové platformy k elektronickému obchodování, vývoj počítačových programů pro elektronické pokladní systémy, inženýrské služby týkající se navrhování elektronických systémů, vývoj finančního softwaru, vývoj softwaru správy a provozu digitální platební jednotky, vývoj softwaru pro zpracování elektronických převodů peněz a plateb, vývoj softwaru umožňujícího elektronické platby digitální měnou.

(511) 9, 36, 42

(540)

Corrency

(111) **386255**

(220) 19.01.2021

(320) 19.01.2021

(442) 24.03.2021

(151) 30.06.2021

(730) **I, FOUNDATION, s.r.o.**, Balbínova 223/5, Praha 2, Vinohrady, 12000, CZ

(740) Mgr. Jaroslav Schwarz, advokát, Sokolovská 394/17, Praha 8, Karlín, 18600

(210) O-569145

(511) Barevná

(510) (9) počítačový software týkající se řízení finančních transakcí, počítačové programy pro finančnínictví, software pro správu financí, elektronické přístroje na zaznamenávání finančních operací, platební software, software pro finančnínictví, elektronické platební terminály, magnetické platební karty, magneticky kódované platební karty, kódované předplacené platební karty, počítačový software týkající se finanční historie, multifunkční karty pro finanční služby, kódované karty k použití v souvislosti s elektronickým převodem finančních transakcí, nahráný obsah (počítačové programy, data

a informace), software pro přerozdělování veřejných zdrojů, software správy a provozu digitální platební jednotky, software umožňující elektronické platby digitální měnou; (36) služby virtuálních měn, převody ve virtuální měně, směňování peněžních prostředků, finanční výměna virtuální měny, online obchodování s měnami v reálném čase, elektronický převod peněžních prostředků, elektronické platební služby, finanční platební služby, platební příkazy prostřednictvím elektronických médií, služby elektronické peněženky (platební služby), platební služby pro elektronický obchod, služby v oblasti platebních příkazů, zpracování platebních transakcí prostřednictvím internetu, finanční převody, získávání finančních prostředků a finanční sponzorování, služby finančních transakcí, zpracování plateb, služby kolektivního financování (crowdfunding), automatizované platební služby, bezkontaktní platební služby, služby platebních karet, provádění bezhotovostního platebního styku, clearingové služby pro platební transakce, služby týkající se kreditních karet, finanční poradenství zaměřené na realizaci bezhotovostních platebních transakcí, služby týkající se plateb v hotovosti, šeky a platebními příkazy, vydávání elektronických platebních karet v souvislosti s bonusy a programy odměn, finanční informace, finanční řízení, finanční poradenství, finanční zúčtovací střediska, finanční analýzy, finanční prognózy, finanční asistence, poskytování předplacených karet a kuponů, finanční a peněžní služby a bankovní služby, finanční odhady, služby spojené s provozováním digitální platební jednotky, služby spojené s provozováním systému přerozdělování veřejných finančních zdrojů s účastí občana, finanční transakce využívající alternativní platební jednotky; (42) programování softwaru pro správu databází, design softwaru, hosting platform na internetu, inženýrské služby vztahující se k informačním technologiím, navrhování, tvorba, údržba, vývoj a aktualizace počítačového softwaru, navrhování a vývoj systémů pro zpracování dat, navrhování informačních systémů v oblasti financí, poskytování on-line softwaru bez možnosti stažení, pronájem počítačového softwaru, služby ověření uživatele pomocí technologie pro transakce v oblasti elektronického obchodu, služby v oblasti informačních technologií, software jako služba (SaaS), správa digitálních aktiv, programování a implementace softwaru, webhostingové služby, elektronické sledování pohybů na kreditní kartě za účelem odhalení internetových podvodů, vývoj a údržba softwaru počítačových databází, navrhování a vývoj počítačového softwaru pro správu databází, služby designu softwaru pro elektronické zpracování dat, vývoj, aktualizace a údržba softwaru a databázových systémů, údržba softwaru používaného v oblasti elektronického obchodování, poskytování dočasně používaní online softwaru na zpracování elektronických plateb bez možnosti stažení, navrhování elektronických systémů, tvorba internetové platformy k elektronickému obchodování, vývoj počítačových programů pro elektronické pokladní systémy, inženýrské služby týkající se navrhování elektronických systémů, vývoj finančního softwaru, vývoj softwaru správy a provozu digitální platební jednotky, vývoj softwaru pro zpracování elektronických převodů peněz a plateb, vývoj softwaru umožňujícího elektronické platby digitální měnou.

(511) 9, 36, 42
(540)



(111) **386256**
(220) 19.01.2021
(320) 19.01.2021
(442) 24.03.2021
(151) 30.06.2021
(730) **I, FOUNDATION, s.r.o.**, Balbínova 223/5, Praha 2, Vinohrady, 12000, CZ
(740) Mgr. Jaroslav Schwarz, advokát, Sokolovská 394/17, Praha 8, Karlín, 18600

(210) O-569146
(510) (9) počítačový software týkající se řízení finančních transakcí, počítačové programy pro finančnictví, software pro správu financí, elektronické přístroje na zaznamenávání finančních operací, platební software, software pro finančnictví, elektronické platební terminály, magnetické platební karty, magneticky kódované platební karty, kódované předplacené platební karty, počítačový software týkající se finanční historie, multifunkční karty pro finanční služby, kódované karty k použití v souvislosti s elektronickým převodem finančních transakcí, nahraný obsah (počítačové programy, data a informace), software pro přerozdělování veřejných zdrojů, software správy a provozu digitální platební jednotky, software umožňující elektronické platby digitální měnou; (36) služby virtuálních měn, převody ve virtuální měně, směňování peněžních prostředků, finanční výměna virtuální měny, online obchodování s měnami v reálném čase, elektronický převod peněžních prostředků, elektronické platební služby, finanční platební služby, platební příkazy prostřednictvím elektronických médií, služby elektronické peněženky (platební služby), platební služby pro elektronický obchod, služby v oblasti platebních příkazů, zpracování platebních transakcí prostřednictvím internetu, finanční převody, získávání finančních prostředků a finanční sponzorování, služby finančních transakcí, zpracování plateb, služby kolektivního financování (crowdfunding), automatizované platební služby, bezkontaktní platební služby, služby platebních karet, provádění bezhotovostního platebního styku, clearingové služby pro platební transakce, služby týkající se kreditních karet, finanční poradenství zaměřené na realizaci bezhotovostních platebních transakcí, služby týkající se plateb v hotovosti, šeky a platebními příkazy, vydávání elektronických platebních karet v souvislosti s bonusy a programy odměn, finanční informace, finanční řízení, finanční poradenství, finanční zúčtovací střediska, finanční analýzy, finanční prognózy, finanční asistence, poskytování předplacených karet a kuponů, finanční a peněžní služby a bankovní služby, finanční odhady, služby spojené s provozováním digitální platební jednotky, služby spojené s provozováním systému přerozdělování veřejných finančních zdrojů s účastí občana, finanční transakce využívající alternativní platební jednotky; (42) programování softwaru pro správu databází, design softwaru, hosting platform na internetu, inženýrské služby vztahující se k informačním technologiím, navrhování, tvorba, údržba, vývoj a aktualizace počítačového softwaru, navrhování a vývoj systémů pro zpracování dat, navrhování informačních systémů v oblasti financí, poskytování on-line softwaru bez možnosti stažení, pronájem počítačového softwaru, služby ověření uživatele pomocí technologie pro transakce v oblasti elektronického obchodu, služby v oblasti informačních technologií, software jako služba (SaaS), správa digitálních aktiv, programování a implementace softwaru, webhostingové služby, elektronické sledování pohybů na kreditní kartě za účelem odhalení internetových podvodů, vývoj a údržba softwaru počítačových databází, navrhování a vývoj počítačového softwaru pro správu databází, služby designu softwaru pro elektronické zpracování dat, vývoj, aktualizace a údržba softwaru a databázových systémů, údržba softwaru používaného v oblasti elektronického obchodování, poskytování dočasně používaní online softwaru na zpracování elektronických plateb bez možnosti stažení, navrhování elektronických systémů, tvorba internetové platformy k elektronickému obchodování, vývoj počítačových programů pro elektronické pokladní systémy, inženýrské služby týkající se navrhování elektronických systémů, vývoj finančního softwaru, vývoj softwaru správy a provozu digitální platební jednotky, vývoj softwaru pro zpracování elektronických převodů peněz a plateb, vývoj softwaru umožňujícího elektronické platby digitální měnou.

(511) 9, 36, 42
(540)

Corrent

(111) **386257**
(220) 19.01.2021
(320) 19.01.2021
(442) 24.03.2021
(151) 30.06.2021
(730) **I, FOUNDATION, s.r.o.**, Balbínova 223/5, Praha 2, Vinohrady, 12000, CZ
(740) Mgr. Jaroslav Schwarz, advokát, Sokolovská 394/17, Praha 8, Karlín, 18600
(210) O-569147
(510) (9) počítačový software týkající se řízení finančních transakcí, počítačové programy pro finančnictví, software pro správu financí, elektronické přístroje na zaznamenávání finančních operací, platební software, software pro finančnictví, elektronické platební terminály, magnetické platební

karty, magneticky kódované platební karty, kódované předplacené platební karty, počítačový software týkající se finanční historie, multifunkční karty pro finanční služby, kódované karty k použití v souvislosti s elektronickým převodem finančních transakcí, nahraný obsah (počítačové programy, data a informace), software pro přerozdělování veřejných zdrojů, software správy a provozu digitální platební jednotky, software umožňující elektronické platby digitální měnou; (36) služby virtuálních měn, převody ve virtuální měně, směňování peněžních prostředků, finanční výměna virtuální měny, online obchodování s měnami v reálném čase, elektronický převod peněžních prostředků, elektronické platební služby, finanční platební služby, platební příkazy prostřednictvím elektronických médií, služby elektronické peněženky (platební služby), platební služby pro elektronický obchod, služby v oblasti platebních příkazů, zpracování platebních transakcí prostřednictvím internetu, finanční převody, získávání finančních prostředků a finanční sponzorování, služby finančních transakcí, zpracování plateb, služby kolektivního financování (crowdfunding), automatizované platební služby, bezkontaktní platební služby, služby platebních karet, provádění bezhotovostního platebního styku, clearingové služby pro platební transakce, služby týkající se kreditních karet, finanční poradenství zaměřené na realizaci bezhotovostních platebních transakcí, služby týkající se plateb v hotovosti, šeky a platebními příkazy, vydávání elektronických platebních karet v souvislosti s bonusy a programy odměn, finanční informace, finanční řízení, finanční poradenství, finanční zúčtovací střediska, finanční analýzy, finanční prognózy, finanční asistence, poskytování předplacených karet a kuponů, finanční a peněžní služby a bankovní služby, finanční odhady, služby spojené s provozováním digitální platební jednotky, služby spojené s provozováním systému přerozdělování veřejných finančních zdrojů s účastí občana, finanční transakce využívající alternativní platební jednotky; (42) programování softwaru pro správu databází, design softwaru, hosting platformem na internetu, inženýrské služby vztahující se k informačním technologiím, navrhování, tvorba, údržba, vývoj a aktualizace počítačového softwaru, navrhování a vývoj systémů pro zpracování dat, navrhování informačních systémů v oblasti financí, poskytování on-line softwaru bez možnosti stažení, pronájem počítačového softwaru, služby ověření uživatele pomocí technologie pro transakce v oblasti elektronického obchodu, služby v oblasti informačních technologií, software jako služba (SaaS), správa digitálních aktiv, programování a implementace softwaru, webhostingové služby, elektronické sledování pohybů na kreditní kartě za účelem odhalení internetových podvodů, vývoj a údržba softwaru počítačových databází, navrhování a vývoj počítačového softwaru pro správu databází, služby designu softwaru pro elektronické zpracování dat, vývoj, aktualizace a údržba softwaru a databázových systémů, údržba softwaru používaného v oblasti elektronického obchodování, poskytování dočasněho používání online softwaru na zpracování elektronických plateb bez možnosti stažení, navrhování elektronických systémů, tvorba internetové platformy k elektronickému obchodování, vývoj počítačových programů pro elektronické pokladní systémy, inženýrské služby týkající se navrhování elektronických systémů, vývoj finančního softwaru, vývoj softwaru správy a provozu digitální platební jednotky, vývoj softwaru pro zpracování elektronických převodů peněz a plateb, vývoj softwaru umožňujícího elektronické platby digitální měnou.

(511) 9, 36, 42

(540)

Korency(111) **386258**

(220) 19.01.2021

(320) 19.01.2021

(442) 24.03.2021

(151) 30.06.2021

(730) **I, FOUNDATION, s.r.o.**, Balbínova 223/5, Praha 2, Vinohrady, 12000, CZ

(740) Mgr. Jaroslav Schwarz, advokát, Sokolovská 394/17, Praha 8, Karlín, 18600

(210) O-569148

(510) (9) počítačový software týkající se řízení finančních transakcí, počítačové programy pro finančnictví, software pro správu financí, elektronické přístroje na zaznamenávání finančních operací, platební software, software pro finančnictví, elektronické platební terminály, magnetické platební karty, magneticky kódované platební karty, kódované předplacené platební karty, počítačový software týkající se finanční historie, multifunkční karty pro finanční služby, kódované karty k použití v souvislosti s elektronickým převodem finančních transakcí, nahraný obsah (počítačové programy, data a informace), software pro přerozdělování veřejných zdrojů, software

správy a provozu digitální platební jednotky, software umožňující elektronické platby digitální měnou; (36) služby virtuálních měn, převody ve virtuální měně, směňování peněžních prostředků, finanční výměna virtuální měny, online obchodování s měnami v reálném čase, elektronický převod peněžních prostředků, elektronické platební služby, finanční platební služby, platební příkazy prostřednictvím elektronických médií, služby elektronické peněženky (platební služby), platební služby pro elektronický obchod, služby v oblasti platebních příkazů, zpracování platebních transakcí prostřednictvím internetu, finanční převody, získávání finančních prostředků a finanční sponzorování, služby finančních transakcí, zpracování plateb, služby kolektivního financování (crowdfunding), automatizované platební služby, bezkontaktní platební služby, služby platebních karet, provádění bezhotovostního platebního styku, clearingové služby pro platební transakce, služby týkající se kreditních karet, finanční poradenství zaměřené na realizaci bezhotovostních platebních transakcí, služby týkající se plateb v hotovosti, šeky a platebními příkazy, vydávání elektronických platebních karet v souvislosti s bonusy a programy odměn, finanční informace, finanční řízení, finanční poradenství, finanční zúčtovací střediska, finanční analýzy, finanční prognózy, finanční asistence, poskytování předplacených karet a kuponů, finanční a peněžní služby a bankovní služby, finanční odhady, služby spojené s provozováním digitální platební jednotky, služby spojené s provozováním systému přerozdělování veřejných finančních zdrojů s účastí občana, finanční transakce využívající alternativní platební jednotky; (42) programování softwaru pro správu databází, design softwaru, hosting platformem na internetu, inženýrské služby vztahující se k informačním technologiím, navrhování, tvorba, údržba, vývoj a aktualizace počítačového softwaru, navrhování a vývoj systémů pro zpracování dat, navrhování informačních systémů v oblasti financí, poskytování on-line softwaru bez možnosti stažení, pronájem počítačového softwaru, služby ověření uživatele pomocí technologie pro transakce v oblasti elektronického obchodu, služby v oblasti informačních technologií, software jako služba (SaaS), správa digitálních aktiv, programování a implementace softwaru, webhostingové služby, elektronické sledování pohybů na kreditní kartě za účelem odhalení internetových podvodů, vývoj a údržba softwaru počítačových databází, navrhování a vývoj počítačového softwaru pro správu databází, služby designu softwaru pro elektronické zpracování dat, vývoj, aktualizace a údržba softwaru a databázových systémů, údržba softwaru používaného v oblasti elektronického obchodování, poskytování dočasněho používání online softwaru na zpracování elektronických plateb bez možnosti stažení, navrhování elektronických systémů, tvorba internetové platformy k elektronickému obchodování, vývoj počítačových programů pro elektronické pokladní systémy, inženýrské služby týkající se navrhování elektronických systémů, vývoj finančního softwaru, vývoj softwaru správy a provozu digitální platební jednotky, vývoj softwaru pro zpracování elektronických převodů peněz a plateb, vývoj softwaru umožňujícího elektronické platby digitální měnou.

(511) 9, 36, 42

(540)

Korent(111) **386259**

(220) 20.01.2021

(320) 20.01.2021

(442) 24.03.2021

(151) 30.06.2021

(730) **I, FOUNDATION, s.r.o.**, Balbínova 223/5, Praha 2, Vinohrady, 12000, CZ

(740) Mgr. Jaroslav Schwarz, advokát, Sokolovská 394/17, Praha 8, Karlín, 18600

(210) O-569158

(591) Barevná

(510) (9) počítačový software týkající se řízení finančních transakcí, počítačové programy pro finančnictví, software pro správu financí, elektronické přístroje na zaznamenávání finančních operací, platební software, software pro finančnictví, elektronické platební terminály, magnetické platební karty, magneticky kódované platební karty, kódované předplacené platební karty, počítačový software týkající se finanční historie, multifunkční karty pro finanční služby, kódované karty k použití v souvislosti s elektronickým převodem finančních transakcí, nahraný obsah (počítačové programy, data a informace), software pro přerozdělování veřejných zdrojů, software správy a provozu digitální platební jednotky, software umožňující elektronické platby digitální měnou; (36) služby virtuálních měn, převody ve virtuální měně, směňování peněžních prostředků, finanční výměna virtuální měny, online obchodování s měnami v reálném čase, elektronický

převod peněžních prostředků, elektronické platební služby, finanční platební služby, platební příkazy prostřednictvím elektronických médií, služby elektronické peněženky (platební služby), platební služby pro elektronický obchod, služby v oblasti platebních příkazů, zpracování platebních transakcí prostřednictvím internetu, finanční převody, získávání finančních prostředků a finanční sponzorování, služby finančních transakcí, zpracování plateb, služby kolektivního financování (crowdfunding), automatizované platební služby, bezkontaktní platební služby, služby platebních karet, provádění bezhotovostního platebního styku, clearingové služby pro platební transakce, služby týkající se kreditních karet, finanční poradenství zaměřené na realizaci bezhotovostních platebních transakcí, služby týkající se plateb v hotovosti, šeky a platebními příkazy, vydávání elektronických platebních karet v souvislosti s bonusy a programy odměn, finanční informace, finanční řízení, finanční poradenství, finanční zúčtovací střediska, finanční analýzy, finanční prognózy, finanční asistence, poskytování předplacených karet a kuponů, finanční a peněžní služby a bankovní služby, finanční odhady, služby spojené s provozováním digitální platební jednotky, služby spojené s provozováním systému přerozdělování veřejných finančních zdrojů s účastí občana, finanční transakce využívající alternativní platební jednotky; (42) programování softwaru pro správu databází, design softwaru, hosting platform na internetu, inženýrské služby vztahující se k informačním technologiím, navrhování, tvorba, údržba, vývoj a aktualizace počítačového softwaru, navrhování a vývoj systémů pro zpracování dat, navrhování informačních systémů v oblasti financí, poskytování on-line softwaru bez možnosti stažení, pronájem počítačového softwaru, služby ověření uživatele pomocí technologie pro transakce v oblasti elektronického obchodu, služby v oblasti informačních technologií, software jako služba (SaaS), správa digitálních aktiv, programování a implementace softwaru, webhostingové služby, elektronické sledování pohybů na kreditní kartě za účelem odhalení internetových podvodů, vývoj a údržba softwaru počítačových databází, navrhování a vývoj počítačového softwaru pro správu databází, služby designu softwaru pro elektronické zpracování dat, vývoj, aktualizace a údržba softwaru a databázových systémů, údržba softwaru používaného v oblasti elektronického obchodování, poskytování dočasného používání online softwaru na zpracování elektronických plateb bez možnosti stažení, navrhování elektronických systémů, tvorba internetové platformy k elektronickému obchodování, vývoj počítačových programů pro elektronické pokladní systémy, inženýrské služby týkající se navrhování elektronických systémů, vývoj finančního softwaru, vývoj softwaru správy a provozu digitální platební jednotky, vývoj softwaru pro zpracování elektronických převodů peněz a plateb, vývoj softwaru umožňujícího elektronické platby digitální měnou.

(511) 9, 36, 42
(540)



CORRENCY

(111) **386260**
(220) 20.01.2021
(320) 20.01.2021
(442) 24.03.2021
(151) 30.06.2021
(730) **TRUST-ts spol. s r.o.**, Husova 1155, Trhové Sviny, 37401, CZ
(210) O-569171
(510) (19) dřevěné dveře, špaletová okna, ne kovová, stavební dřevo, dřevěné obložení, dřevěné zárubně, okna nekovová; (20) dřevěný nábytek; (40) truhlářství (zakázková výroba).
(511) 19, 20, 40

(540)



(111) **386261**
(220) 21.01.2021
(320) 21.01.2021
(442) 24.03.2021
(151) 30.06.2021
(730) **Mea Gnosis s.r.o.**, Pobřežní 249/46, Praha 8, Karlín, 18600, CZ
(740) advokátka, Mgr. Petra Dolejšová, Karlovarská 1104/14b, Praha 6, Ruzyně, 16100
(210) O-569214
(510) (35) poradenství v oblasti obchodního řízení, poradenství v oblasti řízení lidských zdrojů; (41) výchova, vzdělávání, pořádání a vedení přednášek, kurzů, školení, seminářů, webinářů, workshopů a dalších vzdělávacích aktivit, lektorská činnost, vytváření, vydávání a šíření výukových a vzdělávacích materiálů v jakékoliv formě, literární a publikační činnost, nakladatelství a služby s tím související, vše zejména v oblasti osobního rozvoje, obchodního řízení a řízení lidských zdrojů, poradenská činnost v oblasti osobního rozvoje, poskytování informací v oblasti osobního rozvoje; (44) poskytování informací v oblasti psychologie, poskytování informací v oblasti přidružených oborů psychologie.
(511) 35, 41, 44
(540)



(111) **386262**
(220) 21.01.2021
(320) 21.01.2021
(442) 24.03.2021
(151) 30.06.2021
(730) **Němec Martin**, Dr. M. Tyrše 3101, Frýdek-Místek, Frýdek, 73801, CZ
(740) KubicaPartners s.r.o., Advokátní kancelář, JUDr. Radim Kubica MBA, advokát, Ó. Lysohorského 702, Frýdek - Místek, Frýdek, 73801
(210) O-569217
(510) (33) alkoholové přípravky pro výrobu nápojů, alkohol, alkoholické nápoje (s výjimkou piva), alkoholické nápoje z cukrové třtiny, alkoholické sycené nápoje, aperitivy, likéry, destilované alkoholické nápoje z obilí, koktejly, lihoviny [nápoje], nápoje s nízkým obsahem alkoholu, vína, alkoholizovaná vína, předpřipravené alkoholické nápoje; (35) reklamní, marketingové a propagační služby, služby předvádění výrobků a vystavování zboží, služby obchodních výstav a veletrhů, předvádění zboží, předvádění výrobků, pořádání a vedení předváděcích akcí pro reklamní účely, předvádění zboží pro reklamní účely, prezentace výrobků prostřednictvím sdělovacích prostředků pro maloobchodní účely, prezentace zboží a služeb, maloobchodní prodej alkoholických nápojů s výjimkou piva, maloobchodní prodej čokolády, maloobchodní prodej cukrářských výrobků, maloobchodní prodej kaka, maloobchodní prodej kávy, maloobchodní služby týkající se alkoholických nápojů (s výjimkou piva) poskytované prostřednictvím celosvětových počítačových sítí, maloobchodní služby v oblasti potravin, maloobchodní služby v oblasti cukrovinek, maloobchodní služby v oblasti lahůdek, maloobchodní služby v oblasti alkoholických nápojů, maloobchodní zásilkové služby týkající se potravin, maloobchodní zásilkové služby týkající se alkoholických nápojů (s výjimkou piva), služby maloobchodních prodejen potravin bez obsluhy, služby maloobchodních prodejen nápojů bez obsluhy, velkoobchodní prodej alkoholických nápojů s výjimkou piva, maloobchodní zásilkové služby týkající se potravin, maloobchodní zásilkové služby týkající se alkoholických nápojů (s

výjimkou pív), maloobchodní služby vztahující se k potravinám, maloobchodní služby týkající se alkoholických nápojů (s výjimkou pív) poskytované prostřednictvím celosvětových počítačových sítí, maloobchodní služby v oblasti cukrovinek, maloobchodní služby v oblasti lahůdek; (43) barmanské služby, bary, bistra (služby), catering (poskytování jídla a nápojů), dekorace potravin, firemní akce (poskytování jídel a nápojů), poskytování jídla a nápojů, podávání alkoholických nápojů, podávání jídel a nápojů, podávání jídel a nápojů pro hosty, pořádání banketů, poskytování služeb zajišťujících nápoje, příprava a poskytování stravování a nápojů pro okamžitou spotřebu, příprava pokrmů, služby ochutnávky vín (zajištění nápojů), služby osobního šéfkuchaře, služby poskytující jídlo a nápoje s možností odnosu, služby someliérů.

(511) 33, 35, 43

(540)

Time for ...

(111) **386263**

(220) 21.01.2021

(320) 21.01.2021

(442) 24.03.2021

(151) 30.06.2021

(730) **Veselá Jana**, Jiráskova 668, Úvaly, 25082, CZ

(740) MACEK.LEGAL, Mgr. Daniel Macek, advokát, Haštalská 1072/6, Praha 1, Staré Město, 11000

(210) O-569223

(510) (21) látkové poklopy na nádobí, látkové poklopy na dortové formy, látkové poklopy na mísy, látkové poklopy na hrnce, látkové poklopy na plechy, látkové poklopy na jídlo, látkové poklopy na potraviny, látkové poklopy na pekáče, látkové poklopy do kuchyně, látkové poklopy na ošatky, látkové poklopy na kynutí; (24) textilní sáčky a tašky, bavlněné sáčky, textilní obaly na jídlo, látkové sáčky na potraviny, látkové sáčky na nákup.

(511) 21, 24

(540)

PODČEPEC

(111) **386264**

(220) 21.01.2021

(320) 21.01.2021

(442) 24.03.2021

(151) 30.06.2021

(730) **Jarešová Sylvie Ing.**, Kotevní 1252/4, Praha 5, Smíchov, 15000, CZ

(210) O-569224

(510) (41) agentury zajišťující rezervaci vstupenek na koncerty, agentury zajišťující rezervaci zábavy, akademické poradenství pro děti ve školním věku, akademie (vzdělávání), akademie [vzdělávání], akreditace vzdělávacích služeb, audioprodukcce, audio zábava, audiovizuální ukázkové prezentace, akreditace [certifikace] dosaženého vzdělání, audio a video nahrávací služby; (43) dočasné ubytování (služby), služby dočasného ubytování poskytované prázdninovými tábory, informace o dočasném ubytování, poradenské a rezervační služby, recepční služby v zařízeních pro dočasné ubytování [správa příchoďů a odchodů], poskytování jídla a nápojů, catering (poskytování jídla a nápojů), klubové služby (poskytování jídla a nápojů), pronájem nábytku, povlečení, prostírání a vybavení k poskytování jídla a nápojů, poskytování jídla a nápojů prostřednictvím mobilního nákladního auta, dočasný pronájem pokojů, pronájem pokojů (služby), organizace cateringu na narozeninových oslavách, poskytování prostor pro konference, výstavy a setkání.

(511) 41, 43

(540)

Stodola Epika

(111) **386265**

(220) 21.01.2021

(320) 21.01.2021

(442) 24.03.2021

(151) 30.06.2021

(730) **Slezák Petr**, Nad Lipinou 2313, Frýdek-Místek, Frýdek, 73801, CZ

(210) O-569229

(510) (7) prodejní automaty, prodejní automaty na mince, automatické výdejní stroje; (21) lešticí utěrky, úklidové utěrky, utěrky na leštění, utěrky na nádobí, čištění (utěrky na -); (24) utěrky (textilní), utěrky na sklo, utěrky napaštěné olejem; (35) pronájem prodejních automatů, služby pronájmu prodejních automatů, pronájem prodejních automatů na karty.

(511) 7, 21, 24, 35

(540)

UTĚRKOMAT

(111) **386266**

(220) 22.01.2021

(320) 22.01.2021

(442) 24.03.2021

(151) 30.06.2021

(730) **Růžový slon s.r.o.**, Výstavní 1928/9, Ostrava, Moravská Ostrava, 70200, CZ

(740) Ing. Marcela Filipenská, Polní 302/32, Žďár nad Sázavou, Žďár nad Sázavou 2, 59102

(210) O-569234

(510) (3) kosmetické přípravky, parfumerie, přípravky pro osobní hygienu, parfém, vonné přípravky, vonné oleje a aromatické výtažky, masážní svíčky ke kosmetickým účelům, čisticí přípravky na kůži; (5) potravinové doplňky, vitaminy a vitaminové přípravky, hygienické přípravky a výrobky, dezinfekční přípravky, přípravky usnadňující sexuální styk, lubrikační gely pro osobní použití, gely na sexuální stimulaci, sexuální lubrikanty pro osobní potřebu, masážní svíčky pro terapeutické účely, přípravky na klystýry; (6) kovová pouta, kovové tyče; (9) paměťová zařízení a média, zejména se záznamem zvuku a obrazu, nahraná dvd, nahrané cd, počítačový software, software pro virtuální a rozšířenou realitu, zábavní software, vzdělávací software, softwarové aplikace ke stažení pro použití s 3d tiskárnami, počítačové databáze, počítačové softwarové platformy pro sociální sítě, software a aplikace pro mobilní zařízení, vzdělávací tabletové aplikace, materiály pro vzdělávací kurzy ke stažení, baterie, adaptéry, usb adaptéry, powerbanky, informace a obrázky z oboru (erotické) zábavy s možností stažení digitálního obsahu prostřednictvím elektronického přenosu dat, včetně internetu; (10) nafukovací panny (erotické pomůcky), umělé panny (erotické pomůcky), umělé vagíny jako sexuální pomůcky pro dospělé, umělé penisy (pomůcky pro sexuální stimulaci pro dospělé), sexuální pomůcky, erotické hračky, vibrátory jako sexuální pomůcky pro dospělé, zvětšovače penisu, sexuální pomůcky pro dospělé, ben wa kuličky, masážní přístroje a zařízení (elektrické nebo neelektrické), vibrační masážní přístroje a zařízení, vakuové pumpy, kondomy, zaškrcovací kroužky pro použití při udržování ztopoření penisu u mužů s erektilní dysfunkcí, klystýrové aparáty, části a příslušenství všech uvedených výrobků, zahrnuté v této třídě; (14) výrobky z drahých kovů a z drahých kamenů, jakož i z jejich imitací, erotické šperky jako jsou řetízky na bradavky, přívěsky na bradavky, svorky na bradavky, šperkovnice; (16) příručky (manuály), samolepky, přání, gratulace, dopisní papír, obálky, časopisy, tiskoviny, vzdělávací publikace, knihy, tištěné informační letáky, kalendáře, noviny, tištěné vzdělávací materiály, tištěné papírenské výrobky, dárkové papírenské výrobky, pohlednice, karty, nálepky (obitky), fotografie, letáky, vyučovací pomůcky a potřeby, periodika, plakáty; (18) biče, kožené řemeny a řemínky, kožená pouta, kožená vodítka, kožené obojky; (20) sochy, figurky, umělecké předměty a ozdoby a dekorativní předměty, vyrobené z materiálů jako dřevo, vosk, sádra nebo umělá hmota, zahrnuté v této třídě, nafukovací reklamní předměty, polštáře (dekorační); (25) oděvy, obuv, pokrývky hlavy, noční prádlo, spodní prádlo (oděvy), punčochy, kalhotky, tanga, korzety, živůtky, tištěné spodní prádlo, podvazkové pásy, podvlékačské košilky, noční košilky, body [spodní prádlo], kostýmy používané k hraní rolí, overaly, dámské šaty, topy (oděvy), podprsenky, kalhoty, sukně, župany, kimona, pánské trenýrky, boxerky, slipy, masky na oči, trička, zástěry [oděvy], domácí obuv, punčochové zboží, části a příslušenství všech uvedených výrobků, zahrnuté v této třídě; (28) hry, hračky, nafukovací hračky, žertovné předměty, stolní a deskové

hry, společenské hry, antistresové míčky; (30) cukrovinky, lízátko, cukrovinky (bombóny); (35) obchodní informační služby dodávané online z počítačové databáze nebo z internetu, obchodní informace a rady pro spotřebitele (poradna pro spotřebitele), šíření reklamních materiálů z oblasti sexu a erotiky on-line, propagace prodeje a obchodní pomoc při prodeji výrobků uvedených výše ve třídách 3,5,6,9,10,14,16,18,20,25,28 a 30, rozšiřování (distribuce) vzorků, maloobchodní a velkoobchodní prodej výrobků uvedených výše ve třídách 3,5,6,9,10,14,16,18,20,25,28 a 30, obchodní informační služby poskytované přes internet, reklamní, marketingové a propagační služby, služby předvádění výrobků a vystavování zboží, prodej výrobků uvedených výše ve třídách 3,5,6,9,10,14,16,18,20,25,28,30 a služeb uvedených níže ve třídách 40,41,42 a 44 prostřednictvím e-shopu, zprostředkování v oblasti obchodu a obchodních služeb s výše uvedenými výrobky tříd 3,5,6,9,10,14,16,18,20,25,28,30 a služeb uvedených níže ve třídách 40,41,42 a 44, průzkum trhu a marketingové studie, zprostředkování obchodních a komerčních kontaktů, pořádání virtuálních výstavních veletrhů on-line, pořádání a vedení veletrhů; (40) 3D tisk; (41) poskytování informací a obrázků z oboru (erotické) zábavy prostřednictvím elektronického přenosu dat, včetně internetu bez možnosti stažení digitálního obsahu, zábavní služby poskytované prostřednictvím online streamů, vývoj, sestavování, produkce a režie filmových a audiovizuálních produkcí, on-line hry prostřednictvím mobilních zařízení, koučink, produkce a distribuce filmů, videofilmů a nosičů dat, publikování, vydávání a distribuce časopisů a jiných tiskovin v oblasti erotiky, služby v oblasti vzdělávání a zábavy, organizování akcí pro účely zábavy, vzdělávání a výuka, pronájem obrazových a/nebo zvukových nahrávek, všechny výše uvedené služby v oblasti sexu a erotiky; (42) výzkum a vývoj v oblasti sexuálních a erotických pomůcek včetně přípravků usnadňujících sexuální styk a lubrikačních gelů pro osobní použití, design nových výrobků, testování výrobků, všechny výše uvedené služby v oblasti sexu a erotiky; (44) testy osobnosti (služby v oblasti duševního zdraví), služby psychologické diagnostiky, hodnocení osobnosti (služby v oblasti duševního zdraví), psychologické poradenství, psychologické testy, testy osobnosti pro psychologické účely, všechny výše uvedené služby v oblasti sexu a erotiky.

(511) 3, 5, 6, 9, 10, 14, 16, 18, 20, 25, 28, 30, 35, 40, 41, 42, 44

(540) **Růžový slon - průvodce světem sexu a erotických hraček**

(111) **386267**

(220) 22.01.2021

(320) 22.01.2021

(442) 24.03.2021

(151) 30.06.2021

(730) **ESOP účetní a daňová kancelář s.r.o.**, Komenského 38, Rychnov nad Kněžnou, 51601, CZ

(210) O-569238

(591) Barevná

(510) (35) administrativní služby, analýza nákladů a cen, fakturace, obchodní průzkum, obchodní zprostředkovatelské služby, oceňování podniků, pomoc při řízení obchodních či průmyslových podniků, poradenské služby pro obchodní vedení, poradenství v oblasti organizace podniku, poradenství v oblasti řízení a organizace podniku, poradenství v oblasti řízení lidských zdrojů, provádění podnikových auditů, příprava daňových přiznání, příprava výplatních listin, sestavování statistiky, služby odborníka na výkonnost podniku, služby spojené s podáváním daňových přiznání, účetnictví; (36) daňové odhady; (45) audity dodržování předpisů.

(511) 35, 36, 45

(540)



(111) **386268**

(220) 25.01.2021

(320) 25.01.2021

(442) 24.03.2021

(151) 30.06.2021

(730) **Šimeček Karel Ing., MBA**, Mezilesí II/2, Přerov, 75124, CZ

(210) O-569267

(591) Barevná

(510) (35) propagační činnost, reklama, řízení, organizace a administrativa obchodní činnosti, kancelářské práce; (42) vědecké a technologické služby, průmyslová analýza; (45) právní služby.

(511) 35, 42, 45

(540)



(111) **386269**

(220) 25.01.2021

(320) 25.01.2021

(442) 24.03.2021

(151) 30.06.2021

(730) **Region Slovácko - sdružení pro rozvoj cestovního ruchu**, Masarykovo náměstí 21, Uherské Hradiště, 68601, CZ

(740) Mgr. Kateřina Vaňková, patentový zástupce, Nerudova 1095/24, Kuřim, 66434

(210) O-569288

(591) Barevná

(510) (3) kosmetické přípravky, parfumerie, přípravky pro osobní hygienu, přípravky pro ústní hygienu, parfumerie a vonné přípravky, líčidla, mýdla a gely, přípravky do koupele, deodoranty a antiperspiranty, přípravky pro péči o pleť, oči a nehty, přípravky pro péči o vlasy, kosmetické přípravky pro péči o zvířata, vonné oleje a aromatické výtažky, čisticí prostředky a vonné přípravky, vonné přípravky pro domácnost, prací prostředky, přípravky na čištění a leštění kůže a obuvi, brousící přípravky; (14) klenoty, šperky, bižuterie, náhrdelníky, řetízky (šperky), náramky (šperky), náušnice, prsteny, přívěsky (šperky), brože (šperky), amulety (šperky), drahokamy, polodrahokamy, perly (klenoty), sklo bižuterii k napodobení drahých kamenů (štras), pozlacené výrobky (šperky), postříbřené výrobky (šperky), šperky z korálů, minerálů, skla, umělých hmot, jantaru, perleti, mušlí, slonoviny, komponenty pro výrobu šperků, zapínání pro šperky, korálky pro výrobu šperků, kameny pro bižuterii a šperky, slitiny z drahých kovů, drahé kovy jako surovina nebo polotovar, pouzdra na šperky (kazety nebo krabice), sochy a figurky vyrobené z drahých kovů či kamenů nebo jejich napodobeninami nebo potažené drahými kovy nebo jejich napodobeninami, přístroje na měření času; (16) reklamní a dárkové předměty v rámci této třídy, tiskoviny včetně reklamních a propagačních, plakáty, letáky, prospekty, lístky, katalogy, brožury, alba, kalendáře, knihy, časopisy, pouzdra z papíru nebo lepenky, reklamní tabule z papíru nebo lepenky, vývěsní štíty z papíru nebo lepenky, papírové bannery, papírenské výrobky, obtisky, nálepky, samolepky, etikety (kromě textilních), štítky z papíru nebo lepenky, fóliové polepy, dopisní papír, blahopřání, oznámení (papírnické zboží), vizitky, fotografie (tištěné), obálky (papírnické výrobky), balicí papír, celofán (celulózové fólie) na balení, fólie viskózové na balení, fólie z umělých hmot na balení, dárkové krabičky (papírové), bloky (papírnické výrobky), desky na dokumenty (šanon, pořadače), lepenka dřevitá (papírenské výrobky), krabice lepenkové nebo papírové, obaly (papírnické výrobky), obaly bublinové (z umělých hmot), obrazy, razítka, pečete, pamětní pečete, papírové praporky, papírové dárkové tašky, papírové dárkové tašky na víno, tašky (obaly, pytlíky) z plastu, tištěné příručky

(průvodci), mapy, brožury s programem; (18) kůže a imitace kůže, surové kůže a usně, a to sedlářské výrobky, biče a postroje pro zvířata, zavazadla, cestovní tašky, peněženky a ostatní tašky, vycházkové hole, deštníky a slunečníky; (20) sochy, figurky, umělecké předměty a ozdoby a dekorativní předměty, vyrobené z materiálů jako dřevo, vosk, sádra nebo umělá hmota, zahrnuté v této třídě, pletené předměty ze slámy, předměty ze šustí, pomlázky z vrbového proutí, proutěné zboží, zdobená vejce (kraslice), nábytek a bytové zařízení, kování pro dveře, brány a okna, nekovové, nádoby a uzávěry a držáky pro ně, nekovové, barely a sudy, nekovové; (21) sochy, figurky, plakety a medaile a umělecké předměty vyrobené z materiálů jako porcelán, terakota nebo sklo, zahrnuté v této třídě, nezpracované a polozpracované sklo bez určitého účelu, zahradnické potřeby, domácí náčiní k úklidu, kartáče a materiály na výrobu kartáčů, nádobí, kuchyňské náčiní a nádoby, kosmetické a toaletní potřeby, výrobky pro péči o oděvy a obuv; (25) oděvy, obuv, pokrývky hlavy, části oděvů, obuvi a pokrývek hlavy, kroje [oděvy], části krojů (oděvy), mužské kroje (oděvy), ženské kroje (oděvy), dětské kroje (oděvy), vesty, rukávce, sukně, zadní skládané sukně, vrchní zdobené sukně, kalhoty, nohavice, ponožky, punčochy, košile, vyšívání košile, haleny, dámské košile, ozdobné kapesníčky jako součást kroje, šátky, ozdobné šátky, šátky na ramena, klobouky, beranice, čepce, kožichy, pásky a řemeny (části oděvů), ženské šněrovací boty, holínky; (26) příslušenství a doplňky oblečení (galanterie), šicí potřeby a ozdobné textilní výrobky, ozdoby do vlasů, natáčky na vlasy, potřeby na stažení a upevnění vlasů a umělé vlasy, výšivky, výšivky na oděvy, přívěsky [nikoli klenoty nebo přívěsky na klíče, prstýnky nebo řetízky], brože [jako oděvní doplňky], elastické pásky na přidržování rukávů, elastické stuhu, fíží (na oděvy), flitry na oděvy (galanterie), jehly, jehly na šití, jehly na vyšívání, kanýry k oděvům, kanýry na sukně, knoflíky, ozdobné knoflíky, korálky jiné než pro výrobu šperků (galanterie), košíčky na šicí potřeby, krajky, paličkováné krajky, lemovací krajky, šablony na výrobu krajk, mašle na oděvy, nášivky [galanterie], okrasná pera, ozdobné látkové záplaty, ozdobné prvky na oděvy, ozdobné stužky, ozdoby na klobouky (ne z drahých kovů), ozdoby na obuv ne z drahých kovů, přezky na obuv, přezky na opasky, přezky, spony na oděvy, šaty, prstence na upevnění šátku pod krkem, prýmky, špendlíky, ne šperky, háčky a očka (textilní galanterie), květiny umělé; (28) hry, hračky a výrobky určené ke hraní, panenky, oblečení pro panenky, kostýmy pro panenky, kroje pro panenky, tradičně oblečené panenky, příslušenství pro panenky, dětské hračky, plyšové hračky, figurky (hračky), houpací koně, hudební nástroje (hračky), dětské pišťalky, káča (hračky), klenoty (hračky), kostky (hračky), stavebnice, loutky, maňasci, mechanické hračky, masky (hračky), modelářské soupravy (hračky), modely dopravních prostředků (zmenšené), puzzle (hračky), žertovné předměty, sportovní potřeby a vybavení, koloběžky, vybavení pro lov a rybolov, vybavení pro vodní sporty, přístroje a zařízení pro zábavní parky a hřiště, vánoční ozdoby; (29) maso a masné výrobky, masové pomazánky, ryby, mořské plody a měkkýši, neživí, pomazánky z ryb, mořských plodů a měkkýšů, mléčné výrobky a jejich náhražky, sýrové výrobky, ptačí vejce a vaječné výrobky, jedlé oleje a tuky, zpracované ovoce, houby a zelenina, ořechy a luštěniny, želé, džemy, kompoty, ovocné a zeleninové pomazánky, polévky a vývary, masové výtažky, upravený hmyz a larvy, střívka na uzeniny, přírodní a umělá, hotová jídla; (30) polotovary a jednohubky, pekárenské výrobky, cukrovinky, čokoláda a zákusky, perníčky, koblihy, chléb, housky, sladké pečivo, moučníky, zákusky, dorty a sušenky, sladkosti (bonbóny), sladké tyčinky a žvýkačky, cukr, přírodní sladidla, sladké polevy a náplně, výrobky z včelích produktů, sirupy a melasa, sladké polevy a náplně, led, zmrzlina, mražené jogurty a sorbety, cereální tyčinky a energetické tyčinky, káva, čaj, kakao a jejich náhražky, bylinkové čaje (neléčivé), zpracované obilí, škrob a produkty z nich vyrobené, pečící přípravky a droždí, sušené a čerstvé těstoviny, nudle a knedlíky, cereálie, rýže, mouka, těsta, těstíčka a jejich směsi, soli, chutňové přísady, ochucovačla a koření, ochucené omáčky, čatni a pasty; (31) surové a nezpracované zemědělské, akvakulturní, zahradnické a lesní produkty, stromy, zrna a semena surová nebo nezpracovaná, čerstvé ovoce a zelenina, čerstvé bylinky, ořechy, přírodní rostliny a květiny, cibule a hlízy, sazenice a semena pro pěstování rostlin, živá zvířata a živé organismy k chovným účelům, krmiva a nápoje pro zvířata, podestýlky a stelivo pro zvířata, rostlinný odpad (surovina), slad a nezpracované obilniny; (32) nealkoholické nápoje, nealkoholické ovocné nápoje, nápoje s ovocnou příchutí, ovocné koktejly, limonády, džusy, ovocné šťávy, nápoje z hroznové šťávy, hroznová šťáva, mošty, hroznový mošt (nekvašený), nealkoholický punč, nektar ovocný (nealkoholický), míchané ovocné džusy, koncentrované ovocné šťávy, nápoje obsahující převážně ovocné šťávy, nápoje na bázi šťávy ze zeleniny, ovocné nebo zeleninové koktejly, nealkoholický cider, citronády, ochucené syčené nápoje, koncentráty pro přípravu ovocných nápojů, pivo a pivovarnické výrobky, nealkoholické sladové nápoje, nápoje na bázi piva, nealkoholická piva,

chmel (výtažky) na výrobu piva, nealkoholická vína, kvas (nealkoholický nápoj), nealkoholické aperitivy, nealkoholické koktejly, nealkoholické nápoje na bázi medu, nealkoholické nápoje na bázi zeleninových šťáv, nealkoholické ovocné nápoje, pitná voda, destilovaná pitná voda, minerální voda [nápoje], přípravky pro výrobu nápojů; (33) alkoholické nápoje (s výjimkou piva), alkoholické punče, rum, brandy, likéry, bylinné likéry, růžové víno, svažené víno, ovocné víno, aperitivy, dezertní vína, přírodní šumivá vína, nápoje obsahující víno (stříky), aperitivy na bázi vína, aperitivy na bázi lihovin, destiláty, gin, griotka, hořké likéry, kirsch (višňový destilát), alkoholické punče, rum, brandy, likéry, bylinné likéry, hořké likéry, koktejly, cider, alkoholické nápoje z kvašeného ovoce, kvašený jablečný mošt, medovina, předpřipravené alkoholické nápoje, přípravky k výrobě alkoholických nápojů; (35) pronájem prodejních stánků, distribuce a šíření reklamních materiálů (letáků, prospektů, tištěných materiálů, vzorků), marketing, marketingové služby v oblasti cestovního ruchu, administrativní služby, poskytování informací zákazníkům o výrobku, obchodní řízení atrakcí pro návštěvníky, obchodní řízení míst pro konání zábavních akcí, maloobchodní prodej oblečení, podpora prodeje výrobků a služeb jiných subjektů prostřednictvím propagačních akcí; (41) organizace kulturních, zábavních a sportovních akcí, služby v oblasti lidové zábavy, rekreační služby zaměřené na turistiku, příprava a organizace akcí pro vzdělávací účely, příprava a organizace akcí pro zábavní účely, pořádání instruktážních kurzů pro turisty, poskytování zábavních služeb pro děti, organizace kulturních představení, organizace kvízů, her a soutěží, objednávání vystoupení umělců na akce (služby organizátora), informace o možnostech zábavy, poskytování informací o kulturních aktivitách, poskytování prostorů na zábavu, rezervace vstupenek a objednávkové služby pro zábavní akce, předprodeje vstupenek na zábavní akce (služby), publikování a vydávání tiskovin, služby vydávání map, elektronické publikování (služby), audio a video nahrávací služby, fotografování, pohostinské služby (zábava); (45) informační a poradenské služby vztahující se k právním záležitostem, poradenské služby vztahující se k udělování licencí k duševnímu vlastnictví, udělování licencí k ochranným známkám [právní služby], licenční služby vztahující se k výrobě zboží [právní služby], ověřování právních dokumentů, poradenské služby týkající se spotřebitelských práv (právní poradenství), poradenské služby vztahující se k přípravě norem, právní asistence při sestavování smluv, právní služby týkající se vyjednávání a navrhování smluv týkajících se práv duševního vlastnictví, právní služby vztahující se ke správě, kontrole a udělování licenčních práv, příprava právních dokumentů, půjčování oděvů, půjčování krojů (oděvů) a jejich částí.

(511) 3, 14, 16, 18, 20, 21, 25, 26, 28, 29, 30, 31, 32, 33, 35, 41, 45
(540)



(111) **386270**
(220) 26.01.2021
(320) 26.01.2021
(442) 24.03.2021
(151) 30.06.2021
(730) **Swiss Pharma International AG**, Lindenstrasse 22, 8008 - Zurich, CH
(740) Rott, Růžička & Guttman a spol., Vyskočilova 1566, Praha 4, Michle, 14000
(210) O-569310
(510) (5) farmaceutické a lékařské přípravky, hygienické výrobky pro léčebné účely, dietní potraviny a dietetické přípravky pro léčebné účely, potravní doplňky pro lidskou potřebu.
(511) 5
(540) **POLAPIX**

- (111) **386271**
(220) 26.01.2021
(320) 26.01.2021
(442) 24.03.2021
(151) 30.06.2021
(730) **DOBROVSKÝ s.r.o.**, Květnového vítězství 332/31, Praha 4, Chodov, 14900, CZ
(740) Ing. Jarmila Javoříková, patentový zástupce, Slunečná 4566, Zlín, 76005
(210) O-569311
(510) (9) elektronické knihy, elektronické noviny, elektronické časopisy, elektronické fotografie, paměťová média všeho druhu v elektronické a magnetické podobě (nahraná i nenahraná), paměťová média s vizuálními, zvukovými a obrazovými záznamy, zejména s mluveným slovem, filmy a hudbou; (16) tiskoviny, knihy, noviny, časopisy, učebnice, sešity, skriptá, firemní tiskoviny, plakáty, diáře, brožury, letáky, kalendáře, fotografie, mapy, knižní vazby, knižní obaly, papírnické zboží; (35) velkoobchodní prodej tiskovin a nahraných nosičů dat, reklamní/propagační činnost, marketingová činnost, inzertní činnost, obchodní průzkumy, předvádění výrobků, obchodní poradenství, služby manažerů, pomoc při řízení obchodní činnosti, činnost organizačních a ekonomických poradců, obchodní administrativa, kancelářské práce, automatizované zpracování a správa obchodních dat, služby databank, obchodní zastoupení jiných podnikatelských subjektů - výrobců, distribuce zboží a tiskovin k reklamním účelům, pořádání reklamních a prodejních akcí, poskytování obchodních/prodejních informací, poskytování obchodních slev, pořádání knižních veletrhů k obchodním účelům, činnosti umělecké agentury; (41) elektronické publikování, vydavatelství, vzdělávací, výchovné a školící činnosti, čtenářský klub, pronájem/půjčování knih, filmů a hudby, fotografování, pořádání vzdělávacích a výchovných akcí a soutěží, překladatelská činnost, jazykové kurzy, provoz vzdělávacích, výchovných, kulturních, společenských, zábavních a sportovních zařízení, audio-vizuální produkce, umělecká produkce, filmová produkce, hudební produkce, zastupování autorů a umělců, poskytování informací a konzultace ve vzdělávání, vydavatelství, kultuře a zábavě, provoz elektronických internetových portálů pro oblast vzdělávání, vydavatelství, kultury, zábavy a sportu.
(511) 9, 16, 35, 41
(540)



- (111) **386272**
(220) 26.01.2021
(320) 26.01.2021
(442) 24.03.2021
(151) 30.06.2021
(730) **beSURE s.r.o.**, Nebory 447, Třinec, 73961, CZ
(740) Ing. Jarmila Javoříková, patentový zástupce, Slunečná 4566, Zlín, 76005
(210) O-569312
(510) (18) zavazadla, tašky, sportovní zavazadla, cestovní zavazadla, batohy, kufry, kabelky, školní tašky, pouzdra z kůže nebo imitace kůže, deštiny, slunečníky, kůže, imitace kůže, kožešiny, sedlářské výrobky; (21) potřeby pro domácnost a kuchyň, nádobí, nádoby pro potraviny, nádoby pro nápoje, nádobí a nádoby s potiskem, lahve, termosky, toaletní potřeby v rámci této třídy, toaletní taštičky; (24) textilní materiály, látky, ložní prádlo, bytové textil, povlaky na polštáře a deky, textilní osušky, ručníky a utěrky, textilní příkrývky a pokrývky, vlajky a vlaječky, textilní tapety, spací pytle; (25) oděvy, sportovní oděvy, oděvy pro volný čas, firemní a reklamní oděvy, oděvy s potiskem, opasky, pokrývky hlavy, spodní prádlo, plavky, ponožky, punčochy, rukavice, obuv, sportovní obuv, obuv pro volný čas, firemní a reklamní obuv; (28) hry a hračky, modely (hračky), stavebnice (hračky), plyšové hračky, deskové a společenské hry, herní konzole, přístroje na videohry, přenosné hry s displeji, karty na hraní, sportovní vybavení,

sportovní potřeby, posilovací stroje, posilovače svalů (expandéry), rehabilitační stroje; (35) reklama, zprostředkování reklamy, online reklama, marketing, online marketing, administrativní služby, poradenství v oblasti řízení obchodní činnosti, obchodní informace (služby), obchodní průzkum, automatizované zpracování dat, správa obchodních dat, ekonomické a organizační poradenství, obchodní management, předvádění zboží, šíření reklamních materiálů, šíření vzorků, pořádání obchodních akcí, modeling pro reklamní účely nebo podporu prodeje, maloobchodní, velkoobchodní a elektronický prodej zavazadel, potřeb pro domácnost a kuchyň, textilií, ložního prádla, oděvů, dáreků, obuvi, her, hraček a sportovních potřeb.

- (511) 18, 21, 24, 25, 28, 35
(540)

MONKEYSTORE.CZ



- (111) **386273**
(220) 26.01.2021
(320) 26.01.2021
(442) 24.03.2021
(151) 30.06.2021
(730) **PREMIX servis, spol. s.r.o.**, Evropská 516/10, Praha 6, Dejvice, 16000, CZ
(740) ZEMAN - podkrušnohorská patentová a známková kancelář, Petr Zeman, patentový zástupce, Hradní 301/9, Loket, 35733
(210) O-569313
(510) (16) obalové materiály z papíru a plastů v rámci třídy 16 pro stavební hmoty a stavební výrobky, etikety z papíru a plastů; (19) stavební výrobky nekovové pro svislé i vodorovné stavební konstrukce, stavební hmoty nekovové jako betony, malty, omítkové směsi, potěrové směsi, stavební kamenivo přírodní i umělé; (35) zprostředkování obchodu stavebními výrobky a stavebními hmotami, obchodní poradenství v oboru stavebních výrobků a stavebních hmot.
(511) 16, 19, 35
(540)

VALUCEM

- (111) **386274**
(220) 26.01.2021
(320) 26.01.2021
(442) 24.03.2021
(151) 30.06.2021
(730) **A 11 s.r.o.**, Ortenovo náměstí 1524/36, Praha 7, Holešovice, 17000, CZ
(740) Kopecký Hála & Co., advokátní kancelář s.r.o., Mgr. Ondřej Hála, Kaprova 42/14, Praha 1, Staré Město, 11000
(210) O-569314
(591) Barevná
(510) (9) nahrané elektronické databáze na nosičích dat, počítačový software (nahrané počítačové programy), nahrané nosiče digitálních záznamů s multimediálním obsahem, elektronické příručky (nahrané nebo stahovatelné), elektronické plánovače a organizéry (stahovatelné), elektronické publikace, elektronické oznamovací tabule, stahovatelné elektronické noviny, stahovatelné elektronické knihy, stahovatelné elektronické publikace v podobě časopisů, stahovatelné softwarové aplikace pro mobilní zařízení, počítačové databáze (nahrané nebo stahovatelné software), audioknihy (nahrané nebo stahovatelné), elektronické časopisy (nahrané nebo stahovatelné); (16) tiskoviny, periodické a neperiodické tiskoviny, časopisy, noviny, knihy, prospekty, plakáty, fotografie, pohlednice, korespondenční listky, dopisní papír, kalendáře, knihařské potřeby, letáky, brožury, obtisky, obalový materiál z papíru a plastických hmot, tiskařské typy a štočky, tištěné propagační materiály; (35) služby profesního networkingu, reklama, inzertní služby, rozšiřování reklamních nebo inzertních materiálů, poskytování obchodních nebo podnikatelských informací, pořádání reklamních a obchodních výstav

a předváděcích akcí zboží a služeb, obchodní zprostředkovatelské služby s periodickými, neperiodickými, tištěnými a elektronickými publikacemi; (38) přenos a šíření elektronických tiskovin, časopisů, periodik a knih prostřednictvím počítačové sítě, internetu a satelitu, přenos zpráv a obrazových informací prostřednictvím počítačů, satelitů, telekomunikačních prostředků a sítí, telekomunikační přenos a šíření informací prostřednictvím teletextu, počítačových sítí, telekomunikačních sítí a internetu; (41) vydávání zábavných, odborných, zpravodajských a vzdělávacích tiskovin, vydávání elektronických časopisů, publikování časopisů, vydavatelská činnost a zpravodajství, výchovná a zábavní činnost, pořádání kulturních akcí, setkání, výstav, soutěží, přednášek.

(511) 9, 16, 35, 38, 41
(540)



(111) **386275**
(220) 26.01.2021
(320) 26.01.2021
(442) 24.03.2021
(151) 30.06.2021
(730) **SLUTO s.r.o.**, Týnská 1053/21, Praha 1, Staré Město, 11000, CZ
(210) O-569315
(591) Barevná

(510) (35) účetnictví, automatizované účetnictví, bilanční účetnictví, vedení účetnictví, daňové plánování (účetnictví), daňové konzultace (účetnictví), poradenství týkající se daňového účetnictví, služby týkající se zpracování mezd, výplat (pro třetí osoby), personální poradenství, poradenství v oblasti personálního managementu, pomoc v personálním řízení; (36) daňové poradenství (nikoliv účetnictví), finanční poradenství v oblasti daňového plánování, služby odvodů daní ze mzdy.

(511) 35, 36
(540)



(111) **386276**
(220) 27.01.2021
(320) 27.01.2021
(442) 24.03.2021
(151) 30.06.2021
(730) **Svaz českých knihkupců a nakladatelů, zapsaný spolek**, Fügnerovo náměstí 1808/3, Praha 2, Nové Město, 12000, CZ
(740) Advokátní kancelář Růzha, JUDr. Filip Růzha, Soukenická 2082/7a, Praha 1, Nové Město, 11000
(210) O-569350
(591) Barevná

(510) (35) aktualizace reklamních materiálů, reklamní služby, obchodní zprostředkovatelské služby, obchodní rady a informace pro spotřebitele, pomoc v obchodní a podnikatelské činnosti, management a administrativní služby, služby vztahů s veřejností (public relations), služby předvádění výrobků a vystavování zboží, pořádání výstav pro obchodní a reklamní účely, vědomostní, pobídkové a bonusové programy, poskytování obchodních informací prostřednictvím webových stránek, správa zákaznických vědomostních programů, konzultační a poradenské služby a pomoc v oblasti reklamní, marketingové a propagační činnosti, rozšiřování reklamních, marketingových a propagačních materiálů, poskytování a pronájem prostoru, času a médií pro reklamu, pořádání veletrhů pro obchodní či reklamní účely, on-line reklama v počítačové síti, vydávání reklamních textů, vyhledávání sponzorů, vylepování plakátů, podpora prodeje jiných osob, sestavování katalogů informací pro obchodní a reklamní účely, zásilková reklama, styk s veřejností; (41) elektronické publikování (DTP), on-line vydávání elektronických knih a časopisů, vydávání knih, zveřejňování, oznamování a psaní textů, služby v oblasti vzdělávání, zábavy a sportu, organizování soutěží, organizování výstav ke kulturním nebo vzdělávacím účelům, školicí služby, pořádání a vedení konferencí, pronájem zařízení a vybavení ke vzdělávání, zábavě, sportu a kultuře, rezervace vstupenek na vzdělávací, zábavní a sportovní aktivity a akce a související rezervační služby.

(511) 35, 41
(540)



(111) **386277**
(220) 28.01.2021
(320) 28.01.2021
(442) 24.03.2021
(151) 30.06.2021
(730) **Material & Technology s.r.o.**, Čs. odboje 1044, Dobruška, 51801, CZ
(740) Ing. Milan Škoda, Nahofánská 308, Nové Město nad Metují, Krčín, 54901
(210) O-569375

(510) (6) dveřní a okenní kování, jako kliky, dveřní kliky, okenní kliky, kliky polohové, rozety, bezpečnostní rozety, dveřní zarážky, držadla, dveřní uzávěry, bezpečnostní štíty, štítky, okenní kličky, zástrčky okenní, okenní zarážky, okenní uzávěry, koule, madla a mušle (dveřní kování), bezpečnostní řetězy, dveřní závory, protipožární kování, dveřní zámky, zámkové vložky, klíče, kování na nábytek, domovní čísla a identifikační štítky, kovové posuvné systémy na dveře dřevěné a skleněné, kování na skleněné dveře, panty, panty na skleněné dveře, zárubně kovové, zárubně hliníkové, všechny výše uvedené výrobky vyrobené z kovu, vše v rámci třídy 6; (19) zárubně, zárubně dýhované, dveřové rámy nekovové, vrata nekovová, vše v rámci třídy 19; (20) kování na dveře a okna nekovové, identifikační štítky nekovové, dveřní kliky nekovové, kliky na dveře porcelánové.

(511) 6, 19, 20
(540)

NOBODY

(111) **386278**
(220) 28.01.2021
(320) 28.01.2021
(442) 24.03.2021
(151) 30.06.2021
(730) **Naturprodukt CZ spol. s r.o.**, Na Viničkách 638, Šestajovice, 25092, CZ
(740) Ing. Pavel Nádvorník s.r.o., Klínová 620/1, Ostrava, Hulváky, 70900
(210) O-569383
(591) Barevná

(510) (5) potravní doplňky a dietetické přípravky, farmaceutické přípravky a přírodní léčiva, léky, vitamíny a vitamínové přípravky, antioxidační přípravky k léčebným účelům, cukrovinky nebo pastilky nebo tabletky nebo tobolky nebo kapsle nebo žvýkačky k léčebným účelům, dražé (léčivé), potravní doplňky obohacené vitamíny nebo minerály nebo stopovými prvky, doplňky výživové pro lékařské účely, medicínální sirupy, léčivé čaje,

léčivé byliny, bylinné výtažky nebo sirupy k léčebným účelům, kapsle pro lékařské účely, masti pro lékařské účely, vláknina pro lékařské účely, magnezium, léčivé minerální vody; (35) reklama, propagace, marketing, reklama on-line v počítačové síti, obchodní nebo podnikatelské informace a jejich poskytování, dodavatelské služby pro třetí osoby (nákup výrobků a služeb pro jiné podniky), prezentace výrobků v komunikačních médiích pro účely maloobchodu i velkoobchodu, předvádění zboží prostřednictvím Internetu nebo katalogu nebo výstav za účelem reklamy a/nebo prodeje, zásilkový prodej výrobků výše uvedených ve třídě 5, internetový obchod se zdravou výživou a výrobky výše uvedenými ve třídě 5, distribuce vzorků zboží, provádění obchodních operací, velkoobchod, maloobchod a zprostředkování obchodu s výrobky výše uvedenými ve třídě 5, zprostředkovatelská činnost v oblasti obchodu a služeb k obchodním účelům, týkající se výrobků výše uvedených ve třídě 5, zprostředkování obchodních kontaktů v oblasti výrobků výše uvedených ve třídě 5, zprostředkování internetového obchodu v oblasti výrobků výše uvedených ve třídě 5, komerční využití Internetu v oblastech komerčních internetových médií a vyhledávacích služeb v oblasti výrobků výše uvedených ve třídě 5, prezentace uživatelů na stránkách World Wide Web v počítačové síti Internet, obchodní management, pomoc při řízení obchodní činnosti; (44) zdravotní péče, farmaceutické služby, služby péče o duševní zdraví, služby péče o hygienu a krásu, poradenství v oblasti stravování a výživy.

(511) 5, 35, 44
(540)



(111) **386279**
(220) 01.02.2021
(320) 01.02.2021
(442) 24.03.2021
(151) 30.06.2021
(730) **Gregor Brzobohatý Ondřej**, Zborovská 715/36, Praha 5, Smíchov, 15000, CZ
(740) Mgr. Markéta Vochoška Haindlová LL.M., advokátka, Dlouhá 735/25, Praha 1, Staré Město, 11000
(210) O-569432
(510) (28) hračky, hry a žertovné předměty, stolní hry, společenské hry, sady otázek pro stolní společenské hry, deskové hry; (41) výchova, vzdělání, zábava a sportovní činnost, zábava, pobavení.

(511) 28, 41
(540)

IQ vs. TYKVE

(111) **386280**
(220) 01.02.2021
(320) 01.02.2021
(442) 24.03.2021
(151) 30.06.2021
(730) **SOPKO s.r.o.**, Kostnická 4103, Chomutov, 43003, CZ
(210) O-569433
(510) (16) samolepky, obrazy, obrázky, fotografie, tiskoviny, plakáty, reklamní plakáty, zarámované plakáty, papírové plakáty, časopisy s plakáty, papír a lepenka, tištěné materiály, potřeby pro vazbu knih, fotografie, papírnické zboží a kancelářské potřeby s výjimkou nábytku, lepidla jako kancelářské nebo domácí potřeby, potřeby pro umělce a malíře, malířské štetce, instruktážní a výukové materiály, plastové archy, fólie a sáčky pro ovinování a balení, tiskařské typy, štočky; (24) plastové reklamní plakáty, textilní výrobky a náhradní součásti pro textilní výrobky, textilie a náhražky textilií, bytový textil, textilní a plastové záclony a závěsy; (27) textilní tapety, tapety s textilním povrchem, tapety, s výjimkou textilních, tapety na

zdi z textilních materiálů, koberce, podložky a rohožky, linoleum a jiné obklady podlah, tapety na stěny (ne textilní).

(511) 16, 24, 27
(540)

Decoralina

(111) **386281**
(220) 01.02.2021
(320) 01.02.2021
(442) 24.03.2021
(151) 30.06.2021
(730) **Pozdenkov Andrej**, Josefy Faimonové 2240/21, Brno, Líšeň, 62800, CZ
(740) Ing. Libor Markes, patentový zástupce, Grohova 145/54, Brno, Veverí, 60200
(210) O-569443
(510) (3) kosmetické přípravky, parfumerie, přípravky pro osobní hygienu, přípravky pro ústní hygienu; (5) doplňky výživy, dietní doplňky k léčebnému použití, potravní doplňky pro veterinární účely.
(511) 3, 5
(540)

POETRI

(111) **386282**
(220) 01.02.2021
(320) 01.02.2021
(442) 24.03.2021
(151) 30.06.2021
(730) **Pozdenkov Andrej**, Josefy Faimonové 2240/21, Brno, Líšeň, 62800, CZ
(740) Ing. Libor Markes, patentový zástupce, Grohova 145/54, Brno, Veverí, 60200
(210) O-569444
(510) (3) kosmetické přípravky, parfumerie, přípravky pro osobní hygienu, přípravky pro ústní hygienu; (5) doplňky výživy, dietní doplňky k léčebnému použití, potravní doplňky pro veterinární účely.
(511) 3, 5
(540)



EnjoyCare

(111) **386283**
(220) 01.02.2021
(320) 01.02.2021
(442) 24.03.2021
(151) 30.06.2021
(730) **HICHIC s.r.o.**, Závodní 751/8, Teplice, 41501, CZ
(210) O-569445
(510) (9) pouzdra na telefony, šňůrky na mobilní telefony, obaly na mobilní telefony, pouzdra na mobilní telefony, kryty na mobilní telefony, kryty na tabletové telefony, kryty na chytré telefony, pouzdra na chytré telefony, nabíječky na chytré telefony, telefony na solární energii, obaly na přenos počítačů, kožené obaly na tablety, obaly na přenosné počítače (laptopy), obaly na přenosné počítače; (18) zavazadla, cestovní tašky, peněženky a ostatní tašky, kožené řemínky, kožešiny, kabátky pro psy, mašle pro domácí zvířata, oblečky pro psy, oděvy pro zvířata, pláštěnky pro psy, pokrývky a deky na zvířata, postroje pro zvířata, přepravky na zvířata (tašky), psi

obojky, psí parky (obleky pro psy), vodítka, batohy, kabelky; (25) oděvy, obuv, pokrývky hlavy, čapky, čelenky na uši (oděvy), čapky (přiléhavé), čepice, čepice (pokrývky hlavy), čepice s bambulí, čepice s kšiltlem, čepice s uzlíky, čepice z umělé kožešiny, kapuce, klapky na uši, kožešinové rukávniky, kšilty, kšilty proti slunci (oblečení), lyžařské čepice, multifunkční šátky (šály), módní klobouky, pletené čepice, roušky (módní oděvy), rukávniky (oděvy), anoraky, bezprstové rukavice, blejzry, bolera, bombery, boxerské trenýrky, bundy, bundy a krátké kabáty s výplní, bundy bez rukávů, bundy krátké, bundy z flísu (fleece), bundy z kožešiny, bundy z kůže, bundy z prachového peří, chlapecké oděvy, dámská krátká přiléhavá trička, dámské kabáty, dámské kostýmy, dámské oděvy, dámské plavky, dámské šaty, dámské svrchní oděvy, dámské topy bez ramínek, dlouhé bundy, domácí oděvy, domácí župany, dětské oděvy, dupačky (oděvy), džínové bundy, džínovina (denim), flaušové kabáty, fleecové vrchní oděvy, halenky (blůzy), hedvábné oděvy, hedvábné šátky, kabáty, kabáty z ovčí kůže, kalhotky s nohavíčkou, kalhoty, kombinézy (oděvy), košile, kostýmy, kotníčkové ponožky, kožené oděvy, kožené pásky, kožené šaty, kožené vesty, kožichy a bundy, laclové kalhoty, látkové pásky (oděvy), legíny, lehké venkovní bundy, letecké bundy, letní šaty, límce a límečky (oděvy), masky na oči, mikiny, mikiny s kapucí, minisukně, motocyklové bundy, nákrčníky, návleky, návleky na ruce (oděvy), neformální oblečení, nepromokavé oděvy, oblečení do deště, oblečení na běhání, oblečení pro volný čas, oděvní výrobky z kůže, oděvy na ochranu oblečení, oděvy plážové, oděvy vyrobené z imitace kůže, oděvy z plyše, pánské oděvy, pánská konfekce, parky, pláště, plavky, pletené oděvní výrobky, pletené kabátky, pletené oděvy, pletené rukavice, polokošile, ponča, ponožky, ponožky a punčochy, potítka na zápěstí, přehozy bez rukávů s rozparky na bocích, prošívané bundy (oděvy), prošívané vesty, pulovry (oděvy), roláky, rukavice, saka, šály a šátky na hlavu, šály, boty, atletická obuv, dámská obuv, dámské kozačky, dámské sandály, dětská obuv a obuvní doplňky, domácí obuv, espadrilly (boty s provázkovou podešví), gumová obuv, holínky, kožená obuv, kožená domácí obuv, kotníčková obuv, nazouvací obuv, obuv plážová, obuv pro volný čas, pánská a dámská obuv, pantofle, plátěná obuv, pletená kojenecká obuv, pletené botičky pro kojence (vlněné), čepice se štítkem, kapsy pro oděvy, tepláky, teplákové bundy, vrchní části teplákových souprav, teplákové šortky, tenké tepláky; (35) velkoobchodní prodej oblečení, reklamní, marketingové a propagační služby, služby on-line maloobchodních prodejen v oblasti oděvů, počítačové on-line objednávky, on-line obchodování, při němž prodejce vystaví výrobky ke dražbě a nabídky se provádí prostřednictvím internetu, internetový marketing, pořádání dražeb na internetu, obchodní informační služby poskytované přes internet, prezentace výrobků v komunikačních médiích pro účely maloobchodu, nákupní objednávky (administrativní zpracování), reklama on-line v počítačové síti, maloobchodní služby zaměřené na prodej oděvů a oděvních doplňků, marketing, maloobchodní prodej postrojů, maloobchodní prodej zavazadel, maloobchodní prodej oblečení, maloobchodní prodej obuvi, maloobchodní prodej šperků, maloobchodní prodej pokrývek hlavy, maloobchodní služby zásilkového prodeje oděvů.

(511) 9, 18, 25, 35

(540)

HICHIC

(111) **386284**

(220) 01.02.2021

(320) 01.02.2021

(442) 24.03.2021

(151) 30.06.2021

(730) **Mikulecky Agency s.r.o.**, Hutská 1350, Kladno, 27201, CZ

(210) O-569447

(591) Barevná

(510) (16) výplně z papíru nebo lepenky, balicí materiály (vycpávky, výplně) z papíru nebo lepenky, recyklovaný papír, dekorační balicí papír, papír a lepenka, balicí materiály vyrobené z papíru; (17) těsnění, těsnící materiál a materiál na výplně; (22) papírové provazy.

(511) 16, 17, 22

(540)

(111) **386285**

(220) 02.02.2021

(320) 02.02.2021

(442) 24.03.2021

(151) 30.06.2021

(730) **ERA a.s.**, Průmyslová 462, Pardubice, Pardubičky, 53003, CZ

(740) Ing. Václav Kratochvíl, Husníkova 2086/22, Praha 5, Stodůlky, 15800

(210) O-569463

(510) (9) radiolokační aktivní a pasivní systémy, radiová pojítka, interkomunikační přístroje, přístroje a zařízení pro zachycování, zpracování, přenos a vyhodnocování signálů a informací včetně programového vybavení pro oblast sledování a řízení letového provozu, antény, kompas, radary, světelná signalizace, interkomy, měřicí přístroje, monitory, navigační přístroje a nástroje, palubní elektronika, radionavigační systémy; (37) instalace a opravy elektronických zařízení, údržba a opravy letadel, opravy avionických celků, instalace, ožívování a servis pro systémy, přístroje a zařízení výše uvedené ve třídě 9 pro oblast sledování a řízení letového provozu; (41) výchovná a školící činnost pro oblast výrobků a služeb uvedených ve třídách 9 a 37, vydavatelská činnost, výroba audiovizuálních a vzdělávacích programů, pořádání odborných kurzů, školení a jiných vzdělávacích akcí včetně lektorské činnosti, činnost vyučovací, vzdělávací a pedagogická, organizování a vedení konferencí, kongresů, seminářů a sympozií, korespondenční kurzy, organizování kulturních nebo vzdělávacích výstav; (42) výzkum, vývoj, projekce a inženýrské služby pro oblast výrobků výše uvedených ve třídě 9, služby v oblasti informační technologie pro oblast sledování, vyhodnocování a řízení letového provozu, odborné technické poradenství s výjimkou obchodního, a to v oblasti elektroniky, vývoj, projektování, konstrukce a výzkum výrobků, a to letecké techniky, projektování a konstrukční změny letecké techniky v oblasti systémů palubní elektroniky, přístrojů a elektrických i elektronických letadlových celků, navrhování a vývoje počítačového hardwaru a software.

(511) 9, 37, 41, 42

(540)

MSS-FIVE

(111) **386286**

(220) 02.02.2021

(320) 02.02.2021

(442) 24.03.2021

(151) 30.06.2021

(730) **ERA a.s.**, Průmyslová 462, Pardubice, Pardubičky, 53003, CZ

(740) Ing. Václav Kratochvíl, Husníkova 2086/22, Praha 5, Stodůlky, 15800

(210) O-569464

(510) (9) radiolokační aktivní a pasivní systémy, radiová pojítka, interkomunikační přístroje, přístroje a zařízení pro zachycování, zpracování, přenos a vyhodnocování signálů a informací včetně programového vybavení pro oblast sledování a řízení letového provozu, antény, kompas, radary, světelná signalizace, interkomy, měřicí přístroje, monitory, navigační přístroje a nástroje, palubní elektronika, radionavigační systémy; (37) instalace a opravy elektronických zařízení, údržba a opravy letadel, opravy avionických celků, instalace, ožívování a servis pro systémy, přístroje a zařízení výše uvedené ve třídě 9 pro oblast sledování a řízení letového provozu; (41) výchovná a školící činnost pro oblast výrobků a služeb uvedených ve třídách 9 a 37, vydavatelská činnost, výroba audiovizuálních a vzdělávacích programů, pořádání odborných kurzů, školení a jiných vzdělávacích akcí včetně lektorské činnosti, činnost vyučovací, vzdělávací a pedagogická, organizování a vedení konferencí,

kongresů, seminářů a symposií, korespondenční kurzy, organizování kulturních nebo vzdělávacích výstav; (42) výzkum, vývoj, projekce a inženýrské služby pro oblast výrobků výše uvedených ve třídě 9, služby v oblasti informační technologie pro oblast sledování, vyhodnocování a řízení letového provozu, odborné technické poradenství s výjimkou obchodního, a to v oblasti elektroniky, vývoj, projektování, konstrukce a výzkum výrobků, a to letecké techniky, projektování a konstrukční změny letecké techniky v oblasti systémů palubní elektroniky, přístrojů a elektrických i elektronických letadlových celků, navrhování a vývoje počítačového hardwaru a software.

(511) 9, 37, 41, 42
(540)

MSS-5

(111) **386287**
(220) 03.02.2021
(320) 03.02.2021
(442) 24.03.2021
(151) 30.06.2021
(730) **Search and Rescue Czech Republic**, č. p. 62, Klíny, 43601, CZ
(740) PatentCentrum Sedláč & Partners s.r.o., Okružní 2824, České Budějovice, České Budějovice 3, 37001
(210) O-569467
(510) (41) organizování a vedení kurzů, seminářů, přednášek, školení a dalších vzdělávacích činností v oblasti terapie s využitím zvířat, literární a publikační činnost, nakladatelství a služby s tím související, výcvik pro zacházení se psy, výcvik psů; (44) terapie s využitím zvířat, chov zvířat, lékařské služby, zdravotní poradenství pro osoby se zdravotním postižením, poskytování služebních vycvičených psů postiženým osobám a lékařům a terapeutům, kteří těmto osobám poskytují lékařské služby.

(511) 41, 44
(540)

Dog for Doc

(111) **386288**
(220) 03.02.2021
(320) 03.02.2021
(442) 24.03.2021
(151) 30.06.2021
(730) **ALTIN GROUP s.r.o.**, nám. T. G. Masaryka 1281, Zlín, 76001, CZ
(740) Mgr. Dagmar Rössová Maršíková, advokátka, Ševcovská 3246, Zlín, 76001
(210) O-569469
(510) (6) podlahové lišty kovové, podlahové lišty soklové kovové; (19) podlahové lišty nekovové, podlahové soklové lišty nekovové, vinylové obklady, podlahové spojky nekovové; (27) podlahové krytiny, vinylové podlahové krytiny, podlahové podložky; (37) pokládka podlah, podlahářství; (39) doprava, doprava zboží, přeprava.

(511) 6, 19, 27, 37, 39
(540)



(111) **386289**
(220) 03.02.2021
(320) 03.02.2021
(442) 24.03.2021
(151) 30.06.2021
(730) **ARC RESORTS s.r.o.**, Ovčáčky 504/6, Ladná, 69146, CZ
(740) Mgr. Radim Sedláček, Pekařská 407/18, Brno, Staré Brno, 60200

(210) O-569474
(510) (35) reklama, řízení obchodní činnosti, obchodní administrativa, kancelářské práce; (43) stravovací služby, přechodné ubytování.
(511) 35, 43
(540)



(111) **386290**
(220) 03.02.2021
(320) 03.02.2021
(442) 24.03.2021
(151) 30.06.2021
(730) **Šlauer Martin Bc.**, Oty Synka 1837/3, Ostrava, Poruba, 70800, CZ
(740) Ing. Pavel Nádvorník s.r.o., Klínová 620/1, Ostrava, Hulváky, 70900
(210) O-569475
(510) (17) lepicí pásky na podlahové krytiny, krycí pásky, gumové těsnicí pásky, gumové pásky na ochranu nábytku, lepicí protiskluzové pásky na podlahové krytiny, podložky z pryže nebo vulkanizovaného vlákna, výrobky ze syntetického kaučuku k tlumení nárazů, gumové výrobky k tlumení nárazů, zárazky (gumové), gumové chrániče rohů, schodišťové lemy z gumy, ochrany kabelů z gumy; (19) podlahy, ne kovové, gumové podlahy, bambusové podlahové krytiny, dlaždice na podlahy (ne kovové), nekovové podlahové materiály, pryžové podlahové dlaždice, nekovové ochranné lišty, stavební prvky z plastických hmot, nekovové protipožární krytí elektrických kabelů, gumové varovné dlaždice na schody, nekovové parkovací obrubníky, přenosné silniční retardéry (gumové nebo z plastu), svodidla (nekovová), zábrany (nekovové), sloupky z nekovových materiálů, obrubníky vyrobené z nekovových materiálů; (27) podlahové krytiny a umělé venkovní povrchy, rohože, gumové rohože, sprchové rohože, protiskluzové rohože, rákosové rohože, rohože pro zvířata, textilní podlahové rohože pro použití v domácnosti, protiskluzové podložky, protiskluzový materiál pod podlahové krytiny, protiskluzové podklady, rohožky, podložky pod koberce, koupelnové předložky, sprchové podlahy z vinyly, podlahové krytiny z gumy, podlahové krytiny na hotové podlahy, ochranné krytiny na podlahu, protiskluzové podlahové krytiny, podlahové krytiny (rohože) používané při sportovních aktivitách.

(511) 17, 19, 27
(540)

FLOMA

(111) **386291**
(220) 03.02.2021
(320) 03.02.2021
(442) 24.03.2021
(151) 30.06.2021
(730) **AURAWISE s.r.o.**, Antala Staška 1859/34, Praha 4, Krč, 14000, CZ
(740) **RETROPATENT s.r.o.**, Dobiášova 1246/29, Liberec, Liberec VI-Rochlice, 46006
(210) O-569480
(510) (14) bižuterie, bižuterní ozdoby, kameny pro bižuterii a šperky, perly (klenoty), šperkařské a bižuterní polotovary, vzácné kovy a jejich slitiny, drahokamy, hodinářské potřeby a chronometrické přístroje, šperky z drahých kovů, šperky z minerálních kamenů, šperky a klenoty z obecných kovů, minerální kameny, odznaky z drahých kovů a minerálních kamenů, perly, medailonky, náhrdelníky; (35) řízení a provozování obchodů, internetových obchodů a maloobchodních prodejen a velkoobchodní a maloobchodní činnost, vše výše uvedené v oblasti bižuterie, minerálních a drahých kamenů a šperků, přeskupování různého zboží (kromě jeho přepravy) pro třetí osoby za účelem umožnit spotřebiteli, aby si tyto výrobky mohl pohodlně prohlížet a nakupovat, organizování výstav k obchodním a reklamním účelům, propagační a reklamní činnost, průzkum trhu, inzerce, marketing, import a export, marketingové poradenství,

dodavatelské služby pro třetí osoby (nákup výrobků a služeb pro jiné podniky); (40) služby kameníků, šperkařů, montáž a úprava materiálů na objednávku (pro třetí osoby), zpracování a úprava minerálních a drahých kamenů, zejména zpracování a broušení diamantů, drahokamů a polodrahokamů, výroba šperků zpracováním vzácných kovů a/nebo diamantů, drahokamů a polodrahokamů, rytí, gravírování, broušení, zpracování kůže, kreslení, rýsování laserem, leštění drahokamů a polodrahokamů, poskytování informací o zpracování a úpravě minerálních a drahých kamenů.

(511) 14, 35, 40
(540)



(111) **386292**
(220) 03.02.2021
(320) 03.02.2021
(442) 24.03.2021
(151) 30.06.2021
(730) **Charvát Zdeněk**, nám. Mládežníků 670, Kralupy nad Vltavou, Lobečok, 27801, CZ
(740) PROPATENT, Ing. Vlasta Sedláčková, patentový zástupce, Pod Pekařkou 107/1, Praha 4, Podolí, 14700
(210) O-569481
(591) Barevná
(510) (19) žaluzie vnitřní, vnější, okenní, dveřní, vodorovné, svislé, sklopné, otáčivé a svinovací, termoizolační žaluzie, rolety, markýzy, navíjecí svinovací systémy pro žaluzie, rolety a markýzy, veškerá stínící technika okenní, dveřní a střešní, sítě proti hmyzu, vše nekovové - plastové; (20) žaluzie vnitřní, vnější, okenní, dveřní, vodorovné, svislé, sklopné, otáčivé a svinovací, termoizolační žaluzie, rolety, markýzy, navíjecí svinovací systémy pro žaluzie, rolety a markýzy, veškerá stínící technika okenní, dveřní a střešní, sítě proti hmyzu, vše textilní a v rámci této třídy; (22) stínící technika, a to rolety ze syntetických materiálů, žaluzie lištové okenní, markýzy všeho druhu ze syntetických materiálů, vše v rámci této třídy.
(511) 19, 20, 22
(540)



(111) **386293**
(220) 03.02.2021
(320) 03.02.2021
(442) 24.03.2021
(151) 30.06.2021
(730) **CS Fitness, s.r.o.**, Elišky Peškové 735/15, Praha 5, Smíchov, 15000, CZ
(740) Čermák a spol., JUDr. Karel Čermák Ph.D., LL.M., advokát, Elišky Peškové 15/735, Praha 5, 15000
(210) O-569482
(510) (35) propagační činnost, reklama v oblasti fitness a zdravého životního stylu, maloobchodní prodej nealkoholických nápojů, včetně energetických, iontových, maloobchodní prodej doplňků stravy, proteinových tyčinek, ovoce a zdravé výživy; (41) služby fitness center a fitness klubů, provozování fitness center a fitness klubů, instruktážní služby vztahující se k fyzické kondici, služby cvičebních instruktorů, trenérské služby, poskytování kolektivních cvičebních lekcí; (44) masérské, fyzioterapeutické, rekondiční a regenerační služby, provoz sauny a solária, provozování zařízení sloužících k regeneraci a rekondici spadajících do této třídy, výživové poradenství, konzultace v oblasti zdravé výživy, redukce tuků a zdravého životního stylu, provozování relaxačních (regeneračních) center.
(511) 35, 41, 44

(540)

TotalBodyPlus

(111) **386294**
(220) 03.02.2021
(320) 03.02.2021
(442) 24.03.2021
(151) 30.06.2021
(730) **CS Fitness, s.r.o.**, Elišky Peškové 735/15, Praha 5, Smíchov, 15000, CZ
(740) Čermák a spol., JUDr. Karel Čermák Ph.D., LL.M., advokát, Elišky Peškové 15/735, Praha 5, 15000
(210) O-569483
(510) (35) propagační činnost, reklama v oblasti fitness a zdravého životního stylu, maloobchodní prodej nealkoholických nápojů, včetně energetických, iontových, maloobchodní prodej doplňků stravy, proteinových tyčinek, ovoce a zdravé výživy; (41) služby fitness center a fitness klubů, provozování fitness center a fitness klubů, instruktážní služby vztahující se k fyzické kondici, služby cvičebních instruktorů, trenérské služby, poskytování kolektivních cvičebních lekcí; (44) masérské, fyzioterapeutické, rekondiční a regenerační služby, provoz sauny a solária, provozování zařízení sloužících k regeneraci a rekondici spadajících do této třídy, výživové poradenství, konzultace v oblasti zdravé výživy, redukce tuků a zdravého životního stylu, provozování relaxačních (regeneračních) center.
(511) 35, 41, 44
(540)

BootyPlus

(111) **386295**
(220) 03.02.2021
(320) 03.02.2021
(442) 24.03.2021
(151) 30.06.2021
(730) **CS Fitness, s.r.o.**, Elišky Peškové 735/15, Praha 5, Smíchov, 15000, CZ
(740) Čermák a spol., JUDr. Karel Čermák Ph.D., LL.M., advokát, Elišky Peškové 15/735, Praha 5, 15000
(210) O-569484
(510) (35) propagační činnost, reklama v oblasti fitness a zdravého životního stylu, maloobchodní prodej nealkoholických nápojů, včetně energetických, iontových, maloobchodní prodej doplňků stravy, proteinových tyčinek, ovoce a zdravé výživy; (41) služby fitness center a fitness klubů, provozování fitness center a fitness klubů, instruktážní služby vztahující se k fyzické kondici, služby cvičebních instruktorů, trenérské služby, poskytování kolektivních cvičebních lekcí; (44) masérské, fyzioterapeutické, rekondiční a regenerační služby, provoz sauny a solária, provozování zařízení sloužících k regeneraci a rekondici spadajících do této třídy, výživové poradenství, konzultace v oblasti zdravé výživy, redukce tuků a zdravého životního stylu, provozování relaxačních (regeneračních) center.
(511) 35, 41, 44
(540)

CorePlus

(111) **386296**
(220) 04.02.2021
(320) 04.02.2021
(442) 24.03.2021
(151) 30.06.2021
(730) **Letiště Praha, a. s.**, K letišti 1019/6, Praha 6, Ruzyně, 16100, CZ
(740) Mgr. Petra Makaloušová, Malenická 1790/11, Praha 4, Chodov, 14800
(210) O-569521
(510) (43) bufety, jídelny, kavárna, restaurace, samoobslužné jídelny, samoobslužné restaurace, zajištění stravování.
(511) 43
(540)

RestauraceRunway

- (111) **386297**
(220) 04.02.2021
(320) 04.02.2021
(442) 24.03.2021
(151) 30.06.2021
(730) **Sueros y Bebidas Rehidratantes, S.A. de C.V.**, Avenue España N° 1840, Colonia Moderna, Z.C.44190, in Guadalajara, Jalisco, MX
(740) Všetečka Zelený Švorčík a partneři, advokátní a patentová kancelář, JUDr. Michal Havlík, Hálkova 1406/2, Praha 2, Nové Město, 12000
(210) O-569533
(510) (5) farmaceutika, lékařské přípravky, hygienické přípravky pro lékařské účely, dietetické potraviny a látky pro lékařské použití, potraviny pro kojence a batolata, potravinové doplňky pro lidi a zvířata; (32) piva, balená voda, minerální a perlivé vody, osvěžující nealkoholické nápoje, ochucené a jiné nealkoholické nápoje, izotonické nápoje, energetické nápoje, ovocné nápoje a ovocné šťávy, sirupy a jiné nealkoholické přípravky k výrobě nápojů, sodovky, kokosová voda.

(511) 5, 32

(540)

ELECTROLIT

- (111) **386298**
(220) 04.02.2021
(320) 04.02.2021
(442) 24.03.2021
(151) 30.06.2021
(730) **Sueros y Bebidas Rehidratantes, S.A. de C.V.**, Avenue España N° 1840, Colonia Moderna, Z.C.44190, in Guadalajara, Jalisco, MX
(740) Všetečka Zelený Švorčík a partneři, advokátní a patentová kancelář, JUDr. Michal Havlík, Hálkova 1406/2, Praha 2, Nové Město, 12000
(210) O-569534
(591) Barevná
(510) (5) farmaceutika, lékařské přípravky, hygienické přípravky pro lékařské účely, dietetické potraviny a látky pro lékařské použití, potraviny pro kojence a batolata, potravinové doplňky pro lidi a zvířata; (32) piva, balená voda, minerální a perlivé vody, osvěžující nealkoholické nápoje, ochucené a jiné nealkoholické nápoje, izotonické nápoje, energetické nápoje, ovocné nápoje a ovocné šťávy, sirupy a jiné nealkoholické přípravky k výrobě nápojů, sodovky, kokosová voda.

(511) 5, 32

(540)



- (111) **386299**
(220) 04.02.2021
(320) 04.02.2021
(442) 24.03.2021
(151) 30.06.2021
(730) **Lekeš Vladimír Ing.**, U starého hřbitova 40/6, Praha 1, Josefov, 11000, CZ
(210) O-569536
(510) (6) sochy, busty a umělecká díla z obecných kovů; (14) sochy ze vzácných kovů, šperky, hodiny a hodinky; (16) obrazy (malby, akvarely, litografie); (19) sochy z kamene, betonu a mramoru; (20) rámy na obrazy, nábytek, umělecké truhlářské výrobky; (42) architektonické služby a služby urbanistického plánování.
(511) 6, 14, 16, 19, 20, 42

(540)



- (111) **386300**
(220) 04.02.2021
(320) 04.02.2021
(442) 24.03.2021
(151) 30.06.2021
(730) **ODIEN Asset Management s.r.o.**, Loretánské náměstí 109/3, Praha 1, Hradčany, 11800, CZ
(740) Jindyne s.r.o., U Statku 77, Mnichovo Hradiště, Hněvousice, 29501
(210) O-569537
(510) (36) získávání finančních prostředků a finanční sponzorování; (41) služby v oblasti vzdělávání, zábavy a sportu, provozování sportovních zařízení.
(511) 36, 41
(540)

Fit 2 Life Health Club

- (111) **386301**
(220) 04.02.2021
(320) 04.02.2021
(442) 24.03.2021
(151) 30.06.2021
(730) **Sueros y Bebidas Rehidratantes, S.A. de C.V.**, Avenue España N° 1840, Colonia Moderna, Z.C.44190, in Guadalajara, Jalisco, MX
(740) Všetečka Zelený Švorčík a partneři, advokátní a patentová kancelář, JUDr. Michal Havlík, Hálkova 1406/2, Praha 2, Nové Město, 12000
(210) O-569538
(591) Barevná
(510) (5) farmaceutika, lékařské přípravky, hygienické přípravky pro lékařské účely, dietetické potraviny a látky pro lékařské použití, potraviny pro kojence a batolata, potravinové doplňky pro lidi a zvířata; (32) piva, balená voda, minerální a perlivé vody, osvěžující nealkoholické nápoje, ochucené a jiné nealkoholické nápoje, izotonické nápoje, energetické nápoje, ovocné nápoje a ovocné šťávy, sirupy a jiné nealkoholické přípravky k výrobě nápojů, sodovky, kokosová voda.
(511) 5, 32
(540)



- (111) **386302**
(220) 04.02.2021
(320) 04.02.2021
(442) 24.03.2021
(151) 30.06.2021
(730) **Sueros y Bebidas Rehidratantes, S.A. de C.V.**, Avenue España N° 1840, Colonia Moderna, Z.C.44190, in Guadalajara, Jalisco, MX
(740) Všetečka Zelený Švorčík a partneři, advokátní a patentová kancelář, JUDr. Michal Havlík, Hálkova 1406/2, Praha 2, Nové Město, 12000
(210) O-569539
(510) (5) farmaceutika, lékařské přípravky, hygienické přípravky pro lékařské účely, dietetické potraviny a látky pro lékařské použití, potraviny pro

kojence a batolata, potravinové doplňky pro lidi a zvířata; (32) piva, balená voda, minerální a perlivé vody, osvěžující nealkoholické nápoje, ochucené a jiné nealkoholické nápoje, izotonické nápoje, energetické nápoje, ovocné nápoje a ovocné šťávy, sirupy a jiné nealkoholické přípravky k výrobě nápojů, sodovky, kokosová voda.

(511) 5, 32
(540)



(111) **386303**
(220) 04.02.2021
(320) 04.02.2021
(442) 24.03.2021
(151) 30.06.2021
(730) **Sueros y Bebidas Rehidratantes, S.A. de C.V.**, Avenue España N° 1840, Colonia Moderna, Z.C.44190, in Guadalajara, Jalisco, MX
(740) Všeťečka Zelený Švorčík a partneři, advokátní a patentová kancelář, JUDr. Michal Havlík, Hálkova 1406/2, Praha 2, Nové Město, 12000
(210) O-569540
(591) Barevná
(510) (5) farmaceutika, lékařské přípravky, hygienické přípravky pro lékařské účely, dietetické potraviny a látky pro lékařské použití, potraviny pro kojence a batolata, potravinové doplňky pro lidi a zvířata; (32) piva, balená voda, minerální a perlivé vody, osvěžující nealkoholické nápoje, ochucené a jiné nealkoholické nápoje, izotonické nápoje, energetické nápoje, ovocné nápoje a ovocné šťávy, sirupy a jiné nealkoholické přípravky k výrobě nápojů, sodovky, kokosová voda.
(511) 5, 32
(540)



(111) **386304**
(220) 04.02.2021
(320) 04.02.2021
(442) 24.03.2021
(151) 30.06.2021
(730) **Sueros y Bebidas Rehidratantes, S.A. de C.V.**, Avenue España N° 1840, Colonia Moderna, Z.C.44190, in Guadalajara, Jalisco, MX
(740) Všeťečka Zelený Švorčík a partneři, advokátní a patentová kancelář, JUDr. Michal Havlík, Hálkova 1406/2, Praha 2, Nové Město, 12000

(210) O-569541
(510) (5) farmaceutika, lékařské přípravky, hygienické přípravky pro lékařské účely, dietetické potraviny a látky pro lékařské použití, potraviny pro kojence a batolata, potravinové doplňky pro lidi a zvířata; (32) piva, balená voda, minerální a perlivé vody, osvěžující nealkoholické nápoje, ochucené a jiné nealkoholické nápoje, izotonické nápoje, energetické nápoje, ovocné nápoje a ovocné šťávy, sirupy a jiné nealkoholické přípravky k výrobě nápojů, sodovky, kokosová voda.

(511) 5, 32
(540)

ELECTROLIFE

(111) **386305**
(220) 04.02.2021
(320) 04.02.2021
(442) 24.03.2021
(151) 30.06.2021
(730) **Sueros y Bebidas Rehidratantes, S.A. de C.V.**, Avenue España N° 1840, Colonia Moderna, Z.C.44190, in Guadalajara, Jalisco, MX
(740) Všeťečka Zelený Švorčík a partneři, advokátní a patentová kancelář, JUDr. Michal Havlík, Hálkova 1406/2, Praha 2, Nové Město, 12000
(210) O-569542
(591) Barevná
(510) (5) farmaceutika, lékařské přípravky, hygienické přípravky pro lékařské účely, dietetické potraviny a látky pro lékařské použití, potraviny pro kojence a batolata, potravinové doplňky pro lidi a zvířata; (32) piva, balená voda, minerální a perlivé vody, osvěžující nealkoholické nápoje, ochucené a jiné nealkoholické nápoje, izotonické nápoje, energetické nápoje, ovocné nápoje a ovocné šťávy, sirupy a jiné nealkoholické přípravky k výrobě nápojů, sodovky, kokosová voda.
(511) 5, 32
(540)



(111) **386306**
(220) 04.02.2021
(320) 04.02.2021
(442) 24.03.2021
(151) 30.06.2021
(730) **Sueros y Bebidas Rehidratantes, S.A. de C.V.**, Avenue España N° 1840, Colonia Moderna, Z.C.44190, in Guadalajara, Jalisco, MX
(740) Všeťečka Zelený Švorčík a partneři, advokátní a patentová kancelář, JUDr. Michal Havlík, Hálkova 1406/2, Praha 2, Nové Město, 12000
(210) O-569543
(591) Barevná
(510) (5) farmaceutika, lékařské přípravky, hygienické přípravky pro lékařské účely, dietetické potraviny a látky pro lékařské použití, potraviny pro kojence a batolata, potravinové doplňky pro lidi a zvířata; (32) piva, balená voda, minerální a perlivé vody, osvěžující nealkoholické nápoje, ochucené a jiné nealkoholické nápoje, izotonické nápoje, energetické nápoje, ovocné nápoje a ovocné šťávy, sirupy a jiné nealkoholické přípravky k výrobě nápojů, sodovky, kokosová voda.
(511) 5, 32

(540)



- (111) **386307**
 (220) 04.02.2021
 (320) 04.02.2021
 (442) 24.03.2021
 (151) 30.06.2021
 (730) **Sueros y Bebidas Rehidratantes, S.A. de C.V.**, Avenue España N° 1840, Colonia Moderna, Z.C.44190, in Guadalajara, Jalisco, MX
 (740) Vsetečka Zelený Švorčík a partneři, advokátní a patentová kancelář, JUDr. Michal Havlík, Hálkova 1406/2, Praha 2, Nové Město, 12000
 (210) O-569544
 (591) Barevná
 (510) (5) farmaceutika, lékařské přípravky, hygienické přípravky pro lékařské účely, dietetické potraviny a látky pro lékařské použití, potraviny pro kojence a batolata, potravinové doplňky pro lidi a zvířata; (32) piva, balená voda, minerální a perlivé vody, osvěžující nealkoholické nápoje, ochucené a jiné nealkoholické nápoje, izotonické nápoje, energetické nápoje, ovocné nápoje a ovocné šťávy, sirupy a jiné nealkoholické přípravky k výrobě nápojů, sodovky, kokosová voda.
 (511) 5, 32
 (540)



- (111) **386308**
 (220) 04.02.2021
 (320) 04.02.2021
 (442) 24.03.2021
 (151) 30.06.2021
 (730) **AGROS Trading GmbH**, Mühlbachstrasse 151, A-4063 Hörsching, AT
 (740) ECOVIS ježek, advokátní kancelář s.r.o., JUDr. Mojmir Ježek Ph.D., Betlémské náměstí 351/6, Praha 1, Staré Město, 11000
 (210) O-569548
 (591) Barevná
 (510) (31) podestýlky a stelivo pro zvířata, stelivo pro kočky.
 (511) 31

(540)



- (111) **386309**
 (220) 04.02.2021
 (320) 04.02.2021
 (442) 24.03.2021
 (151) 30.06.2021
 (730) **Sleep Centrum s. r. o.**, Kolovečská 1938/2, Praha 5, Stodůlky, 15500, CZ
 (210) O-569549
 (591) Barevná
 (510) (10) ortopedické polštáře; (20) postele a lůžka, lůžkoviny, matrace, polštáře a podušky, postele - pohovky, matrace, postelové rošty, polštáře (dekorační), bytový textil (polštáře), polštáře (na spaní); (24) textilní výrobky a náhradní součásti pro textilní výrobky, ložní prádlo a příkrývky, přehozy na postele, potahy na matrace, povlaky na polštáře, lůžkoviny.
 (511) 10, 20, 24
 (540)



- (111) **386310**
 (220) 05.02.2021
 (320) 05.02.2021
 (442) 24.03.2021
 (151) 30.06.2021
 (730) **ANYGENCE, s.r.o.**, Rohanské nábřeží 671/15, Praha 8, Karlín, 18600, CZ
 (740) Mgr. Zuzana Šimonovská LL.M., Jaslenská 311/25, Praha 6, Dejvice, 16000
 (210) O-569584
 (510) (5) farmaceutika, léčebné a veterinární výrobky, hygienické výrobky pro léčebné účely, dezinfekční a antiseptické přípravky, diagnostické přípravky a materiály, činidla a média pro léčebné a veterinární diagnostické účely, lékařská diagnostická činidla a vzorky na testování tělesných tekutin, diagnostické testovací proužky, indikátory pro lékařskou diagnostiku, reagentie (činidla) pro diagnostiku biomarkerů, reaktanty pro lékařskou nebo veterinární diagnózu; (9) přístroje a nástroje vědecké, výzkumné, námořní, geodetické, fotografické, filmové, audiovizuální a optické, přístroje pro vážení, měření, signalizaci, detekci, testování, kontrolu, záchranu a výukové přístroje a nástroje, přístroje a nástroje pro vedení, přepínání, přeměnu, akumulaci, regulaci nebo řízení elektrického proudu, přístroje a nástroje pro záznam, převod, reprodukci nebo zpracování zvuku, obrazu nebo dat, nahraná média a média s možností stažení, prázdné digitální nebo analogové záznamové a paměťové nosiče, počítače a počítačová periferní zařízení, informační technologie a audiovizuální, multimediální a fotografické přístroje, zařízení a příslušenství na zpracování dat, multifunkční elektronická zařízení pro zobrazování, měření informací, včetně informací o tělesných hodnotách, tepové frekvenci a dalších, počítačové programy, monitorovací počítačové programy, software,

software umělé inteligence pro vyhledávání a zpracování dat, software umělé inteligence pro mapování, software umělé inteligence pro analýzy, software umělé inteligence pro oblast zdravotnictví, software pro integraci umělé inteligence a strojového učení v oblasti big data, počítačový software pro poskytovatele zdravotní péče a nemocnice k usnadnění řízení výkonu, obchodního plánování, finančního řízení, analýzy zdravotních údajů a dodržování předpisů, počítačový software pro lékařskou diagnostiku, počítačový software pro vzdálené monitorování, mapování a analýzu, počítačový software pro tvorbu prohledávacích databází, počítačový software pro záznam, přenos, ukládání a indexování dat a dokumentů, počítačové programy pro zpracování informací, počítačový software pro automatické ukládání dat, software pro lékařskou diagnostiku, počítačový software pro použití v oblasti lékařského zobrazování a lékařské diagnostiky, jmenovitě software pro pořizování, vytváření, zpracování, analýzu a prohlížení lékařských obrazů, kvantifikaci, zpracování, prohlížení a analýzu výsledků lékařských postupů, testů a studií, přístup k databázím lékařských informací, včetně softwaru pro ukládání a vedení lékařských a zdravotních záznamů, počítačový hardware pro klinické zobrazovací přístroje, lékařské zobrazovací přístroje a lékařské diagnostické přístroje, včetně hardwaru pro ukládání a údržbu lékařských a zdravotních záznamů, nosiče dat všeho druhu spadající do třídy 9, zejména informační produkty, data a databáze na elektronických a optických nosičích, databanky, paměťová zařízení a média, informace převážené přes internet, například automatizované informační systémy vnitřní a vnější multimediální aplikace, elektronické a datové sítě, včetně souvisejícího softwaru a hardwaru; (10) přístroje a nástroje chirurgické, lékařské, stomatologické a veterinární, analytické přístroje a zařízení pro lékařské účely, diagnostická zařízení k lékařským účelům, měřicí diagnostické přístroje pro lékařské účely, nástroje pro lékařskou a veterinární diagnostiku, testování a analýzy, lékařské nástroje a zařízení na záznam fyziologických dat, lékařské nástroje a zařízení na testování infekčních nemocí, lékařské testovací přístroje a soupravy, testovací přístroje pro diagnostické a léčebné účely, testovací nástroje pro lékařské diagnostické účely, lékařské zobrazovací přístroje, laboratorní zařízení, lékařské diagnostické nádoby na sliny, stěrové a výtěrové soupravy, nádoby na lékařské vzorky, nosiče vzorků (biologického i nebiologického původu); (35) propagační činnost, reklama, řízení, organizace a administrativní obchodní činnosti, kancelářské práce, zpracování, systematizace a správa dat, obchodní konzultace a poradenství pro zdravotnický průmysl, konzultace a poradenství při řízení obchodní činnosti, jmenovitě obchodní informace, obchodní prognózy, obchodní analýzy, webové analýzy a řízení výkonu obchodní činnosti, konzultace a poradenství při řízení obchodní činnosti v oboru produktivity, zisku, ziskovosti, tržní analýzy, marketingu, konzultační služby v oblasti podnikání, jmenovitě sběr dat, služby agregace, analýzy a hodnocení obchodních trhů a obchodních kritérií ve spojení s finančními operacemi ve zdravotnictví, analyzování a sestavování dat pro měření klinického výkonu pro obchodní prognózy a analýzy, služby řízení obchodních rizik, jmenovitě analýza segmentace rizik pro zdravotnický průmysl, sestavování statistiky, automatizované zpracování dat, služby v oblasti analýzy obchodních údajů a dat ve zdravotnictví, zpracování dat, sestavování, systematizace a péče o data a informace v počítačových databázích; (41) výchova, vzdělávání, zábava, sportovní a kulturní aktivity; (42) vědecké a technologické služby a související výzkum a projektování, průmyslová analýza, průmyslový výzkum a průmyslový design, kontrola kvality a služby ověřování, navrhování a vývoj počítačového hardwaru a softwaru, služby poskytovatele aplikačních služeb, jmenovitě hosting počítačových softwarových aplikací pro použití druhými pro obchodní plánování, monitorování, analýzy, webové analýzy, řízení a produktivitu, počítačové služby a služby informačních technologií, jmenovitě působení jako poskytovatel aplikačních služeb hostingem počítačového aplikačního softwaru pro tvorbu prohledávacích databází informací a dat ve zdravotnictví, procesně funkční analytika procesů a funkčních mechanismů v rámci zdravotnictví, poskytování softwaru pro vyhledávání a načítání informací z databází a počítačových sítí, konzultační služby informačních technologií pro použití v oboru zdravotnictví, získávání dat, návrh, vývoj, údržba a aktualizace počítačového softwaru pro zpracování dat, analýzy technických dat, počítačové programování pro zpracování dat a komunikační systémy, služby uchovávání dat, služby počítačového programování pro uchovávání dat, tvorba programů pro zpracování dat, služby v oblasti vyhledávání dat, navrhování a vývoj počítačového softwaru pro čtení, přenos a organizování dat, tvorba, vývoj, údržba a aktualizace softwaru pro zpracování dat, navrhování a vývoj počítačového softwaru pro zpracování dat, analytika a zpracování dat prostřednictvím software umělé inteligence, výzkum v oboru umělé inteligence, poskytování počítačových programů umělé inteligence v datových sítích, platformy pro umělou inteligenci ve formě softwaru jako služby (SaaS), cloudové služby pro

lékařské snímky a lékařskou diagnostiku, služby podpory lékařského zobrazovacího a lékařského diagnostického softwaru, vývoj a instalace lékařského zobrazovacího a lékařského diagnostického softwaru, software jako služba (SaaS) pro použití v oblasti lékařského zobrazování a lékařské diagnostiky, jmenovitě software pro pořizování, vytváření, zpracování, analýzu a prohlížení lékařských obrazů, kvantifikaci, zpracování, prohlížení a analýzu výsledků lékařských postupů, testů, a studie, přístup k databázím lékařských informací a výpočet dávek léků nebo záření, kromě softwaru pro ukládání a údržbu lékařských a zdravotních záznamů; (44) lékařské služby, veterinární služby, péče o hygienu a krásu osob a zvířat, lékařské diagnostické služby (testování a analýzy) a jejich zprostředkování, zdravotnické služby a jejich zprostředkování, lékařské laboratorní služby pro analýzu vzorků odebraných pacientům a jejich zprostředkování, optické zobrazování pro lékařské diagnostické použití, lékařské testování pro diagnostické nebo léčebné účely, lékařské analýzy pro diagnostické a léčebné účely poskytované lékařskými laboratořemi.

(511) 5, 9, 10, 35, 41, 42, 44

(540)

anygence(111) **386311**

(220) 01.03.2021

(320) 01.03.2021

(442) 24.03.2021

(151) 30.06.2021

(730) **Česká Společnost Realitní s.r.o.**, Nevanova 1068/56, Praha 6, Řepy, 16300, CZ

(210) O-569600

(591) Barevná

(510) (35) pomoc při řízení obchodní činnosti, reklamní činnost a marketing, zprostředkování marketingových služeb, služby v oblasti administrativní správy a služby organizačně hospodářské povahy u právnických osob, zprostředkování pomoci při řízení obchodní činnosti a administrativy; (36) služby realitní kanceláře, nákup prodej a pronájem nemovitostí, správa majetku, zejména pozemků a budov, zprostředkování finančních operací, jako např. leasing nemovitostí, bankovní záruky, zprostředkování pojištění, zprostředkování úvěrů, zprostředkování odhadu nemovitostí, zprostředkování nákupu, prodeje a pronájmu nemovitostí, bytů a nebytových prostor, pronájem nemovitostí, bytů a nebytových prostor; (41) pořádání odborných kurzů, školení a jiných vzdělávacích a sportovních akcí včetně lektorské činnosti; (45) služby poskytované právníky, právními asistenty a osobními advokáty fyzickým osobám, skupinám fyzických osob, organizacím a podnikům.

(511) 35, 36, 41, 45

(540)

**ČESKÁ
SPOLEČNOST
REALITNÍ**(111) **386312**

(220) 09.02.2021

(320) 09.02.2021

(442) 24.03.2021

(151) 30.06.2021

(730) **ŠKODA AUTO a.s.**, tř. Václava Klementa 869, Mladá Boleslav, Mladá Boleslav II, 29301, CZ

(210) O-569657

(510) (12) automobily a jejich části a příslušenství, spadající do této třídy.

(511) 12

(540)

ŠKODA SCALA

- (111) **386313**
(220) 09.02.2021
(320) 09.02.2021
(442) 24.03.2021
(151) 30.06.2021
(730) **Atelier Partero s.r.o.**, Elgartova 381/11, Brno, Husovice, 61400, CZ
(740) Mgr. Petr Žižka, Sedláčkova 209/16, Plzeň, Vnitřní Město, 30100
(210) O-569663
(510) (37) aplikace nátěrů na budovy, stavebnictví a demolice staveb, budování podzemních staveb, budování staveb, budování základů inženýrských staveb, dekorace budov, dláždění a obkládání, dohled nad konstrukcí budov, informace (stavební -), izolace budov v průběhu stavby, malování a dekorace, pokládání parketové podlahy, poskytování informací vztahujících se k renovaci budov, pozemní stavitelství, řízení projektů výstavby budov na místě, služby malování pokojů, služby pro aplikaci ochranných nátěrů na exteriéry budov, malba budov, modernizace budov, odborná renovace budov, stavby a opravy budov; (42) architektonické služby a služby urbanistického plánování, vědecké a technologické služby, architektonické a inženýrské služby, architektonické poradenství, architektonické služby projektování průmyslových budov, architektonické služby projektování komerčních staveb, architektonické služby pro přípravu architektonických plánů, architektonické služby v oblasti navrhování maloobchodních prostor, architektonické služby projektování kancelářských zařízení, architektonické služby v oblasti navrhování nákupních center, architektonické služby v oblasti navrhování budov, architektonické služby vztahující se k rozvoji pozemků, architektonické služby v oblasti navrhování kancelářských budov, architektonický design exteriérových dekorací, architektonický design, architektura, architektonický design pro urbanistické plánování, konzultační služby v oblasti územního plánování, návrhářské služby pro architekturu, navrhování domů, navrhování hotelů, navrhování průmyslových zařízení, navrhování výstavních hal, plánování a projektování obytných čtvrtí, poradenské služby v oblasti stavebního designu, poradenské služby vztahující se k plánování objektů, poradenství v oboru architektonických návrhů, poskytování informací v oblasti tvorby architektonického designu prostřednictvím internetových stránek, příprava architektonických projektů, příprava posudků týkajících se architektury, projekční služby pro dočasné stavby, služby v oborech vědy o Zemi, geodetické a průzkumné služby, inženýrské služby, inženýrské služby týkající se návrhu konstrukcí; (44) návrhy zahrad a zahradní architektura, zahradní architektura, zemědělské služby, služby akvakultury, zahradnické a lesnické služby, zahradnické služby a služby zahradní architektury, floristické služby, navrhování krajinářských úprav, pokládání trávníku, poradenské služby týkající se vodních zahrad, poradenské služby v oblasti zahradnictví, poradenské služby vztahující se k výběru trávníků, poradenství pro zahrádkářství.
- (511) 37, 42, 44
(540)

Partero

- (111) **386314**
(220) 10.02.2021
(320) 10.02.2021
(442) 24.03.2021
(151) 30.06.2021
(730) **BOHEMIA PRODUCTS CZECH s.r.o.**, 17. listopadu 646, Orlová, Lutyně, 73514, CZ
(210) O-569665
(510) (7) stroje a přístroje na zpracování a přípravu potravin, balící zařízení; (11) vybavení k vaření, ohřívání, chlazení potravin a nápojů; (30) sušené a čerstvé těstoviny, nudle a knedlíky, pekárenské výrobky a cukrovinky, čokoláda a zákusky.
- (511) 7, 11, 30
(540)

SOLOBAKER

- (111) **386315**
(220) 10.02.2021
(320) 10.02.2021
(442) 24.03.2021
(151) 30.06.2021
(730) **Koch František Ing.**, Rašínovo nábřeží 389/46, Praha 2, Nové Město, 12800, CZ
(740) Mgr. David Müller, Filipova 2016/6, Praha 4, Chodov, 14800

- (210) O-569669
(510) (1) nátěry odolné vůči počasí (chemikálie, jiné než barvy), nátěrové směsi (nikoliv barvy) na ochranu před účinky vody, ochranné nátěry na odpuzování vody (chemické), chemické výrobky proti korozi, chemické antikoroziční přípravky, chemické nátěry k impregnaci, tmely a jiná plniva; (2) antikoroziční přípravky v podobě nátěrů, antikoroziční směsi jako přísady do povrchových nátěrů, emaily a nátěry ve formě barev, hydroizolační nátěry, konzervační nátěry proti korozi, ochranné nátěrové směsi (barvy), ochranné nátěry na kovové povrchy, barvy na ochranu proti korozi, oleje na ochranu proti korozi, nátěrové přípravky na ochranu proti korozi, směsi proti korozi, antikoroziční sloučeniny, tmelící směsi ve formě nátěrů, podkladové tmely; (35) maloobchodní a velkoobchodní prodej chemických výrobků, tmelů, ochranných nátěrů a přípravků proti korozi.
- (511) 1, 2, 35
(540)

Recorrex

- (111) **386316**
(220) 10.02.2021
(320) 10.02.2021
(442) 24.03.2021
(151) 30.06.2021
(730) **Fleck Tomáš**, Čermákova 53/2039, Velké Meziříčí, 59401, CZ
(210) O-569670
(510) (9) magnetické kódované identifikační náramky, veškeré nosiče zvuku a obrazu zařazené v této třídě; (16) veškeré papírové nosiče informací zařazené v této třídě, tiskárenské výrobky, obalové materiály a obaly zařazené v této třídě; (21) papírové nebo plastové kelímky, podsálky, talířky, sklenice na pití, šálky, hrníčky; (25) veškeré oděvy, obuv a pokrývky hlavy zařazené v této třídě; (41) pořádání koncertů a festivalů, předprodej a prodej vstupenek, zábava.
- (511) 9, 16, 21, 25, 41
(540)

FAJTFEST

- (111) **386317**
(220) 10.02.2021
(320) 10.02.2021
(442) 24.03.2021
(151) 30.06.2021
(730) **Horký Michal**, Křenová 19, Brno, 60200, CZ
(210) O-569674
(510) (3) krémy na obuv; (18) kabelky; (25) obuv.
- (511) 3, 18, 25
(540)

HORKÝ BOTY

- (111) **386318**
(220) 10.02.2021
(320) 10.02.2021
(442) 24.03.2021
(151) 30.06.2021
(730) **Fotbalová asociace České republiky**, Atletická 2474/8, Praha 6, Břevnov, 16900, CZ
(210) O-569682
(591) Barevná
(510) (24) textilie a náhražky textilií, bytový textil, textilní a plastové záclony a závěsy; (28) hry, hračky a výrobky určené ke hraní, zařízení na videohry, cvičební a sportovní potřeby, vánoční ozdoby; (35) reklama, propagace, řízení, organizace a administrativa obchodní činnosti, kancelářské práce; (41) vzdělávání, školení, zábava, sportovní a kulturní činnost.
- (511) 24, 28, 35, 41
(540)

NÁŠ FOTBAL

- (111) **386319**
(220) 10.02.2021
(320) 10.02.2021
(442) 24.03.2021
(151) 30.06.2021
(730) **Fotbalová asociace České republiky**, Atletická 2474/8, Praha 6, Břevnov, 16900, CZ
(210) O-569683
(510) (24) textilie a náhražky textilií, bytový textil, textilní a plastové záclony a závěsy; (28) hry, hračky a výrobky určené ke hraní, zařízení na videohry, cvičební a sportovní potřeby, vánoční ozdoby; (35) reklama, propagace, řízení, organizace a administrativa obchodní činnosti, kancelářské práce; (41) vzdělávání, školení, zábava, sportovní a kulturní činnost.
- (511) 24, 28, 35, 41
(540)

NÁŠ FOTBAL

- (111) **386320**
(220) 10.02.2021
(320) 10.02.2021
(442) 24.03.2021
(151) 30.06.2021
(730) **Jansa Lukáš JUDr., advokát**, Sokola Tůmy 743/16, Ostrava, Mariánské Hory a Hulváky, 70900, CZ
(210) O-569687
(510) (35) reklamní, marketingové a propagační služby v oblastech: realitní činnosti, služeb komunikace a internetu, služeb skladování a balení zboží, služeb dopravy a skladování a provozu vyhledávačů, obchodní poradenství a zprostředkování obchodů; (36) realitní služby, zprostředkování transakcí s nemovitostmi; (38) služby komunikace na dálku prostřednictvím sítě internet, přístup k síti internet; (39) doprava, balení a skladování zboží, organizování cest, služby pronájmu vztahující se k dopravě, skladování a cestování, například pronájem parkovacích míst, pronájem garáží, pronájem skladovacích kontejnerů, obalování a doručování zboží, služby pro poskytování informací o cestách nebo dopravě zboží zprostředkovateli; (42) provozování internetových vyhledávačů, software jako služba (SaaS), platforma jako služba (PaaS).
- (511) 35, 36, 38, 39, 42
(540)

SKLADOMAT

- (111) **386321**
(220) 10.02.2021
(320) 10.02.2021
(442) 24.03.2021
(151) 30.06.2021
(730) **VINAŘSTVÍ LIBĚCHOV s.r.o.**, Pod Kostelíčkem 281, Liběchov, 27721, CZ
(740) Zuzana Dohnalová, advokátní kancelář, Mgr. Zuzana Dohnalová, K dolům 1924/42, Praha 4, Modřany, 14300
(210) O-569694
(510) (32) chmelové výtažky pro výrobu piva, izotonické nápoje, koktejly na bázi piva, kvas (nealkoholický nápoj), limonády, minerální vody (nápoje), mošt, nápoje na bázi rýže jiné než náhražky mléka, nápoje na bázi sóji jiné než náhražky mléka, nápoje pro sportovce obohacené proteiny, nápoje ze syrovátky, nealkoholické aperitivy, nealkoholické esence na výrobu nápojů, nealkoholické koktejly, nealkoholické nápoje, nealkoholické nápoje na bázi medu, nealkoholické nápoje s příchutí čaje, nealkoholické nápoje s příchutí kávy, nealkoholické nápoje s příchutí aloe vera, nealkoholické nápoje z ovocných šťáv, nealkoholické nápoje ze sušeného ovoce, nealkoholické ovocné nektary, nealkoholické přípravky pro výrobu nápojů, nealkoholické výtažky z ovoce, nealkoholický cider, nekvašený hroznový mošt, orgeada, ovocné šťávy, perlivé vody, piva s limonádou, pivní mladina, pivo, prášky pro přípravu šumivých nápojů, přísady na výrobu sodovky, přípravky pro

výrobu vody syčené kyslíčkem uhličitým, rajčatová šťáva (nápoje), sarsaparilla (nealkoholický nápoj), selterská voda, sirupy pro přípravu limonád, sirupy pro přípravu nápojů, sladina, sladové pivo, smoothie (mixované nápoje z čerstvého ovoce nebo zeleniny), sodová voda, sorbety (nápoje), stolní vody, šerbety (nápoje), tablety pro přípravu šumivých nápojů, vody (nápoje) vody syčené kyslíčkem uhličitým, závorové pivo, zeleninové šťávy (nápoje); (33) alkoholické nápoje obsahující ovoce, alkoholické nápoje s výjimkou piva, alkoholické nápoje z rýže, alkoholické výtažky z ovoce, alkoholický nápoj z kvašených hrušek (perry), alkoholové esence, alkoholové výtažky, anýzovka, anýzový likér, aperitivy, arak, baijiu, brandy, cider, curacao, destilované nápoje, digestivy (likéry a lihoviny), gin, griotka, hořké likéry, kirschwasser, koktejly, lihoviny (nápoje), likéry, matolínové víno, medovina, mentolové likéry, nira, pepermintové likéry, předem namíchané alkoholické nápoje s výjimkou nápojů na bázi piva, rum, saké, vína, vodka, whisky; (44) vinohradnictví, zahradní architektura, zahradnické služby, zahradnictví.

- (511) 32, 33, 44
(540)



LIBĚCHOV
VINAŘSTVÍ

- (111) **386322**
(220) 10.02.2021
(320) 10.02.2021
(442) 24.03.2021
(151) 30.06.2021
(730) **VINAŘSTVÍ LIBĚCHOV s.r.o.**, Pod Kostelíčkem 281, Liběchov, 14300, CZ
(740) Zuzana Dohnalová, advokátní kancelář, Mgr. Zuzana Dohnalová, K dolům 1924/42, Praha 4, Modřany, 14300
(210) O-569695
(510) (32) chmelové výtažky pro výrobu piva, izotonické nápoje, koktejly na bázi piva, kvas (nealkoholický nápoj), limonády, minerální vody (nápoje), mošt, nápoje na bázi rýže jiné než náhražky mléka, nápoje na bázi sóji jiné než náhražky mléka, nápoje pro sportovce obohacené proteiny, nápoje ze syrovátky, nealkoholické aperitivy, nealkoholické esence na výrobu nápojů, nealkoholické koktejly, nealkoholické nápoje, nealkoholické nápoje na bázi medu, nealkoholické nápoje s příchutí čaje, nealkoholické nápoje s příchutí kávy, nealkoholické nápoje s příchutí aloe vera, nealkoholické nápoje z ovocných šťáv, nealkoholické nápoje ze sušeného ovoce, nealkoholické ovocné nektary, nealkoholické přípravky pro výrobu nápojů, nealkoholické výtažky z ovoce, nealkoholický cider, nekvašený hroznový mošt, orgeada, ovocné šťávy, perlivé vody, piva s limonádou, pivní mladina, pivo, prášky pro přípravu šumivých nápojů, přísady na výrobu sodovky, přípravky pro výrobu vody syčené kyslíčkem uhličitým, rajčatová šťáva (nápoje), sarsaparilla (nealkoholický nápoj), selterská voda, sirupy pro přípravu limonád, sirupy pro přípravu nápojů, sladina, sladové pivo, smoothie (mixované nápoje z čerstvého ovoce nebo zeleniny), sodová voda, sorbety (nápoje), stolní vody, šerbety (nápoje), tablety pro přípravu šumivých nápojů, vody (nápoje) vody syčené kyslíčkem uhličitým, závorové pivo, zeleninové šťávy (nápoje); (33) alkoholické nápoje obsahující ovoce, alkoholické nápoje s výjimkou piva, alkoholické nápoje z rýže, alkoholické výtažky z ovoce, alkoholický nápoj z kvašených hrušek (perry), alkoholové esence, alkoholové výtažky, anýzovka, anýzový likér, aperitivy, arak, baijiu, brandy, cider, curacao, destilované nápoje, digestivy (likéry a lihoviny), gin, griotka, hořké likéry, kirschwasser, koktejly, lihoviny (nápoje), likéry, matolínové víno, medovina, mentolové likéry, nira, pepermintové likéry, předem namíchané alkoholické nápoje s výjimkou nápojů na bázi piva, rum, saké, vína, vodka, whisky; (44) vinohradnictví, zahradní architektura, zahradnické služby, zahradnictví.
- (511) 32, 33, 44

(540)



- (111) **386323**
(220) 10.02.2021
(320) 10.02.2021
(442) 24.03.2021
(151) 30.06.2021
(730) **VINAŘSTVÍ LIBĚCHOV s.r.o.**, Pod Kostelíčkem 281, Liběchov, 14300, CZ
(740) Zuzana Dohnalová, advokátní kancelář, Mgr. Zuzana Dohnalová, K dolům 1924/42, Praha 4, Modřany, 14300
(210) O-569696
(510) (32) chmelové výtažky pro výrobu piva, izotonické nápoje, koktejly na bázi piva, kvas (nealkoholický nápoj), limonády, minerální vody (nápoje), mošt, nápoje na bázi rýže jiné než náhražky mléka, nápoje na bázi sóji jiné než náhražky mléka, nápoje pro sportovce obohacené proteiny, nápoje ze syrovátky, nealkoholické aperitivy, nealkoholické esence na výrobu nápojů, nealkoholické koktejly, nealkoholické nápoje, nealkoholické nápoje na bázi medu, nealkoholické nápoje s příchutí čaje, nealkoholické nápoje s příchutí kávy, nealkoholické nápoje s příchutí aloe vera, nealkoholické nápoje z ovocných šťáv, nealkoholické nápoje ze sušeného ovoce, nealkoholické ovocné nektary, nealkoholické přípravky pro výrobu nápojů, nealkoholické výtažky z ovoce, nealkoholický cider, nekvašený hroznový mošt, orgeada, ovocné šťávy, perlivé vody, piva s limonádou, pivní mladina, pivo, prášky pro přípravu šumivých nápojů, přísady na výrobu sodovky, přípravky pro výrobu vody syčené kyslíčkem uhlíčitým, rajčatová šťáva (nápoje), sarsaparilla (nealkoholický nápoj), selterská voda, sirupy pro přípravu limonád, sirupy pro přípravu nápojů, sladina, sladové pivo, smoothie (mixované nápoje z čerstvého ovoce nebo zeleniny), sodová voda, sorbety (nápoje), stolní vody, šerbety (nápoje), tablety pro přípravu šumivých nápojů, vody (nápoje) vody syčené kyslíčkem uhlíčitým, zázvorové pivo, zeleninové šťávy (nápoje); (33) alkoholické nápoje obsahující ovoce, alkoholické nápoje s výjimkou piva, alkoholické nápoje z rýže, alkoholické výtažky z ovoce, alkoholický nápoj z kvašených hrušek (perry), alkoholové esence, alkoholové výtažky, anýzovka, anýzový likér, aperitivy, arak, baijiu, brandy, cider, curacao, destilované nápoje, digestivy (likéry a lihoviny), gin, griotka, hořké likéry, kirschwasser, koktejly, lihoviny (nápoje), likéry, matolinové víno, medovina, mentolové likéry, nira, pepermintové likéry, předem namíchané alkoholické nápoje s výjimkou nápojů na bázi piva, rum, saké, vína, vodka, whisky; (44) vinohradnictví, zahradní architektura, zahradnické služby, zahradnictví.
(511) 32, 33, 44
(540)



- (111) **386324**
(220) 11.02.2021
(320) 11.02.2021
(442) 24.03.2021
(151) 30.06.2021
(730) **TCM Herbs s.r.o.**, U Černé věže 315/6, České Budějovice, České Budějovice 1, 37001, CZ
(740) PatentCentrum Sedlák & Partners s.r.o., Okružní 2824, České Budějovice, České Budějovice 3, 37001
(210) O-569709
(510) (5) farmaceutické a parafarmaceutické přípravky humánní a veterinární, vitamínové a multivitaminové přípravky, dietetické a potravinové doplňky v tuhém i tekutém stavu, výrobky z léčivých rostlin, bylinné léky, sušené bylinné směsi, oleje, krémy, masti a extrakty s léčivým účinkem, léčivé bylinné sirupy, léčivé čaje, potravní doplňky s léčebnými účinky, náplasti, bylinné čaje pro léčebné účely, bylinné extrakty (tinktury) s léčebným účinkem, léčivé bylinné kapky, masti a silice, léčivé byliny, cukrovinky nebo pastilky nebo tablety nebo tobolky nebo kapsle s léčivými přísadami, balzámy a krémy a masti pro lékařské účely, bylinné výtažky nebo sirupy pro léčebné účely, vitamínová a minerální výživa pro léčebné účely, farmaceutické přípravky pro péči o pokožku a vlasy, extrakty léčivých bylin doplněné vitamíny, minerálními látkami, stopovými prvky, byliny ve formě drcené a mleté doplněné vitamíny, minerálními látkami, stopovými prvky (doplňky stravy), bylinné tablety a bylinné kapsle pro léčebné účely; (41) výchova, vzdělávání, zábava, školící služby, vydávání knih, časopisů, publikování textů ve formě elektronických médií (s výjimkou reklamních textů); (44) terapeutické služby, farmaceutické poradenství, odborné poradenství v oblasti výživy, diet, stravování, poradenská činnost v oblasti zdravého životního stylu, zdravotní péče v oblasti přírodního léčitelství.
(511) 5, 41, 44
(540)

Diagnostický TCM Triangl

- (111) **386325**
(220) 12.02.2021
(320) 12.02.2021
(442) 24.03.2021
(151) 30.06.2021
(730) **Ráliš Pavel Ing., MBA**, Mokošínská 907/16, Praha 9, Vinoř, 19017, CZ
(740) Mgr. David Müller, Filipova 2016/6, Praha 4, Chodov, 14800
(210) O-569741
(510) (35) zprostředkování obchodů pro třetí strany, obchodní zprostředkovatelské služby týkající se propojování potenciálních soukromých investorů s podnikateli, kteří potřebují financování, zprostředkování reklamních smluv a smluv o propagaci pro třetí strany, reklamní a marketingové služby, marketingové analýzy a průzkumy, finanční marketing, konzultační a poradenské služby a pomoc v oblasti reklamní, marketingové a propagační činnosti; (36) finanční a investiční služby, služby v oblasti makléřství a obchodování s cennými papíry, zprostředkování finančních služeb, služby týkající se poskytování půjček a úvěrů, pojišťovací služby, investiční poradenství, zprostředkování pojištění, úvěrové poradenství a služby zprostředkování úvěrů, poradenské služby v oblasti finančního plánování a investic, finanční poradenství a poradenství v oblasti pojišťovnictví, online obchodování s měnami v reálném čase, poskytování daňového poradenství (nikoliv účetnictví), finanční poradenství v energetickém sektoru, makléřství v oblasti drahých kovů, služby on-line finančních transakcí, finanční analytické služby; (41) poskytování výukových kurzů ve finančnictví, organizování a vedení seminářů, vzdělávací kurzy týkající se pojištění, vzdělávací poradenské služby v oblasti účetnictví.
(511) 35, 36, 41
(540)

fin4Business

- (111) **386326**
(220) 12.02.2021
(320) 12.02.2021
(442) 24.03.2021
(151) 30.06.2021
(730) **Green Brands a.s.**, Pod višňovkou 1662/27, Praha 4, Krč, 14000, CZ
(740) JUDr. Aleš Zábřeh, advokát, Na Beránce 57/2, Praha 6, Dejvice, 16000
(210) O-569758
(510) (3) kosmetika; (5) farmaceutické produkty, doplňky stravy.

(511) 3, 5

(540) **Kamzíkova konopná bylinná mast
...skokové zlepšení!**

(111) **386327**

(220) 12.02.2021

(320) 12.02.2021

(442) 24.03.2021

(151) 30.06.2021

(730) **Klakurková Kateřina**, Jarní 3496/8, Přerov, Přerov I-Město, 75002, CZ

(740) Mgr. Viktor Semaník, Petrbokova 1464/1, Praha 5, Stodůlky, 15500

(210) O-569770

(510) (14) šperky, náramky, zlaté náramky, pozlacené náramky, postříbřené náramky, stříbrné náramky, korálkové náramky, přívěsky na náramky, ozdobné kroužky a náramky, náramky z dřevěných korálků, náramky z drahých kovů, náramky a hodinky (kombinace), klenotnické šňůrkové řetízky na náramky, náramky z vyšívávaného textilu (šperky), řetízky z drahých kovů na náramky, náramky vyrobené z gumy nebo silikonu se vzorem nebo nápisem, spony na kravaty, spony na kravaty ze vzácných kovů, řetízky na kravaty z drahého kovu, kravaty (jehlice do -), náušnice, kruhové náušnice, visací náušnice, zlaté náušnice, pozlacené náušnice, stříbrné náušnice, postříbřené náušnice, náušnice z drahých kovů, přívěsky; (16) tiskoviny, plakáty, zarámované plakáty, papírové plakáty, reklamní plakáty, obrazy, obrázky, fotografie, malby (obrazy) zarámované nebo nezarámované, kaligrafická díla, poukazy, tištěné poukazy, dárkové poukazy, dárkové poukazy (karty); (21) nádoby, kuchyňské náčiní a nádoby, hrnky, šálky, hrnky z keramiky, víčka na hrnky, hrnky z kameniny, vakuové hrnky, dvojstěnné hrnky; (25) oděvy, sportovní oblečení, kravaty, hedvábné kravaty, plastróny (nevázané kravaty), kravaty a šátky, dětské oblečení; (30) káva, čaj, kakao a jejich náhražky, káva, ochucená káva, mletá káva, nepražená káva, zrnková káva, káva pražená; (35) obchodní služby a informace pro spotřebitele, maloobchodní prodej oblečení, velkoobchodní prodej oblečení, zásilkové maloobchodní služby zaměřené na oděvní doplňky.

(511) 14, 16, 21, 25, 30, 35

(540)



(111) **386328**

(220) 15.02.2021

(320) 15.02.2021

(442) 24.03.2021

(151) 30.06.2021

(730) **BAKALÁŘI software s.r.o.**, Čs. armády 2, Příbram, Příbram IV, 26101, CZ

(210) O-569772

(510) (16) veškeré propagační materiály v rámci této třídy (plakáty, letáky, brožury, prospekty, katalogy, bloky), tiskoviny všeho druhu (noviny, časopisy), periodické a neperiodické publikace, informační produkty na papírových nosičích, reklamní a propagační předměty spadající do této třídy, formuláře, grafické tisky, omalovánky, poutače z papíru nebo lepenky, razítka, sešity, instruktážní a výukové materiály; (41) mateřské školy, online vydávání elektronických knih a časopisů, elektronické publikování, informace o výchově a vzdělávání, pořádání a řízení pracovních setkání (školení), poskytování on-line elektronických publikací (bez možnosti stažení), organizování a vedení seminářů, školení, vyučování, vydávání elektronických knih a časopisů on-line, pořádání a řízení školení, vzdělávací informace, organizování kulturních nebo

vzdělávacích výstav, provozování her on-line (z počítačové sítě), služby v oblasti grafické úpravy, jiné než pro reklamní účely, školství, nakladatelství a vydavatelství, redakční činnost, poradenská činnost v oboru vydavatelství a nakladatelství, nakladatelství a vydavatelství periodických a neperiodických publikací v tištěné i elektronické podobě, ediční činnost, publikační činnost, výchovné, vzdělávací, soutěžní, zábavní, sportovní a kulturní aktivity, pořádání přednášek, besed a soutěží všeho druhu, veškerá agenturní a produkční činnost v oblasti služeb uvedených ve třídě 41, pořádání a zajišťování audiovizuálních akcí, nahrávání nosičů zvukových nebo obrazově zvukových, půjčování nahraných zvukových a zvukově obrazových záznamů, tvorba, výroba audiovizuálních děl, tvorba programů, prezentace vizuálního umění nebo literatury veřejnosti pro kulturní a vzdělávací účely, dětské jesle a školky, výuka, vzdělávací služby; (42) aktualizace počítačových programů, instalace počítačových programů, konzultace v oblasti počítačového softwaru, kopírování počítačových programů, obnova počítačových dat (regenerace), počítačové programování, poradenství v oblasti navrhování a vývoje počítačového hardware, programy počítačů (údržba), pronájem počítačového serveru (serverhosting), pronájem počítačového software, pronájem počítačů, pronájem webových serverů, tvorba software, software jako služba (SaaS), tvorba a správa webových stránek (pro třetí osoby), tvorba počítačových systémů, konstrukce webových prezentací, tvorba počítačových animací a vizualizací, grafické služby, tvorba a vývoj designu, vývoj a instalace softwaru.

(511) 16, 41, 42

(540)



digiškola

(111) **386329**

(220) 15.02.2021

(320) 15.02.2021

(442) 24.03.2021

(151) 30.06.2021

(730) **Vohryzková Veronika**, U Matěje 24/5, Praha 6, Dejvice, 16000, CZ

(740) Ing. Pavel Reichel, Lopatecká 152/14, Praha 4, Podolí, 14700

(210) O-569775

(510) (35) maloobchodní a online prodej kosmetiky, kosmetických přípravků a parfumerie.

(511) 35

(540)

Mimibox

(111) **386330**

(220) 15.02.2021

(320) 15.02.2021

(442) 24.03.2021

(151) 30.06.2021

(730) **Penny Market s.r.o.**, Počernická 257, Radonice, 25073, CZ

(740) Všeťečka Zelený Švorčík a partneři, advokátní a patentová kancelář, JUDr. Michal Havlík, Hálkova 1406/2, Praha 2, Nové Město, 12000

(210) O-569777

(510) (35) velkoobchod a maloobchod v oblasti potravin, alkoholických a nealkoholických nápojů, potravin pro kojence a batolata, dietních a dietetických potravin, výrobků pro domácnost, jmenovitě domácích nebo kuchyňských potřeb a nádob, mycích hub, kartáčů/štětců, výrobků pro čisticí účely, skla, porcelánu a kameniny, nádob ze skla, dávkovačů mýdla, nádob na odpadky, květináčů, stolního porcelánu, tácu/podnosů, mís (misek), sklenic, utěrek (hadrů) na utírání prachu, skleniček na pití, nádobí, dortových forem, domácích potřeb nekovových, kameniny, svícňů, papírových talířů, žehlicích prken, talířů, chňapek, košů na domácí chléb,

lékárenských výrobků, jmenovitě kosmetiky, parfumerie, éterických olejů, prostředků zubní hygieny, přípravků pro bělení a jiných pracích prostředků, mýdel, koupelových a sprchových přípravků, deodorantů a antiperspirantů pro osobní použití, tabáku, kuřáckých potřeb, zápalek, zahradnických potřeb, potřeb pro kutily, potřeb pro kempování, hraček, oděvů, papírnického zboží/kancelářských potřeb, elektrického zboží, jmenovitě automatických kávovarů, kávovarů, mixérů, toustovačů, konvic, vysavačů, vysoušečů vlasů, žehliček na vlasy, telekomunikačních výrobků, zejména mobilních komunikačních výrobků, sjednávání smluv o telekomunikačních službách všeho druhu, vypořádání nákladů na telefonní karty, vyjednávání smluv pro druhé týkající se užití účtovaného kreditu pro mobilní telefonní karty (předplacené), obstarávání pro druhé, jmenovitě nákup telefonního kreditu pro předplacené karty pro mobilní telefony prostřednictvím mobilních sítí pro jiné společnosti a zprostředkování smluv o využití telefonního kreditu pro předplacené karty pro mobilní telefony prostřednictvím mobilních sítí, poskytování online služeb týkajících se porovnávání cen, srovnávání cen, informace o hodnocení prodejnosti výrobků; (38) komunikace a přenos dat prostřednictvím veřejné nebo neveřejné telekomunikační sítě, včetně Internetu, komunikace a přenos dat pomocí telefonů, mobilních telefonů, telefaxů, satelitů, počítačů či terminálů nebo jakýmkoliv jinými prostředky, včetně přenosu elektronické pošty a přenosu dat v reálném čase (přenosu zvuku, obrazu, textu nebo jiných dat či informací) a poskytování a zprostředkování služeb s tím spojených, včetně poskytování přístupu a připojení k těmto telekomunikačním sítím, včetně Internetu, provozování veřejné nebo neveřejné telekomunikační sítě, šíření a zpřístupňování elektronických tiskovin, časopisů, periodik, knih a jiných dat prostřednictvím veřejné nebo neveřejné telekomunikační sítě, včetně Internetu, shromažďování, zpracovávání a poskytování informačních služeb na Internetu, včetně provozování elektronických nástěnek, diskusních skupin a fór a poskytování přístupu k on-line informačním službám a databázím, poskytování přístupu k databázím, k jiným datovým systémům a k aplikacím pro jejich zpracování, tisková agentura; (41) služby v oblasti vzdělávání, zábavy a sportu, elektronické publikování (DTP), digitální zpracování obrazu, dabing, divadelní představení, filmová studia, filmová tvorba, filmové projekce, fotografování, nahrávací studia (služby), nahrávání videopásek, organizování vzdělávacích nebo zábavných výstav a soutěží, pořádání koncertů, pronájem audio nahrávek, pronájem filmů, psaní scénářů, půjčování videopásek, rozhlasová zábava, výroba rozhlasových a televizních programů, služby v oblasti grafické úpravy, jiné než pro reklamní účely, výroba divadelních a/nebo jiných představení, zábava (služby), zpravodajské služby, živé představení, organizování živých vystoupení.

(511) 35, 38, 41

(540)

Kroužkujeme s PENNY

(111) **386332**

(220) 15.02.2021

(320) 15.02.2021

(442) 24.03.2021

(151) 30.06.2021

(730) **Penny Market s.r.o.**, Počernická 257, Radonice, 25073, CZ

(740) Všeček Zelený Švorčík a partneři, advokátní a patentová kancelář, JUDr. Michal Havlík, Hálkova 1406/2, Praha 2, Nové Město, 12000

(210) O-569778

(510) (35) velkoobchod a maloobchod v oblasti potravin, alkoholických a nealkoholických nápojů, potravin pro kojence a batolata, dietních a dietetických potravin, výrobků pro domácnost, jmenovitě domácích nebo kuchyňských potřeb a nádob, mycích hub, kartáčů/štětců, výrobků pro čisticí účely, skla, porcelánu a kameniny, nádob ze skla, dávkovačů mýdla, nádob na odpadky, květináčů, stolního porcelánu, tácu/podnosů, mís (misek), sklenic, utěrek (hadrů) na utírání prachu, skleniček na pití, nádobí, dortových forem, domácích potřeb nekovových, kameniny, svícňů, papírových talířů, žehlicích prken, talířů, chňapek, košů na domácí chléb, lékárenských výrobků, jmenovitě kosmetiky, parfumerie, éterických olejů, prostředků zubní hygieny, přípravků pro bělení a jiných pracích prostředků, mýdel, koupelových a sprchových přípravků, deodorantů a antiperspirantů pro osobní použití, tabáku, kuřáckých potřeb, zápalek, zahradnických potřeb, potřeb pro kutily, potřeb pro kempování, hraček, oděvů, papírnického zboží/kancelářských potřeb, elektrického zboží, jmenovitě automatických kávovarů, kávovarů, mixérů, toustovačů, konvic, vysavačů, vysoušečů vlasů, žehliček na vlasy, telekomunikačních výrobků, zejména mobilních komunikačních výrobků, sjednávání smluv o telekomunikačních službách všeho druhu, vypořádání nákladů na telefonní karty, vyjednávání

smluv pro druhé týkající se užití účtovaného kreditu pro mobilní telefonní karty (předplacené), obstarávání pro druhé, jmenovitě nákup telefonního kreditu pro předplacené karty pro mobilní telefony prostřednictvím mobilních sítí pro jiné společnosti a zprostředkování smluv o využití telefonního kreditu pro předplacené karty pro mobilní telefony prostřednictvím mobilních sítí, poskytování online služeb týkajících se porovnávání cen, srovnávání cen, informace o hodnocení prodejnosti výrobků; (38) komunikace a přenos dat prostřednictvím veřejné nebo neveřejné telekomunikační sítě, včetně Internetu, komunikace a přenos dat pomocí telefonů, mobilních telefonů, telefaxů, satelitů, počítačů či terminálů nebo jakýmkoliv jinými prostředky, včetně přenosu elektronické pošty a přenosu dat v reálném čase (přenosu zvuku, obrazu, textu nebo jiných dat či informací) a poskytování a zprostředkování služeb s tím spojených, včetně poskytování přístupu a připojení k těmto telekomunikačním sítím, včetně Internetu, provozování veřejné nebo neveřejné telekomunikační sítě, šíření a zpřístupňování elektronických tiskovin, časopisů, periodik, knih a jiných dat prostřednictvím veřejné nebo neveřejné telekomunikační sítě, včetně Internetu, shromažďování, zpracovávání a poskytování informačních služeb na Internetu, včetně provozování elektronických nástěnek, diskusních skupin a fór a poskytování přístupu k on-line informačním službám a databázím, poskytování přístupu k databázím, k jiným datovým systémům a k aplikacím pro jejich zpracování, tisková agentura; (41) služby v oblasti vzdělávání, zábavy a sportu, elektronické publikování (DTP), digitální zpracování obrazu, dabing, divadelní představení, filmová studia, filmová tvorba, filmové projekce, fotografování, nahrávací studia (služby), nahrávání videopásek, organizování vzdělávacích nebo zábavných výstav a soutěží, pořádání koncertů, pronájem audio nahrávek, pronájem filmů, psaní scénářů, půjčování videopásek, rozhlasová zábava, výroba rozhlasových a televizních programů, služby v oblasti grafické úpravy, jiné než pro reklamní účely, výroba divadelních a/nebo jiných představení, zábava (služby), zpravodajské služby, živé představení, organizování živých vystoupení.

(511) 35, 38, 41

(540)

Kroužkování s PENNY

(111) **386332**

(220) 15.02.2021

(320) 15.02.2021

(442) 24.03.2021

(151) 30.06.2021

(730) **Penny Market s.r.o.**, Počernická 257, Radonice, 25073, CZ

(740) Všeček Zelený Švorčík a partneři, advokátní a patentová kancelář, JUDr. Michal Havlík, Hálkova 1406/2, Praha 2, Nové Město, 12000

(210) O-569778

(591) Barevná

(510) (35) velkoobchod a maloobchod v oblasti potravin, alkoholických a nealkoholických nápojů, potravin pro kojence a batolata, dietních a dietetických potravin, výrobků pro domácnost, jmenovitě domácích nebo kuchyňských potřeb a nádob, mycích hub, kartáčů/štětců, výrobků pro čisticí účely, skla, porcelánu a kameniny, nádob ze skla, dávkovačů mýdla, nádob na odpadky, květináčů, stolního porcelánu, tácu/podnosů, mís (misek), sklenic, utěrek (hadrů) na utírání prachu, skleniček na pití, nádobí, dortových forem, domácích potřeb nekovových, kameniny, svícňů, papírových talířů, žehlicích prken, talířů, chňapek, košů na domácí chléb, lékárenských výrobků, jmenovitě kosmetiky, parfumerie, éterických olejů, prostředků zubní hygieny, přípravků pro bělení a jiných pracích prostředků, mýdel, koupelových a sprchových přípravků, deodorantů a antiperspirantů pro osobní použití, tabáku, kuřáckých potřeb, zápalek, zahradnických potřeb, potřeb pro kutily, potřeb pro kempování, hraček, oděvů, papírnického zboží/kancelářských potřeb, elektrického zboží, jmenovitě automatických kávovarů, kávovarů, mixérů, toustovačů, konvic, vysavačů, vysoušečů vlasů, žehliček na vlasy, telekomunikačních výrobků, zejména mobilních komunikačních výrobků, sjednávání smluv o telekomunikačních službách všeho druhu, vypořádání nákladů na telefonní karty, vyjednávání smluv pro druhé týkající se užití účtovaného kreditu pro mobilní telefonní karty (předplacené), obstarávání pro druhé, jmenovitě nákup telefonního kreditu pro předplacené karty pro mobilní telefony prostřednictvím mobilních sítí pro jiné společnosti a zprostředkování smluv o využití telefonního kreditu pro předplacené karty pro mobilní telefony prostřednictvím mobilních sítí, poskytování online služeb týkajících se porovnávání cen, srovnávání cen, informace o hodnocení prodejnosti výrobků; (38) komunikace a přenos dat prostřednictvím veřejné nebo neveřejné telekomunikační sítě, včetně Internetu, komunikace a přenos dat

pomocí telefonů, mobilních telefonů, telefaxů, satelitů, počítačů či terminálů nebo jakýmkoliv jinými prostředky, včetně přenosu elektronické pošty a přenosu dat v reálném čase (přenosu zvuku, obrazu, textu nebo jiných dat či informací) a poskytování a zprostředkovávání služeb s tím spojených, včetně poskytování přístupu a připojení k těmto telekomunikačním sítím, včetně Internetu, provozování veřejné nebo neveřejné telekomunikační sítě, šíření a zpřístupňování elektronických tiskovin, časopisů, periodik, knih a jiných dat prostřednictvím veřejné nebo neveřejné telekomunikační sítě, včetně Internetu, shromažďování, zpracovávání a poskytování informačních služeb na Internetu, včetně provozování elektronických nástěnek, diskusních skupin a fór a poskytování přístupu k on-line informačním službám a databázím, poskytování přístupu k databázím, k jiným datovým systémům a k aplikacím pro jejich zpracování, tisková agentura; (41) služby v oblasti vzdělávání, zábavy a sportu, elektronické publikování (DTP), digitální zpracování obrazu, dabing, divadelní představení, filmová studia, filmová tvorba, filmové projekce, fotografování, nahrávací studia (služby), nahrávání videopásek, organizování vzdělávacích nebo zábavných výstav a soutěží, pořádání koncertů, pronájem audio nahrávek, pronájem filmů, psaní scénářů, půjčování videopásek, rozhlasová zábava, výroba rozhlasových a televizních programů, služby v oblasti grafické úpravy, jiné než pro reklamní účely, výroba divadelních a/nebo jiných představení, zábava (služby), zpravodajské služby, živé představení, organizování živých vystoupení.

(511) 35, 38, 41
(540)



(111) **386333**

(220) 15.02.2021
(320) 15.02.2021
(442) 24.03.2021
(151) 30.06.2021

(730) **Mareš Jiří**, Na Čihadlech 1244, Dobříš, 26301, CZ
(210) O-569781

(510) (1) chemické a organické sloučeniny pro použití při výrobě potravin a nápojů, chemické látky, chemické materiály a chemické přípravky a přírodní chemické prvky, chemické přípravky pro filmy, fotografování a tisk, čisticí prostředky pro výrobu a průmysl, filtrační materiály (chemické, minerální, rostlinné a další materiály v surovém stavu), hnojivá a chemické výrobky pro zemědělství, zahradnictví a lesnictví, kultivační média, hnojiva a chemické látky pro použití v zemědělství, zahradnictví a lesnictví, nezpracované a syntetické pryskyřice, nezpracované plastické hmoty, plastické hmoty v surovém stavu, plasty jako surové materiály, škrob pro výrobu a průmysl, soli pro průmyslové účely, surové plastické materiály, surové plastové materiály, surové plasty, tmely, plniva a lepidla pro průmysl, umělé a syntetické pryskyřice v surovém stavu; (5) hygienické přípravky a hygienické výrobky, hygienické přípravky a výrobky, potravní doplňky a dietetické přípravky, přípravky na dezodoraci a čištění vzduchu, přípravky proti rostlinným a živočišným škůdcům, zubní přípravky a výrobky, zubní přípravky a výrobky a léčebné zubní pasty; (7) čerpadla, kompresory a fukary, dávkovací stroje, elektrické generátorové soustrojí, elektrické generátory, elektrické generátory (zdroje), generátory elektrické, generátory elektrického proudu, generátory elektřiny, generátory na výrobu elektřiny, generátory proudu, manipulační zařízení, průmysloví roboti, roboti k použití v průmyslu, roboty k průmyslovým účelům, stroje a obráběcí stroje na zpracování materiálů a pro výrobu, stroje a obráběcí stroje používané v nouzových a záchranných situacích, stroje na zemetání a vysávání, na čištění, mytí a praní, stroje pro výrobu elektrického proudu, stroje pro výrobu energie, vyprošťovací nůžky (elektrické záchranné kleště), zařízení a stroje pro zemědělství, pro zemní práce, pro stavebnictví,

pro těžbu ropy a plynu, důlní zařízení; (9) bezpečnostní, zabezpečovací, ochranná a signalizační zařízení, informační technologie a audiovizuální, multimediální a fotografické přístroje, magnety, magnetizéry a demagnetizéry, měřicí, detekční, monitorovací a kontrolní zařízení, nahraný obsah (počítačové programy, data a informace), navigační, řídicí, sledovací, zaměřovací a kartografická zařízení, optické přístroje, zvětšovače a korektory, potápěčská výstroj, potápěčská výzbroj, potápěčské přístroje, přístroje, nástroje a kabely pro oblast elektřiny, vědecké a laboratorní přístroje na úpravu elektrickým proudem, vědecké výzkumné a laboratorní přístroje, přístroje pro vyučování a simulátory; (10) chrániče uší, fyzioterapeutické přístroje, lékařské a veterinární přístroje a nástroje, nábytek a lůžkoviny pro lékařské účely, zařízení pro manipulaci s pacienty, oděvy, pokrývky hlavy a obuv, ortézy a podpěry pro lékařské účely, oděvy, pokrývky hlavy a obuv pro zdravotnické pracovníky a pacienty, pomůcky na krmení a dudlíky, pomůcky pro umožnění pohyblivosti, potřeby na ochranu sluchu, přístroje pro fyzioterapeutickou léčbu, přístroje pro fyzioterapii, prostředky na ochranu sluchu, protetické výrobky a umělé vozidlátý, sexuální pomůcky, zařízení pro léčbu pohybového aparátu; (12) vozidla a dopravní prostředky; (32) nealkoholické nápoje, odalkoholizované nápoje, pivo a pivovarnické výrobky, přípravky k výrobě nápojů, přípravky k zhotovování nápojů, přípravky na výrobu nápojů, přípravky pro výrobu nápojů; (35) pomoc v obchodní a podnikatelské činnosti, management a administrativní služby, reklama, marketing a propagační služby, reklamní, marketingové a propagační služby; (36) finanční odhady, finanční, peněžní a bankovní služby, pojištění, pojistky (uzavírání -), pojišťovací služby, poskytování bezpečnostních schránek, poskytování předplacených karet a kuponů, služby nemovitostní (realitní služby), služby úschovy, služby zajišťující úschovu v bezpečnostních schránkách, služby zajišťující úschovu ceností v bezpečnostních schránkách, uzavírání pojistek, získávání finančních prostředků a sponzorování, získávání finančních prostředků a finanční sponzorování; (38) poskytování a pronájem telekomunikačních zařízení a vybavení, síťové telekomunikační služby, služby telekomunikačních sítí, spoje (komunikace), telekomunikační služby; (40) kopírování zvukových a obrazových záznamů, porážení zvířat, porážka zvířat (jatyky), pronájem vybavení k úpravě a přeměně materiálů, výrobě energie a zakázkové výrobě, řeznictví, tiskárenské služby, vyvolávání a zpracování fotografií a kinematografických filmů, úprava a čištění vzduchu a vody, výroba energie, zpracování potravin a nápojů, zvířata (porážka -); (41) překladatelské a tlumočnické služby, překladatelské služby, rezervace vstupenek na vzdělávací, zábavní a sportovní aktivity a akce a související rezervační služby, služby v oblasti vzdělávání, zábavy a sportu, výchova, vzdělávání, zábava a sportovní činnost, zveřejňování, oznamování a psaní textů; (42) návrhářství, počítačové služby, služby testování, služby ověřování a služby kontroly kvality, služby v oblasti informačních technologií, vědecké a technologické služby; (44) hygienická a kosmetická péče o člověka, hygienická péče o zvířata, péče o čistotu a hygienu zvířat, péče o čistotu domácích zvířat, péče o domácí zvířata, péče o vzhled domácích zvířat, péče o vzhled zvířat, péče o zvířata, služby péče o hygienu a krásu, služby péče o vzhled a čistotu zvířat, služby péče o zdraví zvířat, služby zdravotní péče, úprava (česání) zvířat, veterinární chirurgické služby, veterinární služby, zemědělské služby, služby akvakultury, zahradnické a lesnické služby, zvířata chovaná v domácnosti (péče o čistotu -), zvířata (upravování -); (45) bezpečnostní služby, záchranné služby, služby ostrahy a vymáhací služby, politické služby, právní služby.

(511) 1, 5, 7, 9, 10, 12, 32, 35, 36, 38, 40, 41, 42, 44, 45
(540)

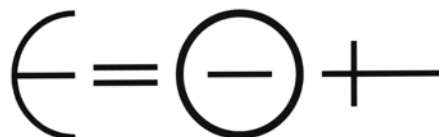

(111) **386334**
(220) 15.02.2021

- (320) 15.02.2021
(442) 24.03.2021
(151) 30.06.2021
(730) **Günsberger Jan**, Žatecká 55/14, Praha 1, Josefov, 11000, CZ
(210) O-569789
(510) (9) respirátor na filtraci vzduchu; (25) oděvy, obuv, kloboučnické zboží;
(32) pivo, minerální voda a jiné nealkoholické nápoje, šťávy, sirupy.
(511) 9, 25, 32
(540)

STAR OF DAVIDSON

- (111) **386335**
(220) 17.02.2021
(320) 17.02.2021
(442) 24.03.2021
(151) 30.06.2021
(730) **Nykrmajerová Romana Bc.**, č. p. 5, Strážovice, 76821, CZ
(210) O-569850
(510) (3) kosmetické přípravky, parfumerie, přípravky pro osobní hygienu; (5) potravní doplňky a dietetické přípravky, zubní přípravky a výrobky a léčebné zubní pasty, hygienické přípravky a výrobky; (21) domácí náčiní k úklidu, kartáče a materiály na výrobu kartáčů, kosmetické a hygienické potřeby a potřeby pro péči o krásu.
(511) 3, 5, 21
(540)

Přírodno

- (111) **386336**
(220) 17.02.2021
(320) 17.02.2021
(442) 24.03.2021
(151) 30.06.2021
(730) **Iterait a.s.**, Hyberská 1034/5, Praha 1, Nové Město, 11000, CZ
(740) Všecka Zelený Švorčík a partneři, advokátní a patentová kancelář, JUDr. Michal Havlík, Hálkova 1406/2, Praha 2, Nové Město, 12000
(210) O-569858
(510) (9) zařízení na sběr dat, zařízení na ukládání dat, zařízení na přenos dat, elektronická zařízení na zpracování dat, programy pro ukládání dat, software na zpracování dat, software pro zpracování obrazu, grafiky, audia, videa a textu, software pro monitorování, analýzu a kontrolu pohybu osob, zvířat a věcí, software pro rozpoznávání gest, software na analýzu obličeje, biometrické identifikační systémy, aplikace ke stažení pro použití s mobilními zařízeními, sledovací kamery, měřicí, detekční, monitorovací a kontrolní zařízení, přístroje pro záznam zvuku a obrazu, elektronické publikace ke stažení; (35) zpracování, systematizace a správa dat, služby v oblasti hodnocení trhu; (42) tvorba počítačového softwaru, instalace, opravy a údržba počítačového softwaru, aktualizace počítačového softwaru, pronájem počítačového softwaru, tvorba počítačových systémů, poradenství v oblasti počítačových technologií.
(511) 9, 35, 42
(540)



- (111) **386337**
(220) 17.02.2021
(320) 17.02.2021
(442) 24.03.2021
(151) 30.06.2021
(730) **Háková Jaroslava Ing.**, Gallašova 578/1, Praha 6, Řepy, 16300, CZ
(210) O-569859
(510) (3) parfémy, éterické oleje, neléčivé kosmetické přípravky, neléčivé vlasové vody, neléčivé prostředky ústní hygieny; (4) svíčky a knoty na svícení; (14) vzácné kovy a jejich slitiny, klenoty, bižuterie, polodrahokamy a drahokamy; (16) papír a lepenka, tiskárenské výrobky, fotografie, kancelářské a psací potřeby (kromě nábytku), učební a výukové pomůcky

- (kromě přístrojů), plastové fólie, potahy a tašky na balení; (25) oděvy, obuv, pokrývky hlavy.
(511) 3, 4, 14, 16, 25
(540)



- (111) **386338**
(220) 17.02.2021
(320) 17.02.2021
(442) 24.03.2021
(151) 30.06.2021
(730) **Háková Jaroslava Ing.**, Gallašova 578/1, Praha 6, Řepy, 16300, CZ
(210) O-569860
(510) (3) parfémy, éterické oleje, neléčivé kosmetické přípravky, neléčivé vlasové vody, neléčivé prostředky ústní hygieny; (4) svíčky a knoty na svícení; (14) vzácné kovy a jejich slitiny, klenoty, bižuterie, polodrahokamy a drahokamy; (16) papír a lepenka, tiskárenské výrobky, fotografie, kancelářské a psací potřeby (kromě nábytku), učební a výukové pomůcky (kromě přístrojů), plastové fólie, potahy a tašky na balení; (25) oděvy, obuv, pokrývky hlavy.
(511) 3, 4, 14, 16, 25
(540)

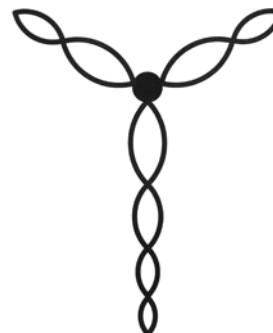

- (111) **386339**
(220) 17.02.2021
(320) 17.02.2021
(442) 24.03.2021
(151) 30.06.2021
(730) **Háková Jaroslava Ing.**, Gallašova 578/1, Praha 6, Řepy, 16300, CZ
(210) O-569861
(510) (3) parfémy, éterické oleje, neléčivé kosmetické přípravky, neléčivé vlasové vody, neléčivé prostředky ústní hygieny; (4) svíčky a knoty na svícení; (14) vzácné kovy a jejich slitiny, klenoty, bižuterie, polodrahokamy a drahokamy; (16) papír a lepenka, tiskárenské výrobky, fotografie, kancelářské a psací potřeby (kromě nábytku), učební a výukové pomůcky (kromě přístrojů), plastové fólie, potahy a tašky na balení; (25) oděvy, obuv, pokrývky hlavy.
(511) 3, 4, 14, 16, 25

(540)

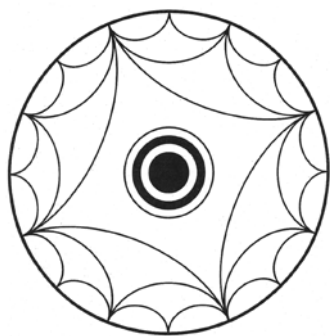

počítačových programů, počítačových systémů, databázi a databázových systémů (kromě hardwaru), výzkum, vývoj a tvorba systémů pro elektronické obchodování včetně příslušného softwaru a hardwaru, tvorba softwaru, programování multimedialních aplikací, tvorba interaktivních a grafických programů, tvorba multimedialních dokumentů, prezentací, aplikací a katalogů, konstrukce www prezentací, softwarové řešení www serverů, tvorba počítačové animace a vizualizace, poskytování vyhledávačů pro internet, převod (konverze) počítačových programů, dat či jiných údajů v elektronické podobě z různých formátů do jiných formátů (ne fyzický), převod (konverze) dokumentů, dat či jiných údajů z fyzických médií na elektronická média.

(511) 38, 41, 42

(540)

(111) **386340**

(220) 18.02.2021

(320) 18.02.2021

(442) 24.03.2021

(151) 30.06.2021

(730) **FTV Prima, spol. s r.o.**, Vinohradská 3217/167, Praha 10, Strašnice, 10000, CZ

(210) O-569890

(510) (38) telekomunikace, přenášení televizního signálu pomocí satelitních družic, přenos zpráv a obrazových informací pomocí počítače, televizní vysílání a přenosy, audiovizuální přenosové služby, digitální vysílání, elektronická pošta, služby elektronických nástěnek (telekomunikační služby), informační kanceláře (informace o telekomunikacích), vysílání kabelové televize, služby dálkových konferencí, počítačová komunikace, posílání zpráv, poskytování internetových diskusních fór, pronájem přístrojů pro přenos zpráv, pronájem přístupového času ke globálním počítačovým sítím, pronájem zařízení pro přenos informací, půjčování telekomunikačních zařízení, poskytování televizních kanálů pro teleshoppingové služby, televizní vysílání zábavných, vzdělávacích, výchovných, soutěžních, diskusních a informačních pořadů, šíření elektronických časopisů, informací, elektronických periodik, knih v elektronické podobě, audio nebo audiovizuálních děl prostřednictvím informační, datové, elektronické, komunikační, telekomunikační nebo počítačové sítě, a to internetu, pomocí satelitů a jiných sítí, přenos digitálních dat prostřednictvím televize, služby na internetu související s televizním vysíláním, přenos dat (obrázků, fotografií, 3D aplikací) prostřednictvím globální počítačové sítě, streaming zvukového materiálu a videomateriálu na internetu, služby přenosu videa na vyžádání (vod), poskytování služeb v oblasti on-line komunikace, přenos interaktivního zábavního softwaru, přenos zpráv prostřednictvím elektronických médií, informační služby týkající se televizního vysílání; (41) nakladatelství a vydavatelství, ediční činnost, publikační činnost, nahrávání nosičů zvukových nebo obrazově-zvukových, služby v oblasti digitálního zpracování obrazu, elektronické publikování (DTP), služby v oblasti estrád, tvorba a výroba televizních a audiovizuálních programů a nahrávek, zpravodajství, reportérské služby, filmová produkce (jiná než reklamní), služby televizního studia, filmová studia, filmové projekce, půjčování filmů, fotografování, informace o možnostech zábavy, informace o výchově a vzdělávání, výchovně zábavní klubové služby, vydávání knih, služby nahrávacího studia, nahrávání videopásek, organizace společenských a kulturních akcí a festivalů, organizace, provozování a provádění her a soutěží i veřejných, organizování vzdělávacích nebo zábavních soutěží, výstavní činnost v oblasti kultury, zábavy, výchovy nebo vzdělávání, plánování a organizování večírků, poskytování on-line elektronických publikací (bez možnosti stažení), pronájem audionahrávek, pronájem dekorací, pronájem kinematografických filmů, provozování her on-line (z počítačové sítě), výroba divadelních nebo jiných představení, půjčování videopásek, psaní scénářů, organizování a vedení seminářů, televizní zábava, výroba titulků, dabing, opatřování titulky, výuka, vydávání elektronických knih a časopisů on-line, zveřejňování a vydávání textů (s výjimkou reklamních nebo náborových), výroba videofilmů, pronájem zvukového nahrávacího zařízení, živá představení, čtenářské ankety, divácké ankety; (42) hosting prostoru pro webové stránky, hosting portálu na internetu, hosting on-line platformy pro nahrávání, návrhy, strukturování a programování či jiné vytváření a instalace, údržba a správa internetových portálů, serverů (kromě hardwaru) a internetových či intranetových počítačových stránek a nástěnek a internetových či intranetových aplikací, návrhy, strukturování a programování či jiné vytváření a instalace a údržba



(111) **386341**

(220) 18.02.2021

(320) 18.02.2021

(442) 24.03.2021

(151) 30.06.2021

(730) **Golden Snack s.r.o.**, Záhostice 19, Chýnov, 39155, CZ

(740) Všeťečka Zelený Švorčík a partneři, advokátní a patentová kancelář, JUDr. Michal Havlík, Hálkova 1406/2, Praha 2, Nové Město, 12000

(210) O-569891

(510) (29) zpracované brambory ve všech úpravách, bramborové lupínky, bramborové tyčinky, krokety, zpracované oříšky, pražené, sušené, solené nebo ochucené skořápkové plody, jedlá semena, upravená semena, zpracované luštěniny; (30) výrobky z obilnin, bramborové mouky, rýžové mouky, kukuřičné mouky, luštěninové potravinářské mouky, ořechové mouky a mouky z jedlých semen, pochutiny vyrobené z obilnin, bramborové mouky, rýžové mouky, kukuřičné mouky, luštěninové potravinářské mouky, ořechové mouky a mouky z jedlých semen, slané pečivo, popcorn, krekry, sušenky, preclíky, slané tyčinky, trvanlivé pečivo, trvanlivé cukrovinky, extrudované výrobky z mouky, kukuřice a rýže, mšlí, obilninové vločky.

(511) 29, 30

(540)

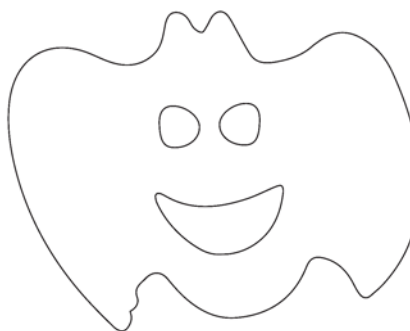

(111) **386342**

(220) 18.02.2021

(320) 18.02.2021

(442) 24.03.2021

(151) 30.06.2021

- (730) **Artantiques media s.r.o.**, Dukelských hrdinů 500/25a, Praha 7, Holešovice, 17000, CZ
(740) Všetečka Zelený Švorčík a partneři, advokátní a patentová kancelář, JUDr. Michal Havlík, Hálkova 1406/2, Praha 2, Nové Město, 12000
(210) O-569892
(510) (9) elektronické databáze, elektronické časopisy; (16) časopisy a jiná periodika; (41) vzdělávací služby v oblasti umění, výuka v oblasti vizuálního umění, vydavatelské služby.
(511) 9, 16, 41
(540)



- (111) **386343**
(220) 18.02.2021
(320) 18.02.2021
(442) 24.03.2021
(151) 30.06.2021
(730) **Tran Quang Thai**, Pšenčíkova 685/2, Praha 4, Kamýk, 14200, CZ
(740) Tomáš Nguyen, Dukelských hrdinů 841, Chodov, 35735
(210) O-569895
(510) (9) nahraný obsah (počítačové programy, data a informace); (37) instalace, montáž, údržba a opravy počítačového hardware a telekomunikačních přístrojů; (38) telekomunikační služby.
(511) 9, 37, 38
(540)

icfix

- (111) **386344**
(220) 18.02.2021
(320) 18.02.2021
(442) 24.03.2021
(151) 30.06.2021
(730) **Golden Snack s.r.o.**, Záhostice 40, Chýnov, 39155, CZ
(740) Všetečka Zelený Švorčík a partneři, advokátní a patentová kancelář, JUDr. Michal Havlík, Hálkova 1406/2, Praha 2, Nové Město, 12000
(210) O-569896
(591) Barevná
(510) (29) zpracované brambory ve všech úpravách, bramborové lupínky, bramborové tyčinky, krokety, zpracované oříšky, pražené, sušené, solené nebo ochucené skořápkové plody, jedlá semena, upravená semena, zpracované luštěniny; (30) výrobky z obilnin, bramborové mouky, rýžové mouky, kukuřičné mouky, luštěninové potravinářské mouky, ořechové mouky a mouky z jedlých semen, pochutiny vyrobené z obilnin, bramborové mouky, rýžové mouky, kukuřičné mouky, luštěninové potravinářské mouky, ořechové mouky a mouky z jedlých semen, slané pečivo, popcorn, krekry, sušenky, preclíky, slané tyčinky, trvanlivé pečivo, trvanlivé cukrovinky, extrudované výrobky z mouky, kukuřice a rýže, mšlí, obilninové vločky.
(511) 29, 30

(540)



- (111) **386345**
(220) 18.02.2021
(320) 18.02.2021
(442) 24.03.2021
(151) 30.06.2021
(730) **Tradiční pivovar v Rakovníku, a.s.**, Havlíčkova 69, Rakovník, Rakovník I, 26901, CZ
(740) JUDr. Miroslav Kupka, JUDr. Miroslav Kupka, Levého 1532, Rakovník, Rakovník II, 26901
(210) O-569900
(591) Barevná
(510) (32) pivo, výtažky z chmele na výrobu piva, nealkoholické nápoje, přípravky pro výrobu nealkoholických nápojů; (33) alkoholické nápoje s výjimkou piv; (43) restaurační služby.
(511) 32, 33, 43
(540)



- (111) **386346**
(220) 19.02.2021
(320) 19.02.2021
(442) 24.03.2021
(151) 30.06.2021
(730) **Tašnerová Helena PhDr.**, Starorolská 190/16, Karlovy Vary, Dvory, 36006, CZ
(210) O-569919
(591) Barevná
(510) (15) hudební nástroje, pouzdra na hudební nástroje; (35) reklama, marketing, propagace, vyhledávání sponzorů, venkovní reklama, styk s veřejností, zpracování textu, vylepování plakátů, zaznamenávání písemných sdělení, poradenství v oblasti řízení lidských zdrojů, řízení obchodní činnosti výkonných umělců, poskytování obchodních informací prostřednictvím webových stránek, optimalizace návštěvnosti webových stránek, online reklama v počítačové síti; (41) školení, výuka, vzdělávací služby, zábava, hudební produkce, korespondenční školení, školní vzdělávání, pořádání a vedení seminářů, pořádání a vedení sympozií, pořádání a vedení kongresů, pořádání a vedení osobních vzdělávacích fór, pořádání výstav ke kulturním nebo vzdělávacím účelům, poskytování informací v oblasti informace o zábavě, praktický výcvik (předvádění), profesní rekvalifikace, soukromá výuka, psaní a skládání písní, skládání hudby, služby poskytované orchestry.

(511) 15, 35, 41
(540)



(111) **386347**
(220) 19.02.2021
(320) 19.02.2021
(442) 24.03.2021
(151) 30.06.2021
(730) **Novartis AG**, 4002 Basel, CH
(740) Všetěčka Zelený Švorčík a partneři, advokátní a patentová kancelář, JUDr. Michal Havlík, Hálkova 1406/2, Praha 2, Nové Město, 12000
(210) O-569923
(510) (5) farmaceutické přípravky pro humánní užití.
(511) 5
(540)

FIBROPIRF

(111) **386348**
(220) 19.02.2021
(320) 19.02.2021
(442) 24.03.2021
(151) 30.06.2021
(730) **Novartis AG**, 4002 Basel, CH
(740) Všetěčka Zelený Švorčík a partneři, advokátní a patentová kancelář, JUDr. Michal Havlík, Hálkova 1406/2, Praha 2, Nové Město, 12000
(210) O-569924
(510) (5) farmaceutické přípravky pro humánní užití.
(511) 5
(540)

PIRFIBLOC

(111) **386349**
(220) 19.02.2021
(320) 19.02.2021
(442) 24.03.2021
(151) 30.06.2021
(730) **MAFRA, a.s.**, Karla Engliše 519/11, Praha 5, Smíchov, 15000, CZ
(740) Rott, Růžička & Guttman a spol., Výskočilova 1566, Praha 4, Míchle, 14000
(210) O-569930
(510) (9) počítačový software, aplikační software, software editační, kódovací a dekódovací komunikační a šifrovací, firmware, aplikační software pro služby cloud computingu, cloud computingový software ke stažení, aplikační software osobních počítačů pro správu systémů na kontrolu dokumentů, nahrané počítačové programy, počítačové programy na zpracování dat, počítačový software ke stažení pro správu dat, počítačový software, který umožňuje poskytování informací prostřednictvím komunikačních sítí, počítačový software pro biometrické systémy na identifikaci a autentifikaci osob, počítačový software pro elektronické obchodování, software pro provozování on-line obchodu počítačový software, který umožňuje poskytování informací prostřednictvím komunikačních sítí, počítačový software pro biometrické systémy na identifikaci a autentifikaci osob, počítačový software pro elektronické obchodování, software pro provozování on-line obchodu počítačový software pro konvertování obrázků z dokumentů do elektronického formátu, počítačový software pro správu dokumentů, počítačový software pro skenování obrazů a dokumentů, počítačový software umožňující vyhledávání dat, programy na zpracování dat, počítačový software pro správu databází, software na kompresi dat software a aplikace pro mobilní zařízení, software pro analýzu obchodních dat, stahovatelný počítačový software pro vzdálené monitorování a analýzu, kódované věrnostní karty, kupony do mobilních telefonů ke stažení; (35) řízení obchodní činnosti,

obchodní administrativa, reklamní služby, pomoc v obchodní a podnikatelské činnosti, elektronické zpracování dat, ověřování zpracování dat, online služby zpracování dat, počítačové zpracování obchodních informací, služby řízení dat, poradenské služby týkající se elektronického zpracování dat, řízení počítačových databází, počítačový management dokumentů, počítačové zpracování informací, reklamní, propagační a marketingové služby, propagace, reklama a marketing online webových stránek, propagace prodeje zboží a služeb třetích osob udělováním nákupních bodů za používání kreditních karet, věrnostní, pobídkové a bonusové programy; (36) finanční a peněžní služby, finanční odhady, poskytování předplacených karet a kuponů, služby elektronické peněženky, elektronické platební služby, převody a transakce, získávání finančních prostředků a sponzorování, finanční informace, poradenské a konzultační služby, služby finančního plánování, oceňovací služby, služby týkající se plateb v hotovosti, šeky a platebními příkazy, služby týkající se platebních karet, zpracování plateb za nákup zboží a služeb prostřednictvím elektronické komunikační sítě, ekonomické a finanční poradenské služby, elektronické peněžní transakce, služby on-line finančních transakcí; (42) navrhování a vývoj počítačového softwaru, programování a implementace softwaru, služby v oblasti informačních technologií, konzultační, poradenské a informační služby v oblasti informačních technologií, služby zabezpečení, ochrany a obnovy v oblasti informačních technologií, služby kopírování a konverze dat, služby kódování a dekódování dat, webhostingové služby a software jako služba a pronájem softwaru, služby zabezpečení dat, cloudové služby, infrastruktura jako služba (iaas), platforma jako služba (paas), počítačové služby spojené s elektronickým ukládáním dat, poskytování aplikačních služeb (asp), poskytování dočasného používání softwarových aplikací bez možnosti stažení dostupných prostřednictvím webové stránky, poskytování dočasného používání webových aplikací, poskytování on-line softwaru bez možnosti stažení pro správu databází, pronájem aplikačního softwaru, služby uchování dat, software jako služba [saas], zálohování elektronických dat, konverze počítačových programů a dat s výjimkou fyzické konverze, konverze dat elektronických informací, ověřování (kontrola) dat přenášených prostřednictvím telekomunikací, služby v oblasti ověřování (kontroly) zpráv přenášených prostřednictvím telekomunikací, služby v oblasti počítačového bezpečnostního systému monitorování, elektronické ukládání a zálohování dat, konverze počítačových kódů pro třetí osoby, certifikace dat přenášených prostřednictvím telekomunikací, elektronické ukládání dokumentů, elektronické ukládání k archivaci elektronických dat, elektronické ukládání souborů a dokumentů.

(511) 9, 35, 36, 42
(540)

PassMachine

(111) **386350**
(220) 19.02.2021
(320) 19.02.2021
(442) 24.03.2021
(151) 30.06.2021
(730) **Rewild s.r.o.**, Nad Konvářkou 310/13, Praha 5, Radlice, 15000, CZ
(210) O-569935
(510) (20) polštáře (dekorační), ozdobné polštářky; (24) povlaky na dekorační polštáře, povlaky na polštáře; (28) antistresové hračky, hadrové panenky, hračky, hračky z textilu, panenky.
(511) 20, 24, 28
(540)

MiniKlon

(111) **386351**
(220) 19.02.2021
(320) 19.02.2021
(442) 24.03.2021
(151) 30.06.2021
(730) **Rewild s.r.o.**, Nad Konvářkou 310/13, Praha 5, Radlice, 15000, CZ
(210) O-569936
(510) (20) polštáře (dekorační), ozdobné polštářky; (24) povlaky na dekorační polštáře, povlaky na polštáře; (28) antistresové hračky, hadrové panenky, hračky, hračky z textilu, panenky.
(511) 20, 24, 28

(540)



**MINI
KLON**

(111) **386352**

(220) 19.02.2021

(320) 19.02.2021

(442) 24.03.2021

(151) 30.06.2021

(730) **AGULOS s.r.o.**, Radlická 2343/48, Praha 5, Smíchov, 15000, CZ

(740) Mgr. PETR ŽIŽKA, advokátní kancelář, Mgr. Petr Žižka, Sedláčkova 209/16, Plzeň, Vnitřní Město, 30100

(210) O-569940

(591) Barevná

(510) (41) zdravotní a fitness trénink, služby v oblasti sportu a fitness, služby v oblasti vzdělávání, zábavy a sportu, dohled nad tělesným cvičením, gymnastický trénink, hodiny cvičení, hodiny pohybových aktivit, informační služby týkající se sportu, instruktáž fitness tréninku, instruktáž ke cvičení, instruktáž v oblasti posilování, instruktážní kurzy vztahující se k fyzické kondici, koučování, koučink [školení], vzdělávací a školící služby, cvičení (praktické ukázky), individuální výuka [vzdělávání], informace o vzdělávání, informace o vzdělávání vztahující se ke sportu, informace vztahující se ke vzdělávání, instruktážní kurzy vztahující se ke sportovním aktivitám, konzultace týkající se fyzické kondice; (44) služby zdravotní péče, služby péče o duševní zdraví, hodnocení osobnosti (služby v oblasti duševního zdraví), konzultační služby vztahující se k chování jednotlivce, poradenství vztahující se k psychologické léčbě zdravotních potíží, poradenství vztahující se k psychologické úlevě při zdravotních potížích, poskytování informací v oboru psychologie, poskytování informací vztahujících se ke změně chování, poskytování zařízení pro duševní rehabilitaci, příprava psychologických zpráv, příprava psychologických profilů pro léčebné účely, alternativní medicína.

(511) 41, 44

(540)



RESTART ENERGIE

(111) **386353**

(220) 19.02.2021

(320) 19.02.2021

(442) 24.03.2021

(151) 30.06.2021

(730) **SOLEK HOLDING SE**, Voctářova 2449/5, Praha 8, Libeň, 18000, CZ

(740) Mgr. Jan Ježek, advokát, Mgr. Jan Ježek, Na počiči 1079/3a, Praha 1, Nové Město, 11000

(210) O-569942

(591) Barevná

(510) (4) elektrická energie z obnovitelných zdrojů, elektrická energie ze solární energie; (7) soupravy generátorů elektrické energie, zařízení pro výrobu elektrického proudu ze solární energie, elektrické generátory využívající solární články, generátory elektrické energie; (9) fotovoltaická zařízení na výrobu elektrické energie (fotovoltaické elektrárny), fotovoltaické moduly, fotovoltaické články, fotovoltaické měniče, fotovoltaické přístroje na přeměnu slunečního záření na elektrickou energii, fotovoltaické solární moduly, kalibrované fotovoltaické referenční články, akumulátory pro fotovoltaickou energii, solární články, solární baterie, solární desky, solární moduly, solární panely, soupravy solárních panelů, kolektory solární energie k výrobě elektrického proudu, přenosné solární panely na výrobu elektřiny, rozvaděče elektrické energie, elektrické akumulátory, elektrické cívk, elektrické články a baterie, elektrické kolektory, elektrické ovládací desky a panely, hlavní rozvodové desky (elektrické), elektrické obvody a deskové obvody, pojistky, jističe, spínače, elektrické transformátory, elektroměry, elektrické vodiče, elektrody, měřicí přístroje, elektrické kontrolní přístroje, zkušební přístroje (ne pro lékařské účely), ovladače a regulační přístroje; (37) instalace fotovoltaických článků a modulů, instalace a údržba fotovoltaických zařízení, údržba, opravy a obnova fotovoltaických přístrojů a zařízení, instalace solárních energetických systémů, instalace solárních panelů jakožto energetických systémů pro obytné budovy, instalace solárních panelů jakožto energetických systémů nikoli pro obytné budovy, údržba a opravy zařízení na solární energii, výstavba komunálních solárních zařízení; (40) výroba elektrické energie, výroba elektrické energie z obnovitelných zdrojů, konzultační služby vztahující se ke generování elektrické energie; (42) navrhování a vývoj fotovoltaických systémů, navrhování a vývoj softwaru pro ovládání, regulaci a monitorování solárních energetických systémů, služby technického navrhování vztahující se k elektrárnám, projektování elektrických systémů, provádění výzkumných a technických projektových studií vztahujících se k používání přírodní energie, poskytování informací týkajících se výzkumných a technických projektových studií vztahujících se k používání přírodní energie, vývoj systémů pro správu energie, inženýrské služby v oblasti výroby elektrické energie, technologické poradenské služby v oblasti výroby alternativní energie, poradenské služby vztahující se k využívání energie, odborné poradenství vztahující se k efektivnímu využívání energie.

(511) 4, 7, 9, 37, 40, 42

(540)



SOLEK

(111) **386354**

(220) 19.02.2021

(320) 19.02.2021

(442) 24.03.2021

(151) 30.06.2021

(730) **Fenin Martin**, Široká 96/9, Praha 1, Josefov, 11000, CZ

(210) O-569958

(510) (32) nealkoholické nápoje, nesycené nealkoholické nápoje, nealkoholické perlivé nápoje z ovocných šťáv, nealkoholické nápoje s obsahem ovocných šťáv, nealkoholické koktejly, ovocné koktejly, nealkoholické, báze pro nealkoholické koktejly; (33) alkoholické nápoje (destiláty), alkoholické nápoje (lihoviny), alkoholické sycené nápoje s výjimkou piva, alkoholické energetické nápoje, alkoholické koktejlivé nápoje ovocné, alkoholické koktejlivé směsi, alkoholické koktejly s obsahem mléka, alkoholické koktejly v podobě chlazené želatiny, alkoholické nápoje na bázi čaje, alkoholické nápoje na bázi kávy, alkoholické nápoje obsahující ovoce, alkoholické nápoje z ovoce, alkoholické výtažky z ovoce, alkoholické punče, alkoholické přípravky pro výrobu nápojů, alkoholové třešti, alkoholové želé, alkopops (ochucené alkoholické nápoje), aperitivy, aperitivy na bázi lihovin, aperitivy na bázi vína, aperitivy se základem z

destilovaných alkoholických lihovin, bylinné likéry, coolers (osvěžující nápoje z vína), destilované nápoje, energetické nápoje obsahující alkohol, hořké likéry, hořké likéry obsahující i alkohol, hotové alkoholické koktejly, hotové vinné koktejly, koktejly, lihoviny (alkoholické nápoje), ochucené povzbuzující pálenky, nápoje s nízkým obsahem alkoholu, nízkoalkoholické nápoje, přípravky k výrobě alkoholických nápojů, předpřipravené alkoholické nápoje, předem namíchané alkoholické nápoje kromě piva, předem namíchané alkoholické nápoje, s výjimkou nápojů na bázi piva.

(511) 32, 33

(540) **ŠMAKEC, Šmakec, šmakec**

(111) **386355**

(220) 21.02.2021

(320) 21.02.2021

(442) 24.03.2021

(151) 30.06.2021

(730) **BAREST s.r.o.**, Československé armády 1090, Valašské Klobouky, 76601, CZ

(740) Mgr. Štěpán Janáč, advokát, Na poříčí 1041/12, Praha 1, Nové Město, 11000

(210) O-569961

(510) (29) jídla připravená z masa masných výrobků, zeleniny, vejce, mléka a mléčných výrobků.

(511) 29

(540)

Pikantule

(111) **386356**

(220) 22.02.2021

(320) 22.02.2021

(442) 24.03.2021

(151) 30.06.2021

(730) **Švamberk.com, SE**, Krasická 333/61, Prostějov, Krasice, 79601, CZ

(740) Ing. Dobroslav Musil, patentová kancelář, Ing. Dobroslav Musil, Zábřdovická 801/11, Brno, Zábřdovice, 61500

(210) O-569984

(591) Barevná

(510) (35) propagační činnost, reklama, pomoc při řízení obchodní činnosti, obchodní administrativa, kancelářské práce; (36) realitní služby, zprostředkování pojištění, správa obytných budov, kanceláři, obchodních prostor, správa nemovitostí; (41) pořádání konferencí, odborných kurzů, seminářů, školení, veletrhů a jiných vzdělávacích a informačních akcí, činnost vzdělávací, výchovná a rekvalifikační, vydávání publikací, vzdělávací činnost v oblasti realitních služeb.

(511) 35, 36, 41

(540)

PATRIARCHA

(111) **386357**

(220) 22.02.2021

(320) 22.02.2021

(442) 24.03.2021

(151) 30.06.2021

(730) **Hurta Petr Ing.**, Lesní 2176, Vsetín, 75501, CZ

(740) Ing. Pavel Nádvorník s.r.o., Klínová 620/1, Ostrava, Hulváky, 70900

(210) O-569985

(510) (35) reklamní, marketingové a propagační služby, reklama v oblasti cestovního ruchu a cestování, marketingové služby v oblasti cestování, on-line inzerce, prodej propagačních materiálů, vydávání a rozšiřování

reklamních, propagačních a inzertních materiálů, poskytování obchodních a podnikatelských informací, poskytování komerčních informací prostřednictvím počítačové databáze, sběr informací do počítačové databáze, správa počítačové databáze, pomoc při řízení obchodní činnosti, organizování komerčních a reklamních akcí a výstav, průzkum veřejného mínění, předvádění zboží pro reklamní účely a podporu prodeje, poskytování uživatelských hodnocení pro komerční nebo reklamní účely; (39) služby v oblasti cestování a osobní doprava, organizování a pořádání výletů a cest, poskytování informací turistům o exkurzích a poznávacích výletech, poskytování turistických a cestovních informací, služby cestovních průvodců, koordinování cestovních příprav pro jednotlivce a skupiny, poradenství pro plánování cestovních tras, služby pro zajištění přepravy cestujících, balení a skladování zboží; (41) služby v oblasti vzdělávání a sportu, organizování výletů pro zábavu, vydávání informačních příruček vztahujících se ke cestování, zábavní služby v oblasti sportu, organizování sportovních a sportovních soutěží, příprava a pořádání sportovních akcí, zábavní služby ve formě pořádání společenských zábavních akcí, informace o možnostech zábavy, poskytování informací o sportovních aktivitách, služby v oblasti prodeje vstupenek, výroba audiovizuálních děl a zvukových záznamů, poskytování on-line publikací, hudby a videí bez možnosti stažení, pronájem zařízení a vybavení ke vzdělávání, zábavě, sportu a kultuře, poskytování uživatelských hodnocení pro zábavní nebo kulturní účely.

(511) 35, 39, 41

(540)

ROKLING

(111) **386358**

(220) 25.02.2021

(320) 25.02.2021

(442) 24.03.2021

(151) 30.06.2021

(730) **Titan Real Invest a.s.**, Rudných dolů 291, Jílové u Prahy, 25401, CZ

(740) PROPATENT, Ing. Vlasta Sedláčková, patentový zástupce, Pod Pekařkou 107/1, Praha 4, Podolí, 14700

(210) O-570095

(510) (9) obaly na mobily; (16) plakáty, letáky, plastové obaly, papírové reklamní tašky, kalendáře, fotografie, psací potřeby a ubrousky, papírové tácky pod pivní sklenice; (18) výrobky z kůže a z imitace kůže, a to zavazadla, kufrы a peněženky, deštníky, slunečníky; (21) výrobky ze skla, porcelánu, keramiky a nádoby do domácnosti, sklenice, hrnky, džbány; (25) oděvy, čepice, klobouky, obuv; (29) maso, ryby, drůbež, zvěřina, mléčné výrobky, zavařená, mražená, sušená a vařená ovoce a zelenina; (30) káva, čaj, kakao, cukr, pečivo, cukrovinky, zmrzlina, med, koření, hořčice; (31) zemědělské, zahradnické a lesní výrobky a to: květiny, květinové cibule, semena, sazenice, stromky, keře, živé trávníky, čerstvé houby a houbová kultura, čerstvý hrách, čočka a kaštiny, zrní; (32) nealkoholické nápoje, pivo; (33) alkoholické nápoje; (35) propagační, inzertní a reklamní činnost, reklama, pomoc při řízení obchodní činnosti, obchodní centra a obchodní administrativa, kancelářské práce, zprostředkování obchodní činnosti s výrobky uvedenými výše ve tř. 9, 16, 18, 21, 25, 29, 30, 31, 32 a 33; (41) výchova, vzdělávání, zábava, sportovní a kulturní aktivity, školení; (43) služby zajišťující stravování a nápoje, dočasné ubytování, catering.

(511) 9, 16, 18, 21, 25, 29, 30, 31, 32, 33, 35, 41, 43

(540)



Přehled zápisů ochranných známek se změnou ve vztahu ke zveřejněným přihláškám

Kapitola obsahuje údaje o ochranných známkách zapsaných na základě ustanovení § 28 odst. 1 zákona č. 441/2003 Sb., u kterých došlo ke změně údajů oproti zveřejněné přihlášce ochranné známky.

Číselný přehled (111)	
386186	386198

Zápisy ochranných známek se změnou ve vztahu ke zveřejněným přihláškám

(111) **386186**
(220) 25.10.2016
(320) 25.10.2016
(442) 24.05.2017
(151) 30.06.2021
(540)



(730) **Luwigo group s.r.o.**, Záhřebská 2464/2, Brno, 61600, CZ
Chalupský Jiří Ing., Botanická 819/25, Brno, 60200, CZ
(740) Mgr. Petra Šternberská Pospíšilová, advokátka, Hlinky 151/80, Brno,
60300
(510) (5) dětské pleny, papírové pleny, látkové pleny, jednorázové papírové pleny
pro malé děti, dámské vložky, tampony, dezinfekční ubrousky; (12)
skládací dětské sportovní kočárky, dětské sportovní kočárky s přenoskou;

(20) dětské židličky, dětská chodítka; (21) dětské vaničky, kempinkové
grily; (24) ručníky, koupelnové ručníky, textilní ručníky, plážové ručníky,
dětské ručníky, ručníky na ruce, ručníky z textilních materiálů, dětské deky,
dětské přikrývky, spací pytle.
(511) 5, 12, 20, 21, 24
(210) O-534861

(111) **386198**
(220) 23.09.2020
(320) 23.09.2020
(442) 21.10.2020
(151) 30.06.2021
(540)

Moment Cafe

(730) **GREYSPACE s.r.o.**, Olbrachtova 2006/9, Praha 4, Krč, 14000, CZ
(510) (30) mouka.
(511) 30
(210) O-566797

Ochranné známky zrušené a prohlášené za neplatné

Tato kapitola obsahuje údaje o rozhodnutích o zrušení ochranné známky na základě ustanovení § 31 zákona č. 441/2003 Sb. nebo o prohlášení ochranné známky za neplatnou na základě ustanovení § 32 zákona č. 441/2003 Sb. Existuje-li důvod zrušení/prohlášení ochranné známky za neplatnou pouze ve vztahu k některým z výrobků nebo služeb, Úřad ochrannou známku zruší/prohlásí za neplatnou pouze pro tyto výrobky nebo služby. Údaje o výsledku rozhodnutí (zrušení ochranné známky, částečné zrušení ochranné známky, prohlášení ochranné známky za neplatnou, prohlášení ochranné známky za částečně neplatnou) jsou uvedeny za datem právní moci rozhodnutí s názvem "Datum právní moci rozhodnutí/výsledek rozhodnutí".

(111) 321116
(540)



(111) 359627
(540)

Kousek piva

29.06.2021 / NABYTÍ P.M. - PROHLÁŠENÍ OZ ZA ČÁST.
NEPLATNOU

30.06.2021 / NABYTÍ P.M. - ČÁSTEČNÉ ZRUŠENÍ OZ

Obnovy zápisu ochranných známek

(111) **90841**
(220) 29.12.1921
(151) 29.12.1921
(540)

YALE

(730) **Yale Industrial Products, Inc**, Crosspoint Parkway 205, Getzville, New York 14068, NY, US
(740) KOREJZOVA LEGAL v.o.s., JUDr. Petra Sauvage de Brantes, advokátka, Korunní 810/104, Praha 10, Vinohrady, 10100
(510) (7) skřípce kladkostrojů a výtahy.
(511) 7
(210) O-25322

(111) **171868**
(220) 23.07.1991
(151) 31.12.1992
(540)



(730) **CHODOVAR spol. s r.o.**, Pivovarská 107, Chodová Planá, 34813, CZ
(740) Langrova, s.r.o., Skrétova 1011/48, Plzeň, Jižní Předměstí, 30100
(510) (32) minerální vody a jiné nealkoholické nápoje.
(511) 32
(210) O-62871

(111) **171869**
(220) 23.07.1991
(151) 31.12.1992
(540)

Jl-sano

(730) **CHODOVAR spol. s r.o.**, Pivovarská 107, Chodová Planá, 34813, CZ
(740) Langrova, s.r.o., Skrétova 1011/48, Plzeň, Jižní Předměstí, 30100
(510) (32) minerální vody a jiné nealkoholické nápoje.
(511) 32
(210) O-62870

(111) **173094**
(220) 26.11.1991
(151) 15.07.1993
(540)

Mr.Knabbits

(730) **Convivo GmbH**, Am Europlatz 2, A-1120 Wien, AT
(740) ŠTROS & KUSÁK advokátní a patentová kancelář, JUDr. David Štros, advokát, Národní 32, Praha 1, 11000
(510) (30) fritované bramborové pečivo, spotřebitelsky hotové nebo sušené, malé a polotvrdé výrobky, které jsou převážně zhotoveny z obilních surovin, vpředu již zmíněné zboží, zhotovené též jako vytlačované nebo tlačené a lisované výrobky, také tvarově vysekávané, bramborové lupínky a tyčinky, vytlačovacím postupem zhotovené bramborové, pšeničné, rýžové a kukuričné, již dříve uvedené výrobky, vytvořené jako chrupky se slaneč pikantní chutí.

(511) 30
(210) O-65011

(111) **173115**
(220) 03.12.1991
(151) 15.07.1993
(540)

NORPOL

(730) **Reichhold AS**, Ranvik Brygge 5/7, Sandefjord, NO
(740) Zeiner & Zeiner v.o.s., Mgr. Alexandr Vališ, advokát, Argentinská 286/38, Praha 7, Holešovice, 17000
(510) (1) chemické výrobky pro průmyslové a vědecké účely, dále chemické výrobky, určené pro fotografii, zemědělství, zahradnictví a lesnictví, pryskyřice umělé, plastické hmoty v surovém stavu (v prášku, v pastách nebo v tekutém stavu), půdní hnojiva přírodní a strojená, hasicí prostředky, prostředky pro kalení a pro svařování, chemické prostředky pro konzervování potravin, tříslovin, průmyslová pojidla.
(511) 1
(210) O-65166

(111) **173138**
(220) 26.11.1991
(151) 16.07.1993
(540)

American Star

(730) **Convivo GmbH**, Am Europlatz 2, A-1120 Wien, AT
(740) ŠTROS & KUSÁK advokátní a patentová kancelář, JUDr. David Štros, advokát, Národní 32, Praha 1, 11000
(510) (33) lihoviny.
(511) 33
(210) O-65010

(111) **174883**
(220) 27.01.1992
(151) 17.02.1994
(540)

RAK

(730) **RAK CZ a.s.**, Revoluční 725/11, Praha 1, Staré Město, 11000, CZ
(740) Rott, Růžička & Guttman a spol., Vyskočilova 1566, Praha 4, Michle, 14000
(510) Výroba a prodej stavebních materiálů zejména cihel a dlaždic všeho druhu, přírodního i umělého kamene, panelů, netypických stavebnicových prvků, např. pro stavbu krbů, komínů; řeziva, trámů, prken, dřevěných panelů, služby realitní kanceláře, průzkumy trhu a zprostředkování obchodní činnosti.
(511) 19, 35, 36
(210) O-66112

(111) **237096**
(220) 06.04.2001
(151) 20.09.2001
(540)



(730) **Robeš Jan**, U Krbu 2395/17, Praha 10, 10000, CZ
(510) (18) kůže, imitace kůže, výrobky z těchto materiálů, které nejsou zahrnuty do jiných tříd; (25) oděvy, obuv, kloboučnické zboží.
(511) 18, 25
(210) O-166268

(111) **239814**
(220) 31.01.2001
(151) 19.12.2001
(540)



(591) Barevná
(730) **BOHEMI, spol.s r.o.**, Uhřetěveská 12, Průhonice, 25243, CZ
(740) Rott, Růžička & Guttman a spol., Vyskočilova 1566, Praha 4, Michle, 14000
(510) (36) směnářské služby; (42) hotelové služby, ubytovací služby, hostinská činnost, konferenční služby - v rámci této třídy.
(511) 36, 42
(210) O-163761

(111) **242704**
(220) 09.07.2001
(151) 22.03.2002
(540)

REDSTONE

(730) **Outdoor Concept a.s.**, Americká 2796/54, Plzeň, Východní Předměstí, 30100, CZ
(740) Langrova, s.r.o., Skrětova 1011/48, Plzeň, Jižní Předměstí, 30100
(510) (25) oděvy, obuv, kloboučnické zboží.
(511) 25
(210) O-168839

(111) **243951**
(220) 04.10.2001
(151) 23.04.2002
(540)

LOCK & LOCK

(730) **Lock & Lock Co., Ltd.**, 386 Gasan-li, Seonjang-myum, Asan-si, Chungcheongnam-do, KR
(740) KOREJZOVA LEGAL v.o.s., JUDr. Petra Sauvage de Brantes, Korunní 810/104, Praha 10, Vinohrady, 10100
(510) (21) nádoby na použití v domácnosti nebo v kuchyni, s výjimkou nádob z drahých kovů.
(511) 21
(210) O-172114

(111) **244590**
(220) 31.08.2001
(151) 23.05.2002
(540)

CTK

(730) **ČESKÁ TISKOVÁ KANCELÁŘ (ČTK)**, OPLETALOVA 5/7, PRAHA 1, 11144, CZ
(510) (9) software; (35) reklamní a propagační činnost, zprostředkovatelská činnost v obchodě, automatizované zpracování dat; (38) šíření slovního a obrazového zpravodajství z ČR a ze zahraničí; (41) vydavatelství; (42) tvorba a údržba software, fotografické služby.
(511) 9, 35, 38, 41, 42
(210) O-171017

(111) **245714**
(220) 12.07.2001
(151) 29.07.2002
(540)

ČESMAD

(730) **Sdružení automobilových dopravců ČESMAD BOHEMIA, z.s.**, Nad sokolovnou 117/1, Praha 4, Podolí, 14700, CZ
(740) Dana Lukajová, patentový zástupce, Voršilská 10, Praha 1, 11000
(510) (9) software na nosičích; (35) poskytování obchodních a podnikatelských informací, obchodní a podnikatelské poradenství, systematizace informací do počítačových databází, podnikové poradenství a poradenství při vedení podniků; (36) vydávání (prodej) cenin, informace a konzultační služby v oblasti pojišťovnictví, zprostředkování pojištění, provozování směnářské činnosti; (39) rezervace v dopravě, informace v oblasti dopravy, zprostředkovatelská činnost v oblasti dopravy; (41) organizování a vedení seminářů, školení a kurzů, provozování autoškoly, vydavatelská a nakladatelská činnost; (42) poradenství v oblasti hardware a software, tvorba software, aktualizace počítačových programů, údržba počítačových databází a počítačových sítí, zajišťování počítačových dat.
(511) 9, 35, 36, 39, 41, 42
(210) O-169579

(111) **245815**
(220) 06.08.2001
(151) 29.07.2002
(540)

AVX

(730) **AVX Corporation**, One AVX Blvd., Fountain Inn, SC 29644, SC, US
(740) KOREJZOVA LEGAL v.o.s., JUDr. Petra Sauvage de Brantes, advokátka, Korunní 810/104, Praha 10, Vinohrady, 10100
(510) (9) kondenzátory, elektrické konektory, měkké ferity pro použití jako jádra v součástkách elektronických obvodů, piezoelektrické akustické generátory pro elektronické obvody, filtry pro použití v elektronických obvodech, časovací zařízení pro elektronické obvody, elektronická tenkovrstvá zařízení zejména směrové vazební členy a vysokofrekvenční indukční, ochranná zařízení pro elektronické obvody, odpory.
(511) 9
(210) O-170320

(111) **245816**
(220) 06.08.2001
(151) 29.07.2002
(540)

AVX

(730) **AVX Corporation**, One AVX Blvd., Fountain Inn, SC 29644, SC, US
(740) KOREJZOVA LEGAL v.o.s., JUDr. Petra Sauvage de Brantes, advokátka, Korunní 810/104, Praha 10, Vinohrady, 10100
(510) (9) uživatelský software umožňující uživateli, zejména konstruktérům elektronických obvodů, vypočítat výkonnostní charakteristiku kondenzátorů a/nebo určit konkrétní kondenzátory podle čísla součástky z katalogu výrobků.
(511) 9
(210) O-170321

(111) **245927**
(220) 06.09.2001
(151) 29.07.2002
(540)

IVIS

(730) **Loubal Ivo**, Tábořská 126, Brno, 61500, CZ
(740) Ing. Dobroslav Musil, patentová kancelář, Zábřdovická 11, Brno, 61500
(510) (5) osvěžovače vzduchu, prostředky pro odpuzování a hubení hmyzu; (11) zařízení pro osvěžení vzduchu; (16) lepidla kancelářská nebo pro domácnost.
(511) 5, 11, 16
(210) O-171146

(111) **249072**
(220) 09.07.2001
(151) 25.11.2002
(540)

HANNAH

(730) **Outdoor Concept a.s.**, Americká 2796/54, Plzeň, Východní Předměstí, 30100, CZ
(740) Langrova, s.r.o., Skřetova 1011/48, Plzeň, Jižní Předměstí, 30100
(510) (20) spací pytle na kempování; (22) lana, provazy, sítky, stany, plachty; (25) oděvy, obuv, kloboučnické zboží.
(511) 20, 22, 25
(210) O-168842

(111) **246957**
(220) 16.01.2002
(151) 26.08.2002
(540)

CIVOP System

(730) **CIVOP s.r.o.**, K lindě 700/3, Praha 9, Satalice, 19015, CZ
(740) BOHEMIA PATENT, Ing. Jana Vanděliková, Petřská 1136/12, Praha 1, Nové Město, 11000
(510) (35) služby zahrnující záznam, přepis, vypracování, kompilaci, přenášení nebo systematizace písemných sdělení a záznamů včetně kompilace či využívání matematických či statistických údajů, obchodní nebo podnikatelské informace, organizování výstav ke komerčním nebo reklamním účelům; (41) pořádání a organizační zajištění vzdělávacích akcí, odborných seminářů, kurzů a školení; (42) poradenská činnost v oblasti bezpečnosti a ochrany zdraví při práci, poradenství v oblasti ochrany životního prostředí, znalecké posudky, expertizy a audity se zaměřením na bezpečnost práce s požární ochranu, odborný dozor a technická inspekce, revize a zkoušky systémů bezpečnosti práce a systému požární ochrany, revize systémů nakládání s odpady vyjma odpadů nebezpečných, poskytování odborné pomoci fyzickým a právníkům osobám v oblasti bezpečnosti práce, ochrany zdraví při práci a ochrany životního prostředí, zprostředkovatelská činnost v oblastech uvedených výše.
(511) 35, 41, 42
(210) O-175602

(111) **249080**
(220) 03.07.2001
(151) 25.11.2002
(540)



(730) **RNDr. Čížek Pavel, CSc.**, Masarykova 22, Brno, 60200, CZ
(510) (32) nealkoholické nápoje, stolní a minerální vody, sirupy a jiné přípravky ke zhotovování nápojů; (33) alkoholické nápoje - všechny výrobky uvedené ve třídách č. 32 a 33 pocházejí z oblasti Macochy.
(511) 32, 33
(210) O-169392

(111) **248889**
(220) 13.03.2002
(151) 29.10.2002
(540)



(730) **HOCKEY CLUB OCELAŘI TŘINEC, a.s.**, Frýdecká 850, Třinec, Staré Město, 73961, CZ
(740) ADVOKÁTNÍ KANCELÁŘ SVATOŠ, SVATOŠOVÁ & PARTNEŘI, s.r.o., JUDr. Renata Svatošová, advokátka, Sadová 1585/7, Ostrava, Moravská Ostrava, 70200
(510) (28) sportovní potřeby a náčiní spadající do této třídy; (35) reklamní a marketingová činnost, inzertní činnost, zprostředkování v oblasti obchodu; (41) sportovní, kulturní, výchovná a zábavní činnost, vyvíjení sportovní a tělovýchovné činnosti, zprostředkování v oblasti sportu, sportovní výuka, organizační činnost v oblasti sportu, pořádání a organizování sportovních akcí, provoz sportovních zařízení.
(511) 28, 35, 41
(210) O-177761

(111) **249599**
(220) 22.02.2002
(151) 25.11.2002
(540)

AW CAESAR

(730) **FREE RW - SOFT v.o.s.**, Tilschové 953/12, Ostrava, Mariánské Hory, 70900, CZ
(510) (9) software, texty v elektronické podobě; (16) texty v papírové podobě, dokumentace; (42) tvorba a vývoj software.
(511) 9, 16, 42
(210) O-177068

(111) **265821**
(220) 14.05.2001
(151) 29.09.2004
(540)



(730) **Asociace sportovní dynamické střelby České republiky, z.s., U Pergamenky 1511/3, Praha 7, Holešovice, 17000, CZ**
(510) (14) vzácné kovy a jejich slitiny a výrobky z těchto látek nebo postříbeného nebo pozlaceného kovu, nejsou-li uvedeny v jiných třídách, poháry z drahých kovů, medaile a sportovní trofeje; (25) trička, vesty, sportovní čepice, sportovní košile; (26) nášivky, odznaky, ne z drahých kovů; (28) sportovní potřeby a pomůcky pro výcvik a soutěže ve sportovní střelbě v rámci této třídy; (41) pořádání sportovních, kulturních, vzdělávacích a výchovných akcí v oblasti sportovní střelby.
(511) 14, 25, 26, 28, 41
(210) O-167277

(111) **322140**
(220) 08.06.2011
(151) 13.12.2011
(540)



(730) **OLYMPTOY s.r.o., Okružní 781, Nehvizdy, 25081, CZ**
(740) Ing. Michal Jupa, patentový zástupce, Na Baních 1385, Praha 5 - Zbraslav, 15600
(510) (16) papír a výrobky z papíru, lepenka a kartonážní výrobky, tiskoviny, časopisy, periodika, knihy, knihařské výrobky, lepidla kancelářská a pro domácnost, fotografie, papírnické zboží, potřeby pro umělce, štětce, kancelářské potřeby kromě nábytku, učební a školní potřeby, obalové materiály z plastických hmot, vše zařazené do třídy 16; (20) drobné zdobné a obdobné výrobky (korále, přívěsky) zařazené do této třídy, rámy a rámečky obsažené v této třídě, školní tabule, dětský nábytek zejména ze dřeva; (28) hrací karty, hry, hračky, skládačky (puzzle), sportovní zboží všeho druhu zařazené do této třídy; (35) zprostředkovatelská činnost v oblasti obchodu, velkoobchod, maloobchod, export - import, internetový obchod, to vše s výrobky ve třídách 9, 15, 16, 20, 25, 28, marketing, reklama, propagace a inzercie všemi druhy médií, šíření reklamních vzorků, výstavní činnost ke komerčním účelům.
(511) 16, 20, 28, 35
(210) O-486322

(111) **322423**
(220) 27.05.2011
(151) 04.01.2012
(540)



(730) **Lauko Promotion, s.r.o., Ľ. Stárka 2843, Trenčín, SK**
(740) Ing. Dobroslav Musil, patentová kancelář, Zábřevická 11, Brno, 61500
(510) (16) papír, lepenka a výrobky z těchto materiálů, které nejsou zařazené do jiných tříd, tiskárenské výrobky, potřeby pro knižní vazbu, fotografie, papírenské zboží, plastické obaly, tiskárenské typy, štočky; (28) hry, hračky, které nejsou uvedeny v jiných třídách; (35) propagační činnost, reklama, pomoc při řízení obchodní činnosti, obchodní administrativa, kancelářské práce.
(511) 16, 28, 35
(210) O-486012

(111) **323207**
(220) 17.06.2011
(151) 15.02.2012
(540)



(591) Barevná
(730) **AUTOSKLO - H.A.K. spol. s r.o., Hradecká 575, Pardubice, 53009, CZ**
(740) Macek and Partners, Mgr. Jiří Macek, Sázavská 751/16, Praha 2, Vinohrady, 12000
(510) (21) automobilová skla; (35) zprostředkovatelská činnost v oblasti obchodu s automobilovými skly; (37) opravy, výměny, montáže automobilových skel, opravy automobilů, údržba a opravy motorových vozidel, čištění automobilů.
(511) 21, 35, 37
(210) O-486616

(111) **323869**
(220) 29.06.2011
(151) 28.03.2012
(540)



(730) **Česká tisková kancelář, Opletalova 5/7, Praha 1, 11144, CZ**
(510) (38) multimediální noviny šířené elektronickou cestou; (41) vydávání multimediálních novin.

(511) 38, 41
(210) O-486910

(111) **323870**
(220) 29.06.2011
(151) 28.03.2012
(540)

FINANČNÍ
EKONOMICKÝ ● SERVER ČTK
noviny.cz

(730) Česká tisková kancelář, Opletalova 5/7, Praha 1, 11144, CZ
(510) (38) multimediální noviny šířené elektronickou cestou; (41) vydávání multimediálních novin.
(511) 38, 41
(210) O-486911

(111) **323871**
(220) 29.06.2011
(151) 28.03.2012
(540)

SPORTOVNÍ
SPORTOVNÍ ● SERVER ČTK
noviny.cz

(730) Česká tisková kancelář, Opletalova 5/7, Praha 1, 11144, CZ
(510) (38) multimediální noviny šířené elektronickou cestou; (41) vydávání multimediálních novin.
(511) 38, 41
(210) O-486912

(111) **325118**
(220) 26.09.2011
(151) 30.05.2012
(540)



(591) Barevná
(730) Société des Produits Nestlé S.A., 1800 Vevey, CH
(740) Šindelka & Lachmannová advokáti s.r.o., Mgr. Karel Šindelka, Slavětínská 1146/39, Praha 9, Klánovice, 19014
(510) (29) zelenina a brambory (konzervované, sušené nebo vařené), ovoce (konzervované, sušené nebo vařené), houby (konzervované, sušené nebo vařené), maso, drůbež (neživá), zvěřina, ryby a mořské plody s výjimkou živých, všechny tyto výrobky rovněž ve formě výtažků, polévek, želé, past, konzerv, vařených jídel, hluboko zmražených nebo sušených jídel, džemy, vejce, mléko, smetana, máslo, sýry a další potravinářské výrobky na bázi

mléka, mléčné náhražky, nápoje vyrobené s vysokým obsahem mléka, dezerty vyrobené z mléka a dezerty vyrobené ze smetany, jogurty, sýrové mléko (mléčné náhražky), konzervované sýrové boby pro lidskou spotřebu, jedlé oleje a tuky, proteinové přípravky pro lidskou spotřebu, náhražky smetany bez mléka do kávy a/nebo čaje (smetanové náhražky), párky a klobásy, uzeniny, arašidové máslo, polévky, polévkové koncentráty, vývary, bujónové kostky, bujóny, consommé (silná polévka, vývar), mléčné fermentované nápoje, mražené jogurty, nápoje na bázi sóji; (30) káva, kávové výtažky a přípravky a nápoje na bázi kávy, ledová káva, kávové náhražky, výtažky z kávových náhražek, přípravky a nápoje na bázi kávových náhražek, cikorka, čaj, čajové výtažky, přípravky a nápoje na bázi čaje, ledový čaj, přípravky na bázi sladu, kakao a kakaové přípravky a nápoje, čokoláda, čokoládové výrobky, přípravky a nápoje na bázi čokolády, cukrovinky, sladkosti, bonbóny, cukr, žvýkačky ne pro lékařské účely, přírodní sladidla, pekařské výrobky, chléb, droždí, pečivo, jemné pečivo, sušenky, moučníky, keksy, oplatky, karamely, karamelové bonbóny, pudinky, zmrzliny, vodové zmrzliny, šerbety (zmrzlinové nápoje), mražené cukrovinky, mražené moučníky, točené zmrzliny, mražené dezerty, pojiva pro výrobu zmrzliny a/nebo vodové zmrzliny a/nebo šerbetů a/nebo mražených cukrovinek a/nebo mražených moučnicků a/nebo točených zmrzlin a/nebo mražených dezertů a/nebo mražených jogurtů, med a medové náhražky, snídaně cereálie, muesli, kukuřičné vločky, cereální tyčinky, cereálie k přímé spotřebě, cereální přípravky, rýže, těstoviny, nudle, potraviny na bázi rýže, mouky nebo cereálií, také ve formě hotových jídel, pizzy, sendviče, směsi potravinářských těst a pasty (těstoviny), těsta připravená k pečení, masové omáčky, sýrová omáčka, kečup, výrobky pro aromatizaci a ochucování jídla, jedlá koření, chuťové přísady, salátové zálivky, majonéza, hořčice, ocet; (32) stolní voda, perlivá nebo šumivá voda, zpracovaná voda, pramenitá voda, minerální voda, ochucená voda, nápoje s ovocnou příchutí a nápoje na bázi ovoce (nealkoholické), ovocné a zeleninové džusy, nealkoholické ovocné nektary, limonády, sody a jiné nealkoholické nápoje, sirupy, nealkoholické ovocné výtažky (extrakty), esence a další přípravky pro výrobu nealkoholických nápojů (kromě esenciálních olejů), nápoje na bázi sladu, izotonické nápoje.

(511) 29, 30, 32
(210) O-488977

(111) **325224**
(220) 18.11.2011
(151) 30.05.2012
(540)



(730) ACTIVEPRINT s.r.o., Velká Michalská 188/9, Znojmo, 66902, CZ
(740) JUDr. Lukáš Jansa, advokát, Sokola Tůmy 743/16, Ostrava - Mariánské Hory, 70900
(510) (2) barvy a barviva, tiskařské barvy, práškové barvy, tonery do tiskáren, kopírek a faxů či jiných přístrojů, renovované tonery, zásobníky barev (cartridge) pro polygrafickou, reprodukční a počítačovou techniku, zásobníky barev (cartridge) prázdné - pro výměnu barev, inkoustové kazety; (9) přístroje a nástroje elektrické a elektronické, spadající do této třídy, kancelářská, výpočetní, reprografická a telekomunikační technika včetně doplňků a příslušenství, vše v rámci této třídy, zejména tiskárny, skenery, kopírovací zařízení a multifunkční zařízení (tiskárna, skener, kopírka), údržbové zařízení pro ně, k čištění, plnění a testování inkoustových a tonerových kazet, přístroje pro záznam, převod, reprodukci zvuku nebo obrazu, audiovizuální přístroje, magnetické nosiče zvukových a obrazových záznamů, počítače stacionární i přenosné a jejich příslušenství, spadající do této třídy, software a hardware spadající do třídy 9, software na CD a DVD discích a magnetických médiích, data, databáze a jiné informační produkty na elektronických, magnetických a optických nosičích a v elektronických, datových, informačních a telekomunikačních sítích, elektronické a datové sítě, programové vybavení pro informační technologie a pro komunikaci, systémy výpočetní, komunikační a informační techniky zařazené ve třídě 9; (16) papír a výrobky z papíru, kartón a kartónažní výrobky, lepenka a výrobky z lepenky, papír pro kancelář - xerografický, papír pro tisk, obalový

papír, papír pro malování, papír pro umělce, barevný papír, kancelářské potřeby všeho druhu spadající do této třídy, etikety, kromě textilních, periodické i neperiodické tiskoviny, brožury, reklamní a firemní tiskoviny, katalogy, uživatelské manuály pro tiskárny; (35) maloobchodní a velkoobchodní činnost se zaměřením na prodej zboží v rámci tříd 2, 9 a 16, služby elektronického obchodu s výrobky v rámci tříd 2, 9 a 16, předvádění zboží prostřednictvím Internetu, komerční využití Internetu v oblastech obchodu a nabídky služeb, inzertní, propagační služby a informační služby prostřednictvím Internetu za účelem obchodu, propagační činnost a reklama, tisk reklamních materiálů, inzerce v časopisech a denících.

(511) 2, 9, 16, 35
(210) O-490436

(111) **325541**
(220) 30.09.2011
(151) 13.06.2012
(540)

PAPOUŠCI

(730) **Société des Produits Nestlé S.A.**, 1800 Vevey, CH
(740) Šindelka & Lachmannová advokáti s.r.o., Mgr. Karel Šindelka, Slavětínská 1146/39, Praha 9, Klánovice, 19014
(510) (29) zelenina a brambory (konzervované, sušené nebo vařené), ovoce (konzervované, sušené nebo vařené), houby (konzervované, sušené nebo vařené), maso, drůbež, zvěřina, ryby a mořské plody, všechny tyto výrobky rovněž ve formě výtažků, polévek, želé, past, konzerv, vařených jídel, hluboko zmrazených nebo sušených jídel, džemy, vejce, mléko, smetana, máslo, sýry a další potravinářské výrobky na bázi mléka, mléčné náhražky, nápoje vyrobené s mlékem, dezerty vyrobené z mléka a dezerty vyrobené ze smetany, jogurty, sójové mléko (mléčné náhražky), konzervované sójové boby pro lidskou spotřebu, jedlé oleje a tuky, proteinové přípravky pro spotřebu, náhražky smetany bez mléka do kávy a/nebo čaje (smetanové náhražky), párky a klobásy, uzeniny, arašidové máslo, polévky, polévkové koncentráty, vývary, bujónové kostky, bujóny, consommé; (30) káva, kávové výtažky a přípravky a nápoje na bázi kávy, ledová káva, kávové náhražky, výtažky z kávových náhražek, přípravky a nápoje na bázi kávových náhražek, cikorka, čaj, čajové výtažky, přípravky a nápoje na bázi čaje, ledový čaj, přípravky na bázi sladu, kakao a kakaové přípravky a nápoje, čokoláda, čokoládové výrobky, přípravky a nápoje na bázi čokolády, cukrovinky, sladkosti, bonbóny, cukr, žvýkačky, přírodní sladidla, pekařské výrobky, chléb, droždí, pečivo, jemné pečivo, sušenky, moučníky, keksy, oplatky, karamely, karamelové bonbóny, pudinky, zmrzliny, vodové zmrzliny, šerbety, mražené cukrovinky, mražené moučníky, točené zmrzliny, mražené dezerty, mražené jogurty, pojiwa pro výrobu zmrzliny a/nebo vodové zmrzliny a/nebo šerbetů a/nebo mražených cukrovinek a/nebo mražených moučnicků a/nebo točených zmrzlin a/nebo mražených dezertů a/nebo mražených jogurtů, med a medové náhražky, snídaňové cereálie, muesli, kukuřičné vločky, cereální tyčinky, cereálie k přímé spotřebě, cereální přípravky, rýže, těstoviny, nudle, potraviny na bázi rýže, mouky nebo cereálií, také ve formě hotových jídel, pizzy, sendviče, směsi potravinářských těst a pasty, těsta připravená k pečení, omáčky, sójová omáčka, kečup, výrobky pro aromatizaci a ochucování jídla, jedlá koření, chuťové přísady, salátové zálivky, majonéza, hořčice, ocet; (32) stolní voda, perlivá nebo šumivá voda, zpracovaná voda, pramenitá voda, minerální voda, ochucená voda, nápoje s ovocnou příchutí a nápoje na bázi ovoce, ovocné a zeleninové džusy, nektary, limonády, sody a jiné nealkoholické nápoje, sirupy, extrakty, esence a další přípravky pro výrobu nealkoholických nápojů (kromě esenciálních olejů), mléčné fermentované nápoje, nápoje na bázi sóji, nápoje na bázi sladu, izotonické nápoje.

(511) 29, 30, 32
(210) O-489069

(111) **325542**
(220) 30.09.2011
(151) 13.06.2012
(540)

HOUSENKY

(730) **Société des Produits Nestlé S.A.**, 1800 Vevey, CH
(740) Šindelka & Lachmannová advokáti s.r.o., Mgr. Karel Šindelka, Slavětínská 1146/39, Praha 9, Klánovice, 19014
(510) (29) zelenina a brambory (konzervované, sušené nebo vařené), ovoce (konzervované, sušené nebo vařené), houby (konzervované, sušené nebo vařené), maso, drůbež, zvěřina, ryby a mořské plody, všechny tyto výrobky rovněž ve formě výtažků, polévek, želé, past, konzerv, vařených jídel, hluboko zmrazených nebo sušených jídel, džemy, vejce, mléko, smetana,

máslo, sýry a další potravinářské výrobky na bázi mléka, mléčné náhražky, nápoje vyrobené s mlékem, dezerty vyrobené z mléka a dezerty vyrobené ze smetany, jogurty, sójové mléko (mléčné náhražky), konzervované sójové boby pro lidskou spotřebu, jedlé oleje a tuky, proteinové přípravky pro spotřebu, náhražky smetany bez mléka do kávy a/nebo čaje (smetanové náhražky), párky a klobásy, uzeniny, arašidové máslo, polévky, polévkové koncentráty, vývary, bujónové kostky, bujóny, consommé; (30) káva, kávové výtažky a přípravky a nápoje na bázi kávy, ledová káva, kávové náhražky, výtažky z kávových náhražek, přípravky a nápoje na bázi kávových náhražek, cikorka, čaj, čajové výtažky, přípravky a nápoje na bázi čaje, ledový čaj, přípravky na bázi sladu, kakao a kakaové přípravky a nápoje, čokoláda, čokoládové výrobky, přípravky a nápoje na bázi čokolády, cukrovinky, sladkosti, bonbóny, cukr, žvýkačky, přírodní sladidla, pekařské výrobky, chléb, droždí, pečivo, jemné pečivo, sušenky, moučníky, keksy, oplatky, karamely, karamelové bonbóny, pudinky, zmrzliny, vodové zmrzliny, šerbety, mražené cukrovinky, mražené moučníky, točené zmrzliny, mražené dezerty, mražené jogurty, pojiwa pro výrobu zmrzliny a/nebo vodové zmrzliny a/nebo šerbetů a/nebo mražených cukrovinek a/nebo mražených moučnicků a/nebo točených zmrzlin a/nebo mražených dezertů a/nebo mražených jogurtů, med a medové náhražky, snídaňové cereálie, muesli, kukuřičné vločky, cereální tyčinky, cereálie k přímé spotřebě, cereální přípravky, rýže, těstoviny, nudle, potraviny na bázi rýže, mouky nebo cereálií, také ve formě hotových jídel, pizzy, sendviče, směsi potravinářských těst a pasty, těsta připravená k pečení, omáčky, sójová omáčka, kečup, výrobky pro aromatizaci a ochucování jídla, jedlá koření, chuťové přísady, salátové zálivky, majonéza, hořčice, ocet; (32) stolní voda, perlivá nebo šumivá voda, zpracovaná voda, pramenitá voda, minerální voda, ochucená voda, nápoje s ovocnou příchutí a nápoje na bázi ovoce, ovocné a zeleninové džusy, nektary, limonády, sody a jiné nealkoholické nápoje, sirupy, extrakty, esence a další přípravky pro výrobu nealkoholických nápojů (kromě esenciálních olejů), mléčné fermentované nápoje, nápoje na bázi sóji, nápoje na bázi sladu, izotonické nápoje.

(511) 29, 30, 32
(210) O-489070

(111) **327116**
(220) 17.06.2011
(151) 05.09.2012
(540)

Klimkovický lázeňský balzám

(730) **AquaKlim, s.r.o.**, Gorkého 3037/2, Ostrava, Moravská Ostrava, 70200, CZ
(740) RNDr. Lubomír Meravý CSc., Bělocerkevská 1296/18, Praha 10, Vršovice, 10000
(510) (3) krémy, prostředky pro ošetření pokožky; (5) balzámy pro lékařské účely, prostředky léčebné a profylaktické kosmetiky pro ošetření pokožky.
(511) 3, 5
(210) O-486612

(111) **327267**
(220) 21.12.2011
(151) 12.09.2012
(540)



(730) **SPORTISIMO s.r.o.**, Řevnická 170/4, Praha 5, Třebonice, 15521, CZ
(740) Advokátní kancelář Bednařík s.r.o., Mgr. Pavel Bednařík, Bartolomějská 291/11, Praha 1, Staré Město, 11000
(510) (25) oděvy, obuv, kloboučnické zboží; (28) hry, hračky, potřeby pro gymnastiku a sport, které nejsou uvedeny v jiných třídách, vánoční ozdoby; (35) aktualizování reklamních materiálů, marketingové studie, pořádání veletrhů pro obchodní a reklamní účely, prezentace výrobků v komunikačních médiích pro účely maloobchodu, průzkum trhu, psaní reklamních textů, reklama, propagace, reklama on-line v počítačové síti, reklamní agentury, rozšiřování reklamních nebo inzertních materiálů, zasilání reklamních materiálů zákazníkům, pronájem reklamních ploch,

vydávání, zveřejňování, oznámení, vyhlášení a publikování reklamních textů, rozhlasová reklama, rozšiřování reklamních materiálů zákazníkům (letáky, prospekty, tisky, vzorky), televizní reklama, venkovní reklama, vydávání reklamních nebo náborových, propagačních a inzertních textů.

(511) 25, 28, 35
(210) O-491294

(111) **327638**
(220) 19.12.2011
(151) 03.10.2012
(540)

**CENTRUM
PIVŮVAR**

- (730) **Centrum Pivovar a.s.**, Na Florenci 2116/15, Praha 1, Nové Město, 11000, CZ
- (510) (16) časopisy, katalogy, periodika, oběžníky, papírenské výrobky spadající do této třídy; (35) provozování obchodního a nákupního centra, inzertní, reklamní a propagační činnost prostřednictvím jakéhokoliv média, propagační činnost, pronájem reklamních a informačních ploch v rámci třídy, reklama, pronájem reklamních materiálů, rozšiřování reklamních materiálů zákazníkům (letáky, prospekty, tisky, vzorky), venkovní reklama, poskytování obchodních nebo podnikatelských informací, poskytování informací a jiných informačních produktů komerčního nebo reklamního charakteru, komerční využití Internetu v oblastech komerčních internetových médií a vyhledávacích služeb, on-line inzerce, pomoc při řízení obchodní činnosti, automatizované zpracování dat, obchodní administrativní, kancelářské práce, pronájem mobilních prodejních stánků; (36) činnost realitní kanceláře, realitní činnost, pronájem nemovitostí, pronajímání kanceláří (nemovitosti), služby správců nemovitostí, pronajímání obchodů, pronájem nebytových prostor, správa movitého a nemovitého majetku, pronájem nemovitého majetku, správa nemovitostí, vybírání nájemného; (41) výchovná, vzdělávací, školicí, zábavní, kulturní, společenská a sportovní činnost, provozování a pořádání zábavních, vzdělávacích, kulturních a sportovních akcí a soutěží, organizování kulturních nebo vzdělávacích výstav, organizování vzdělávacích nebo zábavních soutěží, organizování doprovodných programů a společenských akcí, nakladatelská a vydavatelská činnost, ediční činnost, publikační činnost, vydávání informací a materiálů, s výjimkou reklamních nebo náborových, vydávání publikací a jiných titulů, také v elektronické podobě, tvorba audiovizuálních děl, vydávání audiovizuálních děl; (43) služby zajišťující stravování a nápoje, poskytování dočasného ubytování.
- (511) 16, 35, 36, 37, 41, 43
(210) O-491226

(111) **328320**
(220) 02.01.2012
(151) 14.11.2012
(540)

MACKO PUSÍK

- (730) **Čermák František JUDr.**, Krásova 19, Praha 3, 13000, CZ
- (740) JUDr. Jindřich Vališ, advokát, JUDr. Jindřich Vališ, Opatovická 1659/4, Praha 1, Nové Město, 11000
- (510) (9) nahané, nenahané nosiče informací všeho druhu, jako disky, diskety, CD ROM, pásky, nahané, nenahané nosiče zvuku a obrazu, software, elektronické publikace; (16) papír, výrobky z papíru, které nejsou zařazeny do jiných tříd, tiskoviny, periodický a neperiodický tisk, zejména časopisy,

noviny, knihy, prospekty, plakáty, fotografie, pohlednice, kalendáře, knihařské výrobky, propagační materiály a předměty z papíru, obalový materiál, tiskařské typy a štočky; (28) hry a hračky, společenské hry, zertovné předměty, technická zařízení a přístroje pro zábavné účely v rámci této třídy, stolní tenis a fotbal, míče a balonky na hraní, šachové hry, domino, šipky (hry), hry a hrací soupravy pro děti na fyzikálních principech (např. mechanické, elektrické, audiovizuální), elektronické hry s výjimkou her využívající televizní přijímače, skateboards, tělocvičné a sportovní potřeby, které nejsou zahrnuty v jiných třídách, ozdoby na vánoční stromek; (35) marketing, reklama, organizování výstav pro reklamní a komerční účely, inzertní a propagační činnost; (38) přenos zpráv a obrazových informací pomocí počítače, včetně Internetu, poskytování internetových diskusních fór, počítačová komunikace; (41) nakladatelská a vydavatelská činnost v oboru zábavních, odborných a vzdělávacích tiskovin, časopisů, periodických, neperiodických publikací, zvukových, textových a audio vizuálních nosičů, produkční a agenturní činnost v oblasti zábavy, kultury a výchovy, pořádání zábavních a odborných soutěží (v rámci této třídy).

(511) 9, 16, 28, 35, 38, 41
(210) O-491445

(111) **328462**
(220) 23.12.2011
(151) 21.11.2012
(540)

 **Hotel.CZ**

- (730) **HOTEL.CZ a.s.**, Kolbenova 882/5a, Praha 9, Vysočany, 19000, CZ
- (740) Šindelka & Lachmannová advokáti s.r.o., Mgr. Karel Šindelka, Slavětínská 1146/39, Praha 9, Klánovice, 19014
- (510) (35) reklama, propagační služby, rozhlasová reklama, televizní reklama, on-line reklama, direct mail reklama, vývoj a aktualizace reklamních materiálů, distribuce reklamních materiálů, psaní a vydávání propagačních textů, pronájem reklamních ploch, včetně Internetu a jiných počítačových sítí, pronájem reklamního času v komunikačních médiích, distribuce vzorků zboží, předvádění zboží, úprava výloh, uspořádání služeb pro reklamní účely, služby pro správu reklamy, pořádání výstav a veletrhů pro komerční nebo reklamní účely, služby reklamní agentury, služby public relations, průzkum veřejného mínění, průzkum trhu a analýzy nákladů, kancelářské služby, řízení podniku a obchodní poradenství, obchodní administrativní, poskytování obchodních informací a pomoci při řízení obchodní činnosti, komerční správa licencí na zboží nebo služby ostatních, provádění výzkumu a dotazů týkající se obchodní činnosti, účetnictví, vedení účetnictví, fakturace, vypracování statistiky, sestavování a systematizace dat do počítačových databází, vyhledávání dat v počítačových databázích pro ostatní, služby odborníků v oblasti výkonnosti zaměstnanců, kopírování dokumentů, psaní na stroji, dovozní a vývozní agentury, administrativní zpracování objednávek, poskytování pomoci při nákupu a obstarávání zboží a služeb pro jiné (dodavatelské služby pro třetí osoby), služby srovnávání cen, srovnávání výrobků a služeb a jejich vyhodnocení, příprava a šíření obchodních informací o vlastnostech, kvalitě a cenách zboží a služeb, aukce, organizování a vedení aukčního prodeje, včetně prostřednictvím počítačové sítě a internetu, operační programy loajality zákazníků, sestavování počítačových on-line databází a on-line prohledávání databází v oblasti sociálních sítí, informační, poradenské a konzultační služby týkající se výše uvedeného spadající do této třídy, zprostředkovatelské služby v oblasti obchodu a maloobchodu - včetně poskytovaných prostřednictvím globální počítačové sítě - s obecným a spotřebním zbožím; (38) telekomunikace, přenos dat, obrazů a/nebo zvuku pomocí kabelů, satelitu, počítačové sítě, telefonu, ISDN nebo jiných přenosových médií, počítačový přenos zpráv a obrazů, komunikace sítěmi z optických vláken, služby posílání zpráv, služby telekonference, telefonní a faxové služby, poskytování online blogů, diskusních fór, fotogalerií, chatů a elektronických úředních desek pro přenos a šíření zpráv mezi uživateli, poskytování on-line multimediálního prostoru, který umožní třetím stranám nahrávat, zpřístupňovat, komentovat a hodnotit text, grafiku, fotografie, video a/nebo audio obsah, provozování on-line systému, který umožní uživateli nahrávat stránky s hodnocením a komentáři o ostatních uživateli

se stejnými webovými stránkami s ohledem na jejich vzájemnou obchodní činnost, předávání a sdílení zpráv, informací, obrazů, videí a zvukových nahrávek, rozhlasové a televizní vysílání, služby zpravodajské agentury, poskytování přístupu k databázím, elektronickým publikacím, počítačovým sítím a Internetu, služby internetového spojení, služby internetových portálů, pronájem telekomunikačních zařízení, informační, poradenské a konzultační služby týkající se výše uvedeného spadající do této třídy; (39) doprava, přeprava osob a zboží, služby cestovních rezervací, poznávací a prohlídková turistika (turistika), zprostředkování dopravních informací, služby automobilové a autobusové dopravy, služby železniční dopravy, služby lodní a trajektové přepravy, služby říční dopravy, služby námořní dopravy, služby letecké dopravy, řídičské služby, pronájem pozemních vozidel včetně aut, autokarů, autobusů a nákladních automobilů, pronájem vozíků a invalidních vozíků, pronájem střešních nosičů na vozidla, pronájem lodí, balení a skladování zboží, fyzické skladování elektronicky uložených dat nebo dokumentů, skladování, pronájem skladovacích prostor, garáží a skladovacích kontejnerů, doručovací služby, služby doručování do domu, střežený převoz cenin, stěhovací služby, balení zboží, služby doručování květin, služby doručování balíků, lodní makléřství, makléřství v nákladní dopravě, dopravní makléřství, pilotování, vykládky nákladu, služby nákladní dopravy, vyprošťování uvíznutých lodí, záchrany lodí, přepravní služby, odtahové služby, služby vrátných, distribuce energie, služby distribuce vody, organizování a pořádání cest; (43) služby zajišťující stravování a podávání nápojů, služby restaurací, služby kaváren, služby barů, poskytování dočasného ubytování, hotelové služby, služby penzionů, služby internátu - ubytovací a stravovací služby, rezervační služby pro dočasné ubytování, objednávkové služby pro dočasné ubytování, poskytování informací o přechodném ubytování, včetně poskytování recenzí, hodnocení a srovnání kvality ubytování, zprostředkování dočasného ubytování, poskytování informací, rad a poradenství týkající se výše uvedených služeb spadající do této třídy.

(511) 35, 38, 39, 43
(210) O-491361

(111) **329103**
(220) 23.12.2011
(151) 09.01.2013
(540)



(730) **HOTEL.CZ a.s.**, Kolbenova 882/5a, Praha 9, Vysočany, 19000, CZ

(740) Šindelka & Lachmannová advokáti s.r.o., Mgr. Karel Šindelka, Slavětínská 1146/39, Praha 9, Klánovice, 19014

(510) (35) reklama, propagační služby, rozhlasová reklama, televizní reklama, on-line reklama, direct mail reklama, vývoj a aktualizace reklamních materiálů, distribuce reklamních materiálů, psaní a vydávání propagačních textů, pronájem reklamních ploch, včetně Internetu a jiných počítačových sítí, pronájem reklamního času v komunikačních médiích, distribuce vzorků zboží, předvádění zboží, úprava výloh, uspořádání služeb pro reklamní účely, služby pro správu reklamy, pořádání výstav a veletrhů pro komerční nebo reklamní účely, služby reklamní agentury, služby public relations, průzkum veřejného mínění, průzkum trhu a analýzy nákladů, kancelářské služby, řízení podniku a obchodní poradenství, obchodní administrativa, poskytování obchodních informací a pomoci při řízení obchodní činnosti, komerční správa licencí na zboží nebo služby ostatních, provádění výzkumu a dotazů týkající se obchodní činnosti, účetnictví, vedení účetnictví, fakturace, vypracování statistik, sestavování a systematizace dat do počítačových databází, vyhledávání dat v počítačových databázích pro ostatní, služby odborníků v oblasti výkonnosti zaměstnanců, kopírování dokumentů, psaní na stroji, dovozní a vývozní agentury, administrativní zpracování objednávek, poskytování pomoci při nákupu a obstarávání zboží a služeb pro jiné (dodavatelské služby pro třetí osoby), služby srovnávání

cen, srovnávání výrobků a služeb a jejich vyhodnocení, příprava a šíření obchodních informací o vlastnostech, kvalitě a cenách zboží a služeb, aukce, organizování a vedení aukčního prodeje, včetně prostřednictvím počítačové sítě a Internetu, operační programy loajality zákazníků, sestavování počítačových on-line databází a on-line prohledávání databází v oblasti sociálních sítí, informační, poradenské a konzultační služby týkající se výše uvedeného spadající do této třídy, zprostředkovatelské služby v oblasti obchodu a maloobchodu - včetně poskytovaných prostřednictvím globální počítačové sítě - s obecným a spotřebním zbožím; (39) doprava, přeprava osob a zboží, služby cestovních rezervací, poznávací a prohlídková turistika (turistika), zprostředkování dopravních informací, služby automobilové a autobusové dopravy, služby železniční dopravy, služby lodní a trajektové přepravy, služby říční dopravy, služby námořní dopravy, služby letecké dopravy, řídičské služby, pronájem pozemních vozidel včetně aut, autokarů, autobusů a nákladních automobilů, pronájem vozíků a invalidních vozíků, pronájem střešních nosičů na vozidla, pronájem lodí, balení a skladování zboží, fyzické skladování elektronicky uložených dat nebo dokumentů, skladování, pronájem skladovacích prostor, garáží a skladovacích kontejnerů, doručovací služby, služby doručování do domu, střežený převoz cenin, stěhovací služby, balení zboží, služby doručování květin, služby doručování balíků, lodní makléřství, makléřství v nákladní dopravě, dopravní makléřství, pilotování, vykládky nákladu, služby nákladní dopravy, vyprošťování uvíznutých lodí, záchrany lodí, přepravní služby, odtahové služby, služby vrátných, distribuce energie, služby distribuce vody, organizování a pořádání cest; (43) služby zajišťující stravování a podávání nápojů, služby restaurací, služby kaváren, služby barů, poskytování dočasného ubytování, hotelové služby, služby penzionů, služby internátu - ubytovací a stravovací služby, rezervační služby pro dočasné ubytování, objednávkové služby pro dočasné ubytování, poskytování informací o přechodném ubytování, včetně poskytování recenzí, hodnocení a srovnání kvality ubytování, zprostředkování dočasného ubytování, poskytování informací, rad a poradenství týkající se výše uvedených služeb spadající do této třídy.

(511) 35, 39, 43
(210) O-491362

(111) **340046**
(220) 24.01.2011
(151) 27.08.2014
(540)



(730) **MONDIAL INFISSI s.r.o.**, Březnice 52, Březnice, 76001, CZ

(740) Patentová a známková kancelář, Ing. Jaromír Příkryl, Včelín 1161, Hulín, 76824

(510) (19) nekovové dveře, výplně pro dveře (nekovové), zárubně pro dveře (nekovové), dveře křídlové kývací (nekovové), dřevěné dveře, okenice nekovové, okénka dveřní nekovová, rámy na okna (nekovové), okna nekovová, dřevěná okna, plastová okna a dveře, žaluzie a rolety nekovové, stavebně truhlářské výrobky ze dřeva a plastu v rámci této třídy; (35) obchodní činnost, elektronický obchod a internetový obchod s výrobky uvedenými ve třídách 6 a 19, s nekovovými stavebními materiály, s kovovými, plastovými a dřevěnými výrobky, obchodní management, propagační činnost, reklama, pomoc při řízení obchodní činnosti, obchodní administrativa, reklamní, inzertní a propagační činnost; (42) návrhářské a designéřské služby pro nekovové stavební materiály, kovové výrobky, plastové výrobky a dřevěné výrobky.

(511) 19, 35, 42
(210) O-482590

Zániky ochranných známek uplynutím doby platnosti

Kapitola obsahuje údaje o ochranných známkách, které zanikly uplynutím doby platnosti podle ustanovení § 29 odst. 1 zákona č. 441/2003 Sb.

Číslo zápisu (111)	Číslo přihlášky (210)	Datum zániku (141)
160109	44830	16.11.2020
160221	44828	16.11.2020
160291	44843	17.11.2020
160315	44836	16.11.2020
169411	59377	19.11.2020
170237	59385	19.11.2020
170238	59384	19.11.2020
170269	59329	14.11.2020
171531	59380	19.11.2020
233609	161206	20.11.2020
233610	161191	20.11.2020
237059	160952	14.11.2020
237060	160953	14.11.2020
237061	160954	14.11.2020
237062	160956	14.11.2020
237944	160989	14.11.2020
237959	161094	15.11.2020
237962	161129	16.11.2020
237967	161190	20.11.2020
237973	161221	20.11.2020
238683	160958	14.11.2020
238685	160960	14.11.2020
238698	161031	15.11.2020
238699	161125	16.11.2020
238701	161134	16.11.2020
238702	161135	16.11.2020
238703	161136	16.11.2020
238704	161137	16.11.2020
238706	161145	16.11.2020
238709	161160	16.11.2020
239438	161046	15.11.2020
239440	161048	15.11.2020
239441	161049	15.11.2020
239443	161051	15.11.2020
239444	161053	15.11.2020
239446	161057	15.11.2020
239447	161059	15.11.2020
239449	161061	15.11.2020
239457	161070	15.11.2020
239459	161072	15.11.2020
239460	161073	15.11.2020
239462	161075	15.11.2020
239463	161076	15.11.2020
239464	161077	15.11.2020

Číslo zápisu (111)	Číslo přihlášky (210)	Datum zániku (141)
239473	161088	15.11.2020
239475	161090	15.11.2020
239486	161168	20.11.2020
239492	161211	20.11.2020
239493	161224	20.11.2020
240211	160955	14.11.2020
240214	161078	15.11.2020
241008	160984	14.11.2020
241010	161084	15.11.2020
241011	161109	15.11.2020
241014	161154	16.11.2020
241018	161199	20.11.2020
241974	161000	15.11.2020
241975	161037	15.11.2020
241978	161055	15.11.2020
241983	161092	15.11.2020
241985	161112	15.11.2020
241988	161141	16.11.2020
242955	161018	15.11.2020
244107	161016	15.11.2020
245450	160957	14.11.2020
251246	161157	16.11.2020
254793	160985	14.11.2020
254794	160986	14.11.2020
295655	451372	15.11.2020
317421	481003	15.11.2020
317650	481022	15.11.2020
317793	480986	15.11.2020
317794	480988	15.11.2020
317795	480996	15.11.2020
317796	481042	16.11.2020
317799	481107	19.11.2020
317902	480974	15.11.2020
317903	481012	15.11.2020
317904	481013	15.11.2020
317905	481014	15.11.2020
317906	481015	15.11.2020
317908	481040	16.11.2020
317909	481051	16.11.2020
317910	481065	16.11.2020
317911	481066	16.11.2020
318022	481049	16.11.2020
318206	480975	15.11.2020
318207	480977	15.11.2020

Číslo zápisu (111)	Číslo přihlášky (210)	Datum zániku (141)
318209	480979	15.11.2020
318211	481019	16.11.2020
318212	481021	16.11.2020
318331	481020	16.11.2020
318332	481110	19.11.2020
318333	481112	19.11.2020
318334	481113	19.11.2020
318335	481115	19.11.2020
318336	481116	19.11.2020
318596	480976	15.11.2020
318599	481111	19.11.2020
318601	481119	19.11.2020
318786	481017	15.11.2020
318900	480982	15.11.2020
318904	481086	18.11.2020
318905	481087	18.11.2020
319020	480990	15.11.2020
319021	480993	15.11.2020
319022	480998	15.11.2020
319023	480999	15.11.2020
319024	481000	15.11.2020
319027	481106	19.11.2020
319154	480997	15.11.2020
319156	481004	15.11.2020
319157	481010	15.11.2020
319160	481045	16.11.2020
319163	481070	18.11.2020
319310	480968	15.11.2020
319311	480972	15.11.2020
319313	481104	19.11.2020
319437	481041	16.11.2020
319892	481076	18.11.2020
319894	481078	18.11.2020
319895	481079	18.11.2020
319896	481080	18.11.2020
320114	480969	15.11.2020
320115	480970	15.11.2020
320549	481069	18.11.2020
320961	480967	15.11.2020
320962	481083	18.11.2020
321543	481068	18.11.2020
322381	481130	20.11.2020
324226	481132	19.11.2020
326868	481046	16.11.2020

Změny vlastníků ochranných známek

Kapitola obsahuje údaje o ochranných známkách, které byly převedeny nebo přešly ve smyslu ustanovení § 15 odst. 1, 2 a § 16 zákona č. 441/2003 Sb. na jiného vlastníka v rozsahu všech zapsaných výrobků nebo služeb.

Číslo zápisu (111)	Dřívější vlastník (770)	Nynější vlastník (730)	S účinností od (580)
184838	PolyComp, a.s., Na Hrázce 22, Poděbrady, Kluk, 29001, CZ	ARMATURY Novák s.r.o., Jeronýmova 555, Kolín, Kolín IV, 28002, CZ	30.06.2021
375933	Seidlová Kristýna Mgr., Velehradská 1911/4, Praha 3, Vinohrady, 13000, CZ	Čížková Helena, Na Hanspaulce 799/37, Praha 6, Dejvice, 16000, CZ	30.06.2021
375934	Seidlová Kristýna Mgr., Velehradská 1911/4, Praha 3, Vinohrady, 13000, CZ	Čížková Helena, Na Hanspaulce 799/37, Praha 6, Dejvice, 16000, CZ	30.06.2021

Změny v údajích o vlastnících ochranných známek

Kapitola obsahuje ochranné známky, u kterých byla v rejstříku ochranných známek vyznačena změna v údajích o vlastnících ve smyslu ustanovení § 27 odst. 2 a 7 zákona č. 441/2003 Sb.

Číslo zápisu (111)	Vlastník (730)	S účinností od (580)
175516	Dobřecký Vladimír Ing., č. p. 209, Holasovice, 74774, CZ	30.06.2021
235316	J&T BANKA, a.s., Sokolovská 700/113a, Praha 8, Karlín, 18600, CZ	30.06.2021
245318	Promens Zlín a.s., Cecilka 38, Zlín, Příluky, 76001, CZ	01.07.2021
245714	Sdružení automobilových dopravců ČESMAD BOHEMIA, z.s., Nad sokolovnou 117/1, Praha 4, Podolí, 14700, CZ	02.07.2021
246957	CIVOP s.r.o., K lindě 700/3, Praha 9, Satalice, 19015, CZ	02.07.2021
247736	winko, spol. s r.o., Žlubinecká 244, Nižbor, 26705, CZ	30.06.2021
248889	HOCKEY CLUB OCELÁŘI TŘINEC, a.s., Frýdecká 850, Třinec, Staré Město, 73961, CZ	30.06.2021
249599	FREE RW - SOFT v.o.s., Tilschové 953/12, Ostrava, Mariánské Hory, 70900, CZ	02.07.2021
265821	Asociace sportovní dynamické střelby České republiky, z.s., U Pergamenky 1511/3, Praha 7, Holešovice, 17000, CZ	01.07.2021
312721	J&T BANKA, a.s., Sokolovská 700/113a, Praha 8, Karlín, 18600, CZ	30.06.2021
314152	J&T BANKA, a.s., Sokolovská 700/113a, Praha 8, Karlín, 18600, CZ	30.06.2021
320676	J&T BANKA, a.s., Sokolovská 700/113a, Praha 8, Karlín, 18600, CZ	30.06.2021
320743	J&T BANKA, a.s., Sokolovská 700/113a, Praha 8, Karlín, 18600, CZ	30.06.2021
320755	Šádek Jiří Mgr., Osadní 932/38, Praha 7, Holešovice, 17000, CZ	30.06.2021
322004	LIMPIA s.r.o., č. p. 155, Dlouhý Most, 46312, CZ	30.06.2021
327638	Centrum Pivovar a.s., Na Florenci 2116/15, Praha 1, Nové Město, 11000, CZ	30.06.2021
328462	HOTEL.CZ a.s., Kolbenova 882/5a, Praha 9, Vysočany, 19000, CZ	30.06.2021
329103	HOTEL.CZ a.s., Kolbenova 882/5a, Praha 9, Vysočany, 19000, CZ	30.06.2021
334138	Auto Průhonice a.s., K Chotobuzi 333, Čestlice, 25101, CZ	01.07.2021
334139	Auto Průhonice a.s., K Chotobuzi 333, Čestlice, 25101, CZ	01.07.2021
341590	BANCIBO, SE, Václavské náměstí 799/48, Praha 1, Nové Město, 11000, CZ	30.06.2021
341614	J&T BANKA, a.s., Sokolovská 700/113a, Praha 8, Karlín, 18600, CZ	30.06.2021
354001	BANCIBO, SE, Václavské náměstí 799/48, Praha 1, Nové Město, 11000, CZ	30.06.2021