

Číselné INID kódy pro označování bibliografických dat technických řešení

INID Codes for the identification of bibliographic data of technical solutions

(Standard WIPO ST. 9 a ST. 80)

(11)	číslo patentu/zápisu/osvědčení	(11)	Number of the patent/registration/certification
(15)	datum zápisu průmyslového vzoru	(15)	Industrial design registration date
(21)	číslo přihlášky/žádosti	(21)	.Application number
(22)	datum podání přihlášky/žádosti	(22)	Date of application filling
(23)	údaje o výstavní prioritě	(23)	Exhibition priority data
(28)	počet průmyslových vzorů	(28)	Number of industrial designs included in the application
(31)	číslo prioritní přihlášky	(31)	Number of priority application
(32)	datum podání prioritní přihlášky	(32)	Filling date of priority application
(33)	země priority	(33)	Priority country
(40)	datum zveřejnění přihlášky vynálezu	(40)	Date of publication of patent application
(45)	datum zveřejnění zapsaného průmyslového vzoru	(45)	Publication date of the registered industrial design
(47)	datum zveřejnění udělení patentu a zápisu užitého vzoru, datum zápisu užitého vzoru, datum oznámení udělení evropského patentu v Evropském patentovém věstníku	(47)	Publication date of patent granting and publication date of utility model registration, registration date of utility model, publication date of European patent granting in the European patent bulletin
(51)	mezinárodní patentové třídění/Locamské třídění průmyslových vzorů	(51)	International Patent Classification/ Locarno Classification for Industrial Designs
(54)	Název	(54)	Title
(55)	vyobrazení průmyslového vzoru	(55)	Reproduction of the industrial design
(57)	Anotace	(57)	Abstract
(68)	číslo základního patentu	(68)	Number of the basic patent
(71)	označení přihlašovatele/žadatele	(71)	Applicant
(72)	označení původce	(72)	Inventor
(73)	označení majitele/vlastníka	(73)	Owner
(74)	označení zástupce	(74)	Attorney's name and address
(86)	číslo mezinárodní přihlášky	(86)	International application number
(87)	číslo mezinárodního zveřejnění	(87)	International publication number
(92)	datum a číslo první registrace přípravku pro Českou republiku	(92)	Date and number(s) of the first authorization to market the product in the CZ
(93)	datum, číslo a země první registrace přípravku v rámci Společenství	(93)	Date, number(s) and country of the first authorization to market the product in the EEC
(94)	doba platnosti osvědčení	(94)	Term of certification validity
(95)	označení a typ přípravku	(95)	Name of the product and product type
(96)	datum podání a číslo evropské patentové přihlášky	(96)	European patent application filling date and number
(97)	datum zveřejnění a číslo zveřejnění evropské patentové přihlášky v Evropském patentovém věstníku	(97)	European patent application publication date and publication number in the European patent bulletin

Číselné INID kódy pro označování bibliografických dat ochranných známek

INID codes and minimum required for the identification of bibliographic data relating to marks

(Standard WIPO ST.60)

(111)	Číslo zápisu ochranné známky (registrace)	(111)	Number of registration
(151)	Datum zápisu ochranné známky	(151)	Date of the registration
(210)	Číslo přihlášky ochranné známky (spisu)	(210)	Number of the application
(220)	Datum podání přihlášky	(220)	Date of filing of the application
(320)	Datum vzniku práva přednosti	(320)	Date of the first application
(442)	Datum zveřejnění přihlášky po průzkumu	(442)	Date of the publication of the examined application
(450)	Datum zveřejnění zápisu ochranné známky ve Věstníku	(450)	Date of publication of the registration
(510)	Seznam výrobků a služeb	(510)	List of goods and/or services
(511)	Číslo třídy výrobků a služeb	(511)	Number of the class of goods and/or services
(526)	Omezení rozsahu ochrany o prvek	(526)	Disclaimer
(540)	Znění nebo vyobrazení ochranné známky	(540)	Reproduction of the mark
(551)	Kolektivní ochranná známka	(551)	Collective mark
(554)	Prostorová ochranná známka	(554)	Three-dimensional mark
(558)	Ochranná známka tvořená pouze barvou nebo kombinací barev	(558)	Mark consisting exclusively of one or several colours
(580)	Datum zápisu jakékoliv transakce v souvislosti s přihláškou nebo zápisem ochranné známky do rejstříku, např. změna majitele, změna jména nebo adresy, vzdání se práv k ochranné známce atd. (účinnost)	(580)	Date of recording of any kind of transaction in respect of applications or registrations (e.g. change in ownership, change in name or address, renunciation, termination of protection)
(591)	Údaje o barevnosti ochranné známky	(591)	Information concerning colour claimed
(730)	Přihlašovatel/vlastník ochranné známky	(730)	The applicant or the holder of the mark
(740)	Zástupce	(740)	Name and address of the representative
(770)	Jméno a adresa dřívějšího přihlašovatele nebo vlastníka (v případě změny vlastnictví)	(770)	Name and address of the previous applicant or holder (in case of change in ownership)
(791)	Jméno a adresa nabyvatele licence	(791)	Name and address of the licensee
(793)	Podmínky a omezení licence	(793)	Indication of conditions and/or restrictions under the license
(800)	Mezinárodní zápis ochranné známky	(800)	International registration

Kódy pro kódování záhlaví oznámení publikovaných ve Věstníku

(Standard WIPO ST. 17)

BB9A	zveřejněné přihlášky vynálezů	MK1K	zánik užitého vzoru uplynutím doby platnosti
FG1K	zapsané užité vzory	MK4A	zánik patentů uplynutím doby platnosti
FG4A	udělené patenty	MK4F	zánik autorských osvědčení uplynutím doby platnosti
FG4Q	zapsané průmyslové vzory	MK4Q	zánik průmyslového vzoru uplynutím doby ochrany
LD3K	částečný výmaz užitého vzoru	MM4A	zánik patentů pro nezaplacení ročních poplatků
LD4Q	částečný výmaz průmyslového vzoru	MM4F	zánik autorských osvědčení pro nezaplacení ročních poplatků
MA4A	zánik patentu vzdáním se	ND1K	prodloužení platnosti užitého vzoru
MA4F	zánik autorských osvědčení vzdáním se	ND4Q	obnova doby ochrany průmyslového vzoru
MC3K	výmaz užitého vzoru	PA4A	změna autorského osvědčení na patent
MC4A	zrušení patentu	PC9A	změna dispozičního práva k vynálezu
MC4F	zrušení autorského osvědčení	PD1K	převod práv a ostatní změny majitelů užitého vzoru
MC4Q	výmaz průmyslového vzoru	PD4A	převod práv a ostatní změny majitelů patentů
MH1K	zánik užitého vzoru vzdáním se	PD4Q	převod práv a ostatní změny vlastníků průmyslových vzorů
MH4A	částečné zrušení patentu	QA9A	nabídka licence
MH4F	částečné zrušení autorského osvědčení	SB4A	zapsané patenty do rejstříku po odtajnění
MH4Q	zánik průmyslového vzoru vzdáním se	SB4F	zapsaná autorská osvědčení do rejstříku po odtajnění

Opravy Změny Různé

Opravy u přihlášek vynálezů s žádostí o udělení patentu

HA9A	jmenování vynálezce		
HB9A	oprava jmen	HG9A	oprava chyb v třídění
HC9A	změna jmen	HH9A	oprava nebo změna všeobecně
HD9A	oprava adres	HK9A	tiskové chyby v úředních věstnících
HE9A	změna adres		
HF9A	oprava dat		

Opravy ochranných dokumentů

Patenty	autorská osvědčení	užité vzory	průmyslové vzory	
TA4A	TA4F	TA1K	TA4Q	jmenování vynálezce
TB4A	TB4F	TB1K	TB4Q	oprava jmen
TC4A	TC4F	TC1K	TC4Q	změna jmen
TD4A	TD4F	TD1K	TD4Q	oprava adres
TE4A	TE4F	TE1K	TE4Q	změna adres
TF4A	TF4F	TF1K	TF4Q	oprava dat
TG4A	TG4F	TG1K	TG4Q	oprava chyb v třídění
TH4A	TH4F	TH1K	TH4Q	oprava nebo změna všeobecně
TK9A	TK9F	TK1K	TK4Q	tiskové chyby v úřed. věstnících

Kódy pro označování zemí a mezinárodních organizací použité ve věstníku

AT	Rakousko
BE	Belgie
CA	Kanada
CH	Švýcarsko
CN	Čína
CY	Kypr
CZ	Česká republika
DE	Spolková republika Německo
FI	Finsko
GB	Velká Británie
HK	Hongkong
HU	Maďarsko
IT	Itálie
JP	Japonsko
KR	Korejská republika
KY	Kajmanské ostrovy
NL	Nizozemsko
PL	Polsko
RU	Ruská federace
SK	Slovensko
US	Spojené státy americké
VG	Britské Panenské ostrovy

Kódy pro označování států USA použité ve věstníku

CA	California
IL	Illinois
IN	Indiana
MA	Massachusetts
MD	Maryland
MI	Michigan
MN	Minnesota
NJ	New Jersey
NY	New York
OH	Ohio
TX	Texas
WI	Wisconsin

BB9A

Zveřejněné přihlášky vynálezů - přehled podle čísel přihlášek

Dále uvedené přihlášky vynálezů byly zveřejněny dnem, uvedeným ve Věstníku podle zákona č. 527/1990 Sb., o vynálezech a zlepšovacích návrzích, ve znění pozdějších předpisů, a jsou k dispozici v patentové knihovně Úřadu průmyslového vlastnictví, Antonína Čermáka 2a, 160 68, Praha 6.

(21)	(51)	(21)	(51)
2020-50	H 02 J 50/10 (2016.01)	2020-96	G 01 D 5/14 (2006.01)
2020-91	G 21 C 19/44 (2006.01)	2020-97	A 41 C 3/10 (2006.01)
2020-92	G 21 C 19/44 (2006.01)	2020-399	B 08 B 1/02 (2006.01)
2020-93	G 21 C 19/44 (2006.01)	2021-222	B 29 C 33/10 (2006.01)
2020-94	C 07 C 323/22 (2006.01)		

Zveřejněné přihlášky vynálezů - řazené podle MPT

- (51) **A41C 3/10** (2006.01)
A41C 3/08 (2006.01)
- (21) **2020-97**
- (71) Lui Rejdová Michaela, Jihlava, Helenín, CZ
(72) Lui Rejdová Michaela, Jihlava, Helenín, CZ
- (54) **Podpěra košíčků spodního prádla, zejména podprsenek a plavek**
- (22) 25.02.2020
- (57) Podpěra košíčků spodního prádla, zejména podprsenek a plavek, které obsahují košíčky a obvodovou část prádla, je tvořena plochým páskem (4), jehož první část (4a) je pevná a je hnuta ve tvaru kopírujícím spodní okraj košíčků (1), a druhá část (4b) flexibilně kopíruje linii těla. Pásek (4) je uložen v tunelu (3) vytvořeném pod spodním okrajem košíčků (1) a pod spodním okrajem obvodové části (2) prádla nebo pod spodním okrajem košíčků (1) a na obvodové části (2) prádla, které navazuje na košíčky (1). Košíčky (1) jsou spojeny spojovacím členem (6) nebo ploché pásky jsou spojeny spojovacím členem (6).
- (74) Ing. Radmila Baumová, patentová zástupkyně, nám. Republiky 75/2, Žďár nad Sázavou, Žďár nad Sázavou 1, 59101

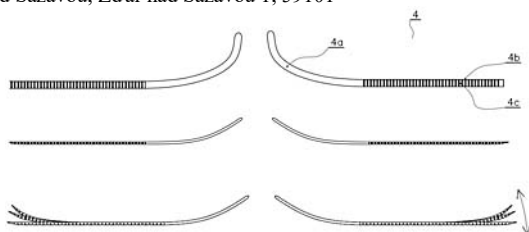

- (51) **B08B 1/02** (2006.01)
B08B 1/04 (2006.01)
B08B 9/087 (2006.01)
B08B 9/20 (2006.01)
B08B 9/28 (2006.01)
B08B 9/36 (2006.01)
- (21) **2020-399**
- (71) WELL PACK s.r.o., Praha 10, Michle, CZ
(72) Srp David Bc., Třebestovice, CZ
Kalina Lukáš, Dyjákovičky, CZ
- (54) **Kartáčová sekce tunelových mycích linek pro umytí přepravek od štítků**
- (22) 08.07.2020
- (57) Kartáčová sekce (1) tunelových mycích linek (0) pro umytí přepravek (3) od štítků je opatřená dopravníkem (2) pro průchod přepravy (3) kartáčovou sekcí (1), oplachem vodou (4), alespoň jedním levým bočním kartáčem (5) situovaným na levém boku mycího prostoru kartáčové sekce (1) a alespoň jedním pravým bočním kartáčem (6) situovaným na pravém boku mycího prostoru kartáčové sekce (1), přičemž levý boční kartáč (5) i pravý boční kartáč (6) jsou kruhového průřezu a středem levého bočního kartáče (5) prochází levá boční příčka (a), která je rovnoběžná s pravou boční příčkou (b) procházející středem pravého bočního kartáče (6), přičemž levá boční příčka (a) a pravá boční příčka (b) jsou rovnoběžné s osou (h) posuvu dopravníku (2) a vzdálenost (o) levé boční příčky (a) a pravé boční příčky (b) je: $p_s + \frac{1}{2}r_A + \frac{1}{2}r_b < o < p_s + r_A + r_b$, kde p_s je šířka přepravy, r_A je

poloměr levého bočního kartáče (5), r_b je poloměr pravého bočního kartáče (6).

- (74) PATENT SKY s. r. o., Karlovarská 814/115, Praha 6, Řepy, 16100

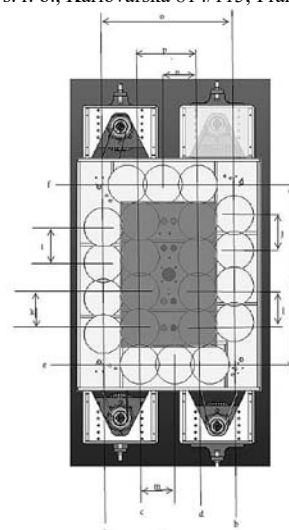

- (51) **B29C 33/10** (2006.01)
B29D 30/06 (2006.01)
F16K 15/02 (2006.01)
F16K 24/04 (2006.01)
- (21) **2021-222**
- (71) WD RACING OY, Siuro, FI
(72) Penkkimäki Pekka, Siuro, FI
- (54) **Odvzdušňovací ventil**
- (22) 12.09.2019
- (57) Odvzdušňovací ventil (1) pro odvádění vzduchu z vulkanizační formy pneumatiky vozidla obsahuje těleso ventilu (2) s odvzdušňovacím kanálkem (12) a pohyblivou ventilovou vložku (3) uspořádanou v odvzdušňovacím kanálku (12), přičemž tato ventilová vložka (3) obsahuje ventilový dřík (4). Jeden konec uvedeného ventilového dříku (4) je opatřen ventilovým členem (5) pro otevírání a zavírání odvzdušňovacího kanálku (12). Ventilová vložka (3) dále obsahuje omezovač (6) zdvihu pro omezení otevíracího zdvihu ventilové vložky (3). Odvzdušňovací ventil (1) dále obsahuje pružinový prvek (7) pro přitlačení ventilové vložky (3) do otevřené polohy, ve které je umožněn průtok vzduchu odvzdušňovacím kanálkem (12), přičemž omezovač (6) zdvihu obsahuje otvor (8) opatřený vnitřním závitěm (9) a druhý konec ventilového dříku (4) je opatřen závitovou částí (10), opatřenou vnějším závitěm, která je upevněna k vnitřnímu závitě (9) omezovače zdvihu (6).
- (74) Traplová Hakr Kubát, advokátní a patentová kancelář, Ing. Jan Kubát patentový zástupce, Přístavní 24, Praha 7, 17000

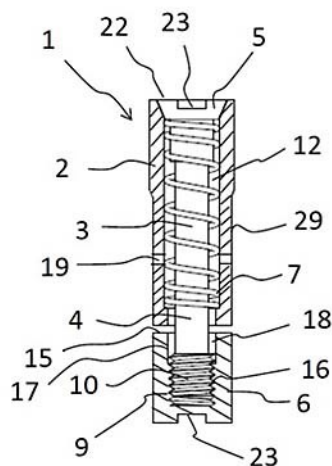

- (51) **C07C 323/22** (2006.01)
C07C 319/28 (2006.01)
- (21) **2020-94**
- (71) Zentiva, k.s., Praha 10, Dolní Měcholupy, CZ
- (72) Vlasáková Růžena, Český Brod, CZ
Čerňa Igor, Praha 6, Břevnov, CZ
Zvoníček Vít, Praha 7, Holešovice, CZ
Ďordovič Vladimír, 09435 Soľ, SK
- (54) **Pevné formy solí elafibranoru**
- (22) 24.02.2020
- (57) Pevné krystalické formy solí elafibranoru, konkrétně benzatinové, sodné, draselné, vápenaté, metforminové a tromethaminové soli, a způsoby jejich přípravy.
- (74) HARBER IP s.r.o., Dukelských hrdinů 567/52, Praha 7, Holešovice, 17000

- (51) **G01D 5/14** (2006.01)
G01D 5/20 (2006.01)
G08C 19/38 (2006.01)
- (21) **2020-96**
- (71) Vysoké učení technické v Brně, Brno, Veverí, CZ
- (72) Mach Martin Ing., Litomyšl, Litomyšl-Město, CZ
Vítek Ondřej doc. Ing., Brno, Veverí, CZ
- (54) **Resolver s nesymetrickým vinutím**
- (22) 25.02.2020
- (57) Resolver s nesymetrickým vinutím obsahuje stator (1) a rotor (5). Stator (1) je tvořen vnějším statorovým prstencem (2) z elektrotechnických plechů a vnitřním statorovým plastovým prstencem (3), který je ve směru do středové osy statoru (1) opatřen symetricky rozptýlenými zuby (4) určenými k navinutí vinutí, a rotorem (5) obsahujícím vnitřní rotorový prsteneček (6) z elektrotechnických plechů a vnější rotorový plastový prsteneček (7). Vnější rotorový plastový prsteneček (7) je ve směru od osy rotace rotoru (5) opatřen symetricky rozptýlenými zuby (8) určenými k navinutí vinutí.
- (74) Kania, Sedlák, Smola, s.r.o., Mendlovo náměstí 907/1a, Brno, Staré Brno, 60300

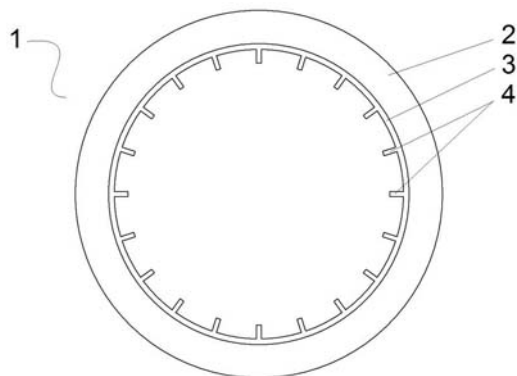

- (51) **G21C 19/44** (2006.01)
G21C 19/42 (2006.01)
- (21) **2020-91**
- (71) Škoda Radek doc. Ing., MSc PhD., Liberec, Liberec II-Nové Město, CZ
- (72) Škoda Radek doc. Ing., MSc PhD., Liberec, Liberec II-Nové Město, CZ
- (54) **Zařízení na získávání energie z použitého paliva jaderných reaktorů VVER**
- (22) 24.02.2020
- (57) Zařízení na získávání energie z použitého paliva jaderných reaktorů VVER je vytvořeno tak, že u použitého moderátoru je makroskopický účinný průřez pro absorpci neutronů minimálně o 5 % menší než u běžné H₂O.

(74) PatentEnter s.r.o., Koliště 1965/13a, Brno, Černá Pole, 60200

- (51) **G21C 19/44** (2006.01)
G21C 19/42 (2006.01)
- (21) **2020-92**
- (71) Škoda Radek doc. Ing., MSc PhD., Liberec, Liberec II-Nové Město, CZ
- (72) Škoda Radek doc. Ing., MSc PhD., Liberec, Liberec II-Nové Město, CZ
- (54) **Zařízení na získávání energie z použitého paliva tlakovodních jaderných reaktorů se čtvercovou palivovou mříží**
- (22) 24.02.2020
- (57) Zařízení na získávání energie z použitého paliva tlakovodních jaderných reaktorů se čtvercovou palivovou mříží je vytvořeno tak, že u moderátoru je makroskopický účinný průřez pro absorpci neutronů o 7 % menší než u moderátoru použitého v reaktoru PWR.

(74) PatentEnter s.r.o., Koliště 1965/13a, Brno, Černá Pole, 60200

- (51) **G21C 19/44** (2006.01)
G21C 19/42 (2006.01)
- (21) **2020-93**
- (71) Škoda Radek doc. Ing., MSc PhD., Liberec, Liberec II-Nové Město, CZ
- (72) Škoda Radek doc. Ing., MSc PhD., Liberec, Liberec II-Nové Město, CZ
- (54) **Zařízení na získávání energie z použitého paliva varných jaderných reaktorů**
- (22) 24.02.2020
- (57) Zařízení na získávání energie z použitého paliva varných jaderných reaktorů je vytvořeno tak, že u použitého moderátoru je mikroskopický účinný průřez pro absorpci neutronů minimálně o 5 % menší než u moderátoru v reaktorech BWR.

(74) PatentEnter s.r.o., Koliště 1965/13a, Brno, Černá Pole, 60200

- (51) **H02J 50/10** (2016.01)
H04B 7/155 (2006.01)
H04W 16/26 (2009.01)
H04W 84/18 (2009.01)
- (21) **2020-50**
- (71) Vysoká škola báňská - Technická univerzita Ostrava, Ostrava, Poruba, CZ
- (72) Carev Vadim Ing., Praha 4, Krč, CZ
Vozňák Miroslav prof. Ing., Ph.D., Frýdek-Místek, CZ
Zdrálek Jaroslav doc. Ing., Ph.D., Hrabyně, CZ
- (54) **Opakovač mobilní sítě s indukčním napájením**
- (22) 03.02.2020
- (57) Opakovač mobilní sítě s indukčním napájením obsahuje indukční cívky (2) pro odebrání elektrické energie z vodiče (1) vn/vvn vedení, AC\DC měnič (3) pro napájení elektroniky opakovače, přijímač/vysílač (4), komunikační antény (5, 6) pro obousměrný přenos informací a konfigurační modul (8) pro nastavení provozních parametrů opakovače. Opakovač je opatřen alespoň jedním rozebíratelným úchytem pro připojení k vodiči (1) vn/vvn vedení. AC\DC měnič (3), přijímač/vysílač (4), komunikační antény (5, 6) a konfigurační modul (8) jsou opatřeny zakrytovaním. Konfigurační modul (8) může být propojen s přístupovým bodem a dále přes komunikační kanál propojen s dohledovým centrem.

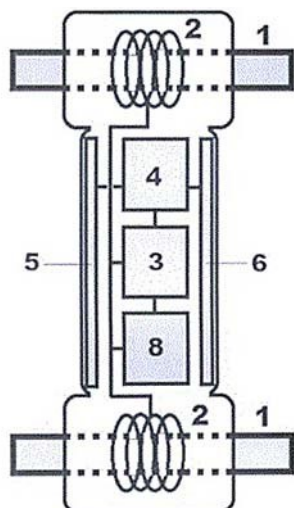

Zveřejněné přihlášky vynálezů - přehled podle třídících znaků

(51)		(21)		(51)		(21)
A 41 C 3/08	(2006.01)	2020-97		F 16 K 24/04	(2006.01)	2021-222
B 08 B 1/04	(2006.01)	2020-399		G 01 D 5/20	(2006.01)	2020-96
B 08 B 9/087	(2006.01)	2020-399		G 08 C 19/38	(2006.01)	2020-96
B 08 B 9/20	(2006.01)	2020-399		G 21 C 19/42	(2006.01)	2020-91
B 08 B 9/28	(2006.01)	2020-399		G 21 C 19/42	(2006.01)	2020-92
B 08 B 9/36	(2006.01)	2020-399		G 21 C 19/42	(2006.01)	2020-93
B 29 D 30/06	(2006.01)	2021-222		H 04 B 7/155	(2006.01)	2020-50
C 07 C 319/28	(2006.01)	2020-94		H 04 W 16/26	(2009.01)	2020-50
F 16 K 15/02	(2006.01)	2021-222		H 04 W 84/18	(2009.01)	2020-50

Seznam přihlašovatelů zveřejněných přihlášek vynálezů

(71)	(21)	(51)		(71)	(21)	(51)	
Vysoká škola báňská - Technická univerzita Ostrava, Ostrava, Poruba, CZ	2020-50	H 02 J 50/10	(2016.01)	Lui Rejdová Michaela, Jihlava, Helenín, CZ	2020-97	A 41 C 3/10	(2006.01)
Vysoké učení technické v Brně, Brno, Veveří, CZ	2020-96	G 01 D 5/14	(2006.01)	Škoda Radek doc. Ing., MSc PhD., Liberec, Liberec II- Nové Město, CZ	2020-91	G 21 C 19/44	(2006.01)
WD RACING OY, Siuro, FI	2021-222	B 29 C 33/10	(2006.01)	Škoda Radek doc. Ing., MSc PhD., Liberec, Liberec II- Nové Město, CZ	2020-92	G 21 C 19/44	(2006.01)
WELL PACK s.r.o., Praha 10, Michle, CZ	2020-399	B 08 B 1/02	(2006.01)	Škoda Radek doc. Ing., MSc PhD., Liberec, Liberec II- Nové Město, CZ	2020-93	G 21 C 19/44	(2006.01)
Zentiva, k.s., Praha 10, Dolní Měcholupy, CZ	2020-94	C 07 C 323/22	(2006.01)				

FG4A

Udělené patenty - přehled podle čísel patentů

V období uzávěrky tohoto čísla Věstníku udělil Úřad průmyslového vlastnictví tyto patenty.

(11)	(51)		(11)	(51)		(11)	(51)	
308918	B 22 D 17/00	(2006.01)	308920	B 25 J 9/00	(2006.01)	308922	F 16 J 15/18	(2006.01)
308919	A 01 N 25/08	(2006.01)	308921	B 01 J 20/20	(2006.01)	308923	B 08 B 1/02	(2006.01)

FG4A

Udělené patenty - přehled podle MPT

(51)	A01N 25/08	(2006.01)	(11)	308918
	A01G 13/00	(2006.01)	(40)	30.05.2012
	B64D 1/18	(2006.01)	(21)	2010-850
(11)	308919		(73)	Západočeská univerzita v Plzni, Plzeň, Jižní Předměstí, CZ
(40)	04.06.2014		(72)	Mašek Bohuslav prof. Dr. Ing., Kaznějov, CZ
(21)	2012-851			Jirková Hana Dr. Ing., Ph.D., Strakonice, CZ
(73)	BIOCONT LABORATORY, spol. s r.o., Modřice, CZ			Aišman David Ing., Plzeň, CZ
(72)	Hluchý Milan Ing., Ph.D., Vranov, CZ			Vomela Jan doc. Ing., CSc., Plzeň, CZ
(54)	Způsob, zařízení a směs k letecké aplikaci parazitoidů rodu Trichogramma pro ochranu rostlin a způsob vyhodnocení letecké aplikace parazitoidů rodu Trichogramma		(54)	Způsob tixotropního tváření malých součástí
(22)	28.11.2012		(22)	19.11.2010
(74)	Ing. Dobroslav Musil, patentová kancelář, Zábřdovická 11, Brno, 61500		(74)	TICHÝ & POLÁČEK Patentopravní a známková kancelář, Ing. Jiří Poláček, Dominikánská 6, Plzeň, 30112

(51)	B01J 20/20	(2006.01)
	C02F 1/00	(2006.01)
(11)	308921	
(40)	25.02.2015	
(21)	2013-784	
(73)	VIPO a.s., Partizánske, SK	
(72)	Hirahara Hidetoshi, Ph.D., Morioka, JP Mori Kunio prof., Morioka, JP Narita Eichi prof., Morioka, JP Aisawa Sumio, Ph.D., Morioka, JP Oravec Ján Ing., CSc., Partizánske, SK	
(54)	Karbonizovaný materiál impregnovaný 1,3,5-triazin-2,4,6-trithiolem, způsob jeho přípravy a jeho použití	
(32)	15.08.2013	
(31)	77-2013	
(33)	SK	
(22)	09.10.2013	
(74)	Ing. Jan Görig, Korábová 98, Fryšták, 76316	

(51)	B08B 1/02	(2006.01)
	B08B 1/04	(2006.01)
	B08B 9/087	(2006.01)
	B08B 9/20	(2006.01)
	B08B 9/28	(2006.01)
	B08B 9/36	(2006.01)
(11)	308923	
(40)	01.09.2021	
(21)	2020-399	
(73)	WELL PACK s.r.o., Praha 10, Michle, CZ	
(72)	Srp David Bc., Trebestovice, CZ Kalina Lukáš, Dyjákovičky, CZ	
(54)	Kartáčová sekcce tunelových mycích linek pro umytí přepravků od štítků	
(22)	08.07.2020	
(74)	PATENT SKY s. r. o., Karlovarská 814/115, Praha 6, Řepy, 16100	

(51)	B22D 17/00	(2006.01)
	B21J 5/06	(2006.01)

(51)	B25J 9/00	(2006.01)
	B25J 9/16	(2006.01)
	G01B 7/004	(2006.01)
	G01B 5/004	(2006.01)
	G01B 21/00	(2006.01)
(11)	308920	
(40)	01.10.2014	
(21)	2013-179	
(73)	České vysoké učení technické v Praze, Praha 6, Dejvice, CZ	
(72)	Valášek Michael prof. Ing., DrSc., Praha 4, CZ Nečas Martin Ing., Ph.D. MSc., Praha 4, CZ Švéda Jiří Ing., Ph.D., Kladno, CZ	
(54)	Způsob a zařízení pro redundantní optické měření a/nebo kalibraci polohy tělesa v prostoru	
(22)	11.03.2013	
(74)	Ing. Karel Novotný, Žufanova 2, Praha 6, 16300	

(51)	F16J 15/18	(2006.01)
	F16J 15/46	(2006.01)
	F16J 15/48	(2006.01)
	F16K 41/04	(2006.01)
(11)	308922	
(40)	23.08.2017	
(21)	2017-381	
(73)	Nuovo Pignone Srl, 50127 Florence, IT	
(72)	Bergamini Lorenzo, 50127 Florence, IT Cappiello Tommaso, 50127 Florence, IT Pietanza Vincenzo, 50127 Florence, IT	
(54)	Soustava těsnění pro dřík ventilu a ventil obsahující tuto soustavu	
(32)	29.12.2014	
(31)	MI2014A002265	
(33)	IT	
(86)	PCT/EP2015/077520	
(87)	WO 2016/107702	
(22)	24.11.2015	
(74)	Všetečka Zelený Švorčík a partneři, advokátní a patentová kancelář, JUDr. Otakar Švorčík, advokát, Hálkova 1406/2, Praha 2, Nové Město, 12000	

Seznam majitelů udělených patentů

(73)	(11)	(51)	(73)	(11)	(51)
BIOCONT LABORATORY, spol. s r.o., Modřice, CZ	308919	<i>A 01 N 25/08</i>	VIPO a.s., Partizánske, SK	308921	<i>B 01 J 20/20</i>
České vysoké učení technické v Praze, Praha 6, Dejvice, CZ	308920	<i>B 25 J 9/00</i>	WELL PACK s.r.o., Praha 10, Michle, CZ	308923	<i>B 08 B 1/02</i>
Nuovo Pignone Srl, 50127 Florence, IT	308922	<i>F 16 J 15/18</i>	Západočeská univerzita v Plzni, Plzeň, Jižní Předměstí, CZ	308918	<i>B 22 D 17/00</i>
		(2006.01)			(2006.01)
		(2006.01)			(2006.01)
		(2006.01)			(2006.01)

Udělené evropské patenty

Evropský patentový úřad udělil následující evropské patenty s účinkem pro Českou republiku. Tyto patenty mohou být zrušeny nebo zachovány v pozměněném znění Evropským patentovým úřadem v řízení o odporu. K tomu, aby nabyl evropský patent účinnosti na území České republiky, je třeba, aby byl Úřadu předložen ve stanovené lhůtě překlad patentového spisu do českého jazyka (§ 35c odst. 2 až 4 zákona č. 527/1990 Sb., v platném znění).

(97) EP 1709365	(47) 18.08.2021	(97) EP 2634369	(47) 18.08.2021	(97) EP 2814451	(47) 18.08.2021	(97) EP 2914439	(47) 18.08.2021
(97) EP 1952480	(47) 18.08.2021	(97) EP 2637044	(47) 18.08.2021	(97) EP 2816153	(47) 18.08.2021	(97) EP 2916890	(47) 18.08.2021
(97) EP 1988945	(47) 18.08.2021	(97) EP 2643433	(47) 18.08.2021	(97) EP 2816205	(47) 18.08.2021	(97) EP 2918715	(47) 18.08.2021
(97) EP 1993936	(47) 18.08.2021	(97) EP 2643943	(47) 18.08.2021	(97) EP 2816709	(47) 18.08.2021	(97) EP 2919263	(47) 18.08.2021
(97) EP 2048548	(47) 18.08.2021	(97) EP 2645170	(47) 18.08.2021	(97) EP 2817672	(47) 18.08.2021	(97) EP 2919275	(47) 18.08.2021
(97) EP 2156179	(47) 18.08.2021	(97) EP 2652657	(47) 18.08.2021	(97) EP 2820501	(47) 18.08.2021	(97) EP 2921859	(47) 18.08.2021
(97) EP 2221104	(47) 18.08.2021	(97) EP 2652911	(47) 18.08.2021	(97) EP 2820538	(47) 18.08.2021	(97) EP 2922888	(47) 18.08.2021
(97) EP 2228470	(47) 18.08.2021	(97) EP 2654803	(47) 18.08.2021	(97) EP 2822694	(47) 18.08.2021	(97) EP 2923026	(47) 18.08.2021
(97) EP 2261701	(47) 18.08.2021	(97) EP 2656182	(47) 18.08.2021	(97) EP 2822843	(47) 18.08.2021	(97) EP 2923257	(47) 18.08.2021
(97) EP 2267304	(47) 18.08.2021	(97) EP 2660885	(47) 18.08.2021	(97) EP 2823215	(47) 18.08.2021	(97) EP 2925771	(47) 18.08.2021
(97) EP 2271383	(47) 18.08.2021	(97) EP 2661725	(47) 18.08.2021	(97) EP 2823606	(47) 18.08.2021	(97) EP 2928147	(47) 18.08.2021
(97) EP 2280296	(47) 18.08.2021	(97) EP 2662794	(47) 18.08.2021	(97) EP 2830525	(47) 18.08.2021	(97) EP 2929608	(47) 18.08.2021
(97) EP 2288883	(47) 18.08.2021	(97) EP 2666894	(47) 18.08.2021	(97) EP 2830699	(47) 18.08.2021	(97) EP 2931462	(47) 18.08.2021
(97) EP 2297244	(47) 18.08.2021	(97) EP 2666968	(47) 18.08.2021	(97) EP 2835031	(47) 18.08.2021	(97) EP 2931744	(47) 18.08.2021
(97) EP 2309199	(47) 18.08.2021	(97) EP 2667490	(47) 18.08.2021	(97) EP 2836671	(47) 18.08.2021	(97) EP 2933068	(47) 18.08.2021
(97) EP 2323565	(47) 18.08.2021	(97) EP 2670403	(47) 18.08.2021	(97) EP 2837049	(47) 18.08.2021	(97) EP 2933566	(47) 18.08.2021
(97) EP 2342086	(47) 18.08.2021	(97) EP 2672327	(47) 18.08.2021	(97) EP 2838766	(47) 18.08.2021	(97) EP 2933824	(47) 18.08.2021
(97) EP 2345285	(47) 18.08.2021	(97) EP 2679346	(47) 18.08.2021	(97) EP 2839862	(47) 18.08.2021	(97) EP 2936107	(47) 18.08.2021
(97) EP 2359296	(47) 18.08.2021	(97) EP 2683483	(47) 18.08.2021	(97) EP 2841389	(47) 18.08.2021	(97) EP 2936718	(47) 18.08.2021
(97) EP 2363575	(47) 18.08.2021	(97) EP 2685958	(47) 18.08.2021	(97) EP 2843486	(47) 18.08.2021	(97) EP 2938586	(47) 18.08.2021
(97) EP 2388557	(47) 18.08.2021	(97) EP 2686777	(47) 18.08.2021	(97) EP 2845431	(47) 18.08.2021	(97) EP 2938679	(47) 18.08.2021
(97) EP 2390562	(47) 18.08.2021	(97) EP 2686940	(47) 18.08.2021	(97) EP 2848901	(47) 18.08.2021	(97) EP 2938788	(47) 18.08.2021
(97) EP 2391869	(47) 18.08.2021	(97) EP 2688206	(47) 18.08.2021	(97) EP 2852882	(47) 18.08.2021	(97) EP 2939565	(47) 18.08.2021
(97) EP 2398143	(47) 18.08.2021	(97) EP 2692403	(47) 18.08.2021	(97) EP 2853941	(47) 18.08.2021	(97) EP 2939757	(47) 18.08.2021
(97) EP 2401803	(47) 18.08.2021	(97) EP 2693841	(47) 18.08.2021	(97) EP 2855599	(47) 18.08.2021	(97) EP 2940464	(47) 18.08.2021
(97) EP 2407263	(47) 18.08.2021	(97) EP 2694314	(47) 18.08.2021	(97) EP 2856756	(47) 18.08.2021	(97) EP 2940844	(47) 18.08.2021
(97) EP 2413845	(47) 18.08.2021	(97) EP 2695241	(47) 18.08.2021	(97) EP 2856937	(47) 18.08.2021	(97) EP 2941271	(47) 18.08.2021
(97) EP 2416160	(47) 18.08.2021	(97) EP 2696788	(47) 18.08.2021	(97) EP 2858610	(47) 18.08.2021	(97) EP 2943454	(47) 18.08.2021
(97) EP 2419387	(47) 18.08.2021	(97) EP 2696994	(47) 18.08.2021	(97) EP 2859488	(47) 18.08.2021	(97) EP 2946001	(47) 18.08.2021
(97) EP 2432699	(47) 18.08.2021	(97) EP 2698981	(47) 18.08.2021	(97) EP 2859749	(47) 18.08.2021	(97) EP 2947161	(47) 18.08.2021
(97) EP 2437040	(47) 18.08.2021	(97) EP 2705006	(47) 18.08.2021	(97) EP 2862040	(47) 18.08.2021	(97) EP 2947606	(47) 18.08.2021
(97) EP 2438428	(47) 18.08.2021	(97) EP 2705591	(47) 18.08.2021	(97) EP 2864869	(47) 18.08.2021	(97) EP 2948241	(47) 18.08.2021
(97) EP 2450221	(47) 18.08.2021	(97) EP 2706513	(47) 18.08.2021	(97) EP 2865316	(47) 18.08.2021	(97) EP 2952057	(47) 18.08.2021
(97) EP 2457302	(47) 18.08.2021	(97) EP 2706630	(47) 18.08.2021	(97) EP 2865505	(47) 18.08.2021	(97) EP 2953132	(47) 18.08.2021
(97) EP 2458224	(47) 18.08.2021	(97) EP 2711323	(47) 18.08.2021	(97) EP 2865854	(47) 18.08.2021	(97) EP 2953611	(47) 18.08.2021
(97) EP 2492832	(47) 18.08.2021	(97) EP 2715429	(47) 18.08.2021	(97) EP 2866269	(47) 18.08.2021	(97) EP 2955814	(47) 18.08.2021
(97) EP 2497903	(47) 18.08.2021	(97) EP 2715675	(47) 18.08.2021	(97) EP 2867356	(47) 18.08.2021	(97) EP 2959414	(47) 18.08.2021
(97) EP 2514701	(47) 18.08.2021	(97) EP 2720013	(47) 18.08.2021	(97) EP 2867572	(47) 18.08.2021	(97) EP 2961711	(47) 18.08.2021
(97) EP 2515981	(47) 18.08.2021	(97) EP 2722128	(47) 18.08.2021	(97) EP 2869450	(47) 18.08.2021	(97) EP 2962097	(47) 18.08.2021
(97) EP 2521981	(47) 18.08.2021	(97) EP 2722488	(47) 18.08.2021	(97) EP 2870403	(47) 18.08.2021	(97) EP 2965612	(47) 18.08.2021
(97) EP 2527256	(47) 18.08.2021	(97) EP 2725333	(47) 18.08.2021	(97) EP 2872871	(47) 18.08.2021	(97) EP 2967620	(47) 18.08.2021
(97) EP 2530824	(47) 18.08.2021	(97) EP 2730374	(47) 18.08.2021	(97) EP 2873233	(47) 18.08.2021	(97) EP 2968597	(47) 18.08.2021
(97) EP 2534527	(47) 18.08.2021	(97) EP 2732919	(47) 18.08.2021	(97) EP 2877281	(47) 18.08.2021	(97) EP 2970568	(47) 18.08.2021
(97) EP 2547247	(47) 18.08.2021	(97) EP 2733312	(47) 18.08.2021	(97) EP 2877821	(47) 18.08.2021	(97) EP 2971517	(47) 18.08.2021
(97) EP 2547501	(47) 18.08.2021	(97) EP 2736655	(47) 18.08.2021	(97) EP 2887047	(47) 18.08.2021	(97) EP 2972535	(47) 18.08.2021
(97) EP 2552338	(47) 18.08.2021	(97) EP 2749168	(47) 18.08.2021	(97) EP 2887048	(47) 18.08.2021	(97) EP 2972549	(47) 18.08.2021
(97) EP 2556211	(47) 18.08.2021	(97) EP 2749386	(47) 18.08.2021	(97) EP 2888713	(47) 18.08.2021	(97) EP 2974010	(47) 18.08.2021
(97) EP 2558032	(47) 18.08.2021	(97) EP 2754251	(47) 18.08.2021	(97) EP 2891856	(47) 18.08.2021	(97) EP 2976352	(47) 18.08.2021
(97) EP 2558879	(47) 18.08.2021	(97) EP 2755625	(47) 18.08.2021	(97) EP 2893267	(47) 18.08.2021	(97) EP 2978719	(47) 18.08.2021
(97) EP 2559010	(47) 18.08.2021	(97) EP 2757661	(47) 18.08.2021	(97) EP 2893497	(47) 18.08.2021	(97) EP 2978720	(47) 18.08.2021
(97) EP 2569968	(47) 18.08.2021	(97) EP 2764364	(47) 18.08.2021	(97) EP 2895752	(47) 18.08.2021	(97) EP 2979341	(47) 18.08.2021
(97) EP 2571812	(47) 18.08.2021	(97) EP 2767915	(47) 18.08.2021	(97) EP 2896268	(47) 18.08.2021	(97) EP 2981986	(47) 18.08.2021
(97) EP 2572460	(47) 18.08.2021	(97) EP 2768607	(47) 18.08.2021	(97) EP 2896456	(47) 18.08.2021	(97) EP 2983035	(47) 18.08.2021
(97) EP 2577856	(47) 18.08.2021	(97) EP 2777153	(47) 18.08.2021	(97) EP 2896671	(47) 18.08.2021	(97) EP 2984567	(47) 18.08.2021
(97) EP 2578314	(47) 18.08.2021	(97) EP 2778884	(47) 18.08.2021	(97) EP 2896739	(47) 18.08.2021	(97) EP 2984761	(47) 18.08.2021
(97) EP 2581797	(47) 18.08.2021	(97) EP 2779343	(47) 18.08.2021	(97) EP 2897685	(47) 18.08.2021	(97) EP 2986684	(47) 18.08.2021
(97) EP 2585075	(47) 18.08.2021	(97) EP 2781906	(47) 18.08.2021	(97) EP 2899824	(47) 18.08.2021	(97) EP 2986868	(47) 18.08.2021
(97) EP 2587270	(47) 18.08.2021	(97) EP 2786119	(47) 18.08.2021	(97) EP 2901070	(47) 18.08.2021	(97) EP 2987259	(47) 18.08.2021
(97) EP 2587991	(47) 18.08.2021	(97) EP 2786293	(47) 18.08.2021	(97) EP 2903448	(47) 18.08.2021	(97) EP 2988660	(47) 18.08.2021
(97) EP 2594677	(47) 18.08.2021	(97) EP 2787927	(47) 18.08.2021	(97) EP 2903953	(47) 18.08.2021	(97) EP 2989627	(47) 18.08.2021
(97) EP 2611453	(47) 18.08.2021	(97) EP 2791224	(47) 18.08.2021	(97) EP 2904135	(47) 18.08.2021	(97) EP 2989730	(47) 18.08.2021
(97) EP 2617239	(47) 18.08.2021	(97) EP 2792041	(47) 18.08.2021	(97) EP 2907803	(47) 18.08.2021	(97) EP 2991129	(47) 18.08.2021
(97) EP 2617921	(47) 18.08.2021	(97) EP 2794033	(47) 18.08.2021	(97) EP 2907947	(47) 18.08.2021	(97) EP 2992383	(47) 18.08.2021
(97) EP 2618529	(47) 18.08.2021	(97) EP 2807794	(47) 18.08.2021	(97) EP 2910346	(47) 18.08.2021	(97) EP 2992857	(47) 18.08.2021
(97) EP 2625571	(47) 18.08.2021	(97) EP 2808848	(47) 18.08.2021	(97) EP 2912799	(47) 18.08.2021	(97) EP 2993819	(47) 18.08.2021
(97) EP 2626730	(47) 18.08.2021	(97) EP 2811168	(47) 18.08.2021	(97) EP 2913259	(47) 18.08.2021	(97) EP 2994512	(47) 18.08.2021
(97) EP 2628278	(47) 18.08.2021	(97) EP 2812729	(47) 18.08.2021	(97) EP 2914233	(47) 18.08.2021	(97) EP 2996008	(47) 18.08.2021
(97) EP 2629445	(47) 18.08.2021	(97) EP 2814261	(47) 18.08.2021	(97) EP 2914286	(47) 18.08.2021	(97) EP 2997488	(47) 18.08.2021

Zveřejněné překlady evropských patentových spisů

U následujících udělených evropských patentů s účinky pro Českou republiku byl majitelem předložen překlad patentového spisu do českého jazyka (§ 35c odst. 2 až 4 zákona č. 527/1990 Sb., v platném znění). Údaje jsou řazeny vzestupně podle čísel evropských patentů.

(97) EP 1603657		(97) EP 2600925	
(47) 26.05.2021		(47) 19.05.2021	
(97) 07.10.2004		(97) 09.02.2012	
(51) B01D 53/94	(2006.01)	(51) A61M 5/32	(2006.01)
B01J 23/10	(2006.01)	A61M 25/06	(2006.01)
B01J 23/63	(2006.01)	(96) 26.07.2011	
B01J 35/10	(2006.01)	(96) 11736297.0	
B01J 37/03	(2006.01)	(73) B. Braun Melsungen AG, 34212 Melsungen, DE	
B01J 23/00	(2006.01)	(72) WOEHR, Kevin, 34587 Felsberg, DE	
C01G 25/00	(2006.01)	(54) Bezpečnostní zařízení a sestava jehly	
(96) 17.03.2004		(32) 371054 P	
(96) 04721216.2		(31) 05.08.2010	
(73) Rhodia Operations, 93300 Aubervilliers, FR		(33) US	
(72) LARCHER, Olivier, 17180 Pérégnny, FR		(86) PCT/EP2011/003746	
(72) ROHART, Emmanuel, 17220 Sainte-Soulle, FR		(87) WO 2012/016660	
(54) Kompozice na bázi oxidu ceru, oxidu zirkonia a případně oxidu dalšího kovu vzácných zemin s vysokým měrným povrchem při 1100° C, způsob jejich přípravy a jejich použití jakožto katalyzátoru		(74) Mgr. Vojtěch Chloupek, advokát, Na příkopě 583/15, Praha 1, Staré Město, 11000	
(32) 0303292		<hr/>	
(31) 18.03.2003		(97) EP 2678542	
(33) FR		(47) 14.07.2021	
(86) PCT/FR2004/000648		(97) 30.08.2012	
(87) WO 2004/085039		(51) F02C 7/228	(2006.01)
(74) Traplová Hakr Kubát, advokátní a patentová kancelář, Ing. Jan Kubát patentový zástupce, Přístavní 24, Praha 7, 17000		F02C 9/28	(2006.01)
<hr/>		F02C 9/34	(2006.01)
(97) EP 1720310		(96) 17.02.2012	
(47) 16.06.2021		(96) 12709928.1	
(97) 08.11.2006		(73) Safran Helicopter Engines, 64510 Bordes, FR	
(51) H04L 27/26	(2006.01)	(72) ROYER, Eric, F-64160 Serres Morlaas, FR	
H04L 5/00	(2006.01)	BENEZECH, Philippe, Jean, René, Marie, 64160 Morlaas, FR	
(96) 03.05.2006		RUPERT, Pascal, F-64140 Lons, FR	
(96) 06009140.2		(54) Turbostroj obsahující zařízení pro privilegované vstříkovaní a odpovídající postup vstříkovaní	
(73) QUALCOMM Incorporated, San Diego, CA 92121, US		(32) 1151388	
(72) Cho, Joon-Young, Yeongtong-gu Suwon-si Gyeonggi-do, KR		(31) 21.02.2011	
Lee, Ju-Ho, Yeongtong-gu Suwon-si Gyeonggi-do, KR		(33) FR	
Kwon, Hwan-Joon, Yeongtong-gu Suwon-si Gyeonggi-do, KR		(86) PCT/FR2012/050345	
Cho, Yun-Ok, Yeongtong-gu Suwon-si Gyeonggi-do, KR		(87) WO 2012/114025	
(54) Způsob a přístroj pro multiplexování dat a řídicích informací v bezdrátových komunikačních systémech, založených na frekvenčně děleném vícenásobném přístupu		(74) Všeťečka Zelený Švorčík a partneři, advokátní a patentová kancelář, JUDr. Michal Havlík, Hálkova 1406/2, Praha 2, Nové Město, 12000	
(32) 20050037294		<hr/>	
(31) 03.05.2005		(97) EP 2682232	
(33) KR		(47) 12.05.2021	
(74) Všeťečka Zelený Švorčík a partneři, advokátní a patentová kancelář, JUDr. Michal Havlík, Hálkova 1406/2, Praha 2, Nové Město, 12000		(97) 08.01.2014	
<hr/>		(51) B24D 5/14	(2006.01)
(97) EP 2214606		B24D 7/14	(2006.01)
(47) 26.05.2021		(96) 01.10.2008	
(97) 16.04.2009		(96) 13178935.6	
(51) A61F 2/06	(2013.01)	(73) Saint-Gobain Abrasives, Inc., Worcester, MA 01615-0138, US	
A61B 17/11	(2006.01)	SAINT-GOBAIN ABRASIFS, 78700 Conflans Sainte Honorine, FR	
A61F 5/00	(2006.01)	(72) Orlhac, Xavier, 78740 Vaux sur Seine, FR	
A61F 2/04	(2013.01)	(54) Brusné předměty s novými strukturami a způsoby broušení	
A61F 5/445	(2006.01)	(32) 865558	
A61F 2/02	(2006.01)	(31) 01.10.2007	
A61B 5/07	(2006.01)	(33) US	
A61N 1/378	(2006.01)	(74) ZIVKO MIJATOVIC & PARTNERS s.r.o., Jugoslávských partyzánů 639/26, Praha 6, Bubeneč, 16000	
(96) 10.10.2008		<hr/>	
(96) 08838257.7		(97) EP 2693223	
(73) Implantica Patent Ltd., 223 70 Lund, SE		(47) 28.07.2021	
(72) FORSELL, Peter, CH-6300 Zug, CH		(97) 05.02.2014	
(54) Přístroj pro mužskou antikoncepci		(51) G01R 15/04	(2006.01)
(32) 960715 P, 960716 P		G01R 1/18	(2006.01)
(31) 11.10.2007, 11.10.2007		G01R 15/14	(2006.01)
(33) US, US		(96) 03.08.2012	
(86) PCT/SE2008/000579		(96) 12005658.5	
(87) WO 2009/048388		(73) ABB Schweiz AG, 5400 Baden, CH	
(74) Traplová Hakr Kubát, advokátní a patentová kancelář, Ing. Jan Kubát patentový zástupce, Přístavní 24, Praha 7, 17000		(72) Javora, Radek, 624 00 Brno, CZ	
<hr/>		Podzemny, Jaromir, 621 00 Brno, CZ	
		Raschka, David, 664 91 Ivancice, CZ	
		Pavlas, Marek, 68354 Otnice, CZ	
		Velesik, Petr, 602 00 Brno, CZ	

(54) **Zařízení pro měření napětí s izolujícím tělesem**
(74) Traplová Hakr Kubát, advokátní a patentová kancelář, Ing. Jan Kubát, patentový zástupce, Přístavní 24, Praha 7, 17000

(97) **EP 2720788**
(47) 14.07.2021
(97) 27.12.2012
(51) **B01J 19/08** (2006.01)
C01B 3/24 (2006.01)
C10G 15/12 (2006.01)
C10L 3/10 (2006.01)

(96) 24.05.2012
(96) 12723664.4
(73) Evonik Operations GmbH, 45128 Essen, DE
(72) MARKOWZ, Georg, 63755 Alzenau, DE
LANG, Jürgen Erwin, 76229 Karlsruhe, DE
SCHÜTTE, Rüdiger, 63755 Alzenau-Hörstein, DE

(54) **Způsob modifikace proudu plynu obsahujícího methan**
(32) 102011077788
(31) 20.06.2011
(33) DE
(86) PCT/EP2012/059698
(87) WO 2012/175279
(74) Traplová Hakr Kubát, advokátní a patentová kancelář, Ing. Jan Kubát, patentový zástupce, Přístavní 24, Praha 7, 17000

(97) **EP 2773936**
(47) 12.05.2021
(97) 10.05.2013
(51) **G01M 3/32** (2006.01)
G01M 3/34 (2006.01)
G01M 3/36 (2006.01)

(96) 05.11.2012
(96) 12806650.3
(73) Polman, Eckhard, 46569 Hünxe, DE
(72) Polman, Eckhard, 46569 Hünxe, DE
(54) **Způsob a zařízení pro testování kontinuálně přiváděných předmětů**
(32) 202011107446 U
(31) 04.11.2011
(33) DE
(86) PCT/IB2012/002235
(87) WO 2013/064889
(74) Čermák a spol., JUDr. Karel Čermák Ph.D., LL.M., advokát, Elišky Peškové 735/15, Praha 5, 15000

(97) **EP 2777347**
(47) 14.07.2021
(97) 16.05.2013
(51) **H04W 28/20** (2009.01)
H04W 36/00 (2009.01)
H04L 1/00 (2006.01)

(96) 07.11.2012
(96) 12791035.4
(73) Qualcomm Incorporated, San Diego, CA 92121-1714, US
(72) AWONIYI, Olufunmilola O., San Diego, California 92121, US
DAS, Soumya, San Diego, California 92121, US
PARK, Edwin C., San Diego, California 92121, US
QUICK, Roy Franklin Jr., San Diego, California 92121, US
SOLIMAN, Samir Salib, San Diego, California 92121, US
(54) **Dynamická úprava šířky pásma v systémech s flexibilní šířkou pásma**
(32) 201161556777 P, 201161568742 P, 201261607502 P, 201213670308
(31) 07.11.2011, 09.12.2011, 06.03.2012, 06.11.2012
(33) US, US, US, US
(86) PCT/US2012/063912
(87) WO 2013/070738
(74) Vsetečka Zelený Švorčík a partneři, advokátní a patentová kancelář, JUDr. Michal Havlík, Hálkova 1406/2, Praha 2, Nové Město, 12000

(97) **EP 2812915**
(47) 07.07.2021
(97) 15.08.2013
(51) **H01L 21/67** (2006.01)
H01L 21/677 (2006.01)

(96) 17.01.2013
(96) 13709538.6
(73) Meyer Burger (Germany) GmbH, 09337 Hohenstein-Ernstthal, DE

(72) MAI, Joachim, 04603 Nobitz, DE
KEHR, Mirko, 09439 Amtsberg, DE

(54) **Zařízení na zpracování substrátu**
(32) 102012100929
(31) 06.02.2012
(33) DE
(86) PCT/IB2013/050414
(87) WO 2013/118003

(74) Vsetečka Zelený Švorčík a partneři, advokátní a patentová kancelář, JUDr. Michal Havlík, Hálkova 1406/2, Praha 2, Nové Město, 12000

(97) **EP 2847259**
(47) 28.04.2021
(97) 14.11.2013
(51) **C08J 7/12** (2006.01)
C08F 8/06 (2006.01)

(96) 14.03.2013
(96) 13716953.8
(73) Finitec Berlin GmbH, 12277 Berlin, DE
IOT - Innovative Oberflächentechnologien GmbH, 04318 Leipzig, DE
(72) MEHNERT, Reiner, 04416 Markkleeberg, DE
PREISSLER, Herbert, 12349 Berlin, DE
RIEDEL, Carsten, 04416 Markkleeberg, DE
NICKERT, Thomas, 10245 Berlin, DE

(54) **Polymerní povrchy se zvýšenou povrchovou energií a způsob výroby takových povrchů**
(32) 102012008789
(31) 07.05.2012
(33) DE
(86) PCT/EP2013/000767
(87) WO 2013/167214
(74) Traplová Hakr Kubát, advokátní a patentová kancelář, Ing. Jan Kubát, patentový zástupce, Přístavní 24, Praha 7, 17000

(97) **EP 2909307**
(47) 26.05.2021
(97) 24.04.2014
(51) **C12N 1/20** (2006.01)
C07K 14/33 (2006.01)

(96) 07.10.2013
(96) 13786535.8
(73) Pfizer Inc., New York, NY 10017, US
(72) JANSEN, Kathrin Ute, New York, New York 10065, US
ANDERSON, Annaliesya Sybil, Upper Saddle River, New Jersey 07458, US
DONALD, Robert G.K., South Orange, New Jersey 07079, US
FLINT, Michael James, Decatur, Georgia 30030, US
KALYAN, Narender Kumar, Ridgewood, New Jersey 07450, US
LOTVIN, Jason Arnold, Thiells, New York 10984, US
SIDHU, Maninder K, Bangor, PA 18013, US
MORAN, Justin Keith, West Nyack, New York 10994, US
RUPPEN, Mark Edward, Garnerville, New York 10923, US
SUN, Weiqiang, Morristown, New Jersey 07960, US

(54) **Kompozice a způsoby související s mutantním toxinem Clostridium difficile**
(32) 201261716605 P
(31) 21.10.2012
(33) US
(86) PCT/IB2013/059183
(87) WO 2014/060898
(74) Čermák a spol., JUDr. Karel Čermák Ph.D., LL.M., advokát, Elišky Peškové 735/15, Praha 5, 15000

(97) **EP 2955231**
(47) 05.05.2021
(97) 16.12.2015
(51) **C12P 7/06** (2006.01)
A01N 59/00 (2006.01)
A01N 31/02 (2006.01)
B01D 3/00 (2006.01)
A23K 10/38 (2016.01)
A23K 10/37 (2016.01)
A01N 63/10 (2020.01)

(96) 16.03.2011
(96) 15170023.4
(73) Buckman Laboratories International, Inc, Memphis, TN 38108-0305, US

- (72) Wiatr, Christopher, L., Memphis, TN Tennessee 38108-0305, US
Corcoran, Michael, L., Memphis, TN Tennessee 38108-0305, US
Mcneel, Thomas, E., Memphis, TN Tennessee 38108-0305, US
Clark, Richard, A., Memphis, TN Tennessee 38108-0305, US
Porto, Rita De Cassia, Bortoto, Memphis, TN Tennessee 38108-0305, US
Oppong, David, Memphis, TN Tennessee 38108-0305, US
Hoekstra, Philip, Memphis, TN Tennessee 38108-0305, US
- (54) **Způsoby využívání antibiotických alternativ ve výrobě bioethanolu**
- (32) 315607 P, 352521 P, 365658 P
(31) 19.03.2010, 08.06.2010, 19.07.2010
(33) US, US, US
(74) Všecka Zelený Švorčík a partneři, advokátní a patentová kancelář, JUDr. Michal Havlík, Hálkova 1406/2, Praha 2, Nové Město, 12000

- (97) **EP 2985314**
(47) 02.06.2021
(97) 16.10.2014
(51) **C08L 51/00** (2006.01)
C08L 15/00 (2006.01)
C08L 57/00 (2006.01)
C08L 25/12 (2006.01)
C08L 51/04 (2006.01)
C08L 69/00 (2006.01)
(96) 04.04.2014
(96) 14782220.9
(73) Techno-UMG Co., Ltd., Tokyo, JP
(72) MOCHIZUKI Isamu, Tokyo 105-0021, JP
EGAWA Kazuya, Tokyo 105-0021, JP
- (54) **Kontaktní komponenta a struktura obsahující uvedenou kontaktní komponentu**
- (32) 2013080245
(31) 08.04.2013
(33) JP
(86) PCT/JP2014/059938
(87) WO 2014/168078
(74) Všecka Zelený Švorčík a partneři, advokátní a patentová kancelář, JUDr. Michal Havlík, Hálkova 1406/2, Praha 2, Nové Město, 12000

- (97) **EP 2992266**
(47) 02.06.2021
(97) 06.11.2014
(51) **F17C 5/02** (2006.01)
F17C 9/00 (2006.01)
F17C 9/02 (2006.01)
F17C 13/02 (2006.01)
(96) 25.04.2014
(96) 14726701.7
(73) Cryostar SAS, 68220 Hesinde, FR
(72) FAUVEL, Philippe, F-12700 Capdenac Gare, FR
HEISCH, Philippe, F-90000 Belfort, FR
- (54) **Metoda a zařízení pro doplňování kryogenní kapaliny, zejména zkapaňného zemního plynu**
- (32) 1353952
(31) 30.04.2013
(33) FR
(86) PCT/FR2014/051010
(87) WO 2014/177796
(74) FISCHER & PARTNER IP s.r.o., Na hrobcí 294/5, Praha 2, Nové Město, 12800

- (97) **EP 2999664**
(47) 28.04.2021
(97) 27.11.2014
(51) **C01F 7/74** (2006.01)
C25B 1/26 (2006.01)
C22B 7/04 (2006.01)
(96) 20.05.2014
(96) 14733292.8
(73) Hexperience Technologies S.r.l., 10121 Torino, IT
(72) AMERIO, Sasha, I-10040 Almese (TO), IT
- (54) **Způsob zpracování strusek ze sekundárního tavení hliníku**
- (32) RM20130301
(31) 23.05.2013
(33) IT

- (86) PCT/IB2014/000789
(87) WO 2014/188258
(74) Všecka Zelený Švorčík a partneři, advokátní a patentová kancelář, JUDr. Michal Havlík, Hálkova 1406/2, Praha 2, Nové Město, 12000

- (97) **EP 3003639**
(47) 02.06.2021
(97) 04.12.2014
(51) **B23Q 1/01** (2006.01)
(96) 09.04.2014
(96) 14723883.6
(73) Promac S.r.l., 30030 Salzano (VE), IT
(72) CARRARO, Lucio, I-30030 Salzano (VE), IT
(54) **NC stroje se zlepšeným pracovním stolem**
- (32) PD20130149
(31) 27.05.2013
(33) IT
(86) PCT/IB2014/060547
(87) WO 2014/191848
(74) Všecka Zelený Švorčík a partneři, advokátní a patentová kancelář, JUDr. Michal Havlík, Hálkova 1406/2, Praha 2, Nové Město, 12000

- (97) **EP 3041698**
(47) 19.05.2021
(97) 12.03.2015
(51) **B60J 5/10** (2006.01)
B60J 5/04 (2006.01)
(96) 05.09.2014
(96) 14777719.7
(73) Compagnie Plastic Omnium, 69007 Lyon, FR
(72) DEMANGE, Jean-Yves, F-01500 Amberieu en Bugey, FR
COUDRON, Philippe, F-69300 Caluire & Cuire, FR
- (54) **Vnitřní schránka zadních dveří vozidla, s připojeným technickým panelem**
- (32) 1358548
(31) 06.09.2013
(33) FR
(86) PCT/FR2014/052203
(87) WO 2015/033076
(74) Rott, Růžička & Guttman a spol., Vyskočilova 1566, Praha 4, Michle, 14000

- (97) **EP 3045477**
(47) 09.06.2021
(97) 20.07.2016
(51) **C08F 2/50** (2006.01)
C09D 11/101 (2014.01)
(96) 16.01.2015
(96) 15000101.4
(73) IOT - Innovative Oberflächentechnologien GmbH, 04318 Leipzig, DE
(72) Mehnert, Reiner, 04416 Markkleeberg, DE
Riedel, Carsten, 04416 Markkleeberg, DE
Schubert, Rolf, 04155 Leipzig, DE
Riedel, Thomas, 04416 Markkleeberg, DE
Rudzik, Frank, 04155 Leipzig, DE
- (54) **Způsob snížení migrace fotoiniciátorů a jejich degradačních produktů v UV- vytvrzených povlacích**
- (74) Traplová Hakr Kubát, advokátní a patentová kancelář, Ing. Jan Kubát, patentový zástupce, Přístavní 24, Praha 7, 17000

- (97) **EP 3078417**
(47) 19.05.2021
(97) 12.10.2016
(51) **B01J 23/85** (2006.01)
B01J 23/881 (2006.01)
B01J 23/888 (2006.01)
B01J 37/00 (2006.01)
B01J 37/04 (2006.01)
B01J 37/20 (2006.01)
C10G 45/08 (2006.01)
C10G 45/50 (2006.01)
C10G 45/60 (2006.01)
C10G 47/04 (2006.01)
C10G 47/02 (2006.01)
C10G 45/04 (2006.01)
(96) 25.10.2006

- (96) 16170117.2
(73) Albemarle Netherlands B.V., 1838 LH Amersfoort, NL
(72) EIJSBOUTS-SPICKOVA, Sonja, 1030 BE Amsterdam, NL
LELIVELD, Bob, 3514 HT Utrecht, NL
OOGJEN, Bob, Geradus, 1326 RR Almere, NL
CERFONTAIN, Bruce, Marinus, 1034 WR Amsterdam, NL
SITTERS, John, 3822 CG Amersfoort, NL
(54) **Kompozice samonosného katalyzátoru a způsob její výroby**
(32) 05110051, 760838 P
(31) 26.10.2005, 18.01.2006
(33) EP, US
(74) Všetečka Zelený Švorčík a partneři, advokátní a patentová kancelář, JUDr. Otakar Švorčík, Hálkova 1406/2, Praha 2, Nové Město, 12000
-
- (97) **EP 3078943**
(47) 16.06.2021
(97) 12.10.2016
(51) **G01F 25/00** (2006.01)
G01F 23/00 (2006.01)
G01F 23/26 (2006.01)
G01F 23/296 (2006.01)
G01N 27/02 (2006.01)
G01N 9/00 (2006.01)
G01N 9/24 (2006.01)
G01N 29/02 (2006.01)
G01N 9/36 (2006.01)
G01N 29/07 (2006.01)
(96) 07.04.2015
(96) 15162633.0
(73) VEGA Grieshaber KG, 77709 Wolfach, DE
(72) Dieterle, Levin, 77709 Wolfach, DE
(54) **Měřicí zařízení pro zjišťování výšky hladiny média**
(74) Všetečka Zelený Švorčík a partneři, advokátní a patentová kancelář, JUDr. Michal Havlík, Hálkova 1406/2, Praha 2, Nové Město, 12000
-
- (97) **EP 3092187**
(47) 28.07.2021
(97) 16.07.2015
(51) **B65G 1/04** (2006.01)
(96) 06.01.2015
(96) 15700422.7
(73) Autostore Technology AS, 5578 Nedre Vats, NO
(72) HOGNALAND, Ingvar, N-5578 Nedre Vats, NO
(54) **Robot pro přepravu níže umístěných zásobníků s vyměnitelným hlavním zdrojem napájení**
(32) 20140015
(31) 08.01.2014
(33) NO
(86) PCT/EP2015/050103
(87) WO 2015/104263
(74) ŽOVICOVÁ & ŽOVIC IP, s.r.o., Záhradnícka 36, Bratislava, 82108
-
- (97) **EP 3094463**
(47) 05.05.2021
(97) 23.07.2015
(51) **B29B 7/60** (2006.01)
B29C 48/285 (2019.01)
B29C 31/06 (2006.01)
B01F 13/10 (2006.01)
B01F 15/02 (2006.01)
B01F 15/04 (2006.01)
B65G 53/00 (2006.01)
B29B 7/12 (2006.01)
B29B 7/24 (2006.01)
B29B 9/12 (2006.01)
B29B 9/16 (2006.01)
B29C 48/92 (2019.01)
G01G 13/02 (2006.01)
(96) 12.01.2015
(96) 15737272.3
(73) Ampacet Corporation, Tarrytown, NY 10591, US
(72) MARGALIT, Eli, 2015500 Moshav Yaad, IL
(54) **Válcíci a mísicí systém pro přípravu směsi granulárních komponentů a související způsob**
(32) 23049914, 23075614
(31) 16.01.2014, 30.01.2014
-
- (33) IL, IL
(86) PCT/IL2015/050041
(87) WO 2015/107517
(74) Všetečka Zelený Švorčík a partneři, advokátní a patentová kancelář, JUDr. Michal Havlík, Hálkova 1406/2, Praha 2, Nové Město, 12000
-
- (97) **EP 3102555**
(47) 12.05.2021
(97) 13.08.2015
(51) **C07C 15/28** (2006.01)
C07D 241/04 (2006.01)
C07D 407/12 (2006.01)
C07D 403/12 (2006.01)
A61K 31/496 (2006.01)
A61K 31/4545 (2006.01)
A61P 25/00 (2006.01)
A61P 35/00 (2006.01)
(96) 05.02.2015
(96) 15745995.9
(73) VM Oncology LLC, Fremont, California 94538-6503, US
(72) WU, Jay Jie-Qiang, Fremont, California 94538, US
(54) **Kompozice sloučenin a jejich použití**
(32) 201461936267 P
(31) 05.02.2014
(33) US
(86) PCT/US2015/014592
(87) WO 2015/120136
(74) Traplová Hakr Kubát, advokátní a patentová kancelář, Ing. Jan Kubát, patentový zástupce, Přístavní 24, Praha 7, 17000
-
- (97) **EP 3132829**
(47) 05.05.2021
(97) 22.02.2017
(51) **A23L 33/00** (2016.01)
A61K 31/702 (2006.01)
A61K 35/744 (2015.01)
A23L 33/135 (2016.01)
A23L 33/17 (2016.01)
A61K 38/17 (2006.01)
A61K 31/19 (2006.01)
A61K 31/716 (2006.01)
A61P 1/14 (2006.01)
A61K 31/7004 (2006.01)
A61P 1/00 (2006.01)
(96) 14.06.2013
(96) 16178784.1
(73) N.V. Nutricia, 2712 HM Zoetermeer, NL
(72) LUDWIG, Thomas, 3584 CT Utrecht, NL
HUYBERS, Sylvie, 3584 CT Utrecht, NL
ABRAHAMSE, Evan, 3584 CT Utrecht, NL
BOURITIUS, Houkje, 3584 CT Utrecht, NL
(54) **Fermentovaná kojenecká výživa s nestravitelnými oligosacharidy**
(32) PCT/NL2012/050418
(31) 14.06.2012
(33) NL
(74) Traplová Hakr Kubát, advokátní a patentová kancelář, Ing. Jan Kubát, patentový zástupce, Přístavní 24, Praha 7, 17000
-
- (97) **EP 3137456**
(47) 02.06.2021
(97) 05.11.2015
(51) **C07D 403/04** (2006.01)
A01N 43/58 (2006.01)
C07D 237/14 (2006.01)
C07D 237/16 (2006.01)
C07D 237/18 (2006.01)
C07D 409/04 (2006.01)
(96) 27.04.2015
(96) 15721099.8
(73) FMC Corporation, Philadelphia, PA 19104, US
(72) SELBY, Thomas Paul, Hockessin, Delaware 19707, US
DEPREZ, Nicholas Ryan, East Windsor, NJ 08520, US
STEVENSON, Thomas Martin, Newark, Delaware 19702, US
TAGGI, Andrew Edmund, New Hope, Pennsylvania 18938, US
DEBERGH, John Robbins, Middletown, Delaware 19709, US
(54) **Herbicydy pyridazinonu**

- (32) 201461985895 P, 201462004006 P, 201462071949 P
(31) 29.04.2014, 28.05.2014, 17.11.2014
(33) US, US, US
(86) PCT/US2015/027776
(87) WO 2015/168010
(74) ZIVKO MIJATOVIĆ & PARTNERS s.r.o., Jugoslávských partyzánů
639/26, Praha 6, Bubeneč, 16000
-
- (97) **EP 3150178**
(47) 14.04.2021
(97) 05.04.2017
(51) **A61F 5/41** (2006.01)
A61H 19/00 (2006.01)
A61H 23/02 (2006.01)
A61H 23/04 (2006.01)
(96) 03.09.2009
(96) 16168927.8
(73) Auris Medical Limited, East Sussex, Sussex BN21 2AH, GB
(72) ZAMAR, Antonios Camille, Eastbourne, BN21 2AH, GB
(54) **Stimulační zařízení**
(32) 0816448
(31) 09.09.2008
(33) GB
(74) Traplová Hakr Kubát, advokátní a patentová kancelář, Ing. Jan Kubát,
patentový zástupce, Přístavní 24, Praha 7, 17000
-
- (97) **EP 3153514**
(47) 21.04.2021
(97) 12.04.2017
(51) **C07D 487/04** (2006.01)
A61K 31/517 (2006.01)
A61K 31/519 (2006.01)
A61P 37/00 (2006.01)
A61P 29/00 (2006.01)
(96) 12.05.2005
(96) 16185213.2
(73) ICOS CORPORATION, Bothell, WA 98021, US
(72) FOWLER, Kerry W., Seattle, WA Washington 98117, US
HUANG, Danwen, Sammamish, WA Washington 98074, US
KESICKI, Edward A., Bothell, WA Washington 98021, US
OOI, Hua Chee, Kirkland, WA 98034, US
OLIVER, Amy R., Bothell, WA Washington 98012, US
RUAN, Fuqiang, Bellevue, WA Washington 98006, US
TREIBER, Jennifer, Bothell, WA Washington 98012, US
PURI, Kamal Deep, Lynnwood, WA Washington 98036, US
(54) **CHINAZOLINONY JAKO INHIBITORY LIDSKÉ
FOSFATIDYLINOSITOL 3-KINÁZY DELTA**
(32) 570784 P
(31) 13.05.2004
(33) US
(74) Všetěčka Zelený Švorčík a partneři, advokátní a patentová kancelář, JUDr.
Michal Havlík, Hálkova 1406/2, Praha 2, Nové Město, 12000
-
- (97) **EP 3181393**
(47) 26.05.2021
(97) 18.02.2016
(51) **B60L 7/28** (2006.01)
B60L 7/26 (2006.01)
B60L 1/00 (2006.01)
H02K 49/04 (2006.01)
H02K 7/18 (2006.01)
(96) 14.08.2014
(96) 14899682.0
(73) Ralentizadores Y Transformaciones, S.A., 28850 Torrejón de Ardoz
(Madrid), ES
(72) CARBALLO RODRIGUEZ, Pablo, E-28850 Torrejón de Ardoz (Madrid),
ES
(54) **Autonomní systém retardéru pro vozidla a vozidlo zahrnující tento
systém**
(86) PCT/ES2014/070655
(87) WO 2016/024030
(74) Traplová Hakr Kubát, advokátní a patentová kancelář, Ing. Jan Kubát
patentový zástupce, Přístavní 24, Praha 7, 17000
-
- (97) **EP 3187002**
(47) 07.04.2021
- (97) 03.03.2016
(51) **H04W 24/02** (2009.01)
H04W 16/00 (2009.01)
H04W 88/08 (2009.01)
(96) 29.06.2015
(96) 15837008.0
(73) Ubiquiti Inc., New York, NY 10017, US
(72) PERA, Robert J., San Jose, CA 95131, US
DAYANANDAN, Sriram, San Jose, CA 95131, US
PONNAMPALAM, Vish, San Jose, CA 95131, US
(54) **Způsoby a přístroje pro monitorování a zlepšování kvality bezdrátové
sítě**
(32) 201462044298 P, 201462085218 P, 201562104669 P
(31) 31.08.2014, 26.11.2014, 16.01.2015
(33) US, US, US
(86) PCT/US2015/038238
(87) WO 2016/032615
(74) A. Holas & partner, Patentová a známková kancelář, Ing. Mgr. Hana
Holasová, Křížová 105/4, Brno, Staré Brno, 60300
-
- (97) **EP 3207012**
(47) 30.06.2021
(97) 21.04.2016
(51) **C07C 17/383** (2006.01)
C07C 17/25 (2006.01)
(96) 15.10.2015
(96) 15791480.5
(73) Spolek Pro Chemickou A Hutni Vyrobu, Akciova Spolecnost, 400 32 Usti
nad Labem, CZ
(72) ONDRUS, Zdenek, 411 64 Vrbice, CZ
KUBICEK, Pavel, 405 02 Decin, CZ
FILAS, Karel, 400 01 Usti nad Labem, CZ
SLADEK, Petr, 403 02 Usti nad Labem-Strekov, CZ
(54) **Způsob přípravy 1,1,3-trichlorpropenu regulací molárního poměru
1,1,3-trichlorpropenu k 1,1,1,3-tetrachlorpropanu**
(32) 20140706
(31) 16.10.2014
(33) CZ
(86) PCT/CZ2015/000121
(87) WO 2016/058567
(74) Rott, Růžička & Guttman a spol., Vyskočilova 1566, Praha 4, Michle,
14000
-
- (97) **EP 3207974**
(47) 26.05.2021
(97) 23.08.2017
(51) **B01D 53/047** (2006.01)
B01J 20/18 (2006.01)
(96) 15.02.2017
(96) 17156347.1
(73) AIR PRODUCTS AND CHEMICALS, INC., Allentown, Pennsylvania
18195, US
(72) LAU, Garret Chi-Ho, Emmaus, PA Pennsylvania 18049, US
ZHAO, Qiao, Macungie, PA Pennsylvania, US
WHITLEY, Roger Dean, Allentown, PA Pennsylvania 18104-8501, US
SORENSEN, Erin Marie, Allentown, PA Pennsylvania 18104, US
COE, Charles Gardner, Macungie, PA Pennsylvania 18062, US
CASTEEL, William Jack, Jr., Fountain Hill, PA Pennsylvania 18015, US
OCHS, Geoffrey John, Lake Hopatcong, NJ New Jersey 07849, US
BONGO, Christopher Robert, Macungie, PA 18062, US
BONANNO, Marissa Ann, Chadds Ford, PA Pennsylvania 19317, US
(54) **Způsob separace kyslíku z proudu kapaliny s použitím chabazitového
adsorbentu**
(32) 201615049634
(31) 22.02.2016
(33) US
(74) Kania, Sedlák, Smola, s.r.o., Mendlovo náměstí 907/1a, Brno, Staré Brno,
60300
-
- (97) **EP 3212399**
(47) 19.05.2021
(97) 06.05.2016
(51) **B32B 27/08** (2006.01)
B32B 27/30 (2006.01)
B32B 27/32 (2006.01)
B32B 27/36 (2006.01)

- (96) 27.10.2015
(96) 15807702.4
(73) Tipa Corp. Ltd., 4524079 Hod-Hasharon, IL
(72) NEUMAN, Tal, 4593000 Ramot Ha'shavim, IL
KONIECZNY, Nili, 6908014 Tel Aviv, IL
PELLED, Itai, 4720571 Ramat Hasharon, IL
- (54) **Biologicky odbouratelná fólie**
(32) 201462069039 P
(31) 27.10.2014
(33) US
(86) PCT/IL2015/051050
(87) WO 2016/067285
(74) Všetěčka Zelený Švorčík a partneři, advokátní a patentová kancelář, JUDr. Michal Havlík, Hálkova 1406/2, Praha 2, Nové Město, 12000
-
- (97) **EP 3220758**
(47) 28.04.2021
(97) 26.05.2016
(51) **A24F 1/30** (2006.01)
A24F 1/32 (2006.01)
(96) 20.11.2015
(96) 15861048.5
(73) Kaloud, Inc., Los Angeles, California 90048, US
(72) BAVAR, Reza, Los Angeles, California 90048, US
(54) **Dýmková miska pro vodní dýmku**
(32) PCT/US2014/066709
(31) 20.11.2014
(33) US
(86) PCT/US2015/062020
(87) WO 2016/081921
(74) Všetěčka Zelený Švorčík a partneři, advokátní a patentová kancelář, JUDr. Michal Havlík, Hálkova 1406/2, Praha 2, Nové Město, 12000
-
- (97) **EP 3223845**
(47) 19.05.2021
(97) 02.06.2016
(51) **A61K 39/00** (2006.01)
A61P 35/00 (2006.01)
C07K 16/28 (2006.01)
C07K 16/30 (2006.01)
C07K 16/46 (2006.01)
(96) 25.11.2015
(96) 15805722.4
(73) Xencor, Inc., Monrovia, CA 91016, US
(72) MOORE, Gregory, Monrovia, CA 91016, US
DESJARLAIS, John, Monrovia, CA 91016, US
BERNETT, Matthew, Monrovia, CA 91016, US
CHU, Seung, Monrovia, CA 91016, US
RASHID, Rumana, Monrovia, CA 91016, US
MUCHHAL, Umesh, Monrovia, CA 91016, US
LEE, Sung-Hyung, Monrovia, CA 91016, US
(54) **Heterodimerní profilátky, které vážou CD3 A CD20**
(32) 201462084908 P, 201462085027 P, 201462085117 P, 201462085106 P,
201562159111 P, 201562251005 P, 201562250971 P
(31) 26.11.2014, 26.11.2014, 26.11.2014, 26.11.2014, 08.05.2015, 04.11.2015,
04.11.2015
(33) US, US, US, US, US, US
(86) PCT/US2015/062772
(87) WO 2016/086189
(74) PatentEnter s.r.o., Koliště 1965/13a, Brno, Černá Pole, 60200
-
- (97) **EP 3237094**
(47) 07.07.2021
(97) 30.06.2016
(51) **B01D 53/04** (2006.01)
B01D 53/26 (2006.01)
B60T 17/00 (2006.01)
(96) 02.09.2015
(96) 15774503.5
(73) Donaldson Filtration Deutschland GmbH, 42781 Haan, DE
(72) WALDSCHMIDT-SCHROER, Sylke, 40699 Erkrath, DE
AMTMANN, Till, 42697 Solingen, DE
(54) **Zařízení pro tlumení hluku výfukových plynů, systém zahrnující
zařízení tohoto druhu, sorpční sušička s takovým zařízením a postup
k tlumení hluku výfukových plynů**
(32) 102014018932
-
- (31) 22.12.2014
(33) DE
(86) PCT/EP2015/001767
(87) WO 2016/102033
(74) ŽOVICOVÁ & ŽOVIC IP, s.r.o., Záhradnícka 36, Bratislava, 82108
-
- (97) **EP 3239015**
(47) 26.05.2021
(97) 01.11.2017
(51) **B61F 5/38** (2006.01)
(96) 05.04.2017
(96) 17164999.9
(73) Siemens Mobility Austria GmbH, 1210 Wien, AT
Kienberger, Andreas, 8010 Graz, AT
Teichmann, Martin, 8045 Graz, AT
Hoffmann, Thilo, 8044 Graz, AT
(54) **Silně regulované navádění do jízdní stopy pro kolejové vozidlo**
(32) 503772016
(31) 28.04.2016
(33) AT
(74) Čermák a spol., JUDr. Karel Čermák Ph.D., LL.M., advokát, Elišky
Peškové 735/15, Praha 5, 15000
-
- (97) **EP 3242552**
(47) 09.06.2021
(97) 14.07.2016
(51) **A01N 1/02** (2006.01)
A61L 2/20 (2006.01)
A61L 2/26 (2006.01)
A61K 33/00 (2006.01)
(96) 07.01.2016
(96) 16700160.1
(73) Julius-Maximilians-Universitaet Wuerzburg, 97070 Wuerzburg, DE
(72) MEINEL, Lorenz, 97082 Würzburg, DE
STEIGER, Christoph, 97070 Würzburg, DE
WUNDER, Christian, 97246 Eibelsstadt, DE
(54) **Zařízení pro dodávání plynu obsahující molekulu uvolňující plyn a
membránu propustnou pro plyn**
(32) 15150532
(31) 08.01.2015
(33) EP
(86) PCT/EP2016/050146
(87) WO 2016/110517
(74) Traplová Hakr Kubát, advokátní a patentová kancelář, Ing. Jan Kubát
patentový zástupce, Přístavní 24, Praha 7, 17000
-
- (97) **EP 3249124**
(47) 21.07.2021
(97) 29.11.2017
(51) **E03F 9/00** (2006.01)
E03F 7/10 (2006.01)
(96) 27.04.2017
(96) 17020176.8
(73) Wiedemann, Karl, 86465 Welden, DE
(72) Wiedemann, Karl, 86465 Welden, DE
(54) **Vozidlo na čištění kanalizace**
(32) 102016006276
(31) 25.05.2016
(33) DE
(74) Loskotová & partneři, patentová a známková kancelář, Ing. Jarmila
Loskotová, K závětinám 727, Praha 5, Reporyje, 15500
-
- (97) **EP 3250036**
(47) 12.05.2021
(97) 16.06.2016
(51) **C07D 405/14** (2006.01)
A61K 31/4196 (2006.01)
A61P 11/00 (2006.01)
(96) 09.12.2015
(96) 15867774.0
(73) The Scripps Research Institute, La Jolla, CA 92037, US
(72) LAIRSON, Luke, San Diego, CA 92103, US
CHATTERJEE, Arnab, K., San Diego, CA 92129, US
BOLLONG, Michael, San Diego, CA 92103, US
YANG, Baiyuan, San Diego, CA 92129, US
SCHULTZ, Peter, G., La Jolla, CA 92037, US

(54) **Inhibitory fibrózy s malou molekulou**
(32) 201462090267 P, 201562117846 P
(31) 10.12.2014, 18.02.2015
(33) US, US
(86) PCT/US2015/064814
(87) WO 2016/094570
(74) Všeťečka Zelený Švorčík a partneři, advokátní a patentová kancelář, JUDr. Michal Havlík, Hálkova 1406/2, Praha 2, Nové Město, 12000

(97) **EP 3256109**
(47) 14.07.2021
(97) 18.08.2016
(51) **A61K 9/20** (2006.01)
A61K 9/48 (2006.01)
A61K 47/18 (2017.01)
C07D 403/04 (2006.01)
A61K 31/498 (2006.01)
A61P 35/00 (2006.01)
(96) 09.02.2016
(96) 16706551.5
(73) Astex Therapeutics Limited, Cambridge Cambridgeshire CB4 0QA, GB
(72) BROGGINI, Diego Fernando Domenico, CH-8200 Schaffhausen, CH
(54) **Farmaceutické kompozice obsahující N-(3,5-dimethoxyfenyl)-N'-(1-methylethyl)-N-[3-(1-methyl-1h-pyrazol-4-yl)chinoxalin-6-yl]ethan-1,2-diamin**
(32) 15154554, 15188982
(31) 10.02.2015, 08.10.2015
(33) EP, EP
(86) PCT/EP2016/052743
(87) WO 2016/128411
(74) ŽOVICOVÁ & ŽOVIC IP, s.r.o., Záhradnícka 36, Bratislava, 82108

(97) **EP 3256518**
(47) 05.05.2021
(97) 17.09.2015
(51) **C08K 5/01** (2006.01)
C08L 23/10 (2006.01)
(96) 09.03.2015
(96) 15710698.0
(73) Milliken & Company, Spartanburg, SC 29303, US
(72) PETERSON, Joseph J., Simpsonville, South Carolina 29681, US
TRENOR, Scott R., Greenville, South Carolina 29617, US
DATTA, Suchitra, Spartanburg, South Carolina 29301, US
SOBCZAK, Adam J., Easley, South Carolina 29642, US
(54) **TERMOPLASTICKÉ POLYMERNÍ KOMPOZICE**
(32) 201562114221 P
(31) 10.02.2015
(33) US
(86) PCT/US2015/019417
(87) WO 2015/138305
(74) Všeťečka Zelený Švorčík a partneři, advokátní a patentová kancelář, JUDr. Michal Havlík, Hálkova 1406/2, Praha 2, Nové Město, 12000

(97) **EP 3257672**
(47) 02.06.2021
(97) 20.12.2017
(51) **B32B 27/20** (2006.01)
B32B 27/10 (2006.01)
B65D 65/38 (2006.01)
B65D 75/00 (2006.01)
(96) 18.08.2008
(96) 17172970.0
(73) Smart Planet Technologies, Inc., Newport Beach, CA 92663, US
(72) TILTON, Christopher R., Dana Point, CA 92639, US
(54) **Kompozity pro obaly výrobků a způsob jejich výroby**
(32) 956690 P, 13077
(31) 18.08.2007, 11.01.2008
(33) US, US
(74) Všeťečka Zelený Švorčík a partneři, advokátní a patentová kancelář, JUDr. Michal Havlík, Hálkova 1406/2, Praha 2, Nové Město, 12000

(97) **EP 3263797**
(47) 19.05.2021
(97) 03.01.2018
(51) **E04D 13/04** (2006.01)
E04D 13/147 (2006.01)

E04D 13/03 (2006.01)
(96) 30.06.2017
(96) 17178911.8
(73) VKR Holding A/S, 2970 Hørsholm, DK
(72) JACOBSEN, Per, 8700 Horsens, DK
MØLLER, Brent, 2820 Gentofte, DK
(54) **Střešní okno a sedlová konstrukce střechy**
(32) 201600395
(31) 01.07.2016
(33) DK
(74) AK Štros & Kusák, JUDr. David Štros, advokát, Národní 58/32, Praha 1, Nové Město, 11000

(97) **EP 3265140**
(47) 12.05.2021
(97) 09.09.2016
(51) **A61K 9/00** (2006.01)
A61L 15/48 (2006.01)
A61K 9/10 (2006.01)
A61K 9/66 (2006.01)
A61K 38/05 (2006.01)
A61K 38/28 (2006.01)
A61K 47/14 (2017.01)
A61K 9/08 (2006.01)
A61K 9/107 (2006.01)
A61K 47/44 (2017.01)
A61K 9/70 (2006.01)
A61K 47/10 (2017.01)
A61K 47/12 (2006.01)
A61K 31/568 (2006.01)
A61K 31/07 (2006.01)
A61K 31/122 (2006.01)
A61K 31/135 (2006.01)
A61K 31/05 (2006.01)
A61K 31/197 (2006.01)
A61K 31/335 (2006.01)
A61K 33/26 (2006.01)
(96) 02.03.2016
(96) 16759418.3
(73) Medlab Clinical U.S., Inc., Rancho Santa Margarita, California 92688, US
(72) HALL, Sean, Michael, Millers Point, New South Wales 2000, AU
VITETTA, Luis, Varsity Lakes, Queensland 4227, AU
ZHOU, Yusi, Hornsby, New South Wales 2077, AU
RUTOLO, David, A., Jr., Rancho Santa Margarita, California 92688, US
COULSON, Samantha, Maree, Fig Tree Pocket, Queensland 4069, AU
(54) **Transmukosální a transdermální aplikační systémy**
(32) 201562127220 P, 201562199007 P
(31) 02.03.2015, 30.07.2015
(33) US, US
(86) PCT/US2016/020468
(87) WO 2016/141069
(74) Všeťečka Zelený Švorčík a partneři, advokátní a patentová kancelář, JUDr. Michal Havlík, Hálkova 1406/2, Praha 2, Nové Město, 12000

(97) **EP 3279378**
(47) 26.05.2021
(97) 06.10.2016
(51) **D03D 1/02** (2006.01)
B60R 21/235 (2006.01)
D03D 15/00 (2021.01)
(96) 01.04.2016
(96) 16773258.5
(73) Toyobo Co., Ltd., Osaka-shi Osaka 530-8230, JP
(72) NISHIMURA, Hirokazu, Tsuruga-shi Fukui 914-8550, JP
KOJYO, Yusuke, Iwakuni-shi Yamaguchi 740-8567, JP
KAMIMURA, Ryuji, Otsu-shi Shiga 520-0292, JP
(54) **Tkanina pro použití k výrobě airbagu a airbag**
(32) 2015076561, 2015118278, 2016052275
(31) 03.04.2015, 11.06.2015, 16.03.2016
(33) JP, JP, JP
(86) PCT/JP2016/060977
(87) WO 2016/159378
(74) Čermák a spol., JUDr. Karel Čermák Ph.D., LL.M., advokát, Elišky Peškové 735/15, Praha 5, 15000

(97) **EP 3292919**
(47) 05.05.2021
(97) 10.11.2016
(51) **B09C 1/00** (2006.01)
C09K 3/32 (2006.01)
C09K 17/00 (2006.01)
B82Y 30/00 (2011.01)
C09K 101/00 (2006.01)
C11D 1/14 (2006.01)
C11D 1/62 (2006.01)
B09C 1/08 (2006.01)
C11D 3/28 (2006.01)
C11D 3/22 (2006.01)
C11D 3/04 (2006.01)
C11D 17/00 (2006.01)
(96) 08.12.2015
(96) 15891335.0
(73) BIOMICROGELS UK LIMITED, Oxford, OX1 4HL, GB
(72) ELAGIN, Andrey Aleksandrovich, Ekaterinburg 620142, RU
MIRONOV, Maksim Anatolievich, Ekaterinburg 620102, RU
SHULEPOV, Il'ya Dmitrievich, Ekaterinburg 620109, RU
(54) **Látka pro odstraňování ropy z půdy a tvrdých povrchů a způsoby použití uvedené látky**
(32) 2015117416
(31) 07.05.2015
(33) RU
(86) PCT/RU2015/000855
(87) WO 2016/178597
(74) ŽOVICOVÁ & ŽOVIC IP, s.r.o., Záhradnícka 36, Bratislava, 82108

(97) **EP 3296760**
(47) 19.05.2021
(97) 21.03.2018
(51) **G01S 7/40** (2006.01)
G01R 29/10 (2006.01)
(96) 20.09.2017
(96) 17192256.0
(73) LEONARDO S.p.A., 00195 Roma, IT
(72) BISOGNI, Emanuele, 00131 Roma, IT
VACCA, Emanuele, 00131 Roma, IT
MENNA, Roberto, 00131 Roma, IT
PAGLIAI, Stefano, 00131 Roma, IT
STRAPPAVECCIA, Sandro, 00131 Roma, IT
FARINA, Alfonso, 00131 Roma, IT
ROSELLI, Antonia, 00131 Roma, IT
CUCINOTTA, Paolo, 00131 Roma, IT
(54) **Způsob a systém pro testování radarových systémů**
(32) 201600094409
(31) 20.09.2016
(33) IT
(74) Rott, Růžička & Guttmann a spol., Vyskočilova 1566, Praha 4, Michle, 14000

(97) **EP 3297628**
(47) 09.06.2021
(97) 24.11.2016
(51) **A61K 31/538** (2006.01)
A61K 31/4178 (2006.01)
A61K 31/4184 (2006.01)
A61K 31/46 (2006.01)
A61K 45/06 (2006.01)
A61P 27/16 (2006.01)
A61P 43/00 (2006.01)
(96) 18.05.2016
(96) 16725074.5
(73) Sensorion, 34080 Montpellier, FR
(72) DYHRFJELD-JOHNSEN, Jonas, 34400 Lunel-Viel, FR
(54) **Azasetron pro využití při léčbě ztráty sluchu**
(32) 15167992, 201562163177 P
(31) 18.05.2015, 18.05.2015
(33) EP, US
(86) PCT/EP2016/061119
(87) WO 2016/184900
(74) ŽOVICOVÁ & ŽOVIC IP, s.r.o., Záhradnícka 36, Bratislava, 82108

(97) **EP 3307536**
(47) 04.08.2021
(97) 15.12.2016
(51) **B32B 7/04** (2019.01)
B29C 65/00 (2006.01)
B32B 27/32 (2006.01)
B32B 27/20 (2006.01)
B32B 27/08 (2006.01)
B32B 7/14 (2006.01)
B29C 69/00 (2006.01)
B32B 38/06 (2006.01)
B32B 37/15 (2006.01)
B32B 37/12 (2006.01)
(96) 06.06.2016
(96) 16728909.9
(73) COLINES S.p.A., 28100 Novara, IT
(72) PECCETTI, Eraldo, 28100 Novara, IT
(54) **Voštinová sendvičová deska nebo panel na bázi polypropylenu s centrální tepelně tvářenou fólií**
(32) UB20151160
(31) 11.06.2015
(33) IT
(86) PCT/EP2016/062786
(87) WO 2016/198354
(74) ŽOVICOVÁ & ŽOVIC IP, s.r.o., Záhradnícka 36, Bratislava, 82108

(97) **EP 3309138**
(47) 23.06.2021
(97) 15.12.2016
(51) **C07C 17/25** (2006.01)
C07C 17/354 (2006.01)
C07C 17/383 (2006.01)
C07C 21/18 (2006.01)
(96) 21.09.2015
(96) 15894551.9
(73) Zhejiang Quzhou Juxin Fluorine Chemical Co., Ltd., Quzhou, Zhejiang 324004, CN
Zhejiang Quhua Fluor-Chemistry Co., Ltd., Quzhou, Zhejiang 324004, CN
(72) LEI, Jun, Ningbo Zhejiang 315000, CN
WANG, Aiguo, Quzhou Zhejiang 324000, CN
YANG, Bo, Zhejiang 324000, CN
ZHANG, Yan, Zhejiang 324000, CN
ZHOU, Huadong, Zhejiang 324004, CN
ZHAO, Yang, Zhejiang 324000, CN
LIU, Guoan, Quzhou Zhejiang 324000, CN
ZHU, Yi, Quzhou Zhejiang 324000, CN
SU, Gang, Quzhou Zhejiang 324004, CN
(54) **Způsob současné výroby 2,3,3,3-tetrafluorpropenu a 1,3,3,3-tetrafluorpropenu**
(32) 201510321156
(31) 11.06.2015
(33) CN
(86) PCT/CN2015/000654
(87) WO 2016/197280
(74) JUDr. Tomáš Lejček MBA, Slezská 169/10, Praha 2, 12000

(97) **EP 3311014**
(47) 12.05.2021
(97) 22.12.2016
(51) **F01P 5/02** (2006.01)
F04D 29/16 (2006.01)
F04D 29/38 (2006.01)
F16J 15/3288 (2016.01)
(96) 17.06.2016
(96) 16733336.8
(73) Multi-Wing International A/S, 2950 Vedbaek, DK
(72) STANNOV, Antoni, Hendrik, 2990 Nivá, DK
(54) **Systém chlazení a axiální ventilátor pro systém chlazení**
(32) 15172523
(31) 17.06.2015
(33) EP

- (86) PCT/EP2016/063995
(87) WO 2016/202974
(74) Rott, Růžička & Guttman a spol., Vyskočilova 1566, Praha 4, Michle, 14000
-
- (97) **EP 3311687**
(47) 19.05.2021
(97) 22.12.2016
(51) **A44B 18/00** (2006.01)
A61F 13/62 (2006.01)
(96) 14.06.2016
(96) 16811605.1
(73) Nitto Denko Corporation, Ibaraki-shi, Osaka 567-8680, JP
(72) UCHIDA, Shou, Ibaraki-shi Osaka 567-8680, JP
IKISHIMA, Shinsuke, Ibaraki-shi Osaka 567-8680, JP
TAKEDA, Kohei, Ibaraki-shi Osaka 567-8680, JP
NAKAGAWA, Muneshige, Ibaraki-shi Osaka 567-8680, JP
(54) **Zásuvný díl pro dotekový upevňovací prvek**
(32) 2015123454, 2016115121
(31) 19.06.2015, 09.06.2016
(33) JP, JP
(86) PCT/JP2016/067612
(87) WO 2016/204131
(74) Rott, Růžička & Guttman a spol., Vyskočilova 1566, Praha 4, Michle, 14000
-
- (97) **EP 3319612**
(47) 19.05.2021
(97) 12.01.2017
(51) **A61K 31/567** (2006.01)
A61K 31/566 (2006.01)
C07J 9/00 (2006.01)
C07J 17/00 (2006.01)
A61P 25/00 (2006.01)
A61P 3/00 (2006.01)
C07J 7/00 (2006.01)
C07J 13/00 (2006.01)
C07J 31/00 (2006.01)
C07J 41/00 (2006.01)
(96) 06.07.2016
(96) 16821926.9
(73) Sage Therapeutics, Inc., Cambridge, MA 02142, US
(72) SALITURO, Francesco, G., Marlborough, MA 01752, US
ROBICHAUD, Albert, Jean, Cambridge, MA 02141, US
MARTINEZ BOTELLA, Gabriel, Wayland, MA 01778, US
HARRISON, Boyd, L., Princeton Junction, NJ 08550, US
(54) **Oxysteroly a způsoby jejich použití**
(32) 201562189068 P, 201662332931 P
(31) 06.07.2015, 06.05.2016
(33) US, US
(86) PCT/US2016/041175
(87) WO 2017/007840
(74) Traplová Hakr Kubát, advokátní a patentová kancelář, Ing. Jan Kubát, patentový zástupce, Přístavní 24, Praha 7, 17000
-
- (97) **EP 3319919**
(47) 16.06.2021
(97) 12.01.2017
(51) **C03C 17/36** (2006.01)
(96) 30.06.2016
(96) 16750913.2
(73) SAINT-GOBAIN GLASS FRANCE, 92400 Courbevoie, FR
(72) LORENZZI, Jean Carlos, 75011 Paris, FR
KAUFFMANN, Thierry, 75019 Paris, FR
(54) **Substrát opatřený souvrstvím, které má tepelné vlastnosti**
(32) 1556476
(31) 08.07.2015
(33) FR
(86) PCT/FR2016/051645
(87) WO 2017/006027
(74) FISCHER & PARTNER IP s.r.o., Na hrobcí 294/5, Praha 2, Nové Město, 12800
-
- (97) **EP 3327523**
(47) 05.05.2021
(97) 30.05.2018
- (51) **G05B 19/18** (2006.01)
(96) 24.11.2017
(96) 17203555.2
(73) WZT Wendland-Zerspanungs-Technik GmbH, 29456 Hitzacker, DE
(72) Prahler, Ralf, 29481 Karwitz, DE
(54) **Obráběcí stroj se stanovením nominálních rozměrů**
(32) 202016106623 U
(31) 28.11.2016
(33) DE
(74) Všetečka Zelený Švorčík a partneři, advokátní a patentová kancelář, JUDr. Michal Havlík, Hálkova 1406/2, Praha 2, Nové Město, 12000
-
- (97) **EP 3328889**
(47) 23.06.2021
(97) 09.02.2017
(51) **C07K 16/28** (2006.01)
(96) 01.08.2016
(96) 16756950.8
(73) Amgen Research (Munich) GmbH, 81477 München, DE
(72) NAHRWOLD, Elisabeth, 81477 Munich, DE
RAUM, Tobias, 81477 Munich, DE
KUFER, Peter, 81477 Munich, DE
PENDZIALEK, Jochen, 81477 Munich, DE
BLUEMEL, Claudia, 81477 Munich, DE
DAHLHOFF, Christoph, 81477 Munich, DE
HOFFMANN, Patrick, 81477 Munich, DE
LUTTERBUESE, Ralf, 81477 Munich, DE
(54) **Bispecifické protilátkové konstrukty vázající DLL3 a CD3**
(32) 201562199930 P, 201662290896 P
(31) 31.07.2015, 03.02.2016
(33) US, US
(86) PCT/EP2016/068285
(87) WO 2017/021349
(74) Traplová Hakr Kubát, advokátní a patentová kancelář, Ing. Jan Kubát, patentový zástupce, Přístavní 24, Praha 7, 17000
-
- (97) **EP 3347054**
(47) 05.05.2021
(97) 16.03.2017
(51) **A61K 47/68** (2017.01)
A61K 38/07 (2006.01)
A61P 35/00 (2006.01)
(96) 09.09.2016
(96) 16765958.0
(73) Genmab A/S, 1560 Copenhagen V, DK
(72) LISBY, Steen, 3100 Hornbaek, DK
WHITING, Nancy Cherry, Seattle, Washington 98115, US
(54) **Režimy podávání pro konjugáty protilátka proti TF-léčivo**
(32) 201562217320 P
(31) 11.09.2015
(33) US
(86) PCT/EP2016/071336
(87) WO 2017/042352
(74) Čermák a spol., JUDr. Karel Čermák Ph.D., LL.M., advokát, Elišky Peškové 735/15, Praha 5, 15000
-
- (97) **EP 3347061**
(47) 19.05.2021
(97) 16.03.2017
(51) **A61L 27/18** (2006.01)
A61L 27/20 (2006.01)
A61L 27/22 (2006.01)
A61L 27/26 (2006.01)
A61L 27/38 (2006.01)
A61L 27/52 (2006.01)
A61L 27/56 (2006.01)
C08L 5/02 (2006.01)
C08L 5/06 (2006.01)
C08L 5/08 (2006.01)
C08L 71/02 (2006.01)
(96) 08.09.2016
(96) 16763035.9
(73) ETH Zürich, 8092 Zürich, CH
(72) BROGUIERE, Nicolas, 8004 Zurich, CH
ZENOBI-WONG, Marcy, 8049 Zurich, CH
(54) **Injektovatelné makroporézní hydrogely**

(32) 15184552
(31) 09.09.2015
(33) EP
(86) PCT/EP2016/071238
(87) WO 2017/042301
(74) PatentEnter s.r.o., Koliště 1965/13a, Brno, Černá Pole, 60200

(97) **EP 3350220**
(47) 19.05.2021
(97) 23.03.2017
(51) **C07K 16/22** (2006.01)
A61K 39/395 (2006.01)
A61K 39/00 (2006.01)
(96) 15.09.2016
(96) 16774748.4
(73) Scholar Rock, Inc., Cambridge, MA 02142, US
(72) CARVEN, Gregory, J., Maynard, MA 01754, US
STRAUB, Michelle, Yarmouth, ME 04096, US
DONOVAN, Adriana, West Roxbury, MA 02132, US
TURNER, Katherine, Jane, Acton, MA 01720, US
(54) **Protilátky proti promyostatinu/latentnímu myostatínu a jejich použití**
(32) 201562219094 P
(31) 15.09.2015
(33) US
(86) PCT/US2016/052014
(87) WO 2017/049011
(74) Všeťečka Zelený Švorčík a partneři, advokátní a patentová kancelář, JUDr. Michal Havlík, Hálkova 1406/2, Praha 2, Nové Město, 12000

(97) **EP 3356184**
(47) 30.06.2021
(97) 06.04.2017
(51) **B60Q 1/18** (2006.01)
B60Q 1/04 (2006.01)
F21V 15/01 (2006.01)
(96) 03.10.2016
(96) 16852829.7
(73) Emergency Technology, Inc., Hudsonville, MI 49426, US
(72) BAKER, Douglas V., Hudsonville, Michigan 49426, US
HULSE, George, Hudsonville, Michigan 49426, US
HARNESS, Weston, Hudsonville, Michigan 49426, US
JACOBSEN, Brandon, Hudsonville, Michigan 49426, US
(54) **Světelný prvek pro vozidlo**
(32) 201562235602 P
(31) 01.10.2015
(33) US
(86) PCT/US2016/055176
(87) WO 2017/059431
(74) KANIA, SEDLÁK, SMOLA, s.r.o., Mendlovo náměstí 907/1a, Brno, Staré Brno, 60300

(97) **EP 3361046**
(47) 12.05.2021
(97) 15.08.2018
(51) **F01C 1/22** (2006.01)
F01C 11/00 (2006.01)
F01C 21/10 (2006.01)
F01C 21/18 (2006.01)
(96) 09.02.2018
(96) 18156181.2
(73) Pratt & Whitney Canada Corp., Longueuil, Québec J4G 1A1, CA
(72) DUSSAULT, Serge, Longueuil, Québec J4G 1A1, CA
JULIEN, Andre, Longueuil, Québec J4G 1A1, CA
LANKTREE, Michael, Longueuil, Québec J4G 1A1, CA
SCHULZ, Edwin, Longueuil, Québec J4G 1A1, CA
(54) **Rotační motor s vnitřním spalováním s rozdílnými objemovými poměry**
(32) 201715428303
(31) 09.02.2017
(33) US
(74) Všeťečka Zelený Švorčík a partneři, advokátní a patentová kancelář, JUDr. Michal Havlík, Hálkova 1406/2, Praha 2, Nové Město, 12000

(97) **EP 3374334**
(47) 21.07.2021
(97) 18.05.2017

(51) **C05D 3/02** (2006.01)
C05D 9/02 (2006.01)
(96) 11.11.2016
(96) 16794361.2
(73) Fels-Werke GmbH, 38640 Goslar, DE
(72) VERFÜRDEN, Martin, 38124 Braunschweig, DE
(54) **HNOJIVOVÁ SMĚS A ZPŮSOB JEJÍ VÝROBY**
(32) 102015119480
(31) 11.11.2015
(33) DE
(86) PCT/EP2016/077451
(87) WO 2017/081264
(74) Všeťečka Zelený Švorčík a partneři, advokátní a patentová kancelář, JUDr. Michal Havlík, Hálkova 1406/2, Praha 2, Nové Město, 12000

(97) **EP 3375006**
(47) 12.05.2021
(97) 18.05.2017
(51) **H01J 37/34** (2006.01)
C23C 14/34 (2006.01)
(96) 14.11.2016
(96) 16798404.6
(73) Oerlikon Surface Solutions AG, Pfäffikon, 8808 Pfäffikon, CH
(72) KRASSNITZER, Siegfried, 6800 Feldkirch, AT
LENDI, Daniel, 9472 Grabs, CH
KURAPOV, Denis, 8880 Walenstadt, CH
(54) **Naprašovací uspořádání a způsob naprašování pro optimalizované rozdělení toku energie**
(32) 201562254451 P
(31) 12.11.2015
(33) US
(86) PCT/EP2016/001891
(87) WO 2017/080672
(74) Všeťečka Zelený Švorčík a partneři, advokátní a patentová kancelář, JUDr. Michal Havlík, Hálkova 1406/2, Praha 2, Nové Město, 12000

(97) **EP 3389629**
(47) 21.04.2021
(97) 22.06.2017
(51) **A61K 9/00** (2006.01)
A61K 35/644 (2015.01)
A61P 39/00 (2006.01)
A61K 47/36 (2006.01)
A61K 9/08 (2006.01)
A61K 47/26 (2006.01)
(96) 17.12.2015
(96) 15834751.8
(73) Urgo Recherche Innovation et Développement, 21300 Chenove, FR
Hcp Healthcare Asia Pte.Ltd, Singapore 138623, SG
(72) DERAİN, Nathalie, 21370 Prenois, FR
(54) **Kapalná kompozice určená pro použití jako nosní roztok**
(86) PCT/FR2015/053592
(87) WO 2017/103348
(74) FISCHER & PARTNER IP s.r.o., Na hrobci 294/5, Praha 2, Nové Město, 12800

(97) **EP 3394266**
(47) 14.04.2021
(97) 29.06.2017
(51) **C12N 15/62** (2006.01)
A61K 38/00 (2006.01)
C07K 14/00 (2006.01)
C12N 15/11 (2006.01)
C12N 15/64 (2006.01)
(96) 22.12.2016
(96) 16828736.5
(73) XL-protein GmbH, 85354 Freising, DE
Technische Universität München, 80333 München, DE
(72) BINDER, Uli, 85354 Freising, DE
ACHATZ, Stefan, 85354 Freising, DE
SKERRA, Arne, 85221 Dachau, DE
(54) **Nukleové kyseliny kódující repetitivní aminokyselinové sekvence bohaté na prolinové a alaninové zbytky, které obsahují málo repetitivní nukleotidové sekvence**
(32) 15202093
(31) 22.12.2015

(33) EP
(86) PCT/EP2016/082407
(87) WO 2017/109087
(74) Všeťečka Zelený Švorčík a partneři, advokátní a patentová kancelář, JUDr. Michal Havlík, Hálkova 1406/2, Praha 2, Nové Město, 12000

(97) **EP 3397631**
(47) 07.04.2021
(97) 06.07.2017
(51) **C07D 401/14** (2006.01)
C07D 403/04 (2006.01)
C07D 403/14 (2006.01)
A61K 31/506 (2006.01)
A61P 3/06 (2006.01)
A61P 3/10 (2006.01)
A61P 25/02 (2006.01)
A61P 35/00 (2006.01)
A61P 25/30 (2006.01)
A61P 9/00 (2006.01)
A61P 37/00 (2006.01)
A61P 7/02 (2006.01)

(96) 16.12.2016
(96) 16823054.8
(73) Pfizer Inc., New York, NY 10017, US
(72) DOWLING, Matthew, Old Lyme, Connecticut 06371, US
FERNANDO, Dilinie, Niantic, Connecticut 06357, US
FUTATSUGI, Kentaro, Sharon, MA 02067, US
HUARD, Kim, Medford, Massachusetts 02155, US
MAGEE, Thomas Victor, Winchester, Massachusetts 01890, US
RAYMER, Brian, Holliston, Massachusetts 01746, US
SHAVNYA, Andre, East Lyme, Connecticut 06333, US
SMITH, Aaron, North Providence, Rhode Island 02911, US
THUMA, Benjamin, Old Lyme, Connecticut 06371, US
TSAI, Andy, Mystic, Connecticut 06355, US
TU, Meihua, Acton, Massachusetts 01720, US
(54) **Substituované 3-azabicyklo[3.1.0]hexany jako inhibitory ketoheksokináz**
(32) 201562272598 P, 201662423549 P
(31) 29.12.2015, 17.11.2016
(33) US, US
(86) PCT/IB2016/057728
(87) WO 2017/115205
(74) Všeťečka Zelený Švorčík a partneři, advokátní a patentová kancelář, JUDr. Pavel Zelený, advokát, Hálkova 1406/2, Praha 2, Nové Město, 12000

(97) **EP 3417862**
(47) 05.05.2021
(97) 26.12.2018
(51) **A61K 31/55** (2006.01)
A61K 31/00 (2006.01)
A61K 9/00 (2006.01)
A61K 9/14 (2006.01)
A61P 25/28 (2006.01)
A61K 9/107 (2006.01)

(96) 29.07.2013
(96) 18186075.0
(73) Neurodyn Life Sciences Inc., Charlottetown C1A 4P3, CA
(72) Maelicke, Alfred, deceased, DE
(54) **Zvýšená biologická dostupnost galantaminu v mozku pomocí vybraných přípravků a transdukčního podání lipofilních prolečiv**
(32) 201261676348 P, 12178187
(31) 27.07.2012, 27.07.2012
(33) US, EP
(74) INPARTNERS GROUP, Ing. Dušan Kendereški, Tuřanka 1519/115a, Brno, Slatina, 62700

(97) **EP 3440917**
(47) 19.05.2021
(97) 13.02.2019
(51) **A01D 34/73** (2006.01)
(96) 19.06.2018
(96) 18178557.7
(73) Oregon Tool, Inc., Portland, OR 97222, US
(72) Carlson, Jason, Portland, OR Oregon 97222, US
Summers, Kurt, Portland, OR Oregon 97222, US
Dewey, Robert A., Portland, OR Oregon 97222, US

(54) **Čep čepel a přidružený řezací prvek**
(32) 201715660795
(31) 26.07.2017
(33) US
(74) KOREJZOVA LEGAL v.o.s., JUDr. Petra Sauvage de Brantes, Korunní 810/104, Praha 10, Vinohrady, 10100

(97) **EP 3456555**
(47) 26.05.2021
(97) 20.03.2019
(51) **B60D 1/06** (2006.01)
B60D 1/60 (2006.01)
B60D 1/64 (2006.01)
(96) 28.08.2018
(96) 18191279.1
(73) ACPS Automotive GmbH, 71706 Markgröningen, DE
(72) Burkhardt, Volker, 71696 Möglingen, DE
Dr. Widmann, Michael, 71229 Leonberg, DE
(54) **Tažné zařízení**
(32) 102017121369
(31) 14.09.2017
(33) DE
(74) Čermák a spol., JUDr. Karel Čermák Ph.D., LL.M., advokát, Elišky Peškové 735/15, Praha 5, 15000

(97) **EP 3464078**
(47) 21.07.2021
(97) 30.11.2017
(51) **B65B 43/52** (2006.01)
B65B 61/20 (2006.01)
B65B 61/22 (2006.01)
B65B 43/10 (2006.01)
B65B 43/18 (2006.01)
B65B 41/06 (2006.01)
B25J 15/06 (2006.01)
B65H 3/08 (2006.01)
B65G 47/91 (2006.01)
B31D 5/00 (2017.01)
B25J 15/02 (2006.01)
B25J 15/00 (2006.01)
B65B 25/14 (2006.01)
B65B 5/10 (2006.01)

(96) 15.05.2017
(96) 17724492.8
(73) BOBST MEX SA, 1031 Mex, CH
(72) BRIZZI, Nicolas, CH-1920 Martigny, CH
(54) **Hlava pro uchopování a skládání listů proložky, zařízení pro vkládání proložek, plnicí stanice a způsob uchopování, skládání a plnění listů proložky**
(32) 16020195
(31) 27.05.2016
(33) EP
(86) PCT/EP2017/025127
(87) WO 2017/202500
(74) Všeťečka Zelený Švorčík a partneři, advokátní a patentová kancelář, JUDr. Michal Havlík, Hálkova 1406/2, Praha 2, Nové Město, 12000

(97) **EP 3464488**
(47) 14.07.2021
(97) 14.12.2017
(51) **C09D 7/00** (2018.01)
(96) 23.05.2017
(96) 17733210.3
(73) Unifrax I LLC, Tonawanda, NY 14150, US
GEISE, Matthew, Newfane New York 14108, US
DE SOUZA, Mauricio Munhoz, Amherst New York 14228, US
(54) **Žáruvzdorný povlakový materiál obsahující nízko bioperzistentní vlákna a způsob jeho výroby**
(32) 201662345983 P
(31) 06.06.2016
(33) US
(86) PCT/US2017/033960
(87) WO 2017/213839
(74) Traplová Hakr Kubát, advokátní a patentová kancelář, Ing. Jan Kubát patentový zástupce, Přístavní 24, Praha 7, 17000

- (97) **EP 3466054**
(47) 26.05.2021
(97) 30.11.2017
(51) **H04L 9/32** (2006.01)
H04L 29/06 (2006.01)
B67D 7/04 (2010.01)
G06F 21/32 (2013.01)
(96) 31.03.2017
(96) 17803204.1
(73) WAYNE FUELING SYSTEMS LLC, Austin, TX 78728, US
(72) MARTENSSON, Mattias, G., 244 33 Kavlinge, SE
LARSSON, Bengt, I., 274 53 Skivarp, SE
GUSTAFSSON, Gustaf, SE-200 71 Malmo, SE
KJELLBERG, Henrik, SE-200 71 Malmo, SE
(54) **Průhledný výdejní stojan na pohonné hmoty**
(32) 201662342410 P, 201662349513 P
(31) 27.05.2016, 13.06.2016
(33) US, US
(86) PCT/US2017/025442
(87) WO 2017/204901
(74) Traplová Hakr Kubát, advokátní a patentová kancelář, Ing. Jan Kubát
patentový zástupce, Přístavní 24, Praha 7, 17000
-
- (97) **EP 3475359**
(47) 07.07.2021
(97) 28.12.2017
(51) **C08J 5/18** (2006.01)
C08K 5/29 (2006.01)
C08L 67/02 (2006.01)
C08L 67/04 (2006.01)
C08L 79/00 (2006.01)
(96) 30.05.2017
(96) 17728111.0
(73) LANXESS Deutschland GmbH, 50569 Köln, DE
(72) LAUFER, Wilhelm, 67158 Ellerstadt, DE
(54) **Kompozice stabilní vůči hydrolyze pro fólie v solárních článcích**
(32) 16175623
(31) 22.06.2016
(33) EP
(86) PCT/EP2017/062947
(87) WO 2017/220289
(74) Traplová Hakr Kubát, advokátní a patentová kancelář, Ing. Jan Kubát,
patentový zástupce, Přístavní 24, Praha 7, 17000
-
- (97) **EP 3481846**
(47) 12.05.2021
(97) 11.01.2018
(51) **C07J 9/00** (2006.01)
A61P 1/00 (2006.01)
A61P 25/00 (2006.01)
A61K 31/575 (2006.01)
A61P 3/00 (2006.01)
A61P 3/10 (2006.01)
A61P 9/10 (2006.01)
A61P 23/00 (2006.01)
A61P 25/02 (2006.01)
A61P 25/04 (2006.01)
A61P 25/08 (2006.01)
A61P 25/18 (2006.01)
A61P 25/20 (2006.01)
A61P 25/28 (2006.01)
A61P 27/02 (2006.01)
A61P 27/16 (2006.01)
A61P 35/00 (2006.01)
A61P 1/04 (2006.01)
A61P 1/14 (2006.01)
(96) 07.07.2017
(96) 17742595.6
(73) Sage Therapeutics, Inc., Cambridge, MA 02142, US
(72) SALITURO, Francesco, G., Marlborough, MA 01752, US
ROBICHAUD, Albert, Jean, Cambridge, MA 02141, US
MARTINEZ BOTELLA, Gabriel, Wayland, MA 01778, US
HARRISON, Boyd, L., Princeton Junction, NJ 08550, US
GRIFFIN, Andrew, L'île Bizard, Quebec H9C2Y, CA
LA, Daniel, Cambridge, MA 02142, US
- (54) **11-substituované 24-hydroxysteroly pro použití k léčení stavů souvisejících s NMDA**
(32) 201662359532 P
(31) 07.07.2016
(33) US
(86) PCT/US2017/041199
(87) WO 2018/009867
(74) Traplová Hakr Kubát, advokátní a patentová kancelář, Ing. Jan Kubát
patentový zástupce, Přístavní 24, Praha 7, 17000
-
- (97) **EP 3490258**
(47) 14.07.2021
(97) 29.05.2019
(51) **H04N 19/463** (2014.01)
H04N 19/467 (2014.01)
H04N 19/48 (2014.01)
H04N 19/91 (2014.01)
H04N 19/13 (2014.01)
H04N 19/18 (2014.01)
H04N 19/117 (2014.01)
H04N 19/176 (2014.01)
(96) 06.11.2012
(96) 18185339.1
(73) Dolby International AB, 1101 CN Amsterdam Zuid-Oost, NL
(72) HENRY, Felix, 35760 Saint Gregoire, FR
CLARE, Gordon, 35740 Pace, FR
(54) **Způsob a záznamové médium uchováající v paměti datový tok kódovaného obrazu**
(32) 1160109
(31) 07.11.2011
(33) FR
(74) Všeťečka Zelený Švorčík a partneři, advokátní a patentová kancelář, JUDr. Michal Havlík, Hálkova 1406/2, Praha 2, Nové Město, 12000
-
- (97) **EP 3500623**
(47) 12.05.2021
(97) 01.03.2018
(51) **A43B 1/00** (2006.01)
A43B 7/00 (2006.01)
A43B 23/02 (2006.01)
A61K 33/26 (2006.01)
A43B 17/14 (2006.01)
C08K 3/22 (2006.01)
D01D 5/00 (2006.01)
A61N 5/06 (2006.01)
A61P 7/00 (2006.01)
D01D 1/06 (2006.01)
B29C 48/05 (2019.01)
B29C 48/08 (2019.01)
B29C 48/14 (2019.01)
B29C 48/295 (2019.01)
C08J 3/21 (2006.01)
C09K 11/02 (2006.01)
C09K 11/60 (2006.01)
D01F 1/10 (2006.01)
D01F 6/60 (2006.01)
D01F 6/62 (2006.01)
(96) 22.08.2016
(96) 16757622.2
(73) S-Techs GmbH, 22393 Hamburg, DE
(72) VAN HATTUM, Edgar-Johannes, 29303 Bergen, DE
(54) **Způsob výroby polymerního materiálu zahrnujícího jeden nebo více různých dotáčnicích prvků**
(86) PCT/EP2016/069816
(87) WO 2018/036607
(74) KOREJZOVA LEGAL v.o.s., JUDr. Petra Sauvage de Brantes, Korunní 810/104, Praha 10, Vinohrady, 10100
-
- (97) **EP 3507132**
(47) 05.05.2021
(97) 12.04.2018
(51) **B60L 15/20** (2006.01)
B60L 50/50 (2019.01)
B60L 50/51 (2019.01)
B60L 50/60 (2019.01)
B60L 53/14 (2019.01)

	B60L 53/24	(2019.01)	(96)	19.09.2017	
	B60L 58/13	(2019.01)	(96)	17768792.8	
(96)	05.10.2017		(73)	Zweymüller, Albert, 1010 Wien, AT	
(96)	17859225.9		(72)	Zweymüller, Albert, 1010 Wien, AT	
(73)	Voltu Motor, Inc., Sunnyvale, California 94085, US		(54)	Zařízení na ukládání děrovaných listů	
(72)	GEBHART, Jorge Guillermo, Parana, Entre Rios, AR		(32)	102016119732	
(54)	Elektrické vozidlo		(31)	17.10.2016	
(32)	201662404706 P		(33)	DE	
(31)	05.10.2016		(86)	PCT/EP2017/073558	
(33)	US		(87)	WO 2018/072945	
(86)	PCT/US2017/055427		(74)	Traplová Hakr Kubát, advokátní a patentová kancelář, Ing. Jan Kubát patentový zástupce, Přístavní 24, Praha 7, 17000	
(87)	WO 2018/067880				
(74)	Čermák a spol., JUDr. Karel Čermák Ph.D., LL.M., advokát, Elišky Peškové 735/15, Praha 5, 15000				
			(97)	EP 3515654	
(97)	09.06.2021		(47)	19.05.2021	
(97)	29.03.2018		(97)	03.05.2018	
(51)	B23K 26/402	(2014.01)	(51)	H04W 48/14	(2009.01)
	B32B 17/10	(2006.01)		H04W 4/70	(2018.01)
	C03B 33/07	(2006.01)		H04W 88/06	(2009.01)
	B23K 26/364	(2014.01)		H04L 29/08	(2006.01)
	B23K 103/16	(2006.01)		H04W 8/00	(2009.01)
	B23K 103/00	(2006.01)		H04W 48/16	(2009.01)
(96)	07.08.2017		(96)	25.10.2016	
(96)	17749443.2		(96)	16788068.1	
(73)	SAINT-GOBAIN GLASS FRANCE, 92400 Courbevoie, FR		(73)	Telecom Italia S.p.A., 20123 Milano, IT	
(72)	YEH, Li-Ya, 52511 Geilenkirchen, DE		(72)	CATALANO, Carmen, 10148 Torino, IT	
(54)	Zařízení a způsob pro výrobu strukturovaného funkčního povlaku na ohýbané skleněné vrstvě			GALANTE, Maria Pia, 10148 Torino, IT	
(32)	16190620			MADELLA, Mario, 10148 Torino, IT	
(31)	26.09.2016			MARCHISIO, Marco, 10148 Torino, IT	
(33)	EP		(54)	Přístup k bezkontaktním službám v mobilní komunikační síti	
(86)	PCT/EP2017/069939		(86)	PCT/EP2016/075629	
(87)	WO 2018/054595		(87)	WO 2018/077381	
(74)	Všetečka Zelený Švorčík a partneři, advokátní a patentová kancelář, JUDr. Michal Havlík, Hálkova 1406/2, Praha 2, Nové Město, 12000		(74)	Všetečka Zelený Švorčík a partneři, advokátní a patentová kancelář, JUDr. Pavel Zelený, advokát, Hálkova 1406/2, Praha 2, Nové Město, 12000	
			(97)	EP 3541692	
(97)	19.05.2021		(47)	19.05.2021	
(97)	31.07.2019		(97)	24.05.2018	
(51)	B21D 39/02	(2006.01)	(51)	B23K 11/11	(2006.01)
	E04D 13/147	(2006.01)		B23K 31/02	(2006.01)
(96)	20.12.2018			B23K 37/047	(2006.01)
(96)	18214837.9			B23K 101/00	(2006.01)
(73)	VKR Holding A/S, 2970 Hørsholm, DK			B62D 65/02	(2006.01)
(72)	Nielsen, Per Kofoed, 2970 Hørsholm, DK		(96)	B62D 65/18	(2006.01)
	Szczepaniak, Marcin, 2970 Hørsholm, DK		(96)	B23K 37/04	(2006.01)
	Monnerup, Henning, 2970 Hørsholm, DK		(96)	14.11.2017	
(54)	Způsob připojení lemovacích členů a lemovacího prvku s ležatou drážkou		(96)	17797649.5	
(32)	PA201771029		(73)	TMS Turnkey Manufacturing Solutions GmbH, 4031 Linz, AT	
(31)	27.12.2017			Dr.Ing. H.C. F. Porsche Aktiengesellschaft, 70435 Stuttgart, DE	
(33)	DK		(72)	HOLZER, Erwin, 4311 Schwertberg, AT	
(74)	AK Štros & Kusák, JUDr. David Štros, advokát, Národní 58/32, Praha 1, Nové Město, 11000			MAYRHOFER, Christoph, 4141 Pfarrkirchen, AT	
				MALZNER, Roland, 4531 Kematen an der Krems, AT	
(97)	EP 3524301			MILDENBERGER, Jürgen, 76307 Karlsbad, DE	
(47)	02.06.2021		(54)	Spojovací zařízení se spojovací stanicí a upínacím rámem	
(97)	14.08.2019		(32)	510342016	
(51)	A61M 5/32	(2006.01)	(31)	15.11.2016	
(96)	10.05.2016		(33)	AT	
(96)	19162333.9		(86)	PCT/EP2017/079169	
(73)	Owen Mumford Limited, Oxford, Oxfordshire OX20 1TU, GB		(87)	WO 2018/091452	
(72)	CALVERT, Jack, Oxford Oxfordshire OX20 1TU, GB		(74)	Všetečka Zelený Švorčík a partneři, advokátní a patentová kancelář, JUDr. Michal Havlík, Hálkova 1406/2, Praha 2, Nové Město, 12000	
(54)	Sestava jehly s krytem jehly a pohyblivý držák jehly				
(32)	201507981, 201518649		(97)	EP 3545965	
(31)	11.05.2015, 21.10.2015		(47)	21.07.2021	
(33)	GB, GB		(97)	02.10.2019	
(74)	PATENTSERVIS Praha a.s., Na Podkovce 281/10, Praha 4, Podolí, 14700		(51)	A61K 38/04	(2006.01)
				C07K 7/00	(2006.01)
				C07K 7/06	(2006.01)
				C07K 7/08	(2006.01)
				A61P 35/00	(2006.01)
			(96)	16.12.2015	
			(96)	19170191.1	
			(73)	immatics Biotechnologies GmbH, 72076 Tübingen, DE	
			(72)	Weinschenk, Toni, 73773 Aichwald, DE	
				Mahr, Andrea, 72076 Tübingen, DE	
				Fritsche, Jens, 72144 Dusslingen, DE	

Müller, Phillip, 34117 Kassel, DE
Wiebe, Anita, 72124 Ruebgarten, DE
Missel, Sarah, 72072 Tübingen, DE
(54) **Inovativní peptidy a kombinace peptidů pro použití v imunoterapii hepatocelulárního karcinomu (HCC) a dalších druhů rakoviny**
(32) 201423016, 201462096165 P, 201501017
(31) 23.12.2014, 23.12.2014, 21.01.2015
(33) GB, US, GB
(74) ZIVKO MIJATOVIC & PARTNERS s.r.o., Jugoslávských partyzánů 639/26, Praha 6, Bubeneč, 16000

(97) **EP 3556960**
(47) 23.06.2021
(97) 23.10.2019
(51) **E04C 2/288** (2006.01)
E04C 5/07 (2006.01)
E04C 5/16 (2006.01)
C04B 20/00 (2006.01)
E04C 5/06 (2006.01)
(96) 20.04.2018
(96) 18168499.4
(73) Solidian GmbH, 72458 Albstadt, DE
(72) Pfaff, Johann, 72474 Winterlingen, DE
(54) **Výztužné uspořádání a způsob pro zhotovování tělesa ze stavebního materiálu za použití výztužného uspořádání**
(74) Vsetečka Zelený Švorčík a partneři, advokátní a patentová kancelář, JUDr. Michal Havlík, Hálkova 1406/2, Praha 2, Nové Město, 12000

(97) **EP 3557017**
(47) 26.05.2021
(97) 21.06.2018
(51) **F01N 3/28** (2006.01)
F01N 3/20 (2006.01)
(96) 16.12.2016
(96) 16924169.2
(73) Robert Bosch GmbH, 70442 Stuttgart, DE
(72) XU, Yujiang, Shanghai 200335, CN
LI, Ling, Shanghai 200335, CN
ZHOU, Honglong, Shanghai 200335, CN
DONG, Siwei, Shanghai 200335, CN
(54) **Systém pro následnou úpravu výfukových plynů pro dieselový motor a způsob zjišťování abnormálního vstříkávání**
(86) PCT/CN2016/110379
(87) WO 2018/107464
(74) Čermák a spol., JUDr. Karel Čermák Ph.D., LL.M., advokát, Elišky Peškové 735/15, Praha 5, 15000

(97) **EP 3565067**
(47) 07.07.2021
(97) 06.11.2019
(51) **H01R 13/73** (2006.01)
B60R 16/02 (2006.01)
(96) 30.04.2018
(96) 18170013.9
(73) Thermo King Corporation, Minneapolis, MN 55420, US
(72) DOERRE, Holger, 45133 Essen, DE
AUGENSTEIN, Eckardt, 45147 Essen, DE
(54) **Elektrické spojení pro tahač s návěsem**
(74) Traplová Hakr Kubát, advokátní a patentová kancelář, Ing. Jan Kubát patentový zástupce, Přístavní 24, Praha 7, 17000

(97) **EP 3566140**
(47) 14.07.2021
(97) 12.07.2018
(51) **G06F 11/36** (2006.01)
(96) 28.12.2017
(96) 17829903.8
(73) Microsoft Technology Licensing, LLC, Redmond, WA 98052-6399, US
(72) MOLA, Jordi, Redmond Washington 98052-6399, US
(54) **Spekulativní přehrávání proveditelného kódu**
(32) 201715400552
(31) 06.01.2017
(33) US

(86) PCT/US2017/068612
(87) WO 2018/128897
(74) Vsetečka Zelený Švorčík a partneři, advokátní a patentová kancelář, JUDr. Michal Havlík, Hálkova 1406/2, Praha 2, Nové Město, 12000

(97) **EP 3566708**
(47) 28.07.2021
(97) 13.11.2019
(51) **A61K 33/30** (2006.01)
A61K 33/32 (2006.01)
A61K 33/34 (2006.01)
A61K 33/04 (2006.01)
A61K 33/24 (2019.01)
A23K 20/174 (2016.01)
A23K 20/20 (2016.01)
A23K 50/10 (2016.01)
A61K 9/00 (2006.01)
A61K 31/714 (2006.01)
A61K 33/18 (2006.01)
(96) 14.05.2012
(96) 19177219.3
(73) Warburton Technology Limited, Dublin 4, IE
(72) SMITH, William Alfred, Dublin, 2, IE
(54) **Roztok stopových prvků**
(74) ŽOVICOVÁ & ŽOVIC IP, s.r.o., Záhradnícka 36, Bratislava, 82108

(97) **EP 3569237**
(47) 26.05.2021
(97) 20.11.2019
(51) **A61K 33/00** (2006.01)
C01B 21/50 (2006.01)
A61K 31/17 (2006.01)
A61K 31/4418 (2006.01)
A61K 31/4709 (2006.01)
A61K 31/519 (2006.01)
A61P 9/00 (2006.01)
A61P 11/00 (2006.01)
A61P 17/00 (2006.01)
A61P 43/00 (2006.01)
(96) 11.02.2010
(96) 19177863.8
(73) Hope Medical Enterprises, Inc. d.b.a. Hope Pharmaceuticals, Scottsdale, AZ 85260, US
(72) SHERMAN, Craig, Scottsdale, AZ Arizona 85260, US
LEPINE, Anthony James, Greendale, WI Wisconsin 53129, US
SMITH, Catherine Marie, Grafton, WI Wisconsin 53024, US
WIRTZ, Kevin Robert, Eden Prairie, MN 55346, US
SCHULZE, Erich, Lake Elsinore, CA California 92530, US
(54) **FARMACEUTICKÉ KOMPOZICE OBSAHUJÍCÍ DUSITAN SODNÝ**
(32) 151820 P, 224021 P
(31) 11.02.2009, 08.07.2009
(33) US, US
(74) Vsetečka Zelený Švorčík a partneři, advokátní a patentová kancelář, JUDr. Michal Havlík, Hálkova 1406/2, Praha 2, Nové Město, 12000

(97) **EP 3569791**
(47) 12.05.2021
(97) 20.11.2019
(51) **E04F 13/06** (2006.01)
(96) 16.05.2019
(96) 19174886.2
(73) Braun, August, 37011 Ceske Budejovice, CZ
(72) MEYER, Oliver, 8207 Schaffhausen, CH
(54) **Omítací lišta, použití omítací lišty s oboustranným lepícím pěnovým páskem pro umístění omítací lišty na stavebních přechodech a stavební přechod s takovou omítací lištou**
(32) 18173185
(31) 18.05.2018
(33) EP
(74) Čermák a spol., JUDr. Karel Čermák Ph.D., LL.M., advokát, Elišky Peškové 735/15, Praha 5, 15000

(97) **EP 3573905**
(47) 19.05.2021
(97) 02.08.2018

(51) **B65G 1/04** (2006.01)
(96) 02.01.2018
(96) 18700261.3
(73) Autostore Technology AS, 5578 Nedre Vats, NO
(72) AUSTRHEIM, Trond, 5590 Etne, NO
BEKKEN, Børge, 5538 Haugesund, NO
(54) **Vozidlo skladovacího systému**
(32) 20170141
(31) 30.01.2017
(33) NO
(86) PCT/EP2018/050064
(87) WO 2018/137898
(74) ŽOVICOVÁ & ŽOVIC IP, s.r.o., Záhradnícka 36, Bratislava, 82108

(97) **EP 3586033**
(47) 21.04.2021
(97) 30.08.2018
(51) **F16F 9/53** (2006.01)
F16F 9/14 (2006.01)
F16F 9/06 (2006.01)
(96) 26.02.2018
(96) 18711491.3
(73) INVENTUS Engineering GmbH, 6771 St. Anton i.M., AT
(72) BATTLOGG, Stefan, 6771 St. Anton i.M., AT
(54) **Součást podvozku s rotačním tlumičem**
(32) 102017103811
(31) 24.02.2017
(33) DE
(86) PCT/EP2018/054691
(87) WO 2018/154119
(74) Macek and Partners, Mgr. Jiří Macek, Sázavská 751/16, Praha 2, Vinohrady, 12000

(97) **EP 3586658**
(47) 14.07.2021
(97) 01.01.2020
(51) **A24F 40/40** (2020.01)
A24F 40/42 (2020.01)
A24F 40/10 (2020.01)
A61L 9/03 (2006.01)
(96) 01.12.2011
(96) 19191950.5
(73) Philip Morris Products S.A., 2000 Neuchâtel, CH
(72) COCHAND, Olivier Yves, 2056 Dombresson, CH
DUBIEF, Flavien, 1424 Champagne, CH
FLICK, Jean-Marc, 1405 Pomy, CH
THORENS, Michel, 1510 Moudon, CH
(54) **Systém generující aerosol s ochranou proti vytékání**
(32) 10252050
(31) 03.12.2010
(33) EP
(74) PatentEnter s.r.o., Koliště 1965/13a, Brno, Černá Pole, 60200

(97) **EP 3586792**
(47) 26.05.2021
(97) 01.01.2020
(51) **A61C 19/04** (2006.01)
A61C 15/00 (2006.01)
A61C 3/00 (2006.01)
(96) 28.06.2018
(96) 18180520.1
(73) Curaden AG, 6010 Kriens, CH
(72) Breitschmid, Ueli, 6045 Meggen, CH
(54) **Dentální nástroj k sondování mezizubních prostor**
(74) PATENTSERVIS Praha a.s., Na Podkovce 281/10, Praha 4, Podolí, 14700

(97) **EP 3587744**
(47) 26.05.2021
(97) 01.01.2020
(51) **F01D 17/06** (2006.01)
G01P 3/487 (2006.01)
G01P 3/488 (2006.01)
G01D 5/247 (2006.01)
B64C 11/30 (2006.01)
B64C 11/50 (2006.01)
B64D 31/12 (2006.01)

G01D 5/14 (2006.01)
G01P 3/481 (2006.01)
(96) 01.07.2019
(96) 19183738.4
(73) Pratt & Whitney Canada Corp., Longueuil, Québec J4G 1A1, CA
(72) YAKOBOV, Ella, Longueuil, Québec J4G 1A1, CA
(54) **Fonické kolo s laděním výstupního napětí**
(32) 201816023072
(31) 29.06.2018
(33) US
(74) Všeťečka Zelený Švorčík a partneři, advokátní a patentová kancelář, JUDr. Michal Havlík, Hálkova 1406/2, Praha 2, Nové Město, 12000

(97) **EP 3601017**
(47) 12.05.2021
(97) 27.09.2018
(51) **B62D 29/00** (2006.01)
B62D 33/04 (2006.01)
(96) 23.03.2018
(96) 18715558.5
(73) Rosenbauer International AG, 4060 Leonding Oberösterreich, AT
(72) DANILO, Kmetec, 2000 Maribor, SI
(54) **Kabinový modul a motorové vozidlo, které je jím vybaveno**
(32) 502392017
(31) 24.03.2017
(33) AT
(86) PCT/EP2018/057471
(87) WO 2018/172530
(74) Všeťečka Zelený Švorčík a partneři, advokátní a patentová kancelář, JUDr. Otakar Švorčík, Hálkova 1406/2, Praha 2, Nové Město, 12000

(97) **EP 3608222**
(47) 05.05.2021
(97) 12.02.2020
(51) **B64C 11/38** (2006.01)
B64C 11/40 (2006.01)
(96) 12.07.2019
(96) 19186150.9
(73) Pratt & Whitney Canada Corp., Longueuil, Québec J4G 1A1, CA
(72) LACHANCE, Benoit, Longueuil, Québec J4G 1A1, CA
BROCCOLINI, Ignazio, Longueuil, Québec J4G 1A1, CA
(54) **Ovládací systém stavitelných vrtulí**
(32) 201816055549
(31) 06.08.2018
(33) US
(74) Všeťečka Zelený Švorčík a partneři, advokátní a patentová kancelář, JUDr. Michal Havlík, Hálkova 1406/2, Praha 2, Nové Město, 12000

(97) **EP 3610209**
(47) 14.07.2021
(97) 18.10.2018
(51) **F25D 21/02** (2006.01)
F25D 31/00 (2006.01)
(96) 12.04.2018
(96) 18717916.3
(73) WLI Trading Limited, Sandyford, Dublin, IE
(72) BEN-DAVID, Jonathan, Qingdao 26611, CN
KIM, Heung Soon, Qingdao 26611, CN
(54) **Chladicí lázeň pro ochlazování kapaliny**
(32) 201705881
(31) 12.04.2017
(33) GB
(86) PCT/EP2018/059453
(87) WO 2018/189329
(74) PATENTSERVIS Praha a.s., Na Podkovce 281/10, Praha 4, Podolí, 14700

(97) **EP 3612366**
(47) 19.05.2021
(97) 25.10.2018
(51) **B29C 33/48** (2006.01)
B29C 33/52 (2006.01)
(96) 20.04.2018
(96) 18721121.4
(73) McLaren Automotive Limited, Woking, Surrey GU21 4YH, GB
The University Of Sheffield, Sheffield, Yorkshire S10 2TN, GB
(72) SANTONI, Claudio, Woking Surrey GU21 4YH, GB

ARNOLD, Elaine, Rotherham South Yorkshire S60 5TZ, GB		G01D 11/24	(2006.01)
SWAIT, Timothy, Rotherham South Yorkshire S60 5TZ, GB		G01D 21/00	(2006.01)
LAYCOCK, Mark, Rotherham South Yorkshire S60 5TZ, GB	(96)	17.05.2018	
(54) Výroba dutých dílů	(96)	18732642.6	
(32) 201706392	(73)	Robodev GmbH, 76135 Karlsruhe, DE	
(31) 21.04.2017	(72)	BIHLMAIER, Andreas, 76137 Karlsruhe, DE	
(33) GB		MINTENBECK, Julien, 76228 Karlsruhe, DE	
(86) PCT/GB2018/051047		LIEDKE, Jens, 76131 Karlsruhe, DE	
(87) WO 2018/193269	(54)	Modulárně namontovaný polní přístroj	
(74) ŽOVICOVÁ & ŽOVIC IP, s.r.o., Záhradnícka 36, Bratislava, 82108	(32)	102017111998	
	(31)	31.05.2017	
(97) EP 3620452	(33)	DE	
(47) 19.05.2021	(86)	PCT/DE2018/100478	
(97) 11.03.2020	(87)	WO 2018/219400	
(51) C07D 215/233	(74)	ZIVKO MIJATOVIC & PARTNERS s.r.o., Jugoslávských partyzánů 639/26, Praha 6, Bubeneč, 16000	
(96) 07.09.2018			
(96) 18193196.5			
(73) Indena S.p.A., 20139 Milano, IT	(97) EP 3635096		
(72) SENALDI, Luca, 20139 Milano, IT	(47) 28.07.2021		
ALLEGRI, Pietro, 20139 Milano, IT	(97) 13.12.2018		
CICERI, Daniele, 20139 Milano, IT	(51) C12N 5/077	(2010.01)	
BERNARDI, Anna, 20139 Milano, IT	A61K 35/34	(2015.01)	
(54) Způsob přípravy lenvatinihu	(96) 06.06.2018		
(74) KOREJZOVA LEGAL v.o.s., JUDr. Petra Sauvage de Brantes, Korunní 810/104, Praha 10, Vinohrady, 10100	(96) 18735402.2		
	(73) Oloker Therapeutics S.r.l., 70122 Bari, IT		
(97) EP 3623736	(72) POMPILIO, Giulio, 20151 Milano, IT		
(47) 26.05.2021	GAMBINI, Elisa, 20845 Sovico (MB), IT		
(97) 18.03.2020	SPALTRO, Gabriella, 20060 Truccazzano (MI), IT		
(51) F26B 9/06	(54) Způsob izolace subpopulací srdečních progenitorových buněk a související použití v lékařském oblasti		
B28B 11/24	(32) 201700062176		
C04B 40/02	(31) 07.06.2017		
F26B 21/00	(33) IT		
F26B 21/08	(86) PCT/IB2018/054057		
F26B 21/10	(87) WO 2018/224983		
F26B 25/06	(74) Všeťečka Zelený Švorčík a partneři, advokátní a patentová kancelář, JUDr. Michal Havlík, Hálkova 1406/2, Praha 2, Nové Město, 12000		
F26B 25/18			
(96) 02.09.2019			
(96) 19194822.3	(97) EP 3636851		
(73) Kraft Curing Systems GmbH, 49699 Lindern, DE	(47) 28.07.2021		
(72) Boeckmann, Marius, 49696 Peheim, DE	(97) 15.04.2020		
Ron, Waldemar, 49661 Cloppenburg, DE	(51) E04F 13/04	(2006.01)	
(54) Zařízení pro vytváření předmětů z betonu za definovaných teplotních a vlhkostních podmínek	E04F 13/06	(2006.01)	
(32) 102018122196	(96) 17.09.2019		
(31) 12.09.2018	(96) 19197825.3		
(33) DE	(73) Protektorwerk Florenz Maisch GmbH & Co. KG, 76571 Gaggenau, DE		
(74) Macek and Partners, Mgr. Jiří Macek, Sázavská 751/16, Praha 2, Vinohrady, 12000	(72) WILLERSCHIED, Heiner, 77886 Lauf, DE		
	HARTMANN, Matthias, 76456 Kuppenheim, DE		
(97) EP 3628691	(54) Omítkový profil		
(47) 21.07.2021	(32) 102018124774		
(97) 01.04.2020	(31) 08.10.2018		
(51) C08B 37/00	(33) DE		
C11D 3/22	(74) KANIA, SEDLÁK, SMOLA, s.r.o., Mendlovo náměstí 907/1a, Brno, Staré Brno, 60300		
(96) 14.12.2017			
(96) 19209840.8	(97) EP 3636936		
(73) The Procter & Gamble Company, Cincinnati, OH 45202, US	(47) 24.03.2021		
(72) HUANG, Zhengzheng, Hockessin, Delaware 19707, US	(97) 15.04.2020		
QIU, Weiming, Wilmington, Delaware 19808, US	(51) F15B 3/00	(2006.01)	
LU, Helen S. M., Wallingford, Pennsylvania 19086, US	(96) 09.09.2019		
SHAH, Mukesh C., Hockessin, Delaware 19707, US	(96) 19196149.9		
SHUEY, Steven W., Chadds Ford, Pennsylvania 19317, US	(73) BFT GmbH, 8682 Hönigsberg, AT		
SIVIK, Mark Robert, Cincinnati, Ohio 45202, US	(72) Trieb, Franz, 8605 Kapfenberg, AT		
FLITER, Kristi Lynn, Cincinnati, Ohio 45202, US	(54) Hydraulický tlakový převodník a způsob ke zhotovení axiálního tlakového napětí ve vysokotlakém válci		
(54) Amfifilní deriváty polysacharidů a směsi, které je obsahují	(32) 508822018		
(32) 201662435158 P	(31) 10.10.2018		
(31) 16.12.2016	(33) AT		
(33) US	(74) Všeťečka Zelený Švorčík a partneři, advokátní a patentová kancelář, JUDr. Michal Havlík, Hálkova 1406/2, Praha 2, Nové Město, 12000		
(74) FISCHER & PARTNER IP s.r.o., Na hrobci 294/5, Praha 2, Nové Město, 12800			
	(97) EP 3638401		
(97) EP 3632196	(47) 26.05.2021		
(47) 21.04.2021	(97) 20.12.2018		
(97) 06.12.2018	(51) B01D 53/26	(2006.01)	
(51) H05K 7/14	(96) 04.06.2018		

- (96) 18733689.6
(73) Atlas Copco Airpower, Naamloze Vennootschap, 2610 Wilrijk, BE
(72) GEERTS, Bart, 2610 Wilrijk, BE
(54) **Zařízení a způsob sušení vlhkého stlačeného plynu a kompresorové zařízení vybavené tímto zařízením**
- (32) 201705430
(31) 16.06.2017
(33) BE
(86) PCT/IB2018/053971
(87) WO 2018/229593
(74) HARBER IP s.r.o., Dukelských hrdinů 567/52, Praha 7, Holešovice, 17000
-
- (97) **EP 3640133**
(47) 19.05.2021
(97) 22.04.2020
(51) **B64C 11/38** (2006.01)
B64C 11/32 (2006.01)
(96) 09.10.2019
(96) 19202266.3
(73) Pratt & Whitney Canada Corp., Longueuil, Québec J4G 1A1, CA
(72) LAMARRE, Sylvain, (01BE5) Longueuil, Québec J4G 1A1, CA
LOPEZ, Simon, (01BE5) Longueuil, Québec J4G 1A1, CA
(54) **Systém a způsob zpomalení letadla**
(32) 201816160439
(31) 15.10.2018
(33) US
(74) Vsetečka Zelený Švorčík a partneři, advokátní a patentová kancelář, JUDr. Michal Havlík, Hálkova 1406/2, Praha 2, Nové Město, 12000
-
- (97) **EP 3645518**
(47) 19.05.2021
(97) 03.01.2019
(51) **C07D 295/205** (2006.01)
C07D 213/75 (2006.01)
(96) 29.06.2018
(96) 18743314.9
(73) Amgen Inc., Thousand Oaks, California 91320-1799, US
(72) CAILLE, Sebastien, Moorpark CA 93021, US
QUASDORF, Kyle, Thousand Oaks CA 91360, US
ROOSEN, Philipp, Thousand Oaks CA 91320, US
SHI, Xianqing, Newbury Park CA 91320, US
COSBIE, Andrew, Ventura CA 93003, US
WANG, Fang, Simi Valley CA 93065, US
WU, Zufan, Walnut CA 91789, US
NEERGUNDA, Archana, Simi Valley CA 93063, US
QUAN, Bin, Peter, Woodland CA 91364, US
GUAN, Lianxiu, Camarillo CA 93010, US
(54) **Syntéza omekamtív mekarbilů**
(32) 201762527174 P, 201862664363 P
(31) 30.06.2017, 30.04.2018
(33) US, US
(86) PCT/US2018/040176
(87) WO 2019/006231
(74) Vsetečka Zelený Švorčík a partneři, advokátní a patentová kancelář, JUDr. Michal Havlík, Hálkova 1406/2, Praha 2, Nové Město, 12000
-
- (97) **EP 3646074**
(47) 02.06.2021
(97) 03.01.2019
(51) **G02B 6/38** (2006.01)
G02B 6/44 (2006.01)
(96) 30.11.2017
(96) 17817583.2
(73) Corning Research & Development Corporation, Corning, New York 14831, US
(72) ROSSON, Joel Christopher, Hickory, North Carolina 28601, US
(54) **Optické konektory mající klíčovací konstrukci a způsoby jejich výroby**
(32) 201762526011 P, 201762526018 P, 201762526195 P
(31) 28.06.2017, 28.06.2017, 28.06.2017
(33) US, US, US

- (86) PCT/US2017/064072
(87) WO 2019/005197
(74) Traplová Hakr Kubát, advokátní a patentová kancelář, Ing. Jan Kubát patentový zástupce, Přístavní 24, Praha 7, 17000
-
- (97) **EP 3646409**
(47) 16.06.2021
(97) 03.01.2019
(51) **H01Q 9/18** (2006.01)
H01Q 9/20 (2006.01)
H01Q 11/16 (2006.01)
H01Q 13/12 (2006.01)
H01Q 13/20 (2006.01)
H01Q 21/10 (2006.01)
(96) 26.06.2018
(96) 18749010.7
(73) TDF, 92120 Montrouge, FR
(72) PALUD, Sébastien, 35000 Rennes, FR
(54) **Kolineární anténní struktura se samostatnými přístupy**
(32) 1755843
(31) 26.06.2017
(33) FR
(86) PCT/FR2018/051559
(87) WO 2019/002752
(74) Traplová Hakr Kubát, advokátní a patentová kancelář, Ing. Jan Kubát, patentový zástupce, Přístavní 24, Praha 7, 17000
-
- (97) **EP 3653819**
(47) 21.07.2021
(97) 20.05.2020
(51) **E05B 75/00** (2006.01)
(96) 16.05.2018
(96) 19216264.2
(73) Heiney, Jonathan Garry, Springfield, Massachusetts 01119, US
(72) Heiney, Jonathan Garry, Springfield, Massachusetts 01119, US
(54) **Zadržovací zařízení**
(32) 201762507331 P, 201762597153 P
(31) 17.05.2017, 11.12.2017
(33) US, US
(74) PatentEnter s.r.o., Koliště 1965/13a, Brno, Černá Pole, 60200
-
- (97) **EP 3655138**
(47) 23.06.2021
(97) 24.01.2019
(51) **B01D 61/14** (2006.01)
A61K 31/728 (2006.01)
C08B 37/08 (2006.01)
(96) 17.07.2018
(96) 18749157.6
(73) Fidia Farmaceutici S.p.A., 35031 Abano Terme (PD), IT
(72) CORSA, Vincenza, 35031 Abano Terme (PD), IT
CARPANESE, Giancarlo, 35031 Abano Terme (PD), IT
(54) **Způsob čištění kyseliny hyaluronové**
(32) 201700081449, 201762533798 P
(31) 18.07.2017, 18.07.2017
(33) IT, US
(86) PCT/IB2018/055291
(87) WO 2019/016699
(74) Vsetečka Zelený Švorčík a partneři, advokátní a patentová kancelář, JUDr. Michal Havlík, Hálkova 1406/2, Praha 2, Nové Město, 12000
-
- (97) **EP 3656441**
(47) 14.07.2021
(97) 27.05.2020
(51) **A61N 1/40** (2006.01)
(96) 01.10.2003
(96) 19219623.6
(73) Novocure GmbH, 6039 Root D4, CH
(72) PALTÍ, Yoram, 34404 Haifa, IL
(54) **Zařízení pro ošetření tumoru elektrickým polem**
(32) 263329, 285313, 315576
(31) 02.10.2002, 31.10.2002, 10.12.2002
(33) US, US, US
(74) Vsetečka Zelený Švorčík a partneři, advokátní a patentová kancelář, JUDr. Michal Havlík, Hálkova 1406/2, Praha 2, Nové Město, 12000

(97) **EP 3656693**
(47) 19.05.2021
(97) 27.05.2020
(51) **B65D 21/02** (2006.01)
(96) 11.05.2017
(96) 20150086.5
(73) Feurer Febra GmbH, 74336 Brackenheim, DE
(72) FEURER, Markus, 76461 Muggensturm, DE
CORNET, Harald, 76547 Sinzheim, DE
(54) **Zařízení pro přepravu kusového zboží**
(32) 102016010378
(31) 30.08.2016
(33) DE
(74) Macek and Partners, Mgr. Jiří Macek, Sázavská 751/16, Praha 2, Vinohrady, 12000

(97) **EP 3657082**
(47) 19.05.2021
(97) 27.05.2020
(51) **F24F 1/56** (2011.01)
F24F 1/60 (2011.01)
F24F 13/20 (2006.01)
(96) 18.11.2019
(96) 19209626.1
(73) Vaillant GmbH, 42859 Remscheid, DE
(72) Ceylan, Özgür, 42277 Wuppertal, DE
Breckerfeld, Wolfgang, 42897 Remscheid, DE
(54) **Zesílený plášť tepelného čerpadla**
(32) 102018129519
(31) 23.11.2018
(33) DE
(74) Haládk & Partners, advokátní kancelář, spol. s.r.o., U družstva Práce 747/29, Praha 4, Podolí, 14000

(97) **EP 3658345**
(47) 07.07.2021
(97) 31.01.2019
(51) **B28D 1/00** (2006.01)
B28D 1/04 (2006.01)
B28D 7/00 (2006.01)
B28D 7/04 (2006.01)
B23Q 3/16 (2006.01)
(96) 24.07.2018
(96) 18753467.2
(73) Biesse S.p.A., 61122 Chiusa di Ginestreto (Pesaro Urbino), IT
(72) BELLI, Marco, I-61122 Chiusa di Ginestreto (Pesaro Urbino), IT
FRONGIA, Marco, I-61122 Chiusa di Ginestreto (Pesaro Urbino), IT
GENNARI, Gianluca, I-61122 Chiusa di Ginestreto (Pesaro Urbino), IT
(54) **Elektronicky řízené zařízení pro řezání a obrábění desek z přírodního nebo syntetického kamene nebo skleněných desek**
(32) 201700085377
(31) 26.07.2017
(33) IT
(86) PCT/IB2018/055493
(87) WO 2019/021172
(74) PATENTSERVIS Praha a.s., Na Podkovce 281/10, Praha 4, Podolí, 14700

(97) **EP 3658724**
(47) 26.05.2021
(97) 31.01.2019
(51) **E05B 27/00** (2006.01)
E05B 19/06 (2006.01)
E05B 19/08 (2006.01)
E05B 19/00 (2006.01)
(96) 26.07.2018
(96) 18759163.1
(73) Groupe SFPI, 75017 Paris, FR
(72) VRTACNIK, Rudi, 1241 Kamnik, SI
PARADIZ, Pavel, 1217 Vodice, SI
(54) **Sestava bezpečnostního zámku a plochého klíče**
(32) 1757112
(31) 26.07.2017
(33) FR

(86) PCT/FR2018/051913
(87) WO 2019/020944
(74) Vsetečka Zelený Švorčík a partneři, advokátní a patentová kancelář, JUDr. Michal Havlík, Hálkova 1406/2, Praha 2, Nové Město, 12000

(97) **EP 3662129**
(47) 26.05.2021
(97) 07.02.2019
(51) **E06B 9/06** (2006.01)
E06B 9/84 (2006.01)
E06B 9/58 (2006.01)
(96) 31.07.2018
(96) 18755563.6
(73) O.M.D. - Depalo S.r.l, 70032 Bitonto (Bari), IT
(72) DEPALO, Francesco, 70032 Bitonto (BA), IT
(54) **Mechanické bezpečnostní zavírací a blokovací zařízení upravené k univerzálnímu použití pro občanské a průmyslové systémy na zavírání otvorů ovládané lany**
(32) 201700087443
(31) 31.07.2017
(33) IT
(86) PCT/IB2018/055729
(87) WO 2019/025972
(74) Traplová Hakr Kubát, advokátní a patentová kancelář, Ing. Jan Kubát, patentový zástupce, Přístavní 24, Praha 7, 17000

(97) **EP 3669008**
(47) 07.04.2021
(97) 21.02.2019
(51) **C21B 7/16** (2006.01)
F27B 1/16 (2006.01)
(96) 02.08.2018
(96) 18745983.9
(73) Paul Wurth S.A., 1122 Luxembourg, LU
(72) THINNES, Claude, 8284 Kehlen, LU
(54) **Extrakční zařízení pro výfučkový díl**
(32) 100373
(31) 18.08.2017
(33) LU
(86) PCT/EP2018/071041
(87) WO 2019/034447
(74) Traplová Hakr Kubát, advokátní a patentová kancelář, Ing. Jan Kubát, patentový zástupce, Přístavní 24, Praha 7, 17000

(97) **EP 3669902**
(47) 28.04.2021
(97) 24.06.2020
(51) **A61L 31/02** (2006.01)
(96) 20.12.2018
(96) 18306770.1
(73) Zirbone, 75010 Paris, FR
(72) Badaoui, Ralphe, 75002 Paris, FR
Nammour, Joseph, 75004 Paris, FR
(54) **Zařízení pro řízenou kostní regeneraci a způsob výroby**
(74) PatentEnter s.r.o., Koliště 1965/13a, Brno, Černá Pole, 60200

(97) **EP 3674340**
(47) 09.06.2021
(97) 01.07.2020
(51) **C08G 63/68** (2006.01)
C08G 69/42 (2006.01)
C09D 167/08 (2006.01)
C08G 18/28 (2006.01)
C08G 18/32 (2006.01)
C08G 18/34 (2006.01)
C08G 18/46 (2006.01)
C08G 18/76 (2006.01)
(96) 20.06.2019
(96) 19181433.4
(73) Umicore, 1000 Brussels, BE
(72) VERCAEMST, Carl, B-2250 Olen, BE
(54) **Polymerní komplexy obsahující mangan**
(74) FISCHER & PARTNER IP s.r.o., Na hrobcí 294/5, Praha 2, Nové Město, 12800

(97) **EP 3682995**
(47) 14.07.2021
(97) 22.07.2020
(51) **B23K 9/022** (2006.01)
B23K 9/28 (2006.01)
B23K 9/30 (2006.01)
B23K 37/02 (2006.01)
(96) 19.04.2019
(96) 19170406.3
(73) Yan, Guoqing, Tangshan, Hebei Province 063021, CN
(72) YAN, Guoqing, Tangshan, Hebei Province 063021, CN
YAN, Zongyi, Tangshan, Hebei Province 063021, CN
(54) **Rotací obloukový snímač**
(32) 201910056147
(31) 18.01.2019
(33) CN
(74) INPARTNERS GROUP, Ing. Dušan Kendereški, Tuřanka 1519/115a, Brno, Slatina, 62700

(97) **EP 3684327**
(47) 19.05.2021
(97) 28.03.2019
(51) **A61K 8/19** (2006.01)
A61K 8/46 (2006.01)
A61K 8/42 (2006.01)
A61Q 11/00 (2006.01)
(96) 20.09.2018
(96) 18773436.3
(73) GlaxoSmithKline Consumer Healthcare (UK) IP Limited, Brentford, Middlesex TW8 9GS, GB
(72) HIPPALGOANKAR, Kanchan, Weybridge Surrey KT13 0DE, GB
PRIME, Constance Anne Marie, Weybridge Surrey KT13 0DE, GB
(54) **Nový prostředek**
(32) 201715400
(31) 22.09.2017
(33) GB
(86) PCT/EP2018/075443
(87) WO 2019/057809
(74) ZIVKO MIJATOVIĆ & PARTNERS s.r.o., Jugoslávských partyzánů 639/26, Praha 6, Bubeneč, 16000

(97) **EP 3686078**
(47) 02.06.2021
(97) 29.07.2020
(51) **B61G 5/02** (2006.01)
B61F 3/02 (2006.01)
B61D 3/12 (2006.01)
(96) 27.04.2016
(96) 20157231.0
(73) Hübner GmbH & Co. KG, 34123 Kassel, DE
(72) RICHTER, Olaf, 34323 Malsfeld-Beisenförth, DE
(54) **Kolejové vozidlo**
(32) 15178284
(31) 24.07.2015
(33) EP
(74) Čermák a spol., JUDr. Karel Čermák Ph.D., LL.M., advokát, Elišky Peškové 735/15, Praha 5, 15000

(97) **EP 3730877**
(47) 23.06.2021
(97) 28.10.2020
(51) **F25D 23/02** (2006.01)
A47F 3/04 (2006.01)
(96) 25.04.2019
(96) 19464007.4
(73) SAINT-GOBAIN GLASS FRANCE, 92400 Courbevoie, FR
(72) Vatamanu, Ghenadie, Prahova 107595, RO
(54) **Horizontální chladicí vitřina s vylepšeným vystavením produktů**
(74) FISCHER & PARTNER IP s.r.o., Na hrobci 294/5, Praha 2, Nové Město, 12800

(97) **EP 3760065**
(47) 28.07.2021
(97) 06.01.2021
(51) **H05B 1/00** (2006.01)
H05B 6/10 (2006.01)

A24F 40/465 (2020.01)
A24F 40/57 (2020.01)
(96) 12.08.2019
(96) 19191197.3
(73) Philip Morris Products S.A., 2000 Neuchâtel, CH
(72) Courbat, Jerome Christian, 2000 Neuchâtel, CH
Mironov, Oleg, 2000 Neuchâtel, CH
Stura, Enrico, 2000 Neuchâtel, CH
(54) **Zařzení generující aerosol obsahující indukční ohřívací uspořádání obsahující první a druhý LC obvod mající různé rezonanční frekvence**
(32) 19184552
(31) 04.07.2019
(33) EP
(74) PatentEnter s.r.o., Koliště 1965/13a, Brno, Černá Pole, 60200

(97) **EP 3768563**
(47) 30.06.2021
(97) 13.02.2020
(51) **B61C 15/10** (2006.01)
(96) 05.08.2019
(96) 19752152.9
(73) Nowe GmbH, 31008 Elze, DE
(72) REICH, Alexander, 40670 Meerbusch, DE
BARTLING, Werner, 31008 Elze, DE
WEISS, Ralf, 31028 Gronau OT Banteln, DE
(54) **Zařzení pro rozptýl granulótu**
(32) 506712018
(31) 06.08.2018
(33) AT
(86) PCT/EP2019/070955
(87) WO 2020/030559
(74) FISCHER & PARTNER IP s.r.o., Na hrobci 294/5, Praha 2, Nové Město, 12800

(97) **EP 3771761**
(47) 19.05.2021
(97) 03.02.2021
(51) **D04H 3/018** (2012.01)
D01D 5/34 (2006.01)
D04H 3/147 (2012.01)
D01D 5/22 (2006.01)
(96) 30.07.2019
(96) 19189237.1
(73) Reifenhäuser GmbH & Co. KG Maschinenfabrik, 53844 Troisdorf, DE
(72) WAGNER, Tobias, 50823 Köln, DE
SOMMER, Sebastian, 53844 Troisdorf, DE
BOHL, Patrick, 53773 Hennef, DE
RÖSNER, Andreas, 53129 Bonn, DE
GEUS, Hans Georg, 53859 Niederkassel, DE
LINKE, Gerold, 53773 Hennef, DE
(54) **Netkaná textilie vyrobená technologií spunbond z nekonečných vláken a zařízení pro výrobu netkané textilie**
(74) Čermák a spol., JUDr. Karel Čermák Ph.D., LL.M., advokát, Elišky Peškové 735/15, Praha 5, 15000

(97) **EP 3774276**
(47) 21.07.2021
(97) 24.10.2019
(51) **B29C 48/70** (2019.01)
B29C 48/30 (2019.01)
B29C 48/36 (2019.01)
B29C 48/07 (2019.01)
B29C 48/495 (2019.01)
B29C 48/25 (2019.01)
(96) 08.04.2019
(96) 19716883.4
(73) KraussMaffei Extrusion GmbH, 30625 Hannover, DE
(72) REINEKE, Frank, 30952 Ronnenberg, DE
(54) **Vytlačovací zařízení s alespoň jedním rozmělnovačem**
(32) 102018108964
(31) 16.04.2018
(33) DE

(86) PCT/EP2019/058770
(87) WO 2019/201637
(74) Rott, Růžička & Guttman a spol., Vyskočilova 1566, Praha 4, Michle, 14000

(97) **EP 3776953**
(47) 12.05.2021
(97) 20.08.2020
(51) **H04L 1/00** (2006.01)
(96) 12.02.2020
(96) 20705169.9
(73) Telefonaktiebolaget LM Ericsson (publ), 164 83 Stockholm, SE

(72) NIMBALKER, Ajit, Fremont, CA 94538, US
(54) **Korekce omezení úprav datového toku při omezené vyrovnávací paměti**
(32) 201962806325 P
(31) 15.02.2019
(33) US
(86) PCT/EP2020/053602
(87) WO 2020/165251
(74) KOREJZOVA LEGAL v.o.s., JUDr. Petra Sauvage de Brantes, Korunní 810/104, Praha 10, Vinohrady, 10100

Zveřejněné opravené překlady evropských patentových spisů

U následujících udělených evropských patentů s účinky pro Českou republiku byl majitelem předložen opravený překlad patentového spisu do českého jazyka (§35d odst. 2 zákona č. 527/1990 Sb., v platném znění).

Datem zveřejnění opraveného překladu evropského patentového spisu je datum publikace tohoto Věstníku.

(97) EP 2771677 (97) EP 3034453 (97) EP 3186240

Zveřejněné překlady pozměněného nebo omezeného znění evropských patentových spisů

U následujících udělených evropských patentů s účinky pro Českou republiku byl majitelem předložen český překlad pozměněného nebo omezeného znění evropského patentového spisu (§35f odst. 3 zákona č. 527/1990 Sb., v platném znění).

Datem zveřejnění překladu pozměněného nebo omezeného znění evropského patentového spisu je datum publikace tohoto Věstníku.

(97) EP 1514572 (97) EP 2632954 (97) EP 2776180 (97) EP 2982735

Evropské patenty zachované v pozměněném nebo omezeném znění

V této části jsou uvedeny evropské patenty s účinky pro Českou republiku, které byly Evropským úřadem podle článku 102 Úmluvy o udělování evropských patentů zachovány v omezeném znění podle čl. 105a - 105c EPC 2000, nebo v pozměněném znění (§ 35f zákona č. 527/1990 Sb., v platném znění).

(97)	Datum oznámení o zachování patentu	(97)	Datum oznámení o zachování patentu
EP 1610919	18.08.2021	EP 2701499	18.08.2021
EP 2358798	18.08.2021		

Evropské patenty zrušené Evropským patentovým úřadem

Následující evropské patenty udělené Evropským patentovým úřadem s účinky pro Českou republiku byly zrušeny Evropským patentovým úřadem podle článku 102 Úmluvy o udělování evropských patentů (§ 35f odst 2 zákona č. 527/1990 Sb., v platném znění).

(97) EP 2188100 (97) EP 2262716 (97) EP 2697025 (97) EP 3152317

PD4A

Převod práv a ostatní změny majitelů evropských patentů

(97) **EP 1539871**
(73) Croda EU B.V., 2802 BE Gouda, NL

(97) **EP 1776253**
(73) Adient Yanfeng Seating Mechanisms Co., Ltd., Pudong, Shanghai, 201315, CN

(97) **EP 1776253**
(73) KEIPER Seating Mechanisms Co., Ltd., Pudong, Shanghai, 201315, CN

(97) **EP 1841971**
(73) Adient Yanfeng Seating Mechanisms Co., Ltd., Pudong, Shanghai, 201315, CN

(97) **EP 1841971**
(73) KEIPER Seating Mechanisms Co., Ltd., Pudong, Shanghai, 201315, CN

(97) **EP 1863670**
(73) Adient Yanfeng Seating Mechanisms Co., Ltd., Pudong, Shanghai, 201315, CN

(97) **EP 1863670**
(73) KEIPER Seating Mechanisms Co., Ltd., Pudong, Shanghai, 201315, CN

(97) **EP 1877098**
(73) MACROPHAGE PHARMA LIMITED, Berkhamsted, Hertfordshire, HP4 2AF, GB

(97) **EP 2081594**
(73) Hepyvaxx GmbH, 81667 München, DE

(97) **EP 2086790**
(73) Adient Yanfeng Seating Mechanisms Co., Ltd., Pudong, Shanghai, 201315, CN

(97) **EP 2086790**
(73) KEIPER Seating Mechanisms Co., Ltd., Pudong, Shanghai, 201315, CN

(97) **EP 2129550**
(73) KEIPER Seating Mechanisms Co., Ltd., Pudong, Shanghai, 201315, CN

(97) **EP 2129550**
(73) Adient Yanfeng Seating Mechanisms Co., Ltd., Pudong, Shanghai, 201315, CN

(97) **EP 2164514**
(73) Vitaeris Inc., Vancouver, BC V6C 2G8, CA

(97) **EP 2250046**
(73) KEIPER Seating Mechanisms Co., Ltd., Pudong, Shanghai, 201315, CN

(97) **EP 2250046**
(73) Adient Yanfeng Seating Mechanisms Co., Ltd., Pudong, Shanghai, 201315, CN

(97) **EP 2254767**
(73) Adient Yanfeng Seating Mechanisms Co., Ltd., Pudong, Shanghai, 201315, CN

(97) **EP 2254767**
(73) KEIPER Seating Mechanisms Co., Ltd., Pudong, Shanghai, 201315, CN

(97) **EP 2271514**
(73) Adient Yanfeng Seating Mechanisms Co., Ltd., Pudong, Shanghai, 201315, CN

(97) **EP 2271514**
(73) KEIPER Seating Mechanisms Co., Ltd., Pudong, Shanghai, 201315, CN

(97) **EP 2280845**
(73) Adient Yanfeng Seating Mechanisms Co., Ltd., Pudong, Shanghai, 201315, CN

(97) **EP 2280845**
(73) KEIPER Seating Mechanisms Co., Ltd., Pudong, Shanghai, 201315, CN

(97) **EP 2296936**
(73) KEIPER Seating Mechanisms Co., Ltd., Pudong, Shanghai, 201315, CN

(97) **EP 2296936**
(73) Adient Yanfeng Seating Mechanisms Co., Ltd., Pudong, Shanghai, 201315, CN

(97) **EP 2307232**
(73) Adient Yanfeng Seating Mechanisms Co., Ltd., Pudong, Shanghai, 201315, CN

(97) **EP 2307232**
(73) KEIPER Seating Mechanisms Co., Ltd., Pudong, Shanghai, 201315, CN

(97) **EP 2310227**
(73) Adient Yanfeng Seating Mechanisms Co., Ltd., Pudong, Shanghai, 201315, CN

(97) **EP 2310227**
(73) KEIPER Seating Mechanisms Co., Ltd., Pudong, Shanghai, 201315, CN

(97) **EP 2337705**
(73) Adient Yanfeng Seating Mechanisms Co., Ltd., Pudong, Shanghai, 201315, CN

(97) **EP 2337705**
(73) KEIPER Seating Mechanisms Co., Ltd., Pudong, Shanghai, 201315, CN

(97) **EP 2346716**
(73) Adient Yanfeng Seating Mechanisms Co., Ltd., Pudong, Shanghai, 201315, CN

(97) **EP 2346716**
(73) KEIPER Seating Mechanisms Co., Ltd., Pudong, Shanghai, 201315, CN

(97) **EP 2352660**
(73) KEIPER Seating Mechanisms Co., Ltd., Pudong, Shanghai, 201315, CN

(97) **EP 2352660**
(73) Adient Yanfeng Seating Mechanisms Co., Ltd., Pudong, Shanghai, 201315, CN

(97) **EP 2413933**
(73) CoLucid Pharmaceuticals, Inc., Indianapolis, 46285, IN, US

(97) **EP 2475544**
(73) KEIPER Seating Mechanisms Co., Ltd., Pudong, Shanghai, 201315, CN

(97) **EP 2475544**
(73) Adient Yanfeng Seating Mechanisms Co., Ltd., Pudong, Shanghai, 201315, CN

(97) **EP 2499018**
(73) KEIPER Seating Mechanisms Co., Ltd., Pudong, Shanghai, 201315, CN

(97) **EP 2499018**
(73) Adient Yanfeng Seating Mechanisms Co., Ltd., Pudong, Shanghai, 201315, CN

(97) **EP 2547547**
(73) KEIPER Seating Mechanisms Co., Ltd., Pudong, Shanghai, 201315, CN

(97) **EP 2547547**
(73) Adient Yanfeng Seating Mechanisms Co., Ltd., Pudong, Shanghai, 201315, CN

(97) **EP 2566718**
(73) KEIPER Seating Mechanisms Co., Ltd., Pudong, Shanghai, 201315, CN

(97) **EP 2566718**
(73) Adient Yanfeng Seating Mechanisms Co., Ltd., Pudong, Shanghai, 201315, CN

(97) **EP 2576283**
(73) Adient Yanfeng Seating Mechanisms Co., Ltd., Pudong, Shanghai, 201315, CN

(97) **EP 2576283**
(73) KEIPER Seating Mechanisms Co., Ltd., Pudong, Shanghai, 201315, CN

(97) **EP 2585338**
(73) KEIPER Seating Mechanisms Co., Ltd., Pudong, Shanghai, 201315, CN

(97) **EP 2585338**
(73) Adient Yanfeng Seating Mechanisms Co., Ltd., Pudong, Shanghai, 201315, CN

(97) **EP 2630007**
(73) KEIPER Seating Mechanisms Co., Ltd., Pudong, Shanghai, 201315, CN

(97) **EP 2630007**
(73) Adient Yanfeng Seating Mechanisms Co., Ltd., Pudong, Shanghai, 201315, CN

(97) **EP 2643187**
(73) Adient Yanfeng Seating Mechanisms Co., Ltd., Pudong, Shanghai, 201315, CN

(97) **EP 2643187**
(73) KEIPER Seating Mechanisms Co., Ltd., Pudong, Shanghai, 201315, CN

(97) **EP 2646281**
(73) Adient Yanfeng Seating Mechanisms Co., Ltd., Pudong, Shanghai, 201315, CN

(97) **EP 2646281**
(73) KEIPER Seating Mechanisms Co., Ltd., Pudong, Shanghai, 201315, CN

(97) **EP 2655125**
(73) KEIPER Seating Mechanisms Co., Ltd., Pudong, Shanghai, 201315, CN

(97) **EP 2655125**
(73) Adient Yanfeng Seating Mechanisms Co., Ltd., Pudong, Shanghai, 201315, CN

(97) **EP 2655126**
(73) KEIPER Seating Mechanisms Co., Ltd., Pudong, Shanghai, 201315, CN

(97) **EP 2655126**
(73) Adient Yanfeng Seating Mechanisms Co., Ltd., Pudong, Shanghai, 201315, CN

(97) **EP 2714462**
(73) Adient Yanfeng Seating Mechanisms Co., Ltd., Pudong, Shanghai, 201315, CN

(97) **EP 2714462**
(73) KEIPER Seating Mechanisms Co., Ltd., Pudong, Shanghai, 201315, CN

(97) **EP 2734404**
(73) Adient Yanfeng Seating Mechanisms Co., Ltd., Pudong, Shanghai, 201315, CN

(97) **EP 2734404**
(73) KEIPER Seating Mechanisms Co., Ltd., Pudong, Shanghai, 201315, CN

(97) **EP 2744691**
(73) Continental Teves AG & Co. OHG, 60488 Frankfurt am Main, DE

(97) **EP 2864154**
(73) KEIPER Seating Mechanisms Co., Ltd., Pudong, Shanghai, 201315, CN

(97) **EP 2864154**
(73) Adient Yanfeng Seating Mechanisms Co., Ltd., Pudong, Shanghai, 201315, CN

(97) **EP 2875991**
(73) KEIPER Seating Mechanisms Co., Ltd., Pudong, Shanghai, 201315, CN

(97) **EP 2875991**
(73) Adient Yanfeng Seating Mechanisms Co., Ltd., Pudong, Shanghai, 201315, CN

(97) **EP 2878704**
(73) JX Nippon Mining & Metals Corporation, Tokyo, JP

(97) **EP 2902038**
(73) Hepyvaxx GmbH, 81667 München, DE

(97) **EP 2903855**
(73) KEIPER Seating Mechanisms Co., Ltd., Pudong, Shanghai, 201315, CN

(97) **EP 2903855**
(73) Adient Yanfeng Seating Mechanisms Co., Ltd., Pudong, Shanghai, 201315, CN

(97) **EP 2956333**
(73) Adient Yanfeng Seating Mechanisms Co., Ltd., Pudong, Shanghai, 201315, CN

(97) **EP 2956333**
(73) KEIPER Seating Mechanisms Co., Ltd., Pudong, Shanghai, 201315, CN

(97) **EP 2989095**
(73) Beijing Lianxin Pharmaceutical Co., Ltd., Beijing 102609, CN

(97) **EP 2989095**
(73) Beijing Collab Pharm Co., Ltd., Beijing 102629, CN

(97) **EP 3187506**
(73) Vitaeris Inc., Vancouver, BC V6C 2G8, CA

(97) **EP 3212399**
(73) Tipa Corp. Ltd., 4524079 Hod-Hasharon, IL

(97) **EP 3280416**
(73) Janssen Pharmaceutica NV, 2340 Beerse, BE

(97) **EP 3293308**
(73) Leube Betonschwellen GmbH, 4030 Linz, AT

(97) **EP 3334779**
(73) PlastFormance GmbH, 83317 Teisendorf, DE

(97) **EP 3510092**
(73) PlastFormance GmbH, 83317 Teisendorf, DE

(97) **EP 3578915**
(73) Müller Patente und Schutzrechte GmbH & Co. KG, 58513 Lüdenscheid, DE

FG1K

Zapsané užité vzory - přehled podle čísel zápisu

V období uzávěrky tohoto čísla Věstníku zapsal Úřad průmyslového vlastnictví tyto užité vzory.

(11)	(51)		(11)	(51)		(11)	(51)	
35321	<i>E 04 F 21/16</i>	(2006.01)	35330	<i>F 01 K 23/10</i>	(2006.01)	35340	<i>C 05 G 5/30</i>	(2020.01)
35322	<i>A 23 L 35/00</i>	(2016.01)	35331	<i>C 04 B 18/08</i>	(2006.01)	35341	<i>G 02 B 6/02</i>	(2006.01)
35323	<i>H 02 J 9/00</i>	(2006.01)	35332	<i>E 01 F 15/04</i>	(2006.01)	35342	<i>H 01 L</i>	(2014.01)
35324	<i>G 10 B 3/00</i>	(2019.01)	35333	<i>B 07 B 1/06</i>	(2006.01)		<i>31/048</i>	
35325	<i>B 61 L 1/06</i>	(2006.01)	35334	<i>A 01 M 29/30</i>	(2011.01)	35343	<i>B 21 F 23/00</i>	(2006.01)
35326	<i>G 06 F 30/13</i>	(2020.01)	35335	<i>B 07 B 1/28</i>	(2006.01)	35344	<i>B 62 B 3/02</i>	(2006.01)
35327	<i>G 16 Y 20/10</i>	(2020.01)	35336	<i>A 61 B 3/028</i>	(2006.01)	35345	<i>B 01 D 47/06</i>	(2006.01)
35328	<i>F 16 D</i>	(2006.01)	35337	<i>A 62 C 99/00</i>	(2010.01)	35346	<i>F 24 C 15/20</i>	(2006.01)
	<i>55/2265</i>		35338	<i>E 04 H 4/06</i>	(2006.01)			
35329	<i>H 01 M 10/04</i>	(2006.01)	35339	<i>B 27 C 1/00</i>	(2006.01)			

FG1K

Zapsané užité vzory - řazené podle MPT

(51)	<i>A01M 29/30</i>	(2011.01)			Chaloupková Eva Ing. et Ing., Lelekovice, CZ
	<i>E01F 15/08</i>	(2006.01)	(54)	Sestava pro bezpilotní mapování plochy aktivního požářiště	
	<i>E04H 17/16</i>	(2006.01)	(74)	KANIA, SEDLÁK, SMOLA, s.r.o., Mendlovo náměstí 907/1a, Brno, Staré Brno, 60300	
(11)	35334				
(21)	2021-38894				
(22)	09.06.2021		(51)	<i>B01D 47/06</i>	(2006.01)
(47)	24.08.2021			<i>B01D 53/64</i>	(2006.01)
(73)	Algon, a.s., Praha 5, Třebonice, CZ		(11)	35345	
(72)	Nohejl Jakub, Nebanice, CZ		(21)	2021-39038	
(54)	Modul bariéry proti migrujícím obojživelníkům a bariéra s takovými moduly		(22)	27.07.2021	
(74)	Rott, Růžička & Guttman a spol., Vyskočilova 1566, Praha 4, Michle, 14000		(47)	24.08.2021	
			(73)	Vysoká škola báňská - Technická univerzita Ostrava, Ostrava, Poruba, CZ	
(51)	<i>A23L 35/00</i>	(2016.01)	(72)	Čech Bohumír doc. Dr. Ing., Ostrava, Koblov, CZ	
	<i>A23L 11/00</i>	(2021.01)		Vávrová Zuzana Ing., Ph.D., Ostrava, Heřmanice, CZ	
	<i>A23L 27/00</i>	(2016.01)	(54)	Zařízení k separaci rtuti ze spalin	
(11)	35322		(74)	Ing. Libor Markes, patentový zástupce, Grohova 145/54, Brno, Veverčí, 60200	
(21)	2020-38188				
(22)	03.11.2020		(51)	<i>B07B 1/06</i>	(2006.01)
(47)	24.08.2021		(11)	35333	
(73)	Zadrobílek Miloslav, Ostrava, Hrabová, CZ		(21)	2021-38877	
(72)	Zadrobílek Miloslav, Ostrava, Hrabová, CZ		(22)	04.06.2021	
(54)	Směs pro cvrččí luštěnínové lupínky		(47)	24.08.2021	
			(73)	Vysoká škola báňská-Technická univerzita Ostrava, Ostrava, Poruba, CZ	
(51)	<i>A61B 3/028</i>	(2006.01)	(72)	Žurovec David Ing., Hukvaldy, CZ	
(11)	35336			Nečas Jan doc. Ing., Ph.D., Frýdlant nad Ostravicí, CZ	
(21)	2021-38914			Hlosta Jakub Ing., Ph.D., Nošovice, CZ	
(22)	18.06.2021			Rozbroj Jiří Ing., Ph.D., Zlaté Hory, CZ	
(47)	24.08.2021			Zegzulka Jiří prof. Ing., CSc., Ludgeřovice, CZ	
(73)	České vysoké učení technické v Praze, Praha 6, Dejvice, CZ		(54)	Zařízení pro vícefázovou fluidní separaci odpadních sypkých materiálů	
(72)	Lešták Ján doc. MUDr., CSc.,MSc., FEBO, MBA, LL.A, DBA, FAOG, Horní Bezděkov, CZ				
(54)	Zařízení pro vyšetření oka v časném stadiu hypertenzního glaukomu		(51)	<i>B07B 1/28</i>	(2006.01)
(74)	Ing. Václav Kratochvíl, Husníkova 2086/22, Praha 5, Stodůlky, 15800			<i>B07B 1/46</i>	(2006.01)
				<i>B07B 13/04</i>	(2006.01)
(51)	<i>A62C 99/00</i>	(2010.01)		<i>B07B 13/08</i>	(2006.01)
	<i>B64C 39/02</i>	(2006.01)	(11)	35335	
(11)	35337		(21)	2021-38949	
(21)	2021-38953		(22)	30.06.2021	
(22)	30.06.2021		(47)	24.08.2021	
(47)	24.08.2021		(73)	Vysoká škola báňská-Technická univerzita Ostrava, Ostrava, Poruba, CZ	
(73)	Vysoké učení technické v Brně, Brno, Veverčí, CZ		(72)	Brázda Robert doc. Ing., Ph.D., Ostrava, Poruba, CZ	
	GINA Software s.r.o., Brno, Medlánky, CZ			Slíva Aleš prof. Ing., Ph.D., Václavovice, CZ	
(72)	Říha Kamil doc. Ing., Ph.D., Vir, CZ			Broulík Marek Bc., Česká Třebová, CZ	
	Prinosil Jiří Ing., Ph.D., Brno, Komín, CZ			Břemek Karel Bc., Hlučín, CZ	
	Mucha Ján Ing., Ph.D., Brno, Zábřdovice, CZ			Dvořák Martin Bc., Ostrava, Moravská Ostrava, CZ	
	Mlýnek Petr doc. Ing., Ph.D., Holubice, CZ		(54)	Zařízení pro zvýšení účinnosti třídící plochy síta	
	Procházka Boris Ing., Náměšř nad Oslavou, CZ				

- (51) **B21F 23/00** (2006.01)
B21F 9/00 (2006.01)
- (11) 35343
(21) **2021-39005**
(22) 15.07.2021
(47) 24.08.2021
(73) NETEX, spol. s r.o., Děčín, Děčín VIII-Dolní Oldřichov, CZ
(72) Švec Radek Ing., Most, CZ
(54) **Tlumič kmitů drátu přiváděného do stroje nebo zařízení pro zpracování drátu**
- (74) Mgr. Lukáš Dlabáček, patentový zástupce, Bolzanova 461/5, Brno, Černovice, 61800
-
- (51) **B27C 1/00** (2006.01)
B23C 5/08 (2006.01)
B23C 5/06 (2006.01)
B23C 5/20 (2006.01)
- (11) 35339
(21) **2021-38965**
(22) 05.07.2021
(47) 24.08.2021
(73) Strojírna Musil s r.o., Velké Meziříčí, CZ
(72) Musil Vítězslav Mgr., Skřínářov, CZ
(54) **Frézovací kotouč pro obrábění dřeva**
- (74) KANIA, SEDLÁK, SMOLA, s.r.o., Mendlovo náměstí 907/1a, Brno, Staré Brno, 60300
-
- (51) **B61L 1/06** (2006.01)
- (11) 35325
(21) **2020-38416**
(22) 29.12.2020
(47) 24.08.2021
(73) C-MODUL, spol. s r.o., Slušovice, CZ
(72) Žilka Jiří Ing., Žďár nad Sázavou, CZ
(54) **Optovláknový detektor náprav kolejových vozidel**
-
- (51) **B62B 3/02** (2006.01)
B62B 3/00 (2006.01)
- (11) 35344
(21) **2021-39006**
(22) 16.07.2021
(47) 24.08.2021
(73) Wochner Lukáš, Jihlava, CZ
Wölfli Marian, Jihlava, CZ
(72) Wochner Lukáš, Jihlava, CZ
Wölfli Marian, Jihlava, CZ
(54) **Manipulační vozík**
- (74) Ing. Petr Soukup, tř. Svobody 43/39, Olomouc, 77900
-
- (51) **C04B 18/08** (2006.01)
C04B 18/10 (2006.01)
- (11) 35331
(21) **2021-38870**
(22) 03.06.2021
(47) 24.08.2021
(73) České vysoké učení technické v Praze, Praha 6, Dejvice, CZ
ČEZ Energetické produkty, s.r.o., Hostivice, CZ
Vysoká škola chemicko-technologická v Praze, Praha 6, Dejvice, CZ
(72) Šulc Rostislav Ing., Ph.D., Praha 4, Písnice, CZ
Formáček Petr Ing., Mnichovo Hradiště, Veselá, CZ
Snop Roman Ing., Beroun, Beroun-Město, CZ
Škvára František doc. RNDr., DrSc., Praha 4, Modřany, CZ
Šídllová Martina Ing., Ph.D., Praha 5, Stodůlky, CZ
Polonská Adéla Ing. Bc., Ph.D., Praha 8, Čimice, CZ
(54) **Příměs do betonu na bázi popílku a elektrárenské strusky ze spalování uhlí a kompozitní stavební materiál ji obsahující**
- (74) HARBER IP s.r.o., Dukelských hrdinů 567/52, Praha 7, Holešovice, 17000
-
- (51) **C05G 5/30** (2020.01)
C05G 1/00 (2006.01)
C05C 1/00 (2006.01)
C05D 3/00 (2006.01)
C08L 67/04 (2006.01)
- (11) 35340
(21) **2021-38974**
- (22) 08.07.2021
(47) 24.08.2021
(73) VUCHT a.s., 836 03 Bratislava, SK
Lovochemie, a.s., Lovosice, CZ
Mendelova univerzita v Brně, Brno, Černá Pole, CZ
(72) Kučera Milan Ing., Ph.D., 841 02 Bratislava, SK
Kováčik Ján Ing., Ph.D., 92584 Vlčany, SK
Kelemen Peter Ing., CSc., 949 01 Nitra, SK
Valenta Jiří Ing., Ústí nad Labem, CZ
Ulbricht Petr Bc. et Bc., Bořislav, CZ
Ryant Pavel Ryant doc. Ing., Ph.D., Malešovice, CZ
Škarpa Petr doc. Ing., Ph.D., Hustopeče, CZ
Mikušová Dominika Ing., 82109 Bratislava, SK
Antošovský Jiří Ing., Městečko Trávka, CZ
(54) **Hnojivo obsahující ledek amonný s dolomitem**
- (74) Patent-K s.r.o., Husníkova 2086/22, Praha 5, Stodůlky, 15800
-
- (51) **E01F 15/04** (2006.01)
- (11) 35332
(21) **2021-38873**
(22) 03.06.2021
(47) 24.08.2021
(73) Liberty Ostrava a.s., Ostrava, Kunčice, CZ
(72) Židek Radim Bc., Bílovec, CZ
Noháč Robert, Studénka, Butovice, CZ
Molin Stanislav, Třanovice, CZ
Toman Richard Bc., Třinec, Lyžbice, CZ
(54) **Jednostranné svodidlo pro krajnice silničních komunikací**
- (74) Všeťečka Zelený Švorčík a partneři, advokátní a patentová kancelář, JUDr. Michal Havlík, Hálkova 1406/2, Praha 2, Nové Město, 12000
-
- (51) **E04F 21/16** (2006.01)
E04F 21/165 (2006.01)
- (11) 35321
(21) **2020-38153**
(22) 23.10.2020
(47) 24.08.2021
(73) Procházka Václav, Střížovice, CZ
(72) Procházka Václav, Střížovice, CZ
(54) **Nástroj pro zbroušení aplikované stojní omítky**
- (74) Mgr. Aleš Lang, Horní Slověnice 15, Lišov, 37372
-
- (51) **E04H 4/06** (2006.01)
E04H 4/14 (2006.01)
- (11) 35338
(21) **2021-38957**
(22) 01.07.2021
(47) 24.08.2021
(73) WINCHESTER SE, Praha 5, Malá Chuchle, CZ
(72) Bohunovský Jaroslav, Praha 5, Smíchov, CZ
(54) **Pojezdová konstrukce zastřešení zejména bazénu**
- (74) Ing. Václav Kratochvíl, Husníkova 2086/22, Praha 5, Stodůlky, 15800
-
- (51) **F01K 23/10** (2006.01)
F01K 25/08 (2006.01)
- (11) 35330
(21) **2021-38837**
(22) 24.05.2021
(47) 24.08.2021
(73) Černý Otakar Ing., Havířov, Šumbark, CZ
Vysoká škola báňská-Technická univerzita Ostrava, Ostrava, Poruba, CZ
(72) Černý Otakar Ing., Havířov, Šumbark, CZ
Honus Stanislav doc. Ing., Ph.D., Bohuslavice, CZ
(54) **Zařízení k využívání odpadního tepla z kompresoru pro výrobu elektřiny**
- (74) Vysoká škola báňská - Technická univerzita Ostrava, 17. listopadu 2172/15, Ostrava, Poruba, 70800
-
- (51) **F16D 55/2265** (2006.01)
- (11) 35328
(21) **2021-38777**
(22) 04.05.2021
(47) 24.08.2021
(73) Vrtělka Jaromír Ing., Kopřivnice, CZ
(72) Vrtělka Jaromír Ing., Kopřivnice, CZ
(54) **Elektricky ovládaná kotoučová brzda**

(51) F24C 15/20 (2006.01)	(11) 35346	(21) 2021-39042	(22) 27.07.2021	(47) 24.08.2021	(73) Vrba Miroslav, Žďár nad Sázavou, Žďár nad Sázavou 7, CZ	(72) Vrba Miroslav, Žďár nad Sázavou, Žďár nad Sázavou 7, CZ	(54) Kuchyňský odsavač par	(74) Ing. Radmila Baumová, nám. Republiky 75/2, Žďár nad Sázavou, Žďár nad Sázavou 1, 59101						
(51) G02B 6/02 (2006.01)	(51) G01G 19/08 (2006.01)	(51) G01D 5/26 (2006.01)	(51) G02F 1/025 (2006.01)	(11) 35341	(21) 2021-38986	(22) 12.07.2021	(47) 24.08.2021	(73) Vysoká škola báňská-Technická univerzita Ostrava, Ostrava, Poruba, CZ	(72) Fajkus Marcel Ing., Ph.D., Ostrava, Hrabůvka, CZ	(72) Fridrich Michael Ing., Trutnov, Dolní Předměstí, CZ	(72) Bednár Emil Ing., Zubák, SK	(72) Žabka Stanislav Ing., Ostrava, Heřmanice, CZ	(54) Vláknový senzor pro dynamické vážení odpadu při vysypávání popelnic	(74) Tritium Systems, s.r.o., Bezová 1658/1, Praha 4, Braník, 14700
(51) G06F 30/13 (2020.01)	(51) G06Q 50/08 (2012.01)	(11) 35326	(21) 2021-38502	(22) 27.01.2021	(47) 24.08.2021	(73) ENEX GROUP s.r.o., Praha 1, Malá Strana, CZ	(72) Hebelka David Mgr., Praha 3, Vinohrady, CZ	(72) Novotný Ondřej Ing., Teplice, Trnovany, CZ	(72) Jasenovec Vojtěch, Čelákovice, CZ	(54) Počítačový systém pro digitalizaci stavebních objektů	(74) Tritium Systems, s.r.o., Bezová 1658/1, Praha 4, Braník, 14700			
(51) G10B 3/00 (2019.01)	(51) G10B 3/08 (2006.01)	(51) G01F 1/34 (2006.01)	(51) G01P 5/14 (2006.01)	(11) 35324	(21) 2020-38361	(22) 15.12.2020	(47) 24.08.2021	(73) Akademie múzických umění v Praze, Praha 1, Malá Strana, CZ	(72) Guštar Milan Ing., Ph.D., Praha 4, CZ	(72) Otčenášek Zdeněk Ing., Ph.D., Praha 6, Suchbát, CZ	(54) Přípravek pro měření rychlosti průtoku vzduchu z průlinky retné varhanní píšťaly			

(51) G16Y 20/10 (2020.01)	(11) 35327	(21) 2021-38708	(22) 07.04.2021	(47) 24.08.2021	(73) Sewio Networks, s.r.o., Brno, Medlánky, CZ	(72) Mráz Lubomír Ing., Brno, Královo Pole, CZ	(54) Lokalizační systém typu RTLS redukující počet kotev a kabeláže	(74) Kania, Sedlák, Smola, s.r.o., Mendlovo náměstí 907/1a, Brno, Staré Brno, 60300				
(51) H01L 31/048 (2014.01)	(51) B64C 39/02 (2006.01)	(51) A63H 27/00 (2006.01)	(11) 35342	(21) 2021-39002	(22) 15.07.2021	(47) 24.08.2021	(73) Hlávko Jaroslav, Hradec Králové, Malšovice, CZ	(72) Svoboda Pavel, Čemilov, CZ	(72) Hlávko Jaroslav, Hradec Králové, Malšovice, CZ	(72) Svoboda Pavel, Čemilov, CZ	(54) Sendvičový panel s fotovoltaickým článkem	(74) Jan Brykner, patentový zástupce, Resslova 741, Hradec Králové, 50002
(51) H01M 10/04 (2006.01)	(51) H01M 10/36 (2010.01)	(51) H01M 10/05 (2010.01)	(11) 35329	(21) 2021-38813	(22) 17.05.2021	(47) 24.08.2021	(73) Mušálek Oto, Ludgeřovice, CZ	(72) Mučka Jiří, Dobroslavice, CZ	(72) Mušálek Oto, Ludgeřovice, CZ	(54) Galvanický článek	(74) Ing. Kateřina Gregorová, patentový a známkový zástupce, Jiráskovo náměstí 159/10, Ostrava, Moravská Ostrava, 70200	
(51) H02J 9/00 (2006.01)	(51) H02J 9/06 (2006.01)	(11) 35323	(21) 2020-38204	(22) 08.11.2020	(47) 24.08.2021	(73) MEgA - Měřicí Energetické Aparáty, a.s., Česká, CZ	(72) Čejka Miloslav Ing., CSc., Brno, Královo Pole, CZ	(54) Zdroj zajištěného napájení pro automatizaci distribučních trafostanic	(74) Ing. Libor Markes, patentový zástupce, Grohova 145/54, Brno, Veverí, 60200			

Seznam majitelů zapsaných užitéch vzorů

(73)	(11)	(51)	(73)	(11)	(51)
Akademie múzických umění v Praze, Praha 1, Malá Strana, CZ	35324	G 10 B 3/00 (2019.01)	GINA Software s.r.o., Brno, Medlánky, CZ	35337	A 62 C 99/00 (2010.01)
Algon, a.s., Praha 5, Třebonice, CZ	35334	A 01 M 29/30 (2011.01)	Liberty Ostrava a.s., Ostrava, Kunčice, CZ	35332	E 01 F 15/04 (2006.01)
C-MODUL, spol. s r.o., Slušovice, CZ	35325	B 61 L 1/06 (2006.01)	Lovochemie, a.s., Lovosice, CZ	35340	C 05 G 5/30 (2020.01)
České vysoké učení technické v Praze, Praha 6, Dejvice, CZ	35331	C 04 B 18/08 (2006.01)	MEgA - Měřicí Energetické Aparáty, a.s., Česká, CZ	35323	H 02 J 9/00 (2006.01)
České vysoké učení technické v Praze, Praha 6, Dejvice, CZ	35336	A 61 B 3/028 (2006.01)	Mendelova univerzita v Brně, Brno, Černá Pole, CZ	35340	C 05 G 5/30 (2020.01)
ČEZ Energetické produkty, s.r.o., Hostivice, CZ	35331	C 04 B 18/08 (2006.01)	NETEX, spol. s r.o., Děčín, Děčín VIII-Dolní Oldřichov, CZ	35343	B 21 F 23/00 (2006.01)
ENEX GROUP s.r.o., Praha 1, Malá Strana, CZ	35326	G 06 F 30/13 (2020.01)	Sewio Networks, s.r.o., Brno, Medlánky, CZ	35327	G 16 Y 20/10 (2020.01)

(73) Strojírna Musil s r.o., Velké Meziříčí, CZ	(11) 35339	(51) B 27 C 1/00	(2006.01)	(73) Vysoké učení technické v Brně, Brno, Veverčí, CZ	(11) 35337	(51) A 62 C 99/00	(2010.01)
VUCHT a.s., 836 03 Bratislava, SK	35340	C 05 G 5/30	(2020.01)	WINCHESTER SE, Praha 5, Malá Chuchle, CZ	35338	E 04 H 4/06	(2006.01)
Vysoká škola báňská - Technická univerzita Ostrava, Ostrava, Poruba, CZ	35345	B 01 D 47/06	(2006.01)	Černý Otakar Ing., Havířov, Šumbark, CZ	35330	F 01 K 23/10	(2006.01)
Vysoká škola báňská-Technická univerzita Ostrava, Ostrava, Poruba, CZ	35330	F 01 K 23/10	(2006.01)	Hlávko Jaroslav, Hradec Králové, Malšovice, CZ	35342	H 01 L 31/048	(2014.01)
Vysoká škola báňská-Technická univerzita Ostrava, Ostrava, Poruba, CZ	35333	B 07 B 1/06	(2006.01)	Mučka Jiří, Dobroslavice, CZ	35329	H 01 M 10/04	(2006.01)
Vysoká škola báňská-Technická univerzita Ostrava, Ostrava, Poruba, CZ	35335	B 07 B 1/28	(2006.01)	Mušálek Oto, Ludgeřovice, CZ	35329	H 01 M 10/04	(2006.01)
Vysoká škola báňská-Technická univerzita Ostrava, Ostrava, Poruba, CZ	35341	G 02 B 6/02	(2006.01)	Procházka Václav, Střížovice, CZ	35321	E 04 F 21/16	(2006.01)
Vysoká škola chemicko- technologická v Praze, Praha 6, Dejvice, CZ	35331	C 04 B 18/08	(2006.01)	Svoboda Pavel, Čemilov, CZ	35342	H 01 L 31/048	(2014.01)
				Vrba Miroslav, Žďár nad Sázavou, Žďár nad Sázavou 7, CZ	35346	F 24 C 15/20	(2006.01)
				Vrtělka Jaromír Ing., Koprivnice, CZ	35328	F 16 D 55/2265	(2006.01)
				Wochner Lukáš, Jihlava, CZ	35344	B 62 B 3/02	(2006.01)
				Wölfli Marian, Jihlava, CZ	35344	B 62 B 3/02	(2006.01)
				Zadrobílek Miloslav, Ostrava, Hrabová, CZ	35322	A 23 L 35/00	(2016.01)

FG4Q

Zapsané průmyslové vzory - přehled podle čísel zápisu

V období uzávěrky tohoto čísla Věstníku zapsal Úřad průmyslového vlastnictví tyto průmyslové vzory:

(11)	(51)	(11)	(51)	(11)	(51)
37768	12-16	37770	08-99	37772	19-08
37769	32-00	37771	23-01		

FG4Q

Zapsané průmyslové vzory - přehled podle tříd

(51)	08-99	(51)	12-16
(11)	37770	(11)	37768
(21)	2020-41842	(21)	2020-41709
(22)	03.02.2021	(22)	08.04.2020
(15)	19.08.2021	(15)	19.08.2021
(54)	Vozíček pojezdu posuvných dveří	(54)	Součásti automobilu
(28)	1	(28)	17
(73)	JAP FUTURE s.r.o., Přerov, Přerov III-Lověšice, CZ	(73)	ŠKODA AUTO a.s., Mladá Boleslav, Mladá Boleslav II, CZ
(72)	Paksi Petr PaedDr., DBA, Kroměříž, CZ	(72)	Kabaň Jozef Mgr., Mladá Boleslav, CZ
(74)	Ing. Petr Soukup, tř. Svobody 43/39, Olomouc, 77900		

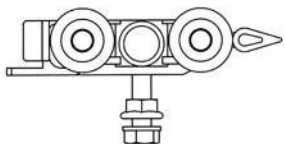

1.1

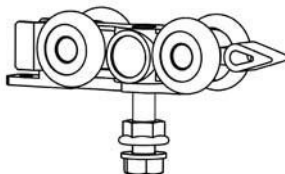

1.2



1.3



1.4



1.1



1.2



1.3



1.4



1.5



1.6



2.1



2.2



2.3



2.4



2.5



2.6



3.1



3.2



3.3



3.4



3.5



3.6

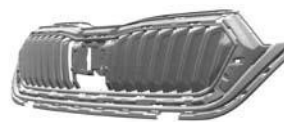

4.1



4.2



4.3



4.4



4.5



4.6



5.1



5.2



5.3



5.4



5.5



5.6



6.1



6.2



6.3



6.4



6.5



6.6



7.1



7.2



7.3



7.4



7.5



7.6



8.1



8.2

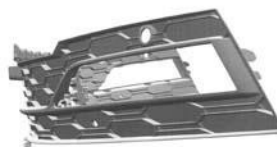

8.3

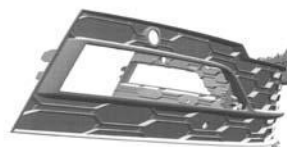

8.4



8.5



8.6



9.1



9.2



9.3



10.3



9.4



10.4



9.5



10.5



9.6



10.6



10.1



11.1



10.2



11.2



11.3



11.4



11.5



12.1



12.2



12.3



12.4



12.5



12.6



13.1



13.2



13.3



13.4



13.5



13.6



14.1



14.2



14.3



14.4



14.5



14.6



15.1



15.2



15.3



15.4



15.5



15.6



16.1



16.2



16.3



16.4



16.5



16.6



17.1



17.2



17.3



17.4



17.5



17.6

-
- (51) **19-08**
(11) 37772
(21) 2021-41894
(22) 16.02.2021
(15) 19.08.2021
(54) **Samolepka**
(28) 2
(73) Panizza Paola, Praha 10, Strašnice, CZ
Brezani Petr, Česká Lípa, CZ
(72) Panizza Paola, Praha 10, Strašnice, CZ
Brezani Petr, Česká Lípa, CZ



1.1



2.1

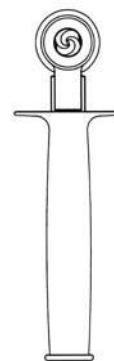

1.2

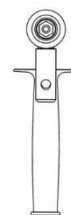

1.3



1.4



1.5



1.6



1.7

(51) **23-01**

(11) 37771

(21) 2021-41872

(22) 07.01.2021

(15) 19.08.2021

(54) **Požární proudnice, Hasicí trn**

(28) 2

(73) Cihelník Stanislav Mgr., Bělá pod Bezdězem, CZ

(72) Cihelník Stanislav Mgr., Bělá pod Bezdězem, CZ

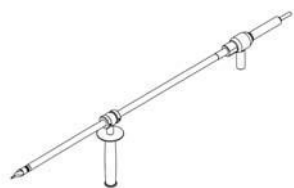

1.1



2.1

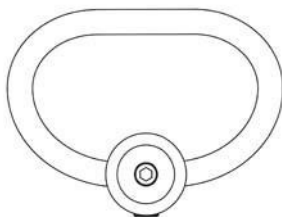

2.2

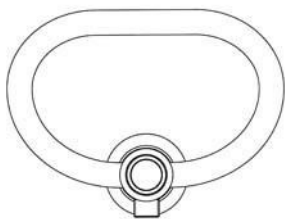

2.3



2.4



2.5



2.6

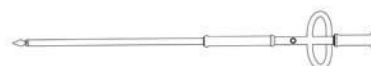

2.7

-
- (51) **32-00**
(11) 37769
(21) 2020-41774
(22) 30.07.2020
(15) 19.08.2021
(54) **Logo - grafický symbol**
(28) 1
(73) ADÉLKA a.s., Pelhřimov, CZ
(72) Čekalová Ivana, Pelhřimov, CZ

Prostě pekařská...

1.1

Seznam vlastníků zapsaných průmyslových vzorů

(73)	(11)	(51)	(73)	(11)	(51)
ADÉLKA a.s., Pelhřimov, CZ	37769	32-00	JAP FUTURE s.r.o., Přerov, Přerov III- Lověšice, CZ	37770	08-99
Brezani Petr, Česká Lípa, CZ	37772	19-08	Panizza Paola, Praha 10, Strašnice, CZ	37772	19-08
Cihelník Stanislav Mgr., Bělá pod Bezdězem, CZ	37771	23-01			
ŠKODA AUTO a.s., Mladá Boleslav, Mladá Boleslav II, CZ	37768	12-16			

Dodatková ochranná osvědčení pro léčiva a pro přípravky na ochranu rostlin

Podání žádosti o prodloužení doby platnosti

- (22) 19.11.2014
 - (21) SPC/CZ2014/381
 - (73) Gilead Pharmasset LLC, Foster City, CA 94404, US
 - (68) 2203462
 - (54) **Nukleosidové fosforamidátové proléčivo**
 - (92) EU/1/13/894, 17.01.2014
 - (93) EU/1/13/894, 17.01.2014, EU
 - (95) **Sovaldi-sofosbuvirum, léčivý přípravek**
Léčivo pro pediatrické použití
-

Udělení osvědčení

- | | |
|---|--|
| <ul style="list-style-type: none">(73) SK Bioscience Co., Ltd., Gyeonggi-do 13494, KR(68) 2126106(11) 2126106/573(54) Způsob produkce a purifikace faktoru VIII a jeho derivátů(92) EU/1/16/1158, 06.01.2017 | <ul style="list-style-type: none">(93) EU/1/16/1158, 06.01.2017, EU(95) AFSTYLA - lonococog alfa, léčivý přípravek(94) 06.01.2032 |
|---|--|
-

Úřední rozhodnutí a oznámení

MK4A, MK4F

Zánik patentů a autorských osvědčení uplynutím doby platnosti

(11)	(21)	Int.Cl/(51)	(11)	(21)	Int.Cl/(51)
296113	2003-576	8/A01N 25/30	304470	2003-505	8/C07K 16/24

MM4A, MM4F

Zániky patentů a autorských osvědčení pro nezaplacení udržovacích poplatků

(11)	(21)	Int.Cl/(51)	(11)	(21)	Int.Cl/(51)
295172	2003-2480	8/B01D 29/21	305253	2014-98	8/E04B 1/64
296422	2003-2247	8/B22D 11/06	305268	2014-83	8/F16D 3/52
299894	2002-465	8/A47C 7/02	305442	2003-1989	8/C07D 495/04
300439	2003-3331	8/H01S 5/068	305850	2003-2317	8/B05D 7/24
300732	2003-2168	8/C08J 9/224	306101	2015-85	8/G21D 1/00
303223	2003-2220	8/B29C 35/16	306102	2015-86	8/G21D 1/00
303767	2012-64	8/C03C 4/12	306667	2016-50	8/B60Q 1/06
303989	2012-103	8/B65G 69/06	306728	2011-60	8/A61B 1/005
304649	2009-65	8/F16K 31/64	307460	2016-73	8/B29C 67/04
304677	2013-80	8/B65H 54/02			

MK1K

Zániky užitných vzorů uplynutím doby platnosti

(11)	(21)	(51)	(11)	(21)	(51)
22908	2011-24740	E04F 15/10	30393	2017-33324	A63B 23/12
22962	2011-24767	A01K 13/00	30406	2017-33325	A23L 7/20
23098	2011-24760	H01Q 11/02	30407	2017-33326	A47J 27/21
23261	2011-24739	B61K 5/06	30408	2017-33335	E04H 4/08
23439	2011-24749	B44F 1/06	30409	2017-33338	F41C 23/10
23466	2011-24751	D03D 27/08	30481	2017-33321	A61H 37/00
23862	2011-24745	G08B 7/06	30483	2017-33334	B60W 10/04
26577	2014-29106	G08G 5/00	30553	2017-33330	F23J 13/02
26752	2014-29105	C08L 23/06	30643	2017-33317	A61K 9/06
27020	2014-29120	H05K 9/00	30732	2017-33318	F03B 13/00
27134	2014-29107	G01M 5/00	30826	2017-33320	C02F 9/02

MK4Q

Zániky práva ze zapsaných průmyslových vzorů uplynutím doby ochrany

(11)	(21)	Int.Cl/(51)	(11)	(21)	Int.Cl/(51)
33298	2006-36593	8/11-02	36807	2016-40504	10/15-01
33596	2006-36581	8/02-02	36808	2016-40511	10/21-01
33653	2006-36591	8/21-03	36809	2016-40512	10/10-05
35252	2011-38536	9/13-01	36818	2016-40505	10/21-02

Zápisy licenčních smluv do rejstříku užitečných vzorů pro nabyvatele

- | | |
|---|------------------------------------|
| (11) 34212 | Druh licence: nevýlučná |
| (73) Výzkumný ústav pivovarský a sladařský, a.s., Praha 2, Nové Město, CZ | Datum uzavření smlouvy: 01.03.2021 |
| Nabyvatel: Pivovar Nomád s.r.o., Na Strání 1857/8, Děčín, Děčín VI-Letná, 40502, CZ | Datum zápisu smlouvy: 18.08.2021 |

PD4A

Převod práv a ostatní změny majitelů patentů

- (11) 308904
(21) 2020-118
(73) Maleček Libor, Praha 5, Stodůlky, CZ

PD1K

Převod práv a ostatní změny majitelů užitečných vzorů

- (11) 27917
(21) 2014-30313
(73) FENIX Protector s.r.o., Mokrovraty, CZ
- (11) 27918
(21) 2014-30315
(73) FENIX Protector s.r.o., Mokrovraty, CZ
- (11) 31360
(21) 2017-34305
(73) BERNDORF BÄDERBAU s.r.o., Bystřice, CZ
- (11) 31648
(21) 2017-34408
(73) FENIX Protector s.r.o., Mokrovraty, CZ

Zamítnuté a částečně zamítnuté přihlášky ochranných známek před zveřejněním

Kapitola obsahuje údaje o rozhodnutích o přihláškách ochranných známek, u kterých byly na základě provedeného věcného průzkumu shledány Úřadem důvody pro zamítnutí přihlášky ochranné známky podle ustanovení § 4 nebo 6 zákona č. 441/2003 Sb. Na základě toho Úřad vydal rozhodnutí o zamítnutí přihlášky podle ustanovení § 22 zákona č.441/2003 Sb., a to pro celý seznam výrobků a služeb nebo pro jeho část. Údaje o výsledku rozhodnutí (zamítnutí přihlášky, částečně zamítnutí přihlášky) jsou uvedeny jako datum právní moci rozhodnutí/výsledek rozhodnutí.

(210) **O-550378**
(540)

Paintballgame

24.08.2021/NABYTÍ P.M. - ZAMÍTNUTÍ PŘIHLÁŠKY

(210) **O-558875**
(540)

French Winemaker

03.08.2021/NABYTÍ P.M. - ZAMÍTNUTÍ PŘIHLÁŠKY

(210) **O-556977**
(540)

A BRIDE FROM UKRAINE

24.08.2021/NABYTÍ P.M. - ZAMÍTNUTÍ PŘIHLÁŠKY

(210) **O-560205**
(540)

Národní basketbalové muzeum

21.08.2021/NABYTÍ P.M. - ZAMÍTNUTÍ PŘIHLÁŠKY

(210) **O-556979**
(540)

**SEXY UKRAINE RUSSIAN
WOMEN**

17.08.2021/NABYTÍ P.M. - ZAMÍTNUTÍ PŘIHLÁŠKY

(210) **O-564299**
(540)

Driven By Creatives

14.08.2021/NABYTÍ P.M. - ZAMÍTNUTÍ PŘIHLÁŠKY

(210) **O-557099**
(540)

IDport

20.08.2021/NABYTÍ P.M. - ZAMÍTNUTÍ PŘIHLÁŠKY

(210) **O-569233**
(540)



17.08.2021/NABYTÍ P.M. - ZAMÍTNUTÍ PŘIHLÁŠKY

Přehled zveřejněných přihlášek ochranných známek

Přihlášky ochranných známek, které byly na základě výsledků formálního a věcného průzkumu provedeného Úřadem shledány schopné zápisu do rejstříku ochranných známek, jsou obsaženy v této kapitole. Důležitou právní skutečností je, že zveřejněním přihlášky ochranné známky v této kapitole Věstníku (§ 23 zákona č. 441/2003 Sb.) začíná běžet zákonná tříměsíční lhůta pro podání námitek podle ustanovení § 25 zákona č. 441/2003 Sb.

Číselný přehled (210)											
O-556789	O-561876	O-562143	O-563770	O-567768	O-568378	O-568480	O-568483	O-568672	O-569389	O-569652	O-569655
O-570132	O-570141	O-570142	O-570609	O-570826	O-570888	O-571085	O-571112	O-571157	O-571278	O-571286	O-571287
O-571394	O-571576	O-571643	O-571644	O-571651	O-571669	O-571695	O-571720	O-571877	O-572059	O-572094	O-572098
O-572100	O-572101	O-572138	O-572214	O-572240	O-572331	O-572339	O-572340	O-572382	O-572392	O-572393	O-572405
O-572411	O-572512	O-572513	O-572518	O-572519	O-572521	O-572592	O-572593	O-572636	O-572645	O-572646	O-572671
O-572763	O-572777	O-572785	O-572789	O-572799	O-572801	O-572809	O-572810	O-572816	O-572817	O-572818	O-572820
O-572821	O-572834	O-572835	O-572875	O-572876	O-572905	O-572906	O-572914	O-572915	O-572917	O-572923	O-572924
O-572925	O-572926	O-572927	O-572928	O-572943	O-572948	O-572950	O-572960	O-572963	O-572968	O-572969	O-572971
O-572972	O-572973	O-572975	O-572977	O-572978	O-572979	O-572986	O-572990	O-573021	O-573080	O-573098	O-573110
O-573111	O-573112	O-573114	O-573134	O-573138	O-573149	O-573150	O-573179	O-573185	O-573187	O-573203	O-573204
O-573208	O-573216	O-573217	O-573224	O-573264	O-573265	O-573274	O-573303	O-573310	O-573311	O-573312	O-573330
O-573351	O-573360	O-573377	O-573472	O-573473	O-573474	O-573479	O-573482	O-573483	O-573484	O-573485	O-573523
O-573524	O-573537	O-573538	O-573543	O-573579	O-573580	O-573583	O-573588	O-573770			

Zveřejněné přihlášky ochranných známek

(210) **O-556789**

(220) 25.06.2019

(320) 25.06.2019

(511) 31, 35

(540)

Medunka

(510) (31) čerstvá zelenina, jmenovitě rajčata; (35) maloobchodní a velkoobchodní prodej a zprostředkování v oblasti nákupu a prodeje zboží, včetně prodeje prostřednictvím Internetu s výrobky uvedenými výše ve třídě 31, marketing, reklama.

(730) **Farma Bezdíněk s.r.o.**, nám. Míru 1217, Hulín, 76824, CZ

(740) Patentová a známková kancelář, Ing. Jaromír Příklad, Včelín 1161, Hulín, 76824

(210) **O-561876**

(220) 19.02.2020

(320) 19.02.2020

(511) 18, 25, 35

(540)

IRON TWIST

(510) (18) zavazadla všeho druhu, kožená galanterie (aktovky), peněženky, kůže, imitace kůže, deštníky a slunečníky; (25) oděvy všeho druhu, pokrývky hlavy, obuv všeho druhu; (35) maloobchod, velkoobchod a elektronický obchod (e-shop) s oděvy, obuví, koženým zbožím a zavazadly, zprostředkování v oblasti obchodu s oděvy, obuví, koženým zbožím a zavazadly, obchodní zastoupení výrobních firem, marketingová a reklamní činnost, průzkumy trhu, administrativní služby, automatizované zpracování dat, pořádání obchodních a reklamních akcí, předvádění zboží a reklamní modeling, distribuce vzorků zboží a obchodních katalogů k reklamním účelům.

(730) **Karásek Jan**, Ječmínkova 76, Chropyně, 76811, CZ

(210) **O-562143**

(220) 02.03.2020

(320) 02.03.2020

(511) 18, 25, 40

(540)

Leathery

(510) (18) slunečníky, deštníky, vycházkové hole, trekové hole; (25) plavky; (40) zpracování dřeva, zpracování kovu, zpracování plastu, zpracování skla, zámečnictví a truhlářství (výroba na zakázku).

(730) **Komrská Štěpán Bc.**, Sokolovská 298, Strakonice, 38601, CZ

(210) **O-563770**

(220) 12.05.2020

(320) 12.05.2020

(511) 9, 35, 42

(540)

BETON TOOL

(510) (9) nahráný obsah (počítačové programy, data a informace), aplikační software, platformy počítačového softwaru, nahrané nebo ke stažení, interaktivní počítačový software, vzdělávací počítačové aplikace, mobilní aplikace; (35) poskytování marketingových informací prostřednictvím internetových stránek, internetový marketing, reklamní, marketingové a propagační služby, reklama, reklama online, ekonomické informační služby k obchodním účelům, obchodní konzultační a poradenské služby, pomoc v obchodní a podnikatelské činnosti, management a administrativní služby, online objednávkové služby, obchodní služby a informace pro spotřebitele, online reklamní a marketingové služby; (42) projektování, projektování (stavební), projektování staveb, projektování budov (design), projektování ve výstavbě, projektování průmyslových budov, služby v oblasti informačních technologií, technické projektové studie v oblasti stavebnictví, poradenství v oblasti stavebního projektování, poradenství v oboru stavebnictví (návrhy, projekty), návrhářství, vědecké a technologické služby, navrhování domů, technologické poradenství.

(730) **Českomoravský beton, a.s.**, Beroun-Město 660, Beroun, 26601, CZ

(210) **O-567768**

(220) 10.11.2020

(320) 10.11.2020

(511) 9, 41

(540)

POKERSTARS

(510) (9) počítačový software a počítačové programy ve spojení s hrami, karetními hrami, hrami dovedností, pokerem, pokerovými hrami, kasinovými hrami, hazardními hrami nebo sázením a pokerovými turnaji, soutěžemi, herními show a událostmi, počítačové softwarové platformy pro sociální síť ve spojení s hrami, karetními hrami, hrami dovedností, pokerem, pokerovými hrami, kasinovými hrami, hazardními hrami nebo sázkami a pokerovými turnaji, soutěžemi, herními show a událostmi, počítačový aplikační software ve spojení s hrami, karetními hrami, hrami dovedností, pokerem, pokerovými hrami, kasinovými hrami, hazardními hrami nebo sázením a pokerovými turnaji, soutěžemi, herními show a událostmi, software pro videohry, interaktivní videohry a elektronické hry ke stažení, počítačové softwarové platformy pro sociální síť, ke kterým lze přistupovat prostřednictvím internetu, elektronické pošty nebo přenosných, mobilních, ručních nebo tabletových zařízení, stahovatelné elektronické publikace v souvislosti s hrami, karetními hrami, hrami dovedností, pokerem, pokerovými hrami, kasinovými hrami, hazardními hrami nebo sázením a pokerovými turnaji, soutěžemi, herními show a událostmi, sluneční brýle, tašky a kufrů speciálně upravené pro držení nebo přenášení jakéhokoli přenosného komunikačního zařízení, kterým je mobilní zařízení, jakékoli přenosné výpočetní zařízení, jako je chytrý telefon, jakékoli mobilní výpočetní zařízení, jako je smartphone nebo tablet a jakýkoli univerzální počítač s dotykovou obrazovkou, nosiče pro mobilní telefony, pouzdra na mobilní telefony, držáky přizpůsobené pro mobilní telefony, kryty mobilních telefonů, pásky na mobilní telefony, čipové karty, magneticky kódované karty, karty elektronických nosičů dat, platební karty, bankovní karty, kreditní karty, debetní karty, čipové karty, karty s uloženými peněžními prostředky, předplacené karty, karty využívající magnetické paměti a paměti integrovaných obvodů, karty obsahující čip integrovaného obvodu, datové nosiče s integrovanými elektronickými čipy, datové nosiče s integrovanými mikroprocesorovými čipy, předplacené magnetické karty, kódované čipové karty obsahující programování používané pro finanční aplikace, vědomostní programy, programy odměn a preference držitelů karet, bezpečnostní kódované karty, karty kódované bezpečnostními prvky pro účely autentizace, hologramem impregnované karty, USB flash disky; (41) zábavní služby, televizní zábavní služby, poskytování televizních programů bez možnosti stažení prostřednictvím videa na objednávku, sportovní a kulturní aktivity, služby v oblasti zábavních her, služby v oblasti her, služby v oblasti hazardních her, služby sázkové kanceláře, služby kasin (hazardní hry), služby v oblasti karetních her, služby v oblasti pokerových her, služby v oblasti poskytování her s dovednostmi, organizace a prezentace všech výše uvedených služeb, organizace, produkce a prezentace turnajů, soutěží, her, herních show a zábavních akcí, poskytování jakékoli z výše uvedených služeb živě nebo prostřednictvím televize nebo on-line z počítačové databáze nebo prostřednictvím internetu nebo prostřednictvím přenosných, mobilních, ručních nebo tabletových zařízení, služby elektronických her poskytované prostřednictvím internetu, služby v oblasti karetních her pro více hráčů, služby v oblasti karetních heren a dovednostních her poskytované živě nebo prostřednictvím internetu nebo prostřednictvím televize nebo prostřednictvím přenosných, mobilních, ručních nebo tabletových zařízení, organizace a prezentace všech výše uvedených služeb, organizace, správa a provozování zábavních služeb, televizních zábavních služeb, sportovních aktivit, kulturních aktivit a zábavních akcí, organizace, správa a provoz zábavních heren, pořádání turnajů, soutěží, her a herních show, poskytování zpráv v oblasti vzdělávání, zábavy a sportu, výukové služby vztahující se k výše uvedeným službám, poskytování informací týkajících se zábavních akcí a zábavních služeb, televizních zábavních služeb, televizních programů, sportovních aktivit, kulturních aktivit a zábavních her, poskytování informací vztahujících se k herním službám, hazardním hrám, sázkovým službám, kasinovým službám, kartovým herním službám, pokerovým herním službám, turnajům, soutěžím, hrám, herním ukázkám a herním událostem, poskytování on-line elektronických publikací v oblasti vzdělávání, zábavy a sportu, bez možnosti stažení, informace pro zákazníky v oblasti vzdělávání, zábavy a sportu, poskytování elektronických zpravodajů týkajících se vzdělávání, zábavy a sportu distribuovaných prostřednictvím internetu, elektronické pošty nebo přenosných, mobilních, ručních nebo tabletových zařízení.

- (730) **Rational Intellectual Holdings Limited**, Douglas Bay Complex, King Edward Road, Onchan, GB
(740) TaylorWessing e|n|w|c advokáti v.o.s., Mgr. Karin Pomaizlová, advokátka, U Prašné brány 1, Praha 1, 11000

- (210) **O-568378**
(220) 07.12.2020
(320) 07.12.2020
(511) 3, 14, 18, 25, 30, 35, 41
(540)

ICONIC

by Tatiana

- (510) (3) neléčivé kosmetické a toaletní přípravky, parfumérní výrobky; (14) šperky, drahokamy a polodrahokamy, hodinářské a chronometrické přístroje; (18) zavazadla a tašky; (25) oděvy, obuv, pokrývky hlavy; (30) káva, čaj, kakao a náhražky kávy, čokoláda; (35) reklama, propagace, řízení obchodní činnosti, obchodní administrativa; (41) vzdělávání, školení, zábava, sportovní a kulturní činnosti.

- (730) **ICONIC s.r.o.**, Uruguayská 437/4, Praha 2, 12000, CZ

- (210) **O-568480**
(220) 10.12.2020
(320) 10.12.2020
(511) 9, 11, 19, 37
(540)

EUROBALNEO

- (510) (9) teploměry, vlhkoměry, tepelné senzory, elektrická zařízení a elektrická vybavení saun, parních lázní, bazénů, elektrická zařízení pro zařízení na opalování (solární louky) a solária, přístroje pro měření a regulaci saun, parních lázní a wellness zařízení, přístroje a elektrická zařízení pro sauny, parní lázně, whirlpool a wellness zařízení; (11) osvětlení wellness zařízení, sanitární zařízení pro rozvod vody a hygienická zařízení, a to pro wellness zařízení, sauny, parní lázně, římské lázně, solné lázně, bylinné lázně, hammam, rhassoul lázně, caldarium, tepidarium, laconinum, whirlpool (vířivé, hydromasážní), bazény, větrací, chladicí, sušící a klimatizační zařízení, elektrická kamna, kamna na dřevo, parní generátory k parním lázním, zařízení na opalování (solária a solární louky, ne k lékařským účelům), topná zařízení pro sauny, lázeňské vybavení (teplovzdušné lázně), vytápěcí zařízení (elektrická), přenosné ochlazovací sprchy; (19) přenosné domky nekovové, nekovové stavby přenosné, a to wellness stavby všeho druhu, nekovové saunové kabiny, nekovové sauny všeho druhu, jako finské sauny, infrasauny a kombinované sauny a jejich příslušenství, přenosné bazény nekovové, přenosné ochlazovací kádě nekovové, vše v rámci této třídy; (37) výstavba, opravy a instalace wellness zařízení, parních lázní všech druhů, bazénů a všech typu saun.

- (730) **EUROBALNEO s.r.o.**, Františka Diviše 1275/1a, Praha 10, Uhřetěves, 10400, CZ
(740) Mgr. Denis Karbus, advokát, Mgr. Denis Karbus, Hábova 1566/12, Praha 5, Stodůlky, 15500

- (210) **O-568483**
(220) 10.12.2020
(320) 10.12.2020
(511) 9, 11, 19, 37
(540)

WELLNESS VISION

- (510) (9) teploměry, vlhkoměry, tepelné senzory, elektrická zařízení a elektrická vybavení saun, parních lázní, bazénů, elektrická zařízení pro zařízení na opalování (solární louky) a solária, přístroje pro měření a regulaci saun, parních lázní a wellness zařízení, přístroje a elektrická zařízení pro sauny,

parní lázně, whirlpool a wellness zařízení; (11) osvětlení wellness zařízení, sanitární zařízení pro rozvod vody a hygienická zařízení, a to pro wellness zařízení, sauny, parní lázně, římské lázně, solné lázně, bylinné lázně, hammam, rhassoul lázně, caldarium, tepidarium, laconinum, whirlpool (vířivé, hydromasážní), bazény, větrací, chladicí, sušící a klimatizační zařízení, elektrická kamna, kamna na dřevo, parní generátory k parním lázním, zařízení na opalování (solária a solární louky, ne k lékařským účelům), topná zařízení pro sauny, lázeňské vybavení (teplovzdušné lázně), vytápěcí zařízení (elektrická), přenosné ochlazovací sprchy; (19) přenosné domky nekovové, nekovové stavby přenosné, a to wellness stavby všeho druhu, nekovové saunové kabiny, nekovové sauny všeho druhu, jako finské sauny, infrasauny a kombinované sauny a jejich příslušenství, přenosné bazény nekovové, přenosné ochlazovací kádě nekovové, vše v rámci této třídy; (37) výstavba, opravy a instalace wellness zařízení, parních lázní všech druhů, bazénů a všech typu saun.

- (730) **WELLNESS VISION s.r.o.**, Františka Diviše 1275/1a, Praha 10, Uhřetěves, 10400, CZ

- (740) Mgr. Denis Karbus, advokát, Mgr. Denis Karbus, Hábova 1566/12, Praha 5, Stodůlky, 15500

- (210) **O-568672**
(220) 21.12.2020
(320) 21.12.2020
(511) 25
(540)

MELLOW COLD PRESSED

- (510) (25) čepice, kšilty, oděvy, svrchní oděvy, trička.
(730) **Brožková Dominika**, Farského 1390/8, Praha 7, Holešovice, 17000, CZ

- (210) **O-569389**
(220) 28.01.2021
(320) 28.01.2021
(511) 9, 16, 35, 38, 41, 42
(540)

SMARTAX

- (510) (9) počítačový software a hardware, registrační pokladny, příslušenství pro počítače, EET pokladny, EET software, účetní software, software pro řízení firmy, strojově čitelné nosiče dat; (16) nálepky, plakáty, obtisky, tiskárenské výrobky, publikace, časopisy, knihy, brožované tiskoviny, tištěné manuály, tištěné průvodce, katalogy, fotografie, obrazy, kapesní kalendáře, kalendáře, fotoalba, grafika, psací potřeby, osobní organizéry, adresáře, zápisníky, kancelářské potřeby; (35) činnost organizačních a ekonomických poradců, marketingové, reklamní a propagační služby, pomoc při řízení obchodní činnosti, obchodní administrativa, kancelářské práce, průzkumy trhu a tržní informace, propagace zboží a služeb prostřednictvím počítačových a komunikačních sítí, poskytování on-line obchodních informačních služeb, inzeráty (služby); (38) spoje (komunikace), poskytování služeb virtuální komunity a služeb sociálních sítí, sdílení fotografií a videí, poskytování aplikačních služeb (ASP) umožňujících nahrávání, zveřejňování, předvádění, zobrazování, označování, blogování, sdílení nebo jiné poskytování elektronických médií nebo informací prostřednictvím internetu nebo jiné komunikační sítě; (41) pořádání školení a seminářů, vzdělávací a školicí činnost, vydávání časopisů a publikací, vydávání tiskopisů, publikování elektronických deníků, vlogů a blogů zaměřených na uživatelem vytvářený nebo specifikovaný obsah, elektronické vydavatelské služby; (42) počítačové služby, zejména tvorba a vývoj software, pronájem a poskytování software, tvorba počítačových systémů, přenos dat do počítačových programů, udržování počítačových programů, poskytování aplikace výukových programů.

- (730) **Gerasimov Dmitriy**, Hořelické náměstí 1220/1, Rudná, 25219, CZ

- (210) **O-569652**
(220) 09.02.2021
(320) 09.02.2021
(511) 3, 5, 9, 16, 21, 35, 36, 37, 39, 42, 45
(540)

IF FACILITY

- (510) (3) kosmetika, parfumerie, drogerie, čistící prostředky, bělicí prostředky a další prací prostředky, přípravky na čištění, leštění, odmašťování a broušení, autokosmetika, prostředky pro úklid, prostředky pro odstraňování skvrn, kosmetické přípravky, přípravky pro osobní hygienu, neléčivé kosmetické a toaletní přípravky, mýdla a gely, tekutá mýdla, sprchové gely,

toaletní mýdla, krémy na ruce, mycí pasty, přípravky pro péči o vlasy, šampony, čistící prostředky a vonné přípravky, tekuté a sypké čistící prostředky, čistící prostředky na nádobí, nábytek a dřevo, koupelny a sanitu, kuchyně a dřezy, okna a sklo, podlahy a koberce, rez a vodní kámen, WC a odpady, univerzální čistící prostředky, osvěžovače vzduchu, vlhčené kosmetické ubrousky; (5) prostředky k ničení plevele, k hubení živočišných škůdců, herbicidy, hygienické přípravky a výrobky, dezinfekční prostředky, přípravky proti rostlinným a živočišným škůdcům, spreje proti hmyzu, insekticidy, pesticidy; (9) přístroje a nástroje navigační, fotografické, audiovizuální, optické, přístroje a nástroje pro signalizaci, detekci, testování, inspekci, záchranu a výuku, měřicí, detekční, monitorovací a kontrolní zařízení, zařízení a nástroje pro záznam, přenos, reprodukci nebo zpracování zvuku, obrazu nebo dat, média se záznamem a stahovatelná média, počítačový software, zařízení a software pro zabezpečení a ostrahu osob a budov, bezpečnostní, zabezpečovací, ochranná a signalizační zařízení, bezpečnostní a poplašná zařízení, alarmy, hasící přístroje, ochranné a bezpečnostní prostředky, ochranné oděvy, ochranné pomůcky, ochranné přilby, ochranné brýle, ochranné rukavice a boty, vše v rámci této třídy; (16) hygienický papír, toaletní papír, toaletní papír v rolích, toaletní papírové ubrousky, kapesníky a ubrousky, papírové kosmetické ubrousky, papírové ručníky a utěrky, kuchyňské papírové utěrky, papírové kapesníčky, papírové ubrousky, to vše z celulózy a recyklátu, utěrky a ručníky vyrobené z recyklovaného papíru, utěrky a ručníky vyrobené z celulózy, papír, hygienický papír, toaletní papír, toaletní papír v rolích, toaletní papírové ubrousky, kapesníky a ubrousky, papírové kosmetické ubrousky, papírové ručníky a utěrky, kuchyňské papírové utěrky, papírové kapesníčky, papírové ubrousky, pytle a balící a obalové materiály a materiály pro skladování z papíru, lepenky nebo z plastů, obalové fólie, plastové tašky, sáčky na balení, plastové pytle, sáčky do odpadkových košů, karton a kartonážní výrobky; (21) domácí náčiní k úklidu, kartáče a materiály na výrobu kartáčů, sušáky na prádlo, dávkovače, zásobníky, schránky a držáky na toaletní papír, ručníky, utěrky a na ostatní toaletní potřeby, dávkovače tekutých mýdel, čistící, mycí a úklidové nástroje a pomůcky, mycí houby, hadry, kartáče, stěrky, drátěnky, mopy, smetáky, kbelíky, vany a vaničky na praní, misky, nádoby na vodu a na čistící prostředky, štěrky, výlevky, zvony na čištění odpadů, hadry na mytí, čištění a utírání prachu, rukavice pro domácí použití, gumové a latexové rukavice pro použití v domácnosti, papírové nebo plastové kelímky; (35) reklamní, inzertní a propagační činnost, marketing, reklamní, inzertní a propagační činnost on-line, marketing on-line, produktový marketing, marketingové studie a analýzy, obchodní reklama pro třetí osoby, služby v oblasti reklamy a propagace prodeje, prezentace zboží a služeb, prezentace výrobků v komunikačních médiích pro účely maloobchodu, rozšiřování reklamních materiálů zákazníkům (letáky, prospekty, tisky, vzorky), obchodní poradenské služby, obchodní informace a rady pro spotřebitele (poradna pro spotřebitele), obchodní zprostředkovatelské služby, nákup a prodej výrobků uvedených výše ve třídě 3, 5, 9, 16, 21 tohoto seznamu, internetový nákup a prodej výrobků uvedených výše ve třídě 3, 5, 9, 16, 21 tohoto seznamu, maloobchodní služby a elektronické maloobchodní služby s výrobky uvedenými výše ve třídě 3, 5, 9, 16, 21 tohoto seznamu, velkoobchodní služby a elektronické velkoobchodní služby s výrobky uvedenými výše ve třídě 3, 5, 9, 16, 21 tohoto seznamu, zprostředkování nákupu a prodeje výrobků uvedených výše ve třídě 3, 5, 9, 16, 21 tohoto seznamu, management a administrativní služby, administrativní zpracování objednávek, kalkulace prodejních objednávek, podnikové řízení velkoobchodních a maloobchodních prodejen, kancelářské služby, pomoc v obchodní a podnikatelské činnosti, průzkum trhu a obchodní analýzy, obchodní konzultační a poradenské služby, poskytování obchodních informací prostřednictvím webových stránek, analýza obchodních dat, sběr a systematizace dat z obchodní a podnikatelské činnosti, vyhledávání dat v počítačových souborech (pro třetí osoby), zpracování, systematizace a správa dat, automatizované zpracování dat, administrativní zpracování dat, vytváření a správa počítačových databází, řízení počítačových databází, sběr informací do počítačových databází, kompilování a systematizace informací do počítačových databází, řízení lidských zdrojů a náborové služby, účetnictví, vedení účetních knih a revize účtů, provozní, účetní, procesní, ekonomický, obchodní audit, technický audit v rámci této třídy, provádění podnikových auditů, poradenství v oblasti auditů, obchodní konzultační a poradenské služby, obchodní vedení, technické a provozní poradenství týkající se zpracování dat, informační, poradenské a konzultační služby v rámci výše uvedených služeb ve třídě 35; (36) služby nemovitostní, správa budov, informační, poradenské a konzultační služby v rámci výše uvedených služeb ve třídě 36; (37) pronájem nástrojů, strojů, zařízení a vybavení pro stavebnictví, demolicí, úklid a údržbu, instalace a montáž alarmů, poplašných zařízení, zámků a zabezpečovacích zařízení, jejich údržba a opravy, údržba a opravy budov, poskytování úklidových

služeb, čištění interiérů a exteriérů budov, čištění a údržba tkanin, textilií, kůže, čištění koberců, čištění povrchů podlah, údržba oken a žaluzií, hubení škůdců, dezinfekce a ochrana proti škůdcům, deratizace, dezinfekce objektů, informační, poradenské a konzultační služby v rámci výše uvedených služeb ve třídě 37; (39) doprava, přeprava a doručování zboží, balení, skladování a dodávka zboží, dodávka zboží z papíru, celulózy a recyklátu, dodávka plastových pytlů, sáčků do odpadkových košů a gumových a latexových rukavic, informační, poradenské a konzultační služby v rámci výše uvedených služeb ve třídě 39; (42) služby v oblasti informačních technologií, poradenství v oblasti bezpečnosti informačních systémů, technologické služby, technický audit, kontrola přístrojů a zařízení, energetický audit, informační, poradenské a konzultační služby v rámci výše uvedených služeb ve třídě 42; (45) právní služby, revize norem a postupů pro zajištění souladu se zákony a předpisy, audity v oblasti dodržování právních předpisů, bezpečnostní služby, služby ostrahy, ostraha majetku a osob, bezpečnostní služby pro fyzickou ochranu majetku, bezpečnostní služby pro ochranu osob, informační, poradenské a konzultační služby v rámci výše uvedených služeb ve třídě 45.

(730) **IF FACILITY a.s.**, Antala Staška 510/38, Praha 4, Krč, 14000, CZ
(740) Mgr. Martina Zdvihalová, Ph.D. - patentová a právní kancelář, Mgr. Martina Zdvihalová Ph.D., K Pazderně 2031, Benešov, 25601

(210) **O-569655**
(220) 09.02.2021
(320) 09.02.2021
(511) 3, 5, 9, 16, 21, 35, 36, 37, 39, 42, 45
(540)



(510) (3) kosmetika, parfumerie, drogerie, čistící prostředky, bělicí prostředky a další prací prostředky, přípravky na čištění, leštění, odmašťování a broušení, autokosmetika, prostředky pro úklid, prostředky pro odstraňování skvrn, kosmetické přípravky, přípravky pro osobní hygienu, neléčivé kosmetické a toaletní přípravky, mýdla a gely, tekutá mýdla, sprchové gely, toaletní mýdla, krémy na ruce, mycí pasty, přípravky pro péči o vlasy, šampony, čistící prostředky a vonné přípravky, tekuté a sypké čistící prostředky, čistící prostředky na nádobí, nábytek a dřevo, koupelny a sanitu, kuchyně a dřezy, okna a sklo, podlahy a koberce, rez a vodní kámen, WC a odpady, univerzální čistící prostředky, osvěžovače vzduchu, vlhčené kosmetické ubrousky; (5) prostředky k ničení plevele, k hubení živočišných škůdců, herbicidy, hygienické přípravky a výrobky, dezinfekční prostředky, přípravky proti rostlinným a živočišným škůdcům, spreje proti hmyzu, insekticidy, pesticidy; (9) přístroje a nástroje navigační, fotografické, audiovizuální, optické, přístroje a nástroje pro signalizaci, detekci, testování, inspekci, záchranu a výuku, měřicí, detekční, monitorovací a kontrolní zařízení, zařízení a nástroje pro signalizaci, přenos, reprodukci nebo zpracování zvuku, obrazu nebo dat, média se záznamem a stahovatelná média, počítačový software, zařízení a software pro zabezpečení a ostrahu osob a budov, bezpečnostní, zabezpečovací, ochranná a signalizační zařízení, bezpečnostní a poplašná zařízení, alarmy, hasící přístroje, ochranné a bezpečnostní prostředky, ochranné oděvy, ochranné pomůcky, ochranné přilby, ochranné brýle, ochranné rukavice a boty, vše v rámci této třídy; (16) hygienický papír, toaletní papír, toaletní papír v rolích, toaletní papírové ubrousky, kapesníky a ubrousky, papírové kosmetické ubrousky, papírové ručníky a utěrky, kuchyňské papírové utěrky, papírové kapesníčky, papírové ubrousky, to vše z celulózy a recyklátu, utěrky a ručníky vyrobené z recyklovaného papíru, utěrky a ručníky vyrobené z celulózy, papír, hygienický papír, toaletní papír, toaletní papír v rolích, toaletní papírové ubrousky, kapesníky a ubrousky, papírové kosmetické ubrousky, papírové ručníky a utěrky, kuchyňské papírové utěrky, papírové kapesníčky, papírové ubrousky, pytle a balící a obalové materiály a materiály pro skladování z papíru, lepenky nebo z plastů, obalové fólie, plastové tašky, sáčky na balení, plastové pytle, sáčky do odpadkových košů, karton a kartonážní výrobky; (21) domácí náčiní k úklidu, kartáče a materiály na výrobu kartáčů, sušáky na prádlo, dávkovače, zásobníky, schránky a držáky na toaletní papír, ručníky, utěrky a na ostatní toaletní potřeby, dávkovače tekutých mýdel, čistící, mycí a úklidové nástroje a pomůcky, mycí houby, hadry, kartáče, stěrky, drátěnky, mopy, smetáky, kbelíky, vany a vaničky na praní, misky, nádoby na vodu a na čistící

prostředky, štětky, výlevky, zvony na čištění odpadů, hadry na mytí, čištění a utírání prachu, rukavice pro domácí použití, gumové a latexové rukavice pro použití v domácnosti, papírové nebo plastové kelímky; (35) reklamní, inzertní a propagační činnost, marketing, reklamní, inzertní a propagační činnost on-line, marketing on-line, produktový marketing, marketingové studie a analýzy, obchodní reklama pro třetí osoby, služby v oblasti reklamy a propagace prodeje, prezentace zboží a služeb, prezentace výrobků v komunikačních médiích pro účely maloobchodu, rozšiřování reklamních materiálů zákazníkům (letáky, prospekty, tisky, vzorky), obchodní poradenské služby, obchodní informace a rady pro spotřebitele (poradna pro spotřebitele), obchodní zprostředkovatelské služby, nákup a prodej výrobků uvedených výše ve třídě 3, 5, 9, 16, 21 tohoto seznamu, internetový nákup a prodej výrobků uvedených výše ve třídě 3, 5, 9, 16, 21 tohoto seznamu, maloobchodní služby a elektronické maloobchodní služby s výrobky uvedenými výše ve třídě 3, 5, 9, 16, 21 tohoto seznamu, velkoobchodní služby a elektronické velkoobchodní služby s výrobky uvedenými výše ve třídě 3, 5, 9, 16, 21 tohoto seznamu, zprostředkování nákupu a prodeje výrobků uvedených výše ve třídě 3, 5, 9, 16, 21 tohoto seznamu, management a administrativní služby, administrativní zpracování objednávek, kalkulace prodejních objednávek, podnikové řízení velkoobchodních a maloobchodních prodejen, kancelářské služby, pomoc v obchodní a podnikatelské činnosti, průzkum trhu a obchodní analýzy, obchodní konzultační a poradenské služby, poskytování obchodních informací prostřednictvím webových stránek, analýza obchodních dat, sběr a systematizace dat z obchodní a podnikatelské činnosti, vyhledávání dat v počítačových souborech (pro třetí osoby), zpracování, systemizace a správa dat, automatizované zpracování dat, administrativní zpracování dat, vytváření a správa počítačových databází, řízení počítačových databází, sběr informací do počítačových databází, kompilování a systemizace informací do počítačových databází, řízení lidských zdrojů a náborové služby, účetnictví, vedení účetních knih a revize účtů, provozní, účetní, procesní, ekonomický, obchodní audit, technický audit v rámci této třídy, provádění podnikových auditů, poradenství v oblasti auditů, obchodní konzultační a poradenské služby, obchodní vedení, technické a provozní poradenství týkající se zpracování dat, informační, poradenské a konzultační služby v rámci výše uvedených služeb ve třídě 35; (36) služby nemovitostní, správa budov, informační, poradenské a konzultační služby v rámci výše uvedených služeb ve třídě 36; (37) pronájem nástrojů, strojů, zařízení a vybavení pro stavebnictví, demolice, úklid a údržbu, instalace a montáž alarmů, poplašných zařízení, zámků a zabezpečovacích zařízení, jejich údržba a opravy, údržba a opravy budov, poskytování úklidových služeb, čištění interiérů a exteriérů budov, čištění a údržba tkanin, textilií, kůže, čištění koberec, čištění povrchů podlah, údržba oken a žaluzií, hubení škůdců, dezinfekce a ochrana proti škůdcům, deratizace, dezinfekce objektů, informační, poradenské a konzultační služby v rámci výše uvedených služeb ve třídě 37; (39) doprava, přeprava a doručování zboží, balení, skladování a dodávka zboží, dodávka zboží z papíru, celulózy a recyklátu, dodávka plastových pytlů, sáčků do odpadkových košů a gumových a latexových rukavic, informační, poradenské a konzultační služby v rámci výše uvedených služeb ve třídě 39; (42) služby v oblasti informačních technologií, poradenství v oblasti bezpečnosti informačních systémů, technologické služby, technický audit, kontrola přístrojů a zařízení, energetický audit, informační, poradenské a konzultační služby v rámci výše uvedených služeb ve třídě 42; (45) právní služby, revize norem a postupů pro zajištění souladu se zákony a předpisy, audity v oblasti dodržování právních předpisů, bezpečnostní služby, služby ostraha, ostraha majetku a osob, bezpečnostní služby pro fyzickou ochranu majetku, bezpečnostní služby na ochranu osob, informační, poradenské a konzultační služby v rámci výše uvedených služeb ve třídě 45.

- (730) **IF FACILITY a.s.**, Antala Staška 510/38, Praha 4, Krč, 14000, CZ
 (740) **Mgr. Martina Zdvihalová, Ph.D.** - patentová a právní kancelář, Mgr. Martina Zdvihalová Ph.D., K Pazderně 2031, Benešov, 25601

- (210) **O-570132**
 (220) 26.02.2021
 (320) 26.02.2021
 (511) 9, 14, 16, 18, 21, 25, 35, 41
 (540)

Duhová víla

- (510) (9) magnetické disky, disky kompaktní (audio-video), disky nahrané (se zvukovými nahrávkami), gramofonové desky, elektronické publikace (s možností stažení), gramofonové desky, magnetická média, návštěvi světelná nebo mechanická, neónové značení, nosiče dat magnetické, magnetická média, nosiče dat optické, nosiče zvukových nahrávek, optické disky kompaktní CD-ROM, pásky magnetické, pásky pro zvukové záznamy,

zařízení na přenášení zvuku, pásky se zvukovými záznamy; (14) amulety (šperky), brože (šperky), figurky (sošky) z drahých kovů, hodinky, hodiny, klenoty, klíčenky (bižuterie), krabice z drahých kovů, jehlice do kravát, spony do kravát, manžetové knoflíky, medaile, medailóny, přívěšky (šperky), mince, náhrdelníky, náramky (šperky), náušnice, odznaky z drahých kovů, ozdoby (šperky), pouzdra (kulatá) na šperky, pouzdra na hodinky, pouzdra na šperky (kazety nebo krabice), prsteny, přívěšky (šperky), řetízky (šperky), schránky z drahých kovů, sklo bižuterní k napodobení drahých kamenů (štras), sochy z drahých kovů; (16) alba, balící papír, blahopřání, blahopřání hudební, brožury, bloky (papírnické výrobky), časopisy-komiksy, časopisy (periodika), desky (papírnické výrobky), psací desky s klípem (na přidržování papíru), dopisní papír, etikety, kromě textilních, fotografie (tištěné), grafické reprodukce, grafiky, kalendáře, karty, katalogy, knihy, knížky (brožované), knižní zarážky, komiksy, letáky, listky, litografie, noviny, obálky (papírnické výrobky), obaly (papírnické výrobky), obrazy, obrazy (malby) zarámované či nezarámované, obtisky, olejotisky, oznámení rodinných událostí (papírnické výrobky), pečete, penály, pera (kancelářské potřeby), pera plnicí, periodika, plakáty, pohlednice, portréty, poštovní známky, potřeby na psaní, poutače z papíru nebo z lepenky, pouzdra na pera, prospekty, příručky, publikace, razítka, ročenky, stojany na fotografie, školní potřeby, štítky (papírové nálepky), štíty vývěsní z papíru nebo lepenky, tabule reklamní z papíru nebo z lepenky, těžítka, tikety, tiskoviny, tištěné publikace, tužky, vložky papírové, záložky do knih, zápisníky (notesy), zpěvníky; (18) aktovky (kožená galanterie), batohy, cestovní kufrý, desky na noty, deštníky, klíčenky (pouzdra na klíče), kufrý, nákupní tašky, pouzdra na navštívenky, obaly na deštníky, obaly na oděvy (cestovní), peněženky, pouzdra na vizitky, sportovní tašky, tašky cestovní; (21) busty z porcelánu, keramiky, kameniny nebo skla, figurky (sošky) z porcelánu, keramiky, kameniny nebo skla, hrnčířské zboží, hrnky, keramika na použití v domácnosti, výrobky z křišťálového skla, lahve, nádoby, nádobí, nádoby, porcelán, předměty umělecké z porcelánu, keramiky, kameniny nebo skla; (25) vzpomínkové a upomínkové předměty z textilu spadající do této třídy, čapky (přiléhavé), čelenky, čepice, kapesníčky do vrchní kapsy saka, konfekte, kostýmy maškarní, kravaty, oblečení, oděv svrchní, oděvy, ponožky, pyžama, rukavice, šátky, šály, trička; (35) marketing, reklama, reklama (propagace), reklamní agentury, pronájem reklamních materiálů, zaslání reklamních materiálů zákazníkům, reklamní materiály (aktualizování), rozšiřování reklamních nebo inzertních materiálů, reklamní texty (psaní), reklamní texty (vydávání, zveřejňování, oznámení, vyhlášení, publikování), rozhlasová reklama, televizní reklama, venkovní reklama, vydávání reklamních nebo náborových, propagačních a inzertních textů; (41) divadelní dekorace (pronájem), divadelní představení, elektronické publikování (DTP), služby v oblasti estrády, filmové projekce, fotografování, hudební produkce, nahrávání videopásek, organizace a pořádání koncertů, organizování kulturních nebo vzdělávacích výstav, organizování představení (manažerské služby), poskytování on-line elektronických publikací (bez možnosti stažení), poskytování on-line hudby bez možnosti stažení, poskytování on-line videí bez možnosti stažení, pronájem audio nahrávek, pronájem dekorací, předprodej vstupenek, psaní scénářů, psaní textů (jiných než reklamních), skládání hudby (služby), vydávání textů, služby v oblasti prodeje vstupenek (zábava), s výjimkou reklamních nebo náborových, výroba divadelních nebo jiných představení, zábava, pobavení, živé představení, živé vystoupení (organizování).

- (730) **Tofi Sagvan**, Ondříčkova 1234/17, Praha 3, Žižkov, 13000, CZ

- (210) **O-570141**
 (220) 27.02.2021
 (320) 27.02.2021
 (511) 37
 (540)

iVN Servis

- (510) (37) opravy telefonů, opravy poškozených počítačů, opravy počítačových hardwarů, instalace a opravy telefonů, instalace a opravy počítačů, opravy nebo údržba počítačů, opravy nebo údržba telefonních přístrojů, instalace a opravy telekomunikačních sítí, údržba a opravy počítačových sítí, instalace a opravy telekomunikačního hardwaru, instalace telefonů, instalace počítačů, instalace počítačových sítí, instalace počítačových systémů, instalace telekomunikačních sítí, instalace počítačového hardwaru, instalace komunikačního vybavení, instalace mobilních komunikačních systémů.
- (730) **iVN Servis s.r.o.**, Ant. Dvořáka 421, Příbram, Příbram VII, 26101, CZ

(210) **O-570142**
(220) 28.02.2021
(320) 28.02.2021
(511) 9, 16, 35, 38, 41
(540)

PRAHA 11 SOBĚ

(510) (9) nahraný obsah (počítačové programy, data a informace), obsah médií, animované filmy, animované filmy v podobě kinematografických filmů, audio a video záznamy, audio nahrávky, audioknihy, CD-ROMy obsahující elektronické telefonní seznamy, citlivé filmy (exponované), citlivé reprografické filmy (exponované), digitální fotografie ke stažení, digitální hudba (ke stažení) z internetu, digitální hudba ke stažení, digitální hudba (která se dá stahovat) dodávaná z internetových MP3 stránek, digitální knihy ke stažení z internetu; (16) filtrační materiál z papíru, filtrační materiály z papíru, papír a lepenka, nosiče a dekorativní materiály a materiály pro umělce, pytle a balící a obalové materiály a materiály pro skladování z papíru, lepenky nebo z plastů, tiskárenské výrobky, papírnické zboží a vzdělávací potřeby, umělecké předměty a figuríny z papíru a lepenky a architektonické modely; (35) reklama, marketing a propagační služby, reklamní, marketingové a propagační služby, pomoc v obchodní a podnikatelské činnosti, management a administrativní služby; (38) poskytování a pronájem telekomunikačních zařízení a vybavení, síťové telekomunikační služby, telekomunikační služby; (41) překladatelské a tlumočnické služby, rezervace vstupenek na vzdělávací, zábavní a sportovní aktivity a akce a související rezervační služby, služby v oblasti vzdělávání, zábavy a sportu, zveřejňování, oznamování a psaní textů.

(730) **Brož Michael**, Počernická 630/87, Praha 10, Malešice, 10800, CZ

(210) **O-570609**
(220) 17.03.2021
(320) 17.03.2021
(511) 12, 25, 28
(540)



(510) (12) vozidla a dopravní prostředky; (25) sportovní oděvy; (28) sportovní potřeby a vybavení.

(730) **PiPa holding s.r.o.**, č. p. 37, Oucmanice, 56201, CZ

(210) **O-570826**
(220) 25.03.2021
(320) 25.03.2021
(511) 29, 30, 35, 43
(540)

Kimchi - superpotravinová, která změní

Váš život Kimchi - ingredience zdraví

KimchiClub - cesta ke zdraví KimchiClub

- nejen láska prochází žaludkem

(510) (29) kimčchi (pokrm z kvašené zeleniny), konzervovaná cibule, konzervovaná zelenina, konzervovaný česnek, konzervovaný zázvor, krystalizovaný zázvor, kvašená zelenina, kysané zelí, mořské řasy konzervované, nakládaný zázvor, sušená zelenina, výtažky z mořských řas pro potravinářské účely, zeleninové konzervy, zeleninové saláty, zpracovaná zelenina; (30) dochucovadla, kimči placky kimchijeon (smaženky z fermentované zeleniny), koření, lisovaný česnek (ochucovadlo), marinády, miso, mořské řady (ochucovadlo), ochucovadla, okonomijaki (japonské slané placky), omáčky (dochucovadla), paprika (koření), pepř, potravinářské esence, s výjimkou éterických esencí a esenciálních olejů, příchutě do potravin, jiné než esenciální oleje, sojová omáčka, sůl ke konzervaci potravin, zázvor (koření) mletý, zázvorová pasta (koření přísada); (35) marketing, propagace, předvádění zboží, reklama, sestavování katalogů informací pro obchodní či reklamní účely, šíření reklamních materiálů, šíření vzorků, venkovní reklama; (43) jídelny, restaurace, samoobslužné jídelny, samoobslužné restaurace, zajištění stravování.

(730) **Investment Development Property s.r.o.**, třída Tomáše Bati 3067, Zlín, 76001, CZ

(740) **Mgr. Lubomír Kazda**, advokát, Pütova 1219/3, Praha 1, Nové Město, 11000

(210) **O-570888**
(220) 26.03.2021
(320) 30.09.2020
(511) 30
(540)

MAY TEA

(510) (30) čaj.
(730) **Obschestvo s ogranichennoy otvetstvennostyu "MAY"**, dom 1 a Ozernaya, Fryazino Moskovskoy obl., 141191, RU
(740) **C|K|T ČERVENKA TURKOVÁ & PARTNERS** Advokátní, patentová a známková kancelář, **Mgr. Radka Červenková**, advokátka, **Anny Letenské 34/7**, Praha 2, Vinohrady, 12000

(210) **O-571085**
(220) 07.04.2021
(320) 07.04.2021
(511) 28, 41
(540)

FILMANIA

(510) (28) atrakce v tematických a zábavních parcích, atrakce do zábavních parků, hračky; (41) střediska zábavy, zábavní a tematické parky, poutě, zoo a muzea, promítání filmů, produkce filmů, organizování školení, filmová zábava, zábava, pobavení, divadelní zábava, pořádání a vedení workshopů (školení).

(730) **WEST MEDIA, s.r.o.**, Stará cesta 145/2, Plzeň, Doubravka, 31200, CZ

(210) **O-571112**
(220) 08.04.2021
(320) 08.04.2021
(511) 38, 41
(540)

Zdravé fórum

(510) (38) přenos informací elektronickými prostředky, zaslání zpráv; (41) online publikování, online vydávání elektronických knih a časopisů, poskytování informací o vzdělávání, pořádání a vedení seminářů, pořádání a vedení workshopů (školení), předávání know-how (odborné vzdělávání), vydávání textů, s výjimkou reklamních, vzdělávací služby, zpravodajství.

(730) **Zdravé fórum, z.s.**, Kozi 916/5, Praha 1, Staré Město, 11000, CZ

(740) **Nielsen Legal**, advokátní kancelář, s.r.o., Kozi 916/5, Praha 1, Staré Město, 11000

(210) **O-571157**
(220) 12.05.2021
(320) 12.05.2021
(511) 25, 35, 37
(540)

Infinity wxrks

(510) (25) neformální oblečení, sportovní oblečení, oblečení pro volný čas; (35) merchandising, reklama a marketing, propagace, maloobchodní a velkoobchodní prodej oblečení; (37) montáž částí pro vozidla, instalace součástí pro vozidla, instalace příslušenství pro vozidla, antikorozní nátěry pro vozidla, servis, údržba a opravy motorových vozidel, opravy brzdových systémů pro vozidla, opravy spojek pro pozemní vozidla, seřizování motorů pro motorová vozidla, asistence v případě poruchy vozidla (opravy), opravy a údržba motorů pro motorová vozidla, údržba součástí a příslušenství pro komerční motorová vozidla.

(730) **Nguyen Duc Viet**, 199, Braňany, 43522, CZ

(210) **O-571278**
(220) 13.04.2021
(320) 13.04.2021
(511) 18, 20, 28
(540)



(510) (18) kůže a imitace kůží, deštníky a slunečníky, zavazadla a tašky, aktovky, kufrý, lodní kufrý, cestovní tašky, závesná nosítka na nošení dětí, školní tašky; (20) nábytek, rámy obrazů, nádoby na skladování a přepravu nekovové, bedny na hračky, desky, dětské ohrádky, dětské lehátka, sedátka a postýlky, podložky do dětských ohrádek, podnosy nekovové, psací stoly, přenosné stolky, stolní desky; (28) hry, hračky a výrobky určené ke hraní, samostatně stojící zařízení na videohry, cvičební a sportovní potřeby neobsažené v jiných třídách, vánoční ozdoby, antistresové hračky, autička na hraní, párty balónek, deskové hry, hrací deky, hrací domečky pro děti, puzzle, společenské hry, zábavné předměty.

(591) Barevná
(730) **BLAKESFORD s.r.o.**, Rybná 716/24, Praha 1, Staré Město, 11000, CZ

(210) **O-571286**
(220) 14.04.2021
(320) 14.04.2021
(511) 35, 36, 37, 38, 39, 41, 43
(540)

MASARYČKA SPOJUJE

(510) (35) administrativní provozování obchodního, nákupního, kancelářského centra a hotelů, pronájem reklamních a informačních ploch, pomoc při řízení obchodní činnosti, pomoc v podnikatelské činnosti, management a administrativní služby, obchodní administrativa, administrativní podpora a zpracování dat, účetnictví, vedení účetních knih a revize účtů (audity), kancelářské práce, tvorba reklamy, poskytování propagačních informací, reklamní, propagační a inzertní služby, reklamní, propagační a inzertní služby on-line, marketing, marketing on-line, produktový marketing, marketingové studie a analýzy, služby v oblasti reklamy a propagace prodeje, rozšiřování a poskytování reklamních, propagačních a inzertních materiálů, periodických a neperiodických tiskovin, novin a časopisů určených pro reklamu a propagaci, prospektů, letáků, katalogů, reklamní literatury a jiných nosných médií i prostřednictvím sítě internet, prezentace zboží a služeb, průzkumy a analýzy trhu, obchodní rešerše, příprava a vkládání informací o realitních nabídkách a poptávkách do počítačových databází, sběr a systematizace dat z obchodní a podnikatelské činnosti, vyhledání dat pro třetí osoby, zpracování, systematizace a správa dat, automatizované zpracování dat, řízení počítačových databází, sběr informací do počítačových databází, kompilování a systemizace informací do počítačových databází, vytváření, zpracovávání a třídění obchodních dat v rámci databází, řízení lidských zdrojů a náborové služby, obchodní zprostředkovatelské služby, předvádění zboží a služeb pro komerční účely, obchodní konzultační a poradenské služby; (36) činnost realitní kanceláře zahrnující správu a obhospodařování nemovitostí, zprostředkování správy a obhospodařování nemovitostí, nájem, pronájem a zprostředkování nájmu a pronájmu nemovitostí, nebytových prostor, hotelů, obchodů, kanceláří, bytů, činžovních domů a rodinných domů, nákup, prodej a výměna nemovitostí, zprostředkování nákupu, prodeje a výměny nemovitostí, odhady a oceňování nemovitostí, úvěrové a hypoteční konzultace, poskytování a zprostředkování úvěrů a hypotečních výpůjček, konzultační a poradenská činnost spojená s kompletní činností realitní kanceláře,

finanční služby v oblasti obchodu s realitami, konzultační a poradenská činnost v oblasti obchodu s realitami, poskytování informací o nemovitostech prostřednictvím sítě internet (pomocí fotografií, videí a filmů umístěných na internetu), finanční developerské služby v oblasti nemovitostí, informační činnost v oblasti realit, poskytování základních služeb spojených s pronájmem nemovitostí spadajících do této třídy; (37) výstavba a přestavba budov v občanské a investiční výstavbě včetně nebytových prostor, obchodů, kanceláří, hotelů, bytů, činžovních domů a rodinných domů, kladení podlah, montáž, inspekce, servis, údržba a opravy staveb a zařízení ve shora uvedených oborech, stavební úpravy v rámci dokončování staveb, výstavba hřišť, zejména dětských hřišť, instalace objektů zahradní architektury, údržba objektů zahradní architektury, montování objektů zahradní architektury, výstavba parků (stavební služby), developerská činnost ve stavebnictví; (38) poskytování přístupového času k síti internet a sdílení fotografií, videí a filmů prostřednictvím sítě internet; (39) pronájem garážových, parkovacích a skladovacích prostor, včetně poskytování základních služeb s tím souvisejících spadajících do této třídy; (41) sportovní a kulturní činnosti, služby v oblasti vzdělávání, zábavy a sportu, zábavní služby poskytované hotely, vzdělávací a školící služby, pořádání a provozování kulturních, vzdělávacích, sportovních, soutěžních a zábavních akcí, pořádání zábavních společenských akcí, zajišťování vstupenek na sportovní, kulturní, společenské, vzdělávací a zábavní akce, pořádání a organizování konferencí, kongresů, sněmů, seminářů a setkání, pořádání a organizování kulturních a zábavních výstav, pronájem zařízení a vybavení ke vzdělávání, zábavě, sportu a kultuře; (43) hotely a hotelové služby, ubytovací služby, hostinská a restaurační činnost, zprostředkování a poskytování hotelového ubytování, pronájem přechodného ubytování, provozování hotelů, restaurací, barů, kaváren, cukráren, vináren, poradenství v oboru hotelnictví, rezervace dočasného ubytování, služby recepce pro přechodné ubytování (správa odjezdů a příjezdů), informace o dočasném ubytování, rezervace hotelového ubytování, rezervace hotelového ubytování prostřednictvím internetu, poskytování informací vztahujících se k hotelům, poskytování jídla a nápojů, restaurační a gastronomické služby, poradenské služby v oblasti hotelových služeb, hostinské a restaurační činnosti, pronájmu přechodného ubytování, provozování hotelů, restaurací, barů, kaváren, cukráren, vináren, rezervace dočasného a hotelového ubytování a gastronomických služeb.

(730) **Prague CBD, s.r.o.**, Na Florenci 2116/15, Praha 1, Nové Město, 11000, CZ

(740) Mgr. Martina Zdvihalová, Ph.D. - patentová a právní kancelář, Mgr. Martina Zdvihalová Ph.D., K Pazderně 2031, Benešov, 25601

(210) **O-571287**
(220) 14.04.2021
(320) 14.04.2021
(511) 35, 36, 37, 38, 39, 41, 43
(540)



(510) (35) administrativní provozování obchodního, nákupního, kancelářského centra a hotelů, pronájem reklamních a informačních ploch, pomoc při řízení obchodní činnosti, pomoc v podnikatelské činnosti, management a administrativní služby, obchodní administrativa, administrativní podpora a zpracování dat, účetnictví, vedení účetních knih a revize účtů (audity), kancelářské práce, tvorba reklamy, poskytování propagačních informací, reklamní, propagační a inzertní služby, reklamní, propagační a inzertní služby on-line, marketing, marketing on-line, produktový marketing, marketingové studie a analýzy, služby v oblasti reklamy a propagace prodeje, rozšiřování a poskytování reklamních, propagačních a inzertních materiálů, periodických a neperiodických tiskovin, novin a časopisů určených pro reklamu a propagaci, prospektů, letáků, katalogů, reklamní literatury a jiných nosných médií i prostřednictvím sítě internet, prezentace zboží a služeb, průzkumy a analýzy trhu, obchodní rešerše, příprava a vkládání informací o realitních nabídkách a poptávkách do počítačových databází, sběr a systematizace dat z obchodní a podnikatelské činnosti, vyhledání dat pro třetí osoby, zpracování, systematizace a správa dat, automatizované zpracování dat, řízení počítačových databází, sběr informací do počítačových databází, kompilování a systemizace informací

do počítačových databází, vytváření, zpracovávání a třídění obchodních dat v rámci databází, řízení lidských zdrojů a náborové služby, obchodní zprostředkovatelské služby, předvádění zboží a služeb pro komerční účely, obchodní konzultační a poradenské služby; (36) činnost realitní kanceláře zahrnující správu a obhospodařování nemovitostí, zprostředkování správy a obhospodařování nemovitostí, nájem, pronájem a zprostředkování nájmu a pronájmu nemovitostí, nebytových prostor, hotelů, obchodů, kanceláří, bytů, činžovních domů a rodinných domů, nákup, prodej a výměna nemovitostí, zprostředkování nákupu, prodeje a výměny nemovitostí, odhady a oceňování nemovitostí, úvěrové a hypoteční konzultace, poskytování a zprostředkování úvěrů a hypotečních výpůjček, konzultační a poradenská činnost spojená s kompletní činností realitní kanceláře, finanční služby v oblasti obchodu s realitami, konzultační a poradenská činnost v oblasti obchodu s realitami, poskytování informací o nemovitostech prostřednictvím sítě internet (pomocí fotografií, videí a filmů umístěných na internetu), finanční developerské služby v oblasti nemovitostí, informační činnost v oblasti realit, poskytování základních služeb spojených s pronájmem nemovitostí spadajících do této třídy; (37) výstavba a přestavba budov v občanské a investiční výstavbě včetně nebytových prostor, obchodů, kanceláří, hotelů, bytů, činžovních domů a rodinných domů, kladení podlah, montáž, inspekce, servis, údržba a opravy staveb a zařízení ve shora uvedených oborech, stavební úpravy v rámci dokončování staveb, výstavba hřišť, zejména dětských hřišť, instalace objektů zahradní architektury, údržba objektů zahradní architektury, montování objektů zahradní architektury, výstavba parků (stavební služby), developerská činnost ve stavebnictví; (38) poskytování přístupového času k síti internet a sdílení fotografií, videí a filmů prostřednictvím sítě internet; (39) pronájem garážových, parkovacích a skladovacích prostor, včetně poskytování základních služeb s tím souvisejících spadajících do této třídy; (41) sportovní a kulturní činnosti, služby v oblasti vzdělávání, zábavy a sportu, zábavní služby poskytované hotely, vzdělávací a školící služby, pořádání a provozování kulturních, vzdělávacích, sportovních, soutěžních a zábavních akcí, pořádání zábavních společenských akcí, zajišťování vstupenek na sportovní, kulturní, společenské, vzdělávací a zábavní akce, pořádání a organizování konferencí, kongresů, sněmů, seminářů a setkání, pořádání a organizování kulturních a zábavních výstav, pronájem zařízení a vybavení ke vzdělávání, zábavě, sportu a kultuře; (43) hotely a hotelové služby, ubytovací služby, hostinská a restaurační činnost, zprostředkování a poskytování hotelového ubytování, pronájem přechodného ubytování, provozování hotelů, restaurací, barů, kaváren, cukráren, vináren, poradenství v oboru hotelnictví, rezervace dočasného ubytování, služby recepce pro přechodné ubytování (správa odjezdů a příjezdů), informace o dočasném ubytování, rezervace hotelového ubytování, rezervace hotelového ubytování prostřednictvím internetu, poskytování informací vztahujících se k hotelům, poskytování jídla a nápojů, restaurační a gastronomické služby, poradenské služby v oblasti hotelových služeb, hostinské a restaurační činnosti, pronájmu přechodného ubytování, provozování hotelů, restaurací, barů, kaváren, cukráren, vináren, rezervace dočasného a hotelového ubytování a gastronomických služeb.

- (591) Barevná
 (730) **Prague CBD, s.r.o.**, Na Florenci 2116/15, Praha 1, Nové Město, 11000, CZ
 (740) Mgr. Martina Zdvihalová, Ph.D. - patentová a právní kancelář, Mgr. Martina Zdvihalová Ph.D., K Pazderně 2031, Benešov, 25601

- (210) **O-571394**
 (220) 18.04.2021
 (320) 18.04.2021
 (511) 9
 (540)

BATTERY
Depot

- (510) (9) přístroje, nástroje a kabely pro oblast elektřiny, přístroje a zařízení pro akumulaci a ukládání elektrické energie, zařízení pro nepřetržitou dodávku proudu (baterie), baterie, suché baterie, solární baterie, lithiové baterie, galvanické baterie, lithium-iontové baterie, nikl-kadmiové baterie, baterie

do automobilů, motobaterie, trakční baterie, bateriové boxy, staniční baterie, baterie pro zahradní techniku, baterie pro elektrokola, baterie pro nouzové osvětlení, nabíječky, automobilové nabíječky, bezdrátové nabíječky, elektrické nabíjecí kabely, měniče napětí, redukce (elektrina), redukce (adaptéry na kabely), svorky (elektrotechnika), elektrické akumulátory, adaptéry na baterie, kabely pro baterie, pouzdra na baterie, startovací kabely na baterie, kabely startovací pro motory, dc/ac adaptéry, fotovoltaická zařízení pro výrobu elektřiny, solární panely, nabíjecí stanice pro elektromobily.

- (591) Barevná
 (730) **DIGNUM Financial a.s.**, Kružberská 1908/1, Praha 10, Strašnice, 10000, CZ

- (210) **O-571576**
 (220) 23.04.2021
 (320) 23.04.2021
 (511) 35, 41, 43
 (540)

REPETE

- (510) (35) propagace, zprostředkování propagace, obchodní propagace, propagace prodeje, propagace kin, propagace koncertů (inzerce), reklama, služby propagace exportu, propagace cestování (reklama), reklamní, marketingové a propagační služby, služby obchodních výstav a veletrhů, propagace veletrhů pro obchodní účely, pořádání obchodních veletrhů, rozšiřování reklamních marketingových a propagačních materiálů, propagace zboží a služeb třetích osob prostřednictvím distribuce kuponů, propagace zboží a služeb třetích osob prostřednictvím distribuce karet na slevy, propagace prodeje zboží a služeb třetích osob cestou distribuce tiskovin a propagačních soutěží; (41) služby v oblasti vzdělávání, zábavy a sportu, kulturní aktivity, kulturní služby, poskytování kulturních aktivit, organizace kulturních představení, vedení kulturních akcí, vedení kulturních aktivit, sportovní aktivity, workshopy ke kulturním účelům, pořádání (organizace) kulturních aktivit, organizování komunitních kulturních akcí, organizování slavností pro kulturní účely, pořádání prezentací pro kulturní účely, zábavní aktivity, pořádání festivalů pro kulturní účely, rezervace vstupenek na vzdělávací, zábavní a sportovní aktivity a akce a související rezervační služby, rezervace míst na kulturní akce, rezervace vstupenek na kulturní akce, objednávkové služby pro kulturní akce, poskytování služeb spojených s vyzvednutím předem zaplacených vstupenek na zábavní, sportovní a kulturní akce v pokladně prodejce, organizování konferencí, výstav a soutěží, organizování kulturních výstav, pořádání soutěží pro kulturní účely, organizování vzdělávacích výstav, pořádání předváděcích akcí pro kulturní účely, pořádání seminářů zaměřených na kulturní aktivity, pořádání konferencí v oblasti kulturních aktivit, pořádání výstav pro kulturní a výchovné účely, pořádání výstav ke vzdělávacím účelům, organizování festivalů, vedení filmových festivalů, pořádání festivalů scénického umění, pořádání festivalů pro zábavní účely, služby v oblasti hudebních festivalů, zábava ve formě etnických festivalů, organizování festivalů pro rekreační účely, organizování festivalů pro vzdělávací účely, organizování festivalů zaměřených na jazzovou hudbu, pořádání festivalů pro školící účely, vzdělávací a školící služby, služby v oblasti živých vystoupení, hudební koncerty, živé hudební koncerty, hudební koncerty prostřednictvím rádia, rezervace vstupenek na koncerty, agentury zajišťující rezervaci vstupenek na koncerty, objednávkové služby pro koncerty, služby rezervace vstupenek do divadel, kulturní, vzdělávací nebo zábavní služby poskytované uměleckými galeriemi, umělecké galerie (služby), rezervace koncertů, uvádění koncertů, koncertní síně, služby pěveckých koncertů, uvádění hudebních koncertů, zábavní akce ve formě zážitkové gastronomie s divadelní inscenací, noční kluby, zábavní kluby, plážové kluby a kluby s bazény, řízení akcí pro sportovní kluby, společenské kluby na venkově zajišťující sportovní vyžití, kluby zdraví (služby) (zdravotní a kondiční cvičení), hudební vzdělávání, hudební zábava, hudební produkce, produkce videofilmů, filmová produkce, produkce audioprogramů, produkce kabaretů, televizní produkce, produkce hudebních nahrávek, produkce živých představení, služby divadelní produkce, produkce jevištních inscenací, produkce hudebních koncertů, produkce živých zábavních akcí, produkce zábavných komediálních vystoupení, produkce zábavních představení s instrumentalisty, produkce zábavních představení se zpěváky, produkce vystoupení v zábavních parcích, zvuková, obrazová a multimediální produkce a fotografie; (43) poskytování jídla a nápojů, smluvní gastronomické služby, gastronomické služby, pohostinství (služby), služby v oblasti pohostinství (potraviny a nápoje), služby v oblasti pohostinství (ubytování), dočasné ubytování.
- (730) **Zadák Norbert**, Koněvova 343/125, Praha 3, Žižkov, 13000, CZ

(210) **O-571643**
(220) 27.04.2021
(320) 27.04.2021
(511) 29, 30, 32, 33, 35, 41, 43
(540)



(510) (29) maso, ryby, drůbež a zvěřina, masové výtažky, hotová masová jídla, konzervované, mražené, sušené a vařené ovoce a zelenina, želé, džemy, kompoty, ovocné a zeleninové pomazánky, zázvorový a ovocný džem, ovocné a zeleninové pyré, výrobky z náhražek mléka, jedlé oleje a tuky, zpracované ovoce, houby a zelenina, mražené ovoce, houby a zelenina, loupané ovoce, houby a zelenina, nakládané ovoce, houby a zelenina, míchané ovoce, houby a zelenina, konzervované ovoce, houby a zelenina, vařené, sušené ovoce, houby a zelenina, konzervované nakládané ovoce, houby a zelenina, pražené, konzervované, solené, zpracované, loupané ořechy, blanširované ořechy, nakládané, kandované a ochucené ořechy, sušené kokosové ořechy, mrazem sušené potraviny, mrazem sušené ovoce a zelenina, lyofilizované ovoce a zelenina, pyré, paštiky, uzeniny, směsi oříšků a směsi ovoce (zpracované), veškeré výrobky z ovoce a zeleniny čerstvé a konzervované, vejce, mléko a mléčné výrobky, bramborové výrobky potravinářsky upravené, bramborové lupínky, konzervovaná rajčata, dipy (omáčky), pyl zpracovaný jako potravina, svačiny z masa, uzeniny, klobásy, kalbi (pokrm z grilovaného masa), klobásy sušené na vzduchu, salámy, párky, konzervovaná rajčata; (30) pekařské a cukrářské výrobky, výrobky zdravé a racionální výživy na bázi přírodní vlákniny v rámci této třídy, káva, kakao, čaj, čajové výtažky, přípravky a výrobky vyrobené z kaka, čokoláda, čokoládové výrobky, fondán, cukr, droždí, kypřiči prášky, koření a jeho směsi, cukrovinky, bonbóny, mouka, sušenky, čajové pečivo, potraviny rostlinného původu, jmenovitě zeleninové a ovocné omáčky (dochucovadla), ochucené omáčky, čatni a pasty, soli, chuťové přísady, ochucovadla, byliny (koření), byliny sušené, nakládané, hořčice, kečup, rajčatový kečup, omáčky a pasty z bylin, ocet, omáčky (chuťové přísady), nálevy (k ochucení), majonéza, marinády, masové šťávy, omáčka na těstoviny, salátové dresinky, salátové zálivky, sirupy (sladidlo) a melasa pro potravinářské účely, kávové nápoje, ledové čaje, zmrzlina, led, mražené jogurty a sorbety mražené mléčné krémy, mražené smetanové krémy, ledové tříště; (32) nealkoholické nápoje, a to nealkoholická vína a vinné nápoje, aperitivy nealkoholické, limonády, šumivé a jiné nealkoholické nápoje, též z ovocných šťáv a přípravky na jejich výrobu, též s ovocnou šťávou, minerální vody a přípravky na její výrobu, přírodní nebo umělé, a to třetí, tablety a prášky, nealkoholické nápoje obsahující kyselinu uhličitou, ovocné a zeleninové šťávy (nápoje), proteinové, vitamínové, multivitaminové, energetické, iontové, izotonické, též obohacené adaptogeny nápoje a výživové nápoje, nápoje obohacené vitamíny nebo minerály, vše nikoliv pro léčebné účely, šerbet, sodovky a stolové vody, dietní, iontové a energetické nápoje, pivo, lehká piva a ležáky, též v netekuté formě, přípravky nebo příchutě na výrobu nápojů, a to koncentráty a sirupy, džusy a mošty, nealkoholické nápoje obohacené vitamíny nebo minerály, dietní nápoje, tablety a prášky na přípravu šumivých nealkoholických nápojů, nealkoholické nápoje s příchutí ovoce nebo zeleniny, pramenité vody, stolní vody perlivé i neperlivé, míchané nápoje nealkoholické, nápoje z rajčatové šťávy; (33) alkoholické nápoje (s výjimkou pív), destiláty, lihoviny, silné alkoholické nápoje, alkoholické energetické nápoje, alkoholové výtažky, extrakty, třetí a punče, alkoholické ovocné extrakty, alkoholické nápoje z ovoce, mošty alkoholizované (cidre), a to hruškový a jablečný vinný mošt, alkoholické nápoje z rýže, alkoholické výtažky z ovoce, alkoholické nápoje obsahující ovoce, přípravky k výrobě alkoholu, vína, alkoholizovaná vína, fortifikovaná vína, červené víno, bílé víno, dezertní vína, šumivá vína, svařené víno, jablečné víno, ostružinové víno, hroznové víno, ovocné víno, sladká vína, stolní vína, jahodové víno, růžová vína, tichá vína, vinný punč, vína na vaření, šumivá červená vína, šumivá bílá vína, přírodní šumivá vína, šumivé ovocné víno, šumivé hroznové víno, hotové vinné koktejly, nápoje obsahující víno (stříky), vína likérová a aromatizovaná, vína a nápoje se sníženým obsahem alkoholu, míchané alkoholické nápoje, exotické a národní alkoholické nápoje; (35) maloobchodní a velkoobchodní služby, dodavatelské služby, zprostředkování interaktivního obchodu pomocí

globálních komunikačních sítí (internet), shromažďování různého zboží pro třetí osoby (kromě jejich přepravy) za účelem umožnění spotřebitelům, aby si tyto výrobky mohli pohodlně prohlížet a nakupovat, elektronický obchod prostřednictvím internetu (online-shop), a to vše s výše uvedenými výrobky ve třídách 29, 30, 32 a 33, inzerce, organizování a zajišťování obchodních předváděcích akcí výrobků a služeb, propagační činnost, propagace produktů a služeb prostřednictvím internetových stránek, organizování komerčních a reklamních výstav, rozšiřování vzorků zboží, průzkum a analýzy trhů, distribuce zboží k reklamním účelům, rozmnožování dokumentů, direct mailing, on-line propagace na datové komunikační síti, on-line inzerce, zajištění a realizace propagačních kampaní, předváděcí činnost, personální poradenství, vydávání reklamních nebo náborových, propagačních a inzertních textů, vylepování plakátů, aranžování výkladů, dovozní a vývozní kanceláře; (41) ochutnávky vín (zábavní služby), ochutnávky vín (vzdělávací služby); (43) služby vináren, služby ochutnávky vín (zajištění nápojů).

(591) Barevná
(730) **Lasák Alexandr Bc.**, V Zahradách 480, Dolní Lhota, 74766, CZ
Ježková Ivana Ing., Ph.D., Šeříková 466, Dolní Lhota, 74766, CZ
(740) Bc. Alexandr Lasák, V Zahradách 480, Dolní Lhota, 74766

(210) **O-571644**
(220) 27.04.2021
(320) 27.04.2021
(511) 29, 30, 32, 33, 35, 41, 43
(540)



(510) (29) maso, ryby, drůbež a zvěřina, masové výtažky, hotová masová jídla, konzervované, mražené, sušené a vařené ovoce a zelenina, želé, džemy, kompoty, ovocné a zeleninové pomazánky, zázvorový a ovocný džem, ovocné a zeleninové pyré, výrobky z náhražek mléka, jedlé oleje a tuky, zpracované ovoce, houby a zelenina, mražené ovoce, houby a zelenina, loupané ovoce, houby a zelenina, nakládané ovoce, houby a zelenina, míchané ovoce, houby a zelenina, konzervované ovoce, houby a zelenina, vařené, sušené ovoce, houby a zelenina, konzervované nakládané ovoce, houby a zelenina, pražené, konzervované, solené, zpracované, loupané ořechy, blanširované ořechy, nakládané, kandované a ochucené ořechy, sušené kokosové ořechy, mrazem sušené potraviny, mrazem sušené ovoce a zelenina, lyofilizované ovoce a zelenina, pyré, paštiky, uzeniny, směsi oříšků a směsi ovoce (zpracované), veškeré výrobky z ovoce a zeleniny čerstvé a konzervované, vejce, mléko a mléčné výrobky, bramborové výrobky potravinářsky upravené, bramborové lupínky, konzervovaná rajčata, dipy (omáčky), pyl zpracovaný jako potravina, svačiny z masa, uzeniny, klobásy, kalbi (pokrm z grilovaného masa), klobásy sušené na vzduchu, salámy, párky, konzervovaná rajčata; (30) pekařské a cukrářské výrobky, výrobky zdravé a racionální výživy na bázi přírodní vlákniny v rámci této třídy, káva, kakao, čaj, čajové výtažky, přípravky a výrobky vyrobené z kaka, čokoláda, čokoládové výrobky, fondán, cukr, droždí, kypřiči prášky, koření a jeho směsi, cukrovinky, bonbóny, mouka, sušenky, čajové pečivo, potraviny rostlinného původu, jmenovitě zeleninové a ovocné omáčky (dochucovadla), ochucené omáčky, čatni a pasty, soli, chuťové přísady, ochucovadla, byliny (koření), byliny sušené, nakládané, hořčice, kečup, rajčatový kečup, omáčky a pasty z bylin, ocet, omáčky (chuťové přísady), nálevy (k ochucení), majonéza, marinády, masové šťávy, omáčka na těstoviny, salátové dresinky, salátové zálivky, sirupy (sladidlo) a melasa pro potravinářské účely, kávové nápoje, ledové čaje, zmrzlina, led, mražené jogurty a sorbety mražené mléčné krémy, mražené smetanové krémy, ledové tříště; (32) nealkoholické nápoje, a to nealkoholická vína a vinné nápoje, aperitivy nealkoholické, limonády, šumivé a jiné nealkoholické nápoje, též z ovocných šťáv a přípravky na jejich výrobu, též s ovocnou šťávou, minerální vody a přípravky na její výrobu, přírodní nebo umělé, a to třetí, tablety a prášky, nealkoholické nápoje obsahující kyselinu uhličitou, ovocné a zeleninové šťávy (nápoje), proteinové, vitamínové, multivitaminové, energetické, iontové, izotonické, též obohacené adaptogeny nápoje a výživové nápoje, nápoje obohacené vitamíny nebo minerály, vše nikoliv pro léčebné účely, šerbet, sodovky a

stolové vody, dietní, iontové a energetické nápoje, pivo, lehká piva a ležáky, též v netekuté formě, přípravky nebo příchutě na výrobu nápojů, a to koncentráty a sirupy, džusy a mošty, nealkoholické nápoje obohacené vitamíny nebo minerály, dietní nápoje, tablety a prášky na přípravu šumivých nealkoholických nápojů, nealkoholické nápoje s příchutí ovoce nebo zeleniny, pramenité vody, stolní vody perlivé i neperlivé, míchané nápoje nealkoholické, nápoje z rajčatové šťávy; (33) alkoholické nápoje (s výjimkou pív), destiláty, lihoviny, silné alkoholické nápoje, alkoholické energetické nápoje, alkoholové výtažky, extrakty, třešti a punče, alkoholické ovocné extrakty, alkoholické nápoje z ovoce, mošty alkoholizované (cidre), a to hruškový a jablečný vinný mošt, alkoholické nápoje z rýže, alkoholické výtažky z ovoce, alkoholické nápoje obsahující ovoce, přípravky k výrobě alkoholu, vína, alkoholizovaná vína, fortifikovaná vína, červené víno, bílé víno, dezertní vína, šumivá vína, svařené víno, jablečné víno, ostružinové víno, hroznové víno, ovocné víno, sladká vína, stolní vína, jahodové víno, růžová vína, tichá vína, vinný punč, vína na vaření, šumivá červená vína, šumivá bílá vína, přírodní šumivá vína, šumivé ovocné víno, šumivé hroznové víno, hotové vinné koktejly, nápoje obsahující víno (stříky), vína likérová a aromatizovaná, vína a nápoje se sníženým obsahem alkoholu, míchané alkoholické nápoje, exotické a národní alkoholické nápoje; (35) maloobchodní a velkoobchodní služby, dodavatelské služby, zprostředkování interaktivního obchodu pomocí globálních komunikačních sítí (internet), shromažďování různého zboží pro třetí osoby (kromě jejich přepravy) za účelem umožnění spotřebitelům, aby si tyto výrobky mohli pohodlně prohlížet a nakupovat, elektronický obchod prostřednictvím internetu (online-shop), a to vše s výše uvedenými výrobky ve třídách 29, 30, 32 a 33, inzerce, organizování a zajišťování obchodních předváděcích akcí výrobků a služeb, propagační činnost, propagace produktů a služeb prostřednictvím internetových stránek, organizování komerčních a reklamních výstav, rozšiřování vzorků zboží, průzkum a analýzy trhů, distribuce zboží k reklamním účelům, rozmožňování dokumentů, direct mailing, on-line propagace na datové komunikační síti, on-line inzerce, zajištění a realizace propagačních kampaní, předváděcí činnost, personální poradenství, vydávání reklamních nebo náborových, propagačních a inzertních textů, vylepování plakátů, aranžování výkladů, dovozní a vývozní kanceláře; (41) ochutnávky vín (zábavní služby), ochutnávky vín (vzdělávací služby); (43) služby vináren, služby ochutnávky vín (zajištění nápojů).

- (591) Barevná
(730) **Lasák Alexandr Bc.**, V Zahradách 480, Dolní Lhota, 74766, CZ
Ježková Ivana Ing., Ph.D., Šeříková 466, Dolní Lhota, 74766, CZ
(740) Bc. Alexandr Lasák, V Zahradách 480, Dolní Lhota, 74766

- (210) **O-571651**
(220) 27.04.2021
(320) 27.04.2021
(511) 3, 5, 8, 21, 26, 35, 41
(540)



- (510) (3) kosmetické přípravky, parfumerie, přípravky pro osobní hygienu, kosmetika, neléčivá kosmetika, přírodní kosmetika, organická kosmetika, kosmetika obsahující keratin, kosmetika obsahující panthenol, zvláčňující přípravky (kosmetika), kosmetika v podobě olejů, kosmetika obsahující kyselinu hyaluronovou, barevná kosmetika pro děti, kosmetika na prodej v

sadách, vlasová kosmetika, přípravky pro ústní hygienu, líčidla, podkladová kosmetika, kosmetika na oční řasy, korektory (kosmetika), dekorativní kosmetika, barevná kosmetika, samoopalovací přípravky (kosmetika), kosmetika na opalování, samoopalovací krémy (kosmetika), oční linky (kosmetika), samoopalovací mléka (kosmetika), opalovací mléka (kosmetika), kosmetika na rty, kosmetika na obočí, kosmetika pro zvířata, kosmetické přípravky pro péči o zvířata, přípravky pro péči o vlasy; (5) hygienické přípravky a hygienické výrobky; (8) ruční hygienické a kosmetické náčiní pro lidi a zvířata, čepele nůžek, držáky nůžek, elektrické kleštičky na točení řas, elektrické napařovací žehličky, elektrické žehličky, elektrické žehličky na rovnání vlasů, elektrické žehličky na úpravu vlasů, elektrické žehličky s regulovanou teplotou, elektronická zařízení používaná k exfoliaci pleti, kartáčky na oční řasy (k oddělení slepených řas), kleštičky na řasy, nástroje na manikúru a pedikúru; (21) kosmetické a toaletní potřeby, náčiní pro kosmetické účely, kosmetické a hygienické potřeby a potřeby pro péči o krásu; (26) ozdoby do vlasů, natáčky na vlasy, potřeby na stažení a upevnění vlasů a umělé vlasy, čepece na barvení vlasů, čepece na melírování vlasů, čelenky do vlasů, čepece pro odvětví stravování, elastické mašle do vlasů, hliníkové fólie na melírování vlasů, gumičky na vlasy, jehlice upevňující přičesky na zadní část hlavy v japonském stylu (tabodome), gumičky na culíky a stuhu do vlasů, fólie na barvení vlasů, elektrické natáčky do vlasů; (35) obchodní služby a informace pro spotřebitele, pomoc v obchodní a podnikatelské činnosti, management a administrativní služby, maloobchod, velkoobchod a služby pro maloobchod nebo velkoobchod s farmaceutickými, veterinárními a sanitárními přípravky, zdravotnickým materiálem a lékařskými potřebami, podnikové řízení velkoobchodních a maloobchodních prodejen; (41) služby v oblasti vzdělávání, zábavy a sportu, akreditace (certifikace) dosaženého vzdělání a akreditace vzdělávacích služeb.

- (730) **MYONE s.r.o.**, Hollarovo náměstí 1998/11, Praha 3, Vinohrady, 13000, CZ

- (210) **O-571669**
(220) 27.04.2021
(320) 27.04.2021
(511) 18, 25
(540)



- (510) (18) kůže, imitace kůže, výrobky z kůže a imitace kůže, a to batohy, cestovní tašky, jelenice, ne pro účely čištění, kožená vodítka, kožené řemeny, kožené řemínky, lovecké brašny, obojky pro zvířata a sedlářské výrobky, zvířecí kůže a usně, zavazadla a tašky; (25) oděvy, obuv, pokrývky hlavy.
(730) **PROGLES s.r.o.**, Pod Koželuhy 70, Jičín, Nové Město, 50601, CZ
(740) PROGLES Management s.r.o., Pod Koželuhy 70, Jičín, Nové Město, 50601

(210) **O-571695**
(220) 28.04.2021
(320) 28.04.2021
(511) 35, 36, 41, 42
(540)

Vltavia

(510) (35) pomoc v obchodní a podnikatelské činnosti, management a administrativní služby, vedení účetnictví, daňové poradenství (účetnictví), maloobchod a velkoobchod, a to maloobchodní služby v oboru počítačového softwaru, maloobchodní prodej zařízení v oblasti informačních technologií, maloobchodní služby v souvislosti s elektronickými publikacemi s možností stažení, velkoobchodní prodej zařízení v oblasti informačních technologií, velkoobchodní služby v souvislosti s počítačovým softwarem, konzultační a poradenské služby a pomoc v oblasti reklamní, marketingové a propagační činnosti, zprostředkování obchodů pro třetí strany, obchodní nebo podnikatelské poradenství (profesionální -), řízení obchodní činnosti a obchodní administrativa; (36) služby nemovitosti (realitní služby), kanceláře realitní; (41) vedení workshopů (školení), počítačové školení, fotografování, tlumočnické a překladatelské služby, školení zaměstnanců, koučink (školení), školení učitelů, vzdělávací a školící služby, školení v souvislosti se softwarem, školící kurzy zaměřené na počítačový software, školení podnikatelských dovedností; (42) tvorba a údržba webových stránek, počítačové poradenství, vývoj softwaru, programování a implementace softwaru.

(591) Barevná
(730) **Vltavia s.r.o.**, Korunní 2569/108, Praha 10, Vinohrady, 10100, CZ

(210) **O-571720**
(220) 29.04.2021
(320) 29.04.2021
(511) 25, 28, 31
(540)



(510) (25) trička, pokrývky hlavy, kalhoty, nepromokavé kalhoty; (28) vybavení pro lov a rybolov náležející do této třídy, rybářské návnady, krabičky na rybářské návnady, rybářské umělé návnady; (31) rybářské návnady, krmení (živé nebo přírodní).

(591) Barevná
(730) **Schneider Erik**, Moravní nábřeží 2143, Staré Město, 68601, CZ

(210) **O-571877**
(220) 07.05.2021
(320) 07.05.2021
(511) 35, 36
(540)



(510) (35) velkoobchodní prodej vozidel, maloobchodní prodej vozidel; (36) průmyslové investice, kapitálové investice, investice kmenového kapitálu, investice do nemovitostí, investice podílových fondů, investice kapitálových fondů, finanční investice a poradenství, akvizice pro finanční investice, investice do mezinárodních fondů, investice do podílových fondů, kapitálové investice v nemovitostech, správa podmíněných účtů pro investice, soukromé investice a investiční služby se zaměřením na rizikový kapitál, služby v oblasti půjček na investice do nemovitostí, půjčky a úvěry, leasing - nákup na splátky, finanční, peněžní a bankovní služby, finanční informace, údaje, poradenské a konzultační služby, získávání finančních prostředků a finanční sponzorování, investice fondů pro charitativní účely, investice do penzijních fondů, investiční služby, finanční služby související s investicemi, obchody s cennými papíry a komoditami, přímé investice v mezinárodních společnostech, finanční investice v oblasti cenných papírů, půjčky (financování), finanční půjčky, zaručené půjčky, firemní půjčky, komerční půjčky, půjčky se zástavou, půjčky cenných papírů, finanční půjčky firmám, půjčky na splátky, půjčky (financování) a diskontování směn, půjčky na nákup na leasing, kreditový leasing, zabezpečení leasingu, služby týkající se poskytování půjček obchodníkům na financování prodejního sortimentu vozidel, financování nákupu vozidel na leasing, financování, financování půjček, financování nemovitostí, financování fúzí, financování investic, financování projektů, financování akvizic, korporátní financování, financování komodit, financování záruk, financování pohledávek, financování koupí, financování úvěrů, financování rozvoje nemovitostí, financování půjček na nemovitosti, financování projektů pro rozvoj nemovitostí.

(730) **Kyllar Nicolas**, Hradecká 2208/8, Praha 3, Vinohrady, 13000, CZ

(210) **O-572059**
(220) 15.05.2021
(320) 15.05.2021
(511) 25, 28, 35, 41
(540)

FANATIX

(510) (25) oděvy, obuv, pokrývky hlavy, pláště, klobouky, saka, kalhoty, košile, krátké kalhoty, ponožky, náčelníky, topy (oděvy); (28) potřeby pro gymnastiku a sport se zaměřením na překážkové závody, jmenovitě slam bally, medicinbaly, posilovací gummy, silové pásy, tréninková lana, pružiny kladoucí odpor, tréninková kladiva, činky kettlebell, činky, agility míče, pásy pro vzpírání, žebříky pro nácvik rychlosti, rychlostní překážky, tréninkové míče, tréninková závaží, jmenovitě zátěžové vaky z neoprenu, tréninková závaží, ruční závaží, závaží na kotníky, závaží na zápěstí, zátěžové vaky, pytle s pískem, vzpěračské rukavice a kužely, tyče pro nácvik rychlosti, přípravky pro nácvik úchopu, hry, hračky, potřeby pro gymnastiku a sport a překážkové závody, které nejsou uvedeny v jiných třídách, vánoční ozdoby; (35) marketing, obchodní reklama (pro třetí osoby -), organizování výstav (komerčních nebo reklamních), pořádání veletrhů pro obchodní a reklamní účely, poskytování obchodních informací

prostřednictvím webových stránek, prezentace výrobků v komunikačních médiích pro účely maloobchodu, produkce (výroba) reklamních filmů, pronájem prodejních stánků, pronájem reklamní doby v komunikačních médiích, pronájem reklamních materiálů, pronájem reklamních ploch, předvádění (služby modelek) pro reklamní účely a podporu prodeje, předvádění zboží, reklama (propagace), reklama on-line v počítačové síti, reklama placená kliknutím, reklamní agentury, reklamní materiály (aktualizování -), psaní reklamních textů, rozhlasová reklama, rozšiřování reklamních nebo inzertních materiálů, rozšiřování vzorků (zboží), služby v oblasti grafické úpravy pro reklamní účely, styky s veřejností, subdodavatelské služby (obchodní pomoc), telefonní služby (vzkazy) pro nepřítomné, televizní reklama, venkovní reklama, vydávání reklamních nebo náborových, propagačních a inzertních textů, vyhledávání sponzorů, výklady (aranžování -), zajišťování novinového předplatného (pro předplatitele), zajišťování předplatného telekomunikačních služeb (pro ostatní), zaslání reklamních materiálů zákazníkům, zpracování (administrativní) nákupních objednávek, zpracování textů, zprostředkovatelské práce, příprava a pořádání bleších trhů, obchodní správa licencí pro televizní, audiovizuální pořady, videa, filmy, hrané filmy, filmové, audio pořady, pořady kabelové televize, rozhlasové pořady, pořady satelitního vysílání, podcasty, multimédia, internet, webové stránky, on-line a digitálně a elektronicky vysílané pořady a estrády; (41) zábava ve formě překážkových závodů a vytrvalostních závodů, organizování sportovních událostí, uměleckých výstav, folkloristických tanců, organizování zábavních akcí a festivalů pro kulturní, rekreační nebo zábavní účely, zábavní a vzdělávací služby, jmenovitě výroba a distribuce televizních, audiovizuálních pořadů, videí, filmů, hraných filmů, filmových, zvukových pořadů, pořadů kabelové televize, rozhlasových pořadů, pořadů satelitního vysílání, podcastů, příprava pořadů a estrád k vysílání, poskytování televizních, rozhlasových a filmových zpravodajských pořadů, produkce sportovních zpráv pro televizi a audiovizuální vysílání, audio vysílání, kabelovou televizi, rozhlas, satelitní vysílání, podcasty, multimédia, internet, webové stránky, on-line a digitálně a elektronické vysílání, tvorba a vývoj koncepcí pro televizní, audiovizuální pořady, videa, filmy, hrané filmy, filmové, audio pořady, pořady kabelové televize, rozhlasové pořady, pořady satelitního vysílání, podcasty, multimédia, internet, webové stránky, on-line a digitálně a elektronicky vysílané pořady a estrády, služby týkající se záznamů, nahrávání a filmování televizních, audiovizuálních pořadů, videí, filmů, hraných filmů, filmových, audio pořadů, pořadů kabelové televize rozhlasových pořadů, pořadů satelitního vysílání, podcastů, multimédií, on-line a digitálně a elektronicky vysílaných pořadů a estrád, výroba televizních programů se skrytými titulky, poskytování informací o televizních, audiovizuálních pořadech a show, videích, filmech, hraných filmech, filmových, audio pořadech a show, pořadech a show kabelové televizi, rozhlasových, satelitních pořadech a show, podcastech, multimediálních, internetových, webových, on-line a digitálně a elektronicky vysílaných pořadech a show prostřednictvím on-line webové stránky, vedení hodin ve fitness centru, poradenské služby v oboru fitness a tělesného cvičení, poradenské služby v oboru tělesné zdatnosti, instruktáže fitness tréninku, poskytování informací o cvičení a tělesné kondici prostřednictvím webové stránky, poskytování pomoci, osobního vzdělávání a konzultací zaměřených na tělesnou zdatnost jednotlivců, s cílem pomoci jim zlepšit jejich tělesnou zdatnost, sílu, kondici a cvičení v každodenním životě, zajišťování přednášejících v oblasti motivace a vzdělávání, informace v oboru cvičení, osobního tréninku, zdraví a sebezdokonalování poskytované prostřednictvím podcastů, poskytování on-line vzdělávacích kurzů, programů, osnov a modulů s videonahrávkami, čtením, úkoly, otázkami, katalogy kurzů, výukovými materiály, průvodci kurzů, testy, vlastním hodnocením, elektronickými publikacemi, elektronickými knihami, přednáškami, instruktáží, vyučováním, školením, on-line vzdělávací kurzy, programy, osnovy a moduly, organizování kurzů a seminářů, zajišťování výukových prezentací, pořádání pracovních setkání, webových seminářů, panelových diskuzí, zajišťování vzdělávacích prostor a motivačních přednášejících a pedagogů, všechny výše uvedené vzdělávací služby se týkají oboru osobního tréninku, úspěchů, vedení života, obchodní výkonnosti, motivace, psychologie, základních ctností, hodnot, tělesné zdatnosti, cvičení, síly, kondice, zdokonalování cvičení, duševní odolnosti, uvědomování si vlastních kvalit, vlastních dovedností, duševní síly a jejího ovládní, emocionální síly a jejího ovládní, výživy, pevné vůle, rozvoje vztahu mezi duševními a tělesnými vlastnostmi, tělesné zdatnosti, zdraví, duševní pohody a sebezdokonalování, fotografování na mikrofilm, hudební produkce, informace o možnostech rekreace, informace o možnostech zábavy, informace o výchově a vzdělávání, klubové služby (výchovně-zábavně-), kluby zdraví (služby - zdravotní a kondiční cvičení), koučink (školení), kurzy fitness, kurzy korespondenční, měření času při sportovních disciplínách, módní přehlídky pro zábavu (organizace), nahrávání

videopásek, obrazové zpravodajství, organizace a pořádání koncertů, organizování a vedení konferencí, organizování a vedení kongresů, organizování a vedení seminářů, organizování kulturních nebo vzdělávacích výstav, organizování představení (manažerské služby), organizování soutěží (vzdělávacích nebo zábavných), organizování sportovních soutěží, poskytování on-line elektronických publikací (bez možnosti stažení), poskytování on-line hudby (bez možnosti stažení), poskytování on-line videí (bez možnosti stažení), praktický výcvik, prázdninové tábory (služby - zábava), pronájem audio nahrávek, pronájem rozhlasových a televizních přijímačů, pronájem sportovních hřišť, pronájem stadiónů, pronájem video-rekordérů, pronajímání osvětlovacích zařízení pro divadla nebo televizní studia, provozování sportovních zařízení, předprodej vstupenek, překladatelské služby, půjčování audio zařízení, půjčování filmových promítaček a příslušenství, půjčování filmů, půjčování sportovního nářadí, s výjimkou dopravních prostředků, reportérské služby, rozhlasová zábava, služby osobního trenéra (fitness trénink), služby v oblasti grafické úpravy, jiné než pro reklamní účely, služby v oblasti prodeje vstupenek (zábava), sportovní služby pro kempování, školení (instruktáž), školení (pořádání a řízení), vydávání elektronických knih a časopisů on-line, vydávání knih, vydávání textů, s výjimkou reklamních nebo náborových, výroba rozhlasových a televizních programů, zábava (televizní -), zábava, pobavení, zábavní parky.

(730) **OCR Athletes z.s.**, Újezd 18, Horšice, 33401, CZ

(210) **O-572094**
(220) 18.05.2021
(320) 18.05.2021
(511) 16, 21, 32, 43
(540)

ŠLIK

(510) (16) reklamní, propagační a informační materiály na bázi papíru, tiskoviny, zejména prezentační a firemní publikace, periodika, soubory dat v papírové formě, a to knihy, letáky, plakáty, reklamní tabule z papíru nebo lepenky, tištěné reklamní katalogy, pozvánky, jídelní lístky, vývěsky, účtenky, klubové nebo prezentační karty, papírové visačky, papírové etikety, papírové vlajky, pohlednice, fotografie, přání, obálky, kalendáře, inzertní noviny, obaly z papíru a plastických hmot, tašky z papíru a plastických hmot náležející do této třídy, samolepky, obtisky, ubrusy a ubrousky papírové, papír, výrobky z papíru, a to ozdobné nebo umělecké předměty z papíru, podložky papírové pod láhve a pod pivní sklenice, tužky všeho druhu; (21) sklenice, pohárky, poháry, číše, džbány, džbánky, láhve, püllitry, korbele, nápojové sklo, skleněné a keramické nádoby a nádoby, skleněné výrobky pro domácnost, keramika na použití v domácnosti, porcelán, tácky papírové k použití v domácnosti, papírové kelímky, plastové kelímky, láhve z plastů; (32) piva všeho druhu, sladina, sladové nápoje, nápoje kvašené nealkoholické, chmelové výtažky pro výrobu piva, přípravky k přípravě nápojů, nealkoholické nápoje, nealkoholické nápoje obohacené vitamíny nebo minerály, nealkoholické nápoje energetické, nealkoholické nápoje míchané, míchané nápoje na základě piva, pivní koktejly, radlery, nealkoholické aperitivy; (43) služby spojené s provozováním pohostinství, restaurace, samoobslužné restaurace, bary, kavárny, vinárny, cukrárny, rezervace restaurací, poskytování rychlého občerstvení, jídelny, stravování jako je servis jídel a servis nápojů, hromadné stravování, bufety, kiosky, příprava jídel, příprava nápojů, ubytovací služby, rezervace přechodného ubytování, hotelové služby, rezervace hotelů, penziony, rezervace penzionů, stravování pro zvířata, poradenská a informační činnost v oblasti stravování a ubytování.

(730) **PIVOVAR SVIJANY, a.s.**, č. p. 25, Svijany, 46346, CZ
(740) **STRNAD Patentová a známková kancelář, Ing. Václav Strnad, Rychtářská 375/31, Liberec 14, Ruprechtice, 46014**

(210) **O-572098**
(220) 18.05.2021
(320) 18.05.2021
(511) 8, 16, 18, 25, 28, 32
(540)

YAKOBY

(510) (8) ruční nářadí a nástroje (na ruční pohon); (16) sešity, tiskárenské výrobky, papírnické zboží a kancelářské potřeby s výjimkou nábytku, obaly; (18) zavazadla a tašky, obojky, vodítka a oblečky pro zvířata; (25) oblečení, obuv, pokrývky hlavy; (28) hry, hračky a výrobky určené ke hraní, cvičební a sportovní potřeby, vánoční ozdoby; (32) nealkoholické nápoje.

(730) **Smutný David, Žlutická 13, Plzeň, 32300, CZ**

(210) **O-572100**

(220) 18.05.2021

(320) 18.05.2021

(511) 3, 5, 29, 35

(540)

the DROP

(510) (3) avivážní prostředky, kosmetické přípravky do koupele, mýdlo na holení, růž na rty, růže (na tváře), vatové tyčinky pro kosmetické účely, kosmetické masky, bělicí krémy na pokožku, bělicí přípravky na kůži, bělicí soli, bělicí soda, ústní vody, ne pro lékařské účely, laky na nehty, přípravky na lichení, vlasové vody, barvy na vlasy, barvicí přípravky na vlasy, přípravky na ondulaci vlasů, kosmetické přípravky na řasy, leštící přípravky, vosk na kníry, kolínské vody, barviva pro toaletní účely, konzervační přípravky na kůži (leštidla), kosmetické přípravky pro zvířata, kosmetické přípravky, vata pro kosmetické použití, kosmetické tužky, kosmetické krémy, krémy na kůži, odličovací přípravky, kosmetické soupravy, přípravky na čištění zubů, tělové vůně, toaletní vody, depilační přípravky, depilační vosk, přípravky pro namáčení prádla, éterické oleje, éterické esence, výtažky z květín (parfémy), líčidla, čistící přípravky, základy pro květinové parfémy, vykuřovací přípravky (parfémy), ochucovadla do dortů a koláčů (éterické oleje), tuky pro kosmetické účely, čistící oleje, oleje do parfémů a vůní, oleje pro kosmetické účely, oleje pro toaletní účely, kosmetické pleťové vody, čistící mléko pro toaletní účely, prací prostředky, toaletní přípravky, kosmetické přípravky na obočí, neutralizační přípravky na trvalou ondulaci, šampony, parfémy, přípravky pro péči o nehty, kosmetické prostředky pro péči o pleť, mýdlo proti pocení nohou, pomády pro kosmetické účely, kosmetické pudry, holicí přípravky, deodorační mýdla, parfemované sáčky do prádla, mýdla v kostce, tužky na obočí, mastkový pudr, kosmetické barvy, antiperspiranty (toaletní potřeby), antiperspirační mýdla, kosmetika na opalování, aromatické látky (éterické oleje), příchutě do nápojů (éterické oleje), koupelové soli, ne pro lékařské účely, barvy na vousy, kosmetické přípravky pro zestříhání, lepidla pro upevnění umělých řas, deodoranty pro lidskou potřebu, deodoranty pro zvířata, ozdobné obtisky pro kosmetické účely, bělicí přípravky (odbarvovače) pro kosmetické účely, přípravky na leštění umělého chrupu, šampony pro domácí zvířata (neléčivé kosmetické přípravky), ubrousky napuštěné pleťovou vodou, leštidla umělého chrupu, lepidla pro kosmetické účely, voda po holení, laky na vlasy, řasenky, vonné směsi, spreje pro osvěžení dechu, gely na bělení zubů, napuštěné tkaniny ke kosmetickému použití, utěrky napuštěné čistícím prostředkem pro čištění, osvěžovače vzduchu, osvěžovače dechu, deodoranty pro domácí mazlíčky, čistící přípravky pro osobní potřebu, kosmetické přípravky pro osobní použití, přípravky na mytí pro osobní použití, masážní gely k jiným než léčebným účelům, lesky na rty, balzámy (neléčivé), suché šampony, ozdobné nálepky na nehty, ochranné přípravky na opalování, pouzdra na rtěnky, přípravky do koupele (neléčivé), vlasové kondicionéry, přípravky na narovnávání vlasů, ubrousky napuštěné přípravky na odličování, kolagenové přípravky pro kosmetické účely, pásky na bělení zubů, příchutě do potravin (éterické oleje), fytkosmetické přípravky, mycí prostředky určené pro intimní hygienu, neléčivé, mycí přípravky pro intimní hygienu nebo deodorační použití (toaletní potřeby), bylinné výtažky pro kosmetické účely, odlakovače na nehty (kosmetika), roztoky pro výplachy očí, ne pro léčebné účely, vaginální výplachy pro osobní hygienu nebo jako deodoranty, vonné difuzéry s tyčinkami, bělicí (odbarvovací) přípravky pro použití v domácnosti, masážní svíčky ke kosmetickým účelům, kosmetické přípravky pro děti, přípravky na osvěžení dechu pro osobní hygienu, dětské čistící ubrousky, gelové náplasti na oči pro kosmetické účely, micelární voda, barvy na tělo (kosmetika), tekutá latexová barva na tělo pro kosmetické účely, zubní pasty, vatové tampony napuštěné přípravky na odličování, lepicí pásky k vytvoření vzhledu dvojíých očních víček; (5) anestetika, náplasti, čaj na astma, masti na omrzliny pro farmaceutické účely, přípravky na hemoroidy, přípravky na ničení suché hniloby, přípravky proti molům, protiparazitní přípravky, antiseptické přípravky, antiidiuretické přípravky, tužky na bradavice, aseptická vata, bakteriologické přípravky pro lékařské a veterinární účely, bakteriální přípravky pro lékařské a veterinární účely, náplasti na kuří oka, koupelové přípravky pro léčebné účely, soli do minerálních koupelí, kyslíkové koupele, terapeutické přípravky do koupelí, balzámy pro lékařské účely, balzámové přípravky pro lékařské účely, obvazy na rány, biocidy, bonbony s léčebnými přísadami, léčivé bahno, bahno do koupelí, přípravky na ošetření popálenin, přípravky na mozoly, sirupy pro farmaceutické účely, tobolky na léky, farmaceutické přípravky, obklady, vata pro lékařské účely, přípravky na mytí psů s insekticidními účinky, repelenty pro psy, chemicko-farmaceutické přípravky, přípravky proti nadýmání, vykuřovací tyčinky, přípravky na vyplachování očí, vitamínové přípravky, léčiva na zmírnění zácpy, prostředky na léčbu kuřích ok, farmaceutické přípravky na ošetření

spálenin od slunce, přípravky na omrzliny, hemostatické tyčinky, detergenty pro lékařské účely, bavlna pro lékařské účely, bavlněné tampony, odvary pro farmaceutické účely, zubní laky, náplasti, obvazový materiál, přípravky k usnadnění prořezávání zubů, dezinfekční přípravky pro hygienické účely, deodoranty, jiné než pro lidskou potřebu nebo potřebu zvířat, diabetický chléb pro léčebné účely, digestiva pro farmaceutické účely, analgetika, drogy pro léčebné účely, minerální vody k lékařským účelům, vody termální, tinktury (farmaceutické přípravky), rozpouštědla na odstraňování náplastí, houby s léčivými účinky, soli pro lékařské účely, chirurgické obvazy, mouka pro farmaceutické účely, kojenecká výživa, přípravky na pročištění gastrointestinálního traktu, antipyretika (léky proti horečce), léčivé infuze, léčivé čaje, fungicidy, léčiva posilující nervovou soustavu, anthelmintika (léky proti střevním parazitům), tuky pro lékařské účely, tuky pro zvěrolékařské účely, léčebné oleje, léčivé byliny, repelenty na odpuzování hmyzu, gáza na obvazy, laxativa, germicidy, tekuté masti a zvykačky pro léčebné účely, hygienické kalhotky, menstruační kalhotky, chemické přípravky pro ošetřování plísňe, herbicidy, léčivé masti, séra, živné substance pro mikroorganismy, kultury mikroorganismů pro lékařské a veterinární účely, pastilky pro farmaceutické účely, narkotika, čichací soli, masti pro farmaceutické účely, oční masti pro lékařské použití, opodeldok, organoterapeutické přípravky, hygienické tampóny, menstruační tampóny, menstruační vložky, hygienické vložky, přípravky proti parazitům chemického původu, farmaceutické výrobky na ošetření pokožky, bylinné čaje pro léčebné účely, farmaceutické přípravky proti lupům, kapsle pro farmaceutické účely, přípravky proti pocení nohou, léčivé kořeny, tonika (léčiva), ramenní obvazy pro chirurgické účely, sedativa, přípravky na uklidnění, léčiva pro séroterapii, uspávací přípravky, sterilizační přípravky, čípky, přípravky proti pocení, papír proti molům, prostředky na odpuzování molů, veterinární přípravky, dietní potraviny upravené pro lékařské účely, masti na spáleniny od slunce, koupelové soli pro léčebné účely, biologické přípravky pro lékařské účely, dietetické nápoje upravené pro lékařské účely, lékařské přípravky na hubnutí, chemické přípravky pro farmaceutické účely, humánní léčiva, léčiva pro dentální použití, veterinární léčiva, diagnostické přípravky pro léčebné účely, léčivé nápoje, byliny na kouření pro lékařské účely, dietní doplňky k léčebnému použití, vložky hygienické pro inkontinentní osoby, biologické přípravky pro veterinární účely, chemické přípravky pro veterinární účely, přípravky na čištění kontaktních čoček, chemické přípravky pro lékařské účely, vlákniny (dietetické -), enzymy pro lékařské účely, enzymy pro zvěrolékařské účely, enzymatické přípravky pro lékařské účely, enzymatické přípravky pro zvěrolékařské účely, absorpční kalhotky pro inkontinentní pacienty, ubrousky napuštěné farmaceutickými lotiony, přípravky se stopovými prvky pro humánní a veterinární použití, vložky do podprsenky na kojení, dezinfekční přípravky pro chemické toalety, minerální potravinové doplňky, ústní vody pro léčebné účely, výživové doplňky, přípravky potlačující chuť k jídlu pro lékařské účely, chrániče na vbočený palec, léčebné vaginální výplachy, léčivé přípravky na podporu růstu vlasů, adjuvanty pro lékařské účely (pomocné látky), pásky na oči pro léčebné účely, deodoranty na oděvy a textil, přípravky na deodoraci vzduchu, přípravky pro intimní hygienu žen, přípravky na léčebné výplachy, chladivé spreje pro lékařské účely, lubrikační gely pro osobní použití, přípravky pro snížení sexuální aktivity, dětské plenky (z papíru nebo buničiny), dětské plenkové kalhotky, léčebné přípravky na výplach očí, tablety na potlačení chuti k jídlu, tablety na hubnutí, tablety na opalování, antioxidační tablety, potravní doplňky pro zvířata, bílkovinné doplňky stravy, plenky pro domácí mazlíčky, dezinfekční přípravky, přípravky na léčbu akné, krmivo pro zvířata s léčivými přísadami, diagnostické přípravky pro veterinární účely, vatové tyčinky pro lékařské použití, potraviny pro batolata, sušené mléko pro kojence, kolagen pro lékařské účely, rostlinné výtažky pro farmaceutické použití, fytotherapeutické přípravky pro lékařské účely, bylinné výtažky pro léčebné účely, gely na sexuální stimulaci, imunostimulanty, výživové přípravky pro léčebné a lékařské účely, mrazem sušené potraviny pro léčebné účely, homogenizované potraviny pro léčebné účely, léčivé prostředky k čištění zubů, přípravky na odstraňování vši, šampony proti všim, insekticidní šampony pro zvířata, veterinární mycí prostředky s insekticidními účinky, antibakteriální mýdla, antibakteriální prostředky na mytí rukou, balzámy po holení s léčivými účinky, šampony s léčebnými účinky, toaletní přípravky s léčivými účinky, vlasové vody (lotiony) s léčivými přísadami, suché šampony s léčivými účinky, šampony s léčivými účinky pro domácí zvířata, dezinfekční mýdla, mýdla s léčebnými účinky, masážní svíčky pro terapeutické účely, náplasti s vitamínovými doplňky, potravinové doplňky s kosmetickým účinkem, léčivé zubní pasty, masážní gely pro léčebné účely, tyčinky k úlevě od bolesti hlavy, antikoncepční houbičky, konopí pro léčebné účely, deodorační přípravky do hygienických toaletních nádob, lotiony (pleťové vody) pro farmaceutické účely, repelentní vonné tyčinky, roztoky pro farmaceutické použití, marihuana pro

lékařské použití, masti pro lékařské použití; (29) želatina, jedlé tuky, máslo, máslové krémy, jedlé oleje, margarín, marmeláda; (35) pomoc při řízení obchodní činnosti, obchodní nebo podnikatelské informace (poskytování -), venkovní reklama, analýzy nákladů, distribuce reklam a komerčních oznámení, pronajímání kancelářského vybavení, poradenství v organizování a řízení obchodní činnosti, personální poradenství, poradenské služby pro obchodní vedení, předvádění zboží, rozšiřování reklamních materiálů přímo zákazníkům, pomoc při řízení obchodních či průmyslových podniků, aktualizace reklamních materiálů, rozšiřování vzorků (zboží), průzkum trhu, oceňování podniků, obchodní nebo podnikatelský průzkum, pronájem reklamních materiálů, vydávání reklamních textů, reklama, rozhlasová reklama, obchodní průzkum, služby vztahů s veřejností (public relations), televizní reklama, aranžování výkladů, reklamní agentury, poradenství při řízení obchodní činnosti, modeling pro reklamní účely nebo podporu prodeje, průzkum trhu a marketingové studie, odborné obchodní poradenství, organizování obchodních nebo propagačních výstav, informace (obchodní nebo podnikatelské -), průzkum veřejného mínění, nábor zaměstnanců, pronájem reklamních ploch, podpora prodeje jiných osob, zpracování textů, služby předplatného novin a časopisů pro jiné firmy a osoby, zásilkové reklamní služby, řízení obchodní činnosti výkonných umělců, pořádání obchodních veletrhů, online reklama prostřednictvím počítačových komunikačních sítí, zásobovací služby pro jiné osoby (nákup zboží a služeb pro jiné podniky), pronájem reklamního času v komunikačních médiích, služby v oblasti srovnávání cen, prezentace výrobků v komunikačních médiích pro účely maloobchodu, poskytování informací a rad zákazníkům v souvislosti s výběrem výrobků a koupí zboží, administrativní zpracování objednávek, obchodní správa licencí na výrobky a služby pro třetí osoby, subdodavatelské služby (asistence), fakturace, psaní reklamních textů, sestavování statistik, grafická úprava pro reklamní účely, vyhledávání sponzorů, organizace módních přehlídek k reklamním účelům, produkce (výroba) reklamních filmů, marketing, telemarketingové služby, služby pro maloobchod nebo velkoobchod s farmaceutickými, veterinárními a sanitárními přípravky a zdravotnickým materiálem, pronájem prodejních stánků, poskytování informací o obchodních kontaktech, optimalizace vyhledávačů pro účely podpory prodeje, optimalizace návštěvnosti webových stránek, ppc reklama, obchodní zprostředkovatelské služby, obchodní management pro poskytovatele služeb na volné noze, sjednávání a uzavírání obchodních transakcí pro třetí strany, poskytování obchodních informací prostřednictvím webových stránek, provozování online trhu pro kupující a prodejce výrobků a služeb, externí zajištění administrativního řízení podniků, pronájem reklamních billboardů, indexování webových stránek pro komerční nebo reklamní účely, správa věrnostních programů, psaní scénářů pro reklamní účely, zaznamenávání písemných sdělení a údajů, sestavování katalogů informací pro obchodní či reklamní účely, obchodní zprostředkovatelské služby v oblasti propojování potenciálních soukromých investorů s podnikateli, kteří potřebují financování, poradenství týkající se vztahů s veřejností, poradenství v oblasti komunikační strategie v reklamě, sjednávání obchodních smluv pro třetí strany, obchodní audity, velkoobchodní služby zaměřené na farmaceutické, veterinářské a hygienické přípravky a lékařské potřeby, cílený marketing, vztahy s médií, služby v oblasti firemní komunikace, poskytování spotřebitelských informací v oblasti výrobků a služeb, poskytování poradenství týkajícího se analýzy nákupních zvyklostí spotřebitelů, poskytování obchodních informací spotřebitelům, spotřebitelé (obchodní informace a poradenství pro ně) (poradenství spotřebitelům), doporučování výrobků spotřebitelům pro obchodní účely, profilování spotřebitelů na komerční nebo marketingové aktivity, rozvíjení reklamních nápadů, poskytování spotřebitelských žebříčků zboží pro obchodní nebo reklamní účely, poskytování spotřebitelských hodnocení výrobků pro obchodní nebo reklamní účely, poskytování spotřebitelských posudků zboží pro obchodní nebo reklamní účely.

(730) **EVENCY SK s.r.o.**, Zadunajská cesta 1, Bratislava - mestská časť Petržalka, SK

(740) JUDr. Petra Vlachová, Vodičkova 710/31, Praha 1, Nové Město, 11000

(210) **O-572101**

(220) 18.05.2021

(320) 18.05.2021

(511) 3, 5, 29, 35

(540)

the
Drop

(510) (3) avivážní prostředky, kosmetické přípravky do koupele, mýdlo na holení, růž na rty, růž (na tváře), vatové tyčinky pro kosmetické účely, kosmetické masky, bělicí krémy na pokožku, bělicí přípravky na kůži, bělicí soli, bělicí soda, ústní vody, ne pro lékařské účely, laky na nehty, přípravky na líčení, vlasové vody, barvy na vlasy, barvicí přípravky na vlasy, přípravky na ondulaci vlasů, kosmetické přípravky na řasy, leštící přípravky, vosk na kníry, kolínské vody, barviva pro toaletní účely, konzervační přípravky na kůži (leštidla), kosmetické přípravky pro zvířata, kosmetické přípravky, vata pro kosmetické použití, kosmetické tužky, kosmetické krémy, krémy na kůži, odličovací přípravky, kosmetické soupravy, přípravky na čištění zubů, tělové vůně, toaletní vody, depilační přípravky, depilační vosk, přípravky pro namáčení prádla, éterické oleje, éterické esence, výtažky z květin (parfémy), líčidla, čistící přípravky, základy pro květinové parfémy, vykuřovací přípravky (parfémy), ochucovadla do dortů a koláčů (éterické oleje), tuky pro kosmetické účely, čistící oleje, oleje do parfémů a vůní, oleje pro kosmetické účely, oleje pro toaletní účely, kosmetické pleťové vody, čistící mléko pro toaletní účely, prací prostředky, toaletní přípravky, kosmetické přípravky na obočí, neutralizační přípravky na trvalou ondulaci, šampony, parfémy, přípravky pro péči o nehty, kosmetické prostředky pro péči o pleť, mýdlo proti pocení nohou, pomády pro kosmetické účely, kosmetické pudry, holicí přípravky, deodoranční mýdla, parfemované sáčky do prádla, mýdla v kostce, tužky na obočí, mastkový pudr, kosmetické barvy, antiperspiranty (toaletní potřeby), antiperspirační mýdla, kosmetika na opalování, aromatické látky (éterické oleje), příchutě do nápojů (éterické oleje), koupelové soli, ne pro lékařské účely, barvy na vousy, kosmetické přípravky pro zeštíhlení, lepidla pro upevnění umělých řas, deodorant pro lidskou potřebu, deodoranty pro zvířata, ozdobné obtisky pro kosmetické účely, bělicí přípravky (odbarvovače) pro kosmetické účely, přípravky na leštění umělého chrupu, šampony pro domácí zvířata (neléčivé kosmetické přípravky), ubrousky napuštěné pleťovou vodou, leštidla umělého chrupu, lepidla pro kosmetické účely, voda pro holení, laky na vlasy, řasenky, vonné směsi, spreje pro osvěžení dechu, gely na bělení zubů, napuštěné tkaniny ke kosmetickému použití, utěrky napuštěné čistícím prostředkem pro čištění, osvěžovače vzduchu, osvěžovače dechu, deodoranty pro domácí mazlíčky, čistící přípravky pro osobní potřebu, kosmetické přípravky pro osobní použití, přípravky na mytí pro osobní použití, masážní gely k jiným než léčebným účelům, lesky na rty, balzámy (neléčivé), suché šampony, ozdobné nálepky na nehty, ochranné přípravky na opalování, pouzdra na rtěnky, přípravky do koupele (neléčivé), vlasové kondicionéry, přípravky na narovnávání vlasů, ubrousky napuštěné přípravky na odličování, kolagenové přípravky pro kosmetické účely, pásy na bělení zubů, příchutě do potravin (éterické oleje), fytokosmetické přípravky, mycí prostředky určené pro intimní hygienu, neléčivé, mycí přípravky pro intimní hygienu nebo deodoranční použití (toaletní potřeby), bylinné výtažky pro kosmetické účely, odlakovače na nehty (kosmetika), roztoky pro výplachy očí, ne pro léčebné účely, vaginální výplachy pro osobní hygienu nebo jako deodoranty, vonné difuzéry s tyčinkami, bělicí (odbarvovací) přípravky pro použití v domácnosti, masážní svíčky ke kosmetickým účelům, kosmetické přípravky pro děti, přípravky na osvěžení dechu pro osobní hygienu, dětské čistící ubrousky, gelové náplasti na oči pro kosmetické účely, micelární voda, barvy na tělo (kosmetika), tekutá latexová barva na tělo pro kosmetické účely, zubní pasty, vatové tampony napuštěné přípravky na odličování, lepicí pásy k vytvoření vzhledu dvojíých očních víček; (5) anestetika, náplasti, čaj na astma, masti na omrzliny pro farmaceutické účely, přípravky na hemoroidy, přípravky na ničení suché hniloby, přípravky proti molům, protiparazitní přípravky, antiseptické přípravky, antidiuretické přípravky, tužky na bradavice, aseptická vata, bakteriologické přípravky pro lékařské a veterinární účely, bakteriální přípravky pro lékařské a veterinární účely, náplasti na kuří oka, koupelové

přípravky pro léčebné účely, soli do minerálních koupelí, kyslíkové koupele, terapeutické přípravky do koupelí, balzámy pro lékařské účely, balzámové přípravky pro lékařské účely, obvazy na rány, biocidy, bonbony s léčebnými přísadami, léčivé bahno, bahno do koupelí, přípravky na ošetření popálenin, přípravky na mozoly, sirupy pro farmaceutické účely, tobolky na léky, farmaceutické přípravky, obklady, vata pro lékařské účely, přípravky na mytí psů s insekticidními účinky, repelenty pro psy, chemicko-farmaceutické přípravky, přípravky proti nadýmání, vykuřovací tyčinky, přípravky na vyplachování očí, vitamínové přípravky, léčiva na zmírnění zácpy, prostředky na léčbu kuřích ok, farmaceutické přípravky na ošetření spálenin od slunce, přípravky na omrzliny, hemostatické tyčinky, detergenty pro lékařské účely, bavlna pro lékařské účely, bavlněné tampony, odvary pro farmaceutické účely, zubní laky, náplasti, obvazový materiál, přípravky k usnadnění prořezávání zubů, dezinfekční přípravky pro hygienické účely, deodoranty, jiné než pro lidskou potřebu nebo potřebu zvířat, diabetický chléb pro léčebné účely, digestiva pro farmaceutické účely, analgetika, drogy pro léčebné účely, minerální vody k lékařským účelům, vody termální, tinktury (farmaceutické přípravky), rozpouštědla na odstraňování náplastí, houby s léčivými účinky, soli pro lékařské účely, chirurgické obvazy, mouka pro farmaceutické účely, kojenecká výživa, přípravky na pročištění gastrointestinálního traktu, antipyretika (léky proti horečce), léčivé infuze, léčivé čaje, fungicidy, léčiva posilující nervovou soustavu, anhelmintika (léky proti střevním parazitům), tuky pro lékařské účely, tuky pro zvěrolékařské účely, léčebné oleje, léčivé byliny, repelenty na odpuzování hmyzu, gáza na obvazy, laxativa, germicidy, tekuté masti a zvykačky pro léčebné účely, hygienické kalhotky, menstruační kalhotky, chemické přípravky pro ošetřování plísní, herbicidy, léčivé masti, séra, živné substance pro mikroorganismy, kultury mikroorganismů pro lékařské a veterinární účely, pastilky pro farmaceutické účely, narkotika, čichací soli, masti pro farmaceutické účely, oční masti pro lékařské použití, opodeldok, organoterapeutické přípravky, hygienické tampóny, menstruační tampóny, menstruační vložky, hygienické vložky, přípravky proti parazitům chemického původu, farmaceutické výrobky na ošetření pokožky, bylinné čaje pro léčebné účely, farmaceutické přípravky proti lupům, kapsle pro farmaceutické účely, přípravky proti pocení nohou, léčivé kořeny, tonika (léčiva), ramenní obvazy pro chirurgické účely, sedativa, přípravky na uklidnění, léčiva pro séroterapii, uspávací přípravky, sterilizační přípravky, čípky, přípravky proti pocení, papír proti molům, prostředky na odpuzování molů, veterinární přípravky, dietní potraviny upravené pro lékařské účely, masti na spáleniny od slunce, koupelové soli pro léčebné účely, biologické přípravky pro lékařské účely, dietetické nápoje upravené pro lékařské účely, lékařské přípravky na hubnutí, chemické přípravky pro farmaceutické účely, humánní léčiva, léčiva pro dentální použití, veterinární léčiva, diagnostické přípravky pro léčebné účely, léčivé nápoje, byliny na kouření pro lékařské účely, dietní doplňky k léčebnému použití, vložky hygienické pro inkontinentní osoby, biologické přípravky pro veterinární účely, chemické přípravky pro veterinární účely, přípravky na čištění kontaktních čoček, chemické přípravky pro lékařské účely, vlákniny (dietetické -), enzymy pro lékařské účely, enzymy pro zvěrolékařské účely, enzymatické přípravky pro lékařské účely, enzymatické přípravky pro zvěrolékařské účely, absorpční kalhotky pro inkontinentní pacienty, ubrusky napuštěné farmaceutickými lotiony, přípravky se stopovými prvky pro humánní a veterinární použití, vložky do podprsenky na kojení, dezinfekční přípravky pro chemické toalety, minerální potravinové doplňky, ústní vody pro léčebné účely, výživové doplňky, přípravky potlačující chuť k jídlu pro lékařské účely, chrániče na vbočený palec, léčebné vaginální výplachy, léčivé přípravky na podporu růstu vlasů, adjuvanty pro lékařské účely (pomocné látky), pásky na oči pro léčebné účely, deodoranty na oděvy a textil, přípravky na deodoraci vzduchu, přípravky pro intimní hygienu žen, přípravky na léčebné výplachy, chladivé spreje pro lékařské účely, lubrikační gely pro osobní použití, přípravky pro snížení sexuální aktivity, dětské plenky (z papíru nebo buničiny), dětské plenkové kalhotky, léčebné přípravky na výplach očí, tablety na potlačení chuti k jídlu, tablety na hubnutí, tablety na opalování, antioxidační tablety, potravní doplňky pro zvířata, bílkovinné doplňky stravy, plenky pro domácí zvířátka, dezinfekční přípravky, přípravky na léčbu akné, krmivo pro zvířata s léčivými přísadami, diagnostické přípravky pro veterinární účely, vatové tyčinky pro lékařské použití, potraviny pro batolata, sušené mléko pro kojence, kolagen pro lékařské účely, rostlinné výtažky pro farmaceutické použití, fytotherapeutické přípravky pro lékařské účely, bylinné výtažky pro léčebné účely, gely na sexuální stimulaci, imunostimulanty, výživové přípravky pro léčebné a lékařské účely, mrazem sušené potraviny pro léčebné účely, homogenizované potraviny pro léčebné účely, léčivé prostředky k čištění zubů, přípravky na odstraňování vši, šampony proti všim, insekticidní šampóny pro zvířata, veterinární mycí prostředky s insekticidními účinky, antibakteriální mýdla, antibakteriální prostředky na

mytí rukou, balzámy po holení s léčivými účinky, šampony s léčebnými účinky, toaletní přípravky s léčivými účinky, vlasové vody (lotiony) s léčivými přísadami, suché šampony s léčivými účinky, šampony s léčivými účinky pro domácí zvířata, dezinfekční mýdla, mýdla s léčebnými účinky, masážní svičky pro terapeutické účely, náplasti s vitamínovými doplňky, potravinové doplňky s kosmetickým účinkem, léčivé zubní pasty, masážní gely pro léčebné účely, tyčinky k úlevě od bolesti hlavy, antikoncepční houbičky, konopí pro léčebné účely, deodoranti pro farmaceutické účely, toaletní nádob, lotiony (pleťové vody) pro farmaceutické účely, repelentní vonné tyčinky, roztoky pro farmaceutické použití, marihuana pro lékařské použití, masti pro lékařské použití; (29) želatina, jedlé tuky, máslo, máslové krémy, jedlé oleje, margarín, marmeláda; (35) pomoc při řízení obchodní činnosti, obchodní nebo podnikatelské informace (poskytování -), venkovní reklama, analýzy nákladů, distribuce reklam a komerčních oznámení, pronajímání kancelářského vybavení, poradenství v organizování a řízení obchodní činnosti, personální poradenství, poradenské služby pro obchodní vedení, předvádění zboží, rozšiřování reklamních materiálů přímo zákazníkům, pomoc při řízení obchodních či průmyslových podniků, aktualizace reklamních materiálů, rozšiřování vzorků (zboží), průzkum trhu, oceňování podniků, obchodní nebo podnikatelský průzkum, pronájem reklamních materiálů, vydávání reklamních textů, reklama, rozhlasová reklama, obchodní průzkum, služby vztahů s veřejností (public relations), televizní reklama, aranžování výkladů, reklamní agentury, poradenství při řízení obchodní činnosti, modeling pro reklamní účely nebo podporu prodeje, průzkum trhu a marketingové studie, odborné obchodní poradenství, organizování obchodních nebo propagačních výstav, informace (obchodní nebo podnikatelské -), průzkum veřejného mínění, nábor zaměstnanců, pronájem reklamních ploch, podpora prodeje jiných osob, zpracování textů, služby předplatného novin a časopisů pro jiné firmy a osoby, zásilkové reklamní služby, řízení obchodní činnosti výkonných umělců, pořádání obchodních veletrhů, online reklama prostřednictvím počítačových komunikačních sítí, zásobovací služby pro jiné osoby (nákup zboží a služeb pro jiné podniky), pronájem reklamního času v komunikačních médiích, služby v oblasti srovnávání cen, prezentace výrobků v komunikačních médiích pro účely maloobchodu, poskytování informací a rad zákazníkům v souvislosti s výběrem výrobků a koupí zboží, administrativní zpracování objednávek, obchodní správa licencí na výrobky a služby pro třetí osoby, subdavatelské služby (asistence), fakturace, psaní reklamních textů, sestavování statistik, grafická úprava pro reklamní účely, vyhledávání sponzorů, organizace módních přehlídek k reklamním účelům, produkce (výroba) reklamních filmů, marketing, telemarketingové služby, služby pro maloobchod nebo velkoobchod s farmaceutickými, veterinárními a sanitárními přípravky a zdravotnickým materiálem, pronájem prodejních stánků, poskytování informací o obchodních kontaktech, optimalizace vyhledávačů pro účely podpory prodeje, optimalizace návštěvnosti webových stránek, ppc reklama, obchodní zprostředkovatelské služby, obchodní management pro poskytovatele služeb na volné noze, sjednávání a uzavírání obchodních transakcí pro třetí strany, poskytování obchodních informací prostřednictvím webových stránek, provozování online trhu pro kupující a prodejce výrobků a služeb, externí zajištění administrativního řízení podniků, pronájem reklamních billboardů, indexování webových stránek pro komerční nebo reklamní účely, správa věrnostních programů, psaní scénářů pro reklamní účely, zaznamenávání písemných sdělení a údajů, sestavování katalogů informací pro obchodní či reklamní účely, obchodní zprostředkovatelské služby v oblasti propojování potenciálních soukromých investorů s podnikateli, kteří potřebují financování, poradenství týkající se vztahů s veřejností, poradenství v oblasti komunikační strategie v reklamě, sjednávání obchodních smluv pro třetí strany, obchodní audit, velkoobchodní služby zaměřené na farmaceutické, veterinářské a hygienické přípravky a lékařské potřeby, cílený marketing, vztahy s médii, služby v oblasti firemní komunikace, poskytování spotřebitelských informací v oblasti výrobků a služeb, poskytování poradenství týkajícího se analýzy nákupních zvyklostí spotřebitelů, poskytování obchodních informací spotřebitelům, spotřebitelé (obchodní informace a poradenství pro ně) (poradenství spotřebitelům), doporučení výrobků spotřebitelům pro obchodní účely, profilování spotřebitelů na komerční nebo marketingové aktivity, rozvíjení reklamních nápadů, poskytování spotřebitelských žebříčků zboží pro obchodní nebo reklamní účely, poskytování spotřebitelských hodnocení výrobků pro obchodní nebo reklamní účely, poskytování spotřebitelských posudků zboží pro obchodní nebo reklamní účely.

(730) **EVENCY SK s.r.o.**, Zadunajská cesta 1, Bratislava - mestská časť Petržalka, SK

(740) JUDr. Petra Vlachová, Vodičkova 710/31, Praha 1, Nové Město, 11000

(210) **O-572138**

(220) 19.05.2021

(320) 19.05.2021

(511) 35, 41, 43

(540)

Prague Season

(510) (35) hotelový management, poradenství v oblasti správy a řízení hotelů, administrativní řízení hotelů, obchodní management hotelů, řízení obchodní činnosti hotelů, reklamní služby v oblasti hotelů, poskytování informací ohledně srovnávání hotelových tarifů, reklama a marketing; (41) zábavní služby poskytované hotely, provozování zábavních prostor v hotelích, noční kluby, zábavní kluby, zábavní centra, organizování představení pro zábavní účely, služby zábavní, vzdělávací a školicí, realizace živých zábavních vystoupení, organizování živých zábavních vystoupení, zařizování expozic pro zábavní účely, zábavní služby poskytované vystupujícími umělci, zábavní služby ve formě soutěží, poskytování prostor k zábavním účelům, organizování výstav pro zábavní účely, rezervace vstupenek na vzdělávací, zábavní a sportovní aktivity a akce a související rezervační služby; (43) hotely, ubytovny a penziony, prázdninové a turistické ubytování, hotelové služby, služby hotelových rekreačních středisek, poskytování rezervace pokojů a hotelové rezervační služby, hotelové rezervační služby poskytované prostřednictvím internetu, poskytování on-line informací týkajících rezervací hotelů, služby agentur pro rezervaci hotelového ubytování, zprostředkování hotelového ubytování, elektronické informační služby vztahující se k hotelům, hodnocení hotelového ubytování, restaurace, samoobslužné restaurace, denní bary (v restauraci, hotelu), kavárny, zajišťování jídel v hotelích, služby v oblasti hotelového cateringu, služby bufetů pro denní bary, stravovací služby pro společenské a konferenční sály a salonky, poskytování prostorů pro výstavy v hotelech, poskytování prostorů pro bankety a společenské akce na zvláštní příležitosti, poradenské služby v oblasti hotelových zařízení.

(730) **Huspeka David**, Holšická 1327, Praha 9, Újezd nad Lesy, 19016, CZ

(740) JUDr. Simon Mesropyan Ph.D., advokát, Rybná 678/9, Praha 1, Staré Město, 11000

(210) **O-572214**

(220) 21.05.2021

(320) 21.05.2021

(511) 9, 35, 38, 39, 45

(540)



(510) (9) software pro komunikaci, vytváření sítí a sociální sítě, počítačové softwarové platformy pro sociální sítě, aplikační software pro služby sociálních sítí přes internet, nahraný obsah (počítačové programy, data a informace), aplikační software, mobilní aplikace, stahovatelné počítačové aplikace, software a aplikace pro mobilní zařízení, software pro webové aplikace a servery, softwarové aplikace ke stažení, počítačové softwarové aplikace, ke stažení, aplikace pro komunikaci mezi stroji [M2M], aplikace ke stažení pro použití s mobilními zařízeními, mobilní aplikace ke stažení pro použití s nositelnými počítačovými zařízeními, mobilní aplikace ke stažení pro přenos dat, mobilní aplikace ke stažení pro přenos informací, aplikace k vyhledávání informací, mobilní aplikace ke stažení pro správu dat, mobilní aplikace ke stažení pro správu informací, software ke stažení

ve formě mobilní aplikace pro dodávání a objednávání jídel z virtuálních kuchyní, software ke stažení ve formě mobilní aplikace pro dodávání a objednávání jídel, software pro monitorování, analýzu, kontrolu a provádění operací ve fyzickém světě, software pro webové aplikace, měřicí, detekční, monitorovací a kontrolní zařízení; (35) reklama, reklama online, PPC reklama, bannerová reklama, televizní reklama, rozhlasová reklama, reklama a marketing, propagace obchodu (reklama), venkovní reklama, reklama, marketing a propagační služby, reklamní, marketingové a propagační služby, obchodní služby a informace pro spotřebitele, reklama, inzerce pracovních míst; (38) služby diskusních místností pro sociální sítě, fóra (chatové místnosti) pro sociální sítě, poskytování on-line chatových místností ke komunikaci v rámci sociálních sítí, počítačová komunikace a přístup k internetu; (39) doprava a přeprava, služby v oblasti cestování a osobní doprava, zařizování přepravy osob pro druhé prostřednictvím on-line aplikace; (45) seznamovací služby poskytované prostřednictvím sociálních sítí, služby on-line sociálních sítí, dostupné prostřednictvím mobilních aplikací ke stažení, seznamovací služby, osobní a společenské služby, a to internetové seznamovací služby a seznamovací služby poskytované prostřednictvím sociálních sítí.

(591) Barevná

(730) **Social technology s.r.o.**, Wolfova 3609/23, Prostějov, 79601, CZ

(210) **O-572240**

(220) 23.05.2021

(320) 23.05.2021

(511) 1, 3, 5, 10, 18, 24, 25, 29, 30, 31, 32, 34, 35, 42, 44

(540)

canamana

(510) (1) rostlinné výtažky, jiné než esenciální oleje, k použití při výrobě kosmetických přípravků; (3) kosmetické přípravky, parfumerie, přípravky pro osobní hygienu, přípravky pro ústní hygienu, kosmetické přípravky pro péči o zvířata, vonné oleje a aromatické výtažky, čisticí prostředky a vonné přípravky, toaletní přípravky, obličejové a tělové emulze, emulze po holení, masti pro kosmetické použití, tělové spreje, ionizující spreje, neléčivé ústní spreje; (5) výživové doplňky, výživové přípravky pro léčebné a lékařské účely, léčivé byliny, přípravky pro fytoterapii pro lékařské účely, léčebné oleje, rostlinné výtažky pro farmaceutické účely, dietetické látky pro léčebné účely, dietetické potraviny pro léčebné účely, dietetické nápoje pro léčebné účely, tinktury pro léčebné a lékařské účely, farmaceutické přípravky, léčiva, rostlinné výtažky pro použití při výrobě doplňků stravy, rostlinné výtažky pro použití při výrobě farmaceutik, hygienické přípravky a výrobky, veterinární přípravky a výrobky (léčivé), farmaceutické krémy, léčivé a hojivé masti, masážní masti a oleje, masážní emulze, potravní doplňky pro lidskou potřebu a pro zvířata, dietní potraviny a dietetické přípravky pro léčebné nebo veterinární účely, farmaceutické výrobky pro použití při odvykání kouření, zubní přípravky a výrobky a léčebné zubní pasty, náplasti, obzavový materiál, dezinfekční přípravky, léčivé spreje, protizánětlivé spreje, léčivé ústní spreje, protialergické spreje, přípravky na dezodoraci a čištění vzduchu, přípravky proti rostlinným a živočišným škůdcům; (10) inhalátory, lékařské inhalátory, inhalátory k terapeutickým účelům, inhalátory na odpařování aromaterapeutických látek, roušky na prevenci nákazy, roušky k lékařskému použití, chirurgické roušky; (18) kabelky, peněženky a náprsní tašky, pouzdra na vizitky, karty, aktovky a pouzdra na doklady, nákupní tašky, plátěné tašky, síťové nákupní tašky; (24) ručníky, osušky, textilní ubrusy, textilní utěrky, ubrusy, textilní prostírání; (25) oděvy, trička, svetry, mikiny, košile, halenky, sortky, sukně, šaty, vesty, saka, bundy, pláště, kabáty, čelenky (oděvy), kšiltovky, kšiltky, klobouky, šátky, vázanky, plážové šátky pareo, šály, ponožky, zástěry, opasky, roušky (módní oděvy), návleky, kukly, nákrčníky, rukavice, opasky, spodní prádlo, obuv; (29) jedlé oleje a tuky; (30) pekárenské výrobky, cukrovinky, čokoláda a zákusky, káva, čaj, kakao a jejich náhražky, cukr, přírodní sladidla, sladké polevy a náplně, výrobky z včelích produktů, zmrzlina, mražené jogurty a sorbety, zpracované obilí, škrob a produkty z nich vyrobené, cereálie, pečící přípravky; (31) rostliny, sušené rostliny, semena, cibulky a sazenice k pěstování rostlin, krmiva a potrava pro zvířata, podestýlky a stelivo pro zvířata; (32) nealkoholické nápoje, pivo a pivovarnické výrobky, přípravky pro výrobu nápojů; (34) tabák a tabákové výrobky (včetně náhražek), kuřácké potřeby, osobní vaporizéry a elektronické cigarety a přichutě a roztoky pro ně; (35) obchodní zprostředkovatelské služby a služby pro maloobchod a velkoobchod s výživovými doplňky, léčivými bylinami, přípravky pro fytoterapii pro lékařské účely, léčebnými oleji, rostlinnými výtažky pro farmaceutické účely, dietetickými látkami pro léčebné účely, dietetickými potravinami pro léčebné účely, dietetickými nápoji pro léčebné účely, farmaceutickými přípravky, rostlinnými výtažky pro použití při výrobě doplňků stravy,

farmaceutik a kosmetických přípravků, služby pro maloobchod a velkoobchod prostřednictvím internetu s výživovými doplňky, léčivými bylinami, přípravky pro fytoterapii pro lékařské účely, léčebnými oleji, rostlinnými výtažky pro farmaceutické účely, dietetickými látkami pro léčebné účely, dietetickými potravinami pro léčebné účely, dietetickými nápoji pro léčebné účely, farmaceutickými přípravky, rostlinnými výtažky pro použití při výrobě doplňků stravy, farmaceutik a kosmetických přípravků, reklama, marketing, pořádání akcí pro obchodní či reklamní účely, služby v oblasti obchodního managementu, obchodní administrativa; (42) výzkum vztahující se k pěstování rostlin; (44) pěstování rostlin, pěstování plodin, pěstování rostlin ve sklenících, hydroponické pěstování rostlin, zemědělské služby, poradenství týkající se pěstování rostlin.

- (730) **Odermatt Matěj**, Smetanova 320, Králův Dvůr, Počaply, 26701, CZ
(740) Mgr. Bohdana Průchová, Rybná 678/9, Praha 1, Staré Město, 11000

(210) **O-572331**

(220) 26.05.2021

(320) 26.05.2021

(511) 16, 17, 20, 35, 38, 39, 40, 41, 42

(540)



(510) (16) papír, reklamní tabule z papíru nebo lepenky, lepenka, obaly (papírnické zboží), papírové obaly na mlékařské výrobky, grafické tisky, grafické reprodukce, grafická znázornění, tiskoviny, obalové fólie z plastických hmot, papírové obaly na květináče, krabice z papíru nebo lepenky, visačky na lahve z papíru nebo lepenky, papírové podtácky, obaly na lahve z papíru nebo lepenky, štítky z papíru nebo lepenky, výplňové balicí materiály z papíru nebo lepenky, vycpávkové materiály z papíru nebo lepenky, papírové bannery, ochranné obaly na knihy; (17) těsnění z pryže nebo plastických hmot, ucpávkové materiály z pryže nebo plastických hmot, izolační materiály, plastické hmoty jako polotovary; (20) boudy pro domácí mazlíčky, lavice (nábytek), stojany na lahve, nábytek, židle, pulty (stoly), stoly, podnosy nekovové, regály (nábytek), obaly na oděvy (pro uložení oděvů), vitríny (nábytek), bedny nekovové, truhly nekovové, košíky nekovové, obaly na obleky (uskladnění), bedny na hračky, vitríny a stojany na vystavení šperků, prázdné boxy na nářadí nekovové, prázdné bedny na nářadí nekovové, krabice ze dřeva nebo plastu, přenosné stolky; (35) obchodní průzkum, šíření reklamních materiálů, poradenství v oblasti řízení obchodní činnosti, předvádění zboží, šíření vzorků, průzkum trhu, zprostředkování propagace, zprostředkování reklamy, poradenské služby pro obchodní vedení, průzkum trhu, vedení počítačové evidence, profesionální obchodní poradenství, pořádání výstav pro obchodní či reklamní účely, podpora prodeje jiných osob, sběr údajů do počítačových databází, prezentace výrobků v komunikačních médiích pro účely maloobchodu, poskytování obchodních informací a rady pro spotřebitele ve výběru produktů a služeb, subdavatelské služby (pomoc v obchodní činnosti), sestavování statistiky, obchodní zprostředkovatelské služby, poskytování obchodních informací prostřednictvím webových stránek, poskytování online tržiště pro kupující a prodejce zboží a služeb, návrh reklamních materiálů, vývoj reklamních konceptů, poradenství v oblasti komunikačních strategií v reklamě, venkovní reklama, poskytování uživatelských hodnocení pro komerční nebo reklamní účely, profilování spotřebitele pro komerční nebo marketingové účely; (38) poskytování online fór; (39) balení zboží, dodávka zboží, uskladnění zboží, skladování, doprava zboží, poskytování informací o skladovacích službách, dárkové balení; (40) konečná úprava papíru, úprava papíru, poskytování informací týkajících se úpravy a zpracování materiálů, tisk; (41) akademie (vzdělávání), pořádání a vedení seminářů, pořádání a vedení workshopů (školení); (42) grafický design propagačních materiálů, navrhování interiérů, navrhování obalů, testování materiálů, umělecký design, provádění průzkumů, technologické poradenství.

(591) Barevná

(730) **THIMM Obaly, k.s.**, U Nádraží 498, Všetaty, 27716, CZ

(740) Rödl & Partner, advokáti, JUDr. Martin Švéda, Platněnská 191/2, Praha 1, Staré Město, 11000

(210) **O-572339**

(220) 26.05.2021

(320) 26.05.2021

(511) 9, 16, 35, 38, 41

(540)

PROMETHEUS

(510) (9) data, databáze a jiné informační produkty na elektronických, elektromagnetických, optických a dalších nosičích a v elektronických, datových, informačních a telekomunikačních sítích všeho druhu, související software a hardware, nosiče dat všeho druhu spadající do tř. 9, elektronické sítě, multimediální aplikace, 3D animace, multimediální informační katalogy, elektronické časopisy, elektronická periodika a knihy v elektronické podobě, software pro počítače, nahraný software na CD a DVD discích a magnetických médiích; (16) papír, periodické a neperiodické publikace, knihy, časopisy, brožury, fotografie, informační produkty a reklamní materiály na papírových nosičích, data a databáze na papírových nosičích, tištěné produkty; (35) poskytování obchodních informací, komerční využití internetu v oblastech komerčních internetových médií a vyhledávacích služeb, on-line inzerce, marketing; (38) služby zabezpečující audiovizuální komunikaci prostřednictvím informačních a telekomunikačních sítí, počítačové sítě internet, satelitu, rozšiřování, zveřejňování a přenos informací prostřednictvím informačních a telekomunikačních prostředků a sítí, satelitů, šíření elektronických časopisů, elektronických periodik a knih v elektronické podobě prostřednictvím počítačové sítě, pomocí satelitů; (41) nakladatelství a vydavatelství periodických a neperiodických publikací v tištěné i elektronické podobě, výchovná a zábavní činnost, pořádání kulturních a uměleckých akcí, setkání, výstav, soutěží, přednášek, činnost knižních klubů.

(730) **PROMETHEUS, spol. s r.o.**, Čestmírova 148/10, Praha 4, Nusle, 19900, CZ

(740) JUDr. Petr Holý, advokát, Místecká 567, Praha 9, Letňany, 19900

(210) **O-572340**

(220) 26.05.2021

(320) 26.05.2021

(511) 9, 16, 35, 38, 41

(540)



(510) (9) data, databáze a jiné informační produkty na elektronických, elektromagnetických, optických a dalších nosičích a v elektronických, datových, informačních a telekomunikačních sítích všeho druhu, související software a hardware, nosiče dat všeho druhu spadající do tř. 9, elektronické sítě, multimediální aplikace, 3D animace, multimediální informační katalogy, elektronické časopisy, elektronická periodika a knihy v elektronické podobě, software pro počítače, nahraný software na CD a DVD discích a magnetických médiích; (16) papír, periodické a neperiodické publikace, knihy, časopisy, brožury, fotografie, informační produkty a reklamní materiály na papírových nosičích, data a databáze na papírových nosičích, tištěné produkty; (35) poskytování obchodních informací, komerční využití internetu v oblastech komerčních internetových médií a vyhledávacích služeb, on-line inzerce, marketing; (38) služby zabezpečující audiovizuální komunikaci prostřednictvím informačních a telekomunikačních sítí, počítačové sítě internet, satelitu, rozšiřování, zveřejňování a přenos informací prostřednictvím informačních a telekomunikačních prostředků a sítí, satelitů, šíření elektronických časopisů, elektronických periodik a knih v elektronické podobě

prostřednictvím počítačové sítě, pomocí satelitů; (41) nakladatelství a vydavatelství periodických a neperiodických publikací v tištěné i elektronické podobě, výchovná a zábavní činnost, pořádání kulturních a uměleckých akcí, setkání, výstav, soutěží, přednášek, činnost knižních klubů.

(730) **PROMETHEUS, spol. s r.o.**, Čestmírova 148/10, Praha 4, Nusle, 19900, CZ

(740) JUDr. Petr Holý, advokát, Místecká 567, Praha 9, Letňany, 19900

(210) **O-572382**

(220) 28.05.2021

(320) 28.05.2021

(511) 35, 41

(540)



(510) (35) výroba audio a videonahrávek pro reklamní účely, merchandising; (41) živá vystoupení hudební kapely, hudební koncerty, rezervace a prodej vstupenek na koncerty, objednávkové služby na koncerty, divadelní a koncertní produkce, nahrávání, produkce a prodej audio a video nahrávek, produkce živých zábavních akcí, produkce vystoupení v zábavních parcích, produkce a prodej zábavy v podobě nahrávek, nahrávací služby, nahrávací studia, prodej audio a video nahrávek.

(730) **Štecker Radek**, Langrova 21, Lázně Bohdaneč, 53341, CZ

(740) Halaxová & Halaxová TETRAPAT, Mgr. Eva Halaxová, Jinonická 804/80, Praha 5, Košíře, 15800

(210) **O-572392**

(220) 28.05.2021

(320) 28.05.2021

(511) 9

(540)



(510) (9) disky (SSD) na ukládání dat, DRAM paměťové moduly pro počítače a herní systémy, čtečky paměťových karet, USB flash disky, flash paměťová zařízení, včetně SD a micro SD karet a další počítačové a softwarové paměťové produkty a zařízení, počítačové vybavení, zejména přídatné desky a paměťové rozšíření desek pro počítače.

(730) **Kingston Technology Corporation**, 17600 Newhope Street, 92708 Fountain Valley, CA, US

(740) PATENTSERVIS Praha a.s., Na Podkovce 281/10, Praha 4, Podolí, 14700

(210) **O-572393**

(220) 28.05.2021

(320) 28.05.2021

(511) 9

(540)

KINGSTON FURY

(510) (9) disky (SSD) na ukládání dat, DRAM paměťové moduly pro počítače a herní systémy, čtečky paměťových karet, USB flash disky, flash paměťová zařízení, včetně SD a micro SD karet a další počítačové a softwarové paměťové produkty a zařízení, počítačové vybavení, zejména přídatné desky a paměťové rozšíření desek pro počítače.

(730) **Kingston Technology Corporation**, 17600 Newhope Street, 92708 Fountain Valley, CA, US

(740) PATENTSERVIS Praha a.s., Na Podkovce 281/10, Praha 4, Podolí, 14700

(210) **O-572405**

(220) 31.05.2021

(320) 31.05.2021

(511) 29, 30, 31, 40

(540)



(510) (29) maso a masné výrobky, ryby, mořské plody a měkkýši, neživí, mléčné výrobky a jejich náhražky, ptačí vejce a vaječné výrobky, jedlé oleje a tuky, zpracované ovoce, houby a zelenina, ořechy a luštěniny, polévky a vývary, masové výtažky, upravený hmyz a larvy, střívka na uzeniny, přírodní a umělá, hotová jídla, instantní potraviny a pikantní svačinky obsahující převážně maso, ryby, mořské plody, vejce a zeleninu; (30) polotovary a jednohubky na bázi obilnin, mouky, sezamu a kukuřice, soli, chuťové přísady, ochucovačla a koření, pekárenské výrobky, cukrovinky, čokoláda a zákusky, cukr, přírodní sladidla, sladké polevy a náplně, výrobky z včelích produktů, spadající do této třídy, led, zmrzlina, mražené jogurty a sorbety, káva, čaj, kakao a jejich náhražky, zpracované obilí, škrob a produkty z nich vyrobené, pečící přípravky a droždí; (31) zemědělské a vodní plodiny, zahradnické a lesní produkty; (40) zpracování potravin a nápojů.

(730) **Náhlík a Náhlík, s.r.o.**, č. p. 39, Kněždub, 69664, CZ

(210) **O-572411**

(220) 31.05.2021

(320) 31.05.2021

(511) 28, 41, 42

(540)

Dinoscope

(510) (28) hry, hračky a výrobky určené ke hraní, zábavní a herní zařízení, sportovní potřeby a potřeby pro hry; (41) příprava a pořádání společenských akcí, výstav (v rámci této třídy), workshopů, seminářů, symposií, konferencí, přednášek, odborných kurzů a besed, výchovná, vzdělávací a zájmová činnost mládeže i dospělých, informační a průvodcovské služby v rámci této třídy, předvádění sbírkových předmětů a modelů ke vzdělávacím účelům, vydavatelská a publikační činnost, tvorba (nahrávání) audiovizuálních záznamů, služby online hraní her, provozování divadla, provozování kina; (42) navrhování, konstruování a stavba modelů strojů a zařízení pro vzdělávací účely.

(730) **Paleoinvest s.r.o.**, Opletalova 1015/55, Praha 1, Nové Město, 11000, CZ

(210) **O-572512**
(220) 03.06.2021
(320) 03.06.2021
(511) 9, 16, 25, 35, 41
(540)

SEBASTIEN

(510) (9) veškeré zvukové a obrazové nosiče v rámci třídy 9 vč. vinylových desek, paměťových karet, software, elektronické databáze, databázové produkty, elektronické informační katalogy, informace a záznamy v elektronické podobě; (16) psací potřeby, veškeré tiskárenské výrobky, tištěné manuály, fotografie, letáky, kalendáře, vstupenky, reklamní výrobky na papírových nosičích; (25) osobní prádlo, trička, čepice, pánské, dámské a dětské oděvy, pánská, dámská a dětská obuv, pokrývky hlavy; (35) obchodní vedení umělecké agentury, marketing, merchandising, inzertní, reklamní a propagační činnost, reklama on-line v počítačové síti spadající do této třídy, vydávání, zveřejňování, šíření, publikování a aktualizace reklamních materiálů zákazníkům v rámci této třídy, rozhlasová a televizní reklama, poskytování pomoci při provozu obchodu, včetně zprostředkování obchodních záležitostí, organizování soutěží, výstav a veletrhů k reklamním a obchodním účelům s výrobky uvedenými shora ve třídách 9, 16 a 25; (41) umělecká agentura (pořadatelská činnost a organizování) ve věci kulturních, společenských a zábavních akcí, produkční činnost, zábavní služby poskytované hudební skupinou nebo jednotlivcem, kulturní tvorba včetně veřejných vystoupení, zprostředkovatelská činnost v oblasti kultury, konzultační činnost ve věci kulturních, společenských a zábavních akcí, tvorba a nahrávání audio a audiovizuálních uměleckých děl, poskytování informací uměleckého, kulturního a zábavního charakteru, nakladatelská a vydavatelská činnost, včetně vydávání elektronických publikací.

(730) **Rain Jiří Mgr.**, Klamoš 134, Klamoš, 50351, CZ

(210) **O-572513**
(220) 03.06.2021
(320) 03.06.2021
(511) 9, 16, 25, 35, 41
(540)



(510) (9) veškeré zvukové a obrazové nosiče v rámci třídy 9 vč. vinylových desek, paměťových karet, software, elektronické databáze, databázové produkty, elektronické informační katalogy, informace a záznamy v elektronické podobě; (16) psací potřeby, veškeré tiskárenské výrobky, tištěné manuály, fotografie, letáky, kalendáře, vstupenky, reklamní výrobky na papírových nosičích; (25) osobní prádlo, trička, čepice, pánské, dámské a dětské oděvy, pánská, dámská a dětská obuv, pokrývky hlavy; (35) obchodní vedení umělecké agentury, marketing, merchandising, inzertní, reklamní a propagační činnost, reklama on-line v počítačové síti spadající do této třídy, vydávání, zveřejňování, šíření, publikování a aktualizace reklamních materiálů zákazníkům v rámci této třídy, rozhlasová a televizní reklama, poskytování pomoci při provozu obchodu, včetně zprostředkování obchodních záležitostí, organizování soutěží, výstav a veletrhů k reklamním a obchodním účelům s výrobky uvedenými shora ve třídách 9, 16 a 25; (41) umělecká agentura (pořadatelská činnost a organizování) ve věci kulturních, společenských a zábavních akcí, produkční činnost, zábavní služby poskytované hudební skupinou nebo jednotlivcem, kulturní tvorba včetně veřejných vystoupení, zprostředkovatelská činnost v oblasti kultury, konzultační činnost ve věci kulturních, společenských a zábavních akcí, tvorba a nahrávání audio a audiovizuálních uměleckých děl, poskytování informací uměleckého, kulturního a zábavního charakteru, nakladatelská a vydavatelská činnost, včetně vydávání elektronických publikací.

(730) **Rain Jiří Mgr.**, Klamoš 134, Klamoš, 50351, CZ

(210) **O-572518**
(220) 03.06.2021
(320) 03.06.2021
(511) 1, 7, 32, 33
(540)



(510) (1) chemické a organické sloučeniny pro použití při výrobě potravin a nápojů; (7) stroje a přístroje na zpracování a přípravu potravin a nápojů; (32) nealkoholické nápoje, pivo a pivovarnické výrobky, přípravky pro výrobu nápojů, vše je vyráběno v souladu s předpisy o ekologickém zemědělství/ekologické produkci; (33) alkoholické nápoje (s výjimkou piva), mošt alkoholizovaný (cidre), přípravky k výrobě alkoholických nápojů, víno, lihoviny (nápoje), předpřipravené alkoholické nápoje, vše je vyráběno v souladu s předpisy o ekologickém zemědělství/ekologické produkci.

(591) Barevná

(730) **Vinný dům, spol. s r.o.**, Toužimská 588/70, Praha 9, Kbely, 19700, CZ

(740) HKR advokátní kancelář, s.r.o., Jirá Hnát, Na Pankráci 404/30a, Praha 4, Nusle, 14000

(210) **O-572519**
(220) 03.06.2021
(320) 03.06.2021
(511) 1, 7, 32, 33
(540)



(510) (1) chemické a organické sloučeniny pro použití při výrobě potravin a nápojů; (7) stroje a přístroje na zpracování a přípravu potravin a nápojů; (32) nealkoholické nápoje, pivo a pivovarnické výrobky, přípravky pro výrobu nápojů, vše je vyráběno v souladu s předpisy o ekologickém zemědělství/ekologické produkci; (33) alkoholické nápoje (s výjimkou

piva), mošt alkoholizovaný (cidre), přípravky k výrobě alkoholických nápojů, víno, lihoviny (nápoje), předpřipravené alkoholické nápoje, vše je vyráběno v souladu s předpisy o ekologickém zemědělství/ekologické produkci.

- (591) Barevná
(730) **Vinný dům, spol. s r.o.**, Toužimská 588/70, Praha 9, Kbely, 19700, CZ
(740) HKR advokátní kancelář, s.r.o., Jiří Hnát, Na Pankráci 404/30a, Praha 4, Nusle, 14000

- (210) **O-572521**
(220) 03.06.2021
(320) 03.06.2021
(511) 1, 7, 32, 33
(540)



(510) (1) chemické a organické sloučeniny pro použití při výrobě potravin a nápojů; (7) stroje a přístroje na zpracování a přípravu potravin a nápojů; (32) nealkoholické nápoje, pivo a pivovarnické výrobky, přípravky pro výrobu nápojů, vše je vyráběno v souladu s předpisy o ekologickém zemědělství/ekologické produkci; (33) alkoholické nápoje (s výjimkou piva), mošt alkoholizovaný (cidre), přípravky k výrobě alkoholických nápojů, víno, lihoviny (nápoje), předpřipravené alkoholické nápoje, vše je vyráběno v souladu s předpisy o ekologickém zemědělství/ekologické produkci.

- (591) Barevná
(730) **Vinný dům, spol. s r.o.**, Toužimská 588/70, Praha 9, Kbely, 19700, CZ
(740) HKR advokátní kancelář, s.r.o., Jiří Hnát, Na Pankráci 404/30a, Praha 4, Nusle, 14000

- (210) **O-572592**
(220) 08.06.2021
(320) 08.06.2021
(511) 29, 30, 35, 36, 37, 39, 43
(540)

A1 PARK

(510) (29) ryby, mořské plody (výrobky z nich), tepelně upravené ryby, mořské plody, pokrmy z ryb a mořských produktů pro lidskou spotřebu; (30) cukrářské produkty; (35) nabídka, vystavování, předvádění a poradenství při prodeji automobilů, jejich součástí, příslušenství a doplňků, propagační činnost, reklama, pomoc při řízení obchodní činnosti, obchodní administrativy, kancelářské práce, služby nákupního centra, jmenovitě správa nákupního centra a marketing, předvádění zboží, zprostředkování a uzavírání obchodů, také v rámci internetového obchodu, zprostředkování obchodních a ekonomických kontaktů, také přes internet; (36) pronájem bytů, kanceláří, finanční a peněžní operace, výběr nájemného, správa obytných budov, kanceláří, obchodních prostor, včetně obchodních center a středisek, obchodních galerií, pronájem obytných budov, kanceláří, obchodních prostor, včetně obchodních center a středisek, obchodních galerií, správa nemovitostí a obchodních prostor všeho druhu, včetně obchodních center a středisek, obchodních galerií; (37) servisní stanice pro vozidla, zejména údržba, oprava, úprava a přestavba automobilů, instalace doplňků a příslušenství, diagnostika, emisní kontroly a seřizování, mytí vozidel, pneuservis, výstavba budov, průmyslových areálů,

technologických parků, bytů, poradenská a konzultační činnost ve stavebnictví, restaurování a údržba nemovitostí, obytných budov, kanceláří, obchodních prostor, včetně obchodních center a středisek, obchodních galerií; (39) pronájem automobilů, přívěsů a doplňkového vybavení k nim, skladování cukrářských výrobků, skladování produktů z ryb a mořských produktů; (43) služby zajišťující stravování a nápoje, dočasné ubytování.

- (730) **TECHSPORT, s.r.o.**, Pekařská 393/33, Brno, Staré Brno, 60200, CZ
(740) Ing. Dobroslav Musil, patentová kancelář, Ing. Dobroslav Musil, Zábrdovická 801/11, Brno, Zábrdovice, 61500

- (210) **O-572593**
(220) 08.06.2021
(320) 08.06.2021
(511) 12, 29, 30, 35, 36, 37, 39, 43
(540)



(510) (12) automobily, jejich součásti a příslušenství patřící do této třídy, elektronická a mechanická zabezpečovací zařízení proti odcizení vozidel, zabezpečovací poplašná zařízení pro vozidla, imobilizéry, alarmy pro automobily, užitkové nástavby automobilů; (29) ryby, mořské plody (výrobky z nich), tepelně upravené ryby, mořské plody, pokrmy z ryb a mořských produktů pro lidskou spotřebu; (30) cukrářské produkty; (35) nabídka, vystavování, předvádění a poradenství při prodeji automobilů, jejich součástí, příslušenství a doplňků, propagační činnost, reklama, pomoc při řízení obchodní činnosti, obchodní administrativy, kancelářské práce, služby nákupního centra, jmenovitě správa nákupního centra a marketing, předvádění zboží, zprostředkování a uzavírání obchodů, také v rámci internetového obchodu, zprostředkování obchodních a ekonomických kontaktů, také přes internet; (36) pronájem bytů, kanceláří, finanční a peněžní operace, výběr nájemného, správa obytných budov, kanceláří, obchodních prostor, včetně obchodních center a středisek, obchodních galerií, pronájem obytných budov, kanceláří, obchodních prostor, včetně obchodních center a středisek, obchodních galerií, správa nemovitostí a obchodních prostor všeho druhu, včetně obchodních center a středisek, obchodních galerií; (37) servisní stanice pro vozidla, zejména údržba, oprava, úprava a přestavba automobilů, instalace doplňků a příslušenství, diagnostika, emisní kontroly a seřizování, mytí vozidel, pneuservis, výstavba budov, průmyslových areálů, technologických parků, bytů, poradenská a konzultační činnost ve stavebnictví, restaurování a údržba nemovitostí, obytných budov, kanceláří, obchodních prostor, včetně obchodních center a středisek, obchodních galerií; (39) pronájem automobilů, přívěsů a doplňkového vybavení k nim, skladování cukrářských výrobků, skladování produktů z ryb a mořských produktů; (43) služby zajišťující stravování a nápoje, dočasné ubytování.

- (591) Barevná
(730) **TECHSPORT, s.r.o.**, Pekařská 393/33, Brno, Staré Brno, 60200, CZ
(740) Ing. Dobroslav Musil, patentová kancelář, Ing. Dobroslav Musil, Zábrdovická 801/11, Brno, Zábrdovice, 61500

- (210) **O-572636**
(220) 09.06.2021
(320) 09.06.2021
(511) 17, 20, 22
(540)



(510) (17) výplňové a vycpávkové materiály z plastů, plastové nebo gumové výplně matrací; (20) matrace, matracová jádra, podložky na matrace, sedací

vaky, základny postelí (nábytek), polštáře, plastová jádra matrace, polyuretanová a latexová jádra na matrace, matrace plastové, postelové rošty a rošty do postelí; (22) polštářové výplně, výplně matrací ze syntetických vláken, výplně matrací ze syntetické pěny.

(591) Barevná

(730) **USNU nové spaní s.r.o.**, č. p. 476, Lučina, 73939, CZ

(740) KubicaPartners s.r.o., Advokátní kancelář, JUDr. Radim Kubica MBA, advokát, Ó. Lysohorského 702, Frýdek-Místek, Frýdek, 73801

(210) **O-572645**

(220) 10.06.2021

(320) 10.06.2021

(511) 41, 43, 44

(540)

Hotel Bruno

(510) (41) organizování a vedení konferencí, kongresů, koncertů a seminářů, organizování kulturních a vzdělávacích akcí a výstav, organizování zábavných akcí a soutěží, provozování a pronájem sportovních zařízení, pronájem sportovních hřišť, půjčování sportovního nářadí, organizování sportovních akcí a soutěží; (43) hotelové služby, rezervace hotelů, poskytování a provoz hotelového ubytování, poskytování přechodného ubytování, rezervace přechodného ubytování, pronajímání jednacích místností, restaurace, zásobování (catering), bary, kavárny; (44) manikúra, masáže, služby kadeřnických salónů, salónů krásy, zkrášlovacích salónů, služby solárií, sauny (služby), wellness služby.

(730) **CZECH INN HOTELS s.r.o.**, Hybemská 1009/24, Praha 1, Nové Město, 11000, CZ

(740) Loskotová & partneři, patentová a známková kancelář, Ing. Gabriela Loskotová, K závětinám 727, Praha 5, Řeporyje, 15500

(210) **O-572646**

(220) 10.06.2021

(320) 10.06.2021

(511) 41, 43, 44

(540)

Cafe Restaurant Bruno

(510) (41) organizování a vedení konferencí, kongresů, koncertů a seminářů, organizování kulturních a vzdělávacích akcí a výstav, organizování zábavných akcí a soutěží, provozování a pronájem sportovních zařízení, pronájem sportovních hřišť, půjčování sportovního nářadí, organizování sportovních akcí a soutěží; (43) hotelové služby, rezervace hotelů, poskytování a provoz hotelového ubytování, poskytování přechodného ubytování, rezervace přechodného ubytování, pronajímání jednacích místností, restaurace, zásobování (catering), bary, kavárny; (44) manikúra, masáže, služby kadeřnických salónů, salónů krásy, zkrášlovacích salónů, služby solárií, sauny (služby), wellness služby.

(730) **CZECH INN HOTELS s.r.o.**, Hybemská 1009/24, Praha 1, Nové Město, 11000, CZ

(740) Loskotová & partneři, patentová a známková kancelář, Ing. Gabriela Loskotová, K závětinám 727, Praha 5, Řeporyje, 15500

(210) **O-572671**

(220) 11.06.2021

(320) 11.06.2021

(511) 36, 41

(540)

VERTIGO
STUDIO

(510) (36) pronájem bytů, ateliérů a pokojů; (41) poskytování studiových prostor a zařízení pro nahrávání videí, filmové předváděcí akce pro instruktážní účely, služby provozování filmového studia, konzultace o filmové a hudební produkci, pronájem filmových přístrojů a filmového příslušenství, služby v oblasti produkce animované filmové zábavy, služby nahrávacího, filmového, video a televizního studia, pronájem filmových studií, služby nahrávacích studií, pronájem nahrávacích studií, produkce filmových studií, produkce filmů ve studiích, služby studií pro zkušební nahrávání, poskytování audio nebo video studií, poskytování služeb studií pro

nahrávání videí, poskytování prostor a zařízení nahrávacích studií, služby nahrávacích studií pro výrobu zvukových disků, služby v oblasti nahrávání v hudebních studiích, audio a video nahrávací služby, editování nebo nahrávání zvuků a obrazů, filmová a video produkce, filmová tvorba, informační služby v oblasti videofilmů, nahrávací služby, nahrávání a produkce audio nahrávek, pořizování audio nahrávek (služby), produkce filmů pro televizi a kino, produkce představení a filmů, produkce zvukových a video záznamů, provozování nahrávacích prostor a zařízení, služby fotografa, služby pořizování zvukových, filmových, video a televizních nahrávek, služby v oblasti výroby videí, střih videa, úprava a střih filmů, pronájem audio a video zařízení, pronájem audiovizuálního a fotografického vybavení a zařízení, půjčování kinematografických zařízení, půjčování přenosných videokamer.

(730) **Kopp Pavel**, Rašova 839/12, Praha 4, Háje, 14900, CZ

(740) Mgr. PETR ŽIŽKA, LL.M., advokátní kancelář, Mgr. Petr Žižka LL.M., Sedláčkova 209/16, Plzeň, Vnitřní Město, 30100

(210) **O-572763**

(220) 15.06.2021

(320) 15.06.2021

(511) 29, 30, 32, 39, 43

(540)



(510) (29) maso, ryby, drůbež a zvěřina, masové výtahy, konzervované, mražené, sušené a vařené ovoce a zelenina, želé, džemy, kompoty, vejce, mléko, sýry, máslo, jogurty a jiné mléčné výrobky, potravinářské oleje a tuky; (30) potraviny rostlinného původu, potraviny upravené nebo konzervované pro přímou konzumaci: káva, čaj, kakao a náhražky kávy, rýže, těstoviny a nudle, tapioka a ságo, mouka a přípravky vyrobené z obilnin, chléb, pečivo a cukrovinky, čokoláda, zmrzlina, sorbety, produkty určené ke konzumaci v mraženém stavu, cukr, med, melasa, droždí, kypřicí prášek do pečiva, sůl, koření přísady, koření, konzervované byliny, ocet, omáčky a jiná ochucovadla, led (zmrazená voda) a hotová jídla připravená převážně z rýže, těstovin, mouky a přípravků vyrobených z obilnin, pizza; (32) nealkoholické nápoje a pivo; (39) rozvoz jídla restauracemi; (43) služby zajišťující stravování a nápoje, poskytování jídla a nápojů, pizzerie, zajišťování hromadného stravování (catering).

(730) **THE GRANARY RESTAURANT s.r.o.**, Sázavská 914/8, Praha 2, Vinohrady, 12000, CZ

(210) **O-572777**

(220) 16.06.2021

(320) 16.06.2021

(511) 37

(540)



(510) (37) aplikace ochranného nátěru na dřevo, sklenářské služby, opravy oken.
(730) **PYRHURA s.r.o.**, Na Folimance 2155/15, Praha 2, 12000, CZ

(210) **O-572785**

(220) 16.06.2021

(320) 16.06.2021

(511) 37

(540)

okrenovace.cz

(510) (37) aplikace ochranného nátěru na dřevo, sklenářské služby, opravy oken.

(730) **PYRHURA s.r.o.**, Na Folimance 2155/15, Praha 2, 12000, CZ

(210) **O-572789**

(220) 16.06.2021

(320) 16.06.2021

(511) 16, 25, 28, 41

(540)

DOVĀDĚNÍK

(510) (16) tiskárenské výrobky, papírnické zboží a vzdělávací potřeby, vyučovací pomůcky a potřeby, dětské knížky, dětské knížky s aktivitami, dětské knihy obsahující zvukovou složku, dětské knihy, deníky pro miminka, dárkové knihy, alba na autogramy, umělecké předměty a figuríny z papíru a lepenky a architektonické modely, adventní kalendáře, adresové štítky, 3D obtisky k použití na jakémkoli povrchu, archy papíru [papírnické zboží], dárková pouzdra na psací potřeby, doplňky k tužkám, držáky na pera a tužky, držáky na štetce na psaní, držáky na značkovače, psací potřeby a razítka, brídicové tabulky, cvičební sešity, dětské tabule, glóbusy, brožurky, alba, alba na samolepky, alba na výstřížky, alba na známky, album na magnetické karty, alba na mince, fotoalba, malá alba na fotografie [fotoalba], mini fotoalba, památníčky pro děti, balící tašky, sáčky z papíru, barevný karton, dopisní papír (hotové výrobky), dekorace na stůl z papíru, držáky stránek, hudební sešity, informační brožury, knihy pohádek pro děti, knihy povídek, knihy pravidel, knihy pravidel k hraní her, narozeninové knihy, návštěvní knihy, malé psací tabule, mapy, karty; (25) části oděvů, obuví a pokrývek hlavy, obuv, oděvy, pokrývky hlavy; (28) hračky, hry a žertovné předměty, balony na oslavy, divadelní masky, drobné zvukové hračky na večírky, hudební skřínky (hračky), kamevalové čepice, kamevalové masky, konfety, masky (hračky), atrakce v tematických a zábavních parcích, dětské domečky na hraní, dětské houpačky, domečky na hraní, dřevěná zařízení na hřiště, houpačky (hračky), houpačky pro kojence, klouzačky, kolotoče, konstrukce na lezení (předměty na hraní), akční hračky, akční hry rozvíjející dovednosti, antistresové hračky, auta (hračky), autíčka na hraní, autíčka s elektronickým ovladačem, automaty na žvýkačky (hračky), balónky na hraní, bublifuk [hračka], chrasťítka [hračka], chytré hračky, chytré plyšové hračky, dětské pokladničky, draci létající, fírkačky na večírky, hadrové panenky, házečí pěnová letadla jako hračky, hlavolamy v podobě kostky, hodiny a hodinky (hračky), hrací koberce s motivem autodrah [hračky], hrací deky (pro kojence), hračky, hračky do dětských postýlek, hračky do kočárků, hračky do vody, hračky fidget spinner, hračky imitující předměty používané dospělými při každodenních činnostech, hračky k použití v plaveckých bazénech, hračky pro děti; (41) zveřejňování, oznamování a psaní textů, služby v oblasti vzdělávání, zábavy a sportu, vzdělávací a školící služby, elektronické publikování, elektronické vydávání textů a tiskárenských výrobků na internetu, s výjimkou vydávání reklamních textů, knihy (vydávání knih), editování psaných textů, editování tiskárenských výrobků obsahujících obrázky, s výjimkou těch pro reklamní účely, multimediální publikování knih, multimediální publikování, nakladatelské služby, online publikování, poskytování uživatelských recenzí pro zábavní nebo kulturní účely, poskytování uživatelských hodnocení pro zábavní nebo kulturní účely, psaní blogů, psaní textů, publikování a vydávání knih a časopisů, publikování audioknih, reportážské služby, publikování vzdělávacích a školících příruček, tvorba [psaní] podcastů, tvorba [psaní] vzdělávacího obsahu pro podcasty, vydávání elektronických knih a časopisů online, vydávání informačních příruček vztahujících se k cestování, vydávání informačních příruček vztahujících se k turismu, vydávání kalendářů, vydávání kalendářů akcí, diskotéky (služby), divadelní představení, animovaná i na živo, divadelní zábava, herny, informace o možnostech rekreace, informace o možnostech zábavy, informace týkající se kulturních aktivit, kulturní aktivity, letní tábory (zábava a vzdělávání), organizace představení, organizace kulturních, zábavních a sportovních akcí, služby v oblasti sportu a fitness, pronájem zařízení a vybavení ke vzdělávání, zábavě, sportu a kultuře, zábavní a tematické parky, poutě, zoo a muzea, produkce vystoupení v zábavních parcích, služby parků pro volný čas, služby tematických a zábavních parků, služby v oblasti živých vystoupení, prezentace živých zábavních představení, produkce živých představení.

(730) **Reehová Kateřina Bc.**, Českobrodská 575, Praha 9, Běchovice, 19011, CZ

(210) **O-572799**

(220) 16.06.2021

(320) 16.06.2021

(511) 36, 42, 45

(540)



(510) (36) finanční, peněžní a bankovní služby, investiční služby, financování a poskytování finančních prostředků, finanční odhady, pojištění, pojišťovací služby, poskytování bezpečnostních schránek, poskytování předplacených karet a kuponů, služby nemovitostní (realitní služby), služby úschovy, služby zajišťující úschovu v bezpečnostních schránkách, získávání finančních prostředků a sponzorování, získávání finančních prostředků a finanční sponzorování; (42) služby IT, služby v oblasti informačních technologií, návrhářství, služby testování, služby ověřování a služby kontroly kvality, vědecké a technologické služby; (45) právní služby, bezpečnostní služby, záchranné služby, služby ostražky a vymáhací služby, služby navazování sociálních kontaktů na internetu, služby on-line sociálních sítí, dostupné prostřednictvím mobilních aplikací ke stažení, politické služby.

(591) Barevná

(730) **Suchánek Ivo**, Lašská 1157/6, Havířov, Město, 73601, CZ

(740) **Mgr. Jan Kopáč**, Topolová 578, Klášterec nad Ohří, 43151

(210) **O-572801**

(220) 16.06.2021

(320) 16.06.2021

(511) 35, 36, 41

(540)



(510) (35) administrativní služby, analýza ceny nákladů, analýza nákladů a cen, cílené zasílání reklamních materiálů, cílený marketing, fakturace, marketing, obchodní informace, obchodní průzkum, obchodní zprostředkovatelské služby, pomoc při řízení obchodní činnosti, poradenské služby pro obchodní vedení, poskytování informací o obchodních kontaktech, poskytování informací o podnikových a obchodních kontaktech prostřednictvím internetu, propagace, reklama, srovnávání cen, telemarketing, vyhledávání sponzorů, zprostředkování obchodních informací, subdodavatelské služby [pomoc v obchodní činnosti], průzkum trhu, průzkum a analýzy trhu, sestavování statistiky, účetnictví, vedení počítačové evidence; (36) bankovníctví, důvěrník, financování, finanční analýza, finanční sponzorování, finanční sponzorování akcí elektronického sportu, finanční informace, pronájem kanceláří [nemovitosti], pronájem nemovitostí, pronájem nemovitostí všeho druhu, pronájem nemovitostí a majetku, pronájem sdílených kanceláří, půjčky (financování) a diskontování směn, výběr nájemného; (41) akademie (vzdělávání), pořádání a vedení vzdělávacích konferencí, pořádání, vedení a organizování konferencí, pořádání a vedení seminářů, konzultační a informační služby vztahující se k pořádání, vedení a organizování konferencí, pořádání a vedení kongresů, pořádání, vedení a organizování kongresů, konzultační a informační služby vztahující se k pořádání, pořádání, vedení a organizování seminářů, pořádání a vedení seminářů a pracovních setkání [školení], pořádání, vedení a organizování sympozií, konzultační a informační služby vztahující se k pořádání, vedení a organizování sympozií, pořádání a vedení workshopů (školení), poskytování elektronických publikací online bez možnosti stažení, předávání know-how [odborné vzdělávání], školení, koučink

[školení], školení zaměstnanců, školení rozhodčích, školení učitelů, organizování školení, organizování komerčních školení, školení podnikatelských dovedností, služby školení učitelů.

- (591) Barevná
(730) **Dotac bez starostí s.r.o.**, Vrchlického 678/19, Hradec Králové, 50002, CZ

(210) **O-572809**

(220) 16.06.2021

(320) 16.06.2021

(511) 35, 36, 39

(540)

FUTURUM

- (510) (35) aranžování výkladů, cílené zasílání reklamních materiálů, cílený marketing, fakturace, marketing, obchodní průzkum, online reklama v počítačové síti, podpora prodeje jiných osob, pořádání módních přehlídek pro reklamní účely, poskytování obchodních informací prostřednictvím webových stránek, poskytování online tržiště pro kupující a prodejce zboží a služeb, pořádání obchodních veletrhů pro obchodní či reklamní účely, pronájem prodejních automatů, pronájem prodejních stánků, pronájem reklamního času v komunikačních médiích, pronájem reklamního materiálu, pronájem reklamních ploch, propagace, předvádění zboží, reklama, rozhlasová reklama, šíření reklamních materiálů, venkovní reklama, zprostředkování propagace, zprostředkování reklamy; (36) pronájem nemovitostí, služby v oblasti nemovitostí, správa nemovitostí, výběr nájemného, pronájem kanceláří; (39) pronájem garáží, pronájem navigačních systémů, pronájem parkovacích míst, pronájem skladů, provoz skladů, skladování.

- (730) **Euro Mall Brno Real Estate, s.r.o.**, Vídeňská 132/100, Brno, Dolní Heršpice, 61900, CZ

- (740) Mgr. Pavel Marek, Na poříčí 1070/19, Praha 1, Nové Město, 11000

(210) **O-572810**

(220) 17.06.2021

(320) 17.06.2021

(511) 35, 39, 43

(540)

plný tašky

- (510) (35) reklama, propagace, řízení, organizace a administrativa obchodní činnosti, kancelářské práce, maloobchodní prodej potravin a nápojů, internetový obchod a prodej potravin a nápojů v kamenné prodejně; (39) doprava včetně skladování, doprava, balení a skladování zboží, organizování cest; (43) služby zajišťující stravování a nápoje, dočasné ubytování.

- (730) **Sazkhiev Oskar**, Na Náhonu 57, Beroun, 26601, CZ

(210) **O-572816**

(220) 17.06.2021

(320) 17.06.2021

(511) 30, 35, 43

(540)

Cafe HEMMRICH

- (510) (30) káva, hotová káva a kávové nápoje, kávové náhražky (kávové náhražky nebo rostlinné přípravky užitě jako káva), káva (pražená, v prášku, granulovaná nebo v nápojích), zrnková káva, ochucená káva, sladová káva, lyofilizovaná káva, vařená káva, mletá káva, instantní káva, ledová káva, káva (nepražená), káva bez kofeinu, káva s čokoládou, čaj, kakao a jejich náhražky, led, zmrzlina, mražené jogurty a sorbety, pekárenské výrobky, cukrovinky, čokoláda a zákusky, koláče s náplní, koblíhy, muffiny, dorty, pizza, sendviče, pudinky; (35) propagační činnost, reklama, management a administrativní služby, obchodní analýzy, průzkum a informační služby, provádění průzkumu trhu, marketingové analýzy, obchodní průzkumy a studie, obchodní management a podnikové poradenství, pomoc při řízení obchodní činnosti, obchodní administrativa, kancelářské práce, velkoobchodní služby vztahující se k výše uvedeným výrobkům ve třídě 30, maloobchodní služby vztahující se k výše uvedeným výrobkům ve třídě 30, velkoobchodní služby vztahující se k potravinám, maloobchodní služby vztahující se k potravinám, velkoobchodní služby vztahující se k nealkoholickým nápojům, maloobchodní služby vztahující se k nealkoholickým nápojům, velkoobchodní služby vztahující se k alkoholickým nápojům, maloobchodní služby vztahující se k alkoholickým nápojům, zprostředkovatelská činnost a elektronický obchod (e-shop) prostřednictvím internetu nebo jiné počítačové sítě ve vztahu k výše

uvedeným výrobkům ve třídě 30, potravinám, nealkoholickým nápojům a alkoholickým nápojům; (43) restaurační služby, samoobslužné restaurace, služby zajišťující stravování a nápoje, bary (služby -), snack-bary, kavárny, kavárny s pražímou kávy, zajišťování hromadného stravování (catering), jídelny (závodní -), provozování kempů, hotelové služby, motely (služby -), penzióny, služby rezervace pokojů, rezervace hotelů, rezervace penzionů, dočasné ubytování.

- (730) **JZ 2018 s.r.o.**, Mírové náměstí 490/12, Jablonec nad Nisou, 46601, CZ

- (740) **RETROPATENT s.r.o.**, Dobiášova 1246/29, Liberec, Liberec VI-Rochlice, 46006

(210) **O-572817**

(220) 17.06.2021

(320) 17.06.2021

(511) 16, 18, 35

(540)



- (510) (16) tiskárenské výrobky, papírnické zboží a vzdělávací potřeby; (18) zavazadla, cestovní tašky, peněženky a ostatní tašky v rámci třídy 18; (35) obchodní poradenské služby a informace pro spotřebitele, maloobchod a velkoobchod s výrobky uvedenými shora ve tř. 16 a 18.

- (591) Barevná

- (730) **FAMITO, spol. s r.o.**, Kladská 1093/8a, Hradec Králové, Slezské Předměstí, 50003, CZ

(210) **O-572818**

(220) 17.06.2021

(320) 17.06.2021

(511) 16, 18, 35

(540)



- (510) (16) tiskárenské výrobky, papírnické zboží a vzdělávací potřeby; (18) zavazadla, cestovní tašky, peněženky a ostatní tašky v rámci třídy 18; (35) obchodní poradenské služby a informace pro spotřebitele, maloobchod a velkoobchod s výrobky uvedenými shora ve tř. 16 a 18.

- (730) **FAMITO, spol. s r.o.**, Kladská 1093/8a, Hradec Králové, Slezské Předměstí, 50003, CZ

(210) **O-572820**
(220) 17.06.2021
(320) 17.06.2021
(511) 35, 37
(540)



(510) (35) cílené zasilání reklamních materiálů, cílený marketing, fakturace, marketing, průzkum trhu, psaní reklamních textů, reklama, propagace; (37) klempířství, malba a nátěr interiérů a exteriérů, pískování, pokrývačské služby, hydroizolace (stavebnictví).

(591) Barevná

(730) **Vídenský Jan**, Durychova 1386/16, Hradec Králové, Nový Hradec Králové, 50012, CZ

(740) Mgr. Klauz Marek, U Koupaliště 249, Rapotín, 78814

(210) **O-572821**
(220) 17.06.2021
(320) 17.06.2021
(511) 20, 24, 28
(540)

(510) (20) nábytek a jeho části neuvedené v jiných třídách, ložní potřeby, zejména polštáře pro čalouněný nábytek, matrace do postelí, matracové polštáře, podhlavníky a polštáře; (24) tkaniny a textilie pro postele a nábytek, ložní prádlo, přikrývky, ložní kryty, ložní pokrývky, obaly na peřiny, matracovina, kryty, obaly na polštáře a povlečení, obaly na polštáře, přehozy, nábytkové krytiny z textilu, peřiny, deky, díly a příslušenství pro všechny výše uvedené výrobky; (28) hračky, plyšové hračky, vycpané hračky, skákací hračky, oděvy na hračky, hrací podložky obsahující dětské hračky, kostýmy jako dětské hračky, hračky pro zvířata, hry (ne software), potřeby pro gymnastiku a sport, vánoční ozdoby, hlavolamy.

(591) Barevná

(730) **SVITAP sleep well s.r.o.**, U Stadionu 994/13c, Svitavy, Lány, 56802, CZ

(740) INPARTNERS GROUP, Ing. Leopold Dadej, patentový zástupce, Na Valtické 339/6, Břeclav, Charvátská Nová Ves, 69141

(210) **O-572834**
(220) 17.06.2021
(320) 17.06.2021
(511) 16, 21, 32, 33
(540)



(510) (16) papírové dárkové tašky na víno, tištěné originální etikety na láhve na víno; (21) skleničky na víno; (32) nealkoholické víno; (33) šumivé víno, víno, bílé víno, červené víno, nízkoalkoholické víno, alkoholické nápoje (s výjimkou piva), nápoje obsahující víno (stříky), předpřipravené alkoholické nápoje.

(730) **Radek Hejzlar Ing.**, U svodnice 471, Hrušky, 69156, CZ

(210) **O-572835**
(220) 17.06.2021
(320) 17.06.2021
(511) 16, 21, 32, 33
(540)

(510) (16) papírové dárkové tašky na víno, tištěné originální etikety na láhve na víno; (21) skleničky na víno; (32) nealkoholické víno; (33) šumivé víno, víno, bílé víno, červené víno, nízkoalkoholické víno, alkoholické nápoje (s výjimkou piva), nápoje obsahující víno (stříky), předpřipravené alkoholické nápoje.

(730) **Radek Hejzlar Ing.**, U svodnice 471, Hrušky, 69156, CZ

(210) **O-572875**
(220) 21.06.2021
(320) 21.06.2021
(511) 35, 36
(540)

JSEM—mOTORkář

(510) (35) reklama, propagace, řízení, organizace a administrativa obchodní činnosti, kancelářské práce; (36) finanční, peněžní a bankovní služby, pojišťovací služby, služby v oblasti nemovitostí.
(591) Barevná
(730) **Heinzke Michal**, Černý chodník 114, Neplachovice, 74774, CZ

(210) **O-572876**
(220) 21.06.2021
(320) 21.06.2021
(511) 35, 36
(540)



(510) (35) reklama, propagace, řízení, organizace a administrativa obchodní činnosti, kancelářské práce; (36) finanční, peněžní a bankovní služby, pojišťovací služby, služby v oblasti nemovitostí.
(591) Barevná
(730) **Heinzke Michal**, Černý chodník 114, Neplachovice, 74774, CZ

(210) **O-572905**
(220) 22.06.2021
(320) 22.06.2021
(511) 6, 17, 19, 37
(540)

XROOF

(510) (6) kovové materiály pro stavebnictví a konstrukce, kovové stavební příslušenství, kovové stavební prvky, kovové části střešních krytin; (17) polotovary z plastických hmot (fólie, desky, profily), fólie z umělých hmot, kromě folií na balení, plastové fólie s možností kombinace s jinými plošnými materiály, fólie a desky z umělých hmot pro zemědělské účely, materiál na podkládání z umělých hmot, materiály těsnící, ucpávací a izolační, izolační tkaniny, izolace proti vlhkosti staveb, hydroizolační fólie (těsnění), tvarované a plošné fólie z plastických hmot na izolace staveb proti vlhkosti, novopové fólie z plastických hmot (izolační fólie), drenážní fólie, vlhkostní a radonová ochrana staveb, podkladní fólie a pojistné pásy a fólie pro střechy, ochranné a drenážní fólie z plastu; (19) střechy nekovové, stavební materiál nekovový, lišty (nekovové), nekovové stavby, nekovové střešní materiály, nekovové střešní krytiny, nekovové materiály k pokrývání střech, výztuže z plastických hmot pro stavebnictví, stavební materiály pro ochranu základů a stěn a pro stabilizaci zeminy a drenáž, geotextilie, novopové

fólie pro konstrukční účely, materiály pro zelené střechy; (37) stavební služby, stavební poradenství, konzultace ve stavebnictví, budování staveb, instalace střech, renovace střech, opravy střech, stavebnictví, stavitelství, opravy (stavebnictví), izolování proti vlhkosti, izolování staveb, poskytování stavebních informací, poskytování informací o opravách, stavební dozor, instalace střech, obnova střech, zajišťování a instalace vegetačních střech, služby týkající se péče o vegetační střechy v rámci této třídy.

(730) **Charvát Lubomír**, Školní 183, Perštejn, 43163, CZ

(210) **O-572906**
(220) 22.06.2021
(320) 22.06.2021
(511) 11, 37
(540)



(510) (11) topná, ventilační a klimatizační zařízení a čistící zařízení; (37) stavebnictví a demolice staveb, instalatérské služby, údržba a opravy v této oblasti, čištění ucpaných odtoků, čištění kanalizačních potrubí, instalace, montáž, údržba a opravy topných, ventilačních a klimatizačních zařízení, opravy a údržba přístrojů pro topení, údržba a opravy topení.
(591) Barevná
(730) **Technical-Praha s.r.o.**, Veletržní 484/29, Praha 7, Holešovice, 17000, CZ
(740) Law & Tech s. r. o., advokátní kancelář, JUDr. Marián Porvažník, Rooseveltova 809/22, 04001 Košice

(210) **O-572914**
(220) 22.06.2021
(320) 22.06.2021
(511) 32
(540)

ROCKSTAR

(510) (32) pivo, nealkoholické nápoje, ovocné nápoje a ovocné šťávy, nápoje pro sportovce, energetické nápoje.
(730) **PepsiCo, Inc.**, 700 Anderson Hill Road, Purchase, New York 10577-1444, NY, US
(740) Všeťečka Zelený Švorčík a partneři, advokátní a patentová kancelář, JUDr. Otakar Švorčík, Hálkova 1406/2, Praha 2, Nové Město, 12000

(210) **O-572915**
(220) 22.06.2021
(320) 22.06.2021
(511) 32
(540)



(510) (32) pivo, nealkoholické nápoje, ovocné nápoje a ovocné šťávy, nápoje pro sportovce, energetické nápoje.
(591) Barevná
(730) **PepsiCo, Inc.**, 700 Anderson Hill Road, Purchase, New York 10577-1444, NY, US
(740) Všetěčka Zelený Švorčík a partneři, advokátní a patentová kancelář, JUDr. Otakar Švorčík, Hálkova 1406/2, Praha 2, Nové Město, 12000

(210) **O-572917**
(220) 22.06.2021
(320) 22.06.2021
(511) 6, 7, 19, 37, 40
(540)



(510) (6) kovové brány, kovové závory na zamykání bran, kovové petlice na brány a branky, háčky a očka na kovové brány, dveřní kování, nábytkové kování, stavební kování, okenní kování, kovové ploty, drátěné ploty, kovové sloupky plotu, kovové opěry plotu, kovové plotové materiály, kovové články pro ploty, kovové mříže k plotům, kovové zásuvné plotové sloupky, tyče pro kovová zábradlí a kovové ploty, kovové schody, kovová zábradlí, kovové nosníky schodiště, kovová schodišťová zábradlí, kovové schodišťové stupně, kovové nosníky (části schodišť), kovové středové sloupky pro schodiště, kovové mobilní nástupní schody pro cestující, kovová madla, zábradlí, kovové držáky zábradlí, kovová zábradlí pro chodníky, zábradlí z kovu na mosty, zábradlí z kovu na balkóny; (7) brány, hydraulické ovladače bran, elektrické ovladače bran, stroje na zápusťování kování, stroje na volné kování, schodišťové sedačky, schodišťové výtahy, pohyblivé schody (eskalátory, pohyblivá schodiště), laserové svařovací stroje, laserové řezací hořáky, laserové rycí přístroje, zařízení pro laserové sváření; (19) schodiště, nekovové schodnice (součásti schodišť), nekovová schodiště, nekovové součásti schodišť, bezpečnostní nekovové brány; (37) montáže bran, montáž dveřních kování, montáž okenních kování, montáž zámkových kování, služby výstavby plotu, služby týkající se oprav schodišťových krytin, opravy kovoobráběcích strojů a zařízení, příprava povrchu schodišť pro obložení a pokrytí, pískování kovových ploch, poskytování informací vztahujících se k opravám nebo údržbě kovoobráběcích strojů a nástrojů; (40) kování, zpracování kovu (kování), kování (tvarování kovu), kovotepectví, kovové materiály (pokovování -), extrudování kovových slitin, chromování kovových výrobků, niklování kovových povrchu, plátování kovových výrobků, laminování kovových cedulí, leštění kovových povrchu třením, tepelná úprava kovových povrchů, úprava a potahování kovových povrchů, zakázková výroba kovového železářského zboží, kování kovového zboží podle objednávky a specifikace druhých, konečná povrchová úprava kovových předmětů, montáž a opravy

velkých kovových zařízení, zpracování kovových povrchů pomocí technik přesného broušení a leštění třením, rytí laserem, laserové gravírování, úprava materiálu laserovým paprskem, pronájem laserových gravírovacích strojů.

(591) Barevná
(730) **Klein Martin**, Hrnčířská 518/3, Beroun, Beroun-Město, 26601, CZ
(740) PatentEnter s.r.o., Koliště 1965/13a, Brno, Černá Pole, 60200

(210) **O-572923**
(220) 22.06.2021
(320) 22.06.2021
(511) 35, 41, 43
(540)

B07

(510) (35) maloobchodní prodej oblečení, marketing, modeling pro reklamní účely nebo podporu prodeje, podpora prodeje jiných osob, pořádání módních přehlídek pro reklamní účely, pořádání výstav pro obchodní a reklamní účely, pronájem reklamních ploch, propagace, předvádění zboží, reklama, služby maloobchodu v umělecké oblasti, styk s veřejností, šíření reklamních materiálů, vedení dražeb, venkovní reklama, vydávání reklamních textů, zprostředkování propagace a reklamy; (41) diskotéky, divadelní představení, filmová projekce, fotografování, galerijní činnost, hudební produkce, karaoke, klubové služby - zábava a vzdělání, kulturní, vzdělávací a zábavní služby, pořádání a uvádění koncertů, pořádání a vedení kurzů, pořádání a vedení osobních vzdělávacích fór, pořádání a vedení seminářů a workshopů, pořádání soutěží - vzdělávacích a zábavných, pořádání sportovních soutěží a sportovních událostí, pořádání výstav ke kulturním nebo vzdělávacím účelům, poskytování informací v oblasti vzdělávání, zábavy a rekreačních aktivit, provozování rekreačních a sportovních zařízení, publikační činnost, předprodej vstupenek, služby nočního klubu, sportovní aktivity, sportovní služby, školení, výstavní činnost, vzdělávací a školící služby- přednášky, školení, vzdělávací akce, zábava, živá vystoupení; (43) bary, barmanské služby, bistra, bufety, jídla a nápoje pro koktejlové party, kavárny, poskytování jídla a nápojů.
(730) **BAJKAZYL, s.r.o.**, Rybná 716/24, Praha 1, Staré Město, 11000, CZ
(740) Vít Hruška, Jahodová 1282/31, Praha 10, Záběhlice, 10600

(210) **O-572924**
(220) 22.06.2021
(320) 22.06.2021
(511) 35, 41
(540)

Marimex ... Dejte modrou zábavě

(510) (35) reklamní, inzertní a propagační činnost, tvorba, provoz a administrace reklamních a propagačních internetových kampaní, aktualizace reklamních materiálů, zpracování informací v oblasti reklamy, propagace a pořádání výstav ke komerčním a reklamním účelům, reklama, včetně reklamy na internetu, marketing, e-mail marketing, vyhledávací marketing, public relations - styk s veřejností, plánování a realizace reklamních kampaní včetně reklamních materiálů a elektronických reklamních materiálů, přenos reklamních sdělení a jiných reklamních materiálů na mobilní komunikační zařízení, prezentace zboží a služeb na internetu a v jiných komunikačních sítích pro třetí strany, zprostředkování obchodních a podnikatelských kontaktů a obchodních transakcí pro třetí strany, také prostřednictvím internetu a v rámci elektronického obchodu, obchodní zastupování vše v rámci této třídy, reklamní a prodejní akce, distribuce reklamních materiálů a vzorků výrobků, předvádění zboží, odborné obchodní poradenství, sjednocení různého zboží v zájmu druhých, aby si zákazníci mohli zboží pohodlně prohlédnout, vybrat a koupit prostřednictvím katalogu obecného zboží na dobírku nebo prostřednictvím telekomunikací nebo prostřednictvím obecného prodejního katalogu na internetových webových stránkách nebo maloobchodu specializovaného na prodej výrobků, a to jmenovitě výrobků jako jsou: filtrační materiály (chemické přípravy), filtrační materiály (minerální látky), filtrační směsi, filtrační činidla na enzymy, přípravky na úpravu vody, chemické přísady k použití při dezinfekci vody, chlór do bazénů, chemické výrobky k čištění vody,

chemické výrobky pro úpravu vody, chemické výrobky v podobě sorbentů, chemické výrobky určené pro vědu, chemické výrobky určené do bazénů, chemické výrobky ke změkčování vody, chemické výrobky používané v akváriích (nikoli farmaceutické), chemické výrobky pro průmyslové účely a použití, chemické antikorozní přípravky, impregnační chemické výrobky (textil -), minerály na úpravu vody pro použití v bazénech a lázních, skleněné granule pro použití ve filtrech plaveckých bazénů, pohlcovače vlhkosti, přírodní sušidla k regulaci vlhkosti, barvy, laky, laky a fermeže, přípravky k barvení potravin a nápojů, barviva, antikorozní materiály, antikorozní činidla, antikorozní výrobky, antikorozní nátěry (barvy), antikorozní přípravky (ochranné), antikorozní přípravky se schopností odstraňovat vodní kámen, impregnační směsi ve formě barev, mořidla, přírodní pryskyřice, fólie (kovové -) pro malíře, dekorativy, tiskaře a umělce, nekovové barevné nátěry používané při zhotovování sklolaminátových bazénů a lázní, nátěry zabraňující pronikání vlhkosti, obecné kovy a jejich slitiny, včetně nerezové oceli, obecné kovy v surovém stavu nebo částečně zpracované, kovové stavební výrobky, stavební konstrukce (kovové), kovové stavební příslušenství, kovové stavební lešení, přenosné stavební konstrukce, kovové markýzy, modulární přenosné stavební konstrukce (kovové), kovové skleníky jako pevné stavební konstrukce, kovové stavební a konstrukční materiály a prvky, kovové zámečnické potřeby, drátěné pletivo, kabely, dráty a řetězy, kovové, oblouky z kovových materiálů jako podpěra pro rostliny, trubky, kotvení, hadice a jejich příslušenství, včetně ventilů, kovové trezory a bezpečnostní schránky, kovové nádrže, bazény (kovové konstrukce), kovové plavecké bazény (konstrukce), kovová pařeniště, kovové rámy pro skleníky, skleníky jako pevné kovové konstrukce, kovové konstrukce voliéř, kovové konstrukce kluzišť, kovová parkovací zařízení pro jízdní kola, kovové protisluneční žaluzie do budov, kovové žaluzie, kovové rolety, bezpečnostní kovové rolety, kovové venkovní rolety, kovové svinovací dveře, bezpečnostní schránky kovové, bezpečnostní schránky elektronické, kovové ochranné mříže ke krbům, kovové mříže k plotům, hliníková fólie (alobal), kovové fólie na vaření, kovové schůdky a žebříky, kovové kontejnery, kovové kontejnery na přepravu, kovové nádrže (kontejnery), drobné železářské zboží, kovové železářské zboží, železářské zboží pro stavby, drobné kovové železářské zboží, kovové železářské zboží pro stavebnictví, automatické stroje na zametání bazénů, čisticí stroje na plavecké bazény, elektrická čerpadla do bazénů, elektrická vodní čerpadla do plaveckých bazénů, robotické stroje na čištění bazénů, vodní čerpadla do plaveckých bazénů, zametací stroje na čištění bazénů, ruční nářadí a nástroje pro zpracování materiálu a pro výrobu, opravy a údržbu, nožířské výrobky, ruční hygienické a kosmetické náčiní pro lidi a zvířata, ruční čerpadla na kapaliny, ruční čerpadla k čerpání vody ze studně, ruční nástroje a nářadí, bezpečnostní, zabezpečovací, ochranná a signalizační zařízení, informační technologie a audiovizuální, multimediální a fotografické přístroje, monitorovací přístroje, přístroje na testování a kontrolu kvality, čidla vlhkosti, měřiče vlhkosti, zařízení na měření vlhkosti, přístroje na měření vlhkosti, tepelné regulátory, termostaty, fotovoltaická zařízení pro výrobu elektřiny, přístroje a zařízení pro akumulaci a ukládání elektrické energie, termostátové ovladače, potápěčské masky, sluneční brýle, solární články, ochranné rukavice, ochranné přilby, ochranné přilby pro sportovní účely, ochranné brýle pro sportovní účely, ochranné a bezpečnostní prostředky, baterie, lithiové baterie, nikl-kadmiové baterie, baterie do kapesních svítilen, elektrické články a baterie, nabíječky akumulátorů, elektrické akumulátory, dobíjecí baterie, nabíječky pro elektrické baterie, akustická poplašná zařízení, dálkové ovladače, detektory, ergometry, elektronické ovládací systémy, automatické kontrolní přístroje, ochranné plachty, chlorování bazénů (přístroje pro -), filtry do bazénů, filtry používané do plaveckých bazénů, lázeňské bazény, ohřívače do bazénů, pevné podvodní osvětlovací zařízení do bazénů, zařízení na vytápění plaveckých bazénů, zařízení pro chlorování plaveckých bazénů, přístroje na osvětlení, elektrické přístroje na osvětlení, přístroje a zařízení na topení, přístroje na výrobu páry, přístroje a zařízení na vaření, elektrická chladicí zařízení, chladicí zařízení, přístroje na sušení, přístroje a zařízení na ventilaci, parní lázně a sauny, sanitární zařízení, zařízení do koupelen a instalační armatury, klimatizace, digestoře, topné, ventilační a klimatizační systémy, zařízení na úpravu vzduchu, tepelné akumulátory, solární lampy, solární svítilny, tepelné kolektory, solární kolektory (topení), sluneční kolektory (topení), klimatizační zařízení, germicidní lampy na čištění vzduchu, krby, saunová kama, zařízení na úpravu vody, přístroje na vření vody, sprchové a koupelnové kabiny, koupelnové zařízení, saunová zařízení, solární-tepelná zařízení, přístroje a zařízení na ohřívání vody, průtokové ohřívače vody, vodní filtry, filtry na úpravu vody, filtry na čištění vody, filtry do čistíček vody, filtrační kazety (zařízení na úpravu vody), filtry do bazénů, membrány k filtraci vody, přístroje k filtrování vody, hydromasážní přístroje a zařízení, hydromasážní vany, parní lázně, saunové

vybavení, vířivky, solární ohřívače vody, podvodní LED svítidla, filtry do čistíček vody, filtry do klimatizací, filtry do přístrojů na čištění vzduchu, filtry do vodovodních zařízení, gutaperča, guma, polotovary z plastických hmot, těsnící hmoty, slída, ohebné hadice (nekovové), izolační nátěry, izolace kabelů, izolace (materiály) pro elektrické vedení, vata na utěšňování, izolační tmely, těsnící pásy proti průvanu, průsvitné dvouvrstvé desky vyrobené z polykarbonátů, průsvitné třívrstvé desky vyrobené z polykarbonátů, stavby přenosné (nekovové), přenosné altány převážně nekovové, bazény plavecké (nekovové), plavecké bazény (konstrukce), ne kovové, geotextilie, kámen umělý, přenosné konstrukce nekovové, nekovové konstrukce a přenosné stavební prvky, krytiny střešní (nekovové), křemenný písek, písek pro akvária, šterk pro akvária, rolety (venkovní) kromě kovových a textilních, nekovové součásti schodišť, nekovová schodiště, rámy pro skleníky (nekovové), nekovové schody (stupně), nádrže (konstrukce), nikoliv z kovu, nekovové nádrže na vodu (konstrukce), nekovové pevné nádrže, nekovové střechy se solárními články, střešní krytiny se solárními články, ne kovové, přenosné domy (nekovové), nekovové stavební a konstrukční materiály a prvky, nekovové přenosné výstavní stánky (konstrukce), přenosné nekovové stavby, přemístitelné budovy (nekovové), sportovní podlahy, nekovové, hry, hračky, sportovní potřeby, gymnastické a sportovní zboží, pískoviště (sportovní předměty), sportovní vybavení, bazény ke hře, bazény plavecké (potřeby na hraní), hračky k použití v plaveckých bazénech, nafukovací atrakce pro bazény, nafukovací bazény, nafukovací bazény k rekreačnímu použití, plavecké bazény (herní vybavení), plovací vesty, plovací desky, plovací pomůcky na plavání, plovací potřeby k plavání pro rekreační použití, potápěčské ploutve, nafukovací hračky v podobě člunů, nafukovací míče na sport, cvičební trampolíny, mini trampolíny, trampolíny; (41) organizování, pořádání a zprostředkování kulturních, zábavných, společenských, sportovních, výchovných a vzdělávacích akcí, včetně organizování vzdělávání ve formě kurzů, školení, přednášek, konferencí a sympozií, pořádání nekomerčních výstav, přehlídek a veletrhů, organizování zábavy, rozptýlení a rekreace, zajišťování vstupenek na sportovní a zábavní akce, vydavatelská a nakladatelská činnost, služby pro oddech, rekreaci a relaxaci v rámci této třídy, pronájem sportovního vybavení a zařízení, nakladatelství, vydavatelství, publikační činnost.

(730) **MARIMEX CZ, s.r.o.**, Libušská 221/264a, Praha 4, Libuš, 14200, CZ
 (740) **BOHEMIA PATENT, Ing. Jana Vandělíková**, Petráská 1136/12, Praha 1, Nové Město, 11000

(210) **O-572925**
 (220) 22.06.2021
 (320) 22.06.2021
 (511) 35, 41, 43
 (540)

BIKØ7

(510) (35) maloobchodní prodej oblečení, marketing, modeling pro reklamní účely nebo podporu prodeje, podpora prodeje jiných osob, pořádání módních přehlídek pro reklamní účely, pořádání výstav pro obchodní a reklamní účely, pronájem reklamních ploch, propagace, předvádění zboží, reklama, služby maloobchodu v umělecké oblasti, styk s veřejností, šíření reklamních materiálů, vedení dražeb, venkovní reklama, vydávání reklamních textů, zprostředkování propagace a reklamy; (41) diskotéky, divadelní představení, filmová projekce, fotografování, galerijní činnost, hudební produkce, karaoke, klubové služby - zábava a vzdělání, kulturní, vzdělávací a zábavní služby, pořádání a uvádění koncertů, pořádání a vedení kurzů, pořádání a vedení osobních vzdělávacích fór, pořádání a vedení seminářů a workshopů, pořádání soutěží - vzdělávacích a zábavných, pořádání sportovních soutěží a sportovních událostí, pořádání výstav ke kulturním nebo vzdělávacím účelům, poskytování informací v oblasti vzdělávání, zábavy a rekreačních aktivit, provozování rekreačních a sportovních zařízení, publikační činnost, předprodej vstupenek, služby nočního klubu, sportovní aktivity, sportovní služby, školení, výstavní činnost, vzdělávací a školící služby- přednášky, školení, vzdělávací akce, zábava, živá vystoupení; (43) bary, barmanské služby, bistra, bufety, jídla a nápoje pro koktejlové party, kavárny, poskytování jídla a nápojů.
 (730) **BAJKAZYL, s.r.o.**, Rybná 716/24, Praha 1, Staré Město, 11000, CZ
 (740) **Vít Huška, Jahodová 1282/31, Praha 10, Záběhlice, 10600**

(210) **O-572926**

(220) 22.06.2021

(320) 22.06.2021

(511) 35, 41

(540) **MARIMEX ... Dejte modrou relaxaci**

(35) reklamní, inzertní a propagační činnost, tvorba, provoz a administrace reklamních a propagačních internetových kampaní, aktualizace reklamních materiálů, zpracování informací v oblasti reklamy, propagace a pořádání výstav ke komerčním a reklamním účelům, reklama, včetně reklamy na internetu, marketing, e-mail marketing, vyhledávací marketing, public relations - styk s veřejností, plánování a realizace reklamních kampaní včetně reklamních materiálů a elektronických reklamních materiálů, přenos reklamních sdělení a jiných reklamních materiálů na mobilní komunikační zařízení, prezentace zboží a služeb na internetu a v jiných komunikačních sítích pro třetí strany, zprostředkování obchodních a podnikatelských kontaktů a obchodních transakcí pro třetí strany, také prostřednictvím internetu a v rámci elektronického obchodu, obchodní zastupování vše v rámci této třídy, reklamní a prodejní akce, distribuce reklamních materiálů a vzorků výrobků, předvádění zboží, odborné obchodní poradenství, sjednocení různého zboží v zájmu druhých, aby si zákazníci mohli zboží pohodlně prohlédnout, vybrat a koupit prostřednictvím katalogu obecného zboží na dobírku nebo prostřednictvím telekomunikací nebo prostřednictvím obecného prodejního katalogu na internetových webových stránkách nebo maloobchodu specializovaného na prodej výrobků, a to jmenovitě výrobků jako jsou: filtrační materiály (chemické přípravky), filtrační materiály (minerální látky), filtrační směsi, filtrační činidla na enzymy, přípravky na úpravu vody, chemické přísady k použití při dezinfekci vody, chlór do bazénů, chemické výrobky k čištění vody, chemické výrobky pro úpravu vody, chemické výrobky v podobě sorbentů, chemické výrobky určené pro vědu, chemické výrobky určené do bazénů, chemické výrobky ke změkčování vody, chemické výrobky používané v akváriích (nikoli farmaceutické), chemické výrobky pro průmyslové účely a použití, chemické antikorozní přípravky, impregnační chemické výrobky (textil -), minerály na úpravu vody pro použití v bazénech a lázních, skleněné granule pro použití ve filtrech plaveckých bazénů, pohlcovače vlhkosti, přírodní sušidla k regulaci vlhkosti, barvy, laky, laky a fermeže, přípravky k barvení potravin a nápojů, barviva, antikorozní materiály, antikorozní činidla, antikorozní výrobky, antikorozní nátěry (barvy), antikorozní přípravky (ochranné), antikorozní přípravky se schopností odstraňovat vodní kámen, impregnační směsi ve formě barev, mořidla, přírodní pryskyřice, fólie (kovové -) pro malíře, dekoratéry, tiskaře a umělce, nekovové barevné nátěry povrchů používané při zhotovování sklolaminátových bazénů a lázní, nátěry zabraňující pronikání vlhkosti, obecné kovy a jejich slitiny, včetně nerezové oceli, obecné kovy v surovém stavu nebo částečně zpracované, kovové stavební výrobky, stavební konstrukce (kovové), kovové stavební příslušenství, kovové stavební lešení, přenosné kovové stavební konstrukce, kovové markýzy, modulární přenosné stavební konstrukce (kovové), kovové skleníky jako pevné stavební konstrukce, kovové stavební a konstrukční materiály a prvky, kovové zámečnické potřeby, drátěné pletivo, kabely, dráty a řetězy, kovové, oblouky z kovových materiálů jako podpěra pro rostliny, trubky, potrubí, hadice a jejich příslušenství, včetně ventilů, kovové trezory a bezpečnostní schránky, kovové nádrže, bazény (kovové konstrukce), kovové plavecké bazény (konstrukce), kovová pažení, kovové rámy pro skleníky, skleníky jako pevné kovové konstrukce, kovové konstrukce voliéř, kovové konstrukce kluzišť, kovová parkovací zařízení pro jízdní kola, kovové protisluneční žaluzie do budov, kovové žaluzie, kovové rolety, bezpečnostní kovové rolety, kovové venkovní rolety, kovové svinovací dveře, bezpečnostní schránky kovové, bezpečnostní schránky elektronické, kovové ochranné mříže ke krbům, kovové mříže k plotům, hliníková fólie (alobal), kovové fólie na vaření, kovové schůdky a žebříky, kovové kontejnery, kovové kontejnery na přepravu, kovové nádrže (kontejnery), drobné železářské zboží, kovové železářské zboží, železářské zboží pro stavby, drobné kovové železářské zboží, kovové železářské zboží pro stavebnictví, automatické stroje na zametání bazénů, čisticí stroje na plavecké bazény, elektrická čerpadla do bazénů, elektrická vodní čerpadla do plaveckých bazénů, robotické stroje na čištění bazénů, vodní čerpadla do plaveckých bazénů, zametací stroje na čištění bazénů, ruční nářadí a nástroje pro zpracování materiálu a pro výrobu, opravy a údržbu, nožířské výrobky, ruční hygienické a kosmetické náčiní pro lidi a zvířata, ruční čerpadla na kapaliny, ruční čerpadla k čerpání vody ze studně, ruční nástroje a nářadí, bezpečnostní, zabezpečovací, ochranná a signalizační zařízení, informační technologie a audiovizuální, multimediální a fotografické přístroje, monitorovací přístroje, přístroje na testování a kontrolu kvality,

čidla vlhkosti, měřiče vlhkosti, zařízení na měření vlhkosti, přístroje na měření vlhkosti, tepelné regulátory, termostaty, fotovoltaická zařízení pro výrobu elektřiny, přístroje a zařízení pro akumulaci a ukládání elektrické energie, termostatové ovladače, potápěčské masky, sluneční brýle, solární články, ochranné rukavice, ochranné přilby, ochranné přilby pro sportovní účely, ochranné brýle pro sportovní účely, ochranná a bezpečnostní prostředky, baterie, lithiové baterie, nikl-kadmiové baterie, baterie do kapesních svítilen, elektrické články a baterie, nabíječky akumulátorů, elektrické akumulátory, dobíjecí baterie, nabíječky pro elektrické baterie, akustická poplašná zařízení do bazénů, zařízení na vytápění plaveckých bazénů, zařízení pro chlorování plaveckých bazénů, přístroje na osvětlení, elektrické přístroje na osvětlení, přístroje a zařízení na topení, přístroje na výrobu páry, přístroje a zařízení na vaření, elektrická chladicí zařízení, chladicí zařízení, přístroje na sušení, přístroje a zařízení na ventilaci, páně lázně a sauny, sanitární zařízení, zařízení do koupelen a instalační armatury, klimatizace, digestoře, topné, ventilační a klimatizační systémy, zařízení na úpravu vzduchu, tepelné akumulátory, solární lampy, solární svítilny, tepelné kolektory, solární kolektory (topení), sluneční kolektory (topení), klimatizační zařízení, germicidní lampy na čištění vzduchu, krby, saunová kamna, zařízení na úpravu vody, přístroje na víření vody, sprchové a koupelňové kabiny, koupelňové zařízení, saunová zařízení, solárně-tepelná zařízení, přístroje a zařízení na ohřívání vody, průtokové ohříváče vody, vodní filtry, filtry na úpravu vody, filtry na čištění vody, filtry do čističek vody, filtrační kazety (zařízení na úpravu vody), filtry do bazénů, membrány k filtraci vody, přístroje k filtrování vody, hydromasážní přístroje a zařízení, hydromasážní vany, páně lázně, saunové vybavení, vířivky, solární ohříváče vody, podvodní LED svítidla, filtry do čističek vody, filtry do klimatizací, filtry do přístrojů na čištění vzduchu, filtry do vodovodních zařízení, gutaperča, guma, polotovary z plastických hmot, těsnicí hmoty, slída, ohebné hadice (nekovové), izolační nátěry, izolace kabelů, izolace (materiály) pro elektrické vedení, vata na utěšování, izolační tmely, těsnicí pásy proti průvanu, průsvitné dvouvrstvé desky vyrobené z polykarbonátů, průsvitné třívrstvé desky vyrobené z polykarbonátů, stavby přenosné (nekovové), přenosné altány převážně nekovové, bazény plavecké (nekovové), plavecké bazény (konstrukce), nekovové, geotextilie, kámen umělý, přenosné konstrukce nekovové, nekovové konstrukce a přenosné stavební prvky, krytiny střešní (nekovové), křemenný písek, písek pro akvária, šterk pro akvária, rolety (venkovní) kromě kovových a textilních, nekovové součásti schodišť, nekovová schodiště, rámy pro skleníky (nekovové), nekovové schody (stupně), nádrže (konstrukce), nikoliv z kovu, nekovové nádrže na vodu (konstrukce), nekovové pevné nádrže, nekovové střechy se solárními články, střešní krytiny se solárními články, nekovové, přenosné domy (nekovové), nekovové stavební a konstrukční materiály a prvky, nekovové přenosné výstavní stánky (konstrukce), přenosné nekovové stavby, přemístitelné budovy (nekovové), sportovní podlahy, nekovové, hry, hračky, sportovní potřeby, gymnastické a sportovní zboží, pískoviště (sportovní předměty), sportovní vybavení, bazény ke hře, bazény plavecké (potřeby na hrani), hračky k použití v plaveckých bazénech, nafukovací atrakce pro bazény, nafukovací bazény, nafukovací bazény k rekreačnímu použití, plavecké bazény (herní vybavení), plovací vesty, plovací desky, plovací pomůcky na plavání, plovací potřeby k plavání pro rekreační použití, potápěčské ploutve, nafukovací hračky v podobě člunů, nafukovací míče na sport, cvičební trampolíny, mini trampolíny, trampolíny; (41) organizování, pořádání a zprostředkování kulturních, zábavných, společenských, sportovních, výchovných a vzdělávacích akcí, včetně organizování vzdělávání ve formě kurzů, školení, přednášek, konferencí a sympozií, pořádání nekomerčních výstav, přehlídek a veletrhů, organizování zábavy, rozptýlení a rekreace, zajišťování vstupenek na sportovní a zábavní akce, vydavatelská a nakladatelská činnost, služby pro oddech, rekreaci a relaxaci v rámci této třídy, pronájem sportovního vybavení a zařízení, nakladatelství, vydavatelské, publikační činnost.

(730) **MARIMEX CZ, s.r.o.**, Libušská 221/264a, Praha 4, Libuš, 14200, CZ(740) **BOHEMIA PATENT, Ing. Jana Vandělková, Petráská 1136/12, Praha 1, Nové Město, 11000**

(210) **O-572927**

(220) 22.06.2021

(320) 22.06.2021

(511) 35, 41

(540)

MARIMEX ... Moře zábavy

(510) (35) reklamní, inzertní a propagační činnost, tvorba, provoz a administrace reklamních a propagačních internetových kampaní, aktualizace reklamních materiálů, zpracování informací v oblasti reklamy, propagace a pořádání výstav ke komerčním a reklamním účelům, reklama, včetně reklamy na internetu, marketing, e-mail marketing, vyhledávací marketing, public relations - styk s veřejností, plánování a realizace reklamních kampaní včetně reklamních materiálů a elektronických reklamních materiálů, přenos reklamních sdělení a jiných reklamních materiálů na mobilní komunikační zařízení, prezentace zboží a služeb na internetu a v jiných komunikačních sítích pro třetí strany, zprostředkování obchodních a podnikatelských kontaktů a obchodních transakcí pro třetí strany, také prostřednictvím internetu a v rámci elektronického obchodu, obchodní zastupování vše v rámci této třídy, reklamní a prodejní akce, distribuce reklamních materiálů a vzorků výrobků, předvádění zboží, odborné obchodní poradenství, sjednocení různého zboží v zájmu druhých, aby si zákazníci mohli zboží pohodlně prohlédnout, vybrat a koupit prostřednictvím katalogu obecného zboží na dobírku nebo prostřednictvím telekomunikací nebo prostřednictvím obecného prodejního katalogu na internetových webových stránkách nebo maloobchodu specializovaného na prodej výrobků, a to jmenovitě výrobků jako jsou: filtrační materiály (chemické přípravky), filtrační materiály (minerální látky), filtrační směsi, filtrační činnidla na enzymy, přípravky na úpravu vody, chemické přísady k použití při dezinfekci vody, chlór do bazénů, chemické výrobky k čištění vody, chemické výrobky pro úpravu vody, chemické výrobky v podobě sorbentů, chemické výrobky určené pro vědu, chemické výrobky určené do bazénů, chemické výrobky ke změkčování vody, chemické výrobky používané v akváriích (nikoli farmaceutické), chemické výrobky pro průmyslové účely a použití, chemické antikorozní přípravky, impregnační chemické výrobky (textil -), minerály na úpravu vody pro použití v bazénech a lázních, skleněné granule pro použití ve filtrech plaveckých bazénů, pohlcovače vlhkosti, přírodní sušidla k regulaci vlhkosti, barvy, laky, laky a fermeže, přípravky k barvení potravin a nápojů, barviva, antikorozní materiály, antikorozní činnidla, antikorozní výrobky, antikorozní nátěry (barvy), antikorozní přípravky (ochranné), antikorozní přípravky se schopností odstraňovat vodní kámen, impregnační směsi ve formě barev, mořidla, přírodní pryskyřice, fólie (kovové -) pro malíře, dekoratéry, tiskaře a umělce, nekovové barevné nátěry povrchů používané při zhotovování sklolaminátových bazénů a lázní, nátěry zabraňující pronikání vlhkosti, obecné kovy a jejich slitiny, včetně nerezové oceli, obecné kovy v surovém stavu nebo částečně zpracované, kovové stavební výrobky, stavební konstrukce (kovové), kovové stavební příslušenství, kovové stavební lešení, přenosné kovové stavební konstrukce, kovové markýzy, modulární přenosné stavební konstrukce (kovové), kovové skleníky jako pevné stavební konstrukce, kovové stavební a konstrukční materiály a prvky, kovové zámečnické potřeby, drátěné pletivo, kabely, dráty a řetězy, kovové, obločky z kovových materiálů jako podpěra pro rostliny, trubky, potrubí, hadice a jejich příslušenství, včetně ventilů, kovové trezory a bezpečnostní schránky, kovové nádrže, bazény (kovové konstrukce), kovové plavecké bazény (konstrukce), kovová pařeniště, kovové rámy pro skleníky, skleníky jako pevné kovové konstrukce, kovové konstrukce voliéř, kovové konstrukce kluzišť, kovová parkovací zařízení pro jízdní kola, kovové protisluneční žaluzie do budov, kovové žaluzie, kovové rolety, bezpečnostní kovové rolety, kovové venkovní rolety, kovové svinovací dveře, bezpečnostní schránky kovové, bezpečnostní schránky elektronické, kovové ochranné mříže ke krbům, kovové mříže k plotům, hliníková fólie (alobal), kovové fólie na vaření, kovové schůdky a žebříky, kovové kontejnery, kovové kontejnery na přepravu, kovové nádrže (kontejnery), drobné železářské zboží, kovové železářské zboží, železářské zboží pro stavby, drobné kovové železářské zboží, kovové železářské zboží pro stavebnictví, automatické stroje na zametání bazénů, čističí stroje na plavecké bazény, elektrická čerpadla do bazénů, elektrická vodní čerpadla do plaveckých bazénů, robotické stroje na čištění bazénů, vodní čerpadla do plaveckých bazénů, zametací stroje na čištění bazénů, ruční nářadí a nástroje pro zpracování materiálu a pro výrobu, opravy a údržbu, nožičské výrobky, ruční hygienické a kosmetické náčiní pro lidi a zvířata, ruční čerpadla na kapaliny, ruční čerpadla k čerpání vody ze studně, ruční nástroje a nářadí, bezpečnostní, zabezpečovací, ochranná a signalizační zařízení, informační technologie a audiovizuální, multimediální a fotografické přístroje, monitorovací přístroje, přístroje na testování a kontrolu kvality, čidla vlhkosti, měřiče vlhkosti, zařízení na měření vlhkosti, přístroje na

měření vlhkosti, tepelné regulátory, termostaty, fotovoltaická zařízení pro výrobu elektřiny, přístroje a zařízení pro akumulaci a ukládání elektrické energie, termostatové ovladače, potápěčské masky, sluneční brýle, solární články, ochranné rukavice, ochranné přilby, ochranné přilby pro sportovní účely, ochranné brýle pro sportovní účely, ochranná a bezpečnostní prostředky, baterie, lithiové baterie, nikl-kadmiové baterie, baterie do kapesních svítilen, elektrické články a baterie, nabíječky akumulátorů, elektrické akumulátory, dobíjecí baterie, nabíječky pro elektrické baterie, akustická poplašná zařízení, dálkové ovladače, detektory, ergometry, elektronické ovládací systémy, automatické kontrolní přístroje, ochranné plachty, chlorování bazénů (přístroje pro -), filtry do bazénů, filtry používané do plaveckých bazénů, lázeňské bazény, ohřivače do bazénů, pevné podvodní osvětlovací zařízení do bazénů, zařízení na vytápění plaveckých bazénů, zařízení pro chlorování plaveckých bazénů, přístroje na osvětlení, elektrické přístroje na osvětlení, přístroje a zařízení na topení, přístroje na výrobu páry, přístroje a zařízení na vaření, elektrická chladicí zařízení, chladicí zařízení, přístroje na sušení, přístroje a zařízení na ventilaci, parní lázně a sauny, sanitární zařízení, zařízení do koupelen a instalační armatury, klimatizace, digestoře, topné, ventilační a klimatizační systémy, zařízení na úpravu vzduchu, tepelné akumulátory, solární lampy, solární svítilny, tepelné kolektory, solární kolektory (topení), sluneční kolektory (topení), klimatizační zařízení, germicidní lampy na čištění vzduchu, krby, saunová kamna, zařízení na úpravu vody, přístroje na vření vody, sprchové a koupelňové kabiny, koupelňové zařízení, saunová zařízení, solární-tepelná zařízení, přístroje a zařízení na ohřívání vody, průtokové ohřivače vody, vodní filtry, filtry na úpravu vody, filtry na čištění vody, filtry do čističek vody, filtrační kazety (zařízení na úpravu vody), filtry do bazénů, membrány k filtraci vody, přístroje k filtrování vody, hydromasážní přístroje a zařízení, hydromasážní vany, parní lázně, saunové vybavení, vířivky, solární ohřivače vody, podvodní LED svítidla, filtry do čističek vody, filtry do klimatizací, filtrační kazety (zařízení na čištění vzduchu), filtry do vodovodních zařízení, gutaperča, guma, polotovary z plastických hmot, těsnicí hmoty, slída, ohebné hadice (nekovové), izolační nátěry, izolace kabelů, izolace (materiály) pro elektrické vedení, vata na utěšování, izolační tmely, těsnicí pásy proti průvanu, průsvitné dvouvrstvé desky vyrobené z polykarbonátů, průsvitné třívrstvé desky vyrobené z polykarbonátů, stavby přenosné (nekovové), přenosné altánky převážně nekovové, bazény plavecké (nekovové), plavecké bazény (konstrukce), ne kovové, geotextilie, kámen umělý, přenosné konstrukce nekovové, nekovové konstrukce a přenosné stavební prvky, krytiny střešní (nekovové), křemenný písek, písek pro akvária, šterk pro akvária, rolety (venkovní) kromě kovových a textilních, nekovové součásti schodišť, nekovová schodiště, rámy pro skleníky (nekovové), nekovové schody (stupně), nádrže (konstrukce), nikoliz z kovu, nekovové nádrže na vodu (konstrukce), nekovové pevné nádrže, nekovové střechy se solárními články, střešní krytiny se solárními články, ne kovové, přenosné domy (nekovové), nekovové stavební a konstrukční materiály a prvky, nekovové přenosné výstavní stánky (konstrukce), přenosné nekovové stavby, přemístitelné budovy (nekovové), sportovní podlahy, nekovové, hry, hračky, sportovní potřeby, gymnastické a sportovní zboží, pískoviště (sportovní předměty), sportovní vybavení, bazény ke hře, bazény plavecké (potřeby na hraní), hračky k použití v plaveckých bazénech, nafukovací atrakce pro bazény, nafukovací bazény, nafukovací bazény k rekreačnímu použití, plavecké bazény (herní vybavení), plovací vesty, plovací desky, plovací pomůcky na plavání, plovací potřeby k plavání pro rekreační použití, potápěčské ploutve, nafukovací hračky v podobě člunů, nafukovací míče na sport, cvičební trampolíny, mini trampolíny, trampolíny; (41) organizování, pořádání a zprostředkování kulturních, zábavných, společenských, sportovních, výchovných a vzdělávacích akcí, včetně organizování vzdělávání ve formě kurzů, školení, přednášek, konferencí a sympozií, pořádání nekomerčních výstav, přehlídek a veletrhů, organizování zábavy, rozptýlení a rekreace, zajišťování vstupenek na sportovní a zábavní akce, vydavatelská a nakladatelská činnost, služby pro oddech, rekreaci a relaxaci v rámci této třídy, pronájem sportovního vybavení a zařízení, nakladatelská, vydavatelská, publikační činnost.

(730) **MARIMEX CZ, s.r.o.**, Libušská 221/264a, Praha 4, Libuš, 14200, CZ(740) **BOHEMIA PATENT, Ing. Jana Vandělíková**, Petřská 1136/12, Praha 1, Nové Město, 11000

(210) **O-572928**
(220) 22.06.2021
(320) 22.06.2021
(511) 35, 41, 43
(540)



(510) (35) fotokopírování, marketing, podpora prodeje jiných osob, pořádání módních přehlídek pro reklamní účely, pořádání výstav pro obchodní a reklamní účely, pořádání obchodních veletrhů pro obchodní a reklamní účely, pronájem reklamních ploch, pronájem kancelářského vybavení, pronájem prodejních stánků, pronájem reklamního materiálu, propagace, předvádění zboží, reklama, služby maloobchodu v umělecké oblasti, styk s veřejností, šíření reklamních materiálů, vedení dražeb, venkovní reklama, vydávání reklamních textů, zprostředkování propagace a reklamy; (41) diskotéky, divadelní představení, filmová projekce, fotografování, galerijní činnost, hudební produkce, karaoke, klubové služby - zábava a vzdělání, knihovnické služby - půjčovny knih, koučink - školení, kulturní, vzdělávací a zábavní služby, pořádání a uvádění koncertů, pořádání a vedení konferencí a kongresů, pořádání a vedení kurzů, pořádání a vedení osobních vzdělávacích fór, pořádání a vedení seminářů a workshopů, pořádání plešů, pořádání soutěží - vzdělávacích a zábavných, pořádání sportovních soutěží, pořádání výstav ke kulturním nebo vzdělávacím účelům, poskytování informací v oblasti vzdělávání, zábavy a rekreačních aktivit, provozování muzea - předvádění, výstavy, provozování rekreačních a sportovních zařízení, publikační činnost, předprodej vstupenek, živá vystoupení; (43) bary, bistra, bufety, hotelové služby, jídelny, kavárny, penziony, pronájem jednacích místností, pronájem prostor, pronájem přechodného ubytování, pronájem stanů, pronájem židlí, stolů, ubrusů, skleněného nádobí, restaurace, rezervace přechodného ubytování, samoobslužné restaurace, služby recepce pro přechodné ubytování, turistické ubytovny, zajištění stravování.

(730) **stanice s.r.o.**, Vítězné náměstí 576/1, Praha 6, Dejvice, 16000, CZ
(740) Vít Huška, Jahodová 1282/31, Praha 10, Záběhlice, 10600

(210) **O-572943**
(220) 23.06.2021
(320) 23.06.2021
(511) 1, 3, 5, 31, 44
(540)



(510) (1) geneticky vyšlechtěná semena pro zemědělskou výrobu; (3) masti (neléčivé), masti pro kosmetické použití, přípravky pro péči o pleť, oči a nehty, masky kosmetické, kosmetické mléko, kosmetické pleťové oleje, kosmetické přípravky, parfumerie, přípravky pro osobní hygienu, masážní oleje (neléčivé), minerální oleje (kosmetické přípravky), oleje pro toaletní účely, oleje pro kosmetické účely, masážní oleje a mléka, éterické oleje ke kosmetickým účelům, neléčivé krémy, podkladové krémy, pleťové krémy, lešticí krémy, aromaterapeutické krémy, parfémované krémy, exfoliační krémy, samoopalovací krémy, denní krémy, depilační krémy, čistící krémy, opalovací krémy, kosmetika pro zvířata, kosmetické přípravky pro zvířata; (5) vitamínové doplňky, výživové doplňky, potravinové doplňky, probiotické doplňky, homeopatické doplňky, vápníkové doplňky, antioxidační doplňky, prebiotické doplňky, bylinné doplňky, tekuté masti, antibiotické masti, bílkovinné doplňky stravy, enzymy - doplňky stravy, minerální doplňky stravy, vitamínové přípravky jako doplňky stravy, léčivé masti, masti pro farmaceutické účely, léčivé masti na pokožku, výživové doplňky pro veterinářské účely, výživové doplňky do krmiva hospodářských zvířat, antibiotické krémy, antibiotické dermatologické výrobky, víceúčelové léčivé antibiotické krémy, antibiotické doplňky stravy pro zvířata, homeopatické léky, tinktury (farmaceutické přípravky), tinktury na ekzémy, tinktury pro léčebné účely, tinktury pro lékařské účely, léčivé oleje, léčivé čaje, léčivé byliny, léčivé krémy, léčivé šampony, tekuté bylinné doplňky, bylinné léky, bylinné směsi k léčebnému použití, bylinné přípravky pro léčebné účely, farmaceutické krémy, psychotropní látky, léky pro zvířata, nutraceutika pro zvířata, potravní doplňky pro zvířata, proteinové doplňky pro zvířata, vitamínové doplňky pro zvířata, minerální dietní doplňky pro zvířata, doplňky do krmiv pro zvířata (léčivé), potravinové doplňky pro domácí zvířata ve formě nápojových směsí v prášku, potravinové doplňky pro lidi a zvířata; (31) rostliny konopí, konopí nezpracované, nápoje pro zvířata, nápoje pro domácí zvířata, krmiva pro domácí zvířata, posilující krmivo pro zvířata, obilná krmiva pro zvířata, živá zvířata, semena, přírodní semena, slunečnicová semena, ovocná semena, semena květin, travní semena, zemědělská semena, surová semena, nezpracovaná semena, semena k zasetí, semena pro pěstování bylinek, semena pro zahradnické účely, semena ve formě pelet, nezpracovaná semena k použití v zemědělství; (44) péče o zvířata, kosmetická péče o zvířata, hygienická péče o zvířata.

(591) Barevná
(730) **ZELENÁ 420 BÁBA s.r.o.**, Průmyslová 1515/14, Praha 10, Hostivař, 10200, CZ

(210) **O-572948**
(220) 23.06.2021
(320) 23.06.2021
(511) 3, 5, 21, 35
(540)



(510) (3) zubní pasta, přípravky zubní péče, neléčivé zubní pasty, bělicí zubní pasty, bělicí zubní krémy, gelové zubní pasty, přípravky na leštění zubů, gely na bělení zubů, vody na čištění zubů, proužky na bělení zubů, bělicí proužky na zuby napuštěné přípravky na bělení zubů (kosmetika), pásky na bělení zubů, přípravky na bělení zubů, prostředky k čištění zubů, pasta na zuby v tabletách, žvýkačí prostředky k čištění zubů, tekutý přípravek na čištění zubů, neléčivé přípravky na čištění zubů, zubní pasta, kterou lze polykat, přípravek na čištění zubů v prášku, zubní pasta v podobě kompaktního prášku, neléčivé zubní přípravky na vyplachování úst, přípravky na čištění zubů ve formě žvýkačky, přípravky na čištění zubů a ústní vody, prostředky ústní hygieny, neléčivé ústní spreje, přípravky pro ústní hygienu, sady výrobků pro ústní hygienu, kosmetické přípravky pro péči o ústní dutinu a zuby; (5) zubní brusiva, laky na zuby, materiály na ošetření zubů, ústní vody, přípravky na čištění ústní dutiny; (21) zubní nit, kartáčky na zuby, ruční zubní kartáčky, elektrické zubní kartáčky, dávkovače zubní pasty, mezizubní kartáčky na čištění zubů, nádoby na přípravky pro zubní hygienu, ústní sprchy k čištění zubů a dásní; (35) internetový marketing, inzertní služby poskytované přes internet, poskytování marketingových informací prostřednictvím internetových stránek, prezentace společností a jejich zboží a služeb na internetu, propagace prodeje.

(730) **J&V Consulting Group s.r.o.**, Roztylská 1860/1, Praha 4, Chodov, 14800, CZ

(210) **O-572950**
(220) 24.06.2021
(320) 24.06.2021
(511) 4, 21
(540)



(510) (4) aromaterapeutické vonné svíčky, čajové svíčky, hořlavé vosky, hořlavé výrobky, lojové svíčky, parfémované svíčky, plovoucí svíčky, tenké svíčky, svíčky v plechovkách, svíčky pro noční osvětlení, svíčky na zvláštní příležitosti, svíčky na vánoční stromky, svíčky a knoty svíček na svícení, stolní svíčky, votivní svíčky, voskové svíčky na svícení; (21) skleněné svícny, sklenice na svíčky, mnohoramenné svícny (lustry), držáky na svíčky, misky pod svíčky, zhášecí svíček, jiné než z drahých kovů.

(730) **NEW WAVE CZ, a.s.**, Vodičkova 682/20, Praha 1, Nové Město, 11000, CZ

(740) Ing. Jarmila Javoříková, patentový zástupce, Slunečná 4566, Zlín, 76005

(210) **O-572960**
(220) 24.06.2021
(320) 24.06.2021
(511) 39, 40
(540)



(510) (39) rozvod tepla; (40) výroba elektrické energie, výroba tepla.

(591) Barevná

(730) **TERMO Děčín a.s.**, Oblouková 958/25, Děčín, Děčín I-Děčín, 40502, CZ

(210) **O-572963**
(220) 24.06.2021
(320) 24.06.2021
(511) 35, 41, 43
(540)



(510) (35) maloobchod a velkoobchod s čokoládovými výrobky, maloobchodní prodej čokolády, maloobchodní prodej cukrářských výrobků, maloobchodní prodej dezertů, maloobchodní prodej kávy, maloobchodní prodej čajů; (41) vzdělávací a školící služby, pořádání a vedení seminářů a pracovních setkání (školení); (43) poskytování jídla a nápojů, kavárny (služby).

(591) Barevná

(730) **Chocolaterie Chapeau s.r.o.**, č. p. 115, Ublo, 76312, CZ

(740) Law & Tech s. r. o., advokátní kancelář, Rooseveltova 809/22, 04001 Košice

(210) **O-572968**
(220) 24.06.2021
(320) 24.06.2021
(511) 35, 36, 37
(540)



(510) (35) služby reklamní agentury, reklamní služby rozhlasové a televizní reklamní agentury, reklamní, marketingové a propagační služby, online reklamní a marketingové služby, rozšiřování reklamních, marketingových a propagačních materiálů, služby vztahů s veřejností (public relations), marketing nemovitostí, plánování marketingových strategií, reklamní

služby v oblasti nemovitostí, inzerce a inzertní služby, inzerce komerčních nebo obytných nemovitostí, elektronické zpracování dat, poskytování obchodních informací online, pomoc v obchodní a podnikatelské činnosti, management a administrativní služby, zprostředkování obchodních informací, zprostředkování reklamních smluv pro třetí strany, dražební služby, příprava a pořádání dražeb nemovitostí, aukce nemovitostí, služby online aukcí prostřednictvím internetu, provozování aukcí online, poskytování služeb v oblasti online aukcí, telefonické a televizní aukce, televizní aukce nemovitostí, poskytování informací, poradenství a konzultací ve vztahu ke všem uvedeným službám, obchodní služby s ohledem na nemovitosti nebo pozemky nebo společenství vlastníků a správu zvláštního vlastnictví; (36) služby realitní kanceláře, služby nemovitostní (realitní služby), správa majetku, správa nemovitostí, sdružování nemovitostí, pojišťovací a realitní služby, pojišťování nemovitostí, uzavírání pojištění nemovitostí, posudky pro pojistné účely, finanční a realitní oceňování, nemovitostní (realitní) konzultační služby, poskytování informací týkajících se realitních záležitostí prostřednictvím internetu, realitní služby vztahující se ke správě investic do nemovitostí, inkasování nájemného, pronájem nemovitostí a majetku, zajišťování pronájmu nemovitostí, služby ubytovací kanceláře (byty), služby realitních kanceláří vztahující se k nákupu a prodeji budov, zprostředkování v oblasti nemovitostí, získávání nemovitostí pro třetí osoby, vyhledávání obytných nemovitostí, konzultace o nemovitostech, plánování investic do nemovitostí, oceňování a odhady nemovitostí, makléřské služby, digitalizované informační služby vztahující se k nemovitostem, poskytování informací týkající se trhu s nemovitostmi, finanční odhady, finanční, peněžní a bankovní služby, financování nemovitostí, finanční informace, údaje, poradenské a konzultační služby, služby finančního plánování, půjčky a úvěry, leasing – nákup na splátky, zprostředkování úvěrových smluv, vymáhání pohledávek, získávání finančních prostředků, finanční sponzorování, služby úschovy, finanční služby v oblasti smluv, dohod a vyrovnání týkajících se nemovitostí, služby elektronického bankovníctví, elektronické peněžní transakce, organizování charitativních sbírek, dobročinné příspěvky (sbírky), peněžní sbírky pro dobročinné účely, charitativní služby v oblasti peněžních a věcných darů, shromažďování finančních prostředků na podporu činnosti nadačních fondů, shromažďování finančních prostředků pro dobročinné fondy, služby v oblasti dobročinných fondů, poskytování peněžních grantů, služby v oblasti finančních grantů, shromažďování a poskytování finančních prostředků na dobročinné účely a sponzorování, charitativní služby, jmenovitě finanční dary dobročinným organizacím, programové dotace, investice fondů pro charitativní účely, finanční správa fondů, řízení fondů, investování do fondů, hypoteční bankovníctví, hypotéky, zástavy, sjednávání hypoték a půjček, poskytování informací týkajících se hypoték, kapitálové investice, investice do nemovitostí, správa investic do nemovitostí; (37) údržba nemovitostí, úklid nemovitostí, renovace nemovitostí, stavba nemovitostí, údržba a opravy budov, čištění interiérů a exteriérů budov, stavitelství, demolice budov, služby v oblasti stavebnictví, zednické služby, poradenství vztahující se ke stavebnictví.

- (591) Barevná
(730) **M & M reality holding a. s.**, Krakovská 583/9, Praha 1, Nové Město, 11000, CZ
(740) Ing. Pavel Nádvorník s.r.o., Klínová 620/1, Ostrava, Hulváky, 70900

- (210) **O-572969**
(220) 24.06.2021
(320) 24.06.2021
(511) 35, 36, 37
(540)



- (510) (35) služby reklamní agentury, reklamní služby rozhlasové a televizní reklamní agentury, reklamní, marketingové a propagační služby, online reklamní a marketingové služby, rozšiřování reklamních, marketingových a propagačních materiálů, služby vztahů s veřejností (public relations),

marketing nemovitostí, plánování marketingových strategií, reklamní služby v oblasti nemovitostí, inzerce a inzertní služby, inzerce komerčních nebo obytných nemovitostí, elektronické zpracování dat, poskytování obchodních informací online, pomoc v obchodní a podnikatelské činnosti, management a administrativní služby, zprostředkování obchodních informací, zprostředkování reklamních smluv pro třetí strany, dražební služby, příprava a pořádání dražeb nemovitostí, aukce nemovitostí, služby online aukcí prostřednictvím internetu, provozování aukcí online, poskytování služeb v oblasti online aukcí, telefonické a televizní aukce, televizní aukce nemovitostí, poskytování informací, poradenství a konzultací ve vztahu ke všem uvedeným službám, obchodní služby s ohledem na nemovitosti nebo pozemky nebo společenství vlastníků a správu zvláštního vlastnictví; (36) služby realitní kanceláře, služby nemovitostní (realitní služby), správa majetku, správa nemovitostí, sdružování nemovitostí, pojišťovací a realitní služby, pojišťování nemovitostí, uzavírání pojištění nemovitostí, posudky pro pojistné účely, finanční a realitní oceňování, nemovitostní (realitní) konzultační služby, poskytování informací týkajících se realitních záležitostí prostřednictvím internetu, realitní služby vztahující se ke správě investic do nemovitostí, inkasování nájemného, pronájem nemovitostí a majetku, zajišťování pronájmu nemovitostí, služby ubytovací kanceláře (byty), služby realitních kanceláří vztahující se k nákupu a prodeji budov, zprostředkování v oblasti nemovitostí, získávání nemovitostí pro třetí osoby, vyhledávání obytných nemovitostí, konzultace o nemovitostech, plánování investic do nemovitostí, oceňování a odhady nemovitostí, makléřské služby, digitalizované informační služby vztahující se k nemovitostem, poskytování informací týkající se trhu s nemovitostmi, finanční odhady, poskytování informací týkající se trhu s nemovitostmi, finanční informace, údaje, poradenské a konzultační služby, služby finančního plánování, půjčky a úvěry, leasing – nákup na splátky, zprostředkování úvěrových smluv, vymáhání pohledávek, získávání finančních prostředků, finanční sponzorování, služby úschovy, finanční služby v oblasti smluv, dohod a vyrovnání týkajících se nemovitostí, služby elektronického bankovníctví, elektronické peněžní transakce, organizování charitativních sbírek, dobročinné příspěvky (sbírky), peněžní sbírky pro dobročinné účely, charitativní služby v oblasti peněžních a věcných darů, shromažďování finančních prostředků na podporu činnosti nadačních fondů, shromažďování finančních prostředků pro dobročinné fondy, služby v oblasti dobročinných fondů, poskytování peněžních grantů, služby v oblasti finančních grantů, shromažďování a poskytování finančních prostředků na dobročinné účely a sponzorování, charitativní služby, jmenovitě finanční dary dobročinným organizacím, programové dotace, investice fondů pro charitativní účely, finanční správa fondů, řízení fondů, investování do fondů, hypoteční bankovníctví, hypotéky, zástavy, sjednávání hypoték a půjček, poskytování informací týkajících se hypoték, kapitálové investice, investice do nemovitostí, správa investic do nemovitostí; (37) údržba nemovitostí, úklid nemovitostí, renovace nemovitostí, stavba nemovitostí, údržba a opravy budov, čištění interiérů a exteriérů budov, stavitelství, demolice budov, služby v oblasti stavebnictví, zednické služby, poradenství vztahující se ke stavebnictví.

- (591) Barevná
(730) **M & M reality holding a. s.**, Krakovská 583/9, Praha 1, Nové Město, 11000, CZ
(740) Ing. Pavel Nádvorník s.r.o., Klínová 620/1, Ostrava, Hulváky, 70900

- (210) **O-572971**
(220) 24.06.2021
(320) 24.06.2021
(511) 35, 36, 37
(540)



- (510) (35) služby reklamní agentury, reklamní služby rozhlasové a televizní reklamní agentury, reklamní, marketingové a propagační služby, online

reklamní a marketingové služby, rozšiřování reklamních, marketingových a propagačních materiálů, služby vztahů s veřejností (public relations), marketing nemovitostí, plánování marketingových strategií, reklamní služby v oblasti nemovitostí, inzerce a inzertní služby, inzerce komerčních nebo obytných nemovitostí, elektronické zpracování dat, poskytování obchodních informací online, pomoc v obchodní a podnikatelské činnosti, management a administrativní služby, zprostředkování obchodních informací, zprostředkování reklamních smluv pro třetí strany, dražební služby, příprava a pořádání dražeb nemovitostí, aukce nemovitostí, služby online aukcí prostřednictvím internetu, provozování aukcí online, poskytování služeb v oblasti online aukcí, telefonické a televizní aukce, televizní aukce nemovitostí, poskytování informací, poradenství a konzultací ve vztahu ke všem uvedeným službám, obchodní služby s ohledem na nemovitosti nebo pozemky nebo společenství vlastníků a správu zvláštního vlastnictví; (36) služby realitní kanceláře, služby nemovitostní (realitní služby), správa majetku, správa nemovitostí, sdružování nemovitostí, pojišťovací a realitní služby, pojišťování nemovitostí, uzavírání pojištění nemovitostí, posudky pro pojistné účely, finanční a realitní oceňování, nemovitostní (realitní) konzultační služby, poskytování informací týkajících se realitních záležitostí prostřednictvím internetu, realitní služby vztahující se ke správě investic do nemovitostí, inkasování nájemného, pronájem nemovitostí a majetku, zajišťování pronájmu nemovitostí, služby ubytovací kanceláře (byty), služby realitních kanceláří vztahující se k nákupu a prodeji budov, zprostředkování v oblasti nemovitostí, získávání nemovitostí pro třetí osoby, vyhledávání obytných nemovitostí, konzultace o nemovitostech, plánování investic do nemovitostí, oceňování a odhady nemovitostí, makléřské služby, digitalizované informační služby vztahující se k nemovitostem, poskytování informací týkající se trhu s nemovitostmi, finanční odhady, finanční, peněžní a bankovní služby, financování nemovitostí, finanční informace, údaje, poradenské a konzultační služby, služby finančního plánování, půjčky a úvěry, leasing – nákup na splátky, zprostředkování úvěrových smluv, vymáhání pohledávek, získávání finančních prostředků, finanční sponzorování, služby úschovy, finanční služby v oblasti smluv, dohod a vyrovnání týkajících se nemovitostí, služby elektronického bankovníctví, elektronické peněžní transakce, organizování charitativních sbírek, dobročinné příspěvky (sbírky), peněžní sbírky pro dobročinné účely, charitativní služby v oblasti peněžních a věcných darů, shromažďování finančních prostředků na podporu činnosti nadačních fondů, shromažďování finančních prostředků pro dobročinné fondy, služby v oblasti dobročinných fondů, poskytování peněžních grantů, služby v oblasti finančních grantů, shromažďování a poskytování finančních prostředků na dobročinné účely a sponzorování, charitativní služby, jmenovitě finanční dary dobročinným organizacím, programové dotace, investice fondů pro charitativní účely, finanční správa fondů, řízení fondů, investování do fondů, hypoteční bankovníctví, hypotéky, zástavy, sjednávání hypoték a půjček, poskytování informací týkajících se hypoték, kapitálové investice, investice do nemovitostí, správa investic do nemovitostí; (37) údržba nemovitostí, úklid nemovitostí, renovace nemovitostí, stavba nemovitostí, údržba a opravy budov, čištění interiérů a exteriérů budov, stavitelství, demolice budov, služby v oblasti stavebnictví, zednické služby, poradenství vztahující se ke stavebnictví.

(591) Barevná

(730) **M & M reality holding a. s.**, Krakovská 583/9, Praha 1, Nové Město, 11000, CZ

(740) Ing. Pavel Nádvorník s.r.o., Klínová 620/1, Ostrava, Hulváky, 70900

(210) **O-572972**

(220) 24.06.2021

(320) 24.06.2021

(511) 35, 36, 37

(540)



(510) (35) služby reklamní agentury, reklamní služby rozhlasové a televizní reklamní agentury, reklamní, marketingové a propagační služby, online reklamní a marketingové služby, rozšiřování reklamních, marketingových a propagačních materiálů, služby vztahů s veřejností (public relations), marketing nemovitostí, plánování marketingových strategií, reklamní služby v oblasti nemovitostí, inzerce a inzertní služby, inzerce komerčních nebo obytných nemovitostí, elektronické zpracování dat, poskytování obchodních informací online, pomoc v obchodní a podnikatelské činnosti, management a administrativní služby, zprostředkování obchodních informací, zprostředkování reklamních smluv pro třetí strany, dražební služby, příprava a pořádání dražeb nemovitostí, aukce nemovitostí, služby online aukcí prostřednictvím internetu, provozování aukcí online, poskytování služeb v oblasti online aukcí, telefonické a televizní aukce, televizní aukce nemovitostí, poskytování informací, poradenství a konzultací ve vztahu ke všem uvedeným službám, obchodní služby s ohledem na nemovitosti nebo pozemky nebo společenství vlastníků a správu zvláštního vlastnictví; (36) služby realitní kanceláře, služby nemovitostní (realitní služby), správa majetku, správa nemovitostí, sdružování nemovitostí, pojišťovací a realitní služby, pojišťování nemovitostí, uzavírání pojištění nemovitostí, posudky pro pojistné účely, finanční a realitní oceňování, nemovitostní (realitní) konzultační služby, poskytování informací týkajících se realitních záležitostí prostřednictvím internetu, realitní služby vztahující se ke správě investic do nemovitostí, inkasování nájemného, pronájem nemovitostí a majetku, zajišťování pronájmu nemovitostí, služby ubytovací kanceláře (byty), služby realitních kanceláří vztahující se k nákupu a prodeji budov, zprostředkování v oblasti nemovitostí, získávání nemovitostí pro třetí osoby, vyhledávání obytných nemovitostí, konzultace o nemovitostech, plánování investic do nemovitostí, oceňování a odhady nemovitostí, makléřské služby, digitalizované informační služby vztahující se k nemovitostem, poskytování informací týkající se trhu s nemovitostmi, finanční odhady, finanční, peněžní a bankovní služby, financování nemovitostí, finanční informace, údaje, poradenské a konzultační služby, služby finančního plánování, půjčky a úvěry, leasing – nákup na splátky, zprostředkování úvěrových smluv, vymáhání pohledávek, získávání finančních prostředků, finanční sponzorování, služby úschovy, finanční služby v oblasti smluv, dohod a vyrovnání týkajících se nemovitostí, služby elektronického bankovníctví, elektronické peněžní transakce, organizování charitativních sbírek, dobročinné příspěvky (sbírky), peněžní sbírky pro dobročinné účely, charitativní služby v oblasti peněžních a věcných darů, shromažďování finančních prostředků na podporu činnosti nadačních fondů, shromažďování finančních prostředků pro dobročinné fondy, služby v oblasti dobročinných fondů, poskytování peněžních grantů, služby v oblasti finančních grantů, shromažďování a poskytování finančních prostředků na dobročinné účely a sponzorování, charitativní služby, jmenovitě finanční dary dobročinným organizacím, programové dotace, investice fondů pro charitativní účely, finanční správa fondů, řízení fondů, investování do fondů, hypoteční bankovníctví, hypotéky, zástavy, sjednávání hypoték a půjček, poskytování informací týkajících se hypoték, kapitálové investice, investice do nemovitostí, správa investic do nemovitostí; (37) údržba nemovitostí, úklid nemovitostí, renovace nemovitostí, stavba nemovitostí, údržba a opravy budov, čištění interiérů a exteriérů budov, stavitelství, demolice budov, služby v oblasti stavebnictví, zednické služby, poradenství vztahující se ke stavebnictví.

(591) Barevná

(730) **M & M reality holding a. s.**, Krakovská 583/9, Praha 1, Nové Město, 11000, CZ

(740) Ing. Pavel Nádvořník s.r.o., Klínová 620/1, Ostrava, Hulváky, 70900

(210) **O-572973**

(220) 24.06.2021

(320) 24.06.2021

(511) 35, 36, 37

(540)



(510) (35) služby reklamní agentury, reklamní služby rozhlasové a televizní reklamní agentury, reklamní, marketingové a propagační služby, online reklamní a marketingové služby, rozšiřování reklamních, marketingových a propagačních materiálů, služby vztahů s veřejností (public relations), marketing nemovitostí, plánování marketingových strategií, reklamní služby v oblasti nemovitostí, inzerce a inzertní služby, inzerce komerčních nebo obytných nemovitostí, elektronické zpracování dat, poskytování obchodních informací online, pomoc v obchodní a podnikatelské činnosti, management a administrativní služby, zprostředkování obchodních informací, zprostředkování reklamních smluv pro třetí strany, dražební služby, příprava a pořádání dražeb nemovitostí, aukce nemovitostí, služby online aukcí prostřednictvím internetu, provozování aukcí online, poskytování služeb v oblasti online aukcí, telefonické a televizní aukce, televizní aukce nemovitostí, poskytování informací, poradenství a konzultaci ve vztahu ke všem uvedeným službám, obchodní služby s ohledem na nemovitosti nebo pozemky nebo společenství vlastníků a správu zvláštního vlastnictví; (36) služby realitní kanceláře, služby nemovitostní (realitní služby), správa majetku, správa nemovitostí, sdruzování nemovitostí, pojišťovací a realitní služby, pojišťování nemovitostí, uzavírání pojištění nemovitostí, posudky pro pojistné účely, finanční a realitní oceňování, nemovitostní (realitní) konzultační služby, poskytování informací týkajících se realitních záležitostí prostřednictvím internetu, realitní služby vztahující se ke správě investic do nemovitostí, inkasování nájemného, pronájem nemovitostí a majetku, zajišťování pronájmu nemovitostí, služby ubytovací kanceláře (byty), služby realitních kancelářů vztahující se k nákupu a prodeji budov, zprostředkování v oblasti nemovitostí, získávání nemovitostí pro třetí osoby, vyhledávání obytných nemovitostí, konzultace o nemovitostech, plánování investic do nemovitostí, oceňování a odhady nemovitostí, makléřské služby, digitalizované informační služby vztahující se k nemovitostem, poskytování informací týkajících se trhu s nemovitostmi, finanční odhady, finanční, peněžní a bankovní služby, finanční informace, údaje, poradenské a konzultační služby, služby finančního plánování, půjčky a úvěry, leasing – nákup na splátky, zprostředkování úvěrových smluv, vymáhání pohledávek, získávání finančních prostředků, finanční sponzorování, služby úschovy, finanční služby v oblasti smluv, dohod a vyrovnání týkajících se nemovitostí, služby elektronického bankovníctví, elektronické peněžní transakce, organizování charitativních sbírek, dobročinné příspěvky (sbírky), peněžní sbírky pro dobročinné účely, charitativní služby v oblasti peněžních a věcných darů, shromažďování finančních prostředků na podporu činnosti nadačních fondů, shromažďování finančních prostředků pro dobročinné fondy, služby v oblasti dobročinných fondů, poskytování peněžních grantů, služby v oblasti finančních grantů, shromažďování a poskytování finančních prostředků na dobročinné účely a sponzorování, charitativní služby, jmenovitě finanční dary dobročinným organizacím, programové dotace, investice fondů pro charitativní účely, finanční správa fondů, řízení fondů, investování do fondů, hypoteční bankovníctví, hypotéky, zástavy, sjednávání hypoték a půjček, poskytování informací týkajících se hypoték, kapitálové investice, investice do nemovitostí, správa investic do nemovitostí; (37) údržba nemovitostí, úklid nemovitostí, renovace nemovitostí, stavba nemovitostí, údržba a opravy budov, čištění interiérů a exteriérů budov, stavitelství, demolice budov, služby v oblasti stavebnictví, zednické služby, poradenství vztahující se ke stavebnictví.

(591) Barevná

(730) **M & M reality holding a. s.**, Krakovská 583/9, Praha 1, Nové Město, 11000, CZ

(740) Ing. Pavel Nádvořník s.r.o., Klínová 620/1, Ostrava, Hulváky, 70900

(210) **O-572975**

(220) 24.06.2021

(320) 24.06.2021

(511) 9, 36, 42

(540)

STORMMBOOK

(510) (9) aplikační software, počítačový aplikační software, software pro webové aplikace a servery, aplikace k vyhledávání informací, kancelářské a podnikové aplikace, software pro vývoj aplikací, software pro komunikaci, vytváření sítí a sociální sítě, software pro správu dat a souborů a databázový software, mediální a publikační software, nahráný obsah (počítačové programy, data a informace), informační technologie a audiovizuální, multimediální a fotografické přístroje, komunikační zařízení, paměťová zařízení a média, elektronické databáze, obsah médií, software pro monitorování, analýzu, kontrolu a provádění operací ve fyzickém světě, počítačový software, počítače, tiskárny, výpočetní zařízení, systémový software a firmware a software a firmware pro systémovou podporu, ovladače pro firmware a zařízení, operační systémy, software pro umožnění a organizování financování a provozování sbírek a darů, software pro online dobročinné akce pro charitativní účely a finanční dary; (36) služby realitní kanceláře, služby nemovitostní (realitní služby), správa majetku, správa nemovitostí, sdruzování nemovitostí, pojišťovací a realitní služby, pojišťování nemovitostí, uzavírání pojištění nemovitostí, posudky pro pojistné účely, finanční a realitní oceňování, nemovitostní (realitní) konzultační služby, poskytování informací týkajících se realitních záležitostí prostřednictvím internetu, realitní služby vztahující se ke správě investic do nemovitostí, inkasování nájemného, pronájem nemovitostí a majetku, zajišťování pronájmu nemovitostí, služby ubytovací kanceláře (byty), služby realitních kancelářů vztahující se k nákupu a prodeji budov, zprostředkování v oblasti nemovitostí, získávání nemovitostí pro třetí osoby, vyhledávání obytných nemovitostí, konzultace o nemovitostech, plánování investic do nemovitostí, oceňování a odhady nemovitostí, makléřské služby, digitalizované informační služby vztahující se k nemovitostem, poskytování informací týkajících se trhu s nemovitostmi, finanční odhady, finanční, peněžní a bankovní služby, finanční informace, údaje, poradenské a konzultační služby, služby shromažďování finančních prostředků pro dobročinné fondy, služby v oblasti dobročinných fondů, poskytování peněžních grantů, služby v oblasti finančních grantů, shromažďování a poskytování finančních prostředků na dobročinné účely a sponzorování, charitativní služby, jmenovitě finanční dary dobročinným organizacím, programové dotace, investice fondů pro charitativní účely, finanční správa fondů, řízení fondů, investování do fondů, hypoteční bankovníctví, hypotéky, zástavy, sjednávání hypoték a půjček, poskytování informací týkajících se hypoték, kapitálové investice, investice do nemovitostí, správa investic do nemovitostí; (42) návrhářské služby v oblasti obytných nemovitostí, návrhářské služby vztahující se k nemovitostem, architektonický design, návrhářské služby vztahující se k interiérové výzdobě kancelářů a domácností, navrhování kuchyní a koupelen (design), stavební návrhy, služby v oblasti designu interiérů a exteriérů, projektování, architektonické a inženýrské služby, vývoj softwaru, programování a implementace softwaru, webhostingové služby a software jako služba a pronájem software, pronájem aplikačního softwaru, programování multimediálních aplikací, vývoj aplikací k počítačovým programům, služby poskytovatele aplikačních služeb, hosting počítačových dat, souborů, aplikací a informací, služby zabezpečení, ochrany a obnovy v oblasti informačních technologií, navrhování a vývoj softwaru v oblasti mobilních aplikací, poradenství v oblasti úspor energie.

(730) **M & M reality holding a. s.**, Krakovská 583/9, Praha 1, Nové Město, 11000, CZ

(740) Ing. Pavel Nádvořník s.r.o., Klínová 620/1, Ostrava, Hulváky, 70900

(210) **O-572977**
(220) 24.06.2021
(320) 24.06.2021
(511) 35, 36, 37
(540)



(510) (35) služby reklamní agentury, reklamní služby rozhlasové a televizní reklamní agentury, reklamní, marketingové a propagační služby, online reklamní a marketingové služby, rozšiřování reklamních, marketingových a propagačních materiálů, služby vztahů s veřejností (public relations), marketing nemovitostí, plánování marketingových strategií, reklamní služby v oblasti nemovitostí, inzerce a inzertní služby, inzerce komerčních nebo obytných nemovitostí, elektronické zpracování dat, poskytování obchodních informací online, pomoc v obchodní a podnikatelské činnosti, management a administrativní služby, zprostředkování obchodních informací, zprostředkování reklamních smluv pro třetí strany, dražební služby, příprava a pořádání dražeb nemovitostí, aukce nemovitostí, služby online aukcí prostřednictvím internetu, provozování aukcí online, poskytování služeb v oblasti online aukcí, telefonické a televizní aukce, televizní aukce nemovitostí, poskytování informací, poradenství a konzultací ve vztahu ke všem uvedeným službám, obchodní služby s ohledem na nemovitosti nebo pozemky nebo společenství vlastníků a správu zvláštního vlastnictví; (36) služby realitní kanceláře, služby nemovitostní (realitní služby), správa majetku, správa nemovitostí, sdružování nemovitostí, pojišťovací a realitní služby, pojišťování nemovitostí, uzavírání pojištění nemovitostí, posudky pro pojistné účely, finanční a realitní oceňování, nemovitostní (realitní) konzultační služby, poskytování informací týkajících se realitních záležitostí prostřednictvím internetu, realitní služby vztahující se ke správě investic do nemovitostí, inkasování nájemného, pronájem nemovitostí a majetku, zajišťování pronájmu nemovitostí, služby ubytovací kanceláře (byty), služby realitních kanceláří vztahující se k nákupu a prodeji budov, zprostředkování v oblasti nemovitostí, získávání nemovitostí pro třetí osoby, vyhledávání obytných nemovitostí, konzultace o nemovitostech, plánování investic do nemovitostí, oceňování a odhady nemovitostí, makléřské služby, digitalizované informační služby vztahující se k nemovitostem, poskytování informací týkající se trhu s nemovitostmi, finanční odhady, finanční, peněžní a bankovní služby, financování nemovitostí, finanční informace, údaje, poradenské a konzultační služby, služby finančního plánování, půjčky a úvěry, leasing – nákup na splátky, zprostředkování úvěrových smluv, vymáhání pohledávek, získávání finančních prostředků, finanční sponzorování, služby úschovy, finanční služby v oblasti smluv, dohod a vyrovnání týkajících se nemovitostí, služby elektronického bankovníctví, elektronické peněžní transakce, organizování charitativních sbírek, dobročinné příspěvky (sbírky), peněžní sbírky pro dobročinné účely, charitativní služby v oblasti peněžních a věcných darů, shromažďování finančních prostředků na podporu činnosti nadačních fondů, shromažďování finančních prostředků pro dobročinné fondy, služby v oblasti dobročinných fondů, poskytování peněžních grantů, služby v oblasti finančních grantů, shromažďování a poskytování finančních prostředků na dobročinné účely a sponzorování, charitativní služby, jmenovitě finanční dary dobročinným organizacím, programové dotace, investice fondů pro charitativní účely, finanční správa fondů, řízení fondů, investování do fondů, hypoteční bankovníctví, hypotéky, zástavy, sjednávání hypoték a půjček, poskytování informací týkajících se hypoték, kapitálové investice, investice do nemovitostí, správa investic do nemovitostí; (37) údržba nemovitostí, úklid nemovitostí, renovace nemovitostí, stavba nemovitostí, údržba a opravy budov, čištění interiérů a exteriérů budov, stavitelství, demolice budov, služby v oblasti stavebnictví, zednické služby, poradenství vztahující se ke stavebnictví.

(591) Barevná

(730) **Morcinek Petr**, Českobratrská 1769/28, Ostrava, Moravská Ostrava, 70200, CZ
(740) Ing. Pavel Nádvorník s.r.o., Klínová 620/1, Ostrava, Hulváky, 70900

(210) **O-572978**
(220) 24.06.2021
(320) 24.06.2021
(511) 35, 36, 37
(540)



(510) (35) služby reklamní agentury, reklamní služby rozhlasové a televizní reklamní agentury, reklamní, marketingové a propagační služby, online reklamní a marketingové služby, rozšiřování reklamních, marketingových a propagačních materiálů, služby vztahů s veřejností (public relations), marketing nemovitostí, plánování marketingových strategií, reklamní služby v oblasti nemovitostí, inzerce a inzertní služby, inzerce komerčních nebo obytných nemovitostí, elektronické zpracování dat, poskytování obchodních informací online, pomoc v obchodní a podnikatelské činnosti, management a administrativní služby, zprostředkování obchodních informací, zprostředkování reklamních smluv pro třetí strany, dražební služby, příprava a pořádání dražeb nemovitostí, aukce nemovitostí, služby online aukcí prostřednictvím internetu, provozování aukcí online, poskytování služeb v oblasti online aukcí, telefonické a televizní aukce, televizní aukce nemovitostí, poskytování informací, poradenství a konzultací ve vztahu ke všem uvedeným službám, obchodní služby s ohledem na nemovitosti nebo pozemky nebo společenství vlastníků a správu zvláštního vlastnictví; (36) služby realitní kanceláře, služby nemovitostní (realitní služby), správa majetku, správa nemovitostí, sdružování nemovitostí, pojišťovací a realitní služby, pojišťování nemovitostí, uzavírání pojištění nemovitostí, posudky pro pojistné účely, finanční a realitní oceňování, nemovitostní (realitní) konzultační služby, poskytování informací týkajících se realitních záležitostí prostřednictvím internetu, realitní služby vztahující se ke správě investic do nemovitostí, inkasování nájemného, pronájem nemovitostí a majetku, zajišťování pronájmu nemovitostí, služby ubytovací kanceláře (byty), služby realitních kanceláří vztahující se k nákupu a prodeji budov, zprostředkování v oblasti nemovitostí, získávání nemovitostí pro třetí osoby, vyhledávání obytných nemovitostí, konzultace o nemovitostech, plánování investic do nemovitostí, oceňování a odhady nemovitostí, makléřské služby, digitalizované informační služby vztahující se k nemovitostem, poskytování informací týkající se trhu s nemovitostmi, finanční odhady, finanční, peněžní a bankovní služby, financování nemovitostí, finanční informace, údaje, poradenské a konzultační služby, služby finančního plánování, půjčky a úvěry, leasing – nákup na splátky, zprostředkování úvěrových smluv, vymáhání pohledávek, získávání finančních prostředků, finanční sponzorování, služby úschovy, finanční služby v oblasti smluv, dohod a vyrovnání týkajících se nemovitostí, služby elektronického bankovníctví, elektronické peněžní transakce, organizování charitativních sbírek, dobročinné příspěvky (sbírky), peněžní sbírky pro dobročinné účely, charitativní služby v oblasti peněžních a věcných darů, shromažďování finančních prostředků na podporu činnosti nadačních fondů, shromažďování finančních prostředků pro dobročinné fondy, služby v oblasti dobročinných fondů, poskytování peněžních grantů, služby v oblasti finančních grantů, shromažďování a poskytování finančních prostředků na dobročinné účely a sponzorování, charitativní služby, jmenovitě finanční dary dobročinným organizacím, programové dotace, investice fondů pro charitativní účely, finanční správa fondů, řízení fondů, investování do fondů, hypoteční bankovníctví, hypotéky, zástavy, sjednávání hypoték a půjček, poskytování informací týkajících se hypoték, kapitálové investice, investice do nemovitostí, správa investic do nemovitostí; (37) údržba nemovitostí, úklid nemovitostí, renovace nemovitostí, stavba nemovitostí, údržba a opravy budov, čištění interiérů a exteriérů budov, stavitelství,

- demolice budov, služby v oblasti stavebnictví, zednické služby, poradenství vztahující se ke stavebnictví.
(591) Barevná
(730) **Morcinek Petr**, Českobratrská 1769/28, Ostrava, Moravská Ostrava, 70200, CZ
(740) Ing. Pavel Nádvorník s.r.o., Klínová 620/1, Ostrava, Hulváky, 70900

- (210) **O-572979**
(220) 24.06.2021
(320) 24.06.2021
(511) 35, 36, 37
(540)

M&M

- (510) (35) služby reklamní agentury, reklamní služby rozhlasové a televizní reklamní agentury, reklamní, marketingové a propagační služby, online reklamní a marketingové služby, rozšiřování reklamních, marketingových a propagačních materiálů, služby vztahů s veřejností (public relations), marketing nemovitostí, plánování marketingových strategií, reklamní služby v oblasti nemovitostí, inzerce a inzertní služby, inzerce komerčních nebo obytných nemovitostí, elektronické zpracování dat, poskytování obchodních informací online, pomoc v obchodní a podnikatelské činnosti, management a administrativní služby, zprostředkování obchodních informací, zprostředkování reklamních smluv pro třetí strany, dražební služby, příprava a pořádání dražeb nemovitostí, aukce nemovitostí, služby online aukcí prostřednictvím internetu, provozování aukcí online, poskytování služeb v oblasti online aukcí, telefonické a televizní aukce, televizní aukce nemovitostí, poskytování informací, poradenství a konzultací ve vztahu ke všem uvedeným službám, obchodní služby s ohledem na nemovitosti nebo pozemky nebo společenství vlastníků a správu zvláštního vlastnictví; (36) služby realitní kanceláře, služby nemovitostní (realitní služby), správa majetku, správa nemovitostí, sdružování nemovitostí, pojišťovací a realitní služby, pojišťování nemovitostí, uzavírání pojištění nemovitostí, posudky pro pojistné účely, finanční a realitní oceňování, nemovitostní (realitní) konzultační služby, poskytování informací týkajících se realitních záležitostí prostřednictvím internetu, realitní služby vztahující se ke správě investic do nemovitostí, inkasování nájemného, pronájem nemovitostí a majetku, zajišťování pronájmu nemovitostí, služby ubytovací kanceláře (byty), služby realitních kanceláří vztahující se k nákupu a prodeji budov, zprostředkování v oblasti nemovitostí, získávání nemovitostí pro třetí osoby, vyhledávání obytných nemovitostí, konzultace o nemovitostech, plánování investic do nemovitostí, oceňování a odhady nemovitostí, makléřské služby, digitalizované informační služby vztahující se k nemovitostem, poskytování informací týkající se trhu s nemovitostmi, finanční odhady, finanční, peněžní a bankovní služby, financování nemovitostí, finanční informace, údaje, poradenské a konzultační služby, služby finančního plánování, půjčky a úvěry, leasing – nákup na splátky, zprostředkování úvěrových smluv, vymáhání pohledávek, získávání finančních prostředků, finanční sponzorování, služby úschovy, finanční služby v oblasti smluv, dohod a vyrovnání týkajících se nemovitostí, služby elektronického bankovníctví, elektronické peněžní transakce, organizování charitativních sbírek, dobročinné příspěvky (sbírky), peněžní sbírky pro dobročinné účely, charitativní služby v oblasti peněžních a věcných darů, shromažďování finančních prostředků na podporu činnosti nadačních fondů, shromažďování finančních prostředků pro dobročinné fondy, služby v oblasti dobročinných fondů, poskytování peněžních grantů, služby v oblasti finančních grantů, shromažďování a poskytování finančních prostředků na dobročinné účely a sponzorování, charitativní služby, jmenovitě finanční dary dobročinným organizacím, programové dotace, investice fondů pro charitativní účely, finanční správa fondů, řízení fondů, investování do fondů, hypoteční bankovníctví, hypotéky, zástavy, sjednávání hypoték a půjček, poskytování informací týkajících se hypoték, kapitálové investice, investice do nemovitostí, správa investic do nemovitostí; (37) údržba nemovitostí, úklid nemovitostí, renovace nemovitostí, stavba nemovitostí, údržba a opravy budov, čištění interiérů a exteriérů budov, stavitelství, demolice budov, služby v oblasti stavebnictví, zednické služby, poradenství vztahující se ke stavebnictví.
(730) **Morcinek Petr**, Českobratrská 1769/28, Ostrava, Moravská Ostrava, 70200, CZ
(740) Ing. Pavel Nádvorník s.r.o., Klínová 620/1, Ostrava, Hulváky, 70900

- (210) **O-572986**
(220) 24.06.2021
(320) 24.06.2021
(511) 10, 12, 14, 16, 20, 22, 24, 25, 26, 28, 35, 41, 42
(540)



- (510) (10) pomůcky na kojení, přístroje a zařízení na kojení, dětské dudlíky, dětské láhve, pomůcky na krmení a dudlíky, dudlíky na kojenecké lahve; (12) dětské kočárky; (14) šperky, řetízky (šperky), náramky (šperky), perly (šperky), prsteny (šperky), přívěsky (šperky), dámské šperky, umělé šperky; (16) dětské tabule, deníky pro miminka; (20) nábytek pro miminka, bezpečnostní vrátka, nekovová, pro miminka, děti a domácí zvířata (nábytek), nábytek a bytové zařízení, interiérový nábytek, válcové polštáře, polštáře (dekorativní), vycpané polštáře, bytové textil (polštáře), těhotenské a kojící polštáře, dětské postýlky, dětské ohrádky, dětské židličky, dětské postele, košíky na miminka; (22) prošívané deky a peřiny; (24) zavinovací peřinky, dětské deky, povlaky na peřiny a prošívané deky, pokrývky na polštáře, povlaky na polštáře, textilní výrobky a náhradní součásti pro textilní výrobky, ložní prádlo a příkrývky; (25) oděvy, domácí oděvy, mateřské oblečení, dětské oblečení, sportovní oblečení, neformální oblečení, tkané oblečení, spodní části oblečení, oblečení do deště, plážové oblečení, oblečení pro miminka, peřinky, jako oblečení pro kojence; (26) příslušenství a doplňky oblečení (galanterie), šicí potřeby a ozdobné textilní výrobky; (28) hračky pro miminka, vícefunkční hračky pro miminka, hračky, dětské stavebnice, hračky pro miminka; (35) maloobchodní prodej oblečení, velkoobchodní prodej oblečení; (41) dětské školky; (42) návrhy oděvů, interiérová výzdoba.
(591) Barevná
(730) **Nováková Kamila**, č. p. 1, Vápenná, 79064, CZ

- (210) **O-572990**
(220) 24.06.2021
(320) 24.06.2021
(511) 5, 30, 32, 33
(540)

GOROLSKI LYKARSTWO

- (510) (5) potravinové doplňky s obsahem včelího medu, propolisu, mateří kašičky pro neléčebné účely, med s léčivými bylinami (pro léčebné účely), med s nakládanými léčivými bylinami (pro léčebné účely); (30) propolis pro potravinářské účely, včelí kašička pro lidskou potřebu, med s léčivými bylinami, med s nakládanými léčivými bylinami, medové perníky, mateří kašička, med s přísadou květového pylu, s přísadou propolisu, s přísadou mateří kašičky, cukrovinky, žvýkačky, bonbóny, med a umělý med a výrobky z něho, med s ovocem, med s ořechy, včelí produkty pro potravinářské účely, pomazánky a pasty s obsahem medu a dalšími přísadami, a to s příměsí koření, bylin, ovoce a zeleniny, semen rostlin, sušeného ovoce a zeleniny, rostlinného oleje, čokolády, obsahující ořechy, švestky, jablka, hrušky, borůvky, brusinky, mandle, mák, kakao, kávu, slunečnicová semena; (32) nealkoholické nápoje, nealkoholické nápoje na bázi medu, proteinové nápoje, nápoje obsahující vitamíny, nealkoholické ovocné nápoje, nutričně obohacené nápoje, ochucené syčené nápoje, energetické nápoje obsahující kofein, nízkokalorické nealkoholické nápoje, nealkoholické nápoje s příchutí čaje, nealkoholické nápoje obsahující zeleninové šťávy, nealkoholické aperitivy; (33) alkoholické nápoje, zejména medovina, alkoholické nápoje z medu, likéry, destiláty, lihoviny, víno, alkoholické výtažky, extrakty a esence z ovoce a hroznů, mošty s alkoholem, koktejly s alkoholem, alkoholické nápoje obsahující ovoce.
(730) **Czyż David Mgr.**, č. p. 559, Nýdek, 73995, CZ
(740) **Štaňo Petr Ing.**, č. p. 56, Hřčava, 73998, CZ
(740) BOHEMIA PATENT, Ing. Jana Vandělíková, Petráská 1136/12, Praha 1, Nové Město, 11000
BOHEMIA PATENT, Ing. Jana Vandělíková, Petráská 1136/12, Praha 1, Nové Město, 11000

(210) **O-573021**

(220) 25.06.2021

(320) 25.06.2021

(511) 9, 35, 42

(540)

VIRTULOC

(510) (9) software pro virtuální a rozšířenou realitu, modely virtuální reality; (35) reklamní, marketingové a propagační služby; (42) vývoj softwaru virtuální reality, navrhování modelů virtuální reality, software jako služba [SaaS].

(730) **VIRTULOC s.r.o.**, Karolinská 654/2, Praha 8, Karlín, 18600, CZ

(740) Jindyne s.r.o., U Statku 77, Mnichovo Hradiště, Hněvousice, 29501

(210) **O-573080**

(220) 29.06.2021

(320) 29.06.2021

(511) 6, 19, 35, 37

(540)

TOP GABION

(510) (6) kovové stavební a konstrukční materiály a prvky, kovové stavební materiály přenosné, ocelové stavební materiály, modulární stavební jednotky (kovové), modulární přenosné stavební konstrukce (kovové), kovové lišty určené pro stavebnictví, kovové vazby, kovová mřížoví, kovové sítě, kovové koše, kovové formy, kovové plotové sloupky, kovové opěry plotů, kovové plotové vzpěry, kovové články pro ploty, výrobky z tahokovu, drobné železářské zboží, kovové matice, šrouby a upevňovací prvky, svařovací a pájecí materiály, kabely, dráty a řetězy, kovové, napínáky drátu, napínače kabelů, kovové kabelové spony, pletiva z obecného kovu, drátěné pletivo, pletivo k oplocení, kovové pletivo, drátěná lana, kovové drátěné ploty, kovové plotové materiály, gabiony z drátěných lan, drátěné gabiony, gabiony z ocelového drátu, gabiony (drátěné koše naplnitelné/naplněné kameny), drátěné systémy pro plnění kameny a jiným výplňovým materiálem, gabionové ploty, gabionové sítě, gabionové květináče, gabionové koše, bezpečnostní ploty z kovu, kovové bariéry, stěny, ploty, brány, klece a kontejnery pro opevňovací účely, kovové bariéry, stěny, ploty, klece a klecové konstrukce, gabiony převážně z kovu, stěny z ocelových drátů pro naplnění kameny, kovové brány, kovová vrata, příslušenství a díly pro oplocení v rámci této třídy, kovové spony a upínací prvky ke spojování dílčích částí bastionů, gabionů nebo bariérových konstrukcí, kovové ohrazovací panely, stavby z kovových konstrukcí; (19) geotextilie, nekovové stavební a konstrukční materiály a prvky, nekovové konstrukce a přenosné stavební prvky, zábrany, stěny, ploty, košíky a nádoby (konstrukce) k účelům vyztužení (nekovové), nekovové bariéry, stěny, ploty, brány, klece a klecové konstrukce jako stavební materiály, nezelezné gabiony, obranné stěny, ploty a jejich dílčí části, koše a nádoby (konstrukce), nekovové pro plnicí materiál pro stavbu bariér nebo ochranných valů, plnicí materiál z kamene, kameny, stavební materiály z minerálních vláken, kamenná dř, hrubá škvára, rozemletý kámen, žula, oblázky, křemičitý kámen, mobilní stěny vyrobené z nekovových materiálů, nekovové materiály na oplocení, nekovové pletivo k oplocení, sloupky z nekovových materiálů, opevněné obranné zdi z nekovových materiálů, nekovové vzpěry pro použití ve stavebnictví, plastové ploty, nekovová oplocení, ohrazení proti erozi (nekovové stavební materiály), plotové sloupky z nekovových materiálů, nekovové plotové podpěry; (35) internetový obchod (e-shop) se zaměřením na výrobky výše uvedené ve třídách 6 a 19, velkoobchodní a maloobchodní činnost se zaměřením na výrobky uvedené výše ve třídách 6 a 19, propagační služby a komerční informační služby prostřednictvím internetu za účelem obchodu se zaměřením na výrobky výše uvedené ve třídách 6 a 19, reklama on-line na internetu, marketing, reklamní činnost, propagace; (37) stavebnictví, stavba, opravy, údržba a instalace gabionů, bariér, plotů, bran, bariérových nebo obranných zdí, překážek zadržujících vodu, bariér omezujících průtok vody, konstrukčních a pancéřových panelů, stavba a opravy plotů a plotových systémů.

(591) Barevná

(730) **TOPSTONE s.r.o.**, Družstevní 442, Hranice, Hranice I-Město, 75301, CZ

(740) Ing. Pavel Nádvořník s.r.o., Klínová 620/1, Ostrava, Hulváky, 70900

(210) **O-573098**

(220) 30.06.2021

(320) 30.06.2021

(511) 36

(540)

P U J C K Y . Z O N E
P Ů J Č K Y P R O P O D N I K A T E L E

(510) (36) finanční a investiční služby, finanční půjčky firmám, získávání finančních prostředků, poskytování nebankovních úvěrů, poradenské služby zaměřené na úvěry, finanční převody, transakce a platební služby poskytované nebankovními platebními institucemi, zprostředkování investic do pohledávek z nebankovních úvěrů, pojištění, poradenství v oblasti pojištění, nebankovní finanční služby, poskytování finančních informací prostřednictvím webových stránek, zprostředkování úvěrových smluv, leasing, platby na splátky, informační a poradenské služby v oblasti financí, finanční a investiční plánování.

(591) Barevná

(730) **Premiot Group, a.s.**, Jindřišská 901/5, Praha 1, Nové Město, 11000, CZ

(740) Patentová a známková kancelář, Ing. Jaromír Příkryl, Včelín 1161, Hulín, 76824

(210) **O-573110**

(220) 30.06.2021

(320) 30.06.2021

(511) 19, 37, 40, 42, 44

(540)

**ČESKÁ
ŽULA**

(510) (19) kámen jako stavební materiál, lámavý kámen, břidlice neopracovaná, desky z břidlice, dlažba z břidlice, obklady z břidlice, šterk, písek, břidlicová moučka, stavební hmoty s materiálem na bázi břidlice, asfaltový papír na střechy, cihly s břidlicí, přísady na bázi břidlice do stavebních hmot, jako do omítek, malty a betonu, sloupky a sloupky z břidlice, břidlice jako střešní krytina, tašky na střechy z břidlice, písek pro akvária, šterk pro akvária, cihly s břidlicí, panely z břidlice, tvárnice s břidlicí, figurky (sošky) z břidlice, sochy z břidlice, umělecká díla z břidlice, kamenické výrobky, suroviny na bázi břidlice pro keramiku, komíny z břidlice, mozaiky pro stavebnictví, pomníky z břidlice, náhrobní desky z břidlice, náhrobní kameny, náhrobky z břidlice, pamětní tabule z břidlice, piloty na kotvení lodí z břidlice, prahy dveří z břidlice, parapety okenní z břidlice, schody (stupně) z břidlice, poštovní schránky zděné, šamotové hmoty, žlaby z břidlice; (37) důlní těžba, hornictví, cestářství (dláždění), zednické služby, instalace a opravy ve stavebnictví, klempířství, služby ve stavebnictví zahrnuté v této třídě; (40) služby kameníků, montáž materiálů na objednávku (pro třetí osoby), zpracování a úprava materiálu na bázi břidlice na zakázku, jako lámání, drčení, mletí, leštění broušením, zpracování kamene; (42) průmyslový design, grafický design, interiérová výzdoba (návrhy interiérů), služby bytových a zahradních architektů (poradenství, návrhy, projektování); (44) zahradní architektura (realizace), zahradnické práce.

(730) **ČESKÁ ŽULA spol. s r.o.**, Volyňská 39, Strakonice, Přední Ptákovice, 38601, CZ

(740) Patentová a známková kancelář, Ing. Jaromír Příkryl, Včelín 1161, Hulín, 76824

(210) **O-573111**
(220) 30.06.2021
(320) 30.06.2021
(511) 19, 37, 40, 42, 44
(540)



(510) (19) kámen jako stavební materiál, lámáný kámen, břidlice neopracovaná, desky z břidlice, dlažba z břidlice, obklady z břidlice, šterk, písek, břidlicová moučka, stavební hmoty s materiálem na bázi břidlice, asfaltový papír na střechy, cihly s břidlicí, přísady na bázi břidlice do stavebních hmot, jako do omítek, malty a betonu, sloupky a sloupky z břidlice, břidlice jako střešní krytina, tašky na střechy z břidlice, písek pro akvária, šterk pro akvária, cihly s břidlicí, panely z břidlice, tvárnice s břidlicí, figurky (sošky) z břidlice, sochy z břidlice, umělecká díla z břidlice, kamenické výrobky, suroviny na bázi břidlice pro keramiku, komíny z břidlice, mozaiky pro stavebnictví, pomníky z břidlice, náhrobní desky z břidlice, náhrobní kameny, náhrobky z břidlice, pamětní tabule z břidlice, piloty na kotvení lodí z břidlice, prahy dveří z břidlice, parapety okenní z břidlice, schody (stupně) z břidlice, poštovní schránky zděné, šamotové hmoty, žlaby z břidlice; (37) důlní těžba, hornictví, cestářství (dláždění), zednické služby, instalace a opravy ve stavebnictví, klempířství, služby ve stavebnictví zahrnuté v této třídě; (40) služby kameníků, montáž materiálů na objednávku (pro třetí osoby), zpracování a úprava materiálu na bázi břidlice na zakázku, jako lámání, drcení, mletí, leštění broušením, zpracování kamene; (42) průmyslový design, grafický design, interiérová výzdoba (návrhy interiérů), služby bytových a zahradních architektů (poradenství, návrhy, projektování); (44) zahradní architektura (realizace), zahradnické práce.

(730) **ČESKÁ ŽULA spol. s r.o.**, Volyňská 39, Strakonice, Přední Ptákovice, 38601, CZ
(740) Patentová a známková kancelář, ing. Jaromír Příkryl, Včelín 1161, Hulín, 76824

(210) **O-573112**
(220) 30.06.2021
(320) 30.06.2021
(511) 19, 37, 40, 42, 44
(540)



(510) (19) kámen jako stavební materiál, lámáný kámen, břidlice neopracovaná, desky z břidlice, dlažba z břidlice, obklady z břidlice, šterk, písek, břidlicová moučka, stavební hmoty s materiálem na bázi břidlice, asfaltový papír na střechy, cihly s břidlicí, přísady na bázi břidlice do stavebních hmot, jako do omítek, malty a betonu, sloupky a sloupky z břidlice, břidlice jako střešní krytina, tašky na střechy z břidlice, písek pro akvária, šterk pro akvária, cihly s břidlicí, panely z břidlice, tvárnice s břidlicí, figurky (sošky) z břidlice, sochy z břidlice, umělecká díla z břidlice, kamenické výrobky, suroviny na bázi břidlice pro keramiku, komíny z břidlice, mozaiky pro stavebnictví, pomníky z břidlice, náhrobní desky z břidlice, náhrobní kameny, náhrobky z břidlice, pamětní tabule z břidlice, piloty na kotvení lodí z břidlice, prahy dveří z břidlice, parapety okenní z břidlice, schody (stupně) z břidlice, poštovní schránky zděné, šamotové hmoty, žlaby z břidlice; (37) důlní těžba, hornictví, cestářství (dláždění), zednické služby, instalace a opravy ve stavebnictví, klempířství, služby ve stavebnictví zahrnuté v této třídě; (40) služby kameníků, montáž materiálů na objednávku (pro třetí osoby), zpracování a úprava materiálu na bázi břidlice

na zakázku, jako lámání, drcení, mletí, leštění broušením, zpracování kamene; (42) průmyslový design, grafický design, interiérová výzdoba (návrhy interiérů), služby bytových a zahradních architektů (poradenství, návrhy, projektování); (44) zahradní architektura (realizace), zahradnické práce.

(730) **ČESKÁ ŽULA spol. s r.o.**, Volyňská 39, Strakonice, Přední Ptákovice, 38601, CZ
(740) Patentová a známková kancelář, ing. Jaromír Příkryl, Včelín 1161, Hulín, 76824

(210) **O-573114**
(220) 30.06.2021
(320) 30.06.2021
(511) 41
(540)



(510) (41) organizování sportování a sportovních akcí.
(591) Barevná
(730) **Kaigl Marek**, Zábělská 1158/19, Plzeň, Doubravka, 31200, CZ
(740) JUDr. Petr Víška a spol., advokátní kancelář, JUDr. Petr Víška, Malická 1576/11, Plzeň, Severní Předměstí, 30100

(210) **O-573134**
(220) 01.07.2021
(320) 01.07.2021
(511) 9, 16, 35, 38, 41, 42
(540)



(510) (9) přístroje pro vyučování, veškeré elektronické a magnetické nosiče zvukových záznamů a video záznamů, gramofonové desky a kompaktní disky (audio-video), optické nosiče dat, veškeré počítačové programy a software bez ohledu na záznamová média nebo prostředky šíření (software nahraný na magnetických médiích, CD Romech nebo stažený ze vzdálené počítačové sítě), elektronické publikace včetně těch s možností stažení; (16) učební a vyučovací pomůcky s výjimkou přístrojů, tiskárenské výrobky a tištěné materiály, knihy a brožované knížky, noviny, periodika, publikace, ročenky, papírové a lepenkové nosiče informací všeho druhu, kalendáře, výrobky papírnické, plakáty, letáky, fotografie, obálky, etikety a samolepky v rámci této třídy; (35) reklamní a inzertní činnost, propagace, psaní a zveřejňování reklamních textů, vydávání reklamních nebo náborových, propagačních a inzertních textů, reklama on-line v počítačové síti, televizní reklama, venkovní reklama, marketing a marketingové studie, pomoc při

podnikání, poradenství týkající se organizace podnikání, řízení podniků a obchodního managementu, obchodní management pro nezávislé poskytovatele služeb, služby a poradenství v obchodní činnosti, podnikatelské informace, poskytování obchodních informací pomocí webových stránek, computerizovaná pomoc při podnikání (počítačem podporované podnikání), účetnictví, plánování a organizování obchodních a propagačních akcí, komerčních a reklamních výstav, pořádání veletrhů pro obchodní a reklamní účely, zaslání reklamních materiálů zákazníkům, poskytování informací pomocí Internetu, průzkumy veřejného mínění, poskytování služeb v oblasti styků s veřejností; (38) přenos digitálních souborů, přenos zpráv a obrazových informací pomocí počítače, elektronická pošta, fóra (chatové místnosti) pro sociální sítě, komunikace prostřednictvím počítačových terminálů, poskytování přístupu k databázím, poskytování on-line fór se zaměřením na oblast podnikání; (41) výchovná, vzdělávací, zábavní a konzultační činnost, pořádání a řízení školení, zejména v oblasti podnikání, organizování a vedení seminářů, konferencí, kongresů a sympozií, organizování a pořádání soutěží ke vzdělávacím, kulturním, výchovným a zábavním účelům, odborné poradenství, vztahující se k organizování vzdělávacích, kulturních, výchovných a zábavních setkání a soutěží, filmová tvorba, filmové projekce, nakladatelská a vydavatelská činnost, instruktážní, výchovný a praktický výcvik, psaní scénářů, psaní textů (jiných než reklamních), zveřejňování textů (jiných než reklamních), výroba videofilmů, výroba rozhlasových a televizních programů zejména v oblasti podnikání, tvorba elektronických časopisů, periodik a knih v elektronické podobě, poskytování on-line elektronických publikací (bez možnosti stažení); (42) tvorba a správa webových stránek, navrhování, vývoj a tvorba počítačového softwaru, počítačové programování, navrhování, vývoj, tvorba a poskytování vyhledávačů pro Internet.

(591) Barevná

(730) **Asociace malých a středních podniků a živnostníků ČR**, Sokolovská 100/94, Praha 8, Karlín, 18600, CZ

(210) **O-573138**

(220) 01.07.2021

(320) 01.07.2021

(511) 35, 38, 39, 45

(540)



(510) (35) administrativní pomoc při reakci na vývoj k účasti ve výběrových řízeních, administrativní pomoc při vypracování nabídek k poptávkám (RFP), administrativní služby, administrativa zpracování objednávek, aktualizace reklamních materiálů, analýza nákladů a cen, aranžování výkladů, cílené zaslání reklamních materiálů, cílený marketing, externí správa společnosti, fakturace, fotokopírování, grafická úprava pro reklamní účely, indexace webových stránek pro obchodní a reklamní účely, kopírování dokumentů, maloobchodní služby vztahující se k pekařským výrobkům, marketing, marketing v rámci softwarového publikování, modeling pro reklamní účely nebo podporu prodeje, nábor zaměstnanců, obchodní průzkum, obchodní zprostředkovatelské služby, online reklama v počítačové síti, optimalizace návštěvnosti webových stránek, optimalizace vyhledávačů pro účely podpory prodeje, plánování schůzek (kancelářské práce), obchodní popptávky, poradenské služby pro obchodní vedení, poradenství v oblasti komunikačních strategií při styku s veřejností, poradenství v oblasti komunikačních strategií v reklamě, pořádání výstav pro obchodní či reklamní účely, poskytování informací o obchodních kontaktech, poskytování obchodních informací a rady pro spotřebitele ve výběru produktů a služeb, poskytování informací prostřednictvím webových stránek, poskytování online tržiště pro kupující a prodej zboží a služeb, PPC reklama, pořádání obchodních veletrhů pro obchodní či reklamní účely, prezentace výrobků v komunikačních médiích pro účely maloobchodu, profesionální obchodní poradenství, profilování spotřebitele pro komerční nebo marketingové účely, pronájem reklamních ploch, propagace, průzkum trhu, předvádění zboží, reklama, sestavování katalogů informací pro

obchodní či reklamní účely, srovnávání cen, styk s veřejností, šíření reklamních materiálů, šíření vzorků, venkovní reklama, vydávání reklamních textů, vylepování plakátů, zásobovací služby pro jiné osoby (nákup zboží a služeb pro jiné podniky); (38) přenos digitálních souborů, přenos elektronické pošty, přenos videa na objednávku, přenos zpráv a obrázků pomocí počítačů, telefonická komunikace, telefonní služby, online přenos blahopřání, paging (rozhlas, telefon nebo jiné prostředky elektronické komunikace), pronájem přístrojů pro přenos zpráv; (39) dárkové balení a balení zboží, dodávka květin; (45) plánování a zařízení svatebních obřadů, zprostředkování sňatků, vypouštění holubic při zvláštních příležitostech, psaní osobních dopisů, půjčování oděvů, půjčování večerních šatů, pořádání náboženských shromáždění, pohřební služby.

(730) **Jakubcová Michaela Bc.**, 123, Holubov, 38203, CZ

(210) **O-573149**

(220) 01.07.2021

(320) 01.07.2021

(511) 3, 32, 44

(540)



(510) (3) koupelové přípravky pro neléčebné účely; (32) minerální vody a jiné nealkoholické nápoje; (44) lázeňské služby, hydroterapie.

(730) **CHODOVAR spol. s r.o.**, Pivovarská 107, Chodová Planá, 34813, CZ

(740) Langrova, s.r.o., Skřetova 1011/48, Plzeň, Jižní Předměstí, 30100

(210) **O-573150**

(220) 01.07.2021

(320) 01.07.2021

(511) 16, 35, 36, 38, 41

(540)



(510) (16) periodické a neperiodické tiskoviny všeho druhu, knihy, brožury, noviny a časopisy, magazíny, prospekty, plakáty, pohlednice, fotografie, reklamní tabule, písemnosti a informační bulletiny, tiskárenské výrobky, papířnické zboží a vzdělávací potřeby, zboží z lepenky, kancelářské potřeby, zejména bloky, samolepky, kalendáře, diáře, fotoalba, zápisníky, dopisní papíry, obálky, obaly a papírové nebo plastové obalové složky, desky, reklamní desky, pořadače, šanony, nože na papír, psací potřeby, penály, drobné kancelářské potřeby z plastu a kovu, karty, štočky, učební pomůcky (s výjimkou přístrojů), obrazy a grafiky, prospekty v oblasti prodeje nemovitostí; (35) rozhlasová reklama a televizní reklama, služby reklamní agentury, reklamní služby rozhlasové a televizní reklamní agentury, reklamní, marketingové a propagační služby, online reklamní a marketingové služby, rozšiřování reklamních, marketingových a propagačních materiálů, šíření inzertních a reklamních materiálů (letáky, prospekty, tiskoviny, vzorky), venkovní reklama, služby vztahů s veřejností

(public relations), marketing nemovitostí, plánování marketingových strategií, reklamní služby v oblasti nemovitostí, inzerce a inzertní služby, inzerce komerčních nebo obytných nemovitostí, příprava inzertních sloupků, publikace inzertních textů, elektronické zpracování dat, poskytování obchodních informací online, pomoc v obchodní a podnikatelské činnosti, management a administrativní služby, zprostředkování obchodních informací, zprostředkování reklamních smluv pro třetí strany, dražební služby, příprava a pořádání dražeb nemovitostí, aukce nemovitostí, služby online aukcí prostřednictvím internetu, provozování aukcí online, poskytování služeb v oblasti online aukcí, telefonické a televizní aukce, televizní aukce nemovitostí, pronájem reklamního času ve sdělovacích prostředcích všeho druhu, zajišťování předplatného periodických tiskovin, předplatné tiskovin pro třetí osoby, výroba reportážních reklam; poskytování informací, poradenství a konzultací ve vztahu ke všem uvedeným službám, obchodní služby s ohledem na nemovitosti nebo pozemky nebo společenství vlastníků a správu zvláštního vlastnictví; (36) kanceláře (byty), služby realitních kanceláří vztahující se k nákupu a prodeji budov, zprostředkování v oblasti nemovitostí, získávání nemovitostí pro třetí osoby, vyhledávání obytných nemovitostí, konzultace o nemovitostech, plánování investic do nemovitostí, oceňování a odhady nemovitostí, makléřské služby, digitalizované informační služby vztahující se k nemovitostem, poskytování informací týkající se trhu s nemovitostmi, finanční odhady, finanční, peněžní a bankovní služby, financování nemovitostí, finanční informace, údaje, poradenské a konzultační služby, služby finančního plánování, půjčky a úvěry, leasing – nákup na splátky, zprostředkování úvěrových smluv, vymáhání pohledávek, získávání finančních prostředků, finanční sponzorování, služby úschovy, finanční služby v oblasti smluv, dohod a vyrovnání týkajících se nemovitostí, služby elektronického bankovníctví, elektronické peněžní transakce, organizování charitativních sbírek, dobročinné příspěvky (sbírky), peněžní sbírky pro dobročinné účely, charitativní služby v oblasti peněžních a věcných darů, shromažďování finančních prostředků na podporu činnosti nadačních fondů, shromažďování finančních prostředků pro dobročinné fondy, služby v oblasti dobročinných fondů, poskytování peněžních grantů, služby v oblasti finančních grantů, shromažďování a poskytování finančních prostředků na dobročinné účely a sponzorování, charitativní služby, jmenovitě finanční dary dobročinným organizacím, programové dotace, investice fondů pro charitativní účely, finanční správa fondů, řízení fondů, investování do fondů, hypoteční bankovníctví, hypotéky, sjednávání hypoték a půjček, poskytování informací týkajících se hypoték, kapitálové investice, investice do nemovitostí, správa investic do nemovitostí; (38) elektronická pošta, šíření elektronických časopisů, informací, elektronických periodik a knih v elektronické podobě, šíření tiskovin pomocí počítačových a obdobných sítí, informační přenos přes internet, online přenos informací, služby v oblasti online komunikace, telekomunikační služby, televizní vysílání a přenosy, služby rozhlasového a televizního vysílání, vysílání digitální, kabelové nebo internetové televize a rozhlasu, televizní a jiné online vysílání a přenosy, pronájem vysílacího času, telefonní služby a mobilní telefonní služby, počítačová komunikace a přístup k internetu, poskytování přístupu k obsahu, webovým stránkám a portálům, přenos zpráv, informací a obrazu pomocí počítače, vysílání audiovizuálního a multimediálního obsahu prostřednictvím internetu, streaming zvukového, vizuálního a audiovizuálního materiálů prostřednictvím globální počítačové sítě, rozšiřování a zveřejňování informací, dat a zpráv prostřednictvím informačních a telekomunikačních sítí, poskytování telekomunikačních zařízení, která umožňují vytváření a aktualizaci osobních elektronických webových stránek zaměřených na uživateli poskytovaný obsah, internetové streamy a živé internetové streamy pro nepřetržitý přenos v reálném čase multimediálních dat na počítačové síti, přenos datových, audio, video a multimediálních souborů, včetně souborů ke stažení a souborů streamovaných přes globální počítačovou síť; (41) služby v oblasti vzdělávání, zábavy a sportu, pořádání festivalů pro zábavní účely, vzdělávací a školicí služby ve vztahu ke správě nemovitostí, pořádání, vedení a organizování seminářů, odborná příprava v oblasti správy nemovitostí, poskytování videí online bez možnosti stažení, online vydávání elektronických knih a periodik, elektronické publikování, služby pořizování zvukových, filmových, video a televizních nahrávek, elektronická vydavatelská činnost, vydavatelské služby, nakladatelská činnost a vydávání textů (s výjimkou reklamních textů) na audio, video a multimediálních nosičích (interaktivní disky, kompaktní disky, ukládací disky), navrhování elektronických systémů, fotografování, fotografické reportáže, videoprodukce, tvorba rozhlasových a televizních programů, multimediální vydávání magazínů.

(591) Barevná

(730) **M & M reality holding a. s.**, Krakovská 583/9, Praha 1, Nové Město, 11000, CZ
(740) Ing. Pavel Nádvořník s.r.o., Klínová 620/1, Ostrava, Hulváky, 70900

(210) **O-573179**
(220) 02.07.2021
(320) 02.07.2021
(511) 29, 30
(540)



(510) (29) hotová jídla obsahující maso a/nebo zeleninu konzervovaná, chlazená nebo mražená, rybí konzervy a rybí saláty; (30) hotová jídla obsahující těstoviny konzervovaná, chlazená nebo mražená, koření a směsi koření, tekutá ochucovadla (sójové omáčky, chilli omáčky, steakové omáčky, marinády).
(730) **Orkla Foods Česko a Slovensko a.s.**, Mělnická 133, Byšice, 27732, CZ
(740) Mgr. Jana Šuranová Traplová, advokátka, Přístavní 531/24, Praha 7, Holešovice, 17000

(210) **O-573185**
(220) 02.07.2021
(320) 02.07.2021
(511) 29, 35
(540)



(510) (29) základy pro polévky ve formě želé, bujóny ve formě želé, polévkové koncentráty ve formě želé, bujóny a vývary, gelové bujóny, polévky, instantní polévky, polévky v prášku a v konzervě; (35) propagační činnost, reklama, prezentace výrobků v komunikačních médiích a na sociálních sítích, předvádění zboží, inzerce, pronájem reklamní plochy a času v komunikačních médiích a na sociálních sítích, distribuce reklamních

materiálů a vzorků výrobků, poskytování informací komerčního nebo reklamního charakteru, multimediálních informací komerčního charakteru, obchodní zprostředkovatelské služby v oblasti nákupu a prodeje výrobků výše uvedených ve třídě 29 včetně prodeje výrobků výše uvedených ve třídě 29 prostřednictvím Internetu a sociálních sítí, maloobchodní a velkoobchodní prodej výrobků výše uvedených ve třídě 29.

- (591) Barevná
(730) **Orkla Foods Česko a Slovensko a.s.**, Mělnická 133, Byšice, 27732, CZ
(740) Mgr. Jana Šuranová Traplová, advokátka, Přístavní 531/24, Praha 7, Holešovice, 17000

- (210) **O-573187**
(220) 02.07.2021
(320) 02.07.2021
(511) 9, 35, 36, 38, 45
(540)



(510) (9) nosiče informací (v rozsahu třídy 9) se záznamem zvuku a/nebo obrazu, elektronické publikace; (35) administrativní zpracování nákupních objednávek, analýzy nákladů, dodavatelské služby pro třetí osoby, dražby, posuzování efektivnosti provozu a racionalizace práce, hospodářské prognózy, kanceláře dovozní a vývozní, komerční správa licencí na výrobky a služby ostatních, marketingové studie, příprava mezd a výplatních listin, nákupní ceny, velkoobchodní ceny - analýzy, obchodní management, obchodní nebo podnikatelský průzkum, obchodní management, průzkum trhu, průzkum veřejného mínění, zajišťování předplatného telekomunikačních služeb pro ostatní, zajišťování předplatného novin a časopisů, předvádění zboží, překlad informací do počítačových databází, řízení průmyslových nebo obchodních podniků, sekretářské služby, sestavování statistiky, služby v oblasti srovnávání cen, styky s veřejností, účetnictví, vedení kartoték v počítači, vydávání náborových textů, vyhledávání dat v počítačových souborech pro třetí; (36) služby v oblasti nemovitostí, realitní kancelář, pronájem a správa nemovitostí, makléřství, nájemní, činžovní domy (vedení), obchodování s nemovitostmi, oceňování a odhady nemovitostí, pronájem nemovitostí, správa nemovitostí, pronájem nájemních a činžovních domů, pronajímání kanceláří, správa majetku, ubytovací kanceláře (byty, místnosti), finanční analýzy, finanční poradenství, bankovníctví-finanční operace, bankovníctví-finanční transakce, daňové odhady, elektronický převod kapitálu, finanční informace; (38) šíření informací prostřednictvím veřejných datových sítí, například Internetu; (45) autorská práva (správa), bezpečnost (poradenství v oblasti), duševní vlastnictví (ochrana, licence, konzultační služby), licence k průmyslovým právům, registrace názvů domén-právní služby, poskytování licencí na počítačový software (právní služby), poradenství v oblasti duševního vlastnictví, právní (komerční) služby, zprostředkovatelství (mediace).

- (730) **Macková Elena**, Na Ladech 414, Květnice, 25084, CZ

- (210) **O-573203**
(220) 06.07.2021
(320) 06.07.2021
(511) 7
(540)



- (510) (7) elektrické svářečské přístroje, robotické elektrické svářečské zařízení, stroje pro sváření s elektrickým obloukem.
(730) **Chobola s.r.o.**, Řípská 1153/20a, Brno, Slatina, 62700, CZ
(740) INPARTNERS GROUP, Mgr. Simona Hejdová, advokátka, Tuřanka 1519/115a, Brno, Slatina, 62700

- (210) **O-573204**
(220) 06.07.2021
(320) 06.07.2021
(511) 6, 7, 9, 11
(540)



- (510) (6) svařovací a pájecí materiály; (7) elektrické svařovací přístroje; (9) svářečské přilby; (11) přístroje a zařízení pro indukční ohřev.
(730) **Chobola s.r.o.**, Řípská 1153/20a, Brno, Slatina, 62700, CZ
(740) INPARTNERS GROUP, Mgr. Simona Hejdová, advokátka, Tuřanka 1519/115a, Brno, Slatina, 62700

- (210) **O-573208**
(220) 06.07.2021
(320) 06.07.2021
(511) 25, 35, 41
(540)

DARKSHIRE

- (510) (25) oděvy, pokrývky hlavy, obuv, části oděvů, obuvi a pokrývek hlavy; (35) reklamní, marketingové a propagační služby; (41) služby v oblasti vzdělávání, zábavy a sportu, rezervace vstupenek na vzdělávací, zábavní a sportovní aktivity a akce a související rezervační služby, výchova, vzdělávání, zábava a sportovní činnost, zveřejňování, oznamování a psaní textů, organizování konferencí, výstav a soutěží, zvuková, obrazová a multimediální produkce a fotografie, služby v oblasti živých vystoupení, služby týkající se videoher, zábavní a tematické parky, poutě, zoo a muzea.
(730) **Darkshire s.r.o.**, Na Homolce 1840, Beroun, Beroun-Město, 26601, CZ

- (210) **O-573216**
(220) 02.07.2021
(320) 02.07.2021
(511) 6, 17, 19, 35, 37, 42
(540)

EXPLICIT STAV

- (510) (6) kovové stavební materiály, kovové materiály pro stavebnictví, klempířské materiály pro stavebnictví kovové, kovové stavební materiály ve formě plechů, kovové okapy, krytina střešní (kovová); (17) izolační materiály pro stavebnictví, izolační omítky; (19) betonové stavební materiály, stavební materiály ze dřeva, materiály nekovové pro stavebnictví, ohnivzdorné těsnění jako stavební materiál, stavební materiály z umělých hmot, stavební materiály z přírodního kamene, stavební materiály na pokrývání střech (nekovové), obložení z nekovových materiálů pro stavebnictví, malta, nekovové okapy, cement, stavební písek, šterk, beton, kámen, umělý kámen, cementové omítky, obkladačky, nekovové trámy pro použití ve stavebnictví, nekovové stavební díly, dřevěné stavební díly, břidlice jako střešní krytina, střešní krytina z nekovových materiálů;

(35) reklama a propagace, průzkum trhu, marketing; (37) stavebnictví, stavitelství, konzultace v oblasti stavitelství a stavebnictví, renovace a opravy budov, zemní výkopové práce, demolice budov, výměna oken, výměna okenních rámců, tesařské a truhlářské služby, pokrývačské služby (práce), klempířství, zateplování budov, zednické služby, obkladačské služby, dláždění a obkládání, výstavba domů, konzultace v oblasti stavebního dozoru, služby v pozemním stavitelství, pozemní stavitelství, rovnání terénu, rekonstrukce interiérů budov, instalatérství a instalace plynu a vody, opravy střech, opravy oplocení, montáž oplocení, malba budov, bourání budov, malířské práce, služby v oblasti stavebnictví, informace v oblasti stavebnictví, omítkařské práce, opravy fasád, instalace obkladů fasád, zednictví; (42) stavební inženýrství, rozpočtování staveb, služby technického poradenství vztahující se k pozemnímu stavitelství, návrhy interiérů, poradenství v oboru stavebnictví (návrhy, projekty), vizuální návrh, stavební projektování, poradenství v oblasti stavebního projektování, služby v oblasti stavebního plánování.

(730) **EXPLICIT STAV s.r.o.**, Příkop 843/4, Brno, Zábřovice, 60200, CZ

(210) **O-573217**

(220) 02.07.2021

(320) 02.07.2021

(511) 6, 17, 19, 35, 37, 42

(540)



(510) (6) kovové stavební materiály, kovové materiály pro stavebnictví, klempířské materiály pro stavebnictví kovové, kovové stavební materiály ve formě plechů, kovové okapy, krytina střešní (kovová); (17) izolační materiály pro stavebnictví, izolační omítky; (19) betonové stavební materiály, stavební materiály ze dřeva, materiály nekovové pro stavebnictví, ohnivzdorné těsnění jako stavební materiál, stavební materiály z umělých hmot, stavební materiály z přírodního kamene, stavební materiály na pokrývání střech (nekovové), obložení z nekovových materiálů pro stavebnictví, malta, nekovové okapy, cement, stavební písek, šterk, beton, kámen, umělý kámen, cementové omítky, obkladačky, nekovové trámy pro použití ve stavebnictví, nekovové stavební díly, dřevěné stavební díly, břídlíce jako střešní krytina, střešní krytina z nekovových materiálů; (35) reklama a propagace, průzkum trhu, marketing; (37) stavebnictví, stavitelství, konzultace v oblasti stavitelství a stavebnictví, renovace a opravy budov, zemní výkopové práce, demolice budov, výměna oken, výměna okenních rámců, tesařské a truhlářské služby, pokrývačské služby (práce), klempířství, zateplování budov, zednické služby, obkladačské služby, dláždění a obkládání, výstavba domů, konzultace v oblasti stavebního dozoru, služby v pozemním stavitelství, pozemní stavitelství, rovnání terénu, rekonstrukce interiérů budov, instalatérství a instalace plynu a vody, opravy střech, opravy oplocení, montáž oplocení, malba budov, bourání budov, malířské práce, služby v oblasti stavebnictví, informace v oblasti stavebnictví, omítkařské práce, opravy fasád, instalace obkladů fasád, zednictví; (42) stavební inženýrství, rozpočtování staveb, služby technického poradenství vztahující se k pozemnímu stavitelství, návrhy interiérů, poradenství v oboru stavebnictví (návrhy, projekty), vizuální návrh, stavební projektování, poradenství v oblasti stavebního projektování, služby v oblasti stavebního plánování.

(591) Barevná

(730) **EXPLICIT STAV s.r.o.**, Příkop 843/4, Brno, Zábřovice, 60200, CZ

(210) **O-573224**

(220) 04.07.2021

(320) 04.07.2021

(511) 5, 31, 35, 40, 41, 44

(540)



(510) (5) potravní doplňky pro zvířata; (31) krmiva pro domácí zvířata; (35) maloobchodní a velkoobchodní prodej potravních doplňků pro zvířata a krmiv pro zvířata; (40) zakázková výroba potravních doplňků pro zvířata a krmiv pro zvířata; (41) služby v oblasti vzdělávání, zábavy a sportu; (44) zemědělské služby, služby akvakultury, zahradnické a lesnické služby.

(591) Barevná

(730) **Kvap Nutrition s.r.o.**, Bělehradská 858/23, Praha 2, Vinohrady, 12000, CZ

(740) Jindyne s.r.o., U Statku 77, Mnichovo Hradiště, Hněvousice, 29501

(210) **O-573264**

(220) 08.07.2021

(320) 08.07.2021

(511) 35, 37, 39

(540)



(510) (35) inzercie automobilů určených k prodeji prostřednictvím internetu, poskytování informací prostřednictvím internetu ohledně prodeje automobilů, zprostředkování prodeje ojetých vozidel, propagační činnost, výroba videonahrávek a audiovizuálních záznamů pro reklamní účely, administrativní činnost, administrativní prodeje spojená s přepisy aut, administrativní prodeje spojená s financováním aut a jejich pojištění, merchandising; (37) autoservisy, služby autoservisu pro údržbu a opravy vozidel, opravy karosérií, opravy a údržba částí podvozků a karosérií vozidel, služby pneuservisu, lakování vozidel, údržba, mytí a leštění vozidel, čištění, opravy, údržba a tankování vozidel, obnova motorů a pohonů, které jsou opotřebované nebo poškozené, poskytování služeb v oblasti prověřování aut; (39) automobilová doprava, nákladní doprava, odtahování vozidel a dopravních prostředků, vyprošťování vozidel, zprostředkování odtahování vozidel, služby v dopravě a přepravě, zprostředkování dopravy a přepravy, pronájem vozidel, a to automobilů, nákladních vozidel, automobilových přívěsů, autokar, služby v oblasti sdílení osobních automobilů.

(730) **Hornák Matej**, Holečkova 100/9, Praha 5, Smíchov, 15000, CZ

(740) zaeRkováno s.r.o., Vršovická 478/51, Praha 10, Vršovice, 10100

(210) **O-573265**

(220) 08.07.2021

(320) 08.07.2021

(511) 35, 37, 39

(540)



(510) (35) inzercie automobilů určených k prodeji prostřednictvím internetu, poskytování informací prostřednictvím internetu ohledně prodeje automobilů, zprostředkování prodeje ojetých vozidel, propagační činnost, výroba videonahrávek a audiovizuálních záznamů pro reklamní účely, administrativní činnost, administrativní prodeje spojená s přepisy aut, administrativní prodeje spojená s financováním aut a jejich pojištění,

merchandising; (37) autoservisy, služby autoservisu pro údržbu a opravy vozidel, opravy karosérií, opravy a údržba částí podvozků a karosérií vozidel, služby pneuservisu, lakování vozidel, údržba, mytí a leštění vozidel, čištění, opravy, údržba a tankování vozidel, obnova motorů a pohonů, které jsou opotřebované nebo poškozené, poskytování služeb v oblasti prověřování aut; (39) automobilová doprava, nákladní doprava, odtahování vozidel a dopravních prostředků, vyprošťování vozidel, zprostředkování odtahování vozidel, služby v dopravě a přepravě, zprostředkování dopravy a přepravy, pronájem vozidel, a to automobilů, nákladních vozidel, automobilových přívěsů, autokar, služby v oblasti sdílení osobních automobilů.

(730) **Horňák Matej**, Holečkova 100/9, Praha 5, Smíchov, 15000, CZ
(740) zaeRkované s.r.o., Vršovická 478/51, Praha 10, Vršovice, 10100

(210) **O-573274**

(220) 08.07.2021

(320) 08.07.2021

(511) 29, 30, 32, 33, 43

(540)



(510) (29) maso a masné výrobky, polévky a vývary, masové výtažky, ryby, mořské plody a měkkýši, neživí, zpracované ovoce, houby a zelenina, ořechy a luštěniny, hotová jídla, instantní potraviny a pikantní svačinky, vejce, nakládaná vejce, kachní vejce, slepičí vejce, křepelčí vejce; (30) káva, čaj, kakao a jejich náhražky, čaj, čaje, rýžový pudink, suši; (32) nealkoholické nápoje, ochucené sycené nápoje, limonády, pivo a pivovarnické výrobky, džusy, nesycené nealkoholické nápoje, nealkoholické nápoje s kávovou příchutí, nealkoholické nápoje obohacené o vitaminy, nealkoholické perlivé nápoje z ovocných šťáv; (33) koktejly, alkoholické nápoje (destiláty); (43) poskytování jídla a nápojů, catering - jídlo a nápoje pro bankety, bufety, bary, bary (služby -), služby bufetů pro denní bary, restaurační služby zahrnující bary s povolením k prodeji alkoholu, zajištění stravování.

(591) Barevná

(730) **PQT REALITY, s.r.o.**, Pěkná 224/8, Brno, Chrlice, 64300, CZ

(210) **O-573303**

(220) 10.07.2021

(320) 10.07.2021

(511) 35, 41

(540)

Merinis

(510) (35) personální poradenství; (41) jazykové vzdělávání, poskytování vzdělávání, dálkové vzdělávání, další vzdělávání.

(730) **Merinis, s.r.o.**, Vyšehradská 1349/2, Praha 2, Nové Město, 12800, CZ

(210) **O-573310**

(220) 11.07.2021

(320) 11.07.2021

(511) 16, 33, 43

(540)



(510) (16) tiskárenské výrobky, papírnické zboží a vzdělávací potřeby (s výjimkou přístrojů); (33) alkoholické nápoje (s výjimkou piva); (43) dočasné ubytování, hotely, ubytovny a penziony, prázdninové a turistické ubytování, poskytování hotelového ubytování.

(730) **VINAŘSTVÍ SOVIŠ s.r.o.**, č. p. 223, Blatnice pod Svatým Antonínkem, 696 71, CZ

(210) **O-573311**

(220) 09.07.2021

(320) 09.07.2021

(511) 35, 36, 38

(540)

EXPLICIT INVEST

(510) (35) reklamní a inzertní služby, reklamní, marketingové a propagační služby, rozšiřování reklamních marketingových a propagačních materiálů, reklama, marketing a propagační služby, automatizované zpracování dat, obchodní zprostředkovatelské služby, digitální marketing, obchodní poradenské služby a informace pro spotřebitele; (36) finanční plánování, služby finančního plánování, finanční plánování důchodu, služby osobního finančního plánování, poradenské služby v oblasti finančního plánování, finanční analýzy, finanční analýzy dat, služby v oblasti finanční analýzy a průzkumu, nezávislé poradenství vztahující se k finančnímu plánování, zprostředkování hypoték, refinancování hypoték, hypotéční poradenství, kapitálové investice, investice do nemovitostí, finanční investice a poradenství, investice do penzijních fondů, investice do podílových fondů, investice do mezinárodních fondů, pojištění, životní pojištění, hypotéční úvěry a finanční služby, poradenské služby zaměřené na úvěry, sjednávání úvěrů, zprostředkování smluv v oblasti stavebního spoření, finanční služby v oblasti spoření, služby v oblasti stavebního spoření, finanční analýza, analýza finančních investic a průzkum v oblasti cenných papírů; (38) poskytování přístupu k obsahu, webovým stránkám a portálům.

(730) **EXPLICIT INVEST s.r.o.**, Dlouhá 5617, Zlín, 76001, CZ

(210) **O-573312**

(220) 09.07.2021

(320) 09.07.2021

(511) 35, 36, 38

(540)

explicit | invest

(510) (35) reklamní a inzertní služby, reklamní, marketingové a propagační služby, rozšiřování reklamních marketingových a propagačních materiálů, reklama, marketing a propagační služby, automatizované zpracování dat, obchodní zprostředkovatelské služby, digitální marketing, obchodní poradenské služby a informace pro spotřebitele; (36) finanční plánování, služby finančního plánování, finanční plánování důchodu, služby osobního finančního plánování, poradenské služby v oblasti finančního plánování, finanční analýzy, finanční analýzy dat, služby v oblasti finanční analýzy a průzkumu, nezávislé poradenství vztahující se k finančnímu plánování, zprostředkování hypoték, refinancování hypoték, hypotéční poradenství,

kapitálové investice, investice do nemovitostí, finanční investice a poradenství, investice do penzijních fondů, investice do podílových fondů, investice do mezinárodních fondů, pojištění, životní pojištění, hypoteční úvěry a finanční služby, poradenské služby zaměřené na úvěry, sjednávání úvěrů, zprostředkování smluv v oblasti stavebního spoření, finanční služby v oblasti spoření, služby v oblasti stavebního spoření, finanční analýza, analýza finančních investic a průzkum v oblasti cenných papírů; (38) poskytování přístupu k obsahu, webovým stránkám a portálům.

- (591) Barevná
(730) **EXPLICIT INVEST s.r.o.**, Dlouhá 5617, Zlín, 76001, CZ

- (210) **O-573330**
(220) 12.07.2021
(320) 12.07.2021
(511) 16, 35, 41
(540)



(510) (16) akvarelové malby, alba, almanachy, bloky, brožury, časopisy, fotografie, fototypy, grafické reprodukce, grafické tisky, katalogy, knihy, komiksy, lepty, letáky, litografie, malby, výtvarné potřeby, obrazy, olejotisky, plakáty, portréty, potřeby pro kreslení a rýsování, rytiny; (35) marketing, online reklama, pořádání výstav pro obchodní a reklamní účely, poskytování online tržiště pro kupující a prodávající zboží a služeb, pořádání veletrhů pro obchodní a reklamní účely, prezentace výrobků v komunikačních médiích pro účely maloobchodu, propagace, služby maloobchodu v oblasti uměleckých děl poskytované uměleckými galeriemi, vedení dražeb; (41) fotografování, kulturní, vzdělávací a zábavní služby poskytované uměleckými galeriemi, online vydávání elektronických knih a časopisů, pořádání a vedení workshopů, pořádání soutěží, pořádání výstav ke kulturním a vzdělávacím účelům, vzdělávací služby, zábava.

- (730) **Art of All s.r.o.**, Roháčova 188/37, Praha 3, Žižkov, 13000, CZ
(740) Advokátní kancelář JUDr. Ivana Slivkaničová, Mgr. Zuzana Kovářová, advokátka, Na příkopě 988/31, Praha 1, Staré Město, 11000

- (210) **O-573351**
(220) 12.07.2021
(320) 12.07.2021
(511) 33, 35, 41, 42, 44
(540)



(510) (33) víno, červené víno, bílé víno, šumivé víno; (35) obchodní informační služby týkající se vína, maloobchodní prodej vín, podpora prodeje vín, reklamní služby v oblasti propagace prodeje vín; (41) vzdělávání v oblasti vín, ochutnávky vín (vzdělávací služby), příprava a organizace akcí s ochutnávkou vína pro vzdělávací účely; (42) certifikace (kontrola kvality), kontrola kvality vín, testování vín, hodnocení kvality vín, monitorování kvality vín, technické poradenství týkající se produkce vína; (44) vinohradnictví, poradenství v oboru vinohradnictví.

- (730) **Wild Wine s.r.o.**, Na Florenci 1332/23, Praha 1, Nové Město, 11000, CZ
(740) **HAVEL & PARTNERS s.r.o.**, advokátní kancelář, Mgr. Ivan Rámeš, advokát, Na Florenci 2116/15, Praha 1, Nové Město, 11000

- (210) **O-573360**
(220) 13.07.2021
(320) 13.07.2021
(511) 35, 36, 38
(540)

ENKIDOO

(510) (35) reklamní a propagační služby, propagační a reklamní činnost v oblasti srovnávání cen výrobků a služeb, činnost podnikatelských, organizačních a ekonomických poradců, sběr údajů do počítačových databází, sestavování statistik, srovnávání cen, systemizace údajů do počítačových databází, posuzování firem a podniků, včetně provádění těchto služeb v počítačových databázích prostřednictvím internetu; (36) finanční analýza, poskytování finančních informací, včetně poskytování prostřednictvím webových stránek; (38) komunikace prostřednictvím počítačových terminálů, poskytování online fór.

- (730) **Pražská energetika, a.s.**, Na hroudě 1492/4, Praha 10, Vršovice, 10000, CZ
(740) JUDr. Gabriela Vendlová Ph.D., Lužická 1792/32, Praha 2, Vinohrady, 12000

- (210) **O-573377**
(220) 13.07.2021
(320) 13.07.2021
(511) 1, 3, 5
(540)

DEPROS

(510) (1) chemické výrobky pro průmysl a zemědělství; (3) prací prostředky, prostředky k čištění, leštění a odmašťování; (5) dezinfekční prostředky.
(730) **Štraka Radomír Ing.**, Těšovská 185, Uherský Brod, Těšov, 68734, CZ
Kubík Roman Ing., Zahradní 3518/24, Jihlava, 58601, CZ
(740) Ing. Zdeněk Kučera, Dlouhá 207, Slušovice, 76315

- (210) **O-573472**
(220) 16.07.2021
(320) 16.07.2021
(511) 18, 25, 35
(540)

MOSTLY LEGAL

(510) (18) kůže, imitace kůže, surové kůže a kožesiny, batohy, kabelky, kufrý, kufříky, nákupní tašky, peněženky, klíčenky, pouzdra na klíče (kožené galanterie), pouzdra na deštníky, kožené pytle jako obaly, ruksaky, cestovní brašny, školní tašky, nákupní sítky, nažehlovací záplaty na opravu kůže a/nebo imitace kůže, nažehlovací ozdoby z kůže a/nebo imitace kůže, spadající do této třídy, deštníky, textilní kabelky, textilní kufrý, textilní kufříky a textilní nákupní tašky; (25) šaty, spodní a noční prádlo, šortky, společenské oděvy, sukně, tepláky, trička, vesty, župany, boty, bundy, části oděvů, obuvi a pokrývek hlavy, čepice, dámská obuv, dámské oděvy, dětská obuv, dětské oděvy, domácí oděvy, džíny a džínové oblečení, kabáty, kalhoty, klobouky, košile, mikiny, obuv, oděvy, oděvy pro sport, pánská a dámská obuv, pánské oděvy, pánská konfekce, pásky, pláště, plavky, pokrývky hlavy, ponožky, pyžama, saka, svetry; (35) maloobchodní prodej oděvů, maloobchodní služby zaměřené na prodej oděvních doplňků, on line maloobchodní služby zaměřené na oděvy, služby on-line maloobchodních prodejen v oblasti oděvů, maloobchodní prodej obuvi.

- (730) **Zlámal Josef**, č. p. 301, Habrovany, 68301, CZ
(740) **INPARTNERS GROUP**, Mgr. Jan Brauner, advokát, Tuřanka 1519/115a, Brno, Slatina, 62700

(210) **O-573473**
(220) 16.07.2021
(320) 16.07.2021
(511) 25, 30, 32, 33, 36, 41, 43
(540)



(510) (25) šaty, spodní a noční prádlo, šortky, společenské oděvy, sukně, tepláky, trička, vesty, župany, boty, bundy, části oděvů, obuvi a pokrývek hlavy, čepice, dámská obuv, dámské oděvy, dětská obuv, dětské oděvy, domácí oděvy, džíny a džínové oblečení, kabáty, kalhoty, klobouky, košile, mikiny, obuv, oděvy, oděvy pro sport, pánská obuv, pánské oděvy, pánská konfekce, pásky, pláště, plavky, pokrývky hlavy, ponožky, pyžama, saka, svetry; (30) káva, čaj, kakao, cukr, rýže, tapioka, ságo, kávové náhražky, mouka a obilní přípravky, chléb, sušenky, suchary, koláče, jemné pečivo a cukrovinky, čokoláda, čokoládové pasty, čokoládové pomazánky, čokoládové náplně do pečiva, zmrzlina, med, sirup z melasy, kvasnice, sůl, hořčice, ocet, chuťové omáčky, majonézy, kečupy, koření, led na chlazení, potravinové přípravky na bázi přírodních produktů, spadající do této třídy; (32) ochucené sycené nápoje, nealkoholické nápoje, pivo a pivovarnické výrobky; (33) lihoviny (nápoje), alkoholické nápoje (destiláty), předpřipravené alkoholické nápoje, víno; (36) pronájem kanceláří, pronájem kancelářských prostor, pronájem sdílených kanceláří, pronajímání kanceláří (nemovitosti); (41) kulturní aktivity, kulturní služby, organizace kulturních představení, poskytování kulturních aktivit, zábavní, sportovní aktivity, pronájem zařízení a vybavení ke vzdělávání, zábavě, sportu a kultuře, organizování kongresů a konferencí pro kulturní nebo vzdělávací účely, organizování a pořádání veletrhů pro kulturní nebo vzdělávací účely, příprava a pořádání kulturních aktivit, organizování kulturních a uměleckých akcí, organizování slavnostních společenských akcí, pořádání koncertů, organizace koncertů, pořádání hudebních koncertů, pronájem koncertních prostor; (43) bary, bistra (služby), bufety, čajovny, jídelny, kavárny (služby), podávání jídel a nápojů, pohostinství (služby), restaurace, snack-bary, pronájem místností na společenské akce, poskytování zařízení pro akce a dočasných kancelářských a jednacích prostor, pronájem dočasných kancelářských prostor.

(730) **Zlámál Josef**, č. p. 301, Habrovany, 68301, CZ
(740) INPARTNERS GROUP, Mgr. Jan Brauner, advokát, Tuřanka 1519/115a, Brno, Slatina, 62700

(210) **O-573474**
(220) 16.07.2021
(320) 16.07.2021
(511) 25, 30, 32, 33, 36, 41, 43
(540)

FRATELLI TUTTI

(510) (25) šaty, spodní a noční prádlo, šortky, společenské oděvy, sukně, tepláky, trička, vesty, župany, boty, bundy, části oděvů, obuvi a pokrývek hlavy, čepice, dámská obuv, dámské oděvy, dětská obuv, dětské oděvy, domácí oděvy, džíny a džínové oblečení, kabáty, kalhoty, klobouky, košile, mikiny, obuv, oděvy, oděvy pro sport, pánská obuv, pánské oděvy, pánská konfekce, pásky, pláště, plavky, pokrývky hlavy, ponožky, pyžama, saka, svetry; (30) káva, čaj, kakao, cukr, rýže, tapioka, ságo, kávové náhražky, mouka a obilní přípravky, chléb, sušenky, suchary, koláče, jemné pečivo a cukrovinky, čokoláda, čokoládové pasty, čokoládové pomazánky, čokoládové náplně do pečiva, zmrzlina, med, sirup z melasy, kvasnice, sůl, hořčice, ocet, chuťové omáčky, majonézy, kečupy, koření, led na chlazení, potravinové přípravky na bázi přírodních produktů, spadající do této třídy; (32) ochucené sycené nápoje, nealkoholické nápoje, pivo a pivovarnické výrobky; (33) lihoviny (nápoje), alkoholické nápoje (destiláty), předpřipravené alkoholické nápoje, víno; (36) pronájem kanceláří,

pronájem kancelářských prostor, pronájem sdílených kanceláří, pronajímání kanceláří (nemovitosti); (41) kulturní aktivity, kulturní služby, organizace kulturních představení, poskytování kulturních aktivit, zábavní, sportovní aktivity, pronájem zařízení a vybavení ke vzdělávání, zábavě, sportu a kultuře, organizování kongresů a konferencí pro kulturní a vzdělávací účely, organizování a pořádání veletrhů pro kulturní nebo vzdělávací účely, příprava a pořádání kulturních aktivit, organizování kulturních a uměleckých akcí, organizování slavnostních společenských akcí, pořádání koncertů, organizace koncertů, pořádání hudebních koncertů, pronájem koncertních prostor; (43) bary, bistra (služby), bufety, čajovny, jídelny, kavárny (služby), podávání jídel a nápojů, pohostinství (služby), restaurace, snack-bary, pronájem místností na společenské akce, poskytování zařízení pro akce a dočasných kancelářských a jednacích prostor, pronájem dočasných kancelářských prostor.

(730) **Zlámál Josef**, č. p. 301, Habrovany, 68301, CZ
(740) INPARTNERS GROUP, Mgr. Jan Brauner, advokát, Tuřanka 1519/115a, Brno, Slatina, 62700

(210) **O-573479**
(220) 16.07.2021
(320) 16.07.2021
(511) 32, 33
(540)

Joker Cider

(510) (32) bitter lemon, citronády, kolové nápoje, koly (nealkoholické nápoje), limonády, nealkoholické nápoje s ovocnou příchutí, nealkoholické ochucené sycené nápoje, nealkoholické perlivé nápoje, nealkoholické sodové nápoje s příchutí čaje, nízkokalorické nealkoholické nápoje, root beer (nealkoholické pivo s rostlinnými výtažky), slazený sycený nápoj cream soda (smetanová soda), sycené šťávy, koncentráty k přípravě nealkoholických nápojů, koncentrované přípravky k ředění určené k přípravě nápojů, nealkoholické nápoje z ovocných šťáv, ječmenné víno (pivo), koktejly na bázi piva, kvas (nealkoholický nápoj), nápoje na bázi piva, ochucená piva, černé pivo (pivo z praženého sladu), imitace piva, IPA (india Pale Ale), ležák, piva, piva z rukodělných pivovarů, pivní mladina, pivo, pivo bock, pivo s kávovou příchutí, pivo Saison, porter (silné černé pivo), pšeničné pivo, sladina, sladové pivo, stout (silné černé pivo); (33) alkoholické energetické nápoje, alkoholické koktejlové nápoje ovocné, alkoholické koktejlové směsi, alkoholické koktejly s obsahem mléka, alkoholické nápoje na bázi čaje, alkoholické nápoje na bázi kávy, alkoholické nápoje z ovoce, alkoholické nápoje obsahující ovoce, alkoholické punče, alkopops (ochucené alkoholické nápoje), aperitivy na bázi lihovin, sladký alkoholizovaný mošt (cider), suchý alkoholizovaný mošt (cider), aperitivy se základem z destilovaných alkoholických lihovin, absint, aguardiente (lihoviny z třtinového cukru), alkoholické nápoje (destiláty), destilované nápoje, fermentované lihoviny, gin, japonská lihovina ochucená výtažky z japonských švestek, japonská lihovina ochucená výtažky z borovicového jehličí, kirsch (višňový destilát), lihové nápoje, likér z červeného ženšenu, ochucené povzbuzující pálenky, povzbuzující pálenky ochucené výtažky z borových jehlic (matsuba-zake), povzbuzující pálenky ochucené výtažky z japonské švestky (umeshu), povzbuzující pálenky s obsahem bylinných výtažků (homeishu).

(730) **Joker Cider s.r.o.**, Mánesova 1066, Kostelec nad Orlicí, 51741, CZ

(210) **O-573482**
(220) 16.07.2021
(320) 16.07.2021
(511) 32
(540)

PRADĚD

(510) (32) pivo.
(730) **R. Jelínek Group SE**, Hart van Brabantlaan 12-16, Tilburg 5038JL, NL
(740) Mgr. Dagmar Rössová Maršíková, Ševcovská 3246, Zlín, 76001

(210) **O-573483**
(220) 16.07.2021
(320) 16.07.2021
(511) 30, 32
(540)

Dr. Matcha

(510) (30) aromatické čaje (k jiným než léčebným účelům), aromatické látky do nápojů (jiné než silice), aromatické přípravky k výrobě bylinných čajů, aromatické přípravky k výrobě neléčivých výluhů, bylinkové čaje

(neléčivé), bylinné čaje (s výjimkou těch pro léčebné použití), bylinné přípravky na výrobu nápojů, čaj k luhování, čajové esence (bez léčivých účinků), čajové infuze (neléčivé), čajové nápoje (bez léčivých účinků), čajové nápoje s ovocnou příchutí, čajové směsi v prášku, čajové výtažky, fermentovaný čaj, japonský zelený čaj, nápoje na bázi čaje; (32) limonády, nealkoholické nápoje s ovocnou příchutí, nealkoholické ochucené sycené nápoje, nealkoholické perlivé nápoje, nealkoholické sodové nápoje s příchutí čaje, sycené šťávy, esence na výrobu nápojů, koncentráty pro přípravu ovocných nápojů, koncentráty k přípravě nealkoholických nápojů, koncentrované přípravky k ředění určené k přípravě nápojů, limetková šťáva na přípravu nápojů, nealkoholické nápoje z ovocných šťáv, nealkoholické ovocné výtažky používané při přípravě nápojů, prášek používaný k přípravě nápojů na bázi ovoce, prášky na přípravu nápojů, prášky používané při přípravě nealkoholických nápojů, prášky pro přípravu šumivých nápojů, příchutě k přípravě nealkoholických nápojů, ne ve formě esenciálních olejů, příchutě k přípravě ochucených minerálních vod (nikoli v podobě éterických olejů), přípravky na výrobu sodovky, sirupy a jiné nealkoholické přípravky ke zhotovování nápojů, sirupy do nápojů, sirupy k přípravě limonády, sirupy k přípravě nealkoholických nápojů, sirupy na výrobu nápojů s ovocnou příchutí, sirupy pro přípravu limonád, sirupy pro přípravu nápojů, sirupy pro přípravu ochucených minerálních vod, sladký nápoj z limetkové šťávy, sirupy na výrobu nápojů.

(730) **Joker Cider s.r.o.**, Mánesova 1066, Kostelec nad Orlicí, 51741, CZ

(210) **O-573484**
(220) 16.07.2021
(320) 16.07.2021
(511) 30, 32
(540)

Mr. Maté

(510) (30) aromatické čaje (k jiným než léčebným účelům), aromatické přípravky k výrobě bylinných čajů, aromatické přípravky k výrobě neléčivých výluhů, bylinné čaje (s výjimkou těch pro léčebné použití), bylinné přípravky na výrobu nápojů, čaj rooibos, čajové esence (bez léčivých účinků), čajové infuze (neléčivé), čajové kapsle, čajové nápoje (bez léčivých účinků), čajové nápoje s ovocnou příchutí, čajové výtažky, fermentovaný čaj, instantní prášek na přípravu čaje (k jiným než léčebným účelům), ledový čaj (neléčivý), květy nebo listy k použití jako náhražka čaje, mate (čaj), náhražka čaje (pro jiné než léčebné účely), nápoje na bázi čaje, neléčivé čaje obsahující citrón, neléčivé čaje s citrónovou příchutí; (32) kolové nápoje, koly (nealkoholické nápoje), limonády, nealkoholické nápoje s ovocnou příchutí, nealkoholické ochucené sycené nápoje, nealkoholické perlivé nápoje, nealkoholické sodové nápoje s příchutí čaje, nízkokalorické nealkoholické nápoje, sycené šťávy, esence na výrobu nápojů, koncentráty k přípravě nealkoholických nápojů, koncentráty pro přípravu ovocných nápojů, koncentrované přípravky k ředění určené k přípravě nápojů, nápoje z ovocných šťáv, nealkoholické nápoje z ovocných šťáv, nealkoholické ovocné výtažky používané při přípravě nápojů, prášky na přípravu nápojů, prášky pro přípravu šumivých nápojů, příchutě k přípravě nealkoholických nápojů, ne ve formě esenciálních olejů, příchutě k přípravě ochucených minerálních vod (nikoli v podobě éterických olejů), přípravky pro výrobu sodovky, sirupy a jiné nealkoholické přípravky ke zhotovování nápojů, sirupy do nápojů, sirupy k přípravě limonády, sirupy k přípravě nealkoholických nápojů, sirupy na výrobu nápojů, sirupy na výrobu nápojů s ovocnou příchutí, sirupy pro přípravu limonád, sirupy pro přípravu nápojů, sirupy pro přípravu ochucených minerálních vod, sladký nápoj z limetkové šťávy.

(730) **Joker Cider s.r.o.**, Mánesova 1066, Kostelec nad Orlicí, 51741, CZ

(210) **O-573485**
(220) 16.07.2021
(320) 16.07.2021
(511) 35, 36, 37, 41, 42, 43
(540)



(510) (35) řízení, organizace a správa podniku, administrativní pomoc při vypracování nabídek k poptávkám, administrativní služby, administrativní zpracování objednávek, aktualizace a údržba dat v počítačových databázích, externí správa společností, obchodní správa licencí k výrobkům a službám jiných osob, obchodní zprostředkovatelské služby, poptávky, kompletní vedení účetnictví, včetně rozvahy a účetní závěrky, provozování online trhu pro kupující a prodejce výrobků a služeb, strategické obchodní plánování, oceňování podniků, obchodní administrativní, poradenské služby ohledně plánování obchodní činnosti, poradenství vztahující se k obchodním akvizicím, konzultace v oblasti obchodního plánování, poradenství v otázkách obchodní taktiky, provádění obchodního ohodnocování, projektové studie pro podniky, vedení podniků (poradenství), sběr informací pro podnikatelské subjekty, nákupní služby, vztahy s médií, poradenské služby v oblasti podnikání a veřejných služeb při plánování, organizaci, racionalizaci a kontrole, informace o řízení a správě, poradenské služby v oblasti reorganizace podnikových procesů, efektivního řízení, snižování nákladů, marketingu, služby v oblasti v lidských zdrojů, poradenské služby pro obchodní plánování výroby a plánování kontrol, podpůrné služby (obchodní administrativní služby), manažerské poradenství ohledně náboru zaměstnanců, správa zákaznických věrnostních programů, obchodní správa projektů zaměstnaneckých akcií, zpracování, systematizace a správa dat, správa v oblasti obchodního hodnocení, obchodní správa hotelů pro třetí osoby, správa systémů sociálních dávek pro zaměstnance, správa v oblasti obchodního plánování, nábor zaměstnanců, řízení lidských zdrojů a náborové služby, testování osobnosti pro náborové účely, správa zaměstnaneckých penzijních plánů, prodej vybavení hotelů, obchodní správa ubytovacích a stravovacích podniků; (36) nákup a prodej nemovitostí, inkasování nájemného, oceňování staveb, oceňování strojního vybavení, pronájem nemovitostí a majetku, služby nemovitostní (realitní služby), služby finančního plánování, správa (správa pozemků, správa nemovitostí), finanční záruky a ručení, zprostředkování nájmu (pouze nemovitostí), zprostředkování leasingu, zprostředkování finančních služeb, zprostředkování přepravního pojištění, zprostředkování pronájmů ubytování, poradenské a informační služby vztahující se ke zprostředkování pojištění, pronájem výrobních hal, bankovní garance, finanční správa stavebních projektů, financování stavebních prací a projektů infrastruktury, příprava finančních zpráv týkajících se financování stavebních projektů, příprava finančních zpráv týkajících se stavebních projektů, oceňování vztahující se k návrhům budov, oceňování v oblasti nemovitostí, oceňování a správa nemovitostí, oceňovací služby, finanční oceňování, finanční a realitní oceňování, finanční zprostředkování, zprostředkování v oblasti nemovitostí, pronájem nebytových prostor, pronájem kancelářských prostor, pronájem hal, obchod s akciemi a cennými papíry (finanční služby), finanční řízení zaměstnaneckých penzijních plánů, finanční správa penzí, konzultace týkající se penzí, penzijní poradenství, poskytování penzijních plánů; (37) výstavby, rekonstrukce a opravy budov, průmyslové, inženýrské a energetické stavby, zemní základové práce, sanace betonových konstrukcí, střechy (renovace, montáž, demontáž, instalace), izolace střech, pokrývačské práce, zateplování budov, zemní práce, zemní výkopové práce, rovnání terénu, antikorozi úpravy, stavebnictví a demolice staveb, bourání budov, služby v pozemním stavitelství, služby v oblasti stavebnictví, půjčování a pronájem strojů pro zemní práce a pro stavebnictví, malířské a natěračské práce, opravy a rekonstrukce ocelových konstrukcí, podlahářské práce, izolace staveb, protipožární ochrana na stavbách, izolace a montáž stavebních konstrukcí, zámečnictví (opravy), instalace, montáž, opravy a údržba topných, ventilačních a klimatizačních zařízení, instalatérské služby, údržba a opravy v této oblasti, instalatérství a instalace plynu a vody, služby pro instalaci odtoků, stokových kanálů, údržba a opravy kanalizačních

systému a potrubí, výstavba kanalizačních sítí, přestavba hotelů na byty, výstavba nových bytů, apartmánů, rekreačních ubytovacích nemovitostí, developerská činnost (stavebnictví), čištění odpadů a kanalizací, likvidace nebezpečného odpadu, likvidace odpadu (úklidové služby), odvoz odpadu (úklid), čištění interiérů a exteriérů budov, podzemní stavební práce, zednické služby, provozování mycích linek, provozování čerpacích stanic s pohonnými látkami, palivy, mazadly a mazivy, instalace, údržba a opravy čerpacích stanic s pohonnými látkami, palivy, mazadly a mazivy, pronájem zařízení a vybavení pro opravy, údržbu a tankování vozidel, instalace, provozování, údržba a opravy nabíjecích stanic pro elektrická vozidla, mytí, čištění a ošetřování dopravních prostředků, opravy, údržba a tankování dopravních prostředků, výstavba komunikační infrastruktury, výstavba inženýrských staveb, realizace inženýrských staveb, poradenství v oblasti stavebního inženýrství (stavebnictví), svařování ocelových konstrukcí pro stavební účely, pokládání dlaždic, cihel nebo panelů, dláždění a obkládání, stavba silnic a cest; (41) pořádání a řízení pracovních setkání a školení, provozování sportovních zařízení; (42) monitorování životního prostředí v místech ukládání odpadu, monitorování životního prostředí v místech zpracování odpadu, architektonické služby a služby urbanistického plánování, architektonický design, architektonický výzkum, konzultace v oboru architektury, konzultační služby vztahující se k architektuře, návrhářské služby v oblasti architektury, odborné poradenství vztahující se k architektuře, poradenské služby vztahující se k architektonickému plánování, poradenství v oblasti architektury a projektování, příprava architektonických plánů, příprava architektonických projektů, profesionální služby vztahující se k architektonickému návrhu, řízení architektonických projektů, služby architektonického designu, služby interiérové architektury, výzkum v oblasti architektury, návrhářské služby v oblasti stavebnictví, plánování stavebních projektů, poradenské služby v oblasti stavebního designu, příprava zpráv vztahujících se k technickým projektovým studiím pro stavební projekty, projektování (stavební), služby v oblasti stavebního designu, služby v oblasti stavebního plánování, technické projektové studie v oblasti stavebnictví, energetické audity, studie technické proveditelnosti, studie technických projektů, technické projektové studie, vedení studie technických projektů, technologické studie, zajišťování technických průzkumů, topografický průzkum, technický průzkum, průzkumy životního prostředí, hydrografický průzkum, geologický průzkum, geodetické a průzkumné služby, archeologický průzkum, návrh studií proveditelnosti, provedení technických studií proveditelnosti, rozpočtování staveb, urbanistické plánování, technické projektové plánování, služby architektonického plánování, plánování a projektování obytných čtvrtí, návrh a prostorové plánování interiéru, stavební projektování, služby projektantů, projektování ve výstavbě, příprava zpráv z oblasti projektování nemovitostí, příprava projektových posudků, energetická certifikace budov, testování, analýza a hodnocení služeb jiných subjektů pro účely certifikace, technické inspekce, domovní inspekce (dohled), technický dozor a inspekce; (43) hotelové služby, penziony, provoz hotelového ubytování, restaurace, ubytovací služby (hotely, penziony), stravovací služby.

(591) Barevná

(730) **JetAdvice Kft.**, József Attila utca 12, 2724 Újlengyel, HU

(740) Chytilová & spol., patentová kancelář, s.r.o., Nad spádem 641/20, Praha 4, Podolí, 14700

(210) **O-573523**

(220) 20.07.2021

(320) 20.07.2021

(511) 3, 5

(540)

AkneOFF

(510) (3) neléčivé kosmetické a toaletní přípravky, neléčivé přípravky pro ústní hygienu, parfumerní výrobky, éterické oleje, bělicí přípravky a další prací prostředky, přípravky na čištění, leštění, i drhnutí a broušení; (5) farmaceutika, léčebné a veterinární přípravky, hygienické přípravky pro zdravotnické účely, dietetické potraviny a přípravky upravené pro léčebné či veterinární účely, potraviny pro kojenice a batolata, potravinové doplňky pro lidskou spotřebu a zvířata, náplasti, obvazové materiály a krytí, materiály pro plombování zubů, dentální vosky, dezinfekční přípravky, přípravky na hubení škůdců, fungicidy, herbicidy.

(730) **Biomedica, spol. s r.o.**, Pekařská 601/8, Praha 5, Jinonice, 15500, CZ(210) **O-573524**

(220) 20.07.2021

(320) 20.07.2021

(511) 3, 5

(540)

HopsVital

(510) (3) neléčivé kosmetické a toaletní přípravky, neléčivé přípravky pro ústní hygienu, parfumerní výrobky, éterické oleje, bělicí přípravky a další prací prostředky, přípravky na čištění, leštění, i drhnutí a broušení; (5) farmaceutika, léčebné a veterinární přípravky, hygienické přípravky pro zdravotnické účely, dietetické potraviny a přípravky upravené pro léčebné či veterinární účely, potraviny pro kojenice a batolata, potravinové doplňky pro lidskou spotřebu a zvířata, náplasti, obvazové materiály a krytí, materiály pro plombování zubů, dentální vosky, dezinfekční přípravky, přípravky na hubení škůdců, fungicidy, herbicidy.

(730) **Biomedica, spol. s r.o.**, Pekařská 601/8, Praha 5, Jinonice, 15500, CZ(210) **O-573537**

(220) 21.07.2021

(320) 21.07.2021

(511) 35, 41

(540)



(510) (35) reklamní, marketingové a propagační služby; (41) služby v oblasti vzdělávání, zábavy a sportu.

(591) Barevná

(730) **Základní škola Livingston s.r.o.**, Vážská 998/2, Praha 9, Čakovice, 19600, CZ(210) **O-573538**

(220) 21.07.2021

(320) 21.07.2021

(511) 18

(540) **TOPGAL - lehké batohy pro zdravá záda**

(510) (18) školní batohy.

(730) **TOPGAL a.s.**, Nádražní 2649/73, Šternberk, 78501, CZ(210) **O-573543**

(220) 21.07.2021

(320) 21.07.2021

(511) 9, 35, 39

(540)

BenzApp

(510) (9) počítačové programy, počítačový software; (35) reklama v oblasti průmyslu pohonných hmot, inzertní služby poskytované přes internet, reklama a inzertní služby, styk s veřejností (public relations), věrnostní zákaznické služby ke komerčním, propagačním a/nebo reklamním účelům, služby v oblasti srovnávání cen, sběr a systemizace informací do počítačových databází, obchodní informace a poradenství pro spotřebitele při výběru výrobků a služeb, zprostředkování obchodů v oblasti pohonných hmot, marketing, administrativní zpracování nákupních objednávek, komerční informace a rady pro spotřebitele, obchodní management a podnikové poradenství; (39) software jako služba [SaaS], počítačové služby pro analýzu dat, poskytování on-line softwaru bez možnosti stažení.

(730) **Myasoutov Bulat**, Stavbařů 573/2, Mariánské Lázně, 35301, CZ

(740) eLegal advokátní kancelář s.r.o., Mgr. Tomáš Pauch, advokát, Sokolovská 695/115b, Praha 8, Karlín, 18600

(210) **O-573579**
(220) 23.07.2021
(320) 23.07.2021
(511) 3, 5, 35
(540)



(510) (3) přípravky s kolagenem pro kosmetické použití; (5) farmaceutické přípravky a přírodní léčiva, kolagen pro lékařské účely, potravní doplňky a dietetické přípravky, přípravky obsahující vitamin B, přípravky obsahující vitamin C; (35) reklamní, marketingové a propagační služby.
(591) Barevná
(730) **G32.cz s.r.o.**, Rybná 716/24, Praha 1, Staré Město, 11000, CZ
(740) **BPA advokátní kancelář s.r.o.**, Mgr. Kryštof Pazdírek, Medkova 909/88, Praha 4, Chodov, 14900

(210) **O-573580**
(220) 23.07.2021
(320) 23.07.2021
(511) 16, 21, 31, 32, 33, 35, 40, 41, 43
(540)



(510) (16) letáky, plakáty, reklamní tabule z papíru nebo lepenky, pozvánky, jídelní lístky, papírové ubrusy, stolní papírové ubrusy, obaly na lahve z lepenky nebo papíru, pивní tácky, papírové tácky pod pивní sklenice, papírové etikety; (21) nádoby na pivo, sklenice na pivo, džbánky na pivo, papírové kelímky, papírové nebo plastové kelímky; (31) pivovarský slad; (32) piva, nealkoholické nápoje, ovocné šťávy a nápoje, sirupy a jiné nealkoholické přípravky ke zhotovování nápojů; (33) alkoholické nápoje (lihoviny); (35) propagační činnost, reklama, řízení obchodní činnosti restaurací; (40) vaření piva, pivovarnické služby, výroba moštu, zpracování potravin; (41) vyučování, vzdělávání, zábava, hudební zábava, zábavní, sportovní a kulturní aktivity; (43) poskytování jídla a nápojů, pronájem nábytku, povlečení, prostírání a vybavení k poskytování jídla a nápojů, bary, restaurační a barové služby, restaurační služby zahrnující bary s povolením k prodeji alkoholu, dočasné ubytování.
(730) **Tajovský Josef**, Vostrého 756/11, Praha 4, Braník, 14900, CZ
Goz Omri, U Havlíčkových sadů 1541/5, Praha 2, Vinohrady, 12000, CZ
Kotmel Matouš, Francouzská 842/9, Praha 2, Vinohrady, 12000, CZ
Kotmel Šimon, Krkonošská 1623/12, Praha 2, Vinohrady, 12000, CZ
(740) **Mgr. Markéta Shubik**, Nad hradním vodojemem 63/75, Praha 6, Střešovice, 16200

(210) **O-573583**
(220) 23.07.2021
(320) 23.07.2021
(511) 32, 33, 35
(540)

B42V

(510) (32) nealkoholické nápoje, piva a pivovarnické výrobky, nealkoholické energetické nápoje, nápoje a šťávy ovocné, minerální voda, přípravky k zhotovování nápojů, sirupy k přípravě nealkoholických nápojů; (33) alkoholické nápoje (s výjimkou piva), ovocné destiláty, rum, nápoje na bázi rumu, whisky, gin, vodka, alkoholové výtažky, alkoholové trestí, přípravky k výrobě alkoholických nápojů, vína, lihoviny, likéry, destilované nápoje, aperitivy, koktejly, energetické nápoje obsahující alkohol; (35) propagační činnost, reklama, pomoc při řízení obchodní činnosti, obchodní administrativa, kancelářské práce, zprostředkování obchodu s alkoholickými nápoji pro třetí strany, zprostředkování obchodu s nealkoholickými nápoji pro třetí strany, maloobchodní prodej nealkoholických nápojů, piva a pivovarnických výrobků, maloobchodní prodej alkoholických nápojů s výjimkou piva, velkoobchodní prodej nealkoholických nápojů, piva a pivovarnických výrobků, velkoobchodní prodej alkoholických nápojů s výjimkou piva, zprostředkování dovozu a vývozu nealkoholických nápojů, piva a pivovarnických výrobků, zprostředkování dovozu a vývozu alkoholických nápojů s výjimkou piva.
(730) **Palírna U Zeleného stromu a.s.**, Drážďanská 14/84, Ústí nad Labem, Krásné Březno, 40007, CZ
(740) **Mgr. Tomáš Chleboun**, advokát, **Mgr. Tomáš Chleboun** advokát, Vinohradská 343/6, Praha 2, Vinohrady, 12000

(210) **O-573588**
(220) 26.07.2021
(320) 26.07.2021
(511) 16, 33, 40
(540)

ZLATÝ ROHÁČ

(510) (16) 3D obtisky k použití na jakémkoli povrchu; (33) alkoholické nápoje (destiláty), alkoholické nápoje (s výjimkou piva), známkové víno z Blatnice pod Svatým Antonínkem; (40) 3D reprodukční služby, 3D tisk, aplikace ozdob na oděvy, antistatická úprava látek, akrylové krycí nátěry na vozidla, anodické zpracování, aplikace otěruvzdorných nátěrů na kovy a plasty, aplikace otěruvzdorných nátěrů elektrolytickými procesy.
(730) **VINAŘSTVÍ SOVIŠ z.s.**, 223, Blatnice pod Svatým Antonínkem, 69671, CZ

(210) **O-573770**
(220) 04.08.2021
(320) 04.08.2021
(511) 11
(540)



(510) (11) sanitární zařízení, zařízení pro přívod a rozvod vody a hygienická zařízení, toalety (WC), pisoáry a ostatní sanitární výrobky, splachovací zařízení a armatury, splachovače, bidety, přenosné toalety, toaletní (záchodové) mísy, záchodová či bidetová sedadla, čisté komory (sanitární instalace), části výrobků pro rozvod vody, sprchové hlavice, kohoutky, koupelnové armatury včetně víceúčelových sprchových hlavice, sanitární zařízení, sprchové hlavice využívající turbínový pohon, zařízení na filtraci vody, zařízení, přístroje a součásti na fyzikální úpravu vody, zařízení a přístroje na čištění a úpravu vody, zařízení na odsolování vody, zařízení pro zásobování vody, filtry pro pitnou vodu, filtry na vodovodní kohoutky (příslušenství pro instalaci), dřezové filtry (vodovodní armatury), přístroje a zařízení na změkčování vody, vodovodní přístroje, vodovody, sterilizátory vody, zařízení na filtraci vody pomocí reverzní osmózy (součásti pro úpravu vody), součásti zařízení pro reverzní osmózu, zařízení na omezení průtoku vody u zařízení na čištění vody pomocí reverzní osmózy, ionizátory na úpravu vzduchu a vody, cyklonová zařízení na čištění vody, zařízení pro chlazení vody, příslušenství pro regulaci vodních či plynových zařízení a na vodovodní či plynová potrubí, regulační a bezpečnostní zařízení pro

vodovodní přístroje, provzdušňovače vody do vodovodních kohoutků,
tlakové zásobníky vody, zařízení pro odpadní vody.
(730) **Swiss Aqua Technologies AG**, Gewerbestrasse 9, Cham, 6330, CH

(740) PatentCentrum Sedlák & Partners s.r.o., Okružní 2824, České Budějovice,
České Budějovice 3, 37001

Zamítnuté a částečně odmítnuté/zamítnuté přihlášky ochranných známek po zveřejnění

Zjistí-li Úřad v průběhu řízení o námitkách, že přihlašovaná ochranná známka nesplňuje podmínky pro zápis, přihlášku zamítne. Zjistí-li, že přihlašovaná ochranná známka nesplňuje podmínky pro zápis jen pro některé výrobky nebo služby, přihlášku odmítne/zamítne v rozsahu výrobků nebo služeb, pro které přihláška nesplňuje podmínky zápisu. S ohledem na tuto skutečnost, obsahuje tato kapitola údaje o rozhodnutích o zamítnutí přihlášky ochranné známky v celém nebo částečném rozsahu na základě ustanovení § 26 zákona č. 441/2003 Sb.

Údaje o výsledku rozhodnutí (zamítnutí přihlášky, částečné odmítnutí/zamítnutí přihlášky) jsou uvedeny jako datum právní moci rozhodnutí/výsledek rozhodnutí.

(210) **O-566969**

(540)



17.08.2021/NABYTÍ P.M. - ČÁSTEČNÉ ZAMÍTNUTÍ PŘIHL. PO
ZVEŘ.

Zamítnuté námitky týkající se ochranných známek

V průběhu řízení o námitkách může být Úřadem zjištěno, že přihlašovaná ochranná známka, která byla zveřejněna ve Věstníku, nezasahuje do zákonem chráněných starších práv třetích osob, tzv. namítajících, uvedených v ustanovení § 7 zákona č. 441/2003 Sb., a proto Úřad námitky zamítne. Údaje o rozhodnutích o zamítnutí námitek na základě ustanovení § 26 zákona č. 441/2003 Sb. jsou obsaženy v této kapitole.

(210) **O-564483**

(540)

Molly Stars

23.08.2021/NABYTÍ P.M. – ZAMÍTNUTÍ NÁMITEK

(210) **O-564485**

(540)

Molly Moon

23.08.2021/NABYTÍ P.M. – ZAMÍTNUTÍ NÁMITEK

(210) **O-564484**

(540)

Molly Max

23.08.2021/NABYTÍ P.M. – ZAMÍTNUTÍ NÁMITEK

(210) **O-567055**

(540)

MASH rock

17.08.2021/NABYTÍ P.M. – ZAMÍTNUTÍ NÁMITEK

Zápis ochranných známek bez změny ve vztahu ke zveřejněným přihláškám

- (111) **387036**
(220) 07.04.2020
(320) 07.04.2020
(442) 12.05.2021
(151) 18.08.2021
(730) **Šašínková Eva MgA.**, Na Petřínách 208/36, Praha 6, Veveslavín, 16200, CZ
(740) Patent-K s.r.o., Husníkova 2086/22, Praha 5, Stodůlky, 15800
(210) O-562958
(591) Barevná
(510) (9) elektronická periodika a knihy v elektronické podobě, magnetické, elektronické a optické nosiče informací, včetně zvuku a obrazu, multimediální aplikace; (16) knihy, časopisy, tiskoviny všeho druhu periodické i neperiodické, letáky, manuály, příručky, brožury, fotografie, hudebniny, notové záznamy, tiskárenské výrobky, publikace, učebnice, pracovní sešity pro hudební výchovu; (41) praktická cvičení, elektronické publikování, informace o možnostech vzdělávání, školení, vyučování, vzdělávání, vydávání textů s výjimkou reklamních nebo náborových, nakladatelská a vydavatelská činnost, vydávání elektronických knih a časopisů on-line, výchovná a zábavní činnost, poradenské služby pro výše uvedené služby v rámci třídy 41.
(511) 9, 16, 41
(540)

CZECH Music
Edition

- (111) **387037**
(220) 14.04.2020
(320) 14.04.2020
(442) 12.05.2021
(151) 18.08.2021
(730) **Akademie věd České republiky**, Národní 1009/3, Praha 1, Staré Město, 11720, CZ
(210) O-563080
(510) (16) instruktážní a výukové materiály, brožury, časopisy, periodika, knihy, plány, plakáty, fotografie, sborníky, tištěné výstupy; (35) pořádání výstav a veletrhů s výsledky výzkumu pro obchodní a reklamní účely, prezentace výsledků výzkumu, prezentace výrobků vzešlých z výzkumu, analýzy a statistiky v oblasti výsledků výzkumu a vývoje, tvorba katalogů informací pro obchodní a reklamní účely; (41) pořádání a vedení konferencí, pořádání workshopů, pořádání vzdělávacích akcí, vydávání a poskytování elektronických publikací, předávání know-how (odborné vzdělávání), vzdělávací služby, vzdělávání, přednášková činnost, nakladatelská a vydavatelská činnost; (42) vědecké a technické služby a související výzkum, vědecký výzkum, průmyslový výzkum, poskytování vědeckých informací, vědecké konzultace, poradenství v oblasti vědy, poradenství v oblasti vývoje výrobků a inovací, služby vědecké laboratoře, poradenství v oblasti výzkumu a vývoje.
(511) 16, 35, 41, 42
(540) **Špičkový výzkum ve veřejném zájmu**

- (111) **387038**
(220) 14.04.2020
(320) 14.04.2020
(442) 12.05.2021
(151) 18.08.2021
(730) **Akademie věd České republiky**, Národní 1009/3, Praha 1, Staré Město, 11720, CZ

- (210) O-563082
(510) (16) instruktážní a výukové materiály, brožury, periodika, knihy, plány, plakáty, fotografie, sborníky, tištěné výstupy; (35) pořádání výstav a veletrhů s výsledky výzkumu pro obchodní a reklamní účely, prezentace výsledků výzkumu, prezentace výrobků vzešlých z výzkumu, analýzy a statistiky v oblasti výsledků výzkumu a vývoje, tvorba katalogů informací pro obchodní a reklamní účely; (41) pořádání a vedení konferencí, pořádání workshopů, pořádání vzdělávacích akcí, vydávání a poskytování elektronických publikací, předávání know-how (odborné vzdělávání), vzdělávací služby, vzdělávání, přednášková činnost, nakladatelská a vydavatelská činnost; (42) vědecké a technické služby a související výzkum, vědecký výzkum, průmyslový výzkum, poskytování vědeckých informací, vědecké konzultace, poradenství v oblasti vědy, poradenství v oblasti vývoje výrobků a inovací, služby vědecké laboratoře, poradenství v oblasti výzkumu a vývoje.
(511) 16, 35, 41, 42
(540) **Top research in the public interest**

- (111) **387039**
(220) 07.08.2020
(320) 07.08.2020
(442) 16.09.2020
(151) 18.08.2021
(730) **Pivovar Roztoky s.r.o.**, Papírenská 1113/1b, Praha 6, Bubeneč, 16000, CZ
(740) Ing. Michal Jupa, patentový zástupce, Na Baních 1385, Praha 5 - Zbraslav, 15600
(210) O-565777
(510) (32) piva všeho druhu, minerální vody, šumivé nápoje a jiné nápoje nealkoholické, nápoje a šťávy ovocné, sirupy a jiné přípravky k zhotovování nápojů; (35) reklama, propagace a inzercie prostřednictvím všech druhů médií, marketing, zprostředkovatelská činnost v oblasti obchodu s reklamními materiály všeho druhu, a to s výrobky ze skla, porcelánu a majoliky, s textilními výrobky jako jsou trička, mikiny, zástěry, čepice, s ubrusy, papírenským zbožím, tácky, etiketami, kalendáři, tiskovinami, publikacemi, časopisy a knihami, s pivem a nealkoholickými nápoji; (40) pivovarnictví - výroba piva všeho druhu, sladovnictví; (43) služby zajišťující stravování a nápoje jako provoz restaurace, kavárny, vinárny a baru, hostinská činnost, služby zajišťující dočasné ubytování v hotelu, penzionu a podobném zařízení, vše v rámci této třídy.
(511) 32, 35, 40, 43
(540) **PERRON**

- (111) **387040**
(220) 15.09.2020
(320) 15.09.2020
(442) 12.05.2021
(151) 18.08.2021
(730) **Beránek Lukáš Ing.**, 8. listopadu 547/34, Praha 6, Břevnov, 16900, CZ
Koucká Tereza Ing., U Nikolajky 2046/22, Praha 5, Smíchov, 15000, CZ
(740) Ing. Lukáš Beránek, 8. listopadu 547/34, Praha 6, Břevnov, 16900
(210) O-566621
(510) (40) zpracování potravin a nápojů; (43) služby v oblasti pohostinství (potraviny a nápoje), kavárny (služby), restaurační služby v oblasti rychlého občerstvení.
(511) 40, 43
(540) **LOKŠÁRNA**

- (111) **387041**
(220) 02.10.2020
(320) 02.10.2020
(442) 12.05.2021
(151) 18.08.2021
(730) **DEK a.s.**, Tiskařská 257/10, Praha 10, Malešice, 10800, CZ
(210) O-566994
(510) (35) obchodní činnost zaměřená na online obchodní prodej stavebního materiálu prostřednictvím internetových stránek, reklama na službu jejíž cílem je informovanost o bezkontaktním nákupu, reklamní činnost; (37)

zapůjčení ručního stavebního nářadí i stavebních strojů; (38) komunikace zákazníka a prodávajícího za použití mobilního telefonu a prostřednictvím chatu na internetových stránkách; (39) skladování zboží ve skladovacích prostorech a následná doprava materiálu a zboží přímo zákazníkovi k autu na předem sjednané vyhrazené místo, rychlé odbavení a naložení objednávkou; (42) softwarová služba (Saas) založená na bezkontaktním vydání objednaného materiálu bez nutnosti vystoupit z auta prostřednictvím mobilní a výpočetní techniky.

(511) 35, 37, 38, 39, 42

(540)

DEKDRIVE

(111) **387042**

(220) 30.10.2020

(320) 30.10.2020

(442) 12.05.2021

(151) 18.08.2021

(730) **HRbeautyDesign s.r.o.**, 40.pluku 682, Valašské Meziříčí, 75701, CZ

(740) Mgr. Zuzana Jugová, Podlesí 277, Valašské Meziříčí, 75701

(210) O-567592

(591) Barevná

(510) (9) audio a video přijímače a vysílače, rádia, autorádia, televizory, počítače, projektory a promítací přístroje, promítací plátna, kazetové, CD a DVD přehrávače, magnetofony, kompaktní disky, 3D brýle, gramofony, jukeboxy, telefonní přístroje, telefonní záznamníky, vysílačky, mobilní telefony a jejich příslušenství, stolní počítače, přenosné počítače, notebooky, tablety a jejich příslušenství, mikrofony, fotoaparáty, videokamery, dalekohledy, detektory, regulátory, elektrické adaptéry, baterie, tiskárny, kopírky, scanery, chůvičky, chytré hodinky, interkomunikační zařízení, elektrické zvonky, joysticky, herní konzole, kalkulačky, výrobky oční optiky, krokoměry, měřicí přístroje, zařízení pro virtuální realitu, počítačové programy, mobilní aplikace, navigační přístroje, obrazovky, klávesnice, myši, paměťová zařízení, externí disky, paměťové karty, USB flash disky, podložky pod myš, reproduktory, sluchátka, přístroje pro výuku, radary, radiopřijímače, teploměry (ne lékařské) a termostaty; (20) nábytek a jeho příslušenství, nábytek, jeho součásti a příslušenství a dekorativní předměty ze dřeva, bambusu, korku, rákosu, proutí, slámy, ratanu, rohoviny, slonoviny a želoviny, dětské ohrádky, postýlky a kolébky, bedny na hračky, fixační podložky pro kojence, mantinely do dětských postýlek (jiné než ložní prádlo), polštářky pro oporu hlavy a stabilizaci hlavy kojence, přebalovací podložky (nikoliv látkové), přebalovací pulty, závěsné dekorace, košíky, podnosy, podstavce pod květináče, servírovací stolky, školní a kancelářský nábytek, krabice ze dřeva nebo plastu, nekovové nádoby na skladování a přepravu, nafukovací polštáře (ne pro lékařské účely), lůžkoviny, masážní stoly, pelechy, podušky a boudy pro domácí mazlíčky, úly, ošatky na potraviny, nekovové ozdoby na potraviny, ponky, rámy na obrazy; (28) hry, hračky, sportovní potřeby a jejich díly, vánoční ozdoby, rybářské potřeby v rámci této třídy, hračky pro domácí zvířata, zábavné stroje a automaty, žertovné předměty, hrací deky pro kojence, masky, stírací losy; (35) reklama a propagace, marketing, obchodní činnost s výrobky uvedenými výše ve třídách 9, 20 a 28, předvádění zboží prostřednictvím internetu, obchodní průzkum, průzkum trhu, zprostředkovatelská činnost v oblasti obchodu s výrobky uvedenými výše ve třídách 9, 20 a 28, zprostředkovatelská činnost v oblasti reklamy, činnost ekonomických a organizačních poradců, pořádání výstav k obchodním účelům, on-line inzerce, maloobchod a velkoobchod a internetový prodej s výrobky uvedenými výše ve třídách 9, 20 a 28.

(511) 9, 20, 28, 35

(540)



(111) **387043**

(220) 19.11.2020

(320) 19.11.2020

(442) 12.05.2021

(151) 18.08.2021

(730) **Batelka Michal Ing., Ph.D.**, 519, Čebín, 66423, CZ

Batelková Anežka Ing., 519, Čebín, 66423, CZ

(740) Ing. František Čáslava, patentový zástupce, Sabinova 6, Brno, 61600

(210) O-567962

(510) (1) lepidlo na kůže, pro průmyslové účely, na obuv, papírové tapety, plakáty, lepidla jiná než kancelářská a než pro domácnost, lepidla, tmely, pojiva pro obkládačky, lepidla pro apretaci a nátěr, lepidlo, želatina jiná než pro domácnost, kancelářské účely a potravinářské účely; (16) lepidla pro papírmictví, kancelářské účely a pro domácnost, lepidla kancelářská nebo pro domácnost, lepidla adhezivní pro kancelářské účely a použití v domácnosti, lepidla pro kancelářské účely nebo pro domácnost, kancelářské potřeby kromě nábytku, sešivačky, papírové složky, papírové tašky, gummy, ořezávátka, tužky, pera, plnicí pera, kuliczková pera - propisky, nože na papír, nalepovací papírky pro grafické a obrazové informace, sešity, poznámkové bloky, diáře; (18) kůže, kůže ze zvířat, kufrů - zavazadla, kabelky, kufrů, kufříky, tašky nákupní, sportovní, cestovní, kožená galanterie, lovecké, na kolečkách, plážové, torby, tomy, vaky, aktovky diplomatky, batohy, batohy pro horolezce, batohy turistické, brašny lovecké, brašny na nářadí, cestovní kufrů, , chlebníky, imitace kůže, kožená galanterie, klíčenky, peněženky, náprsní tašky, klobouky (krabice na, kožené), kufrů lodní, kufrů cestovní, kufříky diplomatické, kufříky na doklady, kufříky na kosmetiku prodávané prázdné, mošny, kožené potahy na nábytek, ozdoby na nábytek (kožené), , necesery [kufříky na kosmetiku] prodávané prázdné, obaly na deštníky, ochranné obaly na oděvy (cestovní), kosmetické tašky (bez obsahu), tepelně izolační tašky, oblečky pro domácí zvířata, obojky, , ruksaky, , školní tašky (aktovky), slunečníky, deštníky, vaky na oděvy; (20) reklamní předměty nafukovací, stojany na deštníky a klobouky, stojany na klobouky, lehátka skládací, lékárníčky (skříňky), matrace nafukovací, podhlavníky, podušky, podušky nafukovací, polštáře nafukovací, rámy na obrazy, toaletní zrcátka, schránky ze dřeva nebo z umělých hmot, stojany na časopisy, ozdoby pohyblivé, ozdobné pohyblivé předměty vydávající zvuky, zpravidla zvonečky nebo tyčinky; (21) prkénka na krájení a sekání masa, sklo, porcelán, majolika, keramika užitková, ozdobná a umělecká, sklo a zboží z porcelánu, majoliky a keramiky, podnosy, sklenice na pití, karafy, džbány, misky, mísy, sklo malované, výrobky z křišťálového skla (sklo křišťálové, vázy, sklenice na pití, dózy, misky, podnosy), sklo opálové, výrobky z porcelánu, majoliky a keramiky - hrnky, šálky, talířky pod šálky, talíře jídelní a ozdobné, misky, mísy, dózy, omáčníky, vázy, kořenky, otvíráky na lahve, vývrtky, polní lahve, cestovní lahve a hrnky, termosky, koše piknikové, nádoby piknikové, pomůcky kosmetické, pomůcky na líčení, štetce, pomůcky na odlíčení v rámci třídy 21, zrcátka, kosmetické náčiní, pokladničky, s výjimkou kovových, láhve sportovní; (24) ručníky textilní, osušky textilní, pokrývky textilní, pokrývky ložní, příkrývky cestovní, příkrývky prošívané prachové nebo péřové, příkrývky včetně přehozů přes postele, prostěradla, ochranné povlaky na polštáře příkrývky a duchny - peřiny, ubrusy; (25) pláštěnky do deště, oděvy, obuv, kloboučnické zboží textilní, z kůže, z imitace - napodobeniny - kůže, sportovní obuv, kabátky, kabáty, oděvy svrchní, oděvy koupací, oděvy nepromokavé, oděvy papírové, oděvy plážové, oděvy pletené, oděvy sportovní, dresy, oděvy pro cyklisty, oděvy pro motoristy, oděvy tělocvičné, oděvy z kůže, oděvy z napodobeniny kůže, bačkory, barety, kožešinové límce, spodní prádlo, bundy, bundy sportovní, bundy sportovní s kapucí, s kožešinovou nebo s plyšovou vložkou, pokrývky hlavy, cylindry, turbany, čapky, čelenky, čepice, čepice sprchovací, čepice koupací, čepice se štítkem, dřeváky, fotbalová obuv, galoše, holínky polovysoké, holínky vysoké, kabátky krátké, kabáty svrchní, kalhoty, krátké kalhoty, kalhoty jezdecké, kamaše, kapesníčky do vrchní kapsy, saka, kapuce, klobouky, klobouky panama, klobouky slaměné, klobouky z trávy, z plastu, papírové, kombinézy, kombinézy gumové pro vodní lyžování, kombinézy pracovní, kalhoty pracovní, blůzy pracovní, kabáty pracovní, pláště pracovní, konfekce, korzety, kostýmy, košile, koupací pláště, kožešinové štolky, kožešiny (oděvy), kravaty, čepice s kšiltu, sluneční kšiltu, oděvy z kůže, oděvy z napodobeniny kůže, legíny, límce, lyžařská obuv, mantily, ponča, nánovníky, noční kabátky, pyžama, obuv, obuv plážová, obuv plátěná, obuv sportovní, obuv svrchní, opasky, rukavice, plavky, plavky pánské, dámské, dětské, pantofle, papírové klobouky, peleríny, opasky na peníze, pláště koupací, pláště pracovní, pláštěnky, pletené zboží, podprsenky, šátky, šály, sukně, svetry, vesty, halenky, šerpy, šle, šněrovací boty, tílka, košílky, nátělníky, spodní prádlo, trepky, trička, turbany, uniformy, zástěry, závoje, zimmíky, živůtky, župany; (26) jehlice - v rámci třídy 26 krajky a výšivky, stuhy, knoflíky, galanterie, ozdobné knoflíky, ozdobné odznaky, ozdoby blýskavé (pro oděvy), ozdoby do vlasů, ozdobné šňůrky na krk, na zápěstí, záplaty nažehlovací, jako textilní ozdoby, kožené ozdoby, z imitací kůže, záplaty nažehlovací na opravu textilu, záplaty lepicí, záplaty našívací, záplaty nažehlovací, nalepovací, našívací jako textilní ozdoby, (galanterie) textilní, kožená, záplaty nažehlovací na opravy textilu, obuvi, ozdoby

kloubkové, ozdoby na obuv, ozdoby textilních výrobků (nažehlovací-) na oděvy, obleky, šaty, prádlo, pláště, kabáty, kabátky, kabelky, košile, trička, trenýrky, tepláky, legíny, domácí oblečení, sportovní oblečení, , trička, tepláky, rukavice a čelenky, značení na prádlo a oděvy, značky na prádlo; (35) obchodní činnost s předměty - výrobky podle výše uvedených tříd (ve výše uvedených třídách 1, 16, 18, 20, 21, 24, 25, 26), propagační činnost, reklama.

(511) 1, 16, 18, 20, 21, 24, 25, 26, 35

(540)

Díra

(111) **387044**

(220) 13.12.2021

(320) 13.12.2020

(442) 12.05.2021

(151) 18.08.2021

(730) **Branda Josef**, Ottmarova 1172, Holice, 53401, CZ

(210) O-568497

(510) (30) zmrzlina, šerbety (zmrzlina), ovocná zmrzlina, vodová zmrzlina, mléčná zmrzlina, veganská zmrzlina, zmrzlina neobsahující mléko, zmrzlina s alkoholem, vodová a smetanová zmrzlina, jogurtová zmrzlina (s větším podílem zmrzliny), točené zmrzliny, nanuky, nanukové dorty, balená zmrzlina, jiné výrobky ze zmrzliny, a to zmrzlinové dorty, kopečková zmrzlina.

(511) 30

(540)

Pepheo zmrzlina

(111) **387045**

(220) 13.01.2021

(320) 13.01.2021

(442) 21.04.2021

(151) 18.08.2021

(730) **BOHEMIA STYL, s.r.o.**, Metelkova 11/471, Liberec, 46001, CZ

(210) O-568989

(510) (16) obálky; (40) ruční práce (zakázková výroba); (41) vzdělávací semináře, psaní textů (jiných než reklamních), psaní a publikování textů (s výjimkou reklamních textů), ruční výroba obálek, poradenství a vzdělávání v oblasti rozvoje a řízení osobnosti, výuka v oblasti self-managementu, psaní a publikování vlastních textů.

(511) 16, 40, 41

(540)



(111) **387046**

(220) 14.01.2021

(320) 14.01.2021

(442) 12.05.2021

(151) 18.08.2021

(730) **Beniček Ondřej**, č. p. 94, Volfířov, 38001, CZ

(210) O-569041

(510) (9) přístroje, nástroje a kabely pro oblast elektřiny, elektrické a elektronické prvky, kabely a dráty, kabelové svazky, kabely elektrické, elektrické kabely, propojovací kabely (elektrické), elektrické prodlužovací kabely, izolované elektrické kabely, elektrické kabely adaptérů, kovové kabely (elektrické), montážní kabely (elektrické), podvodní elektrické kabely, propojovací elektrické kabely, elektrické spojovací kabely, elektrické nabíjecí kabely, zástrčky pro elektrické kabely, spojky na elektrické kabely; (11) elektrické kabely na topení; (35) maloobchod a velkoobchod s výše uvedenými výrobky ve tř. 9 a 11; (40) zakázková výroba a montážní služby kabelů a kabelových svazků.

(511) 9, 11, 35, 40

(540)

TEKABEN

(111) **387047**

(220) 04.02.2021

(320) 04.02.2021

(442) 12.05.2021

(151) 18.08.2021

(730) **Mixit s.r.o.**, U dubu 1639/53, Praha 4, Braník, 14700, CZ

(210) O-569552

(510) (29) ptačí vejce a vaječné výrobky zařazené v této třídě, zpracované ovoce, houby a zelenina (včetně ořechů a luštěnin), banánové lupínky, chipsy z juky, ořechové tyčinky, snack tyčinky na bázi ovoce a ořechů, sója (zpracovaná), sójové chipsy, džemy, kompoty, ovocné, ořechové a zeleninové pomazánky, pomazánka z lískových oříšků, zpracované arašídy, zpracované datle, dušené ovoce (kompoty), zpracované fíky, glazované ovoce, hotové zeleninové výrobky zařazené v této třídě, jablčné lupínky, jedlá semena, jedlá slunečnicová semena, jedlé ořechy, jednohubky z kandovaného ovoce, kandované ovoce, kokos sušený, kokosové lupínky, koncentrovaná zeleninová šťáva jako potravinová, zelenina (konzervovaná), konzervované ovoce, konzervované ořechy, konzervované sojové boby, loupané ořechy, mleté ořechy, mražená zelenina, mražené ovoce, nakládané ovoce, ovocná dřev, ovocná kůra, ovocné lupínky, oříšky zpracované, rozinky, semena zpracovaná, směsi ovoce a ořechů, směsi sušeného ovoce, sultánky, sušené ovoce, sušené oříšky, sušené sójové boby, upravené ovoce, vařené ovoce, vařené ořechy, výrobky ze sušeného ovoce, zavařené ovoce, zelenina sušená, zelenina vařená, zeleninová pěna, zpracovaná zelenina, zpracované kořeny, hlízy, zpracované luštěniny, zpracované ořechy, aromatizované ovoce, chuťovky na bázi kokosu, chuťovky na bázi mléka, chuťovky na bázi sušeného ovoce, chuťovky na bázi zeleniny, kořeněné ořechy, ochucené ořechy, ochucené ovoce, ochucená zelenina, výrobky ze sušeného ovoce, zeleninové chipsy, zeleninové šťávy na vaření, zpracované luštěniny, zpracovaný spirulin, jedlé oleje a tuky, sójové mléko (náhražka mléka); (30) cukr, přírodní sladidla, sladké polevy a náplně, výrobky z včelích produktů, a to pekařské výrobky, káva, čaj, kakao a jejich náhražky, cukrovinky, čokoláda a zákusky, sirupy a melasa, hotová káva a kávové nápoje, kakaové nápoje k přímé spotřebě, kakao (pražené, v prášku, granulované nebo v nápojích), káva (pražená, v prášku, granulovaná nebo v nápojích), lyofilizovaná káva, cereální tyčinky a energetické tyčinky, pečené sušenky a koláčky, sladkosti (bonbóny), sladké tyčinky a žvýkačky, cereální koláče pro lidskou spotřebu, cereální přípravky obalené v cukru a medu, cereální přípravky obsahující otruby, cereální přípravky obsahující ovesné otruby, cereální tyčinky s vysokým obsahem proteinů, cereální výrobky ve formě tyčinek, müsli tyčinky, potravinové tyčinky na bázi obilnin, rýžové chlebičky jako pochutina, tyčinky na bázi semínek, tyčinky obsahující směs cereálií, ořechů a sušeného ovoce (cukrovinky), brownie (čokoládové pečivo), cereální sušenky pro lidskou spotřebu, jedlý papír, oplatky, sušenky s ovocem, čokoládové sladkosti, čokoláda, čokoládové cukrovinky bez léčivých přísad, čokoládové pomazánky a krémy, ořechy s polevou (cukrovinky), oříšky v čokoládě, oříškové cukrovinky, potraviny obsahující kakao (jako hlavní složku), potraviny obsahující čokoládu (jako hlavní složku), rýžové pudinky, celozrné lupínky, cereální lupínky, lupínky, vločky (obilné), občerstvení (na bázi cereálií), pochutiny na bázi rýže, pochutiny s obsahem cereálií, pochutiny vyrobené z müsli, pochutiny vyrobené z pšenice, rýžové lupínky, cereálie, mouka, rýže, extrudované potravinářské výrobky, přírodní rýžové vločky, snídaně cereálie, ovesné a kukuřičné kaše, cereálie k přípravě teplé snídaně, cereálie připravené ke konzumaci, potravinářské směsi z obilninových vloček a sušeného ovoce, müsli obsahující hlavně obilniny, ovesná kaše, müsli dezerty, kukuřičné vločky, potravinářské směsi z obilninových vloček a sušeného ovoce, extrudované pochutiny obsahující kukuřici, extrudované potravinářské výrobky z pšenice, ječmen upravený pro lidskou spotřebu, obilniny zpracované pro lidskou spotřebu, ovesná kaše pro lidskou spotřebu, ovesné a pšeněné vločky, potraviny na bázi obilnin pro lidskou spotřebu, potraviny vyráběná z pražených cereálií, přípravky z otrub pro lidskou spotřebu, ságo, zpracované obilniny, zpracované cereálie do potravin pro lidskou spotřebu, led, zmrzlina, mražené jogurty a sorbety; (32) nealkoholické nápoje, pivo a pivovarnické výrobky (nápoje), přípravky k výrobě nápojů, ochucené sycené nápoje, vody, energetické nápoje, ovocné nebo zeleninové koktejly, nápoje na bázi ořechů a sóji, báze pro nealkoholické koktejly, proteinové nápoje, izotonické nápoje, nápoje na bázi ovoce, ořechů a obilnin, nápoje obsahující vitamíny, nápoje pro sportovce, ovocné šťávy, smoothie (mixované nápoje z čerstvého ovoce nebo zeleniny).

(511) 29, 30, 32

(540)

CHOCO LYO

- (111) **387048**
(220) 04.02.2021
(320) 04.02.2021
(442) 12.05.2021
(151) 18.08.2021
(730) **COMENIUS, pan-evropská společnost pro kulturu, vzdělávání a vědecko-technickou spolupráci z.s.**, náměstí Kinských 741/6, Praha 5, Smíchov, 15000, CZ
(210) O-569554
(510) (35) účetnictví, obchodní činnost (služby, poradenství v oblasti administrativní a organizačně hospodářské), reklama (propagace), prezentace výrobků a služeb k reklamním účelům; (39) organizování cest, doprava (rezervace); (41) organizování a vedení: konferencí, kongresů, symposií, seminářů, přednášek a školení na klíč, poskytování vzdělávacích služeb v oblasti kultury a vědecko-technického rozvoje, sjednávání kulturních akcí se zahraničními i českými kulturními institucemi - výstav, symposií, seminářů, praktických stáží a individuálních výměn umělců, odborníků a studentů, organizování valných hromad a podnikových školení, organizování vrcholových jednání v oblasti politického, kulturního a společenského života společnosti, služby v oblasti přípravy a realizace společenských večerů, galavečerů, koktejlů, recepcí.
(511) 35, 39, 41
(540)



COMENIUS
PAN EVROPSKÁ SPOLEČNOST
PRO KULTURU, VZDĚLÁVÁNÍ A VĚDECKO-TECHNICKOU SPOLUPRÁCI

- (111) **387049**
(220) 09.02.2021
(320) 09.02.2021
(442) 12.05.2021
(151) 18.08.2021
(730) **Brother & Duck International s.r.o.**, Na výšinách 889/14, Praha 7, 17000, CZ
(740) Ing. Michal Jupa, patentový zástupce, Na Baních 1385, Praha 5 - Zbraslav, 15600
(210) O-569653
(510) (19) keramické dlažby a obklady, obkladové mozaiky, kámen, kamenné kostky, desky a kvádry z kamene a keramiky, stavební keramika; (40) vypalování stavební keramiky, keramických dlažeb, obkladů a obkladových mozaik, zušlechťování keramických surovin a kaolinů; (42) vývoj, konstrukce, projektová architektonická a návrhářská činnost, inženýrské služby, zprostředkovatelské a poradenské služby - vše v oblasti vývoje a navrhování stavební keramiky, keramických stavebních dlažeb, obkladů, desek, kvádrů a obkladových mozaik, kamenných kostek, zkoušky stavebních keramických materiálů.
(511) 19, 40, 42
(540)

DUC

- (111) **387050**
(220) 11.02.2021
(320) 11.02.2021

- (442) 12.05.2021
(151) 18.08.2021
(730) **WALTER 2020 s.r.o.**, Radlická 227/107, Praha 5, Radlice, 15800, CZ
(740) Ing. Václav Kratochvíl, Husníkova 2086/22, Praha 5, Stodůlky, 15800
(210) O-569724
(510) (6) ingoty z obecných kovů, slitiny z obecných kovů, kovové železářské zboží, přesné kovové odlitky pro stroje a motory, přesné kovové odlitky pro dopravní prostředky; (7) součásti leteckých motorů, zejména statorové díly a strukturální díly, motory (s výjimkou motorů pro pozemní vozidla) a součásti těchto motorů, lopatky (části motorů), lopatky turbín, jiné než pro motory pozemních vozidel, lopatková kola, čerpadla, segmenty turbín (jiných než pro motorová vozidla), ovládací mechanismy pro stroje; (12) vozidla a jejich součásti spadající do této třídy, letadla a součásti letadel spadající do této třídy, části motorů pro pozemní vozidla a letadla; (40) odlévání kovů, povrchové úpravy kovů, pokovování, zakázková montáž materiálů na objednávku (pro jiné osoby), lisování, vakuové lití.
(511) 6, 7, 12, 40
(540)

WALTER
2020

- (111) **387051**
(220) 11.02.2021
(320) 11.02.2021
(442) 12.05.2021
(151) 18.08.2021
(730) **WALTER 2020 s.r.o.**, Radlická 227/107, Praha 5, Radlice, 15800, CZ
(740) Ing. Václav Kratochvíl, Husníkova 2086/22, Praha 5, Stodůlky, 15800
(210) O-569725
(510) (6) ingoty z obecných kovů, slitiny z obecných kovů, kovové železářské zboží, přesné kovové odlitky pro stroje a motory, přesné kovové odlitky pro dopravní prostředky; (7) součásti leteckých motorů, zejména statorové díly a strukturální díly, motory (s výjimkou motorů pro pozemní vozidla) a součásti těchto motorů, lopatky (části motorů), lopatky turbín, jiné než pro motory pozemních vozidel, lopatková kola, čerpadla, segmenty turbín (jiných než pro motorová vozidla), ovládací mechanismy pro stroje; (12) vozidla a jejich součásti spadající do této třídy, letadla a součásti letadel spadající do této třídy, části motorů pro pozemní vozidla a letadla; (40) odlévání kovů, povrchové úpravy kovů, pokovování, zakázková montáž materiálů na objednávku (pro jiné osoby), lisování, vakuové lití.
(511) 6, 7, 12, 40
(540)

WALTER
PRAGUECAST

- (111) **387052**
(220) 12.02.2021
(320) 12.02.2021

- (442) 12.05.2021
(151) 18.08.2021
(730) **Staňková Andrea Ing.**, Kaštanová 1159, Sušice, Sušice II, 34201, CZ
(740) Mgr. PETR ŽIŽKA, advokátní kancelář, Mgr. Petr Žížka, Sedláčkova 209/16, Plzeň, Vnitřní Město, 30100
(210) O-569750
(510) (16) tištěné propagační materiály, propagační publikace, tiskoviny, brožury s programem, brožury, časopisy, publikace, ceníky, časové rozvrhy, informační prospekty, letáky; (35) marketingová asistence, pořádání propagačních akcí pomocí audiovizuálních médií, propagační marketing, propagační činnost, reklama, obchodně-propagační služby, vydávání propagačních letáků, distribuce propagačního materiálu, zveřejňování propagačních textů, reklamní, marketingové a propagační služby, distribuce tištěných propagačních materiálů poštou, organizování komerčních nebo propagačních výstav, vydávání reklamních, inzertních, propagačních materiálů, organizování komerčních nebo propagačních veletrhů, příprava a pořádání propagačních akcí, příprava propagačních kampaní pro obchodní činnost, rozšiřování reklamních marketingových a propagačních materiálů, správa prodejních a propagačních pobídkových programů, šíření reklamních, marketingových a propagačních materiálů, organizování akcí pro komerční a propagační účely; (41) zábava, pobavení, divadelní zábava, plánování večírků (zábava), zábava pro hosty, zábava poskytovaná videotextovými systémy, programy her (zábava, vzdělávání), zábava prostřednictvím divadelních produkcí, zábava poskytovaná prostřednictvím internetu, on-line interaktivní zábava, zábava ve formě kouzelnických představení, zábava ve formě světelných show, zábava vztahující se ke sportu, zábava ve formě laserových show, klubové služby (zábava nebo vzdělávání), zábava ve formě tanečních představení, zábava ve formě soutěží v pravopisu, rozhlasová zábava šířená pomocí internetu, novinové zprávy, psaní a publikování textů (s výjimkou reklamních textů), publikace letáků, publikování a vydávání časopisů, služby spočívající v psaní na zakázku pro nereklamní účely, organizace kulturních představení, poskytování kulturních aktivit, organizování kulturních výstav, pořádání (organizace) kulturních aktivit, organizování komunitních kulturních akcí, organizování zábavních a kulturních akcí, informace týkající se kulturních aktivit, příprava a pořádání kulturních aktivit, poskytování informací o kulturních aktivitách, organizace sportovních akcí, organizování společných sportovních a kulturních akcí, služby v oblasti vzdělávání, zábavy a sportu.
(511) 16, 35, 41
(540)



- (111) **387053**
(220) 17.02.2021
(320) 17.02.2021
(442) 12.05.2021
(151) 18.08.2021
(730) **Fakultní nemocnice Olomouc**, I. P. Pavlova 185/6, Olomouc, Nová Ulice, 77900, CZ
(740) Ing. Petr Soukup, tř. Svobody 43/39, Olomouc, 77900
(210) O-569852
(510) (9) nosiče záznamu zvuku, obrazu, textu nebo jiných dat či informací, jako jsou CD, DVD, audio a videokazety a pásky, data, databáze, databázové produkty, databázové systémy, informace a záznamy v elektronické podobě, složené na samostatných nosičích a/nebo v rámci datových informačních či telekomunikačních sítí, včetně nosičů s výukovými a vzdělávacími a počítačovými a výukovými programy, elektronické časopisy, elektronická periodika a knihy v elektronické podobě, související software a hardware, včetně elektronických multimediálních aplikací, multimediálních nebo informačních katalogů a aplikací pro prohlížení,

zpracování nebo uchování dat v elektronické podobě; (16) tiskoviny, formuláře, propagační tiskoviny, statistické ročenky, výroční zprávy, periodické a neperiodické publikace, knihy, časopisy, brožury, fotografie, plakáty, pohledy, kalendáře, samolepky, obtisky, lepicí bločky, papírové a umělohmotné tašky, tužky, pera a pastelky, papírové obaly, poznámkové bloky, sešity, umělecké nebo ozdobné předměty z papíru; (35) reklamní, inzertní, marketingové a propagační služby v oblasti zdravotní péče, a to včetně služeb on-line, reklamní služby na podporu informovanosti veřejnosti o lékařských otázkách, prevence nemocí a zdravotní osvěty, rozšiřování reklamních materiálů zákazníkům (letáky, prospekty, tisky, vzorky), provozování e-shopu v oblasti výrobků uvedených výše v seznamu ve tř. 9 a 16; (36) financování výzkumu a vzdělávání studentů a odborníků v oblasti lékařství a zdravotnictví, prevence nemocí a zdravotní osvěty; (38) zajišťování komunikačních služeb, a to provozování internetového serveru, přenosu dat a informací prostřednictvím multimediálních systémů a sítí, on-line přístupu k informacím a službám; (41) výchovná, vzdělávací, lektorská, pedagogická a školící činnost, edukační přednášky pro děti ve školách a školkách, pořádání, vedení a organizování konferencí, kongresů a sympozií, pořádání a řízení pracovních setkání (školení); (44) služby zdravotní péče, služby zubního lékařství, služby stomatologické ordinace, služby zubní implantologie, služby dentální hygieny, služby v oblasti bělení zubů, estetická stomatologie, poradenství v oblasti zubní péče a dentální hygieny, informační, poradenské a konzultační služby v oblasti zubního lékařství, prevence nemocí a zdravotní osvěty.

(511) 9, 16, 35, 36, 38, 41, 44

(540)

ZUBNÍ VÍLA

- (111) **387054**
(220) 17.02.2021
(320) 17.02.2021
(442) 12.05.2021
(151) 18.08.2021
(730) **Fakultní nemocnice Olomouc**, I. P. Pavlova 185/6, Olomouc, Nová Ulice, 77900, CZ
(740) Ing. Petr Soukup, tř. Svobody 43/39, Olomouc, 77900
(210) O-569855
(510) (9) nosiče záznamu zvuku, obrazu, textu nebo jiných dat či informací, jako jsou CD, DVD, audio a videokazety a pásky, data, databáze, databázové produkty, databázové systémy, informace a záznamy v elektronické podobě, složené na samostatných nosičích a/nebo v rámci datových informačních či telekomunikačních sítí, včetně nosičů s výukovými a vzdělávacími a počítačovými a výukovými programy, elektronické časopisy, elektronická periodika a knihy v elektronické podobě, související software a hardware, včetně elektronických multimediálních aplikací, multimediálních nebo informačních katalogů a aplikací pro prohlížení, zpracování nebo uchování dat v elektronické podobě; (16) tiskoviny, formuláře, propagační tiskoviny, statistické ročenky, výroční zprávy, periodické a neperiodické publikace, knihy, časopisy, brožury, fotografie, plakáty, pohledy, kalendáře, samolepky, obtisky, lepicí bločky, papírové a umělohmotné tašky, tužky, pera a pastelky, papírové obaly, poznámkové bloky, sešity, umělecké nebo ozdobné předměty z papíru; (35) reklamní, inzertní, marketingové a propagační služby v oblasti zdravotní péče, a to včetně služeb on-line, reklamní služby na podporu informovanosti veřejnosti o lékařských otázkách, prevence nemocí a zdravotní osvěty, rozšiřování reklamních materiálů zákazníkům (letáky, prospekty, tisky, vzorky), provozování e-shopu v oblasti výrobků uvedených výše v seznamu ve tř. 9 a 16; (36) financování výzkumu a vzdělávání studentů a odborníků v oblasti lékařství a zdravotnictví, prevence nemocí a zdravotní osvěty; (38) zajišťování komunikačních služeb, a to provozování internetového serveru, přenosu dat a informací prostřednictvím multimediálních systémů a sítí, on-line přístupu k informacím a službám; (41) výchovná, vzdělávací, lektorská, pedagogická a školící činnost, edukační přednášky pro děti ve školách a školkách, pořádání, vedení a organizování konferencí, kongresů a sympozií, pořádání a řízení pracovních setkání (školení); (44) služby zdravotní péče, služby zubního lékařství, služby stomatologické ordinace, služby zubní implantologie, služby dentální hygieny, služby v oblasti bělení zubů, estetická stomatologie, poradenství v oblasti zubní péče a dentální hygieny, informační, poradenské a konzultační služby v oblasti zubního lékařství, prevence nemocí a zdravotní osvěty.
(511) 9, 16, 35, 36, 38, 41, 44

(540)



- (111) **387055**
(220) 18.02.2021
(320) 18.02.2021
(442) 12.05.2021
(151) 18.08.2021
(730) **PROTECTIVE WAY s.r.o.**, Vřesová 589, Chýně, 25303, CZ
(210) O-569885
(510) (5) dezinfekční přípravky; (11) zařízení pro sanitární účely, zařízení a přístroje pro dezinfekci.
(511) 5, 11
(540)

 **PROTECTIVE WAY**

- (111) **387056**
(220) 18.02.2021
(320) 18.02.2021
(442) 12.05.2021
(151) 18.08.2021
(730) **Univerzita Karlova**, Ovocný trh 560/5, Praha 1, Staré Město, 11000, CZ
(210) O-569904
(510) (9) vědecké výzkumné a laboratorní přístroje, přístroje pro vyučování a simulátory, přístroje a nástroje pro výzkum, analyzátory obrazu, luminescenční analyzátory, fluorescenční analyzátory, elektronické analyzátory barvy, rentgenové fluorescenční analyzátory, analyzátory velikosti nanočástic, fotometrické analyzátory (nikoliv pro léčebné účely), fyzikální analyzátory (nikoliv pro léčebné účely), fotoelektronové spektroskopické analyzátory (nikoliv pro lékařské účely), analyzátory spektra (nikoliv pro lékařské účely), rentgenové analyzátory (nikoliv pro lékařské účely), chromatografické analyzátory pro vědecké nebo laboratorní účely, laboratorní nástroje pro detekci patogenů a toxinů v biologických vzorcích pro výzkumné účely, databáze, počítačové databáze, elektronické databáze, interaktivní databáze, výzkumné laboratorní analyzátory pro měření, testování a analýzu krve a dalších tělních tekutin; (41) vzdělávací kurzy vztahující se k výzkumu a vývoji, školení v zacházení s vědeckými přístroji a nástroji pro laboratorní výzkum, informace vztahující se ke vzdělávání poskytované on-line z počítačové databáze nebo z internetu; (42) klinický výzkum, laboratorní výzkum, fyzikální výzkum, výzkum výrobků, chemický výzkum, lékařský výzkum, technický výzkum, výzkum potravin, vědecký výzkum, bakteriologický výzkum, biologický výzkum, biotechnologický výzkum, chemicko-technologický výzkum, mikrobiologické výzkumy, chemicko-biologický výzkum, průmyslový výzkum, výzkum v oblasti farmaceutik, výzkum v oboru molekulárních věd, chemická analýza, biochemická analýza, analýza materiálů, analýza

barev, analýza počítačových systémů, analýza geologických vzorků, behaviorální analýza chemikálií, analýza vývoje produktů, analýza ropných ložisek, počítačem podporovaná průmyslová analýza, počítačem podporovaná vědecká analýza, vědecký výzkum a analýza, bakteriologický výzkum a analýza, biologický výzkum a analýza, testování a analýza materiálů, analýza v oblasti molekulární biologie, hodnocení v oblasti vývoje výrobků, analýza a testování v oblasti ropného průzkumu, analýza a testování vztahující se k elektrotechnickým přístrojům, testování, analýza a hodnocení služeb jiných subjektů pro účely certifikace, služby v oblasti chemických analýz k použití při gemologických analýzách.

(511) 9, 41, 42

(540)

Ram(AI)n

- (111) **387057**
(220) 22.02.2021
(320) 22.02.2021
(442) 12.05.2021
(151) 18.08.2021
(730) **Britaňáková Blanka Ing.**, Olšavni 227, Kunovice, 68604, CZ
(740) Ing. Petr Soukup, tř. Svobody 43/39, Olomouc, 77900
(210) O-569978
(510) (16) reklamní a propagační výrobky z papíru, užitkové výrobky z papíru, a to ubrusy, ubrousky a ručníky, tiskoviny, informační, reklamní a propagační letáky, plakáty, pohlednice, dopisní obálky, přání, kalendáře, fotografie, tiskárenské výrobky, periodické a neperiodické publikace, formuláře (tištěné), samolepky, vystřihovánky, nálepky (lepicí pásky) pro kancelářské použití nebo pro domácnost, papírové kartičky a karty, papírové tácky pod sklenice, podložky papírové pod sklenice, balicí papír, papírové tašky, papírové reklamní stojánky, těžítka, razítka, krabice; (20) výrobky z proutí, proutěné zboží, dekorační předměty vyrobené z materiálů jako dřevo, vosk, sádra nebo umělá hmota, zahrnuté v této třídě, stolky na květiny, podstavce na květináče, bambus, figurky (sošky) ze dřeva, vosku, sádry nebo plastu, košíky nekovové, polštáře, dekorační polštáře, ratan, umělecké předměty ze dřeva, vosku, sádry nebo plastu; (21) výrobky z uměleckého skla, keramiky a porcelánu, suvenýry vyrobené z materiálů jako porcelán, terakota nebo sklo zahrnuté v této třídě, sklenice, šálky, podšálky, džbánky, vázy, hmký, otvíráky na lahve, vývrtky, svícný, kořenáče ozdobné, sklenice se svíčkou, skleněné baňky, lahve, ozdobné stolní mísy, sklo malované, slánky, solničky, sošky z porcelánu, keramiky, kameniny nebo skla, truhlíky na květiny; (26) brože (oděvní doplňky), knoflíky, odznaky a přívěsky nikoliv z drahých kovů spadající do této třídy, ozdoby do vlasů, ozdoby na oděvy a na pokrývky hlavy, ozdoby textilních výrobků nažehlovací, nášivky, výšivky, girlandy, umělé květiny, větve z umělých květin; (28) hračky, hrací karty, míče hrací, hračky včetně dřevěných, ozdoby na vánoční stromček, vánoční ozdoby, stroměčky vánoční umělé; (35) marketing, služby obchodu týkající se výše uvedených výrobků ve třídách 16, 20, 21, 26 a 28, inzerce a provozování e-shopu s výrobky výše uvedenými ve třídách 16, 20, 21, 26 a 28, inzertní a reklamní činnost v oblasti obchodu s dekoracemi a bytovými doplňky, provozování sítě obchodů s výše uvedenými výrobky, informační a poradenská činnost v rámci této třídy, poskytování obchodních informací pomocí internetu, export a import výrobků výše uvedených ve tř. 16, 20, 21, 26, 28, komerční využití internetu v oblasti obchodu, on-line inzerce.

(511) 16, 20, 21, 26, 28, 35

(540)

BRIMOON

- (111) **387058**
(220) 22.02.2021
(320) 22.02.2021
(442) 12.05.2021
(151) 18.08.2021
(730) **Britaňáková Blanka Ing.**, Olšavni 227, Kunovice, 68604, CZ
(740) Ing. Petr Soukup, tř. Svobody 43/39, Olomouc, 77900
(210) O-569979
(510) (16) reklamní a propagační výrobky z papíru, užitkové výrobky z papíru, a to ubrusy, ubrousky a ručníky, tiskoviny, informační, reklamní a propagační letáky, plakáty, pohlednice, dopisní obálky, přání, kalendáře, fotografie, tiskárenské výrobky, periodické a neperiodické publikace, formuláře (tištěné), samolepky, vystřihovánky, nálepky (lepicí pásky) pro kancelářské použití nebo pro domácnost, papírové kartičky a karty, papírové tácky pod sklenice, podložky papírové pod sklenice, balicí papír, papírové tašky, papírové reklamní stojánky, těžítka, razítka, krabice; (20) výrobky z proutí,

proutěné zboží, dekorační předměty vyrobené z materiálů jako dřevo, vosk, sádra nebo umělá hmota, zahrnuté v této třídě, stoly na květiny, podstavce na květináče, bambus, figurky (sošky) ze dřeva, vosku, sádry nebo plastu, košíky nekovové, polštáře, dekorační polštáře, ratan, umělecké předměty ze dřeva, vosku, sádry nebo plastu; (21) výrobky z uměleckého a užitkového skla, keramiky a porcelánu, suvenýry vyrobené z materiálů jako porcelán, terakota nebo sklo zahrnuté v této třídě, sklenice, šálky, podšálky, džbánky, vázy, hrnky, otvíráky na lahve, vývrtky, svícny, kořenáče ozdobné, sklenice se svíčkou, skleněné baňky, lahve, ozdobné stolní mísy, sklo malované, slánky, solničky, sošky z porcelánu, keramiky, kameniny nebo skla, truhlíky na květiny; (26) brože (oděvní doplňky), knoflíky, odznaky a přívěsky nikoliv z drahých kovů spadající do této třídy, ozdoby do vlasů, ozdoby na oděvy a na pokrývky hlavy, ozdoby textilních výrobků nažehlovací, nášivky, výšivky, girlandy, umělé květiny, věnce z umělých květin; (28) hračky, hrací karty, míče hrací, hračky včetně dřevěných, ozdoby na vánoční stromeček, vánoční ozdoby, stromečky vánoční umělé; (35) marketing, služby obchodu týkající se výše uvedených výrobků ve třídách 16, 20, 21, 26 a 28, inzerce a provozování e-shopu s výrobky výše uvedenými ve třídách 16, 20, 21, 26 a 28, inzertní a reklamní činnost v oblasti obchodu s dekoracemi a bytovými doplňky, provozování sítě obchodů s výše uvedenými výrobky, informační a poradenská činnost v rámci této třídy, poskytování obchodních informací pomocí internetu, export a import výrobků výše uvedených ve tř. 16, 20, 21, 26, 28, komerční využití internetu v oblasti obchodu, on-line inzerce.

(511) 16, 20, 21, 26, 28, 35
(540)

BRIMON

(111) **387059**
(220) 23.02.2021
(320) 23.02.2021
(442) 12.05.2021
(511) 18.08.2021
(730) **Natural Care Pharma s.r.o.**, Švédská 1716/41, Praha 5, Smíchov, 15000, CZ
(210) O-570042
(510) (5) potravní doplňky a dietetické přípravky, potravinové doplňky pro lékařské účely, dietetické přípravky pro lékařské účely, výživové přípravky pro léčebné a lékařské účely, dezinfekční a antiseptické přípravky, dezinfekční přípravky pro lékařské použití, léčiva a veterinární přípravky a výrobky, lékařské přípravky, léčivé masti, léčivé oleje, léčivé krémy, léčivé čaje, léčivé byliny, léčivé přípravky a látky, léčebné oleje, farmaceutické přípravky, veterinární výrobky, veterinární léčiva, hygienické výrobky pro léčebné účely, hygienické přípravky a hygienické výrobky, dietní potraviny upravené pro lékařské účely, léčivé byliny v sušené nebo konzervované formě, hygienické přípravky a výrobky, zubní přípravky a výrobky a léčebné zubní pasty, zubní přípravky a výrobky, přípravky na dezodoraci a čištění vzduchu.

(511) 5
(540)

ZnCell

(111) **387060**
(220) 24.02.2021
(320) 24.02.2021
(442) 12.05.2021
(511) 18.08.2021
(730) **Dr Konrad Pharma s.r.o.**, Pražská 442, Stříbrná Skalice, 28167, CZ
(740) Langrova, s.r.o., Skrétova 1011/48, Plzeň, Jižní Předměstí, 30100
(210) O-570070
(510) (3) kosmetické přípravky pro péči o pokožku.
(511) 3
(540)

Cutoil

(111) **387061**
(220) 25.02.2021

(320) 25.02.2021
(442) 12.05.2021
(511) 18.08.2021
(730) **Buchtová Michaela**, Kamnářská 2014/3, Blansko, 67801, CZ
(740) Halaxová & Halaxová TETRAPAT, Mgr. Eva Halaxová, Jinonická 804/80, Praha 5, Košíře, 15800
(210) O-570093
(591) Barevná
(510) (18) kůže, imitace kůže, kožená galanterie a galanterie z imitace kůže, kožešiny a imitace kožešin; (24) bytové textilie, potahy, závěsy, ložní prádlo; (25) oděvy, obuv, kloboučnické zboží, kšiltovky, čepice.
(511) 18, 24, 25
(540)



(111) **387062**
(220) 25.02.2021
(320) 25.02.2021
(442) 12.05.2021
(511) 18.08.2021
(730) **3D FITNESS s.r.o.**, Orlická kasárna 1491, Žamberk, 56401, CZ
(740) AK Jan Bárta s.r.o., advokátní kancelář, JUDr. Jan Bárta, advokát, Kaprova 42/14, Praha 1, Staré Město, 11000
(210) O-570105
(591) Barevná
(510) (25) oděvy, sportovní oděvy, sportovní oblečení, neformální oblečení, oblečení pro volný čas, sportovní dresy, obuv, sportovní obuv, obuv pro volný čas, pokrývky hlavy; (28) fitness cvičební stroje, posilovací stroje, sportovní vybavení zařazené v této třídě; (35) poradenství v oblasti obchodního řízení fitness klubů, maloobchodní prodej sportovního vybavení, velkoobchodní prodej sportovního vybavení, maloobchodní prodej sportovních předmětů, velkoobchodní prodej sportovních předmětů; (37) opravy a údržba sportovního a fitness vybavení, instalace sportovního a fitness vybavení, výstavba sportovišť, výstavba fitness center; (41) služby v oblasti sportu a fitness, služby fitness centra, provozování fitness center, instruktáž fitness tréninku, služby osobního trenéra (fitness trénink]) vedení tréninkových fitness lekcí online, poskytování prostor na cvičení a fitness, poskytování informací o fitness tréninku prostřednictvím online portálu, trénink síly a fyzické kondice, poradenství týkající se tréninku pro udržování fyzické kondice, školení o sportovních aktivitách, workshopy k rekreačním účelům, vedení kurzů, seminářů a workshopů, pronájem sportovního vybavení a zařízení, poskytování instruktáží a vybavení v oblasti tělesného cvičení, organizování a pořádání kongresů; (42) technické navrhování, navrhování fitness center (služby designu), poradenské služby vztahující se k navrhování fitness center, poradenství v oblasti projektování fitness center.
(511) 25, 28, 35, 37, 41, 42
(540)



(111) **387063**
(220) 26.02.2021

- (320) 26.02.2021
(442) 12.05.2021
(151) 18.08.2021
(730) **Česká republika - Ministerstvo vnitra**, Nad štolou 936/3, Praha 7, Holešovice, 17000, CZ

(210) O-570109
(510) (6) reklamní a propagační výrobky kovové; (9) přístroje pro vyučování, přístroje pro záznam, převod, reprodukci zvuku nebo obrazu, magnetické nosiče zvukových záznamů, čtečky elektronických knih, disky kompaktní (audiovideo), kompaktní optické disky, CD ROM, magnetická media, magnetické nosiče dat, podložky pod myš, obaly na přenosné počítače, nahrané počítačové programy, počítačové, softwarové aplikace stahovatelné, přenosné přehrávače médií, elektronické publikace (s možností stažení), tiskárny pro počítače, USB disky, elektrické zámky, zařízení pro počítačovou paměť, DVD a ostatní digitální záznamové nosiče, přístroje pro zpracování informací a počítače, počítačový software; (14) medaile, medailony (šperky), měděné žetony, mince, pouzdra na hodiny a hodinky, spony do kravaty, manžetové knoflíky; (16) kancelářské, reklamní a propagační výrobky z papíru, papír, lepenka, výrobky z lepenky určené k reklamě a propagaci, tiskárenské výrobky, fotografie, papírnické zboží, plastické obaly spadající do této třídy, štočky, blahopřání, blahopřání hudební, bloky (papírnické výrobky), brožury, desky (papírnické výrobky), dopisní papír, etikety (s výjimkou textilních), formuláře, grafické reprodukce, grafické znaky (pro kopírování), grafiky, gummy na mazání, kancelářské potřeby (s výjimkou nábytku), kalendáře, karty (ne hrací), knihy, krabice lepenkové nebo papírové, lepty, letáky, listky, manuály, mapy, nálepky (lepící pásy) pro kancelářské použití nebo pro domácnost, noviny, nože na papír (kancelářské potřeby), obálky (papírnické výrobky), obaly na spisy, oběžníky, obtisky, oznámení, papírové ubrusy, páska lepící (papírné výrobky), pastelky, pečete, periodika, plakáty, psací podložky, psací potřeby, podušky na razítkování, pohlednice, pořadače, praporečky papírové, pravítka, prospekty, příručky, publikace, razítka, ročenky, samolepky (papírnické výrobky), sešity, štítky pro adresy, šanony, těžítka, tikety, tiskopisy, tiskoviny, učební a vyučovací pomůcky (s výjimkou přístrojů), záložky do knih; (18) kufrů a zavazadla, deštníky, slunečníky, hole, aktovky, batohy, brašny, klíčenky (kožená galanterie), sáčky jako obaly (kožené), diplomatky, nákupní tašky, obaly na deštníky, pouzdra na navštívenky, karty, průkazy; (20) reklamní předměty nafukovací; (21) lahve kapesní, otvíráky na lahve (elektrické a neelektrické), výrobky ze skla a porcelánu určené k propagaci spadající do této třídy, hrncířské zboží; (24) propagační a reklamní výrobky z tkaniny a textilií; (28) potřeby pro gymnastiku a sport, hračky; (30) cukr, cukrovinky, bonbóny, čaj, čokoláda, nápoje kávové, kakaové, čokoládové, nápoje na bázi čaje, příchutě do nápojů jiné než esence, žvýkačky; (33) víno; (34) zápalky, křesadla, tabatěrky, pouzdra (na cigarety), zapalovače kuřácké; (35) inzerce poštou, kopírování nebo rozmnožování (reprodukce) dokumentů, dokladů, marketing, optimalizace provozu webových stránek, organizování výstav (komerčních nebo reklamních) propagační činnost, reklama, obchodní administrativa, poskytování obchodních informací prostřednictvím webových stránek, prezentace výrobků v komunikačních médiích pro účely maloobchodu, kancelářské práce, telemarketing (nikoliv prodej), produkce (výroba) reklamních filmů, přepis rozhovorů (pro úřední účely), překlad a systematizace informací do počítačových databází, průzkum trhu, průzkum veřejného mínění, pronájem, aktualizování, zaslání a rozšiřování reklamních materiálů zákazníkům (letáky, prospekty, tisky, vzorky), vyhledávání dat v počítačových souborech (pro třetí osoby), služby v oblasti grafické úpravy pro reklamní účely, styky s veřejností, televizní reklama, venkovní reklama; (37) instalace, opravy a údržba počítačového hardwaru; (38) tiskové agentury, spoje (komunikace), poskytování a zprostředkování informací prostřednictvím sítí elektronických komunikací, elektronická pošta, mobilní telefony (komunikace), počítačová komunikace, posílání zpráv, přenos faxem, přenos zpráv a obrázků pomocí počítačů, telefonické služby, telekonference; (40) sítotisk; (41) elektronické publikování (DTP), vzdělávání, sportovní a kulturní aktivity, organizování a vedení konferencí, pořádání a řízení školení, vydávání elektronických knih a časopisů on-line, vydávání knih, vydavatelská a nakladatelská činnost; (42) vědecké a technologické služby a s nimi spojený výzkum a návrhy, průmyslové analýzy a výzkum, návrh a vývoj počítačového hardwaru a softwaru; (45) právní služby, bezpečnostní služby na ochranu osob a majetku.

(511) 6, 9, 14, 16, 18, 20, 21, 24, 28, 30, 33, 34, 35, 37, 38, 40, 41, 42, 45

(540)



- (111) **387064**
(220) 26.02.2021
(320) 26.02.2021
(442) 12.05.2021
(151) 18.08.2021
(730) **Česká republika - Ministerstvo vnitra**, Nad štolou 936/3, Praha 7, Holešovice, 17000, CZ
(210) O-570110
(510) (6) reklamní a propagační výrobky kovové; (9) přístroje pro vyučování, přístroje pro záznam, převod, reprodukci zvuku nebo obrazu, magnetické nosiče zvukových záznamů, čtečky elektronických knih, disky kompaktní (audiovideo), kompaktní optické disky, CD ROM, magnetická media, magnetické nosiče dat, podložky pod myš, obaly na přenosné počítače, nahrané počítačové programy, počítačové, softwarové aplikace stahovatelné, přenosné přehrávače médií, elektronické publikace (s možností stažení), tiskárny pro počítače, USB disky, elektrické zámky, zařízení pro počítačovou paměť, DVD a ostatní digitální záznamové nosiče, přístroje pro zpracování informací a počítače, počítačový software; (14) medaile, medailony (šperky), měděné žetony, mince, pouzdra na hodiny a hodinky, spony do kravaty, manžetové knoflíky; (16) kancelářské, reklamní a propagační výrobky z papíru, papír, lepenka, výrobky z lepenky určené k reklamě a propagaci, tiskárenské výrobky, fotografie, papírnické zboží, plastické obaly spadající do této třídy, štočky, blahopřání, blahopřání hudební, bloky (papírnické výrobky), brožury, desky (papírnické výrobky), dopisní papír, etikety s výjimkou textilních, formuláře, grafické reprodukce, grafické znaky (pro kopírování), grafiky, gummy na mazání, kancelářské potřeby s výjimkou nábytku, kalendáře, karty (ne hrací), knihy, krabice lepenkové nebo papírové, lepty, letáky, listky, manuály, mapy, nálepky (lepící pásy) pro kancelářské použití nebo pro domácnost, noviny, nože na papír (kancelářské potřeby), obálky (papírnické výrobky), obaly na spisy, oběžníky, obtisky, oznámení, papírové ubrusy, páska lepící (papírné výrobky), pastelky, pečete, periodika, plakáty, psací podložky, psací potřeby, podušky na razítkování, pohlednice, pořadače, praporečky papírové, pravítka, prospekty, příručky, publikace, razítka, ročenky, samolepky (papírnické výrobky), sešity, štítky pro adresy, šanony, těžítka, tikety, tiskopisy, tiskoviny, učební a vyučovací pomůcky s výjimkou přístrojů, záložky do knih; (18) kufrů a zavazadla, deštníky, slunečníky, hole, aktovky, batohy, brašny, klíčenky (kožená galanterie), sáčky jako obaly (kožené), diplomatky, nákupní tašky, obaly na deštníky, pouzdra na navštívenky, karty, průkazy; (20) reklamní předměty nafukovací; (21) lahve kapesní, otvíráky na lahve, elektrické a neelektrické, výrobky ze skla a porcelánu určené k propagaci spadající do této třídy, hrncířské zboží; (24) propagační a reklamní výrobky z tkaniny a textilií; (28) potřeby pro gymnastiku a sport, hračky; (30) cukr, cukrovinky, bonbóny, čaj, čokoláda, nápoje kávové, kakaové, čokoládové, nápoje na bázi čaje, příchutě do nápojů jiné než esence, žvýkačky; (33) víno; (34) zápalky, křesadla, tabatěrky, pouzdra (na cigarety), zapalovače kuřácké; (35) inzerce poštou, kopírování nebo rozmnožování (reprodukce) dokumentů, dokladů, marketing, optimalizace provozu webových stránek, organizování výstav (komerčních nebo reklamních) propagační činnost, reklama, obchodní administrativa, poskytování obchodních informací prostřednictvím webových stránek, prezentace výrobků v komunikačních médiích pro účely maloobchodu, kancelářské práce, telemarketing (nikoliv prodej), produkce (výroba) reklamních filmů, přepis rozhovorů (pro úřední účely), překlad a systematizace informací do počítačových databází, průzkum trhu, průzkum veřejného mínění, pronájem, aktualizování, zaslání a rozšiřování reklamních materiálů zákazníkům (letáky, prospekty, tisky, vzorky), vyhledávání dat v počítačových souborech (pro třetí osoby), služby v oblasti grafické úpravy pro reklamní účely, styky s veřejností, televizní reklama, venkovní reklama; (37) instalace, opravy a údržba počítačového hardwaru; (38) tiskové agentury, spoje (komunikace), poskytování a zprostředkování informací prostřednictvím sítí elektronických komunikací, elektronická pošta, mobilní telefony (komunikace), počítačová komunikace, posílání zpráv, přenos faxem, přenos zpráv a obrázků pomocí počítačů, telefonické služby, telekonference; (40) sítotisk; (41) elektronické publikování (DTP,

vzdělávání, sportovní a kulturní aktivity, organizování a vedení konferencí, pořádání a řízení školení, vydávání elektronických knih a časopisů on-line, vydávání knih, vydavatelská a nakladatelská činnost; (42) vědecké a technologické služby a s nimi spojený výzkum a návrhy, průmyslové analýzy a výzkum, návrh a vývoj počítačového hardwaru a softwaru; (45) právní služby, bezpečnostní služby na ochranu osob a majetku.

(511) 6, 9, 14, 16, 18, 20, 21, 24, 28, 30, 33, 34, 35, 37, 38, 40, 41, 42, 45
(540)



(111) **387065**

(220) 26.02.2021

(320) 26.02.2021

(442) 12.05.2021

(151) 18.08.2021

(730) **Česká republika - Ministerstvo vnitra**, Nad štolou 936/3, Praha 7, Holešovice, 17000, CZ

(210) O-570111

(510) (6) reklamní a propagační výrobky kovové; (9) přístroje pro vyučování, přístroje pro záznam, převod, reprodukci zvuku nebo obrazu, magnetické nosiče zvukových záznamů, čtečky elektronických knih, disky kompaktní (audiovideo), kompaktní optické disky, CD ROM, magnetická media, magnetické nosiče dat, podložky pod myš, obaly na přenosné počítače, nahrané počítačové programy, počítačové, softwarové aplikace stahovatelné, přenosné přehrávače médií, elektronické publikace (s možností stažení), tiskárny pro počítače, USB disky, elektrické zámky, zařízení pro počítačovou paměť, DVD a ostatní digitální záznamové nosiče, přístroje pro zpracování informací a počítače, počítačový software; (14) medaile, medailony (šperky), měděné žetony, mince, pouzdra na hodiny a hodinky, spony do kravaty, manžetové knoflíky; (16) kancelářské, reklamní a propagační výrobky z papíru, papír, lepenka, výrobky z lepenky určené k reklamě a propagaci, tiskárenské výrobky, fotografie, papírnické zboží, plastické obaly spadající do této třídy, štočky, blahopřání, blahopřání hudební, bloky (papírnické výrobky), brožury, desky (papírnické výrobky), dopisní papír, etikety s výjimkou textilních, formuláře, grafické reprodukcce, grafické znaky (pro kopírování), grafiky, gumy na mazání, kancelářské potřeby s výjimkou nábytku, kalendáře, karty (ne hrací), knihy, krabice lepenkové nebo papírové, lepty, letáky, listky, manuály, mapy, nálepky (lepící pásy) pro kancelářské použití nebo pro domácnost, noviny, nože na papír (kancelářské potřeby), obálky (papírnické výrobky), obaly na spisy, oběžníky, obtisky, oznámení, papírové ubrousky, páska lepící (papírenské výrobky), pastelky, pečeti, periodika, plakáty, psací podložky, psací potřeby, podušky na razítkování, pohlednice, pořadače, praporky papírové, pravítka, prospekty, příručky, publikace, razítka, ročenky, samolepky (papírnické výrobky), sešity, štítky pro adresy, šanony, těžítka, tikety, tiskopisy, tiskoviny, učební a vyučovací pomůcky s výjimkou přístrojů, záložky do knih; (18) kufrы a zavazadla, deštníky, slunečníky, hole, aktovky, batohy, brašny, klíčenky (kožená galanterie), sáčky jako obaly (kožené), diplomaty, nákupní tašky, obaly na deštníky, pouzdra na navštívenky, karty, průkazy; (20) reklamní předměty nafukovací; (21) lahve kapesní, otvíráky na lahve, elektrické a neelektrické, výrobky ze skla a porcelánu určené k propagaci spadající do této třídy, hrnčířské zboží; (24) propagační a reklamní výrobky z tkaniny a textilií; (28) potřeby pro gymnastiku a sport, hračky; (30) cukr, cukrovinky, bombóny, čaj, čokoláda, nápoje kávové, kakaové, čokoládové, nápoje na bázi čaje, příchutě do nápojů jiné než esence, žvýkačky; (33) víno; (34) zápalky, křesadla, tabatěrky, pouzdra (na cigarety), zapalovače kuřácké; (35) inzerce poštou, kopírování nebo rozmnožování (reprodukce) dokumentů, dokladů, marketing, optimalizace provozu webových stránek, organizování výstav (komerčních nebo reklamních) propagační činnost, reklama, obchodní administrativa, poskytování obchodních informací prostřednictvím webových stránek, prezentace výrobků v komunikačních médiích pro účely maloobchodu, kancelářské práce, telemarketing (nikoliv prodej), produkce (výroba) reklamních filmů, přepis rozhovorů (pro úřední účely), překlad a systematizace informací do počítačových databází, průzkum trhu, průzkum veřejného mínění, pronájem, aktualizování, zasílání a rozšiřování reklamních materiálů zákazníkům (letáky, prospekty, tisky, vzorky), vyhledávání dat v počítačových souborech (pro třetí osoby), služby v oblasti

grafické úpravy pro reklamní účely, styky s veřejností, televizní reklama, venkovní reklama; (37) instalace, opravy a údržba počítačového hardwaru; (38) tiskové agentury, spoje (komunikace), poskytování a zprostředkování informací prostřednictvím sítí elektronických komunikací, elektronická pošta, mobilní telefony (komunikace), počítačová komunikace, posílání zpráv, přenos faxem, přenos zpráv a obrázků pomocí počítačů, telefonické služby, telekonference; (40) sítotisk; (41) elektronické publikování (DTP, vzdělávání, sportovní a kulturní aktivity, organizování a vedení konferencí, pořádání a řízení školení, vydávání elektronických knih a časopisů on-line, vydávání knih, vydavatelská a nakladatelská činnost; (42) vědecké a technologické služby a s nimi spojený výzkum a návrhy, průmyslové analýzy a výzkum, návrh a vývoj počítačového hardwaru a softwaru; (45) právní služby, bezpečnostní služby na ochranu osob a majetku.

(511) 6, 9, 14, 16, 18, 20, 21, 24, 28, 30, 33, 34, 35, 37, 38, 40, 41, 42, 45
(540)



(111) **387066**

(220) 26.02.2021

(320) 26.02.2021

(442) 12.05.2021

(151) 18.08.2021

(730) **Česká republika - Ministerstvo vnitra**, Nad štolou 936/3, Praha 7, Holešovice, 17000, CZ

(210) O-570112

(591) Barevná

(510) (6) reklamní a propagační výrobky kovové; (9) přístroje pro vyučování, přístroje pro záznam, převod, reprodukci zvuku nebo obrazu, magnetické nosiče zvukových záznamů, čtečky elektronických knih, disky kompaktní (audiovideo), kompaktní optické disky, CD ROM, magnetická media, magnetické nosiče dat, podložky pod myš, obaly na přenosné počítače, nahrané počítačové programy, počítačové, softwarové aplikace stahovatelné, přenosné přehrávače médií, elektronické publikace (s možností stažení), tiskárny pro počítače, USB disky, elektrické zámky, zařízení pro počítačovou paměť, DVD a ostatní digitální záznamové nosiče, přístroje pro zpracování informací a počítače, počítačový software; (14) medaile, medailony (šperky), měděné žetony, mince, pouzdra na hodiny a hodinky, spony do kravaty, manžetové knoflíky; (16) kancelářské, reklamní a propagační výrobky z papíru, papír, lepenka, výrobky z lepenky určené k reklamě a propagaci, tiskárenské výrobky, fotografie, papírnické zboží, plastické obaly spadající do této třídy, štočky, blahopřání, blahopřání hudební, bloky (papírnické výrobky), brožury, desky (papírnické výrobky), dopisní papír, etikety s výjimkou textilních, formuláře, grafické reprodukcce, grafické znaky (pro kopírování), grafiky, gumy na mazání, kancelářské potřeby s výjimkou nábytku, kalendáře, karty (ne hrací), knihy, krabice lepenkové nebo papírové, lepty, letáky, listky, manuály, mapy, nálepky (lepící pásy) pro kancelářské použití nebo pro domácnost, noviny, nože na papír (kancelářské potřeby), obálky (papírnické výrobky), obaly na spisy, oběžníky, obtisky, oznámení, papírové ubrousky, páska lepící (papírenské výrobky), pastelky, pečeti, periodika, plakáty, psací podložky, psací potřeby, podušky na razítkování, pohlednice, pořadače, praporky papírové, pravítka, prospekty, příručky, publikace, razítka, ročenky, samolepky (papírnické výrobky), sešity, štítky pro adresy, šanony, těžítka, tikety, tiskopisy, tiskoviny, učební a vyučovací pomůcky s výjimkou přístrojů, záložky do knih; (18) kufrы a zavazadla, deštníky, slunečníky, hole, aktovky, batohy, brašny, klíčenky (kožená galanterie), sáčky jako obaly (kožené), diplomaty, nákupní tašky, obaly na deštníky, pouzdra na navštívenky, karty, průkazy; (20) reklamní předměty nafukovací; (21) lahve kapesní, otvíráky na lahve, elektrické a neelektrické, výrobky ze skla a porcelánu určené k propagaci spadající do této třídy, hrnčířské zboží; (24) propagační a reklamní výrobky z tkaniny a textilií; (28) potřeby pro gymnastiku a sport, hračky; (30) cukr, cukrovinky, bombóny, čaj, čokoláda, nápoje kávové, kakaové, čokoládové, nápoje na bázi čaje, příchutě do nápojů jiné než esence, žvýkačky; (33) víno; (34) zápalky, křesadla, tabatěrky, pouzdra (na cigarety), zapalovače kuřácké; (35) inzerce poštou, kopírování nebo rozmnožování (reprodukce) dokumentů, dokladů, marketing, optimalizace provozu webových stránek, organizování výstav (komerčních nebo reklamních) propagační činnost, reklama, obchodní

administrativa, poskytování obchodních informací prostřednictvím webových stránek, prezentace výrobků v komunikačních médiích pro účely maloobchodu, kancelářské práce, telemarketing (nikoliv prodej), produkce (výroba) reklamních filmů, přepis rozhovorů (pro úřední účely), překlad a systematizace informací do počítačových databází, průzkum trhu, průzkum veřejného mínění, pronájem, aktualizování, zaslání a rozšiřování reklamních materiálů zákazníkům (letáky, prospekty, tisky, vzorky), vyhledávání dat v počítačových souborech (pro třetí osoby), služby v oblasti grafické úpravy pro reklamní účely, styky s veřejností, televizní reklama, venkovní reklama; (37) instalace, opravy a údržba počítačového hardwaru; (38) tiskové agentury, spoje (komunikace), poskytování a zprostředkování informací prostřednictvím sítí elektronických komunikací, elektronická pošta, mobilní telefony (komunikace), počítačová komunikace, posílání zpráv, přenos faxem, přenos zpráv a obrázků pomocí počítačů, telefonické služby, telekonference; (40) sítotisk; (41) elektronické publikování (DTP, vzdělávání, sportovní a kulturní aktivity, organizování a vedení konferencí, pořádání a řízení školení, vydávání elektronických knih a časopisů on-line, vydávání knih, vydavatelská a nakladatelská činnost; (42) vědecké a technologické služby a s nimi spojený výzkum a návrhy, průmyslové analýzy a výzkum, návrh a vývoj počítačového hardwaru a softwaru; (45) právní služby, bezpečnostní služby na ochranu osob a majetku.

(511) 6, 9, 14, 16, 18, 20, 21, 24, 28, 30, 33, 34, 35, 37, 38, 40, 41, 42, 45
(540)



(111) **387067**
(220) 26.02.2021
(320) 26.02.2021
(442) 12.05.2021
(151) 18.08.2021
(730) **Česká republika - Ministerstvo vnitra**, Nad štolou 936/3, Praha 7, Holešovice, 17000, CZ

(210) O-570113
(591) Barevná
(510) (6) reklamní a propagační výrobky kovové; (9) přístroje pro vyučování, přístroje pro záznam, převod, reprodukci zvuku nebo obrazu, magnetické nosiče zvukových záznamů, čtečky elektronických knih, disky kompaktní (audiovideo), kompaktní optické disky, CD ROM, magnetická média, magnetické nosiče dat, podložky pod myš, obaly na přenosné počítače, nahrané počítačové programy, počítačové, softwarové aplikace stahovatelné, přenosné přehrávače médií, elektronické publikace (s možností stažení), tiskárny pro počítače, USB disky, elektrické zámky, zařízení pro počítačovou paměť, DVD a ostatní digitální záznamové nosiče, přístroje pro zpracování informací a počítače, počítačový software; (14) medaile, medailony (šperky), měděné žetony, mince, pouzdra na hodiny a hodinky, spony do kravaty, manžetové knoflíky; (16) kancelářské, reklamní a propagační výrobky z papíru, papír, lepenka, výrobky z lepenky určené k reklamě a propagaci, tiskárenské výrobky, fotografie, papírnické zboží, plastické obaly spadající do této třídy, štočky, blahopřání, blahopřání hudební, bloky (papírnické výrobky), brožury, desky (papírnické výrobky), dopisní papír, etikety s výjimkou textilních, formuláře, grafické reprodukcce, grafické znaky (pro kopírování), grafiky, gumy na mazání, kancelářské potřeby s výjimkou nábytku, kalendáře, karty (ne hrací), knihy, krabice lepenkové nebo papírové, lepty, letáky, listy, manuály, mapy, nálepky (lepící pásy) pro kancelářské použití nebo pro domácnost, noviny, nože na papír (kancelářské potřeby), obálky (papírnické výrobky), obaly na spisy, oběžníky, obtisky, oznámení, papírové ubrousky, páska lepící (papírenské výrobky), pastelky, pečete, periodika, plakáty, psací podložky, psací potřeby, podušky na razítkování, pohlednice, pořadače, praporek papírové, pravítka, prospekty, příručky, publikace, razítka, ročenky, samolepky (papírnické výrobky), sešity, štítky pro adresy, šanony, těžítka, tikety, tiskopisy, tiskoviny, učební a vyučovací pomůcky s výjimkou přístrojů, záložky do knih; (18) kufrý a zavazadla, deštníky, slunečníky, hole, aktovky, batohy, brašny, klíčenky (kožené galanterie), sáčky jako obaly (kožené), diplomaty, nákupní tašky, obaly na deštníky, pouzdra na navštívenky, karty, průkazy; (20) reklamní předměty nafukovací; (21) lahve kapesní, otvíráky na lahve, elektrické a neelektrické, výrobky ze skla a porcelánu určené k propagaci spadající do této třídy, hrncířské zboží; (24)

propagační a reklamní výrobky z tkaniny a textilií; (28) potřeby pro gymnastiku a sport, hračky; (30) cukr, cukrovinky, bonbóny, čaj, čokoláda, nápoje kávové, kakaové, čokoládové, nápoje na bázi čaje, příchutě do nápojů jiné než esence, žvýkačky; (33) víno; (34) zápalky, křesadla, tabatěrky, pouzdra (na cigarety), zapalovače kuřácké; (35) inzerce poštou, kopírování nebo rozmnožování (reprodukce) dokumentů, dokladů, marketing, optimalizace provozu webových stránek, organizování výstav (komerčních nebo reklamních) propagační činnost, reklama, obchodní administrativa, poskytování obchodních informací prostřednictvím webových stránek, prezentace výrobků v komunikačních médiích pro účely maloobchodu, kancelářské práce, telemarketing (nikoliv prodej), produkce (výroba) reklamních filmů, přepis rozhovorů (pro úřední účely), překlad a systematizace informací do počítačových databází, průzkum trhu, průzkum veřejného mínění, pronájem, aktualizování, zaslání a rozšiřování reklamních materiálů zákazníkům (letáky, prospekty, tisky, vzorky), vyhledávání dat v počítačových souborech (pro třetí osoby), služby v oblasti grafické úpravy pro reklamní účely, styky s veřejností, televizní reklama, venkovní reklama; (37) instalace, opravy a údržba počítačového hardwaru; (38) tiskové agentury, spoje (komunikace), poskytování a zprostředkování informací prostřednictvím sítí elektronických komunikací, elektronická pošta, mobilní telefony (komunikace), počítačová komunikace, posílání zpráv, přenos faxem, přenos zpráv a obrázků pomocí počítačů, telefonické služby, telekonference; (40) sítotisk; (41) elektronické publikování (DTP, vzdělávání, sportovní a kulturní aktivity, organizování a vedení konferencí, pořádání a řízení školení, vydávání elektronických knih a časopisů on-line, vydávání knih, vydavatelská a nakladatelská činnost; (42) vědecké a technologické služby a s nimi spojený výzkum a návrhy, průmyslové analýzy a výzkum, návrh a vývoj počítačového hardwaru a softwaru; (45) právní služby, bezpečnostní služby na ochranu osob a majetku.

(511) 6, 9, 14, 16, 18, 20, 21, 24, 28, 30, 33, 34, 35, 37, 38, 40, 41, 42, 45
(540)



(111) **387068**
(220) 26.02.2021
(320) 26.02.2021
(442) 12.05.2021
(151) 18.08.2021
(730) **Česká republika - Ministerstvo vnitra**, Nad štolou 936/3, Praha 7, Holešovice, 17000, CZ

(210) O-570114
(591) Barevná
(510) (6) reklamní a propagační výrobky kovové; (9) přístroje pro vyučování, přístroje pro záznam, převod, reprodukci zvuku nebo obrazu, magnetické nosiče zvukových záznamů, čtečky elektronických knih, disky kompaktní (audiovideo), kompaktní optické disky, CD ROM, magnetická média, magnetické nosiče dat, podložky pod myš, obaly na přenosné počítače, nahrané počítačové programy, počítačové, softwarové aplikace stahovatelné, přenosné přehrávače médií, elektronické publikace (s možností stažení), tiskárny pro počítače, USB disky, elektrické zámky, zařízení pro počítačovou paměť, DVD a ostatní digitální záznamové nosiče, přístroje pro zpracování informací a počítače, počítačový software; (14) medaile, medailony (šperky), měděné žetony, mince, pouzdra na hodiny a hodinky, spony do kravaty, manžetové knoflíky; (16) kancelářské, reklamní a propagační výrobky z papíru, papír, lepenka, výrobky z lepenky určené k reklamě a propagaci, tiskárenské výrobky, fotografie, papírnické zboží, plastické obaly spadající do této třídy, štočky, blahopřání, blahopřání hudební, bloky (papírnické výrobky), brožury, desky (papírnické výrobky), dopisní papír, etikety s výjimkou textilních, formuláře, grafické reprodukcce, grafické znaky (pro kopírování), grafiky, gumy na mazání, kancelářské potřeby s výjimkou nábytku, kalendáře, karty (ne hrací), knihy, krabice lepenkové nebo papírové, lepty, letáky, listy, manuály, mapy, nálepky (lepící pásy) pro kancelářské použití nebo pro domácnost, noviny, nože na papír (kancelářské potřeby), obálky (papírnické výrobky), obaly na spisy, oběžníky, obtisky, oznámení, papírové ubrousky, páska lepící (papírenské výrobky), pastelky, pečete, periodika, plakáty, psací podložky, psací potřeby, podušky na razítkování, pohlednice, pořadače, praporek papírové, pravítka, prospekty, příručky, publikace, razítka, ročenky, samolepky

(papírnické výrobky), sešity, štítky pro adresy, šanony, těžítka, tikety, tiskopisy, tiskoviny, učební a vyučovací pomůcky s výjimkou přístrojů, záložky do knih; (18) kufrý a zavazadla, deštníky, slunečníky, hole, aktovky, batohy, brašny, klíčenky (kožená galanterie), sáčky jako obaly (kožené), diplomaty, nákupní tašky, obaly na deštníky, pouzdra na navštívenky, karty, průkazy; (20) reklamní předměty nafukovací; (21) lahve kapesní, otvíráky na lahve, elektrické a neelektrické, výrobky ze skla a porcelánu určené k propagaci spadající do této třídy, hrnčířské zboží; (24) propagační a reklamní výrobky z tkaniny a textilií; (28) potřeby pro gymnastiku a sport, hračky; (30) cukr, cukrovinky, bonbóny, čaj, čokoláda, nápoje kávové, kakaové, čokoládové, nápoje na bázi čaje, příchutě do nápojů jiné než esence, žvýkačky; (33) víno; (34) zápalky, křesadla, tabatěrky, pouzdra (na cigarety), zapalovače kuřácké; (35) inzerce poštou, kopírování nebo rozmnožování (reprodukce) dokumentů, dokladů, marketing, optimalizace provozu webových stránek, organizování výstav (komerčních nebo reklamních) propagační činnost, reklama, obchodní administrativa, poskytování obchodních informací prostřednictvím webových stránek, prezentace výrobků v komunikačních médiích pro účely maloobchodu, kancelářské práce, telemarketing (nikoliv prodej), produkce (výroba) reklamních filmů, přepis rozhovorů (pro úřední účely), překlad a systematizace informací do počítačových databází, průzkum trhu, průzkum veřejného mínění, pronájem, aktualizování, zaslání a rozšiřování reklamních materiálů zákazníkům (letáky, prospekty, tisky, vzorky), vyhledávání dat v počítačových souborech (pro třetí osoby), služby v oblasti grafické úpravy pro reklamní účely, styky s veřejností, televizní reklama, venkovní reklama; (37) instalace, opravy a údržba počítačového hardwaru; (38) tiskové agentury, spoje (komunikace), poskytování a zprostředkování informací prostřednictvím sítí elektronických komunikací, elektronická pošta, mobilní telefony (komunikace), počítačová komunikace, posílání zpráv, přenos faxem, přenos zpráv a obrázků pomocí počítačů, telefonické služby, telekonference; (40) sitotisk; (41) elektronické publikování (DTP, vzdělávání, sportovní a kulturní aktivity, organizování a vedení konferencí, pořádání a řízení školení, vydávání elektronických knih a časopisů on-line, vydávání knih, vydavatelská a nakladatelská činnost; (42) vědecké a technologické služby a s nimi spojený výzkum a návrhy, průmyslové analýzy a výzkum, návrh a vývoj počítačového hardwaru a softwaru; (45) právní služby, bezpečnostní služby na ochranu osob a majetku.

(511) 6, 9, 14, 16, 18, 20, 21, 24, 28, 30, 33, 34, 35, 37, 38, 40, 41, 42, 45
(540)



(111) **387069**
(220) 26.02.2021
(320) 26.02.2021
(442) 12.05.2021
(151) 18.08.2021
(730) **Česká republika - Ministerstvo vnitra**, Nad štolou 936/3, Praha 7, Holešovice, 17000, CZ

(210) O-570115

(591) Barevná

(510) (6) reklamní a propagační výrobky kovové; (9) přístroje pro vyučování, přístroje pro záznam, převod, reprodukci zvuku nebo obrazu, magnetické nosiče zvukových záznamů, čtečky elektronických knih, disky kompaktní (audiovideo), kompaktní optické disky, CD ROM, magnetická media, magnetické nosiče dat, podložky pod myš, obaly na přenosné počítače, nahrané počítačové programy, počítačové, softwarové aplikace stahovatelné, přenosné přehrávače médií, elektronické publikace (s možností stažení), tiskárny pro počítače, USB disky, elektrické zámky, zařízení pro počítačovou paměť, DVD a ostatní digitální záznamové nosiče, přístroje pro zpracování informací a počítače, počítačový software; (14) medaile, medailony (šperky), měděné žetony, mince, pouzdra na hodiny a hodinky, spony do kravaty, manžetové knoflíky; (16) kancelářské, reklamní a propagační výrobky z papíru, papír, lepenka, výrobky z lepenky určené k reklamě a propagaci, tiskářské výrobky, fotografie, papírnické zboží,

plastické obaly spadající do této třídy, štočky, blahopřání, blahopřání hudební, bloky (papírnické výrobky), brožury, desky (papírnické výrobky), dopisní papír, etikety s výjimkou textilních, formuláře, grafické reprodukce, grafické znaky (pro kopírování), grafiky, gummy na mazání, kancelářské potřeby s výjimkou nábytku, kalendáře, karty (ne hrací), knihy, krabice lepenkové nebo papírové, lepty, letáky, listky, manuály, mapy, nálepky (lepící pásy) pro kancelářské použití nebo pro domácnost, noviny, nože na papír (kancelářské potřeby), obálky (papírnické výrobky), obaly na spisy, oběžníky, obtisky, oznámení, papírové ubrusy, páska lepící (papírenské výrobky), pastelky, pečeti, periodika, plakáty, psací podložky, psací potřeby, podušky na razítkování, pohlednice, pořadače, praporečky papírové, pravítka, prospekty, příručky, publikace, razítka, ročenky, samolepky (papírnické výrobky), sešity, štítky pro adresy, šanony, těžítka, tikety, tiskopisy, tiskoviny, učební a vyučovací pomůcky s výjimkou přístrojů, záložky do knih; (18) kufrý a zavazadla, deštníky, slunečníky, hole, aktovky, batohy, brašny, klíčenky (kožená galanterie), sáčky jako obaly (kožené), diplomaty, nákupní tašky, obaly na deštníky, pouzdra na navštívenky, karty, průkazy; (20) reklamní předměty nafukovací; (21) lahve kapesní, otvíráky na lahve, elektrické a neelektrické, výrobky ze skla a porcelánu určené k propagaci spadající do této třídy, hrnčířské zboží; (24) propagační a reklamní výrobky z tkaniny a textilií; (28) potřeby pro gymnastiku a sport, hračky; (30) cukr, cukrovinky, bonbóny, čaj, čokoláda, nápoje kávové, kakaové, čokoládové, nápoje na bázi čaje, příchutě do nápojů jiné než esence, žvýkačky; (33) víno; (34) zápalky, křesadla, tabatěrky, pouzdra (na cigarety), zapalovače kuřácké; (35) inzerce poštou, kopírování nebo rozmnožování (reprodukce) dokumentů, dokladů, marketing, optimalizace provozu webových stránek, organizování výstav (komerčních nebo reklamních) propagační činnost, reklama, obchodní administrativa, poskytování obchodních informací prostřednictvím webových stránek, prezentace výrobků v komunikačních médiích pro účely maloobchodu, kancelářské práce, telemarketing (nikoliv prodej), produkce (výroba) reklamních filmů, přepis rozhovorů (pro úřední účely), překlad a systematizace informací do počítačových databází, průzkum trhu, průzkum veřejného mínění, pronájem, aktualizování, zaslání a rozšiřování reklamních materiálů zákazníkům (letáky, prospekty, tisky, vzorky), vyhledávání dat v počítačových souborech (pro třetí osoby), služby v oblasti grafické úpravy pro reklamní účely, styky s veřejností, televizní reklama, venkovní reklama; (37) instalace, opravy a údržba počítačového hardwaru; (38) tiskové agentury, spoje (komunikace), poskytování a zprostředkování informací prostřednictvím sítí elektronických komunikací, elektronická pošta, mobilní telefony (komunikace), počítačová komunikace, posílání zpráv, přenos faxem, přenos zpráv a obrázků pomocí počítačů, telefonické služby, telekonference; (40) sitotisk; (41) elektronické publikování (DTP, vzdělávání, sportovní a kulturní aktivity, organizování a vedení konferencí, pořádání a řízení školení, vydávání elektronických knih a časopisů on-line, vydávání knih, vydavatelská a nakladatelská činnost; (42) vědecké a technologické služby a s nimi spojený výzkum a návrhy, průmyslové analýzy a výzkum, návrh a vývoj počítačového hardwaru a softwaru; (45) právní služby, bezpečnostní služby na ochranu osob a majetku.

(511) 6, 9, 14, 16, 18, 20, 21, 24, 28, 30, 33, 34, 35, 37, 38, 40, 41, 42, 45
(540)



(111) **387070**
(220) 26.02.2021
(320) 26.02.2021
(442) 12.05.2021
(151) 18.08.2021
(730) **Česká republika - Ministerstvo vnitra**, Nad štolou 936/3, Praha 7, Holešovice, 17000, CZ

(210) O-570116

(591) Barevná

(510) (6) reklamní a propagační výrobky kovové; (9) přístroje pro vyučování, přístroje pro záznam, převod, reprodukci zvuku nebo obrazu, magnetické nosiče zvukových záznamů, čtečky elektronických knih, disky kompaktní (audiovideo), kompaktní optické disky, CD ROM, magnetická media, magnetické nosiče dat, podložky pod myš, obaly na přenosné počítače, nahrané počítačové programy, počítačové, softwarové aplikace

stahovatelné, přenosné přehrávače médií, elektronické publikace (s možností stažení), tiskárny pro počítače, USB disky, elektrické zámky, zařízení pro počítačovou paměť, DVD a ostatní digitální záznamové nosiče, přístroje pro zpracování informací a počítače, počítačový software; (14) medaile, medailony (šperky), měděné žetony, mince, pouzdra na hodiny a hodinky, spony do kravaty, manžetové knoflíky; (16) kancelářské, reklamní a propagační výrobky z papíru, papír, lepenka, výrobky z lepenky určené k reklamě a propagaci, tiskárenské výrobky, fotografie, papírnické zboží, plastické obaly spadající do této třídy, štočky, blahopřání, blahopřání hudební, bloky (papírnické výrobky), brožury, desky (papírnické výrobky), dopisní papír, etikety s výjimkou textilních, formuláře, grafické reprodukcce, grafické znaky (pro kopírování), grafiky, gummy na mazání, kancelářské potřeby s výjimkou nábytku, kalendáře, karty (ne hrací), knihy, krabice lepenkové nebo papírové, lepty, letáky, listky, manuály, mapy, nálepky (lepící pásky) pro kancelářské použití nebo pro domácnost, noviny, nože na papír (kancelářské potřeby), obálky (papírnické výrobky), obaly na spisy, oběžníky, obtisky, oznámení, papírové ubrousky, páska lepící (papírenské výrobky), pastelky, pečete, periodika, plakáty, psací podložky, psací potřeby, podušky na razítkování, pohlednice, pořadače, praporky papírové, pravítka, prospekty, příručky, publikace, razítka, ročenky, samolepky (papírnické výrobky), sešity, štítky pro adresy, šanony, těžítka, tikety, tiskopisy, tiskoviny, učební a vyučovací pomůcky s výjimkou přístrojů, záložky do knih; (18) kufrý a zavazadla, deštníky, slunečníky, hole, aktovky, batohy, brašny, klíčenky (kožená galanterie), sáčky jako obaly (kožené), diplomatky, nákupní tašky, obaly na deštníky, pouzdra na navštívenky, karty, průkazy; (20) reklamní předměty nafukovací; (21) lahve kapesní, otvíráky na lahve, elektrické a neelektrické, výrobky ze skla a porcelánu určené k propagaci spadající do této třídy, hrnčířské zboží; (24) propagační a reklamní výrobky z tkaniny a textilií; (28) potřeby pro gymnastiku a sport, hračky; (30) cukr, cukrovinky, bonbóny, čaj, čokoláda, nápoje kávové, kakaové, čokoládové, nápoje na bázi čaje, příchutě do nápojů jiné než esence, žvýkačky; (33) víno; (34) zápalky, křesadla, tabatěrky, pouzdra (na cigarety), zapalovače kuřácké; (35) inzerce poštou, kopírování nebo rozmnožování (reprodukce) dokumentů, dokladů, marketing, optimalizace provozu webových stránek, organizování výstav (komerčních nebo reklamních) propagační činnost, reklama, obchodní administrativa, poskytování obchodních informací prostřednictvím webových stránek, prezentace výrobků v komunikačních médiích pro účely maloobchodu, kancelářské práce, telemarketing (nikoliv prodej), produkce (výroba) reklamních filmů, přepis rozhovorů (pro úřední účely), překlad a systematizace informací do počítačových databází, průzkum trhu, průzkum veřejného mínění, pronájem, aktualizování, zasilání a rozšiřování reklamních materiálů zákazníkům (letáky, prospekty, tisky, vzorky), vyhledávání dat v počítačových souborech (pro třetí osoby), služby v oblasti grafické úpravy pro reklamní účely, styky s veřejností, televizní reklama, venkovní reklama; (37) instalace, opravy a údržba počítačového hardwaru; (38) tiskové agentury, spoje (komunikace), poskytování a zprostředkování informací prostřednictvím sítí elektronických komunikací, elektronická pošta, mobilní telefony (komunikace), počítačová komunikace, posílání zpráv, přenos faxem, přenos zpráv a obrázků pomocí počítačů, telefonické služby, telekonference; (40) sítotisk; (41) elektronické publikování (DTP, vzdělávání, sportovní a kulturní aktivity, organizování a vedení konferencí, pořádání a řízení školení, vydávání elektronických knih a časopisů on-line, vydávání knih, vydavatelská a nakladatelská činnost; (42) vědecké a technologické služby a s nimi spojený výzkum a návrhy, průmyslové analýzy a výzkum, návrh a vývoj počítačového hardwaru a softwaru; (45) právní služby, bezpečnostní služby na ochranu osob a majetku.

(511) 6, 9, 14, 16, 18, 20, 21, 24, 28, 30, 33, 34, 35, 37, 38, 40, 41, 42, 45
(540)



(442) 12.05.2021
(151) 18.08.2021
(730) **Česká republika - Ministerstvo vnitra**, Nad Stolou 936/3, Praha 9, Holešovice, 17000, CZ
(210) O-570117
(591) Barevná
(510) (6) reklamní a propagační výrobky kovové; (9) přístroje pro vyučování, přístroje pro záznam, převod, reprodukci zvuku nebo obrazu, magnetické nosiče zvukových záznamů, čtečky elektronických knih, disky kompaktní (audiovideo), kompaktní optické disky, CD ROM, magnetická media, magnetické nosiče dat, podložky pod myš, obaly na přenosné počítače, nahané počítačové programy, počítačové, softwarové aplikace stahovatelné, přenosné přehrávače médií, elektronické publikace (s možností stažení), tiskárny pro počítače, USB disky, elektrické zámky, zařízení pro počítačovou paměť, DVD a ostatní digitální záznamové nosiče, přístroje pro zpracování informací a počítače, počítačový software; (14) medaile, medailony (šperky), měděné žetony, mince, pouzdra na hodiny a hodinky, spony do kravaty, manžetové knoflíky; (16) kancelářské, reklamní a propagační výrobky z papíru, papír, lepenka, výrobky z lepenky určené k reklamě a propagaci, tiskárenské výrobky, fotografie, papírnické zboží, plastické obaly spadající do této třídy, štočky, blahopřání, blahopřání hudební, bloky (papírnické výrobky), brožury, desky (papírnické výrobky), dopisní papír, etikety s výjimkou textilních, formuláře, grafické reprodukcce, grafické znaky (pro kopírování), grafiky, gummy na mazání, kancelářské potřeby s výjimkou nábytku, kalendáře, karty (ne hrací), knihy, krabice lepenkové nebo papírové, lepty, letáky, listky, manuály, mapy, nálepky (lepící pásky) pro kancelářské použití nebo pro domácnost, noviny, nože na papír (kancelářské potřeby), obálky (papírnické výrobky), obaly na spisy, oběžníky, obtisky, oznámení, papírové ubrousky, páska lepící (papírenské výrobky), pastelky, pečete, periodika, plakáty, psací podložky, psací potřeby, podušky na razítkování, pohlednice, pořadače, praporky papírové, pravítka, prospekty, příručky, publikace, razítka, ročenky, samolepky (papírnické výrobky), sešity, štítky pro adresy, šanony, těžítka, tikety, tiskopisy, tiskoviny, učební a vyučovací pomůcky s výjimkou přístrojů, záložky do knih; (18) kufrý a zavazadla, deštníky, slunečníky, hole, aktovky, batohy, brašny, klíčenky (kožená galanterie), sáčky jako obaly (kožené), diplomatky, nákupní tašky, obaly na deštníky, pouzdra na navštívenky, karty, průkazy; (20) reklamní předměty nafukovací; (21) lahve kapesní, otvíráky na lahve, elektrické a neelektrické, výrobky ze skla a porcelánu určené k propagaci spadající do této třídy, hrnčířské zboží; (24) propagační a reklamní výrobky z tkaniny a textilií; (28) potřeby pro gymnastiku a sport, hračky; (30) cukr, cukrovinky, bonbóny, čaj, čokoláda, nápoje kávové, kakaové, čokoládové, nápoje na bázi čaje, příchutě do nápojů jiné než esence, žvýkačky; (33) víno; (34) zápalky, křesadla, tabatěrky, pouzdra (na cigarety), zapalovače kuřácké; (35) inzerce poštou, kopírování nebo rozmnožování (reprodukce) dokumentů, dokladů, marketing, optimalizace provozu webových stránek, organizování výstav (komerčních nebo reklamních) propagační činnost, reklama, obchodní administrativa, poskytování obchodních informací prostřednictvím webových stránek, prezentace výrobků v komunikačních médiích pro účely maloobchodu, kancelářské práce, telemarketing (nikoliv prodej), produkce (výroba) reklamních filmů, přepis rozhovorů (pro úřední účely), překlad a systematizace informací do počítačových databází, průzkum trhu, průzkum veřejného mínění, pronájem, aktualizování, zasilání a rozšiřování reklamních materiálů zákazníkům (letáky, prospekty, tisky, vzorky), vyhledávání dat v počítačových souborech (pro třetí osoby), služby v oblasti grafické úpravy pro reklamní účely, styky s veřejností, televizní reklama, venkovní reklama; (37) instalace, opravy a údržba počítačového hardwaru; (38) tiskové agentury, spoje (komunikace), poskytování a zprostředkování informací prostřednictvím sítí elektronických komunikací, elektronická pošta, mobilní telefony (komunikace), počítačová komunikace, posílání zpráv, přenos faxem, přenos zpráv a obrázků pomocí počítačů, telefonické služby, telekonference; (40) sítotisk; (41) elektronické publikování (DTP, vzdělávání, sportovní a kulturní aktivity, organizování a vedení konferencí, pořádání a řízení školení, vydávání elektronických knih a časopisů on-line, vydávání knih, vydavatelská a nakladatelská činnost; (42) vědecké a technologické služby a s nimi spojený výzkum a návrhy, průmyslové analýzy a výzkum, návrh a vývoj počítačového hardwaru a softwaru; (45) právní služby, bezpečnostní služby na ochranu osob a majetku.

(511) 6, 9, 14, 16, 18, 20, 21, 24, 28, 30, 33, 34, 35, 37, 38, 40, 41, 42, 45

(111) **387071**
(220) 26.02.2021
(320) 26.02.2021

(540)



vydělávání, sportovní a kulturní aktivity, organizování a vedení konferencí, pořádání a řízení školení, vydávání elektronických knih a časopisů on-line, vydávání knih, vydavatelská a nakladatelská činnost; (42) vědecké a technologické služby a s nimi spojený výzkum a návrhy, průmyslové analýzy a výzkum, návrh a vývoj počítačového hardwaru a softwaru; (45) právní služby, bezpečnostní služby na ochranu osob a majetku.

(511) 6, 9, 14, 16, 18, 20, 21, 24, 28, 30, 33, 34, 35, 37, 38, 40, 41, 42, 45
(540)

(111) **387072**

(220) 26.02.2021

(320) 26.02.2021

(442) 12.05.2021

(151) 18.08.2021

(730) Česká republika - Ministerstvo vnitra, Nad štolou 936/3, Praha 7, Holešovice, 17000, CZ

(210) O-570118

(510) (6) reklamní a propagační výrobky kovové; (9) přístroje pro vyučování, přístroje pro záznam, převod, reprodukci zvuku nebo obrazu, magnetické nosiče zvukových záznamů, čtečky elektronických knih, disky kompaktní (audiovideo), kompaktní optické disky, CD ROM, magnetická média, magnetické nosiče dat, podložky pod myš, obaly na přenosné počítače, nahrané počítačové programy, počítačové, softwarové aplikace stahovatelné, přenosné přehrávače médií, elektronické publikace (s možností stažení), tiskárny pro počítače, USB disky, elektrické zámky, zařízení pro počítačovou paměť, DVD a ostatní digitální záznamové nosiče, přístroje pro zpracování informací a počítače, počítačový software; (14) medaile, medailony (šperky), měděné žetony, mince, pouzdra na hodiny a hodinky, spony do kravaty, manžetové knoflíky; (16) kancelářské, reklamní a propagační výrobky z papíru, papír, lepenka, výrobky z lepenky určené k reklamě a propagaci, tiskárenské výrobky, fotografie, papírnické zboží, plastické obaly spadající do této třídy, štočky, blahopřání, blahopřání hudební, bloky (papírnické výrobky), brožury, desky (papírnické výrobky), dopisní papír, etikety s výjimkou textilních, formuláře, grafické reprodukcce, grafické znaky (pro kopírování), grafiky, gummy na mazání, kancelářské potřeby s výjimkou nábytku, kalendáře, karty (ne hrací), knihy, krabice lepenkové nebo papírové, lepty, letáky, lístky, manuály, mapy, nálepky (lepící pásy) pro kancelářské použití nebo pro domácnost, noviny, nože na papír (kancelářské potřeby), obálky (papírnické výrobky), obaly na spisy, oběžníky, obtisky, oznámení, papírové ubrousky, páska lepící (papírenské výrobky), pastelky, pečete, periodika, plakáty, psací podložky, psací potřeby, podušky na razítkování, pohlednice, pořadače, praporky papírové, pravítka, prospekty, příručky, publikace, razítka, ročenky, samolepky (papírnické výrobky), sešity, štítky pro adresy, šanony, těžítka, tikety, tiskopisy, tiskoviny, učební a vyučovací pomůcky s výjimkou přístrojů, záložky do knih; (18) kufrý a zavazadla, deštníky, slunečníky, hole, aktovky, batohy, brašny, klíčenky (kožená galanterie), sáčky jako obaly (kožené), diplomatky, nákupní tašky, obaly na deštníky, pouzdra na navštívenky, karty, průkazy; (20) reklamní předměty nafukovací; (21) lahve kapesní, otvíráky na lahve, elektrické a neelektrické, výrobky ze skla a porcelánu určené k propagaci spadající do této třídy, hrnčířské zboží; (24) propagační a reklamní výrobky z tkaniny a textilií; (28) potřeby pro gymnastiku a sport, hračky; (30) cukr, cukrovinky, bombóny, čaj, čokoláda, nápoje kávové, kakaové, čokoládové, nápoje na bázi čaje, příchutě do nápojů jiné než esence, žvýkačky; (33) víno; (34) zápalky, křesadla, tabatěrky, pouzdra (na cigarety), zapalovače kuřácké; (35) inzerce poštou, kopírování nebo rozmnožování (reprodukce) dokumentů, dokladů, marketing, optimalizace provozu webových stránek, organizování výstav (komerčních nebo reklamních) propagační činnost, reklama, obchodní administrativní, poskytování obchodních informací prostřednictvím webových stránek, prezentace výrobků v komunikačních médiích pro účely maloobchodu, kancelářské práce, telemarketing (nikoliv prodej), produkce (výroba) reklamních filmů, přepis rozhovorů (pro úřední účely), překlad a systematizace informací do počítačových databází, průzkum trhu, průzkum veřejného mínění, pronájem, aktualizování, zasilání a rozšiřování reklamních materiálů zákazníkům (letáky, prospekty, tisky, vzorky), vyhledávání dat v počítačových souborech (pro třetí osoby), služby v oblasti grafické úpravy pro reklamní účely, styky s veřejností, televizní reklama, venkovní reklama; (37) instalace, opravy a údržba počítačového hardwaru; (38) tiskové agentury, spoje (komunikace), poskytování a zprostředkování informací prostřednictvím sítí elektronických komunikací, elektronická pošta, mobilní telefony (komunikace), počítačová komunikace, posílání zpráv, přenos faxem, přenos zpráv a obrázků pomocí počítačů, telefonické služby, telekonference; (40) sitotisk; (41) elektronické publikování (DTP,



(111) **387073**

(220) 26.02.2021

(320) 26.02.2021

(442) 12.05.2021

(151) 18.08.2021

(730) Česká republika - Ministerstvo vnitra, Nad štolou 936/3, Praha 7, Holešovice, 17000, CZ

(210) O-570119

(510) (6) reklamní a propagační výrobky kovové; (9) přístroje pro vyučování, přístroje pro záznam, převod, reprodukci zvuku nebo obrazu, magnetické nosiče zvukových záznamů, čtečky elektronických knih, disky kompaktní (audiovideo), kompaktní optické disky, CD ROM, magnetická média, magnetické nosiče dat, podložky pod myš, obaly na přenosné počítače, nahrané počítačové programy, počítačové, softwarové aplikace stahovatelné, přenosné přehrávače médií, elektronické publikace (s možností stažení), tiskárny pro počítače, USB disky, elektrické zámky, zařízení pro počítačovou paměť, DVD a ostatní digitální záznamové nosiče, přístroje pro zpracování informací a počítače, počítačový software; (14) medaile, medailony (šperky), měděné žetony, mince, pouzdra na hodiny a hodinky, spony do kravaty, manžetové knoflíky; (16) kancelářské, reklamní a propagační výrobky z papíru, papír, lepenka, výrobky z lepenky určené k reklamě a propagaci, tiskárenské výrobky, fotografie, papírnické zboží, plastické obaly spadající do této třídy, štočky, blahopřání, blahopřání hudební, bloky (papírnické výrobky), brožury, desky (papírnické výrobky), dopisní papír, etikety s výjimkou textilních, formuláře, grafické reprodukcce, grafické znaky (pro kopírování), grafiky, gummy na mazání, kancelářské potřeby s výjimkou nábytku, kalendáře, karty (ne hrací), knihy, krabice lepenkové nebo papírové, lepty, letáky, lístky, manuály, mapy, nálepky (lepící pásy) pro kancelářské použití nebo pro domácnost, noviny, nože na papír (kancelářské potřeby), obálky (papírnické výrobky), obaly na spisy, oběžníky, obtisky, oznámení, papírové ubrousky, páska lepící (papírenské výrobky), pastelky, pečete, periodika, plakáty, psací podložky, psací potřeby, podušky na razítkování, pohlednice, pořadače, praporky papírové, pravítka, prospekty, příručky, publikace, razítka, ročenky, samolepky (papírnické výrobky), sešity, štítky pro adresy, šanony, těžítka, tikety, tiskopisy, tiskoviny, učební a vyučovací pomůcky s výjimkou přístrojů, záložky do knih; (18) kufrý a zavazadla, deštníky, slunečníky, hole, aktovky, batohy, brašny, klíčenky (kožená galanterie), sáčky jako obaly (kožené), diplomatky, nákupní tašky, obaly na deštníky, pouzdra na navštívenky, karty, průkazy; (20) reklamní předměty nafukovací; (21) lahve kapesní, otvíráky na lahve, elektrické a neelektrické, výrobky ze skla a porcelánu určené k propagaci spadající do této třídy, hrnčířské zboží; (24) propagační a reklamní výrobky z tkaniny a textilií; (28) potřeby pro gymnastiku a sport, hračky; (30) cukr, cukrovinky, bombóny, čaj, čokoláda, nápoje kávové, kakaové, čokoládové, nápoje na bázi čaje, příchutě do nápojů jiné než esence, žvýkačky; (33) víno; (34) zápalky, křesadla, tabatěrky, pouzdra (na cigarety), zapalovače kuřácké; (35) inzerce poštou, kopírování nebo rozmnožování (reprodukce) dokumentů, dokladů, marketing, optimalizace provozu webových stránek, organizování výstav (komerčních nebo reklamních) propagační činnost, reklama, obchodní administrativní, poskytování obchodních informací prostřednictvím webových stránek, prezentace výrobků v komunikačních médiích pro účely maloobchodu, kancelářské práce, telemarketing (nikoliv prodej), produkce (výroba) reklamních filmů, přepis rozhovorů (pro úřední účely), překlad a

systematizace informací do počítačových databází, průzkum trhu, průzkum veřejného mínění, pronájem, aktualizování, zasilání a rozšiřování reklamních materiálů zákazníkům (letáky, prospekty, tisky, vzorky), vyhledávání dat v počítačových souborech (pro třetí osoby), služby v oblasti grafické úpravy pro reklamní účely, styky s veřejností, televizní reklama, venkovní reklama; (37) instalace, opravy a údržba počítačového hardwaru; (38) tiskové agentury, spoje (komunikace), poskytování a zprostředkování informací prostřednictvím sítí elektronických komunikací, elektronická pošta, mobilní telefony (komunikace), počítačová komunikace, posílání zpráv, přenos faxem, přenos zpráv a obrázků pomocí počítačů, telefonické služby, telekonference; (40) sitotisk; (41) elektronické publikování (DTP, vzdělávání, sportovní a kulturní aktivity, organizování a vedení konferencí, pořádání a řízení školení, vydávání elektronických knih a časopisů on-line, vydávání knih, vydavatelská a nakladatelská činnost; (42) vědecké a technologické služby a s nimi spojený výzkum a návrhy, průmyslové analýzy a výzkum, návrh a vývoj počítačového hardwaru a softwaru; (45) právní služby, bezpečnostní služby na ochranu osob a majetku.

(511) 6, 9, 14, 16, 18, 20, 21, 24, 28, 30, 33, 34, 35, 37, 38, 40, 41, 42, 45
(540)



(111) **387074**

(220) 26.02.2021

(320) 26.02.2021

(442) 12.05.2021

(151) 18.08.2021

(730) **Česká republika - Ministerstvo vnitra**, Nad štolou 936/3, Praha 7, Holešovice, 17000, CZ

(210) O-570120

(510) (6) reklamní a propagační výrobky kovové; (9) přístroje pro vyučování, přístroje pro záznam, převod, reprodukci zvuku nebo obrazu, magnetické nosiče zvukových záznamů, čtečky elektronických knih, disky kompaktní (audiovideo), kompaktní optické disky, CD ROM, magnetická media, magnetické nosiče dat, podložky pod myš, obaly na přenosné počítače, nahané počítačové programy, počítačové, softwarové aplikace stahovatelné, přenosné přehrávače médií, elektronické publikace (s možností stažení), tiskárny pro počítače, USB disky, elektrické zámky, zařízení pro počítačovou paměť, DVD a ostatní digitální záznamové nosiče, přístroje pro zpracování informací a počítače, počítačový software; (14) medaile, medailony (šperky), měděné žetony, mince, pouzdra na hodiny a hodinky, spony do kravaty, manžetové knoflíky; (16) kancelářské, reklamní a propagační výrobky z papíru, papír, lepenka, výrobky z lepenky určené k reklamě a propagaci, tiskárenské výrobky, fotografie, papírnické zboží, plastické obaly spadající do této třídy, štočky, blahopřání, blahopřání hudební, bloky (papírnické výrobky), brožury, desky (papírnické výrobky), dopisní papír, etikety s výjimkou textilních, formuláře, grafické reprodukce, grafické znaky (pro kopírování), grafiky, gumy na mazání, kancelářské potřeby s výjimkou nábytku, kalendáře, karty (ne hrací), knihy, krabice lepenkové nebo papírové, lepty, letáky, lístky, manuály, mapy, nálepky (lepící pásky) pro kancelářské použití nebo pro domácnost, noviny, nože na papír (kancelářské potřeby), obálky (papírnické výrobky), obaly na spisy, oběžníky, obtisky, oznámení, papírové ubrusky, páska lepící (papírnické výrobky), pastelky, pečete, periodika, plakáty, psací podložky, psací potřeby, podušky na razítkování, pohlednice, pořadače, praporečky papírové, pravítka, prospekty, příručky, publikace, razítka, ročenky, samolepky (papírnické výrobky), sešity, štítky pro adresy, šanony, těžítka, tikety, tiskopisy, tiskoviny, učební a vyučovací pomůcky s výjimkou přístrojů, záložky do knih; (18) kufry a zavazadla, deštníky, slunečníky, hole, aktovky, batohy, brašny, klíčenky (kožená galanterie), sáčky jako obaly (kožené), diplomaty, nákupní tašky, obaly na deštníky, pouzdra na návštěvny, karty, průkazy; (20) reklamní předměty nafukovací; (21) lahve kapesní, otvíráky na lahve, elektrické a neelektrické, výrobky ze skla a porcelánu určené k propagaci spadající do této třídy, hrnčičské zboží; (24) propagační a reklamní výrobky z tkaniny a textilií; (28) potřeby pro gymnastiku a sport, hračky; (30) cukr, cukrovinky, bonbóny, čaj, čokoláda, nápoje kávové, kakaové, čokoládové, nápoje na bázi čaje, příchutě do nápojů jiné než esence, žvýkačky; (33) víno; (34) zápalky, křesadla, tabatěrky, pouzdra (na cigarety), zapalovače kuřácké; (35) inzerce poštu,

kopírování nebo rozmnožování (reprodukce) dokumentů, dokladů, marketing, optimalizace provozu webových stránek, organizování výstav (komerčních nebo reklamních) propagační činnost, reklama, obchodní administrativa, poskytování obchodních informací prostřednictvím webových stránek, prezentace výrobků v komunikačních médiích pro účely maloobchodu, kancelářské práce, telemarketing (nikoliv prodej), produkce (výroba) reklamních filmů, přepis rozhovorů (pro úřední účely), překlad a systematizace informací do počítačových databází, průzkum trhu, průzkum veřejného mínění, pronájem, aktualizování, zasilání a rozšiřování reklamních materiálů zákazníkům (letáky, prospekty, tisky, vzorky), vyhledávání dat v počítačových souborech (pro třetí osoby), služby v oblasti grafické úpravy pro reklamní účely, styky s veřejností, televizní reklama, venkovní reklama; (37) instalace, opravy a údržba počítačového hardwaru; (38) tiskové agentury, spoje (komunikace), poskytování a zprostředkování informací prostřednictvím sítí elektronických komunikací, elektronická pošta, mobilní telefony (komunikace), počítačová komunikace, posílání zpráv, přenos faxem, přenos zpráv a obrázků pomocí počítačů, telefonické služby, telekonference; (40) sitotisk; (41) elektronické publikování (DTP, vzdělávání, sportovní a kulturní aktivity, organizování a vedení konferencí, pořádání a řízení školení, vydávání elektronických knih a časopisů on-line, vydávání knih, vydavatelská a nakladatelská činnost; (42) vědecké a technologické služby a s nimi spojený výzkum a návrhy, průmyslové analýzy a výzkum, návrh a vývoj počítačového hardwaru a softwaru; (45) právní služby, bezpečnostní služby na ochranu osob a majetku.

(511) 6, 9, 14, 16, 18, 20, 21, 24, 28, 30, 33, 34, 35, 37, 38, 40, 41, 42, 45
(540)



(111) **387075**

(220) 26.02.2021

(320) 26.02.2021

(442) 12.05.2021

(151) 18.08.2021

(730) **Česká republika - Ministerstvo vnitra**, Nad štolou 936/3, Praha 7, Holešovice, 17000, CZ

(210) O-570121

(510) (6) reklamní a propagační výrobky kovové; (9) přístroje pro vyučování, přístroje pro záznam, převod, reprodukci zvuku nebo obrazu, magnetické nosiče zvukových záznamů, čtečky elektronických knih, disky kompaktní (audiovideo), kompaktní optické disky, CD ROM, magnetická media, magnetické nosiče dat, podložky pod myš, obaly na přenosné počítače, nahané počítačové programy, počítačové, softwarové aplikace stahovatelné, přenosné přehrávače médií, elektronické publikace (s možností stažení), tiskárny pro počítače, USB disky, elektrické zámky, zařízení pro počítačovou paměť, DVD a ostatní digitální záznamové nosiče, přístroje pro zpracování informací a počítače, počítačový software; (14) medaile, medailony (šperky), měděné žetony, mince, pouzdra na hodiny a hodinky, spony do kravaty, manžetové knoflíky; (16) kancelářské, reklamní a propagační výrobky z papíru, papír, lepenka, výrobky z lepenky určené k reklamě a propagaci, tiskárenské výrobky, fotografie, papírnické zboží, plastické obaly spadající do této třídy, štočky, blahopřání, blahopřání hudební, bloky (papírnické výrobky), brožury, desky (papírnické výrobky), dopisní papír, etikety s výjimkou textilních, formuláře, grafické reprodukce, grafické znaky (pro kopírování), grafiky, gumy na mazání, kancelářské potřeby s výjimkou nábytku, kalendáře, karty (ne hrací), knihy, krabice lepenkové nebo papírové, lepty, letáky, lístky, manuály, mapy, nálepky (lepící pásky) pro kancelářské použití nebo pro domácnost, noviny, nože na papír (kancelářské potřeby), obálky (papírnické výrobky), obaly na spisy, oběžníky, obtisky, oznámení, papírové ubrusky, páska lepící (papírnické výrobky), pastelky, pečete, periodika, plakáty, psací podložky, psací potřeby, podušky na razítkování, pohlednice, pořadače, praporečky papírové, pravítka, prospekty, příručky, publikace, razítka, ročenky, samolepky (papírnické výrobky), sešity, štítky pro adresy, šanony, těžítka, tikety, tiskopisy, tiskoviny, učební a vyučovací pomůcky s výjimkou přístrojů,

záložky do knih; (18) kufrý a zavazadla, deštníky, slunečníky, hole, aktovky, batohy, brašny, klíčenky (kožená galanterie), sáčky jako obaly (kožené), diplomatky, nákupní tašky, obaly na deštníky, pouzdra na navštívenky, karty, průkazy; (20) reklamní předměty nafukovací; (21) lahve kapesní, otvíráky na lahve, elektrické a neelektrické, výrobky ze skla a porcelánu určené k propagaci spadající do této třídy, hrncířské zboží; (24) propagační a reklamní výrobky z tkaniny a textilií; (28) potřeby pro gymnastiku a sport, hračky; (30) cukr, cukrovinky, bonbóny, čaj, čokoláda, nápoje kávové, kakaové, čokoládové, nápoje na bázi čaje, příchutě do nápojů jiné než esence, žvýkačky; (33) víno; (34) zápalky, křesadla, tabatěrky, pouzdra (na cigarety), zapalovače kuřácké; (35) inzerce poštou, kopírování nebo rozmnožování (reprodukce) dokumentů, dokladů, marketing, optimalizace provozu webových stránek, organizování výstav (komerčních nebo reklamních) propagační činnost, reklama, obchodní administrativa, poskytování obchodních informací prostřednictvím webových stránek, prezentace výrobků v komunikačních médiích pro účely maloobchodu, kancelářské práce, telemarketing (nikoliv prodej), produkce (výroba) reklamních filmů, přepis rozhovorů (pro úřední účely), překlad a systematizace informací do počítačových databází, průzkum trhu, průzkum veřejného mínění, pronájem, aktualizování, zasilání a rozšiřování reklamních materiálů zákazníkům (letáky, prospekty, tisky, vzorky), vyhledávání dat v počítačových souborech (pro třetí osoby), služby v oblasti grafické úpravy pro reklamní účely, styky s veřejností, televizní reklama, venkovní reklama; (37) instalace, opravy a údržba počítačového hardwaru; (38) tiskové agentury, spoje (komunikace), poskytování a zprostředkování informací prostřednictvím sítí elektronických komunikací, elektronická pošta, mobilní telefony (komunikace), počítačová komunikace, posílání zpráv, přenos faxem, přenos zpráv a obrázků pomocí počítačů, telefonické služby, telekonference; (40) sítotisk; (41) elektronické publikování (DTP, vzdělávání, sportovní a kulturní aktivity, organizování a vedení konferencí, pořádání a řízení školení, vydávání elektronických knih a časopisů on-line, vydávání knih, vydavatelská a nakladatelská činnost; (42) vědecké a technologické služby a s nimi spojený výzkum a návrhy, průmyslové analýzy a výzkum, návrh a vývoj počítačového hardwaru a softwaru; (45) právní služby, bezpečnostní služby na ochranu osob a majetku.

(511) 6, 9, 14, 16, 18, 20, 21, 24, 28, 30, 33, 34, 35, 37, 38, 40, 41, 42, 45
(540)



papír (kancelářské potřeby), obálky (papírnické výrobky), obaly na spisy, oběžníky, obtisky, oznámení, papírové ubrousky, páska lepící (papírenské výrobky), pastelky, pečete, periodika, plakáty, psací podložky, psací potřeby, podušky na razítkování, pohlednice, pořadače, praporečky papírové, pravítka, prospekty, příručky, publikace, razítka, ročenky, samolepky (papírnické výrobky), sešity, štítky pro adresy, šanony, těžítka, tikety, tiskopisy, tiskoviny, učební a vyučovací pomůcky s výjimkou přístrojů, záložky do knih; (18) kufrý a zavazadla, deštníky, slunečníky, hole, aktovky, batohy, brašny, klíčenky (kožená galanterie), sáčky jako obaly (kožené), diplomatky, nákupní tašky, obaly na deštníky, pouzdra na navštívenky, karty, průkazy; (20) reklamní předměty nafukovací; (21) lahve kapesní, otvíráky na lahve, elektrické a neelektrické, výrobky ze skla a porcelánu určené k propagaci spadající do této třídy, hrncířské zboží; (24) propagační a reklamní výrobky z tkaniny a textilií; (28) potřeby pro gymnastiku a sport, hračky; (30) cukr, cukrovinky, bonbóny, čaj, čokoláda, nápoje kávové, kakaové, čokoládové, nápoje na bázi čaje, příchutě do nápojů jiné než esence, žvýkačky; (33) víno; (34) zápalky, křesadla, tabatěrky, pouzdra (na cigarety), zapalovače kuřácké; (35) inzerce poštou, kopírování nebo rozmnožování (reprodukce) dokumentů, dokladů, marketing, optimalizace provozu webových stránek, organizování výstav (komerčních nebo reklamních) propagační činnost, reklama, obchodní administrativa, poskytování obchodních informací prostřednictvím webových stránek, prezentace výrobků v komunikačních médiích pro účely maloobchodu, kancelářské práce, telemarketing (nikoliv prodej), produkce (výroba) reklamních filmů, přepis rozhovorů (pro úřední účely), překlad a systematizace informací do počítačových databází, průzkum trhu, průzkum veřejného mínění, pronájem, aktualizování, zasilání a rozšiřování reklamních materiálů zákazníkům (letáky, prospekty, tisky, vzorky), vyhledávání dat v počítačových souborech (pro třetí osoby), služby v oblasti grafické úpravy pro reklamní účely, styky s veřejností, televizní reklama, venkovní reklama; (37) instalace, opravy a údržba počítačového hardwaru; (38) tiskové agentury, spoje (komunikace), poskytování a zprostředkování informací prostřednictvím sítí elektronických komunikací, elektronická pošta, mobilní telefony (komunikace), počítačová komunikace, posílání zpráv, přenos faxem, přenos zpráv a obrázků pomocí počítačů, telefonické služby, telekonference; (40) sítotisk; (41) elektronické publikování (DTP, vzdělávání, sportovní a kulturní aktivity, organizování a vedení konferencí, pořádání a řízení školení, vydávání elektronických knih a časopisů on-line, vydávání knih, vydavatelská a nakladatelská činnost; (42) vědecké a technologické služby a s nimi spojený výzkum a návrhy, průmyslové analýzy a výzkum, návrh a vývoj počítačového hardwaru a softwaru; (45) právní služby, bezpečnostní služby na ochranu osob a majetku.

(511) 6, 9, 14, 16, 18, 20, 21, 24, 28, 30, 33, 34, 35, 37, 38, 40, 41, 42, 45
(540)



(111) **387076**
(220) 26.02.2021
(320) 26.02.2021
(442) 12.05.2021
(151) 18.08.2021
(730) **Česká republika - Ministerstvo vnitra**, Nad štolou 936/3, Praha 7, Holešovice, 17000, CZ

(210) O-570122
(510) (6) reklamní a propagační výrobky kovové; (9) přístroje pro vyučování, přístroje pro záznam, převod, reprodukci zvuku nebo obrazu, magnetické nosiče zvukových záznamů, čtečky elektronických knih, disky kompaktní (audiovideo), kompaktní optické disky, CD ROM, magnetická media, magnetické nosiče dat, podložky pod myš, obaly na přenosné počítače, nahrané počítačové programy, počítačové, softwarové aplikace stahovatelné, přenosné přehrávače médií, elektronické publikace (s možností stažení), tiskárny pro počítače, USB disky, elektrické zámký, zařízení pro počítačovou paměť, DVD a ostatní digitální záznamové nosiče, přístroje pro zpracování informací a počítače, počítačový software; (14) medaile, medailony (šperky), měděné žetony, mince, pouzdra na hodiny a hodinky, spony do kravaty, manžetové knoflíky; (16) kancelářské, reklamní a propagační výrobky z papíru, papír, lepenka, výrobky z lepenky určené k reklamě a propagaci, tiskárenské výrobky, fotografie, papírnické zboží, plastické obaly spadající do této třídy, štočky, blahopřání, blahopřání hudební, bloky (papírnické výrobky), brožury, desky (papírnické výrobky), dopisní papír, etikety s výjimkou textilních, formuláře, grafické reprodukce, grafické znaky (pro kopírování), grafiky, gumy na mazání, kancelářské potřeby s výjimkou nábytku, kalendáře, karty (ne hrací), knihy, krabice lepenkové nebo papírové, lepty, letáky, lístky, manuály, mapy, nálepky (lepící pásky) pro kancelářské použití nebo pro domácnost, noviny, nože na

(111) **387077**
(220) 26.02.2021
(320) 26.02.2021
(442) 12.05.2021
(151) 18.08.2021
(730) **Česká republika - Ministerstvo vnitra**, Nad štolou 936/3, Praha 7, Holešovice, 17000, CZ
(210) O-570123
(510) (6) reklamní a propagační výrobky kovové; (9) přístroje pro vyučování, přístroje pro záznam, převod, reprodukci zvuku nebo obrazu, magnetické nosiče zvukových záznamů, čtečky elektronických knih, disky kompaktní (audiovideo), kompaktní optické disky, CD ROM, magnetická media, magnetické nosiče dat, podložky pod myš, obaly na přenosné počítače, nahrané počítačové programy, počítačové, softwarové aplikace stahovatelné, přenosné přehrávače médií, elektronické publikace (s možností stažení), tiskárny pro počítače, USB disky, elektrické zámký, zařízení pro počítačovou paměť, DVD a ostatní digitální záznamové nosiče, přístroje pro zpracování informací a počítače, počítačový software; (14) medaile, medailony (šperky), měděné žetony, mince, pouzdra na hodiny a hodinky, spony do kravaty, manžetové knoflíky; (16) kancelářské, reklamní a propagační výrobky z papíru, papír, lepenka, výrobky z lepenky určené k reklamě a propagaci, tiskárenské výrobky, fotografie, papírnické zboží,

plastické obaly spadající do této třídy, štočky, blahopřání, blahopřání hudební, bloky (papírové výrobky), brožury, desky (papírové výrobky), dopisní papír, etikety s výjimkou textilních, formuláře, grafické reprodukcce, grafické znaky (pro kopírování), grafiky, gumy na mazání, kancelářské potřeby s výjimkou nábytku, kalendáře, karty (ne hrací), knihy, krabice lepenkové nebo papírové, lepty, letáky, listky, manuály, mapy, nálepky (lepící pásky) pro kancelářské použití nebo pro domácnost, noviny, nože na papír (kancelářské potřeby), obálky (papírové výrobky), obaly na spisy, oběžníky, obtisky, oznámení, papírové ubrusy, páska lepicí (papírové výrobky), pastelky, pečete, periodika, plakáty, psací podložky, psací potřeby, podušky na razítkování, pohlednice, pořadače, praporečky papírové, pravítka, prospekty, příručky, publikace, razítka, ročenky, samolepky (papírové výrobky), sešity, štítky pro adresy, šanony, těžítka, tikety, tiskopisy, tiskoviny, učební a vyučovací pomůcky s výjimkou přístrojů, záložky do knih; (18) kufrý a zavazadla, deštníky, slunečníky, hole, aktovky, batohy, brašny, klíčenky (kožená galanterie), sáčky jako obaly (kožené), diplomaty, nákupní tašky, obaly na deštníky, pouzdra na navštívenky, karty, průkazy; (20) reklamní předměty nafukovací; (21) lahve kapesní, otvíráky na lahve, elektrické a neelektrické, výrobky ze skla a porcelánu určené k propagaci spadající do této třídy, hmoždíkové zboží; (24) propagační a reklamní výrobky z tkaniny a textílií; (28) potřeby pro gymnastiku a sport, hračky; (30) cukr, cukrovinky, bonbóny, čaj, čokoláda, nápoje kávové, kakaové, čokoládové, nápoje na bázi čaje, příchutě do nápojů jiné než esence, žvýkačky; (33) víno; (34) zápalky, křesadla, tabatěrky, pouzdra (na cigarety), zapalovače kuřácké; (35) inzerce poštou, kopírování nebo rozmnožování (reprodukce) dokumentů, dokladů, marketing, optimalizace provozu webových stránek, organizování výstav (komerčních nebo reklamních) propagační činnost, reklama, obchodní administrativa, poskytování obchodních informací prostřednictvím webových stránek, prezentace výrobků v komunikačních médiích pro účely maloobchodu, kancelářské práce, telemarketing (nikoliv prodej), produkce (výroba) reklamních filmů, přepis rozhovorů (pro úřední účely), překlad a systematizace informací do počítačových databází, průzkum trhu, průzkum veřejného mínění, pronájem, aktualizování, zasílání a rozšiřování reklamních materiálů zákazníkům (letáky, prospekty, tisky, vzorky), vyhledávání dat v počítačových souborech (pro třetí osoby), služby v oblasti grafické úpravy pro reklamní účely, styky s veřejností, televizní reklama, venkovní reklama; (37) instalace, opravy a údržba počítačového hardwaru; (38) tiskové agentury, spoje (komunikace), poskytování a zprostředkování informací prostřednictvím sítí elektronických komunikací, elektronická pošta, mobilní telefony (komunikace), počítačová komunikace, posílání zpráv, přenos faxem, přenos zpráv a obrázků pomocí počítačů, telefonické služby, telekonference; (40) sitotisk; (41) elektronické publikování (DTP, vzdělávání, sportovní a kulturní aktivity, organizování a vedení konferencí, pořádání a řízení školení, vydávání elektronických knih a časopisů on-line, vydávání knih, vydavatelská a nakladatelská činnost; (42) vědecké a technologické služby a s nimi spojený výzkum a návrhy, průmyslové analýzy a výzkum, návrh a vývoj počítačového hardwaru a softwaru; (45) právní služby, bezpečnostní služby na ochranu osob a majetku.

(511) 6, 9, 14, 16, 18, 20, 21, 24, 28, 30, 33, 34, 35, 37, 38, 40, 41, 42, 45
(540)



(111) **387078**

(220) 26.02.2021

(320) 26.02.2021

(442) 12.05.2021

(151) 18.08.2021

(730) **Urbania, s.r.o.**, Hlavní 282/21, Moravany, 66448, CZ

(740) A. Holas & partner, Patentová a známková kancelář, Ing. Mgr. Hana Holasová, Křížová 105/4, Brno, Staré Brno, 60300

(210) O-570130

(510) (6) kovová zábradlí, kovová sloupková zábradlí, chrániče kovové pro stromy, koše (kovové), odpadkové koše (kovové), kovové nádoby na

skladování a přepravu, mříže kovové, mřížovina (kovová), oplocení a ohrady (kovové), parkovací konstrukce (kovové) pro jízdní kola, kovové stojany na jízdní kola, kovové oplocení, poštovní schránky (kovové), schránky (kovové), schránky (kovové na ručičky), skříňky (kovové), kovová koupátka pro ptáky (konstrukce), kovová pařeniště, kovové altánky (konstrukce), kovové ploty, přenosné kovové stavby, tyče pro kovová zábradlí a kovové ploty, kovové háčky pro řadové věšáky na šaty, kovové rámy skleníků, kovové přenosné skleníky, kovová skokanská prkna (pro skoky do vody); (11) krby, domácí krby, venkovní grily, venkovní svítidla, venkovní stojací lampy; (19) parkovací zařízení nekovová pro jízdní kola, altánky (konstrukce, nekovové), stánky, přenosné skleníky nekovové, nekovové stojany na jízdní kola, nekovové mříže a mřížoví, mříže ke stromům (nekovové), ohrady a ploty nekovové, zábradlí sloupkovité, nekovové zábrany a bariéry, zahrazovací sloupky (nekovové), nekovové poklopy průlezů, nekovové překlopné zábrany proti neoprávněnému parkování, odpadkové koše (nekovové), skokanská prkna nekovová, koupátka pro ptáky (konstrukce, kovová); (20) exteriérové vybavení, a to nábytek, židle, lavičky, stoly, stoličky, sedadla kovová, podstavce na květináče, zrcadla, zahradní nábytek, kovový nábytek, stoly (kovové), přepravky (nekovové), kontejnery (nekovové), kontejnery přepravní (nekovové), části nábytku ze dřeva, obložení nábytku (nekovové), stoličky, koše, koše (nekovové), dekorální předměty (přenosné), schránky ze dřeva nebo umělých hmot, lehátka skládací, schůdky pohyblivé pro nastupování cestujících (nekovové), závory (nekovové), věšáky (nábytek), věšáky na klíče, věšáky na oblečení (němý sluha), psi boudy, ptačí budky, podstavce pod květináče, vše v rámci této třídy; (21) exteriérové vybavení, koše na odpad, nádoby na odpad, nádoby z umělých hmot, nádoby na obaly z umělých hmot, květináče, ozdobné květináče, žardiniéry, vše v rámci této třídy; (28) hrací domečky pro děti, stoly na stolní tenis, venkovní šachy, venkovní kuželky.

(511) 6, 11, 19, 20, 21, 28

(540)

kudomu

(111) **387079**

(220) 01.03.2021

(320) 01.03.2021

(442) 12.05.2021

(151) 18.08.2021

(730) **Univerzita Hradec Králové**, Rokitanského 62/26, Hradec Králové, 50003, CZ

(210) O-570150

(510) (21) nádobí, kuchyňské náčiní a nádoby; (32) pivo a pivovarnické výrobky; (35) reklamní, marketingové a propagační služby.

(511) 21, 32, 35

(540)



(111) **387080**

(220) 01.03.2021

(320) 01.03.2021

(442) 12.05.2021

(151) 18.08.2021

(730) **FC Slavoj Vyšehrad, a.s.**, Mikuláše z Husí 1709/1, Praha 4, 14000, CZ

(210) O-570161

(591) Barevná

(510) (3) kosmetické potřeby, konkrétně parfémy, mýdla, zubní pasty, deodoranty; (9) přístroje pro záznam, převod, reprodukci zvuku nebo obrazu nebo počítačových programů, magnetické nosiče zvukových záznamů, gramofonové desky, CD, DVD; (14) klíčenky a přívěsky (bižuterie); (16) publikace, letáky, plakáty, brožury, tiskoviny, fotografie, kancelářské potřeby s výjimkou přístrojů, pohlednice, suvenýry z papíru, vlajky z papíru, papírové nálepky, papírové znaky; (18) deštníky, slunečníky, cestovní brašny, tašky, kufry, pouzdra na klíče (kožená galanterie); (21) výrobky z uměleckého a užitkového skla a porcelánu, suvenýry spadající do této třídy, konkrétně sklenice, džbánky, šálky, hrnky, vázy; (24) vlajky z jiných materiálů než papír, textilní, kusové textilní zboží - ručníky, utěrky, textilní etikety; (25) oděvy, obuv a kloboučnické zboží, konkrétně trička, šály, čepice, kulichy, ponožky, bundy, sportovní dresy a jejich imitace; (26) odznaky z jiných materiálů než drahých kovů; (28) hry, hračky, hrací karty; (29) maso, ryby, mléčářské výrobky, konzervy - maso, ryby a mléčné výrobky; (30) káva, čaj, pečivo, koláče, sušenky, zmrzlina; (33) víno, lihoviny, alkoholické nápoje všeho druhu; (34) tabák, kuřácké potřeby, zápalky; (35) distribuce reklamních a propagačních sdělení, inzertní činnost, činnost zahrnující záznam, přepis, vypracování, shromažďování, aktualizování, přenášení, systematizování písemných a obrazových sdělení a záznamů; (38) šíření informací prostřednictvím Internetu, rozšiřování rozhlasových a televizních programů pomocí Internetu, televizních a rozhlasových přijímačů; (41) činnost sportovních instruktorů, s výjimkou této činnosti v oblasti golfu, provozování a pronájem sportovních zařízení, služby v oblasti poskytování a zprostředkování informací z oblasti sportu, nakladatelství a vydavatelství, pořádání kurzů, organizační činnost v oblasti kultury, provozování tělovýchovných zařízení a zařízení sloužících regeneraci a rekondici, spolupráce při tvorbě rozhlasových a televizních programů; (43) stravovací a ubytovací služby.

(511) 3, 9, 14, 16, 18, 21, 24, 25, 26, 28, 29, 30, 33, 34, 35, 38, 41, 43

(540)



(111) **387081**

(220) 02.03.2021

(320) 02.03.2021

(442) 12.05.2021

(151) 18.08.2021

(730) **Dobiáš Stanislav**, npor. Loma 1392, Příbor, 74258, CZ

(740) PURE Legal s.r.o., advokátní kancelář, Mgr. Žaneta Pröll, 28. října 3390/111a, Ostrava, Moravská Ostrava, 70200

(210) O-570209

(510) (43) informace o dočasném ubytování, poradenské a rezervační služby, pronajímání přechodného ubytování, zařízení dočasného ubytování, zajišťování členského ubytování, poskytování přechodného ubytování, služby v oblasti pohostinství (ubytování), zajišťování a poskytování dočasného ubytování, služby týkající se ubytování o dovolených, služby v oblasti výměny ubytování (časové sdílení), hotely, ubytovny a penziony, prázdninové a turistické ubytování, zprostředkování hotelového ubytování, poskytování rekreačního ubytování, prázdninové tábory [ubytování], zajišťování ubytování pro turisty, cestovní kanceláře zajišťující ubytování, služby ubytování se snídaní, poskytování ubytování na zvláštní příležitosti, rezervace ubytování, rezervace hotelového ubytování, rezervace turistického ubytování, rezervace přechodného ubytování, hodnocení prázdninového ubytování, hodnocení hotelového ubytování, rezervace ubytování v kempech, rezervace ubytování v penzionech, rezervace

ubytování pro turisty, zprostředkovávání rezervací dočasného ubytování, rezervace ubytování v hotelech.

(511) 43

(540)

Hotel DMH

(111) **387082**

(220) 02.03.2021

(320) 02.03.2021

(442) 12.05.2021

(151) 18.08.2021

(730) **SMS CZ, s.r.o.**, náměstí U Saské brány 12, Rokycany, Plzeňské Předměstí, 33701, CZ

(740) Langrova, s.r.o., Skrétova 1011/48, Plzeň, Jižní Předměstí, 30100

(210) O-570222

(510) (7) zemědělské stroje a zařízení pro zemědělství, stroje a zařízení s mechanickým pohonem a jejich části, zařazené do této třídy; (11) spalovny a jejich příslušenství; (40) zpracování kovů a jejich úprava, zvláště povrchová ochrana zejména ocelových konstrukcí, tváření a obrábění (frézování, soustružení, vrtání, řezání, broušení, hoblování), pálení a svařování, kalení, pokovování, kovářské práce.

(511) 7, 11, 40

(540)

SMS

(111) **387083**

(220) 03.03.2021

(320) 03.03.2021

(442) 12.05.2021

(151) 18.08.2021

(730) **Klientské tituly s.r.o.**, Zbraslavská 37/1, Praha 5, Malá Chuchle, 15900, CZ

(210) O-570239

(510) (9) elektronické zápisníky; (16) zápisníky, kroužkové zápisníky, kapesní zápisníky, zápisníky (tiskoviny), denní zápisníky, zápisníky (notesy), zápisníky (papírenské výrobky), zápisníky a bloky, obaly na zápisníky, pouzdra na zápisníky, stojany (desky) na zápisníky, prázdné deníky, obchodní deníky, ložní deníky (tiskoviny), deníky pro miminka, deníky s koženou vazbou, poznámkové bloky, kroužkové bloky, trhací bloky, spirálové poznámkové bloky, bloky (papírnické výrobky), ilustrované poznámkové bloky, bloky na kreslení, poznámkové bloky s prázdným papírem; (41) publikování knih, časopisů, almanachů a deníků.

(511) 9, 16, 41

(540)

NICEBOOK

(111) **387084**

(220) 03.03.2021

(320) 03.03.2021

(442) 12.05.2021

(151) 18.08.2021

(730) **Bušatlic Barbora Bc.**, Bratislavská 195/9, Brno, 60200, CZ

(210) O-570249

(510) (41) vzdělávání, školení, zejména v oblasti gastronomie; (43) služby zajišťující stravování a nápoje, restaurační zařízení (služby), pizzerie, příprava jídel a nápojů a vše spojené s přípravou pizzy.

(511) 41, 43

(540)

DOE BOY

(540)

- (111) **387085**
(220) 05.03.2021
(320) 05.03.2021
(442) 12.05.2021
(151) 18.08.2021
(730) **CZECH NEWS CENTER a.s.**, Komunardů 1584/42, Praha 7, Holešovice, 17000, CZ
(210) O-570297
(591) Barevná
(510) (9) data, informace a databáze, nahrané zvukové a zvukově-obrazové záznamy, vše na elektronických, magnetických, optických a jiných nosičích v rámci třídy 9 nebo v elektronických, datových, informačních a telekomunikačních sítích, elektronická periodika a knihy, stahovatelné počítačové programy, počítačový software, stahovatelné multimediální aplikace, přístroje pro zpracování dat; (16) tiskoviny všeho druhu, noviny, časopisy, periodika, knihy, učebnice, učební pomůcky s výjimkou přístrojů, předplacené telefonní karty (magneticky nekódované), sběratelské, obrázkové, záznamové a evidenční karty, dárkové poukazy, křížovky, katalogy, papírnické zboží, fotografie, plakáty, samolepky, pohlednice, programy a informační letáky, vstupenky, katalogy, kancelářské potřeby (s výjimkou nábytku), tištěné nosiče informací a záznamů všeho druhu v rozsahu této třídy; (35) inzertní činnost, reklamní a propagační činnost, marketing, prezentace výrobků v komunikačních médiích pro účely maloobchodu, propagace zboží a služeb pro třetí osoby prostřednictvím Internetu, maloobchodní prodej tiskovin, záznamových zařízení a zařízení v oblasti informačních technologií, on-line maloobchodní služby v oblasti nahrané hudby a nahraných filmů s možností stažení, on-line maloobchodní služby v oblasti vyzváněcích tónů s možností stažení, on-line maloobchodní služby zaměřené na hračky, organizování, provozování a kontrola vědomostních a motivačních programů, obchodní správa licencí k výrobkům a službám třetích osob, zprostředkování smluv, dohod týkajících se prodeje a nákupu zboží, zprostředkování předplatného telekomunikačních služeb, pronájem reklamních ploch na Internetu, distribuce a šíření reklamních materiálů, překlad a systemizace informací do počítačové databáze, zajišťování předplatného novin a časopisů, předplatné elektronického tisku a předplatné na televizní kanál, průzkum trhu, průzkum veřejného mínění, komerční informace a rady pro spotřebitele, služby v oblasti srovnávání cen, organizace spotřebitelských soutěží reklamního charakteru zaměřených na podporu prodeje, vyhlášení výsledků soutěží reklamního charakteru zaměřených na podporu prodeje, organizace spotřebitelských soutěží v rámci této třídy, spotřebitelská anketa, propagace výherce soutěže či ankety; (38) přenos dat, zpráv a informací, komunikace, šíření elektronických periodik a knih, vše předchozí uvedené prostřednictvím počítačů, elektronických, počítačových, datových a telekomunikačních sítí (prostřednictvím Internetu), poskytování přístupu k databázím, poskytování internetových diskusních fór, poskytování přístupu k obsahu, webovým stránkám a portálům, informační služby v oblasti vysílání, elektronických komunikačních sítí a telekomunikačních služeb, přístup k obsahu Internetu, k internetovým stránkám a portálům, televizní vysílání, rozhlasové vysílání, digitální vysílání, vysílání kabelové televize, bezdrátové vysílání; (41) výchovná, vzdělávací a zábavní činnost, sportovní a kulturní aktivity, předprodej vstupenek (zábava), organizování sportovních, vzdělávacích a zábavních soutěží, organizování a vedení seminářů, obrazové a textové zpravodajství, vydavatelská činnost a zpravodajství, nakladatelské služby, vydávání elektronických knih a časopisů on-line, poskytování on-line elektronických publikací (bez možností stažení), provozování her on-line, nahrávání a vydávání zvukových a zvukově-obrazových záznamů, promítání filmů, poskytování informací o výchově a vzdělávání, rekreaci a rozptýlení, o výchově, vzdělávání a sportu, pořádání a realizace workshopů, pořádání přednášek, vzdělávací a školící služby týkající se zdraví, pořádání festivalů pro kulturní, zábavní, vzdělávací a školící účely, pořádání výstav pro kulturní, zábavní a vzdělávací účely, výroba televizních a rozhlasových pořadů, filmová produkce, tvorba a vydávání audiovizuálních děl.
(511) 9, 16, 35, 38, 41

Lidé a Země

- (111) **387086**
(220) 08.03.2021
(320) 08.03.2021
(442) 12.05.2021
(151) 18.08.2021
(730) **OLYMPSERVIS CZ s.r.o.**, Na palouku 3219/5, Praha 10, Strašnice, 10000, CZ
(740) Mgr. František Steidl, advokát, Týnská 633/12, Praha 1, Staré Město, 11000
(210) O-570360
(591) Barevná
(510) (37) čištění topných těles, dodatečná montáž topných zařízení do budov, instalace, opravy a údržba ohřivačů vzduchu, instalace, opravy a údržba vytápěcích zařízení, opravy a údržba přístrojů pro topení, poradenské služby vztahující se k instalaci přístrojů na topení a chlazení, instalace, montáž, údržba a opravy topných, ventilačních a klimatizačních zařízení, rutinní servis topných přístrojů, instalace zařízení pro ústřední topení, opravy nebo údržba kotlů (boilerů); (40) montáž a opravy kotlů (kotlářství); (42) technické navrhování a plánování topných instalací.
(511) 37, 40, 42
(540)

Olympservis.cz

- (111) **387087**
(220) 10.03.2021
(320) 10.03.2021
(442) 12.05.2021
(151) 18.08.2021
(730) **Nehasilová Michaela Bc.**, Masarykovo náměstí 42, Škvorec, 25083, CZ
(210) O-570415
(510) (24) textilie; (25) dětské oděvy, neformální oděvy, textilní doplňky (oděvy) v rámci této třídy, oděvy, bio oděvy.
(511) 24, 25
(540)

do poslední nitky

- (111) **387088**
(220) 11.03.2021
(320) 11.03.2021
(442) 12.05.2021
(151) 18.08.2021

- (730) **Pláček Richard**, Svatopluka Čecha 1497, Frýdek-Místek, Místek, 73801, CZ
(740) JUDr. Josef Fojtík, advokát, Štefánikova 1117/1516, Kopřivnice, 74221
(210) O-570434
(510) (29) konzervované, mražené, sušené a vařené ovoce a zelenina, želé, džemy, kompoty, vejce, mléko, sýry, máslo, jogurty a jiné mléčné výrobky, potravinářské oleje a tuky; (30) káva, čaj, kakao a náhražky kávy, rýže, těstoviny, nudle, mouka a přípravky vyrobené z obilnin, chléb, pečivo, cukrovinky, čokoláda, zmrzliny, sorbety a jiné produkty určené ke konzumaci ve zmraženém stavu, cukr, med, melasa, droždí, kypřicí prášek do pečiva, ocet, omáčky a jiná ochucovadla, led (zmražená voda); (43) pronájem jednacích místností, stanů a přenosných staveb, zdobení potravin, modelování potravin, bary s nabídkou vodní dýmky, pronájem kuchyňských přístrojů, pronájem židlí, stolů, ubrusů, skleněného nádobí.
(511) 29, 30, 43
(540)



- (111) **387089**
(220) 11.03.2021
(320) 11.03.2021
(442) 12.05.2021
(151) 18.08.2021
(730) **Hlinecký Lukáš**, Templářská 1005, Čejkovice, 69615, CZ
(740) Ing. Pavel Reichel, Lopatecká 152/14, Praha 4, Podolí, 14700
(210) O-570437
(510) (32) vinné mošty (nekvašené), výtažky z nekvašených vinných moštů; (33) alkoholické nápoje (s výjimkou piva), révová vína, sekty, lihoviny; (35) prodej a online prodej výrobků uvedených výše ve třídách 32 a 33.
(511) 32, 33, 35
(540)

PERSEVERANCE

- (111) **387090**
(220) 11.03.2021
(320) 11.03.2021
(442) 12.05.2021
(151) 18.08.2021
(730) **Kovařík Marek**, V. Nezvala 1578, Dubňany, 69603, CZ
(740) Mgr. Tomáš Cimbot, advokát, Horní náměstí 365/7, Olomouc, 77900
(210) O-570446
(591) Barevná
(510) (35) agentury práce, agentury pro zprostředkování práce a nábor zaměstnanců, služby zprostředkování kancelářské práce, služby zprostředkovatelné práce, administrativní služby spojené s přemísťováním zaměstnanců, agentury pro zprostředkování dočasných zaměstnání, dočasné umístění zaměstnanců, hodnocení zaměstnaneckých požadavků, informační a poradenské služby týkající se zaměstnání (nikoliv poradenství o vzdělávání a školení), informační služby týkající se zaměstnání a možností budování kariéry, inzerce pro nábor zaměstnanců, konzultační a poradenské služby týkající se zaměstnanosti, konzultační a poradenské služby vztahující se k náboru zaměstnanců, poradenské a konzultační služby při zprostředkování zaměstnání, manažerské poradenství ohledně nábora zaměstnanců, manažerské poradenství v oblasti zařazování zaměstnanců, nábor a umístění zaměstnanců, nábor zaměstnanců na dobu určitou, personální řízení, plánování vytiženosti zaměstnanců, pohovory za účelem nábora zaměstnanců, zprostředkování zaměstnání, zaměstnanecké poradenství, vyhledávání zaměstnanců, umístění zaměstnanců, testy pro určení způsobilosti pro zaměstnání, testování dovedností zaměstnanců, správa plánů zaměstnaneckých výhod, služby v

oblasti zaměstnání na dobu určitou, služby v oblasti přemísťování zaměstnanců, služby v oblasti přefazování zaměstnanců, služby v oblasti evidence zaměstnanců, reklama v oblasti nábora zaměstnanců, psychometrické testování pro výběr zaměstnanců, psychologické testování za účelem výběru zaměstnanců, poskytování informací o zaměstnání, poskytování informací o službách v oblasti relokace zaměstnanců, poradenství v oblasti zaměstnání a pracovního uplatnění, konzultace v oblasti personálního managementu, konzultační a poradenské služby vztahující se k personálnímu řízení, pomoc v personálním řízení, odborné poradenství v oblasti personálního řízení, výběr personálu, dočasné přidělování personálu, personální poradenství, sběr personálních informací, personalistické služby, vedení motivačních programů pro zaměstnance; (41) poradenství a personalizované vzdělávání v oblasti povolání (školicí a vzdělávací poradenství), personální koučink (školení), školení zaměstnanců, konzultační služby vztahující se ke školení zaměstnanců, školení vztahující se k dovednostem potřebným pro zaměstnání, poskytování online informací a zpráv v oblasti zaměstnaneckých školení, pořádání vzdělávacích kurzů pro mladé lidi připravující se na zaměstnání; (44) služby v oboru psychologie práce; (45) služby prověřování osoby před nástupem do zaměstnání.

- (511) 35, 41, 44, 45
(540)



- (111) **387091**
(220) 11.03.2021
(320) 11.03.2021
(442) 12.05.2021
(151) 18.08.2021
(730) **RESI Třeboň spol. s r.o.**, Novohradská 1153, Třeboň, Třeboň II, 37901, CZ
(740) Ing. Jarmila Javoříková, patentový zástupce, Slunečná 4566, Zlín, 76005
(210) O-570453
(510) (10) vyšetřovací, fyzioterapeutická a masážní lehátka, vyšetřovací, fyzioterapeutická a masážní křesla a stoly, transportní zdravotnická lehátka a stoly, pojízdná nosítka, pojízdná lůžka, lékařská křesla, lékařská lehátka a stoly, lékařské přístroje, zdravotnické přístroje, masážní přístroje, lékařské nástroje a zařízení, lékařský nábytek, zdravotnické potřeby a pomůcky spadající do této třídy; (28) sportovní potřeby a vybavení, rehabilitační stroje, posilovací stroje, posilovače svalů, tělovýchovné pomůcky; (41) provozování tělovýchovných zařízení sloužících k regeneraci a rekondici.
(511) 10, 28, 41
(540)



- (111) **387092**
(220) 11.03.2021
(320) 11.03.2021
(442) 12.05.2021
(151) 18.08.2021
(730) **Zatloukal Marek Ing.**, 409, Deštné v Orlických horách, 51791, CZ
(740) Mgr. Marek Klauz, advokát, U Koupaliště 249, Rapotín, 78814
(210) O-570471
(510) (35) administrativní služby, analýza nákladů a cen, cílený marketing, fakturace, marketing, obchodní informace (služby), obchodní informace a rady pro spotřebitele ve výběru produktů a služeb, obchodní zprostředkovatelské služby, řízení obchodních projektů v oblasti stavebních projektů, subdodavatelské služby (pomoc v obchodní činnosti), vedení dražeb; (36) bankovníctví, dluhové poradenství, financování finanční analýza, finanční hodnocení (pojištění, bankovníctví, nemovitosti), finanční informace, finanční poradenství, hypoteční bankovníctví, informace o pojištění, investování peněžních prostředků, kapitálové investice, leasingové financování, makléřské služby, obchodování s akciemi a dluhopisy, obchodování s cennými papíry, oceňování nemovitostí, online bankovníctví, poradenství v oblasti pojištění, pronájem bytů, pronájem kanceláří (nemovitosti), pronájem nemovitostí, pronájem sdílených kanceláří, služby realitní kanceláře, služby týkající se průzkumu v oblasti financí, služby ubytovací kanceláře (byty), správa bytového domu, správa nemovitosti, uzavírání námořního pojištění, uzavírání pojištění, uzavírání pojištění proti požáru, uzavírání úrazového pojištění, uzavírání životního pojištění, výběr nájemného, zajištění, zajištění financování stavebních projektů, zprostředkování pojištění, zprostředkování v oblasti nemovitostí; (39) pronájem garáží, pronájem parkovacích míst, pronájem skladů.
- (511) 35, 36, 39
(540)

zaprocento

- (111) **387093**
(220) 11.03.2021
(320) 11.03.2021
(442) 12.05.2021
(151) 18.08.2021
(730) **Zatloukal Marek Ing.**, 409, Deštné v Orlických horách, 51791, CZ
(740) Mgr. Marek Klauz, advokát, U Koupaliště 249, Rapotín, 78814
(210) O-570474
(591) Barevná
(510) (35) administrativní služby, analýza nákladů a cen, cílený marketing, fakturace, marketing, obchodní informace (služby), obchodní informace a rady pro spotřebitele ve výběru produktů a služeb, obchodní zprostředkovatelské služby, řízení obchodních projektů v oblasti stavebních projektů, subdodavatelské služby (pomoc v obchodní činnosti), vedení dražeb; (36) bankovníctví, dluhové poradenství, financování finanční analýza, finanční hodnocení (pojištění, bankovníctví, nemovitosti), finanční informace, finanční poradenství, hypoteční bankovníctví, informace o pojištění, investování peněžních prostředků, kapitálové investice, leasingové financování, makléřské služby, obchodování s akciemi a dluhopisy, obchodování s cennými papíry, oceňování nemovitostí, online bankovníctví, poradenství v oblasti pojištění, pronájem bytů, pronájem kanceláří (nemovitosti), pronájem nemovitostí, pronájem sdílených kanceláří, služby realitní kanceláře, služby týkající se průzkumu v oblasti financí, služby ubytovací kanceláře (byty), správa bytového domu, správa nemovitosti, uzavírání námořního pojištění, uzavírání pojištění, uzavírání pojištění proti požáru, uzavírání úrazového pojištění, uzavírání životního pojištění, výběr nájemného, zajištění, zajištění financování stavebních projektů, zprostředkování pojištění, zprostředkování v oblasti nemovitostí; (39) pronájem garáží, pronájem parkovacích míst, pronájem skladů.
- (511) 35, 36, 39

(540)



- (111) **387094**
(220) 12.03.2021
(320) 12.03.2021
(442) 12.05.2021
(151) 18.08.2021
(730) **Hinton, a.s.**, Vinohradská 1597/174, Praha 3, Vinohrady, 13000, CZ
(740) Loskotová & partneři, patentová a známková kancelář, Ing. Gabriela Loskotová, K závětinám 727, Praha 5, Řeporyje, 15500
(210) O-570510
(591) Barevná
(510) (6) kovové stavební materiály, kovové konstrukce, kovové stavební konstrukce, kovová okna, kovové okenní rámy, kovové okenice, kovové části oken, kovové výrobky obsažené ve třídě 6 a to: kovové dveře, kovové posuvné dveře, hliníkové fasády; (19) stavební materiály nekovové, okna, ne kovová, okenice, ne kovové, okenní rámy, ne kovové, okenní skla pro stavebnictví; (35) reklamní činnost, marketing; (37) instalace, údržba a opravy výrobků uvedených ve třídách 6 a 19, sklenářské práce; (42) poradenská a konzultační činnost, zpracování odborných studií a posudků, technické služby, příprava a vypracování technických návrhů, grafické a kresličské práce, vše v oblasti hliníkových prosklených výplní.
- (511) 6, 19, 35, 37, 42
(540)



- (111) **387095**
(220) 15.03.2021
(320) 15.03.2021
(442) 12.05.2021
(151) 18.08.2021
(730) **BEST TIME Fashion s.r.o.**, Korunní 810/104, Praha 10, Vinohrady, 10100, CZ
(740) Mgr. Ondřej Čálek, patentový zástupce, Nad Palatou 12, Praha 5, 15000
(210) O-570540
(591) Barevná
(510) (25) oděvy, obuv, pokrývky hlavy, sportovní oděvy, bundy, běžecké bundy, legíny, dámské běžecké legíny, pánské běžecké legíny, zateplené běžecké legíny, sukně, běžecké sukně, šortky, dámské sportovní šortky, pánské sportovní šortky, trička, dámská sportovní trička, pánská sportovní trička, čepice, běžecké čepice, čelenky, běžecké čelenky, nákrčníky, běžecké nákrčníky, designové roušky (oděvy); (35) propagační činnost, reklama, pomoc při řízení obchodní činnosti, maloobchodní služby zaměřené na prodej oděvů, oděvních doplňků a obuvi; (40) výroba oděvů, šití oděvů,

výroba obuvi, vše výroba na zakázku (pro třetí osoby); (42) oděvní návrhářství, design oděvů, design obuvi.
(511) 25, 35, 40, 42
(540)

BEST:TIME 

(111) **387096**
(220) 15.03.2021
(320) 15.03.2021
(442) 12.05.2021
(151) 18.08.2021
(730) **60.cz - svítidla, s.r.o.**, Žádlovce 67, Loštice, 78983, CZ
(740) Halaxová & Halaxová TETRAPAT, Mgr. Eva Halaxová, Jinonická 804/80, Praha 5, Košíře, 15800
(210) O-570542
(510) (11) přístroje, zdroje, zařízení, články a nástroje pro osvětlení, elektrické žárovky a jejich součásti a části, zářivkové a doutnavkové trubice, výbojky, svítidla a elektronické osvětlovací systémy všech druhů a jejich části a doplňky, elektrická světla pro vánoční stromky a dekorační osvětlení, ultrafialové výbojky a žárovky pro technické účely, automobilové lampy a žárovky, halogenové žárovky, projekční žárovky, infražárovky, led žárovky zahrnuté v této třídě pro účely osvětlování, svítilny, reflektory, signalizační a návěstní žárovky, xenonové žárovky; (35) velkoobchodní a maloobchodní činnost s produkty ze shora uvedené třídy 11 a služby elektronického obchodu s těmito produkty; (37) instalace svítidel a osvětlení.
(511) 11, 35, 37
(540)

60.cz

(111) **387097**
(220) 15.03.2021
(320) 15.03.2021
(442) 12.05.2021
(151) 18.08.2021
(730) **60.cz - svítidla, s.r.o.**, Žádlovce 67, Loštice, 78983, CZ
(740) Halaxová & Halaxová TETRAPAT, Mgr. Eva Halaxová, Jinonická 804/80, Praha 5, Košíře, 15800
(210) O-570543
(510) (11) přístroje, zdroje, zařízení, články a nástroje pro osvětlení, elektrické žárovky a jejich součásti a části, zářivkové a doutnavkové trubice, výbojky, svítidla a elektronické osvětlovací systémy všech druhů a jejich části a doplňky, elektrická světla pro vánoční stromky a dekorační osvětlení, ultrafialové výbojky a žárovky pro technické účely, automobilové lampy a žárovky, halogenové žárovky, projekční žárovky, infražárovky, led žárovky zahrnuté v této třídě pro účely osvětlování, svítilny, reflektory, signalizační a návěstní žárovky, xenonové žárovky; (35) velkoobchodní a maloobchodní činnost s produkty ze shora uvedené třídy 11 a služby elektronického obchodu s těmito produkty; (37) instalace svítidel a osvětlení.
(511) 11, 35, 37
(540)

šedesát

(111) **387098**
(220) 16.03.2021
(320) 16.03.2021
(442) 12.05.2021
(151) 18.08.2021
(730) **Lovio s.r.o.**, Davidkova 2476/48, Praha 8, Libeň, 18000, CZ

(740) Ing. Michal Jupa, patentový zástupce, Na Baních 1385, Praha 5 - Zbraslav, 15600
(210) O-570573
(510) (3) kosmetika, parfumerie, voňavkářské výrobky, vonné oleje, vlasové oleje (lotions), barvy na vlasy, zubní pasty a prášky, prací,čistící a bělicí přípravky, mýdla, vše spadající do třídy 3; (5) potravinové doplňky pro lidskou výživu (potraviny pro zvláštní výživu), dietní výrobky (doplňky stravy), vitamíny, kolagen pro léčebné účely, přípravky zvláštní výživy pro sportovce a osoby s vysokým energetickým výdajem (doplňky stravy), výživné přípravky pro denní doplnění stravy, proteinové výrobky a přípravky pro lidskou potřebu (doplňky stravy) pro nelékařské účely; (35) maloobchod-velkoobchod, export-import, internetový obchod (e-shop) vše s výše uvedenými výrobky ve třídách 3 a 5, marketing, propagace, inzerce, reklama všemi druhy médií.
(511) 3, 5, 35
(540)

COLLAVIO

(111) **387099**
(220) 16.03.2021
(320) 16.03.2021
(442) 12.05.2021
(151) 18.08.2021
(730) **Makovec Václav, DiS.**, Komušín 76, Horažďovice, 34101, CZ
(740) Langrova, s.r.o., Skrětova 1011/48, Plzeň, Jižní Předměstí, 30100
(210) O-570589
(510) (25) oděvy, obuv; (28) sportovní a cvičební pomůcky zařazené v této třídě a sportovní nářadí; (41) vedení kurzů cvičení, pořádání sportovních akcí a událostí, výchovná a vzdělávací činnost.
(511) 25, 28, 41
(540)

 **RUN-DANCE**

(111) **387100**
(220) 16.03.2021
(320) 16.03.2021
(442) 12.05.2021
(151) 18.08.2021
(730) **Slevomat.cz, s.r.o.**, Pernerova 691/42, Praha 8, Karlín, 18600, CZ
(210) O-570597
(591) Barevná
(510) (35) reklama a inzertní služby; (41) zábava; (43) dočasné ubytování, zajištění stravování.
(511) 35, 41, 43

(540)

(111) **387101**

(220) 16.03.2021

(320) 16.03.2021

(442) 12.05.2021

(151) 18.08.2021

(730) **Univerzita Karlova**, Ovocný trh 560/5, Praha 1, Staré Město, 11000, CZ

(210) O-570605

(510) (9) vědecké výzkumné a laboratorní přístroje, přístroje pro vyučování a simulátory, přístroje a nástroje pro výzkum, analyzátor obrazu, luminescenční analyzátoři, fluorescenční analyzátoři, elektronické analyzátoři barvy, rentgenové fluorescenční analyzátoři, analyzátoři velikosti nanočástic, fotometrické analyzátoři (nikoliv pro léčebné účely), fyzikální analyzátoři (nikoliv pro léčebné účely), fotoelektronové spektroskopické analyzátoři (nikoliv pro lékařské účely), analyzátoři spektra (k jinému než lékařskému použití), rentgenové analyzátoři (jiné než pro lékařské účely), chromatografické analyzátoři pro vědecké nebo laboratorní účely, laboratorní nástroje pro detekci patogenů a toxinů v biologických vzorcích pro výzkumné účely, databáze, počítačové databáze, elektronické databáze, interaktivní databáze, výzkumné laboratorní analyzátoři pro měření, testování a analýzu krve a dalších tělních tekutin; (41) vzdělávací kurzy vztahující se k výzkumu a vývoji, školení v zacházení s vědeckými přístroji a nástroji pro laboratorní výzkum, informace vztahující se ke vzdělání poskytované online z počítačové databáze nebo z internetu; (42) klinický výzkum, laboratorní výzkum, fyzikální výzkum, výzkum výrobků, chemický výzkum, lékařský výzkum, technický výzkum, výzkum potravin, vědecký výzkum, bakteriologický výzkum, biologický výzkum, biotechnologický výzkum, chemickotechnologický výzkum, mikrobiologické výzkumy, chemicko-biologický výzkum, průmyslový výzkum, výzkum v oblasti farmaceutik, výzkum v oboru molekulárních věd, chemická analýza, biochemická analýza, analýza materiálů, analýza barev, analýza počítačových systémů, analýza geologických vzorků, behaviorální analýza chemikálií, analýza vývoje produktů, analýza ropných ložisek, počítačem podporovaná průmyslová analýza, počítačem podporovaná vědecká analýza, vědecký výzkum a analýza, bakteriologický výzkum a analýza, biologický výzkum a analýza, testování a analýza materiálů, analýza v oblasti molekulární biologie, hodnocení v oblasti vývoje výrobků, analýza a testování v oblasti ropného průzkumu, analýza a testování vztahující se k elektrotechnickým přístrojům, testování, analýza a hodnocení zboží a/nebo služeb jiných subjektů pro účely certifikace, služby v oblasti chemických analýz k použití při gemologických analýzách.

(511) 9, 41, 42

(540)

RamAln(111) **387102**

(220) 17.03.2021

(320) 17.03.2021

(442) 12.05.2021

(151) 18.08.2021

(730) **Chalupa Viktor**, 6, Čtyřkoly, 25722, CZ

(740) Mgr. Radka Seidlová, advokát, Krčská 981/50, Praha 4, 14000

(210) O-570606

(510) (9) hudební díla na nosičích nebo v elektronické podobě, audio a video záznamy na nosičích nebo v elektronické podobě, audio kazety, gramofonové desky, CD, DVD, BlueRay, programové vybavení pro počítače, software, elektronické databáze a databázové produkty, informace a záznamy v elektronické podobě, informace, data, databáze a informační

produkty na nosičích nebo i v elektronických, datových, informačních, počítačových a komunikačních sítích všeho druhu, multimediální aplikace, elektronické multimediální nebo elektronické informační katalogy, elektronické časopisy, elektronická periodika a knihy v elektronické podobě, digitální fotografie ke stažení, software pro komunikaci, vytváření sítí a sociální sítě, počítačové softwarové platformy pro sociální sítě; (15) hudební nástroje mechanické, hudební nástroje elektrické a elektronické; (16) periodické či neperiodické tiskoviny všeho druhu - knihy, noviny, časopisy, brožury, katalogy, fotografie, plakáty, kalendáře, samolepky, reklamní tiskoviny, obaly na tiskoviny, psací a kancelářské potřeby v rámci této třídy, reklamní psací a kancelářské potřeby, obrazy, pohlednice, zpěvníky, reklamní tašky, propagační a reklamní předměty z papíru, fotografie (tištěné); (35) reklamní, inzertní, marketingová a propagační činnost prostřednictvím jakéhokoliv média, prostřednictvím internetu v oblastech komerčních i nekomerčních internetových médií a vyhledávacích služeb, on-line inzerce, činnost reklamní agentury, zprostředkovatelská činnost v oblasti obchodu s výše uvedenými výrobky ve třídách 9, 15 a 16, merchandising, poskytování informací obchodního, reklamního a inzertního charakteru, předvádění a distribuce zboží k reklamním účelům, provozování elektronického obchodu (e-shopu) s výše uvedenými výrobky ve tř. 9, 15 a 16; (38) telekomunikace, služby umožňující komunikaci jedné osoby s druhou, televizní vysílání, šíření, výměna nebo získávání zpráv a informací, šíření elektronických časopisů, informací, elektronických periodik, knih v elektronické podobě, audio nebo audiovizuálních děl prostřednictvím informační nebo datové nebo elektronické nebo komunikační nebo telekomunikační nebo počítačové sítě, zejména Internetu, informační služby na Internetu, poskytování informačních služeb prostřednictvím počítačů, elektronická pošta, streaming dat, streaming zvukového materiálu na internetu, streaming video materiálu na internetu, video, audio a televizní streaming, streaming audio a video materiálů na internetu, streaming zvukového, vizuálního a audiovizuálního materiálu prostřednictvím globální počítačové sítě, přenos datových, audio, video a multimediálních souborů, včetně souborů ke stažení a souborů streamovaných přes globální počítačovou síť, zprostředkovatelská činnost s výše uvedenými službami ve tř. 38; (41) nakladatelství a vydavatelství, ediční činnost a publikační činnost, nahrávání zvukových a obrazových nosičů, výroba, tvorba a šíření audiovizuálních děl, TV produkce, filmová produkce, tvorba a výroba televizních a audiovizuálních programů, agenturní činnost v oblasti kultury, zprostředkování v oblasti kultury, organizace společenských a kulturních akcí, půjčování zvukových nebo zvukově obrazových záznamů, hudební koncerty, pořádání a organizace koncertů, hudební vystoupení, produkce hudebních vystoupení, elektronická vydavatelská činnost výroba zvukových a obrazových záznamů na zvukových a obrazových nosičích, zábavní služby poskytované pomocí on-line streamů, zprostředkovatelská činnost s výše uvedenými službami ve tř. 41; (45) služby poskytované právníky, právními asistenty a osobními advokáty fyzickým osobám, skupinám fyzických osob, organizacím a podnikům, vyšetřování a dohled v oblasti fyzické bezpečnosti osob a zabezpečení hmotného majetku, služby poskytované fyzickým osobám v souvislosti se společenskými událostmi, např. společenský doprovod, sňatkové kanceláře, pohřební služby.

(511) 9, 15, 16, 35, 38, 41, 45

(540)

Modrý pondělí(111) **387103**

(220) 17.03.2021

(320) 17.03.2021

(442) 12.05.2021

(151) 18.08.2021

(730) **OL TRANS CZ, s.r.o.**, Příčná 129/3, Olomouc, Hodolany, 77900, CZ

(740) Law & tech s. r. o., advokátní kancelář, Rooseveltova 809/22, 04001 Košice

(210) O-570601

(510) (39) dopravní služby, balení a skladování zboží, dopravní informace, poradenské a rezervační služby.

(511) 39

(540)

OLTRANS(111) **387104**

(220) 17.03.2021

(320) 17.03.2021

(442) 12.05.2021

- (151) 18.08.2021
(730) **Dubčák David Ing., Ph.D.**, Havlíčkova 858/13, Valašské Meziříčí, 75701, CZ
(210) O-570630
(510) (28) stolní hry, hračky, hry a žertovné předměty, společenské hry, deskové hry.
(511) 28
(540)

PEXINO

- (111) **387105**
(220) 18.03.2021
(320) 18.03.2021
(442) 12.05.2021
(151) 18.08.2021
(730) **Schořálek Noe**, Kafkova 341/12, Praha 6, Dejvice, 16000, CZ
(740) AK Jan Bárta s.r.o., advokátní kancelář, JUDr. Jan Bárta, advokát, Kaprova 42/14, Praha 1, Staré Město, 11000
(210) O-570648
(510) (8) ruční vytlačovací nástroje, ruční nástroje na vysekávání (vyráženi), nástroje na vyříznutí tvaru (ruční nástroje).
(511) 8
(540)

TEXTURIO

- (111) **387106**
(220) 18.03.2021
(320) 18.03.2021
(442) 12.05.2021
(151) 18.08.2021
(730) **Diamond Quest Ltd**, OMC Chambers, P.O.Box 3152, Road Town, Tortola, VG
(740) Mgr. Alexandr Vališ, advokát, Maiselova 38/15, Praha 1, Josefov, 11000
(210) O-570649
(510) (34) tabák, kuřácké potřeby, zápalky, cigarety, cigaretové pouzdra, cigaretové filtry, cigaretové držáky, cigaretový papír, cigaretové špičky, náustky pro držáky cigaret, tabákové dýmky, cigarillos (krátké doutníky), doutníky, popelníky pro kuřáky, zapalovače pro kuřáky.
(511) 34
(540)



- (111) **387107**
(220) 18.03.2021
(320) 18.03.2021
(442) 12.05.2021
(151) 18.08.2021
(730) **BOHEMIA SEKT, s.r.o.**, Smetanova 220, Starý Plzenec, 33202, CZ
(740) Langrova, s.r.o., Skrétova 1011/48, Plzeň, Jižní Předměstí, 30100
(210) O-570656
(510) (16) reklamní, propagační a informační materiály z papíru a plastických hmot, a to tiskoviny, kalendáře, plakáty, papírové ubrousky, ubrusy, pohlednice, tužky; (32) míchané nápoje, šumivé nápoje a jiné nealkoholické nápoje; (33) vína všeho druhu.
(511) 16, 32, 33

(540)

Avanti
AIR

- (111) **387108**
(220) 19.03.2021
(320) 19.03.2021
(442) 12.05.2021
(151) 18.08.2021
(730) **Profitak group, s.r.o.**, Pavlovská 502/12, Brno, Kohoutovice, 62300, CZ
(740) Advokátní kancelář JUDr. Kristina Škampová a spol., JUDr. Kristina Škampová, advokátka, Pellicova 29/8a, Brno, Brno-město, 60200
(210) O-570665
(510) (9) počítačový software; (35) marketing; (41) překladatelské a tlumočnické služby.
(511) 9, 35, 41
(540)

Translating Parrot

- (111) **387109**
(220) 19.03.2021
(320) 19.03.2021
(442) 12.05.2021
(151) 18.08.2021
(730) **Profitak group, s.r.o.**, Pavlovská 502/12, Brno, Kohoutovice, 62300, CZ
(740) AK JUDr. Kristina Škampová a spol., JUDr. Kristina Škampová, Pellicova 29/8a, Brno, Brno-město, 60200
(210) O-570672
(591) Barevná
(510) (9) počítačový software; (35) marketing; (41) překladatelské a tlumočnické služby.
(511) 9, 35, 41
(540)



- (111) **387110**
(220) 19.03.2021
(320) 19.03.2021
(442) 12.05.2021
(151) 18.08.2021
(730) **Penny Market s.r.o.**, Počernická 257, Radonice, 25073, CZ
(740) Všeťečka Zelený Švorčík a partneři, advokátní a patentová kancelář, JUDr. Michal Havlík, Hálkova 1406/2, Praha 2, Nové Město, 12000
(210) O-570675
(591) Barevná
(510) (9) mobilní aplikace pro objednávání a dodávání zboží, software pro webové aplikace pro objednávání a dodávání zboží, software pro objednávání a dodávání zboží; (16) tašky, pytle, balicí a obalové materiály a materiály pro skladování z papíru, lepenky nebo z plastů; (35) velkoobchodní a maloobchodní služby a on-line maloobchodní a velkoobchodní služby v oblasti potravin, alkoholických a nealkoholických nápojů, potravin pro kojence a batolata, dietních a dietetických potravin, výrobků pro domácnost, jmenovitě domácích nebo kuchyňských potřeb a nádob, mycích hub, kartáčů/štetců, výrobků pro čisticí účely, skla, porcelánu a kameniny, nádob ze skla, dávkovačů mýdla, nádob na odpadky, květináčů, stolního porcelánu, táců/podnosů, mís (misek), sklenic, utěrek

(hadrů) na utírání prachu, skleniček na pití, nádobí, dortových forem, domácích potřeb nekovových, kameniny, svícňů, papírových talířů, žehlicích prken, talířů, chňapek, košů na domácí chléb, lékárenských výrobků, jmenovitě kosmetiky, parfumerie, éterických olejů, prostředků zubní hygieny, přípravků pro bělení a jiných pracích prostředků, mýdel, koupelových a sprchových přípravků, deodorantů a antiperspirantů pro osobní použití, tabáku, kuřáckých potřeb, zápalek, zahradnických potřeb, potřeb pro kutily, potřeb pro kempování, hraček, oděvů, papírnického zboží/kancelářských potřeb, elektrického zboží, jmenovitě automatických kávovarů, mixérů, toustovačů, konvic, vysavačů, vysoušečů vlasů, žehliček na vlasy, telekomunikačních výrobků, zejména mobilních komunikačních výrobků, sjednávání smluv o telekomunikačních službách všeho druhu, vypořádání nákladů na telefonní karty, vyjednávání smluv pro druhé týkající se užití účtovaného kreditu pro mobilní telefonní karty (předplacené), obstarávání pro druhé, jmenovitě nákup telefonního kreditu pro předplacené karty pro mobilní telefony prostřednictvím mobilních sítí pro jiné společnosti a zprostředkování smluv o využití telefonního kreditu pro předplacené karty pro mobilní telefony prostřednictvím mobilních sítí; (39) doprava zboží, rozvoz zboží.

(511) 9, 16, 35, 39
(540)

PENNYDOMU.CZ

(111) **387111**
(220) 19.03.2021
(320) 19.03.2021
(442) 12.05.2021
(151) 18.08.2021
(730) **Penny Market s.r.o.**, Počernická 257, Radnice, 25073, CZ
(740) Všečka Zelený Švorčík a partneři, advokátní a patentová kancelář, JUDr. Michal Havlík, Hálkova 1406/2, Praha 2, Nové Město, 12000
(210) O-570676
(591) Barevná
(510) (9) mobilní aplikace pro objednávání a dodávání zboží, software pro webové aplikace pro objednávání a dodávání zboží, software pro objednávání a dodávání zboží; (16) tašky, pytle, balicí a obalové materiály a materiály pro skladování z papíru, lepenky nebo z plastů; (35) velkoobchodní a maloobchodní služby a on-line maloobchodní a velkoobchodní služby v oblasti potravin, alkoholických a nealkoholických nápojů, potravin pro kojence a batolata, dietních a dietetických potravin, výrobků pro domácnost, jmenovitě domácích nebo kuchyňských potřeb a nádob, mycích hub, kartáčů/štetců, výrobků pro čisticí účely, skla, porcelánu a kameniny, nádob ze skla, dávkovačů mýdla, nádob na odpadky, květináčů, stolního porcelánu, táčů/podnosů, mís (mísek), sklenic, utěrek (hadrů) na utírání prachu, skleniček na pití, nádobí, dortových forem, domácích potřeb nekovových, kameniny, svícňů, papírových talířů, žehlicích prken, talířů, chňapek, košů na domácí chléb, lékárenských výrobků, jmenovitě kosmetiky, parfumerie, éterických olejů, prostředků zubní hygieny, přípravků pro bělení a jiných pracích prostředků, mýdel, koupelových a sprchových přípravků, deodorantů a antiperspirantů pro osobní použití, tabáku, kuřáckých potřeb, zápalek, zahradnických potřeb, potřeb pro kutily, potřeb pro kempování, hraček, oděvů, papírnického zboží/kancelářských potřeb, elektrického zboží, jmenovitě automatických kávovarů, kávovarů, mixérů, toustovačů, konvic, vysavačů, vysoušečů vlasů, žehliček na vlasy, telekomunikačních výrobků, zejména mobilních komunikačních výrobků, sjednávání smluv o telekomunikačních službách všeho druhu, vypořádání nákladů na telefonní karty, vyjednávání smluv pro druhé týkající se užití účtovaného kreditu pro mobilní telefonní karty (předplacené), obstarávání pro druhé, jmenovitě nákup telefonního kreditu pro předplacené karty pro mobilní telefony prostřednictvím mobilních sítí pro jiné společnosti a zprostředkování smluv o využití telefonního kreditu

pro předplacené karty pro mobilní telefony prostřednictvím mobilních sítí; (39) doprava zboží, rozvoz zboží.

(511) 9, 16, 35, 39
(540)



(111) **387112**
(220) 19.03.2021
(320) 19.03.2021
(442) 12.05.2021
(151) 18.08.2021
(730) **Žáčik Maroš**, Tulipánová 100, Průhonice, 24243, CZ
(740) Ing. Michal Jupa, patentový zástupce, Na Baních 1385, Praha 5 - Zbraslav, 15600
(210) O-570683
(510) (19) nekovové střechy a střešní krytiny, nekovové zastřešení, nekovové střešní panely, nekovové žlaby a okapy, stavební kámen, stavební břidlice; (35) zprostředkovatelská, konzultační a poradenská činnost v oblasti obchodu, maloobchod, velkoobchod, export, import, provoz e-shopu - vše nekovovými střešními panely, s nekovovým zastřešením, nekovovými střešními panely nekovovými žlaby a okapy, stavebním kamenem, stavební břidlicí, reklama, propagace, inzerce a poskytování obchodních informací prostřednictvím všech druhů médií, marketing; (37) provádění staveb a investičních celků všeho druhu, včetně jejich změn, udržovacích prací na nich a jejich odstraňování, pokrývání střech, zednictví, tesařství, pokrývačství a klempířství, konstrukční a konzultační činnost, odborná pomoc a autorský dozor ve stavebnictví, stavební dozor, zprostředkovatelská, poradenská a obstaravatelská činnost v uvedených oblastech.
(511) 19, 35, 37
(540)

RIVERSTONE

(111) **387113**
(220) 21.03.2021
(320) 21.03.2021
(442) 12.05.2021
(151) 18.08.2021
(730) **Voříšek Pavel, DiS.**, Dusikova 905/29, Brno, Lesná, 63800, CZ
(210) O-570711
(510) (23) vlákna, nitě a příže, vlákna pro textilní účely, nitě a příže vlněné, bavlněné, z přírodního hedvábí, konopné, lněné, obsahující umělá vlákna a elastická vlákna na textilní použití, nebo obsahující směsi uvedených materiálů, předené vlny, vlněné příže poločesané a česané; (24) textilní výrobky a náhradní součásti pro textilní výrobky, látky, textilie, úplet; (25) oděvy, konfekční a modelové oblečení pro muže, ženy a děti, pánské a dámské kalhoty, kalhoty všeho druhu, šortky, trikotové kalhoty, šaty, sukně, pulovry, svetry, vesty, kabáty, vycházkové obleky, trička, bundy, cvičební úbory, oteplovačky, soupravy pro jogging, pracovní oděvy, kalhoty a košile z lehkých tkanin, přiléhavé trikoty, nánožníky (ne elektricky vyhřívané), oblečení do deště, košile, sportovní košile, košile s krátkým rukávem, košile z úpletu, krátké košile, oblečení pro hry a volné chvíle, převlečníky (kabáty), sportovní bundy s kapucí a kožešinovou vložkou, větrovky, pokrývky hlavy, klobouky, čepice, kapuce, kukly, barety, čelenky (oděvy), potní čelenky, potítka na zápěstí, chrániče na uši proti chladu (oděvy), šály, šátky, kravaty, štolý (oděvy), šerpy, oblečení na spaní, noční košile, pyžama, rukavice, rukavice bez prstů, palčáky, rukávniky, spodní prádlo, spodky, kalhotky, boxerské šortky, nátělníky, punčochy, ponožky, podkolenky, punčocháče, stávkové zboží (pletené), kravaty, motýlky, opasky, pletené vlněné zboží spadající do třídy 25.

(511) 23, 24, 25
(540)

(111) **387114**
(220) 20.03.2021
(320) 20.03.2021
(442) 12.05.2021
(151) 18.08.2021
(730) **Rodinný pivovárěk Antonín s.r.o.**, Jaromíra Brože 230, Stará Paka, 50791, CZ
(210) O-570721
(591) Barevná
(510) (32) pivo a nealkoholické nápoje.
(511) 32
(540)



(111) **387115**
(220) 22.03.2021
(320) 22.03.2021
(442) 12.05.2021
(151) 18.08.2021
(730) **BOHEMIA SEKT, s.r.o.**, Smetanova 220, Starý Plzenec, 33202, CZ
(740) Advokátní kancelář Kříž a partneři s.r.o., Prof. JUDr. Jan Kříž CSc., Rybná 678/9, Praha 1, Staré Město, 11000
(210) O-570733
(510) (16) tiskoviny, časopisy, periodika a knihy, fotografie; (32) nealkoholické nápoje; (33) alkoholické nápoje (kromě pív); (41) organizování výstav a pořádání veletrhů (kulturních nebo vzdělávacích), společenské, kulturní a soutěžní aktivity.
(511) 16, 32, 33, 41
(540)

Bohemia Sekt Ice

(111) **387116**
(220) 22.03.2021
(320) 22.03.2021
(442) 12.05.2021
(151) 18.08.2021
(730) **Hradecká pekárna, s.r.o.**, Bieblova 849/10, Hradec Králové, Slezské Předměstí, 50003, CZ
(740) Mgr. Zbyšek Malík, advokát, Střelecká 672/14, Hradec Králové, 50002
(210) O-570757
(510) (5) potraviny a dietetické výrobky pro léčebné účely, a to potravinové a nutriční doplňky pro zlepšení fyzické, psychické a zdravotní kondice, posilující a povzbuzující poživatiny, extrakty, speciální potraviny pro sportovce, rekonvalescenty a osoby se zvýšenou zdravotní, fyzickou a pracovní zátěží, potravinové doplňky obohacené o vitamíny, minerály a proteiny; (16) tiskárenské výrobky, obaly z papíru a plastů v rámci této

třídy; (30) obilné výrobky, a to potraviny pšeničné, sójové, kukuřičné a pohankové, pekařské výrobky z luštěnin, zapékané mšlí, sypané mšlí, extrudáty, cornflakes, obilné polštářky, mšlí tyčinky, ovesné vločky, ovesné kaše, cereální výrobky, chléb, pečivo včetně trvanlivého, cukrářské výrobky.

(511) 5, 16, 30
(540)

Panitta

(111) **387117**
(220) 23.03.2021
(320) 23.03.2021
(442) 12.05.2021
(151) 18.08.2021
(730) **Vondráček Jiří**, Dvoutletky 2898/501, Praha 10, Strašnice, 10000, CZ
(740) Ing. Jarmila Javoříková, patentový zástupce, Slunečná 4566, Zlín, 76005
(210) O-570767
(591) Barevná
(510) (9) elektronická data, hudba a filmy v elektronické podobě, audiovizuální díla na elektronických nosičích, tiskoviny v elektronické podobě, fotografie v elektronické podobě, přístroje pro záznam, převod a reprodukci zvuku nebo obrazu, audiovizuální přístroje, přístroje pro zpracování informací, počítače, software, elektronické informační systémy, reproduktory, zesilovače zvuku, mixážní pulty, telekomunikační přístroje, vysílací přístroje; (16) periodické či neperiodické tiskoviny, reklamní tiskoviny, firemní tiskoviny, knihy, časopisy, noviny, fotografie, plakáty, diáře, kalendáře, samolepky, obaly na tiskoviny, psací potřeby, školní a kancelářské potřeby v rámci této třídy, karton, papírové tašky, papírové obaly, kartonážní výrobky, a to obalové materiály k balení; (18) zavazadla, reklamní zavazadla, tašky, sportovní tašky, deštníky, slunečníky, peněženky, kůže, imitace kůže; (21) potřeby pro domácnost a kuchyň, nádobí, nádoby pro nápoje, nádoby pro potraviny, reklamní nádobí a nádoby pro nápoje či potraviny, lahve, termosky, toaletní potřeby v rámci této třídy, toaletní taštičky; (25) oděvy, reklamní oděvy, sportovní oděvy, oděvy pro volný čas, oděvní doplňky - opasky, pokrývky hlavy, obuv, reklamní obuv, sportovní obuv, obuv pro volný čas; (35) reklama, reklama online, marketing, marketing online, obchodní průzkumy, předvádění výrobků, automatizované zpracování dat, správa obchodních dat, obchodní poradenství, obchodní administrativa, reklamní a prodejní akce, distribuce reklamních materiálů a vzorků výrobků, maloobchodní, velkoobchodní a elektronický prodej hudby a filmů, uměleckých děl v elektronické podobě, tiskovin, zavazadel, potřeb pro domácnost a kuchyň, oděvu a obuvi, obchodní zprostředkovatelské služby v oblasti umění; (38) internetové vysílání, vysílání hudebního kanálu, televizní vysílání, rozhlasové vysílání, elektronický přenos dat, počítačová komunikace, přenosy digitálních souborů, elektronická pošta, telefonická komunikace, telekomunikační služby, pronájem přístrojů a zařízení pro vysílání a přenos dat, zprostředkování v oblasti telekomunikačních služeb, poskytování informací v oblasti elektronického přenosu dat; (41) služby nahrávacího studia, umělecká produkce - hudební, filmová a divadelní, audiovizuální produkce, služby diskžokejů, skládání hudby, zábavní činnosti, kulturní a společenské činnosti, služby bavičů, služby moderátorů, vzdělávací činnosti, poskytování informací z oblasti hudby, umění, vydavatelství, kultury a zábavy, a to prostřednictvím elektronických internetových portálů, vydavatelská a nakladatelská činnost, elektronické publikování, půjčování a pronájem hudby a filmu, půjčování a pronájem nahraných zvukových a zvukově obrazových záznamů, agenturní činnost v oblasti umění, kultury, zábavy; (45) služby sociálních sítí online, správa autorských práv, právní zastupování autorů a umělců, seznamovací služby.

(511) 9, 16, 18, 21, 25, 35, 38, 41, 45
(540)



- (111) **387118**
(220) 23.03.2021
(320) 23.03.2021
(442) 12.05.2021
(151) 18.08.2021
(730) **Zvěřinová Jitka**, Krhanická 989/19, Praha 4, Kamýk, 14200, CZ
(740) Mgr. Štěpán Ciprýn, advokát, Rumunská 1720/12, Praha 2, Nové Město, 12000
(210) O-570768
(510) (3) neléčivé kosmetické a toaletní přípravky, neléčivé přípravky pro ústní hygienu; (10) chirurgické, lékařské, stomatologické a veterinární přístroje a nástroje; (25) oděvy, obuv, pokrývky hlavy.
(511) 3, 10, 25
(540)

RESPIROUŠKA

- (111) **387119**
(220) 23.03.2021
(320) 23.03.2021
(442) 12.05.2021
(151) 18.08.2021
(730) **Fresenius Kabi AG**, Else-Kroener-Strasse 1, 61352 Bad Homburg, DE
(740) PATENTSERVIS Praha a.s., Na Podkovce 281/10, Praha 4, Podolí, 14700
(210) O-570772
(510) (5) farmaceutika, léčebné přípravky, dietetické potraviny a substance pro léčebné účely, potravinové doplňky.
(511) 5
(540)

OLVIT D3

- (111) **387120**
(220) 23.03.2021
(320) 23.03.2021
(442) 12.05.2021
(151) 18.08.2021
(730) **EmergoPharm Sp. z o.o. Sp. K.**, Józefa Piłsudskiego 11, 05-510 Konstancin-Jeziorna, PL
(740) Patent-K s.r.o., Husníkova 2086/22, Praha 5, Stodůlky, 15800
(210) O-570775
(510) (5) farmaceutické přípravky pro lidi, léčiva pro zvěrolékařské účely, dietetické potraviny pro léčebné účely.
(511) 5
(540)

DOSPINOX

- (111) **387121**
(220) 23.03.2021
(320) 23.03.2021
(442) 12.05.2021
(151) 18.08.2021
(730) **ComAp a.s.**, U Uranie 1612/14a, Praha 7, Holešovice, 17000, CZ
(740) Dana Lukajová, patentový zástupce, Dana Lukajová, Voršilská 130/10, Praha 1, Nové Město, 11000
(210) O-570777
(591) Barevná
(510) (42) cloud computing pro vzdálené řízení energetických zdrojů, software jako služba [SaaS] pro vzdálené řízení energetických zdrojů, cloud computing pro ovládání elektřiny a energie, software jako služba [SaaS] pro ovládání elektřiny a energie, cloud computing pro řízení poptávky a nabídky energií, software jako služba [SaaS] pro řízení poptávky a nabídky energií, software jako služba (SaaS) pro diagnostiku, ovládání, monitorování, předpovídání, plánování, optimalizaci, diagnostikování v oboru elektřiny, ukládání energie, elektrických sítí, mikrosítí, výroby a distribuce energie, dodávek elektřiny, efektivnosti energie, čisté energie, obnovitelných energetických zdrojů, průmyslového internetu věcí (IIoT), internetu věcí (IoT), technologie grid edge, zdrojů distribuované energie, elektromobility a reagování na poptávku po energii, software jako služba (SaaS) pro upozornění koncových uživatelů o možnosti vytvoření a spuštění krátkodobé redukce v poptávce po energii, software jako služba (SaaS) pro údržbu a správu majetku a obchodních procesů a logistiky pro zařízení v oboru elektřiny, ukládání energie, elektrických sítí, mikrosítí, výroby a distribuce energie, dodávek elektřiny, efektivnosti energie, čisté energie, obnovitelných energetických zdrojů, průmyslového internetu věcí (IIoT),

internetu věcí (IoT), technologie grid edge, zdrojů distribuované energie, elektromobility a reagování na poptávku po energii, software jako služba (SaaS) pro vzdálený sběr dat v reálném čase a tvorbu zpráv z automatizovaného ovládání používaný v oboru elektřiny, ukládání energie, elektrických sítí, mikrosítí, výroby a distribuce energie, dodávek elektřiny, efektivnosti energie, čisté energie, obnovitelných energetických zdrojů, průmyslového internetu věcí (IIoT), internetu věcí (IoT), technologie grid edge, zdrojů distribuované energie, elektromobility a reagování na poptávku po energii.

- (511) 42
(540)



ComAp Cloud

- (111) **387122**
(220) 24.03.2021
(320) 24.03.2021
(442) 12.05.2021
(151) 18.08.2021
(730) **TBG METROSTAV s.r.o.**, Koželužská 2246/5, Praha 8, Libeň, 18000, CZ
(210) O-570778
(510) (19) beton, tekutý beton, hotový beton; (37) betonování, čerpání betonu, drcení betonu, opravy betonu; (40) zpracování odpadu (recyklace), zpracování betonu, recyklace a zpracování odpadů, opětovné využití materiálů (recyklace odpadu).
(511) 19, 37, 40
(540)

ECOCRETE

- (111) **387123**
(220) 24.03.2021
(320) 24.03.2021
(442) 12.05.2021
(151) 18.08.2021
(730) **REHA Cosmetics, s.r.o.**, Michelská 300/60, Praha 4, Michle, 14000, CZ
(740) ZEMAN - podnikohorská patentová a známková kancelář, Petr Zeman, patentový zástupce, Hradní 301/9, Loket, 35733
(210) O-570789
(591) Barevná
(510) (3) kosmetické výrobky všeho druhu v rámci této třídy, dezodorační přípravky pro osobní potřebu, vonné oleje a masážní přípravky, bylinné balzámy a masážní přípravky, vše na bázi rostlinných extraktů, vše v rámci této třídy, depilační přípravky, mýdla, včetně dezinfekčních, opalovací přípravky, peroxid vodíku pro kosmetické účely, pleťové vody pro kosmetické účely, ústní vody a spreje, šampóny, soli koupelové v rámci této třídy, kosmetické ubrousky; (5) léčivé byliny a výrobky z nich, léčivé čaje a výluhy z nich, léčivé nápoje, hojivé houby, dietetické nápoje pro lékařské účely, potravinové doplňky v rámci třídy 5, vitamínové přípravky, léčivé přípravky do koupelí, hojivé masti, obkladový materiál pro lékařské účely, obvazový materiál, náplasti pro lékařské účely, desinfekční přípravky lékařské, přípravky proti pocení, repelenty proti hmyzu; (41) poskytování tělovýchovných a kulturních služeb, vzdělávací činnost, pořádání odborných kurzů, školení, instruktáží a jiných vzdělávacích akcí, pořádání konferencí, kolokvií, kongresů, pořádání společenských akcí, lektorská činnost, provozování tělovýchovných a sportovních zařízení, trenérská činnost; (44) lékařské služby, zejména týkající se péče o hygienu a krásu osob, zejména masérské, rekondiční a regenerační služby, lázeňské služby,

provozování solárií, termárií, neurologie, chiropraktika, manikúra, pedikúra, provozování zařízení sloužících k regeneraci a rekondici, parní lázně, lékárenské poradenství, provozování sauny.

(511) 3, 5, 41, 44
(540)



REHADERM

(210) O-570803
(591) Barevná
(510) (30) stolní sůl.
(511) 30
(540)



(111) **387124**

(220) 24.03.2021
(320) 24.03.2021
(442) 12.05.2021
(151) 18.08.2021

(730) **REHA Cosmetics, s.r.o.**, Michelská 300/60, Praha 4, Michle, 14000, CZ
(740) ZEMAN - podkrušnohorská patentová a známková kancelář, Petr Zeman, patentový zástupce, Hradní 301/9, Loket, 35733

(210) O-570790

(591) Barevná

(510) (3) kosmetické výrobky všeho druhu v rámci této třídy, dezodorační přípravky pro osobní potřebu, vonné oleje a masážní přípravky, bylinné balzámy a masážní přípravky, vše na bázi rostlinných extraktů, vše v rámci této třídy, depilační přípravky, mýdla, včetně dezinfekčních, opalovací přípravky, peroxid vodíku pro kosmetické účely, pleťové vody pro kosmetické účely, ústní vody a spreje, šampóny, soli koupelové v rámci této třídy, kosmetické ubrousky; (5) léčivé byliny a výrobky z nich, léčivé čaje a výluhy z nich, léčivé nápoje, hojivé houby, dietetické nápoje pro lékařské účely, potravinové doplňky v rámci třídy 5, vitamínové přípravky, léčivé přípravky do koupelí, hojivé masti, přípravky proti pocení, repelenty proti hmyzu; (41) poskytování tělovýchovných a kulturních služeb, pořádání odborných kurzů, školení, instruktáží a jiných vzdělávacích akcí, pořádání konferencí, kolokvií, kongresů, pořádání společenských akcí, provozování tělovýchovných a sportovních zařízení, trenérská činnost; (44) péče o hygienu a krásu osob, zejména masérské, rekondiční a regenerační služby, lázeňské služby, provozování solárií, termárií, manikúra, pedikúra, provozování zařízení sloužících k regeneraci a rekondici, parní lázně, lékárenské poradenství, provozování sauny.

(511) 3, 5, 41, 44
(540)



REHASPORT

(111) **387125**

(220) 24.03.2021
(320) 24.03.2021
(442) 12.05.2021
(151) 18.08.2021

(730) **SALINEN AUSTRIA AKTIENGESELLSCHAFT**, Steinkogelstraße 30, 4802 Ebensee, AT

(740) Vsetečka Zelený Švorčík a partneři, advokátní a patentová kancelář, JUDr. Michal Havlík, Hálkova 1406/2, Praha 2, Nové Město, 12000

(111) **387126**

(220) 24.03.2021
(320) 24.03.2021
(442) 12.05.2021
(151) 18.08.2021

(730) **BOD BOD BOD s.r.o.**, Křížkovského 1584/18, Praha 3, Žižkov, 13000, CZ

(740) Dana Lukajová, patentový zástupce, Dana Lukajová, Voršilská 130/10, Praha 1, Nové Město, 11000

(210) O-570817

(510) (18) zavazadla, cestovní tašky, peněženky a ostatní tašky, tašky na boty; (25) oděvy, obuv, pokrývky hlavy, části oděvů, obuvi a pokrývek hlavy; (26) příslušenství a doplňky oblečení nebo obuvi (galanterie), šicí potřeby a ozdobné textilní výrobky, šněrovadla do bot, tkaničky, přívěsky [nikoli klenoty nebo přívěsky na klíče, prstýnky nebo řetízky].

(511) 18, 25, 26

(540)



PÁR

(111) **387127**

(220) 24.03.2021
(320) 24.03.2021
(442) 12.05.2021
(151) 18.08.2021

(730) **Plzeňský Prazdroj, a. s.**, U Prazdroje 64/7, Plzeň, Východní Předměstí, 30100, CZ

(740) Skils s.r.o. advokátní kancelář, JUDr. Karel Muzikář LL.M. (C.J.), advokát, Křížovnické náměstí 193/2, Praha 1, 11000

(210) O-570818

(510) (35) marketing, propagace, reklama; (41) pořádání soutěží, pořádání sportovních soutěží, pořádání šipkových soutěží.

(511) 35, 41

(540)

GAMBRINUS SUPER LIGA

(111) **387128**

(220) 25.03.2021
(320) 25.03.2021
(442) 12.05.2021
(151) 18.08.2021

(730) **TV Nova s.r.o.**, Kříženeckého náměstí 1078/5a, Praha 5, Hlubočepy, 15200, CZ

(740) Dana Lukajová, patentový zástupce, Dana Lukajová, Voršilská 130/10, Praha 1, Nové Město, 11000

(210) O-570819

(510) (35) poskytování prostoru, času a médií pro reklamu, poskytování a pronajímání reklamního prostoru na internetu, poskytování informatizovaných reklamních služeb, poskytování prostoru na webových stránkách k reklamě na výrobky a služby, poskytování reklamního prostoru, poskytování reklamního prostoru v periodických publikacích, novinách a časopisech, poskytování reklamního prostoru elektronickými prostředky a globálními informačními sítěmi, poskytování reklamního prostoru elektronickými prostředky a celosvětovými informačními sítěmi, pronájem reklamních ploch a reklamního materiálu, pronájem reklamního času v komunikačních médiích, pronájem reklamního prostoru na webových stránkách, zajišťování reklamního prostoru v novinách, šíření reklam a inzerce, konzultační a poradenské služby a pomoc v oblasti reklamní, marketingové a propagační činnosti, reklamní, inzertní a propagační činnost, marketing, služby vztahů s veřejností (public relations), služby předvádění výrobků a vystavování zboží, předváděcí akce a výstavy k obchodním nebo reklamním účelům, služby věrnostní, pobídkové a bonusových programů – vše ke komerčním, reklamním nebo propagačním účelům, komerční správa licencí na výrobky a služby třetích osob, obchodní informace a rady pro spotřebitele (spotřebitelská poradna), objednávání pro třetí strany, počítačové objednávání zboží, předplatné na balíček informačních médií, předplatné na televizní kanál, pronájem prodejních automatů, shromažďování licačních nabídek, služby v oblasti srovnávání cen, zajišťování předplacení telematických, telefonních nebo počítačových služeb (internet), zařízení kolektivních koupí, zprostředkování dohod týkajících se prodeje a nákupu zboží, zprostředkování obchodů pro třetí strany, marketingové analýzy, marketingové studie, marketingový průzkum, informační kanceláře (komerční), obchodní informace vedené počítačem, obchodní informace (poskytování), obchodní informační služby, sběr a systemizace dat z obchodní a podnikatelské činnosti, šíření obchodních informací, šetření vztahující se k obchodu, šíření údajů vztahujících se k obchodním aktivitám, služby benchmarkingu, služby v oblasti analýzy cen, služby týkající se průzkumu trhu, srovnávací služby, poskytování informací komerčního nebo reklamního charakteru, multimediálních informací komerčního charakteru, činnost reklamní agentury, činnost ekonomických a/nebo organizačních poradců, zprostředkování v obchodních vztazích, merchandising, franchising, pomoc při využívání a řízení obchodního podniku, personální agentura, personální poradenství, automatizované zpracování dat, pomoc při provozování obchodů a obchodních činností průmyslového nebo obchodního podniku, služby, které zahrnují záznam, přepis, vypracování, kompilaci přenášení nebo systematickosti písemných či datových či elektronických sdělení a záznamů jakož i využívání nebo kompilaci matematických a statistických údajů, organizační zabezpečování televizního vysílání v rámci této třídy, podporování a intenzifikace obchodních služeb založené na zvýhodňování klíčových spolupracovníků a klientů (obchodní služby), věrnostní a bonusové systémy (obchodní služby) zejména poskytování slev a odměn, poskytování přednostních a nadstandardních služeb, služby modelingové agentury, výstavy komerční nebo reklamní nebo propagační, předvádění zboží prostřednictvím internetu nebo katalogu nebo výstav za účelem reklamy a/nebo prodeje, přeskupování a shromažďování (kromě dopravy) různých výrobků pro třetí osoby za účelem umožnit spotřebiteli pohodlně vybrat a prohlížet a kupovat (kromě přepravy) prostřednictvím katalogu a/nebo internetu a/nebo zásilkového prodeje, zásilkový a maloobchodní prodej nahaných nosičů záznamů, audiovizuálních děl, hudebních děl, knih, tiskovin, oděvů, módních doplňků, klíčenek, hudebních nástrojů, psacích potřeb, kancelářských potřeb, učebních pomůcek, nádobí a nádob pro domácnost nebo kuchyň, sklenic, hrnků, výrobků a surovin pro vaření, potravin, pokrmů, nápojů, prostírání, ubrusů, ubrousků, zástěr, výrobků souvisejících s vařením pokrmů, kuchařských receptů, reklamních a propagačních předmětů, doplňků stravy; (38) televizní vysílání, rozhlasové vysílání, digitální vysílání, satelitní vysílání, televizní vysílání programů, televizní vysílání zábavných, vzdělávacích, dokumentárních, výchovných, soutěžních, diskusních a informačních pořadů, streaming audio a video materiálů na internetu, služby v oblasti vysílání dat, vysílání televize přes internet, diskusní fóra (poskytování internetových diskusních fór), podcasting, televizní komunikační služby, televizní vysílání pro mobilní telefony, vysílání kabelové televize, video vysílání, zpoplatněné televizní vysílání, počítačová komunikace a přístup k internetu, komunikační služby pro přístup k databázi, poskytování blogovacích služeb, poskytování elektronického video spojení, poskytování elektronického zvukového spojení, poskytování přístupu a pronájem přístupového času k počítačovým databázím, poskytování přístupu k datům nebo dokumentům uloženým elektronicky v centrálních souborech za účelem dálkových konzultací,

poskytování přístupu k databázím na internetu, poskytování přístupu k databázím, poskytování přístupu k digitálním hudebním webovým stránkám na internetu, poskytování přístupu k elektronickým stránkám, poskytování přístupu ke stránkám na elektronické informační síti, poskytování přístupu uživatelů k počítačovým programům v datových sítích, pronájem času přístupu do databází, pronájem přístupového času k webovým stránkám (isp), služby telekomunikačních bran, služby týkající se přeposílání webových stránek, zajišťování přístupu k počítačovým databázím, telekomunikace, služby umožňující komunikaci jedné osoby z druhou, telematika, šíření, výměna nebo získávání zpráv a informací, šíření elektronických časopisů, informací, elektronických periodik, knih v elektronické podobě, audio nebo audiovizuálních děl prostřednictvím informační nebo datové nebo elektronické nebo komunikační nebo telekomunikační nebo počítačové sítě, zejména internetu, pomocí satelitů a jinými sítěmi, informační služby na internetu související s televizním vysíláním, služby na internetu související s televizním vysíláním, poskytování on-line platformy pro nahrávání, uchovávání, přenos a aktualizaci dat, obrázků, fotografií, 3d aplikací, zprostředkovatelská činnost v oblasti informačního servisu vztahujícího se k telekomunikačním službám, komunikace a přenos dat prostřednictvím veřejné nebo neveřejné telekomunikační sítě, komunikace, poradenská činnost v oblasti sdělovacích prostředků, telekomunikací, informační služby v oblasti telekomunikací, informační kancelář (poskytování informací o telekomunikačních službách), poskytování informačních služeb prostřednictvím počítačů - v rámci této třídy, pronájem komunikačních míst, telekomunikační služby umožňující on-line v sítích dálkově objednávání a dodávání výrobků, na kterých jsou nanesena obrazová data objednatel; (41) televizní zábava včetně organizace, produkce a prezentace televizních programů, nakladatelství a vydavatelství, ediční činnost, publikační činnost, nahrávání nosičů zvukových nebo obrazových zvukových, půjčování nahaných zvukových a zvukově obrazových záznamů, digitální video, audio a multimediální zábavní vydavatelské služby, elektronické publikování, hudební vydavatelství, reportéřské služby, vydávání a publikování knih, časopisů, vydávání hudebních děl, vydávání elektronických publikací, psaní scénářů, tvorba a šíření audiovizuálních děl, zpravodajství, publicistika, televizní zpravodajství, rozhlasové zpravodajství, obrazové zpravodajství, televizní produkce, filmová produkce s výjimkou reklamní, tvorba programů, tvorba a výroba televizních a audiovizuálních programů, agenturní činnost v oblasti kultury, zprostředkování v oblasti kultury, výchovy, zábavy a sportu, výchovná, vzdělávací, soutěžní a zábavní činnost, zábavní služby, zahrnující vývoj, navrhování, výrobu a provádění rozhlasových a televizních programů a/nebo programů poskytovaných prostřednictvím nových médií jako je internet, zábavní výstav, poskytování nebo vzdělávací představení, organizace společenských a kulturních akcí, organizace, provozování a provádění her a soutěží i veřejných, provozování divadla, provozování kina, výstavní činnost v oblasti kultury nebo zábavy nebo výchovy nebo vzdělávání, digitální zpracování obrazu (služby -), elektronické publikování (dtp), nahrávací studia (služby -), poskytování on-line elektronických publikací a děl [bez možnosti stažení], poskytování on-line audiovizuálních děl bez možnosti stažení, vydávání elektronických knih a on-line časopisů, poskytování publikací z celosvětové počítačové sítě nebo internetu s možností prohledávání, pronájem kinematografických filmů, rozhlasové programy (výroba -), psaní a zveřejňování textů kromě reklamních, vydávání textů, s výjimkou reklamních nebo náborových, výroba divadelních a/nebo jiných představení, organizování kulturních nebo vzdělávacích potřeb, poskytování služeb výchovných, vzdělávacích, soutěžních, kulturních a zábavních prostřednictvím internetu a jiných sítí, provozování tělovýchovných zařízení, pronájem a půjčování sportovních potřeb a náradí s výjimkou dopravních prostředků, půjčování knih, tiskovin, pronájem a půjčování audiopřístrojů, videopřístrojů, videorekordérů, videokamer, fotoaparátů, promítaček, rozhlasových a televizních přijímačů, filmů, kulturních a vzdělávacích potřeb a přístrojů, půjčování a pronájem obrazů, dekorací, pronájem stadionů, tenisových dvorců, pronájem a půjčování potápěčské výstroje, provozování a/nebo pronájem fitness centra.

(511) 35, 38, 41

(540)

Pan profesor(111) **387129**

(220) 24.03.2021

(320) 24.03.2021

(442) 12.05.2021

(151) 18.08.2021

(730) **Tisoň Eduard**, Na Vidouli 845/1a, Praha 5, Jinonice, 15800, CZ

- (740) HAVEL & PARTNERS s.r.o., advokátní kancelář, Mgr. Ivan Rámeš, advokát, Na Florenci 2116/15, Praha 1, Nové Město, 11000
(210) O-570820
(510) (9) mobilní aplikace, software pro finančnictví, software pro správu financí; (36) finanční služby, finanční poradenské služby, finanční služby v oblasti spoření, služby bankomatů, financování záloh v hotovosti, půjčky (financování), vydávání hotovosti v souvislosti s bonusy a programy odměn; (41) vzdělávání v oblasti financí, služby vzdělávání dospělých v oblasti financí.
(511) 9, 36, 41
(540)

Flexiplat

- (111) **387130**
(220) 25.03.2021
(320) 25.03.2021
(442) 12.05.2021
(151) 18.08.2021
(730) **Pizza Friends s.r.o.**, Truhlářská 1955, Písek, Budějovické Předměstí, 39701, CZ
(740) Mgr. Jan Röhrich, advokát, Tylova 382/2, Písek, 39701
(210) O-570823
(510) (29) maso, ryby, drůbež a zvěřina, masové výtažky, konzervované, sušené a tepelně zpracované ovoce a zelenina, rosoly, džemy, marmelády, ovocné zavařeniny, ovocné protlakky, vejce, mléko a mléčné výrobky, jedlé oleje a tuky; (43) služby zajišťující stravování a nápoje, dočasné ubytování.
(511) 29, 43
(540)



- (111) **387131**
(220) 25.03.2021
(320) 25.03.2021
(442) 12.05.2021
(151) 18.08.2021
(730) **Investment Development Property s.r.o.**, třída Tomáše Bati 3067, Zlín, 76001, CZ
(740) Mgr. Lubomír Kazda, advokát, Pütova 1219/3, Praha 1, Nové Město, 11000
(210) O-570824
(591) Barevná
(510) (29) kimčchi (pokrm z kvašené zeleniny), konzervovaná cibule, konzervovaná zelenina, konzervovaný česnek, konzervovaný zázvor, krystalizovaný zázvor, kvašená zelenina, kysané zelí, mořské řasy konzervované, nakládaný zázvor, sušená zelenina, výtažky z mořských řas pro potravinářské účely, zeleninové konzervy, zeleninové saláty, zpracovaná zelenina; (30) dochucovadla, kimči placky kimchiyeon (smaženky z fermentované zeleniny), koření, lisovaný česnek (ochucovadlo), marinády, miso, mořské řady (ochucovadlo), ochucovadla, okonomijaki (japonské slané placky), omáčky (dochucovadla), paprika (koření), pepř, potravinářské esence, s výjimkou éterických esencí a esenciálních olejů, příchutě do potravin, jiné než esenciální oleje, sojová omáčka, sůl ke konzervaci potravin, zázvor (koření) mletý, zázvorová pasta (kořenící přísada); (35) marketing, propagace, předvádění zboží, reklama, sestavování katalogů informací pro obchodní či reklamní účely, šíření reklamních materiálů, šíření vzorků, venkovní reklama; (43) jídelny, restaurace, samoobslužné jídelny, samoobslužné restaurace, zajištění stravování.
(511) 29, 30, 35, 43
(540)

(540)



- (111) **387132**
(220) 25.03.2021
(320) 25.03.2021
(442) 12.05.2021
(151) 18.08.2021
(730) **Investment Development Property s.r.o.**, třída Tomáše Bati 3067, Zlín, 76001, CZ
(740) Mgr. Lubomír Kazda, advokát, Pütova 1219/3, Praha 1, Nové Město, 11000
(210) O-570825
(591) Barevná
(510) (29) kimčchi (pokrm z kvašené zeleniny), konzervovaná cibule, konzervovaná zelenina, konzervovaný česnek, konzervovaný zázvor, krystalizovaný zázvor, kvašená zelenina, kysané zelí, mořské řasy konzervované, nakládaný zázvor, sušená zelenina, výtažky z mořských řas pro potravinářské účely, zeleninové konzervy, zeleninové saláty, zpracovaná zelenina; (30) dochucovadla, kimči placky kimchiyeon (smaženky z fermentované zeleniny), koření, lisovaný česnek (ochucovadlo), marinády, miso, mořské řady (ochucovadlo), ochucovadla, okonomijaki (japonské slané placky), omáčky (dochucovadla), paprika (koření), pepř, potravinářské esence, s výjimkou éterických esencí a esenciálních olejů, příchutě do potravin, jiné než esenciální oleje, sojová omáčka, sůl ke konzervaci potravin, zázvor (koření) mletý, zázvorová pasta (kořenící přísada); (35) marketing, propagace, předvádění zboží, reklama, sestavování katalogů informací pro obchodní či reklamní účely, šíření reklamních materiálů, šíření vzorků, venkovní reklama; (43) jídelny, restaurace, samoobslužné jídelny, samoobslužné restaurace, zajištění stravování.
(511) 29, 30, 35, 43
(540)



- (111) **387133**
(220) 25.03.2021
(320) 25.03.2021
(442) 12.05.2021
(151) 18.08.2021
(730) **Radvan Jan**, Těchonice 1, Nalžovské Hory, 34101, CZ
(740) Ing. Pavel Reichel, Lopatecká 152/14, Praha 4, Podolí, 14700
(210) O-570828

(510) (35) prodej a online prodej levandulového medu, aromatizovaných nápojů, nealkoholických a alkoholických nápojů, cideru, testerů, levandulových pusinek, košíků, hraček, bavlněných oslíků, oslařských publikací, koření, sušených květů, lněných sáčků a pytlíčků plněných sušeným květem levandule, prodej a online prodej kosmetiky, zahmující levandulové mýdlo, oleje, masážní oleje, tělové mléko, šampony, parfémy, balzámy na rty s medem, krémy s oslím mlékem, krémy na ruce, gely na nohy, antimikrobiální gely.

(511) 35

(540)

Levandulomat

(111) **387134**

(220) 25.03.2021

(320) 25.03.2021

(442) 12.05.2021

(151) 18.08.2021

(730) **SUBLICORE s.r.o.**, Sakurová 2550/6, Říčany, 25101, CZ

(740) Ing. Michal Jupa, patentový zástupce, Na Baních 1385, Praha 5 - Zbraslav, 15600

(210) O-570830

(591) Barevná

(510) (9) ochranné roušky na obličej (ne pro zdravotní účely), respirátory pro filtrování vzduchu; (24) textilie a náhražky textilií, textilní materiály, bytový textil, látky, tkaniny, hedvábné tkaniny pro tištěné vzory, flanel, flauš, frýz, krep, manšestr, damašek, samet, sypkovina, textilie vlněné, ložní prádlo, lůžkoviny, záclony, plédy, pokrývky, potahy, povlaky, prostírání, přehozy, příkrývky, ubrusy, ručníky, utěrky - vše zde uvedené v rámci této třídy; (25) oděvy, obuv a pokrývky hlavy všeho druhu, a to trička, tílka, mikiny, košile, halenky, pulovry, svetry, sukně, šaty, topy, obleky, legíny, saka, vesty, kravaty, rukavice, čepice, kalhoty, tepláky, bundy, kabáty, osobní prádlo, ponožky, punčochové zboží, potítka, šály, šátky, roušky, nákrčníky, kukly, sportovní textil, sportovní dresy, fitness oděvy, outdoorové oděvy, trenýrky, boxerské kalhoty, plavky - vše zde uvedené v rámci této třídy; (35) zprostředkovatelská, konzultační a poradenská činnost v oblasti obchodu v rámci této třídy maloobchod, velkoobchod, provozování internetového obchodu (e-shopu) a export - import - vše s výrobky výše uvedenými ve třídách 9, 24, 25 a s oděvními doplňky, reklama prostřednictvím všech druhů médií, marketing; (40) zpracování materiálů, a to šití a výroba oděvů, oděvních doplňků, textilních výrobků, zakázková výroba výrobků z kůže či z imitace kůže, tisk, tiskárenské služby, sublimační tisk, digitální tisk, 3D tisk, zakázkový tisk, potisk textilu, oděvů a reklamních předmětů, ofsetový a litografický tisk, sítotisk, hlubotisk, tiskařské služby v oblasti polygrafie.

(511) 9, 24, 25, 35, 40

(540)

SUBLICORE
UNLIMITED TEXTILE PRINTING

(111) **387135**

(220) 25.03.2021

(320) 25.03.2021

(442) 12.05.2021

(151) 18.08.2021

(730) **KOMETA GROUP,a.s.**, Křídlovická 911/34, Brno, Staré Brno, 60300, CZ

(740) INPARTNERS GROUP, Mgr. Jan Brauner, advokát, Tuřanka 1519/115a, Brno, Slatina, 62700

(210) O-570836

(510) (41) výchova, vzdělávání, školství, vyučování, výuka cizích jazyků, organizování vzdělávacích, kulturních a sportovních akcí, organizování a

provozování prázdninových táborů pro děti, pořádání sportovních aktivit pro letní tábory, tábory (kursy) se sportovním zaměřením, provozování mateřské školky, služby poskytované školami (vzdělávání), služby mateřské školky a jeslí (vzdělávání nebo zábava), informace o výchově a vzdělávání, herny - provozování, klubové služby (výchovně - zábavní), koučink, zajišťování informací o možnostech zábavy, rozptýlení a rekreace, provozování knihoven a sportovních zařízení, výchova k bezpečnosti na silnicích, pohybová výuka pro předškolní děti, výuka, služby zábavní, a školící, konzultace a poradenství ohledně výchovy dětí, organizování výuky první pomoci a resuscitace, nakladatelská a vydavatelská činnost, poradenské služby v oblasti výuky první pomoci a resuscitace, překladatelské služby, tvorba rozhlasových a televizních programů, tvorba audiovizuálních programů, pořádání zábavních pořadů, organizování soutěží krásy pro výchovné, vzdělávací, kulturní a zábavní účely, organizování slavností pro výchovné, vzdělávací, kulturní a zábavní účely, organizování přehlídek pro výchovné, vzdělávací, kulturní a zábavní účely, organizování módních přehlídek pro výchovné, vzdělávací, kulturní a zábavní účely, kromě módních přehlídek pro reklamní a obchodní účely, organizování výuky tance a tanečně-sportovních aktivit pro výchovné, vzdělávací, kulturní a zábavní účely, půjčování sportovního nářadí (kromě dopravních prostředků), služby uměleckých galerií v rámci této třídy, organizování výuky tance a tanečně-sportovních aktivit; (43) provozování ubytování a stravování pro denní dětské jesle a mateřské školky, předškolní péče, dětské jesle, denní jesle, školky, denní školky, centra denní péče; (45) osobní a sociální služby v této třídě, a to hlídání dětí, doprovod dětí do mateřské školky nebo do školy, půjčovna šatů.

(511) 41, 43, 45

(540)

Mimini.KOM

(111) **387136**

(220) 22.04.2021

(320) 22.04.2021

(442) 12.05.2021

(151) 18.08.2021

(730) **Charita Česká republika**, Vladislavova 1460/12, Praha 1, Nové Město, 11000, CZ

(210) O-570837

(510) (16) knihy, časopisy, papírové informační letáky; (36) organizování a provádění finančních sbírek, financování sociálních projektů; (41) vydavatelství.

(511) 16, 36, 41

(540)

Daránek

(111) **387137**

(220) 25.03.2021

(320) 25.03.2021

(442) 12.05.2021

(151) 18.08.2021

(730) **KOMETA GROUP,a.s.**, Křídlovická 911/34, Brno, Staré Brno, 60300, CZ

(740) INPARTNERS GROUP, Mgr. Jan Brauner, advokát, Tuřanka 1519/115a, Brno, Slatina, 62700

(210) O-570838

(510) (41) výchova, vzdělávání, školství, vyučování, výuka cizích jazyků, organizování vzdělávacích, kulturních a sportovních akcí, organizování a provozování prázdninových táborů pro děti, pořádání sportovních aktivit pro letní tábory, tábory (kursy) se sportovním zaměřením, provozování mateřské školky, služby poskytované školami (vzdělávání), služby mateřské školky a jeslí (vzdělávání nebo zábava), informace o výchově a vzdělávání, herny - provozování, klubové služby (výchovně - zábavní), koučink, zajišťování informací o možnostech zábavy, rozptýlení a rekreace, provozování knihoven a sportovních zařízení, výchova k bezpečnosti na silnicích, pohybová výuka pro předškolní děti, výuka, služby zábavní, a školící, konzultace a poradenství ohledně výchovy dětí, organizování výuky první pomoci a resuscitace, nakladatelská a vydavatelská činnost, poradenské služby v oblasti výuky první pomoci a resuscitace, překladatelské služby, tvorba rozhlasových a televizních programů, tvorba audiovizuálních programů, pořádání zábavních pořadů, organizování soutěží krásy pro výchovné, vzdělávací, kulturní a zábavní účely, organizování slavností pro výchovné, vzdělávací, kulturní a zábavní účely,

organizování přehlídek pro výchovné, vzdělávací, kulturní a zábavní účely, organizování módních přehlídek pro výchovné, vzdělávací, kulturní a zábavní účely, kromě módních přehlídek pro reklamní a obchodní účely, organizování výuky tance a tanečně-sportovních aktivit pro výchovné, vzdělávací, kulturní a zábavní účely, půjčování sportovního nářadí (kromě dopravních prostředků), služby uměleckých galerií v rámci této třídy, organizování výuky tance a tanečně-sportovních aktivit; (43) provozování ubytování a stravování pro denní dětské jesle a mateřské školky, předškolní péče, dětské jesle, denní jesle, školky, denní školky, centra denní péče; (45) osobní a sociální služby v této třídě, a to hlídání dětí, doprovod dětí do mateřské školky nebo do školy, půjčovna šatů.

(511) 41, 43, 45

(540)

KOMETKA

(111) **387138**

(220) 25.03.2021

(320) 25.03.2021

(442) 12.05.2021

(151) 18.08.2021

(730) **KOMETA GROUP, a.s.**, Křídlovická 911/34, Brno, Staré Brno, 60300, CZ

(740) INPARTNERS GROUP, Mgr. Jan Brauner, advokát, Tuřanka 1519/115a, Brno, Slatina, 62700

(210) O-570839

(591) Barevná

(510) (5) výrobky pro osobní hygienu k léčebným účelům kromě toaletních potřeb, léčebná kosmetika, výrobky dietetické a posilující k léčebným účelům, potraviny pro děti k léčebným účelům, potraviny pro batolata, vitamínové a multivitaminové přípravky a nápoje, vitamíny a minerály a stopové prvky, výtažky z léčivých bylin a kombinované přípravky z vitamínů, minerálů a bylinných výtažků, potravinové doplňky obohacené vitamíny a/nebo minerály a/nebo stopovými prvky, vše na bázi přírodních produktů pro regeneraci a rekondici k léčebným účelům, jakož i pro zvláštní výživu pro sportovce, nápoje obsahující vitamíny, minerály, stopové prvky a výtažky z bylin jako doplňky výživy pro regeneraci a rekondici, jakož i pro zvláštní výživu pro sportovce, nikoliv pro lékařské účely; (9) software na elektronických, magnetických a optických nosičích všeho druhu, elektronické, magnetické nebo optické nosiče zvukových a/nebo obrazových záznamů nahrané i nenahrané, videokazety nahrané i nenahrané, audiokazety nahrané i nenahrané, audiovizuální programy, audiovizuální díla (nahraná), audiovizuální díla v digitální podobě, nosiče dat, cd disky, usb flash disky nahrané i nenahrané, usb rozbočovače, videodiskety, audiodiskety, informace a záznamy v elektronické podobě (nahraný obsah), elektronické datové sítě, počítačové a telekomunikační elektronické sítě a systémy pro přenos dat, data, databáze a databázové produkty na elektronických, magnetických a optických nosičích všeho druhu a v elektronických, datových, informačních, počítačových a telekomunikačních sítích všeho druhu, zařízení a přístroje pro datovou komunikaci, elektronické časopisy (stahovatelné), knihy v elektronické podobě (stahovatelné), multimediální noviny a časopisy (stahovatelné), multimediální elektronická periodika (stahovatelná), multimediální informační katalogy (stahovatelné), kancelářská technika, a to počítače, stolní počítače, notebooky (počítače), ultrabooky, laptopy, tabletové počítače, kapesní počítače (pda), elektronické překladače, jejich periferní vybavení včetně diskové jednotky pro uchování programu, počítačové terminály, počítačový hardware, počítačové periferie, počítačové sítě, modemy všeho druhu, diskové paměti, počítačové programy, usb karty, kryty na chytré telefony, magnety, podložky pod myš, reflexní pásky na oblečení; (14) hodiny, hodinky, sportovní hodinky, chytré hodinky, stopky, vzácné kovy a jejich slitiny, reklamní a upomínkové předměty ze vzácných kovů a jejich slitin (s výjimkou klenotů, šperků, hodinářských a chronometrických přístrojů), zařazené v této třídě, přívěsky (šperky), vysívané textilní náramky [bižuterie], náramky vyrobené z gumy nebo silikonu se vzorem nebo nápisem, mince, pamětní mince, medaile, pamětní medaile, speciální pouzdra pro výrobky, které jsou zařazené do této třídy; (16) papír, lepenka, tiskárenské výrobky, tiskoviny, časopisy, periodika, knihy, sešity, školní sešity, penály, psací potřeby, potřeby pro knižní vazby, papírnické zboží, fotografie, fólie z umělých hmot na balení, kalendáře, katalogy, prospekty, plakáty, pohlednice, vzpomínkové a upomínkové předměty zařazené v této třídě, pohledy ilustrované se zvukovou a/nebo vizuální nahrávkou, mapy, obálky, obaly spadající do této třídy, desky spadající do této třídy, dopisní papír, držáky na psací potřeby, etikety kromě textilních, samolepky, vložky papírové, papír balící, papírové ubrusky, psací potřeby, psací podložky, psací soupravy, lepidla pro papírenství nebo

domácnost, materiál pro umělce, štětce, psací stroje a kancelářské potřeby s výjimkou nábytku, kancelářské pořadače, učební a školní potřeby a pomůcky s výjimkou přístrojů, plastické obaly, které nejsou zařazené do jiných tříd; (18) kůže, imitace kůže, surové kůže a kožešiny, batohy, kabelky, kufrý, kufríky, nákupní tašky, peněženky, klíčenky, pouzdra na klíče (kožená galanterie), pouzdra na deštníky, kožené pytle jako obaly, ruksaky, cestovní brašny, školní tašky, nákupní sítky, nažehlovací záplaty na opravu kůže a/nebo imitace kůže, nažehlovací ozdoby z kůže a/nebo imitace kůže, spadající do této třídy, deštníky, slunečníky a hole, a to hole deštníkové, turistické, vycházkové, textilní kabelky, textilní kufrý, textilní kufríky a textilní nákupní tašky; (20) polštáře (dekorační), polšáře (na spaní), sedací vaky, lehátka, podsedáky; (21) výrobky z uměleckého a užitkového skla a porcelánu, suvenýry spadající do této třídy, sklenice, püllitrové sklenice, sklenice na pivo, sklenice na whisky, šálky, hrnký, vložky, ručníky, utěrky, termosky na jídlo, termosky na nápoje, otvíráky na lahve, kuchyňské chňapky, podtácky; (24) textilie, textilie imitující kůži, textilie netkané, textilie z reflexních materiálů, flexi reflex pásky (pružné textilní reflexní pásky), tkaniny včetně textilu metrového, potahové látky, závěsy, dekorační látky, tapety textilní, pokrývky ložní včetně pokrývek cestovních, ubrusy (nikoliv papírové), utěrky na sklo, utěrky na nádobí, prostěradla, povlečení; (25) oděvy, dětské oděvy, halenky, šaty, kostýmy, kalhoty, sukně, saka, košile, vesty, kabáty, pláště, pláštěnky, bundy, roláky, svetry, pulovry, oblečení pro volný čas a sport, plavky a plážové oblečení, šortky, trička, tepláky, teplákové soupravy, mikiny, větrovky, sportovní bundy, kombinézy, pánské, dámské, dětské prádlo, noční košile, pyžama, župany, overaly, body, slípy, trenýrky, spodničky, kalhotky, podprsanky, korzety, živůtky, podvazky, nátečníky, tílka, spodní košílky, kombiné, bavlněná a elastická trika, leginy, kamaše, ponožky, kožené pásy, textilní pásy, punčochové zboží, silonové punčocháče, sportovní dresy, hokejové dresy, potítka, podkolenky, zástěry, pracovní oděvy (ochranné), dřínové oděvy a prádlo, oděvy z kůže, kožešin a jejich imitací, výbavičky pro novorozence, bryndáčky (látkové), body zapínané v rozkroku pro kojence a batolata, dětské textilní pleny, vázanky, kravaty, motýlky, šle, šály, šátky, rukavice, obuv, domácí obuv, sportovní obuv, rekreační obuv, tenisky, vysoké boty, holinky, mokasíny, polobotky, střevíce, pantofle, bačkory, sandály, kloboučnické zboží všeho druhu, domácí sportovní a rekreační kloboučnické zboží, klobouky, čepice, čapky, čelenky, baretý, kšiltý, kšiltovky, koupací čepice; (28) hry v rámci této třídy, tělocvičné a sportovní potřeby, s výjimkou oděvů, sportovní potřeby, pokud nejsou zařazené do jiných tříd, rybářské potřeby, hrací žetony, stolní hry, domina, hrací karty, společenské hry, hračky, plyšové hračky, výukové zábavní hry přizpůsobené na vzdělávací účely, hračky přizpůsobené na vzdělávací účely, dřevěné hračky, ozdoby na vánoční stromky, hokejové puky, vánoční ozdoby, puzzle, žertovné předměty, potřeby pro lední hokej, hokejky, sběratelské karty (karetní hry); (32) pivo, lehká piva i ležáky, minerální vody, šumivé a jiné nealkoholické nápoje, sirupy a trestí k přípravě nápojů, ovocné šťávy a nápoje z ovocných šťáv; (33) alkoholické nápoje (s výjimkou pív), vína, lihoviny, likéry, lihové nápoje, trestí a výtažky alkoholické, obsahující byliny; (35) inzertní, reklamní a propagační činnost, poskytování pomoci při provozu obchodu, a to zprostředkování obchodních záležitostí a obchodně-personálních záležitostí, organizování výstav a veletrhů k reklamním a obchodním účelům, organizování módních přehlídek k obchodním účelům, odborné poradenství vztahující se k organizování výstav a veletrhů k reklamním a obchodním účelům, správa obchodních zájmů pro třetí osoby v oblasti jejich movitého majetku (kontrola, vedení), vypracování statistických přehledů, poradenství v oblasti organizace a ekonomiky podnikání, marketing, průzkum a analýzy trhů, činnost a služby v oblasti aranžerství výstavních ploch, výstavních expozic, jakož i výstavních exponátů k reklamním a obchodním účelům, organizování soutěží pro reklamní a obchodní účely, organizování soutěží krásy pro reklamní a obchodní účely, organizování slavností pro reklamní a obchodní účely, organizování přehlídek pro reklamní a obchodní účely, organizování módních přehlídek pro reklamní a obchodní účely, pronájem kancelářských strojů a zařízení, pronájem prodejních automatů, distribuce zboží k reklamním účelům, rozmnožování dokumentů, obstaravatelská, zprostředkovatelská a poradenská činnost ve výše uvedených oborech spadajících do třídy 35, organizování soutěží pro reklamní a obchodní účely, distribuce zboží k reklamním účelům, internetový obchod - zejména prodej fanouškovských a sportovních potřeb, sportovního textilu a suvenýrů; (36) organizování dobročinných sbírek, organizování sbírek, shromažďování finančních prostředků na dobročinné účely, finanční sponzorování, správa majetku, nákup, prodej a pronájem pozemků, budov a bytů, bytových i nebytových prostor, obstaravatelská, zprostředkovatelská a poradenská činnost v souvisejících uvedených oborech spadajících do třídy 36; (38) elektronických novin a časopisů, knih v elektronické podobě, internetový portál, internetové fórum, poskytování internetového

diskuzního fóra; (41) služby vyučovací, výchovné, vzdělávací a zábavní včetně pořádání specializačních doškolovacích kurzů, symposií a konferencí, doprovodné výstavy k výchovným a vzdělávacím účelům, provozování pracovní-diskuzního a zájmového klubu (výchovně-zábavní služby), organizování výuky první pomoci a resuscitace, nakladatelská a vydavatelská činnost, poradenské služby v oblasti výuky první pomoci a resuscitace, překladatelské služby, organizování společensko-kulturních akcí, tvorba rozhlasových a televizních programů, tvorba audiovizuálních programů, pořádání zábavních pořadů, organizování soutěží pro výchovné, vzdělávací, kulturní a zábavní účely, organizování slavností pro výchovné, vzdělávací, kulturní a zábavní účely, organizování přehlídek pro výchovné, vzdělávací, kulturní a zábavní účely, organizování módních přehlídek pro výchovné, vzdělávací, kulturní a zábavní účely, kromě módních přehlídek pro reklamní a obchodní účely, organizování výuky tance a tanečně-sportovních aktivit pro výchovné, vzdělávací, kulturní a zábavní účely, půjčování sportovního nářadí (kromě dopravních prostředků), půjčování videokamer a videopásek, služby uměleckých galerií v rámci této třídy, organizování výuky tance a tanečně-sportovních aktivit, obstaravatelská, zprostředkovatelská a poradenská činnost ve výše uvedených oborech spadajících do třídy 41; (43) hostinské, restaurační a hotelové služby pro hosty v rámci této třídy včetně rezervace ubytování, pořádání gastronomických akcí (služby zajišťující stravování a nápoje), služby kavárny, cukrárny, rychlého občerstvení a stánkového občerstvení, příprava jídel a nápojů pro spotřebu, služby přípravy pokrmů s možností odnosu jídla s sebou (take-away), provozování kempů, služby obstarávání stravování, pronájem vybavení na podávání jídel a obsluhy, občerstvení pro specializační doškolovací kurzy, symposia a konference, poradenská a konzultační činnost v oblasti hotelového průmyslu v rámci této třídy, obstaravatelská, zprostředkovatelská a poradenská činnost ve výše uvedených oborech spadajících do třídy 43.

(511) 5, 9, 14, 16, 18, 20, 21, 24, 25, 28, 32, 33, 35, 36, 38, 41, 43
(540)



(111) **387139**
(220) 25.03.2021
(320) 25.03.2021
(442) 12.05.2021
(151) 18.08.2021
(730) **PLOTY OD OTY s.r.o.**, č. p. 64, Lom, 39002, CZ
(740) Mgr. David Müller, Filipova 2016/6, Praha 4, Chodov, 14800
(210) O-570840
(510) (6) mříže vyrobené z kovu, kovové mříže k plotům, kovové zábrany, kovové ploty, kovové sloupky pro ploty, kovové brány a branky, kovové petlice na brány a branky, kovové závěsy, kovové panty, kovové dveřní kování, kovová madla, kovová zábradlí, železná vrata, kovové mřížové dveře, ocelové rošty a mříže, kovové mříže pro bezpečnostní účely, kovové sloupky, kovová schodiště, bezpečnostní kovové rolety, architektonické kovové výrobky vyrobené z běžných kovů a jejich slitin, kovové konstrukce pro markýzy, kovové rámy na posuvné dveře, kovové posuvné dveře pro budovy, kovové posuvné brány s elektromotorem, kovové vstupní dveře; (19) ploty (nekovové), mříže (nekovové), nekovové bezpečnostní mříže pro vnější strany budov, betonové sloupky, nekovová schodiště, vrata nekovová, přístřešky (ochranné stříšky nad vchodem) nekovové, bezpečnostní nekovové brány, plotové sloupky z nekovových materiálů, nekovové posuvné brány s elektromotorem, nekovové brány a branky; (35) maloobchodní a velkoobchodní služby zaměřené na prodej plotů, mříží, brán, branek, dveří, vrat, schodišť, zábradlí, bezpečnostních rolet, konstrukcí pro markýzy, architektonických kovových výrobků vyrobených z běžných kovů a jejich slitin včetně jednotlivých částí a dílů všech výše

uvedených výrobků; (37) instalace mříží, stavba bezpečnostních ohrazení, stavba ocelových konstrukcí, stavba ocelových konstrukcí pro budovy, stavba a údržba mříží, plotů, bran, dveří, schodišť, zábradlí, vrat, zámečnictví (opravy), služby výstavby plotů.

(511) 6, 19, 35, 37

(540)

PLOTOMOTIV

(111) **387140**
(220) 25.03.2021
(320) 25.03.2021
(442) 12.05.2021
(151) 18.08.2021
(730) **ZipRealty s.r.o.**, Italská 2581/67, Praha 2, Vinohrady, 12000, CZ
(210) O-570841
(591) Barevná
(510) (35) zprostředkování obchodních informací, cílené zaslání reklamních materiálů, aktualizace reklamních materiálů, obchodní průzkum, poskytování obchodních informací, podpora prodeje jiných osob, administrativní zpracování objednávek, grafická úprava pro reklamní účely, marketing, PPC reklama, obchodní zprostředkovatelské služby, aktualizace a údržba dat v počítačových databázích, poskytování obchodních informací prostřednictvím webových stránek, zprostředkování obchodů v oblasti propojení možných soukromých investorů s podnikateli, kteří potřebují financování, cílený marketing; (36) pronájem nemovitostí, zprostředkování v oblasti nemovitostí, správa nemovitostí, pronájem kanceláří, pronájem sdílených kanceláří.
(511) 35, 36
(540)



(111) **387141**
(220) 25.03.2021
(320) 25.03.2021
(442) 12.05.2021
(151) 18.08.2021
(730) **ZipRealty s.r.o.**, Italská 2581/67, Praha 2, Vinohrady, 12000, CZ
(210) O-570842
(510) (35) zprostředkování obchodních informací, cílené zaslání reklamních materiálů, aktualizace reklamních materiálů, obchodní průzkum, poskytování obchodních informací, podpora prodeje jiných osob, administrativní zpracování objednávek, grafická úprava pro reklamní účely, marketing, PPC reklama, obchodní zprostředkovatelské služby, aktualizace a údržba dat v počítačových databázích, poskytování obchodních informací prostřednictvím webových stránek, zprostředkování obchodů v oblasti propojení možných soukromých investorů s podnikateli, kteří potřebují financování, cílený marketing; (36) pronájem nemovitostí, zprostředkování v oblasti nemovitostí, správa nemovitostí, pronájem kanceláří, pronájem sdílených kanceláří.
(511) 35, 36
(540)

ziprealty

(111) **387142**
(220) 25.03.2021
(320) 25.03.2021
(442) 12.05.2021
(151) 18.08.2021
(730) **Kopečný Tomáš**, Pod Beránkou 2471/9, Praha 6, Dejvice, 16000, CZ

(740) zaeRkováno s.r.o., Vršovická 478/51, Praha 10, Vršovice, 10100

(210) O-570845

(510) (35) produktový marketing, event marketing (získávání zákazníků pořádáním akcí), služby v oblasti strategie značek, služby navrhování obchodních značek (reklama a propagace), psaní reklamních textů, marketingové služby, marketingové poradenské služby, poradenské služby ohledně podnikové identity, poradenské služby vztahující se k propagaci a reklamě, poradenství v oblasti komunikační strategie v reklamě, reklamní a marketingové služby poskytované prostřednictvím komunikačních kanálů, vývoj a výroba reklamních konceptů pro všechna média, včetně digitálních médií, merchandising; (41) vzdělávací informace, filmová, televizní a rozhlasová produkce, výroba grafických filmových klipů, výroba audiovizuálních nahrávek, ediční činnost, psaní textů a publikování textů, s výjimkou reklamních textů, elektronické publikování, psaní scénářů (pro jiné než reklamní účely), psaní blogu, služby fotografa, pořádání a zajišťování odborných tematických seminářů, eventů, workshopů a konferencí; (42) průmyslový design (umělecký), grafický design, navrhování grafiky a znaků pro utváření firemní identity, služby v oblasti designu obchodních značek, příprava designových parametrů na vizuální zobrazení, počítačem podporovaný design grafického videa, design a grafický design pro tvorbu webových stránek, služby designu a tvorby webových stránek, navrhování webových stránek a portálů.

(511) 35, 41, 42

(540)

S5

(111) **387143**

(220) 26.03.2021

(320) 26.03.2021

(442) 12.05.2021

(151) 18.08.2021

(730) **VIETTURK, s.r.o.**, Libušská 319/126, Praha 4, Písnice, 14200, CZ

(740) Mgr. David Müller, Filipova 2016/6, Praha 4, Chodov, 14800

(210) O-570870

(591) Barevná

(510) (3) osvěžovače vzduchu, vonné přípravky, voňavkářské výrobky, vonné tyčinky, vonné sáčky, aromatické oleje, pokojové vonné spreje, čisticí roztoky, čisticí přípravky, bělicí přípravky, kosmetika a kosmetické přípravky, antiperspiranty a deodoranty, kosmetika pro zvířata, kosmetické přípravky pro péči o ústní dutinu a zuby, prostředky k čištění zubů, mýdla, přípravky do koupele (neléčivé), vlasová kosmetika, přípravky proti plísni; (5) přípravky na neutralizaci pachů, přípravky neutralizující pachy na oděvy a tkaniny, osvěžovače vzduchu (deodoranty), antibakteriální, dezinfekční přípravky, chemické přípravky pro ošetřování plísně, baktericidní čisticí prostředky.

(511) 3, 5

(540)



(111) **387144**

(220) 27.03.2021

(320) 27.03.2021

(442) 12.05.2021

(151) 18.08.2021

(730) **Jenvo s.r.o.**, Dlouhá 580, Trutnov, Horní Staré Město, 54102, CZ

(210) O-570892

(510) (3) kosmetika; (5) léčiva.

(511) 3, 5

(540)

Jenvox

(111) **387145**

(220) 28.03.2021

(320) 28.03.2021

(442) 12.05.2021

(151) 18.08.2021

(730) **Slánská Markéta**, 476, Francova Lhota, 75614, CZ

(210) O-570898

(510) (3) kosmetika, přírodní kosmetika, zkrášlující kosmetika, vlasová kosmetika, pleťová kosmetika, kosmetika na řasy, pleťové masky (kosmetika), hydratační přípravky (kosmetika), kosmetika na opalování, tekuté krémy (kosmetika), kosmetika na rty, kosmetika a kosmetické přípravky, kosmetika v podobě olejů, kosmetika v podobě krémů, obličejové čisticí přípravky (kosmetika), šampony, dětské šampony, tělové šampony, suché šampony, tuhé šampony, šampony na vlasy, vlasové a tělové šampony, šampony na osobní použití, kosmetika na prodej v sadách, vlasové balzámy, balzám na rty, balzám na vousy, balzámy (neléčivé), kosmetické přípravky do koupele a sprchy, deodoranty, sérum proti stárnutí, sérum na uklidnění pleti, masti pro kosmetické použití, tělové oleje (kosmetické), masážní oleje (neléčivé), oleje k ošetření vlasů, dětské oleje (pro kosmetické účely), koupelové oleje pro kosmetické účely, mýdla, toaletní mýdla, neléčivá mýdla, obličejová mýdla, ručně vyráběná mýdla, mýdla pro osobní potřebu, mýdla na praní, mýdla na ruce, výrobky z mýdla, mýdla na čištění a mytí, bylinné výtažky pro kosmetické účely, kosmetické soupravy, parfémy, prací prostředky; (35) služby on-line maloobchodních prodejen v oblasti kosmetiky a kosmetických výrobků, on-line maloobchodní služby týkající se kosmetiky, poskytování poradenství spotřebitelům v souvislosti s kosmetikou, maloobchodní služby zásilkového prodeje zaměřené na kosmetické přípravky, obchodní informační a poradenské služby pro spotřebitele se zaměřením na kosmetiku, komerční využití internetu v oblastech obchodu a nabídky služeb; (41) vzdělávací kurzy v oblasti výroby přírodní kosmetiky, organizování kurzů výroby přírodní kosmetiky, vedení kurzů, seminářů a workshopů v oblasti výroby přírodní kosmetiky, výroba učebních materiálů distribuovaných na odborných kurzech výroby přírodní kosmetiky, psaní blogů o přírodní kosmetice, výuka výroby přírodní kosmetiky, poskytování videí o výrobě přírodní kosmetiky bez možnosti stažení, vydávání elektronických knih a časopisů on-line o výrobě přírodní kosmetiky, vydávání elektronických knih a časopisů on-line o přírodní kosmetice.

(511) 3, 35, 41

(540)

Mybee

(111) **387146**

(220) 29.03.2021

(320) 29.03.2021

(442) 12.05.2021

(151) 18.08.2021

(730) **Mioora s.r.o.**, Cyrilská 508/7, Brno, Trnitá, 60200, CZ

(740) Mgr. Zuzana Šimonovská LL.M., Jaselská 311/25, Praha 6, Dejvice, 16000

(210) O-570924

(510) (18) zavazadla, cestovní tašky, peněženky a ostatní tašky, kabelky, kosmetické tašky (bez obsahu), toaletní tašky, taštičky na líčidla, klíče a jiné osobní potřeby; (22) sáčky na praní jemného prádla, tašky, sáčky z látky na prádlo (ne jako zavazadla nebo na cestování); (25) oděvy, obuv, pokrývky hlavy, spodní prádlo, spodní a noční prádlo, plavky, plážové oděvy.

(511) 18, 22, 25

(540)

Mioora

(111) **387147**

(220) 29.03.2021

(320) 29.03.2021

(442) 12.05.2021

(151) 18.08.2021

(730) **HESE Group s.r.o.**, Pražákova 1008/69, Brno, Štýřice, 63900, CZ

(210) O-570929

(510) (35) průzkum trhu s nemovitostmi, tržní odhady v oblasti nemovitostí, strategie prodeje a pronájmu nemovitostí, marketing a marketingové služby, marketingový program a marketingové studie prodeje nebo pronájmu nemovitostí, zajišťování facility managementu, zajišťování dodavatelů pro development, reklama týkající se nemovitostí pro pronájem prostřednictvím

brožur, katalogů a po celosvětové telekomunikační síti; (36) prodej, development, leasing a management nemovitostí, zprostředkování nákupu, prodeje a výměny nemovitostí, oceňování nemovitostí, nájem a pronájem nemovitostí, zprostředkování při nákupu a pronájmu nemovitostí, správa a řízení nemovitostí, konzultace spojené se správou nemovitostí, leasingové služby a konzultační služby pro nemovitosti, činnost realitních makléřů, zprostředkování v oblasti realit, konzultační a poradenská činnost spojená s kompletní činností realitní kanceláře, poradenství v oblasti pronájmu a prodeje nemovitostí, developerská a investiční činnost ve výstavbě, služby v oblasti investičního poradenství vztahující se k nemovitostem, služby v oblasti správy investic do nemovitostí, správa nemovitostí, pronájem, leasing a řízení obchodních prostor, včetně komerčních prostor, pronájem komerčních a rezidenčních budov, řízení nemovitostí nákupních galerií, pronájem prostor v obchodních centrech, správa obchodních domů [nemovitostí], pronájem kanceláří [nemovitostí]; (37) stavebnictví, služby v oblasti stavebnictví, konzultace ve stavebnictví, stavebnictví a opravy budov, poradenství vztahující se k stavebnictví.

(511) 35, 36, 37
(540)



(111) **387148**
(220) 29.03.2021
(320) 29.03.2021
(442) 12.05.2021
(151) 18.08.2021
(730) **Pultar & partneři**, Nádražní 169, Opočno, 51773, CZ
(740) Mgr. Marek Klauz, advokát, U Koupaliště 249, Rapotín, 78814
(210) O-570931
(591) Barevná
(510) (35) administrativní služby, analýza nákladů a cen, cílené zaslání reklamních materiálů, cílený marketing, fakturace, marketing, obchodní informace, obchodní informace a rady pro spotřebitele ve výběru produktů a služeb, obchodní průzkum, obchodní zprostředkovatelské služby, pomoc při řízení obchodní činnosti, poradenské služby pro obchodní vedení, poradenství v oblasti komunikačních strategií při styku s veřejností, poskytování informací o obchodních kontaktech, propagace, reklama, srovnávání cen, telemarketing, vyhledávání sponzorů, zprostředkování obchodních informací, subdodavatelské služby (pomoc v obchodní činnosti); (36) bankovníctví, dluhové poradenství, důvěrník, financování, finanční analýza, finanční hodnocení (pojištění, bankovníctví, nemovitosti), finanční informace, finanční poradenství, finanční řízení, finanční řízení výplat náhrad pro jiné osoby, finanční sponzorování, hypoteční bankovníctví, informace o pojištění, investování peněžních prostředků, kapitálové investice, leasingové financování, makléřské služby, obchodování s akciemi a dluhopisy, obchodování s cennými papíry, oceňování nemovitostí, online bankovníctví, penzijní fondy, podílové fondy, pojistně-matematické služby, poradenství v oblasti pojištění, pronájem bytů, pronájem kanceláří (nemovitosti), pronájem nemovitostí, pronájem sdílených kanceláří, půjčky (financování), služby realitní kanceláře, služby týkající se průzkumu v oblasti financí, služby úvěrové kanceláře, služby ubytovací kanceláře (byty), správa bytového domu, správa nemovitosti, uzavírání námořního pojištění, uzavírání pojištění, uzavírání pojištění proti požáru, uzavírání úrazového pojištění, uzavírání zdravotního pojištění, uzavírání životního pojištění, výběr nájemného zajištění, zajištění financování stavebních projektů, zprostředkování pojištění, zprostředkování v oblasti nemovitostí; (41) akademie (vzdělávání), koučing (školení), pořádání a vedení konferencí, pořádání a vedení kongresů, pořádání a vedení seminářů, pořádání a vedení sympózií, pořádání a vedení

workshopů (školení), poskytování elektronických publikací online bez možnosti stažení, předávání know-how (odborné vzdělávání), školení.

(511) 35, 36, 41
(540)



(111) **387149**
(220) 29.03.2021
(320) 29.03.2021
(442) 12.05.2021
(151) 18.08.2021
(730) **Pultar & partneři**, Nádražní 169, Opočno, 51773, CZ
(740) Mgr. Marek Klauz, advokát, U Koupaliště 249, Rapotín, 78814
(210) O-570932
(510) (35) administrativní služby, analýza nákladů a cen, cílené zaslání reklamních materiálů, cílený marketing, fakturace, marketing, obchodní informace, obchodní informace a rady pro spotřebitele ve výběru produktů a služeb, obchodní průzkum, obchodní zprostředkovatelské služby, pomoc při řízení obchodní činnosti, poradenské služby pro obchodní vedení, poradenství v oblasti komunikačních strategií při styku s veřejností, poskytování informací o obchodních kontaktech, propagace, reklama, srovnávání cen, telemarketing, vyhledávání sponzorů, zprostředkování obchodních informací, subdodavatelské služby (pomoc v obchodní činnosti); (36) bankovníctví, dluhové poradenství, důvěrník, financování, finanční analýza, finanční hodnocení (pojištění, bankovníctví, nemovitosti), finanční informace, finanční poradenství, finanční řízení, finanční řízení výplat náhrad pro jiné osoby, finanční sponzorování, hypoteční bankovníctví, informace o pojištění, investování peněžních prostředků, kapitálové investice, leasingové financování, makléřské služby, obchodování s akciemi a dluhopisy, obchodování s cennými papíry, oceňování nemovitostí, online bankovníctví, penzijní fondy, podílové fondy, pojistně-matematické služby, poradenství v oblasti pojištění, pronájem bytů, pronájem kanceláří (nemovitosti), pronájem nemovitostí, pronájem sdílených kanceláří, půjčky (financování), služby realitní kanceláře, služby týkající se průzkumu v oblasti financí, služby úvěrové kanceláře, služby ubytovací kanceláře (byty), správa bytového domu, správa nemovitosti, uzavírání námořního pojištění, uzavírání pojištění, uzavírání pojištění proti požáru, uzavírání úrazového pojištění, uzavírání zdravotního pojištění, uzavírání životního pojištění, výběr nájemného zajištění, zajištění financování stavebních projektů, zprostředkování pojištění, zprostředkování v oblasti nemovitostí; (41) akademie (vzdělávání), koučing (školení), pořádání a vedení konferencí, pořádání a vedení kongresů, pořádání a vedení seminářů, pořádání a vedení sympózií, pořádání a vedení workshopů (školení), poskytování elektronických publikací online bez možnosti stažení, předávání know-how (odborné vzdělávání), školení.

(511) 35, 36, 41
(540)

Pultar & partneři - Váš maják ve světě financí

(111) **387150**
(220) 30.03.2021
(320) 30.03.2021
(442) 12.05.2021
(151) 18.08.2021
(730) **Mansson Klára**, K Vodárně 44, Jíloviště, 25202, CZ
(740) Mgr. Lukáš Pech, advokát, Široká 117/22, Praha 1, Staré Město, 11000
(210) O-570935
(591) Barevná
(510) (30) káva, čaj, kakao a náhražky kávy, rýže, těstoviny a nudle, tapioka a ságo, mouka a přípravky vyrobené z obilovin, chléb, pečivo a cukrovinky, čokoláda, zmrzlina, sorbety a jiné produkty určené ke konzumaci v mraženém stavu, cukr, med, melasa, droždí, kypřicí prášek do pečiva, sůl,

kořenící přísady, koření, konzervované byliny, ocet, omáčky a jiná ochucovadla, led (zmražená voda); (35) reklama, propagace, řízení, organizace a administrativa obchodní činnosti, kancelářské práce; (43) služby zajišťující jídlo a pití, dočasné ubytování.

(511) 30, 35, 43
(540)



(111) **387151**

(220) 30.03.2021
(320) 30.03.2021
(442) 12.05.2021
(151) 18.08.2021

(730) **Rybex CZ a.s.**, Konská 199, Trinec, 73961, CZ

(210) O-570940

(510) (29) omáčky (dipy), sýrové omáčky, jedlé oleje a tuky, rybí pasta, česneková pasta, olivová pasta, krevetová pasta, pasta z ančoviček, pasta z krabích jiker, pasta z mořských plodů, pasta ze zeleninové dužiny, sýrové pomazánky, zeleninové pomazánky, masové pomazánky, pomazánky na bázi zeleniny, tukové pomazánky na chléb, pomazánky na bázi česneku, pomazánky z ryb, mořských plodů a měkkýšů, rybí konzervy, rybí pomazánka, rybí pokrmy, upravené rybí jikry, rybí jikry, zpracované, náhražka rybích jiker, zpracované rybí výrobky pro lidskou spotřebu; (30) majonéza, veganská majonéza, aioli (česneková majonéza), majonéza s nakládanou zeleninou, hořčice, hořčice do potravin, hořčicové přípravy do potravin, křenové omáčky, křen (doplňky k jídlu), kečup, rajčatový kečup, pomazánky na bázi majonézy a kečupu, potravinová ochucovadla složená převážně z kečupu a salsa omáčky, doplňky k jídlu ve tř. 30, rajčatová omáčka, salátové zálivky, salátové omáčky, salátové dresinky, omáčky do salátů, salátové zálivky obsahující smetanu, dresinky, dresinky na pokrmy, potravinářské dresinky (omáčky), omáčky, omáčka teriyaki, sójová omáčka, sojová omáčka, omáčky (dochucovadla), pepřové omáčky, omáčka (jedlá), rybí omáčky, bylinkové omáčky, sýrová omáčka, chilli omáčka, konzervované omáčky, pikantní omáčky, kořeněné omáčky, grilovací omáčka, pikantní omáčka, omáčka rajčatová, omáčky na těstoviny, zeleninové pasty (omáčky), kari omáčky, tatarská omáčka (původní), koncentrovaná omáčka, pesto (omáčka), houbové omáčky, remuládová omáčka, krevetová omáčka, omáčky na pokrmy, zeleninová pyré (omáčky), omáčka na špagety, omáčky na bázi majonézy, ochucené omáčky, čatni a pasty, omáčka z pálivých chilli papriček, pikantní omáčky používané jako chuťové přísady, rostlinné koncentráty používané k dochucování, marinády, česneková pasta, sojová pasta k ochucení (doenjang), kari pasta k potravinářským účelům, pasta ze sojových bobů (ochucovadlo), chilli pasta k použití jako ochucovadlo, lahůdkové pomazánky s majonézovým základem.

(511) 29, 30

(540)

VEGANESA

(111) **387152**

(220) 30.03.2021
(320) 30.03.2021
(442) 12.05.2021
(151) 18.08.2021

(730) **Andrusiów Stanislav**, Vídeňská třída 3255/72, Znojmo, 66902, CZ

(740) Halaxová & Halaxová TETRAPAT, Mgr. Eva Halaxová, Jinonická 804/80, Praha 5, Košíře, 15800

(210) O-570941

(510) (33) víno, alkoholické nápoje, alkoholické esence, výtažky z ovoce (alkoholické), alkoholické výtažky z vína, vína všech druhů, sekty; (40) vinařství (zakázková výroba vína pro jiné osoby, zpracování vinných

hroznů); (43) restaurace, penziony, služby ochutnávky vín (zajištění nápojů), služby vináren, poskytování nápojů, jídel a ubytování v rámci cestovního ruchu a agroturistiky, degustace a ochutnávky nápojů a jídel (zajištění potravin a nápojů), hostinská činnost, hotelové služby, cateringové služby, provoz vináren, vinných sklepů, vinoték, restaurantů, barů, kaváren, cukráren a jiných stravovacích zařízení.

(511) 33, 40, 43

(540)



(111) **387153**

(220) 30.03.2021
(320) 30.03.2021
(442) 12.05.2021
(151) 18.08.2021

(730) **FRUTIKO international s.r.o.**, Mezi vodami 1955/19, Praha 4, Modřany, 14300, CZ

(740) JUDr. Tomáš Lejček MBA, Slezská 169/10, Praha 2, Vinohrady, 12000

(210) O-570942

(510) (30) dorty (cukrářské výrobky), cukrové dortové ozdoby, smetanové a mléčné zmrzliny; (31) kytice z čerstvých květin, aranžované čerstvé květiny; (35) maloobchodní služby zaměřené na květiny, maloobchodní služby v oblasti cukrovinek.

(511) 30, 31, 35

(540)

Frutiko

(111) **387154**

(220) 30.03.2021
(320) 30.03.2021
(442) 12.05.2021
(151) 18.08.2021

(730) **Zentiva, k.s.**, U kabelovny 130/22, Praha 10, Dolní Měcholupy, 10237, CZ

(740) CJK|T ČERVENKA TURKOVÁ & PARTNERS Advokátní, patentová a známková kancelář, Mgr. Radka Červenková, advokátka, Anny Letenské 34/7, Praha 2, Vinohrady, 12000

(210) O-570945

(510) (5) léčiva, farmaceutické přípravky humánní.

(511) 5

(540)

DILOCHOB

(111) **387155**

(220) 30.03.2021
(320) 30.03.2021
(442) 12.05.2021
(151) 18.08.2021

(730) **Kurzová Olga**, Nerudova 234/45, Praha 1, Malá Strana, 11800, CZ

Kurz Lubomír Ing., Nerudova 234/45, Praha 1, Malá Strana, 11800, CZ

(740) Lubomír Kurz, Nerudova 234/45, Praha 1, Malá Strana, 11800

(210) O-570946

(510) (41) kulturní, vzdělávací a společenské aktivity pro lidi s mentálním postižením.

(511) 41

(540)

Studio Oáza

- (111) **387156**
(220) 31.03.2021
(320) 31.03.2021
(442) 12.05.2021
(151) 18.08.2021
(730) **SAZKA a.s.**, Evropská 866/69, Praha 6, Vokovice, 16000, CZ
(740) Halaxová & Halaxová TETRAPAT, Mgr. Eva Halaxová, Jinonická 804/80, Praha 5, Košíře, 15800
(210) O-570949
(591) Barevná
(510) (9) hardware a software pro informační technologie a audiovizuální zařízení, zařízení a příslušenství na zpracování dat, platební terminály pro zprostředkování on-line plateb, software, elektronické terminály pro generování loteriích lístků, počítačové terminály a hardware používaný při provozu loteriích a herních systémů, software pro počítačové hry; (16) papír, lepenka, reklamní, propagační a užitkové výrobky z papíru určené pro propagaci, periodické i neperiodické publikace, tištěné informační, reklamní a propagační materiály v rámci této třídy určené pro propagaci, tiskárenské výrobky a kartonážní výrobky, a to krabice, data a databáze na papírových nosičích, psací potřeby, kalendáře, diáře, školní potřeby, sázenky, sázkové tikety, vstupenky; (28) herní terminály, loterií videoterminály, elektronická zařízení pro hraní loterií a her, videoherní terminály, losy, elektronické hrací karty (elektronické stírací losy); (38) telekomunikační služby, mobilní telekomunikační služby, provozování mobilní telekomunikační sítě pro bezdrátový přenos hlasu a dat, služby mobilního připojení k síti Internet včetně vysokorychlostního připojení a přenosu hlasové služby přes internetový protokol, peer-to-peer komunikace, služby instant messaging, osobní komunikační služby, pager služby, služby elektronické pošty, sledování mobilních telefonů pomocí satelitních signálů a zjišťování polohy mobilních telefonů pomocí satelitních signálů, radio-paging, poskytování bezdrátového aplikačního protokolu (WAP), včetně služeb využívajících zabezpečeného komunikačního kanálu, hlasová pošta, provádění videokonferencí, video-telefonní služby, služby zprostředkování přístupu ke všem druhům datových a informačních sítí a Internetu, služby textových a multimediálních zpráv, vytváření a poskytování telekomunikačních a komunikačních databází, služby umožňující spotřebitelům stahovat digitální obsah prostřednictvím sítě a serveru do osobní databáze, provozování on-line komunikačních fór, přenos sportovních utkání, poskytování telekomunikačního přístupu pro sázkové hry, kurzové a jiné sázky a loterie prostřednictvím Internetu a počítačových sítí; (41) provoz veškerých hazardních her, včetně těch provozovaných dálkovým přístupem prostřednictvím Internetu, tedy loterií, kurzových sázek, totalizátorových her, binga, technických her, živých her, tombol nebo turnajů malého rozsahu, jakožto vykonávání činností spočívajících v uskutečňování hazardních her se záměrem dosažení zisku, zejména příjem sázek a vkladů do hazardní hry, další činnosti organizačního, finančního a technického charakteru související s uvedením hazardní hry do provozu a se zajištěním vlastního provozu, jakož i činností potřebné pro ukončení a vypořádání hazardní hry, pořádání a organizování kulturních, sportovních a společenských událostí, soutěží, předprodej a prodej vstupenek, organizování a pořádání vzdělávacích akcí, provozování sportovních zařízení.

- (511) 9, 16, 28, 38, 41
(540)



- (111) **387157**
(220) 31.03.2021
(320) 31.03.2021
(442) 12.05.2021
(151) 18.08.2021
(730) **Restaurace Mexita Hradec s.r.o.**, Velká 304/76, Hradec Králové, Pouchov, 50341, CZ
(740) Advokátní kancelář, Mgr. Petr Žižka, Mgr. Petr Žižka, Sedláčkova 209/16, Plzeň, Vnitřní Město, 30100
(210) O-570953
(510) (29) hamburgery, maso a masné výrobky, párky, klobásy, salámy, pečené maso, smažené maso, chlazená jídla vyrobená z ryb, konzervované plody moře, mražené dary moře, pokrmy z ryb pro lidskou spotřebu, potravinářské výrobky z ryb, bylinkové máslo, chlazené mléčné dezerty, dezerty z mléčných výrobků, mléčné koktejly, chuťovky na bázi sýra, bramborové hranolky, bramborové noky, brambory, zpracované, chipsy (bramborové), čočka, fazole, fazole (konzervované), fazole s chilli, fazole v rajčatové omáčce, konzervovaná nakládaná zelenina, krájená zelenina, krokety, kuličky [konzervovaná], nakládaná zelenina, omáčky (dipy), ovocné dezerty, papriky, zpracované, pochutiny (nakládaná zelenina), směsi nakládané zeleniny, polévky, chili con carne, guacamole, hotová jídla obsahující převážně maso, hotová jídla obsahující převážně mořské plody, hotová jídla obsahující převážně zeleninu, hotové saláty (zeleninové, ovocné); (30) balené občedy sestávající zejména z rýže a obsahující také maso, ryby nebo zeleninu, burritos, chalupas (tradiční mexický pokrm), cheesburgry [sendviče], chimichanga (smažené mexické burrito), chipsy taco, enchiladas (plněné kukuřičné placky), hotová jídla v podobě pizzy, makaróny se sýrem, masové koláče, nachos (kukuřičné lupínky), pizza, quesadillas (plněné tortilly), ochucené omáčky, čatni a pasty, káva, čaj, kakao a jejich náhražky; (43) restaurace, restaurace (služby), delikatesy (restaurace), restaurace servírující porcované maso, restaurace rychlého občerstvení (služby), restaurace s odnosem jídel s sebou, rezervování a objednávání restaurací a jídel, poskytování informací vztahujících se k restauracím, restaurační služby v oblasti rychlého občerstvení, denní bary (v restauraci, hotelu), pizzerie, podávání jídel a nápojů hostům v restauracích, pohostinství (služby), služby poskytující jídlo a nápoje s možností odnosu, služby v oblasti tepelné přípravy jídel, služby v oblasti pohostinství (potraviny a nápoje), služby týkající se přípravy jídel a nápojů.
(511) 29, 30, 43
(540)



- (111) **387158**
(220) 31.03.2021
(320) 31.03.2021
(442) 12.05.2021
(151) 18.08.2021
(730) **Natures Care CZ s.r.o.**, Hlavní 15, Střílky, 76804, CZ
(740) JUDr. Ing. Petr Vašíček, advokát, JUDr. Ing. Petr Vašíček, Útěchovská 778/47, Brno, Soběšice, 64400
(210) O-570955
(510) (3) neléčivé kosmetické a toaletní přípravky, másla a tuky, organická másla a tuky pro kosmetické účely a pro péči o tělo, pleť a vlasy, oleje a organické oleje pro kosmetické účely a pro péči o tělo, pleť a vlasy, jílly pro pleťové masky, peelingy, mýdla, šampony a pro jiné kosmetické užití, obličejová séra pro kosmetické použití, neléčivé přípravky pro péči o kojence a děti, bylinné výtažky pro kosmetické účely, oleje a organické oleje pro toaletní účely, oleje a organické oleje pro čistící účely, masážní přípravky pro neléčivé účely, neléčivé přípravky pro ústní hygienu, parfumerní výrobky, éterické oleje, příchutě do nápojů [éterické oleje], přípravky pro bělení a další prací prostředky, přípravky pro čištění, leštění, odmašťování a broušení, vata a výrobky z vaty pro kosmetické účely, zejména vatové tampóny, tyčinky a polštářky pro kosmetické účely, čistící prostředky, jiné než pro použití při výrobních procesech a pro lékařské účel; (5)

farmaceutika, léčebné a veterinární přípravky, hygienické přípravky pro zdravotnické účely, vata a výrobky z vaty pro zdravotnické účely, dietetické potraviny, nápoje a přípravky upravené pro léčebné či veterinární účely, potraviny pro kojence a batolata, potravinové doplňky pro lidskou spotřebu a zvířata, dezinfekční přípravky, přípravky na hubení škůdců, bylinné čaje a bylinné výtažky pro léčebné účely, léčivé čaje, léčivé nápoje, léčebné oleje, masti pro farmaceutické účely, pomády pro léčebné účely; (29) konzervované, mražené, sušené, dušené a vařené ovoce a zelenina, želé, džemy, kompoty, vejce, sušená vejce, mléko, sýry, máslo, jogurty, jiné mléčné výrobky, náhražky mléka a výrobky z náhražek mléka, potravinářské oleje, tuky, máslo a potravinářské organické oleje, tuky a másla, luštěniny a ořechy upravené pro lidskou potřebu, semena určená pro konzumaci lidmi, ne jako ochucovadla nebo příchutě, aloe vera pro lidskou spotřebu, sušené jedlé květiny, bujóny, bujónové přípravky, přípravky pro přípravu polévek, koncentráty na bázi ovoce, na vaření, koncentráty na bázi zeleniny, na vaření, zeleninové šťávy na vaření, konzervované sojové boby pro potravinářské účely, pomazánky na bázi ořechů, pomazánky na bázi zeleniny, pomazánky na chléb obsahující tuk, výtažky z mořských řas pro potravinářské účely.

(511) 3, 5, 29

(540)

PURITY(111) **387159**

(220) 31.03.2021

(320) 31.03.2021

(442) 12.05.2021

(151) 18.08.2021

(730) **EGIT s.r.o.**, Vinohradská 2577/178, Praha 3, Vinohrady, 13000, CZ

(740) eLegal advokátní kancelář s.r.o., Mgr. Tomáš Pauch, advokát, Sokolovská 695/115b, Praha 8, Karlín, 18600

(210) O-570962

(591) Barevná

(510) (9) počítačový software pro umožnění a zpracování elektronických plateb a převod peněžních prostředků třetím osobám a od třetích osob, počítačový software pro vytváření, ověřování, provoz, správu a zpracování platebních transakcí kreditními kartami, debetními kartami, předplacenými kartami, platebními kartami, dárkovými kartami a jinými platebními formami, počítačové programy na zpracování dat, počítačový software pro použití jako aplikační programové rozhraní (API), software k ověřování; (35) poradenství týkající se analýz nákupních zvyklostí a potřeb spotřebitelů, příprava statistických obchodních dat, poskytování obchodních dat, počítačový sběr dat z prodejních míst, zpracování dat pro jejich sběr k obchodním účelům, zprostředkování obchodních a komerčních kontaktů, obchodní administrativa, poradenské služby zaměřené na nákup zboží třetích osob, poradenské služby v oblasti platebních metod, zejména online platebních metod, podpora prodeje pro třetí strany, zajišťování prodeje kuponů pro třetí strany, objednávkové služby (pro třetí strany), reklamní a propagační činnosti; (42) návrh a vývoj počítačového softwaru pro zpracování elektronických plateb, návrh a vývoj aplikačních programových rozhraní (API), návrh, vývoj a implementace softwaru, poradenské služby v oblasti technologií, poradenské služby v oblasti počítačového softwaru.

(511) 9, 35, 42

(540)

(111) **387160**

(220) 31.03.2021

(320) 31.03.2021

(442) 12.05.2021

(151) 18.08.2021

(730) **EGIT s.r.o.**, Vinohradská 2577/178, Praha 3, Vinohrady, 13000, CZ

(740) eLegal advokátní kancelář s.r.o., Mgr. Tomáš Pauch, advokát, Sokolovská 695/115b, Praha 8, Karlín, 18600

(210) O-570963

(510) (9) počítačový software pro umožnění a zpracování elektronických plateb a převod peněžních prostředků třetím osobám a od třetích osob, počítačový software pro vytváření, ověřování, provoz, správu a zpracování platebních

transakcí kreditními kartami, debetními kartami, předplacenými kartami, platebními kartami, dárkovými kartami a jinými platebními formami, počítačový software pro použití jako aplikační programové rozhraní (API), software k ověřování; (35) konzultační služby v oblasti platebních metod, zejména online platebních metod, zprostředkování obchodních a komerčních kontaktů, propagační, inzertní a reklamní činnost, podpora prodeje pro třetí strany, zprostředkování obchodů pro třetí strany, zajišťování prodeje kuponů pro třetí strany, zprostředkování prodeje předplacených karet a kuponů, zprostředkování prodeje herních kuponů, online objednávkové služby, podpora prodeje pro ostatní subjekty prostřednictvím systému nákupních kuponů, zajišťování prodeje kuponů pro třetí strany, prodej dárkových poukazů, propagace zboží a služeb druhých prostřednictvím distribuce kuponů, věrnostní, pobídkové a bonusové programy, podpora prodeje prostřednictvím zákaznických věrnostních programů; (36) zpracování plateb, správa plateb, zpracování platebních transakcí prostřednictvím internetu a/nebo přes elektronické komunikační sítě, online platební služby, zprostředkování elektronického převodu finančních prostředků, správa elektronických peněžních účtů, poskytování účtu elektronické peněženky zákazníkům k použití při provádění bezpečných on-line plateb obchodníkům, převod finančních prostředků od jednoho vlastníka účtu elektronické peněženky k jinému vlastníkovému účtu elektronické peněženky, prodej kreditních kódů, elektronických peněz a poukazů prostřednictvím internetu, ověřování identity kupujícího a transakcí pro transakce elektronického obchodu, vydávání elektronických peněz, platebních karet a poukazů s peněžní hodnotou pro nákup u běžných a on-line obchodníků, služby virtuálních předplacených karet, které mají číslo platební karty pouze k jednomu použití, k použití při nákupu výrobků a služeb on-line, poštou a prostřednictvím telefonu, přičemž veškeré prostředky použité na tyto nákupy jsou odepsány z účtu elektronických peněz uživatele, finanční služby spojené s převody finančních prostředků a peněz, finanční služby spojené s elektronickými převody finančních prostředků a peněz, organizování nákupů výrobků a služeb prostřednictvím platebních a/nebo telefonních karet, vydávání hodnotových poukazek v souvislosti s věrnostními programy pro zákazníky, poskytování služeb v oblasti elektronických mobilních plateb pro druhé, poradenské, konzultační a informační služby vztahující se ke službám uvedených v této třídě; (42) poskytování dočasněho použití počítačového softwaru bez možnosti stažení k použití jako online peněženka, poskytování dočasněho použití softwaru bez možnosti stažení pro směnu finančních prostředků, placení účtů nebo elektronické platby provedené prostřednictvím virtuálních měn, předplacených karet, kreditních karet, debetních karet, kódů, jako jsou čárové kódy, tokeny s uloženou hodnotou, hotovostní poukazy a dárkové poukazy, poskytování online softwaru k online platbě.

(511) 9, 35, 36, 42

(540)

(111) **387161**

(220) 31.03.2021

(320) 31.03.2021

(442) 12.05.2021

(151) 18.08.2021

(730) **EGIT s.r.o.**, Vinohradská 2577/178, Praha 3, Vinohrady, 13000, CZ

(740) eLegal advokátní kancelář s.r.o., Mgr. Tomáš Pauch, advokát, Sokolovská 695/115b, Praha 8, Karlín, 18600

(210) O-570964

(510) (9) počítačový software pro umožnění a zpracování elektronických plateb a převod peněžních prostředků třetím osobám a od třetích osob, počítačový software pro vytváření, ověřování, provoz, správu a zpracování platebních transakcí kreditními kartami, debetními kartami, předplacenými kartami, platebními kartami, dárkovými kartami a jinými platebními formami, počítačový software pro použití jako aplikační programové rozhraní (API), software k ověřování; (35) konzultační služby v oblasti platebních metod, zejména online platebních metod, zprostředkování obchodních a komerčních kontaktů, propagační, inzertní a reklamní činnost, podpora prodeje pro třetí strany, zprostředkování obchodů pro třetí strany, zajišťování prodeje kuponů pro třetí strany, zprostředkování prodeje

předplacených karet a kuponů, zprostředkování prodeje herních kuponů, online objednávkové služby, podpora prodeje pro ostatní subjekty prostřednictvím systému nákupních kuponů, zajišťování prodeje kuponů pro třetí strany, prodej dárkových poukazů, propagace zboží a služeb druhých prostřednictvím distribuce kuponů, věrnostní, pobídkové a bonusové programy, podpora prodeje prostřednictvím zákaznických věrnostních programů; (36) zpracování plateb, správa plateb, zpracování platebních transakcí prostřednictvím internetu a/nebo přes elektronické komunikační sítě, online platební služby, zprostředkování elektronického převodu finančních prostředků, správa elektronických peněžních účtů, poskytování účtu elektronické peněženky zákazníkům k použití při provádění bezpečných on-line plateb obchodníkům, převod finančních prostředků od jednoho vlastníka účtu elektronické peněženky k jinému vlastníkovi účtu elektronické peněženky, prodej kreditních kódů, elektronických peněz a poukazů prostřednictvím internetu, ověřování identity kupujícího a transakcí pro transakce elektronického obchodu, vydávání elektronických peněz, platebních karet a poukazů s peněžní hodnotou pro nákup u běžných a on-line obchodníků, služby virtuálních předplacených karet, které mají číslo platební karty pouze k jednomu použití, k použití při nákupu výrobků a služeb on-line, poštou a prostřednictvím telefonu, přičemž veškeré prostředky použité na tyto nákupy jsou odepsány z účtu elektronických peněz uživatele, finanční služby spojené s převody finančních prostředků a peněz, finanční služby spojené s elektronickými převody finančních prostředků a peněz, organizování nákupů výrobků a služeb prostřednictvím platebních a/nebo telefonních karet, vydávání hodnotových poukazek v souvislosti s věrnostními programy pro zákazníky, poskytování služeb v oblasti elektronických mobilních plateb pro druhé, poradenské, konzultační a informační služby vztahující se ke službám uvedených v této třídě; (42) poskytování dočasného použití počítačového softwaru bez možnosti stažení k použití jako online peněženka, poskytování dočasného použití softwaru bez možnosti stažení pro směnu finančních prostředků, placení účtů nebo elektronické platby provedené prostřednictvím virtuálních měn, předplacených karet, kreditních karet, debetních karet, kódů, jako jsou čárové kódy, tokeny s uloženou hodnotou, hotovostní poukazy a dárkové poukazy, poskytování online softwaru k online platbě.

(511) 9, 35, 36, 42

(540)

Foxee

(111) **387162**

(220) 31.03.2021

(320) 31.03.2021

(442) 12.05.2021

(151) 18.08.2021

(730) **Rosák Jan JUDr.**, Osvobození 606, Velké Losiny, 78815, CZ

(210) O-570980

(510) (33) alkoholické nápoje (s výjimkou piva); (35) pomoc v obchodní a podnikatelské činnosti, management a administrativní služby; (36) služby nemovitostní (realitní služby); (45) právní služby.

(511) 33, 35, 36, 45

(540)



(111) **387163**

(220) 01.04.2021

(320) 01.04.2021

(442) 12.05.2021

(151) 18.08.2021

(730) **Imperia Bios' s.r.o.**, Pod Lomem 272, Velké Přílepy, 25264, CZ

(210) O-571002

(510) (29) zpracované ovoce, houby a zelenina, ořechy a luštěniny, mléčné výrobky a jejich náhražky, ryby, mořské plody a měkkýši, neživí, pačič

vejce a vaječné výrobky; (30) zpracované obilí, škrob a produkty z nich vyrobené, pečící přípravky a droždí, sušené a čerstvé těstoviny, nudle a knedlíky, cereálie, snídanové cereálie, ovesné a kukuřičné kaše; (31) zemědělské a vodní plodiny, zahradnické a lesní produkty, houby, kukuřice, nezpracované lesní produkty, nezpracované produkty akvakultury, nezpracované zahradnické produkty, rostliny, surové a nezpracované lesní produkty, surové a nezpracované produkty akvakultury, surové a nezpracované zahradnické produkty, surové a nezpracované zemědělské produkty, surové lesní produkty, surové produkty akvakultury, čerstvé kelpy [mořské řasy], čerstvé mořské řasy, chalupy ke konzumaci pro lidi nebo zvířata, nezpracovaný agar [mořská řasa tengusa], nezpracované řasy pro lidskou spotřebu, nezpracovaný spirulin a aloe vera, čerstvé, jako potravina, aloe vera (rostlina), čerstvá pažitka, čerstvé jedlé kaktusy, čerstvé květiny, čerstvé ovoce, ořechy, zelenina a bylinky, čerstvé rostliny, čerstvé stvolý česneku, čerstvé výhonky kapradiny [gosari], čerstvý kořen lopuchu, čerstvý kořen zvonku [doraji], čerstvý rostlinný materiál z chřestů, čerstvý ženšen, chmel, slad a nezpracované obilniny, semena, cibulky a sazenice k pěstování rostlin.

(511) 29, 30, 31

(540)

Fresho

(111) **387164**

(220) 01.04.2021

(320) 01.04.2021

(442) 12.05.2021

(151) 18.08.2021

(730) **Maurerová Iveta**, Náměstí Svobody 1, Znojmo, 66902, CZ

(210) O-571004

(510) (35) služby v oblasti vztahů s médii, služby v oblasti firemní komunikace, vyhledávání sponzorů, výroba reklamních filmů, vydávání reklamních textů, televizní reklama, šíření reklamních materiálů, propagace, reklamní činnost, administrativní služby, průzkum veřejného mínění, obchodní služby registrace darů, styk s veřejností, vedení dražeb; (36) zprostředkování, zajišťování a poskytování finančních prostředků v rámci účelu nadačního fondu, finanční řízení výplat a náhrad pro jiné osoby, organizování peněžních sbírek a dobročinných sbírek; (41) kulturní činnost, zábava, školení, výuka, vzdělávací služby, psaní textů, skládání hudby, služby reportérů, pořádání módních přehlídek, poskytování informací v oblasti vzdělání, vedení seminářů, fotografování, plánování večírků, pořádání a vedení koncertů, konferencí, plesů sportovních soutěží.

(511) 35, 36, 41

(540)

**KLÍČ K ÚSMĚVU NADAČNÍ FOND
KLÍČ K ÚSMĚVU**

(111) **387165**

(220) 01.04.2021

(320) 01.04.2021

(442) 12.05.2021

(151) 18.08.2021

(730) **yoga-day s.r.o.**, Dr. Antonína Dvořáka 1505/22, Nymburk, 28802, CZ

(740) Jindyne s.r.o., U Statku 77, Mnichovo Hradiště, Hněvousice, 29501

(210) O-571005

(510) (3) vonné přípravky pro domácnost, vonné oleje a aromatické výtažky, přípravky pro osobní hygienu a kosmetické přípravky; (4) svíčky a knoty na svícení; (14) drahé kameny, perly a drahé kovy, jakož i jejich imitace, šperky, přístroje na měření času, ostatní výrobky z drahých kovů a z drahých kamenů, jakož i z jejich imitací, a to sochy a figurky vyrobené z drahých kovů či kamenů nebo jejich napodobenin nebo potažené drahými kovy nebo jejich napodobeninami, ozdoby vyrobené z drahých kovů či kamenů nebo jejich napodobenin nebo potažené drahými kovy nebo jejich napodobeninami, mince a odznaky, umělecké předměty z drahých kovů, kroužky na klíče, řetízků na klíče a přívěsky k nim, pouzdra na šperky a pouzdra na hodiny a hodinky, části a příslušenství všech uvedených výrobků, zahrnuté v této třídě; (16) tiskárenské výrobky, papírnické zboží a vzdělávací potřeby, tiskoviny, umělecké předměty a figuríny z papíru a lepenky a architektonické modely, nosiče a dekorační materiály a materiály pro umělce; (20) sochy, figurky, umělecké předměty a ozdoby a dekorativní předměty, vyrobené z materiálů jako dřevo, vosk, sádra nebo umělá hmota, zahrnuté v této třídě, větrné zvonkohry, nádoby a uzávěry a držáky pro ně (nekovové), polštáře a podušky, zrcadla; (21) osvěžovače vzduchu (přístroje), keramika pro použití v domácnosti, nádobí, kuchyňské náčiní a nádoby, příslušenství ke koupelnám zahrnuté v této třídě; (24) příkrývky

(ložní), textilní dekorace na stěny; (27) závěsné dekorace na stěnu, ne z textilních materiálů, koberce, předložky, rohožky; (35) maloobchodní a velkoobchodní prodej vonných přípravků pro domácnost, vonných olejů a aromatických výtažků, přípravků pro osobní hygienu, kosmetických přípravků, parfumerie a vonných přípravků, svíček a knotů na svícení, drahých kamenů, perel a drahých kovů, jakož i jejich imitací, šperků, přístrojů na měření času, ostatních výrobků z drahých kovů a z drahých kamenů, jakož i z jejich imitací, a to soch a figurek vyrobených z drahých kovů či kamenů nebo jejich napodobenin nebo potažených drahými kovy nebo jejich napodobeninami, ozdob vyrobených z drahých kovů či kamenů nebo jejich napodobenin nebo potažených drahými kovy nebo jejich napodobeninami, mincí a odznaků, uměleckých předmětů z drahých kovů, kroužků na klíče, řetízků na klíče a přívěsků k nim, pouzder na šperky a pouzder na hodiny a hodinky, tiskárenských výrobků, papírnického zboží a vzdělávacích potřeb, tiskovin, uměleckých předmětů a figurín z papíru a lepenky a architektonických modelů, nosičů a dekoračních materiálů a materiálů pro umělce, soch, figurek, uměleckých předmětů a ozdob a dekorativních předmětů vyrobených z materiálů jako dřevo, vosk, sádra nebo umělá hmota, větrných zvonkoher, nádob a uzávěrů a držáků pro ně, polštářů a podušek, zrcadel, osvěžovačů vzduchu (přístroje), keramiky pro použití v domácnosti, nádobí, kuchyňského náčiní a nádob, příslušenství ke koupelnám, přikrývek, textilních dekorací na stěny, závěsných dekorací na stěnu, koberců, předložek, rohožek, sušených květin.

(511) 3, 4, 14, 16, 20, 21, 24, 27, 35
(540)



(111) **387166**
(220) 02.04.2021
(320) 02.04.2021
(442) 12.05.2021
(151) 18.08.2021
(730) **THE SKINFACTORY Co., Ltd.**, 13, Hakdong-ro 23-gil, Gangnam-gu, Seoul, KR
(740) **FISCHER & PARTNER IP s.r.o.**, Na hrobcí 294/5, Praha 2, Nové Město, 12800
(210) O-571020
(510) (3) šampony, přípravky na ošetření vlasů, tělové vody, tělové šampony, tělové peelingy, tělové spreje, dámské sprejové deodoranty, čistící ubrousky pro dámskou intimní hygienu, mycí přípravky na ruce, krémy na ruce, čistící pěny, zubní pasty, aroma difuzéry s rákosovými tyčinkami, změkčovačla tkanin a aviváže, parfémy, vosky na vlasy, laky na vlasy, čistící, prací a mycí přípravky.

(511) 3
(540)

KUNDAL

(111) **387167**
(220) 05.04.2021
(320) 05.04.2021
(442) 12.05.2021
(151) 18.08.2021
(730) **sys tea s.r.o.**, Na Švihance 1549/8, Praha 2, Vinohrady, 12000, CZ
(210) O-571031
(510) (30) ocet; (32) nealkoholické nápoje, přípravky pro výrobu nápojů; (40) zpracování potravin a nápojů.
(511) 30, 32, 40

(540)

octomilka

(111) **387168**
(220) 06.04.2021
(320) 06.04.2021
(442) 12.05.2021
(151) 18.08.2021
(730) **Shenzhen Green Olive Environmental Protection Technology Co., Ltd.**, Room 2605, No.15-3, Haitian Road, Building C, Zhuoyue Times Square, N23, Haiwang Community, Xin'an Street, Bao'an District, Shenzhen, CN
(740) **Mgr. Zuzana Šimonovská LL.M.**, Jaselská 311/25, Praha 6, Dejvice, 16000
(210) O-571064
(510) (21) mísy (misky), sady kořenek, dózy, boxy a nádoby pro použití v domácnosti a kuchyni, jídelní soupravy [nádobí], stolní nádobí, nikoliv nože, vidličky a lžice, nádoby na pití, párátko, sklenice na pití, umělecká díla z porcelánu, keramiky, kameniny nebo skla, keramika pro použití v domácnosti.
(511) 21
(540)



GREEN OLIVE

(111) **387169**
(220) 06.04.2021
(320) 06.04.2021
(442) 12.05.2021
(151) 18.08.2021
(730) **Křížová Zuzana Ing., Ph.D.**, Na Svahu 906/5, Třebíč, Nové Dvory, 67401, CZ
(210) O-571066
(591) Barevná
(510) (5) farmaceutika, dietetické potraviny přizpůsobené k veterinárnímu použití; (29) maso, mražené maso, hovězí maso, telecí maso, vepřové maso, sušené maso, zpracované maso, balené maso; (31) surové a nezpracované zemědělské produkty, krmiva a potrava pro zvířata, krmiva pro kočky, krmiva pro domácí zvířata; (35) maloobchodní prodej krmiva pro zvířata, velkoobchodní prodej krmiva pro zvířata.
(511) 5, 29, 31, 35
(540)



TOP BARF

(111) **387170**
(220) 06.04.2021
(320) 06.04.2021
(442) 12.05.2021
(151) 18.08.2021
(730) **Bednárek Roman**, U Lesa 782/48, Karviná, Ráj, 73401, CZ
(210) O-571067

(510) (21) dekorace zhotovené ze skla, interiérová terária na rostliny, interiérová terária [vivária]; (31) květinové dekorace [přírodní], živé rostliny, rostliny; (42) interiérová výzdoba.

(511) 21, 31, 42

(540)

FLORAMIX

(111) **387171**

(220) 19.04.2021

(320) 19.04.2021

(442) 12.05.2021

(151) 18.08.2021

(730) **Benefit Management s.r.o.**, Doudlebská 1699/5, Praha 4, Nusle, 14000, CZ

(210) O-571409

(510) (36) zprostředkování uhlíkových kompenzací; (44) odborné poradenství pro zemědělství.

(511) 36, 44

(540)

Carboneg

Zápisy licenčních smluv k ochranným známkám

V této kapitole jsou zveřejněny zápisy licenčních smluv podle ustanovení § 18 odst. 1 zákona č. 441/2003 Sb.

Číslo zápisu (111)	Vlastník (730)	Nabyvatel licence (791)	Druh licence (793)	Datum uzavření licenční smlouvy (793)	S účinností od data (580)
92664	TESLA Holding a.s., Rubeška 215/1, Praha 9, Vysočany, 19000, CZ	TESLA, akciová společnost, Rubeška 215/1, Praha 9, Vysočany, 19000, CZ	nevýhradní	28.06.2012	18.08.2021
92664	TESLA Holding a.s., Rubeška 215/1, Praha 9, Vysočany, 19000, CZ	TESLA Liptovský Hrádok a.s., Pálenica 53/79, Liptovský Hrádok 033 17, SK	nevýhradní	24.04.2019	18.08.2021
92664	TESLA Holding a.s., Rubeška 215/1, Praha 9, Vysočany, 19000, CZ	TESLA STROPKOV - akciová spoločnosť, Hviezdoslavova 37/46, Stropkov 091 12, SK	nevýhradní	01.01.2020	18.08.2021
92664	TESLA Holding a.s., Rubeška 215/1, Praha 9, Vysočany, 19000, CZ	TESLA LIGHTING s.r.o., Mladoboleslavská 1108, Praha 9, Kbely, 19700, CZ	nevýhradní	17.11.2020	18.08.2021
92664	TESLA Holding a.s., Rubeška 215/1, Praha 9, Vysočany, 19000, CZ	Tesla Global Limited, Unit 3B 5/F, Far East Consortium Building, 121 Des Voeux Road, Hong Kong, HK	nevýhradní	30.06.2021	18.08.2021
95005	TESLA Holding a.s., Rubeška 215/1, Praha 9, Vysočany, 19000, CZ	TESLA, akciová společnost, Rubeška 215/1, Praha 9, Vysočany, 19000, CZ	nevýhradní	28.06.2012	18.08.2021
95005	TESLA Holding a.s., Rubeška 215/1, Praha 9, Vysočany, 19000, CZ	TESLA Liptovský Hrádok a.s., Pálenica 53/79, Liptovský Hrádok 033 17, SK	nevýhradní	24.04.2019	18.08.2021
95005	TESLA Holding a.s., Rubeška 215/1, Praha 9, Vysočany, 19000, CZ	TESLA STROPKOV - akciová spoločnosť, Hviezdoslavova 37/46, Stropkov 091 12, SK	nevýhradní	01.01.2020	18.08.2021
95005	TESLA Holding a.s., Rubeška 215/1, Praha 9, Vysočany, 19000, CZ	TESLA LIGHTING s.r.o., Slunečná 661, Černošice, 25228, CZ	nevýhradní	17.11.2020	18.08.2021
95005	TESLA Holding a.s., Rubeška 215/1, Praha 9, Vysočany, 19000, CZ	Tesla Global Limited, Unit 3B 5/F, Far East Consortium Building, 121 Des Voeux Road, Hong Kong, HK	nevýhradní	30.06.2021	18.08.2021
104425	TESLA Holding a.s., Rubeška 215/1, Praha 9, Vysočany, 19000, CZ	INTER-SAT LIMITED, Kleomenous 1, 1060 Nicosia, CY	nevýhradní	20.12.2018	19.08.2021
104426	TESLA Holding a.s., Rubeška 215/1, Praha 9, Vysočany, 19000, CZ	INTER-SAT LIMITED, Kleomenous 1, 1060 Nicosia, CY	nevýhradní	20.12.2018	19.08.2021
155343	TESLA Holding a.s., Rubeška 215/1, Praha 9, Vysočany, 19000, CZ	TESLA, akciová společnost, Rubeška 215/1, Praha 9, Vysočany, 19000, CZ	nevýhradní	28.06.2012	18.08.2021
155343	TESLA Holding a.s., Rubeška 215/1, Praha 9, Vysočany, 19000, CZ	TESLA Liptovský Hrádok a.s., Pálenica 53/79, Liptovský Hrádok 033 17, SK	nevýhradní	24.04.2019	18.08.2021
155343	TESLA Holding a.s., Rubeška 215/1, Praha 9, Vysočany, 19000, CZ	TESLA STROPKOV, akciová spoločnosť, Hviezdoslavova 37/46, Stropkov 091 12, SK	nevýhradní	01.01.2020	18.08.2021
155343	TESLA Holding a.s., Rubeška 215/1, Praha 9, Vysočany, 19000, CZ	TESLA LIGHTING s.r.o., Slunečná 661, Černošice, 25228, CZ	nevýhradní	17.11.2020	18.08.2021
155343	TESLA Holding a.s., Rubeška 215/1, Praha 9, Vysočany, 19000, CZ	Tesla Global Limited, Unit 3B 5/F, Far East Consortium Building, 121 Des Voeux Road, Hong Kong, HK	nevýhradní	30.06.2021	18.08.2021
166164	TESLA Holding a.s., Rubeška 215/1, Praha 9, Vysočany, 19000, CZ	TESLA, akciová společnost, Rubeška 215/1, Praha 9, Vysočany, 19000, CZ	nevýhradní	28.06.2012	18.08.2021
166164	TESLA Holding a.s., Rubeška 215/1, Praha 9, Vysočany, 19000, CZ	ALT X DISTRIBUTION a.s., Lednická 17, Praha 9, Kyje, 19800, CZ	nevýhradní	26.02.2020	18.08.2021
166164	TESLA Holding a.s., Rubeška 215/1, Praha 9, Vysočany, 19000, CZ	TESLA LIGHTING s.r.o., Slunečná 661, Černošice, 25228, CZ	nevýhradní	17.11.2020	18.08.2021
166164	TESLA Holding a.s., Rubeška 215/1, Praha 9, Vysočany, 19000, CZ	Tesla Global Limited, Unit 3B 5/F, Far East Consortium Building, 121 Des Voeux Road, Hong Kong, HK	nevýhradní	30.06.2021	18.08.2021
166165	TESLA Holding a.s., Rubeška 215/1, Praha 9, Vysočany, 19000, CZ	TESLA, akciová společnost, Rubeška 215/1, Praha 9, Vysočany, 19000, CZ	nevýhradní	28.06.2012	18.08.2021
166165	TESLA Holding a.s., Rubeška 215/1, Praha 9, Vysočany, 19000, CZ	Tesla Medical, s.r.o., Technologická 376/5, Ostrava, Pustkovec, 70800, CZ	nevýhradní	30.07.2015	18.08.2021
166165	TESLA Holding a.s., Rubeška 215/1, Praha 9, Vysočany, 19000, CZ	ALT X DISTRIBUTION a.s., Lednická 17, Praha 9, Kyje, 19800, CZ	nevýhradní	26.02.2020	18.08.2021
166165	TESLA Holding a.s., Rubeška 215/1, Praha 9, Vysočany, 19000, CZ	Tesla Global Limited, Unit 3B 5/F, Far East Consortium Building, 121 Des Voeux Road, Hong Kong, HK	nevýhradní	30.06.2021	18.08.2021
166167	TESLA Holding a.s., Rubeška 215/1, Praha 9, Vysočany, 19000, CZ	TESLA, akciová společnost, Rubeška 215/1, Praha 9, Vysočany, 19000, CZ	nevýhradní	28.06.2012	18.08.2021
166167	TESLA Holding a.s., Rubeška 215/1, Praha 9, Vysočany, 19000, CZ	ALT X DISTRIBUTION a.s., Lednická 17, Praha 9, Kyje, 19800, CZ	nevýhradní	26.02.2020	18.08.2021

Číslo zápisu (111)	Vlastník (730)	Nabyvatel licence (791)	Druh licence (793)	Datum uzavření licenční smlouvy (793)	S účinností od data (580)
166167	TESLA Holding a.s., Rubeška 215/1, Praha 9, Vysočany, 19000, CZ	Tesla Global Limited, Unit 3B 5/F, Far East Consortium Building, 121 Des Voeux Road, Hong Kong, HK	nevýhradní	30.06.2021	18.08.2021
238344	TESLA Holding a.s., Poděbradská 56/186, Praha 9 - Hloubětín, 18066, CZ	TESLA, akciová společnost, Rubeška 215/1, Praha 9, Vysočany, 19000, CZ	nevýhradní	28.06.2012	18.08.2021
238344	TESLA Holding a.s., Poděbradská 56/186, Praha 9 - Hloubětín, 18066, CZ	TESLA Liptovský Hrádok a.s., Pálenica 53/79, Liptovský Hrádok 033 17, SK	nevýhradní	24.04.2019	18.08.2021
238344	TESLA Holding a.s., Poděbradská 56/186, Praha 9 - Hloubětín, 18066, CZ	TESLA STROPKOV - akciová společnost, Hviezdoslavova 37/46, Stropkov 091 12, SK	nevýhradní	01.01.2020	18.08.2021
238344	TESLA Holding a.s., Poděbradská 56/186, Praha 9 - Hloubětín, 18066, CZ	ALT X DISTRIBUTION a.s., Lednická 17, Praha 9, Kyje, 19800, CZ	nevýhradní	26.02.2020	18.08.2021
238344	TESLA Holding a.s., Poděbradská 56/186, Praha 9 - Hloubětín, 18066, CZ	TESLA LIGHTING s.r.o., Slunečná 661, Černošice, 25228, CZ	nevýhradní	17.11.2020	18.08.2021
238344	TESLA Holding a.s., Poděbradská 56/186, Praha 9 - Hloubětín, 18066, CZ	Tesla Global Limited, Unit 3B 5/F, Far East Consortium Building, 121 Des Voeux Road, Hong Kong, HK	nevýhradní	30.06.2021	18.08.2021
238345	TESLA Holding a.s., Rubeška 215/1, Praha 9, Vysočany, 19000, CZ	TESLA, akciová společnost, Rubeška 215/1, Praha 9, Vysočany, 19000, CZ	nevýhradní	28.06.2012	18.08.2021
238345	TESLA Holding a.s., Rubeška 215/1, Praha 9, Vysočany, 19000, CZ	TESLA Liptovský Hrádok a.s., Pálenica 53/79, Liptovský Hrádok 033 17, SK	nevýhradní	24.04.2019	18.08.2021
238345	TESLA Holding a.s., Rubeška 215/1, Praha 9, Vysočany, 19000, CZ	TESLA STROPKOV - akciová společnost, Hviezdoslavova 37/46, Stropkov 091 12, SK	nevýhradní	01.01.2020	18.08.2021
238345	TESLA Holding a.s., Rubeška 215/1, Praha 9, Vysočany, 19000, CZ	ALT X DISTRIBUTION a.s., Lednická 17, Praha 9, Kyje, 19800, CZ	nevýhradní	26.02.2020	18.08.2021
238345	TESLA Holding a.s., Rubeška 215/1, Praha 9, Vysočany, 19000, CZ	TESLA LIGHTING s.r.o., Slunečná 661, Černošice, 25228, CZ	nevýhradní	17.11.2020	18.08.2021
238345	TESLA Holding a.s., Rubeška 215/1, Praha 9, Vysočany, 19000, CZ	Tesla Global Limited, Unit 3B 5/F, Far East Consortium Building, 121 Des Voeux Road, Hong Kong, HK	nevýhradní	30.06.2021	18.08.2021
238346	TESLA Holding a.s., Rubeška 215/1, Praha 9, Vysočany, 19000, CZ	TESLA, akciová společnost, Rubeška 215/1, Praha 9, Vysočany, 19000, CZ	nevýhradní	28.06.2012	18.08.2021
238346	TESLA Holding a.s., Rubeška 215/1, Praha 9, Vysočany, 19000, CZ	TESLA Liptovský Hrádok a.s., Pálenica 53/79, Liptovský Hrádok 033 17, SK	nevýhradní	24.04.2019	18.08.2021
238346	TESLA Holding a.s., Rubeška 215/1, Praha 9, Vysočany, 19000, CZ	TESLA STROPKOV - akciová společnost, Hviezdoslavova 37/46, Stropkov 091 12, SK	nevýhradní	01.01.2020	18.08.2021
238346	TESLA Holding a.s., Rubeška 215/1, Praha 9, Vysočany, 19000, CZ	ALT X DISTRIBUTION a.s., Lednická 17, Praha 9, Kyje, 19800, CZ	nevýhradní	26.02.2020	18.08.2021
238346	TESLA Holding a.s., Rubeška 215/1, Praha 9, Vysočany, 19000, CZ	TESLA LIGHTING s.r.o., Slunečná 661, Černošice, 25228, CZ	nevýhradní	17.11.2020	18.08.2021
238346	TESLA Holding a.s., Rubeška 215/1, Praha 9, Vysočany, 19000, CZ	Tesla Global Limited, Unit 3B 5/F, Far East Consortium Building, 121 Des Voeux Road, Hong Kong, HK	nevýhradní	30.06.2021	18.08.2021
288154	Kolečář Leo, Tichá 6, Držovice, 79607, CZ	TEMPORA fences s.r.o., Holečkova 789/49, Praha 5, Smíchov, 15000, CZ	podlicence	08.07.2021	18.08.2021
306777	TESLA Holding a.s., Rubeška 215/1, Praha 9, Vysočany, 19000, CZ	ALT X DISTRIBUTION a.s., Lednická 17, Praha 9, Kyje, 19800, CZ	nevýhradní	26.02.2020	18.08.2021
306949	TESLA Holding a.s., Rubeška 215/1, Praha 9, Vysočany, 19000, CZ	ALT X DISTRIBUTION a.s., Lednická 17, Praha 9, Kyje, 19800, CZ	nevýhradní	26.02.2020	18.08.2021
329397	Jelínek Lukáš Ing., Petřín 789/38, Karlovy Vary, 36001, CZ	Richter Pavel, Lipová 217, Zdiby, 25066, CZ	výhradní	23.07.2021	18.08.2021
329398	Jelínek Lukáš Ing., Petřín 789/38, Karlovy Vary, 36001, CZ	Richter Pavel, Lipová 217, Zdiby, 25066, CZ	výhradní	23.07.2021	18.08.2021
362390	TESLA Holding a.s., Rubeška 215/1, Praha 9, Vysočany, 19000, CZ	Z + M servis, spol. s r.o., Valchařská 3261/17, Ostrava, Moravská Ostrava, 70200, CZ	výhradní	10.10.2017	18.08.2021
376628	Internet Mall, a.s., U garáží 1611/1, Praha 7, Holešovice, 17000, CZ	Czech Video Center a.s., Komunardů 1584/42, Praha 7, Holešovice, 17000, CZ	výhradní	31.05.2021	24.08.2021
382347	Legal Base Art, s.r.o., Křížová 96/18, Brno, Staré Brno, 60300, CZ	TINYSOFT s.r.o., 17. novembra 8, 911 01 Trenčín, SK	nevýhradní	25.06.2020	18.08.2021
382348	Legal Base Art, s.r.o., Křížová 96/18, Brno, Staré Brno, 60300, CZ	TINYSOFT s.r.o., 17. novembra 8, 911 01 Trenčín, SK	nevýhradní	25.06.2020	18.08.2021

Obnovy zápisu ochranných známek

(111) **172664**
(220) 29.10.1991
(151) 11.05.1993
(540)

BATES

(730) **Wolverine Outdoors, Inc.**, 9341 Courtland Drive NE, Rockford, 49351, MI, US
(740) Čermák a spol., JUDr. Karel Čermák Ph.D., LL.M., advokát, Elišky Peškové 735/15, Praha 5, 15000
(510) (25) oděvy, obuv, pokrývky hlavy.
(511) 25
(210) O-64403

(111) **173567**
(220) 23.10.1991
(151) 16.09.1993
(540)

GOODYEAR EAGLE

(730) **The Goodyear Tire & Rubber Company**, Innovation Way 200, 44316-001 Akron, OH, US
(740) KOREJZOVA LEGAL v.o.s., JUDr. Petra Sauvage de Brantes, advokátka, Korunní 810/104, Praha 10, Vinohrady, 10100
(510) (12) pneumatiky.
(511) 12
(210) O-64329

(111) **174572**
(220) 06.09.1991
(151) 12.01.1994
(540)

WALKER

(730) **Tenneco Automotive Operating Company, Inc.**, 500 North Field Drive, Lake Forest, IL, US
(740) Čermák a spol., JUDr. Karel Čermák Ph.D., LL.M., Elišky Peškové 735/15, Praha 5, Smíchov, 15000
(510) (6) součásti sacích a výfukových systémů, zejména tlumiče, koncové trubky, výfukové trubky, výpusti koncových trubek, výfuková kolena, odbočky, svorky, podpěry, závěsy, pouzdra a izolátory vibrací.
(511) 6
(210) O-63583

(111) **174573**
(220) 06.09.1991
(151) 12.01.1994
(540)

WALKER

(730) **Tenneco Automotive Operating Company, Inc.**, 500 North Field Drive, Lake Forest, IL, US
(740) Čermák a spol., JUDr. Karel Čermák Ph.D., LL.M., Elišky Peškové 735/15, Praha 5, Smíchov, 15000
(510) (6) součásti sacích a výfukových systémů, zejména tlumiče, koncové trubky, výfukové trubky, výpusti koncových trubek, výfuková kolena, odbočky, svorky, podpěry, závěsy, pouzdra a izolátory vibrací.
(511) 6
(210) O-63582

(111) **174637**
(220) 14.01.1992
(151) 25.01.1994
(540)



(730) **FUJIAN TEA IMPORT & EXPORT CO., LTD**, No.23 Fuxing Road, Fuxing Investment Zone, Gushan Town, Jin'an District, Fuzhou, CN
(740) PATENTSERVIS Praha a.s., Na Podkovce 281/10, Praha 4, Podolí, 14700
(510) (30) čaj.
(511) 30
(210) O-65882

(111) **175850**
(220) 17.09.1991
(151) 22.04.1994
(540)

GEMZAR

(730) **Eli Lilly and Company**, Lilly Corporate Center, Indianapolis, IN, US
(740) Všeček Zelený Švorčík a partneři, advokátní a patentová kancelář, JUDr. Otakar Švorčík, advokát, Hálkova 1406/2, Praha 2, Nové Město, 12000
(510) (5) farmaceutické přípravky.
(511) 5
(210) O-63738

(111) **176248**
(220) 11.02.1992
(151) 11.05.1994
(540)



(730) **S.C. Johnson & Son, Inc.**, 1525 Howe Street, Racine, WI, US
(740) Všeček Zelený Švorčík a partneři, advokátní a patentová kancelář, JUDr. Otakar Švorčík, advokát, Hálkova 1406/2, Praha 2, Nové Město, 12000
(510) (3) leštidla, krémy a pigmentové přísady pro všechny druhy obuvi a výrobků z kůže, konzervační prostředky na kůži, chemické čisticí a ostatní čisticí přípravky na kůži, vinyl, plasty a zboží vyrobené z těchto materiálů, čisticí a lešticí přípravky na podlahy, nábytek a vybavení koupelen, detergenty pro praní prádla, mydla.
(511) 3
(210) O-66417

(111) **176249**
(220) 11.02.1992
(151) 11.05.1994
(540)

KIWI

(730) **S.C. Johnson & Son, Inc.**, 1525 Howe Street, Racine, WI, US
(740) Všeček Zelený Švorčík a partneři, advokátní a patentová kancelář, JUDr. Otakar Švorčík, advokát, Hálkova 1406/2, Praha 2, Nové Město, 12000
(510) (3) leštidla, krémy a pigmentové přísady pro všechny druhy obuvi a výrobků z kůže, konzervační prostředky na kůži, chemické čisticí a ostatní čisticí přípravky na kůži, vinyl, plasty a zboží vyrobené z těchto materiálů,

čisticí a lešticí přípravky na podlahy, nábytek a vybavení koupelen,
detergenty pro praní prádla, mýdla.
(511) 3
(210) O-66418

(111) **176598**
(220) 25.06.1992
(151) 19.05.1994
(540)

voltCom

(730) **VOLTCOM, spol.s r.o.**, Otevřená 1092/2, Praha 6, 16900, CZ
(740) JUDr. Aleš Zábrš, advokát, Na Beránce 57/2, Praha 6, Dejvice, 16000
(510) Montáže, opravy a údržba elektrických zařízení a jejich revize; poradenská, konzultační činnost a technická pomoc.
(511) 37, 42
(210) O-69609

(111) **180381**
(220) 16.07.1992
(151) 18.10.1994
(540)

GOLFLAND

(730) **Ing. Jiří Velden**, Nad lesem 16, Praha 4, 14700, CZ
(740) PROPATENT, Ing. Vlasta Sedláčková, patentový zástupce, Pod Pekařkou 107/1, Praha 4, Podolí, 14700
(510) Výstavba golfových hřišť (příprava, projekce, výstavba, management, nemovitosti pro zajištění výstavby golfových hřišť), provozování golfových hřišť; golfové oblečení, golfové náčiní, míčky, golfová literatura, různé upomínkové předměty jako např. přívěsky na klíče, čepice, míčky s názvy klubů, tužky s nápisy apod.
(511) 16, 21, 25, 28, 37, 41
(210) O-70301

(111) **182272**
(220) 12.12.1991
(151) 10.01.1995
(540)

GELSO

(730) **GELSO, s.r.o.**, Jaromírova 180/60, Praha 2, Nusle, 12800, CZ
(740) Macek and Partners, Mgr. Jiří Macek, Sázavská 751/16, Praha 2, Vinohrady, 12000
(510) Obecné kovy v surovém a polozpracovaném stavu a jejich slitiny; kotvy; kovadliny; zvony; stavební materiál z válcovaného a litého kovu; kolejnice a jiný kovový materiál určený k železničním účelům; řetězy; kovové kabely a dráty (s výjimkou drátů k elektrotechnickým účelům); zámečnické výrobky; kovové roury; nedobytné pokladny a schránky; trezory; ocelové kuličky; podkovy; hřebíky a šrouby; plech; karoserie (kabiny k nákladním automobilům); jiné kovové výrobky, které náleží do třídy 6; rudy; stroje a obráběcí stroje (s výjimkou těch, které jsou zahrnuty ve tř. 9-12 a 16); motory; soukolí a hnací řemeny; zemědělské stroje a líhne; mazačky; elektrotechnická zařízení a přístroje pro domácnost (drtiče, mixéry, mlýnky); osvětlovací a topná zařízení na výrobu páry; zařízení pro vaření, chlazení, větrání včetně klimatizace nebo zařízení pro úpravu vzduchu; zařízení pro rozvod vody a zařízení zdravotnická; pozemní vozidla; motory pro pozemní vozidla; poháněcí soukolí a hnací řemeny pro pozemní vozidla; zařízení pro leteckou, lodní a pozemní dopravu; konzultantská, poradenská, servisní a montážní činnost ve výše uvedených oborech.
(511) 6, 7, 11, 12, 37, 42
(210) O-65358

(111) **182845**
(220) 25.10.1991
(151) 01.02.1995
(540)



(730) **RACIO, s.r.o.**, Národních hrdinů 3146/22b, Břeclav, 69002, CZ
(740) INPARTNERS GROUP, Ing. Leopold Dadej, patentový zástupce, Na Valtické 339/6, Břeclav, Charvátská Nová Ves, 69141
(510) Nechemicky zpracované ovoce zejména sušené, vařené, zmrazené, zavařené; nechemicky zpracovaná zelenina zejména sušená, vařená, zmrazená, zavařená; konzervované ovoce; konzervovaná zelenina; rosoly; zavařeniny; zeleninové saláty; nálevy na saláty; maso zejména z biologického zemědělství; masné výrobky; masové výtažky; masové náhražky zejména ze sojových bobů; mléčné výrobky zejména zpracovávané kvasnou a bakteriálními technologiemi; káva; kávové náhražky zejména cikorka; čaj; kakao; cukr; rýže; tapioka; ságo; obilné přípravky; obilná zrna; obilné otruby; mlynářské výrobky zejména obilné vločky a cereální směsi; těstoviny zejména plněné; pekárenské výrobky; chléb; sušenky; suchary; koláče; jemné pečivo; cukrovinky; luštěniny; výrobky z luštěnin; sojové přípravky; sojové vločky; zmrzlina; med; sirup z melasy; prášky do pečiva; sůl; hořčice; chuťové omáčky; koření; ocet; naklíčená obilná zrna, semena; minerální vody; šumivé nápoje; nealkoholické nápoje; sirupy a jiné koncentráty k přípravě nápojů zejména nealkoholických nápojů; pivo; nádoby nekovové; nádoby pro domácí pěstování jedlých rostlin zejména nádoby pro pěstování naklíčených semen; mlýnky ruční kuchyňské zejména na kávu a na koření; mlýnky stroje zejména na kávu, na maso, na koření; mlýnky pro mletí mouky zejména celozrnné a pro vložkování obilovin; tiskoviny, časopisy, periodika, knihy; zprostředkovatelská činnost zejména v potravinářské oblasti a v oblasti odborné literatury; poradenská činnost zejména v oblasti výživy.
(511) 7, 16, 21, 29, 30, 32, 42
(210) O-64368

(111) **244572**
(220) 24.08.2001
(151) 23.05.2002
(540)

Pivo České republiky



(730) **Výstaviště České Budějovice a.s.**, Husova tř. 523/30, České Budějovice, České Budějovice 2, 37005, CZ
(740) Advokátní kancelář Nádravský & syn, Mgr. Libor Nádravský, Husova tř. 1633/40, České Budějovice, České Budějovice 2, 37005
(510) (35) propagační činnost, reklama, organizování komerčních a reklamních výstav; (41) organizování kulturních a vzdělávacích výstav, zábava, kultura – degustační soutěž o nejlepší pivo roku; (42) organizování výstav – provozování ploch pro výstavy.
(511) 35, 41, 42
(210) O-170833

(111) 244573
(220) 24.08.2001
(151) 23.05.2002
(540)



- (730) **Výstaviště České Budějovice a.s.**, Husova tř. 523/30, České Budějovice, České Budějovice 2, 37005, CZ
(740) Advokátní kancelář Nádravský & syn, Mgr. Libor Nádravský, Husova tř. 1633/40, České Budějovice, České Budějovice 2, 37005
(510) (35) propagační činnost, reklama, organizování komerčních a reklamních výstav; (41) organizování kulturních a vzdělávacích výstav, prezentace školního nábytku a pomůcek, učebnic, vzdělávacích audio a video programů, výchova, vzdělávání, zábava, sportovní a kulturní aktivity, vydavatelství učebnic, vzdělávacích audio a video programů, představení vzdělávacích projektů a nadací; (42) organizování výstav – provozování ploch pro výstavy.
(511) 35, 41, 42
(210) O-170834

(111) 244575
(220) 24.08.2001
(151) 23.05.2002
(540)



- (730) **Výstaviště České Budějovice a.s.**, Husova tř. 523/30, České Budějovice, České Budějovice 2, 37005, CZ
(740) Advokátní kancelář Nádravský & syn, Mgr. Libor Nádravský, Husova tř. 1633/40, České Budějovice, České Budějovice 2, 37005
(510) (35) propagační činnost, reklama, organizování komerčních a reklamních výstav; (41) výchova, vzdělávání, zábava, sportovní a kulturní aktivity, organizování kulturních a vzdělávacích výstav – ekologická témata, životní prostředí, zdravý způsob života; (42) organizování výstav – provozování ploch pro výstavy.
(511) 35, 41, 42
(210) O-170836

(111) 244594
(220) 05.09.2001
(151) 23.05.2002
(540)

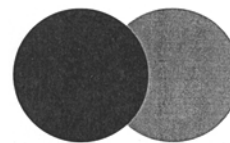

- (730) **MasterCard International Incorporated**, 2000 Purchase Street, Purchase, NY, US
(740) Čermák a spol., JUDr. Karel Čermák Ph.D., LL.M., Elišky Peškové 735/15, Praha 5, Smíchov, 15000
(510) (9) počítačový hardware, počítačový software a počítačové programy, počítačový hardware a kódovací software, kódovací klíče, digitální certifikáty, digitální podpisy, software pro bezpečné ukládání dat a vyhledávání a přenos důvěrných zákaznických informací užívaný jednotlivci, bankovními a finančními institucemi, magnetické zakódované karty a karty se zabudovaným čipem integrovaného obvodu ("smart cards"), "charge cards" (určitý typ kreditní karty), bankovní karty, kreditní karty, úvěrové karty a platební karty, čtecí zařízení pro karty, počítačový software, který umožňuje interakci karet se zabudovaným čipem s terminály a čtecími zařízeními, telekomunikační vybavení, terminály pro provádění transakcí na prodejních místech a počítačový software pro přenos, zobrazování a uchování informací o transakcích a identifikačních a finančních informacích pro použití ve finančních službách, bankovníctví a telekomunikacích, identifikační zařízení využívající rádiové frekvence (odpovědače), a zařízení na elektronické ověřování pravosti "charge cards", bankovních karet, kreditních karet, úvěrových karet a platebních karet; (36) finanční služby, bankovní a úvěrové služby, služby poskytování kreditních karet, úvěrových karet, "charge cards" a předplacených karet s určitou uloženou hodnotou, služby elektronického nakupování využívající uložené hodnoty, poskytování služeb elektronických fondů a převodu měn, služby elektronického placení, služby týkající se předplacených telefonních karet, služby hotovostního vypláčení a služby autorizace a vyúčtování transakcí, poskytování debetních a úvěrových služeb prostřednictvím identifikačního zařízení využívajícího rádiové frekvence (odpovědače), služby cestovního pojištění, služby ověřování šeků, služby vydávání a vypláčení cestovních šeků a cestovních poukázek, poradenské služby vztahující se ke všem výše uvedeným službám.
(511) 9, 36
(210) O-171126

(111) 245160
(220) 23.08.2001
(151) 24.06.2002
(540)



- (730) **Ing. Ivana Hudcová**, Miskovice 30, Miskovice, 28501, CZ
(510) (9) nosiče informací všeho druhu včetně záznamových a přenosových médií; (16) tiskoviny a polygrafické výrobky všeho druhu; (35) reklamní a propagační činnost v médiích všeho druhu; (41) aktivity směřující k duševnímu a fyzickému rozvoji dětí a mládeže v oblastech výchovy, vzdělávání, kultury, zábavy, sportu, rekreace, pobytové akce a akce pro veřejnost; (42) humanitární činnost, sociální a rehabilitační služby, hipoterapie pro mentálně a fyzicky handicapované, sportování handicapovaných, zřízení a provozování rehabilitačního střediska.

(511) 9, 16, 35, 41, 42
(210) O-170824

(111) **246554**
(220) 03.09.2001
(151) 26.08.2002
(540)

JUVIT

(730) **Mattoni 1873 a.s.**, Horova 1361/3, Karlovy Vary, 36001, CZ
(740) AK Mrázek - Mrázková, JUDr. Josef Mrázek, Pernerova 11, Praha 8, 18600
(510) (32) nealkoholické nápoje.
(511) 32
(210) O-171028

(111) **246615**
(220) 13.09.2001
(151) 26.08.2002
(540)

TISKAP

(730) **TISKAP s.r.o.**, U Seřadiště 65/7, Praha 10, 10100, CZ
(510) (9) data, databáze a jiné informační produkty na magnetických, elektronických a optických nosičích, související software a hardware, nosiče dat všeho druhu spadající do tř. 9, elektronické a datové sítě, multimediální aplikace, 3D animace, multimediální informační katalogy, elektronické časopisy, elektronická periodika a knihy v elektronické podobě, audiovizuální programy, audio programy, hudební díla, pohledy ilustrované se zvukovou nahrávkou, nahrané zvukové a zvukové obrazové záznamy, software pro počítače, programové vybavení pro informační technologie a pro komunikaci, programové vybavení umožňující elektronické obchodování, videohry, nahraný software na CD a DVD discích a magnetických médiích, magnetické disky, optické disky, čtečí zařízení optických a magnetických disků, kompaktní disky, magnetické pásky; (16) papír, výrobky z papíru, polygrafické výrobky, periodické a neperiodické publikace, knihy, časopisy, brožury, fotografie, informační produkty a reklamní materiály na papírových nosičích, data a databáze na papírových nosičích, tištěné manuály, fotografie, plakáty, pohledy, kalendáře, samolepky, obtisky, nažehlovací obtisky, papírové a umělohmotné tašky, tužky, pera a pastelky, papírové obaly všeho druhu, ubrousky a ubrusy, tácky, papírové vložky, čepice a stínítka, písma pro tiskárny, štočky, umělecké nebo ozdobné předměty z papíru; (35) reklama a propagace, zprostředkování reklamní, inzertní a propagační činnosti prostřednictvím jakéhokoliv média, prostřednictvím telefonní sítě nebo datové sítě nebo informační sítě, poskytování informací a jiných informačních produktů všeho druhu včetně tiskařských výrobků a informačních produktů reklamního charakteru, poskytování multimediálních informací ke komerčním účelům, komerční využití Internetu, on-line inzerce, obchodní a zprostředkovatelské služby v oboru polygrafie, rozmnožovací služby; (38) rozšiřování, zveřejňování a přenos informací prostřednictvím informačních a telekomunikačních prostředků a sítí, satelitů, výměna a šíření informací a zpráv prostřednictvím telekomunikační sítě, datové sítě, informační nebo komunikační nebo elektronické techniky, šíření elektronických časopisů, elektronických periodik a knih v elektronické podobě prostřednictvím počítačové sítě, pomocí satelitů, počítačový přenos obrazu a zvuku, komunikace a transakce v síti; (42) polygrafické služby všeho druhu, tiskařské práce, sítotisk, gumotisk, chemigrafie, stereotypie, galvanoplastika, ofsetový tisk, reprografie, odborné poradenské a zprostředkovatelské služby v oboru polygrafie, grafický návrh a zpracování podloh pro tisk, sázení písma, vývoj a výroba software, počítačová grafika.

(511) 9, 16, 35, 38, 42
(210) O-171520

(111) **246768**
(220) 24.10.2001
(151) 26.08.2002
(540)

GENEXOL

(730) **Samyang Holdings Corporation**, 31, Jong-ro 33-gil, Jongno-gu, Seoul, KR
(740) Čermák a spol., JUDr. Karel Čermák jr. Ph.D., LL.M., advokát, Elišky Peškové 735/15, Praha 5, 15000
(510) (5) lék proti rakovině, glukóza pro lékařské účely, lecithin pro lékařské účely.
(511) 5
(210) O-173043

(111) **246790**
(220) 31.10.2001
(151) 26.08.2002
(540)

CITIFINANCIAL

(730) **CITIGROUP INC.**, 388 Greenwich Street, 10013 New York, NY, US
(740) Čermák a spol., JUDr. Karel Čermák Ph.D., LL.M., advokát, Elišky Peškové 15/735, Praha 5, 15000
(510) (36) finanční služby, zejména půjčky zákazníkům, zajišťování hypoték, kreditní a finanční služby, služby peněžní, pojištění, úvěrové pojišťovací služby, služby nemovitostní.
(511) 36
(210) O-173245

(111) **247386**
(220) 11.10.2001
(151) 24.09.2002
(540)

ZAVESCA

(730) **Actelion Pharmaceuticals Ltd.**, Gewerbestrasse 16, 4123 Allschwil, CH
(740) Čermák a spol., JUDr. Karel Čermák jr. Ph.D., LL.M., Elišky Peškové 735/15, Praha 5, 15000
(510) (5) farmaceutické přípravky, farmaceutické přípravky a léčiva pro léčbu poruchy ukládání glykolipidů včetně Gaucherovy choroby a Fabryho choroby.
(511) 5
(210) O-172348

(111) **247681**
(220) 12.12.2001
(151) 24.09.2002
(540)

TECNIS

(730) **Johnson & Johnson Surgical Vision, Inc.**, 1700 E. St. Andrew Place, Santa Ana 92705, CA, US
(740) Čermák a spol., JUDr. Karel Čermák jr. Ph.D., LL.M., Elišky Peškové 735/15, Praha 5, 15000
(510) (10) nitrooční čočky.
(511) 10
(210) O-174706

(111) **248427**
(220) 04.12.2001
(151) 29.10.2002
(540)

NOVEON

(730) **Lubrizol Advanced Materials Inc.**, 9911 Brecksville Road, Cleveland, OH, US
(740) Čermák a spol., JUDr. Karel Čermák Ph.D., LL.M., Elišky Peškové 735/15, Praha 5, Smíchov, 15000
(510) (1) chemikálie a chemické přípravky užívané jako výchozí materiály, přísady, složky a směsi v oblasti osobní péče a kosmetiky, výrobků pro užití v domácnosti, polymerových výrobků, léčiv, potravinářských výrobků a nápojů, vybavení automobilů, vybavení domácností, výstroje, rekreačního vybavení, průmyslových nátěrů, polygrafických výrobků, nátěrů na papír, lepidel, výrobků na úpravu vody, pneumatik, ropných produktů a lisovaných plastů, plastů a polymerů pro užití v další výrobě v oblasti výstroje, lékařského, komunikačního, geofyzikálního, audiovizuálního,

vojenského, rekreačního, průmyslového a instalatérského vybavení, průmyslového potrubí, hasičích zařízení, v oblasti stavebnictví, elektroniky, nářadí, automobilů, obuvi, průmyslového vybavení, letectví a kosmonautiky.

(511) 1
(210) O-174432

(111) **249126**
(220) 06.09.2001
(151) 25.11.2002
(540)

CHOICE PRIVILEGES

(730) **Choice Hotels International, Inc.**, 1 Choice Hotels Circle, Rockville, 20850, MD, US
(740) PATENTSERVIS Praha a.s., Na Podkovce 281/10, Praha 4, Podolí, 14700
(510) (43) hotelové služby pro preferované zákazníky.
(511) 43
(210) O-171185

(111) **249158**
(220) 26.09.2001
(151) 25.11.2002
(540)

OXARA

(730) **SHIRE CANADA INC.**, 2250 Alfred-Nobel, Suite 500, H4S 2C9 Ville Saint-Laurent, Quebec, CA
(740) PATENTSERVIS Praha a.s., Na Podkovce 281/10, Praha 4, Podolí, 14700
(510) (5) farmaceutické přípravky a látky, zejména antivirové a antiinfekční.
(511) 5
(210) O-171882

(111) **249434**
(220) 29.01.2002
(151) 25.11.2002
(540)



palác flóra

(730) **Atrium Flóra a.s.**, Vinohradská 2828/151, Praha 3, Žižkov, 13000, CZ
(510) (36) služby realitní kanceláře, pronájem nemovitostí, služby správců nemovitostí; (37) úklid pronajatých prostor.
(511) 36, 37
(210) O-176077

(111) **250068**
(220) 12.10.2001
(151) 30.12.2002
(540)

FOX

(730) **Fox Media LLC**, 10201 West Pico Boulevard, Los Angeles, CA, US
(740) Všetečka Zelený Švorčík a partneři, advokátní a patentová kancelář, JUDr. Michal Havlík, advokát, Hájkova 1406/2, Praha 2, Nové Město, 12000
(510) (38) služby televizního vysílání a televizního přenosu, služby předplatitelského televizního vysílání a televizního přenosu, služby kabelového televizního vysílání a kabelového televizního přenosu, služby vysílání a přenosu na bázi pay-per-view, a služby vysílání a přenosu na bázi video-on-demand; (41) služby v oblasti zábavy, zejména výroba a distribuce televizních programů, hraných filmů, nahráných audio a video kazet, nahráných audio a video pásek, a nahráných audio a video disků a DVD, poskytování on-line informací v oblasti hraného filmu, televize, sportů, a audio a audiovizuální zábavy prostřednictvím globální komunikační sítě.

(511) 38, 41
(210) O-172394

(111) **250277**
(220) 26.02.2002
(151) 30.12.2002
(540)

Navigate

(730) **Position s.r.o.**, Londýnská 665/45, Praha 2, 12000, CZ
(740) PROPATENT, Ing. Vlasta Sedláčková, patentový zástupce, Pod Pekařkou 107/1, Praha 4, Podolí, 14700
(510) (35) propagační činnost; (41) vzdělávání; (42) vědecké a technologické služby.
(511) 35, 41, 42
(210) O-177133

(111) **250278**
(220) 26.02.2002
(151) 30.12.2002
(540)



POSITION

(591) Barevná
(730) **Position s.r.o.**, Londýnská 665/45, Praha 2, 12000, CZ
(740) PROPATENT, Ing. Vlasta Sedláčková, patentový zástupce, Pod Pekařkou 107/1, Praha 4, Podolí, 14700
(510) (35) propagační činnost; (41) vzdělávání; (42) vědecké a technologické služby.
(511) 35, 41, 42
(210) O-177134

(111) **250741**
(220) 16.10.2001
(151) 27.01.2003
(540)



FLÓRA
na zahradě

(730) **Časopisy pro volný čas s.r.o.**, Domažlická 1256/1, Praha 3, Žižkov, 13000, CZ
(740) Mgr. Petra Fialová, advokátka, Vinohradská 1899/112, Praha 3, Vinohrady, 13000
(510) (9) data, databáze a jiné informační produkty na elektronických, magnetických a optických nosičích všeho druhu a v elektronických,

datových, informačních a telekomunikačních sítích všeho druhu, související software a hardware, nosiče dat spadající do tř. 9, zejm. diskety, CD romy, magnetické disky, optické disky, DVD apod., elektronické sítě, multimediální informační katalogy, periodika a knihy v elektronické podobě, nahraný software na CD a DVD discích a magnetických médiích, audiovizuální programy, audio programy, pohledy ilustrované se zvukovou nahrávkou, nahrané zvukové a zvukové obrazové záznamy, obaly na zvukové nosiče a videokazety; (16) papír, výrobky z papíru, periodické a neperiodické publikace, knihy, časopisy, brožury, fotografie, plakáty, pohledy, kalendáře, samolepky, obtisky, pexesa, hrací karty, papírové a umělohmotné tašky, tužky, pera a pastelky, papírové obaly všeho druhu, papírové ubrusy a ubrusy, papírové vlajky, informační a reklamní produkty v papírové formě, data a databáze obecně na papírových nosičích, písma pro tiskárny, štočky, umělecké nebo ozdobné předměty z papíru; (35) zprostředkování reklamní, inzertní a propagační činnosti prostřednictvím jakéhokoliv média, prostřednictvím telefonní sítě nebo datové sítě nebo informační sítě, poskytování obchodních informací a jiných informačních produktů reklamního charakteru včetně tiskařských výrobků, on-line inzerce na datové komunikační sítě, organizování výstav komerčních a reklamních; (38) šíření elektronických časopisů, elektronických periodik a knih v elektronické podobě prostřednictvím počítačové sítě, Internetu, pomocí satelitů ap., výměna a šíření zpráv a informací, služby zabezpečující audiovizuální komunikaci prostřednictvím informačních a telekomunikačních sítí, kupř. počítačové sítě Internet, satelitu apod; (41) nakladatelství a vydavatelství periodických a neperiodických publikací v tištěné i elektronické podobě, zprostředkování výchovné a zábavní činnosti, zprostředkování kulturních a uměleckých akcí, setkání, soutěží, přednášek apod., organizování kulturních nebo vzdělávacích výstav, činnost knižních klubů, pořady pro rozhlasové a televizní vysílání, ediční činnost, publikační činnost, nahrávání nosičů zvukových nebo obrazově zvukových, půjčování nahraných zvukových a nebo obrazově zvukových záznamů.

(511) 9, 16, 35, 38, 41
(210) O-172555

(111) **250798**
(220) 27.11.2001
(151) 27.01.2003
(540)

OGEE

(730) **DePuy Synthes, Inc.**, 700 Orthopaedics Drive, 46581 Warsaw, IN, US
(740) Čermák a spol., JUDr. Karel Čermák jr. Ph.D., LL.M., advokát, Elišky Peškové 735/15, Praha 5, 15000
(510) (10) lékařské pomůcky, zejména ortopedické implantáty kyčelních kloubů.
(511) 10
(210) O-174138

(111) **251360**
(220) 16.10.2001
(151) 24.02.2003
(540)

Zdraví

(730) **Časopisy pro volný čas s.r.o.**, Domažlická 1256/1, Praha 3, Žižkov, 13000, CZ
(740) Mgr. Petra Fialová, advokátka, Vinohradská 1899/112, Praha 3, Vinohrady, 13000
(510) (9) data, databáze a jiné informační produkty na elektronických, magnetických a optických nosičích všeho druhu a v elektronických, datových, informačních a telekomunikačních sítích všeho druhu, související software a hardware, nosiče dat spadající do tř. 9, zejm. diskety, CD romy, magnetické disky, optické disky, DVD apod., elektronické sítě, multimediální informační katalogy, periodika a knihy v elektronické podobě, nahraný software na CD a DVD discích a magnetických médiích,

audiovizuální programy, audio programy, nahrané zvukové a zvukové obrazové záznamy; (16) papír, výrobky z papíru, periodické a neperiodické publikace, časopisy, brožury, fotografie, plakáty, pohledy, samolepky, informační a reklamní produkty v papírové formě, data a databáze obecně na papírových nosičích; (35) zprostředkování reklamní, inzertní a propagační činnosti prostřednictvím jakéhokoliv média, prostřednictvím telefonní sítě nebo datové sítě nebo informační sítě; (38) šíření elektronických časopisů, elektronických periodik v elektronické podobě prostřednictvím počítačové sítě, Internetu, pomocí satelitů ap., výměna a šíření zpráv a informací, služby zabezpečující audiovizuální komunikaci prostřednictvím informačních a telekomunikačních sítí, kupř. počítačové sítě Internet, satelitu apod; (41) nakladatelství a vydavatelství periodických a neperiodických publikací v tištěné i elektronické podobě, zprostředkování výchovné a zábavní činnosti, publikační činnost, nahrávání nosičů zvukových nebo obrazově zvukových, půjčování nahraných zvukových a nebo obrazově zvukových záznamů.

(511) 9, 16, 35, 38, 41
(210) O-172556

(111) **251555**
(220) 22.02.2002
(151) 24.02.2003
(540)

MR.MUSCLE FANTASTIK

(730) **S.C.JOHNSON & SON, INC.**, společnost zřízená podle zákonů státu Wisconsin, Howe Street 1525, Racine, WI, US
(740) Všeťečka Zelený Švorčík a partneři, advokátní a patentová kancelář, JUDr. Pavel Zelený, advokát, Hálkova 1406/2, Praha 2, Nové Město, 12000
(510) (3) přípravky k čištění, leštění, odmašťování a broušení, přípravky k odstraňování laků a nátěrů, vosky, přípravky na bázi vosků pro použití na upravené nebo neupravené povrchy, přípravky pro odstraňování vosků, čističe odpadů, mýdla, saponáty.

(511) 3
(210) O-177058

(111) **252704**
(220) 21.06.2002
(151) 24.03.2003
(540)

KEYBOX

(730) **ALIMEX s.r.o.**, Ke Zvoli 339, Dolní Břežany, 25241, CZ
(740) Ing. Jarmila Javoříková, Slunečná 4566, Zlín, 76005
(510) (6) trezory, bezpečnostní skříně z kovů; (9) elektronické zabezpečovací přístroje, přístroje pro zpracování informací, počítače, software, elektronické sítě a systémy, přístroje pro záznam, převod a reprodukci obrazu nebo zvuku, optické přístroje, přístroje pro měření, vážení, kontrolu a signalizaci, přístroje pro vedení, přepínání, přeměnu, akumulaci, regulaci nebo řízení el. proudu, nosiče dat v elektronické podobě.

(511) 6, 9
(210) O-181221

(111) **252856**
(220) 26.07.2002
(151) 24.03.2003
(540)



(730) **BRICOL - M, spol. s r.o.**, Mikulovská 225, Valtice, 69142, CZ
(740) Ing. Jarmila Javoříková, Slunečná 4566, Zlín, 76005
(510) (21) sklo surové nebo opracované, porcelán, výrobky ze skla a porcelánu uvedené v této třídě, zejména láhve, náčiní a nádoby pro domácnost nebo kuchyň.

(511) 21
(210) O-182199

(111) **253049**
(220) 21.11.2001
(151) 28.04.2003
(540)



(591) Barevná
(730) **Allied Domecq Spirits & Wine Limited**, Chivas House, 72 Chancellors Road, W6 9RS London, GB
(740) Mgr. Ondřej Čerych, advokát, Národní 58/32, Praha 1, Nové Město, 11000
(510) (33) vína, lihoviny (nápoje), likéry, koktejly, alkoholické nápoje.
(511) 33
(210) O-173984

(111) **253097**
(220) 04.02.2002
(151) 28.04.2003
(540)

Mr. Teppich

(730) **LAKMA ČESKÁ REPUBLIKA s.r.o.**, Malé náměstí 14/30, Hradec Králové, 50003, CZ
(740) Ing. Kateřina Gregorová, patentový a známkový zástupce, Jiráskovo náměstí 159/10, Ostrava, Moravská Ostrava, 70200
(510) (1) čisticí chemické preparáty, zjasňující chemické přípravky pro průmyslové účely; (3) čisticí prostředky, přípravky pro čištění, praní, odmašťování, avivážní přípravky, zjasňovače barev pro použití v domácnosti (koberce, potahy, prádlo).
(511) 1, 3
(210) O-176330

(111) **254367**
(220) 12.06.2002
(151) 26.05.2003
(540)



(730) **AED project, a.s.**, Pod radnicí 1235/2a, Praha 5, Košíře, 15000, CZ
(740) PATENTSERVIS Praha a.s., Na Podkovce 281/10, Praha 4, Podolí, 14700
(510) (37) stavebnictví - pozemní stavby, provádění bytových a občanských staveb; (42) projektová činnost, inženýrská činnost ve stavebnictví.
(511) 37, 42
(210) O-180811

(111) **254426**
(220) 19.07.2002
(151) 26.05.2003
(540)



(730) **Univerzita Karlova**, Ovocný trh 560/5, Praha 1 - Staré Město, 11636, CZ
(740) PATENTSERVIS Praha a.s., Na Podkovce 281/10, Praha 4, Podolí, 14700
(510) (9) odborné periodické a neperiodické publikace zveřejňované v elektronické podobě, na internetu a na audionosičích; (16) odborné periodické a neperiodické publikace zveřejňované v tištěné podobě, mapy, pohlednice, kalendáře, diáře a další tištěné propagační materiály, administrativní a informativní tiskopisy.
(511) 9, 16
(210) O-182005

(111) **321954**
(220) 24.06.2011
(151) 30.11.2011
(540)



(730) **AED project, a.s.**, Pod radnicí 1235/2a, Praha 5, Košíře, 15000, CZ
(510) (35) kopírování a rozmnožování projektové dokumentace; (37) provádění staveb, jejich změn a odstraňování; (42) projektová a inženýrská činnost ve výstavbě.
(511) 35, 37, 42
(210) O-486793

(111) **322366**
(220) 04.08.2011
(151) 28.12.2011
(540)



(730) **Bezouška Tomáš Bc.**, Přední 420, Zvole, 25245, CZ
(510) (35) pronájem reklamních materiálů, reklama, reklamní agentury, organizování výstav (komerčních nebo reklamních), pronájem reklamních ploch, obchodní reklama (pro třetí osoby -); (41) soutěže (organizování vzdělávacích a zábavných -), rekreace (služby pro oddech a -), klubové služby (výchovně-zábavné -), konference (organizování a vedení -), organizování kulturních nebo vzdělávacích výstav, hraní o peníze, večírky (organizování a plánování -), organizování a vedení seminářů, pořádání a řízení pracovních setkání (školení), organizování plesů, představení (organizování -) (manažerské služby), provozování heren, zábava (služby -).

(511) 35, 41
(210) O-487734

(111) **322382**
(220) 26.11.2010
(151) 04.01.2012
(540)



(591) Barevná
(730) **REALT s.r.o.**, náměstí Přátelství 1518/2, Praha 10, Hostivař, 10200, CZ
(510) (35) tvorba reklamy, shromažďování, poskytování a třídění obchodních nebo podnikatelských informací, překlad informací do počítačových databází, zpracovávání obchodních nebo podnikatelských informací, vytváření, zpracovávání a třídění dat v rámci databází, pomoc při řízení obchodní činnosti, průzkum trhu, šíření propagačních informací, a to systemizace informací do počítačových databází, zpracovávání specializovaných podnikových evidencí, reklamní a propagační činnost, rozšiřování a poskytování reklamních a inzertních materiálů, periodických a neperiodických tiskovin, zejména novin, časopisů určených pro reklamu a propagaci, prospektů, letáků, katalogů, reklamní literatury, brožur v tištěné podobě, na jiných nosných médiích prostřednictvím sítě Internet, reklama on-line v počítačové síti; (36) zprostředkování obchodování s nemovitostmi, zprostředkování pronájmů, správy a pojišťování nemovitostí; (38) komunikace a přenos dat prostřednictvím veřejné nebo neveřejné telekomunikační sítě včetně Internetu pomocí telefonů, mobilních telefonů, telefaxů, satelitů, počítačů či terminálů nebo jakýmkoliv jinými prostředky, včetně přenosu elektronické pošty a přenosu dat v reálném čase (přenos zvuku, obrazu, textu nebo jiných dat či informací), včetně poskytování přístupu a připojení k této telekomunikační síti včetně Internetu, provozování veřejné nebo neveřejné telekomunikační sítě, šíření a zpřístupňování elektronických tiskovin, časopisů, periodik, knih a jiných dat prostřednictvím veřejné nebo neveřejné telekomunikační sítě včetně Internetu, informační služby na Internetu včetně provozování elektronických nástěnek, diskusních skupin a fór a poskytování přístupu k on-line informačním službám a databázím, tisková agentura; (39) skladování údajů a dokumentů uložených na hmotných nosičích nebo v elektronické podobě; (41) služby v oblasti vzdělávání, zábavy a sportu, elektronické publikování (DTP), služby digitálního zpracování obrazu, vydávání elektronických knih a časopisů on-line, vydávání knih, vydávání a zveřejňování textů (s výjimkou reklamních a náborových), provozování her on-line, organizování a vedení konferencí a seminářů, organizování kulturních a vzdělávacích akcí; (43) zprostředkování přechodného ubytování, rezervace přechodného ubytování.
(511) 35, 36, 38, 39, 41, 43
(210) O-481313

(111) **323013**
(220) 25.07.2011
(151) 01.02.2012
(540)

NOVAFERM

(730) **NOVALI, a.s.**, Masarykova 35, Hluboká nad Vltavou, 37341, CZ
(740) JUDr. Vladimír Hájek, Nám. Míru 3, Praha 2, 12000
(510) (1) chemické výrobky určené ke konzervování potravin; (5) farmaceutické a veterinářské výrobky, hygienické výrobky pro léčebné účely, diabetické přípravky pro léčebné účely, potraviny pro batolata, dezinfekční přípravky, výrobky pro hubení škodlivých zvířat, fungicidy, herbicidy; (29) maso, ryby, drůbež a zvěřina, masové výtažky, zavařované, mražené, sušené a vařené ovoce a zelenina, želé, džemy, kompoty, vejce, mléko a mléčné výrobky, oleje a tuky jedlé.

(511) 1, 5, 29
(210) O-487421

(111) **323222**
(220) 20.07.2011
(151) 15.02.2012
(540)

Chemark

(730) **Chemark s.r.o.**, U staré tvrže 285/21, Praha 9, Třeboradice, 19600, CZ
(510) (3) přípravky pro bělení a jiné prací prostředky, přípravky pro čištění, leštění, odmašťování a broušení, mýdla, parfumerie, vonné oleje, kosmetika, vlasové vody (lotions); (5) farmaceutické a veterinářské výrobky, hygienické výrobky pro léčebné účely, dietetické přípravky pro léčebné účely, potraviny pro batolata, náplasti, obvazový materiál, materiály pro plombování zubů a pro zubní otisky, dezinfekční přípravky, výrobky pro hubení škodlivých zvířat, fungicidy, herbicidy; (10) přístroje a nástroje chirurgické, zubní a veterinářské, umělé údy, oči a zuby, ortopedické potřeby, materiál na sešívání ran.
(511) 3, 5, 10
(210) O-487296

(111) **323338**
(220) 04.07.2011
(151) 22.02.2012
(540)



(730) **NOVALI, a.s.**, Masarykova 35, Hluboká nad Vltavou, 37341, CZ
(740) JUDr. Vladimír Hájek, advokát, nám. Míru 3, Praha 2, 12000
(510) (1) chemické výrobky určené pro průmysl, fotografii, jakož i pro zemědělství, zahradnictví a lesnictví, umělé pryskyřice v surovém stavu, plastické hmoty v surovém stavu, chemické výrobky určené ke konzervování potravin, tříslicí materiály, lepidla pro průmysl; (29) maso, ryby, drůbež a zvěřina, masové výtažky, zavařované, mražené, sušené a vařené ovoce a zelenina, želé, džemy, kompoty, vejce, mléko a mléčné výrobky, oleje a tuky jedlé; (30) káva, čaj, kakao, cukr, rýže, tapioka, ságo, kávové náhražky, mouka a přípravky z obilnin, chléb, pečivo, cukrovinky, zmrzlina, med, sirup melasový, droždí, prášky do pečiva, sůl, hořčice, ocet, nálevy (k ochucení), koření, led pro osvětlení.
(511) 1, 29, 30
(210) O-487011

(111) **323447**
(220) 21.09.2011
(151) 22.02.2012
(540)



(591) Barevná
(730) **Kabakov levgen**, Za Zahradama 267, Herink, 25101, CZ
(510) (1) aktivní uhlí; (4) palivové dřevo, paliva; (9) disky optické, DVD přehrávače, faxy, faxovací přístroje, filmové kamery, fotoaparáty, gramofony, hry (herní zařízení) upravené pro použití s externí obrazovkou nebo monitorem, jednotka disková pro počítače, klávesnice počítačové,

kopírovací zařízení a stroje (fotografické, elektrostatické a termické), kosmetické přístroje elektrické, magnetické disky, magnetické nosiče dat, magnetické pásky, magnetofony, mikrofony, modemy, monitory (počítače - hardware), myši (lokátory), nosiče dat optické, obrazovky, osobní stereo soupravy, paměti počítačové, pásky pro zvukové záznamy, periferie počítačové, periferní zařízení počítačů, počítací stroje, kalkulačky, počítačové tiskárny, promítací přístroje, přehrávače kazet, přehrávače kompaktních disků, přenosné telefony, přijímače (audio- a video-), přístroje pro reprodukci zvuku, rádia, reproduktory, amplióny, sluchátka, snímače obrazu, skenery (zpracování dat), telefonní přístroje, televizní přístroje, videokamery, videorekordéry, magnetoskopy, zářivky - svítidla a elektronky (se žhavenou katodou), žehličky elektrické; (31) ořechy.

(511) 1, 4, 9, 31
(210) O-488851

(111) **323542**
(220) 22.08.2011
(151) 29.02.2012
(540)



(591) Barevná
(730) **Navláčil a.s.**, Bartošova 5532, Zlín, 76001, CZ
(510) (19) asfalty, bitumeny a živice, dlažba asfaltová, jiná nekovová dlažba, dlaždice a obkládačky, dehet, lepenka dehtovaná a papírová, nátěry dehtové, ostatní nátěry pro stavebnictví, azbestocement, beton, stavební prvky z betonu, bednění do betonu nekovové, břidlice, cement a desky cementové, cihly, drenáže, dřevěné obložení, dřevo stavební a latě, dveře (nekovové), geotextilie, izolace (sklo na -) pro stavby, kámen, kamenina pro stavebnictví, komíny, nástavce a poklopy na komíny (nekovové), krytí střešní (nekovové), křemenný písek, malta, mramor, nosníky, obklady a obložení, ohnivzdorné vrstvy, okapní žlaby, okna a okenice, omítky, panely stavební, pláště budov, podlahy, potrubí, prahy, překlady, přenosné konstrukce a stavební lešení včetně přenosných, schody, sloupy, stropy, střechy, šachty, vše z nekovových materiálů, šterk, tašky střešní, trubky neohebné nekovové a armatury nekovové, trubky drenážní, kameninové, trubky pevné, spádové a vodovodní nekovové, vápno, vše spadající do této třídy; (37) provádění inženýrských, průmyslových, bytových a občanských staveb, řešení technické vybavenosti sídlištních celků - budování inženýrských sítí a komunikací, provádění jednoduchých staveb a poddodávek, zednické služby, pokrývačské služby, montáže lešení, izolování staveb, utěšňování budov, štukatérství, úklid interiéru budov, pronájem bagrů, rypadel, stavebních strojů a zařízení, stavební dozor, stavební informace a konzultační činnost ve stavebnictví, provádění změn staveb, instalací, oprav a udržování staveb, odstraňování staveb, bourací práce a demolic; (42) studie technických projektů, technické služby v oblasti stavebnictví, inženýrská činnost v investiční výstavbě.

(511) 19, 37, 42
(210) O-488131

(111) **323554**
(220) 26.08.2011
(151) 29.02.2012
(540)



(730) **Burg Ocet s.r.o.**, U Bzinku 409, Bzenec, 69681, CZ
(740) ZIVKO MIJATOVIC & PARTNERS s.r.o., Jugoslávských partyzánů 639/26, Praha 6, Bubeneč, 16000
(510) (29) nakládaná zelenina, nakládané okurky, zelenina konzervovaná, zelenina v pikantním nálevu; (30) chuťové přísady, koření, ocet, nálevy k ochucení, zálivky.
(511) 29, 30
(210) O-488251

(111) **323555**
(220) 29.08.2011
(151) 29.02.2012
(540)



(730) **Masopust Jaroslav**, Vocelova 11, Praha 2, 12000, CZ
(740) RETROPATENT s.r.o., Dobiášova 1246/29, Liberec, Liberec VI-Rochlice, 46006
(510) (5) výrobky lékárnické, veterinářské a hygienické - v rámci této třídy, nápoje, potraviny a potravinové doplňky určené pro zvláštní výživu s léčebnými nebo preventivními účinky, diabetické přípravky pro léčebné účely, extrakty, potravinové doplňky pro zvláštní výživu - v rámci této třídy, extrakty, potravinové doplňky pro zlepšení fyzické, psychické a zdravotní kondice v rámci této třídy; (32) míchané nápoje bez alkoholu, minerální vody, šumivé nápoje a jiné nápoje nealkoholické, nápoje a šťávy ovocné, sirupy a jiné přípravky k zhotovování nápojů; (35) reklamní agentura, propagační činnost, pomoc při řízení obchodní činnosti, obchodní administrativa, kancelářské práce, propagační publikace - rozšiřování, obchodní informace, inzerce reklamní, reklamní texty - psaní a zveřejňování, reklama on-line, aktualizace reklamních materiálů, organizování výstav na pomoc obchodu a výstav reklamních, přeskupování různých výrobků (kromě jejich přepravy) pro třetí osoby za účelem umožnit spotřebiteli, aby si tyto výrobky mohl pohodlně prohlížet a nakupovat, inzertní a reklamní činnost, reklama a propagace, maloobchod, velkoobchod, internetový obchod, obchod provozovaný mimo řádné provozovny, zprostředkování obchodu - a to vše s výrobky ve třídách 1 až 34.
(511) 5, 32, 35
(210) O-488267

(111) **323556**
(220) 29.08.2011
(151) 29.02.2012
(540)



(730) **Masopust Jaroslav**, Vocelova 11, Praha 2, 12000, CZ
(740) RETROPATENT s.r.o., Dobiášova 1246/29, Liberec, Liberec VI-Rochlice, 46006

(510) (5) výrobky lékárnické, veterinářské a hygienické - v rámci této třídy, nápoje, potraviny a potravinové doplňky určené pro zvláštní výživu s léčebnými nebo preventivními účinky, diabetické přípravky pro léčebné účely, extrakty, potravinové doplňky pro zvláštní výživu - v rámci této třídy, extrakty, potravinové doplňky pro zlepšení fyzické, psychické a zdravotní kondice v rámci této třídy; (32) míchané nápoje bez alkoholu, minerální vody, šumivé nápoje a jiné nápoje nealkoholické, nápoje a šťávy ovocné, sirupy a jiné přípravky k zhotovování nápojů; (35) reklamní agentura, propagační činnost, pomoc při řízení obchodní činnosti, obchodní administrativa, kancelářské práce, propagační publikace - rozšiřování, obchodní informace, inzerce reklamní, reklamní texty - psaní a zveřejňování, reklama on-line, aktualizace reklamních materiálů, organizování výstav na pomoc obchodu a výstav reklamních, přeskupování různých výrobků (kromě jejich přepravy) pro třetí osoby za účelem umožnit spotřebiteli, aby si tyto výrobky mohl pohodlně prohlížet a nakupovat, inzertní a reklamní činnost, reklama a propagace, maloobchod, velkoobchod, internetový obchod, obchod provozovaný mimo řádné provozovny, zprostředkování obchodu - a to vše s výrobky ve třídách 1 až 34.

(511) 5, 32, 35
(210) O-488268

(111) **323557**
(220) 29.08.2011
(151) 29.02.2012
(540)



(730) **Masopust Jaroslav**, Vocelova 11, Praha 2, 12000, CZ
(740) RETROPATENT s.r.o., Dobiášova 1246/29, Liberec, Liberec VI-Rochlice, 46006

(510) (5) výrobky lékárnické, veterinářské a hygienické - v rámci této třídy, nápoje, potraviny a potravinové doplňky určené pro zvláštní výživu s léčebnými nebo preventivními účinky, diabetické přípravky pro léčebné účely, extrakty, potravinové doplňky pro zvláštní výživu - v rámci této třídy, extrakty, potravinové doplňky pro zlepšení fyzické, psychické a zdravotní kondice v rámci této třídy; (32) míchané nápoje bez alkoholu, minerální vody, šumivé nápoje a jiné nápoje nealkoholické, nápoje a šťávy ovocné, sirupy a jiné přípravky k zhotovování nápojů; (35) reklamní agentura, propagační činnost, pomoc při řízení obchodní činnosti, obchodní administrativa, kancelářské práce, propagační publikace - rozšiřování, obchodní informace, inzerce reklamní, reklamní texty (vydávání, zveřejňování, oznámení, vyhlášení, publikování -), reklama on-line, aktualizace reklamních materiálů, organizování výstav na pomoc obchodu a výstav reklamních, přeskupování různých výrobků (kromě jejich přepravy) pro třetí osoby za účelem umožnit spotřebiteli, aby si tyto

výrobky mohl pohodlně prohlížet a nakupovat, inzertní a reklamní činnost, reklama a propagace, maloobchod, velkoobchod, internetový obchod, obchod provozovaný mimo řádné provozovny, zprostředkování obchodu - a to vše s výrobky ve třídách 1 až 34.

(511) 5, 32, 35
(210) O-488269

(111) **323558**
(220) 29.08.2011
(151) 29.02.2012
(540)



(730) **Masopust Jaroslav**, Vocelova 11, Praha 2, 12000, CZ
(740) RETROPATENT s.r.o., Dobiášova 1246/29, Liberec, Liberec VI-Rochlice, 46006

(510) (5) výrobky lékárnické, veterinářské a hygienické - v rámci této třídy, nápoje, potraviny a potravinové doplňky určené pro zvláštní výživu s léčebnými nebo preventivními účinky, diabetické přípravky pro léčebné účely, extrakty, potravinové doplňky pro zlepšení fyzické, psychické a zdravotní kondice v rámci této třídy; (32) míchané nápoje bez alkoholu, minerální vody, šumivé nápoje a jiné nápoje nealkoholické, nápoje a šťávy ovocné, sirupy a jiné přípravky k zhotovování nápojů; (35) reklamní agentura, propagační činnost, pomoc při řízení obchodní činnosti, obchodní administrativa, kancelářské práce, propagační publikace - rozšiřování, obchodní informace, inzerce reklamní, reklamní texty - psaní a zveřejňování, reklama on-line, aktualizace reklamních materiálů, organizování výstav na pomoc obchodu a výstav reklamních, přeskupování různých výrobků (kromě jejich přepravy) pro třetí osoby za účelem umožnit spotřebiteli, aby si tyto výrobky mohl pohodlně prohlížet a nakupovat, inzertní a reklamní činnost, reklama a propagace, maloobchod, velkoobchod, internetový obchod, obchod provozovaný mimo řádné provozovny, zprostředkování obchodu - a to vše s výrobky ve třídách 1 až 34.

(511) 5, 32, 35
(210) O-488270

(111) **324670**
(220) 22.08.2011
(151) 09.05.2012
(540)

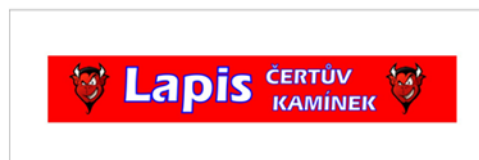

(591) Barevná
(730) **Cihlář Kamil**, Petrovice-Závada 166, Petrovice, 73572, CZ
Kucko Ján, Stránské 183, 013 13 Stránske, SK
(740) Silesia Patent & Trademark s.r.o., Pod Školou 1278, Šenov, 73934
(510) (5) výrobky a přípravky chemické pro farmaceutické účely, výrobky a přípravky farmaceutické, veterinární, hygienické, dezinfekční, antiseptické, antibakteriální a antiparazitní látky, farmaceutické a výživové potraviny a nápoje pro léčebné účely, cukrovinky s léčivými přísadami, vitamínové, minerální (včetně stopových prvků) a výživové doplňky potravy pro léčebné účely, přírodní léčivé vtažky, posilující a antibakteriální

přípravky-tonika, farmaceutické a dermatologické přípravky pro péči o pokožku, přísady do krmiva pro léčebné účely, medicínální emulze, výrobky pro prevenci nebo utišení bolesti, hygienické a dezinfekční přípravky a potřeby pro léčebné účely, prostředky k hubení rostlinných a živočišných škůdců; (35) maloobchodní a velkoobchodní služby s výrobky ve třídách 3 a 5, zprostředkování obchodních záležitostí, předvádění zboží, obchodní nebo podnikatelské informace, poradenství a poskytování konzultací v obchodní činnosti, zprostředkování interaktivního obchodu s výrobky ve třídách 1 až 34 pomocí globálních komunikačních sítí (Internet), marketing, reklamní a propagační činnost, zprostředkování reklamní činnosti, zejména pomocí globálních komunikačních sítí, organizování komerčních a reklamních výstav, vytváření obchodních a obchodně-informačních sítí, shromažďování různého zboží pro třetí osoby (kromě jejích přepravy), v rozsahu zbožíových tříd 1 až 34, za účelem umožnění spotřebitelům, aby si tyto výrobky mohli pohodlně prohlížet a nakupovat, dovozní a vývozní agentura, elektronický obchod prostřednictvím Internetu (e-shop) s výrobky ve třídách 1 - 34; (40) zpracování a úprava materiálů, zejména mechanickou, chemickou či tepelnou transformací, úprava a zpracování produktů třídy 5, poradenství v oblasti zpracování produktů třídy 5, vše v rámci této třídy.

(511) 5, 35, 40
(210) O-488136

(111) **325553**
(220) 05.10.2011
(151) 13.06.2012
(540)

Cuvee Plachty

(730) **VÍNO BLATEL, a.s.**, Blatnice pod Svatým Antonínkem 855, Blatnice pod Svatým Antonínkem, 69671, CZ
(740) RETROPATENT s.r.o., Dobiášova 1246/29, Liberec, Liberec VI-Rochlice, 46006
(510) (32) nealkoholické nápoje, zejména na vinné bázi, hroznový mošt, sirupy na bázi ovoce; (33) vína, lihoviny, zejména vinné destiláty, aperitivy, alkoholické nápoje s výjimkou piv, zejména výtažky z ovoce alkoholické, likéry, medovina, mošty s alkoholem; (41) pořádání soutěží a přehlídek degustace vína k výchovným, zábavním a kulturním účelům, provozování klubů – vinoték, klubové služby související s vedením vinoték k výchovným a zábavním účelům, organizování seminářů, kongresů, sympozií, zejména o víně.

(511) 32, 33, 41
(210) O-489190

(111) **325554**
(220) 05.10.2011
(151) 13.06.2012
(540)

Cuvee St. Antonius

(730) **VÍNO BLATEL, a.s.**, Blatnice pod Svatým Antonínkem 855, Blatnice pod Svatým Antonínkem, 69671, CZ
(740) RETROPATENT s.r.o., Dobiášova 1246/29, Liberec, Liberec VI-Rochlice, 46006
(510) (32) nealkoholické nápoje, zejména na vinné bázi, hroznový mošt, sirupy na bázi ovoce; (33) vína, lihoviny, zejména vinné destiláty, aperitivy, alkoholické nápoje s výjimkou piv, zejména výtažky z ovoce alkoholické, likéry, medovina, mošty s alkoholem; (41) pořádání soutěží a přehlídek degustace vína k výchovným, zábavním a kulturním účelům, provozování klubů – vinoték, klubové služby související s vedením vinoték k výchovným a zábavním účelům, organizování seminářů, kongresů, sympozií, zejména o víně.

(511) 32, 33, 41
(210) O-489191

(111) **325865**
(220) 26.10.2011
(151) 27.06.2012
(540)



(591) Barevná
(730) **Asociace lanové dopravy, z.s.**, U Rajske zahrady 1912/3, Praha 3, Žižkov, 13000, CZ
(740) Žižlavský a partneři, advokátní kancelář s.r.o., Mgr. Adam Sigmund, advokát, Široká 5, Praha 1, 12800
(510) (35) pořádání veletrhů a výstav pro obchodní a reklamní účely, informační a poradenská činnost v oblasti obchodu (včetně burzovního obchodu s použitými produkty a technologiemi), vydávání reklamních nebo propagačních a inzertních textů a tiskovin, reklamní, propagační a marketingová činnost, pronájem reklamních ploch, rozšiřování reklamních nebo inzertních materiálů zákazníkům (letáky, prospekty, tisky); (39) provozování lanových drah, horských drah, provozování lyžařských vleků, provozování horské dopravy, zprostředkovatelská a poradenská činnost v oblasti služeb nárokovaných ve tř. 39; (41) vydavatelská činnost, organizování a vedení kongresů, konferencí, seminářů a sympozií, organizování kulturních nebo vzdělávacích výstav, organizování sportovních soutěží, organizování soutěží (vzdělávacích nebo zábavných), pořádání sportovních, kulturních a společenských událostí, pořádání a řízení pracovních setkání (školení), vzdělávací činnost, zpravodajské služby, poskytování služeb v oblasti sportovních aktivit, provozování zařízení ke sportovním účelům, zprostředkovatelská a poradenská činnost v oblasti služeb nárokovaných ve tř. 41; (42) tvorba a správa webových stránek; (43) ubytovací a stravovací služby; (45) právní služby.

(511) 35, 39, 41, 42, 43, 45
(210) O-489769

(111) **325908**
(220) 24.11.2011
(151) 27.06.2012
(540)

LÉČIVÉ DIVADLO

(730) **Karochová Gabriela**, Ohnivcova 18/1333, Praha 4, 14700, CZ
Kokay s.r.o., Ohnivcova 18/1333, Praha 4, 14700, CZ
(510) (14) amulety (šperky), brože (šperky), figurky (sošky) z drahých kovů, ozdoby z gagátu, šperky z jantaru, ozdobné jehlice, jehlice (šperky), kazety na šperky, klenoty, klíčenky (bižuterie), medaile, medailony (šperky), mince, náhrdelníky, náramky, náušnice, odznaky z drahých kovů, ozdoby ze stříbra, prsteny, přívěšky (šperky), skříňky na šperky v rámci této třídy; (28) balonky na hraní, divadelní masky, draci létající, hra v kostky, hrací karty, hrací žetony, hračky, hračky plyšové, hračky pohyblivé, hry, hry společenské, hry stolní, káča, vlček (hračky), kouzelnické potřeby, masky karnevalové, přístroje pro tělesná cvičení, zvonky na vánoční stromečky; (41) umělecké módní agentury, cvičení (praktické), pronájem dekorací, dětské jesle a školky, pronájem divadelních dekorací, divadelní představení, divadlo, filmová tvorba, filmové projekce, informace o výchově a vzdělávání, klubové služby výchovně zábavné, divadelní, služby klubů zdraví, organizování a vedení konferencí a kongresů, náboženská výchova, organizování a vedení seminářů a sympozií, organizování kulturních, vzdělávacích nebo zábavných výstav, organizování představení, zábavné parky, pořádání koncertů, praktický výcvik, prázdninové tábory (služby zábava), výroba divadelních nebo jiných představení, rozhlasová zábava, výroba rozhlasových a televizních programů, skládání hudby, školení, vyučování, televizní zábava, vydávání textů, výroba videofilmů, vyučování (výchovné, vzdělávací služby), zábava (služby), živá představení, živá vystoupení.

(511) 14, 28, 41
(210) O-490549

(111) **326118**
(220) 20.09.2011
(151) 11.07.2012
(540)



(591) Barevná
(730) **"KBC Groep" in het Nederlands, "KBC Groupe" in het Frans, "KBC Group" in het Engels, "KBC Gruppe" in het Duits, naamloze vennootschap (joint stock company, organized and existing under the laws of Belgium)**, Havenlaan 2, 1000 Brussel, BE
(740) PATENTSERVIS Praha a.s., Na Podkovce 281/10, Praha 4, Podolí, 14700
(510) (35) propagační činnost, reklama, pomoc při řízení obchodní činnosti; (36) pojištění, služby finanční, služby peněžní, služby nemovitostní.
(511) 35, 36
(210) O-488838

(111) **326369**
(220) 16.02.2012
(151) 18.07.2012
(540)



(591) Barevná
(730) **LIFTMONT CZ, s.r.o.**, Nádražní 2459/35 2459/35, Šternberk, 78501, CZ
(740) HALAXOVÁ & HALAXOVÁ, TETRAPAT, RNDr. Zdeňka Halaxová, Jínonická 80, Praha 5, 15800
(510) (7) osobní a nákladové výtahy, páternostery a pohyblivé schody a pohyblivé chodníky, stavební prvky a stavební skupiny pro osobní a nákladové výtahy, pro páternostery a pohyblivé schody a pohyblivé chodníky, výtahové kabiny a páternosterové kabiny, pohonné mechanismy pro výtahy, technologická zařízení staveb; (9) přístroje pro měření, signalizaci, kontrolu, řízení a regulaci, rozvodné panely, ovládací panely, poschodové vypínače; (37) instalační služby, údržbářské služby a opravy výtahů, páternosterů, pohyblivých schodů a pohyblivých chodníků, údržby a opravy technologických zařízení staveb.
(511) 7, 9, 37
(210) O-492697

(111) **326816**
(220) 10.01.2012
(151) 15.08.2012
(540)



(730) **KRKA ČR, s.r.o.**, Sokolovská 192/79, Praha 8, Karlín, 18000, CZ
(510) (16) tištěný materiál, brožury, letáky; (35) propagační činnost, reklama, distribuce prospektů a pozvánek, kompilace pro účely marketingu,

internetová reklama; (41) vzdělávání, školení, organizování a vedení seminářů.
(511) 16, 35, 41
(210) O-491337

(111) **326818**
(220) 10.01.2012
(151) 15.08.2012
(540)

Krka – Partner Prevence



(730) **KRKA ČR, s.r.o.**, Sokolovská 192/79, Praha 8, Karlín, 18000, CZ
(510) (16) tištěný materiál, brožury, letáky; (35) propagační činnost, reklama, distribuce prospektů a pozvánek, kompilace pro účely marketingu, internetová reklama; (41) vzdělávání, školení, organizování a vedení seminářů.
(511) 16, 35, 41
(210) O-491339

(111) **327521**
(220) 22.03.2011
(151) 25.09.2012
(540)



(591) Barevná
(730) **Kontakt - služby motoristům, spol. s r.o.**, Svobodova 2050, Turnov, 51101, CZ
(510) (1) chladicí kapaliny pro motory vozidel, brzdové a převodové kapaliny a jiné provozní kapaliny spadající do této třídy; (4) pohonné hmoty, paliva, maziva, motorové oleje, kapaliny olejové pro řezání; (37) provoz čerpacích stanic s palivou a mazivou, mycích linek, pneuservisu, opravy a úpravy motorových dopravních prostředků, servis a diagnostika osobních a nákladních motorových vozidel, běžné a generální opravy motorových vozidel, čištění automobilů, opravy, výměny, montáže automobilových skel.
(511) 1, 4, 37
(210) O-484262

(111) **327688**
(220) 15.03.2012
(151) 03.10.2012
(540)

ENTERPRISE
office center 

(730) **KRKA ČR, s.r.o.**, Sokolovská 192/79, Praha 8, Karlín, 18000, CZ
(510) (16) tištěný materiál, brožury, letáky; (35) propagační činnost, reklama, distribuce prospektů a pozvánek, kompilace pro účely marketingu,

(730) **Starship Enterprise, a. s.**, Na Florenci 2116/15, Praha 1, Nové Město, 11000, CZ
(510) (35) reklama, pronájem reklamních ploch, správa hotelů; (36) realitní kancelář, prodej, pronájem a správa nemovitostí, finanční poradenství,

zprostředkování finančních operací, zprostředkování pojištění, získávání úvěrů, zprostředkování odhadu nemovitosti; (37) stavebnictví, služby týkající se stavby a demolice budov, služby připojené ke službám ve stavebnictví, správa nemovitostí, služby opravářské a údržbářské.

(511) 35, 36, 37
(210) O-493509

(111) **327803**
(220) 07.03.2012
(151) 10.10.2012
(540)



(730) **Origis s.r.o.**, U strouhy 264/13, Praha 9, Miškovice, 19600, CZ
(510) (35) propagační činnost, marketing, reklama, pomoc při řízení obchodní činnosti; (36) služby nemovitostní; (37) stavebnictví.
(511) 35, 36, 37
(210) O-493284

(111) **328888**
(220) 21.03.2012
(151) 19.12.2012
(540)



(591) Barevná
(730) **LAKMA ČESKÁ REPUBLIKA s.r.o.**, Malé náměstí 14/30, Hradec Králové, 50003, CZ
(740) Ing. Kateřina Gregorová, patentový a známkový zástupce, Jiráskovo náměstí 159/10, Ostrava, Moravská Ostrava, 70200
(510) (1) chemické přípravky pro průmysl, bělicí (odbarvovací) přípravky pro průmyslové účely, přípravky na odstraňování vodního kamene pro použití v průmyslu, chemické přípravky na čištění kůže, chemické přípravky na vodovzdornou úpravu kůže, přípravky na odstraňování leštidel, chemické zjasňovací přípravky pro textil, detergenty (čisticí prostředky) pro průmyslové použití, odstraňovače sazí, odstraňovače disperzí, přípravky proti rosení skla, látky proti vytváření nebo na odstraňování usazenin; (3) čisticí přípravky, lešticí přípravky, mycí přípravky, antistatické přípravky pro použití v domácnosti, přípravky na odstraňování vodního kamene pro použití v domácnosti, lešticí přípravky na nábytek a podlahy, lešticí kameny, lešticí vosky, mýdlové přípravky pro oživení nebo zjasnění tkanin, přípravky pro namáčení prádla, univerzální čisticí přípravky, přípravky na mytí skla, čisticí přípravky na čalounění, ochranné lesky na podlahy, čisticí přípravky na koberce, osvěžovače vzduchu, neklouzavé tekutiny a neklouzavé vosky na podlahy, prací prostředky, přípravky pro chemické čištění, přípravky na odstranění vosku na podlahy (k drhnutí), prostředky na odstraňování rzi, odstraňovače na skvrny, utěrky napuštěné čisticími přípravky na čištění, čisticí přípravky pro WC; (5) dezinfekční přípravky pro hygienické účely, přípravky k dezinfekci předmětů, biocidní přípravky, detergenty (čisticí prostředky pro lékařské použití).
(511) 1, 3, 5
(210) O-493690

(111) **328894**
(220) 05.04.2012
(151) 19.12.2012
(540)



(730) **LAKMA ČESKÁ REPUBLIKA s.r.o.**, Malé náměstí 14/30, Hradec Králové, 50003, CZ
(740) Ing. Kateřina Gregorová, patentový a známkový zástupce, Jiráskovo náměstí 159/10, Ostrava, Moravská Ostrava, 70200
(510) (1) chemické čisticí prostředky určené pro průmysl, chemické prostředky pro čištění a uvolnění rour a potrubí, chemické prostředky na odstranění vodního kamene; (3) univerzální mycí prostředky, prostředky pro ošetřování podlah, prostředky na obnovení lesku, prostředky na mytí podlah, prací prostředky, prostředky na mytí dřeva, prostředky na mytí nádobí, prostředky na mytí oken, prostředky pro čištění koberců, odmašťovací prostředky s výjimkou těch, které jsou užívány při průmyslových postupech nebo výrobě, bělicí prostředky, odbarvovací prostředky, mýdla, prostředky na mytí aut, prostředky na čištění autopotahů, prostředky na odstranění vodního kamene pro použití v domácnosti, čisticí prostředky, antistatické přípravky pro použití v domácnosti; (5) dezinfekční prostředky pro hygienické účely, WC čističe (s dezinfekčním účinkem), deodoranty (nikoliv pro osobní použití), deodoranty pro oděvy a textil.
(511) 1, 3, 5
(210) O-494169

(111) **329209**
(220) 22.08.2011
(151) 16.01.2013
(540)

HOPSAL

(730) **Cihlár Kamil**, Petrovice-Závada 166, Petrovice, 73572, CZ
Kucko Ján, Stránské 183, Stránske, SK
(740) Silesia Patent & Trademark s.r.o., Pod Školou 1278, Šenov, 73934
(510) (5) výrobky a přípravky veterinární, farmaceutické a výživové potraviny a nápoje pro léčebné účely, cukrovinky s léčivými přísadami, vitamínové, minerální (včetně stopových prvků) a výživové doplňky potravy pro léčebné účely, přírodní léčivé výtažky, posilující a antibakteriální přípravky-tonika, farmaceutické a dermatologické přípravky pro péči o pokožku, přísady do krmiva pro léčebné účely, prostředky k hubení rostlinných a živočišných škůdců; (35) maloobchodní a velkoobchodní služby s výrobky ve třídách 3 a 5, s výjimkou služeb týkajících se prostředků, přístrojů a nástrojů pro zajištění hemodialýzy včetně likvidace odpadu zařazených do třídy 5 mezinárodního třídění výrobků a služeb; zprostředkování obchodních záležitostí, předvádění zboží, obchodní nebo podnikatelské informace, poradenství a poskytování konzultací v obchodní činnosti, zprostředkování interaktivního obchodu s výrobky ve třídách 1 až 34 pomocí globálních komunikačních sítí (Internet), s výjimkou služeb týkajících se prostředků, přístrojů a nástrojů pro zajištění hemodialýzy včetně likvidace odpadu zařazených do třídy 5 mezinárodního třídění výrobků a služeb; softwaru a paměťových karet užívaných v lékařských zařízeních zařazených do třídy 9 a zařízení pro zpracování krve, resp. prostředků, přístrojů a nástrojů pro zajištění hemodialýzy spadajících do třídy 10; marketing, reklamní a propagační činnost, zprostředkování reklamní činnosti, zejména pomocí globálních komunikačních sítí, organizování komerčních a reklamních výstav, vytváření obchodních a obchodně-informačních sítí, shromažďování různého zboží pro třetí osoby (kromě jejich přepravy), v rozsahu zboží tříd 1 až 34, za účelem umožnění spotřebitelům, aby si tyto výrobky mohli pohodlně prohlížet a nakupovat, s výjimkou služeb týkajících se prostředků, přístrojů a nástrojů pro zajištění hemodialýzy včetně likvidace odpadu zařazených do třídy 5 mezinárodního třídění výrobků a služeb; softwaru a paměťových karet užívaných v lékařských zařízeních zařazených do třídy 9 a zařízení pro zpracování krve, resp. prostředků, přístrojů a nástrojů pro zajištění hemodialýzy spadajících do třídy 10, dovozní a vývozní agentura, elektronický obchod prostřednictvím Internetu (e-shop) s výrobky ve třídách 1 - 34, s výjimkou služeb týkajících se prostředků, přístrojů a

nástrojů pro zajištění hemodialýzy včetně likvidace odpadu zařazených do třídy 5 mezinárodního třídění výrobků a služeb; softwaru a paměťových karet užívaných v lékařských zařízeních zařazených do třídy 9 a zařízení pro zpracování krve, resp. prostředků, přístrojů a nástrojů pro zajišťování hemodialýzy spadajících do třídy 10; (40) zpracování a úprava materiálů, zejména mechanickou, chemickou či tepelnou transformací, úprava a zpracování produktů třídy 5, poradenství v oblasti zpracování produktů třídy 5, s výjimkou služeb týkajících se prostředků, přístrojů a nástrojů pro zajištění hemodialýzy včetně likvidace odpadu zařazených do třídy 5 mezinárodního třídění výrobků a služeb, vše v rámci této třídy.

(511) 5, 35, 40
(210) O-488145

(111) **330595**
(220) 14.05.2012
(151) 11.04.2013
(540)

HYDROPAM

(730) **Falconry s.r.o.**, Rušná 494/10, Kozmice, 74711, CZ
(510) (1) hnojiva rostlinného nebo živočišného původu, hnojiva - stimulátor růstu rostlin, chemické přípravky pro zkvalitnění půdy, kompost, ledek, mořidla na ochranu semen, přípravky pro hnojení, půda - humus, rašelina, substráty (bezzeminové rostlinné), vzácné zeminy, zemina pro pěstování; (5) přípravky na ochranu rostlin, zejména insekticidy, fungicidy, herbicidy, pesticidy, chemické přípravky proti mšicím, chemické přípravky na hubení hmyzu, akaricidy, přípravky pro sterilizaci půdy, přípravky proti parazitům, chemické přípravky na hubení škodlivých zvířat - myši, potkanů, krys a škůdců; (31) osiva, travní směsi, kůra mulčovací, chovatelské a pěstitelské produkty, krmiva, houbová kultura na výsev, rostlinná semena, slaměný mulč (materiál na pokrytí povrchy půdy); (44) aplikace HYDROPAM - pomocné půdní látky v zemědělství, zahradnictví a lesnictví, aranžování květin, zahradní architektura, hnojiva a jiné chemikálie (letecké a povrchové rozmetávání), léčení stromů, letecké a pozemní rozprašování hnojiv a jiných zemědělských chemických látek, návrhy pro tvorbu krajiny, ničení plevelu, ničení škůdců v zemědělství, zahradnictví a lesnictví, údržba trávníků, věnce (zhotovování), zahradnické služby, zahradnictví, zhotovování věnců, zemědělské nástroje a zařízení (pronájem).

(511) 1, 5, 31, 44
(210) O-495111

(111) **330596**
(220) 14.05.2012
(151) 11.04.2013
(540)

HYDROGEL active

(730) **Falconry s.r.o.**, Rušná 494/10, Kozmice, 74711, CZ
(510) (44) aplikace HYDROGEL active - pomocné půdní látky v zemědělství, zahradnictví a lesnictví, aranžování květin, zahradní architektura, hnojiva a jiné chemikálie (letecké a povrchové rozmetávání), léčení stromů, letecké a pozemní rozprašování hnojiv a jiných zemědělských chemických látek, návrhy pro tvorbu krajiny, ničení plevelu, ničení škůdců v zemědělství, zahradnictví a lesnictví, údržba trávníků, zahradnické služby, zahradnictví, zhotovování věnců, zemědělské nástroje a zařízení (pronájem).

(511) 44
(210) O-495112

(111) **330597**
(220) 14.05.2012
(151) 11.04.2013
(540)

HYDROGEL

(730) **Falconry s.r.o.**, Rušná 494/10, Kozmice, 74711, CZ
(510) (44) aplikace HYDROGEL - pomocné půdní látky v zemědělství, zahradnictví a lesnictví, aranžování květin, zahradní architektura, hnojiva a jiné chemikálie (letecké a povrchové rozmetávání), léčení stromů, letecké a pozemní rozprašování hnojiv a jiných zemědělských chemických látek, návrhy pro tvorbu krajiny, ničení plevelu, ničení škůdců v zemědělství, zahradnictví a lesnictví, údržba trávníků, zahradnické služby, zahradnictví, zhotovování věnců, zemědělské nástroje a zařízení (pronájem).

(511) 44
(210) O-495113

(111) **330849**
(220) 04.05.2012
(151) 02.05.2013
(540)

HYDROGEL plus

(730) **Falconry s.r.o.**, Rušná 494/10, Kozmice, 74711, CZ
(510) (44) aplikace pomocných půdních látek v oblasti v zemědělství, zahradnictví a lesnictví, aranžování květin, letecké a povrchové rozmetávání hnojiv a jiných chemikálií, léčení stromů, návrhy pro tvorbu krajiny, ničení plevelu, zahradnictví a lesnictví, vysazování rostlinných školek a stromů, ničení škůdců v zemědělství, údržba trávníků, zhotovování věnců, služby zahradní architektury, zahradnické služby, pronájem zemědělských nástrojů a zařízení.

(511) 44
(210) O-494922

(111) **332656**
(220) 16.08.2012
(151) 17.07.2013
(540)

Versay

(730) **Voráčková Dana**, Rovná 86, Vysoká - Dalovice, 36263, CZ
(740) **DANĚK & PARTNERS** Advokátní a patentová kancelář, Ing. Dr. Vilém Daněk Ph.D., LL.M., patentový zástupce, Vinohradská 17, Praha 2, 12000
(510) (25) textilní výrobky, módní doplňky a kožené zboží spadající do této třídy, pánské a dámské oblečení - sukně, kalhoty krátké i dlouhé, košile, halenky, trička, kabáty a pláště, bundy, legíny, obleky, saka, svetry, vesty, mikiny, topy, šaty, pánské a dámské oděvní doplňky, kožené oděvy a kožené doplňky v rámci této třídy, šátky a šály, dětské oblečení, bundokošile, uniformy, kostýmy, jeansy, kombinézy, dětské oblečení, elastické pletené zboží, kožichy, kožešiny (oděvy), oděvní zboží, oblečení z kůže a z imitace kůže, prádlo osobní, prádlo spodní všeho druhu, oděvní doplňky spadající do této třídy, šponovky, obuv včetně sportovní obuvi, pantofle, sandály, střevíce, pokrývky hlavy, kloboučnické zboží, zejména barety, cylindry, čapky, čepice, klobouky, klobouky textilní, punčochové zboží, rukavice včetně rukavic bez prstů, palcových a dámských dlouhých rukavic, rukávnicků, plavky a plážové oblečení, oblečení do deště, oblečení na tenis, na golf a na další sporty, potápečské oděvy, obuv a další doplňky pro potápění v rámci této třídy, blejzry, pláštěnky, kabátky, živůtky, smokiny a večerní oblečení, svetry, pulovry, paleta a ponča včetně kožešinových, teplákové soupravy, oblečení na spaní a domácí oblečení, župany, spodky, negligé včetně pletených a krajkových, kombiné, korzety, bokovky, podprsenky, cvičební, baletní a sportovní trikoty, punčochy, ponožky a punčochové kalhoty, spodničky, kimona, kaftany, oblečení typu kabuki, harémové oblečení, kravaty, motýlky, přezůvky, obuv určená pro jízdu na snowboardech a ostatní obuv ve třídě 25, podkolenky, turistické oděvy, pracovní oděvy spadající do této třídy, oděvnické zboží z elastických tkanin, cyklistické oděvy, nátepníčky, sportovní čelenky, džínové oblečení pro děti i dospělé, boa (kožešinové límce), body (spodní prádlo), bryndáčky (ne z papíru), kamaše, kapuce, maškarní kostýmy, košilová sedla, koupací pláště, pracovní pláště spadající do této třídy, límečky, livrej, manžety, noční kabátky, opasky, pásky ke kalhotám, pleny dětské textilní, pletené zboží (stávkové zboží), podpatěnky, podpatky, podrážky k obuvi, podvazky, potítka, pytle na oděvy, ramínka u dámského prádla, slintáčky (ne z papíru), snímatelné límce, šerpy, výbavička pro novorozence, zástěry, závoje, zimníky, nadměrné velikosti výrobků této třídy; (35) zprostředkování v oblasti obchodu s textilním zbožím, módními doplňky a koženým zbožím, internetový prodej těchto výrobků, pomoc při řízení obchodních a průmyslových podniků, obchodní nebo podnikatelské informace, komerční informační kanceláře, obchodní nebo podnikatelský průzkum, hospodářské (ekonomické) prognózy, služby týkající se přemísťování provozů nebo podniků, marketingové studie, analýzy nákupních a velkoobchodních cen, průzkum trhu, průzkum veřejného mínění, statistické informace, styky s veřejností, účetnictví, revize účtů (audit), analýzy nákladů, oceňování obchodních podniků, provádění výpisů z účtů, dražby, personální poradenství, posuzování efektivnosti provozu a racionalizace práce, nábor zaměstnanců, psychologické testování pro výběr zaměstnanců, příprava a vyhotovení daňových přiznání, příprava mezd a výplatních listin, zprostředkovatelná práce, služby reklamních agentur a propagace jako je zajišťování reklamy on-line v počítačové síti Internet, rozhlasové reklamy, televizní reklamy, pronájem reklamní doby v komunikačních médiích, organizování komerčních nebo reklamních výstav a veletrhů, aktualizování a pronájem reklamních materiálů a reklamních ploch, inzerce postou, předvádění zboží, služby modelek - předvádění pro reklamní účely a podporu prodeje, rozšiřování reklamních materiálů (letáků, prospektů,

tisků, vzorků) zákazníkům, venkovní reklama, vydávání reklamních nebo náborových, propagačních a inzertních textů, pomoc při řízení obchodní činnosti zejména v oblasti kurýrních služeb a autoservisu, vylepování plakátů, aranžování výkladů, obchodní vedení uměleckých agentur, služby autobazaru, správa hotelů, dovozní a vývozní kanceláře sekretářské služby, vyřizování telefonních vzkazů a dotazů, těsnopis, stenografie, přepisování, psaní na stroji zpracování textů, překlad a systemizace informací do počítačových databází, vedení kartoték a souborů v počítači, obchodní management a podnikové poradenství, vyhledávání dat v počítačových souborech, kopírování nebo rozmnožování (reprodukce) dokumentů, dokladů a podobně, fotokopírování, zajišťování předplatného novin a časopisů, pronájem fotokopírovacích a kancelářských strojů a zařízení, pronájem prodejních automatů, dodavatelské služby pro třetí osoby, nákup výrobků a služeb pro jiné podniky; (42) návrhářství v oblasti textilního průmyslu, technické dozory, grafické práce související s textilním průmyslem, grafický design, design průmyslový, umělecký design, oděvní návrhářství, interiérová výzdoba, dárkové balení, navrhování obalů, vývoj a výzkum nových výrobků, zkoušení textilu, počítačové programování, tvorba softwaru, instalace, aktualizace, kopírování počítačových programů, pronájem počítačového softwaru, výroba, správa a hosting webových stránek (pro třetí osoby), obnova počítačových dat, pronájem počítačů, zkoušky materiálů, tvorba a analýza počítačových systémů, poradenské služby v oblasti počítačového hardware, přenos dat nebo dokumentů z fyzických nosičů na elektronické nosiče, převod dat a počítačových programů (ne fyzický), kalibrování (měření), kontrola kvality, inženýrské práce (expertizy), architektura, architektonické poradenství, geologické a kartografické práce, vědecké a technologické služby, průmyslové analýzy, plánování městské výstavby, projekce (stavební), studie technických projektů, expertizy, analýzy a výzkum fyzikální, chemický, biologický výzkum, bakteriologický výzkum, geodézie, geologické expertizy, geologický průzkum a výzkum, výzkum v oblasti kosmetiky, výzkum v oboru strojírenství, ověřování pravosti uměleckých děl, poradenství o ochraně životního prostředí, meteorologické informace.

(511) 25, 35, 42
(210) O-497500

(111) **335254**
(220) 30.09.2011
(151) 03.01.2014
(540)



(591) Barevná
(730) **Fakultní nemocnice v Motole**, V Úvalu 84, Praha 5, 15006, CZ
(510) (16) tiskoviny a časopisy; (41) nakladatelská činnost a vydavatelská činnost.
(511) 16, 41
(210) O-489048

(111) **337506**
(220) 05.04.2012
(151) 09.04.2014
(540)



(730) **LAKMA ČESKÁ REPUBLIKA s.r.o.**, Malé náměstí 14/30, Hradec Králové, 50003, CZ
(740) Ing. Kateřina Gregorová, patentový a známkový zástupce, Jiráskovo náměstí 159/10, Ostrava, Moravská Ostrava, 70200
(510) (4) parfémované svíčky, svíčky, parafín; (6)lobal (hliníková fólie), balicí fólie kovové, kovové koše, kovové násady na košťata; (16) sáčky na odpadky z umělých hmot, sáčky jako obaly z umělých hmot, mikrotenové sáčky, sáčky pro mikrovlnné trouby, fólie hliníkové na balení potravin, fólie viskóznové na balení, fólie z umělých hmot na balení, papír na pečení; (21) utěrky na čištění, hadry na čištění, hadry na umývání podlah, hadry na prach, houby na použití v domácnosti, houbičky na čištění, houby mycí, houby toaletní, jelenice na čištění, kolíčky na prádlo, krabičky na mýdlo, kroužky (věšáky) na ručníky, prachovky na nábytek, rukavice pro domácnost, rukavice pro práce na zahradě, sáčky izotermické, tampóny na čištění, utěrky na úklid, utěrky napaštěné čistícími přípravky na čištění; (24) utěrky na sklo spadající do této třídy, žínky hygienické, textilní ručníky, rukavice (mycí), koupelnové textilie (s výjimkou oblečení), utěrky na nádobí textilní.
(511) 4, 6, 16, 21, 24
(210) O-494168

(111) **337718**
(220) 06.09.2011
(151) 30.04.2014
(540)

ČESKÁ MUZIKA

(730) **ČESKÁ MUZIKA spol. s r.o.**, č. p. 158, Dubné, 37384, CZ
(740) PatentCentrum Sedlák & Partners s.r.o., Okružní 2824, České Budějovice, České Budějovice 3, 37001
(510) (9) nosiče informací v rozsahu třídy 9 se záznamem zvuku a/nebo obrazu, audiovizuální programy, nosiče záznamů nahrané i nenahrané, videokazety nahrané i nenahrané, audiokazety nahrané i nenahrané, audio programy, audiovizuální díla, audiovizuální díla v digitální podobě, hudební díla na nosičích, CD disky, informace, data, databáze a informační produkty na nosičích nebo i v elektronických, datových, informačních, počítačových a komunikačních sítích všeho druhu, multimediální aplikace, elektronická periodika a knihy v elektronické podobě; (16) papír a výrobky z papíru, spadající do této třídy, tiskoviny, katalogy, knihy, časopisy, fotografie, plakáty, samolepky (papírnické výrobky), obtisky, obaly všeho druhu papírové, papírové tašky, papírové kapesníky, papírové ubrusy a ubrousky, databázové produkty v papírové formě, databáze v papírové formě, tiskárenské výrobky, losy, potřeby pro knižní vazby, umělecké nebo ozdobné předměty z papíru; (35) zprostředkovatelská činnost v oblasti obchodu a zásilkového obchodu a služby teleshoppingu - vše v oblasti výrobků tř. 9 a 16, reklamní, inzertní a propagační služby, marketing, reklamní, inzertní a propagační činnost prostřednictvím jakéhokoliv média, prostřednictvím telefonní sítě nebo datové sítě nebo informační sítě nebo elektronické sítě nebo komunikační sítě nebo počítačové sítě, televizní reklama, poskytování informací a jiných informačních produktů komerčního nebo reklamního charakteru, multimediálních informací komerčního charakteru, komerční využití Internetu v oblastech komerčních internetových médií a vyhledávacích služeb, on-line inzerce, organizační zabezpečování televizního vysílání, shromažďování dat a informací elektronicky, pořádání výstav k obchodním účelům, všechny uvedené služby s výjimkou oblasti bankovníctví; (39) balení zboží před odesláním, zasílatelství; (41) nakladatelství, vydavatelství, tvorba audiovizuálních programů, zejména natáčení filmů, TV pořadů nebo pořadů pro nahrání na videokazety, ediční činnost, publikační činnost, nahrávání nosičů zvukových nebo obrazově zvukových, tvorba audiovizuálních děl, tvorba

televizních a audiovizuálních programů, agenturní činnost v oblasti kultury, zprostředkování v oblasti kultury, výchovy, zábavy a sportu, výchovná, vzdělávací, soutěžní a zábavní činnost, organizace, provozování a provádění her a soutěží včetně veřejných.

(511) 9, 16, 35, 39, 41
(210) O-488494

Změny vlastníků ochranných známek

Kapitola obsahuje údaje o ochranných známkách, které byly převedeny nebo přešly ve smyslu ustanovení § 15 odst. 1, 2 a § 16 zákona č. 441/2003 Sb. na jiného vlastníka v rozsahu všech zapsaných výrobků nebo služeb.

Číslo zápisu (111)	Dřívější vlastník (770)	Nynější vlastník (730)	S účinností od (580)
154632	Menelaus B.V., Archimedesbaan 18D, 3439 ME Nieuwegein, NL	Henkel AG & Co. KGaA, Henkelstrasse 67, 40589 Düsseldorf, DE	24.08.2021
158786	Mitsubishi Jukogyo Kabushiki Kaisha, 16-5 Konan 2-chome, Minato-ku, Tokyo, JP	Mitsubishi Corporation, 3-1, Marunouchi 2-Chome, Chiyoda, Tokyo, JP	24.08.2021
158816	Mitsubishi Jukogyo Kabushiki Kaisha, 16-5 Konan 2-chome, Minato-ku, Tokyo, JP	Mitsubishi Corporation, 3-1, Marunouchi 2-Chome, Chiyoda-ku, Tokyo, JP	24.08.2021
166743	Kraft Foods Group Brands LLC, Three Lakes Drive, Northfield, IL, US	Hormel Foods Corporation, 1 Hormel Place, Austin, Minnesota 55912, MN, US	18.08.2021
171174	Kraft Foods Group Brands LLC, 200 E. Randolph St., Chicago, 60601, IL, US	Hormel Foods Corporation, 1 Hormel Place, Austin, Minnesota 55912, MN, US	18.08.2021
171178	Kraft Foods Group Brands LLC, 200 E. Randolph St., Chicago, 60601, IL, US	Hormel Foods Corporation, 1 Hormel Place, Austin, Minnesota 55912, MN, US	18.08.2021
173911	Talián Tomáš, nám. T. G. Masaryka 28, Pyšely, 25167, CZ	Nakladatelství Naše rodina s.r.o., Ostrovní 126/30, Praha 1, Nové Město, 11000, CZ	24.08.2021
174843	Gold Peak Industries (Holdings) Ltd., 9th Floor, Building 12W, 12 Science Park West Avenue, Hong Kong Science Park, New Territories, HK	GP Global Marketing Corporation, P.O. Box 309, Ugland House, Grand Cayman, KY1-1104, KY, KY	24.08.2021
175302	Nielsen & Bainbridge LLC, 40 Eisenhower Drive, Paramus, NJ, US	NBH C.V., Suite #100, 12201 Technology Blvd, Austin, 78727, TX, US NB Group, LLC, 12303 Technology Blvd., Suite 950, Austin, TX, US	19.08.2021
175302	NBH C.V., Suite #100, 12201 Technology Blvd, Austin, 78727, TX, US NB Group, LLC, 12303 Technology Blvd., Suite 950, Austin, TX, US	NBH C.V., Suite #100, 12201 Technology Blvd, Austin, 78727, TX, US	19.08.2021
175302	NBH C.V., Suite #100, 12201 Technology Blvd, Austin, 78727, TX, US	Nielsen & Bainbridge Holland B.V., Hoogoorddreef 15, 1101BA Amsterdam, NL	19.08.2021
175302	Nielsen & Bainbridge Holland B.V., Hoogoorddreef 15, 1101BA Amsterdam, NL	Nielsen Design GmbH, Röntgenstraße 8.12, Rheda-Wiedenbrück, DE	19.08.2021
178122	Ing. Hišam Watte, Vřídelní 47, Karlovy Vary, 36001, CZ	Watteová Eva, Vřídelní 132/47, Karlovy Vary, 36001, CZ	19.08.2021
179858	Fortitude IPCO, Inc., c/o Walkers Fiduciary Limited, 190 Elgin Avenue, George Town, Grand Cayman KY1-9008, KY	STAPLES, INC., a Delaware corporation, 500 Staples Drive, Framingham, 01702, MA, US	18.08.2021
224688	Fortitude IPCO, Inc., c/o Walkers Fiduciary Limited, 190 Elgin Avenue, George Town, Grand Cayman KY1-9008, KY	STAPLES, INC., a Delaware corporation, 500 Staples Drive, Framingham, 01702, MA, US	18.08.2021
239709	Nielsen & Bainbridge LLC, Technology Blvd., Ste. 950, Austin, 12303, TX, US	NBH C.V., Suite #100, 12201 Technology Blvd, Austin, 78727, TX, US NB Group, LLC, 12303 Technology Blvd., Suite 950, Austin, TX, US	19.08.2021
239709	NBH C.V., Suite #100, 12201 Technology Blvd, Austin, 78727, TX, US NB Group, LLC, 12303 Technology Blvd., Suite 950, Austin, TX, US	NBH C.V., Suite #100, 12201 Technology Blvd, Austin, 78727, TX, US	19.08.2021
239709	NBH C.V., Suite #100, 12201 Technology Blvd, Austin, 78727, TX, US	Nielsen & Bainbridge Holland B.V., Hoogoorddreef 15, 1101BA Amsterdam, NL	19.08.2021
239709	Nielsen & Bainbridge Holland B.V., Hoogoorddreef 15, 1101BA Amsterdam, NL	Nielsen Design GmbH, Röntgenstraße 8.12, Rheda-Wiedenbrück, DE	19.08.2021
246768	Samyang Biopharmaceuticals Corporation, 31, Jong-ro 33-gil, Jongno-gu, Seoul, KR	Samyang Holdings Corporation, 31, Jong-ro 33-gil, Jongno-gu, Seoul, KR	24.08.2021
249465	Fortitude IPCO, Inc., c/o Walkers Fiduciary Limited, 190 Elgin Avenue, George Town, Grand Cayman KY1-9008, KY	STAPLES, INC., a Delaware corporation, 500 Staples Drive, Framingham, 01702, MA, US	18.08.2021
253618	LUXURY GUIDE, s.r.o., Na Maninách 1040/14, Praha 7, 17000, CZ	LUXURY GUIDE INTERNATIONAL, s.r.o., Bělehradská 858/23, Praha 2, Vinohrady, 12000, CZ	19.08.2021
279051	Watte Hišam Ing., Vřídelní 47, Karlovy Vary, 36001, CZ	Watteová Eva, Vřídelní 132/47, Karlovy Vary, 36001, CZ	19.08.2021
286686	FASHION GALLERY GROUP s.r.o., Mánesova 866/23, Praha 2, Vinohrady, 12000, CZ	DAVID sport Harrachov s.r.o., Mánesova 866/23, Praha 2, Vinohrady, 12000, CZ	18.08.2021
292062	Durdák Otto Ing., Dlouhá 888, Slavičín, 76321, CZ	Durdáková Marie Ing., Dlouhá 888, Slavičín, 76321, CZ	24.08.2021

Číslo zápisu (111)	Dřívější vlastník (770)	Nynější vlastník (730)	S účinností od (580)
292063	Durďák Otto Ing., Dlouhá 888, Slavičín, 76321, CZ	Durďáková Marie Ing., Dlouhá 888, Slavičín, 76321, CZ	24.08.2021
292552	DR. OPTIK s.r.o., V Chotejně 9/1307, Praha 10 - Hostivař, 10200, CZ	DR. OPTIK Hungary Kft., József Attila utca 12, 2724 Újlengyel, HU	24.08.2021
312475	Ing. Petr Mazánek, BA., U Borku 418, Pardubice, 53003, CZ	DEEP VISION s.r.o., Hlaváčova 207, Pardubice, Zelené Předměstí, 53002, CZ	24.08.2021
312475	DEEP VISION s.r.o., Hlaváčova 207, Pardubice, Zelené Předměstí, 53002, CZ	speedlo s.r.o., Hlaváčova 207, Pardubice, Zelené Předměstí, 53002, CZ	24.08.2021
315905	Durďák Otto Ing., Dlouhá 888, Slavičín, 76321, CZ	Durďáková Marie Ing., Dlouhá 888, Slavičín, 76321, CZ	24.08.2021
324510	CZ GOLF a.s., Opletalova 1284/37, Praha 1, 11000, CZ	P R A G O L F s.r.o., Opletalova 1525/39, Praha 1, Nové Město, 11000, CZ	24.08.2021
325748	Výztuž CZ, s.r.o., Bartošova 5532, Zlín, 76001, CZ	Navláčil a.s., Bartošova 5532, Zlín, 76001, CZ	18.08.2021
327688	IMMORENT Jilská s.r.o., Budějovická 1518/13a, Praha 4, 14000, CZ	Starship Enterprise, a. s., Na Florenci 2116/15, Praha 1, Nové Město, 11000, CZ	18.08.2021
329315	Křesťan Bohumil, 259, Bohdalov, 59213, CZ	PANAV, a.s., Nádražní 212, Senice na Hané, 78345, CZ	19.08.2021
335728	LUXURY GUIDE, s.r.o., Bělehradská 858/23, Praha 2, Vinohrady, 12000, CZ	LUXURY GUIDE INTERNATIONAL, s.r.o., Bělehradská 858/23, Praha 2, Vinohrady, 12000, CZ	19.08.2021
336182	Luxury Guide, s.r.o., Na Maninách 1040/14, Praha 7, 17000, CZ	LUXURY GUIDE INTERNATIONAL, s.r.o., Bělehradská 858/23, Praha 2, Vinohrady, 12000, CZ	19.08.2021
339557	Navláčil stavební firma, s.r.o., Bartošova 5532, Zlín, 76001, CZ	Navláčil a.s., Bartošova 5532, Zlín, 76001, CZ	18.08.2021
339611	Navláčil stavební firma, s.r.o., Bartošova, Zlín, 76001, CZ	Navláčil a.s., Bartošova 5532, Zlín, 76001, CZ	18.08.2021
343476	Riedel Artur, Baarermtstr. 20, 6340 Baar, CH	VDC holding s.r.o., Ústecká 1182/42a, Praha 8, Dolní Chabry, 18400, CZ	19.08.2021
348922	Jóga Fit Shop s.r.o., Riegrový sady 38, Praha 2 - Vinohrady, 12000, CZ	MOOYYY s. r. o., Riegrový sady 38, Praha 2, Vinohrady, 12000, CZ	24.08.2021
350779	BurgerCorp s.r.o., Klášterní Dvůr 935, Rajhrad, 66461, CZ	IKI, s.r.o., Bayerova 578/8, Brno, Veverí, 60200, CZ	19.08.2021
352830	Watte Hišám Ing., Vřídelní 132/47, Karlovy Vary, 36001, CZ	Watteová Eva, Vřídelní 132/47, Karlovy Vary, 36001, CZ	19.08.2021
355156	Bachová Yvetta, Ivana Sekaniny 1803/13, Ostrava, Poruba, 70800, CZ	Koch Vladka, Spartakovců 1151/6, Ostrava, Poruba, 70800, CZ	19.08.2021
355157	Bachová Yvetta, Ivana Sekaniny 1803/13, Ostrava, Poruba, 70800, CZ	Koch Vladka, Spartakovců 1151/6, Ostrava, Poruba, 70800, CZ	19.08.2021
355659	Radostný Lukáš Mgr., Heřmanova 408/12, Praha 7, 17000, CZ	Radostná Eva Bc., Heřmanova 408/12, Praha 7, Holešovice, 17000, CZ	19.08.2021
360231	Praga Studios a.s., Křižíkova 682/34a, Praha 8, Karlín, 18600, CZ	Praga Studios, s.r.o., Na poříčí 1079/3a, Praha 1, Nové Město, 11000, CZ	24.08.2021
364496	Watte Hišám Ing., Vřídelní 132/47, Karlovy Vary, 36001, CZ	Watteová Eva, Vřídelní 132/47, Karlovy Vary, 36001, CZ	19.08.2021
375181	AVE NATURA, s.r.o., Staničná 194, Čadca, 02201, SK	MALINNA PRODUCTS s. r. o., Černyševského 10, Bratislava - mestská časť Petržalka 851 01, SK	24.08.2021
381545	Entropiq s.r.o., Novákových 970/41, Praha 8, Libeň, 18100, CZ	Entropiq a.s., Kateřinská 466/40, Praha 2, Nové Město, 12000, CZ	18.08.2021
384382	Saffronky s.r.o., Zlatkov 49, Rožná, 59301, CZ	Saffrania Company s.r.o., Nové sady 988/2, Brno, Staré Brno, 60200, CZ	18.08.2021
385957	SEVEN WHITE TECHNOLOGIES, s.r.o., Severní 727/55, Hradec Králové, Slezské Předměstí, 50003, CZ	Bauer Libor Ing., Ph.D., Severní 727/55, Hradec Králové, Slezské Předměstí, 50003, CZ	24.08.2021

Změny v údajích o vlastnících ochranných známek

Kapitola obsahuje ochranné známky, u kterých byla v rejstříku ochranných známek vyznačena změna v údajích o vlastnících ve smyslu ustanovení § 27 odst. 2 a 7 zákona č. 441/2003 Sb.

Číslo zápisu (111)	Vlastník (730)	S účinností od (580)
172664	Wolverine Outdoors, Inc., 9341 Courtland Drive NE, Rockford, 49351, MI, US	23.08.2021
174637	FUJIAN TEA IMPORT & EXPORT CO., LTD, No.23 Fuxing Road, Fuxing Investment Zone, Gushan Town, Jin'an District, Fuzhou, CN	24.08.2021
174843	Gold Peak Industries (Holdings) Ltd., 9th Floor, Building 12W, 12 Science Park West Avenue, Hong Kong Science Park, New Territories, HK	24.08.2021
179858	Fortitude IPCO, Inc., c/o Walkers Fiduciary Limited, 190 Elgin Avenue, George Town, Grand Cayman KY1-9008, KY	18.08.2021
219001	THERAMEX HQ UK LIMITED, Sloane Square House, 1 Holbein Place, Belgravia, Londýn, SW1W 8NS, GB	24.08.2021
219840	THERAMEX HQ UK LIMITED, Sloane Square House, 1 Holbein Place, Belgravia, Londýn, SW1W 8NS, GB	24.08.2021
224688	Fortitude IPCO, Inc., c/o Walkers Fiduciary Limited, 190 Elgin Avenue, George Town, Grand Cayman KY1-9008, KY	18.08.2021
244570	Folklovní soubor Kunovjan, z.s., Hradební 1198, Uherské Hradiště, 68601, CZ	18.08.2021
244572	Výstaviště České Budějovice a.s., Husova tř. 523/30, České Budějovice, České Budějovice 2, 37005, CZ	19.08.2021
244573	Výstaviště České Budějovice a.s., Husova tř. 523/30, České Budějovice, České Budějovice 2, 37005, CZ	19.08.2021
244575	Výstaviště České Budějovice a.s., Husova tř. 523/30, České Budějovice, České Budějovice 2, 37005, CZ	19.08.2021
249126	Choice Hotels International, Inc., 1 Choice Hotels Circle, Rockville, 20850, MD, US	18.08.2021
249465	Fortitude IPCO, Inc., c/o Walkers Fiduciary Limited, 190 Elgin Avenue, George Town, Grand Cayman KY1-9008, KY	18.08.2021
253493	RTT, a.s., náměstí Republiky 1079/1a, Praha 1, Nové Město, 11000, CZ	19.08.2021
260599	RENGL, s.r.o., Zákopnická 354/11, Liberec, Liberec XIV-Ruprechtice, 46014, CZ	19.08.2021
320793	RENGL, s.r.o., Zákopnická 354/11, Liberec, Liberec XIV-Ruprechtice, 46014, CZ	19.08.2021
321647	JV REALITY company s.r.o., náměstí T. G. Masaryka 456/22, Plzeň, Jižní Předměstí, 30100, CZ	18.08.2021
323013	NOVALI, a.s., Masarykova 35, Hluboká nad Vltavou, 37341, CZ	23.08.2021
323338	NOVALI, a.s., Masarykova 35, Hluboká nad Vltavou, 37341, CZ	20.08.2021
323447	Kabakov Ievgen, Za Zahradama 267, Herink, 25101, CZ	24.08.2021
323554	Burg Ocet s.r.o., U Bzinku 409, Bzenec, 69681, CZ	18.08.2021
325865	Asociace lanové dopravy, z.s., U Rajské zahrady 1912/3, Praha 3, Žižkov, 13000, CZ	19.08.2021
326816	KRKA ČR, s.r.o., Sokolovská 192/79, Praha 8, Karlín, 18000, CZ	23.08.2021
326818	KRKA ČR, s.r.o., Sokolovská 192/79, Praha 8, Karlín, 18000, CZ	23.08.2021
326834	Dostál Jakub, Jindřichov 118, Lučany nad Nisou, 46602, CZ	18.08.2021
327042	RENGL, s.r.o., Zákopnická 354/11, Liberec, Liberec XIV-Ruprechtice, 46014, CZ	19.08.2021
327803	Origis s.r.o., U strouhy 264/13, Praha 9, Miškovice, 19600, CZ	18.08.2021
332524	THERAMEX HQ UK LIMITED, Sloane Square House, 1 Holbein Place, Belgravia, Londýn, SW1W 8NS, GB	24.08.2021

Ostatní rozhodné údaje a úřední opravy

Kapitola zahrnuje zejména přetřídění seznamu výrobků a služeb v návaznosti na mezinárodní zápis, opravu chyb ve formulaci, přepisů a zjevných nesprávností za účelem uvedení do souladu se skutečností. V této kapitole jsou zveřejňovány jen takové údaje, které nemohou být zveřejněny spolu se zveřejněním přihlášky nebo se zápisem ochranné známky. Dále kapitola obsahuje důležitá úřední sdělení.

(111) **377456**
(210) O-557877

V návaznosti na mezinárodní zápis byl seznam výrobků a služeb upřesněn takto:

Výraz „kopírovací přístroje“ ve třídě 9 upřesněn jako „přístroje pro reprodukci zvuku, obrazů nebo dat“.

Výraz „sestavování počítačových databází“ ve třídě 35 upřesněn jako „sestavování informací do počítačových databází“.

Výraz „údržba a opravy počítačových sítí“ ve třídě 37 upřesněn jako „údržba a opravy hardware pro počítačové sítě“.

Výraz „instalace počítačové sítě“ ve třídě 37 upřesněn jako „instalace hardware pro počítačové sítě“.

Výraz „přístup k obsahu internetu, k internetovým stránkám a portálům“ ve třídě 38 upřesněn jako „poskytování přístupu k obsahu internetu, k internetovým stránkám a portálům“.

Výraz „služby zabezpečení, ochrany a obnovy v oblasti informačních technologií“ ve třídě 42 upřesněn jako „služby v oblasti zabezpečení informačních technologií spočívající v ochraně a obnově počítačových dat“.

Výraz „monitorování síťových systémů“ ve třídě 42 upřesněn jako „elektronické monitorování síťových systémů pro účely počítačové bezpečnosti“.
