

### Číselné INID kódy pro označování bibliografických dat technických řešení

### INID Codes for the identification of bibliographic data of technical solutions

(Standard WIPO ST. 9 a ST. 80)

(11)	číslo patentu/zápisu/osvědčení	(11)	Number of the patent/registration/certification
(15)	datum zápisu průmyslového vzoru	(15)	Industrial design registration date
(21)	číslo přihlášky/žádosti	(21)	.Application number
(22)	datum podání přihlášky/žádosti	(22)	Date of application filling
(23)	údaje o výstavní prioritě	(23)	Exhibition priority data
(28)	počet průmyslových vzorů	(28)	Number of industrial designs included in the application
(31)	číslo prioritní přihlášky	(31)	Number of priority application
(32)	datum podání prioritní přihlášky	(32)	Filling date of priority application
(33)	země priority	(33)	Priority country
(40)	datum zveřejnění přihlášky vynálezu	(40)	Date of publication of patent application
(45)	datum zveřejnění zapsaného průmyslového vzoru	(45)	Publication date of the registered industrial design
(47)	datum zveřejnění udělení patentu a zápisu užitého vzoru, datum zápisu užitého vzoru, datum oznámení udělení evropského patentu v Evropském patentovém věstníku	(47)	Publication date of patent granting and publication date of utility model registration, registration date of utility model, publication date of European patent granting in the European patent bulletin
(51)	mezinárodní patentové třídění/Locamské třídění průmyslových vzorů	(51)	International Patent Classification/ Locarno Classification for Industrial Designs
(54)	Název	(54)	Title
(55)	vyobrazení průmyslového vzoru	(55)	Reproduction of the industrial design
(57)	Anotace	(57)	Abstract
(68)	číslo základního patentu	(68)	Number of the basic patent
(71)	označení přihlašovatele/žadatele	(71)	Applicant
(72)	označení původce	(72)	Inventor
(73)	označení majitele/vlastníka	(73)	Owner
(74)	označení zástupce	(74)	Attorney's name and address
(86)	číslo mezinárodní přihlášky	(86)	International application number
(87)	číslo mezinárodního zveřejnění	(87)	International publication number
(92)	datum a číslo první registrace přípravku pro Českou republiku	(92)	Date and number(s) of the first authorization to market the product in the CZ
(93)	datum, číslo a země první registrace přípravku v rámci Společenství	(93)	Date, number(s) and country of the first authorization to market the product in the EEC
(94)	doba platnosti osvědčení	(94)	Term of certification validity
(95)	označení a typ přípravku	(95)	Name of the product and product type
(96)	datum podání a číslo evropské patentové přihlášky	(96)	European patent application filling date and number
(97)	datum zveřejnění a číslo zveřejnění evropské patentové přihlášky v Evropském patentovém věstníku	(97)	European patent application publication date and publication number in the European patent bulletin

### Číselné INID kódy pro označování bibliografických dat ochranných známek

### INID codes and minimum required for the identification of bibliographic data relating to marks

(Standard WIPO ST.60)

(111)	Číslo zápisu ochranné známky (registrace)	(111)	Number of registration
(151)	Datum zápisu ochranné známky	(151)	Date of the registration
(210)	Číslo přihlášky ochranné známky (spisu)	(210)	Number of the application
(220)	Datum podání přihlášky	(220)	Date of filing of the application
(320)	Datum vzniku práva přednosti	(320)	Date of the first application
(442)	Datum zveřejnění přihlášky po průzkumu	(442)	Date of the publication of the examined application
(450)	Datum zveřejnění zápisu ochranné známky ve Věstníku	(450)	Date of publication of the registration
(510)	Seznam výrobků a služeb	(510)	List of goods and/or services
(511)	Číslo třídy výrobků a služeb	(511)	Number of the class of goods and/or services
(526)	Omezení rozsahu ochrany o prvek	(526)	Disclaimer
(540)	Znění nebo vyobrazení ochranné známky	(540)	Reproduction of the mark
(551)	Kolektivní ochranná známka	(551)	Collective mark
(554)	Prostorová ochranná známka	(554)	Three-dimensional mark
(558)	Ochranná známka tvořená pouze barvou nebo kombinací barev	(558)	Mark consisting exclusively of one or several colours
(580)	Datum zápisu jakékoliv transakce v souvislosti s přihláškou nebo zápisem ochranné známky do rejstříku, např. změna majitele, změna jména nebo adresy, vzdání se práv k ochranné známce atd. (účinnost)	(580)	Date of recording of any kind of transaction in respect of applications or registrations (e.g. change in ownership, change in name or address, renunciation, termination of protection)
(591)	Údaje o barevnosti ochranné známky	(591)	Information concerning colour claimed
(730)	Přihlašovatel/vlastník ochranné známky	(730)	The applicant or the holder of the mark
(740)	Zástupce	(740)	Name and address of the representative
(770)	Jméno a adresa dřívějšího přihlašovatele nebo vlastníka (v případě změny vlastnictví)	(770)	Name and address of the previous applicant or holder (in case of change in ownership)
(791)	Jméno a adresa nabyvatele licence	(791)	Name and address of the licensee
(793)	Podmínky a omezení licence	(793)	Indication of conditions and/or restrictions under the license
(800)	Mezinárodní zápis ochranné známky	(800)	International registration

# Kódy pro kódování záhlaví oznámení publikovaných ve Věstníku

(Standard WIPO ST. 17)

BB9A	zveřejněné přihlášky vynálezů	MK1K	zánik užitého vzoru uplynutím doby platnosti
FG1K	zapsané užité vzory	MK4A	zánik patentů uplynutím doby platnosti
FG4A	udělené patenty	MK4F	zánik autorských osvědčení uplynutím doby platnosti
FG4Q	zapsané průmyslové vzory	MK4Q	zánik průmyslového vzoru uplynutím doby ochrany
LD3K	částečný výmaz užitého vzoru	MM4A	zánik patentů pro nezaplacení ročních poplatků
LD4Q	částečný výmaz průmyslového vzoru	MM4F	zánik autorských osvědčení pro nezaplacení ročních poplatků
MA4A	zánik patentu vzdáním se	ND1K	prodloužení platnosti užitého vzoru
MA4F	zánik autorských osvědčení vzdáním se	ND4Q	obnova doby ochrany průmyslového vzoru
MC3K	výmaz užitého vzoru	PA4A	změna autorského osvědčení na patent
MC4A	zrušení patentu	PC9A	změna dispozičního práva k vynálezu
MC4F	zrušení autorského osvědčení	PD1K	převod práv a ostatní změny majitelů užitého vzoru
MC4Q	výmaz průmyslového vzoru	PD4A	převod práv a ostatní změny majitelů patentů
MH1K	zánik užitého vzoru vzdáním se	PD4Q	převod práv a ostatní změny vlastníků průmyslových vzorů
MH4A	částečné zrušení patentu	QA9A	nabídka licence
MH4F	částečné zrušení autorského osvědčení	SB4A	zapsané patenty do rejstříku po odtajnění
MH4Q	zánik průmyslového vzoru vzdáním se	SB4F	zapsaná autorská osvědčení do rejstříku po odtajnění

## Opravy Změny Různé

### Opravy u přihlášek vynálezů s žádostí o udělení patentu

HA9A	jmenování vynálezce	HG9A	oprava chyb v třídění
HB9A	oprava jmen	HH9A	oprava nebo změna všeobecně
HC9A	změna jmen	HK9A	tiskové chyby v úředních věstnících
HD9A	oprava adres		
HE9A	změna adres		
HF9A	oprava dat		

### Opravy ochranných dokumentů

Patenty	autorská osvědčení	užité vzory	průmyslové vzory	
TA4A	TA4F	TA1K	TA4Q	jmenování vynálezce
TB4A	TB4F	TB1K	TB4Q	oprava jmen
TC4A	TC4F	TC1K	TC4Q	změna jmen
TD4A	TD4F	TD1K	TD4Q	oprava adres
TE4A	TE4F	TE1K	TE4Q	změna adres
TF4A	TF4F	TF1K	TF4Q	oprava dat
TG4A	TG4F	TG1K	TG4Q	oprava chyb v třídění
TH4A	TH4F	TH1K	TH4Q	oprava nebo změna všeobecně
TK9A	TK9F	TK1K	TK4Q	tiskové chyby v úřed. věstnících

### **Kódy pro označování zemí a mezinárodních organizací použité ve věstníku**

AT	Rakousko
AU	Austrálie
BE	Belgie
CH	Švýcarsko
CN	Čína
CY	Kypr
CZ	Česká republika
DE	Spolková republika Německo
ES	Španělsko
FR	Francie
GB	Velká Británie
GR	Řecko
HR	Chorvatsko
IN	Indie
IT	Itálie
JP	Japonsko
KR	Korejská republika
LI	Lichtenštejnsko
MT	Malta
MU	Mauricius
NL	Nizozemsko
SK	Slovensko
TR	Turecko
US	Spojené státy americké

### **Kódy pro označování států USA použité ve věstníku**

IN	Indiana
NV	Nevada
NY	New York
OR	Oregon
TN	Tennessee
WA	Washington
WI	Wisconsin

**BB9A**

**Zveřejněné přihlášky vynálezů - přehled podle čísel přihlášek**

Dále uvedené přihlášky vynálezů byly zveřejněny dnem, uvedeným ve Věstníku podle zákona č. 527/1990 Sb., o vynálezech a zlepšovacích návrzích, ve znění pozdějších předpisů, a jsou k dispozici v patentové knihovně Úřadu průmyslového vlastnictví, Antonína Čermáka 2a, 160 68, Praha 6.

(21)	(51)	(21)	(51)
2019-769	<b>C 07 F 9/40</b> (2006.01)	2020-137	<b>C 08 F 20/58</b> (2006.01)
2020-120	<b>B 60 N 2/806</b> (2018.01)	2020-141	<b>A 61 B 5/00</b> (2006.01)
2020-123	<b>B 60 Q 1/26</b> (2006.01)	2020-498	<b>G 21 C 15/02</b> (2006.01)

**Zveřejněné přihlášky vynálezů - řazené podle MPT**

- (51) **A61B 5/00** (2006.01)  
 (21) **2020-141**  
 (71) Kranz Vladimír Ing., Praha 4, CZ  
 (72) Kranz Vladimír Ing., Praha 4, CZ  
 (54) **Zařízení pro vícetrodové EKG**  
 (22) 13.03.2020  
 (57) Technické řešení se týká kapesního monitoru srdečních signálů s možností předběžné detekce příznaků infarktu a následného ověření detailnějším. Monitor je s výhodou tvořený dvoukanalovým monitorem umístěným na snímací jednotce s výhodou tvořené „základnou monitoru dvoukanalového“. Základna má zespodu umístěny tři elektrody EKG, s výhodou tvořené elektrodou pro snímání potenciálu Kranzovy svorky, elektrodou pro snímání svodu V4 a elektrodou pro snímání svodu V5. Jejich sestava je umístěna na hrudi, což umožňuje snímání dvou hrudních svodů naráz, a to svodů V4 a V5.

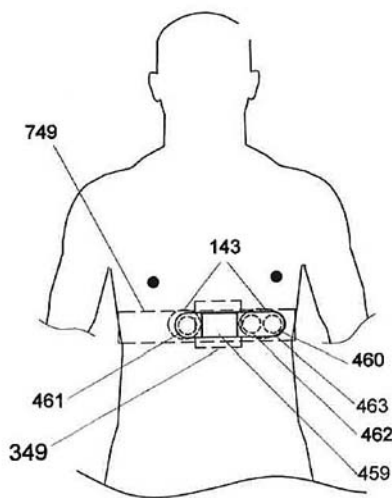

- Výhodně opěra (1) hlavy zahrnuje dva boční díly (3) nastavitelné do zasunuté a vysunuté polohy.  
 (74) PatentEnter s.r.o., Koliště 1965/13a, Brno, Černá Pole, 60200

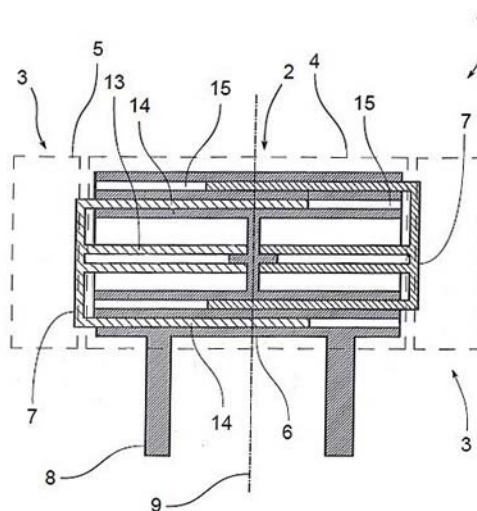

- (51) **B60N 2/806** (2018.01)  
**B60N 2/815** (2018.01)  
 (21) **2020-120**  
 (71) Centrum dopravního výzkumu, v. v. i., Brno, Líšeň, CZ  
 (72) Bucsuházy Kateřina Ing. et Ing., Senorady, CZ  
 Moravcová Pavlína Ing., Bystré, CZ  
 Kostíková Martina Ing., Borotín, CZ  
 (54) **Opěra hlavy s rozpínacím mechanismem**  
 (22) 09.03.2020  
 (57) Předmětem vynálezu je opěra (1) hlavy s rozpínacím mechanismem zahrnující střední díl (2) a alespoň jeden boční díl (3), přičemž uprostřed středního dílu (2) prochází vertikální osa (9) středního dílu (2). Střední díl (2) zahrnuje nosnou konstrukci (6) a aktivační prvek (11) připojený k řídicí jednotce (10). Boční díl (3) zahrnuje vodící konstrukci (7) obloukovitého tvaru posuvně uloženou v nosné konstrukci (6) mající zasunutou polohu a vysunutou polohu. Vodící konstrukce (7) alespoň jednoho bočního dílu (3) přítom v zasunuté poloze přesahuje vertikální osu (9) středního dílu (2).

- (51) **B60Q 1/26** (2006.01)  
**G09F 13/04** (2006.01)  
**G09F 13/14** (2006.01)  
**B60R 13/00** (2006.01)  
 (21) **2020-123**  
 (71) Varroc Lighting Systems, s.r.o., Šenov u Nového Jičína, CZ  
 (72) Gloss Tomáš Ing., Vítkov, CZ  
 Kochánek Jiří Ing., Frýdek-Místek, Místek, CZ  
 Mazal Luděk Ing., Tisek, CZ  
 (54) **Světelné zařízení motorového vozidla**  
 (22) 09.03.2020  
 (57) Světelné zařízení motorového vozidla obsahuje světelnou jednotku (4) a kryt (2), který odděluje světelnou jednotku (4) od vnějšího okolí světelného zařízení. Světelná jednotka (4) zahrnuje světlovod (7) s předním povrchem (8) pro výstup světelných paprsků (10) ze světlovodu (7), umístěným proti krytu (2), zadním povrchem (9) zahrnujícím vyvazovací prvky (73) konfigurované pro odraz světelných paprsků (10) k přednímu povrchu (8), a alespoň jednu navazovací plochou (71) pro navazování světelných paprsků (10) emitovaných světelným zdrojem (6) přidruženým k navazovací ploše (71) do světlovodu (7). Světelné zařízení dále obsahuje nosič (5) umístěný proti zadnímu povrchu (9) světlovodu (7) a konfigurovaný k odražení světelných paprsků (10), které unikly ze světlovodu (7) zadní povrchem (9), zpět do světlovodu (7). Kryt (2) zahrnuje alespoň jednu neprůchodnou oblast (22) zamezující průchodu světelných paprsků (10) ven z krytu (2), a alespoň jednu průchodnou oblast (21) pro průchod světelných paprsků (10) krytem (2) ven ze světelného zařízení.  
 (74) Hainz - Patentová a známková kancelář, JUDr. Ing. Miloslav Hainz, Pobřežní 18/16, Praha 8, Karlín, 18600

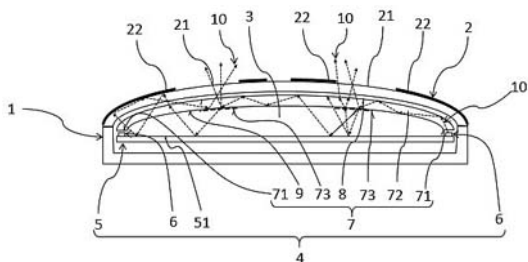

- (51) **C07F 9/40** (2006.01)  
**A61K 31/663** (2006.01)  
**A61P 31/04** (2006.01)  
**A61L 101/32** (2006.01)
- (21) **2019-769**  
(71) Ústav organické chemie a biochemie AV ČR, v. v. i., Praha 6, Dejvice, CZ  
Mikrobiologický ústav AV ČR, v. v. i., Praha 4, Krč, CZ  
Univerzita Palackého v Olomouci, Olomouc, CZ
- (72) Rejman Dominik Ing., CSc., Praha 7, CZ  
Pohl Radek Mgr., Ph.D., Úholičky, CZ  
Mojr Viktor, Ph.D., Letiny, CZ  
Do Pham Duy Dinh Mgr., Ph.D., Praha 3, Žižkov, CZ  
Kolář Milan prof. MUDr., Ph.D., Olomouc, Nové Sady, CZ  
Krásný Libor Mgr., Ph.D., Roztoky, CZ
- (54) **Lipofosfonoxiny třetí generace, jejich příprava a použití**  
(22) 12.12.2019
- (57) Lipofosfonoxiny o obecném vzorci I, diastereomery a směsi diastereomerů sloučenin obecného vzorce I a jejich farmaceuticky přijatelné soli a hydráty použitelné jako antibakteriální činidla a tvořící účinnou složkou farmaceutických prostředků pro léčení i dosud rezistentních bakteriálních infekcí, součást desinfekčních prostředků, a/nebo selektivních kultivačních médií.
- (74) RNDr. Ladislava Součková CSc., Flemingovo náměstí 542/2, Praha 6, 16610

- (51) **C08F 20/58** (2006.01)  
**C08F 20/60** (2006.01)  
**C07H 99/00** (2006.01)  
**A61K 31/78** (2006.01)  
**A61P 35/00** (2006.01)
- (21) **2020-137**  
(71) Ústav makromolekulární chemie AV ČR, v. v. i., Praha 6, Břevnov, CZ  
Mikrobiologický ústav AV ČR, v. v. i., Praha 4, Krč, CZ
- (72) Bojarová Pavla RNDr., Ph.D., Praha 6, Střešovice, CZ  
Vašíček Tomáš Mgr., 94911 Nitra, SK  
Chytil Petr Mgr., Ph.D., Kladno, Kročehlavy, CZ  
Filipová Marcela Mgr., Třebechovice pod Orebem, CZ  
Janoušková Olga Mgr., Ph.D., Brandýs nad Labem-Stará Boleslav,  
Brandýs nad Labem, CZ

Etrych Tomáš RNDr., Ph.D., DSc., Klíneč, CZ  
Tavares M.R., Praha 10, Vršovice, CZ

- (54) **Glykopolymer, způsob jeho přípravy a jeho použití jako léčivo**  
(22) 12.03.2020  
(57) Řešení se týká multivalentních glykopolymerů na bázi HPMA polymerů (kopolymerů i homopolymerů) se sacharidovými strukturami obsahujícími terminální monosacharid v *galakto*-konfiguraci, které jsou účinné jako inhibitory galektinů. Tyto glykopolymerů lze využít jako léčiva pro terapii a prevenci rakovinných onemocnění spojených s nadprodukcí galektinů, zvláště lidského galektinu-3 (Gal-3).

(74) HARBER IP s.r.o., Dukelských hrdinů 567/52, Praha 7, Holešovice, 17000

- (51) **G21C 15/02** (2006.01)  
**G21C 15/06** (2006.01)
- (21) **2020-498**  
(71) Západočeská univerzita v Plzni, Plzeň, Jižní Předměstí, CZ  
(72) Peltan Tomáš Ing., Strmilov, CZ  
Vilimová Eva Ing., Písek, Hradiště, CZ  
Škoda Radek doc. Ing., Ph.D., Liberec, Liberec II-Nové Město, CZ
- (54) **Zařízení pro vytěsnění a zadržení chladiva**  
(22) 08.09.2020  
(57) Zařízení pro vytěsnění a zadržení chladiva v aktivní zóně jaderného reaktoru, který se sestává z palivových kanálů (K) uzpůsobených pro přívod (P) a vývod (V) chladiva, kde v palivovém kanálu (K) je umístěn trubkový palivový soubor (PS), přičemž v prostoru mezi vnitřními stěnami (S) trubkového palivového souboru (PS) je umístěna trubka (T) opatřená na svém spodním konci dnem (D) opatřeným otvorem (O) uzpůsobeným k průchodu chladiva pro zabezpečení minimálního průtoku chladiva skrze dno (D) trubky (T).

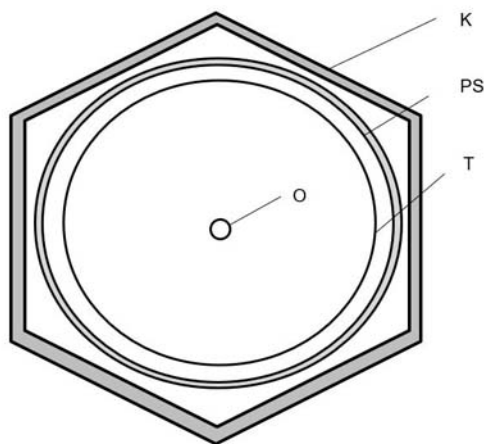

### Zveřejněné přihlášky vynálezů - přehled podle třídících znaků

(51)		(21)		(51)		(21)
A 61 K 31/663	(2006.01)	2019-769		B 60 R 13/00	(2006.01)	2020-123
A 61 K 31/78	(2006.01)	2020-137		C 07 H 99/00	(2006.01)	2020-137
A 61 L 101/32	(2006.01)	2019-769		C 08 F 20/60	(2006.01)	2020-137
A 61 P 31/04	(2006.01)	2019-769		G 09 F 13/04	(2006.01)	2020-123
A 61 P 35/00	(2006.01)	2020-137		G 09 F 13/14	(2006.01)	2020-123
B 60 N 2/815	(2018.01)	2020-120		G 21 C 15/06	(2006.01)	2020-498

### Seznam přihlašovatelů zveřejněných přihlášek vynálezů

(71)	(21)	(51)		(71)	(21)	(51)	
Centrum dopravního výzkumu, v. v. i., Brno, Líšeň, CZ	2020-120	<b>B 60 N 2/806</b>	(2018.01)	Varroc Lighting Systems, s.r.o., Šenov u Nového Jičína, CZ	2020-123	<b>B 60 Q 1/26</b>	(2006.01)
Ústav makromolekulární chemie AV ČR, v. v. i., Praha 6, Břevnov, CZ	2020-137	<b>C 08 F 20/58</b>	(2006.01)	Západočeská univerzita v Plzni, Plzeň, Jižní Předměstí, CZ	2020-498	<b>G 21 C 15/02</b>	(2006.01)
Ústav organické chemie a biochemie AV ČR, v. v. i., Praha 6, Dejvice, CZ	2019-769	<b>C 07 F 9/40</b>	(2006.01)	Kranz Vladimír Ing., Praha 4, CZ	2020-141	<b>A 61 B 5/00</b>	(2006.01)

**FG4A**

**Udělené patenty - přehled podle čísel patentů**

V období uzávěrky tohoto čísla Věstníku udělil Úřad průmyslového vlastnictví tyto patenty.

(11)	(51)		(11)	(51)		(11)	(51)	
308939	<b>E 04 B 2/02</b>	(2006.01)	308941	<b>B 60 H 1/00</b>	(2006.01)	308943	<b>C 07 F 9/40</b>	(2006.01)
308940	<b>E 04 B 1/04</b>	(2006.01)	308942	<b>F 04 B 5/02</b>	(2006.01)	308944	<b>G 21 C 15/02</b>	(2006.01)

**FG4A**

**Udělené patenty - přehled podle MPT**

(51)	<b>B60H 1/00</b>	(2006.01)	(54)	<b>Demontovatelný styk prefabrikovaných betonových dílců</b>
	<b>F23D 11/44</b>	(2006.01)	(22)	01.12.2014
	<b>F24C 5/02</b>	(2006.01)	(74)	Ing. Václav Kratochvíl, Husníkova 2086/22, Praha 13, 15800
(11)	308941		<hr/>	
(40)	25.04.2018		(51)	<b>E04B 2/02</b>
(21)	<b>2017-482</b>			(2006.01)
(73)	Eberspächer Climate Control Systems GmbH, 73730 Esslingen, DE			<b>E04G 23/02</b>
(72)	Blaschke Walter, 73779 Deizisau, DE			(2006.01)
(54)	<b>Konstrukční skupina spalovací komory pro odpařovací hořák</b>			<b>E04C 5/07</b>
(32)	07.09.2016		(11)	308939
(31)	10 2016 116 687.1		(40)	08.06.2016
(33)	DE		(21)	<b>2014-839</b>
(22)	23.08.2017		(73)	České vysoké učení technické v Praze, Praha 6, Dejvice, CZ
(74)	Čermák a spol., JUDr. Karel Čermák Ph.D., LL.M., advokát, Elišky Peškové 15/735, Praha 5, 15000		(72)	Witzany Jiří prof. Ing., DrSc., Praha 6, CZ
			(54)	<b>Systém pro stabilizaci a zvýšení únosnosti zděných stěn</b>
			(22)	01.12.2014
			(74)	Ing. Václav Kratochvíl, Husníkova 2086/22, Praha 13, 15800
			<hr/>	
(51)	<b>C07F 9/40</b>	(2006.01)	(51)	<b>F04B 5/02</b>
	<b>A61K 31/663</b>	(2006.01)		(2006.01)
	<b>A61P 31/04</b>	(2006.01)		<b>F04B 53/18</b>
	<b>A61L 101/32</b>	(2006.01)		(2006.01)
(11)	308943			<b>F04B 53/16</b>
(40)	22.09.2021			(2006.01)
(21)	<b>2019-769</b>			<b>F04B 53/20</b>
(73)	Ústav organické chemie a biochemie AV ČR, v. v. i., Praha 6, Dejvice, CZ			(2006.01)
	Mikrobiologický ústav AV ČR, v. v. i., Praha 4, Krč, CZ			<b>F16N 13/16</b>
	Univerzita Palackého v Olomouci, Olomouc, CZ			(2006.01)
(72)	Rejman Dominik Ing., CSc., Praha 7, CZ			<b>F16N 39/06</b>
	Pohl Radek Mgr., Ph.D., Úholičky, CZ			(2006.01)
	Mojr Viktor, Ph.D., Letiny, CZ			<b>F16N 7/38</b>
	Do Pham Duy Dinh Mgr., Ph.D., Praha 3, Žižkov, CZ			(2006.01)
	Kolář Milan prof. MUDr., Ph.D., Olomouc, Nové Sady, CZ			<b>F16N 27/00</b>
	Krásný Libor Mgr., Ph.D., Rostoky, CZ			(2006.01)
(54)	<b>Lipofosfonoxiny třetí generace, jejich příprava a použití</b>		(11)	308942
(22)	12.12.2019		(40)	16.06.2021
(74)	RNDr. Ladislava Součková CSc., Flemingovo náměstí 542/2, Praha 6, 16610		(21)	<b>2019-755</b>
			(73)	Brabec Emil Ing., Nymburk, CZ
			(72)	Brabec Emil Ing., Nymburk, CZ
			(54)	<b>Zařízení pro dávkování kapalin, zejména pro maziva centrálních systémů ztrátového mazání</b>
			(22)	06.12.2019
			<hr/>	
(51)	<b>E04B 1/04</b>	(2006.01)	(51)	<b>G21C 15/02</b>
	<b>E04B 1/21</b>	(2006.01)		(2006.01)
	<b>E04B 1/38</b>	(2006.01)	(11)	308944
	<b>E04B 1/41</b>	(2006.01)	(40)	22.09.2021
(11)	308940		(21)	<b>2020-498</b>
(40)	08.06.2016		(73)	Západočeská univerzita v Plzni, Plzeň, Jižní Předměstí, CZ
(21)	<b>2014-842</b>		(72)	Peltan Tomáš Ing., Strmilov, CZ
(73)	České vysoké učení technické v Praze, Praha 6, Dejvice, CZ			Vilimová Eva Ing., Písek, Hradiště, CZ
(72)	Witzany Jiří prof. Ing., DrSc., Praha 6, CZ			Škoda Radek doc. Ing., Ph.D., Liberec, Liberec II-Nové Město, CZ
	Zigler Radek Ing., Ph.D., Praha 5, CZ		(54)	<b>Zařízení pro vytěsnění a zadržení chladiva</b>
			(22)	08.09.2020

**Seznam majitelů udělených patentů**

(73)	(11)	(51)	(73)	(11)	(51)
České vysoké učení technické v Praze, Praha 6, Dejvice, CZ	308939	<b>E 04 B 2/02</b>	Univerzita Palackého v Olomouci, Olomouc, CZ	308943	<b>C 07 F 9/40</b>
		(2006.01)			(2006.01)
České vysoké učení technické v Praze, Praha 6, Dejvice, CZ	308940	<b>E 04 B 1/04</b>	Ústav organické chemie a biochemie AV ČR, v. v. i., Praha 6, Dejvice, CZ	308943	<b>C 07 F 9/40</b>
		(2006.01)			(2006.01)
Eberspächer Climate Control Systems GmbH, 73730 Esslingen, DE	308941	<b>B 60 H 1/00</b>	Západočeská univerzita v Plzni, Plzeň, Jižní Předměstí, CZ	308944	<b>G 21 C 15/02</b>
		(2006.01)			(2006.01)
Mikrobiologický ústav AV ČR, v. v. i., Praha 4, Krč, CZ	308943	<b>C 07 F 9/40</b>	Brabec Emil Ing., Nymburk, CZ	308942	<b>F 04 B 5/02</b>
		(2006.01)			(2006.01)



## Udělené evropské patenty

Evropský patentový úřad udělil následující evropské patenty s účinkem pro Českou republiku. Tyto patenty mohou být zrušeny nebo zachovány v pozměněném znění Evropským patentovým úřadem v řízení o odporu. K tomu, aby nabyl evropský patent účinnosti na území České republiky, je třeba, aby byl Úřadu předložen ve stanovené lhůtě překlad patentového spisu do českého jazyka (§ 35c odst. 2 až 4 zákona č. 527/1990 Sb., v platném znění).

(97) EP 1646850	(47) 08.09.2021	(97) EP 2593732	(47) 08.09.2021	(97) EP 2774157	(47) 08.09.2021	(97) EP 2913889	(47) 08.09.2021
(97) EP 1733073	(47) 08.09.2021	(97) EP 2596035	(47) 08.09.2021	(97) EP 2774366	(47) 08.09.2021	(97) EP 2920951	(47) 08.09.2021
(97) EP 1880327	(47) 08.09.2021	(97) EP 2597769	(47) 08.09.2021	(97) EP 2777817	(47) 08.09.2021	(97) EP 2921537	(47) 08.09.2021
(97) EP 1962932	(47) 08.09.2021	(97) EP 2598197	(47) 08.09.2021	(97) EP 2792116	(47) 08.09.2021	(97) EP 2922464	(47) 08.09.2021
(97) EP 1979795	(47) 08.09.2021	(97) EP 2598869	(47) 08.09.2021	(97) EP 2792947	(47) 08.09.2021	(97) EP 2924371	(47) 08.09.2021
(97) EP 2027183	(47) 08.09.2021	(97) EP 2600399	(47) 08.09.2021	(97) EP 2802073	(47) 08.09.2021	(97) EP 2925755	(47) 08.09.2021
(97) EP 2055426	(47) 08.09.2021	(97) EP 2607625	(47) 08.09.2021	(97) EP 2803953	(47) 08.09.2021	(97) EP 2926717	(47) 08.09.2021
(97) EP 2080106	(47) 08.09.2021	(97) EP 2607626	(47) 08.09.2021	(97) EP 2807778	(47) 08.09.2021	(97) EP 2927051	(47) 08.09.2021
(97) EP 2113434	(47) 08.09.2021	(97) EP 2612730	(47) 08.09.2021	(97) EP 2809557	(47) 08.09.2021	(97) EP 2927746	(47) 08.09.2021
(97) EP 2238444	(47) 08.09.2021	(97) EP 2613919	(47) 08.09.2021	(97) EP 2814337	(47) 08.09.2021	(97) EP 2927968	(47) 08.09.2021
(97) EP 2239823	(47) 08.09.2021	(97) EP 2615260	(47) 08.09.2021	(97) EP 2819709	(47) 08.09.2021	(97) EP 2929720	(47) 08.09.2021
(97) EP 2255237	(47) 08.09.2021	(97) EP 2615932	(47) 08.09.2021	(97) EP 2819961	(47) 08.09.2021	(97) EP 2930311	(47) 08.09.2021
(97) EP 2275852	(47) 08.09.2021	(97) EP 2620217	(47) 08.09.2021	(97) EP 2822757	(47) 08.09.2021	(97) EP 2930330	(47) 08.09.2021
(97) EP 2287774	(47) 08.09.2021	(97) EP 2622182	(47) 08.09.2021	(97) EP 2822936	(47) 08.09.2021	(97) EP 2931093	(47) 08.09.2021
(97) EP 2306084	(47) 08.09.2021	(97) EP 2623160	(47) 08.09.2021	(97) EP 2823421	(47) 08.09.2021	(97) EP 2934368	(47) 08.09.2021
(97) EP 2306875	(47) 08.09.2021	(97) EP 2623579	(47) 08.09.2021	(97) EP 2823981	(47) 08.09.2021	(97) EP 2934876	(47) 08.09.2021
(97) EP 2341844	(47) 08.09.2021	(97) EP 2630509	(47) 08.09.2021	(97) EP 2825258	(47) 08.09.2021	(97) EP 2937348	(47) 08.09.2021
(97) EP 2348596	(47) 08.09.2021	(97) EP 2631830	(47) 08.09.2021	(97) EP 2825334	(47) 08.09.2021	(97) EP 2938782	(47) 08.09.2021
(97) EP 2350581	(47) 08.09.2021	(97) EP 2634608	(47) 08.09.2021	(97) EP 2825598	(47) 08.09.2021	(97) EP 2939046	(47) 08.09.2021
(97) EP 2351117	(47) 08.09.2021	(97) EP 2634775	(47) 08.09.2021	(97) EP 2825830	(47) 08.09.2021	(97) EP 2940457	(47) 08.09.2021
(97) EP 2351594	(47) 08.09.2021	(97) EP 2636935	(47) 08.09.2021	(97) EP 2827272	(47) 08.09.2021	(97) EP 2941298	(47) 08.09.2021
(97) EP 2363246	(47) 08.09.2021	(97) EP 2638316	(47) 08.09.2021	(97) EP 2829523	(47) 08.09.2021	(97) EP 2944502	(47) 08.09.2021
(97) EP 2372767	(47) 08.09.2021	(97) EP 2639484	(47) 08.09.2021	(97) EP 2833134	(47) 08.09.2021	(97) EP 2945983	(47) 08.09.2021
(97) EP 2373594	(47) 08.09.2021	(97) EP 2639736	(47) 08.09.2021	(97) EP 2834287	(47) 08.09.2021	(97) EP 2946791	(47) 08.09.2021
(97) EP 2379339	(47) 08.09.2021	(97) EP 2646903	(47) 08.09.2021	(97) EP 2834671	(47) 08.09.2021	(97) EP 2947330	(47) 08.09.2021
(97) EP 2392029	(47) 08.09.2021	(97) EP 2651023	(47) 08.09.2021	(97) EP 2835228	(47) 08.09.2021	(97) EP 2947807	(47) 08.09.2021
(97) EP 2399717	(47) 08.09.2021	(97) EP 2651565	(47) 08.09.2021	(97) EP 2835342	(47) 08.09.2021	(97) EP 2948188	(47) 08.09.2021
(97) EP 2403964	(47) 08.09.2021	(97) EP 2656208	(47) 08.09.2021	(97) EP 2836361	(47) 08.09.2021	(97) EP 2949169	(47) 08.09.2021
(97) EP 2405304	(47) 08.09.2021	(97) EP 2657545	(47) 08.09.2021	(97) EP 2838816	(47) 08.09.2021	(97) EP 2953994	(47) 08.09.2021
(97) EP 2406050	(47) 08.09.2021	(97) EP 2659550	(47) 08.09.2021	(97) EP 2842253	(47) 08.09.2021	(97) EP 2955739	(47) 08.09.2021
(97) EP 2410489	(47) 08.09.2021	(97) EP 2664137	(47) 08.09.2021	(97) EP 2843988	(47) 08.09.2021	(97) EP 2958622	(47) 08.09.2021
(97) EP 2419021	(47) 08.09.2021	(97) EP 2664148	(47) 08.09.2021	(97) EP 2845697	(47) 08.09.2021	(97) EP 2963310	(47) 08.09.2021
(97) EP 2419064	(47) 08.09.2021	(97) EP 2667505	(47) 08.09.2021	(97) EP 2845773	(47) 08.09.2021	(97) EP 2967148	(47) 08.09.2021
(97) EP 2441523	(47) 08.09.2021	(97) EP 2668324	(47) 08.09.2021	(97) EP 2846829	(47) 08.09.2021	(97) EP 2967324	(47) 08.09.2021
(97) EP 2444824	(47) 08.09.2021	(97) EP 2668764	(47) 08.09.2021	(97) EP 2847944	(47) 08.09.2021	(97) EP 2967706	(47) 08.09.2021
(97) EP 2453589	(47) 08.09.2021	(97) EP 2672455	(47) 08.09.2021	(97) EP 2849357	(47) 08.09.2021	(97) EP 2967757	(47) 08.09.2021
(97) EP 2456412	(47) 08.09.2021	(97) EP 2675845	(47) 08.09.2021	(97) EP 2850211	(47) 08.09.2021	(97) EP 2968658	(47) 08.09.2021
(97) EP 2460478	(47) 08.09.2021	(97) EP 2683282	(47) 08.09.2021	(97) EP 2856342	(47) 08.09.2021	(97) EP 2969992	(47) 08.09.2021
(97) EP 2473834	(47) 08.09.2021	(97) EP 2684654	(47) 08.09.2021	(97) EP 2858194	(47) 08.09.2021	(97) EP 2971638	(47) 08.09.2021
(97) EP 2477483	(47) 08.09.2021	(97) EP 2684920	(47) 08.09.2021	(97) EP 2863028	(47) 08.09.2021	(97) EP 2971809	(47) 08.09.2021
(97) EP 2479556	(47) 08.09.2021	(97) EP 2687003	(47) 08.09.2021	(97) EP 2866668	(47) 08.09.2021	(97) EP 2972423	(47) 08.09.2021
(97) EP 2489120	(47) 08.09.2021	(97) EP 2689424	(47) 08.09.2021	(97) EP 2869731	(47) 08.09.2021	(97) EP 2972964	(47) 08.09.2021
(97) EP 2492767	(47) 08.09.2021	(97) EP 2690482	(47) 08.09.2021	(97) EP 2869856	(47) 08.09.2021	(97) EP 2974843	(47) 08.09.2021
(97) EP 2496726	(47) 08.09.2021	(97) EP 2693633	(47) 08.09.2021	(97) EP 2871918	(47) 08.09.2021	(97) EP 2975172	(47) 08.09.2021
(97) EP 2499182	(47) 08.09.2021	(97) EP 2693884	(47) 08.09.2021	(97) EP 2872166	(47) 08.09.2021	(97) EP 2976129	(47) 08.09.2021
(97) EP 2501495	(47) 08.09.2021	(97) EP 2698650	(47) 08.09.2021	(97) EP 2876738	(47) 08.09.2021	(97) EP 2977691	(47) 08.09.2021
(97) EP 2503739	(47) 08.09.2021	(97) EP 2702655	(47) 08.09.2021	(97) EP 2876809	(47) 08.09.2021	(97) EP 2978219	(47) 08.09.2021
(97) EP 2504721	(47) 08.09.2021	(97) EP 2711038	(47) 08.09.2021	(97) EP 2877094	(47) 08.09.2021	(97) EP 2978449	(47) 08.09.2021
(97) EP 2522145	(47) 08.09.2021	(97) EP 2711114	(47) 08.09.2021	(97) EP 2877675	(47) 08.09.2021	(97) EP 2978544	(47) 08.09.2021
(97) EP 2527112	(47) 08.09.2021	(97) EP 2714300	(47) 08.09.2021	(97) EP 2879174	(47) 08.09.2021	(97) EP 2979022	(47) 08.09.2021
(97) EP 2533772	(47) 08.09.2021	(97) EP 2716069	(47) 08.09.2021	(97) EP 2879865	(47) 08.09.2021	(97) EP 2980322	(47) 08.09.2021
(97) EP 2535671	(47) 08.09.2021	(97) EP 2718009	(47) 08.09.2021	(97) EP 2882658	(47) 08.09.2021	(97) EP 2980703	(47) 08.09.2021
(97) EP 2545338	(47) 08.09.2021	(97) EP 2729041	(47) 08.09.2021	(97) EP 2883546	(47) 08.09.2021	(97) EP 2988215	(47) 08.09.2021
(97) EP 2557725	(47) 08.09.2021	(97) EP 2731240	(47) 08.09.2021	(97) EP 2886701	(47) 08.09.2021	(97) EP 2990913	(47) 08.09.2021
(97) EP 2557958	(47) 08.09.2021	(97) EP 2733544	(47) 08.09.2021	(97) EP 2886709	(47) 08.09.2021	(97) EP 2992089	(47) 08.09.2021
(97) EP 2558393	(47) 08.09.2021	(97) EP 2734573	(47) 08.09.2021	(97) EP 2890835	(47) 08.09.2021	(97) EP 2996581	(47) 08.09.2021
(97) EP 2559892	(47) 08.09.2021	(97) EP 2734799	(47) 08.09.2021	(97) EP 2902548	(47) 08.09.2021	(97) EP 2998549	(47) 08.09.2021
(97) EP 2563506	(47) 08.09.2021	(97) EP 2739469	(47) 08.09.2021	(97) EP 2903382	(47) 08.09.2021	(97) EP 2998876	(47) 08.09.2021
(97) EP 2569980	(47) 08.09.2021	(97) EP 2744318	(47) 08.09.2021	(97) EP 2906807	(47) 08.09.2021	(97) EP 2998894	(47) 08.09.2021
(97) EP 2576083	(47) 08.09.2021	(97) EP 2755352	(47) 08.09.2021	(97) EP 2906867	(47) 08.09.2021	(97) EP 2999074	(47) 08.09.2021
(97) EP 2578526	(47) 08.09.2021	(97) EP 2758783	(47) 08.09.2021	(97) EP 2907234	(47) 08.09.2021	(97) EP 2999393	(47) 08.09.2021
(97) EP 2579064	(47) 08.09.2021	(97) EP 2759795	(47) 08.09.2021	(97) EP 2907434	(47) 08.09.2021	(97) EP 3002866	(47) 08.09.2021
(97) EP 2579436	(47) 08.09.2021	(97) EP 2759904	(47) 08.09.2021	(97) EP 2908241	(47) 08.09.2021	(97) EP 3004655	(47) 08.09.2021
(97) EP 2584815	(47) 08.09.2021	(97) EP 2765287	(47) 08.09.2021	(97) EP 2910959	(47) 08.09.2021	(97) EP 3006754	(47) 08.09.2021
(97) EP 2590606	(47) 08.09.2021	(97) EP 2769858	(47) 08.09.2021	(97) EP 2910994	(47) 08.09.2021	(97) EP 3008626	(47) 08.09.2021
(97) EP 2590693	(47) 08.09.2021	(97) EP 2770740	(47) 08.09.2021	(97) EP 2911141	(47) 08.09.2021	(97) EP 3009859	(47) 08.09.2021
(97) EP 2591207	(47) 08.09.2021	(97) EP 2771698	(47) 08.09.2021	(97) EP 2911825	(47) 08.09.2021	(97) EP 3011333	(47) 08.09.2021
(97) EP 2591545	(47) 08.09.2021	(97) EP 2771996	(47) 08.09.2021	(97) EP 2912705	(47) 08.09.2021	(97) EP 3012761	(47) 08.09.2021













(97) EP 3791419 (47) 08.09.2021 (97) EP 3793971 (47) 08.09.2021 (97) EP 3806777 (47) 08.09.2021 (97) EP 3816933 (47) 08.09.2021  
(97) EP 3791752 (47) 08.09.2021 (97) EP 3797901 (47) 08.09.2021 (97) EP 3810579 (47) 08.09.2021 (97) EP 3817203 (47) 08.09.2021  
(97) EP 3793868 (47) 08.09.2021 (97) EP 3798502 (47) 08.09.2021 (97) EP 3811043 (47) 08.09.2021 (97) EP 3840524 (47) 08.09.2021

### Zveřejněné překlady evropských patentových spisů

U následujících udělených evropských patentů s účinky pro Českou republiku byl majitelem předložen překlad patentového spisu do českého jazyka (§ 35c odst. 2 až 4 zákona č. 527/1990 Sb., v platném znění). Údaje jsou řazeny vzestupně podle čísel evropských patentů.

- |  |           |   |           |
|--|-----------|---|-----------|
| (97) <b>EP 2211796</b>   |           | (54) <b>Potahy zdravotnických prostředků uvolňující léčiva</b>  |           |
| (47) 23.06.2021  |           | (32) 981380 P, 981384 P, 942452   |           |
| (97) 16.04.2009  |           | (31) 19.10.2007, 19.10.2007, 19.11.2007   |           |
| (51) <b>A61F 2/06</b>  | (2013.01) | (33) US, US, US   |           |
| <b>A61B 17/11</b>  | (2006.01) | (74) Všetečka Zelený Švorčík a partneři, advokátní a patentová kancelář, JUDr. Michal Havlík, Hálkova 1406/2, Praha 2, Nové Město, 12000  |           |
| <b>A61F 5/00</b>   | (2006.01) |   |           |
| <b>A61F 2/04</b>   | (2013.01) |   |           |
| <b>A61F 5/445</b>  | (2006.01) | (97) <b>EP 2525789</b>  |           |
| <b>A61F 2/02</b>   | (2006.01) | (47) 02.06.2021   |           |
| <b>A61B 5/07</b>   | (2006.01) | (97) 28.07.2011   |           |
| <b>A61N 1/378</b>  | (2006.01) | (51) <b>A61K 9/48</b>   | (2006.01) |
| <b>A61B 17/12</b>  | (2006.01) | <b>A61K 45/06</b>   | (2006.01) |
| <b>A61N 1/36</b>   | (2006.01) | <b>A61K 31/192</b>  | (2006.01) |
| <b>A61N 1/40</b>   | (2006.01) | <b>A61P 29/00</b>   | (2006.01) |
| <b>A61F 2/00</b>   | (2006.01) | (96) 19.01.2011   |           |
| <b>A61F 7/02</b>   | (2006.01) | (96) 11734283.2   |           |
| <b>A61N 1/05</b>   | (2006.01) | (73) Catalent Ontario Limited, Windsor, ON N9C 3R5, CA  |           |
| <b>A61N 1/365</b>  | (2006.01) | (72) LOPEZ, John, Windsor, ON N9H 1Y5, CA   |           |
| (96) 10.10.2008  |           | DRAPER, Peter, LaSalle, ON N9J 3E9, CA  |           |
| (96) 08837952.4  |           | VASHISHTHA, Sankalp, Mississauga, ON L5B 0C8, CA  |           |
| (73) Implantica Patent Ltd., 223 70 Lund, SE   |           | KLASSEN, Nancy, Windsor, ON N9E 3X6, CA   |           |
| (72) FORSELL, Peter, 6300 Zug, SE  |           | ARMSTRONG, Christina, Windsor, ON N9H 1Z8, CA   |           |
| (54) <b>Přístroj pro řízení průtoku vajíček v děložní trubici</b>  |           | (54) <b>Farmaceutické formulace naproxenu pro enkapsulaci do měkkého gelu a jejich kombinace</b>  |           |
| (32) 960715 P  |           | (32) 2690488  |           |
| (31) 11.10.2007  |           | (31) 19.01.2010   |           |
| (33) US  |           | (33) CA   |           |
| (86) PCT/SE2008/000557   |           | (86) PCT/CA2011/000059  |           |
| (87) WO 2009/048370  |           | (87) WO 2011/088553   |           |
| (74) Traplová Hakr Kubát, advokátní a patentová kancelář, Ing. Jan Kubát, patentový zástupce, Přístavní 24, Praha 7, 17000 |           | (74) Všetečka Zelený Švorčík a partneři, advokátní a patentová kancelář, JUDr. Otakar Švorčík, Hálkova 1406/2, Praha 2, Nové Město, 12000 |           |
| (97) <b>EP 2408560</b>   |           | (97) <b>EP 2560525</b>  |           |
| (47) 23.06.2021  |           | (47) 09.06.2021   |           |
| (97) 23.09.2010  |           | (97) 27.10.2011   |           |
| (51) <b>B01L 3/00</b>  | (2006.01) | (51) <b>A47F 11/06</b>  | (2006.01) |
| <b>B03C 5/02</b>   | (2006.01) | (96) 19.04.2011   |           |
| (96) 17.03.2010  |           | (96) 11723603.4   |           |
| (96) 10716034.3  |           | (73) Flyvision Kft., 1222 Budapest, HU  |           |
| (73) Menarini Silicon Biosystems S.p.A., 40013 Castel Maggiore (BO), IT  |           | (72) GÓTY, András, 2045 Törökbalint, HU   |           |
| (72) MEDORO, Gianni, I-40033 Casalecchio di Reno, IT   |           | (54) <b>Zařízení k vystavení informačních nosičů, zejména pro reklamní účely</b>  |           |
| PEROZZIELLO, Gerardo, I-40100 Bologna, IT  |           | (32) P1100205, P1000222   |           |
| CALANCA, Alex, I-41037 Mirandola, IT   |           | (31) 18.04.2011, 21.04.2010   |           |
| SIMONE, Giuseppina, I-81040 Formicola, IT  |           | (33) HU, HU   |           |
| MANARESI, Nicolò, I-40125 Bologna, IT  |           | (86) PCT/HU2011/000034  |           |
| (54) <b>Mikrofluidní systém pro izolaci částic</b>   |           | (87) WO 2011/132005   |           |
| (32) BO20090154  |           | (74) INPARTNERS GROUP, Ing. Dušan Kendereški, Tuřanka 1519/115a, Brno, Slatina, 62700   |           |
| (31) 17.03.2009  |           |   |           |
| (33) IT  |           | (97) <b>EP 2571974</b>  |           |
| (86) PCT/IB2010/000585   |           | (47) 23.06.2021   |           |
| (87) WO 2010/106428  |           | (97) 24.11.2011   |           |
| (74) Rott, Růžička & Guttman a spol., Vyskočilova 1566, Praha 4, Michle, 14000   |           | (51) <b>C12C 3/08</b>   | (2006.01) |
| (97) <b>EP 2500047</b>   |           | <b>C12C 3/12</b>  | (2006.01) |
| (47) 24.03.2021  |           | <b>A61K 31/122</b>  | (2006.01) |
| (97) 19.09.2012  |           | <b>C07C 45/85</b>   | (2006.01) |
| (51) <b>A61L 29/16</b>   | (2006.01) | <b>C12C 5/02</b>  | (2006.01) |
| <b>A61L 29/18</b>  | (2006.01) | (96) 20.05.2011   |           |
| <b>A61L 31/18</b>  | (2006.01) | (96) 11726002.6   |           |
| <b>A61L 31/16</b>  | (2006.01) | (73) Coors Brewing Company, Milwaukee, WI 53208, US   |           |
| <b>A61K 31/337</b>   | (2006.01) | (72) TING, Patrick, L., Brookfield, WI 53005, US  |           |
| <b>A61K 31/436</b>   | (2006.01) | PRATT, Jason, Milwaukee, WI 53202, US   |           |
| (96) 16.05.2008  |           | RYDER, David, S., Mequon, WI 53092, US  |           |
| (96) 11176690.3  |           | (54) <b>Příprava chmelových kyselin a jejich derivátů</b>   |           |
| (73) Lutonix, Inc., Franklin Lakes, 07417, NJ, US  |           | (32) 347201 P   |           |
| (72) Wang, Lixiao, Medina, MN Minnesota 55356, US  |           |   |           |



(31) 21.05.2010  
(33) US  
(86) PCT/US2011/037398  
(87) WO 2011/146873  
(74) Všetečka Zelený Švorčík a partneři, advokátní a patentová kancelář, JUDr. Michal Havlík, Hálkova 1406/2, Praha 2, Nové Město, 12000

(97) **EP 2606839**  
(47) 23.06.2021  
(97) 23.02.2012  
(51) **A61B 17/326** (2006.01)  
**A61B 17/00** (2006.01)  
(96) 19.08.2011  
(96) 11817652.8  
(73) Shang, Jianzhong, Wuhu, Anhui 241001, CN  
(72) SHANG, Jingjing, Wuhu Anhui 241001, CN  
(54) **Jednorázová pomůcka na obřízku**  
(32) 201020297600 U  
(31) 19.08.2010  
(33) CN  
(86) PCT/CN2011/001385  
(87) WO 2012/022124  
(74) PATENTSERVIS Praha a.s., Na Podkovce 281/10, Praha 4, Podolí, 14700

(97) **EP 2609056**  
(47) 21.07.2021  
(97) 01.03.2012  
(51) **C05D 9/00** (2006.01)  
**C01B 17/10** (2006.01)  
**C05C 3/00** (2006.01)  
**C05G 5/27** (2020.01)  
**C05G 5/40** (2020.01)  
(96) 26.08.2011  
(96) 11819486.9  
(73) CCR Technologies Ltd., Calgary, Alberta T2S 2T8, CA  
(72) TAK, Jin, Kwon, Edmonton Alberta T6T 0A2, CA  
ABRY, Raymond, G., F., Calgary Alberta T2Z 2P5, CA  
BEASLEY, Todd, Calgary Alberta T3H 4N7, CA  
JOHNSON, Richard, Lyle, Vegreville Alberta T8A 3A1, CA  
(54) **Způsob výroby umělých hnojiv obsahujících dispergovanou mikronizovanou síru**  
(32) 377509 P  
(31) 27.08.2010  
(33) US  
(86) PCT/IB2011/002699  
(87) WO 2012/025832  
(74) Traplová Hakr Kubát, advokátní a patentová kancelář, Ing. Jan Kubát, patentový zástupce, Přístavní 24, Praha 7, 17000

(97) **EP 2694284**  
(47) 04.08.2021  
(97) 11.10.2012  
(51) **B32B 15/04** (2006.01)  
**B05D 3/02** (2006.01)  
**B05D 5/00** (2006.01)  
**B23K 31/02** (2006.01)  
**B23K 1/20** (2006.01)  
**C23C 24/10** (2006.01)  
(96) 05.04.2012  
(96) 12767455.4  
(73) ESCO Group LLC, Portland, OR 97210, US  
(72) CHURCHILL, Robin Kerry, Aloha, OR 97006, US  
(54) **Opatřebitelný díl s tvrdým povrchem používající pájení a související způsob a sestava pro výrobu**  
(32) 201161472470 P  
(31) 06.04.2011  
(33) US  
(86) PCT/US2012/032410  
(87) WO 2012/138916  
(74) Ing. Pavel Reichel, Lopatecká 152/14, Praha 4, Podolí, 14700

(97) **EP 2721520**  
(47) 11.08.2021  
(97) 20.12.2012  
(51) **G06F 8/75** (2018.01)  
**G06F 16/958** (2019.01)

(96) 05.06.2012  
(96) 12801264.8  
(73) Microsoft Technology Licensing, LLC, Redmond, WA 98052, US  
(72) DAVIS, Joseph M., Redmond, Washington 98052-6399, US  
CHARTIER, Daniel P., Redmond, Washington 98052-6399, US  
GABUARDI GONZALEZ, Jorge E., Redmond, Washington 98052-6399, US  
JOSHI, Vishal R., Redmond, Washington 98052-6399, US  
HARDER, Michael J., Redmond, Washington 98052-6399, US  
BACH, Michael, Redmond, Washington 98052-6399, US  
PHAN, Anh Thi-Phuong, Redmond, Washington 98052-6399, US  
MANGALORE, Reshmi, Redmond, Washington 98052-6399, US  
JUNG, Jon E., Redmond, Washington 98052-6399, US  
(54) **Výběrové mapování mezi vyzvedávanými soubory a zdrojovými soubory**  
(32) 201113161559  
(31) 16.06.2011  
(33) US  
(86) PCT/US2012/040957  
(87) WO 2012/173830  
(74) Všetečka Zelený Švorčík a partneři, advokátní a patentová kancelář, JUDr. Michal Havlík, Hálkova 1406/2, Praha 2, Nové Město, 12000

(97) **EP 2776261**  
(47) 25.08.2021  
(97) 16.05.2013  
(51) **B60J 1/08** (2006.01)  
**B32B 17/10** (2006.01)  
(96) 31.10.2012  
(96) 12794421.3  
(73) SAINT-GOBAIN GLASS FRANCE, 92400 Courbevoie, FR  
(72) MASSAULT, Laetitia, 60280 Magny Les Compiègne, FR  
VERRAT-DEBAILLEUL, Adèle, 60150 Villers-sur-coudun, FR  
BAUERLE, Pascal, 80700 Roye, FR  
MILHE POUTINGON, Sophie, 60300 Senlis, FR  
(54) **Zasklení se světelnou signalizací pro vozidlo**  
(32) 1160053  
(31) 07.11.2011  
(33) FR  
(86) PCT/FR2012/052524  
(87) WO 2013/068678  
(74) FISCHER & PARTNER IP s.r.o., Na hrobci 294/5, Praha 2, Nové Město, 12800

(97) **EP 2780253**  
(47) 09.06.2021  
(97) 23.05.2013  
(51) **B65D 71/50** (2006.01)  
**B65B 53/06** (2006.01)  
**B31D 3/04** (2006.01)  
**B31D 1/02** (2006.01)  
**B31D 1/00** (2017.01)  
**B31D 1/06** (2006.01)  
(96) 15.10.2012  
(96) 12778285.2  
(73) LEMO Maschinenbau GmbH, 53859 Niederkassel-Mondorf, DE  
(72) KETTWIG, Marco, 53844 Troisdorf, DE  
(54) **Způsob výroby obalů a příslušné zařízení**  
(32) 102011055462  
(31) 17.11.2011  
(33) DE  
(86) PCT/EP2012/070396  
(87) WO 2013/072148  
(74) Všetečka Zelený Švorčík a partneři, advokátní a patentová kancelář, JUDr. Michal Havlík, Hálkova 1406/2, Praha 2, Nové Město, 12000

(97) **EP 2820061**  
(47) 21.07.2021  
(97) 06.09.2013  
(51) **C08G 18/48** (2006.01)  
**C08G 18/79** (2006.01)  
**C08J 5/24** (2006.01)  
(96) 25.02.2013  
(96) 13706002.6  
(73) Henkel AG & Co. KGaA, 40589 Düsseldorf, DE  
(72) FERENCZ, Andreas, 40223 Düsseldorf, DE

THIELE, Lothar, 40764 Langenfeld, DE	<b>A61B 5/055</b>	(2006.01)
SCHMIDT, Tamara, 46049 Oberhausen, DE	<b>A61B 5/00</b>	(2006.01)
BECKER, Konrad, 40597 Düsseldorf, DE	G01R 33/48	(2006.01)
LUPP, Wolfgang, 47058 Duisburg, DE	G01R 33/44	(2006.01)
ULLMANN, Dustin, 70184 Stuttgart, DE	(96) 22.10.2012	
OKAMOTO, Oliver-Kei, 40213 Düsseldorf, DE	(96) 12878991.4	
(54) <b>2K-polyuretanové systémy s vysokou teplotou skleného přechodu</b>	(73) The General Hospital Corporation, Boston, MA 02114, US	
(32) 12157299, 12157301	(72) WALD, Lawrence, L., Cambridge, MA 02138, US	
(31) 28.02.2012, 28.02.2012	ZIMMERMAN, Clarissa, Charlestown, MA 02129, US	
(33) EP, EP	STOCKMANN, Jason, Cambridge, MA 02141, US	
(86) PCT/EP2013/053703	(54) <b>Systém a způsob pro zobrazování magnetickou rezonancí pomocí rotujícího pole permanentních magnetů</b>	
(87) WO 2013/127734	(32) 201261660278 P	
(74) KOREJZOVA LEGAL v.o.s., JUDr. Petra Sauvage de Brantes, Korunní 810/104, Praha 10, Vinohrady, 10100	(31) 15.06.2012	
	(33) US	
(97) <b>EP 2834832</b>	(86) PCT/US2012/061341	
(47) 09.06.2021	(87) WO 2013/187924	
(97) 10.10.2013	(74) PATENTSERVIS Praha a.s., Na Podkovce 281/10, Praha 4, Podolí, 14700	
(51) <b>H01J 37/22</b>	(97) <b>EP 2866932</b>	
(96) 02.04.2013	(47) 19.05.2021	
(96) 13728546.6	(97) 09.01.2014	
(73) DELMIC IP B.V., 2628 EB Delft, NL	(51) <b>B01J 23/52</b>	(2006.01)
(72) HOOGENBOOM, Jacob Pieter, NL-3454 TG De Meem, NL	<b>B01J 23/44</b>	(2006.01)
KRUIT, Pieter, NL-2611 EB Delft, NL	<b>B01J 21/04</b>	(2006.01)
LIV, Nalan, 3033 CG Rotterdam, NL	<b>B01J 37/02</b>	(2006.01)
ZONNEVYLLE, Aernout Christian, NL-3314 ZZ Dordrecht, NL	(96) 01.07.2013	
(54) <b>Inspekční přístroj integrující optický systém a systém využívající nabité částice</b>	(96) 13813659.3	
(32) 1039512	(73) BASF Corporation, Florham Park, NJ 07932, US	
(31) 02.04.2012	(72) DELLAMORTE, Joseph C., Beachwood, OH 44122, US	
(33) NL	MENTZ, Ronald T., Erie, PA 16510, US	
(86) PCT/NL2013/000019	(54) <b>Způsob a kompozit katalyzátoru pro produkci vinylacetátového monomeru</b>	
(87) WO 2013/151421	(32) 201261667188 P	
(74) DANĚK & PARTNERS Advokátní a patentová kancelář, Ing. Vilém Daněk Ph.D. LL.M., patentový zástupce, Vinohradská 403/17, Praha 2, Vinohrady, 12000	(31) 02.07.2012	
	(33) US	
(97) <b>EP 2854830</b>	(86) PCT/US2013/048923	
(47) 30.06.2021	(87) WO 2014/008187	
(97) 05.12.2013	(74) PatentEnter s.r.o., Koliště 1965/13a, Brno, Černá Pole, 60200	
(51) <b>A61K 9/00</b>	(97) <b>EP 2873969</b>	
<b>A61K 9/06</b>	(47) 30.06.2021	
<b>A61K 47/36</b>	(97) 20.05.2015	
<b>A61K 38/20</b>	(51) <b>G01N 27/327</b>	(2006.01)
<b>A61K 38/22</b>	(96) 17.09.2014	
<b>A61K 38/27</b>	(96) 14003223.6	
<b>A61K 38/28</b>	(73) Apex Biotechnology Corporation, Hsinchu City 300, TW	
<b>A61K 38/46</b>	(72) Cheng, Chu-Ming, 300 Hsinchu City, TW	
<b>C08B 37/00</b>	Wu, Lee Tent Yi, 300 Hsinchu City, TW	
<b>C08L 5/08</b>	Chu, Ching-Yuan, 300 Hsinchu City, TW	
<b>C08L 89/00</b>	(54) <b>Systém pro měření hematokritu a způsob měření za použití tohoto systému</b>	
<b>A61P 9/00</b>	(32) 102142018	
<b>A61P 19/02</b>	(31) 19.11.2013	
<b>A61P 19/04</b>	(33) TW	
<b>A61P 19/08</b>	(74) Rott, Růžička & Guttman a spol., Vyskočilova 1566, Praha 4, Michle, 14000	
<b>A61P 19/10</b>		
<b>A61P 29/00</b>		
(96) 30.05.2013	(97) <b>EP 2915526</b>	
(96) 13737417.9	(47) 02.06.2021	
(73) Fidia Farmaceutici S.p.A., 35031 Abano Terme (PD), IT	(97) 09.09.2015	
(72) CAMPISI, Monica, I-35031 Abano Terme (pd), IT	(51) <b>A61K 9/16</b>	(2006.01)
GUARISE, Cristian, I-35031 Abano Terme (pd), IT	(96) 09.03.2015	
RENIER, Davide, I-35031 Abano Terme (pd), IT	(96) 15158157.6	
(54) <b>Nový systém uvolňování hydrofobních proteinů</b>	(73) Galenicum Health S.L.U., 08005 Barcelona, ES	
(32) PD20120173	(72) Arroyo Hidalgo, Sergio, 08005 Barcelona, ES	
(31) 31.05.2012	Puigvert Colomer, Marina, 08005 Barcelona, ES	
(33) IT	(54) <b>Farmaceutické kompozice obsahující anagrelid</b>	
(86) PCT/IB2013/054477	(32) 14158312, 14158317	
(87) WO 2013/179258	(31) 07.03.2014, 07.03.2014	
(74) KOREJZOVA LEGAL v.o.s., JUDr. Petra Sauvage de Brantes, Korunní 810/104, Praha 10, Vinohrady, 10100	(33) EP, EP	
	(74) PatentEnter s.r.o., Koliště 1965/13a, Brno, Černá Pole, 60200	
(97) <b>EP 2861136</b>	(97) <b>EP 2934483</b>	
(47) 09.06.2021	(47) 28.07.2021	
(97) 19.12.2013	(97) 26.06.2014	
(51) <b>G01R 33/383</b>		

(51) <b>A61K 9/08</b>	(2006.01)	(97) <b>EP 2952646</b>	
<b>A61K 47/02</b>	(2006.01)	(47) 09.06.2021	
<b>A61K 47/12</b>	(2006.01)	(97) 09.12.2015	
<b>A61K 31/191</b>	(2006.01)	(51) <b>E04D 13/03</b>	(2006.01)
(96) 18.12.2013		<b>E04D 13/14</b>	(2006.01)
(96) 13808025.4		(96) 18.06.2013	
(73) Gambro Lundia AB, 220 10 Lund, SE		(96) 15169390.0	
(72) FORSBÄCK, Gunita, SE-246 33 Löddeköpinge, SE		(73) VKR Holding A/S, 2970 Hørsholm, DK	
HANCOCK, Viktoria, SE-241 38 Eslöv, SE		(72) THING, Poul Seerup, 7400 Herning, DK	
WIESLANDER, Anders, SE-227 38 Lund, SE		ANSØ, Bo, 8250 Egå, DK	
LINDEN, Torbjörn, SE-370 23 Hasslö, SE		HENRIKSEN, Jens-Ulrik, 8210 Århus V, DK	
(54) <b>Dialyzační kompozice</b>		(54) <b>Podstřešní límec pro střešní okno a způsob montáže střešního okna</b>	
(32) 1251447, 201261738572 P		(32) 201270343	
(31) 18.12.2012, 18.12.2012		(31) 19.06.2012	
(33) SE, US		(33) DK	
(86) PCT/EP2013/077019		(74) AK Štros & Kusák, JUDr. David Štros, advokát, Národní 58/32, Praha 1, Nové Město, 11000	
(87) WO 2014/095953			
(74) Traplová Hakr Kubát, advokátní a patentová kancelář, Ing. Jan Kubát, patentový zástupce, Přístavní 24, Praha 7, 17000			
<hr/>			
(97) <b>EP 2944104</b>		(97) <b>EP 2953728</b>	
(47) 16.06.2021		(47) 31.03.2021	
(97) 15.05.2014		(97) 14.08.2014	
(51) <b>H04W 4/20</b>	(2018.01)	(51) <b>B05B 14/43</b>	(2018.01)
<b>A61N 1/372</b>	(2006.01)	(96) 15.01.2014	
<b>G06F 21/44</b>	(2013.01)	(96) 14701467.4	
<b>H04W 8/00</b>	(2009.01)	(73) Eisenmann SE, 71032 Böblingen, DE	
<b>H04W 12/00</b>	(2021.01)	(72) RÖCKLE, Jürgen, 71106 Magstadt, DE	
<b>H04W 12/04</b>	(2021.01)	(54) <b>Způsob provozování systému povrchové úpravy</b>	
<b>H04W 12/06</b>	(2021.01)	(32) 102013002041	
<b>H04L 29/12</b>	(2006.01)	(31) 07.02.2013	
<b>H04W 4/80</b>	(2018.01)	(33) DE	
<b>H04W 76/14</b>	(2018.01)	(86) PCT/EP2014/000083	
<b>A61N 1/378</b>	(2006.01)	(87) WO 2014/121882	
<b>A61N 1/36</b>	(2006.01)	(74) PATENTSERVIS Praha a.s., Na Podkovce 281/10, Praha 4, Podolí, 14700	
H04W 84/20	(2009.01)		
H04L 29/08	(2006.01)		
(96) 12.11.2013		(97) <b>EP 2968520</b>	
(96) 13803322.0		(47) 12.05.2021	
(73) EMPI, Inc., Vista, CA 92081-8553, US		(97) 02.10.2014	
(72) BAUMGARTNER, Flavien, CH-1800 Vevey, CH		(51) <b>A61K 39/12</b>	(2006.01)
PERROUD, Stephane, CH-1115 Vullierens, CH		<b>A61K 45/00</b>	(2006.01)
FONTAINE, Nicolas, CH-1041 Bottens, CH		<b>A61K 39/00</b>	(2006.01)
(54) <b>Systémy a způsoby bezdrátového párování a komunikace pro elektrostimulaci</b>		<b>A61K 39/38</b>	(2006.01)
(32) 201261725190 P		<b>A01N 65/00</b>	(2009.01)
(31) 12.11.2012		<b>C12N 7/00</b>	(2006.01)
(33) US		<b>C12N 7/01</b>	(2006.01)
(86) PCT/US2013/069546		<b>C12N 5/07</b>	(2010.01)
(87) WO 2014/075034		<b>C12N 5/16</b>	(2006.01)
(74) INPARTNERS GROUP, Ing. Dušan Kendereški, Tuřanka 1519/115a, Brno, Slatina, 62700		(96) 13.03.2014	
<hr/>			
(97) <b>EP 2949315</b>		(96) 14776214.0	
(47) 19.05.2021		(73) MacroGenics, Inc., Rockville, MD 20850, US	
(97) 05.06.2014		Duke University, Durham, 27705, NC, US	
(51) <b>A61K 9/02</b>	(2006.01)	(72) KOENIG, Scott, Rockville, MD 20852, US	
<b>A61F 13/20</b>	(2006.01)	JOHNSON, Leslie S., Darnestown, MD 20874, US	
<b>A61F 13/32</b>	(2006.01)	LAM, Chia-Ying Kao, Foster City, CA 94404, US	
<b>A61M 31/00</b>	(2006.01)	LIU, Liqin, Germantown, MD 20874, US	
<b>A61K 9/00</b>	(2006.01)	NORDSTROM, Jeffrey Lee, Olney, MD 20832, US	
(96) 16.07.2013		HAYNES, Barton F., Durham, NC 27705, US	
(96) 13859508.7		FERRARI, Guido, Durham, NC 27705, US	
(73) Harbin OT Pharmaceutical Co. Ltd, Heilongjiang 150069, CN		(54) <b>Bispecifické molekuly imunoreaktivní s imunitními efektorovými buňkami exprimujícími aktivační receptor</b>	
Qiu, Mingshi, Heilongjiang 150069, CN		(32) 201361783195 P	
(72) QIU, Mingshi, Harbin Heilongjiang 150069, CN		(31) 14.03.2013	
QIU, Xueliang, Harbin Heilongjiang 150069, CN		(33) US	
(54) <b>Roztažitelný nosič s účinnou složkou</b>		(86) PCT/US2014/025491	
(32) 201210499627		(87) WO 2014/159940	
(31) 29.11.2012		(74) Vřetečka Zelený Švorčík a partneři, advokátní a patentová kancelář, JUDr. Michal Havlík, Hálkova 1406/2, Praha 2, Nové Město, 12000	
(33) CN			
(86) PCT/CN2013/079450		(97) <b>EP 2970320</b>	
(87) WO 2014/082456		(47) 28.10.2020	
(74) Vřetečka Zelený Švorčík a partneři, advokátní a patentová kancelář, JUDr. Michal Havlík, Hálkova 1406/2, Praha 2, Nové Město, 12000		(97) 18.09.2014	
<hr/>			
		(51) <b>C07D 489/04</b>	(2006.01)
		<b>A61K 31/485</b>	(2006.01)
		<b>A61P 29/00</b>	(2006.01)
		(96) 14.03.2014	
		(96) 14738595.9	
		(73) Johnson Matthey Public Limited Company, London EC4A 4AB, GB	

- (72) MARMOR, Robert, S., Woodstown, NJ 08098, US  
(54) **Morfin sulfát methanolický solvát, procesy pro jeho výrobu a související kompozice a způsoby pro léčbu bolesti**  
(32) 201361791154 P  
(31) 15.03.2013  
(33) US  
(86) PCT/IB2014/001138  
(87) WO 2014/140899  
(74) Všetečka Zelený Švorčík a partneři, advokátní a patentová kancelář, JUDr. Pavel Zelený, advokát, Hálkova 1406/2, Praha 2, Nové Město, 12000
- 
- (97) **EP 3000575**  
(47) 14.04.2021  
(97) 30.03.2016  
(51) **B29C 41/22** (2006.01)  
**B29C 37/00** (2006.01)  
**B29C 41/18** (2006.01)  
B29C 33/00 (2006.01)  
B29L 31/30 (2006.01)  
(96) 29.09.2014  
(96) 14186912.3  
(73) Faurecia Innenraum Systeme GmbH, 76767 Hagenbach, DE  
(72) Julien, Alain, 23510 Roches les Blamont, FR  
Kaibiche, Mohamed, 67480 Rountzenheim, FR  
Cini, Jérôme, 54770 Laitre sous Amance, FR  
(54) **Zařízení pro částečné zakrytí povrchu feromagnetické formy a způsob výroby vícebarevné kůže obkladového dílu vozidla ve feromagnetické formě**  
(74) Rott, Růžička & Guttmann a spol., Vyskočilova 1566, Praha 4, Michle, 14000
- 
- (97) **EP 3052194**  
(47) 16.06.2021  
(97) 02.04.2015  
(51) **A61K 31/519** (2006.01)  
**A61P 43/00** (2006.01)  
**A61K 9/00** (2006.01)  
**A61K 31/506** (2006.01)  
**A61K 31/48** (2006.01)  
**A61K 31/435** (2006.01)  
**A61K 31/428** (2006.01)  
**A61K 31/404** (2006.01)  
**A61K 31/38** (2006.01)  
**A61K 9/08** (2006.01)  
**A61K 31/4045** (2006.01)  
**A61P 1/00** (2006.01)  
**A61P 39/00** (2006.01)  
**A61P 39/02** (2006.01)  
(96) 29.09.2014  
(96) 14792846.9  
(73) Orion Corporation, 02200 Espoo, FI  
(72) LEVIJOKI, Jouko, FI-00830 Helsinki, FI  
SALORANTA, Lasse, FI-21570 Sauvo, FI  
KOKKONEN, Johanna, FI-02940 Espoo, FI  
(54) **Veterinární způsob vyvolávání emze**  
(32) 201361884924 P  
(31) 30.09.2013  
(33) US  
(86) PCT/FI2014/000022  
(87) WO 2015/044504  
(74) A. Holas & partner, Patentová a známková kancelář, Ing. Mgr. Hana Holasová, Křížová 105/4, Brno, Staré Brno, 60300
- 
- (97) **EP 3080304**  
(47) 23.06.2021  
(97) 18.06.2015  
(51) **C13K 1/02** (2006.01)  
**C13K 1/06** (2006.01)  
**C13K 13/00** (2006.01)  
(96) 10.12.2014  
(96) 14815064.2  
(73) Versalis S.p.A., 20097 San Donato Milanese (MI), IT  
(72) RAMELLO, Stefano, I-28100 Novara, IT  
BORTOLO, Rossella, I-28100 Novara, IT  
(54) **Způsob výroby cukrů z biomasy**
- (32) MI20132069  
(31) 11.12.2013  
(33) IT  
(86) PCT/IB2014/066759  
(87) WO 2015/087254  
(74) Všetečka Zelený Švorčík a partneři, advokátní a patentová kancelář, JUDr. Michal Havlík, Hálkova 1406/2, Praha 2, Nové Město, 12000
- 
- (97) **EP 3082798**  
(47) 05.05.2021  
(97) 25.06.2015  
(51) **A61K 31/343** (2006.01)  
**A61P 25/00** (2006.01)  
(96) 17.12.2014  
(96) 14828152.0  
(73) Biocodex, 94250 Gentilly, FR  
(72) VERLEYE, Marc, F-60190 Rémy, FR  
RIBAN, Véronique, 60200 Compiègne, FR  
LE GUERN, Marie-Emmanuelle, F-60200 Compiègne, FR  
(54) **Benzodioxolové deriváty pro použití při léčbě deficitu pozornosti a/nebo hyperaktivity**  
(32) 13306768  
(31) 18.12.2013  
(33) EP  
(86) PCT/EP2014/078345  
(87) WO 2015/091718  
(74) Všetečka Zelený Švorčík a partneři, advokátní a patentová kancelář, JUDr. Michal Havlík, Hálkova 1406/2, Praha 2, Nové Město, 12000
- 
- (97) **EP 3096783**  
(47) 07.07.2021  
(97) 30.07.2015  
(51) **A61K 39/02** (2006.01)  
**A61K 39/385** (2006.01)  
**A61K 39/09** (2006.01)  
**A61K 39/00** (2006.01)  
**A61K 39/39** (2006.01)  
**A61P 31/04** (2006.01)  
**A61P 37/04** (2006.01)  
**A61P 43/00** (2006.01)  
(96) 15.01.2015  
(96) 15708579.6  
(73) Pfizer Inc., New York, NY 10017, US  
GU, Jianxin, Paramus, New Jersey 07652, US  
(72) KAINTHAN, Rajesh Kumar, Tappan, New York 10983, US  
KIM, Jin-Hwan, Suffern, New York 10901, US  
PRASAD, Avvari Krishna, Chapel Hill, North Carolina 27516, US  
YANG, Yu-Ying, Stamford, Connecticut 06905, US  
(54) **Kapsulární polysacharidy streptococcus pneumoniae a jejich konjugáty**  
(32) 201461929598 P  
(31) 21.01.2014  
(33) US  
(86) PCT/IB2015/050314  
(87) WO 2015/110940  
(74) Čermák a spol., JUDr. Karel Čermák Ph.D., LL.M., Elišky Peškové 735/15, Praha 5, Smíchov, 15000
- 
- (97) **EP 3096786**  
(47) 07.07.2021  
(97) 30.07.2015  
(51) **A61K 39/09** (2006.01)  
**A61K 39/385** (2006.01)  
**A61K 39/00** (2006.01)  
**A61K 39/39** (2006.01)  
**A61P 11/00** (2006.01)  
**A61P 31/04** (2006.01)  
(96) 15.01.2015  
(96) 15708581.2  
(73) Pfizer Inc., New York, NY 10017, US  
(72) HAN, Mingming, Nazareth, Pennsylvania 18064, US  
PRASAD, Avvari Krishna, Chapel Hill, North Carolina 27516, US  
COOPER, David, Monroe, New York 10950, US  
WATSON, Wendy Jo, Blue Bell, Pennsylvania 19422, US  
(54) **Kapsulární polysacharidy streptococcus pneumoniae a jejich konjugáty**  
(32) 201461929561 P  
(31) 21.01.2014

(33) US  
(86) PCT/IB2015/050316  
(87) WO 2015/110942  
(74) Čermák a spol., JUDr. Karel Čermák Ph.D., LL.M., Elišky Peškové  
735/15, Praha 5, Smíchov, 15000

(97) **EP 3133290**  
(47) 09.06.2021  
(97) 22.02.2017  
(51) **F04D 19/04** (2006.01)  
**F04D 29/059** (2006.01)  
**F04D 29/32** (2006.01)  
(96) 20.08.2015  
(96) 15181767.3  
(73) PFEIFFER VACUUM GMBH, 35614 Asslar, DE  
(72) Bader, Florian, 35625 Hüttenberg, DE  
Hofmann, Jan, 35305 Grünberg, DE  
(54) **Vakuové čerpadlo**  
(74) Všetečka Zelený Švorčík a partneři, advokátní a patentová kancelář, JUDr.  
Michal Havlík, Hálkova 1406/2, Praha 2, Nové Město, 12000

(97) **EP 3141624**  
(47) 02.06.2021  
(97) 15.03.2017  
(51) **C22C 21/00** (2006.01)  
(96) 14.09.2012  
(96) 16189165.0  
(73) Ball Corporation, Westminster, CO 80021, US  
(72) Siles, John L, Westminster, CO 80031, US  
Melancon, Samuel, Sherbrooke, Québec J1N2H8, CA  
Platek, Stanley M., Edgewater, MD 21037, US  
Chatey, Anthony, 28002 Kolin, CZ  
(54) **Rázové protlačované nádoby z recyklovaného hliníkového šrotu**  
(32) 201161535807 P  
(31) 16.09.2011  
(33) US  
(74) Rott, Růžička & Guttman a spol., Vyskočilova 1566, Praha 4, Michle,  
14000

(97) **EP 3176922**  
(47) 30.06.2021  
(97) 07.06.2017  
(51) **H02K 13/02** (2006.01)  
(96) 18.11.2016  
(96) 16002464.2  
(73) Linde GmbH, 82049 Pullach, DE  
Weg Equipamentos Electricos S.A., 89256-900 Jaragua do Sul - SC, BR  
(72) Posselt, Heinz, 83043 Bad Aibling, DE  
Kleis, Marco, 83064 Raubling, DE  
Pinter, Cesar Luis, 89253425 Jaraguá, do Sul, BR  
(54) **Rotor pro motor se sběrnými kroužky a motor se sběrnými kroužky**  
(32) 102015015679  
(31) 03.12.2015  
(33) DE  
(74) FISCHER & PARTNER IP s.r.o., Na hrobci 294/5, Praha 2, Nové Město,  
12800

(97) **EP 3180110**  
(47) 02.06.2021  
(97) 18.02.2016  
(51) **B01D 63/06** (2006.01)  
**B01D 46/24** (2006.01)  
**B01D 65/08** (2006.01)  
**C04B 38/00** (2006.01)  
**C04B 35/46** (2006.01)  
**C04B 35/565** (2006.01)  
**C04B 35/622** (2006.01)  
**C04B 35/634** (2006.01)  
**C04B 38/06** (2006.01)  
(96) 21.07.2015  
(96) 15753394.4  
(73) Technologies Avancées et Membranes Industrielles, 26110 Nyons, FR  
(72) ANQUETIL, Jérôme, 84110 Vaison la Romaine, FR  
(54) **Nové geometrie jednonábových trubcovitých prvků pro separaci  
tangenciálním tokem začleňující promotory turbulencí a způsob  
výroby**

(32) 1457743  
(31) 11.08.2014  
(33) FR  
(86) PCT/FR2015/051999  
(87) WO 2016/024057  
(74) Všetečka Zelený Švorčík a partneři, advokátní a patentová kancelář, JUDr.  
Michal Havlík, Hálkova 1406/2, Praha 2, Nové Město, 12000

(97) **EP 3182946**  
(47) 11.08.2021  
(97) 25.02.2016  
(51) **A61F 13/02** (2006.01)  
**A61L 15/58** (2006.01)  
**A61L 24/06** (2006.01)  
(96) 21.08.2014  
(96) 14900008.5  
(73) Hollister Incorporated, Libertyville, IL 60048, US  
(72) TAYLOR, Michael Gerard, Mundelein, Illinois 60060, US  
MURAHATA, Richard Iwao, Libertyville, Illinois 60048, US  
(54) **Pufrované adhezivní kompozice pro ke kůži adheřující zdravotnické  
produkty**  
(32) 201414463912  
(31) 20.08.2014  
(33) US  
(86) PCT/US2014/052035  
(87) WO 2016/028297  
(74) PatentEnter s.r.o., Koliště 1965/13a, Brno, Černá Pole, 60200

(97) **EP 3191663**  
(47) 09.06.2021  
(97) 17.03.2016  
(51) **E05B 27/00** (2006.01)  
**E05B 29/00** (2006.01)  
(96) 31.08.2015  
(96) 15756656.3  
(73) EVVA Sicherheitstechnologie GmbH, 1120 Wien, AT  
(72) BAUMHAUER, Walter, 3580 Horn, AT  
(54) **Klíč**  
(32) 6922014  
(31) 11.09.2014  
(33) AT  
(86) PCT/EP2015/069843  
(87) WO 2016/037882  
(74) Kania, Sedlák, Smola, s.r.o., Mendlovo náměstí 907/1a, Brno, Staré Brno,  
60300

(97) **EP 3192563**  
(47) 12.05.2021  
(97) 19.07.2017  
(51) **A61N 5/10** (2006.01)  
**E04H 3/08** (2006.01)  
**G21F 3/00** (2006.01)  
**G21F 7/00** (2006.01)  
**E02D 31/00** (2006.01)  
(96) 29.10.2010  
(96) 17156031.1  
(73) Rad Technology Medical Systems, LLC, Aventura, FL 33180, US  
(72) LEFKUS III, John J., Annandale, New Jersey 08801, US  
LANDAU, Eric, Calabasas, California 91302, US  
OQUIST, Cheri A., Pembroke Pines, Florida 33025, US  
(54) **Protiradiační ochranná komora a způsob jejího zhotovení**  
(32) 256984 P  
(31) 31.10.2009  
(33) US  
(74) PATENTSERVIS Praha a.s., Na Podkovce 281/10, Praha 4, Podolí, 14700

(97) **EP 3192933**  
(47) 30.06.2021  
(97) 19.07.2017  
(51) **E04F 13/00** (2006.01)  
**E04F 13/08** (2006.01)  
**E04B 1/70** (2006.01)  
**E04B 1/76** (2006.01)  
(96) 28.10.2016  
(96) 16196218.8  
(73) Kingspan Oy, 38700 Kankaanpää, FI

(72) RANTALA, Kimmo, 01300 Vantaa, FI  
OJANEN, Tuomo, 02170 Espoo, FI  
SAARI, Mikko, 02320 Espoo, FI  
SÖDERHOLM, Niklas, 02620 Espoo, FI  
(54) **Systém pro renovaci vnějšího pláště budovy**  
(32) 20165027  
(31) 18.01.2016  
(33) FI  
(74) Traplová Hakr Kubát, advokátní a patentová kancelář, Ing. Jan Kubát  
patentový zástupce, Přístavní 24, Praha 7, 17000

(97) **EP 3194570**  
(47) 30.06.2021  
(97) 24.03.2016  
(51) **C12N 5/071** (2010.01)  
**A61K 48/00** (2006.01)  
**C12N 5/0786** (2010.01)  
**C07K 14/805** (2006.01)  
**C12N 9/22** (2006.01)  
**C12N 15/11** (2006.01)

(96) 16.09.2015  
(96) 15841477.1  
(73) Sangamo Therapeutics, Inc., Brisbane, CA 94005, US  
(72) COST, Gregory J., Brisbane, CA 94005, US  
MILLER, Jeffrey C., Brisbane, CA 94005, US  
ZHANG, Lei, Brisbane, CA 94005, US  
(54) **Způsoby a kompozice pro genomové inženýrství a korekce  
zprostředkované nukleázou v hematopoetických kmenových buňkách**  
(32) 201462051159 P  
(31) 16.09.2014  
(33) US  
(86) PCT/US2015/050411  
(87) WO 2016/044416  
(74) Traplová Hakr Kubát, advokátní a patentová kancelář, Ing. Jan Kubát  
patentový zástupce, Přístavní 24, Praha 7, 17000

(97) **EP 3207006**  
(47) 21.07.2021  
(97) 21.04.2016  
(51) **B01D 3/32** (2006.01)  
**C07C 17/383** (2006.01)  
**C07C 17/04** (2006.01)

(96) 15.10.2015  
(96) 15791240.3  
(73) Spolek Pro Chemickou A Hutni Vyrobu, Akciová Společnost, 400 32 Usti  
nad Labem, CZ  
(72) ONDRUS, Zdenek, 411 64 Vrbice, CZ  
KUBICEK, Pavel, 405 02 Decin, CZ  
FILAS, Karel, 400 01 Usti nad Labem, CZ  
SLADEK, Petr, 403 02 Usti nad Labem-Strekov, CZ  
(54) **Kontrolovaný a kontinuální způsob výroby 1,1,1,2,3-  
pentachloropropanu**  
(32) 20140705  
(31) 16.10.2014  
(33) CZ  
(86) PCT/CZ2015/000122  
(87) WO 2016/058568  
(74) Rott, Růžička & Guttman a spol., Vyskočilova 1566, Praha 4, Michle,  
14000

(97) **EP 3218358**  
(47) 16.06.2021  
(97) 19.05.2016  
(51) **C07D 239/48** (2006.01)  
**C07D 401/04** (2006.01)  
**C07D 401/14** (2006.01)  
**C07D 403/04** (2006.01)  
**C07D 405/14** (2006.01)  
**C07D 413/14** (2006.01)  
**C07D 491/048** (2006.01)  
**C07D 491/056** (2006.01)  
**C07D 491/20** (2006.01)  
**C07D 498/08** (2006.01)  
**C07D 519/00** (2006.01)  
**A61K 31/53** (2006.01)  
**A61K 31/506** (2006.01)

**A61P 35/00** (2006.01)  
(96) 10.11.2015  
(96) 15791315.3  
(73) Torquar AG, 4051 Basel, CH  
Universität Basel, 4003 Basel, CH  
(72) CMILJANOVIC, Vladimir, CH-4059 Basel, CH  
HEBEISEN, Paul, CH-4052 Basel, CH  
BEAUFILS, Florent, F-68870 Bartenheim, FR  
BOHNACKER, Thomas, CH-4056 Basel, CH  
RAGEOT, Denise, F-68300 Saint-Louis, FR  
SELE, Alexander, CH-4057 Basel, CH  
WYMANN, Matthias, CH-3012 Bern, CH  
LANGLOIS, Jean-Baptiste, F-68510 Sierentz, FR  
(54) **DIFLUORMETHYL-AMINOPYRIDINY A DIFLUORMETHYL-  
AMINOPYRIMIDINY**  
(32) 14192617  
(31) 11.11.2014  
(33) EP  
(86) PCT/EP2015/076192  
(87) WO 2016/075130  
(74) PatentEnter s.r.o., Koliště 1965/13a, Brno, Černá Pole, 60200

(97) **EP 3232663**  
(47) 26.05.2021  
(97) 18.10.2017  
(51) **H04N 19/11** (2014.01)  
**H04N 19/463** (2014.01)  
**H04N 19/70** (2014.01)  
**H04N 19/176** (2014.01)  
**H04N 19/593** (2014.01)

(96) 21.01.2013  
(96) 16204557.9  
(73) Huawei Technologies Co., Ltd., Longgang District Shenzhen, Guangdong  
518129, CN  
(72) LAI, Changcai, shenzhen, Guangdong, CN  
(54) **Způsoby a zařízení pro dekódování**  
(32) 201210018036  
(31) 19.01.2012  
(33) CN  
(74) Traplová Hakr Kubát, advokátní a patentová kancelář, Ing. Jan Kubát,  
patentový zástupce, Přístavní 24, Praha 7, 17000

(97) **EP 3233754**  
(47) 09.06.2021  
(97) 23.06.2016  
(51) **C04B 28/14** (2006.01)  
**C04B 40/00** (2006.01)  
(96) 17.12.2015  
(96) 15832733.8  
(73) Sasol Wax GmbH, 20457 Hamburg, DE  
(72) FRICK, Torsten, 22523 Hamburg, DE  
MEYER, Gernot, 21244 Rosengarten, DE  
HAAS, Thomas, 21423 Winsen/Luhe, DE  
(54) **Způsob výroby sádrové suspenze nebo sádrového výrobku s využitím  
voskového prášku, produkty získané tímto způsobem a použití  
voskového prášku pro získání voděodolného sádrového výrobku**  
(32) 14198660  
(31) 17.12.2014  
(33) EP  
(86) PCT/EP2015/002545  
(87) WO 2016/096136  
(74) Všetečka Zelený Švorčík a partneři, advokátní a patentová kancelář, JUDr.  
Michal Havlík, Hálkova 1406/2, Praha 2, Nové Město, 12000

(97) **EP 3243212**  
(47) 09.06.2021  
(97) 14.07.2016  
(51) **H01L 21/20** (2006.01)  
**H01L 29/20** (2006.01)  
(96) 09.01.2015  
(96) 15700543.0  
(73) SweGaN AB, 583 30 Linköping, SE  
(72) JANZÉN, Erik, S-582 43 Linköping, SE  
CHEN, Jr-Tai, S-590 49 Vikingstad, SE  
(54) **Konstrukce polovodičové součástky a způsoby její výroby**

(86) PCT/EP2015/050353  
(87) WO 2016/110332  
(74) ZIVKO MIJATOVIĆ & PARTNERS s.r.o., Jugoslávských partyzánů  
639/26, Praha 6, Bubeneč, 16000

(97) **EP 3250787**  
(47) 02.06.2021  
(97) 04.08.2016  
(51) **E21C 35/18** (2006.01)  
**E21C 35/19** (2006.01)  
**E02F 9/28** (2006.01)  
(96) 28.01.2016  
(96) 16744122.9  
(73) ESCO Group LLC, Portland, OR 97210, US  
(72) RICKEY, Jack C., Richmond Hills, GA 31324, US  
CHEYNE, Mark A., Gresham, OR 97080, US  
(54) **Dobývací špičák, držák a kombinace**  
(32) 201562108675 P  
(31) 28.01.2015  
(33) US  
(86) PCT/US2016/015408  
(87) WO 2016/123367  
(74) PATENTSERVIS Praha a.s., Na Podkovce 281/10, Praha 4, Podolí, 14700

(97) **EP 3260735**  
(47) 11.08.2021  
(97) 27.12.2017  
(51) **F16G 13/20** (2006.01)  
**F16H 19/06** (2006.01)  
**B66F 3/06** (2006.01)  
(96) 13.06.2017  
(96) 17175813.9  
(73) Wippermann jr. GmbH, 58091 Hagen, DE  
(72) ROSSAINT, Jens, 58313 Herdecke, DE  
RAFFLENBEUL, Thomas, 58091 Hagen, DE  
(54) **Tažný řetěz**  
(32) 102016110949  
(31) 15.06.2016  
(33) DE  
(74) Macek and Partners, Mgr. Jiří Macek, Sázavská 751/16, Praha 2,  
Vinohrady, 12000

(97) **EP 3274315**  
(47) 18.08.2021  
(97) 06.10.2016  
(51) **C04B 28/00** (2006.01)  
**C04B 28/26** (2006.01)  
**C04B 14/10** (2006.01)  
**C04B 38/02** (2006.01)  
**C04B 111/00** (2006.01)  
**C04B 111/60** (2006.01)  
**C04B 111/40** (2006.01)  
(96) 25.03.2016  
(96) 16717425.9  
(73) Hoffmann Green Cement Technologies, 85310 Rives de l'Yon, FR  
(72) HOFFMANN, David, 53410 Saint Ouen Des Toits, FR  
(54) **Složení konstrukčních materiálů na bázi metakaolinu, související  
postup výroby a použití pro realizaci stavebních prvků**  
(32) 1552615  
(31) 27.03.2015  
(33) FR  
(86) PCT/FR2016/050689  
(87) WO 2016/156722  
(74) ŽOVICOVÁ & ŽOVIC IP, s.r.o., Záhradnícka 36, Bratislava, 82108

(97) **EP 3280652**  
(47) 02.06.2021  
(97) 13.10.2016  
(51) **B65D 35/52** (2006.01)  
**B65D 47/20** (2006.01)  
(96) 08.04.2015  
(96) 15888659.8  
(73) AptarGroup, Inc., Crystal Lake, IL 60014-9695, US  
(72) HATTON, Jason, Crystal Lake, IL 60014-9695, US  
BRUNNER, Andrew, Crystal Lake, IL 60014-9695, US  
SMITH, Andrew, Crystal Lake, IL 60014-9695, US

(54) **Způsob řízení průtoku a zařízení určené pro tyto účely**  
(86) PCT/US2015/024861  
(87) WO 2016/164007  
(74) AK Štros & Kusák, JUDr. David Štros, advokát, Národní 58/32, Praha 1,  
Nové Město, 11000

(97) **EP 3281521**  
(47) 30.06.2021  
(97) 14.02.2018  
(51) **A01K 67/027** (2006.01)  
**C07K 14/54** (2006.01)  
**C07K 14/715** (2006.01)  
(96) 07.05.2015  
(96) 17193855.8  
(73) Regeneron Pharmaceuticals, Inc., Tarrytown, NY 10591, US  
(72) WANG, Li-Hsien, Tarrytown, NY 10591, US  
XUE, Yingzi, Ardsley, NY 10502, US  
MURPHY, Andrew J., Tarrytown, NY 10591, US  
STEVENS, Sean, Del Mar, CA 92014, US  
(54) **Zvířata s humanizovaným IL-4 a IL-4R alfa**  
(32) 201461989757 P  
(31) 07.05.2014  
(33) US  
(74) A. Holas & partner, Patentová a známková kancelář, Ing. Mgr. Hana  
Holasová, Křížová 105/4, Brno, Staré Brno, 60300

(97) **EP 3284346**  
(47) 07.07.2021  
(97) 21.02.2018  
(51) **A01P 13/02** (2006.01)  
**A01N 25/00** (2006.01)  
(96) 13.10.2011  
(96) 17190791.8  
(73) Bayer CropScience Aktiengesellschaft, 40789 Monheim, DE  
(72) Johann, Gerhard, 51399 Burscheid, DE  
Donn, Günter, 65719 Hofheim, DE  
Hain, Rüdiger, 60594 Frankfurt am Main, DE  
(54) **Použití herbicidů na bázi inhibitoru ALS pro regulaci nežádoucí  
vegetace u rostlin Beta vulgaris tolerantních k herbicidům na bázi  
inhibitoru ALS**  
(32) 10187759, 394469 P  
(31) 15.10.2010, 19.10.2010  
(33) EP, US  
(74) Traplová Hakr Kubát, advokátní a patentová kancelář, Ing. Jan Kubát  
patentový zástupce, Přístavní 24, Praha 7, 17000

(97) **EP 3285354**  
(47) 04.08.2021  
(97) 21.02.2018  
(51) **H02J 7/00** (2006.01)  
**H02J 7/34** (2006.01)  
**A24F 47/00** (2020.01)  
**H04B 3/54** (2006.01)  
**A24F 40/95** (2020.01)  
(96) 23.08.2013  
(96) 17175856.8  
(73) Philip Morris Products S.A., 2000 Neuchâtel, CH  
(72) HOLZHERR Raphaël, 2046 Fontaines, CH  
FERNANDO Felix, Old Basing, Hampshire RG24 7HF, GB  
(54) **Přenosný elektronický systém zahrnující nabíjecí zařízení a způsob  
nabíjení sekundární baterie**  
(32) 12181682  
(31) 24.08.2012  
(33) EP  
(74) PatentEnter s.r.o., Koliště 1965/13a, Brno, Černá Pole, 60200

(97) **EP 3288688**  
(47) 09.06.2021  
(97) 03.11.2016  
(51) **B05D 1/40** (2006.01)  
**B05D 1/42** (2006.01)  
**B05D 7/00** (2006.01)  
**B05D 1/38** (2006.01)  
(96) 26.04.2016  
(96) 16723263.6

- (73) Klebchemie M.G. Becker GmbH & Co. KG, 76356 Weingarten/Baden, DE  
(72) BECKER-WEIMANN, Klaus, 76530 Baden Baden, DE  
FANDREY, Jens, 75180 Pforzheim, DE  
(54) **Způsob k výrobě strukturovaných povrchů a takto strukturované předměty**  
(32) 102015005495  
(31) 30.04.2015  
(33) DE  
(86) PCT/EP2016/059267  
(87) WO 2016/174021  
(74) Všeťečka Zelený Švorčík a partneři, advokátní a patentová kancelář, JUDr. Michal Havlík, Hálkova 1406/2, Praha 2, Nové Město, 12000
- 
- (97) **EP 3302709**  
(47) 19.05.2021  
(97) 08.12.2016  
(51) **C12N 15/113** (2010.01)  
**A61K 31/7088** (2006.01)  
A61P 31/18 (2006.01)  
(96) 01.06.2016  
(96) 16804274.5  
(73) Temple University - Of The Commonwealth System of Higher Education, Philadelphia, PA 19122, US  
(72) KHALILI, Kamel, Bala Cynwyd, PA 19004, US  
HU, Wenhui, Cherry Hill, NJ 08003, US  
ZHANG, Yonggang, Maple Shade, NJ 08052, US  
(54) **Metody a kompozice pro léčbu infekce HIV naváďenou RNA**  
(32) 201562169384 P, 201562169633 P, 201662308320 P  
(31) 01.06.2015, 02.06.2015, 15.03.2016  
(33) US, US, US  
(86) PCT/US2016/035141  
(87) WO 2016/196539  
(74) ŽOVICOVÁ & ŽOVIC IP, s.r.o., Záhradnícka 36, Bratislava, 82108
- 
- (97) **EP 3303334**  
(47) 02.06.2021  
(97) 08.12.2016  
(51) **C07D 471/04** (2006.01)  
**C07D 473/34** (2006.01)  
**A61K 31/437** (2006.01)  
**A61K 31/52** (2006.01)  
**A61P 35/00** (2006.01)  
**A61P 37/00** (2006.01)  
(96) 02.06.2016  
(96) 16728566.7  
(73) Principia Biopharma Inc., South San Francisco, CA 94080, US  
(72) GOLDSTEIN, David, Redwood City, California 94061, US  
OWENS, Timothy D., Redwood City, California 94061, US  
(54) **Inhibitory tyrosinkináz**  
(32) 201562170547 P, 201562271689 P  
(31) 03.06.2015, 28.12.2015  
(33) US, US  
(86) PCT/US2016/035588  
(87) WO 2016/196840  
(74) A. Holas & partner, Patentová a známková kancelář, Ing. Mgr. Hana Holasová, Křížová 105/4, Brno, Staré Brno, 60300
- 
- (97) **EP 3310079**  
(47) 30.06.2021  
(97) 18.04.2018  
(51) **H04L 29/08** (2006.01)  
**H04W 4/46** (2018.01)  
(96) 30.11.2016  
(96) 16201430.2  
(73) Hyundai Motor Company, Seoul 06797, KR  
(72) PARK, Jong Rok, Seoul 05796, KR  
NOH, Dong Gyu, Gyeonggi-do 11362, KR  
SUNG, Su Lyun, Gyeonggi-do 13922, KR  
LEE, Tae Jun, Gyeonggi-do 14232, KR  
RYU, Cho Rong, Incheon 21558, KR  
NOH, Hahk Rel, Gyeonggi-do 14479, KR  
HWANG, Dae Sung, Gyeonggi-do 18270, KR  
(54) **Komunikační zařízení V2X pro ověření věrohodnosti dat V2X a systém obsahující toto komunikační zařízení V2X**  
(32) 20160134591
- 
- (31) 17.10.2016  
(33) KR  
(74) Rott, Růžicka & Guttmann a spol., Vyskočilova 1566, Praha 4, Michle, 14000
- 
- (97) **EP 3316885**  
(47) 23.06.2021  
(97) 05.01.2017  
(51) **C07D 491/22** (2006.01)  
**A61K 31/4745** (2006.01)  
**A61K 45/06** (2006.01)  
**A61K 47/68** (2017.01)  
(96) 29.06.2016  
(96) 16818645.0  
(73) Immunomedics, Inc., Morris Plains, NJ 07950, US  
(72) GOVINDAN, Serengulam V., Morris Plains, New Jersey 07950, US  
GALE, Jonathan B., Morris Plains, New Jersey 07950, US  
HOLMAN, Nicholas J., Morris Plains, New Jersey 07950, US  
GOLDENBERG, David M., Morris Plains, New Jersey 07950, US  
(54) **Imunokonjugáty profilátka-SN-38 s linkerem CL2A**  
(32) 201514789375, 201615161806  
(31) 01.07.2015, 23.05.2016  
(33) US, US  
(86) PCT/US2016/040002  
(87) WO 2017/004144  
(74) Všeťečka Zelený Švorčík a partneři, advokátní a patentová kancelář, JUDr. Michal Havlík, Hálkova 1406/2, Praha 2, Nové Město, 12000
- 
- (97) **EP 3328215**  
(47) 07.07.2021  
(97) 02.02.2017  
(51) **A23L 33/00** (2016.01)  
**A23L 33/135** (2016.01)  
(96) 08.07.2016  
(96) 16831011.8  
(73) Advanced BioNutrition Corp., Columbia, MD 21046, US  
(72) KESHTMAND, Majid, Baltimore, MD 21227, US  
HAREL, Mordechai, Pikesville, MD 21208, US  
RICE, Trisha, Columbia, MD 21045, US  
(54) **Stabilní suché probiotické kompozice pro zvláštní dietní použití**  
(32) 201562198220 P  
(31) 29.07.2015  
(33) US  
(86) PCT/US2016/041428  
(87) WO 2017/019273  
(74) INPARTNERS GROUP, Ing. Dušan Kendereški, Tuřanka 1519/115a, Brno, Slatina, 62700
- 
- (97) **EP 3329033**  
(47) 05.05.2021  
(97) 02.02.2017  
(51) **C23C 16/54** (2006.01)  
**C03C 17/00** (2006.01)  
**C03C 17/245** (2006.01)  
(96) 29.07.2016  
(96) 16747606.8  
(73) Pilkington Group Limited, Nr. Ormskirk, Lancashire L40 5UF, GB  
(72) WILLIAMS, Ian Ross, Wigan Lancashire WN8 7DJ, GB  
RAISBECK, Deborah, Burscough Lancashire L40 5SF, GB  
NELSON, Douglas Martin, Curtice, Ohio 43412, US  
SANDERSON, Kevin David, Skelmersdale Lancashire WN8 0BQ, GB  
(54) **Potahovací přístroj**  
(32) 201513339  
(31) 29.07.2015  
(33) GB  
(86) PCT/GB2016/052359  
(87) WO 2017/017478  
(74) PatentEnter s.r.o., Koliště 1965/13a, Brno, Černá Pole, 60200
- 
- (97) **EP 3330244**  
(47) 18.08.2021  
(97) 02.02.2017  
(51) **C07C 17/23** (2006.01)  
**C07C 17/383** (2006.01)  
**C07C 21/18** (2006.01)  
(96) 21.09.2015



- (96) 15899132.3  
(73) Zhejiang Quzhou Juxin Fluorine Chemical Co., Ltd., Quzhou, Zhejiang 324004, CN  
Zhejiang Quhua Fluor-Chemistry Co., Ltd., Quzhou, Zhejiang 324004, CN  
(72) WANG, Aiguo, Quzhou Zhejiang 324000, CN  
YANG, Bo, Quzhou Zhejiang 324000, CN  
ZHANG, Yan, Quzhou Zhejiang 324000, CN  
LEI, Jun, Ningbo Zhejiang 315000, CN  
ZHOU, Huadong, Quzhou Zhejiang 324004, CN  
ZHAO, Yang, Quzhou Zhejiang 324000, CN  
ZHU, Yi, Quzhou Zhejiang 324000, CN  
XIA, Haili, Quzhou Zhejiang 324000, CN  
SHI, Haojin, Quzhou Zhejiang 324004, CN  
(54) **Způsob výroby 2,3,3,3- tetrafluorpropenu**  
(32) 201510459642  
(31) 30.07.2015  
(33) CN  
(86) PCT/CN2015/000655  
(87) WO 2017/015779  
(74) JUDr. Tomáš Lejček MBA, Slezská 169/10, Praha 2, 12000  
JUDr. Tomáš Lejček MBA, Slezská 169/10, Praha 2, 12000

- (97) **EP 3333042**  
(47) 02.06.2021  
(97) 13.06.2018  
(51) **B61L 15/00** (2006.01)  
**B61D 19/00** (2006.01)  
**G09F 19/18** (2006.01)  
**G09F 19/22** (2006.01)  
**G09F 21/04** (2006.01)  
(96) 02.11.2017  
(96) 17199709.1  
(73) Bombardier Transportation GmbH, 10785 Berlin, DE  
(72) Wronski, Philipp, 13469 Berlin, DE  
Caspari, Marco, 14621 Pausin, DE  
Michel, Nicole, 14469 Potsdam, DE  
Knossalla, Robert, 10711 Berlin, DE  
Pelzer, Josef, 6419 EW Heerlen, NL  
Witzel, Rodolfo, 10965 Berlin, DE  
Brill, Harri, 12047 Berlin, DE  
(54) **Způsob k vizualizaci informací pro pasažéry vozidla**  
(32) 102016123587  
(31) 06.12.2016  
(33) DE  
(74) PATENTSERVIS Praha a.s., Na Podkovce 281/10, Praha 4, Podolí, 14700

- (97) **EP 3338012**  
(47) 09.06.2021  
(97) 09.02.2017  
(51) **F16K 31/163** (2006.01)  
**F16K 1/24** (2006.01)  
**F16K 31/528** (2006.01)  
**F16K 1/20** (2006.01)  
(96) 05.08.2016  
(96) 16833970.3  
(73) Flowserve Management Company, Irving, TX 75039, US  
(72) SOUNDARARAJAN, Sridharan, Tiruchirappalli 620001, IN  
(54) **Klapkové ventily s axiálním těsněním**  
(32) 201562201509 P  
(31) 05.08.2015  
(33) US  
(86) PCT/US2016/045893  
(87) WO 2017/024272  
(74) PatentEnter s.r.o., Koliště 1965/13a, Brno, Černá Pole, 60200

- (97) **EP 3344480**  
(47) 16.06.2021  
(97) 09.03.2017  
(51) **B60J 5/06** (2006.01)  
(96) 01.09.2016  
(96) 16788010.3  
(73) European Trailer Systems GmbH, 47441 Moers, DE  
(72) BIESENBRUCK, Volker, 46459 Rees, DE  
FRENTZEN, Frank, 41749 Viersen, DE  
(54) **Zařízení pro zavěšení plachty**

- (32) 202015006044 U  
(31) 01.09.2015  
(33) DE  
(86) PCT/DE2016/100400  
(87) WO 2017/036463  
(74) Rott, Růžicka & Guttman a spol., Vyskočilova 1566, Praha 4, Michle, 14000

- (97) **EP 3368109**  
(47) 26.05.2021  
(97) 04.05.2017  
(51) **A61M 5/315** (2006.01)  
**A61M 5/145** (2006.01)  
(96) 28.10.2016  
(96) 16860850.3  
(73) Bayer Healthcare LLC, Whippany, NJ 07981, US  
(72) SWANTNER, Michael, J., Saxonburg, PA 16056, US  
SEMAN, Richard, A., Delmont, PA 15626, US  
TUCKER, Barry, L., Verona, PA 15147, US  
UBER, Arthur, E., III, Pittsburgh, PA 15208, US  
COWAN, Kevin, P., Allison Park, PA 15101, US  
DEDIG, James, A., Pittsburgh, PA 15220, US  
CAPONE, Christopher, D., Pittsburgh, PA 15238, US  
(54) **Systém a způsob záběru stříkačkového pístu stříkačky s injektorem**  
(32) 201514925722  
(31) 28.10.2015  
(33) US  
(86) PCT/US2016/059246  
(87) WO 2017/075303  
(74) Traplová Hakr Kubát, advokátní a patentová kancelář, Ing. Jan Kubát, patentový zástupce, Přístavní 24, Praha 7, 17000

- (97) **EP 3374081**  
(47) 16.06.2021  
(97) 18.05.2017  
(51) **B01J 23/22** (2006.01)  
**C07F 9/00** (2006.01)  
**C08F 210/16** (2006.01)  
**C08F 10/00** (2006.01)  
(96) 10.11.2016  
(96) 16823317.9  
(73) Versalis S.p.A., 20097 San Donato Milanese (MI), IT  
(72) RICCI, Giovanni, 43126 Parma, IT  
LEONE, Giuseppe, 20133 Milano, IT  
SOMMAZZI, Anna, 28100 Novara, IT  
MASI, Francesco, 26866 Sant'Angelo Lodigiano (LO), IT  
(54) **Komplex vanadu s pyridin-iminem, katalytický systém zahrnující uvedený komplex vanadu s pyridin-iminem a způsob (ko)polymerace konjugovaných dienů**  
(32) UB20155498  
(31) 11.11.2015  
(33) IT  
(86) PCT/IB2016/056775  
(87) WO 2017/081638  
(74) Všetečka Zelený Švorčík a partneři, advokátní a patentová kancelář, JUDr. Michal Havlík, Hálkova 1406/2, Praha 2, Nové Město, 12000

- (97) **EP 3378570**  
(47) 11.08.2021  
(97) 26.09.2018  
(51) **B05B 16/20** (2018.01)  
**B05B 1/20** (2006.01)  
**B05B 15/68** (2018.01)  
(96) 21.03.2018  
(96) 18163154.0  
(73) Rippert Besitzgesellschaft mbH & Co. KG, 33442 Herzebrock-Clarholz, DE  
(72) Kreienbaum, Nico, 33442 Herzebrock-Clarholz, DE  
Schlesiger, Johannes, 59302 Oelde, DE  
Hakenkamp, Niklas, 33442 Herzebrock-Clarholz, DE  
(54) **Instalace předúpravy**  
(32) 202017001545 U  
(31) 22.03.2017  
(33) DE

(74) Macek and Partners, Mgr. Jiří Macek, Sázavská 751/16, Praha 2, Vinohrady, 12000

(97) **EP 3381325**

(47) 23.06.2021

(97) 03.10.2018

(51) **A47B 88/49** (2017.01)

**A47B 88/50** (2017.01)

(96) 08.03.2018

(96) 18160661.7

(73) Fulterer AG & Co KG, 6890 Lustenau, AT

(72) Ott, Dominic, 9492 Eschen, LI

(54) **Výsuvné vedení nábytkového dílu, který lze vysunout z nábytkového korpusu**

(32) 1372017

(31) 31.03.2017

(33) AT

(74) KOREJZOVA LEGAL v.o.s., JUDr. Petra Sauvage de Brantes, Korunní 810/104, Praha 10, Vinohrady, 10100

(97) **EP 3386842**

(47) 02.06.2021

(97) 15.06.2017

(51) **B62D 21/15** (2006.01)

**B62D 25/20** (2006.01)

(96) 09.12.2016

(96) 16822901.1

(73) ArcelorMittal, 1160 Luxembourg, LU

(72) VIAUX, Ivan, 75018 Paris, FR

(54) **Konstrukce podvozku vozidla zahrnující příčný nosník různé odolnosti vůči plastické deformaci**

(32) PCT/IB2015/059485

(31) 09.12.2015

(33) IB

(86) PCT/EP2016/002079

(87) WO 2017/097427

(74) A. Holas & partner, Patentová a známková kancelář, Ing. Mgr. Hana Holasová, Křížová 105/4, Brno, Staré Brno, 60300

(97) **EP 3393413**

(47) 26.05.2021

(97) 29.06.2017

(51) **A61F 13/00** (2006.01)

**A61F 13/02** (2006.01)

**A61F 13/08** (2006.01)

(96) 21.12.2016

(96) 16819554.3

(73) KOB GmbH, 67752 Wolfstein, DE

(72) LANGEN, Guenter, 67752 Wolfstein, DE

(54) **Sestava tlakového obinadla**

(32) 102015226368

(31) 21.12.2015

(33) DE

(86) PCT/EP2016/082219

(87) WO 2017/108980

(74) Traplová Hakr Kubát, advokátní a patentová kancelář, Ing. Jan Kubát, patentový zástupce, Přístavní 24, Praha 7, 17000

(97) **EP 3400260**

(47) 02.06.2021

(97) 13.07.2017

(51) **C08K 3/10** (2018.01)

**C08L 95/00** (2006.01)

(96) 06.01.2017

(96) 17703821.3

(73) Innophos, Inc., Cranbury, NJ 08512, US

(72) ONNEMBO, Giovanni, Wayne NJ 07470, US

MARTIN, Jean-Valery, Princeton NJ 08540, US

CARTON, William, New Monmouth NJ 07748, US

OLANIPEKUN, Evelyn, Newark NJ 07106, US

KEMPTON, Kevin, M., Woodbridge NJ 07095, US

IBRAIMI, Arbnor, Wanaque NJ 07465, US

(54) **Čistící kompozice pro druhy síry**

(32) 201662276472 P

(31) 08.01.2016

(33) US

(86) PCT/US2017/012468

(87) WO 2017/120430

(74) Vsetečka Zelený Švorčík a partneři, advokátní a patentová kancelář, JUDr. Pavel Zelený, Hálkova 1406/2, Praha 2, Nové Město, 12000

(97) **EP 3401631**

(47) 21.07.2021

(97) 14.11.2018

(51) **F41G 1/32** (2006.01)

**F41G 1/387** (2006.01)

**F41G 3/16** (2006.01)

**F41G 3/32** (2006.01)

(96) 11.05.2018

(96) 18171793.5

(73) Steiner eOptics, Inc., Waitsfield, VT 05673, US

(72) Hammond, Marc R., Waitsfield, VT 05673, US

Kogut, Robert J., Waitsfield, VT 05673, US

Pasternak, Adam, South Burlington, VT 05403, US

(54) **Termoreflexní zaměřovač**

(32) 201715592536

(31) 11.05.2017

(33) US

(74) Patent-K s.r.o., Husnikova 2086/22, Praha 5, Stodůlky, 15800

(97) **EP 3412807**

(47) 16.06.2021

(97) 12.12.2018

(51) **D01H 4/24** (2006.01)

(96) 11.05.2018

(96) 18171904.8

(73) Savio Macchine Tessili S.p.A., 33170 Pordenone, IT

(72) COLUSSI, Vittorio, 33170 Pordenone, IT

ANTONIEL, Maurizio, 33170 Pordenone, IT

KUESTERS, Gerard, 33170 Pordenone, IT

(54) **Zařízení na čištění rotoru doprřadacího stroje s otevřeným koncem, pomocný přepravní mechanismus doprřadacího stroje s otevřeným koncem a odpovídající doprřadací stroj s otevřeným koncem**

(32) 201700061110

(31) 05.06.2017

(33) IT

(74) Vsetečka Zelený Švorčík a partneři, advokátní a patentová kancelář, JUDr. Michal Havlík, Hálkova 1406/2, Praha 2, Nové Město, 12000

(97) **EP 3416984**

(47) 31.03.2021

(97) 24.08.2017

(51) **C07K 16/28** (2006.01)

**A61P 35/00** (2006.01)

**A61K 39/00** (2006.01)

(96) 10.02.2017

(96) 17706644.6

(73) Elanco US Inc., Greenfield, IN 46140, US

(72) PANCOOK, James David, Indianapolis, Indiana 46206-6288, US

(54) **Chimerické psí anti-CD20 protilátky**

(32) 201662296729 P

(31) 18.02.2016

(33) US

(86) PCT/US2017/017337

(87) WO 2017/142800

(74) Vsetečka Zelený Švorčík a partneři, advokátní a patentová kancelář, JUDr. Michal Havlík, Hálkova 1406/2, Praha 2, Nové Město, 12000

(97) **EP 3418025**

(47) 04.08.2021

(97) 26.12.2018

(51) **B29C 45/27** (2006.01)

**B29C 45/28** (2006.01)

(96) 19.06.2018

(96) 18178658.3

(73) GÜNTHER Heisskanaltechnik GmbH, 35066 Frankenberg, DE

(72) Günther, Herbert, 35108 Allendorf, DE

Sommer, Siegrid, 35099 Burgwald, DE

Schnell, Torsten, 35104 Lichtenfels, DE

(54) **Vychylovací zařízení pro vychýlení toku taveniny uvnitř rozdělovací desky**

(32) 102017114051, 102017130014

(31) 23.06.2017, 14.12.2017  
(33) DE, DE  
(74) Všeťečka Zelený Švorčík a partneři, advokátní a patentová kancelář, JUDr. Michal Havlík, Hálkova 1406/2, Praha 2, Nové Město, 12000

(97) **EP 3419948**  
(47) 16.06.2021  
(97) 26.10.2017  
(51) **C04B 26/04** (2006.01)  
**C04B 14/06** (2006.01)  
**E01B 3/36** (2006.01)  
**E01B 3/44** (2006.01)  
**B29C 43/00** (2006.01)  
(96) 21.04.2017  
(96) 17718539.4  
(73) Vossloh Fastening Systems GmbH, 58791 Werdohl, DE  
(72) BÖSTERLING, Winfried, 58809 Neuenrade, DE  
BEDNARCZYK, Adrian, 58509 Lüdenscheid, DE  
SCHRÖDER, Nicolas, 44225 Dortmund, DE  
(54) **Způsob výroby pražce pro použití v železničním svršku**  
(32) PCT/EP2016/059064, 102017108221, 102017108222, 102017108224  
(31) 22.04.2016, 18.04.2017, 18.04.2017, 18.04.2017  
(33) EP, DE, DE, DE  
(86) PCT/EP2017/059519  
(87) WO 2017/182630  
(74) Čermák a spol., JUDr. Karel Čermák Ph.D., LL.M., Elišky Peškové 735/15, Praha 5, Smíchov, 15000

(97) **EP 3424310**  
(47) 09.06.2021  
(97) 08.09.2017  
(51) **A01K 13/00** (2006.01)  
**A61D 9/00** (2006.01)  
**B32B 27/00** (2006.01)  
**B32B 27/40** (2006.01)  
**C09J 11/00** (2006.01)  
**C09J 201/00** (2006.01)  
**A61F 13/14** (2006.01)  
**A01J 7/04** (2006.01)  
(96) 16.02.2017  
(96) 17759674.9  
(73) Tokuyama Corporation, Shunan-shi, Yamaguchi 745-8648, JP  
(72) INUI, Yoji, Shunan-shi, Yamaguchi 745-8648, JP  
KONDO, Hitoshi, Shunan-shi, Yamaguchi 745-8648, JP  
SHIRAI, Katsuhiko, Shunan-shi, Yamaguchi 745-8648, JP  
(54) **Ochranná náplast na strukové otvory pro hospodářská zvířata**  
(32) 2016037458, 2016081396  
(31) 29.02.2016, 14.04.2016  
(33) JP, JP  
(86) PCT/JP2017/005756  
(87) WO 2017/150203  
(74) A. Holas & partner, Patentová a známková kancelář, Ing. Mgr. Hana Holasová, Křížová 105/4, Brno, Staré Brno, 60300

(97) **EP 3431714**  
(47) 16.06.2021  
(97) 23.01.2019  
(51) **F02C 7/04** (2006.01)  
**F01D 9/06** (2006.01)  
**F01D 9/04** (2006.01)  
**F01D 15/12** (2006.01)  
**F02C 7/36** (2006.01)  
(96) 17.07.2018  
(96) 18184057.0  
(73) Pratt & Whitney Canada Corp., Longueuil, Québec J4G 1A1, CA  
(72) MACFARLANE, Ian, (01BE5) Longueuil, Québec J4G 1A1, CA  
MITROVIC, Lazar, (01BE5) Longueuil, Québec J4G 1A1, CA  
(54) **Přívod vzduchu pro motor s plynovou turbínou**  
(32) 201715651289  
(31) 17.07.2017  
(33) US  
(74) Všeťečka Zelený Švorčík a partneři, advokátní a patentová kancelář, JUDr. Michal Havlík, Hálkova 1406/2, Praha 2, Nové Město, 12000

(97) **EP 3433238**  
(47) 16.06.2021

(97) 28.09.2017  
(51) **C07D 257/02** (2006.01)  
**C07D 401/12** (2006.01)  
**A61K 51/04** (2006.01)  
**C07B 59/00** (2006.01)  
**A61P 35/00** (2006.01)  
**A61P 13/08** (2006.01)  
**A61P 43/00** (2006.01)

(96) 22.03.2017  
(96) 17771028.2  
(73) The Johns Hopkins University, Baltimore, MD 21218, US  
(72) RAY, Sangeeta, Ellicott City, Maryland 21042, US  
POMPER, Martin G., Baltimore, Maryland 21212, US  
(54) **Činidla s vysokou afinitou vůči prostatickému specifickému membránovému antigenu pro endoradioterapii rakoviny prostaty**  
(32) 201662311697 P  
(31) 22.03.2016  
(33) US  
(86) PCT/US2017/023508  
(87) WO 2017/165473  
(74) Traplová Hakr Kubát, advokátní a patentová kancelář, Ing. Jan Kubát patentový zástupce, Přístavní 24, Praha 7, 17000

(97) **EP 3448846**  
(47) 26.05.2021  
(97) 02.11.2017  
(51) **C07D 401/12** (2006.01)  
**A61K 31/4439** (2006.01)  
**A61P 35/00** (2006.01)  
**A61P 37/00** (2006.01)  
**A61P 9/00** (2006.01)  
**A61P 27/00** (2006.01)  
(96) 25.04.2017  
(96) 17718558.4  
(73) Bayer Pharma Aktiengesellschaft, 13353 Berlin, DE  
(72) THALER, Tobias, 50935 Köln, DE  
PLATZEK, Johannes, 12621 Berlin, DE  
GUIMOND, Nicolas, 42115 Wuppertal, DE  
(54) **Syntéza indazolů**  
(32) 16167652  
(31) 29.04.2016  
(33) EP  
(86) PCT/EP2017/059744  
(87) WO 2017/186689  
(74) Traplová Hakr Kubát, advokátní a patentová kancelář, Ing. Jan Kubát, patentový zástupce, Přístavní 24, Praha 7, 17000

(97) **EP 3466629**  
(47) 04.08.2021  
(97) 10.04.2019  
(51) **B28D 5/00** (2006.01)  
**B28D 5/04** (2006.01)  
**B23D 57/00** (2006.01)  
(96) 05.10.2017  
(96) 17195026.4  
(73) Precision Surfacing Solutions GmbH, 3645 Gwatt (Thun), CH  
(72) BERGER, Markus, 3645 Gwatt, CH  
(54) **Drátová pila na řezání waferů**  
(74) Všeťečka Zelený Švorčík a partneři, advokátní a patentová kancelář, JUDr. Michal Havlík, Hálkova 1406/2, Praha 2, Nové Město, 12000

(97) **EP 3471983**  
(47) 04.08.2021  
(97) 21.12.2017  
(51) **B60J 5/06** (2006.01)  
**B62D 33/04** (2006.01)  
(96) 16.06.2017  
(96) 17754597.7  
(73) Versus Invest BVBA, 3660 Oplabbeek, BE  
(72) ROGIERS, Erik Ronny Felix, 3850 Kozen, BE  
(54) **Boční stěna se skládacími deskami**  
(32) 201605448  
(31) 17.06.2016  
(33) BE

(86) PCT/BE2017/000029	(97) <b>EP 3498725</b>	
(87) WO 2017/214689	(47) 09.06.2021	
(74) PatentEnter s.r.o., Koliště 1965/13a, Brno, Černá Pole, 60200	(97) 19.06.2019	
	(51) <b>C07J 43/00</b>	(2006.01)
(97) <b>EP 3476496</b>	<b>A61K 31/57</b>	(2006.01)
(47) 23.06.2021	<b>A61K 31/573</b>	(2006.01)
(97) 01.05.2019	<b>A61K 31/58</b>	(2006.01)
(51) <b>B05C 5/02</b>	<b>A61P 25/00</b>	(2006.01)
(96) 16.10.2018	C07J 3/00	(2006.01)
(96) 18200670.0	C07J 7/00	(2006.01)
(73) HIRANO TECSEED Co., Ltd., Kitakatsuragi-gun, Nara 636-0051, JP	C07J 15/00	(2006.01)
(72) YAMANE, Takaaki, Nara, 636-0051, JP	C07J 1/00	(2006.01)
MURATA, Mitutaka, Nara, 636-0051, JP	C07J 5/00	(2006.01)
(54) <b>Potahovací zařízení</b>	C07J 13/00	(2006.01)
(32) 2017205578	C07J 21/00	(2006.01)
(31) 24.10.2017	C07J 31/00	(2006.01)
(33) JP	(96) 17.04.2014	
(74) Macek and Partners, Mgr. Jiří Macek, Sázavská 751/16, Praha 2, Vinohrady, 12000	(96) 18203320.9	
	(73) Sage Therapeutics, Inc., Cambridge, MA 02142, US	
(97) <b>EP 3486234</b>	(72) BOTELLA, Gabriel Martinez, Wayland, Massachusetts 01778, US	
(47) 02.06.2021	HARRISON, Boyd, L., Princeton Junction, New Jersey 08550, US	
(97) 22.05.2019	ROBICHAUD, Albert, Jean, Ringoes, New Jersey 08551, US	
(51) <b>C07D 213/64</b>	SALITURO, Francesco G., Marlborough, Massachusetts 01752, US	
<b>C07D 401/12</b>	BERESIS, Richard Thomas, Shanghai, 200040, CN	
<b>C07D 405/12</b>	(54) <b>19-nor C3,3-disubstituované C21-N-pyrazolylové steroidy pro použití v léčbě</b>	
<b>C07D 409/12</b>	(32) PCT/CN2013/074323	
<b>C07D 413/12</b>	(31) 17.04.2013	
<b>C07D 417/12</b>	(33) CN	
<b>C07D 491/08</b>	(74) Traplová Hakr Kubát, advokátní a patentová kancelář, Ing. Jan Kubát patentový zástupce, Přístavní 24, Praha 7, 17000	
<b>C07D 491/107</b>		
<b>A61K 31/4412</b>	(97) <b>EP 3507291</b>	
<b>A61K 31/444</b>	(47) 26.05.2021	
<b>A61P 35/00</b>	(97) 08.03.2018	
(96) 13.04.2012	(51) <b>C07D 487/04</b>	(2006.01)
(96) 18200713.8	<b>C07D 471/04</b>	(2006.01)
(73) Epizyme, Inc., Cambridge, MA 02139, US	<b>A61K 31/4985</b>	(2006.01)
(72) CHESWORTH, Richard, Concord, MA 01742, US	<b>A61P 25/28</b>	(2006.01)
DUNCAN, Kenneth William, Westwood, MA 02090, US	(96) 01.09.2017	
KEILHACK, Heike, Belmont, 02478, US	(96) 17768311.7	
WARHOLIC, Natalie, MA 02466, US	(73) Cyclerion Therapeutics, Inc., Cambridge, 02142, MA, US	
KLAUS, Christine, Weymouth, 02191, US	(72) MERMERIAN, Ara, Waltham, MA 02453, US	
SEKI, Masashi, Tsukubashi, Ibaraki 300-2635, JP	JIA, Lei, Belmont, MA 02478, US	
SHIROTORI, Syuji, Tsukubashi, Ibaraki 300-2635, JP	IM, G-Yoon, Jamie, Cambridge, MA 02139, US	
KAWANO, Satoshi, Tsukubashi, Ibaraki 300-2635, JP	RENHOWE, Paul, Allan, Sudbury, MA 01776, US	
WIGLE, Timothy James Nelson, Waltham, MA 02451, US	JUNG, Joon, Newton, MA 02459, US	
KNUTSON, Sarah Kathleen, Cambridge, MA 02138, US	GERMANO, Peter, Newton, MA 02459, US	
KUNTZ, Kevin Wayne, Woburn, MA 01801, US	IYER, Karthik, Cambridge, Massachusetts 02142, US	
(54) <b>Arylem nebo heteroarylem substituované benzenové sloučeniny</b>	BARDEEN, Timothy, Claude, 301 Binney Street, Massachusetts 02142, US	
(32) 201161474821 P, 201161499595 P	TANG, Kim, Belmont, MA 02478, US	
(31) 13.04.2011, 21.06.2011	RENNIE, Glen, Robert, Somerville, MA 02144, US	
(33) US, US	IYENGAR, Rajesh, R., West Newton, MA 02465, US	
(74) ŽOVICOVÁ & ŽOVIC IP, s.r.o., Záhradnícka 36, Bratislava, 82108	LEE, Thomas, Wai-Ho, Lexington, MA 02420, US	
	NAKAI, Takashi, Newton, MA 02458, US	
(97) <b>EP 3488180</b>	(54) <b>Fúzované bicyklické stimulatory sGC</b>	
(47) 16.06.2021	(32) 201662382942 P, 201662423445 P, 201762468598 P, 201762482486 P	
(97) 25.01.2018	(31) 02.09.2016, 17.11.2016, 08.03.2017, 06.04.2017	
(51) <b>G01B 11/06</b>	(33) US, US, US, US	
<b>G01N 21/35</b>	(86) PCT/US2017/049834	
<b>G01N 21/552</b>	(87) WO 2018/045276	
<b>G01N 21/84</b>	(74) ŽOVICOVÁ & ŽOVIC IP, s.r.o., Záhradnícka 36, Bratislava, 82108	
(96) 03.07.2017		
(96) 17780237.8	(97) <b>EP 3507427</b>	
(73) Assan Alüminyum San. Ve Tic. A.S., Tuzla/Istanbul, TR	(47) 11.08.2021	
(72) UÇAR, Özlem, Tuzla/Istanbul, TR	(97) 08.03.2018	
ÖZDEMİR, Durmus, Urla/Izmir, TR	(51) <b>E03F 5/04</b>	(2006.01)
DÜNDAR, Mustafa Murat, Tuzla/Istanbul, TR	<b>E03C 1/298</b>	(2006.01)
(54) <b>Měření tloušťky oxidu na povrchu hliníku infračervenou spektrometrií s Fourierovou transformací a chemometrickou metodou</b>	(96) 04.09.2017	
(32) 201610172	(96) 17780142.0	
(31) 21.07.2016	(73) McAlpine & Co Ltd., Glasgow, Strathclyde G52 4LF, GB	
(33) TR	(72) MCALPINE, James Edward, Paisley, Renfrewshire PA2 9LA, GB	
(86) PCT/TR2017/050298	(54) <b>Sprchová odtoková armatura</b>	
(87) WO 2018/017032	(32) 201615011	
(74) ŽOVICOVÁ & ŽOVIC IP, s.r.o., Záhradnícka 36, Bratislava, 82108	(31) 05.09.2016	
	(33) GB	

(86) PCT/GB2017/052567  
(87) WO 2018/042202  
(74) Všetěčka Zelený Švorčík a partneři, advokátní a patentová kancelář, JUDr. Michal Havlík, Hálkova 1406/2, Praha 2, Nové Město, 12000

(97) **EP 3508083**  
(47) 14.07.2021  
(97) 10.07.2019  
(51) **A24F 47/00** (2020.01)  
**A61M 15/06** (2006.01)  
**A61M 15/00** (2006.01)  
**A61M 11/00** (2006.01)  
**A61M 16/00** (2006.01)  
**A61M 11/04** (2006.01)

(96) 23.08.2011  
(96) 19158510.8  
(73) JT International S.A., 1202 Geneva, CH  
(72) Alelov, Eli, Boca Raton, FL Florida 33431, US  
(54) **Inhalační zařízení obsahující ovládací prvky k užití látky**  
(32) 40213610 P  
(31) 24.08.2010  
(33) US  
(74) Traplová Hakr Kubát, advokátní a patentová kancelář, Ing. Jan Kubát patentový zástupce, Přístavní 24, Praha 7, 17000

(97) **EP 3509689**  
(47) 16.06.2021  
(97) 15.03.2018  
(51) **A61N 1/05** (2006.01)  
**A61N 1/36** (2006.01)  
**A61N 1/372** (2006.01)  
**A61B 5/24** (2021.01)  
**A61B 5/00** (2006.01)  
**G06F 3/01** (2006.01)

(96) 17.04.2017  
(96) 17735659.9  
(73) Buyuksahin, Utku, 34734 Kadikoy/Istanbul, TR  
(72) Buyuksahin, Utku, 34734 Kadikoy/Istanbul, TR  
(54) **Komunikační systém biomechanických dat**  
(32) 201612947  
(31) 09.09.2016  
(33) TR  
(86) PCT/TR2017/050146  
(87) WO 2018/048369  
(74) Rott, Růžička & Guttman a spol., Vyskočilova 1566, Praha 4, Míchle, 14000

(97) **EP 3510005**  
(47) 16.06.2021  
(97) 15.03.2018  
(51) **C04B 26/26** (2006.01)  
**C04B 14/04** (2006.01)  
**C04B 14/24** (2006.01)  
**C09D 195/00** (2006.01)  
**C08L 95/00** (2006.01)  
**E04D 5/06** (2006.01)  
**D06N 5/00** (2006.01)  
**B32B 11/02** (2006.01)

(96) 07.09.2017  
(96) 17772615.5  
(73) ICOPAL ApS, 2730 Herlev, DK  
(72) RUINART DE BRIMONT, Mathias, 92120 Montrouge, FR  
HÖRNIG, Andreas, 91332 Heiligenstadt, DE  
JENSEN, Eirik S., 4000 Roskilde, DK  
OLSEN, John Ejrup, 2200 Copenhagen N, DK  
(54) **Lehké plnivo pro hydroizolační bitumenové vrstvy**  
(32) PA201670685  
(31) 07.09.2016  
(33) DK  
(86) PCT/EP2017/072452  
(87) WO 2018/046593  
(74) Traplová Hakr Kubát, advokátní a patentová kancelář, Ing. Jan Kubát patentový zástupce, Přístavní 24, Praha 7, 17000

(97) **EP 3510961**  
(47) 09.06.2021

(97) 17.07.2019  
(51) **A61B 18/26** (2006.01)  
**B23K 26/122** (2014.01)  
**A61L 2/00** (2006.01)

(96) 03.08.2015  
(96) 19156022.6  
(73) Fotona d.o.o., 1000 Ljubljana, SI  
(72) LUKAC, Nejc, 1000 Ljubljana, SI  
LUKAC, Matjaz, 1000 Ljubljana, SI  
JEZERSEK, Matija, 1235 Radomlje, SI  
GREGORCIC, Petec, 1000 Ljubljana, SI  
(54) **Čistící systém**  
(74) Čermák a spol., JUDr. Karel Čermák Ph.D., LL.M., Elišky Peškové 735/15, Praha 5, Smíchov, 15000

(97) **EP 3512849**  
(47) 23.06.2021  
(97) 22.03.2018  
(51) **C07D 471/04** (2006.01)  
**C07D 491/107** (2006.01)  
**A61K 31/4375** (2006.01)  
**A61P 9/00** (2006.01)  
**A61P 13/00** (2006.01)

(96) 06.09.2017  
(96) 17772322.8  
(73) Bayer Aktiengesellschaft, 51373 Leverkusen, DE  
Bayer Pharma Aktiengesellschaft, 13353 Berlin, DE  
(72) TELLER, Henrik, 18209 Hohenfelde, DE  
VAKALOPOULOS, Alexandros, 40721 Hilden, DE  
BOULTADAKIS ARAPINIS, Melissa, 40215 Düsseldorf, DE  
STRAUB, Alexander, 42113 Wuppertal, DE  
TINEL, Hanna, 42113 Wuppertal, DE  
BRECHMANN, Markus, San Francisco CA 94114, US  
WITTMER, Matthias, Beat, 4125 Riehen, CH  
KULLMANN, Maximilian, Andreas, 42799 Leichlingen, DE  
FREUDENBERGER, Till, 42552 Velbert, DE  
MONDRITZKI, Thomas, 45130 Essen, DE  
MARQUARDT, Tobias, 42115 Wuppertal, DE

(54) **1-aryl-naftyridin-3-karboxamidy substituované na 7. pozici a jejich použití**

(32) 16188728, 16202509  
(31) 14.09.2016, 06.12.2016  
(33) EP, EP  
(86) PCT/EP2017/072339  
(87) WO 2018/050510  
(74) Traplová Hakr Kubát, advokátní a patentová kancelář, Ing. Jan Kubát, patentový zástupce, Přístavní 24, Praha 7, 17000

(97) **EP 3523262**  
(47) 16.06.2021  
(97) 12.04.2018  
(51) **C04B 18/16** (2006.01)  
**C04B 28/04** (2006.01)  
**C04B 18/24** (2006.01)

(96) 05.10.2017  
(96) 17777298.5  
(73) Etex Services NV, 1880 Kapelle-op-den-Bos, BE  
(72) VAN DER HEYDEN, Luc, 3190 Boortmeerbeek, BE  
(54) **Způsoby výroby produktů z vláknocementu s pomocí odpadu z vláknocementu**  
(32) 16192659  
(31) 06.10.2016  
(33) EP  
(86) PCT/EP2017/075344  
(87) WO 2018/065518  
(74) Čermák a spol., JUDr. Karel Čermák Ph.D., LL.M., Elišky Peškové 735/15, Praha 5, Smíchov, 15000

(97) **EP 3523283**  
(47) 09.06.2021  
(97) 12.04.2018  
(51) **C07D 233/64** (2006.01)  
**C07D 401/04** (2006.01)  
**A61K 31/4174** (2006.01)  
**A61K 31/4439** (2006.01)  
**A61P 35/00** (2006.01)

(96) 05.10.2017		<b>A61K 31/7105</b>	(2006.01)
(96) 17787774.3		<b>C07H 1/06</b>	(2006.01)
(73) Mitobridge, Inc., Cambridge, MA 02138, US		(96) 24.10.2017	
(72) LAGU, Bharat, Acton, MA 01720, US		(96) 17863832.6	
TRZASKA, Scott, Raritan, NJ 08869, US		(73) YAMASA CORPORATION, Choshi-shi, Chiba 288-0056, JP	
(54) <b>Krystalické a solné formy sloučenin agonistů ppar</b>		(72) OHBA, Yusuke, Choshi-shi Chiba 288-0056, JP	
(32) 201662404474 P		OYAMA, Tomoko, Choshi-shi Chiba 288-0056, JP	
(31) 05.10.2016		KANO, Fumitaka, Choshi-shi Chiba 288-0056, JP	
(33) US		UCHINO, Asuka, Choshi-shi Chiba 288-0056, JP	
(86) PCT/US2017/055403		(54) <b>Způsob čištění P1,P4-DI(uridin 5'-)tetrafosfátu</b>	
(87) WO 2018/067860		(32) 2016209024, 2016209026	
(74) PatentEnter s.r.o., Koliště 1965/13a, Brno, Černá Pole, 60200		(31) 25.10.2016, 25.10.2016	
		(33) JP, JP	
(97) <b>EP 3526103</b>		(86) PCT/JP2017/038237	
(47) 09.06.2021		(87) WO 2018/079503	
(97) 19.04.2018		(74) Rott, Růžička & Guttman a spol., Vyskočilova 1566, Praha 4, Michle, 14000	
(51) <b>B62D 5/04</b>	(2006.01)		
<b>F16H 55/24</b>	(2006.01)		
<b>F16C 35/077</b>	(2006.01)		
(96) 12.10.2017		(97) <b>EP 3554783</b>	
(96) 17783492.6		(47) 09.06.2021	
(73) thyssenkrupp Presta AG, 9492 Eschen, LI		(97) 21.06.2018	
thyssenkrupp AG, 45143 Essen, DE		(51) <b>B27B 31/06</b>	(2006.01)
(72) BRASSEL, Michael, 9470 Buchs, CH		<b>B23D 59/00</b>	(2006.01)
SCHLEGEL, Ulrich, 7304 Maienfeld, CH		<b>G01B 11/04</b>	(2006.01)
DÄLLENBACH, Mario, 6037 Root, CH		<b>G05B 19/042</b>	(2006.01)
DONA, Michael, 6713 Ludesch, AT		B23Q 11/00	(2006.01)
(54) <b>Elektromechanické servořízení s odpruženým ložiskovým uspořádáním</b>		B23Q 17/20	(2006.01)
(32) 102016012246		B23Q 17/24	(2006.01)
(31) 14.10.2016		(96) 23.11.2017	
(33) DE		(96) 17879731.2	
(86) PCT/EP2017/076006		(73) Veisto OY, 52700 Mäntyharju, FI	
(87) WO 2018/069423		(72) RAUTIO, Markku, 52700 Mäntyharju, FI	
(74) Všeťečka Zelený Švorčík a partneři, advokátní a patentová kancelář, JUDr. Michal Havlík, Hálkova 1406/2, Praha 2, Nové Město, 12000		(54) <b>Způsob provozu pilařské linky a pilařská linka</b>	
		(32) 20165964	
(97) <b>EP 3538512</b>		(31) 14.12.2016	
(47) 16.06.2021		(33) FI	
(97) 17.05.2018		(86) PCT/FI2017/050814	
(51) <b>C07D 215/54</b>	(2006.01)	(87) WO 2018/109263	
<b>C07D 215/56</b>	(2006.01)	(74) Traplová Hakr Kubát, advokátní a patentová kancelář, Ing. Jan Kubát patentový zástupce, Přístavní 24, Praha 7, 17000	
<b>C07D 405/12</b>	(2006.01)		
<b>C07D 405/14</b>	(2006.01)	(97) <b>EP 3556206</b>	
<b>A61K 31/47</b>	(2006.01)	(47) 02.06.2021	
<b>A61P 33/10</b>	(2006.01)	(97) 23.10.2019	
(96) 06.11.2017		(51) <b>A01K 67/027</b>	(2006.01)
(96) 17791438.9		<b>C07K 14/54</b>	(2006.01)
(73) Bayer Animal Health GmbH, 51373 Leverkusen, DE		<b>C07K 14/535</b>	(2006.01)
(72) HÜBSCH, Walter, 42113 Wuppertal, DE		(96) 05.11.2013	
KÖBBERLING, Johannes, 41466 Neuss, DE		(96) 19176252.5	
KÖHLER, Adeline, 40764 Langenfeld, DE		(73) Regeneron Pharmaceuticals, Inc., Tarrytown, NY 10591-6707, US	
SCHWARZ, Hans-Georg, 46282 Dorsten, DE		Yale University, New Haven, CT 06510, US	
KULKE, Daniel, 51375 Leverkusen, DE		Institute for Research in Biomedicine (IRB), 6501 Bellinzona, CH	
WELZ, Claudia, 40593 Düsseldorf, DE		(72) FLAVELL, Richard, Guilford, CT 06437, US	
ILG, Thomas, 40789 Monheim, DE		STROWIG, Till, 38124 Braunschweig, DE	
BÖRNGEN, Kirsten, 50859 Köln, DE		MANZ, Markus G., 8032 Zürich, CH	
ZHUANG, Wei, 40789 Monheim am Rhein, DE		BORSOTTI, Chiara, Bronxville, NY 10708, US	
GRIEBENOW, Nils, 41541 Dormagen, DE		DHODAPKAR, Madhav, New Haven, CT 06515, US	
BÖHM, Claudia, 30457 Hannover, DE		MURPHY, Andrew J., Croton-on-Hudson, NY 10520, US	
LINDNER, Niels, 42115 Wuppertal, DE		STEVENS, Sean, San Diego, CA 92122, US	
HINK, Maike, 71665 Vaihingen/Enz, DE		YANCOPOULOS, George D., Yorktown Heights, NY 10598, US	
GÖRGENS, Ulrich, 40882 Ratingen, DE		(54) <b>Geneticky modifikovaní živočichové odlišní od člověka a způsoby jejich použití</b>	
(54) <b>Nové anthelmintické chinolin-3-karboxamidové deriváty</b>		(32) 201261722437 P	
(32) 16198550		(31) 05.11.2012	
(31) 11.11.2016		(33) US	
(33) EP		(74) KOREJZOVA LEGAL vos, JUDr. Petra Sauvage de Brantes, Korunní 810/104, Praha 10, Vinohrady, 10100	
(86) PCT/EP2017/078319			
(87) WO 2018/087036		(97) <b>EP 3561306</b>	
(74) Čermák a spol., JUDr. Karel Čermák Ph.D., LL.M., Elišky Peškové 735/15, Praha 5, Smíchov, 15000		(47) 09.06.2021	
		(97) 30.10.2019	
(97) <b>EP 3546472</b>		(51) <b>F04D 19/04</b>	(2006.01)
(47) 16.06.2021		<b>F04D 29/02</b>	(2006.01)
(97) 03.05.2018		<b>F04D 29/52</b>	(2006.01)
(51) <b>C07H 19/10</b>	(2006.01)	<b>F04D 29/60</b>	(2006.01)
		<b>F04D 29/70</b>	(2006.01)

(96) 20.07.2018		(97) <b>EP 3572143</b>	
(96) 18184605.6		(47) 02.06.2021	
(73) PFEIFFER VACUUM GMBH, 35614 Asslar, DE		(97) 27.11.2019	
(72) Schweighöfer, Michael, 35641 Schöffengrund, DE		(51) <b>B01D 61/00</b>	(2006.01)
Stoll, Tobias, 35644 Hohenaar, DE		<b>B01D 67/00</b>	(2006.01)
Lohse, Martin, 35586 Wetzlar, DE		<b>B01D 69/14</b>	(2006.01)
(54) <b>Vakuové čerpadlo</b>		<b>C08J 5/22</b>	(2006.01)
(74) Všetečka Zelený Švorčík a partneři, advokátní a patentová kancelář, JUDr. Michal Havlík, Hálkova 1406/2, Praha 2, Nové Město, 12000		<b>B01D 61/42</b>	(2006.01)
<hr/>			
(97) <b>EP 3565928</b>		(96) 26.08.2010	
(47) 23.06.2021		(96) 19183579.2	
(97) 12.07.2018		(73) Evoqua Water Technologies Pte. Ltd., Singapore 639243, SG	
(51) <b>E01H 5/06</b>	(2006.01)	(72) LIN, Juchui Ray, Bedford, MA Massachusetts 01730, US	
(96) 05.01.2018		GU, George Y., Andover, MA Massachusetts 01810, US	
(96) 18735843.7		(54) <b>Iontoměničové membrány</b>	
(73) 9407-4895 QUÉBEC INC., Plessisville QC G6L 1W4, CA		(32) 23707609 P, 23708409 P	
(72) VIGNEAULT, Jimmy, Plessisville, Québec G6L 1W4, CA		(31) 26.08.2009, 26.08.2009	
(54) <b>Škrabací zařízení pro čištění povrchu vozovky</b>		(33) US, US	
(32) 201762442975 P		(74) Traplový Hakr Kubát, advokátní a patentová kancelář, Ing. Jan Kubát patentový zástupce, Přístavní 24, Praha 7, 17000	
(31) 05.01.2017		<hr/>	
(33) US		(97) <b>EP 3576688</b>	
(86) PCT/CA2018/050011		(47) 30.06.2021	
(87) WO 2018/126324		(97) 06.12.2018	
(74) PatentEnter s.r.o., Koliště 1965/13a, Brno, Černá Pole, 60200		(51) <b>A61F 5/44</b>	(2006.01)
<hr/>			
(97) <b>EP 3568302</b>		<b>A61F 5/453</b>	(2006.01)
(47) 30.06.2021		<b>A61F 5/443</b>	(2006.01)
(97) 19.07.2018		(96) 30.05.2018	
(51) <b>B41F 16/00</b>	(2006.01)	(96) 18809836.2	
<b>B41M 5/025</b>	(2006.01)	(73) Bioderm, Inc., Largo, 33773, FL, US	
<b>B44C 1/17</b>	(2006.01)	(72) HARDERS, James Alan, Santa Barbara, CA 93111, US	
<b>B41F 17/28</b>	(2006.01)	(54) <b>Inkontinenční pomůcka se sestavou ventilu pro vyrovnání atmosféry</b>	
<b>B41F 17/20</b>	(2006.01)	(32) 201762513367 P, 201715680335	
<b>B41F 17/18</b>	(2006.01)	(31) 31.05.2017, 18.08.2017	
<b>B41F 17/00</b>	(2006.01)	(33) US, US	
<b>B41M 5/035</b>	(2006.01)	(86) PCT/US2018/035202	
<b>A47G 19/00</b>	(2006.01)	(87) WO 2018/222763	
<b>A47G 19/02</b>	(2006.01)	(74) ŽOVICOVÁ & ŽOVIC IP, s.r.o., Záhradnícka 36, Bratislava, 82108	
<b>A47G 19/22</b>	(2006.01)	<hr/>	
(96) 10.01.2018		(97) <b>EP 3585470</b>	
(96) 18700390.0		(47) 02.06.2021	
(73) AT Promotions Ltd, King's Lynn, Norfolk PE30 4LS, GB		(97) 18.10.2018	
(72) DARLOW, Gary, King's Lynn Norfolk PE30 4LS, GB		(51) <b>A61M 25/00</b>	(2006.01)
TURNER, Alex, King's Lynn Norfolk PE30 4LS, GB		<b>A61M 39/00</b>	(2006.01)
(54) <b>Vakuové dekorování nádob na pití nebo jídlo</b>		<b>A61M 5/32</b>	(2006.01)
(32) 201700408		<b>A61M 27/00</b>	(2006.01)
(31) 10.01.2017		<b>F16L 3/12</b>	(2006.01)
(33) GB		A61M 5/14	(2006.01)
(86) PCT/GB2018/050056		A61M 25/02	(2006.01)
(87) WO 2018/130823		F16L 3/137	(2006.01)
(74) FAJNOR IP s.r.o., Pobřežní 249/46, Praha 8, Karlín, 18600		F16L 51/04	(2006.01)
<hr/>			
(97) <b>EP 3570978</b>		H02G 3/32	(2006.01)
(47) 11.08.2021		(96) 10.04.2018	
(97) 26.07.2018		(96) 18784658.9	
(51) <b>B01L 3/00</b>	(2006.01)	(73) Bioderm, Inc., Largo, FL 33773, US	
<b>C12N 5/071</b>	(2010.01)	(72) HARDERS, James Alan, Santa Barbara, CA 93111, US	
<b>G01N 33/50</b>	(2006.01)	(54) <b>Vzájemně spojené nízkoprofilové upínací zařízení</b>	
(96) 18.01.2018		(32) 201762483719 P, 201715658254	
(96) 18700429.6		(31) 10.04.2017, 24.07.2017	
(73) Genes Diffusion, 59500 Douai, FR		(33) US, US	
(72) TREIZEBRE, Anthony, 59310 Coutiches, FR		(86) PCT/US2018/026909	
THOMMEN, Quentin, 59260 Lille-Hellemmes, FR		(87) WO 2018/191272	
PESEZ, Jean, 59130 Lambersart, FR		(74) ŽOVICOVÁ & ŽOVIC IP, s.r.o., Záhradnícka 36, Bratislava, 82108	
DAMART, Hervé, 59118 Wambrechies, FR		<hr/>	
COURTADE, Emmanuel, 59260 Lille-Hellemmes, FR		(97) <b>EP 3585644</b>	
LIEGEOIS, Luc, 59283 Raimbeaucourt, FR		(47) 02.06.2021	
(54) <b>Zařízení a způsob pro rozlišování spermií</b>		(97) 30.08.2018	
(32) 1750368		(51) <b>B60N 2/24</b>	(2006.01)
(31) 18.01.2017		<b>B60N 2/42</b>	(2006.01)
(33) FR		<b>F41H 7/04</b>	(2006.01)
(86) PCT/EP2018/051154		(96) 21.02.2018	
(87) WO 2018/134281		(96) 18713303.8	
(74) PatentEnter s.r.o., Koliště 1965/13a, Brno, Černá Pole, 60200		(73) NEXTER Systems, 78034 Versailles Cedex, FR	
<hr/>			
		(72) TANTY, Fabien, 18023 Bourges, FR	
		LEBAILLIF, David, 18023 Bourges, FR	
		MALLAT, Didier, 18023 Bourges, FR	
		CARRIE, Sébastien, 18023 Bourges, FR	

DRESSY, Jean-Claude, 18023 Bourges, FR  
(54) **Sedadlo pro vozidlo, zahrnující alespoň jeden tlumicí prostředek**  
(32) 1700189  
(31) 24.02.2017  
(33) FR  
(86) PCT/FR2018/050403  
(87) WO 2018/154231  
(74) Všetečka Zelený Švorčík a partneři, advokátní a patentová kancelář, JUDr. Michal Havlík, Hálkova 1406/2, Praha 2, Nové Město, 12000

(97) **EP 3586019**  
(47) 09.06.2021  
(97) 30.08.2018  
(51) **F16C 27/02** (2006.01)  
**F16C 35/02** (2006.01)  
**B62D 1/16** (2006.01)  
**F16D 1/08** (2006.01)  
(96) 23.02.2018  
(96) 18708944.6  
(73) thyssenkrupp Presta AG, 9492 Eschen, LI  
thyssenkrupp AG, 45143 Essen, DE  
(72) DOMIG, Markus, 6781 Bartholomäberg, AT  
RAICH, Thomas, 6773 Vandans, AT  
(54) **Kluzné ložisko pro vřetenové řízení a sloupek řízení pro motorové vozidlo**  
(32) 102017203101, 102017213807  
(31) 27.02.2017, 08.08.2017  
(33) DE, DE  
(86) PCT/EP2018/054584  
(87) WO 2018/154079  
(74) Všetečka Zelený Švorčík a partneři, advokátní a patentová kancelář, JUDr. Michal Havlík, Hálkova 1406/2, Praha 2, Nové Město, 12000

(97) **EP 3598286**  
(47) 28.07.2021  
(97) 22.01.2020  
(51) **G06F 3/0483** (2013.01)  
**G06F 1/3225** (2019.01)  
**G06F 1/3234** (2019.01)  
**G06F 3/14** (2006.01)  
**G06F 9/4401** (2018.01)  
H04W 52/02 (2009.01)  
H04M 1/725 (2021.01)  
(96) 09.06.2010  
(96) 19186578.1  
(73) QUALCOMM Incorporated, San Diego, CA 92121-1714, US  
(72) SHIPLACOFF, Daniel, San Diego, CA California 92121-1714, US  
DUARTE, Matias, San Diego, CA California 92121-1714, US  
LYON, Jeremy, San Diego, CA California 92121-1714, US  
(54) **Selektivní hibernace aktivit v mobilním výpočetním zařízení**  
(32) 50554109  
(31) 20.07.2009  
(33) US  
(74) Všetečka Zelený Švorčík a partneři, advokátní a patentová kancelář, JUDr. Michal Havlík, Hálkova 1406/2, Praha 2, Nové Město, 12000

(97) **EP 3603877**  
(47) 11.08.2021  
(97) 04.10.2018  
(51) **B23K 35/26** (2006.01)  
**C22C 13/02** (2006.01)  
**B23K 35/02** (2006.01)  
**B23K 35/36** (2006.01)  
**B23K 35/22** (2006.01)  
(96) 30.03.2018  
(96) 18774478.4  
(73) Senju Metal Industry Co., Ltd, Tokyo 120-8555, JP  
(72) IZUMITA Naoko, Tokyo 120-8555, JP  
YOSHIKAWA Shunsaku, Tokyo 120-8555, JP  
TACHIBANA Yoshie, Tokyo 120-8555, JP  
(54) **Pájecí slitina, pájecí pasta a pájecí spoj**  
(32) 2017073270  
(31) 31.03.2017  
(33) JP

(86) PCT/JP2018/013555  
(87) WO 2018/181873  
(74) Všetečka Zelený Švorčík a partneři, advokátní a patentová kancelář, JUDr. Michal Havlík, Hálkova 1406/2, Praha 2, Nové Město, 12000

(97) **EP 3605984**  
(47) 04.08.2021  
(97) 05.02.2020  
(51) **H04L 27/26** (2006.01)  
**H04J 11/00** (2006.01)  
**H04W 48/12** (2009.01)  
**H04W 56/00** (2009.01)  
(96) 10.10.2008  
(96) 19197492.2  
(73) QUALCOMM Incorporated, San Diego, CA 92121-1714, US  
(72) LUO, Tao, San Diego, CA, 92121-1714, US  
MALLADI, Durga Prasad, San Diego, CA, 92121-1714, US  
MONTORO, Juan, San Diego, CA, 92121-1714, US  
GAAL, Peter, San Diego, CA, 92121-1714, US  
SARKAR, SANDIP, San Diego, CA, 92121-1714, US  
(54) **Efektivní schémata pro identifikaci systémů pro komunikační systémy**  
(32) 979056 P, 982265 P, 2352808 P, 248303  
(31) 10.10.2007, 24.10.2007, 25.01.2008, 09.10.2008  
(33) US, US, US, US  
(74) Všetečka Zelený Švorčík a partneři, advokátní a patentová kancelář, JUDr. Michal Havlík, Hálkova 1406/2, Praha 2, Nové Město, 12000

(97) **EP 3606865**  
(47) 28.04.2021  
(97) 11.10.2018  
(51) **B67B 7/40** (2006.01)  
**G01L 5/00** (2006.01)  
**G01M 3/32** (2006.01)  
(96) 04.04.2018  
(96) 18713998.5  
(73) Trivium Packaging Group Netherlands B.V., 7418 AH Deventer, NL  
(72) LÉBOUCHER, Fabrice, 49100 Angers, FR  
(54) **Systém otevírání kovového víka vystaveného tlaku plynů**  
(32) 1752994  
(31) 06.04.2017  
(33) FR  
(86) PCT/EP2018/058644  
(87) WO 2018/185184  
(74) Všetečka Zelený Švorčík a partneři, advokátní a patentová kancelář, JUDr. Michal Havlík, Hálkova 1406/2, Praha 2, Nové Město, 12000

(97) **EP 3613643**  
(47) 16.06.2021  
(97) 26.02.2020  
(51) **B60S 3/00** (2006.01)  
**B60S 3/04** (2006.01)  
**B05B 1/26** (2006.01)  
**B05B 7/00** (2006.01)  
(96) 12.10.2016  
(96) 19203115.1  
(73) WashTec Holding GmbH, 86153 Augsburg, DE  
(72) LINDER, Thomas, 86465 Welden, DE  
(54) **Myčka vozidel**  
(32) 102015013095  
(31) 12.10.2015  
(33) DE  
(74) Všetečka Zelený Švorčík a partneři, advokátní a patentová kancelář, JUDr. Michal Havlík, Hálkova 1406/2, Praha 2, Nové Město, 12000

(97) **EP 3615862**  
(47) 09.06.2021  
(97) 01.11.2018  
(51) **F23C 10/20** (2006.01)  
**B01J 8/44** (2006.01)  
(96) 28.04.2017  
(96) 17720479.9  
(73) Sumitomo SHI FW Energia Oy, 02130 Espoo, FI  
(72) KLAJNY, Marcin, 42-200 Czestochowa, PL  
KAUPPINEN, Kari, 78250 Varkaus, FI  
(54) **Trysková hlavice fluidizačního plynu a reaktor s fluidním ložem s množinou tryskových hlav fluidizačního plynu**



(86) PCT/EP2017/060194  
(87) WO 2018/196997  
(74) Čermák a spol., JUDr. Karel Čermák Ph.D., LL.M., Elišky Peškové  
735/15, Praha 5, Smíchov, 15000

(97) **EP 3616836**  
(47) 21.07.2021  
(97) 04.03.2020  
(51) **B23Q 39/02** (2006.01)  
**B23Q 11/08** (2006.01)  
**B23Q 3/157** (2006.01)  
(96) 03.09.2018  
(96) 18192225.3  
(73) AFW Holding GmbH, 4656 Kirchham, AT  
(72) Weingärtner, Dominik, 4643 Pettenbach, AT  
(54) **Obráběcí zařízení k obrábění obrobku řezáním**  
(74) Patent-K s.r.o., Husnikova 2086/22, Praha 5, Stodůlky, 15800

(97) **EP 3620584**  
(47) 04.08.2021  
(97) 11.03.2020  
(51) **E02F 9/20** (2006.01)  
**G05G 9/047** (2006.01)  
**G05B 19/042** (2006.01)  
(96) 05.09.2019  
(96) 19195559.0  
(73) Brendel Holding GmbH & Co. KG, 74564 Crailsheim, DE  
(72) Dr.-Ing. Brendel, Friederike, 74532 Ilshofen, DE  
Dr.-Ing. Antes, Jochen, 74532 Ilshofen, DE  
(54) **Obslužná jednotka pro dálkové ovládání, zahrnující aktivační čidlo s variabilně účinným rozsahem čidla**  
(32) 102018215066  
(31) 05.09.2018  
(33) DE  
(74) Všeťečka Zelený Švorčík a partneři, advokátní a patentová kancelář, JUDr. Michal Havlík, Hálkova 1406/2, Praha 2, Nové Město, 12000

(97) **EP 3626317**  
(47) 09.06.2021  
(97) 25.03.2020  
(51) **A63B 63/00** (2006.01)  
(96) 03.09.2019  
(96) 19000392.1  
(73) Haspo Sportgeräte GmbH & Co. KG, 38723 Seesen, DE  
(72) Lawes, Steffan, 38723 Seesen, DE  
(54) **Branka**  
(32) 202018004321 U  
(31) 18.09.2018  
(33) DE  
(74) Všeťečka Zelený Švorčík a partneři, advokátní a patentová kancelář, JUDr. Michal Havlík, Hálkova 1406/2, Praha 2, Nové Město, 12000

(97) **EP 3632902**  
(47) 14.07.2021  
(97) 08.04.2020  
(51) **C07D 271/06** (2006.01)  
**A61P 35/00** (2006.01)  
**A61K 31/4245** (2006.01)  
(96) 09.04.2004  
(96) 19209758.2  
(73) PTC Therapeutics, Inc., South Plainfield, NJ 07080, US  
(72) Karp, Gary Mitchell, Princeton Junction, NJ 08550, US  
Hwang, Seongwoo, Edison, NJ 08817, US  
Chen, Guangming, Bridgewater, NJ 08807, US  
Almstead, Neil Gregory, Princeton, NJ 08540, US  
Moon, Young-Choon, Belle Meade, NJ 08502, US  
(54) **SLOUČENINY 1,2,4-OXADIAZOLBENZOOVÉ KYSELINY A JEJICH POUŽITÍ PRO NONSENSE SUPRESI A LÉČENÍ ONEMOCNĚNÍ**  
(32) 461988 P  
(31) 11.04.2003  
(33) US  
(74) Všeťečka Zelený Švorčík a partneři, advokátní a patentová kancelář, JUDr. Michal Havlík, Hálkova 1406/2, Praha 2, Nové Město, 12000

(97) **EP 3636327**  
(47) 08.09.2021  
(97) 15.04.2020  
(51) **A63F 1/12** (2006.01)  
**A63F 1/14** (2006.01)  
(96) 02.12.2016  
(96) 19209594.1  
(73) Shuffle Master GmbH & Co KG, 1010 Vienna, AT  
(72) KRENN, Peter, 2491 Neufeld, AT  
BLAHA, Ernst, 3011 Tullnerbach, AT  
(54) **Zařízení pro manipulaci s kartami a související sestavy a součásti**  
(32) 201514959536  
(31) 04.12.2015  
(33) US  
(74) Traplová Hakr Kubát, advokátní a patentová kancelář, Ing. Jan Kubát patentový zástupce, Přístavní 24, Praha 7, 17000

(97) **EP 3638552**  
(47) 02.06.2021  
(97) 20.12.2018  
(51) **B60S 3/04** (2006.01)  
(96) 14.06.2018  
(96) 18732036.1  
(73) WashTec Holding GmbH, 86153 Augsburg, DE  
(72) ANKNER, Jürgen, 86316 Friedberg, DE  
FISCHER, Ronald, 86179 Augsburg, DE  
BRAUNBARTH, Michael, 86343 Königsbrunn, DE  
KÖLBL, Ulrich, 86316 Friedberg, DE  
(54) **Zařízení pro ošetření vozidel s výsuvným systémem**  
(32) 102017113262  
(31) 16.06.2017  
(33) DE  
(86) PCT/EP2018/065824  
(87) WO 2018/229199  
(74) Všeťečka Zelený Švorčík a partneři, advokátní a patentová kancelář, JUDr. Michal Havlík, Hálkova 1406/2, Praha 2, Nové Město, 12000

(97) **EP 3642439**  
(47) 02.06.2021  
(97) 27.12.2018  
(51) **E05F 15/622** (2015.01)  
(96) 19.06.2017  
(96) 17730809.5  
(73) Gebr. Bode GmbH & Co. KG, 34123 Kassel, DE  
(72) LINNENKOHL, Lars, 34123 Kassel, DE  
(54) **Vřetenový pohon s integrovaným zajišťovacím zařízením**  
(86) PCT/EP2017/064961  
(87) WO 2018/233806  
(74) Všeťečka Zelený Švorčík a partneři, advokátní a patentová kancelář, JUDr. Pavel Zelený, Hálkova 1406/2, Praha 2, Nové Město, 12000

(97) **EP 3644807**  
(47) 09.06.2021  
(97) 03.01.2019  
(51) **A47J 36/06** (2006.01)  
(96) 12.04.2018  
(96) 18720092.8  
(73) Gebr. Echtermann GmbH & Co. KG, 58644 Iserlohn, DE  
(72) BRUNE, Rene, 58644 Iserlohn, DE  
(54) **Otočný kloub víka**  
(32) 102017210842  
(31) 27.06.2017  
(33) DE  
(86) PCT/DE2018/100345  
(87) WO 2019/001609  
(74) HARBER IP s.r.o., Dukelských hrdinů 567/52, Praha 7, Holešovice, 17000

(97) **EP 3645959**  
(47) 02.06.2021  
(97) 03.01.2019  
(51) **F41H 5/16** (2006.01)  
**F41H 5/013** (2006.01)  
(96) 25.06.2018  
(96) 18742411.4  
(73) NEXTER Systems, 78034 Versailles Cedex, FR

(72) MARTINEZ, Yves, 18023 Bourges, FR  
(54) **Deflektor náporu a vozidlo opatřené takovým deflektorem**  
(32) 1700704  
(31) 28.06.2017  
(33) FR  
(86) PCT/EP2018/066977  
(87) WO 2019/002217  
(74) Všeťečka Zelený Švorčík a partneři, advokátní a patentová kancelář, JUDr. Michal Havlík, Hálkova 1406/2, Praha 2, Nové Město, 12000

(97) **EP 3650759**  
(47) 28.04.2021  
(97) 13.05.2020  
(51) **F24D 3/10** (2006.01)  
**F24H 9/02** (2006.01)  
(96) 30.10.2019  
(96) 19206154.7  
(73) Vaillant GmbH, 42859 Remscheid, DE  
PROTHERM PRODUCTION s.r.o., 909 01 Skalica, SK  
(72) Pecha, Jozef, 908 46 Unín, SK  
(54) **Montážní uspořádání pro upevnění expanzní nádoby**  
(32) 1952018  
(31) 09.11.2018  
(33) SK  
(74) Haládík & Partners, advokátní kancelář, spol. s.r.o., U družstva Práce 747/29, Praha 4, Podolí, 14000

(97) **EP 3653083**  
(47) 02.06.2021  
(97) 17.01.2019  
(51) **A47C 3/025** (2006.01)  
**B62B 9/22** (2006.01)  
(96) 09.07.2018  
(96) 18832182.2  
(73) Zhongshan City Tongyinbaby Co., Ltd., Taifeng Industrial Zone Xiaolan Town, Zhongshan Guangdong 528400, CN  
(72) LIU, Weibing, Guangdong 528400, CN  
(54) **Houpací židle**  
(32) 201720847643 U  
(31) 12.07.2017  
(33) CN  
(86) PCT/CN2018/095011  
(87) WO 2019/011216  
(74) Všeťečka Zelený Švorčík a partneři, advokátní a patentová kancelář, JUDr. Pavel Zelený, Hálkova 1406/2, Praha 2, Nové Město, 12000

(97) **EP 3658717**  
(47) 02.06.2021  
(97) 31.01.2019  
(51) **F16B 35/00** (2006.01)  
**E03D 11/14** (2006.01)  
**E03C 1/322** (2006.01)  
**F16B 2/04** (2006.01)  
**F16B 37/14** (2006.01)  
**F16B 41/00** (2006.01)  
(96) 23.07.2018  
(96) 18748855.6  
(73) Sanitea S.R.L., 05100 Terni, IT  
(72) CUCCINIELLO, Daniele, 01033 Civita Castellana (VT), IT  
(54) **Roztažitelná objímka pro usnadnění instalace na zdi zavěšených objektů, souprava zahrnující zmíněnou objímku a související způsob**  
(32) 201700084546, 201800007219  
(31) 25.07.2017, 16.07.2018  
(33) IT, IT  
(86) PCT/EP2018/025201  
(87) WO 2019/020216  
(74) Všeťečka Zelený Švorčík a partneři, advokátní a patentová kancelář, JUDr. Michal Havlík, Hálkova 1406/2, Praha 2, Nové Město, 12000

(97) **EP 3658931**  
(47) 07.07.2021  
(97) 31.01.2019  
(51) **G01R 19/165** (2006.01)  
**G01R 31/367** (2019.01)  
**G01R 31/385** (2019.01)  
**G01R 31/387** (2019.01)

(96) 27.07.2018  
(96) 18748887.9  
(73) F. Hoffmann-La Roche AG, 4070 Basel, CH  
(72) WÜRTELE, Christian, 68163 Mannheim, DE  
FRIEDLI, Kurt, 68259 Mannheim, DE  
LUSZICK, Christian-Alexander, 67063 Ludwigshafen, DE  
(54) **Zdravotnický prostředek s testováním baterie**  
(32) 17183784  
(31) 28.07.2017  
(33) EP  
(86) PCT/EP2018/070380  
(87) WO 2019/020780  
(74) KOREJZOVA LEGAL v.o.s., JUDr. Petra Sauvage de Brantes, Korunní 810/104, Praha 10, Vinohrady, 10100

(97) **EP 3662560**  
(47) 11.08.2021  
(97) 07.02.2019  
(51) **H02J 7/00** (2006.01)  
(96) 02.08.2018  
(96) 18766348.9  
(73) E-GAP S.R.L., 00185 Roma, IT  
(72) DE BLASIO, Eugenio, 00185 Roma, IT  
(54) **Mobilní nabíjecí jednotka, zejména pro elektromobily a systém její správy pro dodávání nabíjení na vyžádání**  
(32) 201700089301  
(31) 03.08.2017  
(33) IT  
(86) PCT/IT2018/050145  
(87) WO 2019/026095  
(74) Všeťečka Zelený Švorčík a partneři, advokátní a patentová kancelář, JUDr. Michal Havlík, Hálkova 1406/2, Praha 2, Nové Město, 12000

(97) **EP 3665575**  
(47) 28.07.2021  
(97) 21.03.2019  
(51) **G06F 11/36** (2006.01)  
**G06F 11/34** (2006.01)  
(96) 22.06.2018  
(96) 18740440.5  
(73) Microsoft Technology Licensing LLC, Redmond, Washington 98052-6399, US  
(72) MOLA, Jordi, Redmond, Washington 98052-6399, US  
(54) **Záznam trasování založený na mezipaměti s využitím dat z koherenčního protokolu mezipaměti**  
(32) 201762559780 P, 201815915930  
(31) 18.09.2017, 08.03.2018  
(33) US, US  
(86) PCT/US2018/038875  
(87) WO 2019/055094  
(74) Všeťečka Zelený Švorčík a partneři, advokátní a patentová kancelář, JUDr. Michal Havlík, Hálkova 1406/2, Praha 2, Nové Město, 12000

(97) **EP 3666720**  
(47) 30.06.2021  
(97) 17.06.2020  
(51) **B66F 9/065** (2006.01)  
**B66F 17/00** (2006.01)  
(96) 20.11.2019  
(96) 19210478.4  
(73) Manitou Italia S.r.l., 41013 Castelfranco Emilia (Modena), IT  
(72) IOTTI, Marco, 42123 REGGIO EMILIA, IT  
(54) **Bezpečnostní systém pro samohybné operační stroje**  
(32) 201800010918  
(31) 10.12.2018  
(33) IT  
(74) Všeťečka Zelený Švorčík a partneři, advokátní a patentová kancelář, JUDr. Michal Havlík, Hálkova 1406/2, Praha 2, Nové Město, 12000

(97) **EP 3668826**  
(47) 23.06.2021  
(97) 21.02.2019  
(51) **C07C 5/48** (2006.01)  
**C07C 11/04** (2006.01)  
(96) 02.08.2018  
(96) 18745966.4

- (73) Shell Internationale Research Maatschappij B.V., 2596 HR Den Haag, NL  
(72) VAN ROSSUM, Guus, 1031 HW Amsterdam, NL  
SCHOONEBEEK, Ronald, Jan, 1031 HW AMSTERDAM, NL  
CALVO, Laura, Mariel, 1031 HW Amsterdam, NL  
ESPOSITO CASSIBBA, Ivana, Daniela, 1031 HW Amsterdam, NL  
MITKIDIS, Georgios, 1031 HW Amsterdam, NL  
PAJAND, Pejman, 1031 HW Amsterdam, NL  
SAN ROMAN MACIA, Maria, Ras Laffan 3747, QA  
KLUSENER, Peter, Anton, August, 1031 HW Amsterdam, NL
- (54) **Oxidativní dehydrogenace ethanu**  
(32) 17386027  
(31) 16.08.2017  
(33) EP  
(86) PCT/EP2018/070939  
(87) WO 2019/034434  
(74) Všeťečka Zelený Švorčík a partneři, advokátní a patentová kancelář, JUDr. Pavel Zelený, Háľkova 1406/2, Praha 2, Nové Město, 12000
- 
- (97) **EP 3668827**  
(47) 23.06.2021  
(97) 21.02.2019  
(51) **C07C 5/48** (2006.01)  
**C07C 11/04** (2006.01)  
(96) 02.08.2018  
(96) 18745970.6  
(73) Shell Internationale Research Maatschappij B.V., 2596 HR The Hague, NL  
(72) CALVO, Laura, Mariel, 1031 HW Amsterdam, NL  
ESPOSITO CASSIBBA, Ivana, Daniela, 1031 HW Amsterdam, NL  
MITKIDIS, Georgios, 1031 HW Amsterdam, NL  
PAJAND, Pejman, 1031 HW Amsterdam, NL  
VAN ROSSUM, Guus, 1031 HW Amsterdam, NL  
SAN ROMAN MACIA, Maria, Ras Laffan 3747, QA  
SCHOONEBEEK, Ronald, Jan, 1031 HW Amsterdam, NL  
KLUSENER, Peter, Anton, August, 1031 HW Amsterdam, NL
- (54) **Oxidativní dehydrogenace ethanu**  
(32) 17386028  
(31) 16.08.2017  
(33) EP  
(86) PCT/EP2018/070953  
(87) WO 2019/034435  
(74) Všeťečka Zelený Švorčík a partneři, advokátní a patentová kancelář, JUDr. Pavel Zelený, Háľkova 1406/2, Praha 2, Nové Město, 12000
- 
- (97) **EP 3679797**  
(47) 30.06.2021  
(97) 15.07.2020  
(51) **A01N 59/06** (2006.01)  
**C05B 1/00** (2006.01)  
**A01N 25/00** (2006.01)  
**A01N 25/04** (2006.01)  
**A01P 7/04** (2006.01)  
**A01P 19/00** (2006.01)  
**C05D 3/02** (2006.01)  
(96) 11.01.2019  
(96) 19382016.4  
(73) S.A. Reverté Productos Minerales, 08729 Castellet I La Gomel (Barcelona), ES  
(72) PRIETO GIGÓ, Arcadio, 08729 CASTELLET I La Gornal (Barcelona), ES  
(54) **Stálé ekologické hnojivo proti fyziologickým poruchám plodů a škůdcům**  
(74) KOREJZOVA LEGAL v.o.s., JUDr. Petra Sauvage de Brantes, Korunní 810/104, Praha 10, Vinohrady, 10100
- 
- (97) **EP 3686096**  
(47) 02.06.2021  
(97) 29.07.2020  
(51) **B62H 5/02** (2006.01)  
**B62K 3/00** (2006.01)  
**B62K 15/00** (2006.01)  
B62H 5/00 (2006.01)  
(96) 25.01.2019  
(96) 19153710.9  
(73) Schnippering, Axel, 58339 Breckerfeld, DE  
(72) Schnippering, Axel, 58339 Breckerfeld, DE
- (54) **Koloběžka vybavená ochranou proti krádeži**  
(74) Macek and Partners, Mgr. Jiří Macek, Sázkavská 751/16, Praha 2, Vinohrady, 12000
- 
- (97) **EP 3697405**  
(47) 14.07.2021  
(97) 25.04.2019  
(51) **A61K 31/196** (2006.01)  
**A61P 31/00** (2006.01)  
**A61P 31/04** (2006.01)  
**A61P 31/16** (2006.01)  
**A61K 31/7012** (2006.01)  
(96) 17.10.2018  
(96) 18800045.9  
(73) Atriva Therapeutics GmbH, 72072 Tübingen, DE  
(72) LUDWIG, Stephan, 48161 Münster, DE  
PLANZ, Oliver, 72581 Dettingen an der Erms, DE
- (54) **Nový inhibitor MEK pro léčení virových a bakteriálních infekcí**  
(32) 100487  
(31) 17.10.2017  
(33) LU  
(86) PCT/EP2018/078335  
(87) WO 2019/076947  
(74) Všeťečka Zelený Švorčík a partneři, advokátní a patentová kancelář, JUDr. Michal Havlík, Háľkova 1406/2, Praha 2, Nové Město, 12000
- 
- (97) **EP 3710260**  
(47) 21.07.2021  
(97) 13.08.2020  
(51) **B41J 2/14** (2006.01)  
**B41J 2/045** (2006.01)  
(96) 06.02.2019  
(96) 19708197.9  
(73) HEWLETT-PACKARD DEVELOPMENT COMPANY, L.P., Spring, TX 77389, US  
(72) MARTIN, Eric, Corvallis, Oregon 97330-4239, US  
LINN, Scott A., Corvallis, Oregon 97330-4239, US  
GARDNER, James Michael, Corvallis, Oregon 97330-4239, US
- (54) **Matice pro tiskovou hlavu**  
(86) PCT/US2019/016777  
(87) WO 2020/162909  
(74) PatentEnter s.r.o., Koliště 1965/13a, Brno, Černá Pole, 60200
- 
- (97) **EP 3710565**  
(47) 02.06.2021  
(97) 23.05.2019  
(51) **C10L 1/185** (2006.01)  
**C10L 1/198** (2006.01)  
**C10L 10/04** (2006.01)  
**C10L 10/06** (2006.01)  
(96) 05.11.2018  
(96) 18804709.6  
(73) DORF KETAL CHEMICALS FZE, Fujairah, AE  
(72) SUBRAMANIYAM, Mahesh, Mumbai Maharashtra 400064, IN
- (54) **Kompozice aditiv do paliva a způsob jejich použití**  
(32) 201721041306  
(31) 17.11.2017  
(33) IN  
(86) PCT/IB2018/058676  
(87) WO 2019/097353  
(74) ŽOVICOVÁ & ŽOVIC IP, s.r.o., Záhradnícka 36, Bratislava, 82108
- 
- (97) **EP 3711448**  
(47) 09.06.2021  
(97) 14.11.2019  
(51) **H04W 76/19** (2018.01)  
(96) 29.04.2019  
(96) 19723513.8  
(73) TELEFONAKTIEBOLAGET LM ERICSSON (PUBL), 164 83 Stockholm, SE  
(72) DA SILVA, Icaro L. J., 170 77 SOLNA, SE  
HOFSTRÖM, Björn, 589 41 Linköping, SE  
CHRISTOFFERSSON, Jan, 975 61 LULEÅ, SE  
FOLKE, Mats, 162 43 VÄLLINGBY, SE
- (54) **Procedury resetování MAC entity**  
(32) 201862669578 P

(31) 10.05.2018  
(33) US  
(86) PCT/SE2019/050383  
(87) WO 2019/216805  
(74) KOREJZOVA LEGAL v.o.s., JUDr. Petra Sauvage de Brantes, Korunní 810/104, Praha 10, Vinohrady, 10100

(97) **EP 3715039**  
(47) 11.08.2021  
(97) 30.09.2020  
(51) **B23K 35/02** (2006.01)  
**B23K 35/26** (2006.01)  
**C22C 13/00** (2006.01)  
**C22C 13/02** (2006.01)  
**H05K 3/34** (2006.01)  
**H05K 1/02** (2006.01)  
**B23K 35/30** (2006.01)  
(96) 27.03.2020  
(96) 20166279.8  
(73) Senju Metal Industry Co., Ltd, Tokyo 120-8555, JP  
(72) IJIMA, Yuki, Adachi-ku, Tokyo 120-8555, JP  
NOMURA, Hikaru, Adachi-ku, Tokyo 120-8555, JP  
SAITO, Takashi, Adachi-ku, Tokyo 120-8555, JP  
IZUMITA, Naoko, Adachi-ku, Tokyo 120-8555, JP  
YOSHIKAWA, Shunsaku, Adachi-ku, Tokyo 120-8555, JP  
(54) **Pájecí slitina, pájecí koule, pájecí předlisek, pájecí pasta a pájecí spoj**  
(32) 2019060504  
(31) 27.03.2019  
(33) JP  
(74) Všetěčka Zelený Švorčík a partneři, advokátní a patentová kancelář, JUDr. Michal Havlík, Hálkova 1406/2, Praha 2, Nové Město, 12000

(97) **EP 3715776**  
(47) 02.06.2021  
(97) 30.09.2020  
(51) **F42C 19/08** (2006.01)  
**F42B 12/06** (2006.01)  
**F42B 14/06** (2006.01)  
(96) 24.02.2020  
(96) 20158974.4  
(73) Nexter Munitions, 78034 Versailles Cedex, FR  
(72) COTET, Stéphane, 18023 Bourges, FR  
BARRES, David, 18023 Bourges, FR  
THEILLIER, Lucie, 18023 Bourges, FR  
ORSAT, Guillaume, 18023 Bourges, FR  
(54) **Náboj zahrnující zápalné šňůry**  
(32) 1903116  
(31) 27.03.2019  
(33) FR  
(74) Všetěčka Zelený Švorčík a partneři, advokátní a patentová kancelář, JUDr. Michal Havlík, Hálkova 1406/2, Praha 2, Nové Město, 12000

(97) **EP 3736459**  
(47) 30.06.2021  
(97) 11.11.2020  
(51) **F16B 45/00** (2006.01)  
**F16B 23/00** (2006.01)  
**F16B 35/04** (2006.01)  
(96) 29.04.2020  
(96) 20172083.6  
(73) J.D. Theile GmbH & Co. KG, 58239 Schwerte, DE  
(72) ZHANG, Xiu Wei, 58239 Schwerte, DE  
KRESIC, Ivan, 58239 Schwerte, DE

(54) **Kotevní bod**  
(32) 202019102552 U  
(31) 07.05.2019  
(33) DE  
(74) PatentEnter s.r.o., Koliště 1965/13a, Brno, Černá Pole, 60200

(97) **EP 3747340**  
(47) 14.07.2021  
(97) 09.12.2020  
(51) **A47L 15/50** (2006.01)  
(96) 07.05.2020  
(96) 20173390.4  
(73) FRIES Planungs- und Marketinggesellschaft m.b.H., 6832 Sulz, AT  
(72) Watzenegger, Tobias, 6837 Weiler, AT  
Grabher, Markus, 6890 Lustenau, AT  
Marte, Gerhard, 6833 Klaus, AT  
(54) **Mycí koš pro myčky**  
(32) 2122019  
(31) 03.06.2019  
(33) AT  
(74) KOREJZOVA LEGAL v.o.s., JUDr. Petra Sauvage de Brantes, Korunní 810/104, Praha 10, Vinohrady, 10100

(97) **EP 3771762**  
(47) 16.06.2021  
(97) 03.02.2021  
(51) **D04H 3/02** (2006.01)  
**D04H 3/14** (2012.01)  
**D04H 3/16** (2006.01)  
(96) 30.07.2019  
(96) 19189208.2  
(73) Reifenhäuser GmbH & Co. KG Maschinenfabrik, 53844 Troisdorf, DE  
(72) WAGNER, Tobias, 50823 Köln, DE  
SOMMER, Sebastian, 53844 Troisdorf, DE  
BOHL, Patrick, 53773 Hennef, DE  
RÖSNER, Andreas, 53129 Bonn, DE  
GEUS, Hans Georg, 53859 Niederkassel, DE  
(54) **Zařízení a způsob výroby netkané textilie**  
(74) Čermák a spol., JUDr. Karel Čermák Ph.D., LL.M., Elišky Peškové 735/15, Praha 5, Smíchov, 15000

(97) **EP 3798988**  
(47) 04.08.2021  
(97) 31.03.2021  
(51) **G06T 9/00** (2006.01)  
**H04N 5/262** (2006.01)  
**G06T 5/00** (2006.01)  
**G06T 5/10** (2006.01)  
**H04N 19/61** (2014.01)  
**H04N 19/85** (2014.01)  
(96) 30.03.2004  
(96) 20203073.0  
(73) Dolby International AB, 1101 CN Amsterdam Zuidoost, NL  
(72) KOBILANSKY, Alexander, Glenn, NH 03838, US  
GOMILA, Cristina, 35510 Cesson Sevigne, FR  
(54) **Způsob a zařízení pro reprezentování granularity obrazu jedním nebo více parametry**  
(32) 470712 P  
(31) 15.05.2003  
(33) US  
(74) Všetěčka Zelený Švorčík a partneři, advokátní a patentová kancelář, JUDr. Michal Havlík, Hálkova 1406/2, Praha 2, Nové Město, 12000

### Zveřejněné opravené překlady evropských patentových spisů

U následujících udělených evropských patentů s účinky pro Českou republiku byl majitelem předložen opravený překlad patentového spisu do českého jazyka (§35d odst. 2 zákona č. 527/1990 Sb., v platném znění).

Datem zveřejnění opraveného překladu evropského patentového spisu je datum publikace tohoto Věstníku.

(97) EP 3297654 (97) EP 3569237 (97) EP 3703371  
(97) EP 3422396 (97) EP 3703370

### Zveřejněné překlady pozměněného nebo omezeného znění evropských patentových spisů

U následujících udělených evropských patentů s účinky pro Českou republiku byl majitelem předložen český překlad pozměněného nebo omezeného znění evropského patentového spisu (§35f odst. 3 zákona č. 527/1990 Sb., v platném znění).

Datem zveřejnění překladu pozměněného nebo omezeného znění evropského patentového spisu je datum publikace tohoto Věstníku.

(97) EP 1931350 (97) EP 2253608

### Evropské patenty zachované v pozměněném nebo omezeném znění

V této části jsou uvedeny evropské patenty s účinky pro Českou republiku, které byly Evropským úřadem podle článku 102 Úmluvy o udělování evropských patentů zachovány v omezeném znění podle čl. 105a - 105c EPC 2000, nebo v pozměněném znění (§ 35f zákona č. 527/1990 Sb., v platném znění).

(97)	Datum oznámení o zachování patentu	(97)	Datum oznámení o zachování patentu
EP 1533323	08.09.2021	EP 2882316	08.09.2021
EP 1586776	08.09.2021		

### Evropské patenty zrušené Evropským patentovým úřadem

Následující evropské patenty udělené Evropským patentovým úřadem s účinky pro Českou republiku byly zrušeny Evropským patentovým úřadem podle článku 102 Úmluvy o udělování evropských patentů (§ 35f odst. 2 zákona č. 527/1990 Sb., v platném znění).

(97) EP 1432762 (97) EP 2374472 (97) EP 2499414  
(97) EP 2294925 (97) EP 2444142 (97) EP 2691086

### MM4A Zánik evropských patentů nezaplacením poplatků za udržování platnosti patentu

Následující evropské patenty udělené Evropským patentovým úřadem s účinky pro Českou republiku zanikly pro nezaplacení poplatků za udržování platnosti patentu (§ 22 písm. b) zákona č. 527/1990 Sb., v platném znění).

(97) EP 1345068	(97) EP 1826279	(97) EP 2208216	(97) EP 2495106
(97) EP 1348350	(97) EP 1832765	(97) EP 2226169	(97) EP 2497774
(97) EP 1452499	(97) EP 1837730	(97) EP 2236710	(97) EP 2500051
(97) EP 1454731	(97) EP 1851350	(97) EP 2248782	(97) EP 2504109
(97) EP 1487733	(97) EP 1855657	(97) EP 2249138	(97) EP 2539326
(97) EP 1491206	(97) EP 1861575	(97) EP 2249655	(97) EP 2542072
(97) EP 1506590	(97) EP 1953179	(97) EP 2254441	(97) EP 2542594
(97) EP 1571274	(97) EP 1964700	(97) EP 2254869	(97) EP 2544698
(97) EP 1574540	(97) EP 1964784	(97) EP 2254870	(97) EP 2545239
(97) EP 1584647	(97) EP 1967099	(97) EP 2257195	(97) EP 2560848
(97) EP 1584721	(97) EP 1985559	(97) EP 2262648	(97) EP 2573166
(97) EP 1600021	(97) EP 1993443	(97) EP 2262696	(97) EP 2626076
(97) EP 1601444	(97) EP 1993547	(97) EP 2262778	(97) EP 2629977
(97) EP 1601477	(97) EP 1994355	(97) EP 2265138	(97) EP 2635441
(97) EP 1601944	(97) EP 1994943	(97) EP 2364761	(97) EP 2638920
(97) EP 1636015	(97) EP 1997506	(97) EP 2364795	(97) EP 2650285
(97) EP 1686164	(97) EP 2010392	(97) EP 2401226	(97) EP 2662318
(97) EP 1698229	(97) EP 2010740	(97) EP 2402032	(97) EP 2678282
(97) EP 1698374	(97) EP 2070497	(97) EP 2403510	(97) EP 2678329
(97) EP 1705345	(97) EP 2098249	(97) EP 2403716	(97) EP 2680833
(97) EP 1718322	(97) EP 2129532	(97) EP 2403865	(97) EP 2680834
(97) EP 1721045	(97) EP 2129978	(97) EP 2404136	(97) EP 2681035
(97) EP 1725223	(97) EP 2134699	(97) EP 2412841	(97) EP 2681249
(97) EP 1725352	(97) EP 2138044	(97) EP 2414808	(97) EP 2683262
(97) EP 1725553	(97) EP 2139742	(97) EP 2433286	(97) EP 2684462
(97) EP 1744001	(97) EP 2141985	(97) EP 2471392	(97) EP 2692892
(97) EP 1749090	(97) EP 2144713	(97) EP 2492043	(97) EP 2705204

(97) EP 2748364	(97) EP 2835053	(97) EP 2962477	(97) EP 3114175
(97) EP 2769653	(97) EP 2835442	(97) EP 2964538	(97) EP 3114299
(97) EP 2772145	(97) EP 2885199	(97) EP 2964623	(97) EP 3114746
(97) EP 2772674	(97) EP 2913284	(97) EP 2964680	(97) EP 3117709
(97) EP 2774522	(97) EP 2913575	(97) EP 2964767	(97) EP 3130535
(97) EP 2796936	(97) EP 2913729	(97) EP 2967610	(97) EP 3210677
(97) EP 2806059	(97) EP 2913835	(97) EP 2969823	(97) EP 3216951
(97) EP 2819602	(97) EP 2915788	(97) EP 2969825	(97) EP 3217936
(97) EP 2819634	(97) EP 2923623	(97) EP 2970687	(97) EP 3261465
(97) EP 2819853	(97) EP 2923624	(97) EP 2973596	(97) EP 3261466
(97) EP 2820310	(97) EP 2926674	(97) EP 2986475	(97) EP 3265301
(97) EP 2822276	(97) EP 2948574	(97) EP 3064278	(97) EP 3268421
(97) EP 2822909	(97) EP 2959569	(97) EP 3067086	(97) EP 3269661
(97) EP 2827907	(97) EP 2961286	(97) EP 3072658	(97) EP 3270711
(97) EP 2832881	(97) EP 2961368	(97) EP 3072662	(97) EP 3274111
(97) EP 2832892	(97) EP 2961449	(97) EP 3110797	(97) EP 3326710
(97) EP 2832893	(97) EP 2961580	(97) EP 3111148	
(97) EP 2834582	(97) EP 2961599	(97) EP 3114006	

## PD4A

## Převod práv a ostatní změny majitelů evropských patentů

(97) <b>EP 1635783</b>	(97) <b>EP 2841575</b>
(73) Kyowa Kirin Services Ltd, London, EC3M 6BN, GB	(73) Takeda Pharmaceutical Company Limited, Osaka-shi, Osaka, JP
<hr/>	
(97) <b>EP 1848718</b>	(97) <b>EP 2934773</b>
(73) Takeda Pharmaceutical Company Limited, Osaka-shi, Osaka, JP	(73) Floral Packaging IP Holdings LLC, Lindon, 84042, UT, US
<hr/>	
(97) <b>EP 1989206</b>	(97) <b>EP 3009623</b>
(73) Takeda Pharmaceutical Company Limited, Osaka-shi, Osaka, JP	(73) Eberspächer Exhaust Technology GmbH, 66539 Neunkirchen, DE
<hr/>	
(97) <b>EP 2300013</b>	(97) <b>EP 3009623</b>
(73) Takeda Pharmaceutical Company Limited, Osaka-shi, Osaka, JP	(73) Purem GmbH, 66539 Neunkirchen, DE
<hr/>	
(97) <b>EP 2389409</b>	(97) <b>EP 3107507</b>
(73) NEVEON Austria GmbH, 4550 Kremsmünster, AT	(73) Torc2 Ltd., Rugby CV21 3XH, GB
<hr/>	
(97) <b>EP 2582701</b>	(97) <b>EP 3157916</b>
(73) Takeda Pharmaceutical Company Limited, Osaka-shi, Osaka, JP	(73) Takeda Pharmaceutical Company Limited, Osaka-shi, Osaka, JP
<hr/>	
(97) <b>EP 2603966</b>	(97) <b>EP 3164130</b>
(73) risomat GmbH & Co. KG, 88255 Baienfurt, DE	(73) Takeda Pharmaceutical Company Limited, Osaka-shi, Osaka, JP
<hr/>	
(97) <b>EP 2704862</b>	(97) <b>EP 3209647</b>
(73) RHI Magnesita Interstop AG, 6331 Hünenberg, CH	(73) Takeda Pharmaceutical Company Limited, Osaka-shi, Osaka, JP
<hr/>	
(97) <b>EP 2759582</b>	(97) <b>EP 3262066</b>
(73) KD Finechem Co., Ltd., Saha-gu, Busan 49432, KR	(73) Syncona IP Holdco Limited, London, WC1B 3SR, GB
<hr/>	
(97) <b>EP 2783216</b>	(97) <b>EP 3296460</b>
(73) Abaxis LLC, Union City, 94587, CA, US	(73) voestalpine Railway Systems GmbH, 8700 Leoben, AT voestalpine Turnout Technology Zeltweg GmbH, 8740 Zeltweg, AT
<hr/>	
(97) <b>EP 2783216</b>	(97) <b>EP 3576688</b>
(73) Zoetis Services LLC, Parsippany, 07054, NJ, US	(73) Bioderm, Inc., Largo, 33773, FL, US
<hr/>	
(97) <b>EP 2811010</b>	(97) <b>EP 3606865</b>
(73) KD Finechem Co., Ltd., Saha-gu, Busan 49432, KR	(73) Trivium Packaging Group Netherlands B.V., 7418 AH Deventer, NL

## Zápisů licenčních smluv do českého rejstříku evropských patentů

(97) <b>EP 2710076</b>
(73) Ústav Polymérov Sav, 842 36 Bratislava, SK
Nabyvatel: PANARA, a.s., 949 05 Nitra, SK
Druh licence: výlučná
Datum uzavření smlouvy: 30.09.2015
Datum zápisu smlouvy: 14.09.2021

**FG1K**

**Zapsané užité vzory - přehled podle čísel zápisu**

V období uzávěrky tohoto čísla Věstníku zapsal Úřad průmyslového vlastnictví tyto užité vzory.

(11)	(51)		(11)	(51)		(11)	(51)	
35396	<i>C 12 N 1/14</i>	(2006.01)	35402	<i>H 01 H 85/02</i>	(2006.01)	35408	<i>F 24 F 1/02</i>	(2019.01)
35397	<i>C 12 N 1/14</i>	(2006.01)	35403	<i>G 08 G 1/065</i>	(2006.01)	35409	<i>C 04 B 26/26</i>	(2006.01)
35398	<i>C 01 G 3/00</i>	(2006.01)	35404	<i>H 02 J 3/38</i>	(2006.01)	35410	<i>F 23 H 17/12</i>	(2006.01)
35399	<i>G 08 G 1/054</i>	(2006.01)	35405	<i>E 01 C 5/06</i>	(2006.01)	35411	<i>A 23 G 9/32</i>	(2006.01)
35400	<i>B 32 B 5/26</i>	(2006.01)	35406	<i>A 61 L 2/06</i>	(2006.01)	35412	<i>A 01 K 5/01</i>	(2006.01)
35401	<i>F 42 B 5/02</i>	(2006.01)	35407	<i>B 23 K 26/70</i>	(2014.01)			

**FG1K**

**Zapsané užité vzory - řazené podle MPT**

(51)	<i>A01K 5/01</i>	(2006.01)	(54)	<b>Sestava pro laserové navařování polotovárů s chlazením založeným na fázových změnách chladicího média pro výrobu miniaturního zkušební tělesa s V-vrubem z oceli HR3C</b>
(11)	35412		(74)	Langrova, s.r.o., Skrětova 1011/48, Plzeň, Jižní Předměstí, 30100
(21)	<b>2021-39104</b>			
(22)	19.08.2021			
(47)	14.09.2021			
(73)	CatROUND s.r.o., Praha 10, Vinohrady, CZ		(51)	<i>B32B 5/26</i>
(72)	Somol Tomáš Ing., Řevničov, CZ			<i>B32B 27/02</i>
	Rais Václav Ing., Řevničov, CZ			<i>B82Y 30/00</i>
	Kadlecová Jana Anastázie B.A.B.A., Dis., Sušice, Sušice II, CZ			<i>A62B 23/00</i>
	Moravcová Tereza Mgr., Frýdek-Místek, Frýdek, CZ			<i>A41D 13/11</i>
(54)	<b>Souprava jídelní vicedílná pro zvířata</b>		(11)	35400
			(21)	<b>2021-38768</b>
(51)	<i>A23G 9/32</i>	(2006.01)	(22)	28.04.2021
	<i>A23G 9/34</i>	(2006.01)	(47)	14.09.2021
	<i>A23G 9/42</i>	(2006.01)	(73)	Contipro a.s., Dolní Dobrouč, CZ
(11)	35411		(72)	Kotzianová Adéla, Opava, Kateřinky, CZ
(21)	<b>2021-39100</b>			Hrubá Zuzana, Horní Branná, CZ
(22)	19.08.2021			Vondrovic Štěpán, Korouhev, CZ
(47)	14.09.2021			Pokorný Marek, Čenkovice, CZ
(73)	Výzkumný ústav potravinářský Praha, v. v. i., Praha 10, Hostivař, CZ			Velebný Vladimír, Žamberk, CZ
(72)	Laknerová Ivana Ing., Praha 4, Nusle, CZ		(54)	<b>Prostředek určený pro ochranu respiračních cest</b>
	Čadová Hana, Poděbrady, Poděbrady II, CZ		(74)	Kania, Sedlák, Smola, s.r.o., Mendlovo náměstí 907/1a, Brno, Staré Brno, 60300
(54)	<b>Rostlinný mražený dezert s vyšším obsahem antioxidantů a prebiotik</b>			
(51)	<i>A61L 2/06</i>	(2006.01)	(51)	<i>C01G 3/00</i>
	<i>A61L 11/00</i>	(2006.01)		<i>H01B 12/06</i>
	<i>F23J 15/00</i>	(2006.01)	(11)	35398
(11)	35406		(21)	<b>2021-38633</b>
(21)	<b>2021-39011</b>		(22)	11.03.2021
(22)	19.07.2021		(47)	14.09.2021
(47)	14.09.2021		(73)	Vysoká škola chemicko-technologická v Praze, Praha 6, Dejvice, CZ
(73)	EVECO Brno, s. r. o., Brno, Žabovřesky, CZ			CAN SUPERCONDUCTORS, s.r.o., Kamenice, CZ
(72)	Oral Jaroslav Ing., Brno, Medlánky, CZ		(72)	Sedmidubský David prof. Dr. Ing., Praha 6, Suchdol, CZ
	Křišpín Jan Ing., Vojkovice, CZ			Lojka Michal Ing., Cheb, CZ
	Krňávek Martin Ing., Brno, Žabovřesky, CZ			Antončík Filip Bc., Ostrava, Lhotka, CZ
	Puchýř Radim Ing., Ph.D., Brno, Žabovřesky, CZ			Bartůněk Vilém Ing., Ph.D., Praha 10, Strašnice, CZ
	Vavříčková Veronika Ing., Brno, Královo Pole, CZ			Jankovský Ondřej doc. Ing., Ph.D., Praha 10, Malešice, CZ
(54)	<b>Zařízení na hygienizaci nebezpečného odpadu ze zdravotnických zařízení</b>			Plecháček Jan Mgr., MBA, Říčany, CZ
(74)	Kania, Sedlák, Smola, s.r.o., Mendlovo náměstí 907/1a, Brno, Staré Brno, 60300			Plecháček Vladimír Ing., CSc., Říčany, CZ
				Hlásek Tomáš Ing., Ph.D., Praha 8, Čimice, CZ
			(54)	<b>Polykrystalický terč vysokoteplotního supravodiče na bázi směsných oxidů vzácných zemin, barya a mědi optimalizovaný pro nanášení supravodivých vrstev pomocí pulzní iontové depozice</b>
			(74)	Ing. Kateřina Kovaříčková, Technická 5, Praha 6, 16628
(51)	<i>B23K 26/70</i>	(2014.01)	(51)	<i>C04B 26/26</i>
	<i>B23K 26/342</i>	(2014.01)	(11)	35409
(11)	35407		(21)	<b>2021-39077</b>
(21)	<b>2021-39049</b>		(22)	09.08.2021
(22)	29.07.2021		(47)	14.09.2021
(47)	14.09.2021		(73)	ORLEN UniCRE a.s., Ústí nad Labem, Ústí nad Labem-centrum, CZ
(73)	COMTES FHT a.s., Dobřany, CZ		(72)	Matoušek Luboš Ing., Most, CZ
(72)	Horváth Jakub Ing., Ph.D., Praha 5, Hlubočepy, CZ			Černý Radek Ing., Želenice, CZ
	Konopík Pavel Ing., Ph.D., Plzeň, Bolevec, CZ			Jiša Petr Ing., Mariánské Lázně, CZ
	Chvostová Eva Ing., Ph.D., Plzeň, Severní Předměstí, CZ			
	Melzer Daniel Ing., Plzeň, Jižní Předměstí, CZ			
	Horváth Ladislav Ing., Praha 5, Hlubočepy, CZ			

(51) <i>C12N 1/14</i> (2006.01) <i>C07C 403/24</i> (2006.01) <i>C07C 11/21</i> (2006.01) <i>A23L 35/00</i> (2016.01)	(73) Morávek Petr Ing., CSc., Koberovy, CZ (72) Morávek Petr Ing., CSc., Koberovy, CZ (54) <b>Vzduchotechnická jednotka s cirkulačním vytápěním a chlazením</b>
(11) 35396 (21) <b>2020-38431</b> (22) 31.12.2020 (47) 14.09.2021 (73) C2P s.r.o., Chlumeck nad Cidlinou, Chlumeck nad Cidlinou I, CZ Univerzita Karlova, Praha 1, Staré Město, CZ (72) Hromádka Róbert MUDr., Hradec Králové, CZ Kejčík Zdeněk Ing., Ph.D., Sokolov, CZ Martásek Pavel prof. Mudr., Dr.Sc., Praha 4, Chodov, CZ Jakubek Milan Ing., Ph.D., Rychvald, CZ	(51) <i>F42B 5/02</i> (2006.01) <i>F42B 5/16</i> (2006.01) <i>F42B 5/36</i> (2006.01) <i>F42B 3/28</i> (2006.01)
(54) <b>Obohacený extrakt <i>Monascus purpureus</i> pro adjuvantní terapii</b>	(11) 35401 (21) <b>2021-38793</b> (22) 10.05.2021 (47) 14.09.2021 (73) Svachouček Václav Ing., CSc., Vlašim, CZ (72) Svachouček Václav Ing., CSc., Vlašim, CZ (54) <b>Minometná nábojka</b>
(51) <i>C12N 1/14</i> (2006.01) <i>C07C 381/00</i> (2006.01) <i>A61P 29/00</i> (2006.01) <i>C01G 9/02</i> (2006.01) <i>A23L 35/00</i> (2016.01)	(51) <i>G08G 1/054</i> (2006.01) <i>G08G 1/052</i> (2006.01)
(11) 35397 (21) <b>2020-38432</b> (22) 31.12.2020 (47) 14.09.2021 (73) C2P s.r.o., Chlumeck nad Cidlinou, Chlumeck nad Cidlinou I, CZ Univerzita Karlova, Praha 1, Staré Město, CZ (72) Hromádka Róbert MUDr., Hradec Králové, CZ Šandriková Viera Mgr., Hradec Králové, CZ Martásek Pavel Prof. Mudr., Dr.Sc., Praha 4, Chodov, CZ Kejčík Zdeněk Ing., Ph.D., Sokolov, CZ Jakubek Milan Ing., Ph.D., Rychvald, CZ	(11) 35399 (21) <b>2021-38646</b> (22) 16.03.2021 (47) 14.09.2021 (73) GEMOS DOPRAVNÍ SYSTÉMY a.s., Praha 9, Satalice, CZ (72) Sedlák Michal, Úžice, CZ (54) <b>Inteligentní systém pro detekci rychlosti vozidel</b>
(54) <b>Potravinový doplněk potlačující zánětlivé reakce v adjuvantní terapii</b>	(51) <i>G08G 1/065</i> (2006.01) <i>G08G 1/14</i> (2006.01)
(51) <i>E01C 5/06</i> (2006.01)	(11) 35403 (21) <b>2021-38936</b> (22) 25.06.2021 (47) 14.09.2021 (73) GEMOS DOPRAVNÍ SYSTÉMY a.s., Praha 9, Satalice, CZ (72) Sedlák Michal, Úžice, CZ (54) <b>Systém pro monitorování parkování</b>
(11) 35405 (21) <b>2021-38978</b> (22) 09.07.2021 (47) 14.09.2021 (73) Lias Vintířov, lehký stavební materiál k.s., Vintířov, CZ (72) Hela Rudolf prof. Ing., CSc., Brno, Líšeň, CZ Hubertová Michala Ing., Ph.D., MBA, Chodov, CZ	(51) <i>H01H 85/02</i> (2006.01) <i>H01H 85/30</i> (2006.01) <i>H02H 5/04</i> (2006.01) <i>H02H 7/24</i> (2006.01) <i>H02H 9/04</i> (2006.01) <i>H02H 3/20</i> (2006.01)
(54) <b>Vodopropustný dlažební prvek</b>	(11) 35402 (21) <b>2021-38863</b> (22) 01.06.2021 (47) 14.09.2021 (73) SALTEK s.r.o., Ústí nad Labem, Krásné Březno, CZ (72) Suchý Jaromír Ing., Ústí nad Labem, Skorotice, CZ Čadek Martin Ing., Horažďovice, CZ
(51) <i>F23H 17/12</i> (2006.01) <i>F23H 7/00</i> (2006.01)	(54) <b>Zařízení pro ochranu proti nadproudu, zejména pro ochranu svodičů přepětí</b> (74) Ing. Hana Dušková, Na Kočově 180, Chotutice, 28103
(11) 35410 (21) <b>2021-39099</b> (22) 19.08.2021 (47) 14.09.2021 (73) Vyncke s.r.o., Frýdek-Místek, Chlebovice, CZ (72) Musil Petr Ing., Ostrava, Moravská Ostrava, CZ Salvet Petr Ing., Ostrava, Poruba, CZ	(51) <i>H02J 3/38</i> (2006.01) <i>H02J 3/28</i> (2006.01) <i>H02J 9/04</i> (2006.01) <i>H02J 7/04</i> (2006.01) <i>H02J 7/32</i> (2006.01) <i>H02J 7/35</i> (2006.01)
(54) <b>Roštnice stupňovitého roštu</b>	(11) 35404 (21) <b>2021-38966</b> (22) 16.05.2014 (47) 14.09.2021 (73) Koudelka Pavel Ing., Hradec Králové, Kukleny, CZ (72) Koudelka Pavel Ing., Hradec Králové, Kukleny, CZ (54) <b>Zapojení energetického systému pro řízenou distribuci energie</b> (74) Ing. Milan Škoda, Nahofánská 308, Nové Město nad Metují, Krčín, 54901
(51) <i>F24F 1/02</i> (2019.01) <i>F24F 12/00</i> (2006.01) <i>F24F 13/08</i> (2006.01) <i>F24F 13/28</i> (2006.01)	
(11) 35408 (21) <b>2021-39070</b> (22) 05.08.2021 (47) 14.09.2021	



## Seznam majitelů zapsaných užitéch vzorů

(73) CAN SUPERCONDUCTORS, s.r.o., Kamenice, CZ	(11) 35398	(51) <b>C 01 G 3/00</b>	(2006.01)	(73) SALTEK s.r.o., Ústí nad Labem, Krásné Březno, CZ	(11) 35402	(51) <b>H 01 H 85/02</b>	(2006.01)
CatROUND s.r.o., Praha 10, Vinohrady, CZ	35412	<b>A 01 K 5/01</b>	(2006.01)	Univerzita Karlova, Praha 1, Staré Město, CZ	35396	<b>C 12 N 1/14</b>	(2006.01)
COMTES FHT a.s., Dobřany, CZ	35407	<b>B 23 K 26/70</b>	(2014.01)	Univerzita Karlova, Praha 1, Staré Město, CZ	35397	<b>C 12 N 1/14</b>	(2006.01)
Contipro a.s., Dolní Dobrouč, CZ	35400	<b>B 32 B 5/26</b>	(2006.01)	Vyncke s.r.o., Frýdek-Místek, Chlebovice, CZ	35410	<b>F 23 H 17/12</b>	(2006.01)
C2P s.r.o., Chlumec nad Cidlinou, Chlumec nad Cidlinou I, CZ	35396	<b>C 12 N 1/14</b>	(2006.01)	Vysoká škola chemicko- technologická v Praze, Praha 6, Dejvice, CZ	35398	<b>C 01 G 3/00</b>	(2006.01)
C2P s.r.o., Chlumec nad Cidlinou, Chlumec nad Cidlinou I, CZ	35397	<b>C 12 N 1/14</b>	(2006.01)	Výzkumný ústav potravinářský Praha, v. v. i., Praha 10, Hostivař, CZ	35411	<b>A 23 G 9/32</b>	(2006.01)
EVECO Brno, s. r. o., Brno, Žabovřesky, CZ	35406	<b>A 61 L 2/06</b>	(2006.01)	Koudelka Pavel Ing., Hradec Králové, Kukleny, CZ	35404	<b>H 02 J 3/38</b>	(2006.01)
GEMOS DOPRAVNÍ SYSTÉMY a.s., Praha 9, Satalice, CZ	35399	<b>G 08 G 1/054</b>	(2006.01)	Morávek Petr Ing., CSc., Koberovy, CZ	35408	<b>F 24 F 1/02</b>	(2019.01)
GEMOS DOPRAVNÍ SYSTÉMY a.s., Praha 9, Satalice, CZ	35403	<b>G 08 G 1/065</b>	(2006.01)	Svachouček Václav Ing., CSc., Vlašim, CZ	35401	<b>F 42 B 5/02</b>	(2006.01)
Lias Vintřov, lehký stavební materiál k.s., Vintřov, CZ	35405	<b>E 01 C 5/06</b>	(2006.01)				
ORLEN UniCRE a.s., Ústí nad Labem, Ústí nad Labem-centrum, CZ	35409	<b>C 04 B 26/26</b>	(2006.01)				

**FG4Q**

**Zapsané průmyslové vzory - přehled podle čísel zápisu**

V období uzávěrky tohoto čísla Věstníku zapsal Úřad průmyslového vlastnictví tyto průmyslové vzory:

(11)	(51)	(11)	(51)	(11)	(51)
37782	13-03	37785	11-01	37788	30-06
37783	21-02	37786	09-03		
37784	23-01	37787	08-08		

**FG4Q**

**Zapsané průmyslové vzory - přehled podle tříd**

- (51) **08-08**  
(11) 37787  
(21) 2020-41788  
(22) 01.09.2020  
(15) 09.09.2021  
(54) **Kotevní pouzdro s vnitřním závitem**  
(28) 1  
(73) Mečíř Radek Mgr., České Budějovice, České Budějovice 3, CZ  
(72) Mečíř Radek Mgr., České Budějovice, České Budějovice 3, CZ



1.1



1.1

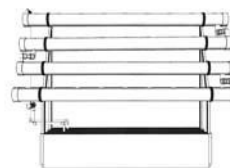

1.2



1.2



1.3

- (51) **09-03**  
(11) 37786  
(21) 2020-41767  
(22) 03.07.2020  
(15) 09.09.2021  
(54) **Balkónový hydroponický pěstební systém**  
(28) 1  
(73) A Q P system s.r.o., Ostrava, CZ  
(72) Grochal Rudolf Mgr., Velké Heraltice, CZ  
Fojtík Miroslav Ing., Ostrava, Poruba, CZ

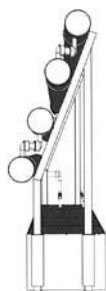

1.4



1.5



1.6



1.2



1.3

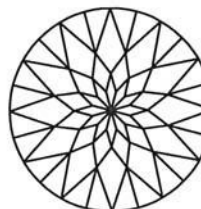

1.4

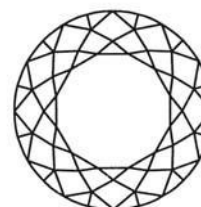

1.5



1.1

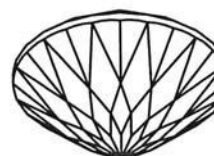

1.6

- 
- (51) 11-01  
(11) 37785  
(21) 2020-41758  
(22) 25.06.2020  
(15) 09.09.2021  
(54) **Bižuterní kámen**  
(28) 1  
(73) PRECIOSA, a.s., Jablonec nad Nisou, CZ  
(72) Mlejnek Jan, Liberec, Liberec XII-Staré Pavlovice, CZ  
(74) Preciosa, a.s., Mgr. Marcela Kleinová, Opletalova 3197/17, Jablonec nad Nisou, 46601

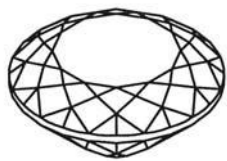

1.7



1.4

- 
- (51) **13-03**  
(11) 37782  
(21) 2020-41852  
(22) 09.12.2020  
(15) 09.09.2021  
(54) **Skříň pro rozvaděč**  
(28) 1  
(73) Schrack Technik spol. s r.o., Praha 10, Hostivař, CZ  
(72) Kořínek Jiří Ing., Praha 10, Hostivař, CZ



1.1



1.5



1.2

- 
- (51) **21-02**  
(11) 37783  
(21) 2020-41667  
(22) 20.02.2020  
(15) 09.09.2021  
(54) **Činky**  
(28) 2  
(73) Grulich Milan, Potštejn, CZ  
(72) Grulich Milan, Potštejn, CZ

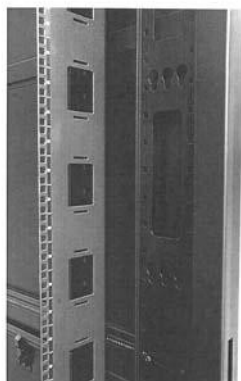

1.3



1.1



2.1

(51) 23-01

(11) 37784

(21) 2020-41753

(22) 15.06.2020

(15) 09.09.2021

(54) **Výčepní sestava**

(28) 1

(73) Husa Catering s.r.o., Praha 1, Malá Strana, CZ

(72) Červenka Václav Ak. Arch., Praha 5, Velká Chuchle, CZ

(74) Traplová Hladr Kubát, advokátní a patentová kancelář, Mgr. Jana Šuranová

Traplová, advokátka, Příkladní 531/24, Praha 7, Holešovice, 17000

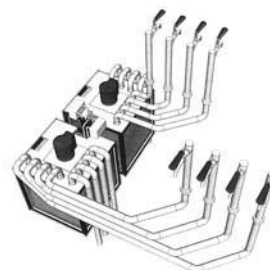

1.5



1.1

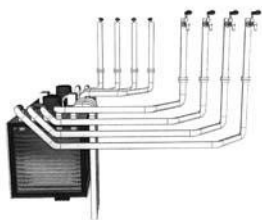

1.2

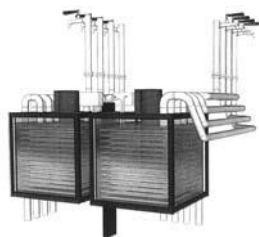

1.3

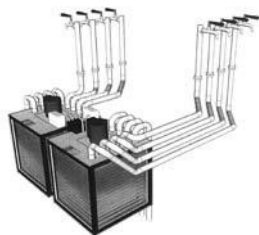

1.4

(51) 30-06

(11) 37788

(21) 2021-41929

(22) 27.04.2021

(15) 09.09.2021

(54) **Zvířecí pelíšek**

(28) 1

(73) Brožová Michala Ing., Knovíz, CZ

(72) Brožová Michala Ing., Knovíz, CZ



1.1



1.2



1.3



1.4



1.5

**Seznam vlastníků zapsaných průmyslových vzorů**

(73)	(11)	(51)	(73)	(11)	(51)
A Q P system s.r.o., Ostrava, CZ	37786	09-03	Mečír Radek Mgr., České Budějovice, České Budějovice 3, CZ	37787	08-08
Brožová Michala Ing., Knovíz, CZ	37788	30-06	PRECIOSA, a.s., Jablonec nad Nisou, CZ	37785	11-01
Gulich Milan, Potštejn, CZ	37783	21-02			
Husa Catering s.r.o., Praha 1, Malá Strana, CZ	37784	23-01			
Schrack Technik spol. s r.o., Praha 10, Hostivař, CZ	37782	13-03			

## Dodatková ochranná osvědčení pro léčiva a pro přípravky na ochranu rostlin

### Udělení osvědčení

(73) SANOFI, 75008 Paris, FR  
(68) 2076540  
(11) 2076540/724  
(54) **Nové anti-cd38 protilátky pro léčbu rakoviny**  
(92) EU/1/20/1435, 03.06.2020

(93) EU/1/20/1435, 03.06.2020, EU  
(95) **Sarclisa-isatuximab, léčivý přípravek**  
(94) 16.10.2032

---



## Úřední rozhodnutí a oznámení

### MK4A, MK4F

### Zánik patentů a autorských osvědčení uplynutím doby platnosti

(11)	(21)	Int.Cl.(51)	(11)	(21)	Int.Cl.(51)
294408	2003-977	8/A24B 3/18	303219	2002-3779	8/E06B 3/667
298734	2001-3243	8/H01H 9/30	304344	2003-683	8/C07D 401/04
300000	2001-3242	8/H02H 3/087	304510	2003-1128	8/F16H 47/02

### MM4A, MM4F

### Zániky patentů a autorských osvědčení pro nezaplacení udržovacích poplatků

(11)	(21)	Int.Cl.(51)	(11)	(21)	Int.Cl.(51)
295723	2003-242	8/B60S 1/34	306966	2016-123	8/C07F 15/00
299436	2003-2336	8/A61K 8/97	306998	2003-2315	8/A61K 31/137
305173	2014-123	8/G01H 5/00	307690	2011-100	8/B01F 3/12
306365	2015-143	8/B01J 20/22	308409	2013-144	8/B82B 1/00

### MK1K

### Zániky užitných vzorů uplynutím doby platnosti

(11)	(21)	(51)	(11)	(21)	(51)
22866	2011-24822	F04B 37/10	27119	2014-29222	D01H 4/44
22964	2011-24819	E06B 3/58	27195	2014-29198	A41B 13/00
22987	2011-24824	E04H 6/06	30486	2017-33384	A63F 13/90
23165	2011-24820	H01L 21/306	30517	2017-33397	G01M 3/36
23166	2011-24821	H01Q 1/12	30518	2017-33401	A62B 35/00
23263	2011-24838	C08J 3/00	30593	2017-33405	F23D 14/22
23325	2011-24816	G01F 23/26	30622	2017-33383	B61D 43/00
23507	2011-24818	G01K 13/00	30668	2017-33399	F24J 2/42
23508	2011-24839	G01N 33/44	30669	2017-33412	A01K 15/04
26675	2014-29200	B65D 61/00	30710	2017-33386	A23L 2/38
26721	2014-29211	A61K 31/205	30790	2017-33380	A61K 9/06
26758	2014-29199	C04B 26/26	30791	2017-33411	B62B 1/04
26894	2014-29223	G08G 1/042	30909	2017-33407	F24F 1/02
26945	2014-29230	B01D 46/48	32112	2018-34624	F01D 5/02
26995	2014-29220	E05B 21/06			

### MK4Q

### Zániky práva ze zapsaných průmyslových vzorů uplynutím doby ochrany

(11)	(21)	Int.Cl.(51)
27096	1996-29476	6/19-08

### LD3K

### Částečné výmazy užitných vzorů

- (11) 5516  
(21) 1996-5975  
(22) 12.11.1996  
(54) Zádlažba kolejového roštu  
Užitný vzor č. 5516 se částečně vymazává z rejstříku užitných vzorů.  
Nároky na ochranu se stanovují v tomto znění:

„Zádlažba kolejového roštu, zejména úrovnových železničních přejezdů, obsahující první soustavu vnitřních zádlažbových desek, volně uložených na patkách kolejnic prostřednictvím vnitřních nosníků, uchycených kloubově

na spodních kotevních úchytech a dosedajících na paty kolejnic prostřednictvím patek přes elastické podložky, a druhou soustavu stejně vybavených vnějších zádlažbových desek s vnějšími nosníky, jejichž však strany, navazující na vozovku nebo mezilehlý prostor vícekolejového přejezdu, jsou uchyceny v ložích opěrných zidek, vyznačující se tím, že v první soustavě vnitřních zádlažbových desek (1) je vertikální hodnota (X) úrovně podložek (8) patek (11) vnitřních nosníků (5) vzhledem ke spodní ploše vnitřních zádlažbových desek (1) upravena v závislosti na poměru tloušťky (L1) vnitřních zádlažbových desek (1), vzdálenosti (A1) referenčního bodu (B) kolejnic (2) od horní plochy vnitřních zádlažbových

desek (1) a průměrné výšce (V1) příslušného typu kolejnic (2) při jejich daných úklonech, aby při  $(V1 + A1) \geq L1$  byl platný poměr  $(V1 + A1) : (X + L1) = 1$ , a při  $(V1 + A1) < L1$  byl platný poměr  $(V1 + A1) : (L1 - X) = 1$ , přičemž v soustavách vnějších záďlažbových desek (10) je vertikální hodnota (Y) úrovně podložek (8) patek (11) vnějších nosníků (9) vzhledem ke spodní ploše vnějších záďlažbových desek (10) upravena v závislosti na poměru tloušťky (L2) vnějších záďlažbových desek (10), vzdálenosti (A2) referenčního bodu (B) kolejnic (2) od horní plochy vnějších záďlažbových desek (10) a průměrné výšce (V2) příslušného typu kolejnic (2) při jejich daných úklonech, aby při  $(V2 + A2) \geq L2$  byl platný poměr  $(V2 + A2) : (Y + L2) = 1$ , a při  $(V2 + A2) < L2$  byl platný poměr  $(V2 + A2) : (L2 - Y) = 1$ , délka diagonálních konců ramen vnitřních nosníků (5) a vnějších nosníků (9) je vzájemně různá a patky (11) jsou na diagonálních koncích ramen vnitřních nosníků (5) a vnějších nosníků (9) uspořádány přestavitelně.“

Částečný výmaz působí od počátku platnosti užitného vzoru.

Užitný vzor č. 5516 se částečně vymazá z rejstříku užitných vzorů.

Rozsah ochrany se omezuje změnou nároků takto:

„1. Zádlažba kolejového roštu, zejména úrovnových železničních přejezdů, obsahující první soustavu vnitřních záďlažbových desek, volně uložených na patách kolejnic prostřednictvím vnitřních nosníků, uchycených kloubově na spodních kotevních úchytech a dosedajících na paty kolejnic prostřednictvím patek přes elastické podložky, a druhou soustavu stejně vybavených vnějších záďlažbových desek s vnějšími nosníky, jejichž však strany, navazující na vozovku nebo mezilehlý prostor vícekolejového přejezdu, jsou uchyceny v ložích opěrných zidek, přičemž v první soustavě vnitřních záďlažbových desek (1) je vertikální hodnota (X) úrovně podložek (8) patek (11) vnitřních nosníků (5) vzhledem ke spodní ploše vnitřních záďlažbových desek (1) upravena v závislosti na poměru tloušťky (L1) vnitřních záďlažbových desek (1), vzdálenosti (A1) referenčního bodu (B) kolejnic (2) od horní plochy vnitřních záďlažbových desek (1) a průměrné výšce (V1) příslušného typu kolejnic (2) při jejich daných úklonech, aby při  $(V1 + A1) \geq L1$  byl platný poměr  $(V1 + A1) : (X + L1) = 1$  a při  $(V1 + A1) < L1$  byl platný poměr  $(V1 + A1) : (L1 - X) = 1$ , přičemž v soustavách vnějších záďlažbových desek (10) je vertikální hodnota (Y) úrovně podložek (8) patek (11) vnějších nosníků (9) vzhledem ke spodní ploše vnějších záďlažbových desek (10) upravena v závislosti na poměru tloušťky (L2) vnějších záďlažbových desek (10), vzdálenosti (A2) referenčního bodu (B) kolejnic (2) od horní plochy vnějších záďlažbových desek (10) a průměrné výšce (V2) příslušného typu kolejnic (2) při jejich daných úklonech, aby při  $(V2 + A2) \geq L2$  byl platný poměr  $(V2 + A2) : (Y + L2) = 1$  a při  $(V2 + A2) < L2$  byl platný poměr  $(V2 + A2) : (L2 - Y) = 1$ , vyznačující se tím, že v

soustavách vnitřních a vnějších záďlažbových desek (1, 10) shodné nebo alespoň přibližně shodné tloušťky (L1, L2), v závislosti na velikosti vzdálenosti (V1, V2) mezi referenčním bodem (B) a spodní úrovní hran pat (3, 4) kolejnic (2), jsou na nosnících (5, 9) uspořádány libovolně zaměnitelné vložky (13) a elastické podložky (12), jejichž vzájemná kombinace vrstev tvoří od spodní úrovně hran pat kolejnic (2) doplňkovou rozdílovou hodnotu (X, Y) pro vyrovnání požadovaného přesahu (A1, A2) úrovně horních pojižděných ploch záďlažbových desek (1, 10) vzhledem k referenčnímu bodu (B) libovolných kolejnic libovolného náklonu.

2. Zádlažba kolejového roštu, zejména úrovnových železničních přejezdů, obsahující první soustavu vnitřních záďlažbových desek, volně uložených na patách kolejnic prostřednictvím vnitřních nosníků, uchycených kloubově na spodních kotevních úchytech a dosedajících na paty kolejnic prostřednictvím patek přes elastické podložky, a druhou soustavu stejně vybavených vnějších záďlažbových desek s vnějšími nosníky, jejichž však strany, navazující na vozovku nebo mezilehlý prostor vícekolejového přejezdu, jsou uchyceny v ložích opěrných zidek, přičemž v první soustavě vnitřních záďlažbových desek (1) je vertikální hodnota (X) úrovně podložek (8) patek (11) vnitřních nosníků (5) vzhledem ke spodní ploše vnitřních záďlažbových desek (1) upravena v závislosti na poměru tloušťky (L1) vnitřních záďlažbových desek (1), vzdálenosti (A1) referenčního bodu (B) kolejnic (2) od horní plochy vnitřních záďlažbových desek (1) a průměrné výšce (V1) příslušného typu kolejnic (2) při jejich daných úklonech, aby při  $(V1 + A1) \geq L1$  byl platný poměr  $(V1 + A1) : (X + L1) = 1$  a při  $(V1 + A1) < L1$  byl platný poměr  $(V1 + A1) : (L1 - X) = 1$ , přičemž v soustavách vnějších záďlažbových desek (10) je vertikální hodnota (Y) úrovně podložek (8) patek (11) vnějších nosníků (9) vzhledem ke spodní ploše vnějších záďlažbových desek (10) upravena v závislosti na poměru tloušťky (L2) kolejnic (2) od horní plochy vnějších záďlažbových desek (10) a průměrné výšce (V2) příslušného typu kolejnic (2) při jejich daných úklonech, aby při  $(V2 + A2) \geq L2$  byl platný poměr  $(V2 + A2) : (Y + L2) = 1$  a při  $(V2 + A2) < L2$  byl platný poměr  $(V2 + A2) : (L2 - Y) = 1$ , vyznačující se tím, že délka diagonálních konců ramen vnitřních nosníků (5) a vnějších nosníků (9) je vzájemně různá.

3. Zádlažba kolejového roštu, zejména úrovnových železničních přejezdů, podle nároku 2, vyznačující se tím, že patky (11) jsou na diagonálních koncích ramen vnitřních nosníků (5) a vnějších nosníků (9) uspořádány přestavitelně.“

Částečný výmaz působí od počátku platnosti užitného vzoru.

Datum nabytí právní moci rozhodnutí o částečném výmazu: 30.08.2021

## ND1K

## První prodloužení doby platnosti užitných vzorů

- (51) **E04C 3/26** (2006.01)  
**E01D 2/04** (2006.01)  
(11) 30882  
(21) 2017-33766  
(22) 31.05.2017  
(73) TRECOL SYSTEM s.r.o., Moravany, CZ  
(54) Vylehčená trémová částečně prefabrikovaná nosná konstrukce mostu

**ND4Q**

**První obnovy doby ochrany průmyslových vzorů**

(51) 12-16  
(11) 36879  
(21) 2016-40720  
(22) 14.09.2016  
(54) Horní čelní mřížkový panel kabiny vozidla

(51) 12-16  
(11) 36886  
(21) 2016-40717  
(22) 14.09.2016  
(54) Střední čelní mřížka kabiny vozidla

(51) 12-16  
(11) 36887  
(21) 2016-40718  
(22) 14.09.2016  
(54) Horní čelní mřížkový panel kabiny vozidla

(51) 12-16  
(11) 36888  
(21) 2016-40719  
(22) 14.09.2016  
(54) Horní čelní mřížkový panel kabiny vozidla

(51) 12-16  
(11) 36889  
(21) 2016-40733  
(22) 19.09.2016  
(54) Zadní obložení blatníku vozidla

(51) 12-16  
(11) 36890  
(21) 2016-40734  
(22) 19.09.2016  
(54) Horní obložení blatníku vozidla

(51) 12-16  
(11) 36891  
(21) 2016-40735  
(22) 19.09.2016  
(54) Blatník vozidla

(51) 12-16  
(11) 36895  
(21) 2016-40736  
(22) 19.09.2016  
(54) Kryt schránky baterie vozidla

(51) 12-16  
(11) 36896  
(21) 2016-40758  
(22) 26.09.2016  
(54) Kryt nárazníku vozidla

(51) 12-16  
(11) 36897  
(21) 2016-40759  
(22) 26.09.2016  
(54) Tlumič výfuku vozidla

(51) 12-16  
(11) 36898  
(21) 2016-40760  
(22) 26.09.2016  
(54) Krycí panel úchytné stupátka kabiny vozidla

(51) 12-16  
(11) 36899  
(21) 2016-40762  
(22) 26.09.2016  
(54) Páčka pro ovládání blinkrů a stěračů vozidla

(51) 12-16  
(11) 36900  
(21) 2016-40764  
(22) 26.09.2016  
(54) Vnitřní klika dveří vozidla

(51) 12-16  
(11) 36901  
(21) 2016-40766  
(22) 26.09.2016  
(54) Páčka pro ovládání pomocné brzdy vozidla

(51) 26-06  
(11) 36917  
(21) 2016-40741  
(22) 20.09.2016  
(54) Mlhovka pro vozidla

(51) 26-06  
(11) 36918  
(21) 2016-40745  
(22) 20.09.2016  
(54) Světlo pro vozidla

(51) 26-06  
(11) 36919  
(21) 2016-40746  
(22) 20.09.2016  
(54) Světlo pro vozidla

(51) 26-06  
(11) 36920  
(21) 2016-40744  
(22) 20.09.2016  
(54) Mlhovka pro vozidla

(51) 26-06  
(11) 36942  
(21) 2016-40740  
(22) 20.09.2016  
(54) Boční blinkr pro vozidla

(51) 26-06  
(11) 36947  
(21) 2016-40743  
(22) 20.09.2016  
(54) Světlo pro vozidla

(51) 26-06  
(11) 36948  
(21) 2016-40747  
(22) 20.09.2016  
(54) Čočka světlometu vozidla

(51) 26-06  
(11) 36949  
(21) 2016-40748  
(22) 20.09.2016  
(54) Čočka mlhovky vozidla

(51) 12-16  
(11) 36960  
(21) 2016-40742  
(22) 20.09.2016  
(54) Kryt světlometu vozidla

(51) 12-16  
(11) 36979  
(21) 2016-40721  
(22) 14.09.2016  
(54) Dolní čelní mřížka kabiny vozidla

(51) 12-16  
(11) 36980  
(21) 2016-40722  
(22) 14.09.2016  
(54) Dolní čelní mřížka kabiny vozidla

(51) 12-16  
(11) 36990  
(21) 2016-40763  
(22) 26.09.2016  
(54) Páčka pro ovládání vozidla

(51) 12-16  
(11) 37037  
(21) 2016-40725  
(22) 15.09.2016  
(54) Čelní mřížka kabiny vozidla

(51) 12-16  
(11) 37038  
(21) 2016-40726  
(22) 15.09.2016  
(54) Krycí panel kabiny vozidla

(51) 12-16  
(11) 37039  
(21) 2016-40727  
(22) 15.09.2016  
(54) Čelní panel kabiny vozidla

(51) 12-16  
(11) 37041  
(21) 2016-40728  
(22) 15.09.2016  
(54) Deska čelního panelu kabiny vozidla

(51) 12-16  
(11) 37042  
(21) 2016-40729  
(22) 15.09.2016  
(54) Čelní panel kabiny vozidla

(51) 12-16  
(11) 37043  
(21) 2016-40730  
(22) 15.09.2016  
(54) Čelní panel kabiny vozidla

(51) 12-16  
(11) 37044  
(21) 2016-40732  
(22) 19.09.2016  
(54) Kryt blatníku vozidla

(51) 12-16  
(11) 37045  
(21) 2016-40737  
(22) 19.09.2016  
(54) Kryt schránky baterie vozidla

(51) 12-16  
(11) 37046  
(21) 2016-40750  
(22) 22.09.2016  
(54) Nástupní panel vozidla

(51) 12-16  
(11) 37047  
(21) 2016-40751  
(22) 22.09.2016  
(54) Ochranný kryt výfuku

(51) 12-16  
(11) 37048  
(21) 2016-40752  
(22) 22.09.2016  
(54) Ochranný kryt výfuku

(51) 12-16  
(11) 37049  
(21) 2016-40755  
(22) 22.09.2016  
(54) Visuté stupátko kabiny vozidla

(51) 12-16  
(11) 37051  
(21) 2016-40716  
(22) 14.09.2016  
(54) Ochranná mřížka kabiny vozidla

(51) 12-16  
(11) 37052  
(21) 2016-40723  
(22) 14.09.2016  
(54) Čelní vzduchový panel kabiny vozidla

(51) 12-16  
(11) 37053  
(21) 2016-40754  
(22) 22.09.2016  
(54) Nástupní panel vozidla

(51) 12-16  
(11) 37063  
(21) 2016-40715  
(22) 14.09.2016  
(54) Horní čelní mřížka kabiny vozidla

(51) 12-16  
(11) 37064  
(21) 2016-40753  
(22) 22.09.2016  
(54) Výfuk vozidla

(51) 12-16  
(11) 37065  
(21) 2016-40756  
(22) 26.09.2016  
(54) Čelní panel vozidla s madly

(51) 12-16  
(11) 37069  
(21) 2016-40765  
(22) 26.09.2016  
(54) Madlo dveří vozidla

(51) 12-16  
(11) 37070  
(21) 2016-40767  
(22) 26.09.2016  
(54) Pedál vozidla

(51) 12-16  
(11) 37074  
(21) 2016-40768  
(22) 26.09.2016  
(54) Plynový pedál vozidla

(51) 12-16  
(11) 37075  
(21) 2016-40769  
(22) 26.09.2016  
(54) Kryt madla dveří vozidla

- (51) 12-16
- (11) 37096
- (21) 2016-40757
- (22) 26.09.2016
- (54) Dolní boční panel vozidla s mřížkou

#### **ND4Q**

#### **Druhé obnovy doby ochrany průmyslových vzorů**

- (51) 19-08
- (11) 35530
- (21) 2011-38800
- (22) 09.09.2011
- (54) Etiketa potravinového obalu

#### **ND4Q**

#### **Třetí obnovy doby ochrany průmyslových vzorů**

- (51) 25-01
- (11) 33960
- (21) 2006-36920
- (22) 21.11.2006
- (54) Tvarovka

#### **ND4Q**

#### **Čtvrté obnovy doby ochrany průmyslových vzorů**

- |                      |                 |
|----------------------|-----------------|
| (51) 12-16           | (51) 09-01      |
| (11) 30817           | (11) 30974      |
| (21) 2001-33550      | (21) 2001-33632 |
| (22) 29.10.2001      | (22) 17.12.2001 |
| (54) Střešní spoiler | (54) Láhev      |

#### **PD4A**

#### **Převod práv a ostatní změny majitelů patentů**

- (11) 308457
- (21) 2019-567
- (73) MPM Catcher s.r.o., Plzeň, Křimice, CZ

#### **Převod práv u dodatkových ochranných osvědčení**

- (11) 2300013/652
- (21) 2019-652
- (73) Takeda Pharmaceutical Company Limited, Osaka-shi, Osaka, JP

#### **PD1K**

#### **Převod práv a ostatní změny majitelů užitných vzorů**

- |  |   |
|--|---|
| (11) 31669   | (11) 33527                                  |
| (21) 2017-34184  | (21) 2019-36593                             |
| (73) Nanologix corporation s. r. o., Český Jiřetín, CZ | (73) MPM Catcher s.r.o., Plzeň, Křimice, CZ |

**PD4Q**

**Převod práv a ostatní změny vlastníků průmyslových vzorů**

- (11) 37015
- (21) 2016-40789
- (73) Zelená Marie, Praha 2, Vinohrady, CZ

**QA9A**

**Nabídka licence**

- (73) Centrum výzkumu Řež s.r.o., Husinec, Řež, CZ  
ÚJV Řež, a.s., Husinec, Řež, CZ  
Vysoká škola chemicko-technologická v Praze, Praha 6, Dejvice, CZ
- (11) 308962
- (54) Způsob zachytu helia z jaderných reaktorů a zařízení k provádění tohoto způsobu

### Zamítnuté a částečně zamítnuté přihlášky ochranných známek před zveřejněním

Kapitola obsahuje údaje o rozhodnutích o přihláškách ochranných známek, u kterých byly na základě provedeného věcného průzkumu shledány Úřadem důvody pro zamítnutí přihlášky ochranné známky podle ustanovení § 4 nebo 6 zákona č. 441/2003 Sb. Na základě toho Úřad vydal rozhodnutí o zamítnutí přihlášky podle ustanovení § 22 zákona č.441/2003 Sb., a to pro celý seznam výrobků a služeb nebo pro jeho část. Údaje o výsledku rozhodnutí (zamítnutí přihlášky, částečné zamítnutí přihlášky) jsou uvedeny jako datum právní moci rozhodnutí/výsledek rozhodnutí.

(210) **O-561188**  
(540)



07.09.2021/NABYTÍ P.M. - ZAMÍTNUTÍ PŘIHLÁŠKY

---

(210) **O-564910**  
(540)

**Česká reklamka**

03.09.2021/NABYTÍ P.M. - ZAMÍTNUTÍ PŘIHLÁŠKY

---

(210) **O-569356**  
(540)

**KEBAB FOOD CZ**

08.09.2021/NABYTÍ P.M. - ZAMÍTNUTÍ PŘIHLÁŠKY

---

(210) **O-570075**  
(540)

**Atlas firem**

07.09.2021/NABYTÍ P.M. - ZAMÍTNUTÍ PŘIHLÁŠKY

---

(210) **O-570076**  
(540)

**práce blízko**

07.09.2021/NABYTÍ P.M. - ZAMÍTNUTÍ PŘIHLÁŠKY

---

(210) **O-571304**  
(540)

**PITCHA**

07.09.2021/NABYTÍ P.M. - ZAMÍTNUTÍ PŘIHLÁŠKY

---

(210) **O-571453**  
(540)

**Plant.id**

08.09.2021/NABYTÍ P.M. - ZAMÍTNUTÍ PŘIHLÁŠKY

---

### Přehled zveřejněných přihlášek ochranných známek

Přihlášky ochranných známek, které byly na základě výsledků formálního a věcného průzkumu provedeného Úřadem shledány schopné zápisu do rejstříku ochranných známek, jsou obsaženy v této kapitole. Důležitou právní skutečností je, že zveřejněním přihlášky ochranné známky v této kapitole Věstníku (§ 23 zákona č. 441/2003 Sb.) začíná běžet zákonná tříměsíční lhůta pro podání námitek podle ustanovení § 25 zákona č. 441/2003 Sb.

Číselný přehled (210)											
O-555340	O-569209	O-569830	O-569925	O-569926	O-569927	O-569928	O-571246	O-571449	O-571803	O-571942	O-572012
O-572032	O-572105	O-572515	O-572517	O-572522	O-572524	O-572533	O-572583	O-572613	O-572614	O-572699	O-572848
O-572872	O-572873	O-573022	O-573036	O-573072	O-573073	O-573074	O-573083	O-573100	O-573101	O-573102	O-573103
O-573104	O-573105	O-573107	O-573109	O-573122	O-573123	O-573139	O-573144	O-573161	O-573180	O-573181	O-573182
O-573183	O-573198	O-573266	O-573267	O-573285	O-573321	O-573340	O-573357	O-573368	O-573369	O-573371	O-573382
O-573409	O-573410	O-573411	O-573412	O-573413	O-573414	O-573415	O-573437	O-573438	O-573450	O-573451	O-573452
O-573453	O-573456	O-573498	O-573507	O-573517	O-573545	O-573595	O-573614	O-573627	O-573632	O-573641	O-573652
O-573661	O-573662	O-573667	O-573668	O-573669	O-573670	O-573692	O-573695	O-573714	O-573723	O-573729	O-573733
O-573735	O-573739	O-573744	O-573746	O-573753	O-573754	O-573767	O-573768	O-573769	O-573772	O-573774	O-573775
O-573777	O-573779	O-573784	O-573785	O-573796	O-573797	O-573809	O-573810	O-573817	O-573824	O-573825	O-573835
O-573836	O-573839	O-573840	O-573841	O-573842	O-573843	O-573846	O-573853	O-573854	O-573857	O-573862	O-573863
O-573864	O-573865	O-573867	O-573868	O-573869	O-573870	O-573877	O-573879	O-573880	O-573884	O-573891	O-573894
O-573895	O-573897	O-573912	O-573922	O-573928	O-573932	O-573936	O-573937	O-573941	O-573942	O-573943	O-573944
O-573945	O-573946	O-573947	O-573949	O-573950	O-573952	O-574020	O-574027	O-574045	O-574048	O-574054	O-574055
O-574067	O-574068	O-574076	O-574077	O-574078	O-574082	O-574083	O-574102	O-574165	O-574167	O-574169	O-574317



## Zveřejněné přihlášky ochranných známek

(210) **O-555340**

(220) 16.04.2019

(320) 16.04.2019

(511) 25, 41

(540)

### festival svobody

(510) (25) oděvy, pokrývky hlavy; (41) kulturní aktivity, poskytování kulturních aktivit, organizace kulturních představení, organizování kulturních výstav, vedení kulturních aktivit, vedení kulturních akcí, sportovní a kulturní aktivity, workshopy ke kulturním účelům, pořádání [organizace] kulturních aktivit, pořádání festivalů pro kulturní účely, pořádání kongresů pro kulturní účely, zábavní, sportovní a kulturní aktivity, organizování slavností pro kulturní účely, organizování akcí pro kulturní účely, pořádání prezentací pro kulturní účely, organizace představení ke kulturním účelům, organizování kulturních a vzdělávacích výstav, organizování zábavních a kulturních akcí, organizování kulturních a uměleckých akcí, poskytování informací o kulturních aktivitách, příprava a pořádání kulturních aktivit, informace týkající se kulturních aktivit, pořádání seminářů zaměřených na kulturní aktivity, pořádání předváděcích akcí pro kulturní účely, poskytování turistických atrakcí pro kulturní účely, organizace kulturních, zábavních a sportovních akcí, pořádání konferencí v oblasti kulturních aktivit, pořádání výstav pro kulturní a výchovné účely, pořádání výstav ke kulturním nebo vzdělávacím účelům, vzdělávání a výuka, programy her (zábava, vzdělávání), služby v oblasti vzdělávání, zábavy a sportu.

(730) **Nerudný fest.cz, z.s.**, Národní 341/23, Praha 1, Staré Město, 11000, CZ

(740) Tomáš Mudra, Voctářova 2449/5, Praha 8, Libeň, 18000

(210) **O-569209**

(220) 21.01.2021

(320) 21.01.2021

(511) 18, 24, 25, 35

(540)



(510) (18) kožené doplňky, kožená galanterie, cestovní soupravy, cestovní potřeby, zavazadla, kabelky, kosmetické kabelky, tašky, náprsní tašky, kufry, ledvinky, peněženky, deštníky, klíčenky, přívěsky, aktovky (kožené zboží), pouzdra kožená nebo z kožené lepenky, pouzdra z imitace kůže, kožené pásy, vše spadající do této třídy; (24) textil a textilní zboží nezahrnuté v jiných třídách, textilní náhražky, látky, tkaniny, textilie, povlečení, ubrusy, ložní pokrývky, ručníky textilní, kapesníky látkové, lůžkoviny; (25) oděvy a oděvní doplňky spadající do této třídy, pokrývky hlavy, obuv, sportovní obuv, sportovní oblečení, sportovní termooblečení, čelenky, ponožky, návleky na ruce a nohy, pláštěnky, rukavice, pásy, pletené zboží (oděvy), opasky; (35) maloobchodní a velkoobchodní nákup a prodej, zásilkové obchodní služby, elektronický obchod (e-shop) prostřednictvím internetu nebo jiné počítačové sítě, zprostředkovatelská činnost, vše s výrobky uvedenými výše ve třídách 18, 24 a 25.

(730) **Kardošová Karolína**, 5. května 252, Kamenný Újezd, 37381, CZ

(210) **O-569830**

(220) 16.02.2021

(320) 16.02.2021

(511) 6, 16, 22, 29, 30, 31, 35

(540)



(510) (6) kovové fólie pro balení a obaly, kovové nádoby jako obaly; (16) papír a výrobky z papíru, a to papírové kartony na vejce, papírové obaly na potraviny a papírové tašky, plastové obaly, plastové sáčky na obaly, plastové sáčky na balení, tiskoviny periodické i neperiodické, ceníky, katalogy, tiskopisy, reklamní, propagační a informační materiály na papírovém nosiči, biologicky rozložitelné obaly na bázi papíroviny, vzduchotěsné papírové obaly; (22) textilní obaly na potraviny (tašky, sáčky, pytle), slaměné obaly na lahve; (29) nakládaná zelenina konzervovaná, upravené ovoce, upravená zelenina, sušené, vařené, kvašené, konzervované, fermentované, krájené ovoce a zelenina; (30) nakládaná zelenina jako ochucovadlo, výrobky z pečiva plněné ovocem, snídaně cereálie se směsí ovoce, cukrovinky obsahující ovoce, potravinářské směsi z obilnin a sušeného ovoce; (31) surové a nezpracované zemědělské, akvaduktní, zahradnické a lesní produkty, zrna a semena v surovém stavu a nezpracovaná, čerstvé ovoce a zelenina, čerstvé bylinky, cibule a hlízy; (35) velkoobchod, maloobchod, internetový obchod a zprostředkovatelské služby v oblasti obchodu s výše uvedenými výrobky ve tř. 6, 16, 22, 29, 30 a 31, dodavatelské služby pro třetí osoby, reklamní, propagační a inzertní služby včetně inzerce a reklamy poskytované v počítačových, telekomunikačních a obdobných sítích, informační servis a poradenské služby v obchodě, průzkum trhu a marketing, obchodní zastoupení tuzemských a zahraničních firem, organizování výstav a předvádění výrobků a zboží pro komerční a reklamní účely a podporu prodeje.

(730) **Kučera Robert**, Pod Kuřídlem 396, Strakonice, Dražejov, 38601, CZ

(740) PatentCentrum Sedlák & Partners s.r.o., Okružní 2824, České Budějovice, České Budějovice 3, 37001

(210) **O-569925**

(220) 19.02.2021

(320) 19.02.2021

(511) 5, 29, 30, 32, 35, 43

(540)



(510) (5) potravní doplňky a dietetické přípravky, dietetické potraviny přizpůsobené pro malé děti, potraviny pro batolata, nápoje pro kojence, dietní potraviny přizpůsobené pro nemocné, kojenecká výživa, vitamínové přípravky, dietní doplňky pro lidskou potřebu, dietní doplňky k léčebnému použití, dietetické potraviny upravené k léčebným účelům; (29) maso, ryby, drůbež, zvěřina, masové vřtačky, konzervované, zmrazené, sušené, vařené,

zavařené ovoce a zelenina, dehydrovaná želatina v prášku nebo v plátcích, džemy, kompoty, vejce, mléko a mléčné výrobky, potravinářské oleje a tuky, zpracované luštěniny, bujóny a vývary, gelové bujóny, polévky, instantní polévky, směsi v prášku a v pastě na přípravu hotových jídel a šťáv k masu obsahující převážně maso, ryby, mořské plody, vejce, zeleninu, drůbež, zvěřinu a byliny, přísady do polévek jako granulované směsi a zavařky na masovém základě, masné polotovary, masové kuličky, jídla z ryb, sezamový olej, bramborové knedlíky v prášku, instantní bramborová kaše, základy pro omáčky a hotové omáčky z masa, zpracované masové výrobky, masové paštiky, játrová paštika, masové konzervy, masové pomazánky, šunka, masné výrobky, zpracované maso, mléčné pomazánky, rybí pomazánky, konzervy rybí, zeleninové pomazánky, sýrové pomazánky, hotová jídla obsahující převážně maso, hotová zeleninová jídla, hotové zeleninové výrobky, pochutiny na bázi luštěnin, rajčatový protlak, nakládané okurky, ovocná dřev, hotové saláty, polévky, ovocná pyré, zeleninové pyré, konzervované luštěniny, masové a zeleninové šťávy na vaření, ovocné a zeleninové svačinky, zpracované olivové pyré, loupáná rajčata, konzervovaná hotová jídla obsahující převážně maso, ryby, mořské plody, vejce, zeleninu, drůbež a zvěřinu, hotová jídla mražená a chlazená obsahující převážně maso, ryby, mořské plody, vejce, zeleninu, drůbež a zvěřinu, hotové omáčky na bázi živočišných surovin (především masa, ryb, drůbeže, zvěřiny, mořských plodů a vajec), hotové omáčky na bázi rostlinných surovin (především zeleniny, ovoce a bylin), omáčky (dipy), základy pro omáčky na bázi rostlinných surovin (především zelenin, ovoce a bylin), přísady do polévek, granulované směsi a zavařky na bázi rostlinných surovin (především zeleniny, ovoce a bylin); (30) káva, čaj, kakao, kávové náhražky, rýže, tapioka a ságo, mouka, přípravky z obilnin, chléb, pečivo, cukrovinky, zmrzliny, cukr, med, melasa, droždí, prášek do pečiva, sůl, hořčice, ocet, konzumní led, koření, koření směsi, směsi koření a bylin, upravená sezamová semena (ochucovadlo), houskové knedlíky v prášku, moučnický v prášku, pudinky v prášku, směsi na čokoládové, kakaové a kávové polevy, instantní krupicová kaše, instantní ovesná kaše, instantní obilná kaše, mléčná rýže, tekuté koření přípravky, chilli omáčky, sójové omáčky, marinády, zálivky na ochucení, tekutá ochucovadla, tatarské omáčky, majonézy, kuskus, těstoviny, tortellini, škrob (potraviny), studené omáčky (ochucovadla), chuťové přísady, sladké omáčky toppingy, cukrářské výrobky, krutony, aromatické přípravky do potravin, příchutě do potravin, zahušťovací přípravky na kuchyňské použití, vanilkový cukr, skořicový cukr, rumový cukr, citronový cukr, kečup, sypké ochucovadlo na bázi soli a zeleniny, bezpečkové polévky, bezpečkové bujóny, bezpečkové tekuté koření, omáčky na opékané maso, oplatky, sušenky, plněné bagety, sendviče, sirupy pro potraviny, wrap (zavinutý sendvič), hotová slaná jídla vyrobená z bramborové mouky, hotová jídla obsahující převážně těstoviny, hotová jídla obsahující převážně rýži, hotové potraviny v podobě omáček, omáčka na špagety, výrobky na bázi sušené bramborové kaše, pšeničné mouky, nativních a modifikovaných škrobů jako bramborové těsto v prášku, bramborová kaše v prášku, bramborové krokety v prášku, bramborové noky v prášku, směs pro přípravu knedlíků, hotová jídla mražená a chlazená na bázi mouky, rýže a těstovin; (32) ovocné šťávy (nápoje), nápoje obsahující převážně ovocné šťávy, sirupy do nápojů, energetické nápoje, pivo; (35) podpora prodeje (pro třetí osoby), reklama, prezentace výrobků v komunikačních médiích a sociálních sítích pro maloobchod, předvádění zboží, inzertní služby, pronájem reklamních ploch, pronájem reklamního času v komunikačních médiích a na sociálních sítích, rozšiřování reklamních materiálů zákazníkům (vzorky), poskytování obchodních nebo reklamních informací, poskytování obchodních informací prostřednictvím multimediálních prostředků a sociálních sítí, obchodní zprostředkovatelské služby s výrobky výše uvedenými ve třídách 29 a 30, maloobchodní a velkoobchodní služby se zbožím výše uvedeným ve třídách 29 a 30 tohoto seznamu prostřednictvím internetu a sociálních sítí, maloobchodní a velkoobchodní služby se zbožím výše uvedeným ve třídách 29 a 30 tohoto seznamu; (43) restaurace, restaurace samoobslužné, restaurace podávající pokrmy přes ulici, příprava lahůdek, služby poskytované v restauracích a jiných zařízeních podávající pokrmy a nápoje připravené ke konzumaci.

(730) **Orkla Foods Česko a Slovensko a.s.**, Mělnická 133, Byšice, 27732, CZ  
(740) Mgr. Jana Šuranová Traplová, advokátka, Přístavní 531/24, Praha 7, Holešovice, 17000

(210) **O-569926**  
(220) 19.02.2021  
(320) 19.02.2021  
(511) 5, 29, 30, 32, 35, 43  
(540)



(510) (5) potravní doplňky a dietetické přípravky, dietetické potraviny přizpůsobené pro malé děti, potraviny pro batolata, nápoje pro kojence, dietní potraviny přizpůsobené pro nemocné, kojenecká výživa, vitamínové přípravky, dietní doplňky pro lidskou potřebu, dietní doplňky k léčebnému použití, dietetické potraviny upravené k léčebným účelům; (29) maso, ryby, drůbež, zvěřina, masové výtahy, konzervované, zmrazené, sušené, vařené, zavařené ovoce a zelenina, dehydrovaná želatina v prášku nebo v plátcích, džemy, kompoty, vejce, mléko a mléčné výrobky, potravinářské oleje a tuky, zpracované luštěniny, bujóny a vývary, gelové bujóny, polévky, instantní polévky, směsi v prášku a v pastě na přípravu hotových jídel a šťáv k masu obsahující převážně maso, ryby, mořské plody, vejce, zeleninu, drůbež zvěřinu a byliny, přísady do polévek jako granulované směsi a zavařky na masovém základě, masné polotovary, masové kuličky, jídla z ryb, sezamový olej, bramborové knedlíky v prášku, instantní bramborová kaše, základy pro omáčky a hotové omáčky z masa zpracované masové výrobky, masové paštiky, játrová paštika, masové konzervy, masové pomazánky, šunka, masné výrobky, zpracované maso, mléčné pomazánky, rybí pomazánky, konzervy rybí, zeleninové pomazánky, sýrové pomazánky, hotová jídla obsahující převážně maso, hotová zeleninová jídla, hotové zeleninové výrobky, pochutiny na bázi luštěnin, rajčatový protlak, nakládané okurky, ovocná dřev, hotové saláty, polévky, ovocná pyré, zeleninové pyré, konzervované luštěniny, masové a zeleninové šťávy na vaření, ovocné a zeleninové svačinky, zpracované olivové pyré, loupáná rajčata, konzervovaná hotová jídla obsahující převážně maso, ryby, mořské plody, vejce, zeleninu, drůbež a zvěřinu, hotová jídla mražená a chlazená obsahující převážně maso, ryby, mořské plody, vejce, zeleninu, drůbež a zvěřinu, hotové omáčky na bázi živočišných surovin (především masa, ryb, drůbeže, zvěřiny, mořských plodů a vajec), hotové omáčky na bázi rostlinných surovin (především zeleniny, ovoce a bylin), omáčky (dipy), základy pro omáčky na bázi rostlinných surovin (především zeleniny, ovoce a bylin), přísady do polévek, granulované směsi a zavařky na bázi rostlinných surovin (především zeleniny, ovoce a bylin); (30) káva, čaj, kakao, kávové náhražky, rýže, tapioka a ságo, mouka, přípravky z obilnin, chléb, pečivo, cukrovinky, zmrzliny, cukr, med, melasa, droždí, prášek do pečiva, sůl, hořčice, ocet, konzumní led, koření, koření směsi, směsi koření a bylin, upravená sezamová semena (ochucovadlo), houskové knedlíky v prášku, moučnický v prášku, pudinky v prášku, směsi na čokoládové, kakaové a kávové polevy, instantní krupicová kaše, instantní ovesná kaše, instantní obilná kaše, mléčná rýže, tekuté koření přípravky, chilli omáčky, sójové omáčky, marinády, zálivky na ochucení, tekutá ochucovadla, tatarské omáčky, majonézy, kuskus, těstoviny, tortellini, škrob (potraviny), studené omáčky (ochucovadla), chuťové přísady, sladké omáčky toppingy, cukrářské výrobky, krutony, aromatické přípravky do potravin, příchutě do potravin, zahušťovací přípravky na kuchyňské použití, vanilkový cukr, skořicový cukr, rumový cukr, citronový cukr, kečup, sypké ochucovadlo na bázi soli a zeleniny, bezpečkové polévky, bezpečkové bujóny, bezpečkové tekuté koření, omáčky na opékané maso, oplatky, sušenky, plněné bagety, sendviče, sirupy pro potraviny, wrap (zavinutý sendvič), hotová slaná jídla vyrobená z bramborové mouky, hotová jídla obsahující převážně těstoviny, hotová jídla obsahující převážně rýži, hotové potraviny v podobě omáček, omáčka na špagety, výrobky na bázi sušené bramborové kaše, pšeničné mouky, nativních a modifikovaných škrobů jako bramborové těsto v prášku, bramborová kaše v prášku, bramborové krokety v prášku, bramborové noky v prášku, směs pro přípravu knedlíků, hotová jídla mražená a chlazená na bázi mouky, rýže a těstovin; (32) ovocné šťávy (nápoje), nápoje obsahující převážně ovocné šťávy, sirupy do nápojů,

energetické nápoje, pivo; (35) podpora prodeje (pro třetí osoby), reklama, prezentace výrobků v komunikačních médiích a sociálních sítích pro maloobchod, předvádění zboží, inzertní služby, pronájem reklamních ploch, pronájem reklamního času v komunikačních médiích a na sociálních sítích, rozšiřování reklamních materiálů zákazníkům (vzorky), poskytování obchodních nebo reklamních informací, poskytování obchodních informací prostřednictvím multimediálních prostředků a sociálních sítí, obchodní zprostředkovatelské služby s výrobky výše uvedenými ve třídách 29 a 30, maloobchodní a velkoobchodní služby se zbožím výše uvedeným ve třídách 29 a 30 tohoto seznamu prostřednictvím internetu a sociálních sítí, maloobchodní a velkoobchodní služby se zbožím výše uvedeným v třídách 29 a 30 tohoto seznamu; (43) restaurace, restaurace samoobslužné, restaurace podávající pokrmy přes ulici, příprava lahůdek, služby poskytované v restauracích a jiných zařízeních podávající pokrmy a nápoje připravené ke konzumaci.

(730) **Orkla Foods Česko a Slovensko a.s.**, Mělnická 133, Byšice, 27732, CZ

(740) Mgr. Jana Šuranová Traplová, advokátka, Přístavní 531/24, Praha 7, Holešovice, 17000

(210) **O-569927**

(220) 19.02.2021

(320) 19.02.2021

(511) 5, 29, 30, 32, 35, 43

(540)



(510) (5) potravní doplňky a dietetické přípravky, dietetické potraviny přizpůsobené pro malé děti, potraviny pro batolata, nápoje pro kojence, dietní potraviny přizpůsobené pro nemocné, kojenecká výživa, vitamínové přípravky, dietní doplňky pro lidskou potřebu, dietní doplňky k léčebnému použití, dietetické potraviny upravené k léčebným účelům; (29) maso, ryby, drůbež, zvěřina, masové výtažky, konzervované, zmrazené, sušené, vařené, zavařené ovoce a zelenina, dehydrovaná želatina v prášku nebo v plátcích, džemy, kompoty, vejce, mléko a mléčné výrobky, potravinářské oleje a tuky, zpracované luštěniny, bujóny a vývary, gelové bujóny, polévky, instantní polévky, směsi v prášku a v pastě na přípravu hotových jídel a šťáv k masu obsahující převážně maso, ryby, mořské plody, vejce, zeleninu, drůbež, zvěřinu a byliny, přísady do polévek jako granulované směsi a zavařky na masovém základě, masné polotovary, masové kuličky, jídla z ryb, sezamový olej, bramborové knedlíky v prášku, instantní bramborová kaše, základy pro omáčky a hotové omáčky z masa zpracované masové výrobky, masové paštiky, játrová paštika, masové konzervy, masové pomazánky, šunka, masné výrobky, zpracované maso, mléčné pomazánky, rybí pomazánky, konzervy rybí, zeleninové pomazánky, sýrové pomazánky, hotová jídla obsahující převážně maso, hotová zeleninová jídla, hotové zeleninové výrobky, pochutiny na bázi luštěnin, rajčatový protlak, nakládané okurky, ovocná dřev, hotové saláty, polévky, ovocná pyré, zeleninové pyré, konzervované luštěniny, masové a zeleninové šťávy na vaření, ovocné a zeleninové svačinky, zpracované olivové pyré, loupáná rajčata, konzervovaná hotová jídla obsahující převážně maso, ryby, mořské plody, vejce, zeleninu, drůbež a zvěřinu, hotová jídla mražená a chlazená obsahující převážně maso, ryby, mořské plody, vejce, zeleninu, drůbež a zvěřinu, hotové omáčky na bázi živočišných surovin (především masa, ryb, drůbeže, zvěřiny, mořských plodů a vajec), hotové omáčky na bázi rostlinných surovin (především zeleniny, ovoce a bylin), omáčky (dipy), základy pro omáčky bázi rostlinných surovin (především zeleniny, ovoce a bylin), přísady do polévek, granulované směsi a zavařky na bázi rostlinných surovin (především zeleniny, ovoce a bylin); (30) káva, čaj, kakao, kávové náhražky, rýže, tapioka a ságo, mouka, přípravky z obilnin, chléb, pečivo, zákusky, zmrzliny, cukr, med, melasa, droždí, prášek do pečiva, sůl, hořčice, ocet, konzumní led, koření, kořenící směsi, směsi koření a bylin, upravená sezamová semena (ochucovadlo), houskové knedlíky v prášku,

moučníky v prášku, pudinky v prášku, směsi na čokoládové, kakaové a kávové polevy, instantní krupicová kaše, instantní ovesná kaše, instantní obilná kaše, mléčná rýže, tekuté koření přípravky, chilli omáčky, sójové omáčky, marinády, zálivky na ochucení, tekutá ochucovadla, tatarské omáčky, majonézy, kuskus, těstoviny, tortellini, škrob (potraviny), studené omáčky (dochucovadla), chuťové přísady, sladké omáčky toppingy, cukrářské výrobky, krutony, aromatické přípravky do potravin, příchutě do potravin, zahušťovací přípravky na kuchyňské použití, vanilkový cukr, skořicový cukr, rumový cukr, citronový cukr, kečup, sypké ochucovadlo na bázi soli a zeleniny, bezlepkové polévky, bezlepkové bujóny, bezlepkové tekuté koření, omáčky na opékané maso, oplatky, sušenky, plněné bagety, sendviče, sirupy pro potraviny, wrap (zavinutý sendvič), hotová slaná jídla vyrobená z bramborové mouky, hotová jídla obsahující převážně těstoviny, hotová jídla obsahující převážně rýži, hotové potraviny v podobě omáček, omáčka na špagety, výrobky na bázi sušené bramborové kaše, pšeničné mouky, nativních a modifikovaných škrobů jako bramborové těsto v prášku, bramborová kaše v prášku, bramborové krokety v prášku, bramborové noky v prášku, směs pro přípravu knedlíků, hotová jídla mražená a chlazená na bázi mouky, rýže a těstovin; (32) ovocné šťávy (nápoje), nápoje obsahující převážně ovocné šťávy, sirupy do nápojů, energetické nápoje, pivo; (35) podpora prodeje (pro třetí osoby), reklama, prezentace výrobků v komunikačních médiích a sociálních sítích pro maloobchod, předvádění zboží, inzertní služby, pronájem reklamních ploch, pronájem reklamního času v komunikačních médiích a na sociálních sítích, rozšiřování reklamních materiálů zákazníkům (vzorky), poskytování obchodních nebo reklamních informací, poskytování obchodních informací prostřednictvím multimediálních prostředků a sociálních sítí, obchodní zprostředkovatelské služby s výrobky výše uvedenými třídách 29 a 30, maloobchodní a velkoobchodní služby se zbožím výše uvedeným ve třídách 29 a 30 tohoto seznamu prostřednictvím internetu a sociálních sítí, maloobchodní a velkoobchodní služby se zbožím výše uvedeným ve třídách 29 a 30 tohoto seznamu; (43) restaurace, restaurace samoobslužné, restaurace podávající pokrmy přes ulici, příprava lahůdek, služby poskytované v restauracích a jiných zařízeních podávající pokrmy a nápoje připravené ke konzumaci.

(730) **Orkla Foods Česko a Slovensko a.s.**, Mělnická 133, Byšice, 27732, CZ

(740) Mgr. Jana Šuranová Traplová, advokátka, Přístavní 531/24, Praha 7, Holešovice, 17000

(210) **O-569928**

(220) 19.02.2021

(320) 19.02.2021

(511) 5, 29, 30, 32, 35, 43

(540)



Orkla  
Foods Česko  
a Slovensko

(510) (5) potravní doplňky a dietetické přípravky, dietetické potraviny přizpůsobené pro malé děti, potraviny pro batolata, nápoje pro kojence, dietní potraviny přizpůsobené pro nemocné, kojenecká výživa, vitamínové přípravky, dietní doplňky pro lidskou potřebu, dietní doplňky k léčebnému použití, dietetické potraviny upravené k léčebným účelům; (29) maso, ryby, drůbež, zvěřina, masové výtažky, konzervované, zmrazené, sušené, vařené, zavařené ovoce a zelenina, dehydrovaná želatina v prášku nebo v plátcích, džemy, kompoty, vejce, mléko a mléčné výrobky, potravinářské oleje a tuky, zpracované luštěniny, bujóny a vývary, gelové bujóny, polévky, instantní polévky, směsi v prášku a v pastě na přípravu hotových jídel a šťáv k masu obsahující převážně maso, ryby, mořské plody, vejce, zeleninu, drůbež, zvěřinu a byliny, přísady do polévek jako granulované směsi a zavařky na masovém základě, masné polotovary, masové kuličky, jídla z ryb, sezamový olej, bramborové knedlíky v prášku, instantní bramborová kaše, základy pro omáčky a hotové omáčky z masa zpracované masové výrobky, masové paštiky, játrová paštika, masové konzervy, masové pomazánky, šunka, masné výrobky, zpracované maso, mléčné pomazánky,

rybí pomazánky, konzervy rybí, zeleninové pomazánky, sýrové pomazánky, hotová jídla obsahující převážně maso, hotová zeleninová jídla, hotové zeleninové výrobky, pochutiny na bázi luštěnin, rajčatový protlak, nakládané okurky, ovocná dřev, hotové saláty, polévky, ovocná pyré, zeleninové pyré, konzervované luštěniny, masové a zeleninové šťávy na vaření, ovocné a zeleninové svačinky, zpracované olivové pyré, loupaná rajčata, konzervovaná hotová jídla obsahující převážně maso, ryby, mořské plody, vejce, zeleninu, drůbež a zvěřinu, hotová jídla mražená a chlazená obsahující převážně maso, ryby, mořské plody, vejce, zeleninu, drůbež a zvěřinu, hotové omáčky na bázi živočišných surovin (především masa, ryb, drůbeže, zvěřiny, mořských plodů a vajec), hotové omáčky na bázi rostlinných surovin (především zeleniny, ovoce a bylin), omáčky (dipy), základy pro omáčky na bázi rostlinných surovin (především zelenin, ovoce a bylin), přísady do polévek, granulované směsi a zavářky na bázi rostlinných surovin (především zeleniny, ovoce a bylin); (30) káva, čaj, kakao, kávové náhražky, rýže, tapioka a ságo, mouka, přípravky z obilnin, chléb, pečivo, cukrovinky, zmrzlina, cukr, med, melasa, droždí, prášek do pečiva, sůl, hořčice, ocet, konzumní led, koření, koření směsi, směsi koření a bylin, upravená sezamová semena (ochucovadlo), houskové knedlíky v prášku, moučnický prášek, pudinky v prášku, směsi na čokoládové, kakaové a kávové polevy, instantní krupicová kaše, instantní ovesná kaše, instantní obilná kaše, mléčná rýže, tekuté koření přípravky, chilli omáčky, sójové omáčky, marinády, zálivky na ochucení, tekutá ochucovadla, tatarské omáčky, majonézy, kuskus, těstoviny, tortellini, škrob (potraviny), studené omáčky (dochucovadla), chuťové přísady, sladké omáčky toppingy, cukrářské výrobky, krutony, aromatické přípravky do potravin, příchutě do potravin, zahušťovací přípravky na kuchyňské použití, vanilkový cukr, skořicový cukr, rumový cukr, citronový cukr, kečup, sypké ochucovadlo na bázi soli a zeleniny, bezlepkové polévky, bezlepkové bujóny, bezlepkové tekuté koření, omáčky na opékané maso, oplatky, sušenky, plněné bagety, sendviče, sirupy pro potraviny, wrap (zavinutý sendvič), hotová slaná jídla vyrobená z bramborové mouky, hotová jídla obsahující převážně těstoviny, hotová jídla obsahující převážně rýži, hotové potraviny v podobě omáček, omáčka na špagety, výrobky na bázi sušené bramborové kaše, pšeničné mouky, nativních a modifikovaných škrobů jako bramborové těsto v prášku, bramborová kaše v prášku, bramborové krokety v prášku, bramborové noky v prášku, směs pro přípravu knedlíků, hotová jídla mražená a chlazená na bázi mouky, rýže a těstovin; (32) ovocné šťávy (nápoje), nápoje obsahující převážně ovocné šťávy, sirupy do nápojů, energetické nápoje, pivo; (35) podpora prodeje (pro třetí osoby), reklama, prezentace výrobků v komunikačních médiích a sociálních sítích pro maloobchod, předvádění zboží, inzertní služby, pronájem reklamních ploch, pronájem reklamního času v komunikačních médiích a na sociálních sítích, rozšiřování reklamních materiálů zákazníkům (vzorky), poskytování obchodních nebo reklamních informací, poskytování obchodních informací prostřednictvím multimediálních prostředků a sociálních sítí, obchodní zprostředkovatelské služby s výrobky výše uvedenými ve třídách 29 a 30, maloobchodní a velkoobchodní služby se zbožím výše uvedeným ve třídách 29 a 30 tohoto seznamu prostřednictvím internetu a sociálních sítí, maloobchodní a velkoobchodní služby se zbožím výše uvedeným ve třídách 29 a 30 tohoto seznamu; (43) restaurace, restaurace samoobslužné, restaurace podávající pokrmy přes ulici, příprava lahůdek, služby poskytované v restauracích a jiných zařízeních podávající pokrmy a nápoje připravené ke konzumaci.

- (730) **Orkla Foods Česko a Slovensko a.s.**, Mělnická 133, Byšice, 27732, CZ  
(740) Mgr. Jana Šuranová Traplová, advokátka, Přístavní 531/24, Praha 7, Holešovice, 17000

- (210) **O-571246**  
(220) 13.09.2019  
(320) 13.09.2019  
(511) 20, 24  
(540)

**COOLER**  
FRESH FABRIC TECHNOLOGY

- (510) (20) matrace, polštáře (na spaní), polštáře (dekorační); (24) textilie, textilní materiály, povlaky na polštáře, potahy na matrace, příkrývky a pokrývky na

postel, matracovina, povlaky na polštáře, prostěradla, povlečení, chrániče matrací.

- (730) **Boyteks Tekstil Sanayi ve Ticaret Anonim Sirketi**, Organize Sanayi Bölgesi 8. Cadde No: 60, 38070 Kayseri, TR  
(740) Všetečka Zelený Švorčík a partneři, advokátní a patentová kancelář, JUDr. Michal Havlík, advokát, Hálkova 1406/2, Praha 2, Nové Město, 12000

- (210) **O-571449**  
(220) 20.04.2021  
(320) 20.04.2021  
(511) 3  
(540)

**SUNSTOP**

- (510) (3) přípravky na ochranu před sluncem, oleje na ochranu před sluncem, rtěnky, krémy na ochranu před sluncem, gely na ochranu před sluncem, přípravky na opalování, krémy na opalování, gely na opalování.  
(730) **UAS PHARMACEUTICALS PTY LTD**, 15 Cansdale Place, Castle Hill NSW 2154, AU  
(740) Mgr. Jitka Vejražková, patentový zástupce, Pod Harfou 938/58, Praha 9, Vysočany, 19000

- (210) **O-571803**  
(220) 04.05.2021  
(320) 04.05.2021  
(511) 16, 21, 33  
(540)



- (510) (16) časopisy, tiskoviny, periodika, knihy, knihařské výrobky, fotografie, pohlednice, plakáty, papírmické zboží, etikety z papíru, obaly z papíru a z plastů, papírové a plastové obaly a přebaly na víno a lihoviny spadající do této třídy, štítky na láhve (viněty) s výjimkou textilních; (21) skleněné obaly, poháry a pohárky na vína, lihoviny a míchané alkoholické nápoje s výjimkou piva; (33) vína původem z Itálie, míchané alkoholické nápoje s obsahem vína původem z Itálie.  
(591) Barevná  
(730) **BZENEK SEKT a.s.**, Potoční 1630, Bzenec, 69685, CZ  
(740) Ing. Zdeněk Kučera, Dlouhá 207, Slušovice, 76315

(210) **O-571942**  
(220) 10.05.2021  
(320) 10.05.2021  
(511) 3, 4, 5, 44  
(540)



(510) (3) kosmetické přípravky, parfumerie, přípravky pro osobní hygienu, kosmetické přípravky pro péči o zvířata, toaletní přípravky, vonné oleje a aromatické výtažky, čistící prostředky a vonné přípravky, přípravky pro osobní hygienu, přípravky pro péči o vlasy, líčidla, mýdla a gely, přípravky do koupele, deodoranty a antiperspiranty, přípravky pro péči o pleť, oči a nehty, přípravky na odstraňování ochlupení a holicí přípravky, vonné přípravky pro domácnost, čistící prostředky pro vozidla, kosmetika, neléčivá kosmetika, přírodní kosmetika, organická kosmetika, kosmetika obsahující panthenol, zvláčňující přípravky [kosmetika], kosmetika obsahující keratin, kosmetika v podobě olejů, kosmetika, kosmetika obsahující kyselinu hyaluronovou, kosmetika na prodej v sadách, přípravky pro ústní hygienu, zkrášlující kosmetika, pleťová kosmetika, funkční kosmetika, tekuté krémy (kosmetika), barevná kosmetika na pleť, kosmetika v podobě prášku, kosmetika v podobě krémů, zjemňující čistící přípravky [kosmetika], podkladová kosmetika, dekorativní kosmetika, korektory [kosmetika], barevná kosmetika, samoopalovací přípravky (kosmetika), kosmetika na opalování, kosmetika na obočí, kosmetika na řasy, opalovací mléka [kosmetika], samoopalovací mléka (kosmetika), samoopalovací krémy (kosmetika), oční linky (kosmetika), kosmetika na rty, kosmetika v podobě gelů, barvy na tělo (kosmetika), tonika (kosmetika), hydratační přípravky (kosmetika), zpevňovače nehtů (kosmetika), nehtové tipy (kosmetika), obličejové masky (kosmetika), opalovací gely [kosmetika], obličejové peelings [kosmetika], pleťové masky (kosmetika), opalovací oleje [kosmetika], odlakovače na nehty (kosmetika), hydratační tělové vody (kosmetika), vlasová kosmetika, balzám na vlasy, olej na vlasy, masky na vlasy, odbarvovač na vlasy, gely na vlasy, vosky na vlasy, barvy na vlasy, krémy na vlasy, kondicionéry na vlasy, tužidla na vlasy, barvíva na vlasy, lesk na vlasy, pomády na vlasy, přípravky péče o vlasy, zesvětlovače pleti, osvěžovače pleti, pleťové krémy, pleťové tonikum, pleťové mýdlo, pleťové oleje, pleťové hydratační přípravky, čistící pleťové mléka, kosmetické pleťové oleje, lisované pleťové pudry, pleťové balzámy (neléčivé), pleťová čistící mléka, neléčivá pleťová tonika, pleťové čistící přípravky, pleťové kosmetické masky, pleťové vody neléčivé, dětská pleťová mléka, pleťové hydratační masky, kosmetické pleťové vody, neléčivé pleťové krémy, neléčivá pleťová séra, pleťové čistící pěny, denní pleťová mléka, jílové pleťové masky, zjemňovací přípravky na pleť, krém pro světlou pleť, krémy na pleť/pokožku, podkladové krémy na pleť, krémy na světlou pleť, krémy na čištění pleti, krémy na zesvětlení pleti, sérum na uklidnění pleti, přípravky na zjemnění pleti, přípravky proti stárnutí pleti, peelings pro čištění pleti, pleťové čistící přípravky (neléčivé), pleťová líčidla (make-up), pleťová mléka a vody, hydratační pleťová mléka (kosmetická), pleťové čistící přípravky [kosmetické], hydratační pleťové krémy (kosmetické), neléčivé kosmetické pleťové oleje, obličejové pleťové vody (kosmetické), neléčivé stimulační pleťové vody, pleťové vody po holení, pleťové a tělové masky, pleťové a tělové krémy, zrnka na pleťový peeling, papírky s pleťovým pudrem, ubrousky napuštěné pleťovou vodou, přípravky pro péči o pleť po vystavení pleti slunci, kosmetika pro péči o pleť, zjemňovací přípravky na pleť (neléčivé), kosmetika pro ošetření suché pleti, kosmetické přípravky na bělení pleti, kosmetické krémy pro suchou pleť, pěna na péči o pleť, peelings pro péči o pleť, esence pro péči o pleť, mléka na péči o pleť, přípravky pro péči o pleť, krémy na čištění pleti (neléčivé), líčidla na zakrývání nerovností pleti, kosmetické přípravky na regeneraci pleti, sérum na uvolnění pleti [kosmetika], kosmetika v podobě pleťové vody, pleťová mléka na oční vrásky, pleťové vody ke kosmetickým účelům, neléčivé pleťové vody na chodidla, pleťová tonika pro kosmetické použití, ubrousky napuštěné čistícím pleťovým přípravkem, zesvětlovače vlasů, vlasové masky, vlasové vody, vlasová tonika, vlasové kondicionéry, vlasový balzám, vlasové lotiony, vlasová séra, lepidla pro připevnění umělých vlasů,

vlasové a tělové šampony, laky na vlasy, šampony na vlasy, neutralizátory na vlasy, křídly na vlasy, stylingový vlasový gel, neléčivé vlasové šampony, vlasová tonika (neléčivá), kosmetické vlasové vody, neutralizační přípravky na vlasy, ošetřující balzám na vlasy, zjemňující přípravky na vlasy, mléka na ochranu vlasů, gely na ochranu vlasů, přípravky na úpravu vlasů, přípravky na tónování vlasů, voskové kúry na vlasy, odstraňovače barev na vlasy, barvicí přípravky na vlasy, olej na zpevnění vlasů, hydratační přípravky na vlasy, prášek na mytí vlasů, pěnové tužidlo na vlasy, stylingové spreje na vlasy, přípravky na narovnávání vlasů, přípravky na kadeření vlasů, přípravky na ondulaci vlasů, hydratační kondicionéry na vlasy, krémy na ochranu vlasů, ochranné pěny na vlasy, modelovací pasta na vlasy, zesvětlovací melíry na vlasy, tuhé kondicionéry na vlasy, přípravky na ošetřování vlasů, tekuté přípravky na vlasy, kosmetické přípravky na vlasy, dětské kondicionéry na vlasy, přípravky na vlasový styling, tělový krém, tělové masky, tělové šampony, tělová mléka, tělový peeling, tělové emulze, tělový zásyp, tělový olej, tělové vody, tělové spreje, tělový pudr, tělové máslo, tělové peelings, tělové třpytky, tělové gely, tělový sprej, tělové vůně, parfémové tělové spreje, kosmetická tělová tonika, neléčivý tělový pudr, neléčivé tělové krémy, tělové spreje (neléčivé), tělové hydratační přípravky, tělové krémové mléko, tělové čistící pěny, neléčivé tělové koupele, parfémované tělové vody, kosmetické tělové peelings, parfémované tělové krémy, třpytivá tělová mléka, tělové masážní oleje, kosmetické tělové bahno, tělové zpevňující krémy, dekorativní nálepky na tělo, krém na tělové masky, tělové deodoranty [voňavkářské výrobky], tělový olej ve spreji, deodoranty pro péči o tělo, líčidla na obličej a tělo, mýdla pro péči o tělo, čistící tělové a kosmetické mléko, tělová mléka na zmírnění celulitidy, tělový pudr pro toaletní použití, parfémovaná tělová mléka (toaletní přípravky), vonné tělové vody a krémy, tělové masky [pro kosmetické použití], líčidla pro obličej a na tělo, kosmetické přípravky pro péči o tělo, neléčivé přípravky na péči o tělo, kosmetické krémy na obličej a tělo, kosmetické gely na tělo a obličej, krémy na zpevnění pokožky, přípravky na bělení pokožky, kosmetické oleje na pokožku, krémy pro bělení pokožky, přípravky k vyhlazování pokožky, krém pro bělení pokožky, emulze na zjemnění pokožky, neléčivé přípravky na péči o pokožku, kosmetické přípravky pro péči o pokožku, kosmetické přípravky zlepšující stav pleti/pokožky, neléčivý krém na ošetřování pokožky hlavy, neléčivé přípravky na ošetřování pokožky hlavy, oleje pro hydrataci pokožky po opalování, kondicionéry v podobě sprejů na pokožku hlavy, rýžové otruby na leštění pokožky (arai-nuka), kosmetické přípravky na vlasy a pokožku hlavy, kosmetické krémy na zpevnění pokožky kolem očí; (4) svíčky a knoty na svícení, paliva a osvětlovací látky; (5) zubní přípravky a výrobky a léčebné zubní pasty, hygienické přípravky a výrobky, obvazy, obvazový materiál a aplikátory léčebných přípravků, léčivé tělové krémy, léčivé tělové pudry, léčivé tělové gely, hydratační tělová mléka (farmaceutické přípravky), tělový pudr s léčivými účinky, tělové gely pro farmaceutické účely, antiseptické přípravky pro péči o tělo, léčivé masti na pokožku, farmaceutické látky na pokožku, tinktury na zklidnění pokožky, farmaceutické výrobky na ošetření pokožky, farmaceutické výrobky na poranění pokožky, léčivé přípravky na ošetřování pokožky hlavy, farmaceutické přípravky pro péči o pokožku, farmaceutické přípravky pro léčbu onemocnění pokožky, farmaceutické přípravky pro péči o pokožku zvířat, čistící přípravky na pokožku pro léčebné účely, farmaceutické přípravky k hydrataci pokožky v těhotenství, farmaceutické přípravky k ošetření suché pokožky způsobené těhotenstvím; (44) služby péče o hygienu a krásu, pronájem vybavení k péči o osobní hygienu a krásu, služby uměleckého zdobení těla, služby kadeřnictví a salónu krásy, služby zdravotní péče, masáže, sportovní masáže, hloubkové masáže, služby péče o vlasy, služby kosmetické péče o tělo, obličej a vlasy, poradenské služby vztahující se k péči o vlasy, laserové zpevňování pleti, laserové omlazování pleti, salony péče o pleť a náhražky vlasů, stříhání vlasů, šamponování vlasů, tělový piercing, kosmetická péče o tělo, kosmetické služby péče o tělo, aplikace kosmetických výrobků na tělo, kosmetická laserová léčba pokožky, služby v oblasti péče o pokožku hlavy, služby opalování pokožky lidí ke kosmetickým účelům, lékařské služby v oblasti péče o pokožku.

(730) **SWEN EU, s.r.o.**, Branická 213/53, Praha 4, Braník, 147 00, CZ

(210) **O-572012**  
(220) 13.05.2021  
(320) 13.05.2021  
(511) 12, 16, 25, 35, 36, 37, 38, 39, 41, 42, 45  
(540)



(510) (12) součásti pozemních motorových vozidel a jejich náhradní díly jako jsou motory, ozubení, převody a soukolí, karoserie, podvozky a rámy, nápravy, tlumiče pérování a pružiny, hydraulické obvody, brzdová ústrojí, tažná zařízení pro přívěsná a návěsná vozidla, zvedací zadní desky jako součásti vozidel; (16) tiskoviny, časopisy, periodika, fotografie; (25) dámské, pánské a dětské oděvy a oblečení, sportovní oděvy a oblečení, pánská, dámská a dětská obuv, sportovní obuv; (35) činnost reklamní agentury, pomoc při řízení obchodní činnosti, reklamní a nabídková činnost, propagační, reklamní a inzertní služby prostřednictvím jakéhokoliv média, prostřednictvím počítačové, telefonní, mobilní, datové nebo jiné informační sítě, prezentace na komerčních výstavách, administrativní služby, automatizované zpracování dat a informací, zprostředkování uživatelských a reklamních tiskovin, příprava a vypracování technických návrhů, kresličské práce pro reklamní účely, grafické práce pro reklamní účely, maloobchod a velkoobchod se součástmi motorových vozidel a jejich náhradními díly jako jsou motory, ozubení, převody a soukolí, karoserie, podvozky a rámy, nápravy, tlumiče pérování a pružiny, hydraulické obvody, brzdová ústrojí, tažná zařízení pro přívěsná a návěsná vozidla, zvedací zadní desky jako součásti vozidel, tiskovinami, časopisy, periodiky, fotografiemi, dámskými a pánskými a dětskými oděvy a oblečením, sportovními oděvy a oblečením, pánskou, dámskou a dětskou obuví, sportovní obuví; (36) činnost realitní kanceláře, správa, pronájem, nákup a prodej bytových a nebytových prostor a pozemků, služby realitních makléřů, internetový obchod s nemovitým majetkem, poskytování realitních služeb na výstavách a veletrzích v oblasti realit; (37) údržba a opravy motorových vozidel, lakýrnické práce, opravy karoserií; (38) poskytování přístupu k obsahu webových portálů; (39) automobilová doprava, skladování zboží, balení zboží, manipulace s nákladem a technické činnosti v dopravě, odtah vozidel, odborné poradenství v oblasti logistiky a autodopravy; (41) vzdělávání, pořádání sportovních akcí, pořádání kulturních akcí, výstav, veletrhů, přehlídek a kulturních společenských akcí, lektorská činnost, mimoškolní vzdělávání, vydávání tištěných a elektronických publikací; (42) navrhování a projektování vozidel a tras, navrhování technologických procesů a zařízení, výzkumně vývojová činnost v oblasti zajištění obslužnosti dopravy, normalizační, technologicko-informační, inženýrské a projekční služby, výzkum a posudky v oblasti životního a pracovního prostředí, konstrukční činnost, technické kreslení, projektování elektrických, měřicích a kontrolních zařízení, provádění měření, kontroly, testování a analýz v oboru dopravy a logistických systémů, provádění geodetických a kartografických prací, tvorba a poskytování software, poradenství v oblasti software a hardware, analytické a laboratorní práce včetně poradenské činnosti v oboru programů spedičních a logistických systémů, zjišťování a šetření technických poruch a havárií výrobních zařízení, destruktivní a nedestruktivní zkoušení kovových výrobků, atestace materiálů, poradenství v oblasti informačních technologií včetně softwaru v oboru automobilové dopravy a logistiky, hostingové služby pro weby v oboru automobilové dopravy a logistiky; (45) právní poradenství, bezpečnostní poradenství, poradenství v oblasti ochrany spotřebitele a spolupráce s orgány veřejné správy, poradenství ohledně soudního řízení, poradenství vztahující se k sociálním službám v rámci této třídy.

(591) Barevná  
(730) **Spolek KINDERKAMIONÁČIEU**, K Labi 52, Řečany nad Labem, Labětín, 53501, CZ  
(740) Halaxová & Halaxová TETRAPAT, Mgr. Eva Halaxová, Jinonická 804/80, Praha 5, Košíře, 15800

(210) **O-572032**  
(220) 13.05.2021  
(320) 13.05.2021  
(511) 41, 42, 45  
(540)



(510) (41) akademie, dabing, dálkové vzdělávání, divadelní představení, filmová distribuce, filmové projekce, fotografování, gymnastický výcvik, hudební produkce, koučink, organizování zábavních akcí cosplay, pořádání a uvádění koncertů, pořádání a vedení kongresů, osobních vzdělávacích fór, seminářů, sympózií, workshopů, pořádání estrád, pořádání vzdělávacích, zábavních, sportovních soutěží, pořádání výstav ke kulturním nebo vzdělávacím účelům, poskytování filmů bez možnosti stažení prostřednictvím videa na objednávku, praktický výcvik, produkce estrád, profesní rekvalifikace, pronájem audio zařízení, pronájem dekorací, pronájem kinematografických přístrojů, pronájem osvětlovacích zařízení pro divadelní scény či televizní studia, pronájem tréninkových simulátorů, předávání know-how, předvádění živých vystoupení, psaní filmových scénářů, půjčování filmů, půjčování sportovního vybavení s výjimkou vozidel, služby filmového studia, služby grafické úpravy nikoli pro reklamní účely, služby klubů zdraví, služby nahrávacího studia, služby osobního trenéra, služby posuzování fyzické zdatnosti pro tréninkové účely, školení, televizní zábava, úprava videokazet, vedení kurzů kondičního cvičení, výroba rozhlasových a televizních programů, výuka, vzdělávací služby, zábava; (42) digitalizace dokumentů, externí zálohování dat, grafický design propagačních materiálů, hosting webových stránek, poradenství v oblasti počítačových technologií, průmyslový design, styling, umělecký design, vytváření a navrhování webových katalogů informací pro jiné osoby, vytváření umělého deště, výzkum v oblasti fyziky, kosmetiky; (45) poradenství v oblasti zabezpečení fyzické ochrany, půjčování oděvů, sledování populačních a bezpečnostních zařízení.

(730) **SEFEX - Safety film experts, s.r.o.**, Rybná 716/24, Praha 1, Staré Město, 11000, CZ  
(740) Ing. Soňa Ošmerová, Botanická 594/5, Brno, Veverí, 60200

(210) **O-572105**

(220) 18.05.2021

(320) 18.05.2021

(511) 16, 25, 28, 35, 39, 41, 45

(540)

### hlídárna

(510) (16) papír a lepenka, tiskárenské výrobky, papírnické zboží a vzdělávací potřeby, potřeby pro knižní vazby, fotografie, kancelářské potřeby, psací potřeby a razítka, učební a výukové pomůcky s výjimkou přístrojů, tiskařské potahy, ne textilní, papírové nebo plastové sáčky a tašky na balení (obálky, pytlíky), tiskařské typy, tiskařské štočky; (25) oděvy, pokrývky hlavy; (28) hračky, hry; (35) propagační činnost, reklama, konzultační a poradenské služby a pomoc v oblasti reklamní, marketingové a propagační činnosti, obchodní zprostředkovatelské služby v oblasti výše uvedených výrobků ve třídě 16, 25 a 28, poradenské služby a konzultace týkající se organizace obchodní činnosti, řízení obchodní činnosti a obchodní administrativa; (39) organizování cest; (41) výchova, vzdělávání, zábava a sportovní činnost, zábavní, sportovní a kulturní aktivity; (45) hlídání dětí.

(730) **Hlídárna s.r.o.**, Ostrovní 2063/7, Praha 1, Nové Město, 11000, CZ

(740) Mgr. Zdeněk Kahoun, advokát, Mgr. Kahoun Zdeněk, Mladíkov 1045, Jesenice, 25242

(210) **O-572515**

(220) 03.06.2021

(320) 03.06.2021

(511) 16, 35, 41

(540)

mladí  
lidovci



(510) (16) tiskárenské výrobky, papírnické zboží a vzdělávací potřeby, letáky, publikace, skripta, fotografie, učební a studijní texty na papírových nosičích; (35) reklama, marketing a propagační služby, vydávání, šíření, aktualizování reklamních a propagačních letáků a publikací, rozšiřování reklamních a propagačních spotů; (41) výchova, vzdělávání, zábava a sportovní činnost, služby v oblasti vzdělávání, zábavy a sportu, vzdělávací aktivity, naučné aktivity, výchovné aktivity, sportovní a kulturní aktivity.

(591) Barevná

(730) **Mladí lidovci, z.s.**, Karlovo náměstí 317/5, Praha 2, Nové Město, 12000, CZ

(740) Mgr. Jan Paleček, advokát, Mgr. Jan Paleček, třída Kpt. Jaroše 1929/10, Brno, Černá Pole, 60200

(210) **O-572517**

(220) 03.06.2021

(320) 03.06.2021

(511) 16, 35, 41

(540)



(510) (16) tiskárenské výrobky, papírnické zboží a vzdělávací potřeby, letáky, publikace, skripta, fotografie, učební a studijní texty na papírových nosičích; (35) reklama, marketing a propagační služby, vydávání, šíření, aktualizování reklamních a propagačních letáků a publikací, rozšiřování reklamních a propagačních spotů; (41) výchova, vzdělávání, zábava a sportovní činnost, služby v oblasti vzdělávání, zábavy a sportu, vzdělávací aktivity, naučné aktivity, výchovné aktivity, sportovní a kulturní aktivity.

(591) Barevná

(730) **Mladí křesťanští demokraté, z.s.**, Karlovo náměstí 317/5, Praha 2, Nové Město, 12000, CZ

**Mladí lidovci, z.s.**, Karlovo náměstí 317/5, Praha 2, Nové Město, 12000, CZ

(740) Mgr. Jan Paleček, advokát, Mgr. Jan Paleček, třída Kpt. Jaroše 1929/10, Brno, Černá Pole, 60200

(210) **O-572522**

(220) 03.06.2021

(320) 03.06.2021

(511) 1, 7, 32, 33

(540)



(510) (1) chemické a organické sloučeniny pro použití při výrobě potravin a nápojů; (7) stroje a přístroje na zpracování a přípravu potravin a nápojů; (32) nealkoholické nápoje, pivo a pivovarnické výrobky, přípravky pro výrobu nápojů; (33) alkoholické nápoje (s výjimkou piva), mošt

alkoholizovaný (cidre), přípravky k výrobě alkoholických nápojů, víno, lihoviny [nápoje], předpřipravené alkoholické nápoje.  
(591) Barevná  
(730) **Vinný dům, spol. s r.o.**, Toužimská 588/70, Praha 9, Kbely, 19700, CZ  
(740) HKR advokátní kancelář, s.r.o., Jiří Hnát, Na Pankráci 404/30a, Praha 4, Nusle, 14000

(210) **O-572583**  
(220) 08.06.2021  
(320) 08.06.2021  
(511) 36, 37, 42, 45  
(540)

(210) **O-572524**  
(220) 03.06.2021  
(320) 03.06.2021  
(511) 1, 7, 32, 33  
(540)



(510) (1) chemické a organické sloučeniny pro použití při výrobě potravin a nápojů; (7) stroje a přístroje na zpracování a přípravu potravin a nápojů; (32) nealkoholické nápoje, pivo a pivovarnické výrobky, přípravky pro výrobu nápojů; (33) alkoholické nápoje (s výjimkou piva), mošt alkoholizovaný (cidre), přípravky k výrobě alkoholických nápojů, víno, lihoviny [nápoje], předpřipravené alkoholické nápoje.  
(591) Barevná  
(730) **Vinný dům, spol. s r.o.**, Toužimská 588/70, Praha 9, Kbely, 19700, CZ  
(740) HKR advokátní kancelář, s.r.o., Jiří Hnát, Na Pankráci 404/30a, Praha 4, Nusle, 14000

(210) **O-572533**  
(220) 04.06.2021  
(320) 04.06.2021  
(511) 12, 19, 35, 36, 37, 40, 42, 45  
(540)

**RENE s.r.o.**

(510) (12) automobily, vozidla, dopravní prostředky pozemní, vzdušné nebo vodní; (19) stavební a konstrukční materiály nekovové, především dřevo; (35) propagační a reklamní činnost, pomoc při řízení obchodní činnosti, obchodní administrativa, kancelářské práce, obchodní odhady a oceňování; (36) služby finanční a peněžní, včetně elektronických, nemovitostní (realitní) služby, nemovitostní (realitní) konzultační služby, finanční poradenství v oblasti investic do nemovitostí, pojišťovací (realitní) služby, pronájem a nájem nemovitostí a majetku, správa nemovitostí a majetku, služby realitní kanceláře vztahující se k oceňování, nákupu a prodeji nemovitostí, oceňování movitého majetku, služby tichého společníka v rámci této třídy, finanční zprostředkovatelské služby v oblasti nemovitostí, půjčky a úvěry, leasing-nákup na splátky, služby v oblasti vymáhání pohledávek; (37) stavebnictví, opravy, a to opravy automobilů, opravy nástrojů a nářadí, instalační služby ve stavebnictví; (40) zpracování dřeva; (42) programování pro počítače, vývoj softwaru a implementace softwaru, poradenství a konzultace v programování počítačů; (45) právní služby, právní průzkum (rešerše) a vypracování právních zpráv v oblasti lidských práv, soudní znalectví.  
(730) **RENE, s. r. o.**, Těšnov 1163/5, Praha 1, Nové Město, 11000, CZ  
(740) PATENTSERVIS Praha a.s., Na Podkovce 281/10, Praha 4, Podolí, 14700

**Broker Development**

(510) (36) finanční služby, pojišťovací služby, pronájem, odhady a financování nemovitostí, developerské činnosti ve stavebnictví, realitní služby; (37) stavební služby, instalační a opravárenské služby v oblasti stavebnictví, zprostředkování stavebních služeb, zprostředkování opravárenských a instalačních služeb v oblasti stavebnictví; (42) projektová činnost v oblasti nemovitostí, zprostředkování architektonických, inženýrských a projektantských služeb, inspekce stavebních objektů (technický dozor); (45) právní služby.  
(591) Barevná  
(730) **Hrubý Petr**, Plzeňská cesta 568/38, Plzeň, Doudlevec, 32600, CZ  
(740) Langrova, s.r.o., Skrětova 1011/48, Plzeň, Jižní Předměstí, 30100

(210) **O-572613**  
(220) 09.06.2021  
(320) 09.06.2021  
(511) 3, 4, 5, 14, 16, 18, 21, 25, 31, 35, 44  
(540)



(510) (3) kosmetické přípravky jako jsou adstringentní přípravky pro kosmetické účely, ambra (parfumerie), antiperspirační mýdlo, antiperspiranty (toaletní potřeby), antistatické přípravky pro použití v domácnosti, aroma (éterické oleje), barviva na vlasy, barviva toaletní, kosmetické barvy, přípravky pro odstraňování barev - odbarvovače, krémy na kůži, krémy na bělení pokožky, bělicí a čistící přípravky na kůži, bělicí soli, bergamotový olej, brusiva, citrónový olej (silice), čistící mléko pro toaletní účely, čistící oleje, čistící přípravky, čistící gely, čistící prostředky, čistící roztoky, přípravky pro čištění umělého chrupu, depilační přípravky, depilační vosk, detergenty (čistící prostředky), s výjimkou pro použití při průmyslových procesech a lékařství, dezodoranty pro osobní potřebu, šampóny a kosmetické přípravky pro domácí zvířata, éterické esence, éterické oleje, přípravky na holení, jasmínový olej, kadidlo, kamenec (antiseptický přípravek), kolínská voda, kosmetické neceséry, kosmetické přípravky pro zeštíhlení, kosmetické tužky, kosmetické přípravky do koupele, koupelové soli, nikoliv pro medicínální účely, krášlicí masky, kosmetické krémy, květinové parfémy (základní látky), výtažky z květin (parfumerie), lak na vlasy, laky na nehty, lepidla pro kosmetické účely, lešticí přípravky, levandulová voda a olej, líčidla, čistící mléko pro toaletní účely, mandlové mléko pro kosmetické účely, mandlové mýdlo, mandlový olej, maskara (barvy a stíny na oční víčka a řasy), medicínální mýdla, mentolová silice (výtažkový olej), mořidla, mýdélka, mýdla, mýdla v kostce, umělé nehty, kosmetické přípravky na obočí, tužky na obočí, obtisky (ozdobné) pro kosmetické použití, oční řasy (umělé), odlakovače, přípravky na odličování, oleje do voňavek, přípravky na ondulaci, opalovací přípravky (kosmetika), spreje pro osvěžení dechu, parfémovaná voda, parfémy, pemza, přípravky proti pocení (toaletní potřeby), peroxid vodíku pro kosmetické účely, pižmo (parfumerie), pleťová voda pro kosmetické účely, kosmetické ubrousky napuštěné pleťovou vodou, kosmetické přípravky pro pěstění pokožky, pomády pro kosmetické účely, potpourri (směsi voňavých látek), prací prostředky, přípravky pro péči o nehty, pudr (líčidlo), rtěnky, růžový olej, šampóny, tuhy pro kosmetické účely, ústní vody, nikoliv pro lékařské účely, vata na špejli (toaletní potřeby), vata pro kosmetické účely, vatové tyčinky pro kosmetické účely, vazelína z ropy pro kosmetické účely, pleťové vody, pleťová séra, pleťové masky, vlasové vody, voda pro holení, voňavkářské výrobky, zubní pasty, zubní bělicí gely, krém na obuv; (4) svíčky, vosková svítilna, včelí vosk pro použití při výrobě kosmetiky, včelí vosk, knoty na svíčky, technické oleje a tuhy (vyjma potravinářských olejů a



potravinařských tuků a éterických olejů), maziva, prostředky na vázání prachu, paliva všeho druhu včetně motorových pohonných hmot, zejména kamenné uhlí, dřevěné uhlí, hnědé uhlí, koks, zapalovací pasty, zapalovací kostky, rašeliny, dřevo, benzin, oleje, topný olej, olej z nafty, pohonné látky pro výbušné motory, ropa, benzol, petrolej, líh, tekutý plyn, propanový plyn, butanový plyn, plyn na svícení, zemní plyn, acetylen, prostředky ke svícení, noční svítidla a knoty, chladicí olejové kapaliny pro řezání, stearin, topná nafta, vazelína a vosk pro průmyslové účely, oleje pro ochranu a impregnaci zdí; (5) farmaceutické výrobky a přípravky, bakteriální, chemické, biologické přípravky pro lékařské a veterinární účely, chemicko-farmaceutické přípravky, výživové doplňky, bylinné čaje pro lékařské účely, byliny (léčivé byliny), jodová tinktura, tinktury pro léčebné účely, drogy pro léčebné účely, diabetické přípravky pro léčebné účely, potraviny pro batolata, náplasti, obvazový materiál, diagnostické preparáty pro lékařské a veterinární účely, dezinfekční přípravky, enzymatické přípravky pro lékařské a veterinární účely, diagnostika pro lékařské a zvěrolékařské účely, chemická činidla pro lékařské a zvěrolékařské účely, chemikálie pro laboratorní analýzy pro lékařské a zvěrolékařské účely, přípravky z mikroorganismů pro lékařské a zvěrolékařské účely, diagnostická činidla pro použití in vitro pro lokalizování rakovinných míst a pro farmaceutické použití, diagnostická činidla biologického původu pro použití při diagnóze nemocí, chemické přípravky pro použití při analýzách DNA pro léčebné účely, živné půdy pro bakteriální kultury, vitamíny pro lékařské a zvěrolékařské účely, antibiotika, aminokyseliny pro lékařské účely, analgetika, anestetika, antiseptika, přípravky pro péči o dutinu ústní pro lékařské účely, léčivé přípravky do koupele, koupelové soli, léčiva na zuby, léčivé čaje, léčivé kořeny, léčivé rostliny, vodičky pro veterinární účely, zvěrolékařské přípravky, vložky, tampóny, balzámy pro lékařské účely, bílkovinná potrava pro lékařské účely, cukr pro lékařské účely, čipky, alkohol pro léčebné účely, deodoranty (jiné než pro osobní potřebu), dietetické látky upravené pro lékařské účely, hormony pro lékařské účely, kapsle pro lékařské účely, lékárníčky včetně obsahu, masti pro lékařské účely, soli pro lékařské účely do koupele, vláknina pro lékařské účely, čichací soli, přípravky na čištění vzduchu, diastáza, chinin, chinolin, izotopy, kafir, minerální vody, pásky, peroxid vodíku, radioaktivní látky, radium, ricinový olej, sikativa, želatina (pro lékařské účely), digitalin, digestiva, estery, fenol, étery, formaldehyd, fosfáty, guajakol, hořec, vinný kámen, kolodium, magnézie, mentol, mellissová voda, mouka, rybí moučka, myrobalánová kúra, octany, slad, tabletky, terpentín, živočišné uhlí, vápno, žíravé látky (pro farmaceutické účely), hematogen, hemoglobin, herbicidy, chloroform, jedy, jodoform, jojoba, krevní plazma, media pro bakteriologické kultury, laktóza, mikroorganismy pro použití v lékařství a zvěrolékařství, narkotika, opiáty, projímadla, styptika, hygienické ubrousky, mucholapky, přípravky pro hubení much, vata, dětské plenky v rámci této třídy; (14) všechny druhy šperků s pravými i syntetickými kameny, prsteny, náhrdelníky, náramky, náušnice, řetízky, korále, diamanty, drahé kameny, rhodium, platina, zlato surové nebo tepané, pudřenky z drahých kovů, perly, amulety (šperky), flakóny z drahých kovů, ozdobné jehlice, medaile, medaile z vzácných kovů, medaile z obecných kovů, medailony, odznaky z drahých kovů, medaile z drahých kovů, exkluzivní a umělecké klenoty z drahých kovů a jejich slitin, hodinářské výrobky a chronometrická zařízení, vzácné kovy a jejich slitiny a výrobky z těchto látek nebo z postříbeného nebo z pozlaceného kovu, klenoty, bižuterie, drahokamy, umělecké předměty z vzácných a obecných kovů, spadající do třídy 14, hodinářské potřeby a chronometrické přístroje, hodinky, hodiny, drahé kovy a jejich slitiny, jakož i předměty z nich vyráběné v rámci této třídy, kovy drahé jako slitina nebo polotovar, spinely (drahé kameny), poplátované předměty (s výjimkou nožičského zboží, vidliček a lžiček), zejména postříbené, pozlacené nebo platinované uměleckoprůmyslové a ozdobné předměty, ingoty z drahých kovů, pouzdra na medaile a šperky, spadající do této třídy; (16) papír, papírnické zboží, papírové odličovací ubrousky, papír balicí, papír voskovaný, filtrační papír, tiskárenské výrobky, potřeby pro knižní vazby, plakáty, neperiodické i periodické publikace, například brožury, časopisy, kalendáře, katalogy, diáře, ročenky, knihy, oběžníky, zpěvníky, knihy k nalepování výstřížků (alba), publikace, materiály a učební pomůcky v rámci této třídy, komiksy, archy papíru, listky, tiskoviny, poutače z papíru nebo z lepenky, mapy, atlasy, obrazy, pohlednice a jiné propagační a informační materiály a upomínkové předměty, spadající do této třídy, jako propagační publikace, ročenky, papírové propagační samolepky, manuály, noviny, knihařské výrobky, papírové podložky pod sklenice, i pivní, papírové ubrousky a ubrusy, obaly na lahve, lepenka a kartonážní výrobky, alba, blahopřání i hudební, diagramy, fotografie, stojany na fotografie, grafické reprodukcce, grafiky, lepty, listky, litografie, olejotisky, malby (obrazy) zarámované či nezarámované, mechové obrazy, letáky, portréty, prospekty, rytiny, psací potřeby, tiskařské typy, štočky, obaly z papíru, známky, samolepky, bloky

(papírnické výrobky), dopisní papír, etikety, kromě textilních, formuláře, karty, karty a pásky papírové na počítačové programy, obálky, poštovní známky, pořadače (kancelářské potřeby), papírnické zboží kancelářské, obalové materiály, pouzdra na pera, pouzdra na razítka, přípináčky, razítka, seznamy (rejstříky), těžítka, tikety, účetní knihy, zápisníky (notesy), krabice lepenkové nebo papírové, obtisky, pásky doutníkové, podložky (psací), pouzdra na doklady, praporečky, pytlíky jako obaly (z papíru nebo umělých hmot), ručníky papírové, štíty vývěsní z papíru nebo z lepenky, tabule reklamní z papíru nebo lepenky, učební a vyučovací pomůcky s výjimkou přístrojů; (18) kufry a cestovní brašny, taštičky řetízkové (kromě taštiček z drahých kovů), pouzdra, kazety, kufříky a neceséry s toaletními potřebami, kosmetické tašky, torny, zavazadla, hole, hole se sedátkem, chlebníky, kožené krabice na klobouky, biče, postroje na koně a sedlářské výrobky, cestovní tašky, batohy, zavazadla pro nošení na zádech, zavazadla s popruhy či řemeny, kufříky, diplomatky, aktovky, kabelky, peněženky, pásky, váčky, pouzdra na kreditní karty, portfolia, diáře, adresáře a pouzdra na šekové knížky, vše vyrobeno z kůže, soupravy cestovních zavazadel a toaletních kufříků z kůže, kožené šňůrky, lemovky, zástěry a příkrývky nohou, jmenovky, klíčenky, kůže, imitace z kůže, surové kůže, kožesíny (kůže zvířat), semiš, kožené řemeny, ruksaky, cestovní obaly na oděvy, školní tašky, kožené předměty, zboží, obaly a pouzdra zařazené ve třídě 18, vaky, cestovní vaky, náprsní tašky, nákupní tašky, tašky na kolečkách, tašky lovecké, tašky a vaky na nošení dětí, plážové tašky, deštníky, slunečníky; (21) toaletní kufříky, štetce na nanášení líčidel, tampóny na čištění, šejkry na kosmetiku, zubní kartáčky, zubní nit, hřebeny a mycí houby, kartáče, lahve, sklo surové nebo polozpracované jako upomínkové předměty, lahvičky, lahvičky na kosmetiku, náčíní a nádoby pro domácnost nebo kuchyň, nádoby (spadající do této třídy, kromě nádob z drahých kovů), sklo a skleněné zboží, porcelánové a kameninové, zejména suvenýry a miniatury, sklenice, číše, skleničky, jídelní, kávové a čajové servisy, mísy, tácy, talíře, talířky, džbány, džbány, vázy, vázičky, dárkové předměty ze skla a keramiky, upomínkové předměty a výrobky ze skla, porcelánu, kameniny a plastických hmot, které nejsou zahrnuty v jiných třídách, včetně keramických miniatur, a další umělecké a upomínkové předměty v rámci této třídy, talíře, sklenice na pití, rohy na pití, poháry, porcelán, otvíráky na láhve, vybavení koupelen, jmenovitě držáky mýdla, mísky na mýdlo, nádoby na mýdlo, držáky na zubní kartáčky, věšáky na ručníky, držáky poliček, police, držáky sklenic, kulaté věšáky na ručníky, vanová madla, držáky ručníků, háčky na ručníky, držáky na papírové role, soupravy kartáčů, skládající se z čistící štetky a stojanu pro ni, nožní opěry, sklápovací sedadla, police na ručníky pro hosty, koše na ručníky pro hosty, obalové sklo, láhve, čistící prostředky, hmečky, nádoby na pití, čajové konvice neelektrické nikoliv z drahých kovů, schránky na pečivo, soupravy kuchyňského nádobí, kuchyňské hrnce, kotlíky, soupravy kořenek, solníčky, slánky, pepřenky, mlýnky na pepř, kalíšky na vejce, lžice, květináče, krabice na jídlo, stojánky na jídelní listky, pokladničky na peníze; (25) oděvy včetně sportovních oděvů a oděvů pro volný čas, obuv včetně sportovní obuvi, pantofle, sandály, střevce, pokrývky hlavy, kloboučnické zboží, zejména barety, cylindry, čapky, čepice, klobouky, klobouky textilní, punčochové zboží, rukavice včetně bez prstů, palcových a dámských dlouhých, rukávnický, konfekce, zejména svrchní oblečení, např. bundy, vesty, saka, trička a nátělníky, fleecové (počesávané) oblečení, trepky, jamy, letní, podzimní a zimní oblečení dámské, pánské i dětské jako šaty krátké i dlouhé, košile, polokošile, bundokošile, obleky, halenky, kalhoty krátké i dlouhé, kabáty a pláště, šátky a šály, uniformy, kostýmy, jeansy, kombinézy, dětské oblečení, elastické pletené zboží, kožichy, kožesíny (oděvy), oděvní zboží, oblečení z kůže a z imitace kůže, prádlo osobní, prádlo spodní všeho druhu, oděvní doplňky spadající do této třídy, šponovky, plavky a plážové oblečení, oblečení do deště, oblečení na tenis, na golf a na další sporty, blejzry, pláštěnky, kabátky, živůtky, smokingy a večerní oblečení, svetry, pulovry, paleta a ponča včetně kožesinových, teplákové soupravy, oblečení na spaní a domácí oblečení, župany, spodky, negligé včetně pletených a krajkových, kombiné, korsety, bokovky, podprsenky, cvičební, baletní a sportovní trikoty, punčochy, ponožky a punčochové kalhoty, spodničky, kimoná, kaftany, oblečení typu kabuki, harémové oblečení, kravaty, motýlky, přezůvky, obuv určená pro jízdu na snowboardech a ostatní obuv ve třídě 25, podkolenky, turistické oděvy, pracovní oděvy spadající do této třídy, oděvnícké zboží z elastických tkanin, cyklistické oděvy, nátepníčky, sportovní čelenky, džínové oblečení pro děti i dospělé, boa (kožesinové límce), body (spodní prádlo), bryndáčky (ne z papíru), kamaše, kapuce, kostýmy (maškarní), košilová sedla, koupací pláště, pracovní pláště spadající do této třídy, legíny, límečky, livřej, manžety, noční kabátky, opasky, pásky ke kalhotám, pletené zboží (stávkové zboží), podpatěnky, podpatky, podrážky k obuvi, podvazky, potítka, pytle na oděvy, ramínka u dámského prádla, slintáčky (ne z papíru), snímátné límce, šerpy, výbavička pro novorozence, zástěry, závoje,

zimníky, nadměrné velikosti výrobků této třídy; (31) sušené květiny k dekoracím účelům, dekorace z mechu, věnce a kytičky z přírodních květin, čerstvá zelenina jako je zelí červené i bílé, hlávkové i krouhané, cibule, čekanka salátová, hlávkové a listové saláty, okurky, pór, paprika (rostlina), rebarbora, reva, réva vinná, řepa jedlá, třítina cukrová, tykev, brambory čerstvé, bylinky čerstvé polévkové jako koření, kopra, bobule, čerstvé ovoce, citróny, pomeranče, citrusové ovoce, olivy čerstvé, ořechy, boby kakaové syrové, arašidy, kolové oříšky (plody kolovívníku), mandle, sezam, kokosové skořápky, čerstvé kašany, čočka (čerstvá), fazole čerstvé, hrách čerstvý, houby čerstvé, lanýže čerstvé, chléb svatojánský (lusky rohovníku), chmel, kopřivy, rýže neopracovaná (natural), slad na výrobu piva a lihovin, kultura houbová na vysev (podhoubí), hrozny čerstvé, kořeny jedlé, zrní (obilniny), obilná zrna v nezpracovaném stavu, obilniny zbytkové produkty pro živočišnou spotřebu, kukuřice, ječmen, pšenice, oves setý, otruby, seno, sláma, chovatelské, pěstitelské produkty jako jsou rostliny, rostlinná semena, sadba, sazenice, cibule květinové, dřevo surové, keře, křoví, kmeny stromů, kulatina dřevěná, korek surový, surová kůra, surové dřevo, květiny sušené na ozdobu, květiny živé, přírodní travníky, palmy, palmoviny, stromčky vazoční, zvířata domácí a hospodářská (živá), bílkoviny (proteiny) pro zvířata, potrava pro zvířata, stelivo pro domácí zvířata, krmiva suchá pro zvířata, moučka pro zvířata, přípravky posilující pro zvířata, nápoje pro domácí zvířata, potrava pro ptactvo, přísady do krmiv, ne pro lékařské účely, psi suchary, sůl pro dobytek, šrot pro zvířata, sépie (kosti pro ptáky), pochoutky a odměny ke žvýkání pro zvířata, výživa pro domácí zvířata, živé rybářské návnady, ryby, sumýši, koryši, měkkýši, živí, jikry rybí, řasy pro lidskou nebo živočišnou spotřebu (potravní), osivo; (35) prodej výrobků prostřednictvím Internetu, nákup a prodej výrobků, a to ve výše uvedených ve třídách 3, 4, 5, 14, 16, 18, 21 a 25, zprostředkování v oblasti reklamy, provozování informačních serverů, provozování internetových portálů, provozování informačního serveru o zdraví, a to vše v rámci této třídy, internetový obchod - prodej, a to produktů pro zdraví a krásu, kosmetiky, šperků, hodinek, parfémů, módních doplňků, oblečení, obuvi, maloobchod a velkoobchod, i prostřednictvím Internetu, a to produktů pro zdraví a krásu, kosmetiky, šperků, hodinek, parfémů, módních doplňků, oblečení, obuvi, sběr, třídění a řazení údajů do počítačových databází a na internetový portál, vyhledávání informací v na internetovém portálu, vyhledávání informací v databázích, poskytování údajů a informací uživatelům internetového portálu, poskytování informací a rad spotřebitelům, pomoc při řízení obchodní činnosti, činnost reklamní a inzertní, průzkum a analýzy trhů, aranžování - aranžování výkladů, pronájem reklamních ploch, předvádění pro reklamní účely a podporu prodeje, předvádění zboží, pronájem a prodej reklamních produktů v rámci této třídy a vyhledávací služby v oblasti propagačních textů, on-line inzertní, předvádění outlet zboží, pomoc při řízení obchodní činnosti, organizování výstav ke komerčním a reklamním účelům na Internetu, pomoc při podnikání, poradenství týkající se organizace reklamních výstav, podnikové poradenství, distribuce prospektů, podnikatelské komerční informace (poskytování), předplatné tiskovin pro třetí osoby, účetnictví, distribuce propagačních tiskovin, plánování obchodních a propagačních akcí, potvrzování uskutečnění obchodních transakcí, reklamní, inzertní a propagační činnost prostřednictvím jakéhokoliv média, prostřednictvím telefonní, datové nebo informační sítě, poradenství v obchodní činnosti, předávání informací při reklamní činnosti, poskytování komerčních informací a informačních produktů reklamního a informačního charakteru, multimediálních informací obchodního a reklamního charakteru, komerční využití Internetu v oblastech komerčních internetových médií a vyhledávacích služeb, pronájem reklamních ploch, marketing, marketingové studie, obchodní nebo podnikatelské informace, kopírování nebo rozmnožování dokumentů, dokladů, obchodní nebo podnikatelský průzkum, obchodní management, obchodní reklama, systematizace informací do počítačové databáze, překlad informací do počítačové databáze, pronájem reklamních materiálů, rozšiřování reklamních materiálů, průzkum trhu, sekretářské služby, statistické informace, zpracování textů, vedení kartoték v počítači, vydávání reklamních nebo náborových, propagačních a inzertních textů, aktualizování reklamních materiálů, analýzy nákladů, daňové příznání (příprava a vyhotovení), dražby, vedení dražeb, hospodářské (ekonomické) prognózy, inzertní poštou, nákupní ceny, velkoobchodní ceny (analýzy), oceňování obchodních podniků, oceňování a odhady v oblasti podnikání, personální poradenství, posuzování efektivnosti provozu a racionalizace práce, pronájem kancelářských strojů a zařízení, průzkum veřejného mínění, předvádění zboží, prepisování, styky s veřejností, vzorky zboží (distribuce), zprostředkovatelské práce, automatizované zpracování dat, elektronické zpracování dat pro třetí osoby, vedení a správa databank (zařazené ve třídě 35), poskytování pomoci při provozu obchodu na Internetu v rámci této třídy; (44) manikúra, pedikúra, aromaterapeutické služby, péče o hygienu a

krásu osob, kadeřnické salóny, masáže, masérské služby, celostní medicína, kosmetické poradenství, regenerační a rekondační služby v rámci této třídy, lékařské služby, veterinární péče, zdravotní péče, zemědělské, zahradnické a lesnické služby, služby posiloven, fitness služby - v rámci této třídy, služby solárií, provozování sportovních zařízení v rámci této třídy, provozování zařízení sloužících k regeneraci a rekondici v rámci této třídy, salóny krásy, tetování, implantace vlasů, kliniky nebo sanatoria (soukromé), pronajímání zdravotních (zdravotnických) zařízení, pořádání rekondačních pobytů v rámci této třídy, zdravotnická střediska, zotavovny, útulky (domovy), nemocniční služby, ošetrovatelské služby, veřejné lázně pro hygienické účely, parní lázně, výchova asistenčních psů pro postižené spadající do této třídy, sociální služby v rámci této třídy, poradenství a péče v rámci integrace handicapovaných lidí, chov zvířat, veterinární pomoc, péče o čistotu domácích zvířat, úprava (česání) zvířat, neurologie (chiropraktika), služby psychologa, léčba toxikomanů, stomatologie, plastická chirurgie, služby porodní asistentky, umělé oplodňování, oplodňování in-vitro, farmaceutické poradenství, služby optika, fyzioterapie, služby krevní banky, zahradnictví, zahradnické služby, služby v oblasti zahradní architektury, údržba trávníků, rostlinné školky, aranžování květin, léčení stromů, letecké a pozemní rozprašování hnojiv a jiných zemědělských chemických látek, ničení plevele, ničení škůdců v zemědělství, pronájem zemědělských nástrojů a zařízení.

(730) **Michlová Magdalena RNDr., Ph.D.**, Pod Lesem 443, Vrané nad Vltavou, 25246, CZ

(740) **DANĚK & PARTNERS** Advokátní a patentová kancelář, Ing. Vilém Daněk Ph.D. LL.M., patentový zástupce, Vinohradská 403/17, Praha 2, Vinohrady, 12000

(210) **O-572614**

(220) 09.06.2021

(320) 09.06.2021

(511) 3, 4, 5, 14, 16, 18, 21, 25, 31, 35, 44

(540)

### Hýčkaná přírodou

(510) (3) kosmetické přípravky jako jsou adstringentní přípravky pro kosmetické účely, ambra (parfumerie), antiperspirační mýdlo, antiperspiranty (toaletní potřeby), antistatické přípravky pro použití v domácnosti, aroma (éterické oleje), barviva na vlasy, barviva toaletní, kosmetické barvy, přípravky pro odstraňování barev - odbarvovače, krémy na kůži, krémy na bělení pokožky, bělicí a čistící přípravky na kůži, bělicí soli, bergamotový olej, brusivá, citrónový olej (silice), čistící mléko pro toaletní účely, čistící oleje, čistící přípravky, čistící gely, čistící prostředky, čistící roztoky, přípravky pro čištění umělého chrupu, depilační přípravky, depilační vosk, detergenty (čistící prostředky), s výjimkou pro použití při průmyslových procesech a lékařství, dezodoranty pro osobní potřebu, šampóny a kosmetické přípravky pro domácí zvířata, éterické esence, éterické oleje, přípravky na holení, jasmínový olej, kadidlo, kamenec (antiseptický přípravek), kolínská voda, kosmetické neceséry, kosmetické přípravky pro zeštíhlení, kosmetické tužky, kosmetické přípravky do koupele, koupelové soli, nikoliv pro medicínské účely, kráslicí masky, kosmetické krémy, květinové parfémy (základní látky), výtažky z květin (parfumerie), lak na vlasy, laky na nehty, lepidla pro kosmetické účely, lešticí přípravky, levandulová voda a olej, líčidla, čistící mléko pro toaletní účely, mandlové mléko pro kosmetické účely, mandlové mýdlo, mandlový olej, maskara (barvy a stíny na oční víčka a řasy), medicínské mýdla, mentolová silice (výtažkový olej), mořidla, mýdélka, mýdla, mýdla v kostce, umělé nehty, kosmetické přípravky na obočí, tužky na obočí, obtisky (ozdobné) pro kosmetické použití, oční řasy (umělé), odlakovače, přípravky na odličování, oleje do voňavek, přípravky na ondulaci, opalovací přípravky (kosmetika), spreje pro osvěžení dechu, parfémovaná voda, parfémy, pemza, přípravky proti pocení (toaletní potřeby), peroxid vodíku pro kosmetické účely, pižmo (parfumerie), pleťová voda pro kosmetické účely, kosmetické ubrousky napuštěné pleťovou vodou, kosmetické přípravky pro pěstění pokožky, pomády pro kosmetické účely, potpourri (směsi voňavých látek), prací prostředky, přípravky pro péči o nehty, pudr (líčidlo), rtěnky, růžový olej, šampóny, tuhy pro kosmetické účely, ústní vody, nikoliv pro lékařské účely, vata na špejli (toaletní potřeby), vata pro kosmetické účely, vatové tyčinky pro kosmetické účely, vazelína z ropy pro kosmetické účely, pleťové vody, pleťová séra, pleťové masky, vlasové vody, voda po holení, voňavkářské výrobky, zubní pasty, zubní bělicí gely, krém na obuv; (4) svíčky, vosková svítilna, včelí vosk pro použití při výrobě kosmetiky, včelí vosk, knoty na svíčky, technické oleje a tuhy (vyjma potravinářských olejů a potravinářských tuků a éterických olejů), maziva, prostředky na vázání prachu, paliva všeho druhu včetně motorových pohonných hmot, zejména kamenné uhlí, dřevěné uhlí, hnědé uhlí, koks, zapalovací pasty, zapalovací

kostky, rašeliny, dřevo, benzin, oleje, topný olej, olej z nafty, pohonné látky pro výbušné motory, ropa, benzol, petrolej, líh, tekutý plyn, propanový plyn, butanový plyn, plyn na svícení, zemní plyn, acetylen, prostředky ke svícení, noční svítilna a knoty, chladicí olejové kapaliny pro fezání, stearin, topná nafta, vazelína a vosk pro průmyslové účely, oleje pro ochranu a impregnaci dřeva; (5) farmaceutické výrobky a přípravky, bakteriální, chemické, biologické přípravky pro lékařské a veterinární účely, chemicko-farmaceutické přípravky, výživové doplňky, bylinné čaje pro lékařské účely, byliny (léčivé byliny), jodová tinktura, tinktury pro léčebné účely, drogy pro léčebné účely, diabetické přípravky pro léčebné účely, potraviny pro batolata, náplasti, obvazový materiál, diagnostické preparáty pro lékařské a veterinární účely, dezinfekční přípravky, enzymatické přípravky pro lékařské a veterinární účely, diagnostika pro lékařské a zvěrolékařské účely, chemická činidla pro lékařské a zvěrolékařské účely, chemikálie pro laboratorní analýzy pro lékařské a zvěrolékařské účely, přípravky z mikroorganismů pro lékařské a zvěrolékařské účely, diagnostická činidla pro použití in vitro pro lokalizování rakovinných míst a pro farmaceutické použití, diagnostická činidla biologického původu pro použití při diagnostice nemocí, chemické přípravky pro použití při analýzách DNA pro léčebné účely, živné půdy pro bakteriální kultury, vitamíny pro lékařské a zvěrolékařské účely, antibiotika, aminokyseliny pro lékařské účely, analgetika, anestetika, antiseptika, přípravky pro péči o dutinu ústní pro lékařské účely, léčivé přípravky do koupele, koupelové soli, léčiva na zuby, léčivé čaje, léčivé kořeny, léčivé rostliny, vodičky pro veterinární účely, zvěrolékařské přípravky, vložky, tampóny, balzámy pro lékařské účely, bílkovinná potrava pro lékařské účely, cukr pro lékařské účely, čípky, alkohol pro léčebné účely, deodoranty (jiné než pro osobní potřebu), dietetické látky upravené pro lékařské účely, hormony pro lékařské účely, kapsle pro lékařské účely, lékárníčky včetně obsahu, masti pro lékařské účely, soli pro lékařské účely do koupele, vláknina pro lékařské účely, čišťací soli, přípravky na čištění vzduchu, diastáza, chinin, chinolin, izotopy, kafr, minerální vody, pásky, peroxid vodíku, radioaktivní látky, radium, ricinová olej, sikatíva, želatina (pro lékařské účely), digitalin, digestíva, estery, fenol, étery, formaldehyd, fosfáty, guajakol, hořec, vinný kámen, kolodium, magnézie, mentol, mellissová voda, mouka, rybí moučka, myrobalánová kúra, octany, slad, tabletky, terpenin, živočišné uhlí, vápno, žíravé látky (pro farmaceutické účely), hematogen, hemoglobin, herbicidy, chloroform, jedy, jodoform, jojoba, krevní plazma, media pro bakteriologické kultury, laktóza, mikroorganismy pro použití v lékařství a zvěrolékařství, narkotika, opiáty, projímadla, stýptika, hygienické ubrousky, mucholapky, přípravky pro hubení much, vata, dětské plenky v rámci této třídy; (14) všechny druhy šperků s pravými i syntetickými kameny, prsteny, náhrdelníky, náramky, náušnice, řetízky, korále, diamanty, drahé kameny, rhodium, platina, zlato surové nebo tepané, pudřenky z drahých kovů, perly, amulety (šperky), flakóny z drahých kovů, ozdobné jehlice, medaile, medaile z vzácných kovů, medaile z obecných kovů, medailony, odznaky z drahých kovů, medaile z drahých kovů, exkluzivní a umělecké klenoty z drahých kovů a jejich slitiny, hodinářské výrobky a chronometrická zařízení, vzácné kovy a jejich slitiny a výrobky z těchto látek nebo z postříbeného nebo z pozlaceného kovu, klenoty, bižuterie, drahokamy, umělecké předměty z vzácných a obecných kovů, spadající do třídy 14, hodinářské potřeby a chronometrické přístroje, hodinky, hodiny, drahé kovy a jejich slitiny, jakož i předměty z nich vyráběné v rámci této třídy, kovy drahé jako slitina nebo polotovar, spinely (drahé kameny), poplátované předměty (s výjimkou nožičského zboží, vidliček a lžiček), zejména postříbené, pozlacené nebo platinované umělekopřemyslové a ozdobné předměty, ingoty z drahých kovů, pouzdra na medaile a šperky, spadající do této třídy; (16) papír, papírové zboží, papírové odličovací ubrousky, papír balící, papír voskovaný, filtrační papír, tiskárenské výrobky, potřeby pro knižní vazby, plakáty, neperiodické i periodické publikace, například brožury, časopisy, kalendáře, katalogy, diáře, ročenky, knihy, oběžníky, zpěvníky, knihy k nalepování výstřižků (alba), publikace, materiály a učební pomůcky v rámci této třídy, komiksy, archy papíru, listky, tiskoviny, poustače z papíru nebo z lepenky, mapy, atlasy, obrazy, pohlednice a jiné propagační a informační materiály a upomínkové předměty, spadající do této třídy, jako propagační publikace, ročenky, papírové propagační samolepky, manuály, noviny, knihařské výrobky, papírové podložky pod sklenice, i pivní, papírové ubrousky a ubrusy, obaly na lahve, lepenka a kartonážní výrobky, alba, blahopřání i hudební, diagramy, fotografie, stojany na fotografie, grafické reprodukcce, grafiky, lepty, listky, litografie, olejotisky, malby (obrazy) zarámované či nezarámované, mechové obrazy, letáky, portréty, prospekty, rytiny, psací potřeby, tiskařské typy, štočky, obaly z papíru, známky, samolepky, bloky (papírové výrobky), dopisní papír, etikety, kromě textilních, formuláře, karty, karty a pásky papírové na počítačové programy, obálky, poštovní známky, pořadače (kancelářské potřeby), papírové zboží kancelářské,

obalové materiály, pouzdra na pera, pouzdra na razítka, připínáčky, razítka, seznamy (rejstříky), těžítka, tikety, účetní knihy, zápisníky (notesy), krabice lepenkové nebo papírové, obtisky, pásky doutníkové, podložky (psací), pouzdra na doklady, praporečky, pytlíky jako obaly (z papíru nebo umělých hmot), ručníky papírové, štíty vývěsní z papíru nebo z lepenky, tabule reklamní z papíru nebo lepenky, učební a vyučovací pomůcky s výjimkou přístrojů; (18) kufry a cestovní brašny, taštičky řetízkové (kromě taštiček z drahých kovů), pouzdra, kazety, kufříky a neceséry s toaletními potřebami, kosmetické tašky, torny, zavazadla, hole, hole se sedátkem, chlebníky, kožené krabice na klobouky, biče, postroje na koně a sedlářské výrobky, cestovní tašky, batohy, zavazadla pro nošení na zádech, zavazadla s popruhy či řemeny, kufříky, diplomatky, aktovky, kabelky, peněženky, pásky, vácíky, pouzdra na kreditní karty, portfolia, diáře, adresáře a pouzdra na šekové knížky, vše vyrobeno z kůže, soupravy cestovních zavazadel a toaletních kufříků z kůže, kožené šňůrky, lemovky, zástěry a příkrývky nohou, jmenovky, klíčenky, kůže, imitace z kůže, surové kůže, kožešiny (kůže zvířat), semiš, kožené řemeny, ruksaky, cestovní obaly na oděvy, školní tašky, kožené předměty, zboží, obaly a pouzdra zařazená ve třídě 18, vaky, cestovní vaky, náprsní tašky, nákupní tašky, tašky na kolečkách, tašky lovecké, tašky a vaky na nošení dětí, plážové tašky, deštníky, slunečníky; (21) toaletní kufříky, štětce na nanášení líčidel, tampóny na čištění, šejkry na kosmetiku, zubní kartáčky, zubní nit, hřebeny a mycí houby, kartáče, lahve, sklo surové nebo polozpracované jako upomínkové předměty, lahvičky, lahvičky na kosmetiku, náčiní a nádoby pro domácnost nebo kuchyň, nádoby (spadající do této třídy, kromě nádob z drahých kovů), sklo a skleněné zboží, porcelánové a kameninové, zejména suvenýry a miniatury, sklenice, číše, skleničky, jídelní, kávové a čajové servisy, mísy, tácy, talíře, talířky, džbánky, džbány, vázy, vázičky, dárkové předměty ze skla a keramiky, upomínkové předměty a výrobky ze skla, porcelánu, kameniny a plastických hmot, které nejsou zahrnuty v jiných třídách, včetně keramických miniatur, a další umělecké a upomínkové předměty v rámci této třídy, talíře, sklenice na pití, rohy na pití, poháry, porcelán, otvíráky na láhve, vybavení koupelen, jmenovitě držáky mýdla, misky na mýdlo, nádoby na mýdlo, držáky na zubní kartáčky, věšáky na ručníky, držáky poliček, police, držáky sklenic, kulaté věšáky na ručníky, vanová madla, držáky ručniců, háčky na ručníky, držáky na papírové role, soupravy kartáčů, skládající se z čistící štetky a stojanu pro ni, nožní opěry, sklápovací sedadla, police na ručníky pro hosty, koše na ručníky pro hosty, obalové sklo, láhve, čisticí prostředky, hrnečky, nádoby na pití, čajové konvice neelektrické nikoliv z drahých kovů, schránky na pečivo, soupravy kuchyňského nádobí, kuchyňské hrnce, kotlíky, soupravy kořenek, solníčky, slánky, pepřenky, mlýnky na pepř, kalíšky na vejce, lžice, květináče, krabice na jídlo, stojánky na jídelní listky, pokladničky na peníze; (25) oděvy včetně sportovních oděvů a oděvů pro volný čas, obuv včetně sportovní obuvi, pantofle, sandály, střevíce, pokrývky hlavy, kloboučnické zboží, zejména barety, cylindry, čapky, čepice, klobouky, klobouky textilní, punčochové zboží, rukavice včetně bez prstů, palcových a dámských dlouhých, rukávniky, konfekce, zejména svrchní oblečení, např. bundy, vesty, saka, trička a nátělníky, fleecové (počesávané) oblečení, trepky, jamy, letní, podzimní a zimní oblečení dámské, pánské i dětské jako šaty krátké i dlouhé, košile, polokošile, bundokošile, obleky, halenky, kalhoty krátké i dlouhé, kabáty a pláště, šátky a šály, uniformy, kostýmy, jeansy, kombinézy, dětské oblečení, elastické pletené zboží, kožichy, kožešiny (oděvy), oděvní zboží, oblečení z kůže a z imitace kůže, prádlo osobní, prádlo spodní všeho druhu, oděvní doplňky spadající do této třídy, šponovky, plavky a plážové oblečení, oblečení do deště, oblečení na tenis, na golf a na další sporty, blejzry, pláštěnky, kabátky, živůtky, smokiny a večerní oblečení, svetry, pulovry, paleta a ponča včetně kožešinových, teplákové soupravy, oblečení na spaní a domácí oblečení, župany, podčky, negligé včetně pletených a krajkových, kombiné, korsety, bokovky, podprsenky, cvičební, baletní a sportovní trikoty, punčochy, ponožky a punčochové kallhoty, spodničky, kimona, kaftany, oblečení typu kabuki, harémové oblečení, kravaty, motýlky, přezůvky, obuv určená pro jízdu na snowboardech a ostatní obuv ve třídě 25, podkolenky, turistické oděvy, pracovní oděvy spadající do této třídy, oděvnícké zboží z elastických tkanin, cyklistické oděvy, nátepníčky, sportovní čelenky, džínové oblečení pro děti i dospělé, boa (kožešinové límce), body (spodní prádlo), bryndáčky (ne z papíru), kamaše, kapuce, kostýmy (maškarní), košilová sedla, koupací pláště, pracovní pláště spadající do této třídy, legíny, límce, livřej, manžety, noční kabátky, opasky, pásky ke kalhotám, pletené zboží (stávkové zboží), podpatěnky, podpatky, podrážky k obuvi, podvazky, potítka, pytle na oděvy, ramínka u dámského prádla, slintáčky (ne z papíru), zimníky, nadměrné velikosti výrobků této třídy; (31) sušené květiny k dekoračním účelům, dekorace z mechu, věnce a kytice z přírodních květin, čerstvá zelenina jako je zelí červené i bílé, hlávkové i krouhané, cibule,

čekanka salátová, hlávkové a listové saláty, okurky, pór, paprika (rostlina), rebarbora, reveh, réva vinná, řepa jedlá, třtina cukrová, tykev, brambory čerstvé, bylinky čerstvé polévkové jako koření, kopra, bobule, čerstvé ovoce, citróny, pomeranče, citrusové ovoce, olivy čerstvé, ořechy, boby kakaové syrové, arašidy, kolové ořichy (plody kolovníku), mandle, sezam, kokosové skořápky, čerstvé kaštiny, čočka (čerstvá), fazole čerstvé, hrách čerstvý, houby čerstvé, lanýže čerstvé, chléb svatojánský (lusky rohovníku), chmel, kopřivy, rýže neopracovaná (natural), slad na výrobu piva a lihovin, kultura houbová na vysev (podhoubí), hrozny čerstvé, kořeny jedlé, zrní (obilniny), obilná zrna v nezpracovaném stavu, obilninové zbytkové produkty pro živočišnou spotřebu, kukuřice, ječmen, pšenice, oves setý, otruby, seno, sláma, chovatelské, pěstitelské produkty jako jsou rostliny, rostlinná semena, sadba, sazenice, cibule květinové, dřevo surové, keře, křoví, kmeny stromů, kulatina dřevná, korek surový, surová kůra, surové dřevo, květiny sušené na ozdobu, květiny živé, přírodní trávníky, palmy, palmovníky, stroměčky vánoční, zvířata domácí a hospodářská (živá), bílkoviny (proteiny) pro zvířata, potrava pro zvířata, stelivo pro domácí zvířata, krmiva suchá pro zvířata nebo živočišnou spotřebu (potravina), živí, jikry rybí, řasy pro domácí zvířata, potrava pro ptactvo, přísady do krmiv, ne pro lékařské účely, psi suchary, sůl pro dobytek, šrot pro zvířata, sěpie (kosti pro ptáky), pochoutky a odměny ke žvýkání pro zvířata, výživa pro domácí zvířata, živé rybářské návnady, ryby, sumýši, korýši, měkkýši, živi, jikry rybí, řasy pro domácí zvířata nebo živočišnou spotřebu (potravina), osivo; (35) prodej výrobků prostřednictvím Internetu, nákup a prodej výrobků, a to ve výše uvedených ve třídách 3, 4, 5, 14, 16, 18, 21 a 25, zprostředkování v oblasti reklamy, provozování informačních serverů, provozování internetových portálů, provozování informačního serveru o zdraví, to vše v rámci této třídy, internetový obchod - prodej, a to produktů pro zdraví a krásu, kosmetiky, šperků, hodinek, parfémů, módních doplňků, oblečení, obuvi, maloobchod a velkoobchod, i prostřednictvím Internetu, a to produktů pro zdraví a krásu, kosmetiky, šperků, hodinek, parfémů, módních doplňků, oblečení, obuvi, sběr, třídění a řazení údajů do počítačových databází a na internetový portál, vyhledávání informací v na internetovém portálu, vyhledávání informací v databázích, poskytování údajů a informací uživatelům internetového portálu, poskytování informací a rad spotřebitelům, pomoc při řízení obchodní činnosti, činnost reklamní a inzertní, průzkum a analýzy trhů, aranžérství - aranžování výkladů, pronájem reklamních ploch, předvádění pro reklamní účely a podporu prodeje, předvádění zboží, pronájem a prodej reklamních produktů v rámci této třídy a vyhledávací služby v oblasti propagačních textů, on-line inzerce, předvádění outlet zboží, pomoc při řízení obchodní činnosti, organizování výstav ke komerčním a reklamním účelům na Internetu, pomoc při podnikání, poradenství týkající se organizace reklamních výstav, podnikové poradenství, distribuce prospektů, podnikatelské komerční informace (poskytování), předplatné tiskovin pro třetí osoby, účetnictví, distribuce propagačních tiskovin, plánování obchodních a propagačních akcí, potvrzování uskutečnění obchodních transakcí, reklamní, inzertní a propagační činnost prostřednictvím jakéhokoli média, prostřednictvím telefonní, datové nebo informační sítě, poradenství v obchodní činnosti, předávání informací při reklamní činnosti, poskytování komerčních informací a informačních produktů reklamního a informačního charakteru, multimediálních informací obchodního a reklamního charakteru, komerční využití Internetu v oblastech komerčních internetových médií a vyhledávacích služeb, pronájem reklamních ploch, marketing, marketingové studie, obchodní nebo podnikatelské informace, kopírování nebo rozmnožování dokumentů, dokladů, obchodní nebo podnikatelský průzkum, obchodní management, obchodní reklama, systematizace informací do počítačové databáze, překlad informací do počítačové databáze, pronájem reklamních materiálů, rozšiřování reklamních materiálů, průzkum trhu, sekretářské služby, statistické informace, zpracování textů, vedení kartoték v počítači, vydávání reklamních nebo náborových, propagačních a inzertních textů, aktualizování reklamních materiálů, analýzy nákladů, daňové přiznání (příprava a vyhotovení), dražby, vedení dražeb, hospodářské (ekonomické) prognózy, inzerce poštou, nákupní ceny, velkoobchodní ceny (analýzy), oceňování obchodních podniků, oceňování a odhady v oblasti podnikání, personální poradenství, posuzování efektivnosti provozu a racionalizace práce, pronájem kancelářských strojů a zařízení, průzkum veřejného mínění, předvádění zboží, přepisování, styky s veřejností, vzorky zboží (distribuce), zprostředkovatelný práce, automatizované zpracování dat, elektronické zpracování dat pro třetí osoby, vedení a správa databank (zařazené ve třídě 35), poskytování pomoci při provozu obchodu na Internetu v rámci této třídy; (44) manikúra, pedikúra, aromaterapeutické služby, péče o hygienu a krásu osob, kadeřnické salóny, masáže, masérské služby, celostní medicína, kosmetické poradenství, regenerační a rekondiční služby v rámci této třídy, lékařské služby, veterinární péče, zdravotní péče, zemědělské, zahradnické

a lesnické služby, služby posiloven, fitness služby - v rámci této třídy, služby solárií, provozování sportovních zařízení v rámci této třídy, provozování zařízení sloužících k regeneraci a rekondici v rámci této třídy, salóny krásy, tetování, implantace vlasů, kliniky nebo sanatoria (soukromé), pronajímání zdravotních (zdravotnických) zařízení, pořádání rekondičních pobytů v rámci této třídy, zdravotnická střediska, zotavovny, útluky (domovy), nemocniční služby, ošetřovatelské služby, veřejné lázně pro hygienické účely, pamí lázně, výchova asistenčních psů pro postižené spadající do této třídy, sociální služby v rámci této třídy, poradenství a péče v rámci integrace handicapovaných lidí, chov zvířat, veterinární pomoc, péče o čistotu domácích zvířat, úprava (česání) zvířat, neurologie (chiropraktika), služby psychologa, léčba toxikomanů, stomatologie, plastická chirurgie, služby porodní asistentky, umělé oplodňování, oplodňování in-vitro, farmaceutické poradenství, služby optika, fyzioterapie, služby krevní banky, zahradnictví, zahradnické služby, služby v oblasti zahradní architektury, údržba trávníků, rostlinné školký, aranžování květin, léčení stromů, letecké a pozemní rozprašování hnojiv a jiných zemědělských chemických látek, ničení plevele, ničení škůdců v zemědělství, pronájem zemědělských nástrojů a zařízení.

(730) **Michlová Magdalena RNDr., Ph.D.**, Pod Lesem 443, Vrané nad Vltavou, 25246, CZ

(740) **DANĚK & PARTNERS** Advokátní a patentová kancelář, Ing. Vilém Daněk Ph.D. LL.M., patentový zástupce, Vinohradská 403/17, Praha 2, Vinohrady, 12000

(210) **O-572699**

(220) 12.06.2021

(320) 12.06.2021

(511) 35, 42

(540)

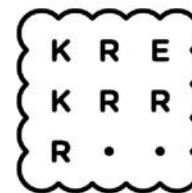

(510) (35) internetový marketing, reklamní a marketingové služby poskytované prostřednictvím sociálních médií, služby navrhování obchodních značek (reklama a propagace), služby v oblasti grafické úpravy pro reklamní účely, PPC reklama, digitální marketing, marketing prostřednictvím telefonu, příprava marketingových plánů, optimalizace návštěvnosti webových stránek, optimalizace vyhledávače; (42) navrhování, tvorba a programování webových stránek.

(730) **Krekr.cz s.r.o.**, 9. května 649, Litomyšl, Litomyšl-Město, 57001, CZ

(740) Michael Kunst, Vysoká 4277/12, 811 06 Bratislava

(210) **O-572848**

(220) 18.06.2021

(320) 18.06.2021

(511) 19, 37, 40, 42

(540)

# VUSH

(510) (19) nekovové stavební a konstrukční materiály a prvky, stavební materiály nekovové; (37) poradenství v oblasti stavebního inženýrství (stavebnictví); (40) recyklace a zpracování odpadů, přeměna materiálů; (42) vědecké a technologické služby, služby testování, služby ověřování a služby kontroly kvality, laboratorní služby, pronájem vědeckého a technologického vybavení, návrhářské služby v oblasti stavebnictví, technologický výzkum, vědecký a technologický výzkum vztahující se k mapování patentů.

(730) **Výzkumný ústav stavebních hmot, a.s.**, Hněvkovského 30/65, Brno, Komárov, 61700, CZ

(210) **O-572872**  
(220) 21.06.2021  
(320) 21.06.2021  
(511) 9, 16, 35, 38, 41, 45  
(540)



(510) (9) přístroje pro záznam, převod a reprodukci zvuku anebo obrazu, elektronická data a databáze, software, paměťová média - nosiče všeho druhu v elektronické podobě; (16) tiskoviny všeho druhu zařazené do této třídy, časopisy, periodika, brožury, plakáty, prospekty, fotografie, kalendáře, diáře, firemní tiskopisy, etikety, programy kulturních a propagačních akcí, vše spadající do třídy 16; (35) propagační, reklamní a inzertní činnost všemi druhy médií, pořádání komerčních výstav, public relations, marketing, propagace v oblasti hygienických a bezpečnostních opatření určených hostům ubytovacích a stravovacích zařízení, činnost organizačních poradců, konzultační a zprostředkovatelská činnost v oblastech uvedených ve třídě 35; (38) šíření informací prostřednictvím všech informačních sítí (internet, rozhlasové, televizní a filmové pořady); (41) pořádání a organizování kulturních, zábavních, propagačních a společenských akcí, vydavatelská, nakladatelská a školící činnost, tvorba a šíření zvukových a zvukově-obrazových záznamů, vše zaměřené do oblasti hotelnictví a gastronomie a spadající do třídy 41; (45) tvorba a plošné zavádění standardů a s nimi spojeného označování bezpečného provozu ubytovacích a stravovacích zařízení s cílem zajištění nejvyšší úrovně bezpečnosti hostů i zaměstnanců a to dodržováním základních principů prevence virové kontaminace (covid 19), informační služby v oblasti hygienických a bezpečnostních opatření určené hostům ubytovacích a stravovacích zařízení.

(730) **Asociace hotelů a restaurací České republiky z.s.**, Revoluční 762/13, Praha 1, Staré Město, 11000, CZ

(740) Ing. Michal Jupa, patentový zástupce, Na Baních 1385, Praha 5 - Zbraslav, 15600

(210) **O-572873**  
(220) 21.06.2021  
(320) 21.06.2021  
(511) 9, 16, 35, 38, 41, 45  
(540)



(510) (9) přístroje pro záznam, převod a reprodukci zvuku anebo obrazu, elektronická data a databáze, software, paměťová média - nosiče všeho druhu v elektronické podobě; (16) tiskoviny všeho druhu zařazené do této třídy, časopisy, periodika, brožury, plakáty, prospekty, fotografie, kalendáře, diáře, firemní tiskopisy, etikety, programy kulturních a propagačních akcí, vše spadající do třídy 16; (35) propagační, reklamní a inzertní činnost všemi druhy médií, pořádání komerčních výstav, public relations, marketing, propagace v oblasti hygienických a bezpečnostních opatření určených hostům ubytovacích a stravovacích zařízení, činnost organizačních poradců, konzultační a zprostředkovatelská činnost v oblastech uvedených ve třídě 35; (38) šíření informací prostřednictvím všech informačních sítí (internet, rozhlasové, televizní a filmové pořady); (41) pořádání a organizování kulturních, zábavních, propagačních a společenských akcí, vydavatelská, nakladatelská a školící činnost, tvorba a šíření zvukových a zvukově-obrazových záznamů, vše zaměřené do oblasti

hotelnictví a gastronomie a spadající do třídy 41; (45) tvorba a plošné zavádění standardů a s nimi spojeného označování bezpečného provozu ubytovacích a stravovacích zařízení s cílem zajištění nejvyšší úrovně bezpečnosti hostů i zaměstnanců a to dodržováním základních principů prevence virové kontaminace (covid 19), informační služby v oblasti hygienických a bezpečnostních opatření určené hostům ubytovacích a stravovacích zařízení.

(730) **Asociace hotelů a restaurací České republiky z.s.**, Revoluční 762/13, Praha 1, Staré Město, 11000, CZ

(740) Ing. Michal Jupa, patentový zástupce, Na Baních 1385, Praha 5 - Zbraslav, 15600

(210) **O-573022**  
(220) 28.06.2021  
(320) 28.06.2021  
(511) 12, 35, 36, 37, 39  
(540)

### AF AUTO FALTYS AF

(510) (12) osobní auta, užitková vozidla, mikrobusy a ostatní dopravní prostředky, automobilové motory; (35) autobazar, zprostředkovatelská činnost v oblasti obchodu, a to zprostředkování nákupu a prodeje nových i ojetých vozidel; (36) zprostředkování leasingových smluv, zejména na dopravní prostředky, finanční služby včetně leasingu, směnárenské služby, zastavárna, zprostředkovatelská činnost v oblasti výše uvedených služeb ve třídě 36; (37) opravy, údržba, seřizování a mytí dopravních prostředků, montáž a demontáž motorových vozidel, zprostředkovatelská činnost v oblasti výše uvedených služeb ve třídě 37; (39) pronájem motorových vozidel.

(730) **AUTO FALTYS s.r.o.**, Kostecká 915, Praha 9, Čakovice, 19600, CZ

(740) **ADVOKÁTNÍ KANCELÁŘ PELÍŠEK, NAVRÁTIL & PARTNERI s.r.o.**, JUDr. Zdeněk Navrátil, advokát, Bašty 416/8, Brno, 60200

(210) **O-573036**  
(220) 28.06.2021  
(320) 28.06.2021  
(511) 29, 30  
(540)



(510) (29) mléko a mléčné výrobky, mléčné náhražky, mléčné nápoje, instantní mléčné nápoje a výrobky, máslo, jogurty, smetana, tvaroh, sýry, mléčné, jogurtové a tvarohové dezerty; (30) led, zmrzlina, mražené jogurty a sorbety, základ pro výrobu mléčných koktejlů (příchutě).

(591) Barevná

(730) **REWE-Beteiligungs-Holding International GmbH**, Stolberger Str. 92, Köln, DE

(740) Všeťečka Zelený Švorčík a partneři, advokátní a patentová kancelář, JUDr. Michal Havlík, Hálkova 1406/2, Praha 2, Nové Město, 12000

(210) **O-573072**  
(220) 29.06.2021  
(320) 29.06.2021  
(511) 5  
(540)

### BELMOSIN

(510) (5) farmaceutické výrobky.

(730) **BELUPO LIJEKOVI I KOZMETIKA d.d.**, Danica 5, 48000 Koprivnica, HR

(740) Všecka Zelený Švorčík a partneři, advokátní a patentová kancelář, JUDr.  
Pavel Zelený, advokát, Hájkova 1406/2, Praha 2, Nové Město, 12000

(210) **O-573073**  
(220) 29.06.2021  
(320) 29.06.2021  
(511) 35, 43  
(540)

*Refresh*  
**BISTRO**

(510) (35) maloobchodní prodej nápojů, potravin, novin a časopisů, papírenského zboží a školních potřeb, květin, oděvů, kosmetických potřeb, drobných kuchyňských spotřebičů a elektronických zařízení, maloobchodní služby v souvislosti s přenosnými počítači, provoz prodejních automatů; (43) bufetové služby a služby rychlého občerstvení, pohostinství.

(730) **Designex s.r.o.**, Dubečská 73/6, Praha 10, Strašnice, 10000, CZ  
(740) Halaxová & Halaxová TETRAPAT, Mgr. Eva Halaxová, Jinonická 804/80, Praha 5, Košíře, 15800

(210) **O-573074**  
(220) 29.06.2021  
(320) 29.06.2021  
(511) 14, 35, 36  
(540)

  
**STREDOBS**

(510) (14) vzácné kovy a jejich slitiny, šperky, drahokamy a polodrahokamy, hodinové a chronometrické přístroje, amulety, bižuterní zapínání ke šperkům, brože, diamanty, drahé kovy, dráty z drahých kovů (šperky), hodinky, náramkové hodinky, ingoty z drahých kovů, jehlice do kravat, manžetové knoflíčky, medaile náramky, náušnice, kazety na šperky, medailony, mince, náhrdelníky, jehlice (šperky), perly, prsteny, přívěsky, řetízky, spony na kravaty; (35) reklama, řízení obchodní činnosti, obchodní administrativa, kancelářské práce, administrativní služby, cílené zaslání reklamních materiálů, fakturace, marketing, plánování schůzek, podpora prodeje jiných osob, pořádání módních přehlídek pro reklamní účely, prezentace výrobků v komunikačních médiích, propagace, předvádění zboží, telemarketing, televizní reklama; (36) pojištění, finančnínictví, peněžnictví, služby v oblasti nemovitostí, finanční analýza, finanční poradenství, finanční sponzoring, makléřské služby, oceňování šperku, poskytování bezpečnostních schránek, úschova cenností, finanční zprostředkování.

(591) Barevná  
(730) **STREDOBS s.r.o.**, Rybná 716/24, Praha 1, Staré Město, 11000, CZ

(210) **O-573083**  
(220) 29.06.2021  
(320) 29.06.2021  
(511) 19, 35, 37  
(540)

  
**DEKOR BETON**

(510) (19) stavební a konstrukční materiály a prvky vyrobené z písku, kamene, jílu, minerálů a betonu, sochy a umělecké předměty vyrobené z materiálů jako kámen, beton a mramor, zahrnuté v této třídě, beton, betonové bloky, betonové busty, betonové cihly, betonové desky, betonové panely, betonové klenby, betonové kanály, betonové dlažební kameny, betonové pomníky, betonové sloupy, betonové stavební materiály, betonové stavební prvky, betonové stěny, betonové trámy, betonové trubky, betonové tvárnice, dekorativní předměty z litého betonu, hotové betonové směsi, hotový beton, náhrobky z kamene, betonu nebo mramoru, náhrobní desky z kamene, betonu nebo mramoru, okenní květináče vyrobené z betonu, předtvarované betonové stavební prvky, stavební materiály z betonu vyztuženého plastovými a skleněnými vlákny, stavební prvky z betonu, syntetický beton, nekovové plotové dílce, nekovové plotové sloupy, nekovové plotové zábradlí, ploty (nekovové), betonové plotové sestavy, betonové ploty, plotové tvárnice, cementové zboží a umělý kámen, dlaždice, betonové obrubníky, dlažební kostky a kameny, mostní betonové konstrukce, vozovkové dělicí prvky, kameninové a cementové stavební prvky, keramické stavební prvky a keramické stavební doplňky, nekovové dveře, vrata, okna a okenní kryty; (35) maloobchod, velkoobchod a internetový obchod s těmito výrobky: výrobky na ochranu betonu (barvy), směsi na opravu betonu (v podobě barev), směsi na konzervaci betonu (barvy), průmyslové barvy na betonové povrchy, ochranné nátěry na beton v podobě sprejů (barvy), nátěry odolné povětrnostním vlivům (barvy) na beton, nátěry jako konečná úprava betonu, barviva na beton, ochranné nátěry pro úpravu betonu (oleje), ochranné nátěry na betonové tvarovky (oleje), výrobky na ochranu betonu (oleje), armatury (kovové) do betonu, kovové články pro ploty, kovové mříže k plotům, kovové opěry plotů, kovové plotové materiály, kovové plotové sloupky, kovové ploty, tyče pro kovová zábradlí a kovové ploty, kovová zábradlí, mříže, kovové dveře, vrata, okna a okenní kryty, kovové brány, stavební a konstrukční materiály a prvky vyrobené z písku, kamene, jílu, minerálů a betonu, sochy a umělecké předměty vyrobené z materiálů jako kámen, beton a mramor, zahrnuté v této třídě, beton, betonové bloky, betonové busty, betonové cihly, betonové desky, betonové panely, betonové klenby, betonové kanály, betonové dlažební kameny, betonové pomníky, betonové sloupy, betonové stavební materiály, betonové stavební prvky, betonové stěny, betonové trámy, betonové trubky, betonové tvárnice, dekorativní předměty z litého betonu, hotové betonové směsi, hotový beton, náhrobky z kamene, betonu nebo mramoru, náhrobní desky z kamene, betonu nebo mramoru, okenní květináče vyrobené z betonu, předtvarované betonové stavební prvky, stavební materiály z betonu vyztuženého plastovými a skleněnými vlákny, stavební prvky z betonu, syntetický beton, nekovové plotové dílce, nekovové plotové sloupky, nekovové plotové zábradlí, ploty (nekovové), betonové plotové sestavy, betonové ploty, plotové tvárnice, cementové zboží a umělý kámen, dlaždice, betonové obrubníky, dlažební kostky a kameny, mostní betonové konstrukce, vozovkové dělicí prvky, kameninové a cementové stavební prvky, keramické stavební prvky a keramické stavební doplňky, nekovové dveře, vrata, okna a okenní kryty; (37) betonování, konstrukce inženýrských staveb pokládáním betonu, opravy betonu, pronájem strojů na čerpání betonu, pronájem zařízení na betonování, pronájem zařízení na míchání betonu, renovace betonu, montáž dočasných plotů, služby výstavby plotů, stavby, instalace a opravy betonových plotů a plotů z jiných materiálů.

(730) **DEKOR BETON s.r.o.**, č. p. 255, Nepolisy, 50363, CZ  
(740) Chytilová & spol., patentová kancelář, s.r.o., Nad spádem 641/20, Praha 4, Podolí, 14700

(210) **O-573100**

(220) 30.06.2021

(320) 30.06.2021

(511) 35, 36, 37, 38, 42, 43

(540)

**PREMIOT**  
WEALTH MANAGEMENT

(510) (35) inzertní a reklamní činnost, marketing, reklama, propagační činnost, příprava a realizace mediálních a reklamních plánů a koncepcí, činnost podnikatelských, organizačních a ekonomických poradců, analýzy nákladů, obchodní a podnikatelský průzkum, poskytování obchodních nebo podnikatelských informací, hospodářské (ekonomické) prognózy, fakturace, administrativní služby, poradenské služby v oblasti organizace a řízení hospodářské činnosti, externí administrativní management pro firmy, analýzy nákladů, administrativní zpracování nákupních objednávek, kopírování dokumentů, komerční informační kanceláře, pomoc při řízení obchodních a průmyslových podniků, obchodní management a podnikové poradenství, profesionální obchodní nebo podnikatelské poradenství, hospodářské nebo ekonomické prognózy, služby managementu v oblasti stavebních projektů, účetnictví, zprostředkovatelské obchodní služby, poradenské služby v oblasti zprostředkování zboží a služeb, outsourcingové služby ve formě zprostředkování smluv o poskytování služeb pro druhé, zpracování dat, informace a znalecké posudky vztahující se ke společností a podnikům, velkoobchod a maloobchod s automobily a lehkými motorovými vozidly, s osobními motorovými vozidly, se stroji, průmyslovým zařízením, loděmi a letadly, s počítači, softwarem, elektronickým a telekomunikačním zařízením a jiným kancelářským zařízením, s nábytkem, železářským zbožím a potřebami převážně pro domácnost, s farmaceutickými a zdravotnickými výrobky, s textílem, oděvy, sportovními potřebami, s farmaceutickými výrobky, s počítači, počítačovým periferním zařízením a softwarem, s kancelářským nábytkem, s těžebními a stavebními stroji a zařízením, pronájem kancelářských strojů a zařízení; (36) investiční management, služby týkající se investičního managementu, služby nemovitostní (realitní služby), služby realitní kanceláře v oblasti rezidenčních nemovitostí, služby realitní kanceláře pro prodej a pronájem budov, služba realitní kanceláře pro prodej a pronájem firem, konzultační a poradenská činnost spojená s kompletní činností realitní kanceláře, internetový obchod s nemovitým majetkem, správa nemovitostí, správa bytových domů, oceňování a odhady nemovitostí, posudky pro pojistné účely; (37) pronájem nástrojů, strojů, zařízení a vybavení pro stavebnictví, demolice, úklid a údržbu, pronájem důlních strojů, pronájem silničních strojů, pronájem průmyslových čistících strojů, pronájem stavebního nářadí, pronájem čistících strojů, pronájem ručního a mechanického nářadí, pronájem dopravního strojního zařízení na těžební a dolovací práce; (38) poskytování a pronájem telekomunikačních zařízení a vybavení; (42) software jako služba, konzultační služby v oboru software jako služba, hosting webových stránek, hosting platform na internetu, tvorba, údržba a hosting webových stránek pro druhé, navrhování webových portálů, služby související s údržbou počítačového softwaru, informační služby týkající se informačních technologií, odborné a znalecké posudky pro oblast nemovitostí, pronájem počítačů a příslušenství k počítačům, pronájem počítačového softwaru, zařízení na zpracování dat a počítačových periferních zařízení, pronájem počítačového serveru (serverhosting), pronájem zařízení výpočetní techniky; (43) služby ubytovací kanceláře, ubytovací služby (hotely, penziony), ubytovací služby na zvláštní příležitosti, pronájem kuchyňských potřeb a přístrojů, pronájem nábytku.

(730) **Premiot Wealth Management, a.s.**, Jindřišská 901/5, Praha 1, Nové Město, 11000, CZ

(740) Patentová a známková kancelář, Ing. Jaromír Příkryl, Včelín 1161, Hulín, 76824

(210) **O-573101**

(220) 30.06.2021

(320) 30.06.2021

(511) 35, 36

(540)

**PREMIOT**  
CAPITAL FUND SICAV

(510) (35) inzertní a reklamní činnost, marketing, reklama, propagační činnost, komerční využití internetu v oblastech obchodu s nemovitostmi, zprostředkování obchodních záležitostí v oblasti financování, úvěrů a leasingů, činnost podnikatelských, organizačních a ekonomických poradců, analýzy nákladů, obchodní a podnikatelský průzkum, poskytování obchodních nebo podnikatelských informací, hospodářské (ekonomické) prognózy, fakturace, externí administrativní management pro firmy, analýzy nákladů, administrativní zpracování nákupních objednávek, kopírování dokumentů, komerční informační kanceláře, pomoc při řízení obchodních a průmyslových podniků, obchodní management a podnikové poradenství, profesionální obchodní nebo podnikatelské poradenství, hospodářské nebo ekonomické prognózy, služby managementu v oblasti stavebních projektů, účetnictví; (36) majetkové investice (realitní), služby nemovitostní (realitní služby), služby realitní kanceláře v oblasti rezidenčních nemovitostí, služby realitní kanceláře pro prodej a pronájem budov, služby realitní kanceláře pro prodej a pronájem firem, konzultační a poradenská činnost spojená s kompletní činností realitní kanceláře, internetový obchod s nemovitým majetkem, správa nemovitostí, správa bytových domů, oceňování a odhady nemovitostí, pojištění, poradenství v oblasti pojištění, služby finanční, finanční analýzy, finanční informace, finanční řízení, investiční fondy, kanceláře pro inkasování pohledávek, služby peněžní, zprostředkování finančních operací, úvěrové poradenství a zprostředkování úvěrů, leasing movitých a nemovitých věcí, leasingové financování koupě, posudky pro pojistné účely, expertízy o výnosnosti finančních a majetkových operací, odkup a prodej pohledávek, investorská činnost, zprostředkování obchodů v oblasti propojení možných soukromých investorů s podnikateli, kteří potřebují financování, zajištění financování stavebních projektů, konzultace k řízení finančního rizika, činnost trustů, fondů a podobných finančních subjektů, podílové fondy, monitorování investičních fondů, poskytování hypotečních fondů, zahraniční finanční fondy, otevřené investiční fondy, správa firemních fondů, investice do podílových fondů, správa fondů pro soukromé klienty, makléřské služby týkající se ke podílových fondů, služby týkající se převodu a transakce investičních fondů, správa trustů, investiční trustové fondy, poradenství v oblasti trustů, služby pro zakládání trustů, poradenství v oblasti nastavení business modelů, poradenství v oblasti finančního řízení a reportingu, řízení finančních rizik a souvisejícího poradenství.

(730) **Premiot Capital Fund SICAV a.s.**, Jindřišská 901/5, Praha 1, Nové Město, 11000, CZ

(740) Patentová a známková kancelář, Ing. Jaromír Příkryl, Včelín 1161, Hulín, 76824

(210) **O-573102**

(220) 30.06.2021

(320) 30.06.2021

(511) 35, 36, 37, 40, 42, 44

(540)

**PREMIOT**  
MINING & RESOURCES

(510) (35) inzertní a reklamní činnost, marketing, reklama, propagační činnost, komerční využití internetu v oblastech obchodu s nemovitostmi, zprostředkování obchodních záležitostí v oblasti financování, úvěrů a leasingů, činnost podnikatelských, organizačních a ekonomických poradců,

analýzy nákladů, obchodní a podnikatelský průzkum, poskytování obchodních nebo podnikatelských informací, hospodářské (ekonomické) prognózy, fakturace, externí administrativní management pro firmy, analýzy nákladů, administrativní zpracování nákupních objednávek, kopírování dokumentů, komerční informační kanceláře, pomoc při řízení obchodních a průmyslových podniků, obchodní management a podnikové poradenství, profesionální obchodní nebo podnikatelské poradenství, hospodářské nebo ekonomické prognózy, služby managementu v oblasti stavebních projektů, účetnictví; (36) majetkové investice (realitní), služby nemovitostní (realitní služby), služby realitní kanceláře v oblasti rezidenčních nemovitostí, služby realitní kanceláře pro prodej a pronájem budov, služby realitní kanceláře pro prodej a pronájem firem, konzultační a poradenská činnost spojená s kompletní činností realitní kanceláře, internetový obchod s nemovitým majetkem, správa nemovitostí, správa bytových domů, oceňování a odhady nemovitostí, pojištění, poradenství v oblasti pojištění, služby finanční, finanční analýzy, finanční informace, finanční řízení, investiční fondy, kanceláře pro inkasování pohledávek, služby peněžní, zprostředkování finančních operací, úvěrové poradenství a zprostředkování úvěrů, leasing movitých a nemovitých věcí, leasingové financování koupě, posudky pro pojistné účely, expertizy o výnosnosti finančních a majetkových operací, odkup a prodej pohledávek, investorská činnost, zprostředkování obchodů v oblasti propojení možných soukromých investorů s podnikateli, kteří potřebují financování, zajištění financování stavebních projektů, konzultace k řízení finančního rizika; (37) důlní těžba, hornictví, cestářství (dláždění), zednické služby, instalace a opravy ve stavebnictví, klempířství, služby ve stavebnictví zahrnuté v této třídě; (40) služby kameníků, montáž materiálů na objednávku (pro třetí osoby), zpracování a úprava materiálu na bázi břidlice na zakázku, jako lámání, drcení, mletí, leštění broušením; (42) průmyslový design, grafický design, interiérová výzdoba (návrhy interiérů), služby bytových a zahradních architektů (poradenství, návrhy, projektování); (44) zahradní architektura (realizace), zahradnické práce.

(730) **PREMIOT Mining & Resources a.s.**, Jindřišská 901/5, Praha 1, Nové Město, 11000, CZ

(740) Patentová a známková kancelář, Ing. Jaromír Prikryl, Včelín 1161, Hulín, 76824

(210) **O-573103**

(220) 30.06.2021

(320) 30.06.2021

(511) 19, 37, 40, 42, 44

(540)



TATRA  
GRANITE

(510) (19) kámen jako stavební materiál, lámáný kámen, břidlice neopracovaná, desky z břidlice, dlažba z břidlice, obklady z břidlice, šterk, písek, břidlicová moučka, stavební hmoty s materiálem na bázi břidlice, asfaltový papír na střechy, cihly s břidlicí, přísady na bázi břidlice do stavebních hmot, jako do omítek, malty a betonu, sloupky a sloupky z břidlice, břidlice jako střešní krytina, tašky na střechy z břidlice, písek pro akvária, šterk pro akvária, cihly s břidlicí, panely z břidlice, tvárnice s břidlicí, figurky (sošky) z břidlice, sochy z břidlice, umělecká díla z břidlice, kamenické výrobky, suroviny na bázi břidlice pro keramiku, komíny z břidlice, mozaiky pro stavebnictví, pomníky z břidlice, náhrobní desky z břidlice, náhrobní kameny, náhrobky z břidlice, pamětní tabule z břidlice, piloty na kotvení lodí z břidlice, prahy dveří z břidlice, parapety okenní z břidlice, schody (stupně) z břidlice, poštovní schránky zděné, šamotové hmoty, žlaby z břidlice; (37) důlní těžba, hornictví, cestářství (dláždění), zednické služby, instalace a opravy ve stavebnictví, klempířství, služby ve stavebnictví zahrnuté v této třídě; (40) služby kameníků, montáž materiálů na objednávku (pro třetí osoby), zpracování a úprava materiálu na bázi břidlice na zakázku, jako lámání, drcení, mletí, leštění broušením, zpracování kamene; (42) průmyslový design, grafický design, interiérová výzdoba (návrhy interiérů), služby bytových a zahradních architektů (poradenství, návrhy, projektování); (44) zahradní architektura (realizace), zahradnické práce.

návrhy, projektování); (44) zahradní architektura (realizace), zahradnické práce.

(730) **PREMIOT Mining & Resources a.s.**, Jindřišská 901/5, Praha 1, Nové Město, 11000, CZ

(740) Patentová a známková kancelář, Ing. Jaromír Prikryl, Včelín 1161, Hulín, 76824

(210) **O-573104**

(220) 30.06.2021

(320) 30.06.2021

(511) 19, 37, 40, 42, 44

(540)



TATRANSKÁ  
ŽULA

(510) (19) kámen jako stavební materiál, lámáný kámen, břidlice neopracovaná, desky z břidlice, dlažba z břidlice, obklady z břidlice, šterk, písek, břidlicová moučka, stavební hmoty s materiálem na bázi břidlice, asfaltový papír na střechy, cihly s břidlicí, přísady na bázi břidlice do stavebních hmot, jako do omítek, malty a betonu, sloupky a sloupky z břidlice, břidlice jako střešní krytina, tašky na střechy z břidlice, písek pro akvária, šterk pro akvária, cihly s břidlicí, panely z břidlice, tvárnice s břidlicí, figurky (sošky) z břidlice, sochy z břidlice, umělecká díla z břidlice, kamenické výrobky, suroviny na bázi břidlice pro keramiku, komíny z břidlice, mozaiky pro stavebnictví, pomníky z břidlice, náhrobní desky z břidlice, náhrobní kameny, náhrobky z břidlice, pamětní tabule z břidlice, piloty na kotvení lodí z břidlice, prahy dveří z břidlice, parapety okenní z břidlice, schody (stupně) z břidlice, poštovní schránky zděné, šamotové hmoty, žlaby z břidlice; (37) důlní těžba, hornictví, cestářství (dláždění), zednické služby, instalace a opravy ve stavebnictví, klempířství, služby ve stavebnictví zahrnuté v této třídě; (40) služby kameníků, montáž materiálů na objednávku (pro třetí osoby), zpracování a úprava materiálu na bázi břidlice na zakázku, jako lámání, drcení, mletí, leštění broušením, zpracování kamene; (42) průmyslový design, grafický design, interiérová výzdoba (návrhy interiérů), služby bytových a zahradních architektů (poradenství, návrhy, projektování); (44) zahradní architektura (realizace), zahradnické práce.

(730) **PREMIOT Mining & Resources a.s.**, Jindřišská 901/5, Praha 1, Nové Město, 11000, CZ

(740) Patentová a známková kancelář, Ing. Jaromír Prikryl, Včelín 1161, Hulín, 76824

(210) **O-573105**

(220) 30.06.2021

(320) 30.06.2021

(511) 11, 19, 20, 21, 28, 34, 40, 42, 44

(540)



MORAVSKÁ  
BŘIDLICE

(510) (11) fontány, ozdobné fontány, krby, kamna, pece, grily, svítidla, držáky pro svítidla, mycí dřezy, lázeňské vany, umyvadla, pisoáry, sanitární zařízení, koupelnové armatury, šamotové obklady pro pece nebo kamna; (19) kámen jako stavební materiál, lámáný kámen, břidlice neopracovaná, desky z břidlice, dlažba z břidlice, obklady z břidlice, šterk, písek, břidlicová moučka, stavební hmoty s materiálem na bázi břidlice, asfaltový papír na střechy, cihly s břidlicí, přísady na bázi břidlice do stavebních



hmot, jako do omítek, malty a betonu, sloupy a sloupky z břidlice, břidlice jako střešní krytina, tašky na střechy z břidlice, písek pro akvária, štěrk pro akvária, cihly s břidlicí, panely z břidlice, tvárnice s břidlicí, figurky (sošky) z břidlice, sochy z břidlice, umělecká díla z břidlice, kamenické výrobky, suroviny na bázi břidlice pro keramiku, komíny z břidlice, mozaiky pro stavebnictví, pomníky z břidlice, náhrobní desky z břidlice, náhrobní kameny, náhrobky z břidlice, pamětní tabule z břidlice, piloty na kotvení lodí z břidlice, prahy dveří z břidlice, parapety okenní z břidlice, schody (stupně) z břidlice, poštovní schránky zděné, šamotové hmoty, žlaby z břidlice; (20) nábytek, zrcadla, rámy pro zrcadla, stolní desky, přenosné dekorační předměty, tabule s háčky na zavěšení klíčů, zástěny pro krby (nábytek), lavičky (nábytek), nástěnné ozdoby (bytové zařízení), štítky identifikační z břidlice, urny pohřební, kování na nábytek (ne kovová), madla pro nábytek (ne kovová), vše v rámci této třídy; (21) kuchyňské nádobí, vázy, talíře, talířky, podnosy, poháry, pohárky, misky, dózy pro domácnost, svícny (vše nikoliv z drahých kovů); (28) kulečnickové stoly, desky pro kulečnickové stoly, šachy, šachové figurky, hračky, stolní hry, hrací žetony, kouzelnické potřeby; (34) popelníky, kuřácké zapalovače; (40) služby kameníků, montáž materiálů na objednávku (pro třetí osoby), zpracování a úprava materiálu na bázi břidlice na zakázku, jako lámání, drcení, mletí, leštění broušením; (42) průmyslový design, grafický design, interiérová výzdoba (návrhy interiérů), služby bytových a zahradních architektů (poradenství, návrhy, projektování); (44) zahradní architektura (realizace), zahradnické práce.

(730) **Důl Premiot Těžební a.s.**, Jindřišská 901/5, Praha 1, Nové Město, 11000, CZ

(740) Patentová a známková kancelář, Ing. Jaromír Příkryl, Včelín 1161, Hulín, 76824

(210) **O-573107**

(220) 30.06.2021

(320) 30.06.2021

(511) 11, 19, 20, 21, 28, 34, 40, 42, 44

(540)



(510) (11) fontány, ozdobné fontány, krby, kamna, pece, grily, svítidla, držáky pro svítidla, mycí dřezy, lázeňské vany, umyvadla, pisoáry, sanitární zařízení, koupelnové armatury, šamotové obklady pro pece nebo kamna; (19) kámen jako stavební materiál, lánaný kámen, břidlice neopracovaná, desky z břidlice, dlažba z břidlice, obklady z břidlice, štěrk, písek, břidlicová moučka, stavební hmoty s materiálem na bázi břidlice, asfaltový papír na střechy, cihly s břidlicí, přísady na bázi břidlice do stavebních hmot, jako do omítek, malty a betonu, sloupy a sloupky z břidlice, břidlice jako střešní krytina, tašky na střechy z břidlice, písek pro akvária, štěrk pro akvária, cihly s břidlicí, panely z břidlice, tvárnice s břidlicí, figurky (sošky) z břidlice, sochy z břidlice, umělecká díla z břidlice, kamenické výrobky, suroviny na bázi břidlice pro keramiku, komíny z břidlice, mozaiky pro stavebnictví, pomníky z břidlice, náhrobní desky z břidlice, náhrobní kameny, náhrobky z břidlice, pamětní tabule z břidlice, piloty na kotvení lodí z břidlice, prahy dveří z břidlice, parapety okenní z břidlice, schody (stupně) z břidlice, poštovní schránky zděné, šamotové hmoty, žlaby z břidlice; (20) nábytek, zrcadla, rámy pro zrcadla, stolní desky, přenosné dekorační předměty, tabule s háčky na zavěšení klíčů, zástěny pro krby (nábytek), lavičky (nábytek), nástěnné ozdoby (bytové zařízení), štítky identifikační z břidlice, urny pohřební, kování na nábytek (ne kovová), madla pro nábytek (ne kovová), vše v rámci této třídy; (21) kuchyňské nádobí, vázy, talíře, talířky, podnosy, poháry, pohárky, misky, dózy pro domácnost, svícny (vše nikoliv z drahých kovů); (28) kulečnickové stoly, desky pro kulečnickové stoly, šachy, šachové figurky, hračky, stolní hry, hrací žetony, kouzelnické potřeby; (34) popelníky, kuřácké zapalovače; (40) služby kameníků, montáž materiálů na objednávku (pro třetí osoby), zpracování a úprava materiálu na bázi břidlice na zakázku, jako lámání, drcení, mletí, leštění broušením; (42) průmyslový design, grafický design, interiérová výzdoba (návrhy interiérů), služby bytových a zahradních architektů (poradenství, návrhy, projektování); (44) zahradní architektura (realizace), zahradnické práce.

(730) **Důl Premiot Těžební a.s.**, Jindřišská 901/5, Praha 1, Nové Město, 11000, CZ

(740) Patentová a známková kancelář, Ing. Jaromír Příkryl, Včelín 1161, Hulín, 76824

(210) **O-573109**

(220) 30.06.2021

(320) 30.06.2021

(511) 11, 19, 20, 21, 28, 34, 40, 42, 44

(540)



MÄHRISCHER  
SCHIEFER

(510) (11) fontány, ozdobné fontány, krby, kamna, pece, grily, svítidla, držáky pro svítidla, mycí dřezy, lázeňské vany, umyvadla, pisoáry, sanitární zařízení, koupelnové armatury, šamotové obklady pro pece nebo kamna; (19) kámen jako stavební materiál, lánaný kámen, břidlice neopracovaná, desky z břidlice, dlažba z břidlice, obklady z břidlice, štěrk, písek, břidlicová moučka, stavební hmoty s materiálem na bázi břidlice, asfaltový papír na střechy, cihly s břidlicí, přísady na bázi břidlice do stavebních hmot, jako do omítek, malty a betonu, sloupy a sloupky z břidlice, břidlice jako střešní krytina, tašky na střechy z břidlice, písek pro akvária, štěrk pro akvária, cihly s břidlicí, panely z břidlice, tvárnice s břidlicí, figurky (sošky) z břidlice, sochy z břidlice, umělecká díla z břidlice, kamenické výrobky, suroviny na bázi břidlice pro keramiku, komíny z břidlice, mozaiky pro stavebnictví, pomníky z břidlice, náhrobní desky z břidlice, náhrobní kameny, náhrobky z břidlice, pamětní tabule z břidlice, piloty na kotvení lodí z břidlice, prahy dveří z břidlice, parapety okenní z břidlice, schody (stupně) z břidlice, poštovní schránky zděné, šamotové hmoty, žlaby z břidlice; (20) nábytek, zrcadla, rámy pro zrcadla, stolní desky, přenosné dekorační předměty, tabule s háčky na zavěšení klíčů, zástěny pro krby (nábytek), lavičky (nábytek), nástěnné ozdoby (bytové zařízení), štítky identifikační z břidlice, urny pohřební, kování na nábytek (ne kovová), madla pro nábytek (ne kovová), vše v rámci této třídy; (21) kuchyňské nádobí, vázy, talíře, talířky, podnosy, poháry, pohárky, misky, dózy pro domácnost, svícny (vše nikoliv z drahých kovů); (28) kulečnickové stoly, desky pro kulečnickové stoly, šachy, šachové figurky, hračky, stolní hry, hrací žetony, kouzelnické potřeby; (34) popelníky, kuřácké zapalovače; (40) služby kameníků, montáž materiálů na objednávku (pro třetí osoby), zpracování a úprava materiálu na bázi břidlice na zakázku, jako lámání, drcení, mletí, leštění broušením; (42) průmyslový design, grafický design, interiérová výzdoba (návrhy interiérů), služby bytových a zahradních architektů (poradenství, návrhy, projektování); (44) zahradní architektura (realizace), zahradnické práce.

(730) **Důl Premiot Těžební a.s.**, Jindřišská 901/5, Praha 1, Nové Město, 11000, CZ

(740) Patentová a známková kancelář, Ing. Jaromír Příkryl, Včelín 1161, Hulín, 76824

(210) **O-573122**

(220) 30.06.2021

(320) 30.06.2021

(511) 3, 35, 39, 41

(540)



(510) (3) kosmetické přípravky, parfumerie, přípravky pro osobní hygienu, parfumerie a vonné přípravky, deodoranty a antiperspiranty, deodoranty pro osobní použití [parfumerie], vonné oleje a aromatické výtažky, éterické

oleje, přípravky pro péči o vlasy, vlasová kosmetika, přírodní kosmetika, neléčivá kosmetika, organická kosmetika, kosmetika obsahující keratin, kosmetika obsahující panthenol, zvláčňující přípravky [kosmetika], zvláčňující přípravky proti stárnutí používané jako kosmetika, kosmetika v podobě olejů, kosmetika v podobě prášku, kosmetika v podobě gelů, kosmetika v podobě krémů, kosmetika v podobě očních stínů, kosmetika v podobě pleťové vody, kosmetika v podobě růží na tváře, líčidla, přípravky pro péči o pleť, oči a nehty, kosmetika obsahující kyselinu hyaluronovou, balíčky obsahující masky k zatažení pórů používané jako kosmetika, kondicionéry na vlasy, hydratační kondicionéry na vlasy, tuhé kondicionéry na vlasy, dětské kondicionéry na vlasy, oplachy na vlasy [šampóny-kondicionéry], hydratační tělová mléka (kosmetika), mýdla na ruce, tekutá mýdla na ruce a obličej, mýdla a gely, peelingy, tělové peelingy, obličejové peelingy (neléčivé), peelingy na chodidla, obličejové peelingy [kosmetika], kosmetické tělové peelingy, peelingy pro čištění pleti, peelingy ke kosmetickým účelům, peelingy pro péči o pleť, ochranné krémy, ochranné krémy na kůži, barevná kosmetika pro děti, samoopalovací krémy (kosmetika), opalovací krémy a mléka, opalovací krémy pro děti, opalovací krémy s ochranným slunečním filtrem, opalovací krémy s ochranou před sluncem, čisticí masky, tělové masky, vlasové masky, hydratační masky, kosmetické masky, pleťové kosmetické masky, masky na vlasy, čisticí obličejové masky, gelové oční masky, pleťové masky (kosmetika), pleťové hydratační masky, jílové pleťové masky, obličejové masky (kosmetika), kosmetické bahenní masky, masážní olej, neléčivé masážní krémy, neléčivé masážní přípravky, masážní oleje (neléčivé), tělové masážní oleje, masážní oleje a mléka, masážní oleje na obličej, masážní gely jiné než pro léčebné účely, šampóny, neléčivé šampóny, dětské šampóny, šampóny-kondicionéry, suché šampóny, tělové šampóny, tuhé šampóny, zvláčňující šampóny, šampóny na vlasy, šampóny proti lupům, neléčivé vlasové šampóny, kosmetické barvy, barvy na vlasy, čisticí přípravky, čisticí krémové přípravky (neléčivé), pleťové čisticí přípravky [kosmetické], pleťové čisticí přípravky (neléčivé), obličejové čisticí přípravky (kosmetika), čisticí přípravky na ruce, čisticí přípravky na kůži; (35) reklamní, marketingové a propagační služby, pomoc v obchodní a podnikatelské činnosti, management a administrativní služby, obchodní konzultační a poradenské služby, administrativa prodeje, administrativní podpora a zpracování dat [služby], administrativní pomoc v rámci reagování na výzvy k podávání nabídek, obchodní zprostředkovatelské služby a obchodní informace pro spotřebitele, obchodní informace a rady pro spotřebitele [poradna pro spotřebitele], maloobchod a velkoobchod s výše uvedenými výrobky ve tř. 3, podnikové řízení velkoobchodních a maloobchodních prodejen, telemarketingové služby, služby propagace prodeje, služby přímého marketingu, obchodní propagační služby, digitální reklamní služby, služby reklamní grafiky, reklama on-line, PPC reklama, bannerová reklama, televizní reklama, rozhlasová reklama, obchodní propagace, reklama, administrativní služby v oblasti zpracování reklamaci v záruční době, poskytování a pronájem prostoru, času a médií pro reklamu, konzultační a poradenské služby a pomoc v oblasti reklamní, marketingové a propagační činnosti, reklama (poradenské služby vztahující se k -), rozšiřování reklamních, marketingových a propagačních materiálů, zásilková reklama, přímá poštovní reklama, reklama (příprava), reklama v časopisech, marketing, výrobkový marketing, propagační marketing, cílený marketing, partnerský marketing, internetový marketing, digitální marketing, věrnostní, pobídkové a bonusové programy, marketing zboží a služeb druhých prostřednictvím distribuce kupónů, marketingové poradenství, marketingová asistence, marketingové konzultační služby, poradenství v obchodním marketingu, poradenské služby v oblasti internetového marketingu, poradenské služby v oblasti partnerského marketingu, vydávání reklamních materiálů on-line, on-line inzerce v počítačové síti, on-line marketingové služby, poskytování reklamních průvodců prohledávatelných on-line, on-line reklama v počítačové komunikační síti, poskytování on-line reklamního průvodce na zboží a služby jiných on-line prodejců na Internetu, propagace, reklama a marketing on-line webových stránek, poskytování on-line obchodních informačních adresářů na Internetu, poskytování obchodních informací on-line, obchodní informační služby dodávané on-line z počítačové databáze nebo z Internetu, služby v oblasti obchodních sítí on-line, on-line objednávkové služby, provozování on-line trhu pro kupující a prodejce výrobků a služeb, šíření reklamy pro třetí osoby prostřednictvím on-line komunikačních sítí po Internetu; (39) skladování kosmetiky, balení a skladování zboží, doprava a doručování zboží, balení dárků, balení přepravovaného zboží; (41) překladatelské a tlumočnické služby.

(591) Barevná

(730) CuraPura s.r.o., Lobežská 214/9, Plzeň, Východní Předměstí, 32600, CZ

(210) O-573123

(220) 30.06.2021

(320) 30.06.2021

(511) 3, 35, 39, 41

(540)

**CuraPura**

(510) (3) kosmetické přípravky, parfumerie, přípravky pro osobní hygienu, parfumerie a vonné přípravky, deodoranty a antiperspiranty, deodoranty pro osobní použití [parfumerie], vonné oleje a aromatické výtažky, éterické oleje, přípravky pro péči o vlasy, vlasová kosmetika, přírodní kosmetika, neléčivá kosmetika, organická kosmetika, kosmetika obsahující keratin, kosmetika obsahující panthenol, zvláčňující přípravky [kosmetika], zvláčňující přípravky proti stárnutí používané jako kosmetika, kosmetika v podobě olejů, kosmetika v podobě prášku, kosmetika v podobě gelů, kosmetika v podobě krémů, kosmetika v podobě očních stínů, kosmetika v podobě pleťové vody, kosmetika v podobě růží na tváře, líčidla, přípravky pro péči o pleť, oči a nehty, kosmetika obsahující kyselinu hyaluronovou, balíčky obsahující masky k zatažení pórů používané jako kosmetika, kondicionéry na vlasy, hydratační kondicionéry na vlasy, tuhé kondicionéry na vlasy, dětské kondicionéry na vlasy, oplachy na vlasy [šampóny-kondicionéry], hydratační tělová mléka (kosmetika), mýdla na ruce, tekutá mýdla na ruce a obličej, mýdla a gely, peelingy, tělové peelingy, obličejové peelingy (neléčivé), peelingy na chodidla, obličejové peelingy [kosmetika], kosmetické tělové peelingy, peelingy pro čištění pleti, peelingy ke kosmetickým účelům, peelingy pro péči o pleť, ochranné krémy, ochranné krémy na kůži, barevná kosmetika pro děti, samoopalovací krémy (kosmetika), opalovací krémy a mléka, opalovací krémy pro děti, opalovací krémy s ochranným slunečním filtrem, opalovací krémy s ochranou před sluncem, čisticí masky, tělové masky, vlasové masky, hydratační masky, kosmetické masky, pleťové kosmetické masky, masky na vlasy, čisticí obličejové masky, gelové oční masky, pleťové masky (kosmetika), pleťové hydratační masky, jílové pleťové masky, obličejové masky (kosmetika), kosmetické bahenní masky, masážní olej, neléčivé masážní krémy, neléčivé masážní přípravky, masážní oleje (neléčivé), tělové masážní oleje, masážní oleje a mléka, masážní oleje na obličej, masážní gely jiné než pro léčebné účely, šampóny, neléčivé šampóny, dětské šampóny, šampóny-kondicionéry, suché šampóny, tělové šampóny, tuhé šampóny, zvláčňující šampóny, šampóny na vlasy, šampóny proti lupům, neléčivé vlasové šampóny, kosmetické barvy, barvy na vlasy, čisticí přípravky, čisticí krémové přípravky (neléčivé), pleťové čisticí přípravky [kosmetické], pleťové čisticí přípravky (neléčivé), obličejové čisticí přípravky (kosmetika), čisticí přípravky na ruce, čisticí přípravky na kůži; (35) reklamní, marketingové a propagační služby, pomoc v obchodní a podnikatelské činnosti, management a administrativní služby, obchodní konzultační a poradenské služby, administrativa prodeje, administrativní podpora a zpracování dat [služby], administrativní pomoc v rámci reagování na výzvy k podávání nabídek, obchodní zprostředkovatelské služby a obchodní informace pro spotřebitele, obchodní informace a rady pro spotřebitele [poradna pro spotřebitele], maloobchod a velkoobchod s výše uvedenými výrobky ve tř. 3, podnikové řízení velkoobchodních a maloobchodních prodejen, telemarketingové služby, služby propagace prodeje, služby přímého marketingu, obchodní propagační služby, digitální reklamní služby, služby reklamní grafiky, reklama on-line, PPC reklama, bannerová reklama, televizní reklama, rozhlasová reklama, obchodní propagace, reklama, administrativní služby v oblasti zpracování reklamaci v záruční době, poskytování a pronájem prostoru, času a médií pro reklamu, konzultační a poradenské služby a pomoc v oblasti reklamní, marketingové a propagační činnosti, reklama (poradenské služby vztahující se k -), rozšiřování reklamních, marketingových a propagačních materiálů, zásilková reklama, přímá poštovní reklama, reklama (příprava), reklama v časopisech, marketing, výrobkový marketing, propagační marketing, cílený marketing, partnerský marketing, internetový marketing, digitální marketing, věrnostní, pobídkové a bonusové programy, marketing zboží a služeb druhých prostřednictvím distribuce kupónů, marketingové poradenství, marketingová asistence, marketingové konzultační služby, poradenství v obchodním marketingu, poradenské služby v oblasti internetového marketingu, poradenské služby v oblasti partnerského marketingu, vydávání reklamních materiálů on-line, on-line inzerce v počítačové síti, on-line marketingové služby, poskytování reklamních průvodců prohledávatelných on-line, on-line reklama v počítačové komunikační síti, poskytování on-line reklamního průvodce na zboží a služby jiných on-line prodejců na Internetu, propagace, reklama a marketing on-line webových stránek, poskytování on-line obchodních informačních adresářů na Internetu, poskytování obchodních informací on-line, obchodní informační služby dodávané on-line z počítačové databáze nebo z Internetu, služby v oblasti obchodních sítí on-line, on-line objednávkové služby,

provozování on-line trhu pro kupující a prodejce výrobků a služeb, šíření reklamy pro třetí osoby prostřednictvím on-line komunikačních sítí po Internetu; (39) skladování kosmetiky, balení a skladování zboží, doprava a doručování zboží, balení dárků, balení přepravovaného zboží; (41) překladatelské a tlumočnické služby.

(730) **CuraPura s.r.o.**, Lobežská 214/9, Plzeň, Východní Předměstí, 32600, CZ

(210) **O-573139**

(220) 01.07.2021

(320) 01.07.2021

(511) 35, 41, 45

(540)



(510) (35) zprostředkování au pair pobytů v zahraničí (služby pracovních agentur), zprostředkování smluv pro třetí osoby, zprostředkování a uzavírání obchodních transakcí pro třetí osoby; (41) vzdělávání a školení, výuka jazyků; (45) osobní a sociální služby poskytované jinými osobami za účelem uspokojení potřeb fyzických osob, a to osobní asistence, pečovatelské služby a sociálně aktivizační služby pro seniory a osoby se zdravotním postižením, pomoc při zvládnání běžných úkonů péče o vlastní osobu, pomoc při osobní hygieně nebo poskytnutí podmínek pro osobní hygienu, pomoc při zajištění chodu domácnosti, zprostředkování kontaktu se společenským prostředím, péče o rodinu a domácnost.

(591) Barevná

(730) **Provozničková Jana Mgr.**, Pod Petřinami 454/21, Praha 6, Veleslavín, 16200, CZ

(210) **O-573144**

(220) 01.07.2021

(320) 01.07.2021

(511) 3, 10, 24

(540)

## CAPART

(510) (3) dětská kosmetika, dětská přírodní kosmetika, kosmetika pro dětské koupele, kosmetika na bradavky, přírodní kosmetika, organická kosmetika, kosmetika a kosmetické přípravky, kosmetika v podobě olejů, kosmetika v podobě máseľ a balzámů, kosmetika obsahující panthenol, kosmetika obsahující ovesné vločky, zvláčňující přípravky (kosmetika), kosmetika na prodej v sadách, kosmetika v podobě krémů, tekuté krémy (kosmetika), balzámy (neléčivé), kosmetika se zink oxidem, opalovací kosmetika i pro děti, vlhčené kosmetické ubrousky na dětský zadek a hygienu; (10) výrobky pro péči o kožence spadající do třídy 10; (24) žínky na koupání.

(730) **Feeelo Cosmetics s. r. o.**, Hanáková 1576, Tišnov, 666 03, CZ

(210) **O-573161**

(220) 02.07.2021

(320) 02.07.2021

(511) 28, 32, 35, 38, 41

(540)



(510) (28) hry, hračky, sportovní náčiní a nástroje, a to rukavice pro baseball, šerm, golf, box a rukavice zhotovené za účelem použití při sportu, lyže, lyže vodní, obaly na lyže, snowboardy, skateboardy, prkna na surfing a windsurfing, brusle lední, kolečkové i in-line, boby, sáně, činky, disky (pro sport), golfové hole, gymnastické zařízení, hokejky, hráčské pátky, hůlky pro mažoretky, chrániče a ochranné vypávkvy jako části sportovní výstroje,

kulečnicková tága, kuželky, lukostřelecké náčiní, náboje a pistole na paintball, ploutve na plavání, potápění, puky hokejové, rakety s pružným výpletem a výplety pro tyto rakety, stoly pro stolní tenis a stolní fotbal, šipky, talíře létající, tenisové síť, terče, vosky na lyže, biliardové (kulečnickové) koule, horolezecká výstroj, síť na motýly, rybářské náčiní, umělé vánoční stroměčky, ozdoby a stojany na vánoční stroměčky (s výjimkou osvětlení a cukrovinek), hračky, dětské hmečřské kruhy, loutky, maňásci, marionety, loutková divadla a divadélka, společenské, deskové a stolní hry, a to dáma, šachy, mahjong, puzzle, vrhčáby, hra v kostky, domino, dostihy, šachovnice, hrací karty, žetony, koule, kulíčky a další příslušenství her, autička na hraní, automobilové modely zmenšené, balónky na hraní, bublifuk, panenky, domečky, šatičky, pokojíčky, postýlky, sací láhve pro panenky, draci létající, houpačky, hračky plyšové, hračky pohyblivé, chrastítka, káča, vlček, koloběžky, koně houpací, stavebnice a stavebnicové kostky, míče a míčky na hraní, pistole a pistolky jako hračky, hračky pro domácí zvířata, hry automatické, s výjimkou těch, které se uvádějí do chodu vhozením mince nebo těch, které jsou užívány výhradně s televizním přijímačem, hry elektronické, s výjimkou her, které jsou používány výhradně ve spojení s televizním přijímačem, zábavní stroje, automatické a automaty, divadelní a kamevalové masky, kaleidoskopy, kanadské žertíky (atrapy), žertovné předměty, konfety, girlandy, kouzelnické potřeby; (32) nealkoholické nápoje, ovocné a zeleninové šťávy, ovocné výtažky, pivo, minerálky, soda, stolové vody, šumivá voda, rajčatová šťáva, prášky na přípravu šumivých nápojů, příchuť na výrobu nápojů, sirupy, sladové nápoje – v rámci třídy 32, syrovátkové nápoje, šerbety (nápoje), voda obsahující lithium, výtažky z chmele na výrobu piva, zázvorové pivo, nealkoholické aperitivy, citronády, hroznový mošt, jablečný mošt, nealkoholické koktejly, mošty, iontové nápoje, nealkoholické výtažky z ovoce, ovocný nektar; (35) propagace, rozšiřování reklamních materiálů (letáků, prospektů, tisků, vzorků) zákazníkům, venkovní reklama, vydávání reklamních nebo náborových, propagačních a inzertních textů, vylepování plakátů, informační a propagační služby v rámci této třídy, organizování komerčních nebo reklamních výstav a veletrhů, aktualizování a pronájem reklamních materiálů a reklamních ploch, služby reklamních agentur a propagace, a to zajišťování reklamy online v počítačové síti internet, rozhlasové reklamy, televizní reklamy, pronájem reklamní doby v komunikačních médiích, inzerce poštou, předvádění zboží, poradenství v obchodních záležitostech, pomoc při řízení obchodních a průmyslových podniků, obchodní management a podnikové poradenství, obchodní nebo podnikatelské informace (poskytování), komerční informační kanceláře, informační centra v rámci této třídy, obchodní nebo podnikatelský průzkum, hospodářské (ekonomické) prognózy, služby týkající se přemísťování provozů nebo podniků, marketingové služby v rámci této třídy, marketingové studie, analýzy nákupních a velkoobchodních cen, průzkum trhu, průzkum veřejného mínění, statistické informace (obstarávání a poskytování), styky s veřejností, spotřebitelské průzkumy a rešerše, účetnictví, revize účtů (audit), analýzy nákladů, oceňování obchodních podniků, provádění výpisů z účtů, dražby, personální poradenství, posuzování efektivnosti provozu a racionalizace práce, nábor zaměstnanců, psychologické testování pro výběr zaměstnanců, příprava a vyhotovení daňových příznání, příprava mezd a výplatních listin, zprostředkovatelné práce, služby modelek - předvádění pro reklamní účely a podporu prodeje, aranžování výkladů, obchodní vedení uměleckých agentur, obchodní správa hotelů pro třetí osoby, dovozní a vývozní kanceláře, sekretářské služby, vyřizování telefonních vzkazů a dotazů, těsnopis, stenographie, přepisování, psaní na stroji - zpracování textů, překlad a systemizace informací do počítačových databází, vedení kartoték a souborů v počítači, vyhledávání dat v počítačových souborech, kopírování nebo rozmnožování (reprodukce) dokumentů, dokladů, fotokopírování, zajišťování předplatného novin a časopisů, pronájem fotokopírovacích a kancelářských strojů a zařízení, pronájem prodejních automatů, dodavatelské služby pro třetí osoby, nákup výrobků a služeb pro jiné podniky, poradenské služby v rámci této třídy v rámci třídy 35, obchodní management turistických destinací (pro třetí osoby); (38) zprostředkování přístupu uživatelů ke službám síť internet, hlasová komunikace prostřednictvím síť internet, hlasové služby uživatelů pobočkových sítí připojených ke koncovému bodu veřejné telekomunikační síť včetně zprostředkování přístupu k veřejné telefonní síti poskytované uzavřeným uživatelským skupinám i v jiných než pobočkových sítích, spoje (komunikace), telekomunikace, komunikace pomocí terminálů nebo počítačů, počítačový přenos pošty a obrazu, komunikace a transakce v síti, tisková agentura, dálkový přenos obrazu a video obrazu, provozování datové síť, provozování veřejné mobilní radiotelefonní síť, poradenství v oblasti telekomunikační techniky, zprostředkovatelská činnost v oblasti telekomunikací, výměna, získávání a šíření informací a zpráv prostřednictvím telekomunikační síť nebo datové síť nebo síť výpočetní,

informační, komunikační nebo elektronické techniky nebo satelitů nebo kabelu, šíření tiskovin a knih prostřednictvím počítačové, datové, elektronické, telekomunikační nebo informační sítě, informační a telekomunikační služby na internetu, uvedené v této třídě, včetně provozování elektronických nástěnek, diskusních skupin a fór a poskytování přístupu k on-line informačním službám a databázím, služby hlasové schránky, telekomunikační služby, včetně přímého propojení lokální zákaznické pevné sítě se sítí mobilních telefonů, služby krátkých textových zpráv, teletext a služby s ním spojené, poskytování informací (informační kancelář), komunikace spočívající ve výměně, šíření, získávání a poskytování informací a zpráv prostřednictvím telekomunikačních sítí, provozování informačních a komunikačních sítí, provozování internetového vyhledávače (služby poskytovatelů internetových služeb), pronájem telekomunikačních zařízení a přístrojů včetně telefonů, služby zasílání zpráv, přenos dat a informací, služby přístupu a připojení k datovým a informačním sítím a internetu, poskytování nebo vyvolávání informací z počítačové databáze - v rámci této třídy, komunikační služby prostřednictvím internetu, vnějších sítí a vnitřních sítí a dalších elektronických prostředků, telekomunikační technologie (voice over ip, bezdrátové technologie); (41) výchova, vzdělávání, zábava, sportovní a kulturní aktivity, organizování vzdělávacích, zábavných, sportovních soutěží nebo soutěží krásy, pořádání sportovních závodů, tělesná výchova, provozování a pronájem sportovních zařízení, golfových hřišť, stadiónů, tenisových dvorců, plaveckých bazénů, gymnastický výcvik, půjčování sportovního nářadí, s výjimkou dopravních prostředků, vzdělávací a školící činnosti v rámci této třídy, pořádání festivalů, hudební produkce v rámci této třídy, služby pro oddech a rekreace, informace a zprostředkování možností rekreace, rozptýlení, zábavy, organizování kulturních nebo vzdělávacích výstav, organizování živých představení a vystoupení, pořádání divadelních představení, provozování kinosálů, koncertní síně, provozování muzeí, knihovny (půjčovny knih), pořádání diskoték, organizování a vedení kolokvií, konferencí, kongresů, seminářů, symposií, informace o výchově a vzdělávání, školení, praktické cvičení, instruktážní výcvik, zkoušení, přezkoušení, dálkové studium, korespondenční kurzy, internátní školy, dětské jesle a školky, prázdninové tábory, náboženská výchova, pomoc a poradenství pro volbu povolání, vzdělávací a školící činnosti v rámci této třídy, výstavní a galerijní činnost v rámci této třídy, provozování kasin a heren, provozování her on-line (z počítačové sítě), noční kluby, karaoke, výchovně - zábavné klubové služby, kluby zdraví, cirkusy, drezúra zvířat, provozování zoologických zahrad, půjčování filmů, umělecké a módní agentury, estrády, pořádání loterií, organizování plesů, plánování a organizování večírků a oslav, předprodej vstupenek, filmová tvorba, filmová studia, dabing, digitální zpracování obrazu, nahrávací studia, výroba rozhlasových a televizních programů, zpravodajské služby pro rozhlas a televizi, obrazové zpravodajství, fotografování, půjčování a pronájem divadelních a jiných dekorací včetně osvětlení, pronájem rozhlasových a televizních přijímačů, půjčování přenosných videokamer, vydávání knih, elektronické publikování (dtp), poskytování on-line elektronických publikací (bez možnosti stažení), vydávání elektronických knih a časopisů on line, posunková řeč (tlumočení), překladatelské služby, pořádání a řízení pracovních setkání.

(591) Barevná

(730) **Změlík Robert**, V Uliče 1468, Hostivice, 25301, CZ(740) **DANĚK & PARTNERS** Advokátní a patentová kancelář, Ing. Vilém Daněk PhD. LL.M., patentový zástupce, Vinohradská 403/17, Praha 2, Vinohrady, 12000(210) **O-573180**

(220) 02.07.2021

(320) 02.07.2021

(511) 24, 25, 35

(540)



(510) (24) látky a textilní materiály s nanovláknem, látky a textilní materiály s antibakteriálními vlákny; (25) sportovní oblečení s nanovláknem, sportovní oblečení s antibakteriálními vlákny, funkční prádlo a oblečení, funkční spodní prádlo a ponožky, pánské i dámské, roušky (oděvy) s nanovláknem, roušky (oděvy) s antibakteriálními vlákny, šátky s nanovláknem, šátky s antibakteriálními vlákny; (35) on-line prodej sportovního oblečení, on-line

prodej termoprádla, on-line prodej funkčního oblečení, velkoobchodní a maloobchodní prodej sportovního oblečení, velkoobchodní a maloobchodní prodej termoprádla, velkoobchodní a maloobchodní prodej funkčního oblečení, velkoobchodní a maloobchodní prodej textilních výrobků s nanovláknem, velkoobchodní a maloobchodní prodej textilních výrobků s antibakteriálními vlákny, reklama, marketing, propagační, inzertní a reklamní činnost, on-line objednávkové služby.

(591) Barevná

(730) **CZ EQIX s.r.o.**, Příkop 843/4, Brno, Zábřovice, 60200, CZ

(740) eLegal advokátní kancelář s.r.o., Mgr. Tomáš Pauch, advokát, Sokolovská 695/115b, Praha 8, Karlín, 18600

(210) **O-573181**

(220) 02.07.2021

(320) 02.07.2021

(511) 24, 25, 35

(540)

### agitive

(510) (24) látky a textilní materiály s nanovláknem, látky a textilní materiály s antibakteriálními vlákny; (25) sportovní oblečení s nanovláknem, sportovní oblečení s antibakteriálními vlákny, funkční prádlo a oblečení, funkční spodní prádlo a ponožky, pánské i dámské, roušky (oděvy) s nanovláknem, roušky (oděvy) s antibakteriálními vlákny, šátky s nanovláknem, šátky s antibakteriálními vlákny; (35) on-line prodej sportovního oblečení, on-line prodej termoprádla, on-line prodej funkčního oblečení, velkoobchodní a maloobchodní prodej sportovního oblečení, velkoobchodní a maloobchodní prodej funkčního oblečení, velkoobchodní a maloobchodní prodej textilních výrobků s nanovláknem, velkoobchodní a maloobchodní prodej textilních výrobků s antibakteriálními vlákny, reklama, marketing, propagační, inzertní a reklamní činnost, on-line objednávkové služby.

(730) **CZ EQIX s.r.o.**, Příkop 843/4, Brno, Zábřovice, 60200, CZ

(740) eLegal advokátní kancelář s.r.o., Mgr. Tomáš Pauch, advokát, Sokolovská 695/115b, Praha 8, Karlín, 18600

(210) **O-573182**

(220) 02.07.2021

(320) 02.07.2021

(511) 24, 25, 35

(540)

### nanoagitive

(510) (24) látky a textilní materiály s nanovláknem, látky a textilní materiály s antibakteriálními vlákny; (25) sportovní oblečení s nanovláknem, sportovní oblečení s antibakteriálními vlákny, funkční prádlo a oblečení, funkční spodní prádlo a ponožky, pánské i dámské, roušky (oděvy) s nanovláknem, roušky (oděvy) s antibakteriálními vlákny, šátky s nanovláknem, šátky s antibakteriálními vlákny; (35) on-line prodej sportovního oblečení, on-line prodej termoprádla, on-line prodej funkčního oblečení, velkoobchodní a maloobchodní prodej sportovního oblečení, velkoobchodní a maloobchodní prodej funkčního oblečení, velkoobchodní a maloobchodní prodej textilních výrobků s nanovláknem, velkoobchodní a maloobchodní prodej textilních výrobků s antibakteriálními vlákny, reklama, marketing, propagační, inzertní a reklamní činnost, on-line objednávkové služby.

(730) **CZ EQIX s.r.o.**, Příkop 843/4, Brno, Zábřovice, 60200, CZ

(740) eLegal advokátní kancelář s.r.o., Mgr. Tomáš Pauch, advokát, Sokolovská 695/115b, Praha 8, Karlín, 18600

(210) **O-573183**

(220) 02.07.2021

(320) 02.07.2021

(511) 24, 25, 35

(540)



(510) (24) látky a textilní materiály s nanovláknem, látky a textilní materiály s antibakteriálními vlákny; (25) sportovní oblečení s nanovláknem, sportovní oblečení s antibakteriálními vlákny, funkční prádlo a oblečení, funkční spodní prádlo a ponožky, pánské i dámské, roušky (oděvy) s nanovláknem, roušky (oděvy) s antibakteriálními vlákny, šátky s nanovláknem, šátky s

antibakteriálními vlákny; (35) on-line prodej sportovního oblečení, on-line prodej termoprádla, on-line prodej funkčního oblečení, velkoobchodní a maloobchodní prodej sportovního oblečení, velkoobchodní a maloobchodní prodej termoprádla, velkoobchodní a maloobchodní prodej funkčního oblečení, velkoobchodní a maloobchodní prodej textilních výrobků s nanovlákny, velkoobchodní a maloobchodní prodej textilních výrobků s antibakteriálními vlákny, reklama, marketing, propagační, inzertní a reklamní činnost, on-line objednávkové služby.

- (591) Barevná  
(730) CZ EQIX s.r.o., Příkop 843/4, Brno, Zábřovice, 60200, CZ  
(740) eLegal advokátní kancelář s.r.o., Mgr. Tomáš Pauch, advokát, Sokolovská 695/115b, Praha 8, Karlín, 18600

- (210) O-573198  
(220) 03.07.2021  
(320) 03.07.2021  
(511) 8, 18, 25, 26, 28, 41, 43

### 112 HERO CREW

- (510) (8) sečné, bodné a tupé zbraně, ruční nástroje používané v nouzových a záchranných situacích; (18) zavazadla, cestovní tašky, peněženky a ostatní tašky, kůže a imitace kůže, surové kůže a usně a výrobky z těchto materiálů, deštníky a slunečníky; (25) části oděvů, obuvi a pokrývek hlavy, obuv, oděvy, pokrývky hlavy; (26) příslušenství a doplňky oblečení (galanterie), šicí potřeby a ozdobné textilní výrobky, přívěsky [nikoli klenoty nebo přívěsky na klíče, prstýnky nebo řetízky], ozdoby do vlasů, natáčky na vlasy, potřeby na stažení a upevnění vlasů a umělé vlasy; (28) sportovní potřeby a vybavení, vybavení pro dětská hřiště, hračky, hry a žertovné předměty, přístroje a zařízení pro zábavní parky a hřiště; (41) služby v oblasti vzdělávání, zábavy a sportu, výchova, vzdělávání, zábava a sportovní činnost, rezervace vstupenek na vzdělávací, zábavní a sportovní aktivity a akce a související rezervační služby, zveřejňování, oznamování a psaní textů; (43) dočasné ubytování, dočasné ubytování (služby), informace o dočasném ubytování, poradenské a rezervační služby, poskytování jídla a nápojů, informační, poradenské a rezervační služby v oblasti poskytování jídla a pití.
- (730) 112 HERO CREW s.r.o., Mikulandská 119/10, Praha 1, Nové Město, 11000, CZ

- (210) O-573266  
(220) 08.07.2021  
(320) 08.07.2021  
(511) 9, 28, 41  
(540)

- (510) (9) software na elektronické hry, software pro počítačové hry, programy pro počítačové hry, programy pro elektronické hry, softwarové programy na video hry, interaktivní programy pro video hry, cartridge na počítačové hry (software), cartridge na video hry (software), software videoher, vzdělávací software, aplikační software, komunitní software, počítačový telefonní software, interaktivní počítačový software, počítačový komunikační software, počítačové programy, software, elektronické komponenty do hracích automatů, cartridge s hrami používané s elektronickými hracími přístroji, peněžní automaty, počítače a počítačový hardware, komunikační servery (počítačový hardware), hardware VPN (virtuální privátní síť), hardware serverů pro přístup k síti, hardware pro LAN (místní počítačovou síť), počítačový hardware pro připojení k sítím, počítačový hardware pro počítačem ovládané softwarové inženýrství, automaty hudební, hrací skříně uváděné do chodu vhozením mince; (28) hry, sportovní hry, manipulační hry, mechanické hry, hudební hry, elektronické hry, společenské hry, stolní hry, kvízové hry, zařízení na hry, arkády (počítačové hry), hry rozvíjející dovednosti a akční hry, přenosné elektronické hry, kapesní počítačové hry, losovací bubny (loterie), loterijní lístky, hrací automaty, hrací automaty na mince, hrací zařízení na bankovky, LCD hrací automaty, žetony (hrací známky), hrací žetony, hrací stoly, zábavní přístroje k použití v hernách, herní automaty; (41) hazardní hry, loterie, losování cen (loterie), pořádání loterií, provozování loterií, loterní služby, organizování a vedení loterií, pronájem hracích automatů, služby kasina, poskytování zařízení kasin, pronájem kasino her, herní kasina (provozování), poskytování heren,

provozování heren, služby heren, služby v oblasti kasin, heren a hazardních her, vzdělávací služby v oblasti počítačového softwaru.

- (591) Barevná  
(730) Eagleline Limited, The Victoria Centre, Unit 2, Lower Ground Floor, Valletta Road, Mosta, MT  
(740) JUDr. Pavel Hrášek, advokát, Týnská 1053/21, Praha 1, Staré Město, 11000

- (210) O-573267  
(220) 08.07.2021  
(320) 08.07.2021  
(511) 9, 28, 41

### Horror Joker

- (510) (9) software na elektronické hry, software pro počítačové hry, programy pro počítačové hry, programy pro elektronické hry, softwarové programy na video hry, interaktivní programy pro video hry, cartridge na počítačové hry (software), cartridge na video hry (software), software videoher, vzdělávací software, aplikační software, komunitní software, počítačový telefonní software, interaktivní počítačový software, počítačový komunikační software, počítačové programy, software, elektronické komponenty do hracích automatů, cartridge s hrami používané s elektronickými hracími přístroji, peněžní automaty, počítače a počítačový hardware, komunikační servery (počítačový hardware), hardware VPN (virtuální privátní síť), hardware serverů pro přístup k síti, hardware pro LAN (místní počítačovou síť), počítačový hardware pro připojení k sítím, počítačový hardware pro počítačem ovládané softwarové inženýrství, automaty hudební, hrací skříně uváděné do chodu vhozením mince; (28) hry, sportovní hry, manipulační hry, mechanické hry, hudební hry, elektronické hry, společenské hry, stolní hry, kvízové hry, zařízení na hry, arkády (počítačové hry), hry rozvíjející dovednosti a akční hry, přenosné elektronické hry, kapesní počítačové hry, losovací bubny (loterie), loterijní lístky, hrací automaty, hrací automaty na mince, hrací zařízení na bankovky, LCD hrací automaty, žetony (hrací známky), hrací žetony, hrací stoly, zábavní přístroje k použití v hernách, herní automaty; (41) hazardní hry, loterie, losování cen (loterie), pořádání loterií, provozování loterií, loterní služby, organizování a vedení loterií, pronájem hracích automatů, služby kasina, poskytování zařízení kasin, pronájem kasino her, herní kasina (provozování), poskytování heren, provozování heren, služby heren, služby v oblasti kasin, heren a hazardních her, vzdělávací služby v oblasti počítačového softwaru.
- (730) Eagleline Limited, The Victoria Centre, Unit 2, Lower Ground Floor, Valletta Road, Mosta, MT  
(740) JUDr. Pavel Hrášek, advokát, Týnská 1053/21, Praha 1, Staré Město, 11000

- (210) O-573285  
(220) 09.07.2021  
(320) 09.07.2021  
(511) 16, 35, 41, 44  
(540)



- (510) (16) formuláře (tištěné), hlavičkový papír, dopisní papír, natištěné karty, kartičky na zapisování a poznámky, lepicí poznámkové bločky, krabice na dokumenty, adresáře a seznamy, jmenovky, metodické příručky, příručky (knihy), informační brožury, informační dopisy, brožury a brožurky, encyklopedie, monografie, beletrie, série beletristických a nebeletristických knih, dětské knihy, dětské knihy obsahující zvukovou složku, komiksy (knihy), časopisy, časopisy s plakáty, knižní záložky, papírové bannery, papírové reklamní tabule, plakáty, letáky, reklamní letáky a plakáty, postery, katalogy, programy akcí a událostí, prospekty, razítka, gumová razítka, kalendáře, kalendáře trhací, kapesní diáře, záznamníky, denní kalendáře, nástěnné kalendáře, diáře, měsíční plánovače, nástěnné plánovače, náhradní náplně do kalendářů a diářů, časové rozvrhy, blahopřání, rozkládací pohledy, děkovné karty (pohlednice), pohlednice, pozvánky na společenské akce, exlibris, almanachy, ročenky (tištěné publikace), dárkové krabice, papírové dárkové tašky, dárková přání,

dárkové poukázky a poukazy, poukazy, alba, alba na fotografie, fotografie, papírové etikety, nálepky, nálepky na auto, nálepky (obtisky), samolepky, plnicí pera, tužky, propisky, popisovače a fixy; (35) administrativní služby, administrativní podpora a zpracování dat (služby), fotokopírovací služby, počítačový management dokumentů, zpracování, systematizace a správa dat, administrativní služby pro lékařské doporučení a doporučení pacientů k vyšetření, včetně nemocničního, aktualizace údajů v rejstřících a údržba rejstříků, marketing, reklama, propagace, poradenství v reklamě, distribuce reklamních brožur, pronájem míst (ploch) pro reklamu, reklama v časopisech, pronájem propagačních předmětů, reklamní služby v oblasti literatury, poradenství pro styk s veřejností, vztahy s médii, pomoc v personálním řízení, poradenství pro plánování kariéry, psychologické a psychometrické testování za účelem výběru zaměstnanců a pro oblast personálního řízení, testování k určení odborné způsobilosti, zprostředkování stáží, zajištění předplatného elektronických knih, periodik a časopisů (pro třetí osoby), reklamní služby na podporu informovanosti veřejnosti v lékařských otázkách, reklamní služby na podporu informovanosti o zdravotním stavu, šíření reklamy pro výzkumné projekty, sběr statistických údajů pro lékařský a vědecký výzkum, sběr statistických údajů týkajících se využívání zdravotní péče, včetně psychotherapeutické a psychologické péče, sestavování statistik, správa lékařských programů proplácení a služeb, vyjednávání smluv s plátcí zdravotního pojištění, zpracování údajů v oblasti zdravotní péče, správní řízení zdravotních klinik, vedení nemocnic, včetně psychiatrických; (41) poskytování školení v odborných psychotherapeutických dovednostech, vzdělávací služby v oblasti psychotherapeutické péče, pořádání výcvikových kurzů v psychotherapii, poskytování výuky a vzdělávání v psychotherapii, příprava a organizace seminářů v oblasti psychotherapie, poskytování vzdělávacích kurzů na postgraduální úrovni v psychotherapii, praktický odborný psychotherapeutický výcvik, koučování, poskytování supervize, kurzy osobního rozvoje, organizování konferencí a sympózií v oblasti psychotherapie, organizování konferencí a sympózií v oblasti lékařské vědy, odborné vzdělávání v oblasti prevence zdravotních problémů, odborné vzdělávání vztahující se k prevenci problémů s drogami, vzdělávací služby týkající se zneužívání drog a jiných návykových látek, vzdělávací služby týkající se léčby závislosti, vzdělávací služby v oblasti adiktologie, odborné testování, odborné vzdělávání a školení, další odborné vzdělávání, kurzy pro zvyšování kvalifikace a další vzdělávání, profesní rekvalifikace, akreditace vzdělávacích služeb, osvědčování odborné způsobilosti, organizování zkoušek (vzdělávání), personální koučink (školení), postgraduální vzdělávací kurzy, odborná příprava v oblasti lékařství, lékařské vzdělávání a výuka, lékařské vzdělávací služby, informace o výchově a vzdělávání, konzultace ohledně vzdělávání, informace o poskytování zkoušek, akademie (vzdělávání), korespondenční kurzy, organizování a pořádání seminářů, konferencí, kongresů a sympózií, organizování a řízení vzdělávacích seminářů, konferencí a sympózií, organizování setkávání v oblasti vzdělávání, organizování webinářů, organizování workshopů, organizování zájezdů a výjezdních školících akcí pro studijní účely, organizování výukových činností, organizování vzdělávacích přednášek a sjezdů, pořádání výročních vzdělávacích konferencí, písemné školící kurzy, pořádání a vedení vzdělávacích diskuzních skupin, nikoliv on-line, pořádání instruktážních kurzů, pořádání navazujících vzdělávacích seminářů, pořádání odborných workshopů a výukových kurzů, pořádání přednášek, pořádání seminářů pro vzdělávací účely, pořádání, vedení a organizování pracovních setkání (školení), pořádání seminářů a kongresů v oblasti medicíny, poskytování pokračovacích vzdělávacích kurzů v oblasti lékařství, poskytování vzdělávacích služeb vztahujících se ke zdraví, služby vzdělávání dospělých v oblasti medicíny, vzdělávací a školící služby v oblasti zdravotnictví, organizování slavnostního udílení cen, nakladatelské a vydavatelské služby, on-line vydavatelské služby, on-line publikování knih a časopisů, příprava textů k publikování, publikování a vydávání časopisů a knih, publikování ročenek, publikování vzdělávacích a školících ročenek, služby vydávání informačních bulletinů, poskytování elektronických publikací, produkce a pronájem vzdělávacích a instruktážních materiálů, produkce rozhlasových a televizních odborných vzdělávacích programů, poskytování vzdělávacích podcastů, audio a video nahrávací služby, audiovizuální ukázkové prezentace, půjčování knih a periodik, půjčování vzdělávacích materiálů a pomůcek, rešeršní služby knihoven a odborných informačních středisek, šíření vzdělávacích materiálů, překladatelské a tlumočnické služby; (44) psychotherapeutická činnost, psychotherapie, služby psychotherapeuta, psychotherapie pro kojence, psychotherapie dětí a dospívajících, psychotherapeutické konzultace, psychotherapeutické a psychologické poradenství týkající se stresu, lékařské poradenství týkající se stresu, arteterapie (léčba výtvarným uměním), pracovní terapie a rehabilitace, muzikoterapie pro fyzické, psychologické a poznávací účely, služby

autogenní terapie, hypnoterapie, psychologická péče, psychologické poradenství, psychologické konzultace, služby psychologa, provádění psychologických vyšetření a testování, zpracování psychologických posudků, příprava psychologických zpráv, testy osobnosti pro psychologické účely, psychometrická testování pro léčebné účely, služby léčby závislosti pro závislé, adiktologická péče, rehabilitace závislých, doléčovací péče o závislé, organizování a vedení svépomocných skupin pro závislé, pomoc jednotlivcům při odvykání kouření, odborné poradenství zaměřené na zdraví, péče o zdraví v podobě organizací pro zachování zdraví, poradenství týkající se zdravotních problémů, poradenství vztahující se k psychologické léčbě zdravotních potíží, poradenství v oblasti lékařské pomoci poskytované lékaři a jinými lékařskými, zdravotnickými a nelékařskými zdravotnickým personálem, služby péče o duševní zdraví, poradenství týkající se léčby seniorů, zdravotní péče v oblasti léčby Alzheimerovy choroby, hlasová a řečová terapie, služby pro léčbu nespavosti, dietetické konzultační služby (lékařské), nutriční poradenství, plánování a dohled v oblasti snižování tělesné hmotnosti, ambulantní lékařská péče, provádění lékařských vyšetření, psychiatrické konzultace, kliniky nebo sanatoria (soukromé), poskytování zařízení pro duševní rehabilitaci, pronájem zdravotnických a terapeutických zařízení, lékařské informace a poradenství, informační služby vztahující se k psychotherapeutickým službám, informační služby vztahující se ke zdravotní péči, poskytování informací v oboru psychologie, především klinické psychologie, poskytování informací vztahující se ke změně chování, dobročinné služby jmenovitě poskytování psychotherapeutických a lékařských služeb potřebným osobám, výzkum v oblasti zdravotního, psychotherapeutického a psychologického poradenství.

- (591) Barevná  
(730) Česká asociace pro psychotherapii z. s., náměstí I. P. Pavlova 1785/3, Praha 2, Nové Město, 12000, CZ  
(740) Mgr. Alena Hájková, Velflíkova 1428/4, Praha 6, 16000

(210) O-573321

(220) 06.12.2017

(320) 06.12.2017

(511) 9

(540)

## VROOM

- (510) (9) počítačový software, jmenovitě mobilní aplikace pro poskytování informací a učení a vzdělávacích aktivit a her v oboru raného vývoje dítěte a vzdělávání v raném dětství.  
(730) Bezos Family Foundation, 1700 7th Avenue, Suite 116/#149, Seattle, 98101, WA, US  
(740) Všeťečka Zelený Švorčík a partneři, advokátní a patentová kancelář, JUDr. Pavel Zelený, advokát, Hálkova 1406/2, Praha 2, Nové Město, 12000

(210) O-573340

(220) 12.07.2021

(320) 12.07.2021

(511) 25, 30, 41

(540)



- (510) (25) oděvy, pokrývka hlavy; (30) káva; (41) vzdělání, školení, sportovní a kulturní činnosti.  
(730) qb s.r.o., Březová 621/62, Brno, Jundrov, 63700, CZ

(210) **O-573357**  
(220) 13.07.2021  
(320) 13.07.2021  
(511) 30, 32, 35  
(540)



(510) (30) káva, čaj, kakao a náhražky kávy, rýže, těstoviny a nudle, tapioka a ságo, mouka a přípravky vyrobené z obilnin, chléb, pečivo a cukrovinky, čokoláda, zmrzliny, sorbety a jiné produkty určené ke konzumaci v mraženém stavu, cukr, med, melasa, droždí, kypřicí prášek do pečiva, sůl, koření přísady, koření, konzervované byliny, ocet, omáčky a jiná ochucovadla, led(zmrazená voda); (32) piva, nealkoholické nápoje, minerální a syčené vody, ovocné nápoje a ovocné šťávy, sirupy a jiné nealkoholové přípravky pro přípravu nápojů; (35) reklama, propagace, řízení, organizace a administrativa obchodní činnosti, kancelářské práce.

(591) Barevná

(730) **Cerman Pavel Ing.**, č. p. 445, Rudník, 54372, CZ

(210) **O-573368**

(220) 13.07.2021  
(320) 13.07.2021  
(511) 1, 3, 5, 21, 39, 40, 42  
(540)



(510) (1) přípravky na ochranu rostlin před patogeny, fungicidy (chemická aditiva); (3) kosmetika; (5) potravní doplňky a dietetické přípravky, fungicidní přípravky; (21) neelektrické pasty na hmyz, elektrické pasty na hmyz; (39) sběr kapalného odpadu, likvidace (odvoz a přeprava) kapalného odpadu; (40) zpracování odpadních materiálů v oblasti regulace znečištění životního prostředí, likvidace odpadu, recyklace odpadu, bioremediační služby, dekontaminace půdy; (42) poradenství v oblasti ochrany životního prostředí, výzkum zaměřený na ochranu životního prostředí, monitorování životního prostředí v místech zpracování odpadu, monitorování životního prostředí v místech ukládání odpadu, služby environmentálních testů zaměřené na zjištění znečišťujících látek ve vodě, inženýrské služby v oblasti environmentálních technologií, biologické analýzy, biotechnologické testování.

(591) Barevná

(730) **MikroChem LKT spol. s r.o.**, Přeseka 52, Třeboň, 37901, CZ

(740) JUDr. Tomáš Lejček MBA, Slezská 169/10, Praha 2, Vinohrady, 12000

(210) **O-573369**

(220) 13.07.2021  
(320) 13.07.2021  
(511) 35, 36, 43  
(540)

### Galerie Pernerka

(510) (35) zprostředkování obchodů se spotřebním zbožím, potravinářským a nepotravinářským zbožím a oděvy, obchodní poradenství, obchodní administrativa, obchodní poradenské služby a obchodní informace pro spotřebitele, obchodní asistence, obchodní propagace, obchodní řízení (management) pro obchody, propagace obchodu (reklama), maloobchod a

velkoobchod se spotřebním zbožím, potravinářským a nepotravinářským zbožím a oděvy, obchodní řízení maloobchodních prodejen, správa maloobchodních podniků pro třetí osoby, podnikové řízení velkoobchodních a maloobchodních prodejen, hotelový management, řízení obchodní činnosti hotelů, administrativní služby poskytované hotely, reklamní služby v oblasti hotelů, hotelový management pro třetí osoby; (36) správa budov; (43) hotelové restaurační služby.

(730) **REDSTONE HOUSE s.r.o.**, tř. Svobody 956/31, Olomouc, 77900, CZ

(210) **O-573371**

(220) 13.07.2021  
(320) 13.07.2021  
(511) 29, 30, 39, 43  
(540)



(510) (29) smažené pokrmy z brambor, pečené brambory, hranolky, bramborové lupínky, jedlé oleje a tuky, vejce a vaječné výrobky, maso, masné výrobky, mléko, mléčné výrobky, ovoce a zelenina konzervovaná, sušená či jinak potravinářsky upravená, hotová jídla z výše uvedených potravin; (30) bramborové a kukuřičné výrobky spadající do této třídy, bramborová mouka, bramborové placky, pšeničné či jiné obilné placky, kukuřičné placky, pizza, těstoviny, mouka, těsto, droždí a výrobky z nich, obilniny pro osobní konzumaci, cereální výrobky, pečivo slané, chléb, trvanlivé pečivo, pečivo sladké, cukrářské výrobky, cukr, cukrovinky, med, rýže a rýžové výrobky, čaj, káva, koření, hotová jídla z výše uvedených potravin; (39) dopravní služby, doprava zboží, rozvoz jídla, donáška potravin, kurýrní služby, informace o dopravě, zprostředkování dopravy; (43) hostinské služby, provoz restauračních zařízení (restaurantů a pizzerií), provoz zařízení rychlého stravování, zajištění stravování (catering), ubytovací služby, poskytování informací o stravování a ubytování.

(730) **Kolanda Jaroslav**, Na Fialce I 1504/9, Praha 6, Řepy, 16300, CZ

(740) Ing. Jarmila Javoříková, patentový zástupce, Slunečná 4566, Zlín, 76005

(210) **O-573382**

(220) 14.07.2021  
(320) 14.07.2021  
(511) 1, 11, 19  
(540)

### VETRO PURE

(510) (1) filtrační materiály (minerály), filtrační materiály (nezpracované plasty), filtrační materiály (rostlinné látky), filtrační materiály z chemikálií, filtrační přípravky pro nápojový průmysl, keramické částicové materiály používané jako filtrační činidla, filtrační přípravky pro nápojový průmysl, keramické materiály pro použití jako filtrační média; (11) filtry na čištění vody pro bazény, filtry na čištění vody pro akvária, filtry na čištění vody, filtry na úpravu vody, filtry na čištění vody pro zahradní jezírka, odpadní filtry, filtry na pitnou vodu, vodní filtry (zařízení) pro zemědělské účely, filtrační vložky (zařízení na úpravu vody), filtry pro průmyslové použití a použití v domácnosti; (19) kámen, jíl a minerály k použití ve stavebnictví, akvarijní písek, akvarijní štěr, drenovaný štěr, kámen (přírodní), písek, sopečný popel, stavební sklo.

(730) **SURFACE SOLUTIONS s.r.o.**, Nademlejská 600/1, Praha 9, Hloubětín, 19800, CZ

(210) **O-573409**  
(220) 14.07.2021  
(320) 14.07.2021  
(511) 29, 30, 32  
(540)



(510) (29) mléko, mléko v prášku, krystalizované, ochucené a šlehané mléko, mléčné výrobky, zejména mléčné dezerty, jogurtové nápoje, pěny, máslové krémy a šlehačky, šlehačky a máslové krémy na dezerty, sladká smetana a čerstvá šlehačka, máslo, přírodní nebo ochucené nápoje složené hlavně z mléka a/nebo mléčných výrobků, mléčné nápoje obsahující ovoce, kvašené přírodní či ochucené mléčné výrobky, přesnídávky, zejména mléčné přesnídávky, mimo zmrzliny, ledového mléka a mražených jogurtů, sýrové přesnídávky, sýry, sýrové pomazánky, zrající sýry, zrající sýry s plísní, nezralé čerstvé sýry a sýry naložené v solném láku, tvarohové sýry, čerstvé sýry v tekutém nebo pastovém stavu, jogurtové sýry, jogurty; (30) káva, čaj, kakao, čokoláda, kávové nápoje, kakaové nápoje, čokoládové nápoje, cukr, rýže, burizony, tapioka, mouka, dory a koláče sladké či slané, pizzy, přírodní či ochucená a/nebo plněná těsta, přípravky vyrobené z obilnin, sníadaňové obilniny, hotová jídla obsahující převážně těsto, jídla vyrobená převážně z dortového těsta, chléb, suchary, sušenky sladké nebo kořeněné, oplatky, vafle, koláče, cukrářské výrobky, všechny uvedené výrobky buď jako přírodní a/nebo obalované a/nebo plněné a/nebo ochucené, sladké nebo slané předkrmy obsahující chléb, sušenky nebo cukrářské těsto, cukrovinky, jedlé cukrové polevy, jedlé cukrové polevy vyrobené převážně z jogurtu, zmrzliny, ledu do potravin, mražených jogurtů (jedlé cukrové polevy), ochucený led, med, sůl, hořčice, ocet, omáčky (chuťové přísady), sladké omáčky spadající do této třídy, omáčky na těstoviny; (32) minerální vody, pramenité vody, stolní vody, limonády, piva, nealkoholické šumivé nápoje, šťávy ovocné, sirupy na výrobu nápojů, sirupy pro limonády, minerální vody ochucené a jiné nealkoholické nápoje, přípravky na výrobu minerální vody, přírodní či perlivé vody (minerální nebo neminerální), ovocné nebo zeleninové šťávy (nápoje), nealkoholické ovocné nebo zeleninové nápoje, sodovky, zázvorové limonády, šerbety jako nápoje, nápojové přípravky, nealkoholické ovocné nebo zeleninové výtažky používané při přípravě nápojů, nealkoholické nápoje obsahující činidla pro mléčné kvašení.

(591) Barevná  
(730) **Mattoni 1873 a.s.**, Horova 1361/3, Karlovy Vary, 36001, CZ  
(740) JUDr. Josef Mrázek DrSc., advokát, Pernerova 293/11, Praha 8, Karlín, 18600

(210) **O-573410**  
(220) 14.07.2021  
(320) 14.07.2021  
(511) 29, 30, 32  
(540)



(510) (29) mléko, mléko v prášku, krystalizované, ochucené a šlehané mléko, mléčné výrobky, zejména mléčné dezerty, jogurtové nápoje, pěny, máslové krémy a šlehačky, šlehačky a máslové krémy na dezerty, sladká smetana a čerstvá šlehačka, máslo, přírodní nebo ochucené nápoje složené hlavně z mléka a/nebo mléčných výrobků, mléčné nápoje obsahující ovoce, kvašené přírodní či ochucené mléčné výrobky, přesnídávky, zejména mléčné přesnídávky, mimo zmrzliny, ledového mléka a mražených jogurtů, sýrové přesnídávky, sýry, sýrové pomazánky, zrající sýry, zrající sýry s plísní, nezralé čerstvé sýry a sýry naložené v solném láku, tvarohové sýry, čerstvé

sýry v tekutém nebo pastovém stavu, jogurtové sýry, jogurty; (30) káva, čaj, kakao, čokoláda, kávové nápoje, kakaové nápoje, čokoládové nápoje, cukr, rýže, burizony, tapioka, mouka, dory a koláče sladké či slané, pizzy, přírodní či ochucená a/nebo plněná těsta, přípravky vyrobené z obilnin, sníadaňové obilniny, hotová jídla obsahující převážně těsto, jídla vyrobená převážně z dortového těsta, chléb, suchary, sušenky sladké nebo kořeněné, oplatky, vafle, koláče, cukrářské výrobky, všechny uvedené výrobky buď jako přírodní a/nebo obalované a/nebo plněné a/nebo ochucené, sladké nebo slané předkrmy obsahující chléb, sušenky nebo cukrářské těsto, cukrovinky, jedlé cukrové polevy, jedlé cukrové polevy vyrobené převážně z jogurtu, zmrzliny, ledu do potravin, mražených jogurtů (jedlé cukrové polevy), ochucený led, med, sůl, hořčice, ocet, omáčky (chuťové přísady), sladké omáčky spadající do této třídy, omáčky na těstoviny; (32) minerální vody, pramenité vody, stolní vody, limonády, piva, nealkoholické šumivé nápoje, šťávy ovocné, sirupy na výrobu nápojů, sirupy pro limonády, minerální vody ochucené a jiné nealkoholické nápoje, přípravky na výrobu minerální vody, přírodní či perlivé vody (minerální nebo neminerální), ovocné nebo zeleninové šťávy (nápoje), nealkoholické ovocné nebo zeleninové nápoje, sodovky, zázvorové limonády, šerbety jako nápoje, nápojové přípravky, nealkoholické ovocné nebo zeleninové výtažky používané při přípravě nápojů, nealkoholické nápoje obsahující činidla pro mléčné kvašení.

(591) Barevná  
(730) **Mattoni 1873 a.s.**, Horova 1361/3, Karlovy Vary, 36001, CZ  
(740) JUDr. Josef Mrázek DrSc., advokát, Pernerova 293/11, Praha 8, Karlín, 18600

(210) **O-573411**  
(220) 14.07.2021  
(320) 14.07.2021  
(511) 29, 30, 32  
(540)



(510) (29) mléko, mléko v prášku, krystalizované, ochucené a šlehané mléko, mléčné výrobky, zejména mléčné dezerty, jogurtové nápoje, pěny, máslové krémy a šlehačky, šlehačky a máslové krémy na dezerty, sladká smetana a čerstvá šlehačka, máslo, přírodní nebo ochucené nápoje složené hlavně z mléka a/nebo mléčných výrobků, mléčné nápoje obsahující ovoce, kvašené přírodní či ochucené mléčné výrobky, přesnídávky, zejména mléčné přesnídávky, mimo zmrzliny, ledového mléka a mražených jogurtů, sýrové přesnídávky, sýry, sýrové pomazánky, zrající sýry, zrající sýry s plísní, nezralé čerstvé sýry a sýry naložené v solném láku, tvarohové sýry, čerstvé sýry v tekutém nebo pastovém stavu, jogurtové sýry, jogurty; (30) káva, čaj, kakao, čokoláda, kávové nápoje, kakaové nápoje, čokoládové nápoje, cukr, rýže, burizony, tapioka, mouka, dory a koláče sladké či slané, pizzy, přírodní či ochucená a/nebo plněná těsta, přípravky vyrobené z obilnin, sníadaňové obilniny, hotová jídla obsahující převážně těsto, jídla vyrobená převážně z dortového těsta, chléb, suchary, sušenky sladké nebo kořeněné, oplatky, vafle, koláče, cukrářské výrobky, všechny uvedené výrobky buď jako přírodní a/nebo obalované a/nebo plněné a/nebo ochucené, sladké nebo slané předkrmy obsahující chléb, sušenky nebo cukrářské těsto, cukrovinky, jedlé cukrové polevy, jedlé cukrové polevy vyrobené převážně z jogurtu, zmrzliny, ledu do potravin, mražených jogurtů (jedlé cukrové polevy), ochucený led, med, sůl, hořčice, ocet, omáčky (chuťové přísady), sladké omáčky spadající do této třídy, omáčky na těstoviny; (32) minerální vody, pramenité vody, stolní vody, limonády, piva, nealkoholické šumivé nápoje, šťávy ovocné, sirupy na výrobu nápojů, sirupy pro limonády, minerální vody ochucené a jiné nealkoholické nápoje, přípravky na výrobu minerální vody, přírodní či perlivé vody (minerální nebo neminerální), ovocné nebo zeleninové šťávy (nápoje), nealkoholické ovocné nebo zeleninové nápoje, sodovky, zázvorové limonády, šerbety jako nápoje, nápojové přípravky, nealkoholické ovocné nebo zeleninové výtažky používané při přípravě nápojů, nealkoholické nápoje obsahující činidla pro mléčné kvašení.

(591) Barevná



(730) **Mattoni 1873 a.s.**, Horova 1361/3, Karlovy Vary, 36001, CZ  
(740) JUDr. Josef Mrázek DrSc., advokát, Pernerova 293/11, Praha 8, Karlín, 18600

(210) **O-573412**  
(220) 14.07.2021  
(320) 14.07.2021  
(511) 29, 30, 32  
(540)



(510) (29) mléko, mléko v prášku, krystalizované, ochucené a šlehané mléko, mléčné výrobky, zejména mléčné dezerty, jogurtové nápoje, pěny, máslové krémy a šlehačky, šlehačky a máslové krémy na dezerty, sladká smetana a čerstvá šlehačka, máslo, přírodní nebo ochucené nápoje složené hlavně z mléka a/nebo mléčných výrobků, mléčné nápoje obsahující ovoce, kvašené přisnádávky, mimo zmrzliny, ledového mléka a mražených jogurtů, sýrové přisnádávky, sýry, sýrové pomazánky, zrající sýry, zrající sýry s plísní, nezralé čerstvé sýry a sýry naložené v solném láku, tvarohové sýry, čerstvé sýry v tekutém nebo pastovém stavu, jogurtové sýry, jogurty; (30) káva, čaj, kakao, čokoláda, kávové nápoje, kakaové nápoje, čokoládové nápoje, cukr, rýže, burizony, tapioka, mouka, dorty a koláče sladké či slané, pizzy, přírodní či ochucená a/nebo plněná těsta, přípravky vyrobené z obilnin, snídanové obilniny, hotová jídla obsahující převážně těsto, jídla vyrobená převážně z dortového těsta, chléb, suchary, sušenky sladké nebo kořeněné, oplatky, vafle, koláče, cukrářské výrobky, všechny uvedené výrobky buď jako přírodní a/nebo obalované a/nebo plněné a/nebo ochucené, sladké nebo slané předkrmy obsahující chléb, sušenky nebo cukrářské těsto, cukrovinky, jedlé cukrové polevy, jedlé cukrové polevy vyrobené převážně z jogurtu, zmrzliny, ledu do potravin, mražených jogurtů (jedlé cukrové polevy), ochucený led, med, sůl, hořčice, ocet, omáčky (chuťové přísady), sladké omáčky spadající do této třídy, omáčky na těstoviny; (32) minerální vody, pramenité vody, stolní vody, limonády, piva, nealkoholické šumivé nápoje, šťávy ovocné, sirupy na výrobu nápojů, sirupy pro limonády, minerální vody ochucené a jiné nealkoholické nápoje, přípravky na výrobu minerální vody, přírodní či perlivé vody (minerální nebo neminerální), ovocné nebo zeleninové šťávy (nápoje), nealkoholické ovocné nebo zeleninové nápoje, sodovky, zázvorové limonády, šerbetky jako nápoje, nápojové přípravky, nealkoholické ovocné nebo zeleninové výtažky používané při přípravě nápojů, nealkoholické nápoje obsahující činidla pro mléčné kvašení.

(591) Barevná  
(730) **Mattoni 1873 a.s.**, Horova 1361/3, Karlovy Vary, 36001, CZ  
(740) JUDr. Josef Mrázek DrSc., advokát, Pernerova 293/11, Praha 8, Karlín, 18600

(210) **O-573413**  
(220) 14.07.2021  
(320) 14.07.2021  
(511) 29, 30, 32  
(540)



(510) (29) mléko, mléko v prášku, krystalizované, ochucené a šlehané mléko, mléčné výrobky, zejména mléčné dezerty, jogurtové nápoje, pěny, máslové krémy a šlehačky, šlehačky a máslové krémy na dezerty, sladká smetana a čerstvá šlehačka, máslo, přírodní nebo ochucené nápoje složené hlavně z mléka a/nebo mléčných výrobků, mléčné nápoje obsahující ovoce, kvašené přírodní či ochucené mléčné výrobky, přisnádávky, zejména mléčné přisnádávky, mimo zmrzliny, ledového mléka a mražených jogurtů, sýrové přisnádávky, sýry, sýrové pomazánky, zrající sýry, zrající sýry s plísní, nezralé čerstvé sýry a sýry naložené v solném láku, tvarohové sýry, čerstvé sýry v tekutém nebo pastovém stavu, jogurtové sýry, jogurty; (30) káva, čaj, kakao, čokoláda, kávové nápoje, kakaové nápoje, čokoládové nápoje, cukr, rýže, burizony, tapioka, mouka, dorty a koláče sladké či slané, pizzy, snídanové obilniny, hotová jídla obsahující převážně těsto, jídla vyrobená převážně z dortového těsta, chléb, suchary, sušenky sladké nebo kořeněné, oplatky, vafle, koláče, cukrářské výrobky, všechny uvedené výrobky buď jako přírodní a/nebo obalované a/nebo plněné a/nebo ochucené, sladké nebo slané předkrmy obsahující chléb, sušenky nebo cukrářské těsto, cukrovinky, jedlé cukrové polevy, jedlé cukrové polevy vyrobené převážně z jogurtu, zmrzliny, ledu do potravin, mražených jogurtů (jedlé cukrové polevy), ochucený led, med, sůl, hořčice, ocet, omáčky (chuťové přísady), sladké omáčky spadající do této třídy, omáčky na těstoviny; (32) minerální vody, pramenité vody, stolní vody, limonády, piva, nealkoholické šumivé nápoje, šťávy ovocné, sirupy na výrobu nápojů, sirupy pro limonády, minerální vody ochucené a jiné nealkoholické nápoje, přípravky na výrobu minerální vody, přírodní či perlivé vody (minerální nebo neminerální), ovocné nebo zeleninové šťávy (nápoje), nealkoholické ovocné nebo zeleninové nápoje, sodovky, zázvorové limonády, šerbetky jako nápoje, nápojové přípravky, nealkoholické ovocné nebo zeleninové výtažky používané při přípravě nápojů, nealkoholické nápoje obsahující činidla pro mléčné kvašení.

(591) Barevná  
(730) **Mattoni 1873 a.s.**, Horova 1361/3, Karlovy Vary, 36001, CZ  
(740) JUDr. Josef Mrázek DrSc., advokát, Pernerova 293/11, Praha 8, Karlín, 18600

(210) **O-573414**  
(220) 14.07.2021  
(320) 14.07.2021  
(511) 29, 30, 32  
(540)



(510) (29) mléko, mléko v prášku, krystalizované, ochucené a šlehané mléko, mléčné výrobky, zejména mléčné dezerty, jogurtové nápoje, pěny, máslové krémy a šlehačky, šlehačky a máslové krémy na dezerty, sladká smetana a čerstvá šlehačka, máslo, přírodní nebo ochucené nápoje složené hlavně z mléka a/nebo mléčných výrobků, mléčné nápoje obsahující ovoce, kvašené přírodní či ochucené mléčné výrobky, přisnádávky, zejména mléčné

přesnídávky, mimo zmrzliny, ledového mléka a mražených jogurtů, sýrové přesnídávky, sýry, sýrové pomazánky, zrající sýry, zrající sýry s plísní, nezralé čerstvé sýry a sýry naložené v solném láku, tvarohové sýry, čerstvé sýry v tekutém nebo pastovém stavu, jogurtové sýry, jogurty; (30) káva, čaj, kakao, čokoláda, kávové nápoje, kakaové nápoje, čokoládové nápoje, cukr, rýže, burizony, tapioka, mouka, dorty a koláče sladké či slané, pizzy, přírodní či ochucená a/nebo plněná těsta, přípravky vyrobené z obilnin, snídaně obilniny, hotová jídla obsahující převážně těsto, jídla vyrobená převážně z dortového těsta, chléb, suchary, sušenky sladké nebo kořeněné, oplatky, vafle, koláče, cukrářské výrobky, všechny uvedené výrobky buď jako přírodní a/nebo obalované a/nebo plněné a/nebo ochucené, sladké nebo slané předkrmy obsahující chléb, sušenky nebo cukrářské těsto, cukrovinky, jedlé cukrové polevy, jedlé cukrové polevy vyrobené převážně z jogurtu, zmrzliny, ledu do potravin, mražených jogurtů (jedlé cukrové polevy), ochucený led, med, sůl, hořčice, ocet, omáčky (chuťové přísady), sladké omáčky spadající do této třídy, omáčky na těstoviny; (32) minerální vody, pramenité vody, stolní vody, limonády, piva, nealkoholické šumivé nápoje, šťávy ovocné, sirupy na výrobu nápojů, sirupy pro limonády, minerální vody ochucené a jiné nealkoholické nápoje, přípravky na výrobu minerální vody, přírodní či perlivé vody (minerální nebo neminerální), ovocné nebo zeleninové šťávy (nápoje), nealkoholické ovocné nebo zeleninové nápoje, sodovky, zázvorové limonády, šerbety jako nápoje, nápojové přípravky, nealkoholické ovocné nebo zeleninové výtažky používané při přípravě nápojů, nealkoholické nápoje obsahující činidla pro mléčné kvašení.

(591) Barevná

(730) **Mattoni 1873 a.s.**, Horova 1361/3, Karlovy Vary, 36001, CZ

(740) JUDr. Josef Mrázek DrSc., advokát, Pernerova 293/11, Praha 8, Karlín, 18600

(210) **O-573415**

(220) 14.07.2021

(320) 14.07.2021

(511) 29, 30, 32

(540)

### Mattoni je život

(510) (29) mléko, mléko v prášku, krystalizované, ochucené a šlehané mléko, mléčné výrobky, zejména mléčné dezerty, jogurtové nápoje, pěny, máslové krémy a šlehačky, šlehačky a máslové krémy na dezerty, sladká smetana a čerstvá šlehačka, máslo, přírodní nebo ochucené nápoje složené hlavně z mléka a/nebo mléčných výrobků, mléčné nápoje obsahující ovoce, kvašené přírodní či ochucené mléčné výrobky, přesnídávky, zejména mléčné přesnídávky, mimo zmrzliny, ledového mléka a mražených jogurtů, sýrové přesnídávky, sýry, sýrové pomazánky, zrající sýry, zrající sýry s plísní, nezralé čerstvé sýry a sýry naložené v solném láku, tvarohové sýry, čerstvé sýry v tekutém nebo pastovém stavu, jogurtové sýry, jogurty; (30) káva, čaj, kakao, čokoláda, kávové nápoje, kakaové nápoje, čokoládové nápoje, cukr, rýže, burizony, tapioka, mouka, dorty a koláče sladké či slané, pizzy, přírodní či ochucená a/nebo plněná těsta, přípravky vyrobené z obilnin, snídaně obilniny, hotová jídla obsahující převážně těsto, jídla vyrobená převážně z dortového těsta, chléb, suchary, sušenky sladké nebo kořeněné, oplatky, vafle, koláče, cukrářské výrobky, všechny uvedené výrobky buď jako přírodní a/nebo obalované a/nebo plněné a/nebo ochucené, sladké nebo slané předkrmy obsahující chléb, sušenky nebo cukrářské těsto, cukrovinky, jedlé cukrové polevy, jedlé cukrové polevy vyrobené převážně z jogurtu, zmrzliny, ledu do potravin, mražených jogurtů (jedlé cukrové polevy), ochucený led, med, sůl, hořčice, ocet, omáčky (chuťové přísady), sladké omáčky spadající do této třídy, omáčky na těstoviny; (32) minerální vody, pramenité vody, stolní vody, limonády, piva, nealkoholické šumivé nápoje, šťávy ovocné, sirupy na výrobu nápojů, sirupy pro limonády, minerální vody ochucené a jiné nealkoholické nápoje, přípravky na výrobu minerální vody, přírodní či perlivé vody (minerální nebo neminerální), ovocné nebo zeleninové šťávy (nápoje), nealkoholické ovocné nebo zeleninové nápoje, sodovky, zázvorové limonády, šerbety jako nápoje, nápojové přípravky, nealkoholické ovocné nebo zeleninové výtažky používané při přípravě nápojů, nealkoholické nápoje obsahující činidla pro mléčné kvašení.

(730) **Mattoni 1873 a.s.**, Horova 1361/3, Karlovy Vary, 36001, CZ

(740) JUDr. Josef Mrázek DrSc., advokát, Pernerova 293/11, Praha 8, Karlín, 18600

(210) **O-573437**

(220) 15.07.2021

(320) 15.07.2021

(511) 24, 28, 35, 41

(540)

# FAČR

(510) (24) textilie a náhražky textilií, bytový textil, textilní a plastové záclony a závěsy; (28) hry, hračky a výrobky určené ke hraní, zařízení na videohry, cvičební a sportovní potřeby, vánoční ozdoby; (35) reklama, propagace, řízení, organizace a administrativa obchodní činnosti, kancelářské práce; (41) vzdělávání, školení, zábava, sportovní a kulturní činnosti.

(591) Barevná

(730) **Fotbalová asociace České republiky**, Atletická 2474/8, Praha 6, 16900, CZ

(740) Jan Sochor, U Rendlíku 1899, Pelhřimov, 39301

(210) **O-573438**

(220) 15.07.2021

(320) 15.07.2021

(511) 24, 28, 35, 41

(540)



(510) (24) textilie a náhražky textilií, bytový textil, textilní a plastové záclony a závěsy; (28) hry, hračky a výrobky určené ke hraní, zařízení na videohry, cvičební a sportovní potřeby, vánoční ozdoby; (35) reklama, propagace, řízení, organizace a administrativa obchodní činnosti, kancelářské práce; (41) vzdělávání, školení, zábava, sportovní a kulturní činnosti.

(730) **Fotbalová asociace České republiky**, Atletická 2474/8, Praha 6, 16900, CZ

(740) Jan Sochor, U Rendlíku 1899, Pelhřimov, 39301

(210) **O-573450**  
(220) 15.07.2021  
(320) 15.07.2021  
(511) 14  
(540)



(510) (14) šperky, zlato, zlato, nezpracované nebo polozpracované, zlato, surové nebo jako polotovary, drahé kameny, perly a drahé kovy, jakož i jejich imitace, klenoty obsahující zlato.  
(591) Barevná  
(730) **Kesia Company, s.r.o.**, Korunní 1038/99, Praha 3, Vinohrady, 13000, CZ  
(740) JUDr. Jiří Konečný, Jugoslávská 481/12, Praha 2, Vinohrady, 12000

(210) **O-573451**  
(220) 15.07.2021  
(320) 15.07.2021  
(511) 14  
(540)



(510) (14) šperky, zlato, zlato, nezpracované nebo polozpracované, zlato, surové nebo jako polotovary, drahé kameny, perly a drahé kovy, jakož i jejich imitace, klenoty obsahující zlato.  
(591) Barevná  
(730) **Kesia Company, s.r.o.**, Korunní 1038/99, Praha 3, Vinohrady, 13000, CZ  
(740) JUDr. Jiří Konečný, Jugoslávská 481/12, Praha 2, Vinohrady, 12000

(210) **O-573452**  
(220) 15.07.2021  
(320) 15.07.2021  
(511) 14  
(540)



(510) (14) šperky, zlato, zlato, nezpracované nebo polozpracované, zlato, surové nebo jako polotovary, drahé kameny, perly a drahé kovy, jakož i jejich imitace, klenoty obsahující zlato.  
(591) Barevná  
(730) **Kesia Company, s.r.o.**, Korunní 1038/99, Praha 3, Vinohrady, 13000, CZ  
(740) JUDr. Jiří Konečný, Jugoslávská 481/12, Praha 2, Vinohrady, 12000

(210) **O-573453**  
(220) 16.07.2021  
(320) 16.07.2021  
(511) 4, 7, 9, 37, 40, 42  
(540)

## SOLEK

(510) (4) elektrická energie z obnovitelných zdrojů, elektrická energie ze solární energie; (7) soupravy generátorů elektrické energie, zařízení pro výrobu elektrického proudu ze solární energie, elektrické generátory využívající solární články, generátory elektrické energie; (9) fotovoltaická zařízení na výrobu elektrické energie (fotovoltaické elektrárny), fotovoltaické moduly, fotovoltaické články, fotovoltaické měniče, fotovoltaické přístroje na přeměnu slunečního záření na elektrickou energii, fotovoltaické solární moduly, kalibrované fotovoltaické referenční články, akumulátory pro fotovoltaickou energii, solární články, solární baterie, solární desky, solární moduly, solární panely, soupravy solárních panelů, kolektory solární energie k výrobě elektrického proudu, přenosné solární panely na výrobu elektriny, rozvaděče elektrické energie, elektrické akumulátory, elektrické cívkové, elektrické články a baterie, elektrické kolektory, elektrické ovládací desky a panely, hlavní rozvodové desky (elektrické), elektrické obvody a deskové obvody, pojistky, jističe, spínače, elektrické transformátory, elektroměry, rozvaděče elektrické energie, elektrické akumulátory, elektrické kontrolní přístroje, zkušební přístroje (ne pro lékařské účely), ovladače a regulační přístroje; (37) instalace fotovoltaických článků a modulů, instalace a údržba fotovoltaických zařízení, údržba, opravy a obnova fotovoltaických přístrojů a zařízení, instalace solárních energetických systémů, instalace solárních panelů jakožto energetických systémů pro obytné budovy, instalace solárních panelů jakožto energetických systémů nikoli pro obytné budovy, údržba a opravy zařízení na solární energii, výstavba komunálních solárních zařízení; (40) výroba elektrické energie, výroba elektrické energie z obnovitelných zdrojů, konzultační služby vztahující se ke generování elektrické energie; (42) navrhování a vývoj fotovoltaických systémů, navrhování a vývoj softwaru pro ovládání, regulaci a monitorování solárních energetických systémů, služby technického navrhování vztahující se k elektrárnám, projektování elektrických systémů, provádění výzkumných a technických projektových studií vztahujících se k používání přírodní energie, poskytování informací týkajících se výzkumných a technických projektových studií vztahujících se k používání přírodní energie, vývoj systémů pro správu energie, inženýrské služby v oblasti výroby elektrické energie, technologické poradenské služby v oblasti výroby alternativní energie, poradenské služby vztahující se k využívání energie, odborné poradenství vztahující se k efektivnímu využívání energie.  
(730) **SOLEK HOLDING SE**, Voctářova 2449/5, Praha 8, Libeň, 18000, CZ  
(740) Mgr. Jan Ježek, advokát, Mgr. Jan Ježek, Na poříčí 1079/3a, Praha 1, Nové Město, 11000

(210) **O-573456**  
(220) 16.07.2021  
(320) 16.07.2021  
(511) 10, 25, 35  
(540)



(510) (10) roušky chirurgické, operační roušky, chirurgické vyšetřovací roušky, roušky pro lékařský personál, roušky k lékařskému použití, roušky k lékařskému použití jako antibakteriální ochrana, roušky k použití v chirurgii jako antibakteriální ochrana, roušky k lékařskému použití jako ochrana proti toxickým látkám, roušky k použití v chirurgii jako ochrana proti toxickým látkám, chirurgické pláště, operační pláště, lékařské pláště, lékařské izolační pláště, pláště pro vyšetřování pacientů, chirurgické návleky na obuv, návleky na ruce pro lékařské použití, jednorázové rukavice pro chirurgické účely, jednorázové ochranné rukavice k lékařským účelům,

operační rukavice, chirurgické rukavice, latexové rukavice lékařské, rukavice ke stomatologickému použití, rukavice pro lékařské účely, rukavice pro použití v nemocnicích, latexové rukavice pro chirurgické účely, gumové rukavice k chirurgickému použití, vyšetřovací rukavice pro lékařské použití, ochranné rukavice pro lékařské účely, ochranné rukavice používané pracovníky ve zdravotnictví, latexové vyšetřovací rukavice pro lékařské použití, ochranné rukavice používané pracovníky ve stomatologii, anestetické roušky, kofferdam (zubní roušky), lepicí roušky k chirurgickému použití, roušky ohraničující operační pole, ochranné lékařské štíty; (25) laboratorní pláště, bílé nemocniční pláště; (35) maloobchodní nebo velkoobchodní služby pro farmaceutické, veterinární a sanitární přípravky a lékařské potřeby.

(591) Barevná

(730) **Dvořák Michael**, Koněvova 8/67, Praha 3, Žižkov, 13000, CZ

(740) MACEK.LEGAL, Mgr. Daniel Macek, advokát, Haštalská 1072/6, Praha 1, Staré Město, 11000

(210) **O-573498**

(220) 19.07.2021

(320) 19.07.2021

(511) 5, 30, 32, 35

(540)

### JOYBUCHA

(510) (5) potravinové doplňky pro lidskou potřebu, nikoli pro léčebné účely; (30) káva, čaj, kakao a jejich náhražky; (32) nápoj na bázi vody obsahující čajové výtažky; (35) reklama, propagace.

(730) **JOY Life Drinks s.r.o.**, Kuřimská 1503/42, Brno, 62100, CZ

(210) **O-573507**

(220) 19.07.2021

(320) 19.07.2021

(511) 16, 25, 26

(540)



M I L L O

(510) (16) balicí papír, bloky (kancelářské potřeby), blahopřání, dopisní papír, kroužkové bloky, kroužkové pořadače, kroužkové zápisníky, obalové materiály ze škrobů, tiskoviny; (25) body (spodní prádlo), boty, bundy a krátké kabáty s výplní, cylindry, čapky, čelenky (oděvy), čepice, dámská přiléhavá tílka (bodice), dámské kostýmy, dámské spodní kalhotky, dámské šaty, domácí obuv, gabardénové pláště (oděvy), hotové podšívky (části oděvů), hřejivé návleky na nohy, kabáty, kalhoty, kalhoty kratší délky, kapesníčky do horní kapsy saka, kapsy pro oděvy, kapuce, klapky na uši (oděvy), klobouky, kombiné (spodní prádlo), kombinézy (oděvy), kompresní trika, konfekce, živůtky, šněrovačky, korzety (spodní prádlo), košile, košile s krátkým rukávem, kotníková obuv, kravaty, kšilty (k nošení na hlavě), kšilty k čepicím, legíny (kalhoty), límce a límečky (oděvy), masky na spaní, montérky, nalepovací podprsenky, nánožníky ne elektricky vyhřívané, náprsenky, návleky na kotníky a lýtka (psí dečky), nepromokavé oděvy, obuv, obuv s provázkovou podešví, oděvy obsahující zeštíhlující látky, oděvy z imitací kůže, oděvy z papíru, oděvy, okolky k obuvi, opasky (oděvy), palčáky (rukavice), pánské krátké spodky, pánské obleky, pánské plavky, pánské trenýrky, boxerky, papírové klobouky (oděvy), parky, paty

k punčochám, plastrony (kravatové šátky), plavecké oděvy, plážová obuv, plážové oděvy, pletené oděvní výrobky, podpatky k obuvi, podvazkové pásy, podvazky, pokrývky hlavy, ponča, ponožky, ponožky absorbující pot, pulovry, punčochové zboží, punčochy, punčochy absorbující pot, pyžama, rukavice (oděvy), rukavice bez prstů, rukávničky (oděvy), saka (oděvy), sandály, spodní prádlo, spodní prádlo absorbující pot, sportovní obuv, sportovní tílka, sportovní vyšší obuv, středně vysoká obuv, sukně, svetry (oděvy), svrchní oděvy, svrchníky, šátky a šály, šatové sukně, šle, šněrovací vyšší obuv, šortkové sukně, trička, trikoty, uniformy, vesty, vyšívání oděvy, vyšší obuv, zástěry (oděvy), závoje (oděvy), župany; (26) čelenky do vlasů, mašle do vlasů, nalepovací pásy na zvednutí prsou, nažehlovací záplaty pro zdobení textilních výrobků (textilní galanterie), ozdoby do vlasů, přívěsky s výjimkou šperků a přívěsků na klíče, pinetky, spony do vlasů, stuhly do vlasů, tkaničky do bot.

(730) **KLEO team s.r.o.**, Cukrovarnická 504/35, Praha 6, Střešovice, 16200, CZ

(740) DRV Legal, s.r.o. advokátní kancelář, Mgr. David Vaniček Ph.D., advokát, Hlinky 505/118, Brno, Pisárky, 60300

(210) **O-573517**

(220) 20.07.2021

(320) 20.07.2021

(511) 35, 36, 41, 42

(540)

INDUSTRISK  
INDUSTRIAL RISK CONSULTING

(510) (35) služby expertů v oblasti efektivit podniků, pomoc při řízení průmyslových nebo obchodních podniků, hospodářské - ekonomické předpovědi a analýzy, obchodní průzkum, poradenské služby v oblasti organizace a ekonomiky podnikání; (36) finanční odhady a oceňování (pojišťovnictví, bankovníctví, nemovitosti), finanční poradenství, informace o pojištění, konzultační služby v oblasti pojišťovnictví, pojištění proti nehodám, uzavírání pojistek, poradenství v oblasti pojištění, zprostředkování pojištění; (41) organizování a vedení seminářů, zkoušení, přezkoušení (pedagogická činnost), vzdělávání; (42) technologické expertizy, expertizy (inženýrské práce), průzkumy (inženýrské práce), studie technických projektů.

(591) Barevná

(730) **Poór Robert**, Považska 17, 831 03 Bratislava, SK

(740) Rott, Růžička & Guttman a spol., Vyskočilova 1566, Praha 4, Michle, 14000

(210) **O-573545**  
(220) 21.07.2021  
(320) 21.07.2021  
(511) 9, 16, 28, 38, 41  
(540)



(510) (9) hardware a software pro informační technologie a audiovizuální zařízení, zařízení a příslušenství na zpracování dat, platební terminály pro zprostředkování on-line plateb, software, hardware a software používaný při provozu hazardních her, software pro počítačové hry, aplikace a herní software určené k účasti sázejících na hazardních hrách, jednotlivé internetové technické hry, internetové živé hry, elektronické losy internetových loterií; (16) papír, lepenka, reklamní, propagační a užitkové výrobky z papíru určené pro propagaci, periodické i neperiodické publikace, tištěné informační, reklamní a propagační materiály v rámci této třídy určené pro propagaci, tiskárenské výrobky a kartonážní výrobky, a to krabice, data a databáze na papírových nosičích, psací potřeby, kalendáře, diáře, školní potřeby, sázenky, sázkové tikety, losy loterií, vstupenky; (28) herní zařízení a systémy, jejichž prostřednictvím jsou provozovány hazardní hry, terminály a samoobslužné terminály zajišťující provoz loterií, kurzových sázek a jiných hazardních her, samoobslužná koncová zařízení technických her provozovaných v hernách a kasinech, stoly živé hry; (38) telekomunikační služby, mobilní telekomunikační služby, provozování mobilní telekomunikační sítě pro bezdrátový přenos hlasu a dat, služby mobilního připojení k síti internet včetně vysokorychlostního připojení a přenosu hlasové služby přes internetový protokol, peer-to-peer komunikace, služby instant messaging, osobní komunikační služby, pager služby, služby elektronické pošty, sledování mobilních telefonů pomocí satelitních signálů a zjišťování polohy mobilních telefonů pomocí satelitních signálů, radio-paging, poskytování bezdrátového aplikačního protokolu (WAP), včetně služeb využívajících zabezpečeného komunikačního kanálu, hlasová pošta, provádění videokonferencí, video-telefonní služby, služby zprostředkování přístupu ke všem druhům datových a informačních sítí a internetu, služby textových a multimediálních zpráv, poskytování telekomunikačních a komunikačních databází, služby umožňující spotřebitelům stahovat digitální obsah prostřednictvím sítě a serveru do osobní databáze, provozování on-line komunikačních fór, přenos sportovních utkání, poskytování telekomunikačního přístupu pro hazardní hry prostřednictvím internetu a počítačových sítí; (41) provoz veškerých hazardních her, včetně těch provozovaných dálkovým přístupem prostřednictvím internetu, tedy loterií, kurzových sázek, totalizátorových her, binga, technických her, živých her, tombol nebo turnajů malého rozsahu, jakožto vykonávání činností spočívajících v uskutečňování hazardních her se záměrem dosažení zisku, zejména příjem sázek a vkladů do hazardní hry, pořádání a organizování kulturních, sportovních a společenských událostí, soutěží, předprodej a prodej vstupenek, organizování a pořádání vzdělávacích akcí, provozování sportovních zařízení.

(591) Barevná  
(730) **SAZKA a.s.**, Evropská 866/69, Praha 6, Vokovice, 16000, CZ  
(740) Halaxová & Halaxová TETRAPAT, Mgr. Eva Halaxová, Jinonická 804/80, Praha 5, Košíře, 15800

(210) **O-573595**  
(220) 26.07.2021  
(320) 26.07.2021  
(511) 1, 29, 31, 35, 39, 40, 44  
(540)



**DON AJOS**

(510) (1) hnojiva a chemické látky pro použití v zemědělství, zejména pro pěstování česneku a dalších druhů zeleniny a ovoce; (29) potraviny upravené pro konzumaci (konzervované, chlazené, mražené, sušené, lisované) a to česnek a další druhy zeleniny a ovoce; (31) surové a nezpracované zemědělské produkty a to česnek a další druhy čerstvé zeleniny a ovoce, krmiva; (35) specializovaný velkoobchod a maloobchod s produkty a výrobky uvedenými výše ve třídě 1, 29 a 31, marketing, propagační a reklamní činnost pro produkty a výrobky uvedené výše ve třídě 1, 29 a 31, prodej a poskytování obchodních informací a obchodních služeb prostřednictvím internetu a internetového obchodu (e-shop) pro produkty a výrobky uvedené výše ve třídě 1, 29 a 31; (39) doprava a logistika, balení a skladování produktů a výrobků uvedených výše ve třídě 1, 29 a 31; (40) zpracování a úprava (konzervování, chlazení, zmrazování, sušení, lisování) produktů a výrobků uvedených výše ve třídě 29 a 31, výrobní a technologické postupy při zpracování a úpravě (konzervování, chlazení, zmrazování, sušení, lisování) produktů a výrobků uvedených výše ve třídě 29 a 31; (44) pěstování a šlechtění rostlin, zejména česneku a dalších druhů zeleniny a ovoce a jejich ochrana před klimatickými vlivy, ochrana proti škůdcům.

(730) **Dočkal Miroslav**, Nádražní 206, Valašské Meziříčí, Krásno nad Bečvou, 75701, CZ

(740) **HM PARTNERS s.r.o.**, Ing. Zdeněk Michálek, Štefánikova 1163/12, Koprivnice, 74221

(210) **O-573614**  
(220) 26.07.2021  
(320) 26.07.2021  
(511) 35, 41  
(540)

**REGIONY  
MEZINÁRODNÍ  
DIVADELNÍ FESTIVAL  
HRADEC KRÁLOVÉ**

(510) (35) reklamní texty (psaní), pomoc při řízení obchodní činnosti, organizování výstav a akcí k obchodním nebo reklamním účelům, poskytování a pronájem reklamního prostoru, distribuce propagačních materiálů; (41) produkce divadelních představení, produkce jevištních her, produkce živých představení, pronájem koncertních sálů a sálů, organizace kulturních představení, předvádění živých vystoupení, pronájem dekorací (na představení), pronájem akustických nahrávacích zařízení, pronájem koncertních prostor, půjčování videopásek a filmů, pronájem videonahrávek, výroba videonahrávek, úprava videozáznamů, video produkce, poskytování on-line publikací, pronájem kostýmů (divadelních nebo na maškarní plesy).

(730) **KLICPEROVO DIVADLO o.p.s.**, Dlouhá 99/9, Hradec Králové, 50003, CZ

**Divadlo Drak a Mezinárodní institut figurálního divadla o.p.s.**, Hradební 632/1, Hradec Králové, 50003, CZ

**kontrapunkt, z. ú.**, třída Karla IV. 714/5, Hradec Králové, 50002, CZ

(740) AK Hartmann, Jelínek, Fráňa a partneři, s.r.o., JUDr. Jan Malý,  
Sokolovská 5/49, Praha 8, Karlín, 18600  
AK Hartmann, Jelínek, Fráňa a partneři, s.r.o., JUDr. Jan Malý,  
Sokolovská 5/49, Praha 8, Karlín, 18600  
AK Hartmann, Jelínek, Fráňa a partneři, s.r.o., JUDr. Jan Malý,  
Sokolovská 5/49, Praha 8, Karlín, 18600

(210) **O-573627**  
(220) 27.07.2021  
(320) 27.07.2021  
(511) 5, 16, 35  
(540)



(510) (5) potraviny pro zvláštní lékařské účely, nízkobílkovinné potraviny pro zvláštní lékařské účely, produkty vyvinuté na bázi glykomakropeptidů, dietní potraviny přizpůsobené pro nemocné, potraviny pro lékařsky vymezené diety, dietetické potraviny pro léčebné účely, nápoje upravené pro lékařské účely; (16) tištěné propagační materiály, propagační publikace, tiskárenské výrobky, papírnické zboží a potřeby, brožury s programem, programy akcí a událostí, tištěné vizuální materiály, tištěné školící materiály, reklamní letáky, reklamní plakáty; (35) služby věrnostních programů, správa zákaznických věrnostních, motivačních nebo propagačních programů, podpora prodeje prostřednictvím zákaznických věrnostních programů, organizování, provozování a kontrola zákaznických věrnostních programů, věrnostní zákaznické služby ke komerčním, propagačním a/nebo reklamním účelům, propagační činnost, reklama, obchodní propagační služby, vydávání propagačních letáků, distribuce propagačních materiálů, marketing a propagační služby, prezentace zboží k propagačním účelům, organizování akcí, výstav, prodejních trhů a přehlídek pro obchodní, propagační a reklamní účely, propagace prodeje zboží a služeb třetích osob cestou distribuce tiskovin a propagačních soutěží, pořádání propagačních akcí pomocí audiovizuálních médií, reklamní materiály (příprava), produkce reklamních materiálů, cílené zasílání reklamních materiálů, pořádání soutěží pro reklamní účely, reklamní služby poskytované prostřednictvím internetu, online reklamní a marketingové služby, distribuce vzorků k reklamním účelům, tvorba reklamních materiálů a reklam, reklamní a marketingové služby poskytované prostřednictvím sociálních médií, reklamní a marketingové služby poskytované prostřednictvím komunikačních nástrojů, vydávání tiskovin pro reklamní účely v elektronické podobě, reklamní služby týkající se uvádění nových výrobků na trh, distribuce letáků, brožur, tiskovin a vzorků pro reklamní účely, šíření reklam a reklamních materiálů (letáků, brožur, prospektů a vzorků).

(730) **IEM Allegry s.r.o.**, Padovská 696/3, Praha 10, Horní Měcholupy, 10900, CZ

(210) **O-573632**  
(220) 27.07.2021  
(320) 27.07.2021  
(511) 5, 29, 30  
(540)

## CEJLONKA

(510) (5) koření a byliny jako léčebné a dietetické prostředky; (29) zpracované nové koření, zpracované byliny a části rostlin jako koření; (30) koření, kořenící směsi.  
(730) **Bokvaj Pavel**, Na Šafránci 1815/37, Praha 10, Vinohrady, 10100, CZ  
(740) Halaxová & Halaxová TETRAPAT, Mgr. Eva Halaxová, Jinonická 804/80, Praha 5, Košíře, 15800

(210) **O-573641**  
(220) 28.07.2021  
(320) 28.07.2021  
(511) 29, 30, 32, 39, 40  
(540)



(510) (29) pokrmy a jídlo rychlého občerstvení připravené z výrobků zahrnutých ve třídě 29, a to ze zpracované zeleniny nebo ovoce, z masa, ryb, drůbeže, vajec, uzenin, mléka, zpracovaných chia semínek; (30) káva, čaj, kakao, cukr, mouka, chléb, pečivo, sladké pečivo, polotovary mraženého pečiva, hořčice, koření, mlynářské, těstářenské, pekařské a cukrářské výrobky, výrobky obsahující obiloviny a/nebo luštěniny a směsi z nich, potravinářské výrobky z mouky, zpracovaná kukuřice, potravinářské výrobky expandované a extrudované z pšenice, kukuřice a rýže, čokoláda a výrobky z ní, pochutiny a pokrutiny na bázi obilovin, jemné a trvanlivé pečivo, prášek do pečiva, rýže a výrobky z rýže, chléb všeho druhu, sladové prášky a polevy, sůl, mák k použití jako koření, kmín k použití jako koření, med, potravinářský škrob, kvasnice, konzervované byliny, těstoviny, obilniny ve zpracovaném stavu, vše shora uvedené v rámci třídy 30, sendviče, obložené a plněné pečivo, obložené chlebičky; (32) nealkoholické nápoje, nealkoholické ovocné nápoje, nealkoholické zeleninové nápoje, nealkoholické nápoje na bázi ovocných a zeleninových šťáv, ovocné výtažky (nealkoholické), ovocné nektary, ovocné šťávy, ovocné džusy, zeleninové šťávy, zeleninové džusy, ovocno-zeleninové šťávy, nealkoholické nápoje míchané z ovocných a zeleninových šťáv, míchané nealkoholické nápoje na bázi směsí ovocných a zeleninových šťáv, nealkoholické koktejly, minerální vody, mošty, šumivé nápoje nealkoholické, příchutě na výrobu nápojů, sirupy a jiné přípravky na výrobu nápojů; (39) doprava, balení a skladování zboží; (40) pekárenství, zpracování potravin a nápojů, zpracování a úprava obilovin.  
(730) **Marek development s.r.o.**, Ondříčkova 1244/15, Praha 3, Žižkov, 13000, CZ  
(740) artpatent, advokátní kancelář s.r.o., Mgr. Tomáš Bejček, Dukelských hrdinů 976/12, Praha 7, Holešovice, 17000

(210) **O-573652**  
(220) 28.07.2021  
(320) 28.07.2021  
(511) 3  
(540)

### CLINEA

- (510) (3) oleje na opalování, kosmetické přípravky, pleťové vody na opalování, gely na opalování, krémy na opalování, přípravky na ochranu před sluncem, krémy na ochranu před sluncem, pleťové vody na ochranu před sluncem, tyčinky na ochranu před sluncem, vodě odolné přípravky na ochranu před sluncem, krémy po opalování, hydratační krémy po opalování, pleťové vody po opalování, spreje s minerální vodou pro kosmetické účely, oleje na opalování (kosmetické přípravky), parfémy, kostky mýdla, tekutá mýdla, líčidla na obličej, oční krémy, krémy na rty, krémy na obličej pro kosmetické použití, tónovací pleťové vody na obličej, tělo a ruce, obličejové zábaly, sprchové krémy, sprchové gely, pěny do koupele, pleťové vody na tělo, tělové emulze, tělové krémy, hydratační pleťové vody na tělo (kosmetické přípravky), prostředky na čištění těla, krémy na tělo a obličej, krémy na ruce, obličejové sérum pro kosmetické použití, pleťová séra bez léčivých přísad, kosmetická séra, hydratační prostředky, hydratační prostředky na obličej (kosmetické přípravky), pleťové zvlhčující masky, hydratační prostředky proti stárnutí, hydratační prostředky proti stárnutí používané jako kosmetické přípravky, pleťové hydratační prostředky, odličovací přípravky, odličovací krémy, odličovací gely, odličovací pleťové vody, odličovací mléka, ubrousky napuštěné odličovacími přípravky, obličejové čistící masky, jednorázové ubrousky napuštěné čistícími látkami pro použití na obličej, deodoranty a antiperspiranty, kosmetické přípravky pro zestříhání, překrývající prostředky pro vrásky a svráželá místa, kosmetické prostředky na čištění těla, prostředky na čištění obličej (kosmetické přípravky), prostředky na peeling pro kosmetické účely, pleťové masky.
- (730) **GR. SARANTIS ANONYMI VIOMICHANIKI & EMPORIKI ETAIRIA KALYNTIKON ENDYMATON OIKIAKON & PHARMAKEFTIKON EIDON**, Amarousiou – Halandriou 26, Maroussi 15125, Athens, GR
- (740) Rott, Růžička & Guttman a spol., Vyskočilova 1566, Praha 4, Michle, 14000

(210) **O-573661**  
(220) 29.07.2021  
(320) 29.07.2021  
(511) 16, 35, 41  
(540)

### LUXOR magazin

- (510) (16) papír a lepenka, tiskárenské výrobky, fotografie; (35) reklama, propagace, řízení, organizace a administrativa obchodní činnosti, kancelářské práce; (41) vzdělání, školení, zábava, kulturní činnost.
- (730) **NEOLUXOR, s.r.o.**, Na poříčí 1067/25, Praha 1, Nové Město, 11000, CZ
- (740) Mgr. Petr Doubrava, advokát, Podolská 496/124, Praha 4, Podolí, 14700

(210) **O-573662**  
(220) 29.07.2021  
(320) 29.07.2021  
(511) 16, 35, 41  
(540)

### CVAK

- (510) (16) papír a lepenka, tiskárenské výrobky, fotografie; (35) reklama, propagace, řízení, organizace a administrativa obchodní činnosti, kancelářské práce; (41) vzdělání, školení, zábava, kulturní činnost.
- (730) **NEOLUXOR, s.r.o.**, Na poříčí 1067/25, Praha 1, Nové Město, 11000, CZ
- (740) Mgr. Petr Doubrava, advokát, Podolská 496/124, Praha 4, Podolí, 14700

(210) **O-573667**  
(220) 29.07.2021  
(320) 29.07.2021  
(511) 9, 16, 35, 38, 41  
(540)

### 1. MISE

- (510) (9) audiovizuální díla, zvukové, obrazové a zvukově obrazové záznamy v analogové nebo digitální podobě na datových nosičích nebo ke stažení na internetu nebo prostřednictvím jiné datové či komunikační sítě, nosiče zvukových, obrazových a zvukově obrazových záznamů a dat nahrané i nenabrané, optické disky, kompaktní disky, DVD, Blu-ray disky,

gramofonové desky, magnetické pásky, videokazety, magnetické disky, exponované filmy, software, elektronické databáze a katalogy, softwarové aplikace, software pro hry pro počítače, chytré telefony, tablety a jiná komunikační zařízení a zařízení výpočetní techniky, elektronické publikace na nosičích a ke stažení, počítačový hardware, periferní počítačová zařízení, audiovizuální a fotografické přístroje, komunikační zařízení, přístroje pro zachycení, vysílání, přenos, příjem a reprodukci zvuku a obrazu, elektrická zařízení a příslušenství na zpracování dat, audiovizuální přístroje a zařízení, přístroje pro záznam zvuku a obrazu, elektrická navigační zařízení, obaly a pouzdra na nosiče dat a záznamů, brýle, sluneční brýle, pouzdra na brýle, dekorační magnety, podložky pod myš (příslušenství počítačů); (16) tiskárenské výrobky, knihy, časopisy, fotografie, fotoalba a alba pro sběratele, kalendáře, diáře, poznámkové bloky, plakáty, letáky, nálepky, navštívenky, pohledy, přání, sběratelské karty, katalogy, manuály, vstupenky, poštovní známky, záložky do knih, tisky, grafické reprodukcce, mapy, kancelářské potřeby (kromě nábytku), kancelářský a dopisní papír, desky na dokumenty, obálky, razítka, lepicí pásky, psací potřeby, školní potřeby (papírové zboží), vyučovací pomůcky a potřeby (kromě přístrojů), pera, tužky, zvýrazňovače, fixy, gemy na gumování, malířské soupravy pro umělce a děti, štětce, pastelky, krabice z papíru nebo lepenky, papírové tašky, balicí papír; (35) propagační činnost, reklama, marketingové služby, televizní reklama, reklama online, poskytování reklamního prostoru, pronájem reklamního času v komunikačních médiích, licence na výrobky a služby pro třetí osoby (komerční správa), merchandising, grafická úprava pro reklamní účely, organizování obchodních nebo reklamních akcí; (38) televizní vysílání a přenosy, audiovizuální přenosové služby, přenos a vysílání dat, přenos digitálních dat prostřednictvím televize, přenos informací elektronickými prostředky, bezdrátové vysílání, kabelové vysílání, satelitní vysílání, provozování vysílacích zařízení, vysílání programů přes internet, distribuce dat nebo audiovizuálních záznamů prostřednictvím globální počítačové sítě nebo internetu, elektronický přenos dat, streaming zvukového materiálu a video materiálu na internetu, služby přenosu videa na vyžádání (VoD), poskytování internetových diskusních fór, poskytování služeb v oblasti online komunikace, přenos interaktivního zábavního software prostřednictvím komunikačních sítí, přenos zpráv prostřednictvím elektronických médií, informační služby týkající se televizního vysílání; (41) vzdělávání a výuka, zábavní, sportovní a kulturní aktivity, výroba rozhlasových a televizních pořadů, filmová a video produkce, výroba audiovizuálních nahrávek, zvuková produkce, video produkce a fotografování, služby televizního studia (nahrávací služby), filmová studia, televizní zábava, hudební koncerty prostřednictvím televize, psaní scénářů, výroba titulků, dabing, filmová distribuce, projekce filmů, pronájem a půjčování filmů, organizace kulturních, zábavních a sportovních akcí, organizování a pořádání výstav k zábavním účelům, organizování festivalů, organizování her a soutěží, poskytování služeb zábavních parků, divadelní představení, poskytování internetových her (bez možnosti stažení), vydavatelská činnost a zpravodajství, reportážské služby, online publikování, poskytování elektronických publikací, zpravodajské programy (služby), poskytování informací o zábavě.

(730) **FTV Prima, spol. s r.o.**, Vinohradská 3217/167, Praha 10, Strašnice, 10000, CZ

(210) **O-573668**  
(220) 29.07.2021  
(320) 29.07.2021  
(511) 9, 16, 35, 38, 41  
(540)

### ZOOLOGICKÁ

- (510) (9) audiovizuální díla, zvukové, obrazové a zvukově obrazové záznamy v analogové nebo digitální podobě na datových nosičích nebo ke stažení na internetu nebo prostřednictvím jiné datové či komunikační sítě, nosiče zvukových, obrazových a zvukově obrazových záznamů a dat nahrané i nenabrané, optické disky, kompaktní disky, DVD, Blu-ray disky, gramofonové desky, magnetické pásky, videokazety, magnetické disky, exponované filmy, software, elektronické databáze a katalogy, softwarové aplikace, software pro hry pro počítače, chytré telefony, tablety a jiná komunikační zařízení a zařízení výpočetní techniky, elektronické publikace na nosičích a ke stažení, počítačový hardware, periferní počítačová zařízení, audiovizuální a fotografické přístroje, komunikační zařízení, přístroje pro

zachycení, vysílání, přenos, příjem a reprodukci zvuku a obrazu, elektrická zařízení a příslušenství na zpracování dat, audiovizuální přístroje a zařízení, přístroje pro záznam zvuku a obrazu, elektrická navigační zařízení, obaly a pouzdra na nosiče dat a záznamů, brýle, sluneční brýle, pouzdra na brýle, dekorativní magnety, podložky pod myš (příslušenství počítačů); (16) tiskárenské výrobky, knihy, časopisy, fotografie, fotoalba a alba pro sběratele, kalendáře, diáře, poznámkové bloky, plakáty, letáky, nálepky, navštívenky, pohledy, přání, sběratelské karty, katalogy, manuály, vstupenky, poštovní známky, záložky do knih, tisky, grafické reprodukce, mapy, kancelářské potřeby (kromě nábytku), kancelářský a dopisní papír, desky na dokumenty, obálky, razítka, lepicí pásky, psací potřeby, školní potřeby (papírnické zboží), vyučovací pomůcky a potřeby (kromě přístrojů), pera, tužky, zvýrazňovače, fixy, gummy na gumování, malířské soupravy pro umělce a děti, štětce, pastelky, krabice z papíru nebo lepenky, papírové tašky, balicí papír; (35) propagační činnost, reklama, marketingové služby, televizní reklama, reklama online, poskytování reklamního prostoru, pronájem reklamního času v komunikačních médiích, licence na výrobky a služby pro třetí osoby (komerční správa), merchandising, grafická úprava pro reklamní účely, organizování obchodních nebo reklamních akcí; (38) televizní vysílání a přenosy, audiovizuální přenosové služby, přenos a vysílání dat, přenos digitálních dat prostřednictvím televize, přenos informací elektronickými prostředky, bezdrátové vysílání, kabelové vysílání, satelitní vysílání, provozování vysílacích zařízení, vysílání programů přes internet, distribuce dat nebo audiovizuálních záznamů prostřednictvím globální počítačové sítě nebo internetu, elektronický přenos dat, streaming zvukového materiálu a video materiálu na internetu, služby přenosu videa na vyžádání (VoD), poskytování internetových diskusních fór, poskytování služeb v oblasti online komunikace, přenos interaktivního zábavního software prostřednictvím komunikačních sítí, přenos zpráv prostřednictvím elektronických médií, informační služby týkající se televizního vysílání; (41) vzdělávání a výuka, zábavní, sportovní a kulturní aktivity, výroba rozhlasových a televizních pořadů, filmová a video produkce, výroba audiovizuálních nahrávek, zvuková produkce, video produkce a fotografování, služby televizního studia (nahrávací služby), filmová studia, televizní zábava, hudební koncerty prostřednictvím televize, psaní scénářů, výroba titulků, dabing, filmová distribuce, projekce filmů, pronájem a půjčování filmů, organizace kulturních, zábavních a sportovních akcí, organizování a pořádání výstav k zábavním účelům, organizování festivalů, organizování her a soutěží, poskytování služeb zábavních parků, divadelní představení, poskytování internetových her (bez možnosti stažení), vydavatelská činnost a zpravodajství, reportéřské služby, online publikování, poskytování elektronických publikací, zpravodajské programy (služby), poskytování informací o zábavě.

(730) **FTV Prima, spol. s r.o.**, Vinohradská 3217/167, Praha 10, Strašnice, 10000, CZ

(210) **O-573669**  
(220) 29.07.2021  
(320) 29.07.2021  
(511) 9, 16, 35, 38, 41  
(540)



(510) (9) audiovizuální díla, zvukové, obrazové a zvukově obrazové záznamy v analogové nebo digitální podobě na datových nosičích nebo ke stažení na internetu nebo prostřednictvím jiné datové či komunikační sítě, nosiče zvukových, obrazových a zvukově obrazových záznamů a dat nahrané i nenahrané, optické disky, kompaktní disky, DVD, Blu-ray disky, gramofonové desky, magnetické pásky, videokazety, magnetické disky, exponované filmy, software, elektronické databáze a katalogy, softwarové aplikace, software pro hry pro počítače, chytré telefony, tablety a jiná komunikační zařízení a zařízení výpočetní techniky, elektronické publikace na nosičích a ke stažení, počítačový hardware, periferní počítačová zařízení, audiovizuální a fotografické přístroje, komunikační zařízení, přístroje pro zachycení, vysílání, přenos, příjem a reprodukci zvuku a obrazu, elektrická zařízení a příslušenství na zpracování dat, audiovizuální přístroje a zařízení, přístroje pro záznam zvuku a obrazu, elektrická navigační zařízení, obaly a pouzdra na nosiče dat a záznamů, brýle, sluneční brýle, pouzdra na brýle,

dekorativní magnety, podložky pod myš (příslušenství počítačů); (16) tiskárenské výrobky, knihy, časopisy, fotografie, fotoalba a alba pro sběratele, kalendáře, diáře, poznámkové bloky, plakáty, letáky, nálepky, navštívenky, pohledy, přání, sběratelské karty, katalogy, manuály, vstupenky, poštovní známky, záložky do knih, tisky, grafické reprodukce, mapy, kancelářské potřeby (kromě nábytku), kancelářský a dopisní papír, desky na dokumenty, obálky, razítka, lepicí pásky, psací potřeby, školní potřeby (papírnické zboží), vyučovací pomůcky a potřeby (kromě přístrojů), pera, tužky, zvýrazňovače, fixy, gummy na gumování, malířské soupravy pro umělce a děti, štětce, pastelky, krabice z papíru nebo lepenky; (35) propagační činnost, reklama, marketingové služby, televizní reklama, reklama online, poskytování reklamního prostoru, pronájem reklamního času v komunikačních médiích, licence na výrobky a služby pro třetí osoby (komerční správa), merchandising, grafická úprava pro reklamní účely, organizování obchodních nebo reklamních akcí; (38) televizní vysílání a přenosy, audiovizuální přenosové služby, přenos a vysílání dat, přenos digitálních dat prostřednictvím televize, přenos informací elektronickými prostředky, bezdrátové vysílání, kabelové vysílání, satelitní vysílání, provozování vysílacích zařízení, vysílání programů přes internet, distribuce dat nebo audiovizuálních záznamů prostřednictvím globální počítačové sítě nebo internetu, elektronický přenos dat, streaming zvukového materiálu a video materiálu na internetu, služby přenosu videa na vyžádání (VoD), poskytování internetových diskusních fór, poskytování služeb v oblasti online komunikace, přenos interaktivního zábavního software prostřednictvím komunikačních sítí, přenos zpráv prostřednictvím elektronických médií, informační služby týkající se televizního vysílání; (41) vzdělávání a výuka, zábavní, sportovní a kulturní aktivity, výroba rozhlasových a televizních pořadů, filmová a video produkce, výroba audiovizuálních nahrávek, zvuková produkce, video produkce a fotografování, služby televizního studia (nahrávací služby), filmová studia, televizní zábava, hudební koncerty prostřednictvím televize, psaní scénářů, výroba titulků, dabing, filmová distribuce, projekce filmů, pronájem a půjčování filmů, organizace kulturních, zábavních a sportovních akcí, organizování a pořádání výstav k zábavním účelům, organizování festivalů, organizování her a soutěží, poskytování služeb zábavních parků, divadelní představení, poskytování internetových her (bez možnosti stažení), vydavatelská činnost a zpravodajství, reportéřské služby, online publikování, poskytování elektronických publikací, zpravodajské programy (služby), poskytování informací o zábavě.

(730) **FTV Prima, spol. s r.o.**, Vinohradská 3217/167, Praha 10, Strašnice, 10000, CZ

(210) **O-573670**  
(220) 29.07.2021  
(320) 29.07.2021  
(511) 9, 16, 35, 38, 41  
(540)

## Dvojka na zabití

(510) (9) audiovizuální díla, zvukové, obrazové a zvukově obrazové záznamy v analogové nebo digitální podobě na datových nosičích nebo ke stažení na internetu nebo prostřednictvím jiné datové či komunikační sítě, nosiče zvukových, obrazových a zvukově obrazových záznamů a dat nahrané i nenahrané, optické disky, kompaktní disky, DVD, Blu-ray disky, gramofonové desky, magnetické pásky, videokazety, magnetické disky, exponované filmy, software, elektronické databáze a katalogy, softwarové aplikace, software pro hry pro počítače, chytré telefony, tablety a jiná komunikační zařízení a zařízení výpočetní techniky, elektronické publikace na nosičích a ke stažení, počítačový hardware, periferní počítačová zařízení, audiovizuální a fotografické přístroje, komunikační zařízení, přístroje pro zachycení, vysílání, přenos, příjem a reprodukci zvuku a obrazu, elektrická zařízení a příslušenství na zpracování dat, audiovizuální přístroje a zařízení, přístroje pro záznam zvuku a obrazu, elektrická navigační zařízení, obaly a pouzdra na nosiče dat a záznamů, brýle, sluneční brýle, pouzdra na brýle, dekorativní magnety, podložky pod myš (příslušenství počítačů); (16) tiskárenské výrobky, knihy, časopisy, fotografie, fotoalba a alba pro sběratele, kalendáře, diáře, poznámkové bloky, plakáty, letáky, nálepky, navštívenky, pohledy, přání, sběratelské karty, katalogy, manuály, vstupenky, poštovní známky, záložky do knih, tisky, grafické reprodukce, mapy, kancelářské potřeby (kromě nábytku), kancelářský a dopisní papír, desky na dokumenty, obálky, razítka, lepicí pásky, psací potřeby, školní potřeby (papírnické zboží), vyučovací pomůcky a potřeby (kromě přístrojů), pera, tužky, zvýrazňovače, fixy, gummy na gumování, malířské soupravy pro umělce a děti, štětce, pastelky, krabice z papíru nebo lepenky, papírové tašky, balicí papír; (35) propagační činnost, reklama, marketingové služby, televizní reklama, reklama online, poskytování



reklamního prostoru, pronájem reklamního času v komunikačních médiích, licence na výrobky a služby pro třetí osoby (komerční správa), merchandising, grafická úprava pro reklamní účely, organizování obchodních nebo reklamních akcí; (38) televizní vysílání a přenosy, audiovizuální přenosové služby, přenos a vysílání dat, přenos digitálních dat prostřednictvím televize, přenos informací elektronickými prostředky, bezdrátové vysílání, kabelové vysílání, satelitní vysílání, provozování vysílacích zařízení, vysílání programů přes internet, distribuce dat nebo audiovizuálních záznamů prostřednictvím globální počítačové sítě nebo internetu, elektronický přenos dat, streaming zvukového materiálu a video materiálu na internetu, služby přenosu videa na vyžádání (VoD), poskytování internetových diskusních fór, poskytování služeb v oblasti online komunikace, přenos interaktivního zábavního software prostřednictvím komunikačních sítí, přenos zpráv prostřednictvím elektronických médií, informační služby týkající se televizního vysílání; (41) vzdělávání a výuka, zábavní, sportovní a kulturní aktivity, výroba rozhlasových a televizních pořadů, filmová a video produkce, výroba audiovizuálních nahrávek, zvuková produkce, video produkce a fotografování, služby televizního studia (nahrávací služby), filmová studia, televizní zábava, hudební koncerty prostřednictvím televize, psaní scénářů, výroba titulků, dabing, filmová distribuce, projekce filmů, pronájem a půjčování filmů, organizace kulturních, zábavních a sportovních akcí, organizování a pořádání výstav k zábavním účelům, organizování festivalů, organizování her a soutěží, poskytování služeb zábavních parků, divadelní představení, poskytování internetových her (bez možnosti stažení), vydavatelská činnost a zpravodajství, reportéřské služby, online publikování, poskytování elektronických publikací, zpravodajské programy (služby), poskytování informací o zábavě.

(730) **FTV Prima, spol. s r.o.**, Vinohradská 3217/167, Praha 10, Strašnice, 10000, CZ

(210) **O-573692**

(220) 30.07.2021

(320) 30.07.2021

(511) 41, 43

(540)



(510) (41) vzdělávání, školení, zábava, sportovní a kulturní činnost; (43) služby zajišťující stravování a nápoje, dočasné ubytování.

(591) Barevná

(730) **CAFE LIVELLO a.s.**, Lukavecká 1732, Praha 9, Horní Počernice, 19300, CZ

(210) **O-573695**

(220) 30.07.2021

(320) 30.07.2021

(511) 16, 32, 33

(540)



(510) (16) tiskoviny, tištěné propagační materiály v rámci této třídy, papírové etikety, papírové obaly, kartonové obaly a tašky z papíru; (32)

nealkoholická vína a nealkoholické sekty; (33) alkoholické nápoje s výjimkou piva, vína, sekty.

(730) **Zámecké vinařství Bzenec s.r.o.**, Zámecká 1508, Bzenec, 69681, CZ

(740) **RETROPATENT s.r.o.**, Dobiášova 1246/29, Liberec, Liberec VI-Rochlice, 46006

(210) **O-573714**

(220) 02.08.2021

(320) 02.08.2021

(511) 35, 39, 43

(540)



(510) (35) propagace nabídek zájezdů a pobytů cestovních kancelářů prostřednictvím webových stránek, prodej internetové (on-line) reklamy, poskytování inzertních služeb zejména v oblasti cestovního ruchu, zadávání dat, správa počítačové databáze, marketing, propagace, reklama, rozesílání reklamních prospektů, kancelářské práce, účetnictví, zpracování počítačových dat a spravování databází, obchodní administrativní a kancelářské práce, aranžérství (aranžování výkladů) a průzkum trhu, účetní služby, poradenské komerční služby, inzertní činnost, poskytování pomoci při provozu obchodu, kontrola, vedení a vypracování statistických přehledů, poradenství v oblasti organizace a ekonomiky podnikání, poradenské služby při výběru zaměstnání, organizování výstav a veletrhů k reklamním a obchodním účelům, provádění aukcí a dražeb, pronájem kancelářských strojů a zařízení, distribuce zboží k reklamním účelům, předvádění zboží, vykonávání administrativních prací pomocí výpočetní techniky, zprostředkování nákupu a prodeje v oblasti výpočetní techniky (hardware i software), kopírování nebo rozmnožování dokumentů, dokladů, příprava a vyhotovení daňových priznání, pronájem reklamních ploch, činnost reklamní agentury, půjčování fotokopírovacích strojů, revize účtů (audit), zajištění reklamy pro podnikatele v oblasti vnitrostátní a mezinárodní dopravy, přepravy, zasilatelství a skladističnických zařízení, pronájem prodejních automatů, služby spojené s nákupem a obstaráváním potravin, nápojů a občerstvení; (39) internetový (on-line) prodej a rezervace tuzemských i zahraničních zájezdů, rekreací a pobytů, služby cestovní nebo turistické kanceláře, jako organizování zájezdů a výletů, turistických prohlídek, rezervace cest, informační služby v cestovním ruchu, poradenská a konzultační činnost v oblasti cestovního ruchu, poskytování cestovních a dopravních informací, prodej a rezervace jízdenek, letenek, místenek pro železniční, automobilové, letecké, lodní cesty, zajišťování cestovních viz (služby cestovní agentury), poskytování průvodcovských služeb, pronájem a půjčování autokarů, automobilů, lodí, plavidel, kaničů, nákladních vozidel, dopravních prostředků, pronájem a půjčování koní, pronájem garáží a parkovacích ploch, dopravní služby, doprava pozemní autobusová, automobilová i železniční, lodní doprava, včetně trajektů, letecká doprava, včetně jejího zprostředkování, přeprava osob, přeprava zavazadel a nákladů, včetně jejich skladování, doprava, balení a skladování zboží, provozování skladů, logistika, zasilatelství, poradenství a zprostředkování v oblasti dopravy nebo skladování, provozování parkovišť, pronájem a půjčování mrazících nebo chladících boxů, pronájem a půjčování potápěčských skafandrů a potápěčských zvonů, pronájem skladů, pronájem a půjčování skladovacích kontejnerů, záchranné služby v oblasti dopravy, doprava hotových jídel a nápojů do restaurací a jídelen; (43) služby cestovní kanceláře, obstarávání poukázek (voucherů) na služby zařazené ve třídě 43, obstarávání poukázek na stravování, zajišťování ubytování a stravování, poskytování hotelových služeb, poskytování přechodného ubytování, rezervace ubytování v hotelích, penzionech a jiných ubytovacích zařízeních, obstarávání ostatních služeb v oblasti ubytování a stravování souvisejících s cestováním, zajišťování rekreačních pobytů v oblasti ubytování a stravování turistů, hostinská činnost v rámci cestovní kanceláře, služby poskytující ubytování a stravování, dočasné ubytování, gastroservis - zásobování restaurací a provozoven potravinářskými výrobky a nápoji, služby spojené s ubytováním, stravováním a občerstvením, provozování penzionů, hotelů, motelů, motolů, hostinských činností, restaurace, bary, snack bary, cafeterie, motoresty, hostince, kantýny, závodní jídelny, menzy,

poskytování rychlého občerstvení, catering, zajištění stravování při společenských akcích, pohostinství, příprava jídel, společné stravování, podávání jídel a nápojů, příprava jídel a nápojů ke spotřebě, zejména steaků a zeleninových a ovocných salátů a pizz, těstovin, poskytování jídla a nápojů, provozování automatů pro občerstvení, zásobování v rámci této třídy, poskytování gastronomických služeb, příprava jídel a výrobků studené kuchyně, pořádání hostin, provozování pizzerie, bufetu, samoobslužné restaurace, kavárny, vinárny, poradenství v oboru hotelnictví, poradenství v oboru gastronomie, zajišťování hotelových pobytů, pronájem apartmánů, sálů, salonků a jiných nebytových prostor obsažených v této třídě, poradenství v oboru provozování hotelů a gastronomických provozů.

- (591) Barevná  
(730) **VOLANDO travel s.r.o.**, Pod Strážišťem 5723, Chomutov, 43004, CZ  
(740) **DANĚK & PARTNERS** Advokátní a patentová kancelář, Ing. Vilém Daněk Ph.D. LL.M., patentový zástupce, Vinohradská 403/17, Praha 2, Vinohrady, 12000

(210) **O-573723**

- (220) 02.08.2021  
(320) 02.08.2021  
(511) 35, 41, 43  
(540)

### Zastávka Libeň

- (510) reklama, marketing a propagační služby; (41) služby v oblasti vzdělávání, zábavy a sportu, výchova, vzdělávání, zábava a sportovní činnost, zábavní, sportovní a kulturní aktivity; (43) poskytování jídla a nápojů, dočasné ubytování, služby zajišťující stravování.  
(730) **Libeň Bohumila Hrabala, z.s.**, Evropská 810/136, Praha 6, Vokovice, 16000, CZ

(210) **O-573729**

- (220) 03.08.2021  
(320) 03.08.2021  
(511) 35, 41, 45  
(540)



- (510) (35) reklamní, marketingové a propagační služby, pomoc v obchodní a podnikatelské činnosti, management a administrativní služby; (41) vzdělávací a školicí služby, školení osob pro zajištění maximální ochrany bezpečnosti, školení zaměstnanců; (45) poradenství v oblasti zabezpečení fyzické ochrany, hodnocení bezpečnosti, konzultace v oboru bezpečnosti na pracovišti, poradenské služby vztahující se k bezpečnosti.  
(730) **DOVERVILLE s.r.o.**, Ocelářská 1354/35, Praha 9, Libeň, 19000, CZ  
(740) JUDr. David Karabec MPA, LL.M., advokát, Na stráži 1306/5, Praha 8, Libeň, 18000

(210) **O-573733**

- (220) 03.08.2021  
(320) 03.08.2021  
(511) 41  
(540)



- (510) (41) zábavní, sportovní a kulturní aktivity.  
(730) **Černý Jiří**, Hanusova 86/11, Praha 4, Michle, 14000, CZ

(210) **O-573735**

- (220) 03.08.2021  
(320) 03.08.2021  
(511) 22  
(540)

### ALFA

- (510) (22) venkovní textilní rolety.  
(730) **ISOTRA HOLDING a.s.**, Bílovecká 2411/1, Opava, Předměstí, 74601, CZ  
(740) Ing. Petr Soukup, tř. Svobody 43/39, Olomouc, 77900

(210) **O-573739**

- (220) 03.08.2021  
(320) 03.08.2021  
(511) 29, 30  
(540)

### Solty

- (510) (29) zpracované brambory ve všech úpravách, bramborové lupínky, bramborové tyčinky a krokety, zpracované luštěniny, zpracované oříšky, upravená semena, jedlá semena, pražené, sušené, solené nebo ochucené skořápkové plody; (30) výrobky z obilnin, bramborové mouky, rýžové mouky, kukuřičné mouky, luštěninové potravinářské mouky, ořechové mouky a mouky z jedlých semen, pochutiny vyrobené z obilnin, bramborové mouky, rýžové mouky, kukuřičné mouky, luštěninové potravinářské mouky, ořechové mouky a mouky z jedlých semen, popcorn, extrudované výrobky z mouky, kukuřice a rýže, müsli, obilninové vločky, slané pečivo, kreky, sušenky, preclíky, slané tyčinky, trvanlivé pečivo, trvanlivé cukrovinky.  
(730) **Penny Market s.r.o.**, Počernická 257, Radonice, 25073, CZ  
(740) Všetečka Zelený Švorčík a partneři, advokátní a patentová kancelář, JUDr. Michal Havlík, Hálkova 1406/2, Praha 2, Nové Město, 12000

(210) **O-573744**  
(220) 03.08.2021  
(320) 03.08.2021  
(511) 6, 7, 9, 35, 37, 40  
(540)



(510) (6) kovové záruvdorné stavební materiály, kovové kabelové nosné systémy, spojky a přichytky kovové pro kabely, kovové hmoždinky, kovové lamely, kovové profily; (7) elektrické a pneumatické nastřelovací pistole; (9) přístroje a nástroje pro vedení, přepínání, přeměnu, akumulaci, regulaci nebo řízení elektrického proudu, elektroinstalační trubky pro elektrické kabely, elektroinstalační krabice; (35) reklamní, marketingová a propagační činnost, provozování obchodní činnosti související s výrobou, prodejem, včetně prodeje prostřednictvím internetu a e-shopu, vystavováním a skladováním výrobků včetně dovozu a vývozu výrobků uvedených výše ve třídách 6, 7 a 9, provozování obchodní činnosti související se službami výše uvedenými ve třídách 37 a 40; (37) instalace a servis elektroinstalačních nosných systémů, koncových a rozvaděčových prvků, systémů tras s požární funkcí, interiérových elektrotechnických výrobků, řídicích elektrotechnických systémů v budovách a fotovoltaických systémů; (40) zpracování a úprava kovových materiálů, výroba elektroinstalačních nosných systémů, koncových a rozvaděčových prvků, systémů tras s požární funkcí, interiérových elektrotechnických výrobků, řídicích elektrotechnických systémů v budovách a fotovoltaických systémů.

(591) Barevná  
(730) **HL system, s.r.o.**, Všechnomy 77, Strančice, 25163, CZ  
(740) Mgr. Jaroslav Ungr, č. p. 264, Újezd, 26761

(210) **O-573746**  
(220) 04.08.2021  
(320) 04.08.2021  
(511) 1  
(540)

**FOLISOL**

(510) (1) chemikálie používané v zemědělství, zahradnictví a lesnictví, kompost, hnojiva, umělá hnojiva.  
(730) **Eurofertilizantes Valencianos, S.L.**, Plaza Calvo Sotelo, 4, 2º Planta, 03001 Alicante, ES  
(740) Rott, Růžička & Guttmann a spol., Vyskočilova 1566, Praha 4, Míchle, 14000

(210) **O-573753**  
(220) 04.08.2021  
(320) 04.08.2021  
(511) 28, 35, 41  
(540)



(510) (28) sportovní potřeby, hry, hračky, sportovní náčiní a nástroje jako jsou rukavice pro baseball, šerm, golf, box a další sporty, lyže, lyže vodní, obaly na lyže, snowboardy, skateboardy, prkna na surfing a windsurfing, brusle lední, kolečkové a in-line, boby, sáně, činky, disky, golfové hole, gymnastické zařízení, hokejky, hráček pátky, hůlky pro mažoretky, chrániče a ochranné vycpávky jako části sportovní výstroje (kromě chráničů hlavy, úst a zubů), kulečnická tága, kuželky, lukostřelecké náčiní, náboje a pistole na paintball, ploutve na plavání a potápění, puky hokejové, rakety s pružným výpletem a výplety pro tyto rakety, stoly pro stolní tenis a stolní fotbal, šipky, talíře létající, tenisové a podobné sítě, terče, billiardové (kulečnickové) koule, horolezecká výstroj v rámci této třídy, sítě na motýly, rybářské náčiní, umělé vánoční stromečky, ozdoby a stojany na vánoční stromečky (s výjimkou osvětlení a cukrovinek), dětské hrnčířské kruhy, loutky, maňasci, marionety, loutková divadla a divadélka, společenské, deskové a stolní hry jako dáma, šachy, mah-jong, puzzle, vrhcáby, hra v kostky, domino, dostihy, šachovnice, hrací karty, žetony, koule, kulíčky a další příslušenství her, autička na hraní, automobilové modely zmenšené (hračky), balónky na hraní, bublifuk, panenky, domečky, šatičky, pokojíčky, postýlky, sací láhve pro panenky, draci létající, houpačky, hračky plyšové, hračky pohyblivé, chrasťátka, káča, vlček, koloběžky (hračky), koně houpací, stavebnice a stavebnicové kostky, míče a míčky na hraní, pistole a pistolky jako hračky, hračky pro domácí zvířata, hry automatické (s výjimkou těch, které se uvádějí do chodu vhozením mince nebo těch, které jsou užívány výhradně s televizním přijímačem), hry elektronické (s výjimkou her, které jsou používány výhradně ve spojení s televizním přijímačem), zábavní stroje automatické a automaty, rozbušky (hračky), divadelní a karnevalové masky, kaleidoskopy, kanadské žertíky (atrapy), žertovné předměty, konfety, girlandy, kouzelnické potřeby, síť na volejbal; (35) propagační činnost, reklama, velkoobchod a maloobchod s výrobky uvedenými výše ve třídě 28, zprostředkování v oblasti obchodu s výrobky uvedenými výše ve třídě 28, marketing, obstaravatelská a zprostředkovatelská služba v rámci propagace, reklamy a kancelářských prací, účetnictví, zpracování počítačových dat a spravování databází, marketingové služby v oblasti správy nemovitostí, logistiky, aranžérství a průzkum trhu v souvislosti s uvedenými výrobky a službami pro jiné firmy a zákazníky, rozesílání prospektů, pořizování informačních tiskovin, obchodní poradenské služby, inzertní činnost, poskytování pomoci při provozu obchodu, včetně zprostředkování obchodních a souvisejících obchodně personálních záležitostí, kontrola, vedení a vypracování statistických přehledů, poradenství v oblasti organizace a ekonomiky podnikání, poradenské služby při výběru zaměstnání, organizování výstav a veletrhů k reklamním a obchodním účelům, provádění aukcí a dražeb, pronájem kancelářských strojů a zařízení (kromě nábytku), distribuce zboží k reklamním účelům, vykonávání administrativních prací pomocí výpočetní techniky, zprostředkování nákupu a prodeje v oblasti výpočetní techniky (hardware i software), kopírování nebo rozmnožování dokumentů, dokladů apod., příprava a vyhotovení daňových priznání, propagační činnost sportovních závodů a turnajů pronájem reklamních ploch, půjčování fotokopírovacích strojů, management turistických destinací, revize účtů (audit), administrativní pomoc při celním řízení, zajištění reklamy za účelem prezentace podnikatelů v oblasti vnitrostátní a mezinárodní dopravy, přepravy, zasilatelství a skladištních zařízení, pronájem prodejních automatů; (41) pořádání sportovních závodů a turnajů, sportovní a kulturní aktivity, organizování vzdělávacích, zábavných a sportovních soutěží, výchova, vzdělávání, zábava, tělesná výchova, provozování a pronájem sportovních zařízení, sortovních hřišť, stadiónů, tenisových dvorců a plaveckých bazénů, gymnastický výcvik, půjčování sportovního nářadí (s výjimkou dopravních prostředků), pořádání festivalů, hudební produkce v rámci této třídy, služby pro oddech a rekreaci (sport a zábava), informace a zprostředkování možností rekreace, rozptýlení a zábavy, organizování kulturních nebo vzdělávacích výstav, organizování živých představení a vystoupení, pořádání divadelních představení, provozování

kinosálů, koncertní síně, provozování muzeí, knihovny (půjčovny knih), pořádání diskoték, organizování sportovních závodů a turnajů zejména ve volejbalu, konferencí, organizování a vedení kolokvií, kongresů, seminářů a sympozií, informace o výchově a vzdělávání, školení, praktická cvičení, instruktážní výcvik, zkoušení, přezkoušení, dálkové studium, korespondenční kurzy, internální školy, mateřské školky (vzdělávání), prázdninové tábory (sport a zábava), náboženská výchova, pomoc a poradenství pro volbu povolání (vzdělávání), galerijní činnost v rámci této třídy, provozování kasin a heren, provozování her on-line (z počítačové sítě), noční kluby, karaoke, výchovně-zábavné klubové služby, kluby zdraví (zdravotní a kondiční cvičení), cirkusy, drezúra zvířat, provozování zoologických zahrad, půjčování filmů, umělecké a módní agentury, estrády, pořádání loterií, organizování plesů, plánování a organizování večírků a oslav, předprodej vstupenek, filmová tvorba (kromě reklamní), filmová studia, dabing, digitální zpracování obrazu, nahrávací studia, výroba rozhlasových a televizních programů, zpravodajské služby, obrazové zpravodajství, fotografování, půjčování a pronájem divadelních a jiných dekorací včetně osvětlení, pronájem rozhlasových a televizních přijímačů, půjčování přenosných videokamer, vydávání knih, elektronické publikování (DTP), poskytování on-line elektronických publikací (bez možnosti stažení), vydávání elektronických knih a časopisů on-line, posunková řeč (tlumočení), překladatelské služby, pořádání a řízení pracovních setkání (školení), služby posiloven, fitness služby.

- (730) RAUL, s.r.o., Elišky Krásnohorské 12/5, Praha 1, Josefov, 11000, CZ  
(740) DANĚK & PARTNERS Advokátní a patentová kancelář, Ing. Vilém Daněk Ph.D. LL.M., patentový zástupce, Vinohradská 403/17, Praha 2, Vinohrady, 12000

- (210) O-573754  
(220) 04.08.2021  
(320) 04.08.2021  
(511) 28, 35, 41  
(540)

### OSTRAVA BEACH OPEN

- (510) (28) sportovní potřeby, hry, hračky, sportovní náčiní a nástroje jako jsou rukavice pro baseball, šerm, golf, box a další sporty, lyže, lyže vodní, obaly na lyže, snowboardy, skateboardy, prkna na surfing a windsurfing, brusle lední, kolečkové a in-line, boby, sáně, činky, disky, golfové hole, gymnastické zařízení, hokejky, hráčské páčky, hůlky pro mažoretky, chrániče a ochranné vycpávky jako části sportovní výstroje (kromě chráničů hlavy, úst a zubů), kulečnicková tága, kuželky, lukostřelecké náčiní, náboje a pistole na paintball, ploutve na plavání a potápění, puky hokejové, rakety s pružným výpletem a výplety pro tyto rakety, stoly pro stolní tenis a stolní fotbal, šipky, talíře létající, tenisové a podobné sítě, terče, billiardové (kulečnickové) koule, horolezecká výstroj v rámci této třídy, sítě na motýly, rybářské náčiní, umělé vánoční stroměčky, ozdoby a stojany na vánoční stroměčky (s výjimkou osvětlení a cukrovinek), dětské hrmčířské kruhy, loutky, maňásci, marionety, loutková divadla a divadélka, společenské, deskové a stolní hry jako dáma, šachy, mah-jong, puzzle, vrhcáby, hra v kostky, domino, dostihy, šachovnice, hrací karty, žetony, koule, kulíčky a další příslušenství her, autička na hraní, automobilové modely zmenšené (hračky), balónky na hraní, bublifuk, panenky, domečky, šatičky, pokojíčky, postýlky, sací láhve pro panenky, draci létající, houpačky, hračky plyšové, hračky pohyblivé, chrastítka, káča, vlček, koloběžky (hračky), koně houpací, stavebnice a stavebnicové kostky, míče a míčky na hraní, pistole a pistolky jako hračky, hračky pro domácí zvířata, hry automatické (s výjimkou těch, které se uvádějí do chodu vhozením mince nebo těch, které jsou užívány výhradně s televizním přijímačem), hry elektronické (s výjimkou her, které jsou používány výhradně ve spojení s televizním přijímačem), zábavní stroje automatické a automaty, rozbušky (hračky), divadelní a karnevalové masky, kaleidoskopy, kanadské žertíky (atrapy), žertovné předměty, konfety, girlandy, kouzelnické potřeby, síť na volejbal; (35) propagační činnost, reklama, velkoobchod a maloobchod s výrobky uvedenými výše ve třídě 28, zprostředkování v oblasti obchodu s výrobky uvedenými výše ve třídě 28, marketing, obstaravatelská a zprostředkovatelská služba v rámci propagace, reklamy a kancelářských prací, účetnictví, zpracování počítačových dat a spravování databází, marketingové služby v oblasti správy nemovitostí, logistiky, aranžérství a průzkum trhu v souvislosti s uvedenými výrobky a službami pro jiné firmy a zákazníky, rozesílání prospektů, pořizování informačních tiskovin, obchodní poradenské služby, inzertní činnost, poskytování pomoci při provozu obchodu, včetně zprostředkování obchodních a souvisejících obchodně personálních záležitostí, kontrola, vedení a vypracování statistických přehledů, poradenství v oblasti organizace a ekonomiky podnikání, poradenské služby při výběru zaměstnání, organizování výstav

a veletrhů k reklamním a obchodním účelům, provádění aukcí a dražeb, pronájem kancelářských strojů a zařízení (kromě nábytku), distribuce zboží k reklamním účelům, vykonávání administrativních prací pomocí výpočetní techniky, zprostředkování nákupu a prodeje v oblasti výpočetní techniky (hardware i software), kopírování nebo rozmnožování dokumentů, dokladů apod., příprava a vyhotovení daňových přiznání, propagační činnost sportovních závodů a turnajů pronájem reklamních ploch, půjčování fotokopírovacích strojů, management turistických destinací, revize účtů (audit), administrativní pomoc při celním řízení, zajištění reklamy za účelem prezentace podnikatelů v oblasti vnitrostátní a mezinárodní dopravy, přepravy, zasilatelství a skladističských zařízení, pronájem prodejních automatů; (41) pořádání sportovních závodů a turnajů, sportovní a kulturní aktivity, organizování vzdělávacích, zábavných a sportovních soutěží, výchova, vzdělávání, zábava, tělesná výchova, provozování a pronájem sportovních zařízení, sortovních hřišť, stadiónů, tenisových dvorců a plaveckých bazénů, gymnastický výcvik, půjčování sportovního nářadí (s výjimkou dopravních prostředků), pořádání festivalů, hudební produkce v rámci této třídy, služby pro oddech a rekreaci (sport a zábava), informace a zprostředkování možností rekreace, rozptýlení a zábavy, organizování kulturních nebo vzdělávacích výstav, organizování živých představení a vystoupení, pořádání divadelních představení, provozování kinosálů, koncertní síně, provozování muzeí, knihovny (půjčovny knih), pořádání diskoték, organizování sportovních závodů a turnajů zejména ve volejbalu, konferencí, organizování a vedení kolokvií, kongresů, seminářů a sympozií, informace o výchově a vzdělávání, školení, praktická cvičení, instruktážní výcvik, zkoušení, přezkoušení, dálkové studium, korespondenční kurzy, internální školy, mateřské školky (vzdělávání), prázdninové tábory (sport a zábava), náboženská výchova, pomoc a poradenství pro volbu povolání (vzdělávání), galerijní činnost v rámci této třídy, provozování kasin a heren, provozování her on-line (z počítačové sítě), noční kluby, karaoke, výchovně-zábavné klubové služby, kluby zdraví (zdravotní a kondiční cvičení), cirkusy, drezúra zvířat, provozování zoologických zahrad, půjčování filmů, umělecké a módní agentury, estrády, pořádání loterií, organizování plesů, plánování a organizování večírků a oslav, předprodej vstupenek, filmová tvorba (kromě reklamní), filmová studia, dabing, digitální zpracování obrazu, nahrávací studia, výroba rozhlasových a televizních programů, zpravodajské služby, obrazové zpravodajství, fotografování, půjčování a pronájem divadelních a jiných dekorací včetně osvětlení, pronájem rozhlasových a televizních přijímačů, půjčování přenosných videokamer, vydávání knih, elektronické publikování (DTP), poskytování on-line elektronických publikací (bez možnosti stažení), vydávání elektronických knih a časopisů on-line, posunková řeč (tlumočení), překladatelské služby, pořádání a řízení pracovních setkání (školení), služby posiloven, fitness služby.

- (730) RAUL, s.r.o., Elišky Krásnohorské 12/5, Praha 1, Josefov, 11000, CZ  
(740) DANĚK & PARTNERS Advokátní a patentová kancelář, Ing. Vilém Daněk Ph.D. LL.M., patentový zástupce, Vinohradská 403/17, Praha 2, Vinohrady, 12000

- (210) O-573767  
(220) 04.08.2021  
(320) 04.08.2021  
(511) 3, 16, 24, 25, 30, 35  
(540)



- (510) (3) oleje k ošetření vlasů, mýdla, přípravky pro péči o kůži a vlasy, vonné tyčinky (agarbatti), přípravky pro bělení a jiné prací prostředky, přípravky pro čištění, leštění, odmašťování a broušení, parfémy, éterické oleje, kosmetické přípravky, vlasové vody, prostředky ústní hygieny; (16) papír, lepenka, tiskoviny, jídelní listky, časopisy (periodika), brožury, papírnické

zboží, letáky, navštívenky, papírové přepravní tašky, katalogy, knihy, potřeby pro vazbu knih, fotografie (tištěné), lepidla pro kancelářské účely nebo pro domácnost, potřeby pro umělce, malířské štětky (výtvarné potřeby), psací stroje a kancelářské potřeby (s výjimkou nábytku), učební pomůcky (s výjimkou přístrojů a zařízení), balicí materiály z plastu (nezařazené do jiných tříd), tiskářské typy, stočky; (24) textilní materiály a textilní výrobky, a to přehozy na postele, prošívání postelové přehozy a příkrývky, lůžkoviny, přehozy na stůl, ubrusy, textilní stolní ubrusky, látky, materiály používané při výrobě oděvů, ložní prádlo a příkrývky, prostěradla, povlaky na polštáře; (25) konfekční oděvy, oblečení, sáry, obuv, pokrývky hlavy; (30) med, zpracované obilniny, jaggery (neodstředěný/surový třtinový cukr), káva, čaj, kakao, cukr, rýže, tapioka, ságo, náhražky kávy, mouka a obilninové přípravky, papadam (indické placky), chléb, pečivo a cukrovinky, zmrzliny, zlatý sirup (melasa), droždí, kypřicí prášek do pečiva, sůl, hořčice, ocet, omáčky (dochucovadla), koření, led na osvěžení; (35) zprostředkování dovozu a vývozu, marketing, propagace a reklama, podpora prodeje, organizování a pořádání přehlídek, výstav a veletrhů pro obchodní účely, obchodní podpora a propagace prostřednictvím elektronických médií, maloobchodní služby se zbožím uvedeným ve třídách 3, 16, 24, 25 a 30 tohoto seznamu a s palmovým cukrem a palmovými výrobky, s tradičním vesnickým olejem (village oil), se zápalkami, s výrobky ze zpracovaného ovoce, zeleniny, luštění a s keramikou.

(591) Barevná

(730) **Khadi and Village Industries Commision**, Gramodaya 3, Irla Road, Vile Parle (West), Mumbai 400 056, IN

(740) PATENTSERVIS Praha a.s., Na Podkovce 281/10, Praha 4, Podolí, 14700

(210) **O-573768**

(220) 04.08.2021

(320) 04.08.2021

(511) 1, 3, 5, 9, 10, 11, 31, 32, 35, 36, 40, 41, 42, 44

(540)



(510) (1) biostimulátory jakožto stimulátory růstu rostlin, chemické produkty pro léčbu chorob rostlin, chemické přípravky pro prevenci patogenních infekcí u rostlin, hnojiva pro domácí rostliny, konzervační přípravky na rostliny, látky ke kontrole růstu vodních rostlin, látky na podporu růstu rostlin, látky na regulaci růstu rostlin, minerální přípravky k použití jako výživové doplňky pro rostliny, přípravky k regulaci růstu rostlin, přípravky na ochranu rostlin před patogeny, přípravky na podporu růstu rostlin, přípravky na posílení rostlin, přípravky na posilování rostlin, přípravky pro výživu rostlin, přírodní a syntetické prostředky podporující růst rostlin, výtažky z mošských řas pro použití jako stimulant růstu u rostlin, výživa pro rostliny, živiny pro rostliny, chemické výrobky k použití při výrobě krmiv pro zvířata, chemická aditiva k použití při výrobě krmiv pro zvířata, enzymy pro použití při výrobě krmiva pro domácí zvířata, chemické přípravky pro použití při chovu hospodářských zvířat, konzervanty do krmiv pro zvířata (chemické), pevný kyslík (k jiným než lékařským účelům), kyslík pro průmyslové použití, směsi ozonu a kyslíku (k jiným než lékařským účelům), výživa pro rostliny, listová výživa, kultivační média, hnojiva a chemické látky pro použití v zemědělství, zahradnictví a lesnictví; (3) antiperspirační výrobky, antiperspiranty a deodoranty, balzámy, jiné než pro léčebné účely, bělicí přípravky k použití v domácnosti, bělicí přípravky [odbarvovače] pro kosmetické účely, čisticí prostředky a vonné přípravky, čisticí prostředky pro domácnost, čisticí prostředky pro vozidla, deodoranty a antiperspiranty, depilační přípravky, depilační prostředky, hygienické přípravky jako toaletní potřeby, hydratační přípravky, funkční kosmetika, fytkosmetické přípravky, kosmetické přípravky, parfumerie, přípravky pro osobní hygienu, kosmetické přípravky pro péči o zvířata, koupelové přípravky (něléčivé), lešticí přípravky, mýdla a gely, líčidla, parfumerie a vonné přípravky, prací prostředky, přípravky do koupele, přípravky na čištění a leštění kůže a obuvi, přípravky na odstraňování ochlupení a holicí přípravky, přípravky pro ústní hygienu, přípravky pro péči o vlasy, přípravky pro osobní hygienu a kosmetické přípravky, vonné oleje a aromatické výtažky, vonné přípravky pro domácnost; (5) adstringenty pro lékařské účely, algicidy, antibakteriální gely, antibakteriální, dezinfekční

přípravky, antibakteriální přípravky, antivirové přípravky, antitoxiny, antiseptika, antiseptické přípravky pro péči o tělo, antioxidanty, antiparazitika, antioxidanty pro dietetické účely, antioxidační doplňky, antimikrobiální přípravky pro dermatologické použití, antibiotika, antibiotické doplňky stravy pro zvířata, baktericidní látky, biocidy, dezinfekční prostředky k veterinárnímu použití, dezinfekční a antiseptické přípravky, deodoranty do automobilů, deodoranty, jiné než pro lidskou potřebu nebo potřebu zvířat, diagnostické přípravky a materiály, farmaceutické přípravky a přírodní léčiva, fungicidy, imunostimulanty, hygienické přípravky a výrobky, herbicidy, germicidy, insekticidy, koupelové přípravky k ošetření zvířat, koupelové přípravky pro léčebné účely, léčebná a dezinfekční mýdla a čisticí přípravky, medikované krmivo pro zvířata, nutraceutika pro zvířata, nutraceutika pro lidi, nutraceutika jako dietní doplňky, nutraceutické přípravky pro terapeutické nebo lékařské účely, nápojové směsi jako dietní doplňky, nápojové směsi v prášku jako doplňky výživy, nápoje upravené pro lékařské účely, nápoje pro kojence, multivitaminové přípravky, minerální vody pro léčebné účely, minerální přípravky a látky pro lékařské použití, minerální potravinové doplňky, minerální doplňky stravy, minerální doplňky krmiva hospodářských zvířat, minerální dietní doplňky pro lidi, mikrobiocidy, obvazy, obvazový materiál a aplikátory léčebných přípravků, potravní doplňky pro zvířata, potravní doplňky a dietetické přípravky, potravní pro batolata, pevný kyslík k lékařskému použití, pevné plyny k léčebným účelům, peroxid vodíku pro lékařské účely, peroxid vodíku pro léčebné účely, přípravky na dezodoraci a čištění vzduchu, přípravky proti rostlinným a živočišným škůdcům, veterinární léčiva, vitaminové a minerální doplňky, vitaminové a minerální přípravky, zubní přípravky a výrobky a léčebné zubní pasty, doplňky výživy, kojenecká výživa, nápojové směsi v prášku jako doplňky výživy, výživové doplňky, výživové doplňky do krmiva hospodářských zvířat, výživové doplňky pro veterinářské účely, výživové doplňky ve formě nápojů, výživové nápojové směsi pro použití jako náhražky jídla, dietetické a nutriční přípravky, dietetické doplňky pro sportovce, dietetické látky pro léčebné účely, dietetické nápoje pro léčebné účely, dietetické potraviny pro léčebné účely, potravní doplňky a dietetické přípravky, kyslík pro léčebné účely, kyslíkové koupele, pevný kyslík k lékařskému použití; (9) kódované věrnostní karty, software pro správu událostí - event management system SW, software pro platformu pro distribuci hromadných marketingových a transakčních emailů, AI modulů pro inteligentní doručování emailů do schránky uživatele, software pro analýtku výsledků email marketingových kampaní, software pro personalizaci emailového sdělení, software pro správu klientských kontaktů, software pro pokročilou segmentaci odběratelů kampaní, crm, software pro věrnostní program, software pro notifikace abnormalit (CR, CTR, hloubka návštěvy, BR, ROI), software pro správu dat při organizování eventů, software pro automatizované a ruční rozeslání pozvánek a zpráv, CRM pro správu účastníků setkání, eventů a akcí, elektronické nástroje pro organizátory akcí, software pro analýzu akcí, setkání a eventů (účastníci, ohlasy, zpětná vazba), software pro propagaci akcí, eventů a setkání, marketing, cílený marketing, internetový marketing, event marketing (získávání zákazníků pořádáním akcí), propagace a prezentace eventů prostřednictvím webových stránek eventů, propagace na sociálních sítích, automatizované propagace v síti internet a sociálních sítích, aplikace ke stažení pro použití s mobilními zařízeními, aplikační software, aplikační software pro služby sociálních sítí přes Internet, audioknihy, audio a video záznamy, databáze (elektronické), elektronické publikace ke stažení, elektronické publikace nahrané na počítačových médiích, elektronické brožury ke stažení, firmware (mikroprogramové vybavení), interaktivní multimediální počítačové programy, interaktivní počítačové systémy, komunikační zařízení, nahraný obsah (počítačové programy, data a informace), obsah médií, platformy počítačového softwaru, počítače a počítačový hardware, počítačová periferní zařízení, počítačové operační systémy, počítačové softwarové aplikace, ke stažení, počítačový aplikační software, počítačový aplikační software do mobilních telefonů, počítačové systémy, počítačový software, počítačový software ke zlepšení audiovizuálních schopností multimediálních aplikací, počítačový software pro integraci aplikací a databází, počítačový software pro kontrolu a řízení přístupových aplikací serverů, software pro rezervací systémy, software a aplikace pro mobilní zařízení; (10) antikoncepční prostředky, lékařské a veterinární přístroje a nástroje, materiály a potřeby na šití ran, masážní přístroje, lékařské zobrazovací přístroje, nábytek a lůžkoviny pro lékařské účely, zařízení pro manipulaci s pacienty, oděvy, pokrývky hlavy a obuv, ortézy a podpěry pro lékařské účely, oděvy, pokrývky hlavy a obuv pro zdravotnické pracovníky a pacienty, ortopedické potřeby, pomůcky na krmení a dudlíky, pomůcky pro nedoslýchavé, pomůcky pro umožnění pohyblivosti, potřeby na ochranu sluchu, protetické výrobky a umělé implantáty, sexuální pomůcky, stomatologické přístroje a nástroje, umělé orgány a implantáty, zařízení pro chirurgii a pro ošetřování ran, zařízení pro

diagnostiku, vyšetřování a monitorování, zařízení pro fyzioterapii a rehabilitaci, zařízení pro léčbu pohybového aparátu, zařízení pro zubní lékařství, zubní protézy, inhalátory kyslíku pro léčebné účely, koncentrátory kyslíku pro léčebná použití, inhalátory vodíku; (11) generátory ionizované vody, ionizační komory, přístroje na ionizaci a čištění vzduchu, zvlhčovače, zařízení na úpravu vzduchu, zařízení na filtraci vzduchu, zařízení na filtrování vody, zařízení na ionizaci vzduchu, zařízení na čištění, odsolování a úpravu vody, vzduchové filtry, vybavení k vaření, ohřívání, chlazení a uchovávání potravin a nápojů, vysoušecí zařízení, ventilační zařízení, topná, ventilační a klimatizační zařízení a čistící zařízení, topné a sušicí přístroje pro osobní potřebu, topné, ventilační a klimatizační systémy, topné, ventilační a klimatizační systémy pro vozidla, sterilizační, dezinfekční a dekontaminační zařízení, sanitární zařízení, zařízení pro rozvod vody a hygienická zařízení, sanitární zařízení, zařízení do koupelen a instalační armatury, parní lázně a sauny, ionizační přístroje na úpravu vzduchu, ionizátory vody, filtry pro průmyslové účely a pro použití v domácnosti, dekorativní fontány, postřikovače a zavlažovací systémy; (31) jedlé pochoutky pro zvířata, krmiva a potrava pro zvířata, krmné směsi pro zvířata, nápoje pro zvířata, nápoje pro domácí zvířata, krmivo pro domácí zvířata (mazlíčky); (32) voda se zvýšenou výživnou hodnotou, džusy, nápoje na bázi ořechů a sóji, pivo a pivovarnické výrobky, ochucené syčené nápoje, nealkoholické nápoje, přípravky pro výrobu nápojů, vody, voda obohacená o minerály [nápoje], tablety k přípravě šumivých nápojů, soda, smoothies (nealkoholické ovocné koktejly), sirupy do nápojů, nealkoholické nápoje obohacené o vitamíny, nealkoholické nápoje obohacené vitamíny a minerálními solemi, nutričně obohacené nápoje, odalkoholizované nápoje, ovocné šťávy, prášky na přípravu nápojů, přípravky k výrobě nápojů, nápoje pro sportovce, nápoje obsahující vitamíny, mošty, minerální voda; (35) organizace a management obchodních motivačních a věrnostních programů, organizace, obsluha a sledování věrnostních programů pro zákazníky, organizace zákaznických věrnostních programů pro komerční, propagační nebo reklamní účely, věrnostní, pobídkové a bonusové programy, věrnostní zákaznické služby ke komerčním, propagačním a/nebo reklamním účelům, správa zákaznických věrnostních, motivačních nebo propagačních programů, řízení věrnostních programů zahrnující slevy nebo pobídky, podpora prodeje prostřednictvím zákaznických věrnostních programů, organizace, provozování a kontrola prodeje a propagačních motivačních programů, vedení motivačních programů pro zaměstnance, analýza reakcí zákazníků, event marketing (získávání zákazníků pořádáním akcí), obchodní informace a poradenství pro zákazníky (zákaznická poradna), poskytování informací zákazníkům o výrobku, poskytování zákaznických informací o produktech prostřednictvím Internetu, služby zákaznického klubu pro komerční, propagační a/nebo reklamní účely, obchodní asistence týkající se franchisingu, obchodně reklamní služby týkající se franchisingu, obchodní poradenské služby, týkající se franchisingu, poradenství v oblasti obchodního managementu vztahující se k franchisingu, administrativní podpora a zpracování dat [služby], analýza reakce na reklamu a výzkumu trhu, maloobchodní prodej nealkoholických nápojů, maloobchodní prodej chemikálií pro použití v zemědělství, maloobchodní prodej chemikálií pro použití v zahradnictví, maloobchodní prodej čajů, maloobchodní prodej výrobků obsahujících molekulární vodík, maloobchodní prodej farmak a veterinárních přípravků, maloobchodní prodej sanitárních přípravků, maloobchodní prodej léčebných a dietetických přípravků, maloobchodní prodej čistících prostředků a potřeb, maloobchodní prodej kosmetiky a parfumerie, maloobchodní prodej generátorů vodíku a/nebo kyslíku, maloobchodní prodej ionizátorů, maloobchodní prodej zařízení pro vaření, chlazení, ohřívání, mražení, úpravu vody, úpravu ovzduší, maloobchodní nebo velkoobchodní služby pro farmaceutické, veterinární a sanitární přípravky a lékařské potřeby, konzultační a poradenské služby a pomoc v oblasti reklamní, marketingové a propagační činnosti, maloobchodní prodej krmiva pro zvířata, maloobchodní prodej lékařských přístrojů, maloobchodní prodej potravy (pro zvířata), maloobchodní prodej předmětů sloužících k hygieně lidí, maloobchodní prodej předmětů sloužících k úpravě vzhledu zvířat, maloobchodní prodej předmětů sloužících k hygieně zvířat, maloobchodní prodej přípravků na výrobu nápojů, maloobchodní prodej přípravků pro péči o zvířata, maloobchodní prodej přístrojů sloužících opalování, maloobchodní prodej veterinárních přípravků, maloobchodní prodej výživových doplňků, maloobchodní prodej zařízení pro fyzikální terapii, maloobchodní služby týkající se nealkoholických a alkoholických nápojů poskytované prostřednictvím celosvětových počítačových sítí, maloobchodní prodej alkoholických a nealkoholických nápojů, maloobchodní služby týkající se potravin poskytované prostřednictvím katalogů, maloobchodní služby týkající se potravin poskytované prostřednictvím celosvětových počítačových sítí, maloobchodní služby v oblasti potravin, maloobchodní služby v oblasti

vlasových přípravků, maloobchodní služby v oblasti vonných přípravků, maloobchodní zásilkové služby týkající se nealkoholických a alkoholických nápojů, maloobchodní zásilkové služby týkající se potravin, management a konzultace v oblasti obchodních postupů, management lidských zdrojů, marketing, merchandising, obchodní poradenské služby ohledně zakládání franšíz, obchodní poradenské služby, obchodní konzultační a poradenské služby, obchodní informace a poradenství pro spotřebitele při výběru výrobků a služeb, obchodní analýzy, informační služby a průzkumy trhu, plánování marketingových strategií, plánování a vedení obchodních trhů, výstav a prezentací k ekonomickým a reklamním účelům, organizace a řízení prezentací výrobků, pomoc v obchodní a podnikatelské činnosti, management a administrativní služby, poradenské služby vztahující se k propagaci prodeje, prezentace výrobků v komunikačních médiích pro účely maloobchodu, reklamní, marketingové a propagační služby, rozšiřování reklamních marketingových a propagačních materiálů, služby předvádění výrobků a vystavování zboží, služby obchodních výstav a veletrhů, služby vztahů s veřejností (public relations), správa věrnostních programů (a základě nákupních kuponů, účelů, vedení účetních knih a revize účtů (audity), velkoobchodní prodej chemikálií pro použití v zemědělství, velkoobchodní prodej chemikálií pro použití v zahradnictví, velkoobchodní prodej chemikálií pro použití v lesnictví, velkoobchodní prodej čistících přípravků, velkoobchodní prodej dietetických přípravků, velkoobchodní prodej výživových doplňků, velkoobchodní prodej vonných přípravků, velkoobchodní prodej veterinárních přípravků a výrobků, velkoobchodní prodej potravy (pro zvířata), velkoobchodní prodej nealkoholických a alkoholických nápojů, velkoobchodní prodej krmiva pro zvířata, velkoobchodní prodej kosmetiky a parfumerie, velkoobchodní prodej generátorů vodíku a/nebo kyslíku, velkoobchodní prodej ionizátorů, zpracování, systematizace a správa dat, administrativní zpracovávání nákupních objednávek v rámci služeb poskytovaných zásilkovými společnostmi, maloobchodní služby zásilkového prodeje zaměřené na kosmetické přípravky, předváděcí akce a výstavy, pořádání předváděcích akcí pro obchodní účely, marketing, cílený marketing, internetový marketing, event marketing (získávání zákazníků pořádáním akcí), propagace a prezentace eventů prostřednictvím webových stránek eventů, propagace na sociálních sítích, automatizované propagace v síti Internet a na sociálních sítích, on-line služba pro marketing obchodních sítí a franšíz zajišťující dodržování korporátní identity, pravidel franchizy, optimalizaci marketingu sítě, zjednodušení práce uživateli pomocí aplikační podpory pro interní procesy a efektivitu na základě reportingu, správy dat pro obchodní sítě, on-line platforma pro propojování obchodních kontaktů, zprostředkování obchodních kontaktů a provádění obchodních operací; (36) vydávání hodnotových poukázek v souvislosti s věrnostními programy pro zákazníky, vydávání hodnotových poukázek jako odměn za zákaznickou věrnost, vydávání hodnotových poukázek v souvislosti s motivačními programy, vydávání hodnotových poukázek jako součást zákaznického pobídkového programu, investiční služby, investiční poradenství, kapitálové investice, sjednávání investic, ochrana investic, management investic, správa kapitálových investic, investice kapitálových fondů, investice podílových fondů, majetkové investice (realitní), řízení důchodových investic, management hypotéčních investic, investiční management, investiční makléřství, investiční svěřenství, investiční analýzy, investiční kluby, průmyslové investice, financování investic, distribuce podílových fondů, finanční management fondů, finanční služby pro zabezpečování fondů, finanční správa fondů, investice do podílových fondů, investiční služby hedgeových fondů, investování fondů pro třetí osoby, makléřské služby týkající se ke podílových fondů, otevřené investiční fondy, převod fondů, řízení fondů, služby finančních investičních fondů, služby penzijních fondů, služby v oblasti hedgových fondů, služby v oblasti řízení fondů, správa fondů a investic, správa majetku finančních fondů, správa soukromých kapitálových fondů, správa svěřených majetkových fondů, zřizování podílových fondů pro třetí osoby, služby v oblasti správy kapitálových investic, finanční správa kolektivních investičních programů, finanční služby související s investicemi, finanční a investiční konzultační služby, finanční a investiční poradenské služby, soukromé investice a investiční služby se zaměřením na rizikový kapitál, finanční poradenství v oblasti investic, administrativní služby v oblasti investic, makléřské služby v oblasti kapitálových investic, investiční management a rozdělování variabilních anuit, investiční služby v oblasti státních dluhopisů, poskytování informací o veřejně obchodovaných investicích, služby v oblasti managementu investičního portfolia, služby týkající se průzkumu v oblasti investic, poradenské služby v oblasti investic a financí, služby týkající se investic v oblasti cenných papírů, poradenské služby v oblasti finančního plánování a investic, služby týkající se investic v oblasti cenných papírů pro soukromé investory, služby týkající se převodu a transakce investičních fondů, poskytování on-line informací o

investičních účtech, digitalizované informační služby vztahující se k investicím, obchodování s dluhopisy, služby v oblasti dluhopisů, dluhopisy (poskytování finančních záruk), obchodování s akciemi a dluhopisy, makléřské služby v oblasti dluhopisů, finanční služby týkající se dluhopisů, makléřské služby zaměřené na korporativní dluhopisy, makléřské služby v oblasti akciových dluhopisů, informační služby vztahující se k dluhopisům, makléřské služby týkající se akcií a dluhopisů, příprava finančních analýz v oblasti trhů s dluhopisy, finanční služby; (40) zakázková výroba léků, lékařských výrobků, dietních potravin a potravních doplňků pro druhé, zpracování biofarmaceutických, farmaceutických, kosmetických, chemických materiálů, zpracování léčivých nebo kosmetických materiálů, zpracování biofarmaceutických, farmaceutických, kosmetických nebo chemických materiálů pro druhé, zpracování surovin pro výrobu farmaceutických, kosmetických, průmyslových výrobků nebo výrobků pro domácnost, zpracování výrobků pro účely výroby farmaceutických, kosmetických, průmyslových výrobků nebo výrobků pro domácnost, přeměna chemických výrobků, zpracování chemických a petrochemických výrobků, zakázková výroba farmaceutických, kosmetických, průmyslových výrobků, výrobků pro domácnost, pečujících výrobků, kosmetických přípravků a líčidel, výroba léčiv na zakázku a farmaceutické nebo parafarmaceutické výrobky v galenických formách všeho druhu (zakázková výroba), zakázková výroba farmaceutických účinných látek, zpracování farmaceutických účinných látek pro účely výroby léků, zakázková výroba léků na bázi farmaceutických účinných látek; (41) školení o výživě (ne lékařské), poskytování vzdělávacích kurzů vztahujících se k výživě, poskytování výuky v oblasti výživy, vzdělávací služby v oblasti výživy, vedení školicích on-line kurzů zaměřených na výživu, pořádání vzdělávacích služeb vztahujících se k dietám, výuka dietetiky, publikování novin pro zákazníky na Internetu, vzdělávací kurzy vztahující se k službám zákazníkům, vzdělávací služby týkající se spokojenosti zákazníků, školení v oblasti prodeje, vzdělávací služby zaměřené na školení v oblasti prodeje, praktické cvičení (předvádění), praktický výcvik [předvádění], předváděcí akce (pro účely výuky), školicí, vzdělávací a konzultační činnost v rámci této třídy, vydavatelská a nakladatelská činnost, publikační činnost, organizování a vedení konferencí, kongresů, seminářů, školení, odborných stáží, organizování kulturních nebo vzdělávacích akcí, pořádání pracovních setkání, provádění odborných a speciálních zkoušek v rámci výuky, sportovní aktivity, organizování zábavných akcí, rezervací systém pro zábavní, kulturní, vzdělávací a školicí akce, organizování konferencí, výstav a soutěží, překladatelské a tlumočnické služby, provozování vzdělávacích zařízení, publikování a vydávání tiskovin, on-line publikování, služby vydavatelství (včetně vydávání elektronických publikací), organizování a vedení kolokvií, konferencí, kongresů, symposií, výukových a motivačních programů, seminářů, školení, kurzů, workshopů, teambuildingové služby v rámci této třídy, outdoorové kurzy, přednášky a studijní akce, instruktážní a výchovný výcvik, lektorská činnost, výuka a rekvalifikační kurzy, manažerské kurzy, praktické cvičení a trénink, tréninkové a vzdělávací programy, tvorba televizních nebo rozhlasových pořadů nebo programů, nakladatelství a vydavatelství, ediční činnost, publikační činnost, nahrávání nosičů zvukových nebo obrazově zvukových, půjčování nahraných zvukových a zvukově obrazových záznamů, výroba, tvorba a šíření audiovizuálních děl, TV produkce, filmová produkce, televizní výroba programů, tvorba programů, tvorba a výroba televizních a audiovizuálních programů, zprostředkování v oblasti kultury, výchovy, zábavy a sportu; (42) vědecké a technologické služby a související výzkum a projektování, průmyslová analýza, průmyslový výzkum a průmyslový výzkum a vývoj kontroly kvality a ověřování, navrhování a vývoj počítačového hardwaru a softwaru, registrace léků v rámci této třídy, výzkum a vývoj v oblasti zdravotních věd a farmakologie, vývoj farmaceutických přípravků a léčiv, klinický výzkum léčivých výrobků, výzkum v oboru léčiv, klinický výzkum v oblasti lékařství a farmakologie, výzkum a vývoj v oblasti kosmetiky, výzkum a vývoj v oblasti dietetiky a nutraceutiky, veterinární laboratorní služby; (44) alternativní medicína, aromaterapie, bylinkářství, chiropraxe, estetické služby, farmaceutické služby, farmaceutické poradenství, fyzioterapie, genetické poradenství, hodnocení kontroly hmotnosti, holistická psychoterapie, hubení plevele, hubení škůdců pro zemědělství, zahradnictví a lesnictví, a poskytování informací vztahujících se k nim, hydroterapie, hygienická a kosmetická péče, hygienická a kosmetická péče o zvířata, konzultační služby týkající se lékařské zdravotní péče, konzultační služby týkající se kosmetické péče, konzultační služby týkající se výživy, konzultační služby týkající se péče o zdraví, lázeňské služby, lékařská analýza, lékařská vyšetření, lékařské informace, lékařské služby, paliativní péče, odborné poradenství se zaměřením na zdraví, poradenství ve vztahu k používání nechemického ošetřování pro udržitelné zemědělství a zahradnictví, poskytování informací o potravinových doplňcích a výživě, pronájem vybavení k péči o osobní

hygienu a krásu, pronájem zařízení k péči o lidské zdraví, psychoterapie, salóny krásy, sanatoria, sauny, služby péče o zdraví zvířat, služby péče o vzhled a čistotu zvířat, služby péče o hygienu a krásu, služby péče o duševní zdraví, služby zdravotní péče, služby zubního lékařství, solária, zahradnické služby a služby zahradní architektury, turecké lázně, terapeutické služby, telemedicína, zemědělské služby, služby akvakultury, zahradnické a lesnické služby, konzultační služby týkající se výživy, odborné poradenství v oblasti výživy, poradenství v oblasti diety a výživy, poradenství vztahující se k výživě zvířat, poradenství v oblasti výživy, služby kyslíkového baru, dietetické služby, dietetické konzultační služby (lékařské), plánování a kontrola diet, služby poskytované dietetikem, zotavovny, péče o hygienu a krásu zvířat, služby v oblasti poskytování lékařských informací, poskytování lékařských informací za pomoci webových stránek, digitálních médií a databází, konzultační služby v oboru léčiv, poskytování informací týkajících se dietních a výživových doplňků, zdravotní poradenství, poradenství v oblasti stravování, farmaceutické poradenství a poradenské služby v souvislosti se zjišťováním individuální farmaceutické a kosmetické potřeby, příprava receptů lékárníky, příprava a výdej léků, lékařské analýzy, výroba léků, informační služby v oblasti veterinárního farmaceutického průmyslu, veterinární nemocnice, veterinární služby, veterinární stomatologie, služby v oblasti veterinární chirurgie.

- (591) Barevná  
(730) **H2 WORLD HEALTH & BEAUTY COMPANY s.r.o.**, Muglinovská 154/73, Ostrava, Muglinov, 71200, CZ  
(740) Chytilová & spol., patentová kancelář, s.r.o., Nad spádem 641/20, Praha 4, Podolí, 14700

- (210) **O-573769**  
(220) 04.08.2021  
(320) 04.08.2021  
(511) 1, 3, 5, 10, 11, 31, 32, 35, 40, 41, 42, 44  
(540)



- (510) (1) biostimulátory jakožto stimulátory růstu rostlin, chemické produkty pro léčbu chorob rostlin, chemické přípravky pro prevenci patogenních infekcí u rostlin, hnojiva pro domácí rostliny, konzervační přípravky na rostliny, látky ke kontrole růstu vodních rostlin, látky na podporu růstu rostlin, látky na regulaci růstu rostlin, minerální přípravky k použití jako výživové doplňky pro rostliny, přípravky k regulaci růstu rostlin, přípravky na ochranu rostlin před patogeny, přípravky na podporu růstu rostlin, přípravky na posílení rostlin, přípravky na posilňování rostlin, přípravky pro výživu rostlin, přírodní a syntetické prostředky podporující růst rostlin, výtažky z mořských řas pro použití jako stimulanty růstu u rostlin, výživa pro rostliny, živiny pro rostliny, chemické výrobky k použití při výrobě krmiv pro zvířata, chemická aditiva k použití při výrobě krmiv pro zvířata, enzymy pro použití při výrobě krmiva pro domácí zvířata, chemické přípravky pro použití při chovu hospodářských zvířat, konzervanty do krmiv pro zvířata (chemické), pevný kyslík (k jiným než lékařským účelům), kyslík pro průmyslové použití, směsi ozonu a kyslíku (k jiným než lékařským účelům), výživa pro rostliny, listová výživa, kultivační média, hnojiva a chemické látky pro použití v zemědělství, zahradnictví a lesnictví; (3) antiperspirační výrobky, antiperspiranty a deodoranty, balzámy, jiné než pro léčebné účely, bělicí přípravky k použití v domácnosti, bělicí přípravky [odbarvovače] pro kosmetické účely, čisticí prostředky a vonné přípravky, čisticí prostředky pro domácnost, čisticí prostředky pro vozidla, deodoranty a antiperspiranty, depilační přípravky, depilační prostředky, hygienické přípravky jako toaletní potřeby, hydratační přípravky, funkční kosmetika, fyto kosmetické

přípravky, kosmetické přípravky, parfumerie, přípravky pro osobní hygienu, kosmetické přípravky pro péči o zvířata, koupelové přípravky (neléčivé), lešticí přípravky, mýdla a gely, líčidla, parfumerie a vonné přípravky, prací prostředky, přípravky do koupele, přípravky na čištění a leštění kůže a obuvi, přípravky na odstraňování ochlupení a holící přípravky, přípravky pro ústní hygienu, přípravky pro péči o vlasy, přípravky pro osobní hygienu a kosmetické přípravky, vonné oleje a aromatické výtažky, vonné přípravky pro domácnost; (5) adstringenty pro lékařské účely, algicidy, antibakteriální gely, antibakteriální, dezinfekční přípravky, antibakteriální přípravky, antivirové přípravky, antioxidy, antiseptika, antiseptické přípravky pro péči o tělo, antioxidanty, antiparazitika, antioxidanty pro dietetické účely, antioxidační doplňky, antimikrobiální přípravky pro dermatologické použití, antibiotika, antibioidické doplňky stravy pro zvířata, baktericidní látky, biocidy, dezinfekční prostředky k veterinárnímu použití, dezinfekční a antiseptické přípravky, deodoranty do automobilů, deodoranty, jiné než pro lidskou potřebu nebo potřebu zvířat, diagnostické přípravky a materiály, farmaceutické přípravky a přírodní léčiva, fungicidy, imunostimulanty, hygienické přípravky a výrobky, herbicidy, germicidy, insekticidy, koupelové přípravky k ošetření zvířat, koupelové přípravky pro léčebné účely, léčebná a dezinfekční mýdla a čistící přípravky, medikované krmivo pro zvířata, nutraceutika pro zvířata, nutraceutika pro lidi, nutraceutika jako dietní doplňky, nutraceutické přípravky pro terapeutické nebo lékařské účely, nápojové směsi jako dietní doplňky, nápojové směsi v prášku jako doplňky výživy, nápoje upravené pro lékařské účely, nápoje pro kojence, multivitaminové přípravky, minerální vody pro léčebné účely, minerální přípravky a látky pro lékařské použití, minerální potravinové doplňky, minerální doplňky stravy, minerální doplňky krmiva hospodářských zvířat, minerální dietní doplňky pro lidi, mikrobiocidy, obvazy, obvazový materiál a aplikátory léčebných přípravků, potravní doplňky pro zvířata, potravní doplňky a dietetické přípravky, potraviny pro batolata, pevný kyslík k lékařskému použití, pevné plyny k léčebným účelům, peroxid vodíku pro lékařské účely, peroxid vodíku pro léčebné účely, přípravky na dezodoraci a čištění vzduchu, přípravky proti rostlinným a živočišným škůdcům, veterinární léčiva, vitaminové a minerální doplňky, vitaminové a minerální přípravky, zubní přípravky a výrobky a léčebné zubní pasty, doplňky výživy, kojenecká výživa, nápojové směsi v prášku jako doplňky výživy, výživové doplňky, výživové doplňky do krmiva hospodářských zvířat, výživové doplňky pro veterinářské účely, výživové doplňky ve formě nápojů, výživové nápojové směsi pro použití jako náhražky jídla, dietetické a nutriční přípravky, dietetické doplňky pro sportovce, dietetické látky pro léčebné účely, dietetické nápoje pro léčebné účely, dietetické potraviny pro léčebné účely, potravní doplňky a dietetické přípravky, kyslík pro léčebné účely, kyslíkové koupele, pevný kyslík k lékařskému použití; (10) antikoncepční prostředky, lékařské a veterinární přístroje a nástroje, materiály a potřeby na šití ran, masážní přístroje, lékařské zobrazovací přístroje, nábytek a lůžkoviny pro lékařské účely, zařízení pro manipulaci s pacienty, oděvy, pokrývky hlavy a obuv, ortézy a podpěry pro lékařské účely, oděvy, pokrývky hlavy a obuv pro zdravotnické pracovníky a pacienty, ortopedické potřeby, pomůcky na krmení a dudlíky, pomůcky pro nedoslýchavé, pomůcky pro umožnění pohyblivosti, potřeby na ochranu sluchu, protetické výrobky a umělé implantáty, sexuální pomůcky, stomatologické přístroje a nástroje, umělé orgány a implantáty, zařízení pro chirurgii a pro ošetřování ran, zařízení pro diagnostiku, vyšetřování a monitorování, zařízení pro fyzioterapii a rehabilitaci, zařízení pro léčbu pohybového aparátu, zařízení pro zubní lékařství, zubní protézy, inhalátory kyslíku pro léčebné účely, koncentrátoři kyslíku pro léčebná použití, inhalátory vodíku; (11) generátory ionizované vody, ionizační komory, přístroje na ionizaci a čištění vzduchu, zvlhčovače, zařízení na úpravu vzduchu, zařízení na filtraci vzduchu, zařízení na filtrování vody, zařízení na ionizaci vzduchu, zařízení na čištění, odsolování a úpravu vody, vzduchové filtry, vybavení k vaření, ohřívání, chlazení a uchovávání potravin a nápojů, vysoušecí zařízení, ventilační zařízení, topná, ventilační a klimatizační zařízení a čistící zařízení, topná a sušící přístroje pro osobní potřeby, topné, ventilační a klimatizační systémy, topné, ventilační a klimatizační systémy pro vozidla, sterilizační, dezinfekční a dekontaminační zařízení, sanitární zařízení, zařízení pro rozvod vody a hygienická zařízení, sanitární zařízení, zařízení do koupelen a instalační armatury, parní lázně a sauny, ionizační přístroje na úpravu vzduchu, ionizátory vody, filtry pro průmyslové účely a pro použití v domácnosti, dekorační fontány, postřikovače a zavlažovací systémy; (31) jedlé pochoutky pro zvířata, krmiva a potravina pro zvířata, krmné směsi pro zvířata, nápoje pro zvířata, nápoje pro domácí zvířata, krmivo pro domácí zvířata (mazlíčky); (32) voda se zvýšenou výživnou hodnotou, džusy, nápoje na bázi ořechů a sóji, pivo a pivovarnické výrobky, ochucené sycené nápoje, nealkoholické nápoje, přípravky pro výrobu nápojů, voda

obohacená o minerály [nápoje], tablety k přípravě šumivých nápojů, soda, smoothies (nealkoholické ovocné koktejly), sirupy do nápojů, nealkoholické nápoje obohacené o vitamíny, nealkoholické nápoje obohacené vitamíny a minerálními solemi, nutričně obohacené nápoje, odalkoholizované nápoje, ovocné šťávy, prášky na přípravu nápojů, přípravky k výrobě nápojů, nápoje pro sportovce, nápoje obsahující vitamíny, mošty, minerální voda; (35) organizace a management obchodních motivačních a věrnostních programů, organizace, obsluha a sledování věrnostních programů pro zákazníky, organizace zákaznických věrnostních programů pro komerční, propagační nebo reklamní účely, věrnostní, pobídkové a bonusové programy, věrnostní zákaznické služby ke komerčním, propagačním a/nebo reklamním účelům, správa zákaznických věrnostních, motivačních nebo propagačních programů, řízení věrnostních programů zahrnující slevy nebo pobídky, podpora prodeje prostřednictvím zákaznických věrnostních programů, organizace, provozování a kontrola prodeje a propagačních motivačních programů, vedení motivačních programů pro zaměstnance, analýza reakcí zákazníků, event marketing (získávání zákazníků pořádáním akcí), obchodní informace a poradenství pro zákazníky (zákaznická poradna), poskytování informací zákazníkům o výrobku, poskytování zákaznických informací o produktech prostřednictvím Internetu, služby zákaznického klubu pro komerční, propagační a/nebo reklamní účely, obchodní asistence týkající se franchisingu, obchodně reklamní služby týkající se franchisingu, obchodní poradenské služby, týkající se franchisingu, poradenství v oblasti obchodního managementu vztahující se k franchisingu, administrativní podpora a zpracování dat [služby], analýza reakce na reklamu a výzkumu trhu, maloobchodní prodej nealkoholických nápojů, maloobchodní prodej chemikálií pro použití v zemědělství, maloobchodní prodej chemikálií pro použití v zahradnictví, maloobchodní prodej čajů, maloobchodní prodej výrobků obsahujících molekulární vodík, maloobchodní prodej farmak a veterinárních přípravků, maloobchodní prodej sanitárních přípravků, maloobchodní prodej léčebných a dietetických přípravků, maloobchodní prodej čistících prostředků a potřeb, maloobchodní prodej kosmetiky a parfumerie, maloobchodní prodej generátorů vodíku a/nebo kyslíku, maloobchodní prodej ionizátorů, maloobchodní prodej zařízení pro vaření, chlazení, ohřívání, mražení, úpravu vody, úpravu ovzduší, maloobchodní nebo velkoobchodní služby pro farmaceutické, veterinární a sanitární přípravky a lékařské potřeby, konzultační a poradenské služby a pomoc v oblasti reklamní, marketingové a propagační činnosti, maloobchodní prodej krmiva pro zvířata, maloobchodní prodej lékařských přístrojů, maloobchodní prodej potravy (pro zvířata), maloobchodní prodej předmětů sloužících k hygieně lidí, maloobchodní prodej předmětů sloužících k úpravě vzhledu zvířat, maloobchodní prodej předmětů sloužících k hygieně zvířat, maloobchodní prodej přípravků na výrobu nápojů, maloobchodní prodej přípravků pro péči o zvířata, maloobchodní prodej přístrojů sloužících opalování, maloobchodní prodej veterinárních přípravků, maloobchodní prodej výživových doplňků, maloobchodní prodej zařízení pro fyzikální terapii, maloobchodní služby týkající se nealkoholických a alkoholických nápojů poskytované prostřednictvím celosvětových počítačových sítí, maloobchodní prodej alkoholických a nealkoholických nápojů, maloobchodní služby týkající se potravin poskytované prostřednictvím katalogů, maloobchodní služby týkající se potravin poskytované prostřednictvím celosvětových počítačových sítí, maloobchodní služby v oblasti potravin, maloobchodní služby v oblasti vlasových přípravků, maloobchodní služby v oblasti vonných přípravků, maloobchodní zásilkové služby týkající se nealkoholických a alkoholických nápojů, maloobchodní zásilkové služby týkající se potravin, management a konzultace v oblasti obchodních postupů, management lidských zdrojů, marketing, merchandising, obchodní poradenské služby ohledně zakládání franšíz, obchodní poradenské služby, obchodní konzultační a poradenské služby, obchodní informace a poradenství pro spotřebitele při výběru výrobků a služeb, obchodní analýzy, informační služby a průzkumy trhu, plánování marketingových strategií, plánování a vedení obchodních trhů, výstav a prezentací k ekonomickým a reklamním účelům, organizace a řízení prezentací výrobků, pomoc v obchodní a podnikatelské činnosti, management a administrativní služby, poradenské služby vztahující se k propagaci prodeje, prezentace výrobků v komunikačních médiích pro účely maloobchodu, reklamní, marketingové a propagační služby, rozšiřování reklamních marketingových a propagačních materiálů, služby předvádění výrobků a vystavování zboží, služby obchodních výstav a veletrhů, služby vztahů s veřejností (public relations), správa věrnostních programů na základě nákupních kuponů, účetnictví, vedení účetních knih a revize účtů (audity), velkoobchodní prodej chemikálií pro použití v zemědělství, velkoobchodní prodej chemikálií pro použití v zahradnictví, velkoobchodní prodej chemikálií pro použití v lesnictví, velkoobchodní prodej čistících přípravků, velkoobchodní prodej dietetických přípravků, velkoobchodní



prodej výživových doplňků, velkoobchodní prodej vonných přípravků, velkoobchodní prodej veterinárních přípravků a výrobků, velkoobchodní prodej potravy (pro zvířata), velkoobchodní prodej nealkoholických a alkoholických nápojů, velkoobchodní prodej krmiva pro zvířata, velkoobchodní prodej kosmetiky a parfumerie, velkoobchodní prodej generátorů vodíku a/nebo kyslíku, velkoobchodní prodej ionizátorů, zpracování, systematizace a správa dat, administrativní zpracování nákupních objednávek v rámci služeb poskytovaných zásilkovými společnostmi, maloobchodní služby zásilkového prodeje zaměřené na kosmetické přípravky, předváděcí akce a výstavy, pořádání předváděcích akcí pro obchodní účely, marketing, cílený marketing, internetový marketing, event marketing (získávání zákazníků pořádáním akcí), propagace a prezentace eventů prostřednictvím webových stránek eventů, propagace na sociálních sítích, automatizované propagace v síti Internet a na sociálních sítích, on-line služba pro marketing obchodních sítí a franšíz zajišťující dodržování korporátní identity, pravidel franchizy, optimalizaci marketingu sítě, zjednodušení práce uživateli pomocí aplikační podpory pro interní procesy a efektivitu na základě reportingu, správ dat pro obchodní sítě, on-line platforma pro propojování obchodních kontaktů, zprostředkování obchodních kontaktů a provádění obchodních operací; (40) zakázková výroba léků, lékařských výrobků, dietních potravin a potravních doplňků pro druhé, zpracování biofarmaceutických, farmaceutických, kosmetických, chemických materiálů, zpracování léčivých nebo kosmetických materiálů, zpracování biofarmaceutických, farmaceutických, kosmetických nebo chemických materiálů pro druhé, zpracování surovin pro výrobu farmaceutických, kosmetických, průmyslových výrobků nebo výrobků pro domácnost, přeměna chemických výrobků, zpracování chemických a petrochemických výrobků, zakázková výroba farmaceutických, kosmetických, průmyslových výrobků, výrobků pro domácnost, pečujících výrobků, kosmetických přípravků a lícidel, výroba léčiv na zakázku a farmaceutické nebo parafarmaceutické výrobky v galenických formách všeho druhu (zakázková výroba), zakázková výroba farmaceutických účinných látek, zpracování farmaceutických účinných látek pro účely výroby léků, zakázková výroba léků na bázi farmaceutických účinných látek; (41) školení o výživě (ne lékařské), poskytování vzdělávacích kurzů vztahujících se k výživě, poskytování výuky v oblasti výživy, vzdělávací služby v oblasti výživy, vedení školicích on-line kurzů zaměřených na výživu, pořádání vzdělávacích služeb vztahujících se k dietám, výuka dietetiky, publikování novin pro zákazníky na Internetu, vzdělávací kurzy vztahující se k službám zákazníkům, vzdělávací služby týkající se spokojenosti zákazníků, školení v oblasti prodeje, vzdělávací služby zaměřené na školení v oblasti prodeje, praktické cvičení (předvádění), praktický výcvik [předvádění], předváděcí akce (pro účely výuky), školicí, vzdělávací a konzultační činnost v rámci této třídy, vydavatelská a nakladatelská činnost, publikační činnost, organizování a vedení konferencí, kongresů, seminářů, školení, odborných stáží, organizování kulturních nebo vzdělávacích akcí, pořádání pracovních setkání, provádění odborných a speciálních zkoušek v rámci výuky, sportovní aktivity, organizování zábavných akcí, rezervační systém pro zábavní, kulturní, vzdělávací a školicí akce, organizování konferencí, výstav a soutěží, překladatelské a tlumočnické služby, provozování vzdělávacích zařízení, publikování a vydávání tiskovin, on-line publikování, služby vydavatelství (včetně vydávání elektronických publikací), organizování a vedení kolokvií, konferencí, kongresů, sympozií, výukových a motivačních programů, seminářů, školení, kurzů, workshopů, teambuildingové služby v rámci této třídy, outdoorové kurzy, přednášky a studijní akce, instruktážní a výchovný výcvik, lektorská činnost, výuka a rekvalifikační kurzy, manažerské kurzy, praktické cvičení a trénink, tréninkové a vzdělávací programy, tvorba televizních nebo rozhlasových pořadů nebo programů, nakladatelství a vydavatelství, ediční činnost, publikační činnost, nahrávání nosičů zvukových nebo obrazově zvukových, půjčování nahraných zvukových a zvukově obrazových záznamů, výroba, tvorba a šíření audiovizuálních děl, TV produkce, filmová produkce, televizní výroba programů, tvorba programů, tvorba a výroba televizních a audiovizuálních programů, zprostředkování v oblasti kultury, výchovy, zábavy a sportu; (42) vědecké a technologické služby a související výzkum a projektování, průmyslová analýza, průmyslový výzkum a průmyslový návrh, služby kontroly kvality a ověřování, navrhování a vývoj počítačového hardwaru a softwaru, registrace léků v rámci této třídy, výzkum a vývoj v oblasti zdravotních věd a farmakologie, vývoj farmaceutických přípravků a léčiv, klinický výzkum léčivých výrobků, výzkum v oboru léčiv, klinický výzkum v oblasti lékařství a farmakologie, výzkum a vývoj v oblasti kosmetiky, výzkum a vývoj v oblasti dietetiky a nutraceutiky, veterinární laboratorní služby; (44) alternativní medicína, aromaterapie, bylinkářství, chiropraxe,

estetické služby, farmaceutické služby, farmaceutické poradenství, fyzioterapie, genetické poradenství, hodnocení kontroly hmotnosti, holistická psychoterapie, hubení plevele, hubení škůdců pro zemědělství, zahradnictví a lesnictví, a poskytování informací vztahujících se k nim, hydroterapie, hygienická a kosmetická péče, hygienická a kosmetická péče o zvířata, konzultační služby týkající se lékařské zdravotní péče, konzultační služby týkající se kosmetické péče, konzultační služby týkající se výživy, konzultační služby týkající se péče o zdraví, lázeňské služby, lékařská analýza, lékařská vyšetření, lékařské informace, lékařské služby, paliativní péče, odborné poradenství se zaměřením na zdraví, poradenství ve vztahu k používání nechemického ošetřování pro udržitelné zemědělství a zahradnictví, poskytování informací o potravinových doplňcích a výživě, pronájem vybavení k péči o osobní hygienu a krásu, pronájem zařízení k péči o lidské zdraví, psychoterapie, salóny krásy, sanatoria, sauny, služby péče o zdraví zvířat, služby péče o vzhled a čistotu zvířat, služby péče o hygienu a krásu, služby péče o duševní zdraví, služby zdravotní péče, služby zubního lékařství, solária, zahradnické služby a služby zahradní architektury, turecké lázně, terapeutické služby, telemedicína, zemědělské služby, služby akvakultury, zahradnické a lesnické služby, konzultační služby týkající se výživy, odborné poradenství v oblasti výživy, poradenství v oblasti diety a výživy, poradenství vztahující se k výživě zvířat, poradenství v oblasti výživy, služby kyslíkového baru, dietetické služby, dietetické konzultační služby (lékařské), plánování a kontrola diet, služby poskytované dietetikem, zotavovny, péče o hygienu a krásu zvířat, služby v oblasti poskytování lékařských informací, poskytování lékařských informací za pomoci webových stránek, digitálních médií a databází, konzultační služby v oboru léčiv, poskytování informací týkajících se dietních a výživových doplňků, zdravotní poradenství, poradenství v oblasti stravování, farmaceutické poradenství a poradenské služby v souvislosti se zjišťováním individuální farmaceutické a kosmetické potřeby, příprava receptů lékárníky, příprava a výdej léků, lékařské analýzy, výroba léků, informační služby v oblasti veterinárního farmaceutického průmyslu, veterinární nemocnice, veterinární služby, veterinární stomatology, služby v oblasti veterinární chirurgie.

(591) Barevná

(730) **H2 WORLD HEALTH & BEAUTY COMPANY s.r.o.**, Muglinovská 154/73, Ostrava, Muglinov, 71200, CZ

(740) Chytilová & spol., patentová kancelář, s.r.o., Nad spádem 641/20, Praha 4, Podolí, 14700

(210) **O-573772**

(220) 04.08.2021

(320) 04.08.2021

(511) 3, 8, 16

(540)

## BALTOOL

(510) (3) neléčivé kosmetické a toaletní přípravky, neléčivé přípravky pro ústní hygienu, parfumerní výrobky, éterické oleje, bělicí přípravky a další prací prostředky, přípravky na čištění, leštění, drhnutí a broušení; (8) ruční nářadí a nástroje (na ruční pohon), přístroje, bodné a sečné zbraně, břitvy, žiletky a holicí stroje; (16) papír a lepenka, tiskárenské výrobky, potřeby pro vazbu knih, fotografie, papírnické zboží a kancelářské potřeby s výjimkou nábytku, lepidla jako kancelářské potřeby nebo pro domácnost, potřeby pro rýsování a kreslení a potřeby pro umělce, malířské štetce, instruktážní a výukové materiály, plastové archy, fólie a sáčky pro balení a obaly, tiskařské typy, štočky.

(730) **BARVY A LAKY HOSTIVAŘ, a.s.**, Průmyslová 1472/11, Praha 10, Hostivař, 10200, CZ

(740) Advokátní kancelář Hartmann, Jelínek, Fráňa a partneři, s.r.o., Sokolovská 5/49, Praha 8, Karlín, 18600

- (210) **O-573774**  
(220) 04.08.2021  
(320) 04.08.2021  
(511) 1, 3, 5, 7, 9, 10, 11, 12, 16, 31, 32, 33, 35, 39, 40, 41, 42, 44  
(540)



- (510) (1) biostimulátory jakožto stimulanty růstu rostlin, chemické produkty pro léčbu chorob rostlin, chemické přípravky pro prevenci patogenních infekcí u rostlin, hnojiva pro domácí rostliny, konzervační přípravky na rostliny, látky ke kontrole růstu vodních rostlin, látky na podporu růstu rostlin, látky na regulaci růstu rostlin, minerální přípravky k použití jako výživové doplňky pro rostliny, přípravky k regulaci růstu rostlin, přípravky na ochranu rostlin před patogeny, přípravky na podporu růstu rostlin, přípravky na posílení rostlin, přípravky na posilování rostlin, přípravky pro výživu rostlin, přírodní a syntetické prostředky podporující růst rostlin, výtažky z mořských řas pro použití jako stimulant růstu u rostlin, výživa pro rostliny, živiny pro rostliny, chemické výrobky k použití při výrobě krmiv pro zvířata, chemická aditiva k použití při výrobě krmiv pro zvířata, enzymy pro použití při výrobě krmiva pro domácí zvířata, chemické přípravky pro použití při chovu hospodářských zvířat, konzervanty do krmiv pro zvířata (chemické), pevný kyslík (k jiným než lékařským účelům), kyslík pro průmyslové použití, směsi ozonu a kyslíku (k jiným než lékařským účelům), výživa pro rostliny, listová výživa, kultivační média, hnojiva a chemické látky pro použití v zemědělství, zahradnictví a lesnictví; (3) antiperspirační výrobky, antiperspiranty a deodoranty, balzámy, jiné než pro léčebné účely, bělicí přípravky k použití v domácnosti, bělicí přípravky [odbarvovače] pro kosmetické účely, čisticí prostředky a vonné přípravky, čisticí prostředky pro domácnost, čisticí prostředky pro vozidla, deodoranty a antiperspiranty, depilační přípravky, depilační prostředky, hygienické přípravky jako toaletní potřeby, hydratační přípravky, funkční kosmetika, fytkosmetické přípravky, kosmetické přípravky, parfumerie, přípravky pro osobní hygienu, kosmetické přípravky pro péči o zvířata, koupelové přípravky (neléčivé), lešticí přípravky, mýdla a gely, líčidla, parfumerie a vonné přípravky, prací prostředky, přípravky do koupele, přípravky na čištění a leštění kůže a obuvi, přípravky na odstraňování ochlupení a holicí přípravky, přípravky pro ústní hygienu, přípravky pro péči o vlasy, přípravky pro osobní hygienu a kosmetické přípravky, vonné oleje a aromatické výtažky, vonné přípravky pro domácnost; (5) adstringenty pro lékařské účely, algicidy, antibakteriální gely, antibakteriální, dezinfekční přípravky, antibakteriální přípravky, antivirové přípravky, antioxiny, antiseptika, antiseptické přípravky pro péči o tělo, antioxidanty, antiparazitika, antioxidanty pro dietetické účely, antioxiční doplňky, antimikrobiální přípravky pro dermatologické použití, antibiotika, antibioidické doplňky stravy pro zvířata, baktericidní látky, biocidy, dezinfekční prostředky k veterinárnímu použití, dezinfekční a antiseptické přípravky, deodoranty do automobilů, deodoranty, jiné než pro lidskou potřebu nebo potřebu zvířat, diagnostické přípravky a materiály, farmaceutické přípravky a přírodní léčiva, fungicidy, imunostimulanty, hygienické přípravky a výrobky, herbicidy, germicidy, insekticidy, koupelové přípravky k ošetření zvířat, koupelové přípravky pro léčebné účely, léčebná a dezinfekční mýdla a čisticí přípravky, medikované krmivo pro zvířata, nutraceutika pro zvířata, nutraceutika pro lidi, nutraceutika jako dietní doplňky, nutraceutické přípravky pro terapeutické nebo lékařské účely, nápojové směsi jako dietní doplňky, nápojové směsi v prášku jako doplňky výživy, nápoje upravené pro lékařské účely, nápoje pro kojence, multivitaminové přípravky, minerální vody pro léčebné účely, minerální přípravky a látky pro lékařské použití, minerální potravinové doplňky, minerální doplňky stravy, minerální doplňky krmiva hospodářských zvířat, minerální dietní doplňky pro lidi, mikrobiocidy, obvazy, obvazový materiál a aplikátory léčebných přípravků, potravní doplňky pro zvířata, potravní doplňky a dietetické přípravky, potraviny pro batolata, pevný kyslík k lékařskému použití, pevné plyny k léčebným účelům, peroxid vodíku pro lékařské účely, peroxid vodíku pro léčebné účely, přípravky na dezodoraci a čištění vzduchu, přípravky proti rostlinným a živočišným škůdcům, veterinární léčiva, vitamínové a minerální doplňky, vitamínové a minerální

přípravky, zubní přípravky a výrobky a léčebné zubní pasty, doplňky výživy, kojenecká výživa, nápojové směsi v prášku jako doplňky výživy, výživové doplňky, výživové doplňky do krmiva hospodářských zvířat, výživové doplňky pro veterinářské účely, výživové doplňky ve formě nápojů, výživové nápojové směsi pro použití jako náhražky jídla, dietetické a nutriční přípravky, dietetické doplňky pro sportovce, dietetické látky pro léčebné účely, dietetické nápoje pro léčebné účely, dietetické potraviny pro léčebné účely, potravní doplňky a dietetické přípravky, kyslík pro léčebné účely, kyslíkové koupele, pevný kyslík k lékařskému použití; (7) výdejní stojany na vodík pro čerpací stanice, příslušenství čerpacích stanic, výdejní stojany pro čerpací stanice (palivová výdejní čerpadla); (9) kódované věrnostní karty, software pro správu událostí - event management system SW, software pro platformu pro distribuci hromadných marketingových a transakčních emailů, AI modulů pro inteligentní doručování emailů do schránky uživatele, software pro analitiku výsledků email marketingových kampaní, software pro personalizaci emailového sdělení, software pro správu klientských kontaktů, software pro pokročilou segmentaci odběratelů kampaní, CRM, software pro věrnostní program, software pro notifikace abnormalit (CR, CTR, hloubka návštěvy, BR, ROI), software pro správu dat při organizování eventů, software pro automatizované a ruční rozesílání pozvánek a zpráv, CRM pro správu účastníků setkání, eventů a akcí, elektronické nástroje pro organizátory akcí, software pro analýzu akcí, setkání a eventů (účastníci, ohlasy, zpětná vazba), software pro propagaci akcí, eventů a setkání, marketing, cílený marketing, internetový marketing, event marketing (získávání zákazníků pořádáním akcí), propagace a prezentace eventů prostřednictvím webových stránek eventů, propagace na sociálních sítích, automatizované propagace v síti Internet a na sociálních sítích, aplikace ke stažení pro použití s mobilními zařízeními, aplikační software, aplikační software pro služby sociálních sítí přes Internet, audioknihy, audio a video záznamy, databáze (elektronické), elektronické publikace ke stažení, elektronické publikace nahrané na počítačových médiích, elektronické brožury ke stažení, firmware (mikroprogramové vybavení), interaktivní multimediální počítačové programy, interaktivní počítačové systémy, komunikační zařízení, nahraný obsah (počítačové programy, data a informace), obsah médií, platformy počítačového softwaru, počítače a počítačový hardware, počítačová periferní zařízení, počítačové operační systémy, počítačové softwarové aplikace, ke stažení, počítačové aplikační software, počítačový aplikační software do mobilních telefonů, počítačové systémy, počítačový software, počítačový software ke zlepšení audiovizuálních schopností multimediálních aplikací, počítačový software pro integraci aplikací a databází, počítačový software pro kontrolu a řízení přístupových aplikací serverů, software pro rezervační systémy, software a aplikace pro mobilní zařízení; (10) antikoncepční prostředky, lékařské a veterinární přístroje a nástroje, materiály a potřeby na šití ran, masážní přístroje, lékařské zobrazovací přístroje, nábytek a lůžkoviny pro lékařské účely, zařízení pro manipulaci s pacienty, oděvy, pokrývky hlavy a obuv, ortézy a podpěry pro lékařské účely, oděvy, pokrývky hlavy a obuv pro zdravotnické pracovníky a pacienty, ortopedické potřeby, pomůcky na krmení a dudlíky, pomůcky pro nedoslýchavé, pomůcky pro umožnění pohyblivosti, potřeby na ochranu sluchu, protetiké výrobky a umělé implantáty, sexuální pomůcky, stomatologické přístroje a nástroje, umělé orgány a implantáty, zařízení pro chirurgii a pro ošetřování ran, zařízení pro diagnostiku, vyšetřování a monitorování, zařízení pro fyzioterapii a rehabilitaci, zařízení pro léčbu pohybového aparátu, zařízení pro zubní lékařství, zubní protězy, inhalátory kyslíku pro léčebné účely, koncentrátoři kyslíku pro léčebná použití, inhalátory vodíku; (11) generátory ionizované vody, ionizační komory, přístroje na ionizaci a čištění vzduchu, zvlhčovače, zařízení na úpravu vzduchu, zařízení na filtraci vzduchu, zařízení na filtrování vody, zařízení na ionizaci vzduchu, zařízení na čištění, odsolování a úpravu vody, vzduchové filtry, vybavení k vaření, ohřívání, chlazení a uchovávání potravin a nápojů, vysoušecí zařízení, ventilační zařízení, topná, ventilační a klimatizační zařízení a čisticí zařízení, topné a sušící přístroje pro osobní potřebu, topné, ventilační a klimatizační systémy, topné, ventilační a klimatizační systémy pro vozidla, sterilizační, dezinfekční a dekontaminační zařízení, sanitární zařízení, zařízení pro rozvod vody a hygienická zařízení, sanitární zařízení, zařízení do koupelen a instalační armatury, parní lázně a sauny, ionizační přístroje na úpravu vzduchu, ionizátory vody, filtry pro průmyslové účely a pro použití v domácnosti, dekorační fontány, postřikovače a zavlažovací systémy; (12) automobily na vodíkový pohon, automobily, vzdušné a kosmické dopravní prostředky, vozidla a dopravní prostředky, vodní dopravní prostředky, prostředky na ochranu dopravních prostředků proti odcizení, bezpečnostní a zabezpečovací zařízení a vybavení pro dopravní prostředky, prostředky pro přepravu dětí a nepohyblivých osob, příslušenství a náhradní díly k těmto výrobkům uvedeným v tomto seznamu ve třídě 12; (16) věrnostní karty z papíru, cvičební sešity, časopisy a jiná periodika, vzdělávací

publikace, brožury, fotografie, letáky, plakáty, vizitky, fotoalba a alba pro sběratele, kancelářské potřeby (kromě nábytku), instruktážní příručky pro účely výuky, knihy, korekční a vymazávací pomůcky, lepidla pro kancelářské účely nebo pro použití v domácnosti, papír a lepenka, papírnické zboží a učební pomůcky, příručky (knihy), psací potřeby a razítka, pytle a balicí a obalové materiály a materiály pro skladování z papíru, lepenky nebo z plastů, školní potřeby, tiskoviny, umělecké předměty a figuríny z papíru a lepenky a architektonické modely, vyučovací pomůcky a potřeby, tištěné publikace, vzdělávací publikace, periodické publikace, propagační publikace; (31) jedlé pochoutky pro zvířata, krmiva a potrava pro zvířata, krmné směsi pro zvířata, nápoje pro zvířata, nápoje pro domácí zvířata, krmivo pro domácí zvířata (mazlíčky); (32) voda se zvýšenou výživnou hodnotou, džusy, nápoje na bázi ořechů a sóji, pivo a pivovarnické výrobky, ochucené sycené nápoje, nealkoholické nápoje, přípravky pro výrobu nápojů, vody, voda obohacená o minerály [nápoje], tablety k přípravě šumivých nápojů, soda, smoothies (nealkoholické ovocné koktejly), sirupy do nápojů, nealkoholické nápoje obohacené o vitamíny, nealkoholické nápoje obohacené vitamíny a minerálními solemi, nutričně obohacené nápoje, odalkoholizované nápoje, ovocné šťávy, prášky na přípravu nápojů, přípravky k výrobě nápojů, nápoje pro sportovce, nápoje obsahující vitamíny, mošty, minerální voda; (33) alkoholické nápoje v výjimkou piva, přípravky k výrobě alkoholických nápojů, lihoviny [nápoje], víno, předpřipravené alkoholické nápoje, mošt alkoholizovaný (cidre); (35) organizace a management obchodních motivačních a věrnostních programů, organizace, obsluha a sledování věrnostních programů pro zákazníky, organizace zákaznických věrnostních programů pro komerční, propagační nebo reklamní účely, věrnostní, pobídkové a bonusové programy, věrnostní zákaznické služby ke komerčním, propagačním a/nebo reklamním účelům, správa zákaznických věrnostních, motivačních nebo propagačních programů, řízení věrnostních programů zahrnující slevy nebo pobídky, podpora prodeje prostřednictvím zákaznických věrnostních programů, organizace, provozování a kontrola prodeje a propagačních motivačních programů, vedení motivačních programů pro zaměstnance, analýza reakcí zákazníků, event marketing (získávání zákazníků pořádáním akcí), obchodní informace a poradenství pro zákazníky (zákaznická poradna), poskytování informací zákazníkům o výrobku, poskytování zákaznických informací o produktech prostřednictvím Internetu, služby zákaznického klubu pro komerční, propagační a/nebo reklamní účely, obchodní asistence týkající se franchisingu, obchodně reklamní služby týkající se franchisingu, obchodní poradenské služby, týkající se franchisingu, poradenství v oblasti obchodního managementu vztahující se k franchisingu, administrativní podpora a zpracování dat [služby], analýza reakce na reklamu a výzkum trhu, maloobchodní prodej nealkoholických nápojů, maloobchodní prodej chemikálií pro použití v zemědělství, maloobchodní prodej chemikálií pro použití v zahradnictví, maloobchodní prodej čajů, maloobchodní prodej výrobků obsahujících molekulární vodík, maloobchodní prodej farmak a veterinárních přípravků, maloobchodní prodej sanitárních přípravků, maloobchodní prodej léčebných a dietetických přípravků, maloobchodní prodej čistících prostředků a potřeb, maloobchodní prodej kosmetiky a parfumerie, maloobchodní prodej generátorů vodíku a/nebo kyslíku, maloobchodní prodej ionizátorů, maloobchodní prodej zařízení pro vaření, chlazení, ohřívání, mražení, úpravu vody, úpravu ovzduší, maloobchodní nebo maloobchodní služby pro farmaceutické, veterinární a sanitární přípravky a lékařské potřeby, konzultační a poradenské služby a pomoc v oblasti reklamní, marketingové a propagační činnosti, maloobchodní prodej krmiva pro zvířata, maloobchodní prodej lékařských přístrojů, maloobchodní prodej potravy (pro zvířata), maloobchodní prodej předmětů sloužících k hygieně lidí, maloobchodní prodej předmětů sloužících k úpravě vzhledu zvířat, maloobchodní prodej předmětů sloužících k hygieně zvířat, maloobchodní prodej přípravků na výrobu nápojů, maloobchodní prodej přípravků pro péči o zvířata, maloobchodní prodej přístrojů sloužících opalování, maloobchodní prodej veterinárních přípravků, maloobchodní prodej výživových doplňků, maloobchodní prodej zařízení pro fyzikální terapii, maloobchodní služby týkající se nealkoholických a alkoholických nápojů poskytované prostřednictvím celosvětových počítačových sítí, maloobchodní prodej alkoholických a nealkoholických nápojů, maloobchodní služby týkající se potravin poskytované prostřednictvím katalogů, maloobchodní služby týkající se potravin poskytované prostřednictvím celosvětových počítačových sítí, maloobchodní služby v oblasti potravin, maloobchodní služby v oblasti vlasových přípravků, maloobchodní služby v oblasti vonných přípravků, maloobchodní zásilkové služby týkající se nealkoholických a alkoholických nápojů, maloobchodní zásilkové služby týkající se potravin, management a konzultace v oblasti obchodních postupů, management lidských zdrojů, marketing, merchandising, obchodní poradenské služby ohledně zakládání franšiz,

obchodní poradenské služby, obchodní konzultační a poradenské služby, obchodní informace a poradenství pro spotřebitele při výběru výrobků a služeb, obchodní analýzy, informační služby a průzkumy trhu, plánování marketingových strategií, plánování a vedení obchodních trhů, výstav a prezentací k ekonomickým a reklamním účelům, organizace a řízení prezentací výrobků, pomoc v obchodní a podnikatelské činnosti, management a administrativní služby, poradenské služby vztahující se k propagaci prodeje, prezentace výrobků v komunikačních médiích pro účely maloobchodu, reklamní, marketingové a propagační služby, rozšiřování reklamních marketingových a propagačních materiálů, služby předvádění výrobků a vystavování zboží, služby obchodních výstav a veletrhů, služby vztahů s veřejností (public relations), správa věrnostních programů na základě nákupních kuponů, účetnictví, vedení účetních knih a revize účtů (audity), maloobchodní prodej chemikálií pro použití v zemědělství, maloobchodní prodej chemikálií pro použití v zahradnictví, maloobchodní prodej chemikálií pro použití v lesnictví, maloobchodní prodej čistících přípravků, maloobchodní prodej dietetických přípravků, maloobchodní prodej výživových doplňků, maloobchodní prodej vonných přípravků, maloobchodní prodej veterinárních přípravků a výrobků, maloobchodní prodej potravy (pro zvířata), maloobchodní prodej nealkoholických a alkoholických nápojů, maloobchodní prodej krmiva pro zvířata, maloobchodní prodej kosmetiky a parfumerie, maloobchodní prodej generátorů vodíku a/nebo kyslíku, maloobchodní prodej ionizátorů, zpracování, systematizace a správa dat, administrativní zpracování nákupních objednávek v rámci služeb poskytovaných zásilkovými společnostmi, maloobchodní služby zásilkového prodeje zaměřené na kosmetické přípravky, předváděcí akce a výstavy, pořádání předváděcích akcí pro obchodní účely, marketing, cílený marketing, internetový marketing, event marketing (získávání zákazníků pořádáním akcí), propagace a prezentace eventů prostřednictvím webových stránek eventů, propagace na sociálních sítích, automatizované propagace v síti Internet a na sociálních sítích, on-line služba pro marketing obchodních sítí a franšiz zajišťující dodržování korporátní identity, pravidel franchizy, optimalizaci marketingu sítí, zjednodušení práce uživatelům pomocí aplikační podpory pro interní procesy a efektivitu na základě reportingu, správy dat pro obchodní sítě, on-line platforma pro propojování obchodních kontaktů, zprostředkování obchodních kontaktů a provádění obchodních operací; (39) balení a skladování zboží, dárkové balení, distribuční služby, dodávka zboží, dodávka zboží zásilkového obchodu, doprava a doručování zboží; (40) zakázková výroba léků, lékařských výrobků, dietních potravin a potravních doplňků pro druhé, zpracování biofarmaceutických, farmaceutických, kosmetických, chemických materiálů, zpracování léčivých nebo kosmetických materiálů, zpracování biofarmaceutických, farmaceutických, kosmetických nebo chemických materiálů pro druhé, zpracování surovin pro výrobu farmaceutických, kosmetických, průmyslových výrobků nebo výrobků pro domácnost, zpracování výrobků pro účely výroby farmaceutických, kosmetických, průmyslových výrobků nebo výrobků pro domácnost, přeměna chemických výrobků, zpracování chemických a petrochemických výrobků, zakázková výroba farmaceutických, kosmetických, průmyslových výrobků, výrobků pro domácnost, pečujících výrobků, kosmetických přípravků a léidel, výroba léčiv na zakázku a farmaceutické nebo parafarmaceutické výrobky v galenických formách všeho druhu (zakázková výroba), zakázková výroba farmaceutických účinných látek, zpracování farmaceutických účinných látek pro účely výroby léků, zakázková výroba léků na bázi farmaceutických účinných látek; (41) školení o výživě (ne lékařské), poskytování vzdělávacích kurzů vztahujících se k výživě, poskytování výuky v oblasti výživy, vzdělávací služby v oblasti výživy, vedení školicích online kurzů zaměřených na výživu, pořádání vzdělávacích služeb vztahujících se k dietám, výuka dietetiky, publikování novin pro zákazníky na internetu, vzdělávací kurzy vztahující se k službám zákazníkům, vzdělávací služby týkající se spokojenosti zákazníků, školení v oblasti prodeje, vzdělávací služby zaměřené na školení v oblasti prodeje, praktické cvičení (předvádění), praktický výcvik [předvádění], předváděcí akce (pro účely výuky), školicí, vzdělávací a konzultační činnost v rámci této třídy, vydavatelská a nakladatelská činnost, publikační činnost, organizování a vedení konferencí, kongresů, seminářů, školení, odborných stáží, organizování kulturních nebo vzdělávacích akcí, pořádání pracovních setkání, provádění odborných a speciálních zkoušek v rámci výuky, sportovní aktivity, organizování zábavních akcí, rezervační systém pro zábavní, kulturní, vzdělávací a školicí akce, organizování konferencí, výstav a soutěží, překladatelské a tlumočnické služby, provozování vzdělávacích zařízení, publikování a vydávání tiskovin, on-line publikování, služby vydavatelství (včetně vydávání elektronických publikací), organizování a vedení kolokvií, konferencí, kongresů, symposií, výukových a motivačních programů, seminářů, školení, kurzů, workshopů,

teambuildingové služby v rámci této třídy, outdoorové kurzy, přednášky a studijní akce, instruktážní a výchovný výcvik, lektorská činnost, výuka a rekvalifikační kurzy, manažerské kurzy, praktické cvičení a trénink, tréninkové a vzdělávací programy, tvorba televizních nebo rozhlasových pořadů nebo programů, nakladatelství a vydavatelství, ediční činnost, publikační činnost, nahrávání nosičů zvukových nebo obrazově zvukových, půjčování nahraných zvukových a zvukově obrazových záznamů, výroba, tvorba a šíření audiovizuálních děl, TV produkce, filmová produkce, televizní výroba programů, tvorba programů, tvorba a výroba televizních a audiovizuálních programů, zprostředkování v oblasti kultury, výchovy, zábavy a sportu; (42) vědecké a technologické služby a související výzkum a projektování, průmyslová analýza, průmyslový výzkum a průmyslový návrh, služby kontroly kvality a ověřování, navrhování a vývoj počítačového hardwaru a softwaru, registrace léků v rámci této třídy, výzkum a vývoj v oblasti zdravotních věd a farmakologie, vývoj farmaceutických přípravků a léčiv, klinický výzkum léčivých výrobků, výzkum v oboru léčiv, klinický výzkum v oblasti lékařství a farmakologie, výzkum a vývoj v oblasti kosmetiky, výzkum a vývoj v oblasti dietetiky a nutraceutiky, veterinární laboratorní služby; (44) alternativní medicína, aromaterapie, bylinkářství, chiropraxe, estetické služby, farmaceutické služby, farmaceutické poradenství, fyzioterapie, genetické poradenství, hodnocení kontroly hmotnosti, holistická psychoterapie, hubení plevele, hubení škůdců pro zemědělství, zahradnictví a lesnictví, a poskytování informací vztahujících se k nim, hydroterapie, hygienická a kosmetická péče, hygienická a kosmetická péče o zvířata, konzultační služby týkající se lékařské zdravotní péče, konzultační služby týkající se kosmetické péče, konzultační služby týkající se výživy, konzultační služby týkající se péče o zdraví, lázeňské služby, lékařská analýza, lékařská vyšetření, lékařské informace, lékařské služby, paliativní péče, odborné poradenství se zaměřením na zdraví, poradenství ve vztahu k používání nechemického ošetřování pro udržitelné zemědělství a zahradnictví, poskytování informací o potravinových doplňcích a výživě, pronájem vybavení k péči o osobní hygienu a krásu, pronájem zařízení k péči o lidské zdraví, psychoterapie, salóny krásy, sanatoria, sauny, služby péče o zdraví zvířat, služby péče o vzhled a čistotu zvířat, služby péče o hygienu a krásu, služby péče o duševní zdraví, služby zdravotní péče, služby zubního lékařství, solária, zahradnické služby a služby zahradní architektury, turecké lázně, terapeutické služby, telemedicína, zemědělské služby, služby akvakultury, zahradnické a lesnické služby, konzultační služby týkající se výživy, odborné poradenství v oblasti výživy, poradenství v oblasti diety a výživy, poradenství vztahující se k výživě zvířat, poradenství v oblasti výživy, služby kyslíkového baru, dietetické služby, dietetické konzultační služby (lékařské), plánování a kontrola diet, služby poskytované dietetikem, zotavovny, péče o hygienu a krásu zvířat, služby v oblasti poskytování lékařských informací, poskytování lékařských informací za pomoci webových stránek, digitálních médií a databází, konzultační služby v oboru léčiv, poskytování informací týkajících se dietních a výživových doplňků, zdravotní poradenství, poradenství v oblasti stravování, farmaceutické poradenství a poradenské služby v souvislosti se zjišťováním individuální farmaceutické a kosmetické potřeby, příprava receptů lékárníky, příprava a výdej léků, lékařské analýzy, výroba léků, informační služby v oblasti veterinárního farmaceutického průmyslu, veterinární nemocnice, veterinární služby, veterinární stomatologie, služby v oblasti veterinární chirurgie.

(591) Barevná

(730) H2 WORLD HEALTH &amp; BEAUTY COMPANY s.r.o., Muglinovská 154/73, Ostrava, Muglinov, 71200, CZ

(740) Chytilová &amp; spol., patentová kancelář, s.r.o., Nad spádem 641/20, Praha 4, Podolí, 14700

(210) O-573775

(220) 04.08.2021

(320) 04.08.2021

(511) 3, 4, 35

(540)

## ROZVONĚNO

(510) (3) kosmetické přípravky, parfumerie, přípravky pro osobní hygienu, čisticí prostředky a vonné přípravky, vonné oleje a aromatické výtažky, aromaterapeutické krémy, aromatické látky na vůně, květinové parfémy (základní látky -), levandulová voda, parfémová voda, parfémované krémy, parfémované spreje na tělo, parfémy, parfumerie, éterické oleje, tělové spreje (neléčivé), toaletní voda, vonné přípravky, vonné tělové vody a krémy, aroma do potravin vyrobená z vonných olejů, aromaterapeutické přípravky, aromatické esenciální oleje, aromatické oleje, éterické oleje, květové vody, levandulový gel, levandulový olej, míchané vonné oleje, neléčivé oleje, ochucovadla do potravin [éterické oleje], oleje do parfémů a

vůni, aromatická vykuřovadla, aromatické látky pro domácí účely, náplně do elektrických rozprašovačů pokojových vůní, náplně do neelektrických rozprašovačů pokojových vůní, osvěžovače vzduchu, pokojové vonné výrobky, pokojové vůně ve spreji, vonné sáčky, vonný sprej, výtažky z květin, mýdla a gely, aromatické oleje do koupele, přípravky do koupele, koupelové soli (neléčivé); (4) aromaterapeutické vonné svíčky, čajové svíčky, dlouhé úzké svíce, dortové svíčky, knoty, knoty do svíček, lojové svíčky, parfémované svíčky, plovoucí svíčky, sady svíček, stolní svíčky, svíčky, svíčky na zvláštní příležitosti, svíčky obsahující repelentní přípravky proti hmyzu, svíčky pro noční osvětlení, svíčky v plechovkách, včelí vosk na výrobu svíček, vonné svíčky; (35) maloobchodní prodej čajů, maloobchodní prodej čisticích přípravků, maloobchodní prodej cukrářských výrobků, maloobchodní prodej kávy, maloobchodní prodej nealkoholických nápojů, maloobchodní prodej toaletních potřeb, maloobchodní služby v oblasti potravin, maloobchodní služby v oblasti vonných přípravků, maloobchodní služby zaměřené na květiny, on-line maloobchodní služby týkající se kosmetiky, služby on-line maloobchodních prodejen v oblasti kosmetiky a kosmetických výrobků, velkoobchodní prodej čajů, velkoobchodní prodej čisticích přípravků, velkoobchodní prodej cukrářských výrobků, velkoobchodní prodej kávy.

(730) Rozvoněno s.r.o., č. p. 85, Sívce, 66407, CZ

(210) O-573777

(220) 04.08.2021

(320) 04.08.2021

(511) 9

(540)

## Kogito

(510) (9) počítačový software, software pro mobilní telefony a elektronická přenosná zařízení, software pro komunikaci, multimediální aplikace, softwarové a mobilní aplikace (ke stažení), elektronické publikace i ke stažení, data, databáze a elektronické informační produkty, zařízení a příslušenství na zpracování dat, zařízení pro záznam, přenos, reprodukci zvuku nebo obrazu.

(730) Národní ústav duševního zdraví, Topolová 748, Klecany, 25067, CZ

(740) PatOZ - patentová kancelář, Mgr. Pavel Panák, Ječná 243/39a, Praha 2, Nové Město, 12000

(210) O-573779

(220) 04.08.2021

(320) 04.08.2021

(511) 9

(540)

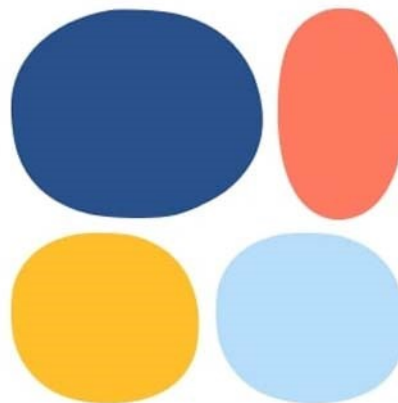

(510) (9) počítačový software, software pro mobilní telefony a elektronická přenosná zařízení, software pro komunikaci, multimediální aplikace, softwarové a mobilní aplikace (ke stažení), elektronické publikace i ke stažení, data, databáze a elektronické informační produkty, zařízení a příslušenství na zpracování dat, zařízení pro záznam, přenos, reprodukci zvuku nebo obrazu.

(591) Barevná

(730) Národní ústav duševního zdraví, Topolová 748, Klecany, 25067, CZ

(740) PatOZ - patentová kancelář, Mgr. Pavel Panák, Ječná 243/39a, Praha 2, Nové Město, 12000

(210) **O-573784**

(220) 05.08.2021

(320) 05.08.2021

(511) 35, 38, 41

(540)

### ChampionBet

(510) (35) reklama, propagace, řízení, organizace a administrativa obchodní činnosti, kancelářské práce; (38) telekomunikační služby; (41) vzdělávání, školení, zábava, sportovní a kulturní činnosti.

(730) **ChampionBet Soft SE**, Letenské náměstí 157/4, Praha 7, Bubeneč, 17000, CZ

(740) Mgr. Ondřej Mikuláš, Hvězdova 1716/2b, Praha 4, Nusle, 14000

(210) **O-573785**

(220) 05.08.2021

(320) 05.08.2021

(511) 35, 38, 41

(540)



(510) (35) reklama, propagace, řízení, organizace a administrativa obchodní činnosti, kancelářské práce; (38) telekomunikační služby; (41) vzdělávání, školení, zábava, sportovní a kulturní činnosti.

(730) **ChampionBet Soft SE**, Letenské náměstí 157/4, Praha 7, Bubeneč, 17000, CZ

(740) Mgr. Ondřej Mikuláš, Hvězdova 1716/2b, Praha 4, Nusle, 14000

(210) **O-573796**

(220) 05.08.2021

(320) 05.08.2021

(511) 16, 35, 36, 37, 41, 42, 44

(540)

### WOBAU

(510) (16) tiskoviny, kalendáře, plakáty, katalogy, letáky, periodické a neperiodické publikace, tištěné propagační materiály; (35) inzertní, reklamní a propagační činnost, reklama online v počítačových komunikačních sítích, marketing, poskytování zákaznických informací o službách prostřednictvím internetu a sociálních sítí, analýza a průzkum trhu; (36) služby realitní kanceláře, správa nemovitého majetku, oceňování a odhadování nemovitého majetku, pronájem nemovitostí a majetku, finanční poradenství, leasingové služby, zprostředkování pojištění; (37) stavebnictví a stavitelství, výstavba bytových a komerčních budov, opravy budov a staveb, stavební dozor, zakázková stavba domů, výstavba nízkooenergetických a pasivních domů, developerské služby (stavebnictví), provádění terénních úprav, stavební poradenství, služby řízení stavebních projektů, pronájem nástrojů, strojů, zařízení a vybavení pro stavebnictví, demolice, úklid a údržbu, vybavení interiérů kanceláří a firemních areálů, rekonstrukce interiérů budov, konzultační, informační a poradenské služby vztahující se k výstavbě nízkooenergetických a pasivních domů, realizace inženýrských staveb; (41) organizování a vedení vzdělávacích akcí, organizování a vedení kurzů, školení, seminářů, konferencí a workshopů; (42) architektonické služby a služby urbanistického plánování, architektonický design, služby interiérové architektury, služby v oblasti designu interiéru a exteriéru, geodzie, geologický průzkum, projektování ve výstavbě, poradenství v oblasti architektury a projektování, příprava zpráv z oblasti architektury, služby technického poradenství vztahující se k pozemnímu stavitelství, detekce radonu, energetická certifikace budov; (44) služby zahradní architektury.

(730) **Wobau cz s.r.o.**, Poděbradova 3273/101a, Ostrava, Moravská Ostrava, 702 00, CZ

(740) Ing. Kateřina Gregorová, patentový a známkový zástupce, Jiráskovo náměstí 159/10, Ostrava, Moravská Ostrava, 70200

(210) **O-573797**

(220) 05.08.2021

(320) 05.08.2021

(511) 16, 35, 36, 37, 41, 42, 44

(540)



(510) (16) tiskoviny, kalendáře, plakáty, katalogy, letáky, periodické a neperiodické publikace, tištěné propagační materiály; (35) inzertní, reklamní a propagační činnost, reklama online v počítačových komunikačních sítích, marketing, poskytování zákaznických informací o službách prostřednictvím internetu a sociálních sítí, analýza a průzkum trhu; (36) služby realitní kanceláře, správa nemovitého majetku, oceňování a odhadování nemovitého majetku, pronájem nemovitostí a majetku, finanční poradenství, leasingové služby, zprostředkování pojištění; (37) stavebnictví a stavitelství, výstavba bytových a komerčních budov, opravy budov a staveb, stavební dozor, zakázková stavba domů, výstavba nízkooenergetických a pasivních domů, developerské služby (stavebnictví), provádění terénních úprav, stavební poradenství, služby řízení stavebních projektů, pronájem nástrojů, strojů, zařízení a vybavení pro stavebnictví, demolice, úklid a údržbu, vybavení interiérů kanceláří a firemních areálů, rekonstrukce interiérů budov, konzultační, informační a poradenské služby vztahující se k výstavbě nízkooenergetických a pasivních domů, realizace inženýrských staveb; (41) organizování a vedení vzdělávacích akcí, organizování a vedení kurzů, školení, seminářů, konferencí a workshopů; (42) architektonické služby a služby urbanistického plánování, architektonický design, služby interiérové architektury, služby v oblasti designu interiéru a exteriéru, geodzie, geologický průzkum, projektování ve výstavbě, poradenství v oblasti architektury a projektování, příprava zpráv z oblasti architektury, služby technického poradenství vztahující se k pozemnímu stavitelství, detekce radonu, energetická certifikace budov; (44) služby zahradní architektury.

(591) Barevná

(730) **Wobau cz s.r.o.**, Poděbradova 3273/101a, Ostrava, Moravská Ostrava, 702 00, CZ

(740) Ing. Kateřina Gregorová, patentový a známkový zástupce, Jiráskovo náměstí 159/10, Ostrava, Moravská Ostrava, 70200

(210) **O-573809**

(220) 05.08.2021

(320) 05.08.2021

(511) 6, 19, 20

(540)

### CS-CONT

(510) (6) kovové stavby, kovové kontejnery [skladovací, přepravní], kovové montované domy [stavebnice], kovové přepravitelné stavby, kovová schodiště, kovové obalové kontejnery, kovové přepravitelné přístřešky [přepravitelné stavby], kovové přepravitelné mobilní kancelářské budovy, kovové přepravní kontejnery; (19) prefabrikované domy [stavebnice] nekovové, přenosné stavby nekovové, přenosné bytové jednotky nekovové; (20) nekovové kontejnery [skladování, přeprava].

(730) **CONTAINEX Container-Handelsgesellschaft m.b.H.**, IZ NÖ-SÜD, Straße 14, Objekt 15 A-2355 Wiener Neudorf, AT

(740) TaylorWessing e/N/W/C advokáti v.o.s., JUDr. Jakub Adam Ph.D., U Prašné brány 1078/1, Praha 1, Staré Město, 11000

(210) **O-573810**

(220) 05.08.2021

(320) 05.08.2021

(511) 25, 35

(540)

### Myrnyx Tyrnyx

(510) (25) oděvy, obuv, pokrývky hlavy; (35) reklama, propagace, řízení, organizace a administrativa obchodní činnosti, kancelářské práce.

(730) **Volavá Maya**, Zborovská 1074/30, Praha 5, Smíchov, 15000, CZ

(740) Mgr. Ivan Rámeš, advokát, Skácelova 2792/34, Brno, Královo Pole, 61200

(210) **O-573817**  
(220) 06.08.2021  
(320) 06.08.2021  
(511) 30  
(540)



(510) (30) dresinky, potravinářské dresinky (omáčky), hotové omáčky, sušená omáčka v práškové formě, majonézové omáčky, kečupy, hořčice, grilovací omáčky, aromatické omáčky, čatni (indická omáčka), kari omáčka.  
(591) Barevná  
(730) **FRUJO, a. s.**, č. p. 710, Tvrdonice, 69153, CZ  
(740) **BOHEMIA PATENT, Ing. Jana Vandělíková**, patentová zástupkyně, Petrská 1136/12, Praha 1, Nové Město, 11000

(210) **O-573824**  
(220) 08.08.2021  
(320) 08.08.2021  
(511) 35, 43  
(540)



(510) (35) reklama a propagace, merchandising; (43) restaurační činnost (služby), gastronomické služby, provozování baru, cateringové služby, catering - jídlo a nápoje pro bankety, mobilní cateringové služby, bary, cocktail bary, delikatesy (restaurace), firemní akce (poskytování jídel a nápojů), stravování a nápoje pro koktejlové párty, gril - restaurace, služby ochutnávky alkoholických nápojů (zajištění nápojů).  
(730) **Pokoráková Sandra**, č. p. 150, Řičky, 66483, CZ  
(740) **zaeRkováno s.r.o.**, Vršovická 478/51, Praha 10, Vršovice, 10100

(210) **O-573825**  
(220) 08.08.2021  
(320) 08.08.2021  
(511) 33  
(540)

**OLD MILL**

(510) (33) alkoholické nápoje.  
(730) **Jenčík a dcery, s.r.o.**, č. p. 5, Prádló, 33501, CZ

(210) **O-573835**  
(220) 09.08.2021  
(320) 09.08.2021  
(511) 9, 42  
(540)

**KIDAQ**

(510) (9) vědecké přístroje a nástroje pro měření, záznam, přenos, transformaci, monitorování, dokumentaci, vyhodnocování a reprodukci elektrických, elektronických, optických a akustických signálů, přístroje pro zpracování dat a zařízení pro zpracování dat pro výše uvedené vědecké přístroje a nástroje, díly a příslušenství, elektrické a elektronické součástky pro výše uvedené vědecké přístroje a nástroje, monitory, počítačový software pro měření, záznam, přenos, transformaci, monitorování, dokumentaci, vyhodnocování a reprodukci elektrických, elektronických, optických a akustických signálů; (42) vědecké a technologické služby, a to služby výzkumu a vývoje a kalibrace vědeckých přístrojů a nástrojů pro měření, záznam, přenos, transformaci, monitorování, dokumentaci, vyhodnocování

a reprodukci elektrických, elektronických, optických a akustických signálů, návrh a vývoj počítačového hardwaru a počítačového softwaru pro měření, záznam, přenos, transformaci, monitorování, dokumentaci, vyhodnocování a reprodukci elektrických, elektronických, optických a akustických signálů.

(730) **Kistler Holding AG**, Eulachstrasse 22, Winterthur 8408, CH  
(740) Čermák a spol., JUDr. Karel Čermák Ph.D., LL.M., advokát, Elišky Peškové 735/15, Praha 5, 15000

(210) **O-573836**  
(220) 09.08.2021  
(320) 09.08.2021  
(511) 9, 16, 35, 39, 41, 43  
(540)

**Mucha Trail**

(510) (9) nahraný obsah (počítačové programy, data a informace), navigační, řídicí, sledovací, zaměřovací a kartografická zařízení, obsah médií, databáze, počítačový software, aplikační software, software pro počítačové hry, software pro virtuální a rozšířenou realitu, software pro monitorování, analýzu, kontrolu a provádění operací ve fyzickém světě, software pro správu dat a souborů a databázový software, stahovatelné počítačové aplikace, zábavní software, vzdělávací software, software s rozšířenou realitou k použití v mobilních zařízeních k integraci elektronických dat s prostředím reálného světa, elektronické knihy, elektronické mapy ke stažení, elektronické publikace ke stažení, filmy ke stažení, multimediální záznamy, elektronické databáze nahrané na počítačových médiích, interaktivní DVD, nahraná videa, počítačové digitální mapy; (16) tiskárenské výrobky, papírnické zboží a vzdělávací potřeby (s výjimkou přístrojů), umělecké předměty a figuríny z papíru a lepenky a architektonické modely, tiskoviny, fotoalba a alba pro sběratele, brožury, časopisy a jiná periodika, bloky [papírnické výrobky], blahopřání, diáře, fotografie, informační prospekty, kalendáře, katalogy, knižní záložky, křížovky, kreslené obrázky, letáky, litografické tisky, nálepky, obálky, obaly na diáře, obtisky, omalovánky, plakáty, plány, pohlednice, pouzdra na mapy, pozvánky, poznámkové bloky, psací potřeby a razítka, samolepky, těžitka, umělecké obrazy, visačky na dárky, vstupenky, zápisníky a bloky, záložky do knih, známky, vyučovací pomůcky a potřeby, balicí papír, dárkové tašky, dárkové krabice, dárkový balicí papír, kartonové krabice, papírové a kartonové krabice, papírové mašle, papírové tašky, plastové balicí tašky, plastové sáčky a obaly, alba, sběratelská alba, kapesníky papírové, lepenkové stolní prostírání, papírová prostírání, papírové ručníky, papírové ozdoby na stůl, papírové ubrusy, pивní tácky, prostírání z lepenky, stolní papírové ubrusy; (35) reklamní, marketingové a propagační služby, organizace výstav a veletrhů pro obchodní a reklamní účely, pořádání a vedení uměleckých výstav pro komerční nebo reklamní účely, služby obchodních výstav a veletrhů, služby předvádění výrobků a vystavování zboží, prezentace výrobků prostřednictvím sdělovacích prostředků všeho pro maloobchodní účely, maloobchodní služby v oblasti uměleckých děl poskytované uměleckými galeriemi, rozšiřování reklamních marketingových a propagačních materiálů, poskytování a pronájem prostoru, času a médií pro reklamu, maloobchodní prodej těchto výrobků: tiskoviny, knihy, plakáty, letáky, fotografie, kalendáře, katalogy, kopie uměleckých děl, obrazy, diáře, poznámkové bloky, papírnické zboží, diplomy, certifikáty, pamětní mince, hmký, nádoby, sklenice, podtácky, vázy, misky, sošky, oděvy, trika, obuv, pokrývky hlavy, čepice, šátky, šály, kravaty, ozdobné předměty, umělecké předměty, dárkové předměty, alkoholické nápoje, nealkoholické nápoje, piva, potraviny, hotové pokrmy, nahrané nosiče záznamů, elektronické databáze, audiovizuální díla, hudební díla, reklamní a propagační předměty; (39) doprava a přeprava, parkování a uskladnění vozidel, dopravní informace, poradenské a rezervační služby týkající se dopravy, služby v oblasti cestování a osobní doprava, organizování prohlídek pamětihodností a okružních jízd, služby průvodců na cestách a organizování cest a výletů, pořádání zájezdů, organizování výletů, pořádání exkurzí jako součásti organizovaných zájezdů, prohlídky [turistické], cestovní informace, organizování a rezervace cest, služby agentur pro rezervace prohlídek pamětihodností; (41) služby v oblasti vzdělávání, zábavy a sportu, rezervace vstupenek na vzdělávací, zábavní a sportovní aktivity a akce a související rezervační služby, zveřejňování, oznamování a psaní textů (s výjimkou reklamních), zábava, organizování konferencí, výstav pro vzdělávací a kulturní účely a soutěží, služby v oblasti živých vystoupení, zábavní a tematické parky, poutě, zoo a muzea, vzdělávací a školicí služby, zvuková, obrazová a multimediální produkce a fotografie, zábavní parky, galerie, vzdělávací nebo zábavní služby poskytované uměleckými galeriemi, pořádání setkání a konferencí, pořádání slavnostních udílení cen za dosažené úspěchy, pořádání soutěží pro kulturní účely, umělecké výstavy, pořádání výstav ke kulturním nebo

vzdělávacím účelům; (43) informační, poradenské a rezervační služby v oblasti poskytování jídla a pití, informace o dočasném ubytování, poradenské a rezervační služby v oblasti ubytování, poskytování jídla a nápojů, dočasné ubytování.

(730) **TREBAG AG AS TRUSTEE OF MUCHA TRUST**, Hasenacker 32, FL-9494 Schaan, LI

(740) Dana Lukajová, patentový zástupce, Dana Lukajová, Voršílská 130/10, Praha 1, Nové Město, 11000

(210) **O-573839**

(220) 09.08.2021

(320) 09.08.2021

(511) 9, 16, 35, 39, 41, 43

(540)

### Muchova Stezka

(510) (9) nahraný obsah (počítačové programy, data a informace), navigační, řídicí, sledovací, zaměřovací a kartografická zařízení, obsah médií, databáze, počítačový software, aplikační software, software pro počítačové hry, software pro virtuální a rozšířenou realitu, software pro monitorování, analýzu, kontrolu a provádění operací ve fyzickém světě, software pro správu dat a souborů a databázový software, stahovatelné počítačové aplikace, zábavní software, vzdělávací software, software s rozšířenou realitou k použití v mobilních zařízeních k integraci elektronických dat s prostředím reálného světa, elektronické knihy, elektronické mapy ke stažení, elektronické publikace ke stažení, filmy ke stažení, multimediální záznamy, elektronické databáze nahrané na počítačových médiích, interaktivní DVD, nahraná videa, počítačové digitální mapy; (16) tiskárenské výrobky, papírnické zboží a vzdělávací potřeby (s výjimkou přístrojů), umělecké předměty a figuríny z papíru a lepenky a architektonické modely, tiskoviny, fotoalba a alba pro sběratele, brožury, časopisy a jiná periodika, bloky [papírnické výrobky], blahopřání, diáře, fotografie, informační prospekty, kalendáře, katalogy, knižní záložky, křížovky, kreslené obrázky, letáky, litografické tisky, nálepky, obálky, obaly na diáře, obtisky, omalovánky, plakáty, plány, pohlednice, pouzdra na mapy, pozvánky, poznámkové bloky, psací potřeby a razítka, samolepky, těžítka, umělecké obrazy, visačky na dárky, vstupenky, zápisníky a bloky, záložky do knih, známky, vyučovací pomůcky a potřeby, balicí papír, dárkové tašky, dárkové krabice, dárkový balicí papír, kartonové krabice, papírové a kartónové krabice, papírové mašle, papírové tašky, plastové balicí tašky, plastové sáčky a obaly, alba, sběratelská alba, kapesníky papírové, lepenkové stolní prostírání, papírová prostírání, papírové ručníky, papírové ozdoby na stůl, papírové ubrusy, pivní tácky, prostírání z lepenky, stolní papírové ubrusy; (35) reklamní, marketingové a propagační služby, organizace výstav a veletrhů pro obchodní a reklamní účely, pořádání a vedení uměleckých výstav pro komerční nebo reklamní účely, služby obchodních výstav a veletrhů, služby předvádění výrobků a vystavování zboží, prezentace výrobků prostřednictvím sdělovacích prostředků všeho pro maloobchodní účely, maloobchodní služby v oblasti uměleckých děl poskytované uměleckými galeriemi, rozšiřování reklamních marketingových a propagačních materiálů, poskytování a pronájem prostoru, času a médií pro reklamu, maloobchodní prodej těchto výrobků: tiskoviny, knihy, plakáty, letáky, fotografie, kalendáře, katalogy, kopie uměleckých děl, obrazy, diáře, poznámkové bloky, papírnické zboží, diplomy, certifikáty, pamětní mince, hrnky, nádobí, sklenice, podtácky, vázy, misky, sošky, oděvy, trika, obuv, pokrývky hlavy, čepice, šátky, šály, kravaty, ozdobné předměty, umělecké předměty, dárkové předměty, alkoholické nápoje, nealkoholické nápoje, piva, potraviny, hotové pokrmy, nahrané nosiče záznamů, elektronické databáze, audiovizuální díla, hudební díla, reklamní a propagační předměty; (39) doprava a přeprava, parkování a uskladnění vozidel, dopravní informace, poradenské a rezervační služby týkající se dopravy, služby v oblasti cestování a osobní doprava, organizování prohlídek pamětihodností a okružních jízd, služby průvodců na cestách a organizování cest a výletů, pořádání zájezdů, organizování výletů, pořádání exkurzí jako součásti organizovaných zájezdů, prohlídky [turistické], cestovní informace, organizování a rezervace cest, služby agentur pro rezervace prohlídek pamětihodností; (41) služby v oblasti vzdělávání, zábavy a sportu, rezervace vstupenek na vzdělávací, zábavní a sportovní aktivity a akce a související rezervační služby, zveřejňování, oznamování a psaní textů (s výjimkou reklamních), zábava, organizování konferencí, výstav pro vzdělávací a kulturní účely a soutěží, služby v oblasti živých vystoupení, zábavní a tematické parky, poutě, zoo a muzea, vzdělávací a školicí služby, zvuková, obrazová a multimediální produkce a fotografie, zábavní parky, kulturní, vzdělávací nebo zábavní služby poskytované uměleckými galeriemi, pořádání setkání a konferencí, pořádání slavnostních udílení cen za dosažené úspěchy, pořádání soutěží

pro kulturní účely, umělecké výstavy, pořádání výstav ke kulturním nebo vzdělávacím účelům; (43) informační, poradenské a rezervační služby v oblasti poskytování jídla a pití, informace o dočasném ubytování, poradenské a rezervační služby v oblasti ubytování, poskytování jídla a nápojů, dočasné ubytování.

(730) **TREBAG AG AS TRUSTEE OF MUCHA TRUST**, Hasenacker 32, FL-9494 Schaan, LI

(740) Dana Lukajová, patentový zástupce, Dana Lukajová, Voršílská 130/10, Praha 1, Nové Město, 11000

(210) **O-573840**

(220) 09.08.2021

(320) 09.08.2021

(511) 35, 41, 43

(540)

### EXIT

(510) (35) reklamní, marketingové a propagační služby, obchodní propagační služby, event marketing; (41) hudební představení, hudební produkce, provozování klubu (diskotéky), služby klubů a diskoték, zábavní kluby, organizace kulturních, zábavních a sportovních akcí, poskytování kulturních aktivit, poskytování informací o kulturních aktivitách, vedení kulturních akcí, pořádání seminářů zaměřených na kulturní aktivity, školení, organizování workshopů; (43) restaurační služby zahrnující bary s povolením k prodeji alkoholu, barmanské služby.

(730) **MMJ club, s.r.o.**, Klíny 2035/85, Brno, Židenice, 61500, CZ

(740) eLegal advokátní kancelář s.r.o., Mgr. Tomáš Pauch, advokát, Sokolovská 695/115b, Praha 8, Karlín, 18600

(210) **O-573841**

(220) 09.08.2021

(320) 09.08.2021

(511) 35, 36, 42

(540)



(510) (35) řízení obchodních projektů v oblasti stavebních projektů, obchodní management, management lidských zdrojů, účetnictví managementu nákladů, organizace obchodního managementu, kontrola obchodního managementu, plánování obchodního managementu, propagace; (36) služby nemovitostní (realitní služby), pronájem nemovitostí a majetku, inkasování nájemného, poskytování informací o nemovitostech, poskytování informací týkajících se realitních záležitostí prostřednictvím internetu, správa budov, správa pozemků, správa investic, správa majetku, správa nemovitostí; (42) architektonické a inženýrské služby, projektování staveb, architektonické poradenství, architektonický design, služby interiérové architektury, služby v oblasti stavební inspekce (dozor), stavební projektování, stavební design, stavební inženýrství, stavební návrhy, rozpočtování staveb.

(730) **PFM-GROUP a.s.**, Purkyňova 71/99, Brno, Královo Pole, 61200, CZ

(740) Mgr. Lukáš Dlabáček, patentový zástupce, Bolzanova 461/5, Brno, Černovice, 61800

(210) **O-573842**  
(220) 09.08.2021  
(320) 09.08.2021  
(511) 35, 36, 42  
(540)

**PURKYNKA**

(510) (35) řízení obchodních projektů v oblasti stavebních projektů, obchodní management, management lidských zdrojů, účetnictví managementu nákladů, organizace obchodního managementu, kontrola obchodního managementu, správa plánování obchodního managementu, propagace; (36) služby nemovitostní (realitní služby), pronájem nemovitostí a majetku, inkasování nájemného, poskytování informací o nemovitostech, poskytování informací týkajících se realitních záležitostí prostřednictvím internetu, správa budov, správa pozemků, správa investic, správa majetku, správa nemovitostí; (42) architektonické a inženýrské služby, projektování staveb, architektonické poradenství, architektonický design, služby interiérové architektury, služby v oblasti stavební inspekce (dozor), stavební projektování, stavební design, stavební inženýrství, stavební návrhy, rozpočtování staveb.

(730) **PFM-GROUP a.s.**, Purkyňova 71/99, Brno, Královo Pole, 61200, CZ  
(740) Mgr. Lukáš Dlabáček, patentový zástupce, Bolzanova 461/5, Brno, Černovice, 61800

(210) **O-573843**  
(220) 09.08.2021  
(320) 09.08.2021  
(511) 31, 35  
(540)

**Micinka**

(510) (31) krmiva a potrava pro zvířata; (35) velkoobchod a maloobchod v oblasti krmiv a potraviny pro zvířata.

(730) **Penny Market s.r.o.**, Počernická 257, Radonice, 25073, CZ  
(740) Všetěčka Zelený Švorčík a partneři, advokátní a patentová kancelář, JUDr. Michal Havlík, Hálkova 1406/2, Praha 2, Nové Město, 12000

(210) **O-573846**  
(220) 09.08.2021  
(320) 09.08.2021  
(511) 32, 33  
(540)



(510) (32) nealkoholické nápoje, limonády, nealkoholický cider; (33) alkoholické nápoje s výjimkou piva, cider (alkoholický nápoj).

(591) Barevná

(730) **F.H. Prager s.r.o.**, Za Drahou 165/1, Krnov, Pod Bezručovým vrchem, 79401, CZ  
(740) Rott, Růžička & Guttman a spol., Vyskočilova 1566, Praha 4, Michle, 14000

(210) **O-573853**  
(220) 09.08.2021  
(320) 09.08.2021  
(511) 29, 30, 43  
(540)

**ŠKUBNI SI**

(510) (29) maso a masné výrobky, uzené maso, uzené ryby, uzeniny, střívka na uzeniny, párky, klobásy, salámy, mražené maso, konzervované maso, zpracované maso, masové pomazánky, masová jídla obsahující převážně maso, masové výtažky; (30) těstoviny a masové knedlíčky, masové omáčkové směsi, plněné těsto s masovou náplní, kořenící směsi na maso a příchutě z masa; (43) služby rychlého občerstvení (restaurace, bufety, zásobování potravinami).

(730) **RS maso CZ, s.r.o.**, Masarykova 837/123, Rudná, 25219, CZ  
(740) Halaxová & Halaxová TETRAPAT, Mgr. Eva Halaxová, Jínonická 804/80, Praha 5, Košíře, 15800

(210) **O-573854**  
(220) 09.08.2021  
(320) 09.08.2021  
(511) 29, 30, 43  
(540)

**ŠKUBNI SI!**

(510) (29) maso a masné výrobky, uzené maso, uzené ryby, uzeniny, střívka na uzeniny, párky, klobásy, salámy, mražené maso, konzervované maso, zpracované maso, masové pomazánky, masová jídla obsahující převážně maso, masové výtažky; (30) těstoviny a masové knedlíčky, masové omáčkové směsi, plněné těsto s masovou náplní, kořenící směsi na maso a příchutě z masa; (43) služby rychlého občerstvení (restaurace, bufety, zásobování potravinami).

(591) Barevná  
(730) **RS maso CZ, s.r.o.**, Masarykova 837/123, Rudná, 25219, CZ  
(740) Halaxová & Halaxová TETRAPAT, Mgr. Eva Halaxová, Jínonická 804/80, Praha 5, Košíře, 15800

(210) **O-573857**  
(220) 09.08.2021  
(320) 09.08.2021  
(511) 35, 36, 37, 41, 42  
(540)



**ŠANTOVKA**

(510) (35) reklama, marketing a propagační služby, obchodní poradenské služby a informace pro spotřebitele, pomoc v obchodní a podnikatelské činnosti,



management a administrativní služby; (36) pojišťovací služby, služby nemovitostní (realitní služby), finanční, peněžní a bankovní služby; (37) stavebnictví a demolice staveb, čištění a údržba; (41) služby v oblasti vzdělávání, zábavy a sportu, pronájem zařízení a vybavení ke vzdělávání, zábavě, sportu a kultuře; (42) služby v oblasti informačních technologií, vědecké a technologické služby, služby testování, služby ověřování a služby kontroly kvality.

(730) Šantovka Holding a.s., tř. Svobody 956/31, Olomouc, 77900, CZ

(210) O-573862

(220) 10.08.2021

(320) 10.08.2021

(511) 35, 36, 37, 41, 42

(540)



ŠANTOVKA

(510) (35) reklama, marketing a propagační služby, obchodní poradenské služby a informace pro spotřebitele, pomoc v obchodní a podnikatelské činnosti, management a administrativní služby; (36) pojišťovací služby, služby nemovitostní (realitní služby), finanční, peněžní a bankovní služby; (37) stavebnictví a demolice staveb, čištění a údržba; (41) služby v oblasti vzdělávání, zábavy a sportu, pronájem zařízení a vybavení ke vzdělávání, zábavě, sportu a kultuře; (42) služby v oblasti informačních technologií, vědecké a technologické služby, služby ověřování a služby kontroly kvality.

(591) Barevná

(730) Šantovka Holding a.s., tř. Svobody 956/31, Olomouc, 77900, CZ

(210) O-573863

(220) 10.08.2021

(320) 10.08.2021

(511) 35, 36, 37, 41, 42

(540)

REDSTONE REAL ESTATE

(510) (35) reklama, marketing a propagační služby, obchodní poradenské služby a informace pro spotřebitele, pomoc v obchodní a podnikatelské činnosti, management a administrativní služby; (36) pojišťovací služby, služby nemovitostní (realitní služby), finanční, peněžní a bankovní služby; (37) stavebnictví a demolice staveb, čištění a údržba; (41) služby v oblasti vzdělávání, zábavy a sportu, pronájem zařízení a vybavení ke vzdělávání, zábavě, sportu a kultuře; (42) služby v oblasti informačních technologií, vědecké a technologické služby, služby ověřování a služby kontroly kvality.

(730) REDSTONE REAL ESTATE a.s., tř. Svobody 956/31, Olomouc, 77900, CZ

(210) O-573864

(220) 10.08.2021

(320) 10.08.2021

(511) 35, 36, 37, 41, 42

(540)



REDSTONE  
REAL ESTATE

(510) (35) reklama, marketing a propagační služby, obchodní poradenské služby a informace pro spotřebitele, pomoc v obchodní a podnikatelské činnosti, management a administrativní služby; (36) pojišťovací služby, služby nemovitostní (realitní služby), finanční, peněžní a bankovní služby; (37) stavebnictví a demolice staveb, čištění a údržba; (41) služby v oblasti vzdělávání, zábavy a sportu, pronájem zařízení a vybavení ke vzdělávání, zábavě, sportu a kultuře; (42) služby v oblasti informačních technologií, vědecké a technologické služby, služby ověřování a služby kontroly kvality.

(591) Barevná

(730) REDSTONE REAL ESTATE a.s., tř. Svobody 956/31, Olomouc, 77900, CZ

(210) O-573865

(220) 10.08.2021

(320) 10.08.2021

(511) 35, 36, 37, 41, 42

(540)



REDSTONE  
REAL ESTATE

(510) (35) reklama, marketing a propagační služby, obchodní poradenské služby a informace pro spotřebitele, pomoc v obchodní a podnikatelské činnosti, management a administrativní služby; (36) pojišťovací služby, služby nemovitostní (realitní služby), finanční, peněžní a bankovní služby; (37) stavebnictví a demolice staveb, čištění a údržba; (41) služby v oblasti vzdělávání, zábavy a sportu, pronájem zařízení a vybavení ke vzdělávání, zábavě, sportu a kultuře; (42) služby v oblasti informačních technologií, vědecké a technologické služby, služby ověřování a služby kontroly kvality.

(730) REDSTONE REAL ESTATE a.s., tř. Svobody 956/31, Olomouc, 77900, CZ

(210) O-573867

(220) 10.08.2021

(320) 10.08.2021

(511) 35, 36, 37, 41, 42, 43

(540)

Envelopa Office Center

(510) (35) reklama, marketingové a propagační služby, obchodní poradenské služby a informace pro spotřebitele, pomoc v obchodní a podnikatelské činnosti, management a administrativní služby; (36) finanční, peněžní a bankovní služby, pojišťovací služby, služby nemovitostní (realitní služby); (37) stavebnictví a demolice staveb, pronájem nástrojů, strojů, zařízení a vybavení pro stavebnictví, demolice, úklid a údržbu, čištění a údržba; (41) služby v oblasti vzdělávání, zábavy a sportu; (42) služby v oblasti informačních technologií, vědecké a technologické služby, služby ověřování a služby kontroly kvality; (43) poskytování jídla a nápojů, zajištění hromadného stravování (catering).

(730) Envelopa Office Center s.r.o., tř. Svobody 956/31, Olomouc, 77900, CZ

(210) **O-573868**  
(220) 10.08.2021  
(320) 10.08.2021  
(511) 35, 41  
(540)



(510) (35) propagační činnost, reklama; (41) zábava, sportovní a kulturní aktivity.  
(591) Barevná  
(730) **Emco spol. s r. o.**, Türkova 2319/5b, Praha 4, Chodov, 14900, CZ  
(740) Halaxová & Halaxová TETRAPAT, Mgr. Eva Halaxová, Jinonická 804/80, Praha 5, Košíře, 15800

(210) **O-573869**  
(220) 10.08.2021  
(320) 10.08.2021  
(511) 35, 36, 37, 41, 42, 43  
(540)



(510) (35) reklama, marketingové a propagační služby, obchodní poradenské služby a informace pro spotřebitele, pomoc v obchodní a podnikatelské činnosti, management a administrativní služby; (36) finanční, peněžní a bankovní služby, pojišťovací služby, služby nemovitostní (realitní služby); (37) stavebnictví a demolice staveb, pronájem nástrojů, strojů, zařízení a vybavení pro stavebnictví, demolice, úklid a údržbu, čištění a údržba; (41) služby v oblasti vzdělávání, zábavy a sportu; (42) služby v oblasti informačních technologií, vědecké a technologické služby, služby ověřování a služby kontroly kvality; (43) poskytování jídla a nápojů, zajištění hromadného stravování (catering).  
(591) Barevná  
(730) **Envelopa Office Center s.r.o.**, tř. Svobody 956/31, Olomouc, 77900, CZ

(210) **O-573870**  
(220) 10.08.2021  
(320) 10.08.2021  
(511) 35, 36, 37, 41, 42, 43  
(540)



(510) (35) reklama, marketingové a propagační služby, obchodní poradenské služby a informace pro spotřebitele, pomoc v obchodní a podnikatelské činnosti, management a administrativní služby; (36) finanční, peněžní a bankovní služby, pojišťovací služby, služby nemovitostní (realitní služby); (37) stavebnictví a demolice staveb, pronájem nástrojů, strojů, zařízení a vybavení pro stavebnictví, demolice, úklid a údržbu, čištění a údržba; (41) služby v oblasti vzdělávání, zábavy a sportu; (42) služby v oblasti informačních technologií, vědecké a technologické služby, služby ověřování a služby kontroly kvality; (43) poskytování jídla a nápojů, zajištění hromadného stravování (catering).  
(730) **Envelopa Office Center s.r.o.**, tř. Svobody 956/31, Olomouc, 77900, CZ

(210) **O-573877**  
(220) 10.08.2021  
(320) 10.08.2021  
(511) 5, 33  
(540)



(510) (5) mazání na klouby (masti léčivé), alkoholové tinktury (pro lékařské účely); (33) alkoholické nápoje, přípravky pro přípravu alkoholických nápojů, alkoholové tinktury a esence.  
(591) Barevná  
(730) **Fiedler Milan**, Čsl. Legií 699, Jilemnice, 51401, CZ  
(740) PROPATENT, Ing. Vlasta Sedláčková, patentový zástupce, Pod Pekařkou 107/1, Praha 4, Podolí, 14700

(210) **O-573879**  
(220) 10.08.2021  
(320) 10.08.2021  
(511) 18, 25, 28  
(540)



(510) (18) kůže a imitace kůže, zvířecí kůže a usně, zavazadla a tašky, deštníky a slunečníky, vycházkové hole, biče, postroje a sedlářské výrobky, obojky, vodítka a oblečky pro zvířata; (25) oděvy, obuv, pokrývky hlavy; (28) hry, hračky a výrobky určené ke hraní, zařízení na videohry, cvičební a sportovní potřeby, vánoční ozdoby.  
(591) Barevná  
(730) **Janků Denisa**, Červený kopec 844/8, Brno, Štýřice, 63900, CZ  
(740) Burián & Penka, advokátní kancelář, Miroslav Penka, Středova 94/1, Brno, Brno-město, 60200

(210) **O-573880**  
(220) 10.08.2021  
(320) 10.08.2021  
(511) 18, 25, 28  
(540)



(510) (18) kůže a imitace kůží, zvířecí kůže a usně, zavazadla a tašky, deštníky a slunečníky, vycházkové hole, biče, postroje a sedlářské výrobky, obojky, vodítka a oblečky pro zvířata; (25) oděvy, obuv, pokrývky hlavy; (28) hry, hračky a výrobky určené ke hraní, zařízení na videohry, cvičební a sportovní potřeby, vánoční ozdoby.  
(591) Barevná  
(730) **Janků Denisa**, Červený kopec 844/8, Brno, Štýřice, 63900, CZ  
(740) Burián & Penka, advokátní kancelář, Miroslav Penka, Středova 94/1, Brno, Brno-město, 60200

(210) **O-573884**  
(220) 10.08.2021  
(320) 10.08.2021  
(511) 35, 36  
(540)

## BH CAPITAL GROUP

(510) (35) obchodní poradenství, poskytování obchodních informací, obchodní management, poradenství v oblasti řízení a organizace podniku, průzkum trhu, předvádění zboží, šíření reklamních materiálů, administrativní činnosti, ekonomické a organizační poradenství, reklamní činnost, marketingová činnost, statistické analýzy obchodní činnosti, obchodní analýzy podnikatelských subjektů, účetnictví, vedení aukcí a dražeb, automatizované zpracování a správa obchodních dat, aktualizace a údržba dat v počítačových databázích, sběr a systematizace informací v databankách, pořádání výstav pro obchodní či reklamní účely; (36) investiční činnosti, kapitálové investice, investiční fondy, podílové fondy, financování projektů, finanční řízení, finanční poradenství, investiční strategie, finanční informace, vyhledávání investičních příležitostí, investice do nových firem a projektů - startupů, správa kapitálu, správa cenných papírů, správa peněžních prostředků, finanční analýzy, analýzy finančních trhů, finanční převody, směna peněz, obchodování s cennými papíry, makléřské služby, úschova cenností a cenných papírů, realitní činnosti, finanční zúčtovací služby, faktoring, leasing, finanční oceňování, poradenství v oblasti realit, poradenství v oblasti pojištění, správa nemovitostí, zprostředkování v oblasti financí, realit a pojištění.  
(730) **BH CAPITAL GROUP Holding, a.s.**, Jiráskovo náměstí 1981/6, Praha 2, Nové Město, 12000, CZ  
(740) Ing. Jarmila Javoříková, patentový zástupce, Slunečná 4566, Zlín, 76005

(210) **O-573891**  
(220) 10.08.2021  
(320) 10.08.2021  
(511) 29, 30, 32  
(540)

## Cafe Boutique

(510) (29) mléko, ochucené mléko, mléčné nápoje, nápoje na bázi mléka s výjimkou mléčných koktejlů, nápoje na bázi mléka s obsahem kávy, nápoje na bázi mléka s obsahem ovocné šťávy, nápoje na bázi mléka s obsahem

ovoce, nápoje na bázi mléka s obsahem čokolády, nápoje na bázi mléka s obsahem čaje, nápoje na bázi sóji využívané jako náhražka mléka, energetické nápoje na bázi mléka, sušené mléko, míchané nápoje na bázi mléčných výrobků, sójové mléko, přesnídávky na bázi ovoce, ovocné džemy, kompoty, želé, masové pomazánky, rybí pomazánky, drůbeží pomazánky, ovocné pomazánky, ořechové pomazánky, zeleninové pomazánky, pomazánky na bázi mléčných výrobků, ovocné a zeleninové zavařeniny, masové výrobky sestávající z masa, sóji, drůbeže, mořských živočichů, zeleniny, ovoce, tofů, sýra, jogurt, nápoje na bázi jogurtu, šlehačka, upravené ořechy, kořeněné ořechy, pražené ořechy, pochutiny na bázi ořechů, jedlé oleje a tuky, mražené mléko; (30) mletá a nemletá káva, nápoje na bázi kávy, kakao, nápoje na bázi čokolády, čaj a bylinný čaj, čajové nápoje a nápoje na bázi čaje, míchané nápoje na bázi kávy, míchané nápoje na bázi espressa, míchané nápoje na bázi čokolády, míchané nápoje na bázi čaje, míchané nápoje na bázi bylinného čaje, zmrzlina, mražený jogurt, příchutě, s výjimkou esenciálních olejů, pro nápoje, čokoládové a kandysové cukrovinky, pečivo, jmenovitě muffiny, kávové koláčky, čajové koláčky, sušenky, keksy, jemné pečivo a chléb, sendviče, snídaně cereálie, krekry, popcorn, cukr, med, agávní sirup, ochucovačla určená k přidávání do nápojů; (32) piva alkoholická, piva nealkoholická, piva obsahující ovocnou složku, nealkoholické cidery, ovocné nápoje, ovocné džusy a nápoje na bázi ovocných šťáv, zeleninové nápoje, zeleninové šťávy a nápoje na bázi zeleninových šťáv, nealkoholické nápoje, jmenovitě sycené nápoje, nealkoholické nápoje, energetické nápoje, iontové nápoje, tekuté směsi ke zhotovování nealkoholických nápojů a nápojů na bázi ovoce, práškové směsi ke zhotovování nealkoholických nápojů a nápojů na bázi ovoce, nápojové sirupy, ochucené a neochucené vody v láhvích, minerální vody, sycené vody, nápoje na bázi sóji, které nejsou náhražky mléka, ovocné koncentráty a pyré ke zhotovování nápojů, výživově obohacené nápoje, vitaminy obohacené nápoje.

(730) **Cafe Boutique s.r.o.**, Pernerova 652/55, Praha 8, Karlín, 18600, CZ  
(740) AK Štros & Kusák, JUDr. David Štros, advokát, Národní 58/32, Praha 1, Nové Město, 11000

(210) **O-573894**  
(220) 11.08.2021  
(320) 11.08.2021  
(511) 16, 35, 36  
(540)

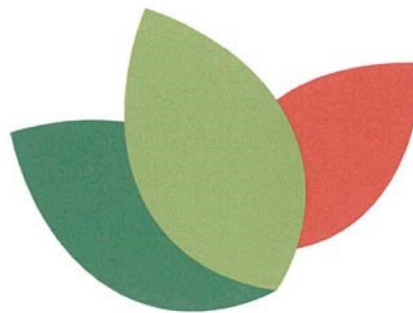

(510) (16) papír a výrobky z papíru (reklamní předměty), papírové nosiče informací, zejména tiskoviny, letáky, propagační materiály, plakáty, fotografie, psací a kancelářské potřeby, papírnické výrobky; (35) inzertní a reklamní činnost, propagační činnost, pomoc při řízení obchodní činnosti, obchodní administrativa, kancelářské práce, marketing, sestavování, výroba a šíření reklamních materiálů, sestavování, výroba a šíření inzertních materiálů; (36) pojišťovnictví a peněžnictví, služby finanční, peněžní, nemovitostní a pojišťovací, zejména přijímání vkladů, investování do cenných papírů na vlastní účet, platební styk a finanční zúčtování, obchodování na vlastní účet s devizovými hodnotami, finanční makléřství a činnosti, které přímo souvisejí s činnostmi výše uvedenými, jako jsou bankovníctví, burzovní kotace, elektronický převod peněžních prostředků, faktoring, finanční analýza, finanční hodnocení (pojištění, bankovníctví, nemovitosti), finanční informace, finanční poradenství, financování, hypoteční bankovníctví, informace o pojištění, penzijní fondy, podílové fondy, spořitelní služby, správa nemovitostí, úschova cenností, uzavírání pojištění, vydávání kreditních karet, vystavování cestovních šeků, zpracování plateb debetní kartou, provádění všech bankovních obchodů a poskytování všech bankovních služeb i ve vztahu k zahraničí.

(591) Barevná  
(730) **Komerční banka, a.s.**, Na příkopě 969/33, Praha 1, Staré Město, 11000, CZ

(210) **O-573895**  
(220) 11.08.2021  
(320) 11.08.2021  
(511) 28, 35, 37  
(540)

The logo consists of the word "MOVE" in a bold, black, sans-serif font. The letter "O" is replaced by a white circle with a black outline.

(510) (28) lezecké chyty, příslušenství umělých horolezeckých stěn; (35) velkoobchod, maloobchod, e-shop a zprostředkovatelské služby v oblasti obchodu s výrobky výše uvedenými ve tř. 28, reklamní, inzertní služby všeho druhu včetně inzerce a reklamy poskytované v počítačových, telekomunikačních a obdobných sítích, informační servis a poradenské služby v obchodě, pořádání reklamních a obchodních výstav a předváděcích akcí zboží ve tř. 28; (37) stavby lezeckých stěn.  
(730) **MAKAK Holds s.r.o.**, Liberecká 480/104, Jablonec nad Nisou, 46601, CZ  
(740) PatentCentrum Sedlák & Partners s.r.o., Okružní 2824, České Budějovice, České Budějovice 3, 37001

(210) **O-573897**  
(220) 11.08.2021  
(320) 11.08.2021  
(511) 5, 31, 44  
(540)

**CANAMI**

(510) (5) léčiva a veterinární přípravky a výrobky, farmaceutické a veterinářské výrobky, potravní doplňky a dietetické přípravky, aminokyselinové přípravky pro veterinární účely, vitamínové přípravky, vitamínové doplňky, výživové doplňky, krmiva pro zvířata, potravinové, výživové doplňky pro zvířata; (31) krmiva a potrava pro zvířata, pochoutky a odměny pro zvířata; (44) veterinární služby, poradenství ve výživě zvířat.  
(730) **CANAMIPHARM s.r.o.**, Na Brně 566/1, Hradec Králové, Nový Hradec Králové, 50006, CZ  
(740) Ing. Václav Kratochvíl, Husníková 2086/22, Praha 5, Stodůlky, 15800

(210) **O-573912**  
(220) 11.08.2021  
(320) 11.08.2021  
(511) 29, 30, 32  
(540)

**PERFECT CHEFS by Filip Sajler**

(510) (29) maso, uzeniny, ryby, drůbež a zvěřina, masové výtazky, konzervované, sušené, vařené a zavařené ovoce a zelenina, mražené ovoce, želé, džemy a marmelády, ovocné a zeleninové saláty, kompoty, ovocné omáčky, polévky, vývary, vejce, mléko a mléčné výrobky, jedlé oleje, tuky, žampióny, konzervované; (30) bonbóny, oplatky, sušenky, cereální tyčinky, muesli, káva, čaj, kakao, cukr, rýže, těstoviny, tapioka, ságo, kávová náhražka, mouka a výrobky z obilnin, chléb, pečivo a cukrářské výrobky, cukrovinky, zmrzlina, med, sirup, kvasnice, prášek do pečiva, koření, sůl, hořčice, kečup, majonéza, ocet, omáčky aromatické, koření, polevy, zákusky, koláče; (32) pivo, minerální vody, sodovka, vody (stolní), vody (nápoje), nealkoholické nápoje, šumivé nápoje, ovocné nápoje a ovocné šťávy, zeleninové šťávy, sirupy a další polotovary k výrobě nápojů.  
(730) **EAT PERFECT s.r.o.**, Pražská 673, Klášterec nad Ohří, Měřetice u Klášterce nad Ohří, 43151, CZ  
(740) Mgr. Bohuslav Novák, advokát, Sartoriova 26/26/9, Praha 6, 16900

(210) **O-573922**  
(220) 11.08.2021  
(320) 11.08.2021  
(511) 9, 35, 37, 42  
(540)



(510) (9) mobilní telefony, obaly na mobilní telefony, držáky na mobilní telefony, pouzdra na mobilní telefony, pásky na mobilní telefony, šňůrky na mobilní telefony, klávesnice pro mobilní telefony, kryty na mobilní telefony, displeje pro mobilní telefony, reproduktory pro mobilní telefony, sluchátka k mobilním telefonům, baterie do mobilních telefonů, čelní kryty mobilních telefonů, nabíječky baterií do mobilních telefonů, konektory na mobilní telefony pro vozidla, externí paměťové karty pro mobilní telefony, redukce [adaptéry na kabely] pro mobilní telefony, chrániče obrazovek v podobě fólií pro mobilní telefony; (35) maloobchodní prodej mobilních telefonů a jejich příslušenství; (37) instalace, montáž, údržba a opravy počítačového hardware a telekomunikačních přístrojů, instalace telefonů, opravy a údržba chytrých telefonů, poradenské služby vztahující se k instalaci telefonního vybavení, výměna baterií; (42) odblokování mobilních telefonů, obnova dat z chytrých telefonů.  
(591) Barevná  
(730) **Veselý Filip**, Vyšný 142, Český Krumlov, 38101, CZ  
(740) **MACEK.LEGAL**, Mgr. Daniel Macek, advokát, Haštalská 1072/6, Praha 1, Staré Město, 11000

(210) **O-573928**  
(220) 12.08.2021  
(320) 12.08.2021  
(511) 36  
(540)



(510) (36) pojišťovací činnost, zajišťovací činnost ve smyslu odevzdání části převzatého rizika zajišťovateli, činnost související s pojišťovací a zajišťovací činností, zábranná činnost, uzavírání zprostředkovatelských smluv s fyzickými nebo právníckými osobami s bydlištěm nebo sídlem na území České republiky na sjednávání pojištění ve svůj prospěch.  
(591) Barevná  
(730) **ČPP Servis, s.r.o.**, Budějovická 778/3, Praha 4, Michle, 14000, CZ

(210) **O-573932**  
(220) 12.08.2021  
(320) 12.08.2021  
(511) 36  
(540)



(510) (36) pojišťovací činnost, zajišťovací činnost ve smyslu odevzdání části převzatého rizika zajistiteli, činnost související s pojišťovací a zajišťovací činností, zábranná činnost, uzavírání zprostředkovatelských smluv s fyzickými nebo právníckými osobami s bydlištěm nebo sídlem na území České republiky na sjednávání pojištění ve svůj prospěch.

(591) Barevná  
(730) **FinServis Plus, s.r.o.**, Budějovická 778/3, Praha 4, Michle, 14000, CZ

(210) **O-573936**  
(220) 12.08.2021  
(320) 12.08.2021  
(511) 41, 42, 45  
(540)



(510) (41) výchova a vzdělávání; (42) věda, technologické služby a související výzkum a vývoj; (45) právní služby.

(730) **Technologické centrum Akademie věd České republiky**, Ve struhách 1076/27, Praha 6, Bubeneč, 16000, CZ

(210) **O-573937**  
(220) 12.08.2021  
(320) 12.08.2021  
(511) 41, 42, 45  
(540)



(510) (41) výchova a vzdělávání; (42) věda, technologické služby a související výzkum a vývoj; (45) právní služby.

(730) **Technologické centrum Akademie věd České republiky**, Ve struhách 1076/27, Praha 6, Bubeneč, 16000, CZ

(210) **O-573941**  
(220) 12.08.2021  
(320) 12.08.2021  
(511) 9, 16, 35, 36, 38, 39, 41, 42  
(540)

### ČSOB změní Česko

(510) (9) systémy dálkového přenosu dat, programy na zpracování dat, dešifrovací soustavy, platební karty, čipy, informační produkty v elektronické podobě, bezpečnostní zařízení pro úschovu svěřených peněz, cenných listin, dokumentů i ostatních cenností spadající do této třídy, přístroje a zařízení pro směnu a výměnu peněz spadající do této třídy; (16) tiskoviny všeho druhu, včetně cenných papírů, šeků, směnek, burzovních listů, informační produkty na papírových nosičích; (35) inzertní, reklamní a propagační činnost, uskutečňovaná prostřednictvím jakýchkoliv médií, marketing, informační servis a poradenské služby v oblasti obchodu, obchodní management a obchodní administrativa, automatizované zpracování dat v oblasti bankovníctví, prezentace akcí pro reklamní a obchodní účely; (36) služby finanční, peněžní, nemovitostní a pojišťovací, včetně poskytování těchto služeb on-line, charitativní shromažďování finančních prostředků, veřejné sbírky a grantové rozdělování finančních prostředků, organizování a pořádání dobročinných finančních sbírek; (38) telekomunikace, systém dálkového přenosu dat prostřednictvím všech dostupných médií; (39) přeprava peněz, cenných papírů a jiných cenností; (41) výchova a vzdělávání, pořádání společenských, kulturních, zábavních i sportovních akcí, dobročinná činnost a charitativní humanitární činnost v oblasti kulturní, výchovné a vzdělávací i sportovní, organizování a pořádání kulturních dobročinných humanitárních akcí, organizování a pořádání veřejných sbírek nefinančního rázu v rámci této třídy; (42) tvorba, zavádění, adaptace, aktualizace a údržba softwaru, kódování a dekódování zabezpečovacích systémů, tvorba www stránek.

(730) **Československá obchodní banka, a. s.**, Radlická 333/150, Praha 5, Radlice, 15000, CZ

(740) Baker & McKenzie s.r.o., advokátní kancelář, JUDr. Jiří Čermák, advokát, Klimentůvská 1216/46, Praha 1, Nové Město, 11000

(210) **O-573942**  
(220) 12.08.2021  
(320) 12.08.2021  
(511) 9, 16, 35, 36, 38, 39, 41, 42  
(540)

### ČSOB mění Česko

(510) (9) systémy dálkového přenosu dat, programy na zpracování dat, dešifrovací soustavy, platební karty, čipy, informační produkty v elektronické podobě, bezpečnostní zařízení pro úschovu svěřených peněz, cenných listin, dokumentů i ostatních cenností spadající do této třídy, přístroje a zařízení pro směnu a výměnu peněz spadající do této třídy; (16) tiskoviny všeho druhu, včetně cenných papírů, šeků, směnek, burzovních listů, informační produkty na papírových nosičích; (35) inzertní, reklamní a propagační činnost, uskutečňovaná prostřednictvím jakýchkoliv médií, marketing, informační servis a poradenské služby v oblasti obchodu, obchodní management a obchodní administrativa, automatizované zpracování dat v oblasti bankovníctví, prezentace akcí pro reklamní a obchodní účely; (36) služby finanční, peněžní, nemovitostní a pojišťovací, včetně poskytování těchto služeb on-line, charitativní shromažďování finančních prostředků, veřejné sbírky a grantové rozdělování finančních prostředků, organizování a pořádání dobročinných finančních sbírek; (38) telekomunikace, systém dálkového přenosu dat prostřednictvím všech dostupných médií; (39) přeprava peněz, cenných papírů a jiných cenností; (41) výchova a vzdělávání, pořádání společenských, kulturních, zábavních i sportovních akcí, dobročinná činnost a charitativní humanitární činnost v oblasti kulturní, výchovné a vzdělávací i sportovní, organizování a pořádání kulturních dobročinných humanitárních akcí, organizování a pořádání veřejných sbírek nefinančního rázu v rámci této třídy; (42) tvorba, zavádění, adaptace, aktualizace a údržba softwaru, kódování a dekódování zabezpečovacích systémů, tvorba www stránek.

(730) **Československá obchodní banka, a. s.**, Radlická 333/150, Praha 5, Radlice, 15000, CZ

(740) Baker & McKenzie s.r.o., advokátní kancelář, JUDr. Jiří Čermák, advokát, Klimentůvská 1216/46, Praha 1, Nové Město, 11000

(210) **O-573943**  
(220) 12.08.2021  
(320) 12.08.2021  
(511) 24, 28, 35, 41  
(540)



(510) (24) textilie a náhražky textilií, bytový textil, textilní a plastové záclony a závěsy; (28) hry, hračky a výrobky určené ke hraní, zařízení na videohry, cvičební a sportovní potřeby, vánoční ozdoby; (35) reklama, propagace, řízení, organizace a administrativa obchodní činnosti, kancelářské práce; (41) vzdělávání, školení, zábava, sportovní a kulturní činnost.  
(730) **Fotbalová asociace České republiky**, Atletická 2474/8, Praha 6, Břevnov, 16900, CZ  
(740) Mgr. et Mgr. Daniel Slanina, Evropská 1483/39, Praha 6, Dejvice, 16000

(210) **O-573944**  
(220) 12.08.2021  
(320) 12.08.2021  
(511) 24, 28, 35, 41  
(540)



(510) (24) textilie a náhražky textilií, bytový textil, textilní a plastové záclony a závěsy; (28) hry, hračky a výrobky určené ke hraní, zařízení na videohry, cvičební a sportovní potřeby, vánoční ozdoby; (35) reklama, propagace, řízení, organizace a administrativa obchodní činnosti, kancelářské práce; (41) vzdělávání, školení, zábava, sportovní a kulturní činnost.  
(730) **Fotbalová asociace České republiky**, Atletická 2474/8, Praha 6, Břevnov, 16900, CZ  
(740) Mgr. et Mgr. Daniel Slanina, Evropská 1483/39, Praha 6, Dejvice, 16000

(210) **O-573945**  
(220) 12.08.2021  
(320) 12.08.2021  
(511) 24, 28, 35, 41  
(540)



(510) (24) textilie a náhražky textilií, bytový textil, textilní a plastové záclony a závěsy; (28) hry, hračky a výrobky určené ke hraní, zařízení na videohry, cvičební a sportovní potřeby, vánoční ozdoby; (35) reklama, propagace,

řízení, organizace a administrativa obchodní činnosti, kancelářské práce; (41) vzdělávání, školení, zábava, sportovní a kulturní činnost.  
(730) **Fotbalová asociace České republiky**, Atletická 2474/8, Praha 6, Břevnov, 16900, CZ  
(740) Mgr. et Mgr. Daniel Slanina, Evropská 1483/39, Praha 6, Dejvice, 16000

(210) **O-573946**  
(220) 12.08.2021  
(320) 12.08.2021  
(511) 24, 28, 35, 41  
(540)



(510) (24) textilie a náhražky textilií, bytový textil, textilní a plastové záclony a závěsy; (28) hry, hračky a výrobky určené ke hraní, zařízení na videohry, cvičební a sportovní potřeby, vánoční ozdoby; (35) reklama, propagace, řízení, organizace a administrativa obchodní činnosti, kancelářské práce; (41) vzdělávání, školení, zábava, sportovní a kulturní činnost.  
(591) Barevná  
(730) **Fotbalová asociace České republiky**, Atletická 2474/8, Praha 6, Břevnov, 16900, CZ  
(740) Mgr. et Mgr. Daniel Slanina, Evropská 1483/39, Praha 6, Dejvice, 16000

(210) **O-573947**  
(220) 12.08.2021  
(320) 12.08.2021  
(511) 24, 28, 35, 41  
(540)



(510) (24) textilie a náhražky textilií, bytový textil, textilní a plastové záclony a závěsy; (28) hry, hračky a výrobky určené ke hraní, zařízení na videohry, cvičební a sportovní potřeby, vánoční ozdoby; (35) reklama, propagace, řízení, organizace a administrativa obchodní činnosti, kancelářské práce; (41) vzdělávání, školení, zábava, sportovní a kulturní činnost.  
(730) **Fotbalová asociace České republiky**, Atletická 2474/8, Praha 6, Břevnov, 16900, CZ  
(740) Mgr. et Mgr. Daniel Slanina, Evropská 1483/39, Praha 6, Dejvice, 16000

(210) **O-573949**  
(220) 12.08.2021  
(320) 12.08.2021  
(511) 24, 28, 35, 41  
(540)



(510) (24) textilie a náhražky textilií, bytový textil, textilní a plastové záclony a závěsy; (28) hry, hračky a výrobky určené ke hraní, zařízení na videohry, cvičební a sportovní potřeby, vánoční ozdoby; (35) reklama, propagace, řízení, organizace a administrativa obchodní činnosti, kancelářské práce; (41) vzdělávání, školení, zábava, sportovní a kulturní činnost.  
(730) **Fotbalová asociace České republiky**, Atletická 2474/8, Praha 6, Břevnov, 16900, CZ  
(740) Mgr. et Mgr. Daniel Slanina, Evropská 1483/39, Praha 6, Dejvice, 16000

(210) **O-573950**  
(220) 12.08.2021  
(320) 12.08.2021  
(511) 24, 28, 35, 41  
(540)



(510) (24) textilie a náhražky textilií, bytový textil, textilní a plastové záclony a závěsy; (28) hry, hračky a výrobky určené ke hraní, zařízení na videohry, cvičební a sportovní potřeby, vánoční ozdoby; (35) reklama, propagace, řízení, organizace a administrativa obchodní činnosti, kancelářské práce; (41) vzdělávání, školení, zábava, sportovní a kulturní činnost.  
(730) **Fotbalová asociace České republiky**, Atletická 2474/8, Praha 6, Břevnov, 16900, CZ  
(740) Mgr. et Mgr. Daniel Slanina, Evropská 1483/39, Praha 6, Dejvice, 16000

(210) **O-573952**  
(220) 12.08.2021  
(320) 12.08.2021  
(511) 24, 28, 35, 41  
(540)



(510) (24) textilie a náhražky textilií, bytový textil, textilní a plastové záclony a závěsy; (28) hry, hračky a výrobky určené ke hraní, zařízení na videohry, cvičební a sportovní potřeby, vánoční ozdoby; (35) reklama, propagace, řízení, organizace a administrativa obchodní činnosti, kancelářské práce; (41) vzdělávání, školení, zábava, sportovní a kulturní činnost.  
(730) **Fotbalová asociace České republiky**, Atletická 2474/8, Praha 6, Břevnov, 16900, CZ  
(740) Mgr. et Mgr. Daniel Slanina, Evropská 1483/39, Praha 6, Dejvice, 16000

(210) **O-574020**  
(220) 17.08.2021  
(320) 17.08.2021  
(511) 5, 30, 32  
(540)

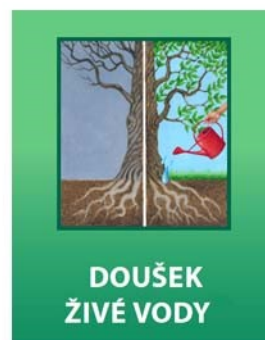

(510) (5) farmaceutické a parafarmaceutické přípravky humánní a veterinární, vitamínové a multivitaminové přípravky, dietetické a potravinové doplňky v tuhém i tekutém stavu, výrobky z léčivých rostlin k léčebným účelům, bylinné léky, sušené bylinné směsi, oleje, krémy, masti a extrakty s léčivým účinkem, léčivé bylinné sirupy, léčivé čaje, potravní doplňky s léčebnými účinky, náplasti, bylinné čaje pro léčebné účely, bylinné extrakty (tinkтуры) s léčebným účinkem, léčivé bylinné kapky, masti a silice, léčivé byliny, cukrovinky nebo pastilky nebo tablety nebo tobolky nebo kapsle s léčivými přísadami, balzámy a krémy a masti pro lékařské účely, bylinné výtažky nebo sirupy pro léčebné účely, vitamínová a minerální výživa pro léčebné účely, farmaceutické přípravky pro péči o pokožku a vlasy, extrakty bylin doplněné vitamíny, minerálními látkami, stopovými prvky, byliny ve formě drčené a mleté doplněné vitamíny, minerálními látkami, stopovými prvky (doplňky stravy), bylinné tablety, bylinné kapsle pro léčebné účely; (30) čaje, zpracované byliny, sušené byliny, bylinné přípravky na výrobu nápojů; (32) minerální vody, šumivé nápoje a jiné nápoje nealkoholické, nealkoholické nápoje a šťávy ovocné, sirupy a jiné přípravky ke zhotovování nápojů.  
(591) Barevná  
(730) **TCM Herbs s.r.o.**, U Černé věže 315/6, České Budějovice, České Budějovice 1, 37001, CZ  
(740) PatentCentrum Sedlák & Partners s.r.o., Okružní 2824, České Budějovice, České Budějovice 3, 37001

(210) **O-574027**  
(220) 17.08.2021  
(320) 17.08.2021  
(511) 43  
(540)

**Garage** 

(510) (43) služby zajišťující stravování a nápoje.  
(730) **Kubenk Michal**, Jetelová 5/2858, Praha 10, 10600, CZ

(210) **O-574045**  
(220) 18.08.2021  
(320) 18.08.2021  
(511) 5, 29  
(540)



(510) (5) potraviny pro lékařsky vymezené diety, potraviny pro kojence a batolata; (29) mléčné výrobky, nápoje vyrobené z mléčných výrobků, kysané mléčné výrobky, nápoje a výrobky z bakterií kyseliny mléčné, jogurty.  
(591) Barevná  
(730) **Mlékárna Valašské Meziříčí, spol. s r.o.**, Zámecká 2/57, Valašské Meziříčí, Krásno nad Bečvou, 75701, CZ  
(740) Mgr. David Müller, Filipova 2016/6, Praha 4, Chodov, 14800

(210) **O-574048**  
(220) 18.08.2021  
(320) 18.08.2021  
(511) 5, 29  
(540)



(510) (5) potraviny pro lékařsky vymezené diety, potraviny pro kojence a batolata; (29) mléčné výrobky, nápoje vyrobené z mléčných výrobků, kysané mléčné výrobky, nápoje a výrobky z bakterií kyseliny mléčné, jogurty.  
(591) Barevná  
(730) **Mlékárna Valašské Meziříčí, spol. s r.o.**, Zámecká 2/57, Valašské Meziříčí, Krásno nad Bečvou, 75701, CZ  
(740) Mgr. David Müller, Filipova 2016/6, Praha 4, Chodov, 14800

(210) **O-574054**  
(220) 18.08.2021  
(320) 18.08.2021  
(511) 31, 44  
(540)

**Aida** 

(510) (31) živá zvířata a živé organismy k chovným účelům, chovná zvířata, chovná ptáci, domácí mazlíčci, hadohlavec (živý), hospodářská zvířata, podestýlky a stelivo pro zvířata; (44) služby péče o zdraví zvířat, chirurgie, fyzická rehabilitace, genetické testování zvířat, informační služby v oblasti veterinárního farmaceutického průmyslu, informační služby vztahující se k veterinářským farmaceutickým výrobkům, laboratorní analytické služby týkající se ošetřování zvířat, nemocniční služby pro domácí zvířata, odborné konzultační služby v oblasti veterinárních služeb, péče o ryby, péče o ptáky, poradenské služby v oblasti péče o ryby, poradenské služby v oblasti péče o domácí zvířata, poradenství v oblasti péče o ptáky, poradenství vztahující se k výživě zvířat, poradenství vztahující se k péči o zvířata, poskytování informací o zdravotní péči prostřednictvím globální počítačové sítě, poskytování informací týkajících se chovu zvířat, poskytování informací týkajících se veterinárních služeb, poskytování veterinářských informací, pronájem ultrazvukových diagnostických zařízení, pronájem veterinárních nástrojů, rentgenové služby, řešení případů zraněných divokých zvířat, služby dávkování krmiva pro zvířata, služby inventarizace divoké zvěře, služby v oblasti péče o domácí mazlíčky, služby v oblasti péče o domácí ptactvo, sterilizace zvířat, veterinární a zemědělské služby, veterinární chirurgie, služby testování výkonnosti zvířat.  
(730) **Horský Tomáš**, Marie Cibulkové 1030/5, Praha 4, Nusle, 14000, CZ  
(740) Mgr. PETR ŽIŽKA LL.M., advokátní kancelář, Mgr. Petr Žížka LL.M., Sedláčkova 209/16, Plzeň, Vnitřní Město, 30100

(210) **O-574055**  
(220) 18.08.2021  
(320) 18.08.2021  
(511) 43  
(540)

  
**BALUKA**  
RESTAURACE

(510) (43) restaurační služby, restaurační a barové služby, restaurační služby zahrnující bary s povolením k prodeji alkoholu, služby restauračních klubů pro soukromé členy, restaurační služby v oblasti rychlého občerstvení, hotelové restaurační služby, restaurační služby poskytované hotely.  
(591) Barevná  
(730) **BATS services s.r.o.**, Ambrožova 1590/14, Praha 3, Žižkov, 13000, CZ

(210) **O-574067**  
(220) 18.08.2021  
(320) 18.08.2021  
(511) 16, 35  
(540)

**TOPS MARKET VŽDY NEJNIŽŠÍ CENY**

(510) (16) reklamní plakáty a letáky, nákupní katalogy, tištěné propagační materiály; (35) vydávání reklamních materiálů, rozšiřování reklamních marketingových a propagačních materiálů, maloobchodní činnost v oblasti obchodu se spotřebním zbožím, zejména s níže uvedenými výrobky: oděv a oděvní doplňky, oblečení pro děti a dospělé, pokrývky hlavy, spodní prádlo, obuv, kabelky, tašky, peněženky, opasky, hry a hračky všeho druhu, drogistické výrobky, kosmetika a parfumerie, hygienické a toaletní přípravky, čisticí potřeby, přípravky k péči o tělo, vlasy, zuby, pleť, doplňky



stravy, zařízení do bytu, potřeby a nádoby pro domácnost a kuchyň, bytové textil, zahradnické potřeby, dekorace do domácnosti, cestovní potřeby, sportovní vybavení, papírnické zboží, kancelářské potřeby, příslušenství pro mobilní telefony, pro počítače a pro elektroniku, doplňky a hračky pro domácí zvířata, krmivo pro domácí zvířata, umělé kytky, osvětlení a přístroje pro domácnost, žárovky všeho druhu, přístroje a nástroje pro vedení, přepínání, přeměnu, akumulaci, regulaci nebo řízení elektrického proudu, kabely a vodiče, ruční nástroje a nářadí (ovládané ručně), nářadí, stroje a přístroje pro stavbu domů, pro údržbu zahrady a domu, pro montáž nábytku a pro opravy motorových vozidel.

(730) **Le Tien Dung**, Tatarkova 722/24, Praha 4, Háje, 14900, CZ

(740) Mgr. Do Pham Viet, advokát, Na příkopě 583/15, Praha 1, Staré Město, 11000

(210) **O-574068**

(220) 18.08.2021

(320) 18.08.2021

(511) 16, 35

(540)



(510) (16) reklamní plakáty a letáky, nákupní katalogy, tištěné propagační materiály; (35) vydávání reklamních materiálů, rozšiřování reklamních marketingových a propagačních materiálů, maloobchodní činnost v oblasti obchodu se spotřebním zbožím, zejména s níže uvedenými výrobky: oděv a oděvní doplňky, oblečení pro děti a dospělé, pokrývky hlavy, spodní prádlo, obuv, kabelky, tašky, peněženky, opasky, hry a hračky všeho druhu, drogistické výrobky, kosmetika a parfumerie, hygienické a toaletní přípravky, čistící potřeby, přípravky k péči o tělo, vlasy, zuby, pleť, doplňky stravy, zařízení do bytu, potřeby a nádoby pro domácnost a kuchyň, bytové textil, zahradnické potřeby, dekorace do domácnosti, cestovní potřeby, sportovní vybavení, papírnické zboží, kancelářské potřeby, příslušenství pro mobilní telefony, pro počítače a pro elektroniku, doplňky a hračky pro domácí zvířata, krmivo pro domácí zvířata, umělé kytky, osvětlení a přístroje pro domácnost, žárovky všeho druhu, přístroje a nástroje pro vedení, přepínání, přeměnu, akumulaci, regulaci nebo řízení elektrického proudu, kabely a vodiče, ruční nástroje a nářadí (ovládané ručně), nářadí, stroje a přístroje pro stavbu domů, pro údržbu zahrady a domu, pro montáž nábytku a pro opravy motorových vozidel.

(591) Barevná

(730) **Le Tien Dung**, Tatarkova 722/24, Praha 4, Háje, 14900, CZ

(740) Mgr. Do Pham Viet, advokát, Na příkopě 583/15, Praha 1, Staré Město, 11000

(210) **O-574076**

(220) 19.08.2021

(320) 19.08.2021

(511) 9, 16, 35, 38, 41

(540)

### Půlnoční zpověď

(510) (9) audiovizuální díla, zvukové, obrazové a zvukově obrazové záznamy v analogové nebo digitální podobě na datových nosičích nebo ke stažení na internetu nebo prostřednictvím jiné datové či komunikační sítě, nosiče zvukových, obrazových a zvukově obrazových záznamů a dat nahrané i nenabrané, optické disky, kompaktní disky, DVD, Blu-ray disky, gramofonové desky, magnetické pásky, videokazety, magnetické disky, exponované filmy, software, elektronické databáze a katalogy, softwarové aplikace, software pro hry pro počítače, chytré telefony, tablety a jiná komunikační zařízení a zařízení výpočetní techniky, elektronické publikace na nosičích a ke stažení, počítačový hardware, periferní počítačová zařízení, audiovizuální a fotografické přístroje, komunikační zařízení, přístroje pro zachycení, vysílání, přenos, příjem a reprodukci zvuku a obrazu, elektrická

zařízení a příslušenství na zpracování dat, audiovizuální přístroje a zařízení, přístroje pro záznam zvuku a obrazu, elektrická navigační zařízení, obaly a pouzdra na nosiče dat a záznamů, brýle, sluneční brýle, pouzdra na brýle, dekorační magnety, podložky pod myš (příslušenství počítačů); (16) tiskárenské výrobky, knihy, časopisy, fotografie, fotoalba a alba pro sběratele, kalendáře, diáře, poznámkové bloky, plakáty, letáky, nálepky, navštívenky, pohledy, přání, sběratelské karty, katalogy, manuály, vstupenky, poštovní známky, záložky do knih, tisky, grafické reprodukcce, mapy, kancelářské potřeby (kromě nábytku), kancelářský a dopisní papír, desky na dokumenty, obálky, razítka, lepicí pásky, psací potřeby, školní potřeby (papírnické zboží), vyučovací pomůcky a potřeby (kromě přístrojů), pera, tužky, zvýrazňovače, fixy, gummy na gumování, malířské soupravy pro umělce a děti, štetce, pastelky, krabice z papíru nebo lepenky, papírové tašky, balicí papír; (35) propagační činnost, reklama, marketingové služby, televizní reklama, reklama online, poskytování reklamního prostoru, pronájem reklamního času v komunikačních médiích, licence na výrobky a služby pro třetí osoby (komerční správa), merchandising, grafická úprava pro reklamní účely, organizování obchodních nebo reklamních akcí; (38) televizní vysílání a přenosy, audiovizuální přenosové služby, přenos a vysílání dat, přenos digitálních dat prostřednictvím televize, přenos informací elektronickými prostředky, bezdrátové vysílání, kabelové vysílání, satelitní vysílání, provozování vysílacích zařízení, vysílání programů přes internet, distribuce dat nebo audiovizuálních záznamů prostřednictvím globální počítačové sítě nebo internetu, elektronický přenos dat, streaming zvukového materiálu a video materiálu na internetu, služby přenosu videa na vyžádání (VoD), poskytování internetových diskusních fór, poskytování služeb v oblasti online komunikace, přenos interaktivního zábavního software prostřednictvím komunikačních sítí, přenos zpráv prostřednictvím elektronických médií, informační služby týkající se televizního vysílání; (41) vzdělávání a výuka, zábavní, sportovní a kulturní aktivity, výroba rozhlasových a televizních pořadů, filmová a video produkce, výroba audiovizuálních nahrávek, zvuková produkce, video produkce a fotografování, služby televizního studia (nahrávací služby), filmová studia, televizní zábava, hudební koncerty prostřednictvím televize, psaní scénářů, výroba titulků, dabing, filmová distribuce, projekce filmů, pronájem a půjčování filmů, organizace kulturních, zábavních a sportovních akcí, organizování a pořádání výstav k zábavním účelům, organizování festivalů, organizování her a soutěží, poskytování služeb zábavních parků, divadelní představení, poskytování internetových her (bez možnosti stažení), vydavatelská činnost a zpravodajství, reportéřské služby, online publikování, poskytování elektronických publikací, zpravodajské programy (služby), poskytování informací o zábavě.

(730) **FTV Prima, spol. s r.o.**, Vinohradská 3217/167, Praha 10, Strašnice, 10000, CZ

(210) **O-574077**

(220) 19.08.2021

(320) 19.08.2021

(511) 9, 16, 35, 38, 41

(540)

### Fotr na tripu

(510) (9) audiovizuální díla, zvukové, obrazové a zvukově obrazové záznamy v analogové nebo digitální podobě na datových nosičích nebo ke stažení na internetu nebo prostřednictvím jiné datové či komunikační sítě, nosiče zvukových, obrazových a zvukově obrazových záznamů a dat nahrané i nenabrané, optické disky, kompaktní disky, DVD, Blu-ray disky, gramofonové desky, magnetické pásky, videokazety, magnetické disky, exponované filmy, software, elektronické databáze a katalogy, softwarové aplikace, software pro hry pro počítače, chytré telefony, tablety a jiná komunikační zařízení a zařízení výpočetní techniky, elektronické publikace na nosičích a ke stažení, počítačový hardware, periferní počítačová zařízení, audiovizuální a fotografické přístroje, komunikační zařízení, přístroje pro zachycení, vysílání, přenos, příjem a reprodukci zvuku a obrazu, elektrická zařízení a příslušenství na zpracování dat, audiovizuální přístroje a zařízení, přístroje pro záznam zvuku a obrazu, elektrická navigační zařízení, obaly a pouzdra na nosiče dat a záznamů, brýle, sluneční brýle, pouzdra na brýle, dekorační magnety, podložky pod myš (příslušenství počítačů); (16) tiskárenské výrobky, knihy, časopisy, fotografie, fotoalba a alba pro sběratele, kalendáře, diáře, poznámkové bloky, plakáty, letáky, nálepky, navštívenky, pohledy, přání, sběratelské karty, katalogy, manuály, vstupenky, poštovní známky, záložky do knih, tisky, grafické reprodukcce, mapy, kancelářské potřeby (kromě nábytku), kancelářský a dopisní papír, desky na dokumenty, obálky, razítka, lepicí pásky, psací potřeby, školní potřeby (papírnické zboží), vyučovací pomůcky a potřeby (kromě

přístrojů), pera, tužky, zvyrazňovače, fixy, gumy na gumování, malířské soupravy pro umělce a děti, štětce, pastelky, krabice z papíru nebo lepenky, papírové tašky, balicí papír; (35) propagační činnost, reklama, marketingové služby, televizní reklama, reklama online, poskytování reklamního prostoru, pronájem reklamního času v komunikačních médiích, licence na výrobky a služby pro třetí osoby (komerční správa), merchandising, grafická úprava pro reklamní účely, organizování obchodních nebo reklamních akcí; (38) televizní vysílání a přenosy, audiovizuální přenosové služby, přenos a vysílání dat, přenos digitálních dat prostřednictvím televize, přenos informací elektronickými prostředky, bezdrátové vysílání, kabelové vysílání, satelitní vysílání, provozování vysílacích zařízení, vysílání programů přes internet, distribuce dat nebo audiovizuálních záznamů prostřednictvím globální počítačové sítě nebo internetu, elektronický přenos dat, streaming zvukového materiálu a video materiálu na internetu, služby přenosu videa na vyžádání (VoD), poskytování internetových diskusních fór, poskytování služeb v oblasti online komunikace, přenos interaktivního zábavního software prostřednictvím komunikačních sítí, přenos zpráv prostřednictvím elektronických médií, informační služby týkající se televizního vysílání; (41) vzdělávání a výuka, zábavní, sportovní a kulturní aktivity, výroba rozhlasových a televizních pořadů, filmová a video produkce, výroba audiovizuálních nahrávek, zvuková produkce, video produkce a fotografování, služby televizního studia (nahrávací služby), filmová studia, televizní zábava, hudební koncerty prostřednictvím televize, psaní scénářů, výroba titulků, dabing, filmová distribuce, projekce filmů, pronájem a půjčování filmů, organizace kulturních, zábavních a sportovních akcí, organizování a pořádání výstav k zábavním účelům, organizování festivalů, organizování her a soutěží, poskytování služeb zábavních parků, divadelní představení, poskytování internetových her (bez možnosti stažení), vydavatelská činnost a zpravodajství, reportéřské služby, online publikování, poskytování elektronických publikací, zpravodajské programy (služby), poskytování informací o zábavě.

(730) **FTV Prima, spol. s r.o.**, Vinohradská 3217/167, Praha 10, Strašnice, 10000, CZ

(210) **O-574078**  
(220) 19.08.2021  
(320) 19.08.2021  
(511) 9, 16, 35, 38, 41  
(540)

### Duch

(510) (9) audiovizuální díla, zvukové, obrazové a zvukově obrazové záznamy v analogové nebo digitální podobě na datových nosičích nebo ke stažení na internetu nebo prostřednictvím jiné datové či komunikační sítě, nosiče zvukových, obrazových a zvukově obrazových záznamů a dat nahrané i nenahrané, optické disky, kompaktní disky, DVD, Blu-ray disky, gramofonové desky, magnetické pásky, videokazety, magnetické disky, exponované filmy, software, elektronické databáze a katalogy, softwarové aplikace, software pro hry pro počítače, chytré telefony, tablety a jiná komunikační zařízení a zařízení výpočetní techniky, elektronické publikace na nosičích a ke stažení, počítačový hardware, periferní počítačová zařízení, audiovizuální a fotografické přístroje, komunikační zařízení, přístroje pro zachycení, vysílání, přenos, příjem a reprodukci zvuku a obrazu, elektrická zařízení a příslušenství na zpracování dat, audiovizuální přístroje a zařízení, přístroje pro záznam zvuku a obrazu, elektrická navigační zařízení, obaly a pouzdra na nosiče dat a záznamů, brýle, sluneční brýle, pouzdra na brýle, dekorativní magnety, podložky pod myš (příslušenství počítačů); (16) tiskárenské výrobky, knihy, časopisy, fotografie, fotoalba a alba pro sběratele, kalendáře, diáře, poznámkové bloky, plakáty, letáky, nálepky, navštívenky, pohledy, přání, sběratelské karty, katalogy, manuály, vstupenky, poštovní známky, záložky do knih, tisky, grafické reprodukce, mapy, kancelářské potřeby (kromě nábytku), kancelářský a dopisní papír, desky na dokumenty, obálky, razítka, lepicí pásky, psací potřeby, školní potřeby (papírnické zboží), vyučovací pomůcky a potřeby (kromě přístrojů), pera, tužky, zvyrazňovače, fixy, gumy na gumování, malířské soupravy pro umělce a děti, štětce, pastelky, krabice z papíru nebo lepenky, papírové tašky, balicí papír; (35) propagační činnost, reklama, marketingové služby, televizní reklama, reklama online, poskytování reklamního prostoru, pronájem reklamního času v komunikačních médiích, licence na výrobky a služby pro třetí osoby (komerční správa), merchandising, grafická úprava pro reklamní účely, organizování obchodních nebo reklamních akcí; (38) televizní vysílání a přenosy, audiovizuální přenosové služby, přenos a vysílání dat, přenos digitálních dat prostřednictvím televize, přenos informací elektronickými prostředky, bezdrátové vysílání, kabelové vysílání, satelitní vysílání, provozování

vysílacích zařízení, vysílání programů přes internet, distribuce dat nebo audiovizuálních záznamů prostřednictvím globální počítačové sítě nebo internetu, elektronický přenos dat, streaming zvukového materiálu a video materiálu na internetu, služby přenosu videa na vyžádání (VoD), poskytování internetových diskusních fór, poskytování služeb v oblasti online komunikace, přenos interaktivního zábavního software prostřednictvím komunikačních sítí, přenos zpráv prostřednictvím elektronických médií, informační služby týkající se televizního vysílání; (41) vzdělávání a výuka, zábavní, sportovní a kulturní aktivity, výroba rozhlasových a televizních pořadů, filmová a video produkce, výroba audiovizuálních nahrávek, zvuková produkce, video produkce a fotografování, služby televizního studia (nahrávací služby), filmová studia, televizní zábava, hudební koncerty prostřednictvím televize, psaní scénářů, výroba titulků, dabing, filmová distribuce, projekce filmů, pronájem a půjčování filmů, organizace kulturních, zábavních a sportovních akcí, organizování a pořádání výstav k zábavním účelům, organizování festivalů, organizování her a soutěží, poskytování služeb zábavních parků, divadelní představení, poskytování internetových her (bez možnosti stažení), vydavatelská činnost a zpravodajství, reportéřské služby, online publikování, poskytování elektronických publikací, zpravodajské programy (služby), poskytování informací o zábavě.

(730) **FTV Prima, spol. s r.o.**, Vinohradská 3217/167, Praha 10, Strašnice, 10000, CZ

(210) **O-574082**  
(220) 19.08.2021  
(320) 19.08.2021  
(511) 3, 18, 25  
(540)



(510) (3) parfumerní výrobky, éterické oleje, neléčivé kosmetické a toaletní přípravky; (18) zavazadla a tašky, deštníky a slunečníky, obojky, vodítka a oblečky pro zvířata; (25) oděvy, obuv, pokrývky hlavy  
(730) **Masterpiece by Simona s.r.o.**, Vojtěšská 211/6, Praha 1, Nové Město, 11000, CZ  
(740) **Spol. AK Balcar - Veselý - Zelenková, JUDr. Karolina Besser, Panská 895/6, Praha 1, Nové Město, 11000**

(210) **O-574083**  
(220) 19.08.2021  
(320) 19.08.2021  
(511) 9, 16, 35, 38, 41  
(540)



(510) (9) audiovizuální díla, zvukové, obrazové a zvukově obrazové záznamy v analogové nebo digitální podobě na datových nosičích nebo ke stažení na Internetu nebo prostřednictvím jiné datové či komunikační sítě, nosiče zvukových, obrazových a zvukově obrazových záznamů a dat nahrané i nenahrané, optické disky, kompaktní disky, DVD, Blu-ray disky, gramofonové desky, magnetické pásky, videokazety, magnetické disky, exponované filmy, software, elektronické databáze a katalogy, softwarové

aplikace, software pro hry pro počítače, chytré telefony, tablety a jiná komunikační zařízení a zařízení výpočetní techniky, elektronické publikace na nosičích a ke stažení, počítačový hardware, periferní počítačová zařízení, audiovizuální a fotografické přístroje, komunikační zařízení, přístroje pro zachycení, vysílání, přenos, příjem a reprodukci zvuku a obrazu, elektrická zařízení a příslušenství na zpracování dat, audiovizuální přístroje a zařízení, přístroje pro záznam zvuku a obrazu, elektrická navigační zařízení, obaly a pouzdra na nosiče dat a záznamů, brýle, sluneční brýle, pouzdra na brýle, dekorativní magnety, podložky pod myš (příslušenství počítačů); (16) tiskárenské výrobky, knihy, časopisy, fotografie, fotoalba a alba pro sběratele, kalendáře, diáře, poznámkové bloky, plakáty, letáky, nálepky, navštívenky, pohledy, přání, sběratelské karty, katalogy, manuály, vstupenky, poštovní známky, záložky do knih, tisky, grafické reprodukce, mapy, kancelářské potřeby kromě nábytku, kancelářský a dopisní papír, desky na dokumenty, obálky, razítka, lepicí pásy, psací potřeby, školní potřeby (papírnické zboží), vyučovací pomůcky a potřeby kromě přístrojů, pera, tužky, zvýrazňovače, fixy, gummy na gumování, malířské soupravy pro umělce a děti, štětce, pastelky, krabice z papíru nebo lepenky, papírové tašky, balicí papír; (35) propagační činnost, reklama, marketingové služby, televizní reklama, reklama on-line, poskytování reklamního prostoru, pronájem reklamního času v komunikačních médiích, licence na výrobky a služby pro třetí osoby (komerční správa), merchandising, grafická úprava pro reklamní účely, organizování obchodních nebo reklamních akcí; (38) televizní vysílání a přenosy, audiovizuální přenosové služby, přenos a vysílání dat, přenos digitálních dat prostřednictvím televize, přenos informací elektronickými prostředky, bezdrátové vysílání, kabelové vysílání, satelitní vysílání, provozování vysílacích zařízení, vysílání programů přes Internet, distribuce dat nebo audiovizuálních záznamů prostřednictvím globální počítačové sítě nebo Internetu, elektronický přenos dat, streaming zvukového materiálu a video materiálu na Internetu, služby přenosu videa na vyžádání (VoD), poskytování internetových diskusních fór, poskytování služeb v oblasti on-line komunikace, přenos interaktivního zábavního softwaru prostřednictvím komunikačních sítí, přenos zpráv prostřednictvím elektronických médií, informační služby týkající se televizního vysílání; (41) vzdělávání a výuka, zábavní, sportovní a kulturní aktivity, výroba rozhlasových a televizních pořadů, filmová a video produkce, výroba audiovizuálních nahrávek, zvuková produkce, video produkce a fotografování, služby televizního studia (nahrávací služby), filmová studia, televizní zábava, hudební koncerty prostřednictvím televize, psaní scénářů, výroba titulků, dabing, filmová distribuce, projekce filmů, pronájem a půjčování filmů, organizace kulturních, zábavních a sportovních akcí, organizování a pořádání výstav k zábavním účelům, organizování festivalů, organizování her a soutěží, poskytování služeb zábavních parků, divadelní představení, poskytování internetových her (bez možnosti stažení), vydavatelská činnost a zpravodajství, reportéřské služby, on-line publikování, poskytování elektronických publikací, zpravodajské programy (služby), poskytování informací o zábavě.

(730) **FTV Prima, spol. s r.o.**, Vinohradská 3217/167, Praha 10, Strašnice, 10000, CZ

(210) **O-574102**  
(220) 19.08.2021  
(320) 19.08.2021  
(511) 12, 37, 39  
(540)

**ELS**  
MOTO

(510) (12) elektrické skútry, samovyvažovací elektrické skútry, elektrická jednokola, samovyvažovací jednokolové elektrické skútry, skútry, motorové skútry, motocykly, jízdní kola, elektrická jízdní kola, koloběžky, elektrické koloběžky, tříkolky, elektrické tříkolky, čtyřkolky, elektrické čtyřkolky, náhradní díly ke všem těmto výrobkům; (37) opravy, servis, údržba, přestavba a renovace motocyklů, skútrů, jednokolů, koloběžek, tříkolek a čtyřkolek, motocyklů a jízdních kol, vše včetně elektrických; (39) pronájem a půjčování skútrů včetně elektrických, pronájem a půjčování

motocyklů včetně elektrických, pronájem a půjčování jednokolů včetně elektrických, pronájem a půjčování koloběžek včetně elektrických, pronájem a půjčování tříkolek včetně elektrických, pronájem a půjčování čtyřkolek včetně elektrických, pronájem a půjčování jízdních kol včetně elektrických.

(591) Barevná  
(730) **PIEDRA NATURAL a.s.**, Sicherova 1601/12, Praha 9, Kyje, 19800, CZ  
(740) Chytilová & spol., patentová kancelář, s.r.o., Nad spádem 641/20, Praha 4, Podolí, 14700

(210) **O-574165**  
(220) 23.08.2021  
(320) 23.08.2021  
(511) 16, 35, 41, 43  
(540)

CIRKUS  
**MAXIMUM**

(510) (16) tiskoviny všeho druhu včetně propagačních materiálů, propagačních tiskovin, katalogy, fotografie, neperiodický tisk, programy, bulletiny, drobné propagační předměty, vše spadající do této třídy; (35) reklama, propagace, inzerce všemi druhy médií, marketing, internetový obchod, velkoobchod - maloobchod provozovaný mimo řádné provozovny, vše s potravinářskými výrobky a reklamními předměty, šíření reklamních předmětů a textů, organizování výstav komerčního a reklamního charakteru, zprostředkovatelská, poradenská a obstaravatelská činnost v uvedených oblastech; (41) agenturní činnost v oblasti kultury a umění, pořádání a organizování veřejných produkcí, společenských, zábavních, sportovních a soutěžních akcí, provozování zařízení sloužících k zábavě, tvorba, režie a produkce televizních a rozhlasových pořadů, filmů, divadelních, hudebních a zábavních představení, nakladatelská a vydavatelská činnost, tvorba, nahrávání, rozmnožování, šíření, promítání a půjčování audiovizuálních děl, organizování výstav kulturního a výchovného charakteru, zprostředkovatelská a poradenská činnost v uvedených oblastech; (43) hostinská činnost, restaurace, kavárny, bufety, bary a střediska rychlého občerstvení.

(730) **Kaiserová Jana**, Morávková 1254/18, Praha 10, Uhřetěves, 10400, CZ  
(740) Ing. Francis Jupa, Měchenická 2554/4, Praha 4, Záběhlice, 14100

(210) **O-574167**  
(220) 23.08.2021  
(320) 23.08.2021  
(511) 16, 35, 41, 43  
(540)

CIRKUS  
**MAXIMUM**  
CIRKUS

(510) (16) tiskoviny všeho druhu včetně propagačních materiálů, propagačních tiskovin, katalogy, fotografie, neperiodický tisk, programy, bulletiny, drobné propagační předměty, vše spadající do této třídy; (35) reklama, propagace, inzerce všemi druhy médií, marketing, internetový obchod, velkoobchod - maloobchod provozovaný mimo řádné provozovny, vše s potravinářskými výrobky a reklamními předměty, šíření reklamních předmětů a textů, organizování výstav komerčního a reklamního charakteru, zprostředkovatelská, poradenská a obstaravatelská činnost v uvedených oblastech; (41) agenturní činnost v oblasti kultury a umění, pořádání a organizování veřejných produkcí, společenských, zábavních, sportovních a soutěžních akcí, provozování zařízení sloužících k zábavě, tvorba, režie a produkce televizních a rozhlasových pořadů, filmů, divadelních, hudebních a zábavních představení, nakladatelská a vydavatelská činnost, tvorba, nahrávání, rozmnožování, šíření, promítání a půjčování audiovizuálních děl, organizování výstav kulturního a výchovného charakteru, zprostředkovatelská a poradenská činnost v uvedených oblastech; (43) hostinská činnost, restaurace, kavárny, bufety, bary a střediska rychlého občerstvení.

(591) Barevná

(730) **Kaiserová Jana**, Morávková 1254/18, Praha 10, Uhřetěves, 10400, CZ  
(740) Ing. Francis Jupa, Měchenická 2554/4, Praha 4, Záběhlice, 14100

(210) **O-574169**  
(220) 23.08.2021  
(320) 23.08.2021  
(511) 16, 35, 41, 43  
(540)



(510) (16) tiskoviny všeho druhu včetně propagačních materiálů, propagačních tiskovin, katalogy, fotografie, neperiodický tisk, programy, bulletiny, drobné propagační předměty, vše spadající do této třídy; (35) reklama, propagace, inzerce všemi druhy médií, marketing, internetový obchod, velkoobchod - maloobchod provozovaný mimo řádné provozovny, vše s potravinářskými výrobky a reklamními předměty, šíření reklamních předmětů a textů, organizování výstav komerčního a reklamního charakteru, zprostředkovatelská, poradenská a obstaravatelská činnost v uvedených oblastech; (41) agenturní činnost v oblasti kultury a umění, pořádání a organizování veřejných produkcí, společenských, zábavních, sportovních a soutěžních akcí, provozování zařízení sloužících k zábavě, tvorba, režie a produkce televizních a rozhlasových pořadů, filmů, divadelních, hudebních a zábavních představení, nakladatelská a vydavatelská činnost, tvorba, nahrávání, rozmnožování, šíření, promítání a půjčování audiovizuálních děl, organizování výstav kulturního a výchovného charakteru, zprostředkovatelská a poradenská činnost v uvedených oblastech; (43) hostinská činnost, restaurace, kavárny, bufety, bary a střediska rychlého občerstvení.

(591) Barevná  
(730) **Kaiserová Jana**, Morávková 1254/18, Praha 10, Uhřetěves, 10400, CZ  
(740) Ing. Francis Jupa, Měchenická 2554/4, Praha 4, Záběhlice, 14100

(210) **O-574317**  
(220) 29.08.2021  
(320) 29.08.2021  
(511) 16, 35, 41  
(540)



(510) (16) tiskoviny, fotografie (tištěné); (35) propagace sportovních soutěží a akcí; (41) pořádání triatlonů, pořádání sportovních akcí, zábava, pobavení, sportovní a rekreační činnosti, hudební zábava, živá vystoupení hudební kapely.

(591) Barevná  
(730) **Matějka Jan**, Na okraji 456/29a, Praha 6, Veveřín, 16200, CZ  
(740) Bird & Bird s.r.o. advokátní kancelář, JUDr. Kateřina Floriánová, advokátka, Na příkopě 583/15, Praha 1, Staré Město, 11000

### Přehled zápisů ochranných známek bez změny ve vztahu ke zveřejněným přihláškám

Kapitola obsahuje údaje o ochranných známkách zapsaných na základě ustanovení § 28 odst. 1 zákona č. 441/2003 Sb., u kterých nedošlo ke změně údajů oproti zveřejněné přihlášce ochranné známky.

Číselný přehled (111)											
387453	387454	387455	387456	387457	387458	387459	387460	387461	387462	387463	387464
387465	387466	387467	387468	387469	387470	387471	387472	387473	387474	387475	387476
387477	387478	387479	387480	387481	387482	387483	387484	387485	387486	387487	387488
387489	387490	387491	387492	387493	387494	387495	387496	387497	387498	387499	387500
387501	387502	387503	387504	387505	387506	387507	387508	387509	387510	387511	387512
387513	387514	387515	387516	387517	387518	387519	387520	387521	387522	387523	387524
387525	387526	387527	387528	387529	387530	387531	387532	387533	387534	387535	387536
387537	387538	387539	387540	387541	387542	387543	387544	387545	387546	387547	387548
387549	387550	387551	387552	387553	387554	387555	387556	387557	387558	387559	387560
387561	387562	387563	387564	387565	387566	387567	387568	387569	387570	387571	387572
387573	387574	387575	387576	387577	387578	387579	387580	387581	387582	387583	387584
387585	387586	387587	387588	387589	387590	387591	387592	387593	387594	387595	

## Zápisy ochranných známek bez změny ve vztahu ke zveřejněným přihláškám

- (111) **387453**  
(220) 23.09.2019  
(320) 23.09.2019  
(442) 02.06.2021  
(151) 08.09.2021  
(730) **This One s.r.o.**, Jankovcova 1569/2c, Praha 7, Holešovice, 17000, CZ  
(740) AK Jan Bárta s.r.o., advokátní kancelář, JUDr. Jan Bárta, advokát, Kaprova 42/14, Praha 1, Staré Město, 11000  
(210) O-558618  
(510) (35) účetnictví, příprava automatizovaného účetnictví, kontrola účetnictví, příprava daňových výměrů (účetnictví), účetnictví vedené pomocí počítače, zpracování daňových výměrů pomocí počítače (účetnictví), poradenství a informace v oblasti účetnictví, počítačová správa souborů, obchodní poradenství vztahující se k účetnictví, automatizované zpracování dat, administrativní zpracování dat, počítačové zpracování dat; (36) daňové poradenství (nikoliv účetnictví), poradenství v oblasti daňových příznání (ne účetnictví), finanční management, finanční zúčtování, finanční oceňování, finanční služby, finanční analýza.  
(511) 35, 36  
(540)



- (111) **387454**  
(220) 20.02.2020  
(320) 20.02.2020  
(442) 02.06.2021  
(151) 08.09.2021  
(730) **Mráz Dalibor, DiS.**, č. p. 142, Trojanovice, 74401, CZ  
(210) O-561914  
(510) (9) aparáty a přístroje vědecké, geodetické, fotografické, filmové, optické, přístroje pro vážení, měření, signalizaci, kontrolu, záchranu, aparáty pro záznam, uchování, převod, přenos nebo reprodukci zvuku nebo obrazu, přístroje a nástroje pro vedení, přepínání, přeměnu, akumulaci, regulaci nebo řízení elektrického proudu, hasicí přístroje, telefony, záznamníky, faxy, ústředny, automatické distributory a mechanismy na mince, zapisovací pokladny, kalkulační stroje, přístroje pro zpracování informací a počítače včetně jejich jednotlivých součástí a náhradních dílů ze třídy 9, baterie a články elektrické, elektrické akumulátory, počítačové hry s výstupem na PC nebo na TV, pohledy ilustrované se zvukovou nahrávkou, reklamní světelné přístroje, programové vybavení pro počítače, software, hardware výpočetní techniky nebo komunikační nebo informační techniky, elektronické databáze a databázové produkty, informace a data a databáze a záznamy v elektronické podobě, elektronické nebo datové nebo informační nebo komunikační nebo výpočetní sítě včetně jednotlivých součástí a náhradních dílů obsažených ve třídě 9, multimediální aplikace, elektronické multimediální nebo elektronické informační katalogy, elektronické časopisy, elektronická periodika a knihy v elektronické podobě, mobilní aplikace, webová aplikace, aplikace počítačové; (16) papír, lepenka, výrobky z papíru, a to plakáty, fotografie, kalendáře, pohlednice, gratulace, dopisní papíry, obálky, samolepky, obtisky, poznámkové bloky, desky na spisy, pořadače, omalovánky, activity books, balící papír, obaly všeho druhu papírové, listy, pytlíky a sáčky pro obalovou techniku, školní sešity, skicáky, tužky, pastelky, tuhy, gumy, ořezávátka, ořezávátka strojky, penály, papírové tašky, papírové kapesníky, papírové ubrusy a ubrusky, těžítka na papíry, tiskoviny, tiskopisy, časopisy, periodika, knihy, databázové produkty a databáze v papírové formě, tiskárenské výrobky, písma pro tiskárny, losy, štočky, potřeby pro knižní vazby, lepidla pro papírenství nebo domácnost, materiál pro umělce, štetce, psací stroje a kancelářské potřeby s výjimkou nábytku, učební pomůcky, umělecké nebo ozdobné předměty z papíru, obaly bublinkové (z umělých hmot), plastické obaly nezařazené do jiných tříd; (35) reklamní, inzertní a propagační

činnost, marketing, inzertní a propagační činnost prostřednictvím jakéhokoliv média, prostřednictvím telefonní sítě nebo datové sítě nebo informační sítě nebo elektronické sítě nebo komunikační sítě nebo počítačové sítě, poskytování informací komerčního nebo reklamního charakteru, multimediálních informací komerčního charakteru, komerční využití Internetu v oblastech komerčních internetových médií a vyhledávacích služeb, on-line inzerce, pronájem informačních míst, činnost reklamní agentury, činnost ekonomických a/nebo organizačních poradců, zprostředkování v obchodních vztazích, merchandising, franchising, pomoc při využívání a řízení obchodního podniku, personální agentura, personální poradenství, automatizované zpracování dat, pomoc při provozování obchodů a obchodních činnostech průmyslového nebo obchodního podniku, služby, které zahrnují záznam, přepis, vypracování, kompilaci přenášeni nebo systematickosti písemných či datových či elektronických sdělení a záznamů jakož i využívání nebo kompilaci matematických a statistických údajů, organizační zabezpečování televizního vysílání, prodej reklamních předmětů, e-shop s výrobky výše uvedenými ve tř. 9 a 16; (38) telekomunikace, služby umožňující komunikaci jedné osoby s druhou, telematika, šíření, výměna nebo získávání zpráv a informací, šíření elektronických časopisů, informací, elektronických periodik, knih v elektronické podobě, komunikace, poradenská činnost v oblasti sdělovacích prostředků, telekomunikací, informační služby v oblasti telekomunikací, informační kancelář, poskytování informačních služeb prostřednictvím počítačů, pronájem komunikačních míst, internetový prostor pro veřejnou diskusi, sociální síť; (41) nakladatelství a vydavatelství, ediční činnost, publikační činnost, televizní zpravodajství, zprostředkování v oblasti sportu, výstavní činnost v oblasti kultury nebo zábavy nebo výchovy nebo vzdělávání, provozování tělovýchovných zařízení, pronájem a půjčování sportovních potřeb s výjimkou dopravních prostředků, půjčování knih, tiskovin, pronájem a půjčování fotoaparátů, promítaček, rozhlasových a televizních přijímačů, půjčování a pronájem obrazů dekorací, pronájem stadionů, tenisových dvorců, pronájem a půjčování potápěčské výstroje, pronájem a půjčování sportovního nářadí s výjimkou dopravních prostředků, provozování a/nebo pronájem fitness centra.

- (511) 9, 16, 35, 38, 41  
(540)

## DrumTrainer

- (111) **387455**  
(220) 03.04.2020  
(320) 03.04.2020  
(442) 02.06.2021  
(151) 08.09.2021  
(730) **GHC GENETICS, s.r.o.**, Krakovská 581/8, Praha 1, Nové Město, 11000, CZ  
(210) O-562893  
(510) (44) zemědělské, zahradnické a lesnické služby.  
(511) 44  
(540)

## DentalScan

- (111) **387456**  
(220) 10.11.2020  
(320) 10.11.2020  
(442) 03.02.2021  
(151) 08.09.2021  
(730) **Štefková Kamila Bc.**, č. p. 10, Chlístov, 51801, CZ  
**Štefek Libor**, č. p. 10, Chlístov, 51801, CZ  
(740) zaeRkováno s.r.o., Vršovická 478/51, Praha 10, Vršovice, 10100  
(210) O-567766  
(510) (18) kůže a imitace kůže, zavazadla, batohy, ruksaky, brašny pro volný čas, dětské brašny přes rameno, ledvinky, kabelky, kufry a cestovní tašky, tašky, sportovní tašky, pracovní tašky, brašny přes rameno, plátěné tašky, náprsní tašky, deštníky, obaly na deštníky, slunečníky a vycházkové hole, večerní kabelky, aktovky, diplomatky, peněženky, klíčenky, toaletní neceséry, kosmetické kabelky, kosmetické kufříky (prázdné); (25) oblečení, dětské oblečení, dětské svrchní oděvy, dětské spodní prádlo, pánské oděvy, dámské oděvy, oblečení pro volný čas, sportovní oděvy, teplákové soupravy, mikiny, mikiny s kapucí, košile, sportovní košile, polokošile, trička, halenky, topy, tuniky, kalhoty, krátké kalhoty, šortky, legíny, šaty, sukně, kabáty, pláště, saka, bundy, sportovní bundy, větrovky, pletené oděvy, svetry, pulovry, roláky, vesty, pletené vesty, džíny a džínové

oblečení, domácí oděvy, denní a noční prádlo, tílka, noční košile a pyžama, župany, spodní prádlo, trenýrky, body (spodní prádlo), ponožky, punčocháče (punčochové kalhoty), podvazky na punčochy, oděvy do deště, oděvy plážové, plavky, koupací pláště, mateřské oblečení, kloboučnické zboží, čepice, klobouky do deště, klobouky proti slunci, sportovní čepice, kšiltky, rukavice, šály, kravaty, šátky, čelenky (oděvy), oděvní výrobky z kůže, opasky, pásky, kožené pásky (oděvy); (35) merchandising, reklama a marketing, maloobchodní prodej zaměřený na kufrы, zavazadla, tašky, kabelky, oblečení a dětskou, dámskou a pánskou módu, obuv a kloboučnické zboží a módní doplňky, elektronický obchod (on-line nakupování) a zprostředkování obchodu prostřednictvím komunikačních sítí (internetu) se zaměřením na kufrы, zavazadla, tašky, kabelky, oblečení a dětskou, dámskou a pánskou módu, obuv a kloboučnické zboží a módní doplňky, služby předvádění výrobků a vystavování zboží, obchodní nebo podnikatelské informace, organizování módních přehlídek pro obchodní a reklamní účely, podpora prodeje módního zboží prostřednictvím propagačních článků v časopisech, zpracování textů, psaní reklamních textů, zprostředkování uvádění výrobků na trh, zprostředkování dovozu a vývozu; (42) módní návrhářství, služby oděvního návrhářství, navrhování modelů, navrhování módních doplňků, poradenské služby v oblasti módního návrhářství, stylingové služby v oblasti módy (design).

(511) 18, 25, 35, 42

(540)

**CRONIES**

(111) **387457**

(220) 09.01.2021

(320) 09.01.2021

(442) 02.06.2021

(151) 08.09.2021

(730) **TIMBERMAKERS s.r.o.**, Zelinova 7012, Zlín, 76005, CZ

(740) Ing. Zdeněk Kučera, Dlouhá 207, Slušovice, 76315

(210) O-568956

(591) Barevná

(510) (11) zařízení pro osvětlení, topení, výrobu páry a pro vaření, zařízení chladicí, zařízení pro sušení, ventilaci a klimatizaci, sanitární technika a hygienická zařízení, vybavení koupelen a WC spadající do této třídy, interiérové prvky z umělého kamene, a to vany, umyvadla, dřezy a výlevky; (20) nábytek, nábytek všeho druhu, jako kovový, dřevěný, plastový, sektorový nábytek, nábytek do interiérů restaurací, hotelů, průmyslových i obytných domů a vil, zahradní nábytek pro restaurace a hotely, kuchyňský nábytek, kuchyňské linky, židle, stoly, skříně, vestavěné skříně, postele, pohovky, vše z přírodních i umělých materiálů včetně nábytkových nekovových doplňků, dekorační a umělecké předměty ze dřeva, zrcadla samostatná, zrcadla jako součást nábytku a interiéru, nábytek na zakázku, truhlářské a stolařské výrobky, interiérové prvky z umělého kamene, a to pracovní i dekorační desky stolů a kuchyňské pracovní desky, dřevní hmota jako polotovary pro výrobky truhlářské a nábytkářské, vše výše uvedené v rámci třídy 20; (37) montáž interiérů a expozic do průmyslových a obytných prostor, hotelů a restaurací a to včetně nábytku a interiérových doplňků.

(511) 11, 20, 37

(540)



**timbermakers**

(111) **387458**

(220) 12.01.2021

(320) 12.01.2021

(442) 02.06.2021

(151) 08.09.2021

(730) **INTERPACK s.r.o.**, Pražská 548, Doksy, 47201, CZ

(740) zaeRkovo s.r.o., Vršovická 478/51, Praha 10, Vršovice, 10100

(210) O-568986

(591) Barevná

(510) (16) plastové obaly, balicí materiály z plastu, plastové fólie jako obalový materiál, bublinové obaly, plastové sáčky na balení a obalování, papír a

lepenka pro průmyslové použití, jednorázové papírové ubrousky, papír, tiskárenské výrobky, papírové etikety, lepicí natištěné etikety, etikety z lepenky, kartonové obaly, obalové materiály z lepenky, obalové materiály vyrobené z recyklovaného papíru nebo plastu; (39) doprava a přeprava, balení, balení a skladování zboží, logistika v dopravě, realizace expedice, organizování cest, zprostředkování dopravy a přepravy, expedice zboží; (42) navrhování (průmyslový design), navrhování obalů, obalový design, navrhování obalových a balicích materiálů, služby související s navrhováním obalů.

(511) 16, 39, 42

(540)

**interpack**

(111) **387459**

(220) 13.01.2021

(320) 13.01.2021

(442) 02.06.2021

(151) 08.09.2021

(730) **Koloidní stříbro s.r.o.**, Růžová 288, Zlín, Louky, 76302, CZ

(210) O-568992

(510) (3) kosmetika - kosmetické výrobky všeho druhu, zubní pasty, prášky, mýdla, vody a laky, ústní vody, šampony, vlasová vody, mýdla včetně holicích a tekutých, sprchové gely, přípravky na holení a po holení, kosmetické výrobky ochranné, masážní přípravky, kosmetické neceséry; (16) papír a papírové výrobky, a to obaly, katalogy, prospekty, plakáty, letáky, letáčky a jiné reklamní, propagační, inzertní a informační materiály všeho druhu v této třídě zařazené, periodické a neperiodické tiskoviny, etikety, samolepky, visačky, informace na papírovém nosiči, papírové výstupy počítačů, pohlednice, psací potřeby, pouzdra, držáky a stojánky na ně, kalendáře, diáře, tiskopisy, dopisní a kancelářský papír, obálky, kancelářské potřeby obsažené v této třídě, tašky s potiskem z papíru a plastů, upomínkové a dekorativní předměty z papíru, reklamní firemní papírové štíty zařazené v této třídě; (35) zprostředkování obchodu s výrobky uvedených ve třídách 3 a 16, reklamní, propagační a inzertní i činnost, soustředování a poskytování informací komerčního charakteru, předvádění zboží, pořádání výstav komerčního charakteru, prezentace služeb, odborné poradenství v oboru kosmetiky, drogistických výrobků, fytotherapeutických výrobků a léčebných prostředků z hlediska jejich vlastností, užití a obchodních podmínek (zejména dostupnosti cen).

(511) 3, 16, 35

(540)

  
**Koloidní  
zlato**

(111) **387460**

(220) 29.01.2021

(320) 29.01.2021

(442) 02.06.2021

(151) 08.09.2021

(730) **Šaročková Radka**, Dolany 143, Opatovice nad Labem, 53345, CZ

(210) O-569407

(510) (25) obleky na judo a jiné oděvy pro sportovní účely; (28) sportovní potřeby spadající do této třídy; (35) organizace a administrace obchodní činnosti.

(511) 25, 28, 35

(540)



- (111) **387461**  
(220) 03.02.2021  
(320) 03.02.2021  
(442) 02.06.2021  
(151) 08.09.2021  
(730) **Ahold Delhaize Licensing Sàrl**, Rue Jean François Bartholoni 4-6, CH-1204 Genève, CH  
(740) **HAVEL & PARTNERS s.r.o.**, Mgr. Ivan Rámeš, Na Florenci 2116/15, Praha 1, Nové Město, 11000  
(210) O-569476  
(591) Barevná  
(510) (5) čaj pro léčebné účely, bylinkový čaj pro léčebné účely; (30) čaj, čajové nápoje, ledový čaj, kakao, kakaové nápoje, čokoládové nápoje.  
(511) 5, 30  
(540)



- (111) **387462**  
(220) 03.02.2021  
(320) 03.02.2021  
(442) 02.06.2021  
(151) 08.09.2021  
(730) **Mudrová Nikola Ing.**, 18, Velečín, 33165, CZ  
(740) Mgr. Jiří Mašek, advokát, Mgr. Jiří Mašek, advokát, Lochotínská 1108/18, Plzeň 1, Severní Předměstí, 30100  
(210) O-569477  
(591) Barevná  
(510) (11) vybavení k vaření, ohřívání, chlazení a uchovávání potravin a nápojů; (21) domácí a kuchyňské potřeby a nádoby; (41) organizování festivalů, kurzy vaření, filmová a video produkce.  
(511) 11, 21, 41  
(540)



- (111) **387463**  
(220) 08.02.2021  
(320) 08.02.2021  
(442) 02.06.2021  
(151) 08.09.2021  
(730) **IF Holding a.s.**, Antala Staška 510/38, Praha 4, Krč, 14000, CZ  
(740) Mgr. Martina Zdvihalová, Ph.D. - patentová a právní kancelář, Mgr. Martina Zdvihalová Ph.D., K Pazderně 2031, Benešov, 25601  
(210) O-569633  
(510) (16) papírnické zboží, učební a vyučovací pomůcky a potřeby (s výjimkou přístrojů), tištěné vzdělávací materiály, tištěné instruktážní pomůcky, potřeby pro rýsování a kreslení, potřeby pro umělecké a řemeslné použití a potřeby na modelování, potřeby pro umělce, malířské štětce, instruktážní a výukové materiály, tiskoviny, učebnice, vzdělávací publikace, knihy, skripta, periodické a neperiodické publikace, tištěné propagační materiály; (35) reklamní, inzertní a propagační činnost, marketing, reklamní, inzertní a propagační činnost on-line, marketing on-line, produktový marketing, marketingové studie a analýzy, obchodní reklama pro třetí osoby, prezentace zboží a služeb, rozšiřování reklamních materiálů zákazníkům (letáky, prospekty, tisky, vzorky), obchodní zprostředkovatelské služby, management a administrativní služby, kancelářské služby, účetnictví, pomoc v obchodní a podnikatelské činnosti, administrativní zpracování dat, služby sekretariátu, řízení lidských zdrojů a náborové služby, poskytování poradenství vztahujícího se k náboru absolventů, poradenství podnikatelské, organizační a ekonomické, organizování a pořádání výstav, veletrhů a přehlídek ke komerčním a reklamním účelům, zpracování textů, příprava mezd a výplatních listin, průzkum trhu a obchodní analýzy, zpracování, systemizace a správa dat, automatizované zpracování dat, vytváření a správa počítačových databází, řízení počítačových databází, sběr informací do počítačových databází, kompilování a systemizace informací do počítačových databází, informační, poradenské a konzultační služby v rámci výše uvedených služeb ve třídě 35; (41) výchova a vzdělávání, služby v oblasti vzdělání, zábavy a sportu, kulturní služby, žurnalistika, vzdělávací a školicí služby, lektorská a pedagogická činnost, vzdělávací služby v oblasti rozvoje duševních schopností, školicí kurzy v oblasti reklamy, propagace, marketingu a obchodu, výuka fotografování, cizích jazyků, počítačového designu, výuka v oblasti managementu, výuka vizuálního umění, umělecká činnost, vzdělávací a výukové služby vztahující se ke sportovnímu managementu, provozování soukromé střední školy, vzdělávací služby poskytované středními školami, vzdělávací služby poskytované na vyšším stupni středních škol, školní kurzy zaměřené na přípravu ke zkouškám, talentové zkoušky, organizování a pořádání kulturních, zábavních, sportovních a společenských akcí, internátní školy, organizace dálkového vzdělávání na středoškolské úrovni, pořádání školení, kurzů a konferencí, vydavatelská a nakladatelská činnost, provádění odborných zkoušek, organizování a pořádání plesů, organizování a pořádání konferencí, výstav, veletrhů, přehlídek a soutěží ke vzdělávacím, kulturním a zábavním účelům, poradenské a konzultační služby v rámci výše uvedených služeb ve třídě 41.  
(511) 16, 35, 41  
(540)

## ART ECON

- (111) **387464**  
(220) 16.02.2021  
(320) 16.02.2021  
(442) 02.06.2021  
(151) 08.09.2021  
(730) **Hadravová Kateřina Mga**, Volyňská 97, Strakonice, Přední Ptákovice, 38601, CZ  
(210) O-569837  
(510) (19) nekovové stavební a konstrukční materiály, mobilní a přenosné dřevostavby, maringotky, stavební buňky, mobilní a přenosné sklady, sauny, stavební konstrukce a vnitřní příčky, neohebné trubky, ne z kovu, pro stavebnictví, asfalt, dehet a živice, přenosné stavby, ne z kovu, pomníky, ne z kovu; (20) nábytek, zrcadla, rámy obrazů, nádoby na skladování a přepravu, ne kovové, zvířecí kosti surové nebo jako polotovary, rohovina, velrybí kostice a perleť, v surovém stavu nebo částečně zpracované, mušle, lastury, ulity, mořská pěna, jantar, včelí úly; (28) hry, hračky a výrobky určené ke hraní, dětské maringotky (hračky), hrací objekty, zařízení na videohry, cvičební a sportovní potřeby, vánoční ozdoby; (37) stavební služby, instalační služby a opravy v oblasti staveb, důlní těžba, těžba ropy a plynu, vodoinstalace a elektroinstalace dřevostavbách.  
(511) 19, 20, 28, 37



(540) **Maringotka snů**

- (111) **387465**  
(220) 22.02.2021  
(320) 22.02.2021  
(442) 02.06.2021  
(151) 08.09.2021  
(730) **Propagační podnik Hradec Králové s.r.o.,** Zemědělská 880/1, Hradec Králové, Slezské Předměstí, 50003, CZ  
(740) Mgr. Marek Hylena, advokát, Staré náměstí 15, Česká Třebová, 56002  
(210) O-569965  
(510) (35) služby reklamní agentury, reklama a propagace, reklama on - line v počítačové síti, internetový marketing, elektronický marketing, průzkum trhu, marketingové studie, pomoc při řízení obchodní činnosti, poskytování obchodních a podnikatelských informací, systematizace informací do počítačové databáze, poskytování konzultačních a poradenských služeb pomocí globální počítačové sítě v oblasti průzkumu trhu, internetového marketingu, konzultační a poradenské služby v oblasti řízení a podnikání, služby v oblasti administrativní správy, služby hospodářské povahy u fyzických a právnických osob, obchodní, agenturní a zprostředkovatelské služby v oblasti lidských zdrojů a personalistiky, průzkum, statistika a analýza trhu a pracovních příležitostí, zprostředkování obchodních a podnikatelských kontaktů, poradenství v personalistice, výběrová řízení v personalistice, zprostředkování obchodních záležitostí, personální služby týkající se krátkodobých pracovníků, nábor pracovníků, zprostředkování práce, psychologické testování v rámci výběru pracovníků, individuální testování pro stanovení schopností pracovníků, administrativní řízení obchodního podniku, obchodní činnost s výrobky chráněné dílny, organizace pracovního trhu, administrativní služby spojené s evidencí dokumentace v oblasti správy a údržby nemovitostí, vedení účetnictví a daňové evidence; (36) služby správců nemovitostí, správa a údržba nemovitostí, činnost realitní kanceláře, zprostředkovatelská činnost v oblasti koupě, prodeje a pronájmu nemovitostí, zprostředkovatelská činnost v oblasti obchodu související se správou a údržbou nemovitostí, pronájem nemovitostí, kanceláří a bytů; (39) doprava, balení a skladování zboží, logistika; (40) zpracování materiálů, a to zpracování odpadu, zpracování a recyklace obalů, zpracování materiálu z odpadu (regenerace), zpracování kovů, zpracování plastů, zpracování textilních materiálů, zpracování keramiky, zpracování potravin, elektrochemické zpracování, zpracování dřeva, dřevoobrábění.

(511) 35, 36, 39, 40

(540) **PPHK**

- (111) **387466**  
(220) 01.03.2021  
(320) 01.03.2021  
(442) 02.06.2021  
(151) 08.09.2021  
(730) **PET BONE s.r.o.,** Březinova 513/2, Praha 8, 18600, CZ  
(210) O-570174  
(591) Barevná  
(510) (18) oblečky pro pejsky; (20) psí doplňky, a to psí pelišky; (24) psí dečky; (28) hračky pro pejsky.  
(511) 18, 20, 24, 28  
(540)



- (111) **387467**  
(220) 05.03.2021  
(320) 05.03.2021  
(442) 02.06.2021  
(151) 08.09.2021  
(730) **HOCKEY CLUB DYNAMO PARDUBICE a.s.,** Sukova třída 1735, Pardubice, Zelené Předměstí, 53002, CZ  
(740) Advokátní kancelář Brož, Sedlatý s.r.o., Mgr. Petr Sedlatý, Vinohradská 2828/151, Praha 3, Žižkov, 13000  
(210) O-570313  
(510) (3) neléčivé kosmetické a toaletní přípravky, neléčivé přípravky pro ústní hygienu, parfumerní výrobky, éterické oleje, bělicí přípravky a další prací prostředky, přípravky na čištění, leštění, drhnutí, broušení; (14) vzácné kovy a jejich slitiny, šperky, drahokamy a polodrahokamy, hodinářské a chronometrické přístroje, zejména hodinky, klenotnické zboží, malířské manžety, jehlice do kravat, bižuterie, přívěšky; (16) papír a lepenka, tiskářenské výrobky, potřeby pro vazbu knih, fotografie, kancelářské potřeby (s výjimkou nábytku), lepidla pro kancelářské potřeby nebo pro domácnost, potřeby pro rýsování a kreslení a potřeby pro umělce, malířské štětce, tištěné instruktážní a výukové materiály, plastové archy, fólie a sáčky pro balení a obaly, tiskařské typy, štočky, upomínkové předměty z papíru, knihy, časopisy, pohlednice, sešity, plakáty, papírové štítky, nálepky na vozidla, papírové etikety, samolepky, formuláře, kalendáře, karty v rámci této třídy, hráčské kartičky, listky, nálepky, razítka, tužky, papírové vlajky, papírové praporky, obalové materiály z plastických hmot, propagační materiály spadající do této třídy; (18) kůže a imitace kůže, zvířecí kůže a usně, zavazadla a tašky, deštníky a slunečníky, vycházkové hole, biče, postroje a sedlářské výrobky, obojky, batohy, diplomatky, kabelky, vodítka a oblečky pro zvířata, kufrы, cestovní a sportovní tašky, klíčenky, peněženky, pouzdra v rámci této třídy; (21) domácí a kuchyňské potřeby a nádoby, nádobí na vaření a nádobí na stolování (kromě lžic, vidliček a nožů), hřebeny a mycí houby, kartáče (kromě malířských štětců), materiály pro výrobu kartáčů, pomůcky pro čištění, sklo v surovém stavu nebo částečně zpracované (kromě stavebního skla), výrobky ze skla, porcelánu a kameniny, zejména náčiní a nádobí pro domácnost, láhve na pití, sklenice, šálky, termosky, misky, hrnky, vázy, keramické výrobky pro použití v kuchyni, suvenýry ze skla, porcelánu a kameniny; (24) textilie a náhražky textilií, bytový textil, textilní a plastové záclony a závěsy, povlečení, povlaky na polštáře, peřiny, textilní praporky, ručníky a osušky, utěrky, textilní prostírání, textilní vlajky; (25) oděvy, obuv, pokrývky hlavy, vazanky, ponožky, sportovní dresy, oblečení pro děti, zástěry, sportovní bundy, čepice, šály, opasky, šátky, trička, svetry, košile, spodní prádlo; (26) krajky, lemovky a výšivky a galanterní stuhy a mašle, knoflíky, galanterní háčky a očka, špendlíky a jehly, umělé květiny, ozdoby do vlasů, umělé vlasy, výšivky, nášivky, odznaky (ozdobné knoflíky), zažehlovací znaky; (27) koberce, rohožky, rohože, linoleum a jiné podlahové krytiny určené na stavebně dokončené podlahy, čalouny (ne z textilních látek); (28) hry, hračky a výrobky určené ke hraní, zařízení na videohry, cvičební a sportovní potřeby, vánoční ozdoby, potřeby pro gymnastiku a sport, nářadí pro sporty a hry, branky, puky, hokejky, sportovní chrániče, brusle; (35) reklama, propagace, řízení obchodní činnosti, obchodní administrativa, kancelářské práce, inzertní činnost; (41) vzdělávání, školení, zábava, sportovní a kulturní činnosti, výchova, provozování hokejových mužstev (sportovní aktivity), agenturní činnost v oblasti sportu (kromě obchodního zastupování), pořádání hokejových a jiných sportovních utkání, soutěží a turnajů, provozování tělovýchovných zařízení a zařízení sloužících k regeneraci a rekondici v rámci této třídy, provozování sportovních škol, pořádání kurzů a školení, činnost sportovních instruktorů, organizační činnost v oblasti sportu, služby sportovních klubů, sportovní výuka, trénink a instruktáž, školicí služby vztahující se ke sportu, trenérské služby v oblasti sportovních aktivit, služby zajišťování vstupenek na sportovní akce.  
(511) 3, 14, 16, 18, 21, 24, 25, 26, 27, 28, 35, 41

(540)



a instruktáž, školicí služby vztahující se ke sportu, trenérské služby v oblasti sportovních aktivit, služby zajišťování vstupenek na sportovní akce.

(511) 3, 14, 16, 18, 21, 24, 25, 26, 27, 28, 35, 41

(540)



(111) **387468**

(220) 05.03.2021

(320) 05.03.2021

(442) 02.06.2021

(151) 08.09.2021

(730) **HOCKEY CLUB DYNAMO PARDUBICE a.s.**, Sukova třída 1735, Pardubice, Zelené Předměstí, 53002, CZ

(740) Advokátní kancelář Brož, Sedlatý s.r.o., Mgr. Petr Sedlatý, Vinohradská 2828/151, Praha 3, Žižkov, 13000

(210) O-570314

(591) Barevná

(510) (3) neléčivé kosmetické a toaletní přípravky, neléčivé přípravky pro ústní hygienu, parfumerní výrobky, éterické oleje, bělicí přípravky a další prací prostředky, přípravky na čištění, leštění, drhnutí, broušení; (14) vzácné kovy a jejich slitiny, šperky, drahokamy a polodrahokamy, hodinářské a chronometrické přístroje, zejména hodinky, klenotnické zboží, knoflíky manžet, jehlice do kravat, bižuterie, přívěšky; (16) papír a lepenka, tiskárenské výrobky, potřeby pro vazbu knih, fotografie, kancelářské potřeby (s výjimkou nábytku), lepidla pro kancelářské potřeby nebo pro domácnost, potřeby pro rýsování a kreslení a potřeby pro umělce, malířské štetce, tištěné instruktážní a výukové materiály, plastové archy, fólie a sáčky pro balení a obaly, tiskařské typy, štočky, upomínkové předměty z papíru, knihy, časopisy, pohlednice, sešity, plakáty, papírové štítky, nálepky na vozidla, papírové etikety, samolepky, formuláře, kalendáře, karty v rámci této třídy, hráčské kartičky, listky, nálepky, razítka, tužky, papírové vlajky, papírové praporky, obalové materiály z plastických hmot, propagační materiály spadající do této třídy; (18) kůže a imitace kůže, zvířecí kůže a usně, zavazadla a tašky, deštníky a slunečníky, vycházkové hole, biče, postroje a sedlářské výrobky, obojky, batohy, diplomaty, kabelky, vodítka a oblečky pro zvířata, kufry, cestovní a sportovní tašky, klíčenky, peněženky, pouzdra v rámci této třídy; (21) domácí a kuchyňské potřeby a nádoby, nádobí na vaření a nádobí na stolování (kromě lžic, vidliček a nožů), hřebeny a mycí houby, kartáče (kromě malířských štětců), materiály pro výrobu kartáčů, pomůcky pro čištění, sklo v surovém stavu nebo částečně zpracovaném (kromě stavebního skla), výrobky ze skla, porcelánu a kameniny, zejména náčiní a nádobí pro domácnost, láhve na pití, sklenice, šálky, termosky, misky, hrnky, vázy, keramické výrobky pro použití v kuchyni, suvenýry ze skla, porcelánu a kameniny; (24) textilie a náhražky textilií, bytový textil, textilní a plastové záclony a závěsy, povlečení, povlaky na polštáře, peřiny, textilní praporky, ručníky a osušky, utěrky, textilní prostírání, textilní vlajky; (25) oděvy, obuv, pokrývky hlavy, vázanky, ponožky, sportovní dresy, oblečení pro děti, zástěry, sportovní bundy, čepice, šály, opasky, šátky, trička, svetry, košile, spodní prádlo; (26) krajky, lemovky a výšivky a galanterie stuhu a mašle, knoflíky, galanterie háčky a očka, špendlíky a jehly, umělé květiny, ozdoby do vlasů, umělé vlasy, výšivky, nášivky, odznaky (ozdobné knoflíky), zažehlovací znaky; (27) koberce, rohožky, rohože, linoleum a jiné podlahové krytiny určené na stavebně dokončené podlahy, čalouny (ne z textilních látek); (28) hry, hračky a výrobky určené ke hraní, zařízení na videohry, cvičební a sportovní potřeby, vánoční ozdoby, potřeby pro gymnastiku a sport, nářadí pro sporty a hry, branky, puky, hokejky, sportovní chrániče, brusle; (35) reklama, propagace, řízení obchodní činnosti, obchodní administrativa, kancelářské práce, inzertní činnost; (41) vzdělávání, školení, zábava, sportovní a kulturní činnosti, výchova, provozování hokejových mužstev (sportovní aktivity), agenturní činnost v oblasti sportu (kromě obchodního zastupování), pořádání hokejových a jiných sportovních utkání, soutěží a turnajů, provozování tělovýchovných zařízení a zařízení sloužících k regeneraci a rekondici v rámci této třídy, provozování sportovních škol, pořádání kurzů a školení, činnost sportovních instruktorů, organizační činnost v oblasti sportu, služby sportovních klubů, sportovní výuka, trénink

(111) **387469**

(220) 05.03.2021

(320) 05.03.2021

(442) 02.06.2021

(151) 08.09.2021

(730) **HOCKEY CLUB DYNAMO PARDUBICE a.s.**, Sukova třída 1735, Pardubice, Zelené Předměstí, 53002, CZ

(740) Advokátní kancelář Brož, Sedlatý s.r.o., Mgr. Petr Sedlatý, Vinohradská 2828/151, Praha 3, Žižkov, 13000

(210) O-570315

(591) Barevná

(510) (3) neléčivé kosmetické a toaletní přípravky, neléčivé přípravky pro ústní hygienu, parfumerní výrobky, éterické oleje, bělicí přípravky a další prací prostředky, přípravky na čištění, leštění, drhnutí, broušení; (14) vzácné kovy a jejich slitiny, šperky, drahokamy a polodrahokamy, hodinářské a chronometrické přístroje, zejména hodinky, klenotnické zboží, knoflíky manžet, jehlice do kravat, bižuterie, přívěšky; (16) papír a lepenka, tiskárenské výrobky, potřeby pro vazbu knih, fotografie, kancelářské potřeby (s výjimkou nábytku), lepidla pro kancelářské potřeby nebo pro domácnost, potřeby pro rýsování a kreslení a potřeby pro umělce, malířské štetce, tištěné instruktážní a výukové materiály, plastové archy, fólie a sáčky pro balení a obaly, tiskařské typy, štočky, upomínkové předměty z papíru, knihy, časopisy, pohlednice, sešity, plakáty, papírové štítky, nálepky na vozidla, papírové etikety, samolepky, formuláře, kalendáře, karty v rámci této třídy, hráčské kartičky, listky, nálepky, razítka, tužky, papírové vlajky, papírové praporky, obalové materiály z plastických hmot, propagační materiály spadající do této třídy; (18) kůže a imitace kůže, zvířecí kůže a usně, zavazadla a tašky, deštníky a slunečníky, vycházkové hole, biče, postroje a sedlářské výrobky, obojky, batohy, diplomaty, kabelky, vodítka a oblečky pro zvířata, kufry, cestovní a sportovní tašky, klíčenky, peněženky, pouzdra v rámci této třídy; (21) domácí a kuchyňské potřeby a nádoby, nádobí na vaření a nádobí na stolování (kromě lžic, vidliček a nožů), hřebeny a mycí houby, kartáče (kromě malířských štětců), materiály pro výrobu kartáčů, pomůcky pro čištění, sklo v surovém stavu nebo částečně zpracovaném (kromě stavebního skla), výrobky ze skla, porcelánu a kameniny, zejména náčiní a nádobí pro domácnost, láhve na pití, sklenice, šálky, termosky, misky, hrnky, vázy, keramické výrobky pro použití v kuchyni, suvenýry ze skla, porcelánu a kameniny; (24) textilie a náhražky textilií, bytový textil, textilní a plastové záclony a závěsy, povlečení, povlaky na polštáře, peřiny, textilní praporky, ručníky a osušky, utěrky, textilní prostírání, textilní vlajky; (25) oděvy, obuv, pokrývky hlavy, vázanky, ponožky, sportovní dresy, oblečení pro děti, zástěry, sportovní bundy, čepice, šály, opasky, šátky, trička, svetry, košile, spodní prádlo; (26) krajky, lemovky a výšivky a galanterie stuhu a mašle, knoflíky, galanterie háčky a očka, špendlíky a jehly, umělé květiny, ozdoby do vlasů, umělé vlasy, výšivky, nášivky, odznaky (ozdobné knoflíky), zažehlovací znaky; (27) koberce, rohožky, rohože, linoleum a jiné podlahové krytiny určené na stavebně dokončené podlahy, čalouny (ne z textilních látek); (28) hry, hračky a výrobky určené ke hraní, zařízení na videohry, cvičební a sportovní potřeby, vánoční ozdoby, potřeby pro gymnastiku a sport, nářadí pro sporty a hry, branky, puky, hokejky, sportovní chrániče, brusle; (35) reklama, propagace, řízení obchodní činnosti, obchodní administrativa, kancelářské práce, inzertní činnost; (41) vzdělávání, školení, zábava, sportovní a kulturní činnosti, výchova, provozování hokejových mužstev (sportovní aktivity), agenturní činnost v oblasti sportu (kromě obchodního zastupování), pořádání hokejových a jiných sportovních utkání, soutěží a turnajů, provozování tělovýchovných zařízení a zařízení sloužících k

regeneraci a rekondici v rámci této třídy, provozování sportovních škol, pořádání kurzů a školení, činnost sportovních instruktorů, organizační činnost v oblasti sportu, služby sportovních klubů, sportovní výuka, trénink a instruktáž, školicí služby vztahující se ke sportu, trenérské služby v oblasti sportovních aktivit, služby zajišťování vstupenek na sportovní akce.

(511) 3, 14, 16, 18, 21, 24, 25, 26, 27, 28, 35, 41  
(540)



- (111) **387470**  
(220) 05.03.2021  
(320) 05.03.2021  
(442) 02.06.2021  
(151) 08.09.2021  
(730) **HOCKEY CLUB DYNAMO PARDUBICE a.s.**, Sukova třída 1735, Pardubice, Zelené Předměstí, 53002, CZ  
(740) Advokátní kancelář Brož, Sedlatý s.r.o., Mgr. Petr Sedlatý, Vinohradská 2828/151, Praha 3, Žižkov, 13000  
(210) O-570317  
(591) Barevná  
(510) (3) neléčivé kosmetické a toaletní přípravky, neléčivé přípravky pro ústní hygienu, parfumerní výrobky, éterické oleje, bělicí přípravky a další prací prostředky, přípravky na čištění, leštění, drhnutí, broušení; (14) vzácné kovy a jejich slitiny, šperky, drahokamy a polodrahokamy, hodinářské a chronometrické přístroje, zejména hodinky, klenotnické zboží, knoflíky manžet, jehlice do kravat, bižuterie, přívěsky; (16) papír a lepenka, tiskárenské výrobky, potřeby pro vazbu knih, fotografie, kancelářské potřeby (s výjimkou nábytku), lepidla pro kancelářské potřeby nebo pro domácnost, potřeby pro rýsování a kreslení a potřeby pro umělce, malířské štětce, tištěné instruktážní a výukové materiály, plastové archy, fólie a sáčky pro balení a obaly, tiskařské typy, štočky, upomínkové předměty z papíru, knihy, časopisy, pohlednice, sešity, plakáty, papírové štítky, nálepky na vozidla, papírové etikety, samolepky, formuláře, kalendáře, karty v rámci této třídy, hráčské kartičky, lístky, nálepky, razítka, tužky, papírové vlajky, papírové praporky, obalové materiály z plastických hmot, propagační materiály spadající do této třídy; (18) kůže a imitace kůže, zvířecí kůže a usně, zavazadla a tašky, deštníky a slunečníky, vycházkové hole, biče, postroje a sedlářské výrobky, objoky, batohy, diplomatky, kabelky, vodítka a oblečky pro zvířata, kufry, cestovní a sportovní tašky, klíčenky, peněženky, pouzdra v rámci této třídy; (21) domácí a kuchyňské potřeby a nádoby, nádobí na vaření a nádobí na stolování (kromě lžic, vidliček a nožů), hřebeny a mycí houby, kartáče (kromě malířských štětců), materiály pro výrobu kartáčů, pomůcky pro čištění, sklo v surovém stavu nebo částečně zpracované (kromě stavebního skla), výrobky ze skla, porcelánu a kameniny, zejména náčiní a nádobí pro domácnost, láhve na pití, sklenice, šálky, termosky, misky, hrnky, vázy, keramické výrobky pro použití v kuchyni, suvenýry ze skla, porcelánu a kameniny; (24) textilie a náhražky textilií, bytový textil, textilní a plastové záclony a závěsy, povlečení, povlaky na polštáře, peřiny, textilní praporky, ručníky a osušky, utěrky, textilní prostírání, textilní vlajky; (25) oděvy, obuv, pokrývky hlavy, vázanky, ponožky, sportovní dresy, oblečení pro děti, zástěry, sportovní bundy, čepice, šály, opasky, šátky, trička, svetry, košile, spodní prádlo; (26) krajky, lemovsky a výšivky a galanterní stuhy a mašle, knoflíky, galanterní háčky a očka, špendlíky a jehly, umělé květiny, ozdoby do vlasů, umělé vlasy, výšivky, nášivky, odznaky (ozdobné knoflíky), zažehlovací znaky; (27) koberce, rohožky, rohože, linoleum a jiné podlahové krytiny určené na stavebně dokončené podlahy, čalouny (ne z textilních látek); (28) hry, hračky a výrobky určené ke hraní, zařízení na videohry, cvičební a sportovní potřeby, vánoční ozdoby, potřeby pro gymnastiku a sport, nářadí pro sporty a hry, branky, puky, hokejky, sportovní chrániče, brusle; (35) reklama, propagace, řízení obchodní činnosti, obchodní administrativa, kancelářské práce, inzertní činnost; (41) vzdělávání, školení, zábava, sportovní a kulturní činnosti, výchova, provozování hokejových mužstev (sportovní

aktivitu), agenturní činnost v oblasti sportu (kromě obchodního zastupování), pořádání hokejových a jiných sportovních utkání, soutěží a turnajů, provozování tělovýchovných zařízení a zařízení sloužících k regeneraci a rekondici v rámci této třídy, provozování sportovních škol, pořádání kurzů a školení, činnost sportovních instruktorů, organizační činnost v oblasti sportu, služby sportovních klubů, sportovní výuka, trénink a instruktáž, školicí služby vztahující se ke sportu, trenérské služby v oblasti sportovních aktivit, služby zajišťování vstupenek na sportovní akce.

(511) 3, 14, 16, 18, 21, 24, 25, 26, 27, 28, 35, 41  
(540)



- (111) **387471**  
(220) 05.03.2021  
(320) 05.03.2021  
(442) 02.06.2021  
(151) 08.09.2021  
(730) **HOCKEY CLUB DYNAMO PARDUBICE a.s.**, Sukova třída 1735, Pardubice, Zelené Předměstí, 53002, CZ  
(740) Advokátní kancelář Brož, Sedlatý s.r.o., Mgr. Petr Sedlatý, Vinohradská 2828/151, Praha 3, Žižkov, 13000  
(210) O-570319  
(510) (3) neléčivé kosmetické a toaletní přípravky, neléčivé přípravky pro ústní hygienu, parfumerní výrobky, éterické oleje, bělicí přípravky a další prací prostředky, přípravky na čištění, leštění, drhnutí, broušení; (14) vzácné kovy a jejich slitiny, šperky, drahokamy a polodrahokamy, hodinářské a chronometrické přístroje, zejména hodinky, klenotnické zboží, knoflíky manžet, jehlice do kravat, bižuterie, přívěsky; (16) papír a lepenka, tiskárenské výrobky, potřeby pro vazbu knih, fotografie, kancelářské potřeby (s výjimkou nábytku), lepidla pro kancelářské potřeby nebo pro domácnost, potřeby pro rýsování a kreslení a potřeby pro umělce, malířské štětce, tištěné instruktážní a výukové materiály, plastové archy, fólie a sáčky pro balení a obaly, tiskařské typy, štočky, upomínkové předměty z papíru, knihy, časopisy, pohlednice, sešity, plakáty, papírové štítky, nálepky na vozidla, papírové etikety, samolepky, formuláře, kalendáře, karty v rámci této třídy, hráčské kartičky, lístky, nálepky, razítka, tužky, papírové vlajky, papírové praporky, obalové materiály z plastických hmot, propagační materiály spadající do této třídy; (18) kůže a imitace kůže, zvířecí kůže a usně, zavazadla a tašky, deštníky a slunečníky, vycházkové hole, biče, postroje a sedlářské výrobky, objoky, batohy, diplomatky, kabelky, vodítka a oblečky pro zvířata, kufry, cestovní a sportovní tašky, klíčenky, peněženky, pouzdra v rámci této třídy; (21) domácí a kuchyňské potřeby a nádoby, nádobí na vaření a nádobí na stolování (kromě lžic, vidliček a nožů), hřebeny a mycí houby, kartáče (kromě malířských štětců), materiály pro výrobu kartáčů, pomůcky pro čištění, sklo v surovém stavu nebo částečně zpracované (kromě stavebního skla), výrobky ze skla, porcelánu a kameniny, zejména náčiní a nádobí pro domácnost, láhve na pití, sklenice, šálky, termosky, misky, hrnky, vázy, keramické výrobky pro použití v kuchyni, suvenýry ze skla, porcelánu a kameniny; (24) textilie a náhražky textilií, bytový textil, textilní a plastové záclony a závěsy, povlečení, povlaky na polštáře, peřiny, textilní praporky, ručníky a osušky, utěrky, textilní prostírání, textilní vlajky; (25) oděvy, obuv, pokrývky hlavy, vázanky, ponožky, sportovní dresy, oblečení pro děti, zástěry, sportovní bundy, čepice, šály, opasky, šátky, trička, svetry, košile, spodní prádlo; (26) krajky, lemovsky a výšivky a galanterní stuhy a mašle, knoflíky, galanterní háčky a očka, špendlíky a jehly, umělé květiny, ozdoby do vlasů, umělé vlasy, výšivky, nášivky, odznaky (ozdobné knoflíky), zažehlovací znaky; (27) koberce, rohožky, rohože, linoleum a jiné podlahové krytiny určené na stavebně dokončené podlahy, čalouny (ne z textilních látek); (28) hry, hračky a výrobky určené ke hraní, zařízení na videohry, cvičební a sportovní potřeby, vánoční ozdoby, potřeby pro gymnastiku a sport, nářadí pro sporty a hry, branky, puky, hokejky, sportovní chrániče, brusle; (35) reklama, propagace, řízení obchodní činnosti, obchodní administrativa, kancelářské

práce, inzertní činnost; (41) vzdělávání, školení, zábava, sportovní a kulturní činnosti, výchova, provozování hokejových mužstev (sportovní aktivity), agenturní činnost v oblasti sportu (kromě obchodního zastupování), pořádání hokejových a jiných sportovních utkání, soutěží a turnajů, provozování tělovýchovných zařízení a zařízení sloužících k regeneraci a rekondici v rámci této třídy, provozování sportovních škol, pořádání kurzů a školení, činnost sportovních instruktorů, organizační činnost v oblasti sportu, služby sportovních klubů, sportovní výuka, trénink a instruktáž, školící služby vztahující se ke sportu, trenérské služby v oblasti sportovních aktivit, služby zajišťování vstupenek na sportovní akce.

(511) 3, 14, 16, 18, 21, 24, 25, 26, 27, 28, 35, 41

(540) **HC Dynamo**

(111) **387472**

(220) 05.03.2021

(320) 05.03.2021

(442) 02.06.2021

(151) 08.09.2021

(730) **HOCKEY CLUB DYNAMO PARDUBICE a.s.**, Sukova třída 1735, Pardubice, Zelené Předměstí, 53002, CZ

(740) Advokátní kancelář Brož, Sedlatý s.r.o., Mgr. Petr Sedlatý, Vinohradská 2828/151, Praha 3, Žižkov, 13000

(210) O-570320

(510) (3) neléčivé kosmetické a toaletní přípravky, neléčivé přípravky pro ústní hygienu, parfumerní výrobky, éterické oleje, bělicí přípravky a další prací prostředky, přípravky na čištění, leštění, drhnutí, broušení; (14) vzácné kovy a jejich slitiny, šperky, drahokamy a polodrahokamy, hodinářské a chronometrické přístroje, zejména hodinky, klenotnické zboží, knoflíky manžet, jehlice do kravat, bižuterie, přívěsky; (16) papír a lepenka, tiskárenské výrobky, potřeby pro vazbu knih, fotografie, kancelářské potřeby (s výjimkou nábytku), lepidla pro kancelářské potřeby nebo pro domácnost, potřeby pro rýsování a kreslení a potřeby pro umělce, malířské štětce, tištěné instruktážní a výukové materiály, plastové archy, fólie a sáčky pro balení a obaly, tiskařské typy, štočky, upomínkové předměty z papíru, knihy, časopisy, pohlednice, sešity, plakáty, papírové štítky, nálepky na vozidla, papírové etikety, samolepky, formuláře, kalendáře, karty v rámci této třídy, hráčské kartičky, lístky, nálepky, razítka, tužky, papírové vlnky, papírové praporky, obalové materiály z plastických hmot, propagační materiály spadající do této třídy; (18) kůže a imitace kůže, zvířecí kůže a usně, zavazadla a tašky, deštníky a slunečníky, vycházkové hole, biče, postroje a sedlářské výrobky, obojky, batohy, diplomaty, kabelky, vodítka a oblečky pro zvířata, kufrý, cestovní a sportovní tašky, klíčenky, peněženky, pouzdra v rámci této třídy; (21) domácí a kuchyňské potřeby a nádoby, nádobí na vaření a nádobí na stolování (kromě lžic, vidliček a nožů), hřebeny a mycí houby, kartáče (kromě malířských štětců), materiály pro výrobu kartáčů, pomůcky pro čištění, sklo v surovém stavu nebo částečně zpracovaném (kromě stavebního skla), výrobky ze skla, porcelánu a kameniny, zejména náčiní a nádobí pro domácnost, láhve na pití, sklenice, šálky, termosky, misky, hrnky, vázy, keramické výrobky pro použití v kuchyni, suvenýry ze skla, porcelánu a kameniny; (24) textilie a náhražky textilií, bytový textil, textilní a plastové záclony a závěsy, povlečení, povlaky na polštáře, peřiny, textilní praporky, ručníky a osušky, utěrky, textilní prostírání, textilní vlnky; (25) oděvy, obuv, pokrývky hlavy, vázanky, ponožky, sportovní dresy, oblečení pro děti, zástěry, sportovní bundy, čepice, šály, opasky, šátky, trička, svetry, košile, spodní prádlo; (26) krajky, lemovky a výšivky a galanterní stuhu a mašle, knoflíky, galanterní háčky a očka, špendlíky a jehly, umělé květiny, ozdoby do vlasů, umělé vlasy, výšivky, nášivky, odznaky (ozdobné knoflíky), zažehlovací znaky; (27) koberce, rohožky, rohože, linoleum a jiné podlahové krytiny určené na stavebně dokončené podlahy, čalouny (ne z textilních látek); (28) hry, hračky a výrobky určené ke hraní, zařízení na videohry, cvičební a sportovní potřeby, vánoční ozdoby, potřeby pro gymnastiku a sport, nářadí pro sporty a hry, branky, puky, hokejky, sportovní chrániče, brusle; (35) reklama, propagace, řízení obchodní činnosti, obchodní administrativy, kancelářské práce, inzertní činnost; (41) vzdělávání, školení, zábava, sportovní a kulturní činnosti, výchova, provozování hokejových mužstev (sportovní aktivity), agenturní činnost v oblasti sportu (kromě obchodního zastupování), pořádání hokejových a jiných sportovních utkání, soutěží a turnajů, provozování tělovýchovných zařízení a zařízení sloužících k regeneraci a rekondici v rámci této třídy, provozování sportovních škol, pořádání kurzů a školení, činnost sportovních instruktorů, organizační činnost v oblasti sportu, služby sportovních klubů, sportovní výuka, trénink a instruktáž, školící služby vztahující se ke sportu, trenérské služby v oblasti sportovních aktivit, služby zajišťování vstupenek na sportovní akce.

(511) 3, 14, 16, 18, 21, 24, 25, 26, 27, 28, 35, 41

(540)

**HC Dynamo Pardubice**

(111) **387473**

(220) 05.03.2021

(320) 05.03.2021

(442) 02.06.2021

(151) 08.09.2021

(730) **HOCKEY CLUB DYNAMO PARDUBICE a.s.**, Sukova třída 1735, Pardubice, Zelené Předměstí, 53002, CZ

(740) Advokátní kancelář Brož, Sedlatý s.r.o., Mgr. Petr Sedlatý, Vinohradská 2828/151, Praha 3, Žižkov, 13000

(210) O-570323

(510) (3) neléčivé kosmetické a toaletní přípravky, neléčivé přípravky pro ústní hygienu, parfumerní výrobky, éterické oleje, bělicí přípravky a další prací prostředky, přípravky na čištění, leštění, drhnutí, broušení; (14) vzácné kovy a jejich slitiny, šperky, drahokamy a polodrahokamy, hodinářské a chronometrické přístroje, zejména hodinky, klenotnické zboží, knoflíky manžet, jehlice do kravat, bižuterie, přívěsky; (16) papír a lepenka, tiskárenské výrobky, potřeby pro vazbu knih, fotografie, kancelářské potřeby (s výjimkou nábytku), lepidla pro kancelářské potřeby nebo pro domácnost, potřeby pro rýsování a kreslení a potřeby pro umělce, malířské štětce, tištěné instruktážní a výukové materiály, plastové archy, fólie a sáčky pro balení a obaly, tiskařské typy, štočky, upomínkové předměty z papíru, knihy, časopisy, pohlednice, sešity, plakáty, papírové štítky, nálepky na vozidla, papírové etikety, samolepky, formuláře, kalendáře, karty v rámci této třídy, hráčské kartičky, lístky, nálepky, razítka, tužky, papírové vlnky, papírové praporky, obalové materiály z plastických hmot, propagační materiály spadající do této třídy; (18) kůže a imitace kůže, zvířecí kůže a usně, zavazadla a tašky, deštníky a slunečníky, vycházkové hole, biče, postroje a sedlářské výrobky, obojky, batohy, diplomaty, kabelky, vodítka a oblečky pro zvířata, kufrý, cestovní a sportovní tašky, klíčenky, peněženky, pouzdra v rámci této třídy; (21) domácí a kuchyňské potřeby a nádoby, nádobí na vaření a nádobí na stolování (kromě lžic, vidliček a nožů), hřebeny a mycí houby, kartáče (kromě malířských štětců), materiály pro výrobu kartáčů, pomůcky pro čištění, sklo v surovém stavu nebo částečně zpracovaném (kromě stavebního skla), výrobky ze skla, porcelánu a kameniny, zejména náčiní a nádobí pro domácnost, láhve na pití, sklenice, šálky, termosky, misky, hrnky, vázy, keramické výrobky pro použití v kuchyni, suvenýry ze skla, porcelánu a kameniny; (24) textilie a náhražky textilií, bytový textil, textilní a plastové záclony a závěsy, povlečení, povlaky na polštáře, peřiny, textilní praporky, ručníky a osušky, utěrky, textilní prostírání, textilní vlnky; (25) oděvy, obuv, pokrývky hlavy, vázanky, ponožky, sportovní dresy, oblečení pro děti, zástěry, sportovní bundy, čepice, šály, opasky, šátky, trička, svetry, košile, spodní prádlo; (26) krajky, lemovky a výšivky a galanterní stuhu a mašle, knoflíky, galanterní háčky a očka, špendlíky a jehly, umělé květiny, ozdoby do vlasů, umělé vlasy, výšivky, nášivky, odznaky (ozdobné knoflíky), zažehlovací znaky; (27) koberce, rohožky, rohože, linoleum a jiné podlahové krytiny určené na stavebně dokončené podlahy, čalouny (ne z textilních látek); (28) hry, hračky a výrobky určené ke hraní, zařízení na videohry, cvičební a sportovní potřeby, vánoční ozdoby, potřeby pro gymnastiku a sport, nářadí pro sporty a hry, branky, puky, hokejky, sportovní chrániče, brusle; (35) reklama, propagace, řízení obchodní činnosti, obchodní administrativy, kancelářské práce, inzertní činnost; (41) vzdělávání, školení, zábava, sportovní a kulturní činnosti, výchova, provozování hokejových mužstev (sportovní aktivity), agenturní činnost v oblasti sportu (kromě obchodního zastupování), pořádání hokejových a jiných sportovních utkání, soutěží a turnajů, provozování tělovýchovných zařízení a zařízení sloužících k regeneraci a rekondici v rámci této třídy, provozování sportovních škol, pořádání kurzů a školení, činnost sportovních instruktorů, organizační činnost v oblasti sportu, služby sportovních klubů, sportovní výuka, trénink a instruktáž, školící služby vztahující se ke sportu, trenérské služby v oblasti sportovních aktivit, služby zajišťování vstupenek na sportovní akce.

(511) 3, 14, 16, 18, 21, 24, 25, 26, 27, 28, 35, 41

(540)



a instruktáž, školicí služby vztahující se ke sportu, trenérské služby v oblasti sportovních aktivit, služby zajišťování vstupenek na sportovní akce.

(511) 3, 14, 16, 18, 21, 24, 25, 26, 27, 28, 35, 41

(540)



(111) **387474**

(220) 05.03.2021

(320) 05.03.2021

(442) 02.06.2021

(151) 08.09.2021

(730) **HOCKEY CLUB DYNAMO PARDUBICE a.s.**, Sukova třída 1735, Pardubice, Zelené Předměstí, 53002, CZ

(740) Advokátní kancelář Brož, Sedlatý s.r.o., Mgr. Petr Sedlatý, Vinohradská 2828/151, Praha 3, Žižkov, 13000

(210) O-570324

(591) Barevná

(510) (3) neléčivé kosmetické a toaletní přípravky, neléčivé přípravky pro ústní hygienu, parfumerní výrobky, éterické oleje, bělicí přípravky a další prací prostředky, přípravky na čištění, leštění, drhnutí, broušení; (14) vzácné kovy a jejich slitiny, šperky, drahokamy a polodrahokamy, hodinářské a chronometrické přístroje, zejména hodinky, klenotnické zboží, knoflíky manžet, jehlice do kravat, bižuterie, přívěšky; (16) papír a lepenka, tiskárenské výrobky, potřeby pro vazbu knih, fotografie, kancelářské potřeby (s výjimkou nábytku), lepidla pro kancelářské potřeby nebo pro domácnost, potřeby pro rýsování a kreslení a potřeby pro umělce, malířské štetce, tištěné instruktážní a výukové materiály, plastové archy, fólie a sáčky pro balení a obaly, tiskařské typy, štočky, upomínkové předměty z papíru, knihy, časopisy, pohlednice, sešity, plakáty, papírové štítky, nálepky na vozidla, papírové etikety, samolepky, formuláře, kalendáře, karty v rámci této třídy, hráčské kartičky, listky, nálepky, razítka, tužky, papírové vlajky, papírové praporky, obalové materiály z plastických hmot, propagační materiály spadající do této třídy; (18) kůže a imitace kůže, zvířecí kůže a usně, zavazadla a tašky, deštníky a slunečníky, vycházkové hole, biče, postroje a sedlářské výrobky, obojky, batohy, diplomaty, kabelky, vodítka a oblečky pro zvířata, kufry, cestovní a sportovní tašky, klíčenky, peněženky, pouzdra v rámci této třídy; (21) domácí a kuchyňské potřeby a nádoby, nádobí na vaření a nádobí na stolování (kromě lžic, vidliček a nožů), hřebeny a mycí houby, kartáče (kromě malířských štětců), materiály pro výrobu kartáčů, pomůcky pro čištění, sklo v surovém stavu nebo částečně zpracovaném (kromě stavebního skla), výrobky ze skla, porcelánu a kameniny, zejména náčiní a nádobí pro domácnost, láhve na pití, sklenice, šálky, termosky, misky, hrnky, vázy, keramické výrobky pro použití v kuchyni, suvenýry ze skla, porcelánu a kameniny; (24) textilie a náhražky textilií, bytový textil, textilní a plastové záclony a závěsy, povlečení, povlaky na polštáře, peřiny, textilní praporky, ručníky a osušky, utěrky, textilní prostírání, textilní vlajky; (25) oděvy, obuv, pokrývky hlavy, vázanky, ponožky, sportovní dresy, oblečení pro děti, zástěry, sportovní bundy, čepice, šály, opasky, šátky, trička, svetry, košile, spodní prádlo; (26) krajky, lemovky a výšivky a galanterní stuhy a mašle, knoflíky, galanterní háčky a očka, špendlíky a jehly, umělé květiny, ozdoby do vlasů, umělé vlasy, výšivky, nášivky, odznaky (ozdobné knoflíky), zažehlovací znaky; (27) koberce, rohožky, rohože, linoleum a jiné podlahové krytiny určené na stavebně dokončené podlahy, čalouny (ne z textilních látek); (28) hry, hračky a výrobky určené ke hraní, zařízení na videohry, cvičební a sportovní potřeby, vánoční ozdoby, potřeby pro gymnastiku a sport, nářadí pro sporty a hry, branky, puky, hokejky, sportovní chrániče, brusle; (35) reklama, propagace, řízení obchodní činnosti, obchodní administrativy, kancelářské práce, inzertní činnost; (41) vzdělávání, školení, zábava, sportovní a kulturní činnosti, výchova, provozování hokejových mužstev (sportovní aktivity), agenturní činnost v oblasti sportu (kromě obchodního zastupování), pořádání hokejových a jiných sportovních utkání, soutěží a turnajů, provozování tělovýchovných zařízení a zařízení sloužících k regeneraci a rekondici v rámci této třídy, provozování sportovních škol, pořádání kurzů a školení, činnost sportovních instruktorů, organizační činnost v oblasti sportu, služby sportovních klubů, sportovní výuka, trénink

(111) **387475**

(220) 05.03.2021

(320) 05.03.2021

(442) 02.06.2021

(151) 08.09.2021

(730) **HOCKEY CLUB DYNAMO PARDUBICE a.s.**, Sukova třída 1735, Pardubice, Zelené Předměstí, 53002, CZ

(740) Advokátní kancelář Brož, Sedlatý s.r.o., Mgr. Petr Sedlatý, Vinohradská 2828/151, Praha 3, Žižkov, 13000

(210) O-570325

(591) Barevná

(510) (3) neléčivé kosmetické a toaletní přípravky, neléčivé přípravky pro ústní hygienu, parfumerní výrobky, éterické oleje, bělicí přípravky a další prací prostředky, přípravky na čištění, leštění, drhnutí, broušení; (14) vzácné kovy a jejich slitiny, šperky, drahokamy a polodrahokamy, hodinářské a chronometrické přístroje, zejména hodinky, klenotnické zboží, knoflíky manžet, jehlice do kravat, bižuterie, přívěšky; (16) papír a lepenka, tiskárenské výrobky, potřeby pro vazbu knih, fotografie, kancelářské potřeby (s výjimkou nábytku), lepidla pro kancelářské potřeby nebo pro domácnost, potřeby pro rýsování a kreslení a potřeby pro umělce, malířské štetce, tištěné instruktážní a výukové materiály, plastové archy, fólie a sáčky pro balení a obaly, tiskařské typy, štočky, upomínkové předměty z papíru, knihy, časopisy, pohlednice, sešity, plakáty, papírové štítky, nálepky na vozidla, papírové etikety, samolepky, formuláře, kalendáře, karty v rámci této třídy, hráčské kartičky, listky, nálepky, razítka, tužky, papírové vlajky, papírové praporky, obalové materiály z plastických hmot, propagační materiály spadající do této třídy; (18) kůže a imitace kůže, zvířecí kůže a usně, zavazadla a tašky, deštníky a slunečníky, vycházkové hole, biče, postroje a sedlářské výrobky, obojky, batohy, diplomaty, kabelky, vodítka a oblečky pro zvířata, kufry, cestovní a sportovní tašky, klíčenky, peněženky, pouzdra v rámci této třídy; (21) domácí a kuchyňské potřeby a nádoby, nádobí na vaření a nádobí na stolování (kromě lžic, vidliček a nožů), hřebeny a mycí houby, kartáče (kromě malířských štětců), materiály pro výrobu kartáčů, pomůcky pro čištění, sklo v surovém stavu nebo částečně zpracovaném (kromě stavebního skla), výrobky ze skla, porcelánu a kameniny, zejména náčiní a nádobí pro domácnost, láhve na pití, sklenice, šálky, termosky, misky, hrnky, vázy, keramické výrobky pro použití v kuchyni, suvenýry ze skla, porcelánu a kameniny; (24) textilie a náhražky textilií, bytový textil, textilní a plastové záclony a závěsy, povlečení, povlaky na polštáře, peřiny, textilní praporky, ručníky a osušky, utěrky, textilní prostírání, textilní vlajky; (25) oděvy, obuv, pokrývky hlavy, vázanky, ponožky, sportovní dresy, oblečení pro děti, zástěry, sportovní bundy, čepice, šály, opasky, šátky, trička, svetry, košile, spodní prádlo; (26) krajky, lemovky a výšivky a galanterní stuhy a mašle, knoflíky, galanterní háčky a očka, špendlíky a jehly, umělé květiny, ozdoby do vlasů, umělé vlasy, výšivky, nášivky, odznaky (ozdobné knoflíky), zažehlovací znaky; (27) koberce, rohožky, rohože, linoleum a jiné podlahové krytiny určené na stavebně dokončené podlahy, čalouny (ne z textilních látek); (28) hry, hračky a výrobky určené ke hraní, zařízení na videohry, cvičební a sportovní potřeby, vánoční ozdoby, potřeby pro gymnastiku a sport, nářadí pro sporty a hry, branky, puky, hokejky, sportovní chrániče, brusle; (35) reklama, propagace, řízení obchodní činnosti, obchodní administrativy, kancelářské práce, inzertní činnost; (41) vzdělávání, školení, zábava, sportovní a kulturní činnosti, výchova, provozování hokejových mužstev (sportovní aktivity), agenturní činnost v oblasti sportu (kromě obchodního zastupování), pořádání hokejových a jiných sportovních utkání, soutěží a turnajů, provozování tělovýchovných zařízení a zařízení sloužících k

regeneraci a rekonkoci v rámci této třídy, provozování sportovních škol, pořádání kurzů a školení, činnost sportovních instruktorů, organizační činnost v oblasti sportu, služby sportovních klubů, sportovní výuka, trénink a instruktáž, školicí služby vztahující se ke sportu, trenérské služby v oblasti sportovních aktivit, služby zajišťování vstupenek na sportovní akce.

(511) 3, 14, 16, 18, 21, 24, 25, 26, 27, 28, 35, 41  
(540)



aktivitu), agenturní činnost v oblasti sportu (kromě obchodního zastupování), pořádání hokejových a jiných sportovních utkání, soutěží a turnajů, provozování tělovýchovných zařízení a zařízení sloužících k regeneraci a rekonkoci v rámci této třídy, provozování sportovních škol, pořádání kurzů a školení, činnost sportovních instruktorů, organizační činnost v oblasti sportu, služby sportovních klubů, sportovní výuka, trénink a instruktáž, školicí služby vztahující se ke sportu, trenérské služby v oblasti sportovních aktivit, služby zajišťování vstupenek na sportovní akce.

(511) 3, 14, 16, 18, 21, 24, 25, 26, 27, 28, 35, 41  
(540)



(111) **387476**

(220) 05.03.2021

(320) 05.03.2021

(442) 02.06.2021

(151) 08.09.2021

(730) **HOCKEY CLUB DYNAMO PARDUBICE a.s.**, Sukova třída 1735, Pardubice, Zelené Předměstí, 53002, CZ

(740) Advokátní kancelář Brož, Sedlatý s.r.o., Mgr. Petr Sedlatý, Vinohradská 2828/151, Praha 3, Žižkov, 13000

(210) O-570326

(591) Barevná

(510) (3) neléčivé kosmetické a toaletní přípravky, neléčivé přípravky pro ústní hygienu, parfumerní výrobky, éterické oleje, bělicí přípravky a další prací prostředky, přípravky na čištění, leštění, drhnutí, broušení; (14) vzácné kovy a jejich slitiny, šperky, drahokamy a polodrahokamy, hodinářské a chronometrické přístroje, zejména hodinky, klenotnické zboží, knoflíky manžet, jehlice do kravat, bižuterie, přívěšky; (16) papír a lepenka, tiskárenské výrobky, potřeby pro vazbu knih, fotografie, kancelářské potřeby (s výjimkou nábytku), lepidla pro kancelářské potřeby nebo pro domácnost, potřeby pro rýsování a kreslení a potřeby pro umělce, malířské štětce, tištěné instruktážní a výukové materiály, plastové archy, fólie a sáčky pro balení a obaly, tiskařské typy, štočky, upomínkové předměty z papíru, knihy, časopisy, pohlednice, sešity, plakáty, papírové štítky, nálepky na vozidla, papírové etikety, samolepky, formuláře, kalendáře, karty v rámci této třídy, hráčské kartičky, lístky, nálepky, razítka, tužky, papírové vlajky, papírové praporky, obalové materiály z plastických hmot, propagační materiály spadající do této třídy; (18) kůže a imitace kůže, zvířecí kůže a usně, zavazadla a tašky, deštníky a slunečníky, vycházkové hole, biče, postroje a sedlářské výrobky, obojky, batohy, diplomatky, kabelky, vodítka a oblečky pro zvířata, kufry, cestovní a sportovní tašky, klíčenky, peněženky, pouzdra v rámci této třídy; (21) domácí a kuchyňské potřeby a nádobí, nádobí na vaření a nádobí na stolování (kromě lžic, vidlicek a nožů), hřebeny a mycí houby, kartáče (kromě malířských štětců), materiály pro výrobu kartáčů, pomůcky pro čištění, sklo v surovém stavu nebo částečně zpracované (kromě stavebního skla), výrobky ze skla, porcelánu a kameniny, zejména náčiní a nádobí pro domácnost, láhve na pití, sklenice, šálky, termosky, misky, hrnky, vázy, keramické výrobky pro použití v kuchyni, suvenýry ze skla, porcelánu a kameniny; (24) textilie a náhražky textilií, bytový textil, textilní a plastové záclony a závěsy, povlečení, povlaky na polštáře, peřiny, textilní praporky, ručníky a osušky, utěrky, textilní prostírání, textilní vlajky; (25) oděvy, obuv, pokrývky hlavy, vázanky, ponožky, sportovní dresy, oblečení pro děti, zástěry, sportovní bundy, čepice, šály, opasky, šátky, trička, svetry, košile, spodní prádlo; (26) krajky, lemůvky a výšivky a galanterní stuhy a mašle, knoflíky, galanterní háčky a očka, špendlíky a jehly, umělé květiny, ozdoby do vlasů, umělé vlasy, výšivky, nášivky, odznaky (ozdobné knoflíky), zažehlovací znaky; (27) koberce, rohožky, rohože, linoleum a jiné podlahové krytiny určené na stavebně dokončené podlahy, čalouny (ne z textilních látek); (28) hry, hračky a výrobky určené ke hraní, zařízení na videohry, cvičební a sportovní potřeby, vánoční ozdoby, potřeby pro gymnastiku a sport, nářadí pro sporty a hry, branky, pukly, hokejky, sportovní chrániče, brusle; (35) reklama, propagace, řízení obchodní činnosti, obchodní administrativní, kancelářské práce, inzertní činnost; (41) vzdělávání, školení, zábava, sportovní a kulturní činnosti, výchova, provozování hokejových mužstev (sportovní

(111) **387477**

(220) 12.03.2021

(320) 12.03.2021

(442) 02.06.2021

(151) 08.09.2021

(730) **Vlk Tomáš**, K Jevanům 315, Kozojedy, 28163, CZ

(210) O-570506

(510) (30) pizza, nepečená pizza, pizza korpusy, mražená pizza, čerstvá pizza, bezlepeková pizza, calzone (plněná pizza); (39) rozvoz jídel restauracemi; (43) bary, barmanské služby, bary nabízející ovocné nápoje, bistra (služby), bufety, catering - jídlo a nápoje pro instituce, catering - jídlo a nápoje pro bankety, catering (poskytování jídla a nápojů), cateringové služby pro exteriér, cateringové služby pro hotely, dekorace potravin, delikatesy (restaurace), denní bary (v restauraci, hotelu), firemní akce (poskytování jídel a nápojů), gastronomické služby, gril - restaurace, hostely, hotelové a motellové služby, hotelové restaurační služby, ubytovny a penziony, prázdninové a turistické ubytování, informační, poradenské a rezervací služby v oblasti poskytování jídla a pití, jídelny, jídelny (závodní -), kavárny, klubové služby (poskytování jídla a nápojů), mobilní cateringové služby, motely (služby -), organizace cateringu na narozeninových oslavách, penziony, pivnice, pizzerie, podávání alkoholických nápojů, podávání jídel a nápojů, podávání jídel a nápojů hostům v restauracích, podávání nápojů v mikropivovarech, podávání jídel a nápojů v internetových kavárnách, podávání nápojů v pivnicích s vlastním pivovarem, podávání stravování a nápojů v restauracích a barech, pohostinství (služby), pořádání banketů, pořádání satebních recepcí (potraviny a nápoje), poradenské služby týkající se potravin, poradenské služby v oblasti kulinařského umění, poradenské služby v oblasti přípravy jídel, poradenské služby v oblasti hotelových zařízení, poradenství pro vaření, poradenství týkající kuchařských receptů, poskytování informací o oboru barmanství, poskytování informací ve formě návodů na přípravu nápojů, poskytování informací vztahujících se k přípravě jídel a nápojů, poskytování jídel a nápojů v restauracích, poskytování jídla a nápojů, poskytování jídla a nápojů prostřednictvím mobilního nákladního auta, poskytování recenzí restaurací a barů, poskytování služeb zajišťujících nápoje, poskytování stravování a nápojů pro veletržní a výstavní prostory, příprava a poskytování stravování a nápojů pro okamžitou spotřebu, příprava jídel pro druhé na základě využití outsourcingu, příprava španělských jídel pro okamžitou spotřebu, pronájem a půjčování nádobí, pronájem automatů na nápoje, pronájem automatů na vodu, pronájem barového vybavení, pronájem dávkovačů horkých a chlazených nápojů, s výjimkou prodejních automatů, pronájem jídelních příborů, pronájem kávovarů, pronájem kuchyňského vybavení pro průmyslové účely, pronájem kuchyňského zařízení pro přípravu jídla pro okamžitou spotřebu, pronájem kuchyňských potřeb, pronájem kuchyňských přístrojů, pronájem nábytku, povlečení, prostírání a vybavení k poskytování jídla a nápojů, pronájem nábytku pro hotely, pronájem nápojového skla, pronájem ohřívačů talířů, pronájem vybavení pro catering, pronájem židlí a stolů, pronájem ubrusů, skleněného nádobí, půjčování nábytku, ubrusů a prostírání, půjčování nádobí, půjčování židlí, stolů, prostírání, nápojového skla, restaurace, restaurace servírující porcované maso, restaurace s

odnosem jídel s sebou, restaurační služby zahrnující bary s povolením k prodeji alkoholu, salátové bary, samoobslužné restaurace, služby mobilních restaurací, služby nočního klubu (poskytování jídel), služby ochutnávky vín (zajištění nápojů).

(511) 30, 39, 43

(540)

## La Casata

(111) **387478**

(220) 15.03.2021

(320) 15.03.2021

(442) 02.06.2021

(151) 08.09.2021

(730) **Touš Petr**, 12, Boudy, 39804, CZ

(210) O-570521

(510) (28) návnady pro lov a rybolov, rybářské návnady, návnady (sportovní rybaření); (31) návnady, nikoli umělé, živé návnady na ryby, lyofilizované návnady na ryby.

(511) 28, 31

(540)

## Toušbaits

(111) **387479**

(220) 13.03.2021

(320) 13.03.2021

(442) 02.06.2021

(151) 08.09.2021

(730) **Pečený Miroslav**, Na Výsluní 2109, Lysá nad Labem, 28922, CZ

(740) Mgr. Marek Klauz, advokát, U Koupaliště 249, Rapotín, 78814

(210) O-570523

(510) (29) ajvar (konzervované papriky), albuminová mléka, algináty pro kulinářské použití, aloe vera pro lidskou spotřebu, ančovičky, ne živé, arašídové máslo, arašídové mléko, artyčoky, konzervované, bílkoviny pro kulinářské použití, bramborové lupínky, bramborové lupínky s nízkým obsahem tuku, bramborové vločky, brusinkový kompot, bujónové koncentráty, bujónové přípravky, bujóny, bulgogi (korejský pokrm z hovězího masa), cibulové kroužky, citrónová šťáva pro kulinářské použití, datle, dršťky, drůbež, ne živá, dušené ovoce, džemy, escamole (jedlé larvy mravenců, upravené), extra panenský olivový olej do pokrmů, falafel, galbi (grilovaný masový pokrm), garnáti, ne živí, guacamole (pomazanka z avokáda), humři, ne živí, humus (cizrnová pomazánka), jablečné pyré, játra, játrová paštika, jedlá ptačí hnízda, jedlé kytice ze zpracovaného ovoce, jedlé tuky, jedlý hmyz, ne živý, jelita, jogurt, jogurt, kakaové máslo potravinářské, kandované ořechy, kandované ovoce, kaviár, kefir (mléčný nápoj), kimčchi (pokrm z kvašené zeleniny), klipfish (sušená solená treska), knedlíky na bázi brambor, kokosové máslo, kokosové mléko, kokosový olej potravinářský, kokosový tuk, kompoty, kondenzované mléko, konzervovaná cibule, konzervovaná čočka, konzervovaná zelenina, konzervované fazole, konzervované houby, konzervované lanýže, konzervované maso, konzervované olivy, konzervované ovoce, konzervované plody bobulovin, konzervované ryby, konzervované sojové boby pro potravinářské účely, konzervovaný česnek, konzervovaný hrášek, koryši, ne živí, kostní olej potravinářský, krémy se zeleninovým základem, krevety, ne živé, krokety, kukly bource morušového pro lidskou spotřebu, kukuřičný olej potravinářský, kukuřičný olej potravinářský, kумыs (mléčný nápoj), kvašená zelenina, kysané zelí, kyselé okurky, langusty, ne živé, lecitin pro kulinářské použití, lilková pasta, lisované ovocné pasty, lněná semínka potravinářská, lososi, ne živí, lůj pro potravinářské účely, lyofilizovaná zelenina, lyofilizované maso, mandlové mléko pro kulinářské použití, margarín, marmeláda, máslo, máslový krém, maso, maso sušené mrazem, masové aspiky, huspenina, masové konzervy, masové výtahy, měkkýši, ne živí, mléčné koktejly, mléčné kvasinky pro kulinářské použití, mléčné nápoje s převládajícím podílem mléka, mléčné výrobky, mléko, mleté mandle, mořské okurky (sumýši), ne živí, mořské řasy, konzervované, mražené ovoce, mušle, ne živé, náhražky mléka, nápoje na bázi arašídového mléka, nápoje na bázi kokosového mléka, nápoje na bázi mandlového mléka, nasolená masa, nasolené ryby, nealkoholický vaječný likér, ochucené ořechy, olivový olej potravinářský, ovesné mléko, ovoce konzervované v alkoholu, ovoce obalené v cukru, ovocná dřev, ovocná kůra, ovocné konzervy, ovocné lupínky, ovocné saláty, ovocné želé, palmový olej potravinářský, palmový olej z jader potravinářský, párky na tyče (v kukuřičném těstíčku), párky v rohlíku, párky, klobásy, salámy, pasta ze zeleninové dužiny, pektin pro kulinářské použití, placičky z tofu, pokrmy z ryb pro lidskou spotřebu, polévky, pomazánky na bázi ořechů,

pomazánky na chléb obsahující tuk, potravinářské oleje, potraviny na bázi ryb, prostokvasha (kyselé mléko), proteinová mléka, přípravky na zeleninové polévky, přípravky pro přípravu polévek, přírodní a umělé uzenářská střívkva, pyl upravený jako potravina, raci, ne živí, rajčatová šťáva na vaření, rajčatové pyré, rajčatový protlak, rozinky, ryazhenka (pečené kvašené mléko), rybí filé, rybí konzervy, rybí pěny, ryby, ne živé, rýžové mléko, řepkový olej potravinářský, sádlo, sardinky, ne živé, sezamový olej potravinářský, slanina, sledi, ne živí, slunečnicový olej potravinářský, smažené pokrmy z brambor, smaženky z tvarohového sýra (cottage), smetana (mléčný výrobek), smetana (zakysaná), sojové mléko, sojové placičky, sojový olej potravinářský, sušená solená treska (klipfish), sušená vejce, sušená zelenina, sušené mléko, sušený kokos, svačinky na bázi ovoce, sýr, syrovátka, syřidlo, škeble, ne živé, šlehačka, šnečí vajíčka ke konzumaci, špek, šunka, tajině (přípravené jídlo z masa, ryb nebo zeleniny), tmavá tlačěnka (krevní uzenina), tofu, tukové násady pro výrobu jedlých tuků, tuňáci, ne živí, tvaroh, upravená semena, upravená slunečnicová semínka, upravené arašidy, upravené lískové oříšky, upravené ořechy, upravené rybí jikry, ústřice, ne živé, uzeny, uzenyiny v těstíčku, vaječný bílek, vaječný žloutek, vařená zelenina, vejce, vepřové maso, výtahy z mořských řas pro potravinářské účely, vývarové koncentráty, vývary, vyzina pro potravinářské účely, yakitori, yuba (škrálop ze sojového mléka), zázvorový džem, zelenina sušená mrazem, zeleninové konzervy, zeleninové pěny, zeleninové saláty, zeleninové šťávy na vaření, zpracovaná sladká kukuřice, zvěřina, zvířecí morek pro potravinářské účely, želatina, želé, aspiky, rosoly jedlé; (31) algarovilla jako krmivo, aloe vera rostliny, aromatický písek (podestýlka) pro domácí zvířata, borovicové šišky, bourec morušový, cibule - hlízy, cibule - hlízy květin, cukrová třtina, čerstvá cibule (zelenina), čerstvá čekanka, čerstvá čočka, čerstvá rebarbora, čerstvá řepa, čerstvá zelenina, čerstvá zeleninová dužina, čerstvé arašidy, čerstvé artyčoky, čerstvé brambory, čerstvé citrony, čerstvé citrusové ovoce, čerstvé fazole, čerstvé houby, čerstvé hrozny, čerstvé kaštaný, čerstvé lanýže, čerstvé lískové ořechy, čerstvé okurky, čerstvé olivy, čerstvé ovoce, čerstvé plody bobulovin, čerstvé pomeranče, čerstvé tykve, čerstvé zahradní bylinky, čerstvý česnek, čerstvý hlávkový salát, čerstvý hrách, čerstvý pórek, čerstvý špenát, chmel, chmelové šišky, chovná zvířata, jalovcové bobule, jalovčinky, ječmen, jedlé žvýkačky pro zvířata, kapři koi živí, kefe, klíčky semen pro botanické účely, kmeny stromů, kokosové ořechy, kokosové skořápky, kolové oříšky, kopra, kopřivy, kořen čekanky, krmivá a potrava pro zvířata, krmivo, krmivo do stáji pro zvířata, krmivo pro dobytek, krmivo pro domácí zvířata, krmivo pro ptáky, krmná arašídová mouka, krmná mouka z lněných semínek, krmná rybí moučka, krmná rýžová mouka, krmná sláma, krmné arašídové pokrutiny, krmné kaše pro výkrm hospodářských zvířat, krmné kořeny, krmné kukuřičné pokrutiny, krmné droždí, krmné mouky, krmné zrniny, krmný šrot, kukuřice čerstvá, kytice z čerstvého ovoce, lihovarnický odpad jako krmivo, lněné semínko jako krmivo, mandle (plody), matoliny (zbytky po vylisování ovoce), mláto, mulč ze slámy, nápoje pro domácí zvířata, násadová vejce oplodněná, neohoblané řezivo, nezpracovaná jedlá lněná semínka, nezpracovaná pohanka, nezpracovaná quinoa (merlík čilský), nezpracovaná rýže, nezpracovaná zrna obilnin, nezpracované klasy sladké kukuřice (oloupané nebo neoloupané), nezpracované mořské řasy pro lidskou spotřebu nebo jako krmivo, nezpracovaný jedlý sezam, ořechy plody skořápkoviny, otruby, oves, palmové listy, palmy (stromy), papriky (rostliny), pčiny jako krmivo, pískový papír (podestýlka) pro domácí zvířata, podestýlka pro domácí zvířata, podestýlka ze slámy, podhoubi pro pěstování hub (sadba hub), pokrutiny, pokrutiny jako krmivo pro dobytek, posilující krmiva, přípravky pro nosnice, přípravky pro výkrm hospodářských zvířat, přírodní květiny, přírodní trávník, psi suchary, pšenice, pšeničné klíčky jako krmivo, pyl (surovina), rašelinová podestýlka, rostliny, růže (kefe), rybí jikry, řepkové pokrutiny jako krmivo pro dobytek, sazenice, semena pro pěstování rostlin, seno, sépiová kost pro ptáky, slad na výrobu piva a destilátů, stromy, sůl pro dobytek, surové dřevo/kmeny, surové kůry, surové zbytky po vylisování cukrové třtiny, surový korek, sušené květiny k dekorativnímu použití, sušené rostliny k dekorativním účelům, surové kakaové boby, surové plody rohovníku (svatojánský chléb), šrot pro drůbež, štěpky na výrobu celulózy, vajíčka bource morušového, vánoční stromky, vápník do krmiv pro zvířata, věnce z přírodních květin, vinná réva (rostliny), vinné výpalky, zbytkové produkty zpracování obilovin jako krmivo, zrniny (obiloviny), zvířata chovaná v zajetí, žito, živá drůbež, živé langusty, živé mořské okurky (sumýši), živé mušle, živé rybářské nástrahy a návnady, živé ryby, živé sardele, živé sardinky, živé ústřice, živí humři, živí koryši, živí lososi, živí měkkýši, živí raci, živí sledi, živí tuňáci, živý jedlý hmyz; (32) esence na výrobu nápojů, chmelové výtahy pro výrobu piva, izotonické nápoje, koktejly na bázi piva, kvas (nealkoholický nápoj), limonády, minerální vody (nápoje), mošt, nápoje na bázi rýže, jiné než náhražky mléka, nápoje na bázi sóji, jiné než náhražky mléka, nápoje pro sportovce obohacené

proteiny, nápoje ze syrovátky, nealkoholické aperitivy, nealkoholické koktejly, nealkoholické nápoje, nealkoholické nápoje na bázi medu, nealkoholické nápoje s příchutí čaje, nealkoholické nápoje s příchutí kávy, nealkoholické nápoje z aloe vera, nealkoholické nápoje z ovocných šťáv, nealkoholické ovocné nektary, nealkoholické přípravky pro výrobu nápojů, nealkoholické výtažky z ovoce, nealkoholický cider, nekvašený hroznový mošt, orgeada, ovocné šťávy, perlivé vody, pivní mladina, pivo, prášky pro přípravu šumivých nápojů, přípravky pro výrobu sodovky, přípravky pro výrobu vody sycené kyslíčkem uhlíčitým, rajčatová šťáva (nápoje), sarsaparilla (nealkoholický nápoj), selterská voda, šerbeta (nápoje), sirupy pro přípravu limonád, sirupy pro přípravu nápojů, sladina, sladové pivo, smoothie (mixované nápoje z čerstvého ovoce nebo žele runy), sodová voda, sorbety (nápoje), stolní vody, tablety pro přípravu šumivých nápojů, voda s obsahem lithia, vody (nápoje), vody sycené kyslíčkem uhlíčitým, zázvorové pivo, zeleninové šťávy (nápoje).

(511) 29, 31, 32

(540)

## Gastro full of life

(111) **387480**

(220) 13.03.2021

(320) 13.03.2021

(442) 02.06.2021

(151) 08.09.2021

(730) **Pečený Miroslav**, Na Výsluní 2109, Lysá nad Labem, 28922, CZ

(740) Mgr. Marek Klauz, advokát, U Koupaliště 249, Rapotín, 78814

(210) O-570524

(591) Barevná

(510) (29) ajvar (konzervované papriky), albuminová mléka, algináty pro kulinářské použití, aloe vera pro lidskou spotřebu, ančovičky, ne živé, arašidové máslo, arašidové mléko, artyčoky, konzervované, bílkoviny pro kulinářské použití, bramborové lupínky, bramborové lupínky s nízkým obsahem tuku, bramborové vločky, brusinkový kompot, bujónové koncentráty, bujónové přípravky, bujóny, bulgogi (korejský pokrm z hovzího masa), cibulové kroužky, citrónová šťáva pro kulinářské použití, datle, dršťky, drůbež, ne živá, dušené ovoce, džemy, escamole (jedlé larvy mravenců, upravené), extra panenský olivový olej do pokrmů, falafel, galbi (grilovaný masový pokrm), garnáti, ne živí, guacamole (pomazánka z avokáda), humři, ne živí, humus (cizrnová pomazánka), jablčné pyré, játra, játrová paštika, jedlá ptačí hnízda, jedlé kytice ze zpracovaného ovoce, jedlé tuhy, jedlý hmyz, ne živý, jelita, jogurt, jogurt, kakaové máslo potravinářské, kandované ořechy, kandované ovoce, kaviár, kefir (mléčný nápoj), kimčchi (pokrm z kvašené zeleniny), klipfish (sušená solená treska), knedlíky na bázi brambor, kokosové máslo, kokosové mléko, kokosový olej potravinářský, kokosový tuk, kompoty, kondenzované mléko, konzervovaná cibule, konzervovaná čočka, konzervovaná zelenina, konzervované fazole, konzervované houby, konzervované lanýžy, konzervované maso, konzervované olivy, konzervované ovoce, konzervované plody bobulovin, konzervované ryby, konzervované sojové boby pro potravinářské účely, konzervovaný česnek, konzervovaný hrášek, korýši, ne živí, kostní olej potravinářský, krémy se zeleninovým základem, krevety, ne živé, krokety, kukly bource morušového pro lidskou spotřebu, kukuřičný olej potravinářský, kukuřičný olej potravinářský, kumys (mléčný nápoj), kvašená zelenina, kysané zelí, kyselé okurky, langusty, ne živé, lecitin pro kulinářské použití, lilková pasta, lisované ovocné pasty, lněná semínka potravinářská, lososi, ne živí, lůj pro potravinářské účely, lyofilizovaná zelenina, lyofilizované maso, mandlové mléko pro kulinářské použití, margarín, marmeláda, máslo, máslový krém, maso, maso sušené mrazem, masové aspiky, huspenina, masové konzervy, masové výtažky, měkkýši, ne živí, mléčné koktejly, mléčné kvasinky pro kulinářské použití, mléčné nápoje s převládajícím podílem mléka, mléčné výrobky, mléko, mleté mandle, mořské okurky (sumýši), ne živí, mořské řasy, konzervované, mražené ovoce, mušle, ne živé, náhražky mléka, nápoje na bázi arašidového mléka, nápoje na bázi kokosového mléka, nápoje na bázi mandlového mléka, nasolená masa, nasolené ryby, nealkoholický vaječný likér, ochucené ořechy, olivový olej potravinářský, ovesné mléko, ovoce konzervované v alkoholu, ovoce obalené v cukru, ovocná dřevka, ovocná kůra, ovocné konzervy, ovocné lupínky, ovocné saláty, ovocné želé, palmový olej potravinářský, palmový olej z jader potravinářský, párky na tyčce (v kukuřičném těstíčku), párky v rohlíku, párky, klobásy, salámy, pasta ze zeleninové dužiny, pektin pro kulinářské použití, placičky z tofu, pokrmy z ryb pro lidskou spotřebu, polévky, pomazánky na bázi ořechů, pomazánky na chléb obsahující tuk, potravinářské oleje, potraviny na bázi ryb, prostokvasha (kyselé mléko), proteinová mléka, přípravky na zeleninové polévky, přípravky pro přípravu polévek, přírodní a umělá

uzenářská střívká, pyl upravený jako potravina, raci, ne živí, rajčatová šťáva na vaření, rajčatové pyré, rajčatový protlak, rozinky, ryazhenka (pečené kvašené mléko), rybí filé, rybí konzervy, rybí pěny, ryby, ne živé, rýžové mléko, řepkový olej potravinářský, sádlo, sardinky, ne živé, sezamový olej potravinářský, slanina, sledi, ne živí, slunečnicový olej potravinářský, smažené pokrmy z brambor, smaženky z tvarohového syra (cottage), smetana (mléčný výrobek), smetana (zakysaná), sojové mléko, sojové placičky, sojový olej potravinářský, sušená solená treska (klipfish), sušená vejce, sušená zelenina, sušené mléko, sušený kokos, svačinky na bázi ovoce, sýr, syrovátka, syřidlo, škeble, ne živé, šlehačka, šnečí vajíčka ke konzumaci, špek, šunka, tajině (přípravené jídlo z masa, ryb nebo zeleniny), tmavá tlačěnka (krevní uzennina), tofu, tukové násady pro výrobu jedlých tuků, tuňáci, ne živí, tvaroh, upravená semena, upravená slunečnicová semínka, upravené arašidy, upravené lískové oříšky, upravené ořechy, upravené rybí jikry, ústřice, ne živé, uzenniny, uzenniny v těstíčku, vaječný bílek, vaječný žloutek, vařená zelenina, vejce, vepřové maso, výtažky z mořských řas pro potravinářské účely, vývarové koncentráty, vývary, vyzina pro potravinářské účely, yakitori, yuba (škralloup ze sojového mléka), zázvorový džem, zelenina sušená mrazem, zeleninové konzervy, zeleninové pěny, zeleninové saláty, zeleninové šťávy na vaření, zpracovaná sladká kukuřice, zvěřina, zvířecí morek pro potravinářské účely, želatina, želé, aspiky, rosoly jedlé; (31) algarovilla jako krmivo, aloe vera rostliny, aromatický písek (podestýlka) pro domácí zvířata, borovicové šišky, bource morušový, cibule - hlízy, cibule - hlízy květin, cukrová třtina, čerstvá cibule (zelenina), čerstvá čekanka, čerstvá čočka, čerstvá rebarbora, čerstvá řepa, čerstvá zelenina, čerstvá zeleninová dužina, čerstvé arašidy, čerstvé artyčoky, čerstvé brambory, čerstvé citrony, čerstvé citrusové ovoce, čerstvé fazole, čerstvé houby, čerstvé hrozny, čerstvé kaštiny, čerstvé lanýžy, čerstvé lískové ořechy, čerstvé okurky, čerstvé olivy, čerstvé ovoce, čerstvé plody bobulovin, čerstvé pomeranče, čerstvé tykve, čerstvé zahradní bylinky, čerstvý česnek, čerstvý hlávkový salát, čerstvý hrách, čerstvý pórek, čerstvý špenát, chmel, chmelové šišky, chovná zvířata, jalovcové bobule, jalovčinky, ječmen, jedlé žvýkačky pro zvířata, kapři koi živí, keře, klíčky semen pro botanické účely, kmene stromů, kokosové ořechy, kokosové skořápky, kolové oříšky, kopra, kopřivky, kořen čekanky, krmivá a potrava pro zvířata, krmivo, krmivo do stáji pro zvířata, krmivo pro dobytek, krmivo pro domácí zvířata, krmivo pro ptáky, krmná arašidová mouka, krmná mouka z lněných semínek, krmná rybí moučka, krmná rýžová mouka, krmná sláma, krmné arašidové pokrutiny, krmné kaše pro výkrm hospodářských zvířat, krmné kořeny, krmné kukuřičné pokrutiny, krmné droždí, krmné mouky, krmné zrniny, krmný šrot, kukuřice čerstvá, kytice z čerstvého ovoce, lihovarnický odpad jako krmivo, lněné semínko jako krmivo, mandle (plody), matoliny (zbytky po vylisování ovoce), mláto, mulč ze slámy, nápoje pro domácí zvířata, nasadová vejce oplodněná, nehoblované řezivo, nezpracovaná jedlá lněná semínka, nezpracovaná pohanka, nezpracovaná quinoa (merlík čilský), nezpracovaná rýže, nezpracovaná zrna obilnin, nezpracované klasy sladké kukuřice (oloupané nebo neoloupané), nezpracované mořské řasy pro lidskou spotřebu nebo jako krmivo, nezpracovaný jedlý sezam, ořechy plody skořápkoviny, otruby, oves, palmové listy, palmy (stromy), papriky (rostliny), picniny jako krmivo, pískový papír (podestýlka) pro domácí zvířata, podestýlka pro zvířata, podestýlka ze slámy, podhoubí pro pěstování hub (sadbá hub), pokrutiny, pokrutiny jako krmivo pro dobytek, posilující krmiva, přípravky pro nosnice, přípravky pro výkrm hospodářských zvířat, přírodní květiny, přírodní trávník, psi suchary, pšenice, pšeničné klíčky jako krmivo, pyl (surovina), rašelínová podestýlka, rostliny, růže (keře), rybí jikry, řepkové pokrutiny jako krmivo pro dobytek, sazenice, semena pro pěstování rostlin, seno, sépiová kost pro ptáky, slad na výrobu piva a destilátů, stromy, sůl pro dobytek, surové dřevo/kmeny, surové kůry, surové zbytky po vylisování cukrové třtiny, surový korek, sušené květiny k dekorativnímu použití, sušené rostliny k dekorativním účelům, syrové kakaové boby, syrové plody rohovníku (svatojánský chléb), šrot pro drůbež, štěpky na výrobu celulózy, vajíčka bource morušového, vánoční stromky, vápník do krmiv pro zvířata, větve z přírodních květin, vinná réva (rostliny), vinné výpalky, zbytkové produkty zpracování obilovin jako krmivo, zrniny (obiloviny), zvířata chovaná v zajetí, žito, živá drůbež, živé langusty, živé mořské okurky (sumýši), živé mušle, živé rybářské nástrahy a návnady, živé ryby, živé sardele, živé sardinky, živé ústřice, živí humři, živí korýši, živí lososi, živí měkkýši, živí raci, živí sledi, živí tuňáci, živý jedlý hmyz; (32) esence na výrobu nápojů, chmelové výtažky pro výrobu piva, izotonické nápoje, koktejly na bázi piva, kvas (nealkoholický nápoj), limonády, minerální vody (nápoje), mošt, nápoje na bázi rýže, jiné než náhražky mléka, nápoje na bázi sóji, jiné než náhražky mléka, nápoje pro sportovce obohacené proteiny, nápoje ze syrovátky, nealkoholické aperitivy, nealkoholické koktejly, nealkoholické nápoje, nealkoholické nápoje na bázi medu, nealkoholické nápoje s příchutí čaje, nealkoholické nápoje s příchutí kávy,



nealkoholické nápoje z aloe vera, nealkoholické nápoje z ovocných šťáv, nealkoholické ovocné nektary, nealkoholické přípravky pro výrobu nápojů, nealkoholické výtažky z ovoce, nealkoholický cider, nekvašený hroznový mošt, orgeada, ovocné šťávy, perlivé vody, pивní mladina, pivo, prášky pro přípravu šumivých nápojů, přípravky pro výrobu sodovky, přípravky pro výrobu vody sycené kyslíčkem uhlíčitým, rajčatová šťáva (nápoje), sarsaparilla (nealkoholický nápoj), selterská voda, šerbety (nápoje), sirupy pro přípravu limonád, sirupy pro přípravu nápojů, sladina, sladové pivo, smoothie (mixované nápoje z čerstvého ovoce nebo žele runy), sodová voda, sorbety (nápoje), stolní vody, tablety pro přípravu šumivých nápojů, voda s obsahem lithia, vody (nápoje), vody sycené kyslíčkem uhlíčitým, závorové pivo, zeleninové šťávy (nápoje).

(511) 29, 31, 32  
(540)

**full of life**  
**GASTRO**

(111) **387481**

(220) 16.03.2021  
(320) 16.03.2021  
(442) 02.06.2021  
(151) 08.09.2021

(730) **LOTUS PRAHA company s.r.o.**, Rybná 716/24, Praha 1, Staré Město, 11000, CZ

(740) PatentCentrum Sedlák & Partners s.r.o., Okružní 2824, České Budějovice, České Budějovice 3, 37001

(210) O-570588  
(591) Barevná

(510) (33) alkoholické nápoje (s výjimkou pív), vína; (35) zprostředkovatelská činnost v obchodu s alkoholickými nápoji, zejména víny, provozování internetového obchodu (e-shop) s alkoholickými nápoji, zejména víny, reklama a propagační činnost prostřednictvím všech médií, zejména prostřednictvím internetu; (40) výroba vína.

(511) 33, 35, 40  
(540)



(111) **387482**

(220) 17.03.2021  
(320) 17.03.2021  
(442) 02.06.2021  
(151) 08.09.2021

(730) **Javorčák Štěpán Bc.**, Chodeč 7, Vysoká, 277 24, CZ

(740) Roantes s.r.o., Chodeč 7, Vysoká, 27724

(210) O-570633

(510) (6) přemístitelné konstrukce a kovové stavby, kovové kurníky; (19) nekovové konstrukce a přenosné stavební prvky, nekovové kurníky, prefabrikované kurníky, nekovové, modulární kurníky, nekovové, prefabrikované dělené nekovové kurníky, kurníky, ne kovové; (21) potřeby pro zvířata, a to napajedla, krmné žlaby, kroužky na drůbež, kroužky na ptáky, ptačí klece, žlaby, krmné jesle pro zvířata, pasti na krysy nebo potkany, pasti na myši, klece pro domácí zvířata, automatické misky na krmení pro domácí mazlíčky.

(511) 6, 19, 21

(540)

**KOKOBOX**

(111) **387483**

(220) 19.03.2021  
(320) 19.03.2021  
(442) 02.06.2021  
(151) 08.09.2021

(730) **Pohlreich Zdeněk**, K Trnové 195, Jíloviště, 25202, CZ

**Stejskal Jan**, Spinozova 1825/5, Praha 4, Modřany, 14300, CZ

(740) Zdeněk Pohlreich, K Trnové 195, Jíloviště, 25202

(210) O-570664

(510) (29) hotová jídla a potraviny na bázi masa, ryb, ovoce nebo zeleniny, maso, ryby, drůbež a zvěřina, masové výtažky, konzervované, mražené, sušené a vařené ovoce a zelenina, želé, džemy, kompoty, vejce, mléko, sýry, máslo, jogurty a jiné mléčné výrobky, potravinářské oleje a tuky; (32) piva, nealkoholické nápoje, minerální a sycené vody, ovocné nápoje a ovocné šťávy, sirupy a jiné nealkoholové přípravky pro přípravu nápojů; (39) doprava, balení a skladování zboží, doprava potravin, přeprava zboží, doplňování výdejních automatů; (40) zpracování potravin a nápojů; (43) catering, služby zajišťující stravování a nápoje, služby dodávání jídel a nápojů k okamžité spotřebě, samoobslužné podávání pokrmů, poskytování jídel a nápojů.

(511) 29, 32, 39, 40, 43

(540)

**LUNCHBOX**

(111) **387484**

(220) 19.03.2021  
(320) 19.03.2021  
(442) 02.06.2021  
(151) 08.09.2021

(730) **CENTRUM BABYLON, a.s.**, Nitranská 415/1, Liberec, Liberec III-Jeřáb, 46007, CZ

(740) **VOLF a partneři s.r.o.**, advokátní kancelář, Mgr. Karel Volf, advokát, Jindřicha Plachty 3163/28, Praha 5, Smíchov, 15000

(210) O-570666

(510) (41) bowlingové dráhy, diskotéky, filmové projekce, hudební produkce, karaoke, klubové služby, kulturní, vzdělávací a zábavní služby, plánování večírků, pořádání a uvádění koncertů, pořádání a vedení konferencí, pořádání a vedení kongresů, pořádání a vedení seminářů, pořádání a vedení workshopů, pořádání sportovních soutěží, pořádání a organizace kulturních, zábavních a sportovních akcí, poskytování informací v oblasti vzdělání, poskytování informací v oblasti zábavy, poskytování informací v oblasti rekreačních aktivit, pronájem sportovišť, provozování heren, provozování kasin, provozování rekreačních zařízení, provozování sportovních zařízení, průvodcovské služby, předprodej vstupenek, půjčování sportovního vybavení, vzdělávací služby, zábava, zábavní parky, služby zábavního parku, zábavní služby poskytované hotely, provozování zábavních prostor v hotellech, provozování sportovních zařízení, provozování kinosálů, služby sportovních areálů, zábavní, sportovní a kulturní aktivity, poskytování

prostor pro sportovní rekreaci, poskytování prostor pro sportovní akce, rezervace vstupenek na vzdělávací, zábavní a sportovní aktivity a akce a související rezervační služby, organizace zábavních aktivit, provozování aquaparků, zábava ve formě aquaparků a zábavních parků, pronájem zařízení a vybavení ke vzdělávání, zábavě, sportu a kultuře, rekreační služby zaměřené na turistiku, provoz sportovních a tělovýchovných zařízení, provoz kulturně-výchovných a společenských zařízení, zábava ve formě laserových show; (43) bary, bufety, cateringové služby, cestovní informace, cestovní kancelář a rezervační služby, cestovní konzultační a informační služby, doprovod cestujících, hotely, ubytovny a penziony, prázdninové a turistické ubytování, hotelové služby, hotelové restaurační služby, jídelny, kavárny, penziony, pronájem jednacích místností, pronájem přechodného ubytování, služby v oblasti pohostinství, restaurace, služby recepce pro přechodné ubytování, turistické ubytovny, zajištění stravování, služby ubytovací kanceláře, objednávání prázdninového cestování a zájezdů, organizování a pořádání výletů, cest a zájezdů, poradenská činnost v oblasti cestovního ruchu, poradenství pro plánování cestovních tras, poskytování cestovních informací, poskytování on-line informací o cestování, poskytování turistických informací, provázení turistů, rezervace cestovních míst, rezervování výletů, cest a zájezdů, rezervace cest prostřednictvím cestovních kanceláří, služby agentury v oblasti zprostředkování výletů, cesta a zájezdů, služby cestovní kanceláře pro zajišťování výletů, cest a zájezdů, vedení výletů a zájezdů; (44) provozování lázní a solária, péče o hygienu a krásu osob, masážní služby, kosmetické služby, lázeňské služby, ozdravovny, sauny, salony krásy.

(511) 41, 43, 44  
(540)



(111) **387485**  
(220) 19.03.2021  
(320) 19.03.2021  
(442) 02.06.2021  
(151) 08.09.2021  
(730) **CENTRUM BABYLON, a.s.**, Nitranská 415/1, Liberec, Liberec III-Jeřáb, 46007, CZ

(740) VOLF a partneři s.r.o., advokátní kancelář, Mgr. Karel Volf, advokát, Jindřicha Plachty 3163/28, Praha 5, Smíchov, 15000

(210) O-570667

(591) Barevná

(510) (41) bowlingové dráhy, diskotéky, filmové projekce, hudební produkce, karaoke, klubové služby, kulturní, vzdělávací a zábavní služby, plánování večírků, pořádání a uvádění koncertů, pořádání a vedení konferencí, pořádání a vedení kongresů, pořádání a vedení seminářů, pořádání a vedení workshopů, pořádání sportovních soutěží, pořádání a organizace kulturních, zábavních a sportovních akcí, poskytování informací v oblasti vzdělání, poskytování informací v oblasti zábavy, poskytování informací v oblasti rekreačních aktivit, pronájem sportovišť, provozování heren, provozování kasin, provozování rekreačních zařízení, provozování sportovních zařízení, průvodcovské služby, předprodej vstupenek, půjčování sportovního vybavení, vzdělávací služby, zábava, zábavní parky, služby zábavního parku, zábavní služby poskytované hotely, provozování zábavních prostor v hotelích, provozování sportovních zařízení, provozování kinosálů, služby sportovních areálů, zábavní, sportovní a kulturní aktivity, poskytování prostor pro sportovní rekreaci, poskytování prostor pro sportovní akce, rezervace vstupenek na vzdělávací, zábavní a sportovní aktivity a akce a související rezervační služby, organizace zábavních aktivit, provozování aquaparků, zábava ve formě aquaparků a zábavních parků, pronájem zařízení a vybavení ke vzdělávání, zábavě, sportu a kultuře, rekreační služby zaměřené na turistiku, provoz sportovních a tělovýchovných zařízení, provoz kulturně-výchovných a společenských zařízení, zábava ve

formě laserových show; (43) bary, bufety, cateringové služby, cestovní informace, cestovní kancelář a rezervační služby, cestovní konzultační a informační služby, doprovod cestujících, hotely, ubytovny a penziony, prázdninové a turistické ubytování, hotelové služby, hotelové restaurační služby, jídelny, kavárny, penziony, pronájem jednacích místností, pronájem přechodného ubytování, služby v oblasti pohostinství, restaurace, služby recepce pro přechodné ubytování, turistické ubytovny, zajištění stravování, služby ubytovací kanceláře, objednávání prázdninového cestování a zájezdů, organizování a pořádání výletů, cest a zájezdů, poradenská činnost v oblasti cestovního ruchu, poradenství pro plánování cestovních tras, poskytování cestovních informací, poskytování on-line informací o cestování, poskytování turistických informací, provázení turistů, rezervace cestovních míst, rezervování výletů, cest a zájezdů, rezervace cest prostřednictvím cestovních kanceláří, služby agentury v oblasti zprostředkování výletů, cesta a zájezdů, služby cestovní kanceláře pro zajišťování výletů, cest a zájezdů, vedení výletů a zájezdů; (44) provozování lázní a solária, péče o hygienu a krásu osob, masážní služby, kosmetické služby, lázeňské služby, ozdravovny, sauny, salony krásy.

(511) 41, 43, 44  
(540)



(111) **387486**  
(220) 19.03.2021  
(320) 19.03.2021  
(442) 02.06.2021  
(151) 08.09.2021  
(730) **CENTRUM BABYLON, a.s.**, Nitranská 415/1, Liberec, Liberec III-Jeřáb, 46007, CZ

(740) VOLF a partneři s.r.o., advokátní kancelář, Mgr. Karel Volf, advokát, Jindřicha Plachty 3163/28, Praha 5, Smíchov, 15000

(210) O-570668

(510) (41) bowlingové dráhy, diskotéky, filmové projekce, hudební produkce, karaoke, klubové služby, kulturní, vzdělávací a zábavní služby, plánování večírků, pořádání a uvádění koncertů, pořádání a vedení konferencí, pořádání a vedení kongresů, pořádání a vedení seminářů, pořádání a vedení workshopů, pořádání sportovních soutěží, pořádání a organizace kulturních, zábavních a sportovních akcí, poskytování informací v oblasti vzdělání, poskytování informací v oblasti zábavy, poskytování informací v oblasti rekreačních aktivit, pronájem sportovišť, provozování heren, provozování kasin, provozování rekreačních zařízení, provozování sportovních zařízení, průvodcovské služby, předprodej vstupenek, půjčování sportovního vybavení, vzdělávací služby, zábava, zábavní parky, služby zábavního parku, zábavní služby poskytované hotely, provozování zábavních prostor v hotelích, provozování sportovních zařízení, provozování kinosálů, služby sportovních areálů, zábavní, sportovní a kulturní aktivity, poskytování prostor pro sportovní rekreaci, poskytování prostor pro sportovní akce, rezervace vstupenek na vzdělávací, zábavní a sportovní aktivity a akce a související rezervační služby, organizace zábavních aktivit, provozování aquaparků, zábava ve formě aquaparků a zábavních parků, pronájem zařízení a vybavení ke vzdělávání, zábavě, sportu a kultuře, rekreační služby zaměřené na turistiku, provoz sportovních a tělovýchovných zařízení, provoz kulturně-výchovných a společenských zařízení, zábava ve formě laserových show; (43) bary, bufety, cateringové služby, cestovní informace, cestovní kancelář a rezervační služby, cestovní konzultační a informační služby, doprovod cestujících, hotely, ubytovny a penziony, prázdninové a turistické ubytování, hotelové služby, hotelové restaurační služby, jídelny, kavárny, penziony, pronájem jednacích místností, pronájem přechodného ubytování, služby v oblasti pohostinství, restaurace, služby recepce pro přechodné ubytování, turistické ubytovny, zajištění stravování, služby ubytovací kanceláře, objednávání prázdninového cestování a zájezdů, organizování a pořádání výletů, cest a zájezdů, poradenská činnost v oblasti cestovního ruchu, poradenství pro plánování cestovních tras,

poskytování cestovních informací, poskytování on-line informací o cestování, poskytování turistických informací, provázení turistů, rezervace cestovních míst, rezervování výletů, cest a zájezdů, rezervace cestovních prostředků cestovních kancelářů, služby agentury v oblasti zprostředkování výletů, cest a zájezdů, služby cestovní kanceláře pro zajišťování výletů, cest a zájezdů, vedení výletů a zájezdů; (44) provozování lázní a solária, péče o hygienu a krásu osob, masážní služby, kosmetické služby, lázeňské služby, ozdravovny, sauny, salony krásy.

(511) 41, 43, 44

(540) **WELLNESS HOTEL BABYLON**

(111) **387487**

(220) 19.03.2021

(320) 19.03.2021

(442) 02.06.2021

(151) 08.09.2021

(730) **Krejčíková Štěpánka**, Nová Hůrka 282, Prášíly, 34201, CZ

(740) Mgr. PETR ŽIŽKA, advokátní kancelář, Mgr. Petr Žižka, Sedláčkova 209/16, Plzeň, Vnitřní Město, 30100

(210) O-570679

(510) (30) pralinky, čokoládové pralinky, rumové pralinky (cukrovinky), pralinky s oplatkou, pralinky s tekutou náplní, čokoládové cukrovinky obsahující pralinky, pekárenské výrobky, cukrovinky, čokoláda a zákusky, arašídové cukrovinky, čokoláda do cukrovinek a pečiva, čokoláda na polevy, čokoláda s likérem, čokoládová pěna, čokoládová poleva, čokoládové cukrovinky s příchutí pralinek, čokoládové dezerty, čokoládové krémy, čokoládové ozdoby na cukrářské výrobky, čokoládové ozdoby na dorty, čokoládové ozdoby na dorty a koláče, čokoládové ozdoby na vánoční stromky, čokoládové pomazánky obsahující ořechy, čokoládové příchutě, čokoládový marcipán, crème caramel, cukrářské konfety na pečení, cukrovinky s čokoládovou polevou, cukrovinky obsahující želé, cukrovinky s tekutou alkoholovou náplní, cukrovinky tekuté, cukrovinky, tvrdé, dezertní pěny [cukrářské výrobky], hotové dezerty [čokoládové], hotové dezerty [cukrovinky], hotové pudinky, karamelové bonbony, mandle v čokoládě, marcipán, mátové cukrovinky bez léčivých přísad, moučníky, zákusky, dorty a sušenky, mléčné cukrovinky, nugát, nugátové tyčinky v čokoládě, ochucené sladké cukrovinky, ořechy v čokoládě, oříškové cukrovinky, ovoce s čokoládovou polevou, dorty, crème brûlée, cupcakes, hotové zákusky [pečivo], koblížky, koláčky, křehké pečivo, madlenky, makronky [pečivo], máslové sušenky s polevou s čokoládovou příchutí, moučníky, sladkosti (bonbony), sladké tyčinky a žvýkačky, bonbony, bonbony s kakaem, bonbony vyrobené z cukru, čokoláda ve tvaru pralinek, čokoládové cukrovinky, čokoládové tyčinky, cukrové dortové ozdoby, karamel, lizátka; (35) maloobchodní prodej čokolády, maloobchodní prodej cukrářských výrobků, maloobchodní prodej kakaa, maloobchodní prodej kávy, maloobchodní prodej mléčných výrobků, maloobchodní prodej pečiva, maloobchodní prodej sorbetů, maloobchodní prodej zmrzliny; (43) poskytování jídla a nápojů, bistra (služby), dekorace potravin, denní bary (v restauraci, hotelu), delikatesy (restaurace), kavárny, podávání jídel a nápojů pro hosty, příprava pokrmů, služby čajoven, služby kaváren, služby poskytující jídlo a nápoje s možností odnosu.

(511) 30, 35, 43

(540)



*Sumavská pralinka*

(111) **387488**

(220) 19.03.2021

(320) 19.03.2021

(442) 02.06.2021

(151) 08.09.2021

(730) **Město Domažlice**, náměstí Míru 1, Domažlice, Město, 34401, CZ

(740) Helena Zelenková, patentový zástupce, Jiráskovo náměstí 47/27, Plzeň, Východní Předměstí, 32600

(210) O-570689

(510) (16) papírenské zboží, a to pohlednice, papírové ubrousky, pivní tácky, kartonážní výrobky (obaly), fotografie, papír, lepenka, plastové tašky, obalové materiály z papíru a plastických hmot spadající do této třídy; (21)

sklenice, korbele, sklo, porcelán, majolika, nádobí včetně nádobí z plastu, kuchyňské náčiní a nádobí, jídelní servisy, servírovací soupravy, talíře, výrobky pro stolování – vše z nerez oceli, porcelánu, varného skla, keramiky a plastu, výrobky ze skla, porcelánu a keramiky pro kuchyni, interiéry a stolování v restauracích a jídelnách spadající do této třídy; (32) piva, nealkoholická piva, jiné nealkoholické nápoje, piva všeho druhu, včetně nealkoholických piv a nápojů s příměsí piva, minerální vody, světlé a tmavé pivo, míchané nápoje s obsahem piva, lehká piva a ležáky, ochucená piva, nealkoholické nápoje, vody minerální a šumivé, sirupy a jiné přípravky k přípravě nápojů, džusy, šťávy ovocné a nápoje z ovocných šťáv nealkoholických (nezkvašených), šumivé ovocné nápoje (lihuprosté), šumivé nápoje s ovocnou šťávou, přípravky ke zhotovování piva a nápojů; (33) alkoholické nápoje, lihoviny, alkoholické nápoje, cider, jablečné víno, kvašený jablečný mošt, přípravky k výrobě alkoholických nápojů; (35) propagační a reklamní činnost, agenturní činnost, propagace a inzerce prostřednictvím všech druhů médií, reklama a marketing, reklama, prostřednictvím všech druhů médií, marketing, zprostředkovatelská činnost v oblasti obchodu s reklamními materiály všeho druhu, s výrobky ze skla, porcelánu a majoliky, s textilními výrobky jako jsou trička, mikiny, zástěry, čepice, ubrusy, papírenským zbožím, tácky, papírovými kelímky a kelímky z umělých hmot, etiketami, kalendáři, tiskovinami, publikacemi, časopisy a knihami, s pivem a nealkoholickými nápoji, maloobchod, velkoobchod a internetový obchod s nápoji, obchodně-podnikatelská činnost a její zprostředkování s výrobky výše uvedenými ve třídě 32; (43) restaurační a hostinské služby, hotelové služby, služby zajišťující stravování a nápoje, vše v rámci této třídy, služby hotelů a dočasněho prázdninového a turistického ubytování, penziony, restaurace, bary, kavárny, vinárny, provoz cukráren, bufety, jídelny, samoobslužné restaurace, hromadné stravování, rychlé občerstvení, kiosky s rychlým občerstvením, poskytování občerstvení, stravování, catering, pivnice, podávání stravování a nápojů v restauracích a barech, pořádání svatebních recepcí (potraviny a nápoje), poskytování jídel a nápojů v restauracích, poskytování jídla a nápojů prostřednictvím mobilního nákladního auta, gril - restaurace, podávání jídel a nápojů, poradenství pro vaření, pořádání banketů, půjčování nábytku, ubrusů a prostírání.

(511) 16, 21, 32, 33, 35, 43

(540)



(111) **387489**

(220) 19.03.2021

(320) 19.03.2021

(442) 02.06.2021

(151) 08.09.2021

(730) **Město Domažlice**, náměstí Míru 1, Domažlice, Město, 34401, CZ

(740) Helena Zelenková, patentový zástupce, Jiráskovo náměstí 47/27, Plzeň, Východní Předměstí, 32600

(210) O-570690

(510) (16) papírenské zboží, a to pohlednice, papírové ubrousky, pivní tácky, kartonážní výrobky (obaly), fotografie, papír, lepenka, plastové tašky, obalové materiály z papíru a plastických hmot spadající do této třídy; (21) sklenice, korbele, sklo, porcelán, majolika, nádobí včetně nádobí z plastu, kuchyňské náčiní a nádobí, jídelní servisy, servírovací soupravy, talíře, výrobky pro stolování – vše z nerez oceli, porcelánu, varného skla, keramiky a plastu, výrobky ze skla, porcelánu a keramiky pro kuchyni, interiéry a stolování v restauracích a jídelnách spadající do této třídy; (32) piva, nealkoholická piva, jiné nealkoholické nápoje, piva všeho druhu, včetně nealkoholických piv a nápojů s příměsí piva, minerální vody, světlé a tmavé pivo, míchané nápoje s obsahem piva, lehká piva a ležáky, ochucená piva, nealkoholické nápoje, vody minerální a šumivé, sirupy a jiné přípravky k přípravě nápojů, džusy, šťávy ovocné a nápoje z ovocných šťáv

nealkoholických (nezkvašených), šumivé ovocné nápoje (lihuprosté), šumivé nápoje s ovocnou šťávou, přípravky ke zhotovování piva a nápojů; (33) alkoholické nápoje, lihoviny, alkoholické nápoje, cider, jablečné víno, kvašený jablečný mošt, přípravky k výrobě alkoholických nápojů; (35) propagační a reklamní činnost, agenturní činnost, propagace a inzere prostřednictvím všech druhů médií, reklama a marketing, reklama, prostřednictvím všech druhů médií, marketing, zprostředkovatelská činnost v oblasti obchodu s reklamními materiály všeho druhu, s výrobky ze skla, porcelánu a majoliky, s textilními výrobky jako jsou trička, mikiny, zástěry, čepice, ubrusy, papírenským zbožím, tácky, papírovými kelímky a kelímky z umělých hmot, etiketami, kalendáři, tiskovinami, publikacemi, časopisy a knihami, s pivem a nealkoholickými nápoji, maloobchod, velkoobchod a internetový obchod s nápoji, obchodně-podnikatelská činnost a její zprostředkování s výrobky výše uvedenými ve třídě 32; (43) restaurační a hostinské služby, hotelové služby, služby zajišťující stravování a nápoje, vše v rámci této třídy, služby hotelů a dočasného prázdninového a turistického ubytování, penziony, restaurace, bary, kavárny, vinárny, provoz cukráren, bufety, jídelny, samoobslužné restaurace, hromadné stravování, rychlé občerstvení, kiosky s rychlým občerstvením, poskytování občerstvení, stravování, catering, pivnice, podávání stravování a nápojů v restauracích a barech, pořádání svatebních recepcí (potraviny a nápoje), poskytování jídel a nápojů v restauracích, poskytování jídla a nápojů prostřednictvím mobilního nákladního auta, gril - restaurace, podávání jídel a nápojů, poradenství pro vaření, pořádání banketů, půjčování nábytku, ubrusů a prostírání.

(511) 16, 21, 32, 33, 35, 43  
(540)



(111) **387490**  
(220) 19.03.2021  
(320) 19.03.2021  
(442) 02.06.2021  
(151) 08.09.2021  
(730) **Město Domažlice**, náměstí Míru 1, Domažlice, Město, 34401, CZ  
(740) Helena Zelenková, patentový zástupce, Jiráskovo náměstí 47/27, Plzeň, Východní Předměstí, 32600  
(210) O-570691  
(510) (16) papírenské zboží, a to pohlednice, papírové ubrusy, pivní tácky, kartonážní výrobky (obaly), fotografie, papír, lepenka, plastové tašky, obalové materiály z papíru a plastických hmot spadající do této třídy; (21) sklenice, korbele, sklo, porcelán, majolika, nádobí včetně nádobí z plastu, kuchyňské náčiní a nádobí, jídelní servisy, servírovací soupravy, talíře, výrobky pro stolování – vše z nerez oceli, porcelánu, vameho skla, keramiky a plastu, výrobky ze skla, porcelánu a keramiky pro kuchyni, interiéry a stolování v restauracích a jídelnách spadající do této třídy; (32) piva, nealkoholická piva, jiné nealkoholické nápoje, piva všeho druhu, včetně nealkoholických piv a nápojů s příměsí piva, minerální vody, světlé a tmavé pivo, míchané nápoje s obsahem piva, lehká piva a ležáky, ochucená piva, nealkoholické nápoje, vody minerální a šumivé, sirupy a jiné přípravky k přípravě nápojů, džusy, šťávy ovocné a nápoje z ovocných šťáv nealkoholických (nezkvašených), šumivé ovocné nápoje (lihuprosté), šumivé nápoje s ovocnou šťávou, přípravky ke zhotovování piva a nápojů; (33) alkoholické nápoje, lihoviny, alkoholické nápoje, cider, jablečné víno, kvašený jablečný mošt, přípravky k výrobě alkoholických nápojů; (35) propagační a reklamní činnost, agenturní činnost, propagace a inzere prostřednictvím všech druhů médií, reklama a marketing, reklama, prostřednictvím všech druhů médií, marketing, zprostředkovatelská činnost v oblasti obchodu s reklamními materiály všeho druhu, s výrobky ze skla, porcelánu a majoliky, s textilními výrobky jako jsou trička, mikiny, zástěry, čepice, ubrusy, papírenským zbožím, tácky, papírovými kelímky a kelímky

z umělých hmot, etiketami, kalendáři, tiskovinami, publikacemi, časopisy a knihami, s pivem a nealkoholickými nápoji, maloobchod, velkoobchod a internetový obchod s nápoji, obchodně-podnikatelská činnost a její zprostředkování s výrobky výše uvedenými ve třídě 32; (43) restaurační a hostinské služby, hotelové služby, služby zajišťující stravování a nápoje, vše v rámci této třídy, služby hotelů a dočasného prázdninového a turistického ubytování, penziony, restaurace, bary, kavárny, vinárny, provoz cukráren, bufety, jídelny, samoobslužné restaurace, hromadné stravování, rychlé občerstvení, kiosky s rychlým občerstvením, poskytování občerstvení, stravování, catering, pivnice, podávání stravování a nápojů v restauracích a barech, pořádání svatebních recepcí (potraviny a nápoje), poskytování jídel a nápojů v restauracích, poskytování jídla a nápojů prostřednictvím mobilního nákladního auta, gril - restaurace, podávání jídel a nápojů, poradenství pro vaření, pořádání banketů, půjčování nábytku, ubrusů a prostírání.

(511) 16, 21, 32, 33, 35, 43  
(540)



(111) **387491**  
(220) 21.03.2021  
(320) 21.03.2021  
(442) 02.06.2021  
(151) 08.09.2021  
(730) **Soukromá mateřská škola - The International Early Learning Centre - Prague s.r.o.**, Na Florenci 2116/15, Praha 1, Nové Město, 11000, CZ  
(210) O-570722  
(510) (16) tiskoviny, periodické a neperiodické publikace, zejména knihy a časopisy, katalogy, plakáty, fotografie, kalendáře, samolepky; (35) propagační, reklamní a inzertní činnost; (41) činnost v oblasti výchovy a vzdělávání - soukromá mezinárodní školka s výukou v angličtině pro děti z různých zemí a kultur ve věku od 2 do 6 let s programem výuky, připravovaným na základě britských osnov a se skládáním mezinárodně uznávaných zkoušek, mimoškolní výchova a vzdělávání, pořádání kurzů a školení, včetně lektorské činnosti.  
(511) 16, 35, 41  
(540)

## Školka Florentinum

(111) **387492**  
(220) 22.03.2021  
(320) 22.03.2021  
(442) 02.06.2021  
(151) 08.09.2021  
(730) **The MAMA AI, SE**, Sokolovská 428/130, Praha 8, Karlín, 18600, CZ  
(210) O-570736  
(510) (9) nahraný obsah (počítačové programy, data a informace); (38) telekomunikační služby; (42) služby v oblasti informačních technologií.  
(511) 9, 38, 42  
(540)

## MAMA AI

(111) **387493**  
(220) 24.03.2021  
(320) 24.03.2021  
(442) 02.06.2021  
(151) 08.09.2021  
(730) **H.B.B. International Food, s.r.o.**, Lidická 783/21, Praha 5, Smíchov, 15000, CZ

- (740) Ing. Jarmila Javoříková, patentový zástupce, Slunečná 4566, Zlín, 76005  
(210) O-570792  
(591) Barevná  
(510) (29) maso a masné výrobky, uzeniny, sušené maso, mleté maso, masové burgery (masové sendviče), vejce a vaječné výrobky, potravinářské tuky, mléko a výrobky z něj, sýry, jogurty, ovoce a zelenina konzervovaná, sušená či jinak potravinářsky upravená, hotová jídla z výše uvedených potravin; (30) pečivo slané, chléb, pečivo na toasty, bagety, rohlíky, večky, sendviče, cheeseburgery (sendviče), trvanlivé pečivo, pečivo sladké, pečivo více zrné, pizza, těstoviny, mouka, těsto, droždí a výrobky z nich, pšeničné či jiné obilné placky, bramborové placky, kukuřičné placky, bramborové a kukuřičné výrobky spadající do této třídy, obilniny pro osobní konzumaci, cereální výrobky, čaj, káva, cukrářské výrobky, cukr, cukrovinky, med, rýže a rýžové výrobky spadající do této třídy, koření, omáčky (dochucovadla), zeleninové a ovocné omáčky k masům, hotová jídla z výše uvedených potravin; (39) dopravní služby, rozvoz jídla, doprava zboží, kurýrní služby, informace o dopravě, zprostředkování dopravy; (43) hostinské služby, provoz restauračních zařízení - restauranti a pizzerii, provoz zařízení rychlého stravování, zajištění stravování - catering, ubytovací služby, poskytování informací o stravování a ubytování.  
(511) 29, 30, 39, 43  
(540)



- (111) **387494**  
(220) 24.03.2021  
(320) 24.03.2021  
(442) 02.06.2021  
(151) 08.09.2021  
(730) **Livesport s.r.o.**, Aspira Business Centre, Bucharova 2928/14a, Praha 5, Stodůlky, 15800, CZ  
(740) Mgr. Jitka Vejražková, patentový zástupce, Pod Harfou 938/58, Praha 9, Vysočany, 19000  
(210) O-570799  
(591) Barevná  
(510) (9) software ke stažení pro prohlížení, distribuci a stahování zpravodajství, aktuálních událostí a dalších zpravodajských informací, novinek, statistik, výsledků, obrázků, fotografií a audiovizuálních záznamů z webových stránek, aplikace ke stažení pro prohlížení, distribuci a stahování zpravodajství, aktuálních událostí a dalších zpravodajských informací, novinek, statistik, výsledků, obrázků, fotografií a audiovizuálních záznamů z webových stránek; (35) poskytování a pronájem prostoru a času pro reklamu, poskytování a pronajímání reklamního prostoru na internetu, poskytování reklamního prostoru elektronickými prostředky a celosvětovými informačními sítěmi; (38) televizní vysílání, televizní vysílání programů, vysílání televize přes internet, vysílání programů přes internet, televizní vysílání pro mobilní telefony, digitální vysílání, rozhlasové vysílání, webcasting, podcasting, poskytování internetových diskusních fór, poskytování přístupu k webovým stránkám obsahujícím agregátor zpráv a médií, služby zpravodajské agentury, přenos, šíření, výměna nebo získávání zpráv, informací a multimediálního obsahu, poskytování přístupu k on-line fóřům, služby v oblasti elektronického přenosu zpráv, poskytování přístupu k portálům a databázím na internetu, poskytování přístupu ke zpravodajství a aktuálním událostem a dalším zpravodajským informacím, novinkám, statistikám, výsledkům, obrázkům, fotografiím a audiovizuálním záznamům z webových stránek, včetně internetu, pomoci mobilních telefonů, počítačů, satelitů, přenos dat, zvuku, obrazu, textu nebo jiných dat či informací v reálném čase, poskytování webové stránky, která uživatelům počítačů umožňuje příjem, stahování, streamování, vysílání, zobrazování, převod a sdílení fotografií, videí, textu, dat, obrázků a jiných elektronických děl, poskytování přístupu do databází,

- tisková agentura, poskytování on-line platformy pro nahrávání a přenos dat, audio a video záznamů, obrázků, fotografií, streaming dat, video a audiovizuálních záznamů; (41) publikování a šíření informací, statistik, výsledků, publikování a šíření sportovních informací, statistik, výsledků v reálném čase prostřednictvím internetu, webových stránek, aplikací a počítačů, elektronické publikování, výroba televizních a audiovizuálních programů, zpravodajství (obrazové), služby reportérů (zpravodajství), televizní zpravodajství, rozhlasové zpravodajství, služby zpravodajství poskytující informace získané z různých zdrojů prostřednictvím agregátoru zpráv a médií, poskytování zpravodajství audio a video záznamů prostřednictvím webové stránky, služby vzdělávací, výchovné, soutěžní, kulturní a zábavní prostřednictvím internetu a jiných sítí.  
(511) 9, 35, 38, 41  
(540)



- (111) **387495**  
(220) 29.03.2021  
(320) 29.03.2021  
(442) 02.06.2021  
(151) 08.09.2021  
(730) **AGRO 2000 s.r.o.**, M. Horákové 390, Třebíč, Týn, 67401, CZ  
(740) Ing. Zdeněk Kučera, Dlouhá 207, Slušovice, 76315  
(210) O-570933  
(510) (1) agrochemikálie, s výjimkou fungicidů, herbicidů, insekticidů a přípravků na hubení parazitů, enologické baktericidní látky (chemické přípravky pro použití při výrobě a ošetřování vína), bramborová moučka pro průmyslové účely, dusíkaté vápno (hnojivo), výplně pro dutiny stromů (lesnictví), fermenty a mléčné kvasinky pro chemické účely, fosfáty (hnojiva), chemické přísady do fungicidů, guáno (hnojivo), přípravky pro hnojení, hnojiva, hnojiva pro zemědělství, humus, chemické přípravky zemědělské, s výjimkou fungicidů, herbicidů, insekticidů a přípravků na hubení parazitů, chemikálie pro lesnictví, s výjimkou fungicidů, herbicidů, insekticidů a přípravků pro hubení parazitů, karbonyl pro ochranu rostlin, přípravky proti klíčivosti zeleniny, kompost, lesní hrabanka, chemické látky pro kvašení vína, přípravky na ochranu květin, lepivé přípravky pro ošetřování stromů, lepkavé přípravky štěpařské pro ošetřování stromů, přípravky z mikroorganismů jiné než pro lékařské a zvěrolékařské použití, chladicí kapaliny pro motory vozidel, vedlejší produkty při zpracování obilnin pro průmyslové účely, přípravky na ochranu květin, ochranné chemické přípravky k prevenci proti sněhí obilné, hormony pro urychlení dozrání ovoce, chemické přípravky pro prevenci plísně, padlí, chemické látky na konzervování potravin, oleje pro konzervaci potravin, průmyslové chemikálie, přípravky obsahující prvky stopové pro rostliny, přípravky pro zlepšování půdy, půda, humus, rašelina (hnojivo), preventivní ochranné chemické přípravky pro révu vinnou, přípravky na regulaci růstu rostlin, saze pro průmyslové nebo zemědělské účely, mořidla na ochranu semena, sladová bílkovina, soli (hnojiva), soli (chemické přípravky), struska (hnojivo), bezzeminné rostlinné substráty, superfosfáty (hnojiva), štěpařské vosky (tmely), štěpařské vosky na stromy, vinný alkohol, chemické přípravky pro fermentaci vína, přípravky na čerění vína, vosk a tmel na štěpování a roubování stromů, zahradnické chemikálie, s výjimkou fungicidů, herbicidů, insekticidů a přípravků proti parazitům, zásady (chemické látky, hydroxidy, louhy), zemědělská hnojiva, zemina pro pěstování, zeminy vzácné, chemické přípravky pro zkvalitnění půdy; (4) pohonné hmoty a mazadla, oleje pro odstranění bednění (stavebnictví), dřevěné brikety, palivové brikety, brikety rašelinové (palivo), brikety uhelné, dřevěné uhlí (palivo), dřevo palivové, elektrická energie, generátorový plyn, mazací oleje, mazací tuky, mazadla, mazut, minerální paliva, aditiva, s výjimkou chemikálií do motorových paliv, nafta motorová, nafta topná, olej jako palivo, olej motorový, olej řepkový pro průmyslové účely, olej slunečnicový pro průmyslové účely, přípravky z oleje sójového proti přilnavosti kuchyňského nádobí, oleje průmyslové, olejový plyn, paliva, pohonné látky, dřevo, palivový olej, plyn generátorový, plyny palivové, těkavé pohonné směsi, nechemické přísady do motorových paliv, třísky dřevěné pro zapalování, tuky průmyslové, vazelína pro průmyslové účely, ztužené plyny (palivo); (5) alkohol pro léčebné účely, bakteriální přípravky pro lékařské a zvěrolékařské účely, bakteriologické přípravky pro

lékařské a zvěrolékařské účely, biocidy (pesticidy), bujóny (živné půdy) pro bakteriologické kultury, léčivé byliny, cement (tmel) na zvířecí kopyta, chemická činidla pro lékařské a zvěrolékařské účely, dezinfekční přípravky pro hygienické účely, přípravky na mytí dobytka, enzymatické přípravky pro zvěrolékařské účely, enzymy pro zvěrolékařské účely, herbicidy, hojivé (léčivé) houby (ne potraviny), chemické prostředky pro léčení révy vinné, chemické přípravky pro zvěrolékařské účely, insekticidy, semena pro umělou inseminaci, jedy, karbol (přípravek na hubení parazitů), knoty sírové pro dezinfekci, přísady do krmiva pro lékařské účely, kultury mikroorganismů pro lékařské a zvěrolékařské účely, léčiva pro zvěrolékařské účely, léky tekuté, lepicí přípravky na chytání much (mucholapky), lněná semena mletá pro farmaceutické účely, kultury mikroorganismů pro lékařské a zvěrolékařské účely, mikroorganismy pro použití v lékařství a zvěrolékařství, přípravky pro hubení much, chemické přípravky proti mšicím, přípravky na hubení myši, přípravky pro mytí zvířat, chemické přípravky proti obilné sněti, vedlejší produkty zpracování obilnin pro lékařské účely, protiparazitické obojky pro zvířata, oleje proti ovadům, přípravky proti parazitům, pesticidy, pesticidy (přípravky pro hubení škůdců), chemické přípravky pro ošetřování plísní, jedy na potkany a krysy, protiparazitické přípravky, přípravky na hubení roztočů, přísady do krmiv pro lékařské účely, přípravky pro sterilizaci půdy, jedlá rostlinná vlákna, ne pro výživu, sladové mléčné nápoje pro lékařské účely, přípravky na hubení slimáků, spermie pro umělou inseminaci, sterilizační přípravky, přípravky pro hubení škůdců, tuk mléčný, tuky pro zvěrolékařské účely, uspávací přípravky, vitamínové přípravky, vymývací přípravky, lotiony pro psy, zvěrolékařské přípravky; (7) stroje, a to zemědělské stroje, brány zemědělské, buldozéry, centrifugy, čerpadla (části strojů, motorů a hnacích strojů), čističí filtry ochlazovacího vzduchu (pro motory), čističky obilí, dojící stroje, strukové gumy (odsávačky) pro dojící stroje, dopravníky (stroje), dopravníky pásové, drtiče (stroje), filtry (části strojů nebo motorů), fukary (obilní odstředivky), fukary na obilí, hrabací stroje (hrabačky), hrábě pro hrabací stroje, jeřáby, mechanizované krmiče pro dobytek, kultivátory (stroje), líhně umělé pro kuřata, lisovací stroje, lisovací stroje na odpad, stroje na lisování, vakuování a dopravu obilí, lisy na vinné hrozny, lisy na krmivo, lisy na víno, loupací stroje, loupací stroje na kukuřici a zmo, stroje na loupání obilí, manipulační zařízení pro nakládání a vykládání, mechanické ruční nástroje a nářadí v rámci této třídy, mechanizované krmiče pro dobytek, míchací zařízení, mizdířící stroje, mlátičky, mlécí stroje, mlékárenské stroje, mlýny (stroje), motorové kultivátory, dmýchadla nebo fukary na lisování, odsávání a dopravu obilí, stroje na loupání obilí, obilní mlýny (stroje), obilní žací stroje, obrabeče sena (stroje), čističí zařízení pro odprašnění, odstopkovačky (stroje), odstředivky na smetanu nebo mléko, pily (stroje), plecí stroje, plečky (stroje), pluhly, radlice pro pluhly, pluhly na odstraňování dřev, práškovací stroje, radlice, rozprašovače (stroje), rypadla, řezací stroje, řezačky na slámu, nože pro řezačky slámy, řezné nože pro řezačky, samovazače obilní, sečí stroje, sekačky na trávu (stroje), vázací stroje na seno, síta (stroje nebo části strojů), spojovací části (části strojů), strouhací stroje na zeleninu, sušící stroje, škrabací stroje na zeleninu, třídící stroje, třídíčky obilí, vzduchové kompresory (zařízení garáží), zásobníky s mechanickým výsypem, zavlažovací stroje pro zemědělské účely, zdvihací zařízení (stroje), zemědělské dopravníky, zemědělské nářadí velké (s výjimkou ručního), žací a vázací stroje, žací mlátičky; (12) pozemní vozidla, motocykly, jízdní kola, ojeté automobily, pneumatiky, přívěsy (tažná zařízení pro vozidla), přívěsy za vozidla, traktory, podvozky vozidel; (19) beton, stavební prvky z betonu, desky z cementu, cement, cihly, dlažba nekovová, dlaždice (nekovové), nekovové trubky pro drenáže, stavební dřevo, užitkové dřevo, nekovové výplně pro dveře, nekovové zárubně pro dveře, kámen, střešní krokve, krytiny střešní (nekovové), latě, lepenka pro stavební účely, stavební malta, nosníky (nekovové), okna nekovová, omítky, nekovové stavební panely, písek, kromě písku slévárenského, prkna (stavební dřevo), nekovové rámy okenní, roury kameninové, řezivo, stavební sklo, stáje, dřevo pro stavby, nekovové hmoty pro stavby, kámen pro stavby, nekovové panely pro stavby, papír pro stavby, plst pro stavby, sklo pro stavby, stavební hmoty (nekovové), stropy (nekovové), nekovové krytiny na střechy, nekovové tašky na střechy, šterk, trámy (nekovové), trubky kameninové, trubky vodovodní (nekovové), tvárnice, vápno, vrata nekovová, nekovové výtuzě (pro stavebnictví), nekovové zastřešení obsahující solární články, žáruvzdorné nekovové stavební materiály, nekovové žlaby okapní; (22) provazy, lana, struny, šňůry, příze nekovová na použití v zemědělství, pytle na přepravu a uskladnění volně loženého (sypaného) zboží, rouno ovčí, surový len, vlákna nekovová na použití v zemědělství, vozové plachty; (29) bílkoviny jako potrava, drůbež (neživá), hrách konzervovaný, hranolky (bramborové), jedlé oleje, jedlé tuky, klobásy, salámy, párky, konzervy masové, konzervy zeleninové, kukuřičný olej, máslo, maso, maso konzervované, mléčné nápoje (s vysokým obsahem mléka), mléčné výrobky, mléko, olej řepkový

jedlý, ryby, s výjimkou živých, jedlý slunečnicový olej, smetana, syrovátka, sýry, tvaroh, vejce, vepřové maso, vepřové sádlo, zvěřina; (30) loupáný ječmen, mletý ječmen, mouka z ječmene, koření, mletá kukuřice, pražená kukuřice, kukuřičná mouka, kukuřičný šrot, loupáný oves, med, potravinářská mouka, výrobky z mouky, mletý oves, ovesná mouka, ovesné vločky, potraviny z mouky, výražková pšeničná mouka, semolina (pšeničná hrubá mouka), slad pro lidskou spotřebu, sladový výtažek jako potrava, sójová mouka, tapioková mouka jako potrava, kukuřičné vločky, výrobky z obilnin; (31) bílkoviny (proteiny) pro zvířata, bobule (čerstvé ovoce), brambory čerstvé, bylinky čerstvé polévkové jako koření, cibule čerstvá (zelenina), čerstvé ovoce, čočka (čerstvá), potrava pro dobytek, droždí pro dobytek, drůbež (živá zvířata), drůbež na chov, dřevo surové, fazole čerstvé, hospodářská zvířata, přípravky na výkrm hospodářského zvířectva, houby čerstvé, hrách čerstvý, hrozny čerstvé, chmel, chmelové šišky, chovatelské a pěstitelské produkty, chovná drůbež, ječmen, keře, křoví, kmety stromů, krmiva suchá pro zvířata, přísady do krmiva ne pro lékařské účely, vápno do krmiva pro zvířata, krmivo suché, krmivo, píče, krmné směsi na výkrm hospodářských zvířat, kukuřice, kulatina dřevěná neodkorměná, kultura houbová na výsev (podhoubí), kůra surová, kvasnice pro dobytek, lihovarnický odpad pro živočišnou spotřebu, mláto, moučka arašidová pro zvířata, moučka lněná (suché krmivo), moučka pro zvířata, moučka rybí pro zvířecí spotřebu, moučka rýžová jako krmivo, mulč slaměný (materiál na překrytí povrchu půdy), přípravky pro nosnice, drůbež, obilná zrna v nezpracovaném stavu, obilninové zbytkové produkty pro živočišnou spotřebu, okurky, olejnatá pokrutina, ořechy, otruby, otruby jako krmná směs pro živočišnou spotřebu, oves setý, ovoce čerstvé, pokrutina kukuřičná pro dobytek, pokrutina olejnatá, pokrutina řepková pro dobytek, pokrutiny arašidové pro zvířata, potrava pro domácí zvířata, potrava pro hovězí dobytek, potrava pro zvířata, proteiny pro živočišnou spotřebu, přípravky pro posilující pro zvířata, přísady do krmiv, ne pro lékařské účely, pšenice, rostlinná semena, rostliny, ryby živé, řepa ječná, řezivo neočištěné od kůry, sadba, sazenice, semena rostlin, seno, sezam, slad na výrobu piva a lihovin, sláma jako krmivo, sláma jako podestýlka, stelivo (výrobky pro zvířata), stroměčky vánoční, stromy (jako rostliny), kmety stromů, suché krmivo, surová kůra, šrot pro zvířata, trávníky přírodní, třítina cukrová, vedlejší produkty při zpracování obilnin pro živočišnou spotřebu, přípravky pro výkrm zvířat, vykrmovací přípravky pro zvířata, zelenina čerstvá, zrna obilná v nezpracovaném stavu, zrní (obilniny), zrní (semena), zrní pro živočišnou spotřebu, krmivo pro zvířata, zvířata hospodářská, zvířata živá, žito; (32) nealkoholické nápoje, pivo, výtažky z chmele na výrobu piva; (35) dodavatelské služby pro třetí osoby (nákup výrobků a služeb pro jiné podniky), maloobchodní a velkoobchodní nákup a prodej výrobků zařazených výše ve třídách 1, 4, 5, 7, 12, 19, 22, 29, 30, 31, 32, e-shop s výrobky zařazenými výše ve třídách 1, 4, 5, 7, 12, 19, 22, 29, 30, 31, 32, pomoc při řízení obchodní činnosti, poradenství při vedení podniků; (36) burzovní makléřství, pronájem bytů, pronájem farem, důchodové fondy, finanční řízení, kapitálové investice, investování kapitálu, koupě na splátky (financování), leasing, inkasování nájemného, nákup na splátky, zprostředkování nemovitostí, obchodování s nemovitostmi, pronájem a správa nemovitostí, pronajímání kanceláří (nemovitosti), financování půjček, správa majetku a nemovitostí; (37) opravy automobilů, pronajímání bagrů a rypadel, instalace dveří a oken, izolování staveb, údržba a opravy motorových vozidel, pokrývačské služby (práce), pronájem stavebních strojů a zařízení, servisní stanice vozidel (doplňování paliva a údržba), stavby a opravy skladů, izolace staveb, stavebnictví, stavitelství, montáž, údržba a opravy strojů, údržba vozidel, zednické služby; (40) mletí, mlynářství, porážka zvířat, zmrazování potravin, rafinace, čištění, řezání pilou, výroba energie, výroba elektrické energie, výroba elektřiny ze sluneční energie, výroba elektřiny z geotermální energie, výroba elektrické energie z obnovitelných zdrojů; (44) letecké a povrchové rozmetávání hnojiv a jiných chemikálií pro zemědělství, chov zvířat, léčení stromů, ničení plevele, ničení škůdců v zemědělství, pronájem zemědělských nástrojů a zařízení, rostlinné školky, léčení stromů, údržba trávníků, veterinární pomoc, zahradnické služby, zahradnictví, půjčování zemědělských nástrojů a zařízení.

(511) 1, 4, 5, 7, 12, 19, 22, 29, 30, 31, 32, 35, 36, 37, 40, 44

(540)

**AGRO**  
**2000**

- (111) **387496**  
(220) 02.04.2021  
(320) 02.04.2021  
(442) 02.06.2021  
(151) 08.09.2021  
(730) **My Love s.r.o.**, Vysoká 534/12, Brno, Štýřice, 63900, CZ  
(740) Jindyne s.r.o., U Statku 77, Mnichovo Hradiště, Hněvousice, 29501  
(210) O-571033  
(591) Barevná  
(510) (14) drahé kameny, perly a drahé kovy, jakož i jejich imitace, šperky, části a příslušenství všech uvedených výrobků, zahrnuté v této třídě.  
(511) 14  
(540)

*My Love*

- (111) **387497**  
(220) 07.04.2021  
(320) 07.04.2021  
(442) 02.06.2021  
(151) 08.09.2021  
(730) **Pallas Athena Group, s.r.o.**, Sokolovská 192/79, Praha 8, Karlín, 18600, CZ  
(740) Ing. Michal Jupa, patentový zástupce, Na Baních 1385, Praha 5 - Zbraslav, 15600  
(210) O-571080  
(510) (35) činnost podnikatelských, organizačních a ekonomických poradců, reklama, propagace, inzerce, marketing, provozování internetového obchodu s reklamními materiály a propagačními předměty všeho druhu, s tiskovinami, letáky, časopisy, prospekty, drobnými dárky, vizitkami a kancelářskými potřebami; (36) činnost finančních poradců, služby finanční a peněžní, pojištění, činnost realitní kanceláře a realitní činnost všeho druhu, správa nemovitostí, developerská činnost v investiční výstavbě, pojišťovací služby, služby bankovních, finančních, úvěrových a spořitelních ústavů, správa financí, služby v oblasti stavebního spoření, poskytování hypoték a půjček; (41) organizování, zprostředkování a pořádání školení, kurzů, symposií a kongresů, výchovné, vzdělávací, kulturní, zábavní a sportovní činnosti, lektorská činnost.  
(511) 35, 36, 41

(540)



- (111) **387498**  
(220) 07.04.2021  
(320) 07.04.2021  
(442) 02.06.2021  
(151) 08.09.2021  
(730) **SHANDONG LINUO SOLAR POWER HOLDINGS Co., Ltd.**, N° 30766, Jingshidong Road, JINAN CITY, Shandong Province, CN  
(740) Vsetečka Zelený Svorčík a partneři, advokátní a patentová kancelář, JUDr. Pavel Zelený, advokát, Hálkova 1406/2, Praha 2, Nové Město, 12000  
(210) O-571081  
(591) Barevná  
(510) (9) solární články, polovodiče, destičky (křemikové plátky), integrované obvody, čipy (integrované obvody), galvanické články, akumulátory, elektrické, sklo pokryté elektrickými vodiči, nabíječky akumulátorů, návěstí světelná, signální lucerny.  
(511) 9  
(540)

**LINUO** 力诺光伏  
POWER

- (111) **387499**  
(220) 07.04.2021  
(320) 07.04.2021  
(442) 02.06.2021  
(151) 08.09.2021  
(730) **Alsop Angela Jane**, Mickiewiczova 240/15, Praha 6, Hradčany, 16000, CZ  
(740) Holubová advokáti s.r.o., Mgr. Štěpán Holub, advokát, Za Poříčskou bránou 365/21, Praha 8, Karlín, 18600  
(210) O-571083  
(510) (41) služby v oblasti vzdělávání, zábavy a sportu, vzdělávací a školicí služby, překladatelské a tlumočnické služby, mateřské školky, školní vzdělávání, organizování sportovních činností a sportovních soutěží; (43) dočasné ubytování, péče o předškoláky a malé děti v zařízeních denní péče, poskytování jídla a nápojů, denní jesle, školky, provozování školky, stravovací služby pro vzdělávací zařízení  
(511) 41, 43  
(540) **JINGLE BELLS FAMILY**

- (111) **387500**  
(220) 07.04.2021  
(320) 07.04.2021  
(442) 02.06.2021  
(151) 08.09.2021  
(730) **Alsop Angela Jane**, Mickiewiczova 240/15, Praha 6, Hradčany, 16000, CZ  
(740) Holubová advokáti s.r.o., Mgr. Štěpán Holub, advokát, Za Poříčskou bránou 365/21, Praha 8, Karlín, 18600  
(210) O-571084  
(510) (41) služby v oblasti vzdělávání, zábavy a sportu, vzdělávací a školicí služby, překladatelské a tlumočnické služby, mateřské školky, školní vzdělávání, organizování sportovních činností a sportovních soutěží; (43) dočasné ubytování, péče o předškoláky a malé děti v zařízeních denní péče,

poskytování jídla a nápojů, denní jesle, školky, provozování školky, stravovací služby pro vzdělávací zařízení  
(511) 41, 43  
(540)

## JINGLE BELLS FUN

(111) **387501**  
(220) 07.04.2021  
(320) 07.04.2021  
(442) 02.06.2021  
(151) 08.09.2021  
(730) **Hankook Tire & Technology Co., Ltd.**, 286, Pangyo-ro, Bundang-gu, Seongnam-si, Gyeonggi-do, KR  
(740) Zeiner & Zeiner v.o.s., Mgr. Alexandr Vališ, advokát, Maiselova 15, Praha 1, 11000  
(210) O-571087  
(510) (37) oprava duší do pneumatik, údržba a opravy motorových vozidel, protektorování pneumatik, vulkanizace pneumatik (opravy), mytí motorových vozidel, čerpací stanice a autoservisy (tankování a údržba), protihluková úprava vozidel, leštění vozidel, ošetřování vozidel antikorozním nátěrem, čištění vozidel, poradenství týkající se údržby vozidel.  
(511) 37  
(540)

# Smart Life Solutions

(111) **387502**  
(220) 07.04.2021  
(320) 07.04.2021  
(442) 02.06.2021  
(151) 08.09.2021  
(730) **Apartmány Na Soutoku s.r.o.**, Nad Letištěm 634, Tábor, Měšice, 39002, CZ  
(740) Ing. Pavel Nádvořík s.r.o., Klínová 620/1, Ostrava, Hulváky, 70900  
(210) O-571089  
(591) Barevná  
(510) (35) reklamní, marketingové a propagační služby, administrativní zpracování objednávek včetně počítačových online objednávek, obchodní informace, řízení obchodní činnosti; (43) zajišťování a poskytování dočasného ubytování, pronájem přechodného ubytování, rezervace ubytování (služby), hotelové služby, informace o dočasném ubytování, poradenské a rezervační služby, provoz hotelů, ubytoven, penzionů a apartmánů, prázdninové a turistické ubytování, služby v oblasti pohostinství, restaurační a barové služby, kavárny (služby), catering (poskytování jídla a nápojů); (44) poskytování služeb sauny, provoz saunových zařízení, služby v oblasti poskytování zařízení na saunování.  
(511) 35, 43, 44  
(540)

# NA SOUTOKU

(111) **387503**  
(220) 07.04.2021  
(320) 07.04.2021  
(442) 02.06.2021  
(151) 08.09.2021  
(730) **Intense Innovations s.r.o.**, Běchovická 585, Šestajovice, 25092, CZ  
(740) Mgr. Zuzana Straková, Konviktská 291/24, Praha 1, Staré Město, 11000  
(210) O-571096

(591) Barevná  
(510) (35) marketing; (36) služby nemovitostní (realitní služby), nemovitostní (realitní) konzultační služby, služby realitní kanceláře pro prodej a pronájem budov, pronájem nemovitostí a majetku; (42) navrhování interiérů, navrhování interiéru budov.  
(511) 35, 36, 42  
(540)



(111) **387504**  
(220) 08.04.2021  
(320) 08.04.2021  
(442) 02.06.2021  
(151) 08.09.2021  
(730) **RD Rýmařov s. r. o.**, 8. května 1191/45, Rýmařov, 79501, CZ  
(740) Macek and Partners, Mgr. Jiří Macek, Sázavská 751/16, Praha 2, Vinohrady, 12000  
(210) O-571113  
(591) Barevná  
(510) (19) stavební materiály všeho druhu, montované rodinné domky a domy, přenosné domy komerční objekty, vše nekovové a spadající do třídy 19; (36) zprostředkovatelská, konzultační a poradenská činnost v oblasti obchodu s nemovitostmi, činnost realitní kanceláře, nájem, pronájem, koupě, prodej a správa nemovitostí zařazených do této třídy, pronájem nebytových prostor pro komerční účely, investiční a developerská činnost, finanční služby v investiční výstavbě, poradenská a zprostředkovatelská činnost v uvedených oblastech; (37) stavby, stavebnictví, stavitelství, stavební dozor, stavební informace, stavební práce všeho druhu spadající do třídy 37, montáž, opravy a servis montovaných rodinných domků a komerčních objektů, přípravné a dokončovací práce pro stavby, údržba nemovitostí, zprostředkovatelská a poradenská činnost v uvedených oblastech; (42) projektová, inženýrská a designérská činnost v investiční výstavbě, příprava a vypracování technických návrhů, zprostředkovatelská, poradenská a obstaravatelská činnost v uvedených oblastech, projekce (stavební), projektová činnost, inženýrská činnost.  
(511) 19, 36, 37, 42  
(540)



(111) **387505**  
(220) 08.04.2021  
(320) 08.04.2021  
(442) 02.06.2021  
(151) 08.09.2021  
(730) **RD Rýmařov s.r.o.**, 8. května 1191/45, Rýmařov, 79501, CZ  
(740) Macek and Partners, Mgr. Jiří Macek, Sázavská 751/16, Praha 2, Vinohrady, 12000  
(210) O-571114  
(591) Barevná  
(510) (19) stavební materiály všeho druhu, montované rodinné domky a domy, přenosné domy komerční objekty, vše nekovové a spadající do třídy 19;



(36) zprostředkovatelská, konzultační a poradenská činnost v oblasti obchodu s nemovitostmi, činnost realitní kanceláře, nájem, pronájem, koupě, prodej a správa nemovitostí zařazených do této třídy, pronájem nebytových prostor pro komerční účely, investiční a developerská činnost, finanční služby v investiční výstavbě, poradenská a zprostředkovatelská činnost v uvedených oblastech; (37) stavby, stavebnictví, stavitelství, stavební dozor, stavební informace, stavební práce všeho druhu spadající do třídy 37, montáž, opravy a servis montovaných rodinných domků a komerčních objektů, přípravné a dokončovací práce pro stavby, údržba nemovitostí, zprostředkovatelská a poradenská činnost v uvedených oblastech; (42) projektová, inženýrská a designérská činnost v investiční výstavbě, příprava a vypracování technických návrhů, zprostředkovatelská, poradenská a obstaravatelská činnost v uvedených oblastech, projekce (stavební), projektová činnost, inženýrská činnost.

(511) 19, 36, 37, 42  
(540)



- (111) **387506**  
(220) 08.04.2021  
(320) 08.04.2021  
(442) 02.06.2021  
(151) 08.09.2021  
(730) **Švejnoha David**, Veveří 498/77, Brno, 60200, CZ  
(740) KANIA, SEDLÁK, SMOLA, s.r.o., Mendlovo náměstí 907/1a, Brno, Staré Brno, 60300  
(210) O-571116  
(591) Barevná  
(510) (35) maloobchodní prodej uměleckých děl, velkoobchodní prodej uměleckých děl, reklamní služby, digitální reklamní služby, reklamní a inzertní služby, reklamní a marketingové služby, propagační a reklamní služby, tvorba a prodej reklamních fotografií; (39) služby cestovních průvodců, podávání informací z oblasti cestovního ruchu, služby v oblasti cestovního ruchu, poradenská činnost v oblasti cestovního ruchu, organizování poznávacích zahraničních zájezdů; (41) organizování prohlídek s průvodcem, turistické prohlídky s průvodcem, organizování zájezdů po kulturních památkách s průvodcem pro účely vzdělávání, vzdělávací a školicí služby, organizování vzdělávacích konferencí, organizování vzdělávacích seminářů, organizování vzdělávacích přednášek, vzdělávací přednášky pro školy, vyučování, organizace výstav pro vzdělávací účely, pořádání expozic pro vzdělávací účely, vzdělávání dospělých, vzdělávací služby v oblasti umění, vzdělávací služby v oblasti geografie, antropologie a sociologie, pořádání vzdělávacích akcí spojených s ochutnávkou pokrmů a nápojů, pořádání a vedení ochutnávek pokrmů a nápojů pro vzdělávací účely, fotografování, tvorba reportážních, uměleckých a ateliérových fotografií, služby filmové režie a výroby filmů (s výjimkou reklamních filmů), natáčení reportážních filmů, služby reportérů, obrazové zpravodajství, vydávání knih a textů (s výjimkou reklamních textů), poskytování online publikací (bez možnosti stažení).
- (511) 35, 39, 41  
(540)



- (111) **387507**  
(220) 09.04.2021  
(320) 09.04.2021

- (442) 02.06.2021  
(151) 08.09.2021  
(730) **VINICOLA, s.r.o.**, Lanžhotská 3472/27, Břeclav, 69002, CZ  
(210) O-571151  
(510) (33) víno, alkoholické nápoje na vinném základě.  
(511) 33  
(540)

## MORAVIANA

- (111) **387508**  
(220) 09.04.2021  
(320) 09.04.2021  
(442) 02.06.2021  
(151) 08.09.2021  
(730) **GRANITOL akciová společnost**, Partyzánská 464, Moravský Beroun, 79305, CZ  
(740) JUDr. Miluše Calábková, advokátka, Jiráskova 1215/17, Litovel, 78401  
(210) O-571158  
(510) (16) obalové plastové fólie z regenerátu.  
(511) 16  
(540)

## ECOTEN

- (111) **387509**  
(220) 09.04.2021  
(320) 09.04.2021  
(442) 02.06.2021  
(151) 08.09.2021  
(730) **BODYFIT nutrition s.r.o.**, Znojemská 4320/76a, Jihlava, 58601, CZ  
(740) JUDr. Milan Zápotočný, advokát, JUDr. Milan Zápotočný, Telečská 1720/7, Jihlava, 58601  
(210) O-571162  
(591) Barevná  
(510) (5) potravní doplňky a dietetické přípravky; (28) sportovní potřeby a vybavení; (41) služby v oblasti vzdělávání, zábavy a sportu, služby v oblasti sportu a fitness, vzdělávací a školicí služby.  
(511) 5, 28, 41  
(540)



- (111) **387510**  
(220) 09.04.2021  
(320) 09.04.2021  
(442) 02.06.2021  
(151) 08.09.2021  
(730) **Janout Radek**, 5. května 429, Zbůch, 33022, CZ  
(740) Mgr. Petr Žižka, Sedláčkova 209/16, Plzeň, Vnitřní Město, 30100  
(210) O-571163  
(510) (29) balené maso, maso a masné výrobky, hovězí maso, hovězí pečené, hovězí steaky, klobásy, salámy, párky, konzervované maso, masové pomazánky, vepřové maso, vepřové steaky, vepřové kotlety, konzervované vepřové maso, burgery, čerstvá drůbež, čerstvé kuřecí maso, čerstvé maso, chorizo (salámová klobása), filety z kuřecích prsou, grilovací klobása německého typu (bratwurst), grilované kuře (yakitori), grilovaný vepřový bok (samgyeopsal), hovězí hamburgery, klobásy, klobásy, salámy, párky, krutí hamburgery, krutí karbanátky, krutí kousky, krutí maso, kuřecí burgery, kuřecí křídla, kuřecí krokety, kuřecí kuličky, masné výrobky ve formě karbanátek, maso, maso k výrobě uzenin, masové chuťovky, masové steaky, mleté maso (nadrobno nakrájené maso), párky, klobásy, salámy, párky na přípravu hotdogů, párky na tyče (v kukuřičném těstíčku), párky v těstíčku, pastrami, pečené maso, prosciutto (italská šunka), slanina, játrová paštika, kuřecí paštiky, masové pěny, paštika z husích jater, sýrové výrobky, mléčné výrobky a jejich náhražky, hotová jídla; (40) řeznictví; (43) poskytování jídla a nápojů, gril - restaurace, delikatesy (restaurace),

jídelny, pohostinství (služby), příprava pokrmů, restaurační služby, bistra (služby), bufetové služby, bufety, denní bary (v restauraci, hotelu), firemní akce (poskytování jídel a nápojů), jídelny, klubové služby (poskytování jídel a nápojů), pivnice, podávání alkoholických nápojů, podávání jídel a nápojů, podávání jídel a nápojů hostům v restauracích, poskytování jídel a nápojů v restauracích, příprava jídel, samoobslužné jídelny, samoobslužné restaurace, služby bufetů pro denní bary, služby poskytující jídlo a nápoje s možností odnosu, služby týkající se odnosu jídla s sebou, služby týkající se přípravy jídel a nápojů.

(511) 29, 40, 43  
(540)



(111) **387511**  
(220) 09.04.2021  
(320) 09.04.2021  
(442) 02.06.2021  
(151) 08.09.2021  
(730) **Veterinární univerzita Brno**, Palackého třída 1946/1, Brno, Královo Pole, 61200, CZ  
(210) O-571177  
(510) (5) léčiva a veterinární přípravky a výrobky, medikované krmivo pro zvířata; (16) tiskárenské výrobky, papírnické zboží a vzdělávací materiály (papírnické výrobky), psací potřeby a razítka, pera (kancelářské potřeby); (25) trička, oděvy; (31) živá zvířata a živé organismy k chovným účelům, krmivo; (41) výchova, vzdělávání, zábava a sportovní činnost, organizování a vedení soutěží (výchova a zábava), vzdělávací služby v oblasti veterinární profese; (42) vědecké a technologické služby, poradenské služby v oblasti vědeckého výzkumu, služby vědeckého výzkumu, veterinární laboratorní služby; (44) lékařské služby, veterinární služby, veterinární poradenské služby, veterinární a zemědělské služby, služby v oblasti veterinární chirurgie, péče o čistotu a hygienu zvířat.  
(511) 5, 16, 25, 31, 41, 42, 44  
(540)



(111) **387512**  
(220) 09.04.2021  
(320) 09.04.2021  
(442) 02.06.2021  
(151) 08.09.2021  
(730) **Triple invest, s.r.o.**, Jaurisova 515/4, Praha 4, Michle, 16900, CZ  
(740) advokátka, Mgr. Alexandra Juráčková, Na Výsluní 546, Tuchoměřice, 25267  
(210) O-571181

(510) (20) sochy, figurky, umělecké předměty a ozdoby a dekorativní předměty, vyrobené z materiálů jako dřevo, vosk, sádra nebo umělá hmota, zahrnuté v této třídě, mobilní dekorační předměty.

(511) 20  
(540)

**LoveBear**

(111) **387513**  
(220) 12.04.2021  
(320) 12.04.2021  
(442) 02.06.2021  
(151) 08.09.2021  
(730) **kalkulator.cz, s.r.o.**, Zubatého 295/5, Praha 5, Smíchov, 15000, CZ  
(210) O-571219  
(591) Barevná  
(510) (35) obchodní administrativa, analýzy nákladů, obchodní informace a rady spotřebitelům, obchodní a podnikatelský průzkum, reklamní a zprostředkovatelská činnost, propagace a zprostředkování prodeje zboží a služeb třetích osob prostřednictvím webových stránek zaměřených na poskytování informací o porovnání cen, obchodní poradenství, zprostředkování smluv pro třetí osoby, zprostředkování obchodních a komerčních kontraktů, služby porovnání cen, služby porovnání cen elektřiny, služby porovnání cen zemního plynu, služby porovnání cen energií, poradenství spotřebitelům v oblasti cen elektřiny, zemního plynu a energií, služby porovnání cen telekomunikačních služeb, služby porovnání cen telefonních služeb, služby porovnání cen připojení k internetu, služby porovnávání cen platebních služeb, služby porovnávání cen kreditních karet, zprostředkování předplatného telekomunikačních služeb (pro třetí osoby); (36) služby v oblasti zprostředkování úvěrů a hypoték, hypoteční poradenství, pojišťovací poradenství, poradenství v oblasti bankovníctví, zprostředkování pojištění, poradenství týkající se úvěrů, investiční poradenství, finanční poradenství, zprostředkování finančních služeb, dluhové poradenství, poradenství a informace v oboru pojištění a financí, finanční poradenství v energetickém sektoru, makléřství v oblasti elektřiny, zemního plynu a energií, služby týkající se kreditních a platebních karet, zprostředkování platebních služeb, zprostředkování platebních a kreditních karet; (38) poradenství v oblasti telekomunikací, poradenství v oblasti telefonních služeb, poradenství v oblasti připojení k internetu, zprostředkování telekomunikačních služeb, zprostředkování telefonních služeb, zprostředkování připojení k internetu; (39) poradenství v oblasti distribuce, dodávek a odběru elektřiny a zemního plynu.  
(511) 35, 36, 38, 39  
(540)



(111) **387514**  
(220) 13.04.2021  
(320) 13.04.2021  
(442) 02.06.2021  
(151) 08.09.2021  
(730) **Spolek "Lačnovjané pro lepší Lačnov"**, 76, Lačnov, 75612, CZ  
(210) O-571243  
(510) (35) reklama, propagace, řízení obchodní činnosti, obchodní administrativa, kancelářské práce; (41) vzdělávání, školení, zábava, sportovní a kulturní činnosti; (43) služby zajišťující stravování a nápoje, dočasné ubytování.  
(511) 35, 41, 43  
(540)

**VALAŠSKÉ TULÁNÍ**

(111) **387515**

(220) 13.04.2021

(320) 13.04.2021

(442) 02.06.2021

(151) 08.09.2021

(730) **Vaněk Michal**, Achátová 1204, Nová Paka, 50901, CZ

(740) Mgr. Marek Hylena, advokát, Staré náměstí 15, Česká Třebová, 56002

(210) O-571244

(510) (39) doprava a přeprava, taxislužba, průvodcovské služby, poskytování cestovních informací, organizování přepravy cestujících, organizování a rezervace cest, zájezdů, výletů, okružních plaveb, exkurzí a prohlídek pamětihodností, parkování a uskladnění vozidel, pronájem dopravních prostředků, pronájem parkovacích míst, zprostředkování dopravy a přepravy, zprostředkování doprovázení turistů, zprostředkovatelské služby v cestovním ruchu, služby cestovních kanceláří a turistických kanceláří, rezervace letenek, jízdenek a místenek, doprovázení turistů, organizování exkurzí, zájezdů a okružních výletů; (41) vzdělávání, školení, zábava, organizování vzdělávacích, zábavných, sportovních a kulturních akcí, organizování konferencí, kongresů, sympozií a seminářů, pořádání odborných kurzů, školení a jiných vzdělávacích akcí, poskytování informací pomocí globální počítačové sítě v oblasti restauračních a hotelových služeb a cateringu, provozování rekreačních zařízení, služby v oblasti sportu a fitness, pronájem sportovišť, provozování bazénů a whirlpool, pronájem zařízení a vybavení ke vzdělávání, zábavě, sportu a kultuře, rezervace vstupenek v oblasti vzdělávání, zábavy a sportu a související rezervační služby; (43) dočasné ubytování (služby), hotelové služby, hotelové restaurační služby, hotelové rezervace, hotelové rezervační služby poskytované prostřednictvím internetu, služby zajišťující stravování a nápoje, zejména kavárny a restaurace, pronájem jednacích místností a sálů na společenské akce, catering, provozování restaurací, kaváren, vináren a cukráren, provozování bufetů a kiosků s občerstvením.

(511) 39, 41, 43

(540)

**FULL  
PARTY  
SERVIS**

(111) **387516**

(220) 13.04.2021

(320) 13.04.2021

(442) 02.06.2021

(151) 08.09.2021

(730) **Šenk Jakub**, Hvozdecká 998/23, Brno, Žebětín, 64100, CZ

(740) Mgr. František Hynek, advokát, Mgr. František Hynek, Tábor 2333/8, Brno, Žabovřesky, 61600

(210) O-571247

(510) (5) potravní doplňky a dietetické přípravky; (9) ochranné a bezpečnostní prostředky; (21) nádobí, kuchyňské náčiní a nádoby; (25) oděvy, obuv, části oděvů, obuvi a pokrývek hlavy; (27) podložky na jógu; (28) sportovní potřeby a vybavení; (32) nealkoholické nápoje; (35) reklama, marketing a propagační služby; (38) telekomunikační služby; (41) služby v oblasti vzdělávání, zábavy a sportu.

(511) 5, 9, 21, 25, 27, 28, 32, 35, 38, 41

(540)

**POT PRO TOP**

(111) **387517**

(220) 13.04.2021

(320) 13.04.2021

(442) 02.06.2021

(151) 08.09.2021

(730) **Šenk Jakub**, Hvozdecká 998/23, Brno, Žebětín, 64100, CZ

(740) Mgr. František Hynek, advokát, Mgr. František Hynek, Tábor 2333/8, Brno, Žabovřesky, 61600

(210) O-571248

(510) (5) potravní doplňky a dietetické přípravky; (9) ochranné a bezpečnostní prostředky; (21) nádobí, kuchyňské náčiní a nádoby; (25) oděvy, obuv, části

oděvů, obuvi a pokrývek hlavy; (27) podložky na jógu; (28) sportovní potřeby a vybavení; (32) nealkoholické nápoje; (35) reklama, marketing a propagační služby; (38) telekomunikační služby; (41) služby v oblasti vzdělávání, zábavy a sportu.

(511) 5, 9, 21, 25, 27, 28, 32, 35, 38, 41

(540)



(111) **387518**

(220) 13.04.2021

(320) 13.04.2021

(442) 02.06.2021

(151) 08.09.2021

(730) **České dráhy, a.s.**, Nábřeží Ludvíka Svobody 1222/12, Praha 1, Nové Město, 11000, CZ

(210) O-571251

(591) Barevná

(510) (12) dopravní prostředky pozemní; (35) propagační činnost a reklama; (39) doprava.

(511) 12, 35, 39

(540)

**ComfortJet**

(111) **387519**

(220) 13.04.2021

(320) 13.04.2021

(442) 02.06.2021

(151) 08.09.2021

(730) **České dráhy, a.s.**, Nábřeží Ludvíka Svobody 1222/12, Praha 1, Nové Město, 11000, CZ

(210) O-571252

(591) Barevná

(510) (12) dopravní prostředky pozemní; (35) propagační činnost a reklama; (39) doprava.

(511) 12, 35, 39

(540)

**InterJet**

(111) **387520**

(220) 13.04.2021

(320) 13.04.2021  
(442) 02.06.2021  
(151) 08.09.2021  
(730) **REBA s.r.o.**, Dr. Engla 1061/6, Karlovy Vary, 36001, CZ  
(740) PatentCentrum Sedláč & Partners s.r.o., Okružní 2824, České Budějovice, České Budějovice 3, 37001

(210) O-571253  
(510) (35) reklama, propagační činnost, pronájem reklamních ploch, zprostředkování obchodních záležitostí, plánování marketingových strategií; (36) zařizování a zprostředkování obchodů v oblasti nemovitostí, poskytování informací o nemovitostech, prodej a zprostředkovatelská činnost v oblasti pozemků a nemovitostí, zprostředkování nákupu a prodeje bytů, zprostředkování pronájmů nemovitostí, oceňování a odhadování cen nemovitostí, finanční odhady nemovitostí k daňovým účelům, služby v oblasti finanční analýzy a průzkumu, finanční poradenství v oblasti investic do nemovitostí, správa nemovitostí, uzavírání obchodních smluv při prodeji nemovitostí, oceňování staveb a nemovitostí; (38) elektronický přenos dat, poskytování přenosu informací pomocí Internetu, šíření elektronických časopisů, periodik a knih v elektronické podobě prostřednictvím počítačové sítě, internetu, výměna a šíření zpráv a informací prostřednictvím informačních a telekomunikačních sítí, služby zabezpečující datovou a audiovizuální komunikaci prostřednictvím informačních a telekomunikačních sítí, zejména počítačové sítě Internet.

(511) 35, 36, 38

(540)

**REBA**

(111) **387521**  
(220) 13.04.2021  
(320) 13.04.2021  
(442) 02.06.2021  
(151) 08.09.2021  
(730) **REBA s.r.o.**, Dr. Engla 1061/6, Karlovy Vary, 36001, CZ  
(740) PatentCentrum Sedláč & Partners s.r.o., Okružní 2824, České Budějovice, České Budějovice 3, 37001

(210) O-571254  
(591) Barevná  
(510) (35) reklama, propagační činnost, pronájem reklamních ploch, zprostředkování obchodních záležitostí, plánování marketingových strategií; (36) zařizování a zprostředkování obchodů v oblasti nemovitostí, poskytování informací o nemovitostech, prodej a zprostředkovatelská činnost v oblasti pozemků a nemovitostí, zprostředkování nákupu a prodeje bytů, zprostředkování pronájmů nemovitostí, oceňování a odhadování cen nemovitostí, finanční odhady nemovitostí k daňovým účelům, služby v oblasti finanční analýzy a průzkumu, finanční poradenství v oblasti investic do nemovitostí, správa nemovitostí, uzavírání obchodních smluv při prodeji nemovitostí, oceňování staveb a nemovitostí; (38) elektronický přenos dat, poskytování přenosu informací pomocí Internetu, šíření elektronických časopisů, periodik a knih v elektronické podobě prostřednictvím počítačové sítě, internetu, výměna a šíření zpráv a informací prostřednictvím informačních a telekomunikačních sítí, služby zabezpečující datovou a audiovizuální komunikaci prostřednictvím informačních a telekomunikačních sítí, zejména počítačové sítě Internet.

(511) 35, 36, 38

(540)



(111) **387522**  
(220) 13.04.2021  
(320) 13.04.2021  
(442) 02.06.2021  
(151) 08.09.2021  
(730) **Čokoláda.cz s.r.o.**, Thákurova 676/3, Praha 6, Dejvice, 16000, CZ

(210) O-571256  
(591) Barevná  
(510) (30) káva, čaj, kakao, cukr, mouka, chléb, pečivo, hořčice, koření; (35) inzertní a reklamní činnost; (39) doprava a skladování.  
(511) 30, 35, 39  
(540)



(111) **387523**  
(220) 13.04.2021  
(320) 13.04.2021  
(442) 02.06.2021  
(151) 08.09.2021  
(730) **Kolonaoperak s.r.o.**, č. ev. 169, Klíneč, 25210, CZ  
(740) Halaxová & Halaxová TETRAPAT, Mgr. Eva Halaxová, Jínonická 804/80, Praha 5, Košíře, 15800

(210) O-571259  
(510) (16) propagační publikace; (35) inzertní a reklamní činnost, poskytování pomoci při provozu obchodu, zprostředkování obchodních záležitostí, činnost organizačních a ekonomických poradců, vedení účetnictví, marketing, služby v oblasti obchodního managementu, obchodních operací, obchodní administrativy a kancelářských prací, služby v oblasti správy elektronických databází, kompilace a systematizace informací do počítačových databází; (36) finanční služby a leasing elektrokol, odkup a prodej pohledávek, koupě a prodej na splátky, leasingové služby s následným prodejem věcí, finanční leasing, poskytování informací o finančním trhu, zejména z oblasti ekonomiky, bankovníctví a pojišťovnictví, zprostředkování pojišťovacích služeb, služby - finance, půjčky na financování nákupu jak nových, tak ojetých elektrokol, půjčky na financování dopravních prostředků.

(511) 16, 35, 36

(540)

**kolonaoperak**

(111) **387524**  
(220) 13.04.2021  
(320) 13.04.2021  
(442) 02.06.2021  
(151) 08.09.2021  
(730) **Tchibo Markenverwaltungs GmbH & Co. KG**, Am Heisterbusch 11, 19258 Gallin, DE  
(740) Všeťečka Zelený Švorčík a partneři, advokátní a patentová kancelář, JUDr. Otakar Švorčík, Hálkova 1406/2, Praha 2, Nové Město, 12000

(210) O-571266

(510) (11) elektrické samovary, elektrické kávovary, přístroje a zařízení pro přípravu teplých nápojů a studených nápojů, zařízení pro ohřev mléka (včetně pěnící funkce), elektrické perkolátory, jakož i jejich součásti, zařízení pro ohřev vody, varné konvice, filtry na pitnou vodu, příslušenství a náhradní díly (pokud jsou v této třídě obsaženy) pro všechny výše uvedené výrobky; (16) tiskoviny, letáky, brožury, pohlednice, časopisy, noviny, samolepky, štítky, nálepky (papírnictví), vývěsky vyrobené z papíru, nebo lepenky, šablony (papírnictví), plakáty; (25) oblečení, boty, pokrývky hlavy; (30) káva, kávové výrobky, kávové extrakty, kávové náhražky, čaj a výrobky z čaje, včetně aromatických čajů (nikoliv pro medicínské účely), čajové výtažky, kakao, kakaové prášky a výrobky z kaka a včetně čokolády, čokolády na pití, čokoládové prášky, čokoládové vločky a čokoládové nápoje, instantní výrobky pro přípravu kávových, čajových a kakaových nápojů, ledové kapučino a mléčné teplé nápoje, a to kapučino, bílá káva a káva latté, kávové, čajové a kakaové vůně a koncentráty kávové, čajové a kakaové vůně, cukr a cukrovinky, přírodní sladidla, náhražky cukru, čokoládové cukrovinky, pekárenské a cukrářské výrobky, zejména sušenky a pečivo, přípravky pro nápoje na základě kávy, čaje, kaka a čokolády na pití; (35) marketing, podpora prodeje, poradenství v oblasti prodeje a nákupu, reklama, včetně rozhlasové a televizní reklamy, reklama v kině, reklamní dokumentace, public relations, průzkum veřejného mínění, pořádání veletrhů a výstav pro obchodní a reklamní účely, přijímání objednávek, doručovací služba a zpracování faktur, také v rámci

elektronického obchodu, prezentace zboží a služeb v elektronických sítích, zprostředkování smluv o nákupu a prodeji zboží prostřednictvím elektronických sítí; (36) implementace věrnostních opatření pro zákazníky v rámci marketingu vydáváním zákaznických karet se slevami a/nebo platebními funkcemi, získávání darů pro druhé, získávání darů pro dobročinné účely; (38) telekomunikace; (39) pořádání výletů; (43) služby pro stravování a pobyt hostů, provozování všech druhů kaváren, restaurací a jiných stravovacích zařízení, včetně stravy a nápojů s sebou, catering, provoz mobilního kávovaru (mobilní stojan na nápoje), pronájem nábytku, bytového textilu, stolních doplňků a stravovacího zařízení.

(511) 11, 16, 25, 30, 35, 36, 38, 39, 43

(540) **TCHIBO. OBJEVTE TO SKUTEČNĚ DOBRÉ.**

(111) **387525**

(220) 13.04.2021

(320) 13.04.2021

(442) 02.06.2021

(151) 08.09.2021

(730) **ORTHOZLIN s.r.o.**, třída Tomáše Bati 3062/95, Zlín, 76001, CZ

(740) JUDr. Tomáš Hofrichter, advokátní kancelář, JUDr. Tomáš Hofrichter, Josefská 504/8, Brno, Brno-město, 60200

(210) O-571269

(591) Barevná

(510) (10) přístroje a zařízení pro zubní lékařství, ústní irigátory pro zubní lékařství, zubní protézy, protetické části pro zubní lékařství, implantáty (protézy) k použití v zubním lékařství, nástroje pro zubní lékařství, ortodontické pomůcky (rovnátka) na srovnání zubů, ortodontické přístroje, ortodontické nástroje, ortodontické pomůcky, ortodontické gumičky, ortodontické pryžové pásky, chirurgické přístroje a nástroje pro lékařské použití; (41) služby v oblasti vzdělávání, zábavy a sportu, školicí služby; (42) vědecké poradenské služby, služby vědecké laboratoře, vědecké služby laboratoří, vědecké služby, vědecké technologické služby, vědecké a technologické služby, služby vědeckého výzkumu, poradenské služby v oblasti vědeckého výzkumu, navrhování a vývoj počítačového hardwaru a softwaru, služby v oblasti průmyslové analýzy, průmyslový výzkum; (44) služby zubního lékařství, služby zdravotní péče, ortodontické služby, služby péče o hygienu a krásu.

(511) 10, 41, 42, 44

(540)



**ProfiOrto**

(111) **387526**

(220) 14.04.2021

(320) 14.04.2021

(442) 02.06.2021

(151) 08.09.2021

(730) **Bidfood Czech Republic s.r.o.**, V Růžovém údolí 553, Kralupy nad Vltavou, Míkovice, 27801, CZ

(210) O-571279

(591) Barevná

(510) (29) mléčné výrobky, jako mražené smetanové krémy i s rostlinným tukem, jogurtové, tvarohové, s přídavkem ovoce, ovocné krémy mražené samostatně, ovocné dřené; (30) led, led na osvěžení, ledové kostky, ledové bloky, ledová tříšť, ledová káva, frappé (ledový nápoj), ledové nápoje na bázi kávy, ledové nápoje na bázi čokolády, ledové nápoje na bázi kakaa, ledový čaj, mražené cukrovinky, mražené cukrovinky obsahující zmrzlinu, mražené jogurty, mražené jogurtové cukrovinky, zmrzliny, ovocné zmrzliny, smetanové zmrzliny, zmrzlinové výrobky, mražené krémy v rámci této třídy, mražené smetanové krémy i s rostlinným tukem, jogurtové, tvarohové, s přídavkem ovoce, ovocné krémy mražené samostatně, zmrzlinové poháry, přísady do zmrzlin (pojivá), sorbety (tříště), zmrazené mléčné cukrárenské výrobky, zmrzlinové cukrovinky, zmrzlinové dezerty.

(511) 29, 30

(540)



(111) **387527**

(220) 14.04.2021

(320) 14.04.2021

(442) 02.06.2021

(151) 08.09.2021

(730) **Švec Radim**, Konopná 433, Rajhradice, 66461, CZ

(210) O-571291

(510) (29) želatina jedlá, ovoce sušené; (30) veškeré druhy koření včetně směsí, nálevy k ochucení, zálivky na saláty, omáčky masové; (35) vydávání a zveřejňování reklamních textů, rozšiřování reklamních materiálů.

(511) 29, 30, 35

(540)

**DELICATES JS**

(111) **387528**

(220) 14.04.2021

(320) 14.04.2021

(442) 02.06.2021

(151) 08.09.2021

(730) **Saint-Gobain Construction Products CZ a.s.**, Smrčkova 2485/4, Praha 8, Libeň, 18000, CZ

(740) Všeťečka Zelený Švorčík a partneři, advokátní a patentová kancelář, JUDr. Otakar Švorčík, Hálkova 1406/2, Praha 2, Nové Město, 12000

(210) O-571292

(591) Barevná

(510) (19) stavební materiály nekovové; (35) maloobchodní a velkoobchodní služby ve vztahu ke stavebním materiálům, reklama, marketing a propagační služby; (37) stavebnictví; (42) výzkum a vývoj v oblasti stavebnictví a stavebních materiálů.

(511) 19, 35, 37, 42

(540)



(111) **387529**

(220) 14.04.2021

(320) 14.04.2021

(442) 02.06.2021

(151) 08.09.2021

(730) **Šíkula-Stěhovák, s.r.o.**, Neveklovská 523/2, Praha 4, Krč, 14000, CZ

(210) O-571307

(510) (39) stěhování nábytku, stěhování obchodního nábytku, stěhování nábytku pro domácnost, doprava a přeprava, doprava a doručování zboží, nákladní doprava a stěhovací služby, stěhovací služby, obchodní stěhovací služby,

služby stěhovacích vozů, průmyslové stěhovací služby (doprava), skladování, skladování zboží, skladování nákladu, stěhování domácností, stěhování kancelářského vybavení, stěhování domácího vybavení, stěhování osobního majetku, balení zboží ke stěhování, stěhování výrobků pro domácnost, poradenské služby týkající se stěhování, služby v oblasti stěhování po moři, stěhovací služby pro domácnost.

(511) 39

(540)

## Stěhování Šikula

(111) **387530**

(220) 14.04.2021

(320) 14.04.2021

(442) 02.06.2021

(151) 08.09.2021

(730) **Světinský Lubomír**, Dvořákova 304, Dolní Němčí, 68762, CZ

(740) Kořistka Martin, CZ patentový zástupce, ETMA & EDA, Martin Kořistka, Karpatská 241/3, Brno, Starý Lískovec, 62500

(210) O-571308

(510) (9) informační a učební pomůcky a příručky všeho druhu s texty a/nebo zvukovou přílohou a/nebo obrazovou a/nebo filmovou přílohou uložené na elektronických nosičích dat, elektronické a digitální publikace všeho druhu ke čtení a/nebo stažení a audiovizuální nosiče; (16) knihy a příručky, tiskárenské a nakladatelské tiskařské výrobky, obaly papírové, bloky, zápisníky, notesy, záložky do knih, neperiodické publikace, katalogy, manuály, etikety papírové, fotografie, plakáty, pohlednice, kalendáře, samolepky, obtisky, papírové vlajky a praporky, informační a reklamní produkty v papírové formě; (41) publikování a vydávání knih a knih uložených na elektronických nosičích dat, poskytování elektronických publikací, vydávání a publikování vydavatelských a tiskárenských výrobků přes internet a elektronická média, poradenství a poskytování informací pro účely dalšího vzdělávání, služby nakladatelství.

(511) 9, 16, 41

(540)



(111) **387531**

(220) 14.04.2021

(320) 14.04.2021

(442) 02.06.2021

(151) 08.09.2021

(730) **Světinský Lubomír**, Dvořákova 304, Dolní Němčí, 68762, CZ

(740) Kořistka Martin, CZ patentový zástupce, ETMA & EDA, Martin Kořistka, Karpatská 241/3, Brno, Starý Lískovec, 62500

(210) O-571310

(510) (9) informační a učební pomůcky a příručky všeho druhu s texty a/nebo zvukovou přílohou a/nebo obrazovou a/nebo filmovou přílohou uložené na elektronických nosičích dat, elektronické a digitální publikace všeho druhu ke čtení a/nebo stažení a audiovizuální nosiče; (16) knihy a příručky, tiskárenské a nakladatelské tiskařské výrobky, obaly papírové, bloky, zápisníky, notesy, záložky do knih, neperiodické publikace, katalogy, manuály, etikety papírové, fotografie, plakáty, pohlednice, kalendáře, samolepky, obtisky, papírové vlajky a praporky, informační a reklamní produkty v papírové formě; (41) publikování a vydávání knih a knih uložených na elektronických nosičích dat, poskytování elektronických publikací, vydávání a publikování vydavatelských a tiskárenských výrobků přes internet a elektronická média, poradenství a poskytování informací pro účely dalšího vzdělávání, služby nakladatelství.

(511) 9, 16, 41

(540)

## SVĚTINSKÝ SVĚT

(111) **387532**

(220) 15.04.2021

(320) 15.04.2021

(442) 02.06.2021

(151) 08.09.2021

(730) **MASO UZENINY PÍSEK, a.s.**, Novodvorská 1062/12, Praha 4, Lhotka, 14200, CZ

(210) O-571317

(591) Barevná

(510) (16) reklamní, propagační a informační materiály z papíru a plastických hmot, a to tiskoviny, kalendáře, plakáty, papírové billboardy (velkoplošné plakáty), letáky, prospekty, katalogy, fotografie, etikety z papíru nebo lepenky, papírové a plastové tašky, papírové, kartónové a plastové obaly všeho druhu v rámci této třídy, včetně papírových, lepenkových a kartónových krabic; (29) maso, masné výrobky a uzenářské výrobky; (35) reklama a propagační činnost, marketing, maloobchodní a velkoobchodní prodej výrobků uvedených výše ve třídě 29, elektronický obchod a internetový obchod s výrobky uvedenými výše ve třídě 29.

(511) 16, 29, 35

(540)



(111) **387533**

(220) 15.04.2021

(320) 15.04.2021

(442) 02.06.2021

(151) 08.09.2021

(730) **MASO UZENINY PÍSEK, a.s.**, Novodvorská 1062/12, Praha 4, Lhotka, 14200, CZ

(210) O-571318

(591) Barevná

(510) (16) reklamní, propagační a informační materiály z papíru a plastických hmot, a to tiskoviny, kalendáře, plakáty, papírové billboardy (velkoplošné plakáty), letáky, prospekty, katalogy, fotografie, etikety z papíru nebo lepenky, papírové a plastové tašky, papírové, kartónové a plastové obaly všeho druhu v rámci této třídy, včetně papírových, lepenkových a kartónových krabic; (29) maso, masné výrobky a uzenářské výrobky; (35) reklama a propagační činnost, marketing, maloobchodní a velkoobchodní prodej výrobků uvedených výše ve třídě 29, elektronický obchod a internetový obchod s výrobky uvedenými výše ve třídě 29.

(511) 16, 29, 35

(540)



reklama a propagační činnost, marketing, maloobchodní a velkoobchodní prodej výrobků uvedených výše ve třídě 29, elektronický obchod a internetový obchod s výrobky uvedenými výše ve třídě 29.

(511) 16, 29, 35  
(540)



(111) **387534**

(220) 15.04.2021

(320) 15.04.2021

(442) 02.06.2021

(511) 08.09.2021

(730) **MASO UZENINY PÍSEK, a.s.**, Novodvorská 1062/12, Praha 4, Lhotka, 14200, CZ

(210) O-571319

(591) Barevná

(510) (16) reklamní, propagační a informační materiály z papíru a plastických hmot, a to tiskoviny, kalendáře, plakáty, papírové billboardy (velkoplošné plakáty), letáky, prospekty, katalogy, fotografie, etikety z papíru nebo lepenky, papírové a plastové tašky, papírové, kartónové a plastové obaly všeho druhu v rámci této třídy, včetně papírových, lepenkových a kartónových krabic; (29) maso, masné výrobky a uzenářské výrobky; (35) reklama a propagační činnost, marketing, maloobchodní a velkoobchodní prodej výrobků uvedených výše ve třídě 29, elektronický obchod a internetový obchod s výrobky uvedenými výše ve třídě 29.

(511) 16, 29, 35

(540)



(111) **387536**

(220) 15.04.2021

(320) 15.04.2021

(442) 02.06.2021

(511) 08.09.2021

(730) **MASO UZENINY PÍSEK, a.s.**, Novodvorská 1062/12, Praha 4, Lhotka, 14200, CZ

(210) O-571321

(591) Barevná

(510) (16) reklamní, propagační a informační materiály z papíru a plastických hmot, a to tiskoviny, kalendáře, plakáty, papírové billboardy (velkoplošné plakáty), letáky, prospekty, katalogy, fotografie, etikety z papíru nebo lepenky, papírové a plastové tašky, papírové, kartónové a plastové obaly všeho druhu v rámci této třídy, včetně papírových, lepenkových a kartónových krabic; (29) maso, masné výrobky a uzenářské výrobky; (35) reklama a propagační činnost, marketing, maloobchodní a velkoobchodní prodej výrobků uvedených výše ve třídě 29, elektronický obchod a internetový obchod s výrobky uvedenými výše ve třídě 29.

(511) 16, 29, 35

(540)



(111) **387535**

(220) 15.04.2021

(320) 15.04.2021

(442) 02.06.2021

(511) 08.09.2021

(730) **MASO UZENINY PÍSEK, a.s.**, Novodvorská 1062/12, Praha 4, Lhotka, 14200, CZ

(210) O-571320

(591) Barevná

(510) (16) reklamní, propagační a informační materiály z papíru a plastických hmot, a to tiskoviny, kalendáře, plakáty, papírové billboardy (velkoplošné plakáty), letáky, prospekty, katalogy, fotografie, etikety z papíru nebo lepenky, papírové a plastové tašky, papírové, kartónové a plastové obaly všeho druhu v rámci této třídy, včetně papírových, lepenkových a kartónových krabic; (29) maso, masné výrobky a uzenářské výrobky; (35)

(111) **387537**

(220) 15.04.2021

(320) 15.04.2021

(442) 02.06.2021

(511) 08.09.2021

(730) **MASO UZENINY PÍSEK, a.s.**, Novodvorská 1062/12, Praha 4, Lhotka, 14200, CZ

(210) O-571322

(591) Barevná

(510) (16) reklamní, propagační a informační materiály z papíru a plastických hmot, a to tiskoviny, kalendáře, plakáty, papírové billboardy (velkoplošné

plakáty), letáky, prospekty, katalogy, fotografie, etikety z papíru nebo lepenky, papírové a plastové tašky, papírové, kartónové a plastové obaly všeho druhu v rámci této třídy, včetně papírových, lepenkových a kartónových krabic; (29) maso, masné výrobky a uzenářské výrobky; (35) reklama a propagační činnost, marketing, maloobchodní a velkoobchodní prodej výrobků uvedených výše ve třídě 29, elektronický obchod a internetový obchod s výrobky uvedenými výše ve třídě 29.

(511) 16, 29, 35  
(540)



(111) **387538**  
(220) 15.04.2021  
(320) 15.04.2021  
(442) 02.06.2021  
(151) 08.09.2021  
(730) **Svadbíková Martina**, Tábor 528/48b, Brno, Ponava, 60200, CZ  
(740) Ing. Michal Jupa, patentový zástupce, Na Baních 1385, Praha 5 - Zbraslav, 15600  
(210) O-571325  
(510) (21) náčiní a nádobí pro domácnost nebo kuchyň, výrobky ze skla, porcelánu, keramiky a majoliky jako jsou skleničky, karafy, půllitry, talíře, hrnce a hrníčky, misky, misky a podmisky, nádoby, jídelní sady a soupravy, soupravy čajové a kávové, cukřenky, mléčenky, nádoby na dochucovadla potravin, vázy, dózy, květináče, truhlíky a truhlíčky, konvice, džbány a džbánky, nočníky.

(511) 21  
(540)

— neptej se —

— špatný den —

— skvělý den —

(111) **387539**  
(220) 15.04.2021  
(320) 15.04.2021  
(442) 02.06.2021  
(151) 08.09.2021  
(730) **PRECIOSA, a.s.**, Opletalova 3197/17, Jablonec nad Nisou, 46667, CZ  
(740) Mgr. Marcela Kleinová, Preciosa, a.s., Opletalova 3197/17, Jablonec nad Nisou, 46601  
(210) O-571337  
(510) (12) automobily a jejich konstrukční díly; (21) křišťálové sklo, výrobky z křišťálového a barevného skla, skleněné dekorativní hranoly, sklo křemenné jako polotovary, jiné než pro stavebnictví, bloky z křišťálového a barevného

skla jako polotovary, jiné než pro stavebnictví, skleněné figurky; (35) reklamní, marketingové a propagační služby.

(511) 12, 21, 35  
(540)

## PRECIOSA nanosial

(111) **387540**  
(220) 15.04.2021  
(320) 15.04.2021  
(442) 02.06.2021  
(151) 08.09.2021  
(730) **SOCIÉTÉ DES PRODUITS NESTLÉ S.A.**, 1800 Vevey, CH  
(740) Zeiner & Zeiner v.o.s., Mgr. Alexandr Vališ, advokát, Maiselova 15, Praha 1, 11000  
(210) O-571349  
(591) Barevná  
(510) (30) kakao, přípravky a nápoje na bázi kakaa, čokoláda, čokoládové výrobky, přípravky a nápoje na bázi čokolády, přípravky a nápoje na bázi cereálií zařazené v této třídě, cukr, sušenky, cukrovinky, sladkosti, keksy, dorty, oplatky, karamely, pudinky, bonbony (cukrovinky), žvýkačky ne pro léčebné účely, pekařské výrobky, chleba, směsi na výrobu dortů, cukroví, dezerty (zařazené v této třídě), led ke konzumaci, vodní zmrzliny, šerbety, mražené cukrovinky, mražené dorty, zmrzliny, mražené dezerty, mražené jogurty, cereálie, snídaně cereálie, müsli, kukuřičné vločky, cereální tyčinky, cereálie k přímé spotřebě, cereální přípravky, svačinové občerstvení na bázi cereálií.

(511) 30  
(540)



(111) **387541**  
(220) 16.04.2021  
(320) 16.04.2021  
(442) 02.06.2021  
(151) 08.09.2021  
(730) **Jarabák s.r.o.**, Edvarda Beneše 467/7, Říčany, Radošovice, 25101, CZ  
(740) k.law advokátní kancelář s.r.o., Mgr. Vít Kučera, advokát, Obrovského 2407, Praha 4, Chodov, 14100  
(210) O-571356  
(591) Barevná  
(510) (7) řetězové pily, sekačky na trávu (stroje), čerpadla (stroje), čerpadla na stlačený vzduch, drtiče (stroje), generátory proudu, motorové kultivátory, vysavače, sněžné pluhy; (8) ruční rozstříkovače na insekticidní přípravky, ruční zahradnické náčiní, stříkací malířské pistole, zahradní nůžky, vyvrtávací nůžky, sekery, lopaty; (21) rozstříkovače na zalévání rostlin a květin.

(511) 7, 8, 21



(540)



- (111) **387542**  
(220) 16.04.2021  
(320) 16.04.2021  
(442) 02.06.2021  
(151) 08.09.2021  
(730) **Jarabák s.r.o.**, Edvarda Beneše 467/7, Říčany, Radošovice, 25101, CZ  
(740) k.law advokátní kancelář s.r.o., Mgr. Vít Kučera, advokát, Obrovského 2407, Praha 4, Chodov, 14100  
(210) O-571357  
(510) (7) řetězové pily, sekačky na trávu (stroje), čerpadla (stroje), čerpadla na stlačený vzduch, drtiče (stroje), generátory proudu, motorové kultivátory, vysavače, sněžné pluh; (8) ruční rozstřikovače na Insekticidní přípravky, ruční zahradnické náčiní, stříkací malířské pistole, zahradní nůžky, vyvrtávací nůžky, sekery, lopaty; (21) rozstřikovače na zalévání rostlin a květin.  
(511) 7, 8, 21  
(540)

### Jarabák

- (111) **387543**  
(220) 18.04.2021  
(320) 18.04.2021  
(442) 02.06.2021  
(151) 08.09.2021  
(730) **DIGNUM Financial a.s.**, Kružberská 1908/1, Praha 10, Strašnice, 10000, CZ  
(210) O-571393  
(591) Barevná  
(510) (9) přístroje, nástroje a kabely pro oblast elektřiny, přístroje a zařízení pro akumulaci a ukládání elektrické energie, zařízení pro nepřetržitou dodávku proudu (baterie), baterie, suché baterie, solární baterie, lithiové baterie, galvanické baterie, lithium-iontové baterie, nikl-kadmiové baterie, baterie do automobilů, motobaterie, trakční baterie, bateriové boxy, staniční baterie, baterie pro zahradní techniku, baterie pro elektrokola, baterie pro nouzové osvětlení, nabíječky, automobilové nabíječky, bezdrátové nabíječky, elektrické nabíjecí kabely, měniče napětí, redukce (elektřina), redukce (adaptéry na kabely), svorky (elektrotechnika), elektrické akumulátory, adaptéry na baterie, kabely pro baterie, pouzdra na baterie, startovací kabely na baterie, kabely startovací pro motory, dc/ac adaptéry, fotovoltaická zařízení pro výrobu elektřiny, solární panely, nabíjecí stanice pro elektromobily.  
(511) 9  
(540)



- (111) **387544**  
(220) 19.04.2021  
(320) 19.04.2021  
(442) 02.06.2021  
(151) 08.09.2021  
(730) **Holán Karel, 2**, Skupice, část obce Morašice, 53803, CZ  
(210) O-571410  
(510) (28) hry, hračky a výrobky určené ke hraní, zařízení na videohry, cvičební a sportovní potřeby, vánoční ozdoby.  
(511) 28

(540)



- (111) **387545**  
(220) 19.04.2021  
(320) 19.04.2021  
(442) 02.06.2021  
(151) 08.09.2021  
(730) **Holán Karel, 2**, Skupice, část obce Morašice, 53803, CZ  
(210) O-571411  
(510) (28) hry, hračky a výrobky určené ke hraní, zařízení na videohry, cvičební a sportovní potřeby, vánoční ozdoby.  
(511) 28  
(540)



- (111) **387546**  
(220) 19.04.2021  
(320) 19.04.2021  
(442) 02.06.2021  
(151) 08.09.2021  
(730) **Watershield s.r.o.**, Požárnícká 140, Klimkovice, 742 83, CZ  
(740) Ing. Kateřina Gregorová, patentový a známkový zástupce, Jiráskovo náměstí 159/10, Ostrava, Moravská Ostrava, 70200  
(210) O-571429  
(591) Barevná  
(510) (9) senzory, detektory a monitorovací přístroje, optická čidla, tlaková čidla, čidla úrovně kapalin, poplašná zařízení na detekci úniku vody, ukazatele hladiny vody, senzory hladiny kapalin, spínače, elektrické spínače, časové spínače, spínače elektrických obvodů, měřicí přístroje, elektrické měřicí přístroje, elektrické regulátory, regulátory napětí, diferenciální přepínače, počítačové programy, software, stahovatelný počítačový software pro vzdálené monitorování a analýzu, bezdrátové ovladače pro dálkové monitorování a ovládání fungování a statusu jiných elektrických, elektronických a mechanických zařízení nebo systémů, zařízení na zpracování dat, optické přístroje a nástroje, procesory (centrální procesorové jednotky), elektrická komunikační zařízení; (16) informační brožury, katalogy, kalendáře, papírové tašky, víceúčelové plastové tašky, papírové etikety, obaly na lahve z papíru nebo lepenky, papírnické zboží, tiskárenské výrobky, letáky, periodické a neperiodické publikace, přílnavé fólie, papírové bannery, reklamní tabule z papíru nebo lepenky; (35) reklama, marketing, reklama prostřednictvím všech veřejných komunikačních prostředků, on-line reklama v počítačové síti, poskytování obchodních zákaznických informací prostřednictvím internetu a sociálních sítí, řízení obchodní činnosti a obchodní administrativa, on-line objednávkové služby, velkoobchodní a maloobchodní prodej výrobků uvedených výše ve třídách 9 a 16; (37) instalace přístrojů pro rozvod vody, opravy přístrojů pro rozvod vody, opravy nebo údržba měřicích strojů a nástrojů, stavebnictví, stavitelství, instalace elektrických zařízení, instalace vodovodních rozvodů, instalace a montáž senzorů a monitorovacích zařízení pro únik vody, jejich údržba a opravy; (41) vydávání a tvorba vzdělávacích materiálů, knih a tiskovin, organizování a vedení kurzů, školení a seminářů.  
(511) 9, 16, 35, 37, 41

(540)



Watershield  
watershield

(111) **387547**

(220) 20.04.2021

(320) 20.04.2021

(442) 02.06.2021

(151) 08.09.2021

(730) Sparring s. r. o., Žižkova 13, Košice, SK

(740) Sparring s.r.o., advokátní kancelář, Zelená 744/4, Praha 6, Bubeneč, 16000

(210) O-571436

(510) (35) obchodní administrativa, obchodní management, reklama, marketing, pomoc při řízení obchodní činnosti, poskytování obchodních informací, účetnictví, pomoc a poradenství při obchodním řízení a organizaci, poradenství při řízení obchodní činnosti, obchodní poradenské služby, subdodavatelské služby [pomoc v obchodní činnosti], pomoc v obchodní a podnikatelské činnosti, management a administrativní služby, obchodní konzultační a poradenské služby, odborné obchodní poradenství; (41) vyučování, vzdělávání, vydávání textů (s výjimkou textů reklamních), školení, organizování a vedení konferencí, organizování a vedení seminářů, online vydávání elektronických knih a časopisů, předávání know-how [oborné vzdělávání], poskytování elektronických publikací online bez možnosti stažení; (45) právní služby, zprostředkovatelství (mediace), poradenství v oblasti duševního vlastnictví, advokátní služby.

(511) 35, 41, 45

(540)

**Sparring**

(111) **387548**

(220) 20.04.2021

(320) 20.04.2021

(442) 02.06.2021

(151) 08.09.2021

(730) UAS PHARMACEUTICALS PTY LTD, 15 Cansdale Place, Castle Hill NSW 2154, AU

(740) Mgr. Jitka Vejražková, patentový zástupce, Pod Harfou 938/58, Praha 9, Vysočany, 19000

(210) O-571448

(510) (3) pleťové výživné krémy, pleťové vody, pleťové peelingové gely, mýdla v kostce, přípravky pro čištění těla, krémy proti stárnutí (nikoli pro léčebné účely), obličejové mycí přípravky, masky na obličej (kosmetické), obličejové masky (kosmetické).

(511) 3

(540)

**DERMQURE**

(111) **387549**

(220) 21.04.2021

(320) 21.04.2021

(442) 02.06.2021

(151) 08.09.2021

(730) Kuciánová Gabriela, Purkyňova 2644/8, Přerov, Přerov I-Město, 75002, CZ

(740) Jansa, Mokřý, Otevřel & partneři s.r.o., advokátní kancelář, Mgr. et Mgr. Petr Malíš, Sokola Tůmy 743/16, Ostrava, Mariánské Hory, 70900

(210) O-571467

(510) (5) potravinové doplňky pro zvířata, proteinové doplňky pro zvířata; (31) krmiva a nápoje pro domácí zvířata, krmiva pro ptáky, krmiva pro hlodavce, sépiové kosti pro ptáky a jejich náhražky; (35) maloobchodní a velkoobchodní činnost se zaměřením na krmiva a nápoje pro domácí zvířata, potravinové doplňky pro zvířata a sépiové kosti a jejich náhražky, zprostředkovatelská obchodní činnost se zaměřením na krmiva a nápoje pro domácí zvířata, potravinové doplňky pro zvířata a sépiové kosti a jejich náhražky, internetový obchod (e-shop) se zaměřením na krmiva a nápoje

pro domácí zvířata, potravinové doplňky pro zvířata a sépiové kosti a jejich náhražky, inzertní, propagační služby a komerční informační služby prostřednictvím internetu za účelem obchodu se zaměřením na krmiva a nápoje pro domácí zvířata, potravinové doplňky pro zvířata a sépiové kosti a jejich náhražky, reklama on-line v počítačové síti, rozšiřování vzorků zboží, reklama, marketing, reklamní činnost, propagace, pomoc při řízení obchodní činnosti, obchodní administrativa, prezentace zboží v komunikačních médiích pro účely maloobchodního prodeje, organizování výstav a obchodních veletrhů pro komerční účely, distribuce propagačních materiálů, zákaznické věrnostní služby pro komerční, reklamní anebo propagační služby, organizování a provozování akcí pro komerční nebo reklamní účely.

(511) 5, 31, 35

(540)



SEPIBONE

(111) **387550**

(220) 21.04.2021

(320) 21.04.2021

(442) 02.06.2021

(151) 08.09.2021

(730) HTC servis, s.r.o., Kopaniny 841/9, Střelice, 66447, CZ

(740) Jansa, Mokřý, Otevřel & partneři s.r.o., advokátní kancelář, Mgr. et Mgr. Petr Malíš, Sokola Tůmy 743/16, Ostrava, Mariánské Hory, 70900

(210) O-571468

(510) (5) krmiva pro zvířata s léčivými přísadami; (31) krmiva a potrava pro zvířata, krmivo pro domácí zvířata, zejména psy a kočky, krmné směsi, moučky, zrniny a šrot, posilující krmiva, doplňkové látky do krmiv; (35) velkoobchod a maloobchod se zaměřením na krmiva pro zvířata, reklama a propagace výrobků, zejména krmiv pro zvířata, poradenská a zprostředkovací činnost v oblasti obchodu s krmivy.

(511) 5, 31, 35

(540)



MŇAU

(111) **387551**

(220) 21.04.2021

(320) 21.04.2021

(442) 02.06.2021

(151) 08.09.2021

(730) HTC servis, s.r.o., Kopaniny 841/9, Střelice, 66447, CZ

(740) Jansa, Mokřý, Otevřel & partneři s.r.o., advokátní kancelář, Mgr. et Mgr. Petr Malíš, Sokola Tůmy 743/16, Ostrava, Mariánské Hory, 70900

(210) O-571469

(510) (5) krmiva pro zvířata s léčivými přísadami; (31) krmiva a potrava pro zvířata, krmivo pro domácí zvířata, zejména psy a kočky, krmné směsi, moučky, zrniny a šrot, posilující krmiva, doplňkové látky do krmiv; (35) velkoobchod a maloobchod se zaměřením na krmiva pro zvířata, reklama a propagace výrobků, zejména krmiv pro zvířata, poradenská a zprostředkovací činnost v oblasti obchodu s krmivy.

(511) 5, 31, 35

(540)



HAF

- (111) **387552**  
(220) 21.04.2021  
(320) 21.04.2021  
(442) 02.06.2021  
(151) 08.09.2021  
(730) **Mužiková Lucie**, Na obrátce 636/4, Praha 9, Hloubětín, 19800, CZ  
(210) O-571470  
(510) (25) mateřské oblečení, dětské oblečení.  
(511) 25  
(540)

Little Hustler

- (111) **387553**  
(220) 21.04.2021  
(320) 21.04.2021  
(442) 02.06.2021  
(151) 08.09.2021  
(730) **Dr. Popov s.r.o.**, Plzeňská 857, Planá, 34815, CZ  
(210) O-571479  
(510) (3) neléčivé kosmetické přípravky; (5) dietetické potraviny pro léčebné účely, potravinové doplňky pro lidskou spotřebu a zvířata; (30) káva, čaj.  
(511) 3, 5, 30  
(540)

### VIROTEN

- (111) **387554**  
(220) 21.04.2021  
(320) 21.04.2021  
(442) 02.06.2021  
(151) 08.09.2021  
(730) **Univerzita Karlova**, Ovocný trh 560/5, Praha 1, Staré Město, 11000, CZ  
(210) O-571490  
(591) Barevná  
(510) (1) diagnostická činidla k vědeckým nebo výzkumným účelům, in vivo diagnostická činidla pro vědecké použití, diagnostické látky (jiné než k lékařskému použití), monoklonální protilátky k diagnostické použití (jiné než lékařskému), diagnostické testovací materiály (jiné než k lékařskému použití), diagnostická činidla na in vitro použití (jiná než lékařská), diagnostické přípravky k použití v oblasti vědy nebo výzkumu, diagnostické chemikálie (k jiným než pro lékařským nebo veterinárním účelům), diagnostická činidla na in vitro použití v biochemii, klinické chemii a mikrobiologii, chemické přípravky používané při analýze dna (s výjimkou lékařských); (5) lékařská diagnostická činidla, diagnostické testovací proužky, klinická diagnostická činidla, reaktanty pro lékařskou diagnózu, indikátory pro lékařskou diagnostiku, antiséra pro diagnostické účely, diagnostické přípravky a materiály, reagentie (činidla) pro diagnostiku biomarkerů, diagnostické přípravky pro léčebné účely, diagnostické látky k farmaceutickému použití, diagnostická činidla pro léčebné účely, diagnostická činidla sloužící jako biomarkery pro lékařské účely, činidla a média pro léčebné a veterinární diagnostické účely, lékařská diagnostická činidla a vzorky na testování tělesných tekutin, chemické přípravky pro použití při analýze dna (lékařské), virové antigeny; (10) lékařská diagnostická zařízení, diagnostické lékařské přístroje, nástroje pro lékařskou diagnostiku, diagnostické přístroje pro léčebné účely, zařízení pro diagnostiku, vyšetřování a monitorování, testovací přístroje pro diagnostické a léčebné účely, diagnostické testovací přístroje a zařízení k použití při provádění imunologických testů (lékařských), zařízení pro testování dna a ma pro lékařské účely, přístroje pro vyšetření dna a ma pro lékařské účely; (44) diagnostika chorob, lékařské diagnostické služby [testování a analýzy], lékařské služby pro diagnózu chorob lidského těla, lékařské testování pro diagnostické nebo léčebné účely, lékařská analýza pro diagnostikování a léčbu osob, dna vyšetření pro lékařské účely, lékařské a zdravotnické služby týkající se dna, genetiky a genetického testování.  
(511) 1, 5, 10, 44

(540)

GeneSpector  
INNOVATIONS

- (111) **387555**  
(220) 21.04.2021  
(320) 21.04.2021  
(442) 02.06.2021  
(151) 08.09.2021  
(730) **SWISS MED Pharmaceuticals a.s.**, Opletalova 921/6, Praha 1, Nové Město, 11000, CZ  
(740) JUDr. Aleš Zábrš, advokát, Na Beránce 57/2, Praha 6, Dejvice, 16000  
(210) O-571491  
(510) (3) kosmetika a kosmetické přípravky pro péči o pokožku dětí, oleje a pěny do koupele, kosmetické krémy, šampony a mýdla, kosmetické ubrousky pro děti, vlhčené ubrousky.  
(511) 3  
(540)

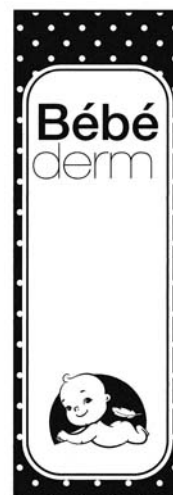

- (111) **387556**  
(220) 21.04.2021  
(320) 21.04.2021  
(442) 02.06.2021  
(151) 08.09.2021  
(730) **BIOLOGOS s.r.o.**, Makovského náměstí 3147/2, Brno, Žabovřesky, 61600, CZ  
(210) O-571493  
(591) Barevná  
(510) (16) papír a lepenka.  
(511) 16  
(540)

BIOLOGOS s.r.o.

- (111) **387557**  
(220) 21.04.2021  
(320) 21.04.2021

- (442) 02.06.2021  
(151) 08.09.2021  
(730) **Cemio Switzerland, s.r.o.**, Pod višňovkou 1662/27, Praha 4, Krč, 14000, CZ  
(740) JUDr. Aleš Zábřeh, advokát, Na Beránce 57/2, Praha 6, Dejvice, 16000  
(210) O-571494  
(510) (3) zubní pasty, ústní vody, přípravky na čištění zubních protéz, kosmetická lepidla; (5) lepidla pro zubní protézky; (21) zubní kartáčky, mezizubní kartáčky, zubní nitě, nádoby na čištění protéz.  
(511) 3, 5, 21  
(540)



- (111) **387558**  
(220) 21.04.2021  
(320) 21.04.2021  
(442) 02.06.2021  
(151) 08.09.2021  
(730) **VENOMEX s.r.o.**, Obránců míru 2171, Kladno, Kročehlavy, 27201, CZ  
(210) O-571502  
(591) Barevná  
(510) (9) databáze (elektronické), interaktivní databáze, databáze, nahraný obsah (počítačové programy, data a informace), aplikační software, balíčky integrovaného softwaru, freeware, integrovaný software, kódované programy, nahraný počítačový software, nahrané počítačové programy, adaptivní software, aplikace ke stažení pro použití s mobilními zařízeními, aplikace k vyhledávání informací, počítačový software k vytváření vyhledatelných databází informací a dat, kancelářské a podnikové aplikace, obchodní software, kancelářské balíky [software], počítačové programy pro projektový management, počítačové softwarové programy pro správu tabulkových procesorů, počítačový software, který umožňuje poskytování elektronických médií prostřednictvím internetu, software pro správu obsahu; (35) pomoc v obchodní a podnikatelské činnosti, management a administrativní služby, obchodní služby a informace pro spotřebitele, reklama, marketing a propagační služby, reklamní, marketingové a propagační služby, cílený marketing, digitální marketing, digitální reklamní služby, asistence managementu v oblasti podpory obchodní činnosti, agentury pro práci s veřejností, řízení lidských zdrojů a náborové služby, agentury pro zprostředkování práce a nábor zaměstnanců, administrativní služby spojené s přemísťováním zaměstnanců, agentury pro zprostředkování dočasných zaměstnání, agentury specializované na nábor modelů, divadelní castingové agentury, hledání a výběr vedoucích pracovníků, hodnocení zaměstnaneckých požadavků, informační a poradenské služby v oblasti profesního růstu (nikoliv poradenství o vzdělávání a školení), informační služby týkající se zaměstnání a možnosti budování kariéry, inzerce pro nábor zaměstnanců, konzultace týkající se lidských zdrojů, konzultace v oblasti personálního managementu, konzultační a poradenské služby vztahující se k náboru zaměstnanců, konzultační služby při zprostředkování zaměstnání, konzultanti pro nábor zaměstnanců v oboru finančních služeb, management lidských zdrojů, management personálu, nábor a umístění zaměstnanců, nábor personálu, nábor stálých zaměstnanců, nábor zaměstnanců, nábor zaměstnanců do vysokých vedoucích funkcí, nábor zaměstnanců (konzultace pro -), nábor zaměstnanců na dobu určitou, nábor zaměstnanců pro prodej a marketing, obchodní poradenské služby vztahující se k určení platových a klasifikačních struktur, obchodní poradenské služby k určení platových a klasifikačních struktur na základě hodnocení pracovních míst, odborné poradenství v oblasti personálního řízení, personalistické služby, personální leasing, personální poradenství, personální řízení a zaměstnanecké poradenství, pohovory za účelem náboru zaměstnanců, pomoc při náboru a umístění zaměstnanců, pomoc v personálním řízení, pořádání a vedení náborových veletrhů, poradenská činnost v oblasti zprostředkování zaměstnání, poradenské a konzultační služby v oblasti umístění pracovníků, poradenské služby ohledně umístění personálu, poradenské služby týkající se zaměstnání, poradenské služby týkající se zaměstnání personálu zpracovávajícího data, poradenské služby vztahující se k zaměstnání, poradenství a konzultační služby v oblasti zaměstnanosti, poradenství pro výběr zaměstnanců, poradenství týkající se plánování kariéry, poskytování informací o zaměstnání, poskytování informací o

zaměstnanosti prostřednictvím celosvětové počítačové sítě, poskytování informací týkajících se náboru zaměstnanců, poskytování informací vztahujících se k náboru zaměstnanců, poskytování poradenství vztahujícího se k náboru absolventů, pracovní agentury, psaní životopisů pro druhé, příprava životopisů pro druhé, psaní životopisů pro jiné osoby, psychologické testování pro výběr zaměstnanců, psychologické testování za účelem výběru zaměstnanců, psychometrické testování pro výběr zaměstnanců, řízení lidských zdrojů marketingového personálu, řízení lidských zdrojů personálu zabývajícího se prodejem, sběr personálních informací, služby agentury zabývající se náborem zaměstnanců, služby oddělení lidských zdrojů pro třetí osoby, služby pracovních agentur k přidělování dočasných prací, služby profesního networkingu, služby v oblasti náboru odborníků, obchodní analýzy, informační služby a průzkumy trhu; (42) návrhářství, služby IT, služby testování, služby ověřování a služby kontroly kvality, služby v oblasti informačních technologií, vědecké a technologické služby.

- (511) 9, 35, 42  
(540)



- (111) **387559**  
(220) 21.04.2021  
(320) 21.04.2021  
(442) 02.06.2021  
(151) 08.09.2021  
(730) **LL Production, s.r.o.**, Třešňová 475, Průhonice, 25243, CZ  
(740) JUDr. Jan Vondráček, advokát, Zbraslavské náměstí 458, Praha 5, Zbraslav, 15600  
(210) O-571504  
(510) (9) nahrané magnetické nosiče dat, nahrané optické disky, nahrané pásky, nahrané soubory dat, audio a video záznamy, audio nahrávky, audioknihy, digitální hudba ke stažení, digitální stahovatelná hudba dodávaná z počítačové databáze nebo z internetu, disky s nahraným zvukovým záznamem, elektronické brožury ke stažení, elektronické hudebniny, stahovatelné, elektronické publikace ke stažení, hudební nahrávky, nahraná DVD, nahraná hudební videa, nahraná videa, nahrané audio pásky, nahrané hudební audiopásky, nahrané hudební kompaktní disky, nahrané kazety, nahrané video kompaktní disky, nahrané obrazové disky, nahrávky hudby na páscích, nahrané kompaktní disky, gramofonové desky, zvukové nahrávky ke stažení, zvukové knihy, nosiče zvukových nahrávek, nosiče zvukových záznamů, zvukové kompaktní disky; (16) obrazy, obrázky, fotografie, malby (obrazy) zarámované či nezarámované, papírové figurky, upomínková alba, umělecké předměty a figuríny z papíru a lepenky a architektonické modely, blahopřání, hudební blahopřání, brožury, brožury s programem, bloky (papírnické výrobky), časopisy, papírové etikety, dopisní papír, kalendáře, knihy, letáky, tištěné listky, katalogy, obaly (papírnické zboží), psací potřeby a razítka, pohlednice, plakáty, poutače z papíru nebo lepenky, prospekty, zpěvníky, tiskoviny; (35) šíření reklamních materiálů (prospekty, brožury a tiskoviny), reklama a propagace, reklamní materiály (příprava), poskytování reklamního prostoru, reklamní texty (psaní); (41) psaní scénářů, psaní a publikování textů, s výjimkou reklamních textů, poskytování digitální hudby (bez možnosti stažení) z internetových webových stránek MP3, poskytování digitálních zvukových nahrávek z internetu bez možnosti stažení, organizování představení, hudební představení, pořádání představení, divadelní představení, výroba živých představení, organizace kulturních představení, organizování jevištních představení, uvádění hudebních představení, organizace živých představení, produkce živých představení, produkce audiovizuálních představení, režie divadelních představení, režie hudebních představení, produkce představení živé zábavy, živá představení pro zábavu, rezervace

listků na představení, umělecké vedení divadelních představení, produkce zábavních představení se zpěváky, produkce zábavních představení s tanečníky, produkce zábavních představení s instrumentalisty, organizování představení pro zábavní účely, organizování, produkce a uvádění divadelních představení, produkce zábavních představení s tanečníky a zpěváky, divadelní zábava, divadelní režie, divadelní služby, vydávání hudebních textů, vydávání hudebních děl, hudební zábava, pořádání hudebních koncertů, pořádání hudebních akcí, produkce hudebních vystoupení, hudební a pěvecká vystoupení, zábavní služby poskytované hudebníky, umělecké vedení hudebních vystoupení, organizování živých hudebních vystoupení, taneční, hudební a dramatická vystoupení, zábava, poskytování živé zábavy, organizování zábavních akcí, produkce živých zábavních akcí, nahrávání hudby, nahrávání a produkce audionahrávek, pronájem divadelních dekorací, pronájem kostýmů (divadelních nebo maskárních plesy).

(511) 9, 16, 35, 41  
(540)

*Fantán Tulipán*  
muzikálové představení

(111) **387560**  
(220) 22.04.2021  
(320) 22.04.2021  
(442) 02.06.2021  
(151) 08.09.2021  
(730) **Zima Filip**, Petra Chelčického 437, Vodňany, Vodňany II, 38901, CZ  
(740) artpatent, advokátní kancelář s.r.o., Mgr. Tomáš Bejček, advokát, Dukelských hrdinů 976/12, Praha 7, Holešovice, 17000  
(210) O-571516  
(510) (14) šperky, náramky, hodinky, pouzdra na šperky a pouzdra na hodiny a hodinky; (16) tiskárenské výrobky, papírnické zboží a vzdělávací potřeby, plakáty, kancelářské potřeby; (18) kožená galanterie, brašnářské výrobky, kabely, brašny, tašky, batohy, kabelky, pouzdra a obaly z kůže, kufry, cestovní zavazadla, nákupní tašky, cestovní tašky, školní aktovky, školní batohy, módní doplňky z kůže a jejich imitací, deštníky; (25) oděvy, obuv, pokrývky hlavy; (28) hračky, hry a žertovné předměty; přístroje a zařízení pro zábavní parky a hřiště, sportovní potřeby a vybavení; (35) reklamní, marketingové a propagační služby, prezentace, prezentace výrobků v komunikačních médiích pro účely maloobchodu, prezentace zboží a služeb, příprava a prezentace audiovizuálních předváděcích akcí pro reklamní účely, prezentace firem na internetu a v jiných médiích, šíření reklamních, marketingových a propagačních materiálů, maloobchodní a velkoobchodní prodej výše uvedených výrobků ve třídách 14, 16, 18, 25 a 28 včetně prodeje přes internet; (41) služby v oblasti vzdělávání, zábavy a sportu, organizace zábavních aktivit, poskytování online zábavy, filmová a video produkce, produkce her.  
(511) 14, 16, 18, 25, 28, 35, 41  
(540)

**FIZI**

(111) **387561**  
(220) 22.04.2021  
(320) 22.04.2021  
(442) 02.06.2021  
(151) 08.09.2021  
(730) **Zima Filip**, Petra Chelčického 437, Vodňany, Vodňany II, 38901, CZ  
(740) artpatent, advokátní kancelář s.r.o., Mgr. Tomáš Bejček, advokát, Dukelských hrdinů 976/12, Praha 7, Holešovice, 17000  
(210) O-571517  
(510) (14) Šperky, náramky, hodinky, pouzdra na šperky a pouzdra na hodiny a hodinky; (16) tiskárenské výrobky, papírnické zboží a vzdělávací potřeby, plakáty, kancelářské potřeby; (18) kožená galanterie, brašnářské výrobky, kabely, brašny, tašky, batohy, kabelky, pouzdra a obaly z kůže, kufry, cestovní zavazadla, nákupní tašky, cestovní tašky, školní aktovky, školní batohy, módní doplňky z kůže a jejich imitací, deštníky; (25) oděvy, obuv,

pokrývky hlavy; (28) hračky, hry a žertovné předměty; přístroje a zařízení pro zábavní parky a hřiště, sportovní potřeby a vybavení; (35) reklamní, marketingové a propagační služby, prezentace, prezentace výrobků v komunikačních médiích pro účely maloobchodu, prezentace zboží a služeb, příprava a prezentace audiovizuálních předváděcích akcí pro reklamní účely, prezentace firem na internetu a v jiných médiích, šíření reklamních, marketingových a propagačních materiálů, maloobchodní a velkoobchodní prodej výše uvedených výrobků ve třídách 14, 16, 18, 25 a 28 včetně prodeje přes internet; (41) služby v oblasti vzdělávání, zábavy a sportu, organizace zábavních aktivit, poskytování online zábavy, filmová a video produkce, produkce her.

(511) 14, 16, 18, 25, 28, 35, 41  
(540)

**FIZISTYLE**

(111) **387562**  
(220) 22.04.2021  
(320) 22.04.2021  
(442) 02.06.2021  
(151) 08.09.2021  
(730) **Kotásek Petr**, Jana Machytky 160, Nová Paka, 50901, CZ  
(210) O-571525  
(591) Barevná  
(510) (28) žonglovací potřeby.  
(511) 28  
(540)



(111) **387563**  
(220) 22.04.2021  
(320) 22.04.2021  
(442) 02.06.2021  
(151) 08.09.2021  
(730) **Aulíková Eva**, Kpt. Nálepky 620/7, Třebíč, Nové Dvory, 67401, CZ  
(740) Mgr. PETR ŽIŽKA, LL.M., advokátní kancelář, Mgr. Petr Žižka LL.M., Sedláčkova 209/16, Plzeň, Vnitřní Město, 30100  
(210) O-571535  
(510) (30) vanilka, vanilka (příchuť), vanilkové lusky, vanilkové esence (přísady), vanilin (vanilková náhražka), vanilkové příchutě pro kulinářské použití, soli, chuťové přísady, ochucovadla a koření, pekárenské výrobky, cukrovinky, čokoláda a zákusky, cukr, přírodní sladidla, sladké polevy a náplně, výrobky z včelích produktů, sirup z ovocného cukru na výrobu potravin, sladké polevy a náplně, vanilkový cukr, vanilková pasta, vanilková sůl, vanilkový extrakt; (35) maloobchodní prodej cukrářských výrobků, maloobchodní služby týkající se potravin poskytované prostřednictvím katalogů, maloobchodní služby v oblasti potravin, maloobchodní zásilkové služby týkající se potravin, velkoobchodní prodej cukrářských výrobků, velkoobchodní prodej dezertů, maloobchodní a velkoobchodní prodej vanilky.  
(511) 30, 35

(540)



- (111) **387564**  
(220) 22.04.2021  
(320) 22.04.2021  
(442) 02.06.2021  
(151) 08.09.2021  
(730) **Hroší stavby Morava a.s.**, Průmyslová 955/4, Olomouc, Holice, 77900, CZ  
(740) Mgr. Ondřej Florián, advokát, Na Florenci 2116/15, Praha 1, Nové Město, 11000  
(210) O-571537  
(510) (37) výstavba, rekonstrukce a údržba budov, inženýrských sítí a jiných směrových staveb včetně jejich rekonstrukcí a údržby, demolice stavebních objektů, poskytování stavebních informací, vykonávání stavebního dozoru, poskytování stavebního poradenství; (40) likvidace, recyklace a regenerace odpadních materiálů; (42) inženýrské práce ve stavebnictví, inženýrské služby ve stavebnictví, projektování staveb.  
(511) 37, 40, 42  
(540)



- (111) **387565**  
(220) 22.04.2021  
(320) 22.04.2021  
(442) 02.06.2021  
(151) 08.09.2021  
(730) **Hroší stavby Morava a.s.**, Průmyslová 955/4, Olomouc, Holice, 77900, CZ  
(740) Mgr. Ondřej Florián, advokát, Na Florenci 2116/15, Praha 1, Nové Město, 11000  
(210) O-571538  
(510) (37) výstavba, rekonstrukce a údržba budov, inženýrských sítí a jiných směrových staveb včetně jejich rekonstrukcí a údržby, demolice stavebních objektů, poskytování stavebních informací, vykonávání stavebního dozoru, poskytování stavebního poradenství; (40) likvidace, recyklace a regenerace odpadních materiálů; (42) inženýrské práce ve stavebnictví, inženýrské služby ve stavebnictví, projektování staveb.  
(511) 37, 40, 42

(540)



**SILNÍ  
VE SVÉM  
TERITORIU**

- (111) **387566**  
(220) 22.04.2021  
(320) 22.04.2021  
(442) 02.06.2021  
(151) 08.09.2021  
(730) **Hroší stavby Morava a.s.**, Průmyslová 955/4, Olomouc, Holice, 77900, CZ  
(740) Mgr. Ondřej Florián, advokát, Na Florenci 2116/15, Praha 1, Nové Město, 11000  
(210) O-571539  
(510) (37) výstavba, rekonstrukce a údržba budov, inženýrských sítí a jiných směrových staveb včetně jejich rekonstrukcí a údržby, demolice stavebních objektů, poskytování stavebních informací, vykonávání stavebního dozoru, poskytování stavebního poradenství; (40) likvidace, recyklace a regenerace odpadních materiálů; (42) inženýrské práce ve stavebnictví, inženýrské služby ve stavebnictví, projektování staveb.  
(511) 37, 40, 42  
(540)



**HROŠÍ STAVBY  
MORAVA**

- (111) **387567**  
(220) 22.04.2021  
(320) 22.04.2021  
(442) 02.06.2021  
(151) 08.09.2021  
(730) **Hroší stavby Morava a.s.**, Průmyslová 955/4, Olomouc, Holice, 77900, CZ  
(740) Mgr. Ondřej Florián, advokát, Na Florenci 2116/15, Praha 1, Nové Město, 11000  
(210) O-571540  
(510) (37) výstavba, rekonstrukce a údržba budov, inženýrských sítí a jiných směrových staveb včetně jejich rekonstrukcí a údržby, demolice stavebních objektů, poskytování stavebních informací, vykonávání stavebního dozoru, poskytování stavebního poradenství; (40) likvidace, recyklace a regenerace odpadních materiálů; (42) inženýrské práce ve stavebnictví, inženýrské služby ve stavebnictví, projektování staveb.  
(511) 37, 40, 42

(540)



- (111) **387568**  
(220) 23.04.2021  
(320) 23.04.2021  
(442) 02.06.2021  
(151) 08.09.2021  
(730) **BRIDGESTONE LICENSING SERVICES, INC.**, 200 4th Avenue South, Suite 100, Nashville, Tennessee 37201, TN, US  
(740) Všetečka Zelený Švorčík a partneři, advokátní a patentová kancelář, JUDr. Pavel Zelený, advokát, Hálkova 1406/2, Praha 2, Nové Město, 12000  
(210) O-571569  
(510) (12) pneumatiky pro kola vozidel, vzduchové pružiny závěsů vozidel.  
(511) 12  
(540)



- (111) **387569**  
(220) 23.04.2021  
(320) 23.04.2021  
(442) 02.06.2021  
(151) 08.09.2021  
(730) **Nobio s.r.o.**, Zlatovská 1, Trenčín, SK  
(740) Law & Tech s. r. o., advokátska kancelária, Rooseveltova 809/22, 04001 Košice  
(210) O-571575  
(510) (6) dveřní závěsy, kovové závěsy, panty, kovové závěsy s pružinami, kovové závěsné skoby, závěsné kovové svorky, kovové stropní závěsné kolejničky, kovové háčky na zavěšení nádobí, kovové háčky na zavěšení tašek, kovové stropní závěsy pro uchycení tabulí, stropní závěsné kovové kolejničky pro použití na dveře, kovové zámky, kovové zámky, neelektrické, kovové pružinové zámky, kovové skříňkové zámky, kovové visací zámky,

kovové zámky zavíracích oken, vnitřní dveřní zámky, kovové, kovové protiplechy na zámky, kovové kladky výsuvných oken, kovová těsnění pístů, kovové věšáky na oděvy, háčky pro věšáky (kovové), kovové úchytky, kovové okenní úchyty, kovové úchyty kolejnic, kovové úchyty šuplíků, kovové dveřní úchytky, kovové kulaté úchyty (držadla), nábytkové úchytky z kovu, kovové úchytky posuvných oken, kovové úchyty na dveře skříněk, kovové kliky, držadla, úchyty a madla, kovové stavební materiály, kovové stavební materiály přenosné, kovové materiály pro stavebnictví, kovové válečky pro posuvná okna, kovové kolejničky pro posuvné prvky, kovové rámy na posuvné dveře, kladky pro posuvné dveře (kovové -), kovové jezdcy pro posuvné dveře, kovové konstrukce pro osvětlení kopulí na budovy, kovové koše, koše (kovové konstrukce), koše z obecných kovů, kovové nádoby na odpadky (koše), kovová kolečka pro nábytek, kovové pásy, kovové rohové pásy, kovové větrací mřížky, kovové rolety, kovové lišty, nábytkové kování, dveřní kování, stavební kování, okenní kování, ozdobná kování na dveře, kovové háčky na dveře, kovové štítky na dveře, kovové třecí podložky na dveře; (35) maloobchodní prodej nábytku, maloobchodní prodej kovového zboží, maloobchodní služby související s bateriemi, maloobchodní prodej ručních nástrojů sloužících ke stavbě, maloobchodní prodej ručního nářadí sloužícího ke stavbě, maloobchodní služby ve vztahu ke stavebním materiálům, velkoobchodní prodej ručních nástrojů sloužících ke stavbě, velkoobchodní prodej ručního nářadí sloužícího ke stavbě, velkoobchodní prodej kovového zboží, velkoobchodní prodej nábytku, obchodní informační služby poskytované přes internet, poskytování zákaznických informací o produktech prostřednictvím internetu, subdodavatelské služby [pomoc v obchodní činnosti]; (37) stavebnictví, stavební poradenství, stavebnictví a demolice staveb, stavební informace, konzultace ve stavebnictví, tesařské a truhlářské služby, poradenské služby ve stavebnictví.

(511) 6, 35, 37

(540)



- (111) **387570**  
(220) 26.04.2021  
(320) 26.04.2021  
(442) 02.06.2021  
(151) 08.09.2021  
(730) **Parallel Garden s. r. o.**, Korunní 2569/108, Praha 10, Vinohrady, 10100, CZ  
(210) O-571586  
(510) (1) prostředky k pěstování, zahradnické prostředky k pěstování, hydroponická hnojiva, expandovaná zemina pro hydroponické pěstování rostlin (substrát), expandovaný jíl pro hydroponické pěstování rostlin (substrát), rostlinná výživa, hnojivo na rostliny v květináčích, zárodné přípravky z minerální vlny k pěstování rostlin, zárodné základy z minerální vlny na pěstování rostlin, minerální přípravky k použití jako výživové doplňky pro rostliny kultivační; (11) systémy hydroponických kultur, automatická zavlažovací zařízení, automatická zavlažovací zařízení pro rostliny, automatická zavlažovací zařízení pro zahradnické použití, rozprašovače (automatická zařízení) na zavlažování, automatická zavlažovací zařízení k použití v zemědělství, automatické zavlažovací systémy, automatické rozstřikovací přístroje a zařízení na zahradnické zavlažování, automatické rozstřikovací zařízení na zavlažování květin a rostlin, automatické vodní zařízení k použití v zahradnictví, zavlažovače (trysky), kapkové zavlažovače (zavlažovací zařízení), zavlažovací přístroje pro zahradnické účely, zavlažovací rozprašovací trysky, sanitární zařízení, zařízení pro rozvod vody a hygienická zařízení; (20) stojany a police na rostliny, nábytek a bytové zařízení; (21) držáky na květináče, držáky na květiny a rostliny, bytová terária pro pěstování rostlin, interiérova terária (pro pěstování rostlin), nádoby na květiny, stříkačky na květiny, květináče, sadbovače, stříkačky na rostliny, vodní rozstřikovače na postřikování rostlin, zahradnické potřeby (rukavice); (31) semena na hydroponii, rostliny; (44) služby hydroponického pěstování, pěstování plodin, pěstování rostlin, pěstování rostlin ve sklenicích, poradenství týkající se pěstování rostlin, zemědělské služby, služby akvakultury, zahradnické a lesnické služby, péče o rostliny v květináčích, péče o rostliny (zahradnické služby).

(511) 1, 11, 20, 21, 31, 44

(540)

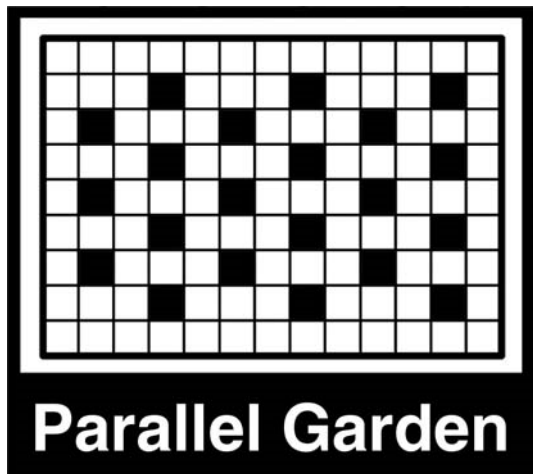

- (111) **387571**  
(220) 26.04.2021  
(320) 26.04.2021  
(442) 02.06.2021  
(151) 08.09.2021  
(730) **Parallel Garden s. r. o.**, Korunní 2569/108, Praha 10, Vinohrady, 10100, CZ

- (210) O-571587  
(510) (1) prostředky k pěstování, zahradnické prostředky k pěstování, hydroponická hnojiva, expandovaná zemina pro hydroponické pěstování rostlin (substrát), expandovaný jíl pro hydroponické pěstování rostlin (substrát), rostlinná výživa, hnojivo na rostliny v květináčích, zúrodněné přípravky z minerální vlny k pěstování rostlin, zúrodněné základy z minerální vlny na pěstování rostlin, minerální přípravky k použití jako výživové doplňky pro rostliny kultivační; (11) systémy hydroponických kultur, automatická zavlažovací zařízení, automatická zavlažovací zařízení pro rostliny, automatická zavlažovací zařízení pro zahradnické použití, rozprašovače (automatická zařízení) na zavlažování, automatická zavlažovací zařízení k použití v zemědělství, automatické zavlažovací systémy, automatické rozstříkovací přístroje a zařízení na zahradnické zavlažování, automatické rozstříkovací zařízení na zavlažování květin a rostlin, automatické vodní zařízení k použití v zahradnictví, zavlažovače (trysky), kapkové zavlažovače (zavlažovací zařízení), zavlažovací přístroje pro zahradnické účely, zavlažovací rozprašovače trysky, sanitární zařízení, zařízení pro rozvod vody a hygienická zařízení; (20) stojany a police na rostliny, nábytek a bytové zařízení; (21) držáky na květináče, držáky na květiny a rostliny, bytová terária pro pěstování rostlin, interiérová terária (pro pěstování rostlin), nádoby na květiny, stříkačky na květiny, květináče, sadbovače, stříkačky na rostliny, vodní rozstříkovače na postřikování rostlin, zahradnické potřeby (rukavice); (31) semena na hydroponii, rostliny; (44) služby hydroponického pěstování, pěstování plodin, pěstování rostlin, pěstování rostlin ve sklenicích, poradenství týkající se pěstování rostlin, zemědělské služby, služby akvakultury, zahradnické a lesnické služby, péče o rostliny v květináčích, péče o rostliny (zahradnické služby).

(511) 1, 11, 20, 21, 31, 44

(540)

**Parallel Garden**

- (111) **387572**  
(220) 26.04.2021  
(320) 26.04.2021  
(442) 02.06.2021  
(151) 08.09.2021  
(730) **Králíková Anna**, U Červených domků 2963/8, Hodonín, 69501, CZ  
(740) eLegal advokátní kancelář s.r.o., Mgr. Tomáš Pauch, advokát, Sokolovská 695/115b, Praha 8, Karlín, 18600

(210) O-571601

- (510) (18) oděvy pro zvířata, vodítka pro zvířata, břišní pásy pro psy, mašle pro domácí mazlíčky, obojky pro zvířata, pytlíky na krmení pro zvířata, ledvinky (tašky k upnutí kolem pasu), postroje pro psy, motýlky pro psy, šátky pro psy, ledvinky a kapsičky na pamlsky pro domácí zvířata; (26) mašle do vlasů; (35) marketing, produktový marketing, velkoobchod a

maloobchod s doplňky pro domácí zvířata, online prodej doplňků pro domácí zvířata, velkoobchod a maloobchod s potřebami pro domácí zvířata, online prodej potřeb pro domácí zvířata.

(511) 18, 26, 35

(540)

**PAWSOME GANG**

- (111) **387573**  
(220) 26.04.2021  
(320) 26.04.2021  
(442) 02.06.2021  
(151) 08.09.2021  
(730) **Dr. Oetker, spol. s r.o.**, Americká 2335, Kladno, Kročehlavy, 27201, CZ  
(740) Mgr. Ondřej Čerych, advokát, Národní 58/32, Praha 1, Nové Město, 11000

(210) O-571604

- (510) (5) škrob pro dietetické a farmaceutické účely, dietetické a farmaceutické výrobky na bázi škrobu, želatina pro léčebné účely, potravinové doplňky; (29) bramborové lupínky, bramborové vločky, sušené mléko, vejce, želatina, želé, želé rostlinného původu, aspiky, rosoly, bramborová kaše; (30) bramborová mouka, pšeničná mouka, kypřící prostředky, škrob pro potravinářské účely, zahušťovací přípravky pro vaření pokrmů, sypké obilné směsi na výrobu potravin.

(511) 5, 29, 30

(540)



- (111) **387574**  
(220) 26.04.2021  
(320) 26.04.2021  
(442) 02.06.2021  
(151) 08.09.2021  
(730) **Baginská Markéta**, Mezi Lány 381, Český Těšín, Mosty, 73562, CZ  
(740) Mgr. PETR ŽIŽKA, LL.M., advokátní kancelář, Mgr. Petr Žižka LL.M., Sedláčkova 209/16, Plzeň, Vnitřní Město, 30100

(210) O-571606

- (510) (35) pronájem reklamního prostoru on-line, šíření reklamních materiálů on-line, reklama on-line v počítačové síti, pořádání virtuálních výstavních veletrhů on-line, reklama na zboží a služby on-line prodejců prostřednictvím prohlédávacího on-line návodu, služby zaměřené na správu on-line komunity, zajišťování předplatného on-line publikací pro třetí osoby, on-line propagace počítačových sítí a webových stránek, digitální reklamní služby, informace o marketingu, informace týkající se reklamy, inzerce a inzertní služby, konzultační a poradenské služby a pomoc v oblasti reklamní, marketingové a propagační činnosti, marketingové služby poskytované prostřednictvím digitálních sítí, obchodní marketingové služby, podpora prodeje, plánování marketingových strategií, partnerský marketing, poskytování reklamních informací, poskytování uživatelských hodnocení pro komerční nebo reklamní účely, příprava a pořádání marketingových akcí, propagační služby v oblasti podnikání, reklama a marketing, merchandising, tvorba reklamních materiálů, návrhy reklamních materiálů, výroba vizuálních reklamních materiálů, vydávání reklamních, inzertních, propagačních materiálů, rozšiřování reklamních materiálů přímo zákazníkům; (38) komunikace prostřednictvím on-line blogů, on-line přenos elektronických publikací, poskytování přístupu k multimediálnímu obsahu on-line, přenos informací a dat prostřednictvím on-line služeb a internetu, poskytování on-line chatových místností ke komunikaci v rámci sociálních sítí, poskytování přístupu k webovým stránkám na internetu, poskytování telekomunikačního přístupu k audioobsahu, poskytování prostřednictvím internetu, poskytování telekomunikačního přístupu k video a audio obsahu poskytovanému prostřednictvím on-line služby video na objednávku; (41) poskytování on-line publikací, poskytování on-line školení, on-line



interaktivní zábava, poskytování on-line výukových programů, publikování multimediálních materiálů on-line, služby dálkového vzdělávání poskytované on-line, poskytování informací o on-line vzdělávání, vydávání elektronických knih a časopisů on-line, poskytování on-line videí, bez možnosti stažení, zábavní služby poskytované pomocí on-line streamů, poskytování on-line obrázků bez možnosti stažení, poskytování on-line zábavy ve formě soutěžních pořadů, poskytování on-line audio obsahu bez možnosti stažení, poskytování informací vztahujících se k tělesnému tréninku prostřednictvím on-line webové stránky, poskytování multimediálních zábavních programů prostřednictvím televizních, širokopásmových, bezdrátových a on-line služeb, poskytování informací vztahujících se k tělesnému cvičení prostřednictvím on-line webové stránky, audiovizuální ukázkové prezentace, fancluby, informace týkající se kulturních aktivit, klubové služby [zábava nebo vzdělávání], kulturní aktivity, organizování a pořádání veletrhů pro kulturní nebo vzdělávací účely, organizování festivalů, organizování slavností pro vzdělávací účely, poskytování výuky, poskytování zábavy prostřednictvím podcastů, produkce živých televizních vzdělávacích programů, pronájem zařízení a vybavení ke vzdělávání, zábavě, sportu a kultuře, služby v oblasti živých vystoupení, dálkové kurzy, dálkové vzdělávání, dálkové vzdělávání, další vzdělávání, budování týmů (vzdělávání), individuální výuka [vzdělávání], informace o vzdělávání, instruktáž týkající se péče o tělo, klubové vzdělávací služby, konzultace ohledně vzdělávání, konzultační a informační služby vztahující se k pořádání, vedení a organizování pracovních setkání [školení], konzultační služby v oblasti školení týkající se managementu, konzultační služby vztahující se k obchodnímu vzdělávání, konzultační služby vztahující se k tvorbě školicích kurzů, korespondenční kurzy vztahující se k investování, korespondenční kurzy vztahující se k osobnímu investování, koučink [školení], koučování v oblasti ekonomiky a managementu, kurzy osobního rozvoje, kurzy pro rozvoj konzultačních schopností, kurzy pro zvyšování kvalifikace a další vzdělávání, kurzy sebeuvědomění (školení), obchodní vzdělávací služby, organizace seminářů, organizování a pořádání vzdělávacích trhů, organizování a řízení vzdělávacích seminářů, organizování a vedení osobních vzdělávacích fór, organizování festivalů pro vzdělávací účely, organizování konferencí vztahujících se ke vzdělávání, organizování kurzů využívajících metod dálkového studia, organizování seminářů zaměřených na vzdělávání, organizování setkání v oboru vzdělávání, organizování vzdělávacích přednášek, organizování workshopů, pořádání a vedení osobních vzdělávacích fór, pořádání a vedení vzdělávacích konferencí, pořádání školicích kurzů zaměřených na osobní rozvoj, školení týkající se osobního rozvoje.

(511) 35, 38, 41  
(540)



PODNIKÁNÍPROHOLKY

(111) **387575**  
(220) 26.04.2021  
(320) 26.04.2021  
(442) 02.06.2021  
(151) 08.09.2021  
(730) Čerešňová Vladimíra, Na Viničkách 651, Šestajovice, 25092, CZ  
(740) Mgr. PETR ŽIŽKA, LL.M., advokátní kancelář, Mgr. Petr Žížka LL.M., Sedláčkova 209/16, Plzeň, Vnitřní Město, 30100  
(210) O-571607  
(591) Barevná  
(510) (41) instruktáž ke cvičení, hodiny cvičení, vedení hodin v oblasti cvičení, výuka pilates, produkce filmů na DVD a CD-ROMu, služby v oblasti vzdělávání, zábavy a sportu, digitální video, audio a multimediální zábavní vydavatelské služby, knihy (vydávání knih), elektronické publikování (služby), online publikování, psaní blogů, vydávání instruktážních knih, výroba videonahrávek, výroba naučných videí, výroba filmů a videonahrávek, výroba vzdělávacích audio a video nahrávek, poskytování on-line videí, bez možnosti stažení, pořádání [organizace] kulturních aktivit, organizování workshopů, vedení workshopů (školení), workshopy

ke vzdělávacím účelům, služby osobních trenérů, trenérské služby v oblasti sportovních aktivit, služby osobního trenéra [kondiční trénink], vzdělávací služby v oblasti terapeutické léčby, vedení kurzů kondičního cvičení, služby posiloven (zdravotní a kondiční cvičení); (44) fyzioterapie, elektroterapeutické služby v oblasti fyzioterapie, terapeutické cvičení pilates, fyzická rehabilitace, hloubkové masáže, hlasová a řečová terapie, homeopatické klinické služby, informace týkající se masáží, informační služby vztahující se ke zdravotní péči, masáže, odborné poradenství se zaměřením na zdraví, pracovní terapie a rehabilitace, reflexologie, služby péče o duševní zdraví, tělesná terapie, služby v oblasti baňkové terapie, zdravotní péče v oblasti relaxační terapie, terapeutické služby, terapeutické ošetřování těla, zdravotní péče v oblasti terapeutických masáží, terapeutické cvičení SM systém.

(511) 41, 44  
(540)



(111) **387576**  
(220) 26.04.2021  
(320) 26.04.2021  
(442) 02.06.2021  
(151) 08.09.2021  
(730) CHYTRÝ BOX a.s., Struhařovská 2931/9, Praha 4, Záběhllice, 14100, CZ  
(210) O-571608  
(591) Barevná  
(510) (39) doprava a přeprava, doprava a doručování zboží, doprava a uskladnění zboží.  
(511) 39  
(540)



(111) **387577**  
(220) 26.04.2021  
(320) 26.04.2021  
(442) 02.06.2021  
(151) 08.09.2021  
(730) The Right Guys s.r.o., Slunečná 229, Otovice, 36001, CZ  
(740) Mgr. Jan Horych, Mgr. Jan Horych, Moskevská 946/10, Karlovy Vary, 36001  
(210) O-571610  
(510) (35) reklama, propagace, řízení, organizace a administrativní obchodní činnosti, kancelářské práce; (36) finanční, peněžní a bankovní služby, služby v oblasti nemovitostí, zprostředkování kapitálových investic, investic do nemovitostí, smluv, investiční poradenství; (41) mimoškolní vzdělávání, školení, sportovní a kulturní činnosti, pořádání kulturních a kulturně-vzdělávacích produkcí.  
(511) 35, 36, 41

(540)



(111) **387578**

(220) 27.04.2021

(320) 27.04.2021

(442) 02.06.2021

(151) 08.09.2021

(730) **Raška Bedřich**, Rešov 92, Horní Město, 79344, CZ

(740) PatentCentrum Sedlák & Partners s.r.o., Okružní 2824, České Budějovice, České Budějovice 3, 37001

(210) O-571645

(591) Barevná

(510) (14) drahé kameny, klenotnické kameny, šperky, drahé kovy, polozpracované drahé kameny, ozdoby (šperky), medailonky (šperky), přívěsky (šperky), šperkařské výrobky, ozdoby z bižuterie; (16) papír, tiskoviny, periodické a neperiodické publikace v tištěné podobě, knihy a časopisy, fotografie, plakáty, pohlednice, kalendáře, prospekty, mapy, atlasy, tištěné plány, brožury, průvodci v papírové podobě, reklamní a propagační tiskoviny, psací potřeby, ozdoby na tužky; (35) reklamní činnost, propagace, inzerce, marketing, organizování komerčních či reklamních výstav, vyhledávání sponzorů, distribuce reklamních tiskovin, maloobchodní služby s výrobky výše uvedenými ve třídách 14, 16, prodej výrobků ve třídách 14, 16 na internetu prostřednictvím e-shopu a prodej výrobků uvedených ve třídách 14, 16 na kulturních a společenských akcích.

(511) 14, 16, 35

(540)



(111) **387579**

(220) 27.04.2021

(320) 27.04.2021

(442) 02.06.2021

(151) 08.09.2021

(730) **QUOC NUI BIEN s.r.o.**, Kurzova 2222/16, Praha 5, Stodůlky, 15500, CZ

(740) Mgr. PETR ŽIŽKA, LL.M., advokátní kancelář, Mgr. Petr Žížka LL.M., Sedláčkova 209/16, Plzeň, Vnitřní Město, 30100

(210) O-571647

(591) Barevná

(510) (31) rostliny v květináči, čerstvé byliny v květináči, zakrslé stromky v květináči (bonsaje), květinové sazenice, stromky, sazenice, semena k sázení, sazenice pro výsadbu, zemědělská zrna pro sázení, semena, cibulky a sazenice k pěstování rostlin, rostliny, zemědělské a vodní plodiny, zahradnické a lesní produkty, čerstvé rostliny, květiny, listnaté rostliny, pokojové rostliny, popínavé rostliny, přírodní květiny, přírodní trávník,

přírodní zeleň na ozdobu, rostliny a květiny, sazenice, stromy a lesní produkty, sušené rostliny, sušené rostliny pro dekoraci, trávy [rostliny], věnce z přírodních květů, živá umělecky tvarovaná zeleň, hlízy, cibulky květin, množitelský materiál (semena), osiva zeleniny, ovocná semena, přírodní semena, semena květin, semena pro pěstování bylinek, semena pro zahradnické účely, semena pro zemědělství, konzervované květiny pro dekorační účely, květinové dekorace [čerstvé], květinové dekorace [přírodní], květinové dekorace [sušené], kytice z čerstvých květin, řezané květiny, sušené květiny k dekoračním účelům, věnce z přírodních květin, živé aranžované květiny, keře, křoví, zákrsky, mletá rašelina, ovocné keře, ovocné stromy, přírodní bonsaje, řezané vánoční stromky, stromy, tráva, nezpracované zahradnické produkty; (35) reklamní služby pro květinářství, maloobchodní prodej zahradnických produktů, maloobchodní prodej zahradnických potřeb, maloobchodní prodej zemědělských nástrojů a vybavení, maloobchodní služby v oblasti zahradnických výrobků, maloobchodní služby v oblasti zahradnického vybavení, maloobchodní služby v oblasti zahradnických produktů, maloobchodní služby v souvislosti se zahradnickým náčiním, maloobchodní služby zaměřené na květiny, velkoobchodní prodej zahradnických produktů, maloobchodní prodej chemikálií pro použití v zahradnictví, velkoobchodní prodej chemikálií pro použití v zahradnictví; (44) služby v oblasti květinářství, péče o rostliny v květináčích, poradenství týkající se sázení stromů, poskytování informací o zemědělských, zahradnických a lesnických službách, zahradnictví, údržba zahrad, zahradnické služby, zahrádkářské a zahradnické služby, výsadba zahradních stromů, poradenství pro zahrádkářství, služby v oblasti zahradnictví.

(511) 31, 35, 44

(540)



(111) **387580**

(220) 27.04.2021

(320) 27.04.2021

(442) 02.06.2021

(151) 08.09.2021

(730) **Blue Facility s.r.o.**, Masarykovo náměstí 1484, Pardubice, Zelené Předměstí, 53002, CZ

(210) O-571653

(510) (9) interkomy, zařízení pro vnitřní spojení, bezpečnostní, zabezpečovací, ochranná a signalizační zařízení, bezpečnostní kamery, alarmy (poplašná zařízení) a výstražná zařízení, přístroje, nástroje a kabely pro oblast elektřiny, elektrické a elektronické prvky, kabely a dráty, vedení elektrické, elektroinstalační potrubí; (19) zásobníky na dešťovou vodu z nekovových materiálů, nekovové nádrže na dešťovou vodu; (35) pomoc v obchodní a podnikatelské činnosti, management a administrativní služby, správa a vytváření počítačových databází; (36) služby nemovitostí (realitní služby), finanční clearingové a zúčtovací služby, správa nemovitostí, správa (správa pozemků), správa portfolií nemovitostí, správa nemovitostí v zahradnictví, správa nemovitostí spojená s transakcemi nemovitostí, správa nemovitostí v zemědělství, správa finančních záležitostí v oblasti nemovitostí, správa nemovitostí sdílených po určitou dobu, finanční správa projektů v oblasti nemovitostí, finanční, peněžní a bankovní služby, správa pozemků; (37) instalační a montážní služby ve stavebnictví, čištění, opravy a údržba ve stavebnictví, demolice staveb, pronájem nástrojů, strojů, zařízení a vybavení pro stavebnictví, demolice, úklid a údržbu, elektroinstalační služby, údržba nemovitostí, úklid nemovitostí, úklid objektů, úklid průmyslových objektů a areálů, údržba a opravy budov, čištění interiérů a exteriérů budov, úklid obchodů, úklid domácnosti, vedení domácnosti (úklidové služby), stavebnictví, služby v oblasti stavebnictví, poradenství

vztahující se ke stavebnictví, poskytování informací v oblasti stavebnictví, informace v oblasti stavebnictví, stavitelství, konzultace v oblasti stavitelství a stavebnictví, konzultace týkající se stavebnictví a stavitelství, developerské služby (stavebnictví), instalace nádrží na dešťovou vodu; (42) poradenství vztahující se k ochraně životního prostředí; (43) informace o dočasném ubytování, informační, poradenské a rezervační služby v oblasti poskytování jídla a pití; (44) zemědělské služby, služby akvakultury, zahradnické a lesnické služby.

(511) 9, 19, 35, 36, 37, 42, 43, 44

(540)

### Blue Facility

(111) **387581**

(220) 27.04.2021

(320) 27.04.2021

(442) 02.06.2021

(151) 08.09.2021

(730) **Dr. Müller Pharma s.r.o.**, U Mostku 182, Hradec Králové, Pouchov, 50341, CZ

(740) Mgr. Roman Fojtásek, advokát, Mgr. Roman Fojtásek advokát, Vinohradská 343/6, Praha 2, Vinohrady, 12000

(210) O-571656

(510) (3) kosmetika, přípravky na holení, lak na vlasy, mýdla, pleťová voda pro kosmetické účely, pomády pro kosmetické účely, šampóny, toaletní voda, voda po holení, voňavkářské výrobky, zubní pasty, opalovací přípravky, opalovací krémy, vlasové vody, kosmetické přípravky, parfumerie, přípravky pro osobní hygienu, čistící mléko k toaletním účelům, kondicionéry pro péči o vlasy, hygienické přípravky jako toaletní potřeby, mycí přípravky pro intimní hygienu nebo deodoranční použití (toaletní potřeby), koupelové soli; (5) léčiva, potravinové doplňky, vitamínové doplňky, výživové doplňky, antibakteriální přípravky, dezinfekční přípravky, dezinfekční gely, biocidy, balzámy pro lékařské účely, dietetické nápoje upravené pro lékařské účely, enzymatické přípravky pro lékařské účely, enzymatické přípravky pro zvěrolékařské účely, farmaceutické přípravky, cukrovinky s léčivými přísadami, čichací soli, chemické přípravky pro farmaceutické účely, chemické přípravky pro zvěrolékařské účely, kúry pro farmaceutické účely, léčivé čaje, masti na popáleniny od slunce, masti pro farmaceutické účely, chemické přípravky pro určení těhotenství, vitamínové přípravky, lubrikační přípravky ve formě tekutých disperzí, emulzí, gelů a fixotropních gelů, hygienické přípravky a výrobky, veterinární přípravky a výrobky, potravní doplňky a dietetické přípravky, zubní přípravky a výrobky, léčivé přípravky na podporu růstu vlasů, tampony, zubní brusiva, dietetické potraviny upravené k léčebným účelům, bylinné čaje (léčivé nápoje), odtučňovací čaj pro lékařské účely, antikoncepční přípravky, pastilky pro farmaceutické účely, farmaceutické přípravky proti lupům, farmaceutické látky na pokožku, čistící přípravky na pokožku pro léčebné účely, léčivé pleťové vody a mléka k péči o pokožku, přípravky na ošetření popálenin, sexuální lubrikanty pro osobní potřebu, dutina ústní (přípravky pro péči o -) pro lékařské účely, koupel (léčivé přípravky do -), léky pro lidskou potřebu, pocení (přípravky proti -), léčivé byliny v sušené nebo konzervované formě.

(511) 3, 5

(540)

### Virusine

(111) **387582**

(220) 27.04.2021

(320) 27.04.2021

(442) 02.06.2021

(151) 08.09.2021

(730) **Brain One s.r.o.**, V tišině 474/3, Praha 6, Bubeneč, 16000, CZ

(740) eLegal advokátní kancelář s.r.o., Mgr. Tomáš Pauch, advokát, Sokolovská 695/115b, Praha 8, Karlín, 18600

(210) O-571657

(510) (35) marketing, cílený marketing, marketing v rámci vydávání softwaru, grafická úprava pro reklamní účely, návrh reklamních materiálů, online inzercie v počítačové síti, optimalizace návštěvnosti webových stránek, optimalizace vyhledávačů pro účely podpory prodeje, marketingové poradenské služby, PPC reklama, propagace, psaní reklamních textů, výroba reklamních filmů, sběr údajů do počítačových databází, správa zákaznických věrnostních programů, srovnávání cen, systematizace údajů do počítačových databází, šíření reklamních materiálů, zprostředkování propagace, zprostředkování reklamy, průzkum trhu, analýza účinnosti reklamy, služby marketingové agentury; (41) pořádání a vedení workshopů

(školení), fotografování; (42) služby designu internetových stránek, tvorba počítačového softwaru, poradenství v oblasti počítačového softwaru, návrh webových stránek, tvorba internetových webových stránek.

(511) 35, 41, 42

(540)

### YYY agency

(111) **387583**

(220) 27.04.2021

(320) 27.04.2021

(442) 02.06.2021

(151) 08.09.2021

(730) **BONDUELLE**, La Woestyne, RENESCURE, FR

(740) **KOREJZOVA LEGAL v.o.s.**, JUDr. Petra Sauvage de Brantes, Korunní 810/104, Praha 10, Vinohrady, 10100

(210) O-571658

(591) Barevná

(510) (29) konzervované, mražené, sušené a vařené ovoce a zelenina; (30) rýže, těstoviny a nudle, mouka a další přípravky z obilovin.

(511) 29, 30

(540)



(111) **387584**

(220) 27.04.2021

(320) 27.04.2021

(442) 02.06.2021

(151) 08.09.2021

(730) **BONDUELLE**, La Woestyne, RENESCURE, FR

(740) **KOREJZOVA LEGAL v.o.s.**, JUDr. Petra Sauvage de Brantes, Korunní 810/104, Praha 10, Vinohrady, 10100

(210) O-571659

(510) (29) konzervované, mražené, sušené a vařené ovoce a zelenina; (30) rýže, těstoviny a nudle, mouka a další přípravky z obilovin.

(511) 29, 30

(540)

### BONDUELLE CEREALI

(111) **387585**

(220) 27.04.2021

(320) 27.04.2021

(442) 02.06.2021

(151) 08.09.2021

(730) **BONDUELLE**, La Woestyne, RENESCURE, FR

(740) **KOREJZOVA LEGAL v.o.s.**, JUDr. Petra Sauvage de Brantes, Korunní 810/104, Praha 10, Vinohrady, 10100

(210) O-571660

(510) (29) konzervované, mražené, sušené a vařené ovoce a zelenina; (30) rýže, těstoviny a nudle, mouka a další přípravky z obilovin.

(511) 29, 30

(540)

### BONDUELLE GOOD LUNCH

(111) **387586**

(220) 27.04.2021

(320) 27.04.2021

(442) 02.06.2021

(151) 08.09.2021

- (730) **BONDUELLE**, La Woestyne, RENESCURE, FR  
(740) KOREJZOVA LEGAL v.o.s., JUDr. Petra Sauvage de Brantes, Korunní  
810/104, Praha 10, Vinohrady, 10100  
(210) O-571661  
(591) Barevná  
(510) (29) konzervované, mražené, sušené a vařené ovoce a zelenina; (30) rýže,  
těstoviny a nudle, mouka a další přípravky z obilovin.  
(511) 29, 30  
(540)



- (111) **387587**  
(220) 27.04.2021  
(320) 27.04.2021  
(442) 02.06.2021  
(151) 08.09.2021  
(730) **Le Tien Dung**, Tatarkova 722/24, Praha 4, Háje, 14900, CZ  
(740) Mgr. Pham Viet Do, advokát, Mgr. Pham Viet Do, Na příkopě 583/15,  
Praha 1, Staré Město, 11000  
(210) O-571662  
(510) (16) reklamní plakáty a letáky, nákupní katalogy, tištěné propagační  
materiály; (35) vydávání reklamních materiálů, rozšiřování reklamních,  
marketingových a propagačních materiálů, maloobchodní činnost v oblasti  
obchodu se spotřebním zbožím, zejména s níže uvedenými výrobky: oděv  
a oděvní doplňky, oblečení pro děti a dospělé, pokrývky hlavy, spodní  
prádlo, obuv, kabelky, tašky, peněženky, opasky, hry a hračky všeho druhu,  
drogistické výrobky, kosmetika a parfumerie, hygienické a toaletní  
přípravky, čisticí potřeby, přípravky k péči o tělo, vlasy, zuby, pleť, doplňky  
stravy, zařízení do bytu, potřeby a nádoby pro domácnost a kuchyň, bytový  
textil, zahradnické potřeby, dekorace do domácnosti, cestovní potřeby,  
sportovní vybavení, papírnické zboží, kancelářské potřeby, příslušenství  
pro mobilní telefony, pro počítače a pro elektroniku, doplňky a hračky pro  
domácí zvířata, krmivo pro domácí zvířata, umělé kytky, osvětlení a  
přístroje pro domácnost, žárovky všeho druhu, přístroje a nástroje pro  
vedení, přepínání, přeměnu, akumulaci, regulaci nebo řízení elektrického  
proudu, kabely a vodiče, ruční nástroje a nářadí (ovládané ručně), nářadí,  
stroje a přístroje pro stavbu domů, pro údržbu zahrady a domu, pro montáž  
nábytku a pro opravy motorových vozidel.  
(511) 16, 35  
(540)

**TOPS MARKET**

- (111) **387588**  
(220) 27.04.2021  
(320) 27.04.2021  
(442) 02.06.2021  
(151) 08.09.2021  
(730) **Posco International Corporation**, 134, TEHERAN - RO, GANGNAM-  
GU, Seoul, KR  
(740) Čermák a spol., JUDr. Karel Čermák Ph.D., LL.M., advokát, Elišky  
Peškové 735/15, Praha 5, Smíchov, 15000  
(210) O-571663  
(510) (9) set-top boxy; (11) mrazáky.  
(511) 9, 11

(540)

**DAEWOO**

- (111) **387589**  
(220) 27.04.2021  
(320) 27.04.2021  
(442) 02.06.2021  
(151) 08.09.2021  
(730) **Posco International Corporation**, 134, TEHERAN - RO, GANGNAM-  
GU, Seoul, KR  
(740) Čermák a spol., JUDr. Karel Čermák Ph.D., LL.M., advokát, Elišky  
Peškové 735/15, Praha 5, Smíchov, 15000  
(210) O-571664  
(510) (9) set-top boxy; (11) mrazáky.  
(511) 9, 11  
(540)

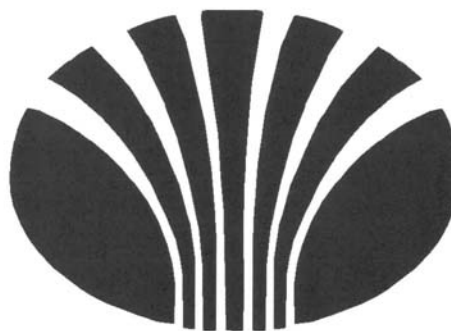

- (111) **387590**  
(220) 27.04.2021  
(320) 27.04.2021  
(442) 02.06.2021  
(151) 08.09.2021  
(730) **Penny Market s.r.o.**, Počernická 257, Radonice, 25073, CZ  
(740) Všeček Zelený Švorčík a partneři, advokátní a patentová kancelář, JUDr.  
Michal Havlík, Hájkova 1406/2, Praha 2, Nové Město, 12000  
(210) O-571665  
(591) Barevná  
(510) (30) pekárenské výrobky, sladké a slané pečivo, moučníky, zákusky, dorty,  
sušenky, cukrovinky, bonbóny, čokoláda.  
(511) 30

(540)



- (111) **387591**  
(220) 27.04.2021  
(320) 27.04.2021  
(442) 02.06.2021  
(151) 08.09.2021  
(730) **LESPROJEKT-SLUŽBY s.r.o.**, Martinov 197, Záryby, 27713, CZ  
(740) Kania, Sedlák, Smola, s.r.o., Mendlovo náměstí 907/1a, Brno, Staré Brno, 60300  
(210) O-571671  
(510) (9) rádiové nízkopříkonové telemetrické jednotky pro zpracování elektrických výstupů čidel fyzikálních, chemických apod., software pro organizaci měření jednotlivých čidel, předzpracování signálů z čidel, organizaci naměřených dat do podoby potřebné pro bezdrátový přenos vybranou přenosovou technologií (např. Sigfox, Lora, Nb-IoT a další) a odesílání naměřených dat prostřednictvím provozovatele vybrané sítě do Internetu, karty s pamětí, databáze a jiné informační produkty na elektronických nosičích a v elektronických, datových a informačních sítích, systémy na zpracování dat, software pro místní správu sítě (SaaS), elektronické zprávy ke stažení, stahovatelné elektronické publikace, elektronické informační bulletiny ke stažení, data, databáze; (42) programování telemetrických jednotek pro zpracování elektrických výstupů čidel, uchování odeslaných dat v lokálním datovém úložišti, vědecké a technické služby a související výzkum a projektování v oblasti lesního hospodářství, navrhování a vývoj počítačového hardwaru a softwaru.  
(511) 9, 42  
(540)



- (111) **387592**  
(220) 27.04.2021  
(320) 27.04.2021  
(442) 02.06.2021  
(151) 08.09.2021  
(730) **Zhejiang Hongyu Medical Commodity Co., Ltd.**, Yiwu City, Zhejiang Province, CN  
(740) Mgr. Zuzana Šimonovská LL.M., Jaselská 311/25, Praha 6, Dejvice, 16000  
(210) O-571672  
(510) (5) chemické reagentie (čididla) pro lékařské nebo veterinární účely, obvazy na ošetření ran, bez polštářkové náplasti, diagnostické přípravky pro léčebné účely, reagenční papírky pro léčebné účely, antiseptická vata, menstruační tampóny, humánní léčiva, vatové štětíčky pro zdravotnické účely, vybavené lékárníčky, alkohol pro léčebné účely, tonika (léčiva), gáza

na krytí, bavlna pro zdravotnické účely; (10) roušky pro lékařský personál, hygienické masky pro lékařské účely, chladivé náplasti pro lékařské účely, zařízení pro zubní lékařství, kondomy, chirurgické implantáty složené z umělých materiálů, elastické obvazy, chirurgické nitě, speciální kufříky na lékařské nástroje, galvanické terapeutické přístroje, materiály na šití, tepelné zábaly pro účely první pomoci, chirurgická sterilní prostěradla, chladicí polštářky pro první pomoc, fyzioterapeutické přístroje, jehly pro lékařské účely, lékařské přístroje a nástroje, měřiče hladiny glukózy v krvi, rehabilitační přístroje pro lékařské účely.

- (511) 5, 10  
(540)



- (111) **387593**  
(220) 27.04.2021  
(320) 27.04.2021  
(442) 02.06.2021  
(151) 08.09.2021  
(730) **enteria a.s.**, Jiráskova 169, Pardubice, Zelené Předměstí, 53002, CZ  
(740) Mgr. Ondřej Florián, advokát, Na Florenci 2116/15, Praha 1, Nové Město, 11000  
(210) O-571677  
(510) (36) finanční služby, peněžní služby, služby správců nemovitostí a realitní činnost; (37) výstavba, rekonstrukce a údržba budov, mostů, železnic, silnic, inženýrských sítí a jiných směrových staveb, včetně jejich rekonstrukcí a údržby, demolice stavebních objektů, poskytování stavebních informací, developerská činnost a vykonávání stavebního dozoru, poskytování stavebního poradenství, instalace a oprava hardwaru; (39) poskytování služeb v oblasti provozování nákladní silniční a drážní dopravy, přeprava zboží; (40) likvidace, recyklace a regenerace odpadních materiálů; (42) inženýrské práce ve stavebnictví, inženýrské služby ve stavebnictví, projektování staveb, služby v oblasti navrhování a vývoje počítačového softwaru a hardwaru, počítačové služby pro ochranu softwaru.  
(511) 36, 37, 39, 40, 42  
(540)



- (111) **387594**  
(220) 27.04.2021  
(320) 27.04.2021  
(442) 02.06.2021  
(151) 08.09.2021  
(730) **enteria a.s.**, Jiráskova 169, Pardubice, Zelené Předměstí, 53002, CZ  
(740) Mgr. Ondřej Florián, advokát, Na Florenci 2116/15, Praha 1, Nové Město, 11000  
(210) O-571678  
(510) (36) finanční služby, peněžní služby, služby správců nemovitostí a realitní činnost; (37) výstavba, rekonstrukce a údržba budov, mostů, železnic, silnic, inženýrských sítí a jiných směrových staveb, včetně jejich rekonstrukcí a údržby, demolice stavebních objektů, poskytování stavebních informací, developerská činnost a vykonávání stavebního dozoru, poskytování stavebního poradenství, instalace a oprava hardwaru; (39) poskytování služeb v oblasti provozování nákladní silniční a drážní dopravy, přeprava zboží; (40) likvidace, recyklace a regenerace odpadních materiálů; (42) inženýrské práce ve stavebnictví, inženýrské služby ve stavebnictví, projektování staveb, služby v oblasti navrhování a vývoje

počítačového softwaru a hardwaru, počítačové služby pro ochranu softwaru.

(511) 36, 37, 39, 40, 42

(540)

**VELKÁ PARTA**

---

(111) **387595**

(220) 28.04.2021

(320) 28.04.2021

(442) 02.06.2021

(151) 08.09.2021

(730) **UPL CORPORATION LIMITED**, 5th Floor, Newport Building, Louis Pasteur Street, Port Louis, MU

(740) Vsetečka Zelený Švorčík a partneři, advokátní a patentová kancelář, JUDr. Michal Havlík, Hájkova 1406/2, Praha 2, Nové Město, 12000

(210) O-571683

(510) (1) chemikálie pro použití v průmyslu, stejně tak v zemědělství, zahradnictví a lesnictví, nezpracované umělé pryskyřice, nezpracované plasty, látky na vydělávání zvířecích kůží a usní, kompost, hnůj, hnojiva, biologické přípravky pro použití v průmyslu a vědě; (5) herbicidy, pesticidy, insekticidy, fungicidy, vermicydy, rodenticidy, weedicidy, přípravky na hubení plevelů a ničení škůdců.

(511) 1, 5

(540)

**ENDOTOR**

---

### **Přehled zápisů ochranných známek se změnou ve vztahu ke zveřejněným přihláškám**

Kapitola obsahuje údaje o ochranných známkách zapsaných na základě ustanovení § 28 odst. 1 zákona č. 441/2003 Sb., u kterých došlo ke změně údajů oproti zveřejněné přihlášce ochranné známky.

Číselný přehled (111)
--------------------------

387452
--------

### Zápisy ochranných známek se změnou ve vztahu ke zveřejněným přihláškám

(111) **387452**  
(220) 23.08.2019  
(320) 23.08.2019  
(442) 20.11.2019  
(151) 08.09.2021  
(540)

kurýrské služby; (41) pořádání sportovních akcí a soutěží, příprava a pořádání zábavných akcí.  
(591) Barevná  
(511) 21, 39, 41  
(210) O-557988

---

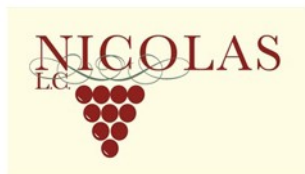

(730) **L.C. Nicolas**, Vrážská 144/12, Praha 5, Radotín, 15300, CZ  
(740) Advokátní kancelář Krejčí, Mgr. Tomáš Krejčí, Pařížská 204/21, Praha 1, Josefov, 11000  
(510) (21) barové příslušenství; (39) balení a skladování zboží, dárkové balení, dodávka zboží poštou, doprava a skladování zboží, doručovací služby,



### Zápisy licenčních smluv k ochranným známkám

V této kapitole jsou zveřejněny zápisy licenčních smluv podle ustanovení § 18 odst. 1 zákona č. 441/2003 Sb.

Číslo zápisu (111)	Vlastník (730)	Nabyvatel licence (791)	Druh licence (793)	Datum uzavření licenční smlouvy (793)	S účinností od data (580)
202604	Ing. Radek Horák, Zámecká 295, Zlín, Štípa, 76314, CZ	ROSA market s.r.o., Jožky Silného 2683/14, Kroměříž, 76701, CZ	nevýhradní	02.01.2015	08.09.2021
260996	ČEZ, a. s., Duhová 2/1444, Praha 4, 14053, CZ	ČEZ Obnovitelné zdroje, s.r.o., Křížkova 788/2, Hradec Králové, 50003, CZ	nevýhradní	22.04.2021	09.09.2021
260996	ČEZ, a. s., Duhová 2/1444, Praha 4, 14053, CZ	ČEZ ENERGOSERVIS spol. s r.o., Bráfova tř. 1371/16, Třebíč, Horka-Domky, 67401, CZ	nevýhradní	22.04.2021	09.09.2021
260996	ČEZ, a. s., Duhová 2/1444, Praha 4, 14053, CZ	ČEZ Recyklace, s.r.o., Duhová 1444/2, Praha 4, Michle, 14000, CZ	nevýhradní	22.04.2021	09.09.2021
264115	ČEZ, a. s., Duhová 2/1444, Praha 4, 14053, CZ	ČEZ ENERGOSERVIS spol. s r.o., Bráfova tř. 1371/16, Třebíč, Horka-Domky, 67401, CZ	nevýhradní	22.04.2021	09.09.2021
264115	ČEZ, a. s., Duhová 2/1444, Praha 4, 14053, CZ	ČEZ Obnovitelné zdroje, s.r.o., Křížkova 788/2, Hradec Králové, 50003, CZ	nevýhradní	22.04.2021	09.09.2021
264115	ČEZ, a. s., Duhová 2/1444, Praha 4, 14053, CZ	ČEZ Recyklace, s.r.o., Duhová 1444/2, Praha 4, Michle, 14000, CZ	nevýhradní	22.04.2021	09.09.2021
264115	ČEZ, a. s., Duhová 2/1444, Praha 4, 14053, CZ	ČEZ Distribuce, a. s., Teplická 874/8, Děčín, Děčín IV- Podmokly, 40502, CZ	nevýhradní	10.05.2021	09.09.2021
288621	ČEZ, a. s., Duhová 2/1444, Praha 4, 14053, CZ	ČEZ ENERGOSERVIS spol. s r.o., Bráfova tř. 1371/16, Třebíč, Horka-Domky, 67401, CZ	nevýhradní	22.04.2021	09.09.2021
288621	ČEZ, a. s., Duhová 2/1444, Praha 4, 14053, CZ	ČEZ Recyklace, s.r.o., Duhová 1444/2, Praha 4, Michle, 14000, CZ	nevýhradní	22.04.2021	09.09.2021
288621	ČEZ, a. s., Duhová 2/1444, Praha 4, 14053, CZ	ČEZ Obnovitelné zdroje, s.r.o., Křížkova 788/2, Hradec Králové, 50003, CZ	nevýhradní	22.04.2021	09.09.2021
288622	ČEZ, a. s., Duhová 2/1444, Praha 4, 14053, CZ	ČEZ ENERGOSERVIS spol. s r.o., Bráfova tř. 1371/16, Třebíč, Horka-Domky, 67401, CZ	nevýhradní	22.04.2021	09.09.2021
289525	ČEZ, a.s., Duhová 2/1444, Praha 4, 14053, CZ	ČEZ Distribuce, a. s., Teplická 874/8, Děčín, Děčín IV- Podmokly, 40502, CZ	nevýhradní	10.05.2021	09.09.2021
289528	ČEZ, a.s., Duhová 2/1444, Praha 4, 14053, CZ	ČEZ ENERGOSERVIS spol. s r.o., Bráfova tř. 1371/16, Třebíč, Horka-Domky, 67401, CZ	nevýhradní	22.04.2021	09.09.2021
289534	ČEZ, a.s., Duhová 2/1444, Praha 4, 14053, CZ	ČEZ Obnovitelné zdroje, s.r.o., Křížkova 788/2, Hradec Králové, 50003, CZ	nevýhradní	22.04.2021	09.09.2021
308751	ČEZ, a. s., Duhová 2/1444, Praha 4, 14053, CZ	ČEZ Obnovitelné zdroje, s.r.o., Křížkova 788/2, Hradec Králové, 50003, CZ	nevýhradní	22.04.2021	09.09.2021
308751	ČEZ, a. s., Duhová 2/1444, Praha 4, 14053, CZ	ČEZ ESCO, a.s., Duhová 1444/2, Praha 4, Michle, 14000, CZ	nevýhradní	22.04.2021	09.09.2021
308751	ČEZ, a. s., Duhová 2/1444, Praha 4, 14053, CZ	ČEZ ENERGOSERVIS spol. s r.o., Bráfova tř. 1371/16, Třebíč, Horka-Domky, 67401, CZ	nevýhradní	22.04.2021	09.09.2021
309151	ČEZ, a. s., Duhová 2/1444, Praha 4, 14053, CZ	ČEZ Obnovitelné zdroje, s.r.o., Křížkova 788/2, Hradec Králové, 50003, CZ	nevýhradní	22.04.2021	09.09.2021
309151	ČEZ, a. s., Duhová 2/1444, Praha 4, 14053, CZ	ČEZ ENERGOSERVIS spol. s r.o., Bráfova tř. 1371/16, Třebíč, Horka-Domky, 67401, CZ	nevýhradní	22.04.2021	09.09.2021
309151	ČEZ, a. s., Duhová 2/1444, Praha 4, 14053, CZ	ČEZ ESCO, a.s., Duhová 1444/2, Praha 4, Michle, 14000, CZ	nevýhradní	22.04.2021	09.09.2021
312200	ČEZ, a. s., Duhová 2/1444, Praha 4, 14053, CZ	ČEZ ENERGOSERVIS spol. s r.o., Bráfova tř. 1371/16, Třebíč, Horka-Domky, 67401, CZ	nevýhradní	22.04.2021	09.09.2021
312200	ČEZ, a. s., Duhová 2/1444, Praha 4, 14053, CZ	ČEZ Obnovitelné zdroje, s.r.o., Křížkova 788/2, Hradec Králové, 50003, CZ	nevýhradní	22.04.2021	09.09.2021
312201	ČEZ, a. s., Duhová 2/1444, Praha 4, 14053, CZ	ČEZ ENERGOSERVIS spol. s r.o., Bráfova tř. 1371/16, Třebíč, Horka-Domky, 67401, CZ	nevýhradní	22.04.2021	09.09.2021
312201	ČEZ, a. s., Duhová 2/1444, Praha 4, 14053, CZ	ČEZ Distribuce, a. s., Teplická 874/8, Děčín, Děčín IV- Podmokly, 40502, CZ	nevýhradní	10.05.2021	09.09.2021
312274	ČEZ, a. s., Duhová 2/1444, Praha 4, 14053, CZ	ČEZ ESCO, a.s., Duhová 1444/2, Praha 4, Michle, 14000, CZ	nevýhradní	22.04.2021	09.09.2021
312274	ČEZ, a. s., Duhová 2/1444, Praha 4, 14053, CZ	ČEZ ENERGOSERVIS spol. s r.o., Bráfova tř. 1371/16, Třebíč, Horka-Domky, 67401, CZ	nevýhradní	22.04.2021	09.09.2021

Číslo zápisu (111)	Vlastník (730)	Nabyvatel licence (791)	Druh licence (793)	Datum uzavření licenční smlouvy (793)	S účinností od data (580)
312274	ČEZ, a. s., Duhová 2/1444, Praha 4, 14053, CZ	ČEZ Obnovitelné zdroje, s.r.o., Křižíkova 788/2, Hradec Králové, 50003, CZ	nevýhradní	22.04.2021	09.09.2021
317543	ČEZ, a. s., Duhová 2/1444, Praha 4, 14053, CZ	ČEZ ENERGOSERVIS spol. s r.o., Bráfova tř. 1371/16, Třebíč, Horka-Domky, 67401, CZ	nevýhradní	22.04.2021	09.09.2021
317543	ČEZ, a. s., Duhová 2/1444, Praha 4, 14053, CZ	ČEZ Obnovitelné zdroje, s.r.o., Křižíkova 788/2, Hradec Králové, 50003, CZ	nevýhradní	22.04.2021	09.09.2021
317543	ČEZ, a. s., Duhová 2/1444, Praha 4, 14053, CZ	ČEZ Distribuce, a. s., Teplická 874/8, Děčín, Děčín IV- Podmokly, 40502, CZ	nevýhradní	10.05.2021	09.09.2021
320151	ČEZ, a.s., Duhová 2/1444, Praha 4, 14053, CZ	ČEZ Energo, s.r.o., Duhová 1531/3, Praha 4, Michle, 14000, CZ	nevýhradní	07.04.2021	09.09.2021
350413	ČEZ, a.s., Duhová 2/1444, Praha 4, 14053, CZ	ČEZ Recyklace, s.r.o., Duhová 1444/2, Praha 4, Michle, 14000, CZ	nevýhradní	22.04.2021	09.09.2021
355370	ČEZ, a.s., Duhová 1444/2, Praha 4 - Michle, 14000, CZ	ČEZ Distribuce, a. s., Teplická 874/8, Děčín, Děčín IV- Podmokly, 40502, CZ	nevýhradní	10.05.2021	09.09.2021
361526	ČEZ, a.s., Duhová 1444/2, Praha 4, 14053, CZ	ČEZ LDS s.r.o., Duhová 1444/2, Praha 4, Michle, 14000, CZ	nevýhradní	01.04.2021	09.09.2021

### Ochranné známky zrušené a prohlášené za neplatné

Tato kapitola obsahuje údaje o rozhodnutích o zrušení ochranné známky na základě ustanovení § 31 zákona č. 441/2003 Sb. nebo o prohlášení ochranné známky za neplatnou na základě ustanovení § 32 zákona č. 441/2003 Sb. Existuje-li důvod zrušení/prohlášení ochranné známky za neplatnou pouze ve vztahu k některým z výrobků nebo služeb, Úřad ochrannou známku zruší/prohlásí za neplatnou pouze pro tyto výrobky nebo služby. Údaje o výsledku rozhodnutí (zrušení ochranné známky, částečné zrušení ochranné známky, prohlášení ochranné známky za neplatnou, prohlášení ochranné známky za částečně neplatnou) jsou uvedeny za datem právní moci rozhodnutí s názvem "Datum právní moci rozhodnutí/výsledek rozhodnutí".

(111) 210497

(540)

**PETRA TOUR**

04.09.2021 / NABYTÍ P.M. - ZRUŠENÍ OZ



## Obnovy zápisu ochranných známek

(111) **109808**  
(220) 09.07.1901  
(151) 09.07.1901  
(540)

**LEDA**

(730) **Schicht s.r.o.**, Hradiště 96/8, Ústí nad Labem, Ústí nad Labem-centrum, 40001, CZ  
(510) Krmiva, svíčky, kosmetické výrobky, oleje všeho druhu, cidící pasta, voňavky a výtahy, mýdlo a to pro domácnost, toaletní a medicínální, prací výrobky, prací prášek.  
(511) 1, 3, 4, 5, 29  
(210) O-1513

(111) **109810**  
(220) 12.09.1901  
(151) 12.09.1901  
(540)



(730) **Schicht s.r.o.**, Hradiště 96/8, Ústí nad Labem, Ústí nad Labem-centrum, 40001, CZ  
(510) Mýdlo pro domácnost, toaletní, medicínální a práškové, prací prášek a pasta na cidění.  
(511) 3, 5  
(210) O-1514

(111) **154887**  
(220) 11.10.1961  
(151) 20.10.1961  
(540)



(730) **Elanco US Inc.**, 2500 Innovation Way, 46140 Greenfield, IN, US  
(510) (5) medicínální a farmaceutické výrobky.  
(511) 5  
(210) O-25329

(111) **154888**  
(220) 11.10.1961  
(151) 20.10.1961  
(540)



(730) **Elanco US Inc.**, 2500 Innovation Way, 46140 Greenfield, IN, US  
(510) (5) antibiotické přísady do potravy pro zvířata.

(511) 5  
(210) O-25330

(111) **155037**  
(220) 12.03.1962  
(151) 28.03.1962  
(540)

**FEBICHOL**

(730) **NOVENTES LIMITED**, Avlonos, 1, Maria House, 1075, Nicosia, CY  
(740) Rott, Růžička & Guttman a spol., Vyskočilova 1566, Praha 4, Michle, 14000  
(510) Léčiva, drogy, farmaceutické přípravky humánní a veterinární, organopreparáty, očkovací látky, séra a výrobky z krve, chemické výrobky pro lékařství, hygienu, farmacie a vědu; přípravky baktericidní, fungicidní, insekticidní; desinfekční přípravky; přípravky proti nákaze; přípravky pro konzervování; prostředky k hubení škůdců a ničení rostlin; čistící prostředky, léčebná mýdla; přípravky sílicí a dietetické; přípravky pro ošetřování zubů a dutiny ústní; zubní výplně a prothesy; náplasti, obvazové a šicí materiál pro chirurgii; diagnostika; jedy a strojené vody minerální.  
(511) 1, 3, 5, 10, 32  
(210) O-26300

(111) **160431**  
(220) 28.04.1971  
(151) 19.07.1971  
(540)

**ELANCOBAN**

(730) **Elanco US Inc.**, 2500 Innovation Way, 46140 Greenfield, IN, US  
(510) (5) farmaceutické, veterinární a sanitární přípravky, přípravky pro hubení škůdců a ničení plevelu, desinfekční přípravky.  
(511) 5  
(210) O-45184

(111) **160729**  
(220) 24.11.1971  
(151) 03.03.1972  
(540)

**PANA**

(730) **Panasonic Corporation**, 1006, Oaza-Kadoma, Kadoma-shi, Osaka Fu, JP  
(740) Rott, Růžička & Guttman, Patentové, známkové a advokátní kanceláře, JUDr. Vladimír Rott, patentový zástupce, Vyskočilova 1566, Praha 4, Michle, 14000  
(510) (9) elektrické stroje a přístroje, elektrické komunikační přístroje a stroje, elektronické stroje a přístroje /s výjimkou těch, které spadají do lékařských nástrojů/, elektrotechnický materiál.  
(511) 9  
(210) O-45735

(111) **160730**  
(220) 24.11.1971  
(151) 03.03.1972  
(540)

**PANA**

(730) **Panasonic Corporation**, 1006, Oaza-Kadoma, Kadoma-shi, Osaka Fu, JP  
(740) Rott, Růžička & Guttman, Patentové, známkové a advokátní kanceláře, JUDr. Vladimír Rott, patentový zástupce, Vyskočilova 1566, Praha 4, Michle, 14000  
(510) Průmyslové stroje a nástroje, motory a hnací stroje /vyjma motorů/, pneumatické a hydraulické stroje a nástroje, kancelářské stroje a zařízení /kromě těch, které patří k elektronickým strojům a přístrojům/, stroje a nástroje, které nepatří do jiné třídy, součásti a příslušenství /kromě těch, které nepatří do jiné třídy než do uvedených tříd/, strojní prvky.  
(511) 7, 9, 10, 16  
(210) O-45736

(111) **160732**  
(220) 24.11.1971  
(151) 03.03.1972  
(540)

**PANA**

(730) **Panasonic Corporation**, 1006, Oaza-Kadoma, Kadoma-shi, Osaka Fu, JP  
(740) Rott, Růžička & Guttman, Patentové, známkové a advokátní kanceláře, JUDr. Vladimír Rott, patentový zástupce, Vyskočilova 1566, Praha 4, Michle, 14000  
(510) Fyzikální a chemické přístroje a nástroje /kromě těch, které patří do elektronických strojů a přístrojů/, měřicí přístroje a nástroje /kromě těch, které patří do elektronických strojů a přístrojů a elektrických a magnetických měřicích přístrojů/, lékařské nástroje, jejich součásti a příslušenství /kromě těch, které patří do jiných tříd/.  
(511) 9, 10  
(210) O-45738

(111) **160738**  
(220) 24.11.1971  
(151) 03.03.1972  
(540)

**PANA**

(730) **Panasonic Corporation**, 1006, Oaza-Kadoma, Kadoma-shi, Osaka Fu, JP  
(740) Rott, Růžička & Guttman, Patentové, známkové a advokátní kanceláře, JUDr. Vladimír Rott, patentový zástupce, Vyskočilova 1566, Praha 4, Michle, 14000  
(510) Hračky, panenky, rekreační zařízení /např. stany, spací pytle/, sportovní potřeby /např. lyžařská výstroj/, rybářské potřeby /např. udice/, hudební nástroje, pomocné hudební nástroje, gramofony /kromě elektrických gramofonů/, gramofonové desky a pásy, součástky a příslušenství uvedených výrobků.  
(511) 9, 15, 22, 24, 28  
(210) O-45744

(111) **160739**  
(220) 24.11.1971  
(151) 03.03.1972  
(540)

**PANA**

(730) **Panasonic Corporation**, 1006, Oaza-Kadoma, Kadoma-shi, Osaka Fu, JP  
(740) Rott, Růžička & Guttman, Patentové, známkové a advokátní kanceláře, JUDr. Vladimír Rott, patentový zástupce, Vyskočilova 1566, Praha 4, Michle, 14000  
(510) (9) časoměřiče, jejich části a příslušenství.  
(511) 9  
(210) O-45745

(111) **160768**  
(220) 16.12.1971  
(151) 20.03.1972  
(540)

**BELET**

(730) **Belet a.s.**, Dělnická 1253/37, Vejprty, 43191, CZ  
(740) Rott, Růžička & Guttman a spol., Vyskočilova 1566, Praha 4, Michle, 14000  
(510) Kovový nábytek, speciální nábytek sportovní pro vybavení hřišť a tělocvičen, sportovní doplňky jako minibazény, vysokozdvížené hydraulické vozíky, jeřábky, stavební kolečka pevná a skládací.  
(511) 7, 12, 20, 28  
(210) O-45788

(111) **171758**  
(220) 26.09.1991  
(151) 22.12.1992  
(540)



(730) **Lindoneo, s.r.o.**, Novoměstská 2170/1c, Brno, Řečkovice, 62100, CZ  
(510) Chirurgické nástroje a přístroje humánní a veterinární, diagnostické nástroje a přístroje lékařské, nástroje, přístroje a pomůcky pro zubní lékařství, chirurgická pomocná a ostatní lékařská zařízení, orthopedické přístroje a pomůcky, laboratorní přístroje, nástroje a pomůcky, potřeby a náčiní pro chov hospodářského zvířectva, relais a samočinné regulátory teploty, horkovzdušné sterilizátory elektrické, rentgenové přístroje lékařské, rentgenové přístroje průmyslové, elektroléčebné přístroje terapeutické, elektrické přístroje diagnostické, rentgenové lampy lékařské, rentgenové lampy průmyslové, rentgenové ventily.  
(511) 9, 10, 11  
(210) O-63865

(111) **171759**  
(220) 26.09.1991  
(151) 18.12.1992  
(540)

# Chirana

(730) **Lindoneo, s.r.o.**, Novoměstská 2170/1c, Brno, Řečkovice, 62100, CZ  
(510) Chirurgické přístroje humánní a veterinární, diagnostické přístroje lékařské, přístroje a pomůcky pro zubní lékařství, chirurgická pomocná a ostatní lékařská zařízení, orthopedické přístroje a pomůcky, laboratorní přístroje, nástroje a pomůcky, potřeby a náčiní pro chov hospodářského zvířectva, relais a samočinné regulátory teploty, horkovzdušné sterilizátory elektrické, rentgenové přístroje lékařské, rentgenové přístroje průmyslové, elektroléčebné přístroje terapeutické, elektrické přístroje diagnostické, rentgenové lampy lékařské, rentgenové lampy průmyslové, rentgenové ventily.  
(511) 9, 10, 11  
(210) O-63866

(111) **173279**  
(220) 03.10.1991  
(151) 16.08.1993  
(540)



(730) **Alena Cermanová**, 5. května 1343, Rožnov pod Radhoštěm, 75661, CZ  
(510) Drobné dárkové předměty jako panenky, figurky, polštářky, nástěnné ozdoby, bižuterie, malované skleničky.

(511) 14, 21, 28  
(210) O-63953

(111) **173554**  
(220) 15.10.1991  
(151) 16.09.1993  
(540)

## KARIN

(730) **Severochema, družstvo pro chemickou výrobu, Liberec**, Vilová 333/2, Liberec, Liberec X-Františkov, 46010, CZ  
(510) (3) prací a avivážní prostředky, chemodrogistické výrobky, kosmetické výrobky.  
(511) 3  
(210) O-64151

(111) **175302**  
(220) 21.02.1992  
(151) 21.03.1994  
(540)

## NIELSEN

(730) **Nielsen Design GmbH**, Röntgenstraße 8.12, Rheda-Wiedenbrück, DE  
(740) Kania, Sedlák, Smola, s.r.o., Mendlovo náměstí 907/1a, Brno, Staré Brno, 60300  
(510) Kovové a hliníkové obrazové rámy, závěsové háky, očka, hřebíky, závlačky, kolíky a svorníky pro zavěšování a upevnování obrazů a obrazových ráků; kovové protlačované tvarové materiály a profily; obrazy, malby, dekorace stěn ve formě obrazů, tisků a grafických ilustrací; fotografické rámy, obrazové rámy ze dřeva a plastiku, tyče, kolejnice a výlisky a zdobné tyče, kolejnice pro obrazy a obrazové rámy, zrcadlové rámy.  
(511) 6, 16, 20  
(210) O-66706

(111) **175516**  
(220) 04.05.1992  
(151) 28.03.1994  
(540)

# ZUKADO

(730) **Dobřecký Vladimír Ing.**, č. p. 209, Holasovice, 74774, CZ  
(510) Periodický tisk, periodické publikace; jejich distribuce; vydavatelská činnost; strojní zpracování dat.  
(511) 16, 35, 41  
(210) O-68321

(111) **175876**  
(220) 26.03.1992  
(151) 26.04.1994  
(540)

## V ZÁTIŠÍ

(730) **Zátiší Catering Group a.s.**, Novotného lávka 200/5, Praha 1, Staré Město, 11000, CZ  
(740) NS Legal advokátní kancelář, s.r.o., Mgr. Petr Nipl, advokát, Na Pankráci 449/11, Praha 4, Nusle, 14000  
(510) veřejné stravování, ubytovací zařízení, hotely, zprostředkovatelská činnost v této oblasti.  
(511) 42  
(210) O-67535

(111) **177201**  
(220) 14.11.1991  
(151) 08.06.1994  
(540)

## CARDIOTEC

(730) **BRACCO SUISSE S.A.**, Via Cantonale, Galleria 2, CH 6928 Manno, CH  
(740) Vsetečka Zelený Švorčík a partneři, advokátní a patentová kancelář, JUDr. Michal Havlík, advokát, Hálkova 1406/2, Praha 2, Nové Město, 12000  
(510) (5) kontrastní látka pro zobrazování srdce.

(511) 5  
(210) O-64774

(511) 35, 39, 42  
(210) O-171392

(111) **177313**  
(220) 28.08.1992  
(151) 14.06.1994  
(540)



(730) **DESMO a.s.**, Radlická 103/2485, Praha 5, 15000, CZ  
(740) Halaxová & Halaxová TETRAPAT, RNDr. Zdeňka Halaxová, Jinonická 80, Praha 5, 15700  
(510) Výroba, dodávky a montáže ocelových konstrukcí staveb a zařízení pro technologii, kovodělné výrobky účelového užití.  
(511) 6, 37, 39  
(210) O-71194

(111) **180242**  
(220) 31.01.1992  
(151) 12.10.1994  
(540)



(730) **Michal Moravec**, Pod Terebkou 11, Praha 4, 14000, CZ  
(510) Neperiodické publikace, vydávání a rozšiřování neperiodických publikací.  
(511) 16, 41  
(210) O-66214

(111) **242770**  
(220) 11.09.2001  
(151) 22.03.2002  
(540)



(591) Barevná  
(730) **ČEZ a. s.**, Duhová 2/1444, Praha 4, 14053, CZ  
(740) JUDr. Aleš Zábřeh, advokát, Na Beránce 57/2, Praha 6, Dejvice, 16000  
(510) (35) inzertní, reklamní a propagační činnost, poskytování pomoci při provozu obchodu, obstaravatelská a zprostředkovatelská činnost v oblasti obchodu, zejména v oblasti energetiky, marketing, obchodní výstavy, obchodní administrativa, dovoz a vývoz elektřiny; (39) doprava a skladování, zejména distribuce a transfer elektřiny, rozvod tepla, doprava a skladování radioaktivních odpadů, pronájem dopravních prostředků a skladišť; (42) inženýrská, projekční, poradenská a zástupčí činnost, zejména v odvětví energetiky, pronájem strojů a přístrojů sloužících pro přenos elektřiny, vývoj a tvorba software, ubytovací a stravovací služby.

(111) **242771**  
(220) 11.09.2001  
(151) 22.03.2002  
(540)



(591) Barevná  
(730) **ČEZ a. s.**, Duhová 2/1444, Praha 4, 14053, CZ  
(740) JUDr. Aleš Zábřeh, advokát, Na Beránce 57/2, Praha 6, Dejvice, 16000  
(510) (35) inzertní, reklamní a propagační činnost, poskytování pomoci při provozu obchodu, obstaravatelská a zprostředkovatelská činnost v oblasti obchodu, zejména v oblasti energetiky, marketing, obchodní výstavy, obchodní administrativa, dovoz a vývoz elektřiny; (39) doprava a skladování, zejména distribuce a transfer elektřiny, rozvod tepla, doprava a skladování radioaktivních odpadů, pronájem dopravních prostředků a skladišť; (42) inženýrská, projekční, poradenská a zástupčí činnost, zejména v odvětví energetiky, pronájem strojů a přístrojů sloužících pro přenos elektřiny, vývoj a tvorba software, ubytovací a stravovací služby.  
(511) 35, 39, 42  
(210) O-171393

(111) **243980**  
(220) 24.10.2001  
(151) 23.04.2002  
(540)

### MAXIS micro

(730) **MAXIS a.s.**, Slezská 2127/13, Praha 2, Vinohrady, 12000, CZ  
(740) Patentová a známková kancelář, Ing. Jaromír Příkrýl, Včelín 1161, Hulín, 76824  
(510) (10) kompresivní návleky, pružné ortopedické bandáže, kompresivní punčochové výrobky, kompresivní návleky a části ústroje zhotovené z pružné pleteniny, pružná pletenina pro léčebné účely; (24) textilie a textilní výrobky neobsažené v jiných třídách; (25) oděvy všeho druhu, spodní prádlo všeho druhu.  
(511) 10, 24, 25  
(210) O-173025

(111) **244595**  
(220) 06.09.2001  
(151) 23.05.2002  
(540)



### RAINBOW ELECTRICITY

(730) **ČEZ a. s.**, Duhová 2/1444, Praha 4, 14053, CZ  
(740) JUDr. Aleš Zábřeh, advokát, Na Beránce 57/2, Praha 6, Dejvice, 16000  
(510) (35) inzertní, reklamní a propagační činnost, poskytování pomoci při provozu obchodu, obstaravatelská a zprostředkovatelská činnost v oblasti obchodu, zejména v oblasti energetiky, dovoz a vývoz elektřiny; (39) doprava a skladování, zejména distribuce a transfer elektřiny, rozvod



elektriny a tepla, doprava a skladování radioaktivních odpadů; (40) výroba elektriny a tepla.  
(511) 35, 39, 40  
(210) O-171192

(111) **244598**  
(220) 06.09.2001  
(151) 23.05.2002  
(540)

(111) **244596**  
(220) 06.09.2001  
(151) 23.05.2002  
(540)



RAINBOW ENERGY

(730) ČEZ a. s., Duhová 2/1444, Praha 4, 14053, CZ  
(740) JUDr. Aleš Zábrš, advokát, Na Beránce 57/2, Praha 6, Dejvice, 16000  
(510) (35) inzertní, reklamní a propagační činnost, poskytování pomoci při provozu obchodu, obstaravatelská a zprostředkovatelská činnost v oblasti obchodu, zejména v oblasti energetiky, dovoz a vývoz elektriny; (39) doprava a skladování, zejména distribuce a transfer elektriny, rozvod elektriny a tepla, doprava a skladování radioaktivních odpadů; (40) výroba elektriny a tepla.  
(511) 35, 39, 40  
(210) O-171193

(111) **244597**  
(220) 06.09.2001  
(151) 23.05.2002  
(540)



RAINBOW

(730) ČEZ a. s., Duhová 2/1444, Praha 4, 14053, CZ  
(740) JUDr. Aleš Zábrš, advokát, Na Beránce 57/2, Praha 6, Dejvice, 16000  
(510) (35) inzertní, reklamní a propagační činnost, poskytování pomoci při provozu obchodu, obstaravatelská a zprostředkovatelská činnost v oblasti obchodu, zejména v oblasti energetiky, dovoz a vývoz elektriny; (39) doprava a skladování, zejména distribuce a transfer elektriny, rozvod elektriny a tepla, doprava a skladování radioaktivních odpadů; (40) výroba elektriny a tepla.  
(511) 35, 39, 40  
(210) O-171194



DUHOVÁ ELEKTRINA

(730) ČEZ a. s., Duhová 2/1444, Praha 4, 14053, CZ  
(740) JUDr. Aleš Zábrš, advokát, Na Beránce 57/2, Praha 6, Dejvice, 16000  
(510) (35) inzertní, reklamní a propagační činnost, poskytování pomoci při provozu obchodu, obstaravatelská a zprostředkovatelská činnost v oblasti obchodu, zejména v oblasti energetiky, dovoz a vývoz elektriny; (39) doprava a skladování, zejména distribuce a transfer elektriny, rozvod elektriny a tepla, doprava a skladování radioaktivních odpadů; (40) výroba elektriny a tepla.  
(511) 35, 39, 40  
(210) O-171196

(111) **244599**  
(220) 06.09.2001  
(151) 23.05.2002  
(540)



DUHOVÁ ENERGIE

(730) ČEZ a. s., Duhová 2/1444, Praha 4, 14053, CZ  
(740) JUDr. Aleš Zábrš, advokát, Na Beránce 57/2, Praha 6, Dejvice, 16000  
(510) (35) inzertní, reklamní a propagační činnost, poskytování pomoci při provozu obchodu, obstaravatelská a zprostředkovatelská činnost v oblasti obchodu, zejména v oblasti energetiky, dovoz a vývoz elektriny; (39) doprava a skladování, zejména distribuce a transfer elektriny, rozvod elektriny a tepla, doprava a skladování radioaktivních odpadů; (40) výroba elektriny a tepla.  
(511) 35, 39, 40  
(210) O-171197

(111) **244610**  
(220) 12.09.2001  
(151) 23.05.2002  
(540)



(591) Barevná  
(730) Pivovar Černá Hora, a.s., nám. U Pivovaru 3, Černá Hora, 67921, CZ  
(740) Langrova, s.r.o., Skrétova 1011/48, Plzeň, Jižní Předměstí, 30100  
(510) (32) piva všeho druhu, minerální vody, šumivé nápoje a jiné nealkoholické nápoje, sirupy a jiné přípravky na výrobu nealkoholických nápojů, ovocné a zeleninové šťávy, výtažky z chmele na výrobu piva; (33) vína, destiláty a jiné alkoholické nápoje; (42) vývoj a výzkum nových výrobků v oblasti pivovarnictví a sladovnictví, odborné poradenství v oblasti pivovarnictví a sladovnictví, hostinská činnost  
(511) 32, 33, 42  
(210) O-171449

(111) **245136**  
(220) 16.08.2001  
(151) 24.06.2002  
(540)



(730) SP Econom Consult, s.r.o., Murmanská 1475/4, Praha 10, 10000, CZ  
(740) PatentCentrum Sedláč & Partners s.r.o., Okružní 2824, České Budějovice, České Budějovice 3, 37001  
(510) (35) daňové poradenství - daňové příznání, činnost organizačních, ekonomických a účetních poradců, vedení účetnictví, zprostředkovatelská činnost v oblasti ekonomiky; (36) daňové poradenství s výjimkou daňového příznání; (41) školící činnost v oblasti ekonomiky a účetnictví.  
(511) 35, 36, 41  
(210) O-170593

(111) **245174**  
(220) 29.08.2001  
(151) 24.06.2002  
(540)

## BARRACUDA

(730) BARRACUDA CZ spol. s r.o., Bělohorská 197/126, Praha 6 - Břevnov, 16000, CZ  
(740) INPARTNERS GROUP, Ing. Dušan Kendereški, Tuřanka 1519/115a, Brno, Slatina, 62700  
(510) (24) tkaniny a textilní výrobky, tkaniny a textilní výrobky z mikrovlákna, zejména mycí rukavice, rukavice toaletní, ubrusy textilní, ručníky, textilní utěrky, žínky pro hygienické účely, povlečení, prostěradla, osušky, ubrusy, stolní pokrývky ložní, záclony, ložní prádlo, textilní tapety, textilie, zejména netkané textilie; (25) pánské, dámské a dětské oděvy, zejména kalhoty, plavky, spodní prádlo, kloboučnické zboží, košile, pulovry, kabáty, sportovní oblečení, dětské a kojenecké zboží, pláště, kostýmy, zakázkové oděvy, kožené oděvy, koženkové a textilní opasky, obuv, sportovní obuv, trepky; (35) zprostředkovatelské služby v oblasti obchodu.

(511) 24, 25, 35  
(210) O-170935

(111) **245198**  
(220) 06.09.2001  
(151) 24.06.2002  
(540)



(730) ČEZ a. s., Duhová 2/1444, Praha 4, 14053, CZ  
(740) JUDr. Aleš Zábřeh, advokát, Na Beránce 57/2, Praha 6, Dejvice, 16000  
(510) (35) inzertní, reklamní a propagační činnost, poskytování pomoci při provozu obchodu, obstaravatelská a zprostředkovatelská činnost v oblasti obchodu, zejména v oblasti energetiky, dovoz a vývoz elektřiny; (39) doprava a skladování, zejména distribuce a transfer elektřiny, rozvod elektřiny a tepla, doprava a skladování radioaktivních odpadů; (40) výroba elektřiny a tepla.  
(511) 35, 39, 40  
(210) O-171198

(111) **245199**  
(220) 06.09.2001  
(151) 24.06.2002  
(540)



(730) ČEZ a. s., Duhová 2/1444, Praha 4, 14053, CZ  
(740) JUDr. Aleš Zábřeh, advokát, Na Beránce 57/2, Praha 6, Dejvice, 16000  
(510) (35) inzertní, reklamní a propagační činnost, poskytování pomoci při provozu obchodu, obstaravatelská a zprostředkovatelská činnost v oblasti obchodu, zejména v oblasti energetiky, dovoz a vývoz elektřiny; (39) doprava a skladování, zejména distribuce a transfer elektřiny, rozvod elektřiny a tepla, doprava a skladování radioaktivních odpadů; (40) výroba elektřiny a tepla.  
(511) 35, 39, 40  
(210) O-171199

(111) 245200  
(220) 06.09.2001  
(151) 24.06.2002  
(540)



MODRÁ ELEKTRINA

(730) ČEZ a. s., Duhová 2/1444, Praha 4, 14053, CZ  
(740) JUDr. Aleš Zábrš, advokát, Na Beránce 57/2, Praha 6, Dejvice, 16000  
(510) (35) inzertní, reklamní a propagační činnost, poskytování pomoci při provozu obchodu, obstaravatelská a zprostředkovatelská činnost v oblasti obchodu, zejména v oblasti energetiky, dovoz a vývoz elektřiny; (39) doprava a skladování, zejména distribuce a transfer elektřiny, rozvod elektřiny a tepla, doprava a skladování radioaktivních odpadů; (40) výroba elektřiny a tepla.

(511) 35, 39, 40  
(210) O-171200

(111) 245201  
(220) 06.09.2001  
(151) 24.06.2002  
(540)



ZELENÁ ELEKTRINA

(730) ČEZ a. s., Duhová 2/1444, Praha 4, 14053, CZ  
(740) JUDr. Aleš Zábrš, advokát, Na Beránce 57/2, Praha 6, Dejvice, 16000  
(510) (35) inzertní, reklamní a propagační činnost, poskytování pomoci při provozu obchodu, obstaravatelská a zprostředkovatelská činnost v oblasti obchodu, zejména v oblasti energetiky, dovoz a vývoz elektřiny; (39) doprava a skladování, zejména distribuce a transfer elektřiny, rozvod elektřiny a tepla, doprava a skladování radioaktivních odpadů; (40) výroba elektřiny a tepla.

(511) 35, 39, 40  
(210) O-171201

(111) 245202  
(220) 06.09.2001  
(151) 24.06.2002  
(540)



ŽLUTÁ ELEKTRINA

(730) ČEZ a. s., Duhová 2/1444, Praha 4, 14053, CZ  
(740) JUDr. Aleš Zábrš, advokát, Na Beránce 57/2, Praha 6, Dejvice, 16000  
(510) (35) inzertní, reklamní a propagační činnost, poskytování pomoci při provozu obchodu, obstaravatelská a zprostředkovatelská činnost v oblasti

obchodu, zejména v oblasti energetiky, dovoz a vývoz elektřiny; (39) doprava a skladování, zejména distribuce a transfer elektřiny, rozvod elektřiny a tepla, doprava a skladování radioaktivních odpadů; (40) výroba elektřiny a tepla.

(511) 35, 39, 40  
(210) O-171202

(111) 245203  
(220) 06.09.2001  
(151) 24.06.2002  
(540)



ČERVENÁ ELEKTRINA

(730) ČEZ a. s., Duhová 2/1444, Praha 4, 14053, CZ  
(740) JUDr. Aleš Zábrš, advokát, Na Beránce 57/2, Praha 6, Dejvice, 16000  
(510) (35) inzertní, reklamní a propagační činnost, poskytování pomoci při provozu obchodu, obstaravatelská a zprostředkovatelská činnost v oblasti obchodu, zejména v oblasti energetiky, dovoz a vývoz elektřiny; (39) doprava a skladování, zejména distribuce a transfer elektřiny, rozvod elektřiny a tepla, doprava a skladování radioaktivních odpadů; (40) výroba elektřiny a tepla.

(511) 35, 39, 40  
(210) O-171203

(111) 245204  
(220) 06.09.2001  
(151) 24.06.2002  
(540)



FIALOVÁ ELEKTRINA

(730) ČEZ a. s., Duhová 2/1444, Praha 4, 14053, CZ  
(740) JUDr. Aleš Zábrš, advokát, Na Beránce 57/2, Praha 6, Dejvice, 16000  
(510) (35) inzertní, reklamní a propagační činnost, poskytování pomoci při provozu obchodu, obstaravatelská a zprostředkovatelská činnost v oblasti obchodu, zejména v oblasti energetiky, dovoz a vývoz elektřiny; (39) doprava a skladování, zejména distribuce a transfer elektřiny, rozvod elektřiny a tepla, doprava a skladování radioaktivních odpadů; (40) výroba elektřiny a tepla.

(511) 35, 39, 40  
(210) O-171204

(111) 245205  
(220) 06.09.2001  
(151) 24.06.2002  
(540)



ORANŽOVÁ ELEKTŘINA

(730) ČEZ a. s., Duhová 2/1444, Praha 4, 14053, CZ  
(740) JUDr. Aleš Zábrš, advokát, Na Beránce 57/2, Praha 6, Dejvice, 16000  
(510) (35) inzertní, reklamní a propagační činnost, poskytování pomoci při provozu obchodu, obstaravatelská a zprostředkovatelská činnost v oblasti obchodu, zejména v oblasti energetiky, dovoz a vývoz elektřiny; (39) doprava a skladování, zejména distribuce a transfer elektřiny, rozvod elektřiny a tepla, doprava a skladování radioaktivních odpadů; (40) výroba elektřiny a tepla.  
(511) 35, 39, 40  
(210) O-171205

(111) 245206  
(220) 06.09.2001  
(151) 24.06.2002  
(540)



DUHOVÁ CENA

(730) ČEZ a. s., Duhová 2/1444, Praha 4, 14053, CZ  
(740) JUDr. Aleš Zábrš, advokát, Na Beránce 57/2, Praha 6, Dejvice, 16000  
(510) (35) inzertní, reklamní a propagační činnost, poskytování pomoci při provozu obchodu, obstaravatelská a zprostředkovatelská činnost v oblasti obchodu, zejména v oblasti energetiky, dovoz a vývoz elektřiny; (39) doprava a skladování, zejména distribuce a transfer elektřiny, rozvod elektřiny a tepla, doprava a skladování radioaktivních odpadů; (40) výroba elektřiny a tepla.  
(511) 35, 39, 40  
(210) O-171206

(111) 245224  
(220) 14.09.2001  
(151) 24.06.2002  
(540)

Caravan

(730) Vavera Jaroslav, Tř. Dr. Edvarda Beneše 279/19, Soběslav, 39201, CZ  
(510) (9) potápěčské oděvy, potápěčské přístroje, dýchací přístroje pro plavání pod vodou, nosiče dat obsahující publikace v elektronické podobě, brýle, dalekohledy, dálkoměry, kompas, filmové kamery, fotoaparáty, přístroje

na zaznamenávání času, audio-video kompaktní disky, přesné měřicí přístroje, monitory, navigační přístroje a nástroje, plováky, nahaný počítačový software, radiotelefonní zařízení, rychloměry, plovací vesty, vysílačky; (16) atlasy, časopisy, fotografie, kalendáře, kancelářské potřeby, katalogy, knihy, noviny, papírenské výrobky, prospekty, mapy, obtisky, pohlednice, reprodukce, samolepky, tiskoviny; (35) reklama, organizování komerčních a reklamních výstav, předvádění zboží, distribuce vzorků zboží; (41) nakladatelská a vydavatelská činnost, vydávání knih, publikací, časopisů, datových souborů včetně jejich elektronické podoby, korespondenční kurzy, výroba zvukových a zvukově obrazových záznamů, organizování a vedení seminářů, přednášek a soutěží, zábava, vzdělávací informace, informace o možnostech zábavy a rekreace, klubové služby, organizování kulturních výstav, půjčování potápěčské výstroje, praktický výcvik, zkoušení.

(511) 9, 16, 35, 41  
(210) O-171559

(111) 245316  
(220) 14.11.2001  
(151) 24.06.2002  
(540)

TEK-THERM

(730) OZ TEKTON s.r.o., Havlíčkova 3084, Kladno, 27204, CZ  
(510) (1) chemické výrobky pro průmysl, zejména stavebnictví, prostředky ochranné na beton, cihly, zdivo; (2) barvy a barviva, barvy nátěrové a nástřikové na kov, dřevo, sklo, stavební nátěrové barvy; (17) hmoty těsnící a izolační, stěrkové, nátěrové a nástřikové termoizolační hmoty, izolační látky proti vlhkosti, hmoty pro tlumení zvuku; (19) nekovové stavební hmoty, termoizolační a ohnivzdorné omítky.  
(511) 1, 2, 17, 19  
(210) O-173782

(111) 245918  
(220) 04.09.2001  
(151) 29.07.2002  
(540)

VITAL

(730) Schicht s.r.o., Hradiště 96/8, Ústí nad Labem, Ústí nad Labem-centrum, 40001, CZ  
(510) (29) rostlinné tuky jedlé.  
(511) 29  
(210) O-171076

(111) 245985  
(220) 18.09.2001  
(151) 29.07.2002  
(540)

OZONE

(730) Ozone Gliders Limited, 2 Queens Drive Bare Morecambe, Lancashire, LA4 6LN, GB  
(740) C|K|T ČERVENKA TURKOVÁ & PARTNERS Advokátní, patentová a známková kancelář, Mgr. Jana Turková, advokát, Anny Letenské 34/7, Praha 2, Vinohrady, 12000  
(510) (18) kožená galanterie, předměty z kůže a jejich imitací, kabelky, doplňky z kůže a jejich imitací, zařazené ve tř. 18, sedlářské a brašnářské výrobky, kabely, brašny, batohy; (25) pánské, dámské a dětské oděvy jako kalhoty, košile, svetry, pulovry, kabáty, prádlo, spodní prádlo, sportovní oblečení, pláště, kostýmy, zakázkové oděvy, opasky; (28) sportovní potřeby pro kiting.  
(511) 18, 25, 28  
(210) O-171605

(111) **246028**  
(220) 03.10.2001  
(151) 29.07.2002  
(540)

**PELUPA**

(730) **PENCO spol. s r.o.**, Oděská 333/5, Praha 9, Čakovice, 19600, CZ  
(740) Mgr. David Müller, Filipova 2016/6, Praha 4, Chodov, 14800  
(510) (5) výrobky dietetické, pro léčebné účely, potraviny pro děti, batolata a nemocné k léčebným účelům, potravinové přípravky a doplňky všeho druhu, jako posilující poživatiny, vitamínové přípravky, poživatiny pro doplnění redukčních diet nebo přípravků pro hubnutí - vše s léčebnými účinky, přípravky s léčebnými účinky obsahující biochemické katalyzátory, zejména pro fyzicky aktivní osoby, rekonvalescenty a nemocné - vše výše uvedené určené k léčebným účelům, desinfekční prostředky, WC deodoranty, WC osvěžovače, WC gely, prostředky k ničení plevele a k hubnutí živočišných škůdců, přípravky zvěrolékařské, diabetické přípravky pro léčebné účely; (29) maso, ryby, drůbež, zvěřina, paštiky, masové výtažky, ovoce a zelenina konzervované, sušené a zavařené, želé, džemy, kompoty, vejce, mléko a mléčné výrobky, výrobky na bázi brambor, jako bramborové lupínky a pod., oleje a tuky jedlé, ovocné dřeně; (30) oplatky, cukrovinky, včetně gumových a esencí pro cukrovinky, cukrářské výrobky všeho druhu, káva, čaj, kakao, cukr, rýže, kávové náhražky, med, sirup melasový, droždí pro kynutí, sůl, hořčice, ocet, omáčky, kečup, koření, zmrzliny, led pro osvěžení, obilné vločky, výrobky na bázi sušené bramborové kaše, pšeničné mouky nativních a modifikovaných škrobů, jako bramborové těsto v prášku, bramborová kaše v prášku, bramborové drtě, bramborové krokety v prášku, bramborové noky v prášku, směs pro přípravu knedlíků.  
(511) 5, 29, 30  
(210) O-172097

(111) **246093**  
(220) 17.10.2001  
(151) 29.07.2002  
(540)

**HETLINE FORTE**

(730) **HET spol. s r.o.**, 61, Ohnič, 41765, CZ  
(740) FISCHER & PARTNER IP s.r.o., Na hrobci 294/5, Praha 2, Nové Město, 12800  
(510) (2) barvy a laky, především malířské barvy a nátěry, pro interiér i exteriér, včetně tónovacích barev a pigmentů a včetně barev s přísadami, především s přísadami strukturálními, protiplišňovými, aromatickými a optickými.  
(511) 2  
(210) O-172619

(111) **246094**  
(220) 17.10.2001  
(151) 29.07.2002  
(540)

**HET BRILLANT**

(730) **HET spol. s r.o.**, 61, Ohnič, 41765, CZ  
(740) FISCHER & PARTNER IP s.r.o., Na hrobci 294/5, Praha 2, Nové Město, 12800  
(510) (2) barvy a laky, především malířské barvy a nátěry, pro interiér i exteriér, včetně tónovacích barev a pigmentů a včetně barev s přísadami, především s přísadami strukturálními, protiplišňovými, aromatickými a optickými.  
(511) 2  
(210) O-172620

(111) **246096**  
(220) 17.10.2001  
(151) 29.07.2002  
(540)

**HET MIKRAL**

(730) **HET spol. s r.o.**, 61, Ohnič, 41765, CZ  
(740) FISCHER & PARTNER IP s.r.o., Na hrobci 294/5, Praha 2, Nové Město, 12800  
(510) (2) barvy a laky, především malířské barvy a nátěry, pro interiér i exteriér, včetně tónovacích barev a pigmentů a včetně barev s přísadami, především s přísadami strukturálními, protiplišňovými, aromatickými a optickými.  
(511) 2  
(210) O-172622

(111) **246097**  
(220) 17.10.2001  
(151) 29.07.2002  
(540)

**HETCOLOR**

(730) **HET spol. s r.o.**, 61, Ohnič, 41765, CZ  
(740) FISCHER & PARTNER IP s.r.o., Na hrobci 294/5, Praha 2, Nové Město, 12800  
(510) (2) barvy a laky, především malířské barvy a nátěry, pro interiér i exteriér, včetně tónovacích barev a pigmentů a včetně barev s přísadami, především s přísadami strukturálními, protiplišňovými, aromatickými a optickými.  
(511) 2  
(210) O-172623

(111) **246553**  
(220) 03.09.2001  
(151) 26.08.2002  
(540)

**CLIMBER**

(730) **CLIM CZ, s.r.o.**, Kubelíkova 1224/42, Praha 3, Žižkov, 13000, CZ  
(740) Ing. Zdeněk Kučera, Dlouhá 207, Slušovice, 76315  
(510) (24) tkaniny, ložní prádlo, povlečení, ubrusy, záclony; (25) pánské, dámské a dětské oděvy jako kalhoty, košile, svetry, pulovry, kabáty, prádlo, spodní prádlo, sportovní oblečení, dětské a kojenecké zboží, pláště, kostýmy, zakázkové oděvy, obuv; (40) šití oděvů a ložního prádla, zakázkové krejčovství.  
(511) 24, 25, 40  
(210) O-171027

(111) **246556**  
(220) 03.09.2001  
(151) 26.08.2002  
(540)



(730) **Zabloužil Libor**, Dvořákova 4, Brno, 60200, CZ  
(740) KANIA, SEDLÁK, SMOLA Patentová a známková kancelář, Ing. Lucie Lunzarová, patentový zástupce, Mendlovo náměstí 907/1a, Brno, Staré Brno, 60300  
(510) (39) služby cestovních agentur, zejména pro sportovce a milovníky extrémních sportů, zařazené do třídy 39; (41) klubové služby; (42) služby cestovních agentur, zejména pro sportovce a milovníky extrémních sportů, zařazené do třídy 42.  
(511) 39, 41, 42  
(210) O-171032

(111) **246602**  
(220) 11.09.2001  
(151) 26.08.2002  
(540)

### ROOT CYCLONE

(730) **Dyson Technology Limited**, Tetbury Hill, Malmesbury, Wiltshire SN16 ORP, GB  
(740) TRAPLOVÁ-HAKR-KUBÁT Advokátní a patentová kancelář, Mgr. Jana Šuranová Traplová, Přístavní 24, Praha 7, 17000  
(510) (7) elektrické přístroje pro použití v kuchyni a prádelně, pračky a myčky nádobí, přístroje pro čištění, leštění a šamponování podlah a koberců, vysavače, šamponovače koberců a leštiče podlah, čističe podlah a koberců na bázi páry, elektrické motory, přístroje pro odstředování, části, součásti a příslušenství pro výše uvedené zboží.  
(511) 7  
(210) O-171407

(111) **246603**  
(220) 11.09.2001  
(151) 26.08.2002  
(540)

### ROOT

(730) **Dyson Technology Limited**, Tetbury Hill, Malmesbury, Wiltshire SN16 ORP, GB  
(740) TRAPLOVÁ-HAKR-KUBÁT Advokátní a patentová kancelář, Mgr. Jana Šuranová Traplová, Přístavní 24, Praha 7, 17000  
(510) (7) elektrické přístroje pro použití v kuchyni a prádelně, pračky a myčky nádobí, přístroje pro čištění, leštění a šamponování podlah a koberců, vysavače, šamponovače koberců a leštiče podlah, čističe podlah a koberců na bázi páry, přístroje pro odstředování, části, součásti a příslušenství pro výše uvedené zboží.  
(511) 7  
(210) O-171408

(111) **246612**  
(220) 13.09.2001  
(151) 26.08.2002  
(540)

### TRAFIKANT

(730) **První novinová společnost a.s.**, Pátekova 1/2773, Praha 9, Horní Počernice, 19300, CZ  
(740) DKS LEGAL, Mgr. Marek Doleček, Ostrovní 126/30, Praha 1, Nové Město, 11000  
(510) (16) periodické a neperiodické publikace, časopisy, tiskoviny; (41) nakladatelská a vydavatelská činnost.

(511) 16, 41  
(210) O-171506

(111) **246652**  
(220) 21.09.2001  
(151) 26.08.2002  
(540)

### ASANOX

(730) **Severochema, družstvo pro chemickou výrobu, Liberec**, Vilová 333/2, Liberec, Liberec X-Františkov, 46010, CZ  
(510) (3) přípravky pro bělení a jiné prostředky ku praní, namáčení, přípravky pro čištění, odmašťování; (5) dezinfekční přípravky.  
(511) 3, 5  
(210) O-171712

(111) **246681**  
(220) 26.09.2001  
(151) 26.08.2002  
(540)



(730) **Severochema, družstvo pro chemickou výrobu, Liberec**, Vilová 333/2, Liberec, Liberec X-Františkov, 46010, CZ  
(740) Kvítek Jiří, Pod průsekem 11, Praha 10, 10200  
(510) (1) chemické výrobky určené pro průmysl, vědy a fotografii, jakož i pro zemědělství, zahradnictví a lesnictví, hnojiva pro půdu, lepidla pro průmysl, chemické přípravky k čištění komínů (krbů); (3) přípravky pro bělení a jiné prostředky ku praní, namáčení, apretaci, škrobení a avivování, přípravky pro čištění, leštění, odmašťování a broušení, mýdla, vonné oleje, kosmetiky zubní pasty, čistící a kosmetické přípravky pro zvířata, chemické prostředky pro ošetřování a údržbu automobilů; (5) antiparazitní a repelentní přípravky, dezinfekční přípravky, dezodoranty, osvěžovače ovzduší.  
(511) 1, 3, 5  
(210) O-171926

(111) **246767**  
(220) 24.10.2001  
(151) 26.08.2002  
(540)

### UEM

(730) **Ústav esteticke medicíny, a.s.**, Vyehradská 49, Praha 2, 12800, CZ  
(740) BOHEMIA PATENT, Ing. Jana Vandělíková, Petráská 1136/12, Praha 1, Nové Město, 11000  
(510) (3) přípravky bělicí, prací, k čištění, mýdla, parfumerie, vonné oleje, kosmetika, vlasové vody, zubní pasty, barviva na vlasy, depilatorní vosk, depilatorní vodičky, masti nebo jiné prostředky, desinfekční mýdlo, éterické oleje, kosmetické prostředky, konzervační prostředky na kůži, kosmetické pomády, přípravky k barvení řas a obočí, kosmetické přípravky pro péči o pokožku, kosmetické přípravky všeho druhu např. pro koupele, krémy, esence, přísady do koupelí, pomády, pudry, barviva, krémy kosmetické, leštidla na nehty, líčidla, masky pro kosmetické ošetření, masky pro odstraňování chloupků, mléka toaletní, nehty umělé, oleje na vlasy, růžový olej, rtěnky, tonika vlasová, tukové výrobky pro kosmetiku, umělé řasy, ústní vody, zubní pasty, mýdla, prostředky pro regeneraci vlasů, prostředky pro růst vlasů, kosmetické přípravky pro opalování, přípravky pro kosmetické lázně, přípravky na odstraňování lupů, šampóny všeho druhu, toaletní vody, žele petrolejové pro účely kosmetické; (5) výrobky farmaceutické, zdravotnické, hygienické, dietetické, výrobky pro léčebné účely, náplasti, obvazový materiál, žele petrolejové pro účely léčebné, přísady terapeutické do koupelí, přísady terapeutické do lázní, soli do koupelí léčebné, oleje medicínální, minerální pro léčebné účely, prostředky proti lupům, oleje medicínální, medicínální čaje, medicínální výrobky upravené do koupelí, masti proti úžehu, medicínální bahno, medicínální

kysličité koupele, minerální vody upravené pro léčebné účely, léčebné přípravky pro lázně, léky všeho druhu, masti všeho druhu, koupele jehličnaté, léčebné kyslíkaté koupele, kúra chinovníku, kořenovníku, angostury, lázně fluorescenční, lázně z přírodních minerálních vod, lecitin, jelení lůj, bahna léčebná, balzámy všeho druhu; (42) provozování zdravotnického zařízení, provozování lékárny, poskytování lékařských a kosmetických služeb, zejm. v oblasti péče o tělo a péče o pleť, kupř. neinvazní odstraňování vrásek a jiných projevů stárnutí kůže, transplantace vlasů a další výkony v oblasti estetické medicíny, alternativní léčba, klinika plastické chirurgie, léčebné pobyty.

(511) 3, 5, 42  
(210) O-173039

(111) **247362**  
(220) 03.10.2001  
(151) 24.09.2002  
(540)

**AGROP**

(730) **AGROP NOVA a. s.**, Ptený Dvůrek 99, Ptení, 79843, CZ  
(740) Václav Müller, patentový zástupce, Filipova 2016, Praha 4, 14800  
(510) (19) nekovové stavební materiály, dřevěné obložení, dřevo stavební, dveře nekovové, dýhy dřevěné, překližky, rámy okenní, řezivo, stavby přenosné nekovové, střechy, trámy, krokve; (20) nábytek všeho druhu, včetně kovového a kempinkového nábytku; (35) zprostředkovatelská činnost v oblasti obchodu a velkoobchodní činnosti, průzkum a analýzy trhů, marketing; (36) pronájem nemovitostí; (39) doprava, přeprava a skladování; (40) zpracování a úprava dřeva včetně jeho impregnace.

(511) 19, 20, 35, 36, 39, 40  
(210) O-172096

(111) **247364**  
(220) 05.10.2001  
(151) 24.09.2002  
(540)

 **GREEN-TECH M+H, s.r.o.**

(591) Barevná  
(730) **GREEN - TECH M+H, s. r. o.**, Průmyslová 2087, Velké Meziříčí, 59401, CZ  
(510) (7) zařízení pro regeneraci a likvidaci průmyslových kapalin, membránové separace, pásové automatické filtry; (40) regenerace olejů a chladících emulzí; (42) projektování.

(511) 7, 40, 42  
(210) O-172143

(111) **247385**  
(220) 11.10.2001  
(151) 24.09.2002  
(540)

**KAYAK**

(730) **BIANCHIN LUCIANO**, Via G. Galilei 24, CASELLA D'ASOLO, IT  
(740) Vsetečka Zelený Švorčík a partneři, advokátní a patentová kancelář, JUDr. Otakar Švorčík, Hálkova 1406/2, Praha 2, Nové Město, 12000

(510) (9) brýle a jejich doplňky - čočky, obroučky, pouzdra, závěsy (řetízky) k brýlím, závěsy (šňůrky) k brýlím; (25) oděvy všeho druhu, prádlo, plavky, výrobky z pleteniny oděvního charakteru všeho druhu, zejména tepláky, mikiny, polokošile, trička, punčochy a punčochové výrobky, doplňky oděvního charakteru z textilu, obuv, pokrývky hlavy.

(511) 9, 25  
(210) O-172347

(111) **247703**  
(220) 18.12.2001  
(151) 24.09.2002  
(540)

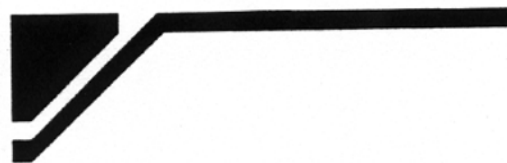

(730) **Koblížek Jan**, Moravské Bránice 124, Dolní Kounice, 66464, CZ  
(740) Mgr. Marie Žáková, patentový zástupce, Ostopovická 4, Troubsko, 66441  
(510) (37) údržba, servis a opravy silničních vozidel, údržba, servis a opravy čerpacích zařízení a pump, obstaravatelská a zprostředkovatelská činnost v této oblasti; (42) odborné poradenství v oblasti ochrany životního prostředí v souvislosti s prováděním a údržbou silničních vozidel, čerpacích stanic a pump, příprava technické dokumentace pro výše uvedené činnosti, zajišťování technických revizí, odborné technické poradenství včetně zprostředkování.

(511) 37, 42  
(210) O-175023

(111) **247866**  
(220) 08.03.2002  
(151) 24.09.2002  
(540)



(730) **Pavel Habětín s.r.o.**, Slavíkova 1611/5, Praha 2, 12000, CZ  
(740) Mgr. Svatopluk Šplechtna, Na příkopě 857/18, Praha 1, Nové Město, 11000

(510) (20) spací pytle na kempování; (24) spací pytle; (25) oděvy, obuv.  
(511) 20, 24, 25  
(210) O-177520

(111) **248163**  
(220) 20.09.2001  
(151) 29.10.2002  
(540)

### ICE WATER

(730) **Vyskočil Roman**, Lipová 991, Valtice, 69142, CZ  
(740) Ing. Róbert Porubčan, Puškinova 19, Ivanka pri Dunaji  
(510) (3) parfémy.  
(511) 3  
(210) O-171688

(111) **248172**  
(220) 30.09.2001  
(151) 29.10.2002  
(540)



INFOCENTRUM MĚSTA  
Karlovy Vary, o.p.s.

(730) **INFOCENTRUM MĚSTA Karlovy Vary, o.p.s.**, Husovo náměstí 270/2, Karlovy Vary, 36001, CZ  
(740) ZEMAN - podnikrušnohorská patentová a známková kancelář, Petr Zeman, patentový zástupce, Hradní 301/9, Loket, 35733  
(510) (9) strojně čitelné nosiče informací a informace na nich (textové, grafické i zvukové), informace šířené elektronickou cestou, software, přístroje a zařízení pro přenos, šíření a prezentaci informací; (16) papír, reklamní výrobky z papíru, dekorativní předměty z papíru, reklamní a informační poutače z papíru a plastů v jiné třídě neobsažené, periodické a neperiodické tiskoviny, zejména knihy, časopisy, příručky, bedekry, katalogy, prospekty, letáky, plakáty, pohlednice, fotografie a jiná vyobrazení, mapy, atlasy a jiná kartografická díla, obaly z papíru, vstupenky, jízdenky, místenky, letenky, lodní lístky, šatní lístky, kalendáře, psací a kancelářské potřeby a obaly na ně, výstupy počítačů na papírovém nosiči, tiskopisy, obaly z papíru a plastů obsažené v této třídě, kancelářský papír, dopisní papír, obálky, mapy kancelářské, záložky do knih, samolepky; (35) reklamní a propagační činnost včetně reklamy mediální a velkoplošné, soustředování a poskytování informací komerčního charakteru, inzertní služby, organizování a pořádání výstav a přehlídek komerčního charakteru, administrativní činnosti, kopírování tiskovin a listin; (36) služby směnárny, zprostředkování pojištění, úschovní služby vč. úschovy cenností, vydávání cestovních šeků, pokladní služby; (38) služby informační kanceláře, přenos a šíření zpráv a obrázků, zprostředkování televizního a rozhlasového vysílání; (39) zprostředkování přepravy osob a zavazadel, zajišťování a předprodej jízdenek, místenek, letenek a lodních lístků, soustředování a poskytování informací o jízdních a letových rádech a informací o dopravě obecně, provozování a zajišťování průvodcovských služeb, provozování garáží, parkovišť a odstavných ploch, dopravní dispečink, taxislužba; (41) vydavatelská činnost, soustředování a poskytování informací o vzdělávání, kultuře, sportu, zábavě a jiném trávení volného času, zajišťování a předprodej vstupenek, vzdělávací a lektorská činnost a její organizování, publikační činnost, pořádání výstav a přehlídek nekomerčního charakteru; (42) tvorba software vč. počítačové grafiky, soustředování a poskytování informací místopisných, společenských a politických, informací o historii, informací o počasí, služby tlumočnické a překladatelské vč. jejich zajišťování, zajišťování doprovodu lázeňských hostů, zprostředkování ubytování a stravování.  
(511) 9, 16, 35, 36, 38, 39, 41, 42  
(210) O-171945

(111) **248383**  
(220) 27.11.2001  
(151) 29.10.2002  
(540)

### Lavatec

(730) **Ivan Bohuňovský**, Bořetická 13, Brno, 68200, CZ  
(740) Ing. Žák Vítězslav, Lidická 51, Brno, 60200  
(510) (7) zařízení pro praní, sušení a čištění prádla, oblečení, včetně kožesin a dalšího textilního zboží, zařízení pro čištění koberců; (11) zařízení osvětlovací, topná, na výrobu páry, zařízení pro chlazení, sušení, větrání, pro rozvod vody, zařízení klimatizační a pro úpravu vzduchu v zařízeních prádel a čistíren; (37) montážní, opravárenské a servisní služby týkající se výše uvedených zařízení.  
(511) 7, 11, 37  
(210) O-174122

(111) **248384**  
(220) 27.11.2001  
(151) 29.10.2002  
(540)

### Lapauw

(730) **Ivan Bohuňovský**, Bořetická 13, Brno, 68200, CZ  
(740) Ing. Žák Vítězslav, Lidická 51, Brno, 60200  
(510) (7) zařízení pro praní, sušení a čištění prádla, oblečení, včetně kožesin a dalšího textilního zboží, zařízení pro čištění koberců; (11) zařízení osvětlovací, topná, na výrobu páry, zařízení pro chlazení, sušení, větrání, pro rozvod vody, zařízení klimatizační a pro úpravu vzduchu v zařízeních prádel a čistíren; (37) montážní, opravárenské a servisní služby týkající se výše uvedených zařízení.  
(511) 7, 11, 37  
(210) O-174123

(111) **248396**  
(220) 28.11.2001  
(151) 29.10.2002  
(540)

### COUNTRY HOME

(730) **UNITED BRANDS, s.r.o.**, Modletice 98, 25101, CZ  
(740) Rott, Růžička & Guttman a spol., Vyskočilova 1566, Praha 4, Michle, 14000  
(510) (32) piva, minerální vody, šumivé nápoje a jiné nápoje nealkoholické, nápoje a šťávy ovocné, sirupy a jiné přípravky k zhotovování nápojů; (33) alkoholické nápoje (s výjimkou pív).  
(511) 32, 33  
(210) O-174204

(111) **248398**  
(220) 28.11.2001  
(151) 29.10.2002  
(540)

### SANGRIA CLAUDIO

(730) **UNITED BRANDS, s.r.o.**, Modletice 98, 25101, CZ  
(740) Rott, Růžička & Guttman a spol., Vyskočilova 1566, Praha 4, Michle, 14000  
(510) (32) piva, minerální vody, šumivé nápoje a jiné nápoje nealkoholické, nápoje a šťávy ovocné, sirupy a jiné přípravky k zhotovování nápojů; (33) alkoholické nápoje (s výjimkou pív).  
(511) 32, 33  
(210) O-174213

(111) **249257**  
(220) 28.11.2001  
(151) 25.11.2002  
(540)

### CAPTAIN GOLD

(730) **UNITED BRANDS, s.r.o.**, Modletice 98, 25101, CZ  
(740) Rott, Růžička & Guttman a spol., Vyskočilova 1566, Praha 4, Michle, 14000  
(510) (32) piva, minerální vody, šumivé nápoje a jiné nápoje nealkoholické, nápoje a šťávy ovocné, sirupy a jiné přípravky k zhotovování nápojů; (33) alkoholické nápoje (s výjimkou pív).



(511) 32, 33  
(210) O-174210

(111) **249259**  
(220) 29.11.2001  
(151) 25.11.2002  
(540)



(730) **MOSAIC spol. s r. o.**, Kunčice 20, Běltořín, 75364, CZ  
(740) Patentová a známková kancelář, Ing. Jaromír Píkrýl, Včelín 1161, Hulín, 76824  
(510) (19) parkety, podlahové parkety klasické, mozaikové a třívrstvé, obklady stěn a příček s výjimkou kovových, podlahy, stropy, podhledy s výjimkou kovových, okna, okenní rámy, okenice, dveře, zárubně, schody s výjimkou kovových, nekovové lišty, nekovový spojovací materiál, pracovní a parapetové desky, interiérové prvky ze dřeva; (35) zprostředkovatelské služby v oblasti obchodu, odborné obchodní poradenství; (37) montáž, pokládání, servis, sanace a opravy podlah parket, půjčování nářadí; (42) poradenství a konzultace v oblasti montáží parket, podlah, obkladů, dveří, oken, interiérových prvků.  
(511) 19, 35, 37, 42  
(210) O-174241

(111) **249267**  
(220) 04.12.2001  
(151) 25.11.2002  
(540)

### Ibuparax

(730) **WALMARK, a. s.**, Oldřichovice 44, Třinec, 73961, CZ  
(740) Baker & McKenzie s.r.o., advokátní kancelář, JUDr. Jiří Čermák, advokát, Klimentská 1216/46, Praha 1, 11002  
(510) (5) výrobky farmaceutické a parafarmaceutické, vitamíny a minerály a stopové prvky, dietní a nutriční přípravky a léčiva, medicínální sirupy, výtažky z léčivých bylin a kombinované přípravky vitamínů, minerálů, stopových prvků a bylinných výtažků, potravinové doplňky obohacené vitamíny nebo minerály nebo stopovými prvky, vitamínové přípravky, vitamíny a multivitaminové preparáty, minerály a multiminerálové preparáty, bylinné čaje, léčivé byliny, cukrovinky nebo pastilky nebo tabletky nebo tobolky nebo kapsle nebo žvýkačky s léčivými přísadami, dietetické látky upravené pro lékařské účely, minerální vody a dietetické nápoje upravené pro lékařské účely, dietní potraviny upravené pro lékařské účely, doplňky výživové pro lékařské účely, bílkovinné přípravky nebo potrava pro lékařské účely, balzámy a krémy a masti pro lékařské účely, chemické přípravky pro lékařské účely, léčivé oleje, oleje pro lékařské účely, tuky pro lékařské účely, léčivé soli, tinktury pro lékařské účely, bylinné výtažky nebo sirupy, vitamínová a minerální výživa ve formě koncentrátů, proteinové koncentráty jako výživné přísady k potravinám, droždí pro farmaceutické účely, potravinové doplňky s léčebnými účinky, výživné nebo dietetické přípravky pro lékařské účely; (29) potravinové doplňky ne pro lékařské účely (zařazené v této třídě) a obsahující látky živočišného původu, protein pro lidskou spotřebu, proteinové výrobky a přípravky pro výživu, přípravky zvláštní výživy pro sportovce nebo osoby s vysokým energetickým výdejem, želatina, želatinové výrobky a přípravky pro výživu, tuky jedlé, oleje jedlé, extrakty z chaluh jako výživa, výživné přípravky pro denní doplnění stravy jako instantní strava nebo samostatná směs, která se skládá hlavně z mléka v prášku nebo, ze živočišných nebo zeleninových proteinů, také s přísadkou vitamínů nebo minerálů nebo stopových prvků nebo cukru; (30) potravinové doplňky ne pro lékařské účely (zařazené v této třídě) a obsahující látky rostlinného původu, cukrovinky, žvýkačky, bonbóny, žvýkačky, zmrzliny, pekařské výrobky, cukrářské výrobky, kakao, káva, čaj, čokoláda.

(511) 5, 29, 30  
(210) O-174426

(111) **249279**  
(220) 07.12.2001  
(151) 25.11.2002  
(540)

### O'ZONE

(730) **Ozone Gliders Limited**, 2 Queens Drive Bare Morecambe, Lancashire, LA4 6LN, GB  
(740) C|K|T ČERVENKA TURKOVÁ & PARTNERS Advokátní, patentová a známková kancelář, Mgr. Jana Turková, advokát, Anny Letenské 34/7, Praha 2, Vinohrady, 12000  
(510) (18) kožená galanterie, předměty z kůže a jejich imitací, kabelky, doplňky z kůže a jejich imitací, sedlářské a brašnářské výrobky, kabely, brašny, batohy, pouzdra a obaly z kůže; (25) pánské, dámské a dětské oděvy jako kalhoty, košile, svetry, pulovry, kabáty, prádlo, spodní prádlo, veškeré sportovní oblečení včetně oblečení pro camping, turistiku a horolezectví, pláště, kostýmy, zakázkové oděvy, opasky; (28) sportovní potřeby pro kiting.  
(511) 18, 25, 28  
(210) O-174540

(111) **249323**  
(220) 21.12.2001  
(151) 25.11.2002  
(540)

### CERERIT Hobby

(730) **AGRO CS a.s.**, 265, Říkov, 55203, CZ  
(740) Mgr. David Müller, Filipova 2016/6, Praha 4, Chodov, 14800  
(510) (1) hnojiva.  
(511) 1  
(210) O-175115

(111) **250064**  
(220) 09.10.2001  
(151) 30.12.2002  
(540)



(591) Barevná  
(730) **Česko-německý fond budoucnosti, nadační fond**, Železná 539/24, Praha 1, Staré Město, 11000, CZ  
(740) Advokátní kancelář MADEJ & spol., JUDr. Ing. Miroslav Madej, advokát, Polská 1090/4, Praha 2, Vinohrady, 12000  
(510) (36) finanční podpora činnosti ve všech oblastech lidského konání.  
(511) 36  
(210) O-172239

(111) **250281**  
(220) 01.03.2002  
(151) 30.12.2002  
(540)



(591) Barevná  
(730) **GUARANT International spol. s r.o.**, Českomoravská 2510/19, Praha 9, Libeň, 19000, CZ  
(740) Advokátní kancelář JUDr. Jiří Kovanda & spol., JUDr. Jiří Kovanda, Vodičkova 28, Praha 1, 11000  
(510) (35) zprostředkování obchodní činnosti, vedení účetnictví; (39) dopravní služby, organizování cest; (41) kongresy – organizování a vedení; (43) stravovací a ubytovací služby.  
(511) 35, 39, 41, 43  
(210) O-177282

(111) **250282**  
(220) 01.03.2002  
(151) 30.12.2002  
(540)



(730) **GUARANT International spol. s r.o.**, Českomoravská 2510/19, Praha 9, Libeň, 19000, CZ  
(740) Advokátní kancelář JUDr. Jiří Kovanda & spol., JUDr. Jiří Kovanda, Vodičkova 28, Praha 1, 11000  
(510) (35) zprostředkování obchodní činnosti, vedení účetnictví; (39) dopravní služby, organizování cest; (41) organizování a vedení kongresů; (43) stravovací a ubytovací služby.  
(511) 35, 39, 41, 43  
(210) O-177283

(111) **250722**  
(220) 07.09.2001  
(151) 27.01.2003  
(540)



(591) Barevná  
(730) **E.ON Česká republika, s. r. o.**, F. A. Gerstnera 2151/6, České Budějovice, České Budějovice 7, 37001, CZ  
(740) HAVEL & PARTNERS s.r.o., advokátní kancelář, Mgr. Ivan Rámeš, advokát, Na Florenci 2116/15, Praha 1, Nové Město, 11000  
(510) (1) elektřina; (6) armatury a svorky pro vedení nn a vn, stožáry ocelové, spojovací materiál, ocelové součásti nn a vn; (7) energetická zařízení; (9) kabely a vodiče nn a vn, kabelové soubory nn a vn, spínací, jističí a ochranná zařízení, transformátory napětí a proudu, elektrická vedení, elektrické přístroje spadající do této tř., technické prostředky měření (měřidla), řídicí zařízení pro provoz energetických děl, rozvaděče nízkého napětí, rozvaděče nn, trafostanice, rozpojovací a domovní jističí skříně, elektroměry; (17) elektrotechnická keramika; (19) stožáry betonové a dřevěné; (35) pronájem kancelářského zařízení, zpracování dat; (37) provádění staveb, jejich změn a odstraňování, výstavba, montáž, opravy a údržba energetických zařízení, výstavba a provoz energetických děl, montáž, údržba a servis telekomunikačních zařízení, instalace a opravy elektrických strojů a přístrojů, opravy a montáž měřidel, opravy silničních vozidel, provozování mycí linky, zámečnictví; (38) poskytování telekomunikačních služeb, pronájem optických vláken pro telekomunikaci; (39) distribuce elektřiny, silniční motorová doprava osobní, silniční motorová doprava nákladní, pronájem automobilů, provozování vodovodů a kanalizací, provozování lyžařských vleků; (40) výroba elektřiny, kovoobráběčství; (42) pronájem transformátorů, projektová činnost ve výstavbě, ubytovací služby, správa sítě, nestátní zdravotnické zařízení, projektování elektrických zařízení, tvorba software, pronájem počítačů, zkoušení kvality výrobků a ověřování jejich kvality - el. rozvodná zařízení a ochrana a pracovní pomůcky pro tato zařízení, zkoušení kvality technických prostředků měření, ověřování kvality transformátorových olejů, úřední měření, hostinská činnost, měření emisí.  
(511) 1, 6, 7, 9, 17, 19, 35, 37, 38, 39, 40, 42  
(210) O-171226

(111) **251349**  
(220) 26.09.2001  
(151) 24.02.2003  
(540)

### CAFE SAVOY

(730) **Cafetrade, s.r.o.**, Zborovská 124/68, Praha 5, Malá Strana, 15000, CZ  
(740) Dana Lukajová, patentový zástupce, Voršílská 10, Praha 1, 11000  
(510) (29) maso, ryby, drůbež a zvěřina, masové výtahy, ovoce a zelenina konzervované, sušené a zavařené, želé, džemy, kompoty, vejce, mléko a mléčné výrobky, oleje a tuky jedlé.  
(511) 29  
(210) O-171899

(111) **251353**  
(220) 05.10.2001  
(151) 24.02.2003  
(540)

### SHARP

(730) **SHARP KABUSHIKI KAISHA (SHARP CORPORATION)**, 1 Takumi-cho, Sakai-ku, Sakai City, 590-8522 Osaka, JP  
(740) Čermák a spol., JUDr. Karel Čermák Ph.D., LL.M., Elišky Peškové 735/15, Praha 5, Smíchov, 15000  
(510) (1) chemické výrobky určené pro průmysl, vědy a fotografii, jakož i pro zemědělství, zahradnictví a lesnictví, umělé pryskyřice v surovém stavu, plastické hmoty v surovém stavu, hnojiva pro půdu, hasicí přístroje (

složení), prostředky pro kalení a letování kovů, chemické výrobky určené ke konzervování potravin, tríslicí materiály, lepidla pro průmysl, vývojky pro kopírovací a faxové přístroje; (2) barvy, nátěry, laky, ochranné výrobky proti korozi a proti deteriorizaci dřeva, barviva, mořidla, přírodní pryskyřice v surovém stavu, kovy listkové a práškové pro malíře, dekoratéry, tiskaře a umělce, tonery pro kopírovací a faxové přístroje; (7) stroje a obráběcí stroje, motory (s výjimkou motorů pro pozemní vozidla), spojky a transmissní zařízení (s výjimkou pro pozemní vozidla), zemědělské nástroje, kromě nástrojů poháněných ručně, inkubátory pro vejce, pračky, kuchyňské mixery, tiskařské stroje, myčky nádobí, vysavače, roboty, části a součásti pro shora uvedené zboží; (38) komunikační služby včetně telekomunikačních ústředěn pro přenos, převod a rozšiřování elektronické pošty, videa, digitálních informačních údajů prostřednictvím/na interakční televizi, audio, video a multimediálních prezentacích, konzultační a poradenské služby související s komunikační sítí, počítačovou informační sítí, telekomunikačními přístroji a komunikačními přístroji; (42) počítačové služby, zajišťování přístupového času a pronajímání přístupového času k počítačovým databázím spojených s lokálními a globálními počítačovými informačními sítěmi, zajišťujícími přístup k lokálním a globálním počítačovým informačním sítím pro přenos a rozšiřování informací širokého rozsahu, zajišťování počítačových programů prostřednictvím lokálních a globálních počítačových informačních sítí, poskytování on-line knih a časopisů s širokým rozsahem témat, poskytování přístupu k elektronickému bulletinovému panelu s širokým rozsahem oborů, poskytování on-line zařízení pro informace v reálném čase s počítačovými uživateli týkající se širokého rozsahu témat ve smyslu "chat rooms", technické služby a technické konzultační služby pro vytváření, navrhování a udržování webových stránek pro jiné, technické služby a technické konzultace pro počítačové programování a počítačový hardware, služby týkající se technického dozoru a inspekce elektronických přístrojů a zařízení včetně elektronických počítačů, pronájem elektrických a elektronických přístrojů a zařízení, zajišťování potravin a nápojů, poskytování dočasného ubytování.

(511) 1, 2, 7, 38, 42  
(210) O-172180

(111) **251654**  
(220) 28.03.2002  
(151) 24.02.2003  
(540)

### CCS BUSINESS

(730) **CCS Česká společnost pro platební karty s.r.o.**, Voctářova 2500/20a, Praha 8, Libeň, 18000, CZ  
(510) (9) elektronické (čipové a magnetické) platební karty; (35) zprostředkovatelská činnost v oblasti obchodu a služeb spadajících do této třídy, pomoc při obchodní činnosti; (36) finanční služby, peněžní služby, pojištění a zprostředkovatelská a poradenská činnost v těchto oblastech, platební styk prostřednictvím internetu; (42) tvorba elektronických karet, personalizace a grafická úprava platebních karet.

(511) 9, 35, 36, 42  
(210) O-178322

(111) **251655**  
(220) 28.03.2002  
(151) 24.02.2003  
(540)

### CCS BONUS

(730) **CCS Česká společnost pro platební karty s.r.o.**, Voctářova 2500/20a, Praha 8, Libeň, 18000, CZ  
(510) (9) elektronické (čipové a magnetické) platební karty; (35) zprostředkovatelská činnost v oblasti obchodu a služeb spadajících do této třídy, pomoc při obchodní činnosti; (36) finanční služby, peněžní služby, pojištění a zprostředkovatelská a poradenská činnost v těchto oblastech, platební styk prostřednictvím internetu; (42) tvorba elektronických karet, personalizace a grafická úprava platebních karet.

(511) 9, 35, 36, 42  
(210) O-178323

(111) **251656**  
(220) 28.03.2002  
(151) 24.02.2003  
(540)

### CCS KONTAKT

(730) **CCS Česká společnost pro platební karty s.r.o.**, Voctářova 2500/20a, Praha 8, Libeň, 18000, CZ  
(510) (9) elektronické (čipové a magnetické) platební karty; (35) zprostředkovatelská činnost v oblasti obchodu a služeb spadajících do této třídy, pomoc při obchodní činnosti; (36) finanční služby, peněžní služby, pojištění a zprostředkovatelská a poradenská činnost v těchto oblastech, platební styk prostřednictvím internetu; (42) tvorba elektronických karet, personalizace a grafická úprava platebních karet; (43) zásobování.  
(511) 9, 35, 36, 42, 43  
(210) O-178324

(111) **251657**  
(220) 28.03.2002  
(151) 24.02.2003  
(540)

### CCS FIREMNÍ BUSINESS

(730) **CCS Česká společnost pro platební karty s.r.o.**, Voctářova 2500/20a, Praha 8, Libeň, 18000, CZ  
(510) (9) elektronické (čipové a magnetické) platební karty; (35) zprostředkovatelská činnost v oblasti obchodu a služeb spadajících do této třídy, pomoc při obchodní činnosti; (36) finanční služby, peněžní služby, pojištění a zprostředkovatelská a poradenská činnost v těchto oblastech, platební styk prostřednictvím internetu; (42) tvorba elektronických karet, personalizace a grafická úprava platebních karet.  
(511) 9, 35, 36, 42  
(210) O-178325

(111) **251658**  
(220) 28.03.2002  
(151) 24.02.2003  
(540)

### CCS LIMIT

(730) **CCS Česká společnost pro platební karty s.r.o.**, Voctářova 2500/20a, Praha 8, Libeň, 18000, CZ  
(510) (9) elektronické (čipové a magnetické) platební karty; (35) zprostředkovatelská činnost v oblasti obchodu a služeb spadajících do této třídy, pomoc při obchodní činnosti; (36) finanční služby, peněžní služby, pojištění a zprostředkovatelská a poradenská činnost v těchto oblastech, platební styk prostřednictvím internetu; (42) tvorba elektronických karet, personalizace a grafická úprava platebních karet.  
(511) 9, 35, 36, 42  
(210) O-178326

(111) **251795**  
(220) 29.04.2002  
(151) 24.02.2003  
(540)



(591) Barevná  
(730) **Emco spol. s r. o.**, Tůrkova 2319/5b, Praha 4, Chodov, 14900, CZ  
(740) HALAXOVÁ & HALAXOVÁ, TETRAPAT, RNDr. Zdeňka Halaxová, Dukelská 891/4, Olomouc, 77200  
(510) (29) maso, ryby, drůbež a zvěřina, masové výtazky, ovoce a zelenina konzervované, sušené a zavařené, želé, džemy, kompoty, vejce, mléko a mléčné výrobky, oleje a tuhy jedlé; (30) káva, čaj, kakao, cukr, rýže, tapioka, ságo, kávové náhražky, mouky a přípravky z obilnin, chléb, pečivo,

ukrovinky, zmrzlina, med, sirup melasový, droždí, prášky do těsta, sůl, hořčice, ocet, nálevy, koření, led pro osvěžení.  
(511) 29, 30  
(210) O-179346

(111) **251987**  
(220) 24.05.2002  
(151) 24.02.2003  
(540)

### COLUMBIA GRT

(730) COLUMBIA SPORTSWEAR COMPANY, 14375 NW Science Park Drive, Portland, OR, US  
(740) Baker & McKenzie s.r.o., advokátní kancelář, JUDr. Jiří Čermák, advokát, Klimentská 1216/46, Praha 1, Nové Město, 11000  
(510) (14) hodinky a chronometrické přístroje, medailony, jehlice (šperky), spony na kravaty; (18) kůže a imitace kůže, deštníky, slunečníky, sportovní tašky a tašky pro volný čas, cestovní kabely, batohy, velké nákupní tašky, školní brašny, přípinací tašky, příruční vaky, plážové tašky, kufrы, toaletní kufříky (prázdné), pouzdra na klíče, pouzdra na cestovní pasy, obaly na oděvy, peněženky, náprsní tašky, aktovky; (25) oděvy, spodní prádlo, obuv, kloboučnické zboží, opasky, rukavice, šátky a šály.  
(511) 14, 18, 25  
(210) O-180143

(111) **252204**  
(220) 11.09.2001  
(151) 24.03.2003  
(540)

### METROPOL PRAGUE

(730) Special Tours Prague, spol. s r. o., Panská 897/12, Praha 1, Nové Město, 11000, CZ  
(740) Mgr. Karolina Panská, advokát, Dejvická 998/52, Praha 6 - Bubeneč, 16000  
(510) (35) zprostředkovatelská a poradenská činnost v oblasti obchodu a organizace podnikání v oboru ubytovacích a stravovacích služeb, inzertní, reklamní a propagační činnost, průzkum a analýza trhu, obchodní zastupování tuzemských a zahraničních firem, poskytování pomoci při provozování obchodu, včetně zprostředkování obchodních záležitostí, direct management, organizování, zabezpečování a uspořádání propagačních a/nebo komerčních výstav, propagačních a reklamních akcí, distribuce zboží k reklamním účelům, rozmožňovací služby; (41) organizační a produkční činnost v oboru turistických, sportovních, rekreačních, poznávacích a prázdninových cest a pobytů, včetně akcí zdravého životního stylu, zájmových klubů a společenských akcí, odborných a vzdělávacích akcí, prodej vstupenek a rezervace míst na kulturní a sportovní akce a vystoupení, organizování a vedení kempů, rehabilitačních a rekondičních pobytů, výchovná a vzdělávací činnost v oblasti cestovního ruchu, sportu a turistiky, včetně rekreace, ozdravných a rehabilitačních akcí a pobytů, vydávání tiskovin a nosičů informací, včetně jejich distribuce, nakladatelská činnost v oblasti odborných, zpravodajských a vzdělávacích tiskovin, publikací, zpráv a informací, včetně zvukových a audiovizuálních nosičů, obstaravatelská a zprostředkovatelská činnost v tomto oboru, provozování a pronajímání sportovních zařízení, hřišť a stadionů, včetně sportovního nářadí, vyjma automobilů, stanů a chat, odborné poradenské a konzultační služby v oblasti sportu, turistiky, rekreace a využití volného času, odborných profesních akcí, nakladatelství a vydavatelství, organizování a vedení odborných seminářů, konferencí, symposií, kongresů a pracovních setkání; (42) provoz ubytovacích zařízení pro přechodné pobyty a ubytování, zejména hotelů, penzionů, ozdravoven, léčebných a lázeňských domů, včetně turistických ubytoven, kempingů a prázdninových táborů, včetně doprovodných služeb, například rezervace míst, recepční, asistenční a hlídací služby v ubytovacích zařízeních, rehabilitační, regenerační, masážní a kosmetické služby, zapůjčování stanů, oděvů a stolního prostírání, pronajímání společenských a jednacích místností, zahradnické a úpravárenské práce pozemků, zahrad a hřišť, včetně jejich údržby, organizace odborného poradenství v oboru stravovacích a restauračních služeb všeho druhu, včetně služeb rychlého občerstvení, provozování stravovacích a restauračních služeb, včetně služeb rychlého občerstvení.  
(511) 35, 41, 42  
(210) O-171376

(111) **253022**  
(220) 04.10.2001  
(151) 28.04.2003  
(540)



(730) Koditek Josef, Dolní Libchavy 325, Libchavy, 56116, CZ  
(510) (3) kosmetické přípravky, kosmetické krémy, krémy na kůži, laky na nehty, pleťové vody, parfumerie, šampóny; (5) čaj astmatický, čaje bylinné, čaje léčivé, čaje odučňovací, léčiva pro humánní medicínu, léčivé rostliny, vitamínové přípravky; (30) čaj, koření, melasa; (39) automobilová doprava; (42) zásobování.  
(511) 3, 5, 30, 39, 42  
(210) O-172112

(111) **253293**  
(220) 24.05.2002  
(151) 28.04.2003  
(540)

### TITANIUM

(730) COLUMBIA SPORTSWEAR COMPANY, 14375 NW Science Park Drive, Portland, OR, US  
(740) Baker & McKenzie s.r.o., advokátní kancelář, JUDr. Jiří Čermák, advokát, Klimentská 1216/46, Praha 1, Nové Město, 11000  
(510) (18) kůže a imitace kůže, deštníky, slunečníky, sportovní tašky a tašky pro volný čas, cestovní kabely, batohy, velké nákupní tašky, školní brašny, přípinací tašky, příruční vaky, plážové tašky, kufrы, toaletní kufříky (prázdné), pouzdra na klíče, pouzdra na cestovní pasy, obaly na oděvy, peněženky, náprsní tašky, aktovky; (25) oděvy, spodní prádlo, obuv, kloboučnické zboží, opasky, rukavice, šátky a šály.  
(511) 18, 25  
(210) O-180142

(111) **254415**  
(220) 15.07.2002  
(151) 26.05.2003  
(540)



(730) nexum Trilog a.s., Budějovická 778/3a, Praha 4, Michle, 14000, CZ  
(740) Ing. Jarmila Javořiková, patentový zástupce, Slunečná 4566, Zlín, 76005  
(510) (9) přístroje pro zpracování informací, počítače a jejich součásti, software, elektronické sítě, elektronické informační systémy, přístroje pro záznam, převod a reprodukci obrazu nebo zvuku, optické přístroje, přístroje pro měření, vážení, kontrolu a signalizaci, přístroje pro vedení, přepínání, transformování, akumulaci, regulaci nebo měření elektrického proudu, nosiče dat v elektronické formě; (35) automatizované zpracování dat; (42) tvorba počítačových programů na zakázku, pronájem software, poradenství v oblasti výpočetní techniky.  
(511) 9, 35, 42  
(210) O-181844

(111) **254470**  
(220) 02.08.2002  
(151) 26.05.2003  
(540)



(730) **DELTAFLOR plus, spol. s r.o.**, Losiná 212, 33204, CZ  
(740) Ing. Jarmila Javoříková, Slunečná 4566, Zlín, 76005  
(510) (19) stavební materiály nekovové, stavební hmoty pro průmyslové podlahy, stavební dřevo, stavební plasty, stavební sklo; (37) provádění staveb včetně jejich změn, udržovacích prací na nich a jejich odstraňování, provádění průmyslových podlah.  
(511) 19, 37  
(210) O-182403

(111) **254820**  
(220) 12.09.2001  
(151) 25.06.2003  
(540)

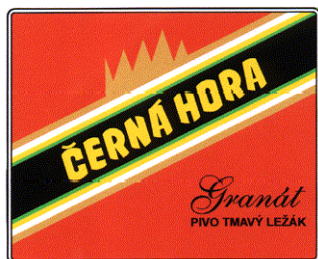

(591) Barevná  
(730) **Pivovar Černá Hora, a.s.**, nám. U Pivovaru 3, Černá Hora, 67921, CZ  
(740) Langrova, s.r.o., Skrétova 1011/48, Plzeň, Jižní Předměstí, 30100  
(510) (33) vína, destiláty a jiné alkoholické nápoje; (42) vývoj a výzkum nových výrobků v oblasti pivovarnictví a sladovnictví, odborné poradenství v oblasti pivovarnictví a sladovnictví, hostinská činnost  
(511) 33, 42  
(210) O-171448

(111) **255516**  
(220) 24.10.2001  
(151) 28.07.2003  
(540)

### Ústav estetiké medicíny

(730) **Ústav estetiké medicíny, a.s.**, Vyšehradská 49, Praha 2, 12800, CZ  
(740) BOHEMIA PATENT, Ing. Jana Vanděliková, Petrská 1136/12, Praha 1, Nové Město, 11000  
(510) (42) provozování zdravotnického zařízení, poskytování lékařských a kosmetických služeb, zejména v oblasti péče o tělo a péče o pleť, kupř. neinvazivní odstraňování vrásek a jiných projevů stárnutí kůže, transplantace vlasů a další výkony v oblasti estetiké medicíny, alternativní léčba, klinika plastické chirurgie, léčebné pobyty.  
(511) 42  
(210) O-173037

(111) **257145**  
(220) 08.02.2002  
(151) 29.09.2003  
(540)

### CARBOFIT

(730) **Cichý Dalibor Ing. Bc., MBA**, Mutěnská 1222, Svatobořice - Místřín, 69604, CZ  
(740) PROPATENT, Ing. Vlasta Sedláčková, patentový zástupce, Pod Pekařkou 107/1, Praha 4, Podolí, 14700  
(510) (5) potravinový doplněk na bázi přírodního uhlíku pro léčebné účely, obvazy na tělo s obsahem uhlíku; (30) potravinový doplněk rostlinného původu na bázi přírodního uhlíku.  
(511) 5, 30  
(210) O-176562

(111) **266618**  
(220) 13.09.2001  
(151) 26.10.2004  
(540)



(730) **BOHEMIA SEKT, s.r.o.**, Smetanova 220, Starý Plzenec, 33202, CZ  
(740) Langrova, s.r.o., Skrétova 1011/48, Plzeň, Jižní Předměstí, 30100  
(510) (33) vína.  
(511) 33  
(210) O-171515

(111) **267334**  
(220) 02.09.2002  
(151) 10.11.2004  
(540)



(591) Barevná  
(730) **MP Krásno, a.s.**, Hranická 430, Valašské Meziříčí, 75761, CZ  
(740) JUDr. Miroslava Hořínková, areál a.s. DEZA, Valašské Meziříčí, 75728  
(510) (5) potraviny a potravinové přípravky přizpůsobené pro lékařské účely, například dietní potraviny na bázi masa, mléka, cereálií, ovoce nebo zeleniny, potraviny pro batolata; (9) nosiče informací se záznamem zvuku a nebo obrazu v rozsahu třídy 9, elektronické publikace, software; (18) surové kůže z jatečných zvířat; (29) potravinářské výrobky v rozsahu třídy 29, maso a masné výrobky, masové konzervy, masové polotovary, masové paštiky a pomazánky, masové výtazky, uzeniny všeho druhu, ryby, drůbež, zvěřina, rostlinné a živočišné jedlé oleje a tuky, sádlo, vejce, mléko, mléčné nápoje a mléčné výrobky, ovoce a zelenina konzervované, sušené a zavařené, želé, džemy, kompoty; (30) potravinářské výrobky v rozsahu třídy 30, káva, čaj, kakao, cukr, rýže, kávové náhražky, mouka a přípravky z obilnin, chléb, pečivo, cukrovinky, zmrzlina, med, sirup, koření, droždí, prášky do těsta, sůl, hořčice, ocet, nálevy k ochucení; (31) živá zvířata, krmiva a krmné směsi, čerstvé ovoce a zelenina, slad; (35) zprostředkovatelské služby v oblasti obchodu, účetnictví a účetní poradenství, obchodní management a podnikové poradenství, marketing, reklama a propagace; (37) opravy a údržba potravinářských strojů a zařízení, opravy a údržba motorových vozidel a jejich příslušenství; (38) šíření informací prostřednictvím veřejných datových sítí, např. v Internetu; (39) skladování zboží, silniční doprava, doprava zboží a manipulace s

nákladem; (41) vzdělávací činnost; (43) hostinská činnost, stravovací a ubytovací služby; (44) léčebná rehabilitace.

(511) 5, 9, 18, 29, 30, 31, 35, 37, 38, 39, 41, 43, 44  
(210) O-183089

(111) **320616**  
(220) 08.03.2011  
(151) 14.09.2011  
(540)



(591) Barevná  
(730) **Z - TRADE s. r. o.**, třída Soukenická 93, Broumov, Olivětín, 55001, CZ  
(740) PROPATENT, Ing. Vlasta Sedláčková, patentový zástupce, Pod Pekařkou 107/1, Praha 4, Podolí, 14700  
(510) (1) lepidla pro průmysl, chemické výrobky určené pro průmysl; (4) svíčky, knoty na svícení, průmyslové oleje a tuky, mazadla; (16) lepidla pro papírenství nebo domácnost, výrobky z papíru, fotografie, kalendáře, letáky, kancelářské potřeby, tašky z papíru, igelitu, balicí dárkový papír; (28) hračky, hry, sportovní potřeby, vánoční ozdoby; (35) pomoc při řízení obchodní činnosti, zprostředkování obchodní činnosti s výrobky ve třídách 1, 4, 16, 28, marketing, import a export, reklama a propagace; (39) doprava nákladů, balení zboží, skladování a uskladňování zboží.  
(511) 1, 4, 16, 28, 35, 39  
(210) O-483867

(111) **321779**  
(220) 05.05.2011  
(151) 23.11.2011  
(540) **SAGA. RADOST PRO CELOU RODINU.**

(730) **Unilever IP Holdings B.V.**, Weena 455, 3013 AL Rotterdam, NL  
(740) Baker & McKenzie s.r.o., advokátní kancelář, JUDr. Jiří Čermák, Klimentůvská 1216/46, Praha 1, Nové Město, 11000  
(510) (30) čaj a čajové výrobky, neléčivé bylinkové čaje a nálevy.  
(511) 30  
(210) O-485470

(111) **322594**  
(220) 23.06.2011  
(151) 11.01.2012  
(540)



(730) **hamko cz s.r.o.**, Táborská 117/21, Praha 4, Nusle, 14000, CZ  
(740) Ing. Jarmila Javoříková, Slunečná 4566, Zlín, 76005  
(510) (16) papír a výrobky z něj (spadající do této třídy), reklamní tiskoviny všeho druhu, plakáty, periodické a neperiodické tiskoviny, noviny a časopisy, knihy, brožury, fotografie, kalendáře, samolepicí papír, samolepicí fólie, etikety, papírové štítky, firemní tiskoviny - firemní papíry, vizitky, obálky, psací, školní a kancelářské potřeby (spadající do této třídy), reklamní psací, školní a kancelářské potřeby (spadající do této třídy), kartón, lepenka a

výrobky z nich, papír pro balení, papírové obaly, papír xerografický, papír barevný, obaly a fólie z plastických hmot pro ochranu, balení a obaleni tiskoviny - v rámci této třídy; (25) oděvy všeho druhu (dámské, pánské i dětské), pracovní, firemní a reklamní oděvy, pokrývky hlavy, opasky či oděvní doplňky spadající do této třídy, reklamní, pracovní a firemní pokrývky hlavy, opasky či oděvní doplňky spadající do této třídy, obuv všeho druhu (dámská, pánská i dětská), pracovní, firemní a reklamní obuv; (30) káva a výrobky z ní, čaj a výrobky z něj, kakao a výrobky z něj, čokoláda všeho druhu, cukr a výrobky z něj, přírodní sladidla, med, glukóza, fruktóza, cukrovinky všeho druhu, žvýkací gumy, zmrzlina, výrobky z obilnin všeho druhu pro osobní konzumaci, cereálie všeho druhu, vločky ovesné a kukuřičné, mšlí, kukuřice pražená, sójová mouka, krupice, bramborová moučka, strouhanka, bezlepkové potraviny, bezlaktózové potraviny, nízkobílkovinné potraviny, diapotraviny (vše spadající do této třídy) mouka, těsto, droždí a výrobky z nich, pečivo všeho druhu, pečivo slané i sladké, těstoviny všeho druhu, rýže a výrobky z ní, koření, stimulanty pro zlepšení chutě potravin, nálevy, dresinky, marinády a omáčky k ochucení, hořčice, protlaky, kečupy, potraviny v prášku - sypké směsi na přípravu potravin uvedených v této třídě, potravinářské škroby a soli, potravinářské příchutě (aroma), delikatesy (lahůdky) z uvedených potravin.

(511) 16, 25, 30  
(210) O-486772

(111) **322607**  
(220) 01.08.2011  
(151) 11.01.2012  
(540)

## PIVOTEL

(730) **GLOBALICA a.s.**, Věštínská 36/9, Praha 5, 15300, CZ  
(510) (32) voda, pivo; (33) alkoholické nápoje s výjimkou piv; (43) hotelové služby, restaurace; (44) lázeňské služby.  
(511) 32, 33, 43, 44  
(210) O-487621

(111) **323177**  
(220) 20.09.2011  
(151) 08.02.2012  
(540)



(730) **PRESBETON Nova, s.r.o.**, U panelárny 594/6C, Olomouc, Chválkovice, 77900, CZ  
(740) Ing. Petr Soukup, patentový zástupce, tř. Svobody 43/39, Olomouc, 77900  
(510) (19) přírodní a umělý kámen, cementové zboží, dlažební prvky včetně tvarovaných dlaždic, dlažebních kamenů, dlažebních panelů, tvarovky, stavební prvky nekovové, betonové a kamenné prvky pro veřejná prostranství, komunikace, průmyslovou, občanskou, inženýrskou, zahradní a venkovní architekturu.  
(511) 19  
(210) O-488830

(111) **323435**  
(220) 15.09.2011  
(151) 22.02.2012  
(540)

## Základka

(730) **FTV Prima, spol. s r.o.**, Vinohradská 3217/167, Praha 10, Strašnice, 10000, CZ  
(510) (9) aparáty a přístroje elektronické, fotografické, filmové, optické, aparáty pro záznam, převod, reprodukci zvuku nebo obrazu, magnetické supporty zvukových záznamů, audiovizuální díla na jakémkoliv nosiči, filmové kamery, filmové přístroje, obaly na zvukové nosiče, gramofonové desky, přístroje pro zpracování informací, zařízení výpočetní techniky,

programové vybavení pro počítače na nosičích, nosiče magnetických záznamů nahrané i nenahrané, audiovizuální díla na nosičích, audiokazety a videokazety nahrané i nenahrané, CD disky; (16) papír, lepenka a výrobky z těchto materiálů patřící do třídy 16, plakáty, fotografie, pohlednice, gratulace, dopisní papíry, obálky, kalendáře, zejména nástěnné a stolní, samolepky, obtisky, poznámkové bloky, desky na spisy, pořadače, omalovánky, aktivity books, balicí papír, školní sešity, skicáky, tužky, pastelky, tuhy, gummy, ořezávátka na tužky, penály, papírové tašky, umělohmotné tašky, papírové kapesníčky, tiskoviny, časopisy, periodika, knihy, tiskárenské výrobky, lepidla na papír a pro domácnost, materiály pro umělce, štětce, kancelářské potřeby patřící do třídy 16, učební pomůcky (s výjimkou přístrojů), papírové obaly, obaly z plastických hmot zařazené v této třídě; (35) reklamní, inzertní a propagační činnost, prodej reklamního času inzerentům, služby prezentace; (38) televizní vysílání, rozšiřování televizního vysílání, přenosy zpráv, přenos zpráv a obrazových informací pomocí počítače, přenášení vysílání pomocí satelitních družic, šíření audiovizuálních děl, vysílání kabelové televize, technické a organizační zabezpečení televizního vysílání; (41) nakladatelská a vydavatelská činnost, nahrávání nosičů zvukových a/nebo obrazových, agenturní činnost v oblasti kultury v rámci této třídy, tvorba a vydávání audiovizuálních děl, půjčování nahraných nosičů zvukových a/nebo obrazových záznamů, výchovná a zábavní činnost, organizace her a soutěží pro veřejnost, tvorba televizních pořadů.

(511) 9, 16, 35, 38, 41  
(210) O-488715

(111) **323575**  
(220) 08.09.2011  
(151) 29.02.2012  
(540)



(591) Barevná  
(730) **BZENEK SEKT a.s.**, Potoční 1630, Bzenec, 69685, CZ  
(740) Ing. Zdeněk Kučera, Dlouhá 207, Slušovice, 76315  
(510) (16) tiskoviny, časopisy, periodika a knihy, fotografie, knihařské výrobky; (32) minerální vody, šumivé nápoje a jiné nealkoholické nápoje, ovocné nápoje a šťávy, sirupy a jiné přípravky k zhotovování nápojů; (33) alkoholické nápoje s výjimkou pív.

(511) 16, 32, 33  
(210) O-488539

(111) **323571**  
(220) 07.09.2011  
(151) 29.02.2012  
(540)



(730) **Mestrey, s.r.o.**, Zelený pruh 1560/99, Praha 4, 14002, CZ  
(510) (16) tiskoviny všeho druhu, zejména plakáty, kalendáře, papírové propagační a prezentační materiály, obaly z papíru; (30) čokoláda, čokoládové a nečokoládové cukrovinky, zejména čokoládové pralinky a bonbóny, fondánové bonbóny, karamely, esence pro cukrovinky, cukrářské výrobky všeho druhu, zejména dorty, koláče, zákusky, marcipán, jemné pečivo, perníky a medovníky, kakaové nápoje, čokoládové nápoje; (32) nápojové směsi a prášky, přípravky a příchutě na výrobu nápojů, koncentráty a sirupy k výrobě nápojů.

(511) 16, 30, 32  
(210) O-488529

(111) **323585**  
(220) 23.09.2011  
(151) 29.02.2012  
(540)



(730) **SULKO s. r. o.**, Československé armády 981/41, Zábřeh, 78901, CZ  
(740) Ing. Petr Soukup, patentový zástupce, tř. Svobody 43/39, Olomouc, 77900  
(510) (6) stavební materiály kovové, kovové konstrukce a profily, kovové okenní a dveřní profily, výrobky z kovu jako okna, dveře, vrata, dveřní a vratové rámy, dveřní klepadla, dveřní zarážky, dveřní zástrčky, křídlová okna, okenní a dveřní uzávěry (s výjimkou elektrických), otevírače dveří (s výjimkou elektrických), panty, závěsy a držadla kovová, dveřní, vratové a okenní kování, úchyty, madla a kliky všeho druhu kovové, zárubně kovové, okenice kovové, upínací technika kovová, výlisky z kovů pro různé použití spadající do této třídy, kovové konstrukce zimních zahrad, kovové rámy pro sítě proti hmyzu, žaluzie a rolety vnější kovové, žaluzie kovové horizontální, zejména meziokenní a interiérové, venkovní navíjecí rolety s kovovými lamelami, rolety kovové (ocelové) navíjecí v kombinaci se sítí ovládané ručně, elektricky i dálkově; (19) stavební nekovové prvky a konstrukce, nekovové dveře a okna včetně výztuží a těsnění spadajících do této třídy, nekovové dveřní zárubně, nekovová dveřní okénka a dveřní prahy, rámy na okna nekovová, parapety nekovové, nekovové římsy, vrata, profily a výplně vitrín a výloh zařazené v této třídě, nekovové okenní a dveřní profily, okenice nekovové, okenní sklo, nekovové okenní a dveřní prvky pro zimní zahrady, nekovové lišty na fasády, stavební sklo, sklo bezpečnostní - v rámci této třídy, stavební kování pro okna a dveře z plastu a dřeva, úchyty, madla, kliky všeho druhu nekovové, doplňkové profily a univerzální panely pro stavby z nekovových materiálů, rolety venkovní (kromě kovových a textilních), žaluzie nekovové, markýzy nekovové, sítě proti hmyzu nekovové; (37) montáž, servis a opravy oken, dveří, výloh, zimních zahrad, parapetů, obkladů, žaluzií a rolet, opravy, servis a údržba výrobků ve stavebnictví, drobné stavební práce.

(511) 6, 19, 37  
(210) O-488928

(111) **323749**  
(220) 06.10.2011  
(151) 14.03.2012  
(540)



(591) Barevná  
(730) **Zhang Yu Shan**, Jeřabinová 1200, Jesenice u Prahy, 25242, CZ  
(740) Mgr. David Müller, patentový zástupce, Filipova 2016/6, Praha 4, Chodov, 14800  
(510) (18) pracovní brašny, kožené výrobky pro průmyslové užití, výrobky z kůže a náhražek, surové kůže a kožešiny, jako kufry, deštníky, slunečníky, sedlářské výrobky, kabelky, příruční kabely, cestovní tašky, školní tašky, sportovní pytle, neceséry cestovní (kožená galanterie), nákupní tašky, plážové tašky, ruksaky, klíčenky (kožená galanterie), náprsní tašky, peněženky; (24) tkaniny s výjimkou tkanin zařazených do jiných tříd, pokrývky včetně cestovních pokrývek, ložní prádlo, ručníky a ubrusy s výjimkou papírových a textilní zboží nezařazené v jiných třídách; (25) oděvy, saka, kalhoty, svetry, košile, obleky, sukně, pláště, kostýmy, cvičební úbory, oděvní doplňky, kravaty, motýlky, šály, rukavice, klobouky, čepice, ponožky, šle, spodní prádlo, blůzy, barety, šátky, podkolenky, boty, turistické oděvy, pracovní oděvy, oděvy pro volný čas, zejména pro sport.  
(511) 18, 24, 25  
(210) O-489258

(111) **323863**  
(220) 23.06.2011  
(151) 28.03.2012  
(540)



(730) **hamko cz s.r.o.**, Tábořská 117/21, Praha 4, Nusle, 14000, CZ  
(740) Ing. Jarmila Javoříková, Slunečná 4566, Zlín, 76005  
(510) (35) marketingová, reklamní a inzertní činnost, předvádění výrobků nebo produktů, zasílání reklamních materiálů, obchodně - podnikatelské průzkumy, průzkumy trhu, činnost organizačních a ekonomických poradců, služby a poradenství v oblasti managementu, řízení firmy, obchodní strategie, administrativní a kancelářské služby, účetní služby a poradenství, personální služby a poradenství, obchodní zastoupení jiných podnikatelských subjektů - například výrobců, správa obchodních dat, administrativní a kancelářské služby, kopírování dokumentů, automatizované zpracování dat, služby informačních databank, poskytování obchodních informací, maloobchodní, velkoobchodní a elektronický prodej a zprostředkování prodeje výrobků - potravin a nápojů všeho druhu, potravinových doplňků, zemědělských a zahradnických produktů, oděvů, obuvi, sportovních potřeb, hraček, zavazadel, výrobků z kůže, kosmetiky, léčiv a výrobků osobní hygieny, klenotů, šperků, bižuterie a hodinek, výrobků z papíru, knih a jiných tiskovin, psacích, školních a kancelářských potřeb, spotřební elektroniky, počítačů, audio-video přístrojů, hudebních nástrojů, paměťových médií, přístrojů a potřeb pro domácnost a kuchyň, nádobí, výrobků ze skla a keramiky, upomínkových předmětů, dekorativních předmětů, bytových textilií, nábytku, nářadí, stavebních materiálů a podlahových krytin, barev a chemických produktů, dopravních prostředků, přístrojů pro osvětlení, vaření, topení, sušení, chlazení a ventilaci, sanitárních výrobků, ochranných pomůcek, pohonných hmot a tabákových

výrobků; (41) organizování a pořádání zábavních, kulturních, společenských, sportovních, tělovýchovných a vzdělávacích akcí, vzdělávací, školicí a lektorské činnosti, výchovné činnosti, odborné kurzy, výuka jazyků, výuka dovedností různého charakteru, provoz a pronájem zábavních, kulturních, společenských a uměleckých zařízení, provoz a pronájem vzdělávacích a školicích zařízení, provoz a pronájem sportovních a tělovýchovných zařízení, provoz a pronájem rekondičních a regeneračních zařízení - v rámci této třídy, vydavatelská a nakladatelská činnost, elektronické publikování prostřednictvím Internetu, výroba na zakázku a pronájem audiovizuálních děl v rámci třídy, pronájem audio - vizuální techniky, činnost umělecké agentury - zprostředkování vystoupení umělců a jejich zastupování, podpora rozvoje a rozšiřování všech forem umění, organizační zajištění uměleckých vystoupení, prodej a předprodej vstupenek na umělecká a kulturní představení, charitativní a humanitární činnosti (spadající do této třídy), poskytování informací prostřednictvím elektronického portálu v oblasti zábavy, kultury, vzdělávání, sportu a tělovýchovy, poskytování informací v oblasti zábavy, kultury, vzdělávání, sportu a tělovýchovy; (43) hostinská činnost - provoz restaurantů, hostinců, kaváren, vináren, barů, cukráren, motorestů, zařízení rychlého stravování nebo samoobslužných stravovacích zařízení, cateringové služby - dodávka jídla a vaření jídla na zakázku, příprava a organizování hostin a rautů, poskytování informací v oblasti ubytování a pohostinství, rezervace místa, ubytovací činnost - provoz hotelů, penzionů či jiných ubytovacích zařízení, poskytování informací prostřednictvím elektronického portálu v oblasti pohostinství a ubytování, poskytování informací o stravování a ubytování.

(511) 35, 41, 43  
(210) O-486770

(111) **323864**  
(220) 23.06.2011  
(151) 28.03.2012  
(540)



(730) **hamko cz s.r.o.**, Tábořská 117/21, Praha 4, Nusle, 14000, CZ  
(740) Ing. Jarmila Javoříková, Slunečná 4566, Zlín, 76005  
(510) (30) káva a výrobky z ní, čaj a výrobky z něj, kakao a výrobky z něj, čokoláda všeho druhu, cukr a výrobky z něj, přírodní sladidla, med, glukóza, fruktóza, cukrovinky všeho druhu, žvýkáci gummy, zmrzlina, výrobky z obilnin všeho druhu pro osobní konzumaci, cereálie všeho druhu, vločky ovesné a kukuřičné, müsli, kukuřice pražené, sójová mouka, krupice, bramborová moučka, strouhanka, bezlepkové potraviny, bezlaktózové potraviny, nízkobílkovinné potraviny, diapotraviny (vše spadající do této třídy) mouka, těsto, droždí a výrobky z nich, pečivo všeho druhu, pečivo slané i sladké, těstoviny všeho druhu, rýže a výrobky z ní, koření, stimulanty pro zlepšení chutě potravin, nálevy, dresinky, marinády a omáčky k ochucení, hořčice, protlak, kečupy, potraviny v prášku - sypké směsi na přípravu potravin uvedených v této třídě, potravinářské škroby a soli, potravinářské příchutě (aroma), delikatesy (lahůdky) z uvedených potravin; (41) organizování a pořádání zábavních, kulturních, společenských, sportovních, tělovýchovných a vzdělávacích akcí, vzdělávací, školicí a lektorské činnosti, výchovné činnosti, odborné kurzy, výuka jazyků, výuka dovedností různého charakteru, provoz a pronájem zábavních, kulturních, společenských a uměleckých zařízení, provoz a pronájem vzdělávacích a školicích zařízení, provoz a pronájem sportovních a tělovýchovných zařízení, provoz a pronájem rekondičních a regeneračních zařízení - v rámci této třídy, vydavatelská a nakladatelská činnost, elektronické publikování prostřednictvím Internetu, výroba na zakázku a pronájem audiovizuálních děl v rámci třídy, pronájem audio-vizuální techniky, činnost umělecké agentury - zprostředkování vystoupení umělců a jejich zastupování, podpora rozvoje a rozšiřování všech forem umění, organizační zajištění uměleckých vystoupení, prodej a předprodej vstupenek na umělecká a kulturní představení, charitativní a humanitární činnosti (spadající do této třídy), poskytování informací prostřednictvím elektronického portálu v oblasti zábavy, kultury, vzdělávání, sportu a tělovýchovy, poskytování



informací v oblasti zábavy, kultury, vzdělávání, sportu a tělovýchovy; (43) hostinská činnost - provoz restaurací, hostinců, kaváren, vináren, barů, cukráren, motorestů, zařízení rychlého stravování nebo samoobslužných stravovacích zařízení, cateringové služby - dodávka jídla a vaření jídla na zakázku, příprava a organizování hostin a rautů, poskytování informací v oblasti ubytování a pohostinství, rezervace místa, ubytovací činnost - provoz hotelů, penzionů či jiných ubytovacích zařízení, poskytování informací prostřednictvím elektronického portálu v oblasti pohostinství a ubytování, poskytování informací o stravování a ubytování.

(511) 30, 41, 43  
(210) O-486771

(111) **323966**  
(220) 05.09.2011  
(151) 28.03.2012  
(540)

**Superior Spa Collection**  
AXXOS HOTELS & RESORTS

(591) Barevná  
(730) **AXXOS hotel & spa management s.r.o.**, Svatopluka Čecha 1077/25, Lovosice, 41002, CZ  
(740) Mgr. Martina Zdvihalová, Ph.D. - patentová a právní kancelář, Mgr. Martina Zdvihalová Ph.D., K Pazderně 2031, Benešov, 25601  
(510) (16) periodické a neperiodické tiskoviny, jako například noviny, časopisy, katalogy, prospekty, plakáty, letáky a jiné propagační, reklamní a informační materiály, tiskopisy, vstupenky, šatní listy, jídelní a nápojové listy včetně obalů, mapy, pohlednice, fotografie, grafická díla, grafické reprodukce a jiná vyobrazení, figurky a jiné dekorativní předměty z papírové hmoty, úložné krabice papírové, jiné výrobky z papíru jako např. utěrky, ubrusy, ubrusy, ručníky, kapesníky, záclony, záclonky, banketní sukně, toaletní papír, svačिनové sáčky, papírové obaly všeho druhu včetně obalů na nápoje a potraviny, psací a kancelářské potřeby (kromě nábytku), pouzdra na psací potřeby, držáky a stojánky na psací potřeby, stojánky na fotografie, různé stojánky na kancelářské potřeby, knihy, sešity, diáře, poznámkové bloky, zápisníky, kalendáře, dopisní papír, dopisní obálky, kancelářský papír všeho druhu, obaly na knihy, sešity a jiné papírenské a polygrafické výrobky, pořadače, upomínkové předměty z papíru, sáčky všeho druhu jako obaly z papíru a umělých hmot; (24) ručníky, osušky, žinky, mycí rukavice, ložní prádlo, ložní povlečení, přikrývky a pokrývky cestovní, kapesníky textilní, ubrusy a ubrusy textilní, banketní sukně textilní, záclony, záclonky, interiérové textilie, závěsy textilní a plastové; (35) správa hotelů, poradenství v oboru provozování hotelů, gastronomických provozů, provozu léčebných a rekondičních zařízení, včetně ekonomiky těchto provozů, reklamní, propagační činnost, informační činnost - sběr a poskytování obchodních informací, vydávání a šíření reklamních a propagačních materiálů, pronajímání obchodních a reklamních ploch, pronájem a půjčování kancelářské techniky, zprostředkování obchodních záležitostí, sekretářské a asistenční služby, pronájem ploch v rámci této třídy, předvádění zboží a prezentace služeb pro komerční účely, vedení účetnictví, obchodní administrativy, zprostředkování obchodu výrobky uvedenými u tříd 16 a 24, zprostředkování obchodu suvenýry, zprostředkování obchodu nahranými i nenahranými strojně čitelnými nosiči informací, zvuku a obrazu, zprostředkování obchodu výrobky ze skla, keramiky a porcelánu, zprostředkování obchodu oděvy, pokrývkami hlavy, obuví a oděvními doplňky, zprostředkování obchodu tabákovými výrobky a potřebami pro kuřáky, zprostředkování obchodu nealkoholickými nápoji, pivem, alkoholickými nápoji, zprostředkování obchodu kávou, čajem, lahůdkami, trvanlivými potravinami, čerstvým, křehkým a trvanlivým pečivem; (41) pořádání a organizování vzdělávacích, kulturních, sportovních, soutěžních a jiných zábavních akcí, pořádání uměleckých výstav, pořádání a organizační zajišťování kongresů, konferencí, kolokvií, sněmů, seminářů, lektorská činnost, publikační činnost, zajišťování vstupenek na sportovní, kulturní, společenské a jiné zábavní akce, provozování fitness centra, tělocvičny, bazénů, areálu miniatur golfo, tenisových kurtů a jiných sportovišť, půjčování sportovního nářadí a sportovních potřeb, provozování

kinosálů a společenských sálů, pronájem dekorací, půjčování a pronájem přístrojů televizních, rozhlasových a jiných pro přenos a reprodukci zvuku a obrazu, půjčování nosičů zvuku a obrazu, služby tlumočnické a překladatelské, vydavatelská činnost; (43) služby spojené s přechodným ubytováním a stravováním, provozování hotelů, penzionů, motelů, restaurací, barů, kaváren, vináren, cukráren, bufetů a provozoven rychlého občerstvení, poradenství v oboru hotelnictví, pronájem apartmánů, sálů, salónek, pronájem a půjčování zařízení restaurací, provozování kempů; (44) provozování sanatorií, služby lázeňské, léčebné a rehabilitační, například spojené s využíváním přírodních minerálních vod, kysličníků soli a výrobků z nich, fyziatrie, balneologie a léčebná rehabilitace, provozování sauny, péče poradenská, ošetrovatelská, diagnostická, preventivní a léčebná, péče lázeňská ústavní i ambulantní, plastická chirurgie, zprostředkování uvedených služeb, parní lázně, solária termária, poradenství v oboru lázeňství a zdravotní péče, služby vizážistů, provozování salónů krásy, odborné služby kadeřnické, kosmetické, manikérské, pedikérské a masérské, péče o domácí zvířata, zprostředkování veterinární péče, dendrologické služby, péče o zahradní a parkovou zeleň, informace o lázeňských službách včetně, informace o lázeňských službách včetně péče ústavní i ambulantní a o dalších službách uvedených u třídy 44.

(511) 16, 24, 35, 41, 43, 44  
(210) O-488449

(111) **323998**  
(220) 21.09.2011  
(151) 28.03.2012  
(540)

**hafix**

(730) **WT WINTECH a.s.**, Seifertova 2834/33, Přerov, Přerov I-Město, 75002, CZ  
(740) Ing. Petr Soukup, patentový zástupce, tř. Svobody 43/39, Olomouc, 77900  
(510) (6) konstrukční systémy z oceli, lehkých kovů a jejich slitin určené pro uchycení a upevnění obkladů interiéřů a exteriřů staveb.  
(511) 6  
(210) O-488867

(111) **324351**  
(220) 15.09.2011  
(151) 25.04.2012  
(540)

**POLABANKA**

(730) **ARDO COORDINATION CENTER NV**, Wezestraat 61, Ardoorie, BE  
(740) HALAXOVÁ & HALAXOVÁ, TETRAPAT, RNDr. Zdeňka Halaxová, Dukelská 891/4, Olomouc, 77200  
(510) (29) konzervované, zmrazené a vařené zeleniny a ovoce, hotová jídla na bázi zejména potravin živočišného původu; (30) mražené dezerty a zmrzlina, hotová jídla na bázi zejména potravin rostlinného původu.  
(511) 29, 30  
(210) O-488698

(111) **324401**  
(220) 25.10.2011  
(151) 25.04.2012  
(540)



- (730) **Somecs Institute a.s.**, Na příkopě 393/11, Praha 1, Staré Město, 11000, CZ  
(740) SBÁK advokátní kancelář s.r.o., Mgr. Štěpánka Bahbouhová LL.M., advokátka, Haštalská 760/27, Praha 1, Staré Město, 11000  
(510) (9) přístroje a nástroje vědecké, přístroje pro vážení, měření, signalizaci, kontrolu (inspekci), záchranu a přístroje pro vyučování, přístroje pro záznam, převod, reprodukci zvuku nebo obrazu, počítačové stroje, přístroje pro zpracování informací a počítače, počítačové programy a software bez ohledu na záznamová média nebo prostředky šíření, kompaktní disky, magnetická média, optické nosiče dat, přístroje pro vizualizaci statistických informací, přístroje pro vizualizaci analytických informací, počítačové programy pro vizualizaci statistických informací, počítačové programy pro vizualizaci analytických informací; (35) analýzy dat a datových systémů, analýzy vztahů v systémech, analýzy nákladů, vyhledávání dat v počítačových souborech, posuzování efektivnosti provozu a racionalizace práce, informace obchodní nebo podnikatelské, komerční informace a rady pro spotřebitele, marketingové studie, pomoc při řízení obchodních a průmyslových podniků, pomoc při řízení obchodní činnosti, obchodní management a podnikové poradenství, obchodní nebo podnikatelské informace, obchodní nebo podnikatelský průzkum, systemizace informací do počítačové databáze, řízení obchodních nebo průmyslových podniků, sestavování statistik; (36) finanční analýzy, finanční poradenství, finanční řízení, kapitálové investice; (42) aktualizace počítačových programů, expertízy, počítačové systémové analýzy, tvorba počítačových systémů, hodnotící studie spadající do této třídy, instalace a aktualizace počítačových programů, přenos dat z fyzických nosičů na elektronické nosiče, vizualizace-grafické zpracování statistických informací, vizualizace-grafické zpracování výsledků analytických operací.  
(511) 9, 35, 36, 42  
(210) O-489727

(111) **324402**  
(220) 25.10.2011  
(151) 25.04.2012  
(540)

**SOMECS**

- (730) **Somecs Institute a.s.**, Na příkopě 393/11, Praha 1, Staré Město, 11000, CZ  
(740) SBÁK advokátní kancelář s.r.o., Mgr. Štěpánka Bahbouhová LL.M., advokátka, Haštalská 760/27, Praha 1, Staré Město, 11000  
(510) (9) přístroje a nástroje vědecké, přístroje pro vážení, měření, signalizaci, kontrolu (inspekci), záchranu a přístroje pro vyučování, přístroje pro záznam, převod, reprodukci zvuku nebo obrazu, počítačové stroje, přístroje pro zpracování informací a počítače, počítačové programy a software bez ohledu na záznamová média nebo prostředky šíření, kompaktní disky, magnetická média, optické nosiče dat, přístroje pro vizualizaci statistických informací, přístroje pro vizualizaci analytických informací, počítačové programy pro vizualizaci statistických informací, počítačové programy pro vizualizaci analytických informací; (35) analýzy dat a datových systémů, analýzy vztahů v systémech, analýzy nákladů, vyhledávání dat v počítačových souborech, posuzování efektivnosti provozu a racionalizace práce, informace obchodní nebo podnikatelské, komerční informace a rady pro spotřebitele, marketingové studie, pomoc při řízení obchodních a průmyslových podniků, pomoc při řízení obchodní činnosti, obchodní management a podnikové poradenství, obchodní nebo podnikatelské informace, obchodní nebo podnikatelský průzkum, systemizace informací do počítačové databáze, řízení obchodních nebo průmyslových podniků, sestavování statistik; (36) finanční analýzy, finanční poradenství, finanční řízení, kapitálové investice; (42) aktualizace počítačových programů, expertízy, počítačové systémové analýzy, tvorba počítačových systémů,

hodnotící studie spadající do této třídy, instalace a aktualizace počítačových programů, přenos dat z fyzických nosičů na elektronické nosiče, vizualizace-grafické zpracování statistických informací, vizualizace-grafické zpracování výsledků analytických operací.

(511) 9, 35, 36, 42  
(210) O-489728

(111) **324524**  
(220) 06.09.2011  
(151) 02.05.2012  
(540)



- (730) **BZENEC SEKT a.s.**, Potoční 1630, Bzenec, 69685, CZ  
(740) Ing. Zdeněk Kučera, Dlouhá 207, Slušovice, 76315  
(510) (16) tiskoviny, časopisy, periodika a knihy, fotografie, knihařské výrobky; (32) minerální vody, šumivé nápoje a jiné nealkoholické nápoje, ovocné nápoje a šťávy, sirupy a jiné přípravky k zhotovování nápojů; (33) alkoholické nápoje s výjimkou pív.  
(511) 16, 32, 33  
(210) O-488493

(111) **324560**  
(220) 27.10.2011  
(151) 02.05.2012  
(540)



- (730) **B:TECH, a.s.**, U Borové 69, Havlíčkův Brod, 58001, CZ  
(510) (37) stavebnictví, opravy, instalační služby; (40) zpracování materiálů; (42) vědecké a technologické služby a související výzkum a projektování, analytické a výzkumné služby v průmyslu, navrhování a vývoj počítačového hardwaru a softwaru.  
(511) 37, 40, 42  
(210) O-489791

(111) **324561**  
(220) 27.10.2011  
(151) 02.05.2012  
(540)



- (730) **B:TECH, a.s.**, U Borové 69, Havlíčkův Brod, 58001, CZ  
(510) (37) stavebnictví, opravy, instalační služby; (40) zpracování materiálů; (42) vědecké a technologické služby a související výzkum a projektování,

analytické a výzkumné služby v průmyslu, navrhování a vývoj počítačového hardwaru a softwaru.

(511) 37, 40, 42  
(210) O-489792

(111) **324562**  
(220) 27.10.2011  
(151) 02.05.2012  
(540)



(730) **B:TECH, a.s.**, U Borové 69, Havlíčkův Brod, 58001, CZ  
(510) (37) stavebnictví, opravy, instalační služby; (40) zpracování materiálů; (42) vědecké a technologické služby a související výzkum a projektování, analytické a výzkumné služby v průmyslu, navrhování a vývoj počítačového hardwaru a softwaru.

(511) 37, 40, 42  
(210) O-489793

(111) **324761**  
(220) 24.10.2011  
(151) 09.05.2012  
(540)



(591) Barevná  
(730) **Vaňkát František Ing.**, Masarykova třída 852, Orlová-Lutyně, 73514, CZ  
(510) (9) databáze, počítačové programy, informační systémy, webové aplikace, měřicí přístroje; (35) propagační činnost, reklama, obchodní a podnikatelské poradenství, poradenství v oblasti managementu kvality a výroby, zpracování a analýzy dat; (42) kontroly, testování, měření, analýzy zabezpečení kvality, výroby, procesu, a to zejména vývoje, dodání, rozpracovanosti, vyrobení, zkoušek a expedice výrobku, materiálů, součástek, tvorba počítačových databází, počítačových programů, informačních systémů, webových aplikací.

(511) 9, 35, 42  
(210) O-489696

(111) **324812**  
(220) 05.09.2011  
(151) 16.05.2012  
(540)



(591) Barevná  
(730) **Hotel U Krále Karla a.s.**, Ovocný trh 572/11, Praha 1, Staré Město, 11000, CZ  
(740) Mgr. Martina Zdvihalová, Ph.D. - patentová a právní kancelář, Mgr. Martina Zdvihalová Ph.D., K Pazderně 2031, Benešov, 25601  
(510) (16) periodické a neperiodické tiskoviny, jako například noviny, časopisy, katalogy, prospekty, plakáty, letáky a jiné propagační, reklamní a informační materiály, tiskopisy, vstupenky, šatní lístky, jídelní a nápojové lístky včetně obalů, mapy, pohlednice, fotografie, grafická díla, grafické reprodukce a jiná vyobrazení, figurky a jiné dekorativní předměty z papírové hmoty, úložné krabice papírové, jiné výrobky z papíru jako např. utěrky, ubrusky, ubrusy, ručníky, kapesníky, záclony, záclonky, banketní sukně, toaletní papír, svačinové sáčky, papírové obaly všeho druhu včetně obalů na nápoje a potraviny, psací a kancelářské potřeby (kromě nábytku), pouzdra na psací potřeby, držáky a stojánky na psací potřeby, stojánky na fotografie, různé stojánky na kancelářské potřeby, knihy, sešity, diáře, poznámkové bloky, zápisníky, kalendáře, dopisní papír, dopisní obálky, kancelářský papír všeho druhu, obaly na knihy, sešity a jiné papírenské a polygrafické výrobky, pořadače, upomínkové předměty z papíru, sáčky všeho druhu jako obaly z papíru a umělých hmot; (35) správa hotelů, poradenství v oboru provozování hotelů, gastronomických provozů, provozu léčebných a rekondičních zařízení - v rámci této třídy, včetně ekonomiky těchto provozů, reklamní, propagační a informační činnost, vydávání a šíření reklamních a propagačních materiálů, pronajímání obchodních a reklamních ploch, pronájem a půjčování kancelářské techniky, zprostředkování obchodních záležitostí, sekretářské a asistenční služby, pronájem ploch v rámci této třídy, předvádění zboží a prezentace služeb pro komerční účely, vedení účetnictví, obchodní administrativa, zprostředkování obchodu s výrobky uvedenými u třídy 16, zprostředkování obchodu se suvenýry, zprostředkování obchodu s nahranými i nenahranými strojně čitelnými nosiči informací, zvuku a obrazu, zprostředkování obchodu s výrobky ze skla, porcelánu a keramiky, zprostředkování obchodu s oděvy, pokrývkami hlavy, obuví a oděvními doplňky, zprostředkování obchodu s tabákovými výrobky a potřebami pro kuřáky, zprostředkování obchodu s nealkoholickými nápoji, pivem, alkoholickými nápoji, zprostředkování obchodu s kávou, čajem, lahůdkami, trvanlivými potravinami, čerstvým, křehkým a trvanlivým pečivem; (43) služby spojené s přechodným ubytováním a stravováním, provozování hotelů, penzionů, motelů, restaurací, barů, kaváren, vináren, cukráren, bufetů a provozoven rychlého občerstvení, poradenství v oboru hotelnictví, pronájem apartmánů, sálů, salónků, pronájem a půjčování zařízení restaurací, provozování kempů; (44) provozování sanatorií, služby lázeňské, léčebné a rehabilitační, například spojené s využíváním přírodních minerálních vod, kyslíčků soli a výrobků z nich, fyziatrie, balneologie a léčebná rehabilitace, péče poradenská - v rámci této třídy, ošetřovatelská, diagnostická, preventivní a léčebná, péče lázeňská ústavní i ambulantní, plastická chirurgie, parní lázně, solária thermária, poradenství v oboru lázeňství a zdravotní péče, služby vizážistů, provozování salónů krásy, odborné služby kadeřnické, kosmetické, manikérské, pedikérské a masérské, péče o domácí zvířata, zprostředkování veterinární péče, dendrologické služby, péče o interiérovou, zahradní a parkovou zeleň.

(511) 16, 35, 43, 44  
(210) O-488452

(111) **324971**  
(220) 08.11.2011  
(151) 23.05.2012  
(540)

*Mabelle*

(591) Barevná  
(730) **WALMARK, a.s.**, Oldřichovice 44, Třinec, 73961, CZ  
(740) Baker & McKenzie s.r.o., advokátní kancelář, JUDr. Jiří Čermák, advokát, Klimentská 1216/46, Praha 1, 11002  
(510) (3) holení (přípravky na holení), kosmetické přípravky, kosmetické přípravky pro zeštíhlení, koupele (kosmetické přípravky do koupele), líčidla, odličování (přípravky na odličování), oleje pro kosmetické účely, pižmo (parfumerie), opalovací přípravky (opalovací krémy), parfémovaná voda, parfémy, pleťová voda pro kosmetické účely, pleťové vody (kosmetické ubrusky), pokožka (kosmetické přípravky pro péči), rtěnky, řasy (kosmetické přípravky na řasy), šampóny, vlasy (barviva na vlasy), vlasové vody; (14) ozdoby (šperky), přívěšky (šperky).

(511) 3, 14  
(210) O-490119

(111) **324982**  
(220) 14.11.2011  
(151) 23.05.2012  
(540)

 **NEJLEVNĚJŠÍ REALITKA**

(591) Barevná  
(730) **RAA s.r.o.**, Rybná 716/24, Praha 1, Staré Město, 11000, CZ  
(740) Patentová a známková kancelář, Ing. Jaromír Příkryl, Včelín 1161, Hulín, 76824  
(510) (35) reklamní, inzertní a propagační činnost, reklamní, inzertní a propagační činnost prostřednictvím jakéhokoliv média, prostřednictvím telefonní, datové, informační, elektronické, komunikační nebo počítačové sítě, poskytování informací a jiných informačních produktů komerčního nebo reklamního charakteru, informačních produktů reklamního charakteru, multimediálních informací komerčního charakteru, komerční využití Internetu v oblastech komerčních internetových médií a vyhledávacích služeb, on-line inzerce, automatizované zpracování dat, činnost organizačních a ekonomických poradců, daňové poradenství, zejména příprava a vyhotovení daňového přiznání, činnost účetních poradců, vedení účetnictví, zprostředkování v oblasti nákupu a prodeje zboží ve třídách 1 až 35, marketing a průzkum trhu; (36) kompletní činnost realitní kanceláře včetně správy, pronájmu a obhospodařování nemovitostí, zprostředkování správy a obhospodařování nemovitostí, nájem, pronájem zprostředkování nájmu a pronájmu nemovitostí, zprostředkování nákupu, prodeje a výměny nemovitostí, zprostředkování stavebního spojení, konzultační a poradenská činnost spojená s kompletní činností realitní kanceláře, finanční poradenství včetně zprostředkování, internetový obchod s nemovitým majetkem, správa nemovitostí; (38) poskytování komunikačních služeb prostřednictvím celosvětové počítačové sítě Internet, zprostředkování komunikace pomocí Internetu, provozování uzlu a www stránek sítě Internet, služby v oblasti výpočetní techniky, zejména v oblasti přenosu dat.

(511) 35, 36, 38  
(210) O-490293

(111) **325101**  
(220) 14.09.2011  
(151) 30.05.2012  
(540)

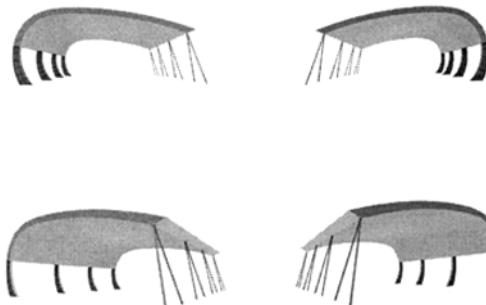

(730) **W.A.G. payment solutions, a.s.**, Na Vítězné pláni 1719/4, Praha 4, Nusle, 14000, CZ  
(740) FISCHER & PARTNER IP s.r.o., Na hrobcí 294/5, Praha 2, Nové Město, 12800  
(510) (4) průmyslové oleje a tuky, mazadla, paliva pevná, kapalná a plynná, včetně pohonných hmot; (37) servisní a opravárenské služby v oboru motorových a nemotorových vozidel a jiné dopravní techniky, včetně zprostředkování těchto služeb, služby pneuservisu, služby karosářské a lakýrnické, služby opravárenské, opravy elektrického příslušenství vozidel, údržba a mytí vozidel, provoz čerpacích stanic a myček vozidel; (39) přeprava osob, zboží a nákladů, včetně přepravy kapalin a plynů, provozování skladů, skladišť, překladišť, deponií, parkovišť, včetně halových a podzemních parkovišť a garáží, odborné poradenství v otázkách přepravy a skladování autokosmetiky, chemických výrobků, průmyslových olejů, tuků, maziv a paliv, včetně pohonných hmot a dopravních prostředků; (42) technické poradenství v předmětech autokosmetiky, chemických výrobků, průmyslových olejů, tuků, maziv a paliv, včetně pohonných hmot a dopravních prostředků, odborné technické služby v oboru pohonných hmot, paliv a turbotechniky, diagnostika motorů a motorových vozidel.

(511) 4, 37, 39, 42  
(210) O-488680

(111) **325115**  
(220) 26.09.2011  
(151) 30.05.2012  
(540)

**STABFOR**

(730) **Čermák Daniel**, U Zámečku 196, Boršov nad Vltavou, Poříčí, 37382, CZ  
(510) (3) přípravky pro bělení a jiné prací prostředky, přípravky pro čištění, leštění, odmašťování a broušení, mýdla, parfumerie, vonné oleje, kosmetika, vlasové vody (lotions), zubní pasty; (5) farmaceutické a veterinářské výrobky, hygienické výrobky pro léčebné účely, dietetické přípravky pro léčebné účely, potraviny pro batolata, náplasti, obvazový materiál, materiály pro plombování zubů a pro zubní otisky, dezinfekční přípravky, výrobky pro hubení škodlivých zvířat, fungicidy, herbicidy; (11) přístroje pro osvětlení, topení, výrobu páry, pro vaření, přístroje chladící, pro sušení, ventilaci, rozvod vody a sanitární zařízení.

(511) 3, 5, 11  
(210) O-488971

(111) **325146**  
(220) 12.10.2011  
(151) 30.05.2012  
(540)

*Nostalgic edition*

(730) **JUDr. Ing. Samohýl Ladislav**, Na Požáře 2412, Zlín, 76001, CZ  
(740) Ing. Dobroslav Musil, patentová kancelář, Ing. Dobroslav Musil, patentový zástupce, Zábřovická 801/11, Brno, Zábřovice, 61500  
(510) (12) historická vozidla, věrné kopie a reprodukce historických vozidel a motocyklů, jejich díly a příslušenství, pneumatiky; (37) opravy, montáž, servis historických vozidel a motocyklů, věrných kopií a reprodukcí historických vozidel a motocyklů, jejich dílů a příslušenství, pneumatik.  
(511) 12, 37  
(210) O-489379

(111) **325378**  
(220) 25.10.2011  
(151) 06.06.2012  
(540)

 Kouzelné chaloupky

(730) **AMMO Servis s.r.o.**, Václavov 1, Písečné, 37881, CZ  
(740) Ing. Dobroslav Musil, patentová kancelář, Ing. Dobroslav Musil, patentový zástupce, Zábřovická 801/11, Brno, Zábřovice, 61500  
(510) (36) služby realitní kanceláře, nabídka nemovitostí, včetně on-line nabídky, pronájem nemovitostí, zprostředkování pronájmu nemovitostí; (39) služby cestovní kanceláře v rámci třídy 39; (41) poskytování informací o možnostech rekreace a o turistickém ruchu, včetně on-line poskytování uvedených informací, vše v rámci této třídy; (43) ubytovací a stravovací služby, zprostředkování a rezervace ubytování a stravování, hotelové služby, služby spojené se zajišťováním ubytování a stravování, poskytování informací o možnostech ubytování a stravování.  
(511) 36, 39, 41, 43  
(210) O-489715

(111) **325382**  
(220) 27.10.2011  
(151) 06.06.2012  
(540)

 spareality

(591) Barevná  
(730) **Sekulová Eva Ing.**, 268, Kolová, 36001, CZ  
(510) (36) realitní činnost, nemovitostní služby, koupě, prodej a pronájem nemovitostí, správa nemovitostí.

(511) 36  
(210) O-489787

(111) **325383**  
(220) 27.10.2011  
(151) 06.06.2012  
(540)

**SPAREALITY**

(591) Barevná  
(730) **Sekulová Eva Ing.**, 268, Kolová, 36001, CZ  
(510) (36) realitní činnost, nemovitostní služby, koupě, prodej a pronájem nemovitostí, správa nemovitostí.  
(511) 36  
(210) O-489788

(111) **325466**  
(220) 05.12.2011  
(151) 06.06.2012  
(540)



(730) **PREOS-WEST a. s.**, Luční 156/4, Plzeň, Severní Předměstí, 30100, CZ  
(740) JUDr. Petr Hružza, advokát, Náměstí Republiky 58, Tachov, 34711  
(510) (6) kovové konstrukce, kovodělné výrobky, kovová okna a dveře, včetně hliníkových; (19) plastová okna, plastové dveře, dřevěná okna, dveře a zimní zahrady; (37) stavebnictví, montáž, izolace, opravy, servis a údržba oken, dveří a zimních zahrad.  
(511) 6, 19, 37  
(210) O-490816

(111) **325651**  
(220) 06.10.2011  
(151) 20.06.2012  
(540)

**UK LOOKEN**

(730) **Zhao Rong Li**, Jeřabinová 1200, Jesenice u Prahy, 25242, CZ  
(740) Mgr. David Müller, patentový zástupce, Filipova 2016/6, Praha 4, Chodov, 14800  
(510) (18) pracovní brašny, kožené výrobky pro průmyslové užití, výrobky z kůže a náhražek kůže, surové kůže a kožešiny, kufry, deštníky, slunečníky, sedlářské výrobky, kabelky, příruční kabely, cestovní tašky, školní tašky, sportovní pytle, neceséry cestovní (kožená galanterie), nákupní tašky, plážové tašky, ruksaky, klíčenky (kožená galanterie), náprsní tašky, peněženky; (24) tkaniny s výjimkou tkanin zařazených do jiných tříd, pokrývky včetně cestovních pokrývek, ložní prádlo, ručníky a ubrusy s výjimkou papírových a textilní zboží nezařazené v jiných třídách; (25) oděvy, saka, kalhoty, svetry, košile, obleky, sukně, pláště, kostýmy, cvičební úbory, oděvní doplňky spadající do této třídy, kravaty, motýlky, šály, rukavice, klobouky, čepice, ponožky, šle, spodní prádlo, blůzy, baretty, šátky, podkolenky, boty, turistické oděvy, pracovní oděvy, oděvy pro volný čas, zejména pro sport.  
(511) 18, 24, 25  
(210) O-489249

(111) **325709**  
(220) 27.11.2011  
(151) 20.06.2012  
(540)

### DECORMIX

(730) **CHEMOLAK a.s.**, Továrenská 7, 919 04 Smolenice, SK  
(740) Ing. Zdeněk Kučera, Dlouhá 207, Slušovice, 76315  
(510) (2) barvy, laky, emaily, fermeže, nátěrové látky, ředidla, sušidla (sikativa) a pojiva do nátěrových hmot, barev a laků, zlatolaky, tmely na vyrovnávání nerovných povrchů při povrchových úpravách, barviva, mořidla, ochranné prostředky proti rzi a hnilobě dřeva, ohnivzdorné nátěry, práškové nátěrové látky, práškové barvy, tiskařské a tiskárenské barvy, impregnační prostředky na dřevo a na beton ve formě barev, elektroforetické nátěrové látky, nástřikové hmoty na bázi organických pojiv a organických plnidel; (9) přístroje a nástroje vědecké, námořní, geodetické, fotografické, kinematografické, optické, signalizační, kontrolní (inspekce), záchranné, vzdělávací a přístroje a nástroje na měření a vážení, přístroje a nástroje pro vedení, distribuci, transformaci, akumulaci, regulaci nebo kontrolu elektrického proudu, přístroje pro nahrávání, přenos a reprodukci zvuku nebo obrazu, magnetické nosiče dat, záznamové disky, prodejní automaty a mechanismy přístrojů uváděných v činnost vhozením mince, registrační pokladny, počítačové stroje, zařízení na zpracování dat a počítače, hasicí přístroje; (39) nákladní a osobní doprava, přeprava, balení a skladování zboží, doručování zboží a zásilek, organizování cest; (40) zpracování materiálů, míchání barev na zakázku, zpracování a likvidace odpadu; (42) služby vědecké a technologické, jakož i výzkum v oblasti vědy a průmyslu, průmyslové analýzy a výzkum, návrh a vývoj počítačového hardwaru a softwaru.  
(511) 2, 9, 39, 40, 42  
(210) O-490644

(111) **325710**  
(220) 27.11.2011  
(151) 20.06.2012  
(540)

### INDUSTRYMIX

(730) **CHEMOLAK a.s.**, Továrenská 7, 919 04 Smolenice, SK  
(740) Ing. Zdeněk Kučera, Dlouhá 207, Slušovice, 76315  
(510) (2) barvy, laky, emaily, fermeže, nátěrové látky, ředidla, sušidla (sikativa) a pojiva do nátěrových hmot, barev a laků, zlatolaky, tmely na vyrovnávání nerovných povrchů při povrchových úpravách, barviva, mořidla, ochranné prostředky proti rzi a hnilobě dřeva, ohnivzdorné nátěry, práškové nátěrové látky, práškové barvy, tiskařské a tiskárenské barvy, impregnační prostředky na dřevo a na beton ve formě barev, elektroforetické nátěrové látky, nástřikové hmoty na bázi organických pojiv a organických plnidel; (9) přístroje a nástroje vědecké, námořní, geodetické, fotografické, kinematografické, optické, signalizační, kontrolní (inspekce), záchranné, vzdělávací a přístroje a nástroje na měření a vážení, přístroje a nástroje pro vedení, distribuci, transformaci, akumulaci, regulaci nebo kontrolu elektrického proudu, přístroje pro nahrávání, přenos a reprodukci zvuku nebo obrazu, magnetické nosiče dat, záznamové disky, prodejní automaty a mechanismy přístrojů uváděných v činnost vhozením mince, registrační pokladny, počítačové stroje, zařízení na zpracování dat a počítače, hasicí přístroje; (39) nákladní a osobní doprava, přeprava, balení a skladování zboží, doručování zboží a zásilek, organizování cest; (40) zpracování materiálů, míchání barev na zakázku, zpracování a likvidace odpadu; (42) služby vědecké a technologické, jakož i výzkum v oblasti vědy a průmyslu, průmyslové analýzy a výzkum, návrh a vývoj počítačového hardwaru a softwaru.  
(511) 2, 9, 39, 40, 42  
(210) O-490645

(111) **325848**  
(220) 20.09.2011  
(151) 27.06.2012  
(540)



(730) **IVT IMUNO, s.r.o.**, Pavlovická 12/59, Olomouc - Pavlovičky, 77200, CZ  
(740) Ing. Petr Soukup, patentový zástupce, tř. Svobody 43/39, Olomouc, 77900  
(510) (5) léky, léčiva, léčivé a zdravotnické in vitro prostředky, zvláště profesionální a domácí testy pro rozlišení, stanovení virové a bakteriální infekce.  
(511) 5  
(210) O-488813

(111) **325858**  
(220) 17.10.2011  
(151) 27.06.2012  
(540)



(591) Barevná  
(730) **ACER VOLTAGE s.r.o.**, Bratří Štefanů 1170, Hradec Králové, Slezské Předměstí, 50003, CZ  
(510) (37) elektromontážní a elektroinstalační práce, montáže, instalace, opravy, servis výrobků v rámci třídy 9, především montáže, instalace, opravy a servis elektrických strojů, přístrojů, nástrojů a ručního nářadí, informace o opravách, provádění revizí elektrických zařízení; (42) projekční práce, především projektování elektrických a elektronických zařízení, elektrických rozvodů, elektrických instalací, práce konstruktérské, zejména konstrukce nástrojů, elektrických strojů, elektrických a elektronických přístrojů, poradenská činnost v oboru elektrických zařízení NN (nízké napětí), VN (vysoké napětí), WN (velmi vysoké napětí).  
(511) 37, 42  
(210) O-489498

(111) **325863**  
(220) 25.10.2011  
(151) 27.06.2012  
(540) **SOMECS - Sociomap-based Models of Economic Systems**

(730) **Somecs Institute a.s.**, Na příkopě 393/11, Praha 1, Staré Město, 11000, CZ  
(740) SBAK advokátní kancelář s.r.o., Mgr. Štěpánka Bahbouhová LL.M., advokátka, Haštalská 760/27, Praha 1, Staré Město, 11000  
(510) (9) přístroje a nástroje vědecké, přístroje pro vážení, měření, signalizaci, kontrolu (inspekci), záchranu a přístroje pro vyučování, přístroje pro záznam, převod, reprodukci zvuku nebo obrazu, počítačové stroje, přístroje pro zpracování informací a počítače, počítačové programy a software bez ohledu na záznamová média nebo prostředky šíření, kompaktní disky, magnetická média, optické nosiče dat, přístroje pro vizualizaci statistických informací, přístroje pro vizualizaci analytických informací, počítačové programy pro vizualizaci statistických informací, počítačové programy pro vizualizaci analytických informací; (35) analýzy dat a datových systémů, analýzy vztahů v systémech, analýzy nákladů, vyhledávání dat v počítačových souborech, posuzování efektivnosti provozu a racionalizace

práce, informace obchodní nebo podnikatelské, komerční informace a rady pro spotřebitele, marketingové studie, pomoc při řízení obchodních a průmyslových podniků, pomoc při řízení obchodní činnosti, obchodní management a podnikové poradenství, obchodní nebo podnikatelské informace, obchodní nebo podnikatelský průzkum, systemizace informací do počítačové databáze, řízení obchodních nebo průmyslových podniků, sestavování statistik; (36) finanční analýzy, finanční poradenství, finanční řízení, kapitálové investice; (42) aktualizace počítačových programů, expertízy, počítačové systémové analýzy, tvorba počítačových systémů, hodnotící studie spadající do této třídy, instalace a aktualizace počítačových programů, přenos dat z fyzických nosičů na elektronické nosiče, vizualizace-grafické zpracování statistických informací, vizualizace-grafické zpracování výsledků analytických operací.

(511) 9, 35, 36, 42  
(210) O-489729

(111) **325872**  
(220) 02.11.2011  
(151) 27.06.2012  
(540)

### WALLFISH

(730) **KB - BLOK Czech, S.E.**, Masarykova 635, Postoloprty, 43942, CZ  
(740) PELIKÁN KROFTA KOHOUTEK advokátní kancelář s.r.o., Mgr. David Krofta, advokát, Újezd 450/40, Praha 1 - Malá Strana, 11801  
(510) (19) stavební materiály nekovové, jako například dlažba, obrubníky, cihly, zdicí bloky, tvarovky, překlady, stropní prvky, střešní krytina, písek, vápno, cement a výrobky z cementu a betonu; (37) stavebnictví, opravy, instalace; (42) projektování, architektonické a urbanistické návrhy a studie, konzultační a poradenská činnost v oboru projektování staveb a volby stavebních materiálů, stavební a technické výpočty a expertízy.

(511) 19, 37, 42  
(210) O-489922

(111) **325873**  
(220) 02.11.2011  
(151) 27.06.2012  
(540)

### HAKLIK BLOK

(730) **KB - BLOK Czech, S.E.**, Masarykova 635, Postoloprty, 43942, CZ  
(740) PELIKÁN KROFTA KOHOUTEK advokátní kancelář s.r.o., Mgr. David Krofta, advokát, Újezd 450/40, Praha 1 - Malá Strana, 11801  
(510) (19) stavební materiály nekovové, jako například dlažba, obrubníky, cihly, zdicí bloky, tvarovky, překlady, stropní prvky, střešní krytina, písek, vápno, cement a výrobky z cementu a betonu; (37) stavebnictví, opravy, instalace; (42) projektování, architektonické a urbanistické návrhy a studie, konzultační a poradenská činnost v oboru projektování staveb a volby stavebních materiálů, stavební a technické výpočty a expertízy.

(511) 19, 37, 42  
(210) O-489923

(111) **325874**  
(220) 02.11.2011  
(151) 27.06.2012  
(540)



(730) **KB - BLOK Czech, S.E.**, Masarykova 635, Postoloprty, 43942, CZ  
(740) PELIKÁN KROFTA KOHOUTEK advokátní kancelář s.r.o., Mgr. David Krofta, advokát, Újezd 450/40, Praha 1 - Malá Strana, 11801  
(510) (19) stavební materiály nekovové, jako například dlažba, obrubníky, cihly, zdicí bloky, tvarovky, překlady, stropní prvky, střešní krytina, písek, vápno, cement a výrobky z cementu a betonu; (37) stavebnictví, opravy, instalace; (42) projektování, architektonické a urbanistické návrhy a studie,

konzultační a poradenská činnost v oboru projektování staveb a volby stavebních materiálů, stavební a technické výpočty a expertízy.

(511) 19, 37, 42  
(210) O-489924

(111) **325924**  
(220) 06.12.2011  
(151) 27.06.2012  
(540)



(591) Barevná  
(730) **Medindex, spol. s r.o.**, Olštýnská 607/1, Praha 8, 18100, CZ  
(510) (35) distribuce léčivých přípravků k reklamním účelům a prodej léčivých přípravků.  
(511) 35  
(210) O-490864

(111) **325982**  
(220) 14.09.2011  
(151) 04.07.2012  
(540)

NOVINY ZÁKAZNÍKŮ ŘETĚZOVÝCH PRODEJEN  
coop TUTY coop TIP coop STAVEBNINY



(591) Barevná  
(730) **D E L E X, spol. s r.o.**, Denisovo nábřeží 1150/5, Plzeň, Východní Předměstí, 30100, CZ  
(740) Langrova, s.r.o., Skřetova 1011/48, Plzeň, Jižní Předměstí, 30100  
(510) (16) časopisy, magazíny, letáky, periodické a neperiodické tiskoviny; (35) reklamní, inzertní a propagační činnost; (41) nakladatelství a vydavatelství.  
(511) 16, 35, 41  
(210) O-488690

(111) **326075**  
(220) 24.01.2012  
(151) 04.07.2012  
(540)

### SYPOS

(730) **TLP Solutions, spol. s r.o.**, Na Březince 1513/14, Praha 5, Smíchov, 15000, CZ  
(510) (9) počítačové programy (nahrané-), počítačový software (nahrany-); (42) konzultace v oblasti počítačového softwaru, počítačové programování, počítačové programy (aktualizace), počítačové programy (instalace), počítačové systémové analýzy, tvorba počítačových systémů, tvorba software (počítačových programů), údržba počítačových programů.  
(511) 9, 42  
(210) O-492047

(111) **326116**  
(220) 14.09.2011  
(151) 11.07.2012  
(540)



- (730) **Šefčík Dalibor Ing.**, č. p. 138, Citov, 75103, CZ  
(510) (35) agentury umělecké (obchodní vedení -), dodavatelské služby pro třetí osoby, obchodní nebo podnikatelské poradenství, obchodní nebo podnikatelský průzkum, obchodní reklama, organizování komerčních a reklamních výstav, podnikové poradenství a obchodní management, pomoc při řízení obchodní činnosti, poradenství v obchodní činnosti, pořádání veletrhů pro obchodní a reklamní účely, pronájem reklamních materiálů, pronájem reklamních ploch, průzkum trhu, předvádění (služby modelek) pro reklamní účely a podporu prodeje, psaní reklamních textů, reklama, reklama on-line v počítačové síti, reklamní agentury, reklamní texty (vydávání, zveřejňování, oznámení, vyhlášení, publikování -), rozšiřování reklamních nebo inzertních materiálů, služby v oblasti grafické úpravy pro reklamní účely, obchodní činnost (služby, poradenství v -), prezentace výrobků v komunikačních médiích pro účely maloobchodu, venkovní reklama, vylepování plakátů; (41) diskotéky (služby), filmová studia, filmová tvorba, fotografování, informace o možnostech zábavy, koncertní síně, sály, noční kluby, organizace a pořádání koncertů, organizování kulturních nebo vzdělávacích výstav, organizování plesů, organizování představení (manažerské služby), organizování soutěží (vzdělávacích nebo zábavných), organizování sportovních soutěží, plánování a organizování večírků, psaní textů (jiných než reklamních), služby v oblasti grafické úpravy, jiné než pro reklamní účely, umělecké módní agentury, výroba videofilmů, vyučování, vzdělávání, zábava, pobavení, živé představení.  
(511) 35, 41  
(210) O-488668

(111) **326166**  
(220) 28.11.2011  
(151) 11.07.2012  
(540)



- (730) **MDA RIDE o.s.**, Zubatého 10/330, Praha 5, 15000, CZ  
(740) Mgr. Marie Žáková, patentový zástupce, Ostrovská 4, Troubsko, 66441  
(510) (26) odznaky a náramky (ne z drahých kovů) na propagaci činnosti občanského sdružení na pomoc imobilním občanům a občanům s nervosvalovým onemocněním; (35) marketing a zprostředkování služeb v oblasti propagace činnosti občanského sdružení na pomoc imobilním občanům a občanům s nervosvalovým onemocněním, reklamní činnost, obchodní administrativa; (36) charitativní činnost spadající do této třídy, organizování finančních sbírek, shromažďování prostředků na dobročinné účely pro cílovou skupinu imobilních občanů a občanů s nervosvalovým onemocněním v tuzemsku; (41) výchova, vzdělávání, zábava, sportovní a kulturní aktivity, řízení a organizace sportovních, kulturních a společenských akcí, školení, organizování odborných kurzů pro imobilní občany, semináře a setkání v oblasti léčby, rehabilitace a další pomoci imobilním lidem a lidem s nervosvalovým onemocněním, nahrávání zvukových a obrazových záznamů, fotografické reportáže, zpravodajské služby.  
(511) 26, 35, 36, 41  
(210) O-490670

(111) **326386**  
(220) 01.03.2012  
(151) 18.07.2012  
(540)



- (591) Barevná  
(730) **ITAX PRECISION s.r.o.**, Freyova 983/25, Praha 9, Vysočany, 19000, CZ  
(510) (7) spojky obráběcích strojů, stroje a obráběcí stroje na dřevo, číslíkové ovládané obráběcí stroje, obráběcí centra (stroje), razidla pro použití s obráběcími stroji, dokončovací obráběcí stroje, frézy (obráběcí stroje), adaptéry pro obráběcí stroje, elektrické pohony obráběcích strojů, výrobní linky složené z propojených obráběcích center, obráběcí stroje na prodej v rozloženém stavu, soustruhy (obráběcí stroje), raznice pro obráběcí stroje, řezací vložky do obráběcích strojů, vrtačky k obráběcím strojům, výrobní linky složené z propojených obráběcích strojů, závitové frézy (obráběcích a tvářecích strojů), obráběcí zařízení pro dřevoobráběcí stroje, rukojeti jako části obráběcích strojů, obráběcí stroje pro vyvrtávání s numerickým ovládním, obráběcí stroje pro vrtání, obráběcí brusné stroje, vrtná/jádrovací korunka (obráběcí stroje), roboty pro obráběcí stroje, vrtáky pro obráběcí stroje, vrtací obráběcí stroje, obráběcí stroje pro vyvrtávání s paletizačním systémem s numerickým ovládním, obráběcí stroje pro řezání, pracovní svorky pro obráběcí stroje, brusné kotouče (obráběcí stroje), hnací ústrojí fréz (obráběcí stroje), výstružníky (obráběcí stroje), obráběcí stroje, obráběcí stroje na frézování, hnací mechanismy pro obráběcí stroje, obráběcí centra (zařízení), zařízení na výměnu palet pro obráběcí stroje, příruby vřetenových adaptérů pro obráběcí stroje, otočné stoly pro obráběcí stroje, karbidové vrtáčky (obráběcí stroje), řezáky jako obráběcí stroje, obráběcí stroje s automatickým výměníkem nástrojů s numerickým ovládním, obráběcí zařízení (nářadí s vlastním pohonem), magnetické držáky pro obráběcí nástroje, řezné nástroje (obráběcí nástroje), (stroje) ve formě čelních stopových fréz, včetně obráběcích strojů, protahovací trny (obráběcí stroje), zahlubovací nástroje pro obráběcí stroje, kola jako obráběcí stroje, přesné obráběcí stroje pro přesné obrábění obrobků, obráběcí stroje (elektrické), obráběcí stroje pro vrtání, nástroje pro obráběcí stroje, upínací zařízení pro použití s obráběcími stroji, obráběcí stroje pro dělení, přesné obráběcí stroje pro přesné obrábění materiálu, rydlo hlav (obráběcí stroje), držáky pro obráběcí nástroje, ložiskové kuličky pro obráběcí stroje, vrtací zařízení (obráběcí stroje), elektrické vodící desky vrtaček (stroje nebo obráběcí stroje), prstencové frézy, vrtáky (obráběcí stroje), upínací zařízení jako součásti obráběcích strojů, číslíkové řízené obráběcí stroje na vrtání, obráběcí stroje pro oddělování, přesné obráběcí stroje na řezání obrobků, stroje a obráběcí stroje, klíče pro uvolňování obráběcích bitů, obráběcí stroje na drážkování, přesné obráběcí stroje na řezání materiálu, modulární spojky pro obráběcí stroje, upínací čelisti pro použití s obráběcími stroji, zemědělské obráběcí stroje, obráběcí stroje pro odstraňování odpadního materiálu, přesné obráběcí stroje jako části souprav, naváděcí rámy pro obráběcí stroje, obráběcí stroje pro opracování kovů, obráběcí stroje z karbidu wolframu, přesné obráběcí stroje, obráběcí centra, stroje na obrábění kovů, přesné obráběcí stroje pro přesné obrábění obrobků, robotické lisy na obrábění kovů, stroje pro vnější opracování (obráběcí), přesné obráběcí stroje pro přesné obrábění materiálu, přípravky pro umístění komponent v průběhu obrábění, univerzální frézy s numerickým polohováním pro obrábění, tvářecí stroje (pro obrábění kovů), protahovací stroje na obrábění kovů, děrovací lisy (pro obrábění kovů), rohovací stroje (pro obrábění kovů), hydraulické lisy (pro obrábění kovů), lapovací stroje na obrábění kovů, obrábění (zařízení na -), brouscí stroje (pro obrábění kovů), upínáky pro obrábění kovů, hoblovací stroje (pro obrábění kovů); (37) servis obráběcích strojů, půjčování obráběcích strojů; (40) zpracování (obráběcí) kovů, obrábění kovů; (41) organizování programů školení mládeže vztahujících se k obrábění; (42) technologické studie vztahující se k obráběcím strojům, inženýrské služby týkající se navrhování obráběcích strojů, vývoj technologií obrábění.



(511) 7, 37, 40, 41, 42  
(210) O-493116

(111) **326581**  
(220) 10.02.2012  
(151) 01.08.2012  
(540)



(591) Barevná  
(730) **Orfeo Office, s.r.o.**, Chelčického 95/15, České Budějovice, České Budějovice 6, 37001, CZ  
(510) (11) kávovary elektrické; (30) káva, čaj.  
(511) 11, 30  
(210) O-492510

(111) **326748**  
(220) 20.03.2012  
(151) 08.08.2012  
(540)

### HOPSARIUM

(730) **MVM Hřiště s.r.o.**, Křižíkova 53/52, Praha 8, Karlín, 18600, CZ  
(510) (16) časopisy, katalogy, periodika, oběžníky, papírenské výrobky; (28) hry, hračky, potřeby pro gymnastiku a sport, které nejsou uvedeny v jiných třídách; (35) inzertní, reklamní a propagační činnost prostřednictvím jakéhokoliv média, propagační činnost, pronájem reklamních a informačních ploch, reklama, reklamní materiály-rozšiřování reklamních materiálů zákazníkům (letáky, prospekty, tisky, vzorky), venkovní reklama, obchodní nebo podnikatelské informace, poskytování obchodních nebo podnikatelských informací, poskytování informací a jiných informačních produktů komerčního nebo reklamního charakteru, komerční využití Internetu v oblastech komerčních internetových médií a vyhledávacích služeb, on-line inzerce, pomoc při řízení obchodní činnosti, automatizované zpracování dat, obchodní administrativa, kancelářské práce; (41) výchovná, vzdělávací, školicí, zábavní, kulturní, společenská a sportovní činnost, provozování a pořádání zábavních, vzdělávacích, kulturních a sportovních akcí a soutěží, organizování kulturních nebo vzdělávacích výstav, organizování soutěží (vzdělávacích nebo zábavních), organizování doprovodných programů a společenských akcí, nakladatelská a vydavatelská činnost, ediční činnost, publikační činnost, vydávání informací, materiálů, publikací a jiných titulů, také v elektronické podobě, tvorba audiovizuálních děl, vydávání audiovizuálních děl.

(511) 16, 28, 35, 41  
(210) O-493656

(111) **326749**  
(220) 20.03.2012  
(151) 08.08.2012  
(540)



(591) Barevná  
(730) **MVM Hřiště s.r.o.**, Křižíkova 53/52, Praha 8, Karlín, 18600, CZ  
(510) (16) časopisy, katalogy, periodika, oběžníky, papírenské výrobky; (28) hry, hračky, potřeby pro gymnastiku a sport, které i nejsou uvedeny v jiných

třídách; (35) inzertní, reklamní a propagační činnost prostřednictvím jakéhokoliv média, propagační činnost, pronájem reklamních a informačních ploch, reklama, reklamní materiály-rozšiřování reklamních materiálů zákazníkům (letáky, prospekty, tisky, vzorky), venkovní reklama, obchodní nebo podnikatelské informace, poskytování obchodních nebo podnikatelských informací, poskytování informací a jiných informačních produktů komerčního nebo reklamního charakteru, komerční využití Internetu v oblastech komerčních internetových médií a vyhledávacích služeb, on-line inzerce, pomoc při řízení obchodní činnosti, automatizované zpracování dat, obchodní administrativa, kancelářské práce; (41) výchovná, vzdělávací, školicí, zábavní, kulturní, společenská a sportovní činnost, provozování a pořádání zábavních, vzdělávacích, kulturních a sportovních akcí a soutěží, organizování kulturních nebo vzdělávacích výstav, organizování soutěží (vzdělávacích nebo zábavních), organizování doprovodných programů a společenských akcí, nakladatelská a vydavatelská činnost, ediční činnost, publikační činnost, vydávání informací, materiálů, publikací a jiných titulů, také v elektronické podobě, tvorba audiovizuálních děl, vydávání audiovizuálních děl.

(511) 16, 28, 35, 41  
(210) O-493657

(111) **327161**  
(220) 23.01.2012  
(151) 05.09.2012  
(540)



(730) **Město Opočno**, Kupkovo náměstí 247, Opočno, 51773, CZ  
(510) (35) reklama (propagace), výstavy komerční a reklamní (organizování), vydávání reklamních nebo náborových, propagačních a inzertních textů.  
(511) 35  
(210) O-491997

(111) **327204**  
(220) 23.02.2012  
(151) 05.09.2012  
(540)



(730) **Pirner Tomáš Ing.**, Rabštejn 19, Rabštejská Lhota, 53701, CZ  
(740) Jansa, Mokřý, Otevřel & partneři, v.o.s., JUDr. Lukáš Jansa, advokát, Sokola Tůmy 743/16, Ostrava - Mariánské Hory, 70900  
(510) (12) dopravní prostředky pozemní, vzdušné, zejména balony, vzdušné balony, včetně všech součástí a náhradních dílů v rámci této třídy; (35) komerční využití Internetu v oblastech obchodu a nabídky služeb, inzertní, propagační služby a informační služby prostřednictvím Internetu za účelem obchodu, propagační činnost a reklama; (39) doprava, organizování a provozování vyhlídkových letů, organizování cest, okružních výletů, zájezdů, pronájem dopravních prostředků, balonové létání; (41) zábavní, výchovná, vzdělávací, sportovní a kulturní činnost, zprostředkování v oblasti zábavy, sportu, organizace a provádění sportovních a/nebo zábavních a/nebo společenských akcí spojených s vyhlídkovými lety, parašutistickými skoky, pořádání odborných kurzů, výcviků, školení a jiných vzdělávacích akcí v oblasti balonového létání.

(511) 12, 35, 39, 41  
(210) O-492898

(111) **327255**  
(220) 30.09.2011  
(151) 12.09.2012  
(540)

### CAFE SAVOY

(730) **Cafetrade, s.r.o.**, Zborovská 124/68, Praha 5, Malá Strana, 15000, CZ  
(740) Dana Lukajová, patentový zástupce, Voršilská 10, Praha 1, 11000  
(510) (21) stojánky na jídelní lístky, čajníky, čisticí nástroje, dávkovače mýdla, papírových ručníků a toaletního papíru, dózy na čaj, držáky na svíce a ubrousky, kávovary neelektrické, kuchyňské náčiní, kalíšky na vajíčka, kbelíky na led, konvice, kořenky, krabice na jídlo, krabice na přesnídávku, kroužky na ubrousky, lopatky na pečivo a dorty, mísy polévkové, salátové a na zeleninu, mísy a misky, mlýnky na kávu ruční, nádobí kuchyňské, otvíráky na lahve, párátko a stojany na párátko, schránky na pečivo, podnosy, pohárky z papíru nebo umělých hmot, poklopy na sýr, prkénka kuchyňská, papírové tácy, papírové talíře, termosky, utěrky na čištění, zátky, sklo a skleněné zboží, porcelánové a kameninové zboží, zejména suvenýry a miniatury, sklenice, číše, skleničky, jídelní, kávové a čajové servisy, mísy, tácy, talíře, talířky, džbány, vázy, vázičky, láhve, sklo surové nebo polo - zpracované jako upomínkové předměty, lahvičky, dárkové předměty ze skla a keramiky, upomínkové předměty a výrobky ze skla, porcelánu, kameniny a plastických hmot, které nejsou zahrnuty v jiných třídách včetně keramických miniatur a další umělecké a upomínkové předměty v rámci této třídy; (31) čerstvá zelenina jako je zelí červené i bílé, hlávkové i krouhané, cibule, čekanka salátová, hlávkové a listové saláty, okurky, pór, paprika (rostlina), rebarbora, reveh, réva vinná, řepa jedlá, třítina cukrová, tykev, brambory čerstvé, bylinky čerstvé polévkové jako koření, kopr, bobule, čerstvé ovoce, citróny, pomeranče, citrusové ovoce, olivy čerstvé, ořechy, boby kakaové syrové, arašidy, kolové oříšky (plody kolovníku), mandle, sezam, kokosové skořápky, čerstvé kaštiny, čočka (čerstvá), fazole čerstvé, hrách čerstvý, houby čerstvé, lanýže čerstvé, chléb svatojánský (lusky rohovníku), chmel, kopřivy, rýže neopracovaná (natural), slad na výrobu piva a lihovin, kultura houbová na výsev (podhoubí), hrozny čerstvé, kořeny jedlé, zrní (obilniny), obilná zrna v nezpracovaném stavu, obilninové zbytkové produkty pro živočišnou spotřebu, kukuřice, ječmen, pšenice, oves setý, otruby, seno, sláma, chovatelské, pěstitelské produkty jako jsou rostliny, rostlinná semena, sadba, sazenice, cibule květinové, dřevo surové, keře, křoví, kmemy stromů, kulatina dřevěná, korek surový, surová kůra, surové dřevo, květiny sušené na ozdobu, květiny živé, věnce a kytice z přírodních květin, přírodní trávníky, palmy, palmovníky, stromečky vánoční, zvířata domácí a hospodářská (živá), bílkoviny (proteiny) pro zvířata, potrava pro zvířata, stelivo pro domácí zvířata, krmiva suchá pro zvířata, moučka pro zvířata, přípravky posilující pro zvířata, nápoje pro domácí zvířata, potrava pro ptactvo, přísady do krmiv, ne pro lékařské účely, psí suchary, sůl pro dobytek, šrot pro zvířata, sěpie (kosti pro ptáky), pochoutky a odměny ke žvýkání pro zvířata, výživa pro domácí zvířata, živé rybářské návnady, ryby, sumýši, korýši, měkkýši, živí, jikry rybí, řasy pro lidskou nebo živočišnou spotřebu (potravina); (32) míchané nápoje připravované v restauraci, alkoholické pivo, nealkoholické pivo, světlé, tmavé a další druhy piva v rámci této třídy, nízkoalkoholické pivo, pito, výtažky z chmele na výrobu piva, nealkoholické nápoje s vůní líhu, nealkoholické nápoje s vůní alkoholu, nealkoholické nápoje se stopovou příměsí etanolu, balená pitná voda, nealkoholické nápoje, minerálky, soda, stolní vody, šumivá voda, nealkoholické nápoje sycené i nesycené, včetně nápojů minerálních, šumivých, iontových a energetických, nápojové přípravky, sirupy do nápojů, sirupy, koncentráty a jiné přípravky pro přípravu nápojů, ovocné a zeleninové šťávy, mošty, ovocné nektary a nápoje z ovocných šťáv, stolní a minerální vody, diabetické a dietetické nápoje neléčebné, práškové nealkoholické nápoje, práškové přípravky a příchutě pro výrobu nealkoholických nápojů a likérů, mošty, obohacené vitaminové nápoje a koncentráty, nealkoholické aperitivy, minerální vody, kvasné mošty, šumivé nápoje a jiné nápoje nealkoholické, ovocné nápoje a šťávy, sirupy a jiné přípravky ke zhotovování nápojů, aperitivy nealkoholické, citronády, koktejly (nealkoholické), nápoje (přípravky na výrobu), sladové pivo, šerbety (nápoje), tablety na přípravu šumivých nápojů, voda obsahující lithium, zeleninové šťávy (nápoje).

(511) 21, 31, 32  
(210) O-489068

(111) **327262**  
(220) 11.11.2011  
(151) 12.09.2012  
(540)

### PCQ

(730) **Zvěřina Jan**, Újezd 394/39, Praha 1, 11800, CZ  
(510) (9) veškeré známé nosiče zvukových, zvukově-obrazových a obrazových záznamů, které spadají do této třídy, softwarové a multimediální aplikace; (35) reklamní, inzertní a propagační činnost v oblasti kultury prostřednictvím jakéhokoliv média, vydávání propagačních a nabídkových materiálů a jejich fyzické i elektronické šíření; (41) koncertní činnost, výchovná a zábavní činnost, pořádání a zprostředkování společenských, sportovních, zábavných, soutěžních akcí, uměleckých pořadů a vystoupení (hudebních, pěveckých a divadelních), nahrávání hudebních děl na zvukové, zvukově-obrazové a obrazové nosiče, nahrávky pro rozhlas, televizi, film a internetové produkce, vydavatelská činnost v oblasti knih, hudební tvorby, propagačních tiskovin a časopisů, vzdělávací pořady a odborné semináře.  
(511) 9, 35, 41  
(210) O-490274

(111) **327424**  
(220) 26.01.2012  
(151) 19.09.2012  
(540)

### FINEDOG

(730) **RAPA-DOG s.r.o.**, Židovská 68, Jičín, 50601, CZ  
(510) (31) krmivo pro zvířata; (44) péče o hygienu zvířat.  
(511) 31, 44  
(210) O-492104

(111) **327528**  
(220) 06.10.2011  
(151) 25.09.2012  
(540)



(591) Barevná  
(730) **Zhao Rong Li**, Jeřabinová 1200, Jesenice u Prahy, 25242, CZ  
(740) Mgr. David Müller, patentový zástupce, Filipova 2016/6, Praha 4, Chodov, 14800  
(510) (24) tkaniny s výjimkou tkanin zařazených do jiných tříd, pokrývky včetně cestovních pokrývek, ložní prádlo, ručníky a ubrusy s výjimkou papírových a textilní zboží nezařazené v jiných třídách.  
(511) 24  
(210) O-489253

(111) 327862  
(220) 10.02.2012  
(151) 17.10.2012  
(540)



- (730) **KOMETA GROUP, a.s.**, Křídlovická 911/34, Brno, Staré Brno, 60300, CZ
- (740) INPARTNERS GROUP, Mgr. Jan Brauner, advokát, Tuřanka 1519/115a, Brno, Slatina, 62700
- (510) (3) přípravky pro bělení a jiné prostředky k praní, přípravky pro čištění, leštění, odmašťování a broušení, mýdla, parfumerie, vonné oleje, kosmetika, vlasové vody (lotions), šampony, laky na vlasy, gely na vlasy, vlasová kosmetika typu blanch, oxidy pro vlasovou kosmetiku, přípravky pro trvalou ondulaci, balzámy na vlasy, ošetřující masky na vlasy, modelační přípravky na vlasy, krémy pro ošetření a regeneraci pokožky rukou, barvy pro vlasovou kosmetiku, vzorník barevné škály pro výběr a/nebo pro ověření odstínu barev pro vlasovou kosmetiku, zubní pasty a prášky; (5) výrobky pro osobní hygienu k léčebným účelům (kromě toaletních potřeb), léčebná kosmetika, výrobky dietetické a silící k léčebným účelům, potraviny pro děti k léčebným účelům, potraviny pro batolata, vitamínové a multivitaminové přípravky a nápoje, vitamíny a minerály a stopové prvky, výtažky z bylin a kombinované přípravky z vitamínů, minerálů a bylinných výtažků, potravinové doplňky obohacené vitamíny a/nebo minerály a/nebo stopovými prvky, vše na bázi přírodních produktů pro regeneraci a rekondici k léčebným účelům, potravinové doplňky na bázi přírodních produktů obohacené vitamíny a/nebo minerály a/nebo stopovými prvky, jako doplňky výživy pro regeneraci a rekondici, jakož i pro zvláštní výživu pro sportovce; (9) přístroje pro záznam, přenos nebo reprodukci zvuku či obrazu, hardware výpočetní a/nebo komunikační a/nebo informační techniky, software na elektronických, magnetických a optických nosičích všeho druhu, elektronické, magnetické nebo optické nosiče zvukových a/nebo obrazových záznamů nahrané i nenahrané, videokazety nahrané i nenahrané, audiokazety nahrané i nenahrané, audiovizuální programy, audiovizuální díla, audiovizuální díla v digitální podobě, CD disky, videodiskety, audiodiskety, informace a záznamy v elektronické podobě, elektronické datové sítě, počítačové a telekomunikační elektronické sítě a systémy pro přenos dat, data, databáze a databázové produkty na elektronických, magnetických a optických nosičích všeho druhu a v elektronických, datových, informačních, počítačových a telekomunikačních sítích všeho druhu, zařízení a přístroje pro datovou komunikaci, elektronické časopisy, knihy v elektronické podobě, multimediální noviny a časopisy, multimediální, zejména elektronická periodika, multimediální informační katalogy; (14) vzácné kovy a jejich slitiny, reklamní a upomínkové předměty ze vzácných kovů a jejich slitin (s výjimkou klenotů, šperků, hodinářských a chronometrických přístrojů), zařazené v této třídě, mince, pamětní mince, medaile, pamětní medaile, speciální pouzdra pro výrobky, které jsou zařazené do této třídy; (16) papír, lepenka a výrobky z těchto materiálů, které nejsou zařazené do jiných tříd, tiskárenské výrobky, tiskoviny, časopisy, periodika, knihy, potřeby pro knižní vazby, fotografie, papírenské zboží, fólie na balení, kalendáře, katalogy, prospekty, plakáty, poutače, pamětní listy, aršíky, ročenky, rytiny, mapy, obálky, obaly spadající do tř. 16, obaly na spisy, desky, desky na dokumenty, držáky na psací potřeby, etikety kromě textilních, samolepky, obtisky, vložky papírové, papír balící, papírové ubrousky, psací potřeby, psací podložky, psací soupravy, poštovní známky, razítka, razítkovací podložky, lepidla pro papírenství nebo domácnost, materiál pro umělce, štětce, psací stroje a kancelářské potřeby, s výjimkou nábytku, kancelářské pořadače, učební a školní potřeby a pomůcky, s výjimkou přístrojů, plastické obaly, které nejsou zařazené do jiných tříd; (17) kaučuk, gutaperča, guma, azbest, slída a výrobky z těchto materiálů, pokud nejsou obsaženy v jiných třídách, plastické hmoty a polotovary z plastických hmot, jako fólie, desky a tyče, těsnicí materiály, upávký a izolace tepelné, elektrické nebo zvukové, ohebné nekovové trubky a hadice, bezpečnostní nárazové absorbery, provedené z materiálů spadajících do této třídy; (18) kůže, imitace kůže, výrobky z těchto materiálů, pokud nejsou obsaženy v jiných třídách, surové kůže a kožešiny, kožená lepenka,

kabelky, krabice z vulkanfibru, kufry, kufříky, nákupní tašky, peněženky, pouzdra na klíče (kožená galanterie), pouzdra na deštníky, kožená pouzdra na pružiny, příkrývky na koně, kožené pytle jako obaly, ruksaky, cestovní brašny, školní tašky, lovecké torby, schránky kožené nebo z kožené lepenky, nákupní sítky, deštníky, slunečníky a hole, kožené šňůrky, postroje na koně a sedlářské výrobky; (25) oděvy, obuv, kloboučnické zboží, včetně pro sportovní a rekreační účely v rámci této třídy; (28) hry v rámci této třídy, tělocvičné a sportovní potřeby, s výjimkou oděvů, sportovní potřeby, pokud nejsou zařazené do jiných tříd, zejména rybářské potřeby, hrací žetony, stolní hry, domina, hrací karty, společenské hry, hračky, výukově zábavní hry a/nebo hračky, dřevěné hračky, ozdoby na vánoční stromky; (29) potraviny a potravinářské výrobky, spadající do této třídy, jako jsou potraviny z ryb a potraviny solené, maso, maso v jateční úpravě, masové výtažky, masné a uzenářské výrobky, ryby, měkkýši, korýši, drůbež, zvěřina, konzervy masové, konzervy rybí, konzervy zeleninové, sušené a vařené ovoce a zelenina, rosoly, zavařeniny, vejce, mléko a jiné mlékárenské výrobky, včetně mléčných nápojů s vysokým obsahem mléka, čokoládové máslo, jedlé oleje a tuky, rajský protlak; (30) káva, čaj, kakao, cukr, rýže, tapioka, ságo, kávové náhražky, mouka a obilní přípravky, chléb, sušenky, suchary, koláče, jemné pečivo a cukrovinky, čokoláda, čokoládové pasty, čokoládové pomazánky, čokoládové náplně do pečiva, zmrzlina, med, sirup z melasy, kvasnice, prášky do pečiva, sůl, hořčice, ocet, chuťové omáčky, majonézy, kečupy, koření, led na chlazení; (31) výrobky zemědělské, zahradnické, lesní a zrní, pokud nejsou uvedeny v jiných třídách, živá zvířata, čerstvé ovoce a zelenina, osivo, čerstvé rostliny a květiny, čerstvé lesní plody, krmivo pro zvířata, slad na výrobu piva a lihovin; (34) tabák, tabákové náhražky, cigarety, doutníky, krátké doutníky, cigarety s obsahem tabákových náhražek, s výjimkou cigaret pro léčebné účely, byliny na kouření spadající do této třídy, šňupavý tabák, žvýkačí tabák, cigaretové filtry, cigaretový papír, bloky cigaretových papírků, papíry do dýmek, cigaretové dutinky, cigaretové špičky, s výjimkou špiček z drahých kovů, náustky na cigaretové špičky, hroty na špičky na doutníky a cigarety, strojky na plnění cigaret, čističe dýmek, kuřácké soupravy, dýmky, stojany na dýmky, popelníky, s výjimkou popelníků z drahých kovů, odřezávače doutníkových špiček, pouzdra na tabák, dózy na tabák, s výjimkou dóz z drahých kovů, tabatěrky, s výjimkou tabatěrek z drahých kovů, křesadla, zápalky, zápalkové krabičky, s výjimkou krabiček z drahých kovů, držáky na zápalky, s výjimkou držáků z drahých kovů, zapalovače, náplně do zapalovačů; (35) inzertní, reklamní a propagační činnost, poskytování pomoci při provozu obchodu, včetně zprostředkování obchodních a souvisejících obchodně personálních záležitostí, organizování výstav a veletrhů k reklamním a obchodním účelům, organizování módních přehlídek k obchodním účelům, odborné poradenství, vztahující se k organizování výstav a veletrhů k reklamním a obchodním účelům, správa obchodních zájmů třetích osob, vypracování statistických přehledů, poradenství v oblasti organizace a ekonomiky podnikání, marketing, průzkum a analýzy trhů, činnost a služby v oblasti aranžérství výstavních ploch, výstavních expozic, jakož i výstavních exponátů k reklamním a obchodním účelům, pronájem kancelářských strojů a zařízení, distribuce zboží k reklamním účelům, rozmnožování dokumentů, zprostředkovatelská činnost v souvisejících uvedených oborech, spadajících do tř. 35; (39) doprava, přepravování a skladování zboží, doprava v rámci služeb cestovní kanceláře, organizování cest, poskytování a zprostředkování cestovních služeb, zprostředkování dopravy, poskytování průvodcovských služeb, pořádání prohlídek, zájezdů a výletů, pronájem vozidel, garáží, parkovišť a skladů, ustájení koní a jejich pronájem, provozování lyžařského vleku, zprostředkovatelská činnost v souvisejících uvedených oborech, spadajících do tř. 39; (41) činnost vyučovací, výchovná, vzdělávací a zábavní, včetně pořádání specializačních doškolovacích kurzů, symposií a konferencí, doprovodné výstavy, provozování pracovních diskusího a zájmového klubu, organizování společensko-kulturních akcí, organizování výstav a veletrhů ke vzdělávacím, kulturním, výchovným a zábavním účelům, organizování módních přehlídek pro výchovné, vzdělávací, kulturní a zábavní účely, kromě módních přehlídek pro reklamní účely, tvorba rozhlasových a televizních programů, tvorba audiovizuálních programů, pořádání zábavních pořadů, pořádání zábavních soutěží, činnost v oblasti sportovních aktivit, provozování tělovýchovných zařízení a zařízení, sloužících k regeneraci a rekondici, provozování golfových a tenisových hřišť, provozování bazénů, nakladatelská a vydavatelská činnost, půjčovní činnost, spadající do této třídy, provozování galerií, zprostředkovatelská činnost v souvisejících uvedených oborech, spadajících do tř. 41; (42) projektová, konstrukční a inženýrská činnost v investiční výstavbě v oblasti stavebnictví, strojírenství a elektrotechniky, jakož i v oblasti strojů a zařízení pro zpracování druhotných surovin a pro ekologická zařízení a stavby, poradenské služby v oblasti projektové, konstrukční a inženýrské

činnosti, inženýrsko-technická činnost v oblasti tvorby hardware a software, technické poradenství a vypracování posudků, spadající do této třídy, pronájem hardware, pronájem software, pronájem strojů a zařízení, spadající do této třídy, pronájem zařízení pro zpracování dat (počítačů), obstaravatelská, zprostředkovatelská a poradenská činnost v souvisejících uvedených oborech, spadajících do tř. 42; (43) hostinské, restaurační, hotelové a jiné služby pro hosty, včetně rezervace ubytování, služby rychlého občerstvení, provozování kempů, zprostředkovatelská činnost v souvisejících uvedených oborech, spadajících do tř. 43; (44) provozování lázní a saun, chov hospodářských zvířat, zprostředkovatelská činnost v souvisejících uvedených oborech, spadajících do tř. 44.

- (511) 3, 5, 9, 14, 16, 17, 18, 25, 28, 29, 30, 31, 34, 35, 39, 41, 42, 43, 44  
(210) O-492516

- (111) **327863**  
(220) 10.02.2012  
(151) 17.10.2012

## HC KOMETA BRNO

- (730) **KOMETA GROUP, a.s.**, Křídlovická 911/34, Brno, Staré Brno, 60300, CZ
- (740) INPARTNERS GROUP, Mgr. Jan Brauner, advokát, Tuřanka 1519/115a, Brno, Slatina, 62700
- (510) (3) přípravky pro bělení a jiné prostředky k praní, přípravky pro čištění, leštění, odmašťování a broušení, mýdla, parfumerie, vonné oleje, kosmetika, vlasové vody (lotions), šampóny, laky na vlasy, gely na vlasy, vlasová kosmetika typu blanch, oxidy pro vlasovou kosmetiku, přípravky pro trvalou ondulaci, balzámy na vlasy, ošetřující masky na vlasy, modelační přípravky na vlasy, krémy pro ošetření a regeneraci pokožky rukou, barvy pro vlasovou kosmetiku, vzorník barevné škály pro výběr a/nebo pro ověření odstínu barev pro vlasovou kosmetiku, zubní pasty a prášky; (5) výrobky pro osobní hygienu k léčebným účelům (kromě toaletních potřeb), léčebná kosmetika, výrobky dietetické a silící k léčebným účelům, potraviny pro děti k léčebným účelům, potraviny pro batolata, vitamínové a multivitaminové přípravky a nápoje, vitamíny a minerály a stopové prvky, výtažky z bylin a kombinované přípravky z vitamínů, minerálů a bylinných výtažků, potravinové doplňky obohacené vitamíny a/nebo minerály a/nebo stopovými prvky, vše na bázi přírodních produktů pro regeneraci a rekondici k léčebným účelům, potravinové doplňky na bázi přírodních produktů obohacené vitamíny a/nebo minerály a/nebo stopovými prvky, jako doplňky výživy pro regeneraci a rekondici, jakož i pro zvláštní výživu pro sportovce; (9) přístroje pro záznam, přenos nebo reprodukci zvuku či obrazu, hardware výpočetní a/nebo komunikační a/nebo informační techniky, software na elektronických, magnetických a optických nosičích všeho druhu, elektronické, magnetické nebo optické nosiče zvukových a/nebo obrazových záznamů nahrané i nenahrané, videokazety nahrané i nenahrané, audiokazety nahrané i nenahrané, audiovizuální programy, audiovizuální díla, audiovizuální díla v digitální podobě, CD disky, videodiskety, audiodiskety, informace a záznamy v elektronické podobě, elektronické datové sítě, počítačové a telekomunikační elektronické sítě a systémy pro přenos dat, data, databáze a databázové produkty na elektronických, magnetických a optických nosičích všeho druhu a v elektronických, datových, informačních, počítačových a telekomunikačních sítích všeho druhu, zařízení a přístroje pro datovou komunikaci, elektronické časopisy, knihy v elektronické podobě, multimediální noviny a časopisy, multimediální, zejména elektronická periodika, multimediální informační katalogy; (14) vzácné kovy a jejich slitiny, reklamní a upomínkové předměty ze vzácných kovů a jejich slitin (s výjimkou klenotů, šperků, hodinářských a chronometrických přístrojů), zařazené v této třídě, mince, pamětní mince, medaile, pamětní medaile, speciální pouzdra pro výrobky, které jsou zařazeny do této třídy; (16) papír, lepenka a výrobky z těchto materiálů, které nejsou zařazeny do jiných tříd, tiskárenské výrobky, tiskoviny, časopisy, periodika, knihy, potřeby pro knižní vazby, fotografie, papírenské zboží, fólie na balení, kalendáře, katalogy, prospekty, plakáty, poutače, pamětní listy, aršíky, ročenky, rytiny, mapy, obálky, obaly spadající do tř. 16, obaly na spisy, desky, desky na dokumenty, držáky na psací potřeby, etikety kromě textilních, samolepky, obtisky, vložky papírové, papír balící, papírové ubrousky, psací potřeby, psací podložky, psací soupravy, poštovní známky, razítka, razítkovací podložky, lepidla pro papírenství nebo domácnost, materiál pro umělce, štetce, psací stroje a kancelářské potřeby, s výjimkou nábytku, kancelářské pořadače, učební a školní potřeby a pomůcky, s výjimkou přístrojů, plastické obaly, které nejsou zařazeny do jiných tříd; (17) kaučuk, gutaperča, guma, azbest, slída a výrobky z těchto materiálů, pokud nejsou obsaženy v jiných třídách, plastické hmoty a polotovary z

plastických hmot, jako fólie, desky a tyče, těsnicí materiály, ucpávky a izolace tepelné, elektrické nebo zvukové, ohebné nekovové trubky a hadice, bezpečnostní nárazové absorbery, provedené z materiálů spadajících do této třídy; (18) kůže, imitace kůže, výrobky z těchto materiálů, pokud nejsou obsaženy v jiných třídách, surové kůže a kožešiny, kožená lepenka, kabelky, krabice z vulkanfibru, kufry, kufříky, nákupní tašky, peněženky, pouzdra na klíče (kožená galanterie), pouzdra na deštníky, kožená pouzdra na pružiny, příkrývky na koně, kožené pytle jako obaly, ruksaky, cestovní brašny, školní tašky, lovecké torby, schránky kožené nebo z kožené lepenky, nákupní sítky, deštníky, slunečníky a hole, kožené šňůrky, postroje na koně a sedlářské výrobky; (25) oděvy, obuv, kloboučnické zboží, včetně pro sportovní a rekreační účely v rámci této třídy; (28) hry v rámci této třídy, tělocvičné a sportovní potřeby, s výjimkou oděvů, sportovní potřeby, pokud nejsou zařazeny do jiných tříd, zejména rybářské potřeby, hrací žetony, stolní hry, domina, hrací karty, společenské hry, hračky, výukově zábavní hry a/nebo hračky, dřevěné hračky, ozdoby na vánoční stromky; (29) potraviny a potravinářské výrobky, spadající do této třídy, jako jsou potraviny z ryb a potraviny solené, maso, maso v jateční úpravě, masové výtažky, masné a uzenářské výrobky, ryby, měkkýši, koryši, drůbež, zvěřina, konzervy masové, konzervy rybí, konzervy zeleninové, sušené a vařené ovoce a zelenina, rosoly, zavařeniny, vejce, mléko a jiné mlékařenské výrobky, včetně mléčných nápojů s vysokým obsahem mléka, čokoládové maslo, jedlé oleje a tuky, rajský protlak; (30) káva, čaj, kakao, cukr, rýže, tapioka, ságo, kávové náhražky, mouka a obilní přípravky, chléb, sušenky, suchary, koláče, jemné pečivo a cukrovinky, čokoláda, čokoládové pasty, čokoládové pomazánky, čokoládové náplně do pečiva, zmrzlina, med, sirup z melasy, kvasnice, prášky do pečiva, sůl, hořčice, ocet, chuťové omáčky, majonézy, kečupy, koření, led na chlazení; (31) výrobky zemědělské, zahradnické, lesní a zrní, pokud nejsou uvedeny v jiných třídách, živá zvířata, čerstvé ovoce a zelenina, osivo, čerstvé rostliny a květiny, čerstvé lesní plody, krmivo pro zvířata, slad na výrobu piva a lihovin; (34) tabák, tabákové náhražky, cigarety, doutníky, krátké doutníky, cigarety s obsahem tabákových náhražek, s výjimkou cigaret pro léčebné účely, byliny na kouření spadající do této třídy, šňupavý tabák, žvýkáci tabák, cigaretové filtry, cigaretový papír, bloky cigaretových papírků, papíry do dýmek, cigaretové dutinky, cigaretové špičky, s výjimkou špiček z drahých kovů, náustky na cigaretové špičky, hroty na špičky na doutníky a cigarety, stroje na plnění cigaret, čističe dýmek, kuřácké soupravy, dýmky, stojany na dýmky, popelníky, s výjimkou popelníků z drahých kovů, odřezávače doutníkových špiček, pouzdra na tabák, dózy na tabák, s výjimkou dóz z drahých kovů, tabatěrky, s výjimkou tabatěrek z drahých kovů, křesadla, zápalky, zápalkové krabičky, s výjimkou krabiček z drahých kovů, držáky na zápalky, s výjimkou držáků z drahých kovů, zapalovače, náplně do zapalovačů; (35) inzertní, reklamní a propagační činnost, poskytování pomoci při provozu obchodu, včetně zprostředkování obchodních a souvisejících obchodně personálních záležitostí, organizování výstav a veletrhů k reklamním a obchodním účelům, organizování módních přehlídek k obchodním účelům, odborné poradenství, vztahující se k organizování výstav a veletrhů k reklamním a obchodním účelům, správa obchodních zájmů třetích osob, vypracování statistických přehledů, poradenství v oblasti organizace a ekonomiky podnikání, marketing, průzkum a analýzy trhů, činnost a služby v oblasti aranžérství výstavních ploch, výstavních expozic, jakož i výstavních exponátů k reklamním a obchodním účelům, pronájem kancelářských strojů a zařízení, distribuce zboží k reklamním účelům, rozmnožování dokumentů, zprostředkovatelská činnost v souvisejících uvedených oborech, spadajících do tř. 35; (39) doprava, přepravování a skladování zboží, doprava v rámci služeb cestovní kanceláře, organizování cest, poskytování a zprostředkování cestovních služeb, zprostředkování dopravy, poskytování průvodcovských služeb, pořádání prohlídek, zájezdů a výletů, pronájem vozidel, garáží, parkovišť a skladů, ustájení koní a jejich pronájem, provozování lyžařského vleku, zprostředkovatelská činnost v souvisejících uvedených oborech, spadajících do tř. 39; (41) činnost vyučovací, výchovná, vzdělávací a zábavní, včetně pořádání specializačních doškolovacích kurzů, symposií a konferencí, doprovodné výstavy, provozování pracovně diskusního a zájmového klubu, organizování společensko-kulturních akcí, organizování výstav a veletrhů ke vzdělávacím, kulturním, výchovným a zábavním účelům, organizování módních přehlídek pro výchovné, vzdělávací, kulturní a zábavní účely, kromě módních přehlídek pro reklamní účely, tvorba rozhlasových a televizních programů, tvorba audiovizuálních programů, pořádání zábavních pořadů, pořádání zábavních soutěží, činnost v oblasti sportovních aktivit, provozování tělovýchovných zařízení a zařízení, sloužících k regeneraci a rekondici, provozování golfových a tenisových hřišť, provozování bazénů, nakladatelská a vydavatelská činnost, půjčovná činnost, spadající do této třídy, provozování galerií, zprostředkovatelská

činnost v souvisejících uvedených oborech, spadajících do tř. 41; (42) projektová, konstrukční a inženýrská činnost v investiční výstavbě v oblasti stavebnictví, strojírenství a elektrotechniky, jakož i v oblasti strojů a zařízení pro zpracování druhotných surovin a pro ekologická zařízení a stavby, poradenské služby v oblasti projektové, konstrukční a inženýrské činnosti, inženýrsko-technická činnost v oblasti tvorby hardware a software, technické poradenství a vypracování posudků, spadající do této třídy, pronájem hardware, pronájem software, pronájem strojů a zařízení, spadající do této třídy, pronájem zařízení pro zpracování dat (počítačů), obstaravatelská, zprostředkovatelská a poradenská činnost v souvisejících uvedených oborech, spadajících do tř. 42; (43) hostinské, restaurační, hotelové a jiné služby pro hosty, včetně rezervace ubytování, služby rychlého občerstvení, provozování kempů, zprostředkovatelská činnost v souvisejících uvedených oborech, spadajících do tř. 43; (44) provozování lázní a saun, chov hospodářských zvířat, zprostředkovatelská činnost v souvisejících uvedených oborech, spadajících do tř. 44.

(511) 3, 5, 9, 14, 16, 17, 18, 25, 28, 29, 30, 31, 34, 35, 39, 41, 42, 43, 44  
(210) O-492518

(111) **328028**  
(220) 04.04.2012  
(151) 24.10.2012  
(540)



(591) Barevná  
(730) **MAS Sdružení Západní Krušnohoří, z.s.**, SNP 144, Drouzkovice, 43144, CZ  
(510) (35) propagační činnost, reklama; (41) výchova, vzdělávání, zábava, kulturní aktivity.  
(511) 35, 41  
(210) O-494142

(111) **328794**  
(220) 23.03.2012  
(151) 12.12.2012  
(540)

### one stop local grocery

(730) **Tesco Franchise Stores ČR s.r.o.**, Vršovická 1527/68b, Praha 10 - Vršovice, 10000, CZ  
(510) (16) etikety kromě textilních, fólie na balení potravin, fotografie, grafické reprodukce, grafiky, kartón, krabice lepenkové nebo papírové, výrobky z lepenky, manuály, obálky, obaly, papíry, papírenské výrobky, pytlíky jako obaly, tiskoviny, prospekty, letáky, vizitky; (35) maloobchodní služby v oblasti potravin a smíšeného zboží, shromažďování různého zboží (s výjimkou přepravy tohoto zboží) ve prospěch ostatních tak, aby si zákazníci mohli toto zboží pohodlně prohlédnout a nakoupit v maloobchodě, ve velkoobchodě, v mini-marketu, shromažďování různého zboží (s výjimkou přepravy tohoto zboží) ve prospěch ostatních tak, aby si zákazníci mohli pohodlně prohlédnout a nakoupit jídlo a pití a ostatní výrobky pro lidskou spotřebu nebo pro výrobu zboží pro lidskou spotřebu, výrobky určené pro zdraví a krásu, výrobky určené pro opravy a údržbu, výrobky pro osobní péči, výrobky pro čisticí účely, výrobky pro domácí použití, výrobky pro zahradnické použití, výrobky pro péči o domácí zvířata, výrobky pro kanceláře, výrobky pro čisticí nebo ochranné účely, domácí potřeby, potřeby pro kuchyň, kancelářské potřeby, výrobky pro chytání, reprodukování nebo manipulování obrazu nebo zvuku, umožňující zákazníkům pohodlně si prohlížet a nakupovat toto zboží v maloobchodě, ve velkoobchodě, v mini-marketu, shromažďování různého zboží (s výjimkou přepravy tohoto zboží) ve prospěch ostatních tak, aby si zákazníci mohli pohodlně prohlédnout a nakoupit domácí elektrospotřebiče, spotřební elektronické vybavení, dárky, dárkové sety, suvenýry, nové druhy zboží, sběratelské zboží, novinky, školní potřeby v maloobchodě, ve velkoobchodě v mini-marketu, reklama, propagační činnost, propagační

služby, šíření reklamy a propagačních materiálů, předvádění zboží, přímá propagace poštou, průzkum trhu, marketing, distribuce vzorků, organizace a řízení propagačních a stimulujících schémat, pomoc při řízení obchodní činnosti, administrativní zpracovávání nákupních objednávek, analýzy nákladů, vyhledávání dat v počítačových souborech pro třetí osoby, dodavatelské služby pro třetí osoby {nákup výrobků výše uvedených a služeb pro jiné podniky}, fakturace, inzerce poštou a roznáškou, kanceláře dovozní a vývozní, komerční správa licencí na výrobky a služby ostatních, marketingové studie, nábor zaměstnanců, nákupní ceny, velkoobchodní ceny (analýzy), obchodní management a podnikové poradenství, obchodní nebo podnikatelský průzkum, organizování komerčních nebo reklamních výstav, personální poradenství, systemizace informací do počítačových databází, prezentace výrobků v komunikačních médiích pro účely maloobchodu, pronájem prodejních automatů, průzkum veřejného mínění, průzkum trhu, předvádění zboží, rozšiřování reklamních materiálů zákazníkům, pronájem reklamních ploch, řízení obchodních podniků, služby v oblasti srovnávání cen, marketingové studie, vyhledávání sponzorů, vzorky zboží (distribuce), zboží (předvádění); (36) finanční a peněžní služby, finanční analýzy, bankovní finanční transakce, elektronický převod kapitálu, finanční informace, finanční poradenství, konzultační finanční služby, koupě na splátky, zprostředkování prodeje nemovitostí, odhady nemovitostí, oceňování nemovitostí, pronájem nemovitostí, směňování peněz; (39) automobilová doprava, balení zboží, doprava a skladování odpadu, kamiónová doprava, služby dopravce, doručování zboží, dovoz zboží, pronájem chladících zařízení, informace o dopravě a skladování, pronájem nákladních automobilů a kamiónů, pronájem parkovacích ploch, pronájem skladovacích kontejnerů, skladování, expedice; (42) aktualizace počítačových programů, dárkové balení, hosting webových stránek, instalace počítačových programů, obnova počítačových dat, pronájem počítačů, počítačové systémové analýzy, počítačové programování a údržba programů, tvorba software, výzkum a vývoj nových výrobků, webové servery (pronájem); (43) automaty (rychlé občerstvení), hotelové služby, jídelny, kavárny, restaurace, poskytování přechodného ubytování, zásobování.

(511) 16, 35, 36, 39, 42, 43  
(210) O-493779

(111) **328795**  
(220) 23.03.2012  
(151) 12.12.2012  
(540)

### one stop grocery

(730) **Tesco Franchise Stores ČR s.r.o.**, Vršovická 1527/68b, Praha 10 - Vršovice, 10000, CZ  
(510) (16) etikety kromě textilních, fólie na balení potravin, fotografie, grafické reprodukce, grafiky, kartón, krabice lepenkové nebo papírové, výrobky z lepenky, manuály, obálky, obaly, papíry, papírenské výrobky, pytlíky jako obaly, tiskoviny, prospekty, letáky, vizitky; (35) maloobchodní služby v oblasti potravin a smíšeného zboží, shromažďování různého zboží (s výjimkou přepravy tohoto zboží) ve prospěch ostatních tak, aby si zákazníci mohli toto zboží pohodlně prohlédnout a nakoupit v maloobchodě, ve velkoobchodě, v mini-marketu, shromažďování různého zboží (s výjimkou přepravy tohoto zboží) ve prospěch ostatních tak, aby si zákazníci mohli pohodlně prohlédnout a nakoupit jídlo a pití a ostatní výrobky pro lidskou spotřebu nebo pro výrobu zboží pro lidskou spotřebu, výrobky určené pro zdraví a krásu, výrobky určené pro opravy a údržbu, výrobky pro osobní péči, výrobky pro čisticí účely, výrobky pro domácí použití, výrobky pro zahradnické použití, výrobky pro péči o domácí zvířata, výrobky pro kanceláře, výrobky pro čisticí nebo ochranné účely, domácí potřeby, potřeby pro kuchyň, kancelářské potřeby, výrobky pro chytání, reprodukování nebo manipulování obrazu nebo zvuku, umožňující zákazníkům pohodlně si prohlížet a nakupovat toto zboží v maloobchodě, ve velkoobchodě, v mini-marketu, shromažďování různého zboží (s výjimkou přepravy tohoto zboží) ve prospěch ostatních tak, aby si zákazníci mohli pohodlně prohlédnout a nakoupit domácí elektrospotřebiče, spotřební elektronické vybavení, dárky, dárkové sety, suvenýry, nové druhy zboží, sběratelské zboží, novinky, školní potřeby v maloobchodě, ve velkoobchodě v mini-marketu, reklama, propagační činnost, propagační služby, šíření reklamy a propagačních materiálů, předvádění zboží, přímá propagace poštou, průzkum trhu, marketing, distribuce vzorků, organizace a řízení propagačních a stimulujících schémat, pomoc při řízení obchodní činnosti, administrativní zpracovávání nákupních objednávek, analýzy nákladů, vyhledávání dat v počítačových souborech pro třetí osoby, dodavatelské služby pro třetí osoby (nákup výrobků výše uvedených a služeb pro jiné podniky), fakturace, inzerce poštou a roznáškou, kanceláře

dovozní a vývozní, komerční správa licencí na výrobky a služby ostatních, marketingové studie, nábor zaměstnanců, nákupní ceny, velkoobchodní ceny (analýzy), obchodní management a podnikové poradenství, obchodní nebo podnikatelský průzkum, organizování komerčních nebo reklamních výstav, personální poradenství, systemizace informací do počítačových databází, prezentace výrobků v komunikačních médiích pro účely maloobchodu, pronájem prodejních automatů, průzkum veřejného mínění, průzkum trhu, předvádění zboží, rozšiřování reklamních materiálů zákazníkům, pronájem reklamních ploch, řízení obchodních podniků, služby v oblasti srovnávání cen, marketingové studie, vyhledávání sponzorů, vzorky zboží (distribuce), zboží (předvádění); (36) finanční a peněžní služby, finanční analýzy, bankovní finanční transakce, elektronický převod kapitálu, finanční informace, finanční poradenství, konzultační finanční služby, koupě na splátky, zprostředkování prodeje nemovitostí, odhady nemovitostí, oceňování nemovitostí, pronájem nemovitostí, směňování peněz; (39) automobilová doprava, balení zboží, doprava a skladování odpadu, kamiónová doprava, služby dopravy, doručování zboží, dovoz zboží, pronájem chladících zařízení, informace o dopravě a skladování, pronájem nákladních automobilů a kamiónů, pronájem parkovacích ploch, pronájem skladovacích kontejnerů, skladování, expedice; (42) aktualizace počítačových programů, dárkové balení, hosting webových stránek, instalace počítačových programů, obnova počítačových dat, pronájem počítačů, počítačové systémové analýzy, počítačové programování a údržba programů, tvorba software, výzkum a vývoj nových výrobků, webové servery (pronájem); (43) automaty (rychlé občerstvení), hotelové služby, jídelny, kavárny, restaurace, poskytování přechodného ubytování, zásobování.

(511) 16, 35, 36, 39, 42, 43  
(210) O-493781

(111) **328797**  
(220) 24.03.2012  
(151) 12.12.2012  
(540)



(730) **Petr Čech Sport, a.s.**, Hvězdova 1716/2b, Praha 4 - Nusle, 14000, CZ  
(740) AK Jana Fraňová, JUDr. Jana Fraňová, advokát, Jakubská 14, Praha 1, 11000  
(510) (16) reklamní, inzertní a propagační materiály a tiskoviny všeho druhu; (35) propagační, reklamní a inzertní služby prostřednictvím jakéhokoliv média; (41) výchova, školení (formace), zábava, sportovní a kulturní aktivity, organizování sportovních soutěží.  
(511) 16, 35, 41  
(210) O-493821

(111) **329130**  
(220) 29.03.2012  
(151) 09.01.2013  
(540)

[www.ckviamare.cz](http://www.ckviamare.cz)

(730) **TRAVEL FAMILY s.r.o.**, Palackého 717/11, Praha 1, Nové Město, 110 00, CZ  
(740) GLATZOVA & Co., s.r.o., Mgr. Jindřich Král, advokát, Husova 240/5, Praha 1, Staré Město, 11000  
(510) (35) zprostředkovatelská činnost v oblasti obchodu, internetový obchod, velkoobchod, maloobchod, export-import, vše s výrobky zařazenými do tříd 3, 14, 16, 25, marketing, propagace, inzerce a reklama všemi druhy médií; (39) činnost cestovní kanceláře, cestovní agentury a touroperátora v rámci této třídy, zprostředkovatelská, poradenská a konzultační činnost v cestovním ruchu spadající do této třídy, doprava, zprostředkování a průvodcovská činnost v cestovním ruchu; (43) stravovací a ubytovací činnost včetně hostinské a ubytovací činnosti v rámci cestovního ruchu,

činnost cestovní kanceláře spadající do této třídy, zprostředkování služeb spadajících do této třídy.

(511) 35, 39, 43  
(210) O-493978

(111) **329219**  
(220) 13.02.2012  
(151) 16.01.2013  
(540)



**LICHTWITZ**  
MINIPIVOVAR  
JESENÍK  
GALERIE | CAFÉ | PIVNICE | PUB | ZAHRADKA | OBCHOD  
GRAFICKÁ DÍLNA | ANTIKVARIÁT | SLUŽBY | PARNÍKOVSTVÍ  
*jesenícké pivo*  
[www.lichtwitz.cz](http://www.lichtwitz.cz)

(730) **Jangl Tomáš Bc., Dis.**, Náměstí Svobody 832, Jeseník, 79001, CZ  
(510) (3) mýdla, vonné oleje; (5) hygienické výrobky pro léčebné účely, léčivé byliny; (14) mince; (16) reklamní, propagační a informační materiály na bázi papíru a umělých hmot v rámci této třídy, tiskoviny, zejména prezentační a firemní publikace, periodika, soubory dat v papírové formě, knihy, letáky, plakáty, reklamní tabule z papíru nebo lepenky, reklamní katalogy, pozvánky, jídelní lístky, vývěsky, účtenky, papírové visačky, pohlednice, přání, obálky, kalendáře, inzertní noviny, etikety, ubrusy a ubrousky papírové, obaly z papíru a z umělých hmot, tužky všeho druhu, podložky papírové pod láhve a pod pivní sklenice, periodické a neperiodické tiskoviny všeho druhu, papírenské výrobky, fotografie, pohlednice, kalendáře (nástěnné, stolní a kapesní), plakáty, billboardy, prospekty, papírové etikety, nálepky, samolepky, obtisky, razítka, paragony, papírové vlajky, papírové ubrousky a ubrusy, papírová prostírání, papírové ručníky, papírové komouty, papírové kelímky, podtácky (papírové podložky pod sklenice), papírové obaly všeho druhu, balicí papír, papírové tašky, umělohmotné tašky, reklamní a ozdobné předměty neuvedené v jiné třídě; (21) sklenice, pohárky, poháry, číše, džbány, džbánky, láhve, püllitry, korbele, nápojové sklo, skleněné a keramické nádoby a nádobí, skleněné a keramické zboží neobsažené v jiných třídách, porcelán, tácky z umělých hmot a z keramiky, kelímky, papírové láhve a tácky; (24) ručníky, ubrusy, ubrousky, kalendáře, vlajky a jiné textilní plošné výrobky v jiné třídě neuvedené; (25) oděvy, pokrývky hlavy, čelenky, trička, šátky, šály, oděvní doplňky v jiné třídě neuvedené; (32) piva všeho druhu, sladina, sladové nápoje, nápoje kvašené nealkoholické, chmelové výtažky z výroby piva, přípravky k přípravě nápojů, nealkoholické nápoje, nealkoholické nápoje obohacené vitamíny nebo minerály, nealkoholické nápoje energetické, nealkoholické nápoje míchané, nealkoholické aperitivy, pivo všeho druhu v láhvách a sudech; (33) vína, destiláty a jiné alkoholické nápoje, likéry, pivní destiláty a jiné alkoholické nápoje na bázi piva; (34) potřeby pro kuřáky, zápalky, popelníky všeho druhu patřící do třídy 34, zapalovače kuřácké; (35) obchodně - podnikatelská činnost a její zprostředkování s výrobky tříd 3, 5, 14, 16, 21, 24, 25, 32, 33, 34, marketing, akvizice, propagace, reklamní, inzertní a informační činnost, například ve sdělovacích prostředcích, ve veřejných dopravních prostředcích, na veřejných komunikacích, v novinách, v periodikách, na letácích, na prospektech, na plakátech, v katalozích, v síti Internet a podobně, rozšiřování propagačních, reklamních, informačních a inzertních materiálů, poskytování pomoci při řízení obchodní činnosti, průzkum trhu, předvádění výše specifikovaného zboží a distribuce vzorků tohoto zboží; (40) zpracování materiálů - ražení turistických mincí; (41) organizování a pořádání sportovních a kulturních akcí, služby v oblasti zábavy v rámci této třídy; (42) vývoj a výzkum nových výrobků v oblasti pivovarnictví a sladovnictví, odborné poradenství v oblasti pivovarnictví a sladovnictví; (43) cukrárny, kavárny, ubytovací služby (hotely, penziony), služby motelů v rámci této třídy, turistické noclehárny, zprostředkovatelská a obstaravatelská činnost v uvedených oblastech, provozování pohostinství a restaurací, dočasné ubytování, hostinská činnost.

(511) 3, 5, 14, 16, 21, 24, 25, 32, 33, 34, 35, 40, 41, 42, 43  
(210) O-492565

(111) **329320**  
(220) 14.09.2011  
(151) 23.01.2013  
(540)

### Wine Wellness

(730) **Amande Hustopeče s.r.o.**, Husova 8/8, Hustopeče, 69301, CZ  
(740) Mgr. Kateřina Vaňková, patentový zástupce, Nerudova 1095/24, Kuřim, 66434  
(510) (33) alkoholické nápoje (s výjimkou pív), víno, lihoviny; (35) správa hotelů, reklamní, propagační a informační činnost, rozšiřování reklamních nebo inzertních materiálů, vydávání, zveřejňování, oznámení, vyhlášení a publikování reklamních nebo inzertních textů, zpracování textů, zaslání reklamních materiálů zákazníkům; (41) elektronické publikování, provozování a pronájem zařízení sloužících k zábavě, rozptýlení, regeneraci a rekondici včetně sportovních zařízení, půjčování sportovního nářadí (s výjimkou dopravních prostředků), provozování a pronájem heren a kasin, služby pro zábavu, oddech, rozptýlení, regeneraci a rekondici, zábavné klubové služby, zprostředkovatelská a obstaravatelská činnost v uvedených oblastech této třídy, informace o možnostech zábavy, rozptýlení a sportovního využití; (43) ubytovací služby (hotely, penziony), hotelové služby v rámci této třídy, barové služby, restaurace, samoobslužné restaurace, kavárny, bufety, automaty (rychlé občerstvení), hostinská činnost, poskytování a rezervace přechodného ubytování, služby motelů v rámci této třídy, péče o zvířata v rámci hotelových služeb, catering, zprostředkovatelská a obstaravatelská činnost v uvedených oblastech této třídy; (44) služby v oblasti a péče o hygienu a krásu osob, provozování zařízení sloužících k regeneraci a rekondici, wellness, aromaterapie, fyzioterapie, veřejné lázně, parní lázně, masáže, služby saun, solária, salóny krásy, kadeřnické salóny, služby zdravotního střediska.  
(511) 33, 35, 41, 43, 44  
(210) O-488663

(111) **329400**  
(220) 04.07.2012  
(151) 23.01.2013  
(540)

### PIVOVARSKÝ CHLĚB CHÝŠE

(730) **Karlovarská cukrárna s.r.o.**, Klouzková 79, Praha 10, Pitkovice, 10400, CZ  
(740) PROPATENT, Ing. Vlasta Sedláčková, patentový zástupce, Pod Pekařkou 107/1, Praha 4, Podolí, 14700  
(510) (30) suroviny a polotovary k výrobě pekařských výrobků, spadající do této třídy, zejména chlebové těsto, kvásek, kvasnice, mouka, obilné výrobky určené k lidské výživě, pekařské výrobky a cukrářské výrobky, zvláště chléb všeho druhu i nekvašený a sladový, též k dopečení, chlebičky též plněné masem, sýrem, zeleninou, chlebové konzervy; (35) inzertní, reklamní, marketingová a propagační činnost v oblasti gastronomie a pekárenských výrobků, vydávání reklamních, propagačních a inzertních materiálů, organizování a pořádání výstav a veletrhů pro obchodní a reklamní účely, pořádání promoakcí v oblasti gastronomie a pekárenských výrobků; (40) služby pekařství a cukrářství, spadající do této třídy, zejména zpracování a úprava surovin pro pekařskou a cukrářskou výrobu, zpracování obilnin a jejich směsí, zpracování těsta, zhotovování pekařských a cukrářských polotovarů a jejich pečení, zpracovávání pekařských a cukrářských výrobků do finální podoby plněním, obložením se zapečením či nikoliv, zdobením, polevami či posypy, včetně těch, které nejsou určeny k okamžité spotřebě, zpracování pekařských a cukrářských výrobků k dopečení.  
(511) 30, 35, 40  
(210) O-496510

(111) **329850**  
(220) 06.06.2012  
(151) 20.02.2013  
(540)



(591) Barevná  
(730) **SurGal Clinic s.r.o.**, Drobného 307/38, Brno, Černá Pole, 60200, CZ  
(510) (16) adresové štítky a štočky, activity books (plánovací systémy, diáře, osobní i pracovní přehledy, poznámky), archy papíru, balící papír, obaly všeho druhu papírové, listy, pytlíky a sáčky pro obalovou techniku, blahopřání, bloky (papírnické výrobky), desky (papírnické výrobky), desky na dokumenty (šanon, pořadače), desky na spisy, lístky do kartoték, kalendáře, zejména nástěnné a stolní, nálepky (lepící pásky) pro kancelářské použití nebo pro domácnost, obálky (papírnické výrobky), obaly na spisy, plastické nebo papírové obaly obecně, oznámení (papírnické výrobky), ořezávátka, ořezávátka strojky, papír (kancelářské potřeby), lepenka a výrobky z těchto materiálů zařazené ve třídě 16, papírenské výrobky, paragony, penály, papírové tašky, umělohmotné tašky, pohlednice, gratulace, dopisní papíry, obálky, pořadače (kancelářské potřeby, spisové obaly, šanon), potřeby na psaní, potřeby pro knižní vazby, poznámkové bloky, psací stroje a kancelářské potřeby, razítka, sáčky jako obaly (z papíru nebo umělých hmot), samolepky (pro domácnost nebo kancelářské účely), obtisky, sešity, seznamy (rejstříky), sponky, svorky (kancelářské), štočky, štítky (kancelářské potřeby), štíty vývěsní z papíru nebo z lepenky, tabule reklamní z papíru nebo lepenky, těžítka, tiskoviny, časopisy, periodika, knihy, tiskárenské výrobky, písmena pro tiskárny, tužky, pastelky, tuhy, gummy, účetní knihy, umělecké nebo ozdobné předměty z papíru, záložky do knih, zápisníky (notesy), zářítka na knihy; (42) vědecký výzkum pro lékařské účely; (44) lékařské služby, lékařské poradenství, ošetrovatelské služby, služby nemocnice, poskytování lůžkové a ambulantní zdravotní péče, fyzioterapie.  
(511) 16, 42, 44  
(210) O-495761

(111) **329851**  
(220) 06.06.2012  
(151) 20.02.2013  
(540)



(591) Barevná  
(730) **SurGal Clinic s.r.o.**, Drobného 307/38, Brno, Černá Pole, 60200, CZ  
(510) (16) adresové štítky a štočky, activity books (plánovací systémy, diáře, osobní i pracovní přehledy, poznámky), archy papíru, balící papír, obaly všeho druhu papírové, listy, pytlíky a sáčky pro obalovou techniku, blahopřání, bloky (papírnické výrobky), desky (papírnické výrobky), desky na dokumenty (šanon, pořadače), desky na spisy, lístky do kartoték, kalendáře, zejména nástěnné a stolní, nálepky (lepící pásky) pro kancelářské použití nebo pro domácnost, obálky (papírnické výrobky), obaly na spisy, plastické nebo papírové obaly obecně, oznámení (papírnické výrobky), ořezávátka, ořezávátka strojky, papír (kancelářské potřeby), lepenka a výrobky z těchto materiálů zařazené ve třídě 16, papírenské výrobky, paragony, penály, papírové tašky, umělohmotné tašky, pohlednice, gratulace, dopisní papíry, obálky, pořadače (kancelářské potřeby, spisové

obaly, šanony), potřeby na psaní, potřeby pro knižní vazby, poznámkové bloky, psací stroje a kancelářské potřeby, razítka, sáčky jako obaly (z papíru nebo umělých hmot), samolepky (pro domácnost nebo kancelářské účely), obtisky, sešity, seznamy (rejstříky), sponky, svorky (kancelářské), štočky, štítky (kancelářské potřeby), štíty vývěsní z papíru nebo z lepenky, tabule reklamní z papíru nebo lepenky, téžítka, tiskoviny, časopisy, periodika, knihy, tiskárenské výrobky, písma pro tiskárny, tužky, pastelky, tuhy, gumy, účetní knihy, umělecké nebo ozdobné předměty z papíru, záložky do knih, zápisníky (notesy), zářáčky na knihy; (42) vědecký výzkum pro lékařské účely; (44) lékařské služby, lékařské poradenství, ošetrovatelské služby, služby nemocnice, poskytování lůžkové a ambulantní zdravotní péče, fyzioterapie.

(511) 16, 42, 44  
(210) O-495762

(111) **330662**  
(220) 09.09.2011  
(151) 24.04.2013  
(540)

### ŽIDLE NA PRUŽINĚ

(730) **MEDEXO CZ s.r.o.**, Korunní 2569/108c, Praha 10, Vinohrady, 10100, CZ  
(740) Ing. Pavel Nádvorník s.r.o., Klínová 620/1, Ostrava, Hulváky, 70900  
(510) (10) ortopedické potřeby (s výjimkou židlí); (20) pohovky; (35) reklamní a propagační aktivity v souvislosti s ortopedickými potřebami (s výjimkou židlí), velkoobchodní prodej, maloobchodní prodej, prodej přes poštovní objednávku a internetový prodej následujících výrobků: ortopedické potřeby (s výjimkou židlí), gauče, pohovky.

(511) 10, 20, 35  
(210) O-488591

(111) **334234**  
(220) 04.07.2012  
(151) 16.10.2013  
(540)

### CHLĚB BOŽÍ DAR

(730) **Karlovarská cukrárna s.r.o.**, Klouzková 79, Praha 10, Pitkovice, 10400, CZ  
(740) PROPATENT, Ing. Vlasta Sedláčková, patentový zástupce, Pod Pekařkou 107/1, Praha 4, Podolí, 14700  
(510) (30) suroviny a polotovary k výrobě pekařských výrobků, spadající do této třídy, zejména chlebové těsto, kvásek, kvasnice, mouka, obilné výrobky určené k lidské výživě, pekařské výrobky a cukrářské výrobky, zvláště chléb všeho druhu i nekvašený a sladový, též k dopečení, chlebičky též plněné masem, sýrem, zeleninou, chlebové konzervy; (35) inzertní, reklamní, marketingová a propagační činnost v oblasti gastronomie a pekárenských výrobků, vydávání reklamních, propagačních a inzertních materiálů, organizování a pořádání výstav a veletrhů pro obchodní a reklamní účely, pořádání promoakcí v oblasti gastronomie a pekárenských výrobků; (40) služby pekařství a cukrářství, spadající do této třídy, zejména zpracování a úprava surovin pro pekařskou a cukrářskou výrobu, zpracování obilnin a jejich směsí, zpracování těsta, zhotovování pekařských a cukrářských polotovarů a jejich pečení, zpracovávání pekařských a cukrářských výrobků do finální podoby plněním, obložení se zapečením či nikoliv, zdobením, polevami či posypy, včetně těch, které nejsou určeny

k okamžité spotřebě, zpracování pekařských a cukrářských výrobků k dopečení.

(511) 30, 35, 40  
(210) O-496511

(111) **336273**  
(220) 04.07.2012  
(151) 05.02.2014  
(540)

### CHLĚB DOKTOR

(730) **Karlovarská cukrárna s.r.o.**, Klouzková 79, Praha 10, Pitkovice, 10400, CZ  
(740) PROPATENT, Ing. Vlasta Sedláčková, patentový zástupce, Pod Pekařkou 107/1, Praha 4, Podolí, 14700  
(510) (30) suroviny a polotovary k výrobě pekařských výrobků, spadající do této třídy, zejména chlebové těsto, kvásek, kvasnice, mouka, obilné výrobky určené k lidské výživě, pekařské výrobky a cukrářské výrobky, zvláště chléb všeho druhu i nekvašený a sladový, též k dopečení, chlebičky též plněné masem, sýrem, zeleninou, chlebové konzervy; (35) inzertní, reklamní, marketingová a propagační činnost v oblasti gastronomie a pekárenských výrobků, vydávání reklamních, propagačních a inzertních materiálů, organizování a pořádání výstav a veletrhů pro obchodní a reklamní účely, pořádání promoakcí v oblasti gastronomie a pekárenských výrobků; (40) služby pekařství a cukrářství, spadající do této třídy, zejména zpracování a úprava surovin pro pekařskou a cukrářskou výrobu, zpracování obilnin a jejich směsí, zpracování těsta, zhotovování pekařských a cukrářských polotovarů a jejich pečení, zpracovávání pekařských a cukrářských výrobků do finální podoby plněním, obložení se zapečením či nikoliv, zdobením, polevami či posypy, včetně těch, které nejsou určeny k okamžité spotřebě, zpracování pekařských a cukrářských výrobků k dopečení.

(511) 30, 35, 40  
(210) O-496509

(111) **362067**  
(220) 11.11.2011  
(151) 06.09.2017  
(540)

### Prague Cello Quartet

(730) **Zvěřina Jan**, Újezd 394/39, Praha 1, 11800, CZ  
(510) (9) veškeré známé nosiče zvukových, zvukově-obrazových a obrazových záznamů, které spadají do této třídy, softwarové a multimediální aplikace; (35) reklamní, inzertní a propagační činnost v oblasti kultury prostřednictvím jakéhokoliv média, vydávání propagačních a nabídkových materiálů a jejich fyzické i elektronické šíření; (41) koncertní činnost, výchovná a zábavní činnost, pořádání a zprostředkování společenských, sportovních, zábavných, soutěžních akcí, uměleckých pořadů a vystoupení (hudebních, pěveckých a divadelních), nahrávání hudebních děl na zvukové, zvukově-obrazové a obrazové nosiče, nahrávky pro rozhlas, televizi, film a internetové produkce, vydavatelská činnost v oblasti knih, hudební tvorby, tiskovin a časopisů, vzdělávací pořady a odborné semináře.

(511) 9, 35, 41  
(210) O-490273



### Zániky ochranných známek uplynutím doby platnosti

Kapitola obsahuje údaje o ochranných známkách, které zanikly uplynutím doby platnosti podle ustanovení § 29 odst. 1 zákona č. 441/2003 Sb.

Číslo zápisu (111)	Číslo přihlášky (210)	Datum zániku (141)
150467	23608	22.01.2021
154773	23664	17.01.2021
164996	52076	13.01.2021
169794	60086	18.01.2021
170005	60062	17.01.2021
170104	59970	09.01.2021
170274	60181	24.01.2021
170529	60058	17.01.2021
170618	59972	09.01.2021
170619	59973	09.01.2021
170887	60060	16.01.2021
171294	60123	22.01.2021
171295	60124	22.01.2021
172854	59949	08.01.2021
175402	60108	21.01.2021
235331	162995	08.01.2021
235332	162997	08.01.2021
236412	163223	15.01.2021
236413	163224	15.01.2021
236415	163360	18.01.2021
236417	163503	24.01.2021
238943	162953	05.01.2021
238944	162957	05.01.2021
238947	163012	09.01.2021
238958	163329	18.01.2021
239704	162962	05.01.2021
239705	162963	05.01.2021
239706	162964	05.01.2021
239708	162972	05.01.2021
239711	162982	08.01.2021
239712	162983	08.01.2021
239714	162985	08.01.2021
239733	163068	10.01.2021
239734	163069	10.01.2021
239735	163070	10.01.2021
239744	163136	12.01.2021
239750	163208	15.01.2021
239774	163439	23.01.2021
239775	163442	23.01.2021
239777	163449	23.01.2021
239778	163450	23.01.2021
239779	163451	23.01.2021
239786	163495	24.01.2021
240366	162952	05.01.2021
240369	162966	05.01.2021
240371	162987	08.01.2021
240376	163015	09.01.2021
240379	163044	09.01.2021
240380	163046	09.01.2021

Číslo zápisu (111)	Číslo přihlášky (210)	Datum zániku (141)
240384	163072	10.01.2021
240395	163123	11.01.2021
240400	163173	12.01.2021
240401	163175	12.01.2021
240403	163180	15.01.2021
240415	163293	17.01.2021
240416	163315	18.01.2021
240421	163334	18.01.2021
240433	163407	22.01.2021
240440	163446	23.01.2021
240445	163470	24.01.2021
240448	163505	24.01.2021
241147	163000	08.01.2021
241165	163156	12.01.2021
241177	163312	18.01.2021
242065	163040	09.01.2021
242068	163055	10.01.2021
242072	163080	10.01.2021
242075	163143	12.01.2021
242081	163284	17.01.2021
242083	163335	18.01.2021
242084	163336	18.01.2021
242091	163491	24.01.2021
242092	163492	24.01.2021
242093	163504	24.01.2021
243026	162932	05.01.2021
243029	162944	05.01.2021
243030	162958	05.01.2021
243033	163082	10.01.2021
243034	163083	10.01.2021
243041	163213	15.01.2021
243045	163318	18.01.2021
243053	163457	23.01.2021
244142	163108	11.01.2021
244145	163163	12.01.2021
244150	163253	16.01.2021
244763	163494	24.01.2021
245489	163140	12.01.2021
245490	163141	12.01.2021
245491	163174	12.01.2021
245492	163177	12.01.2021
245494	163466	24.01.2021
245495	163467	24.01.2021
247102	163443	23.01.2021
247981	163008	08.01.2021
249021	163245	16.01.2021
249022	163283	17.01.2021
249023	163305	17.01.2021
251262	163225	15.01.2021

Číslo zápisu (111)	Číslo přihlášky (210)	Datum zániku (141)
251263	163226	15.01.2021
252153	163440	23.01.2021
318031	481412	17.01.2021
318239	482242	10.01.2021
318356	481526	17.01.2021
318535	482180	06.01.2021
318536	482278	10.01.2021
318539	482342	12.01.2021
318544	482524	21.01.2021
318545	482525	21.01.2021
318635	482129	05.01.2021
318636	482130	05.01.2021
318637	482131	05.01.2021
318638	482132	05.01.2021
318639	482133	05.01.2021
318640	482134	05.01.2021
318641	482135	05.01.2021
318642	482136	05.01.2021
318645	482152	05.01.2021
318646	482160	06.01.2021
318647	482167	06.01.2021
318649	482237	10.01.2021
318651	482241	10.01.2021
318652	482247	10.01.2021
318656	482276	10.01.2021
318658	482289	11.01.2021
318661	482386	14.01.2021
318664	482396	14.01.2021
318666	482431	18.01.2021
318667	482433	18.01.2021
318668	482434	18.01.2021
318669	482435	18.01.2021
318670	482441	18.01.2021
318673	482554	21.01.2021
318844	482270	10.01.2021
318853	482598	24.01.2021
318854	482600	24.01.2021
318855	482601	24.01.2021
318856	482602	24.01.2021
318941	482127	05.01.2021
318942	482153	05.01.2021
318943	482154	05.01.2021
318945	482313	11.01.2021
318948	482486	20.01.2021
318949	482514	20.01.2021
318952	482550	18.01.2021
318953	482559	20.01.2021
319064	482207	07.01.2021
319065	482209	07.01.2021

Číslo zápisu (111)	Číslo přihlášky (210)	Datum zániku (141)
319070	482404	17.01.2021
319071	482408	17.01.2021
319072	482413	17.01.2021
319073	482417	17.01.2021
319074	482481	20.01.2021
319075	482482	20.01.2021
319076	482497	20.01.2021
319077	482558	21.01.2021
319078	482562	21.01.2021
319202	482220	07.01.2021
319204	482280	10.01.2021
319206	482338	12.01.2021
319207	482340	12.01.2021
319208	482406	17.01.2021
319209	482407	17.01.2021
319210	482469	19.01.2021
319212	482474	19.01.2021
319213	482498	20.01.2021
319214	482548	21.01.2021
319215	482566	21.01.2021
319352	482156	05.01.2021
319353	482158	06.01.2021
319354	482165	06.01.2021
319355	482166	06.01.2021
319358	482233	07.01.2021
319363	482327	11.01.2021
319367	482371	13.01.2021
319370	482420	17.01.2021
319372	482545	21.01.2021
319373	482546	21.01.2021
319493	482161	06.01.2021
319494	482162	06.01.2021
319495	482163	06.01.2021
319496	482169	06.01.2021
319497	482178	06.01.2021
319499	482372	13.01.2021
319503	482429	18.01.2021
319504	482436	18.01.2021
319505	482438	18.01.2021
319508	482484	20.01.2021
319510	482544	21.01.2021
319511	482603	24.01.2021
319518	482613	24.01.2021
319662	482168	06.01.2021
319665	482402	17.01.2021
319666	482430	18.01.2021
319670	482539	21.01.2021
319671	482540	21.01.2021
319796	482213	07.01.2021
319797	482258	10.01.2021
319798	482326	11.01.2021
319799	482560	20.01.2021
319939	482157	05.01.2021
319940	482175	06.01.2021

Číslo zápisu (111)	Číslo přihlášky (210)	Datum zániku (141)
319942	482204	07.01.2021
319943	482205	07.01.2021
319945	482215	07.01.2021
319946	482218	07.01.2021
319948	482259	10.01.2021
319950	482274	10.01.2021
319953	482364	13.01.2021
319957	482451	18.01.2021
319958	482452	19.01.2021
319959	482453	19.01.2021
319960	482470	19.01.2021
319961	482500	20.01.2021
319962	482501	20.01.2021
319963	482502	20.01.2021
319964	482503	20.01.2021
319965	482504	20.01.2021
319966	482505	20.01.2021
319967	482506	20.01.2021
319968	482507	20.01.2021
319969	482508	20.01.2021
319970	482509	20.01.2021
319971	482533	21.01.2021
319973	482541	21.01.2021
319974	482573	21.01.2021
319975	482584	24.01.2021
319976	482604	24.01.2021
320130	482138	05.01.2021
320131	482139	05.01.2021
320132	482140	05.01.2021
320134	482142	05.01.2021
320135	482143	05.01.2021
320141	482249	10.01.2021
320142	482279	10.01.2021
320146	482462	19.01.2021
320318	482195	07.01.2021
320319	482256	10.01.2021
320320	482296	11.01.2021
320321	482299	11.01.2021
320322	482301	11.01.2021
320323	482302	11.01.2021
320324	482308	11.01.2021
320325	482310	11.01.2021
320326	482311	11.01.2021
320328	482405	17.01.2021
320329	482409	17.01.2021
320330	482410	17.01.2021
320331	482412	17.01.2021
320443	482238	10.01.2021
320444	482254	10.01.2021
320445	482337	12.01.2021
320448	482377	13.01.2021
320449	482378	13.01.2021
320451	482398	16.01.2021
320453	482535	21.01.2021

Číslo zápisu (111)	Číslo přihlášky (210)	Datum zániku (141)
320454	482571	23.01.2021
320455	482591	24.01.2021
320557	482263	10.01.2021
320558	482288	11.01.2021
320560	482360	13.01.2021
320562	482387	14.01.2021
320563	482442	18.01.2021
320566	482532	21.01.2021
320567	482594	24.01.2021
320697	482565	21.01.2021
320699	482593	24.01.2021
320794	482574	21.01.2021
320969	482283	11.01.2021
320970	482375	13.01.2021
320971	482427	18.01.2021
321079	482202	07.01.2021
321080	482203	07.01.2021
321081	482234	07.01.2021
321085	482463	19.01.2021
321212	482323	11.01.2021
321298	482208	07.01.2021
321300	482536	21.01.2021
321429	482336	12.01.2021
321433	482582	24.01.2021
321546	482193	06.01.2021
321548	482475	19.01.2021
321550	482614	24.01.2021
321632	482581	24.01.2021
321742	482228	07.01.2021
322077	482225	07.01.2021
322078	482553	21.01.2021
322281	482226	07.01.2021
322282	482351	12.01.2021
322283	482478	20.01.2021
322284	482534	21.01.2021
322518	482306	11.01.2021
322519	482401	17.01.2021
322640	482542	21.01.2021
323192	482304	11.01.2021
324227	482473	19.01.2021
324599	482399	17.01.2021
324600	482400	17.01.2021
324601	482520	20.01.2021
324868	482578	24.01.2021
324869	482587	24.01.2021
325314	482246	10.01.2021
325509	482381	14.01.2021
326396	482173	06.01.2021
327114	482298	11.01.2021
327241	482551	21.01.2021
327242	482552	21.01.2021
328865	482388	14.01.2021
329316	482458	19.01.2021
329692	482557	21.01.2021



### Vzdání se práv k ochranné známce

Vlastník ochranné známky se může podle ustanovení § 30 zákona č. 441/2003 Sb. u Úřadu písemným prohlášením vzdát práv k ochranné známce v rozsahu všech výrobků nebo služeb, pro které byla zapsána, nebo některých z nich. Účinky tohoto prohlášení nastávají dnem doručení prohlášení vlastníka ochranné známky Úřadu a nelze je vzít zpět. V této kapitole je tedy uvedeno datum účinnosti vzdání se práv k ochranné známce. Pokud se vlastník vzdal práv k ochranné známce jen v rozsahu některých výrobků a služeb, je pod příslušným INID kódem zveřejněn rovněž zbývající seznam výrobků a služeb, pro které ochranné známka zůstává zapsána. Tato kapitola dále zahrnuje údaje o ochranných známkách, u kterých vlastník písemným prohlášením omezil rozsah ochrany ve vztahu k prvku ochranné známky.

(111) 356047  
(540)



(111) 358760  
(540)



(210) O-531281  
(580) s účinností ode dne 06.09.2021/vzdání se práv k ochranné známce

---

(210) O-534539  
(580) s účinností ode dne 06.09.2021/vzdání se práv k ochranné známce

---

(111) 358759  
(540)



(210) O-534538  
(580) s účinností ode dne 06.09.2021/vzdání se práv k ochranné známce

---

### Změny vlastníků ochranných známek

Kapitola obsahuje údaje o ochranných známkách, které byly převedeny nebo přešly ve smyslu ustanovení § 15 odst. 1, 2 a § 16 zákona č. 441/2003 Sb. na jiného vlastníka v rozsahu všech zapsaných výrobků nebo služeb.

Číslo zápisu (111)	Dřívější vlastník (770)	Nynější vlastník (730)	S účinností od (580)
109808	LKOCZ,a.s., Osiková 1781/2c, České Budějovice, 37008, CZ	Schicht s.r.o., Hradiště 96/8, Ústí nad Labem, Ústí nad Labem-centrum, 40001, CZ	10.09.2021
109810	LKOCZ,a.s., Osiková 1781/2c, České Budějovice, 37008, CZ	Schicht s.r.o., Hradiště 96/8, Ústí nad Labem, Ústí nad Labem-centrum, 40001, CZ	10.09.2021
176043	BRIGGS & STRATTON CORPORATION, 12301 West Wirth Street, Wauwatosa, WI, US	BRIGGS & STRATTON, LLC, 12301 West Wirth Street, Wauwatosa, WI, US	08.09.2021
207009	Asociace energetických manažerů, z.s., Ortenovo náměstí 1571/15a, Praha 7 - Holešovice, 17000, CZ	Český svaz zaměstnavatelů v energetice, Vyskočilova 1481/4, Praha 4, Michle, 14000, CZ	09.09.2021
214819	MEFRIT, spol. s r.o., Českolipská 798, Mělník, 27601, CZ	Glazura s.r.o., Roudnická 122, Dobříň, 41301, CZ	14.09.2021
220387	MEFRIT, spol. s r.o., Českolipská 798, Mělník, 27601, CZ	Glazura s.r.o., Roudnická 122, Dobříň, 41301, CZ	14.09.2021
224606	SLIM, v.o.s., Čechova 59, České Budějovice, 37001, CZ	SLIM, s.r.o., Vrbenská 2044/6, České Budějovice, České Budějovice 5, 37001, CZ	08.09.2021
245918	LKOCZ,a.s., Osiková 1781/2c, České Budějovice, 37008, CZ	Schicht s.r.o., Hradiště 96/8, Ústí nad Labem, Ústí nad Labem-centrum, 40001, CZ	10.09.2021
250906	Berounská realitní spol. s r.o., U Habrovky 247/11, Praha 4, Krč, 14000, CZ	LIMEX ČR, s.r.o., Vídeňská 744/2, Praha 4, Krč, 14000, CZ	08.09.2021
253834	CALIBRA CZ, s.r.o., Zelený Pruh 109/1091, Praha 4, 14000, CZ	TONAVA, akciová společnost, Zelený pruh 1091/111, Praha 4, Krč, 14000, CZ	08.09.2021
261328	Hurley Phantom C.V., Colosseum 1, Hilversum 1213NL, NL	HRLY Brand Holdings LLC, 240 Madison Avenue, 15th Floor, New York 10016, NY, US	14.09.2021
261329	Hurley Phantom C.V., Colosseum 1, Hilversum 1213NL, NL	HRLY Brand Holdings LLC, 240 Madison Avenue, 15th Floor, New York 10016, NY, US	14.09.2021
295540	Kotlán Igor prof. JUDr. Ing., Ph.D., svěřenecký správce Veřejně prospěšného svěřeneckého fondu PRIGO, 17. listopadu 1110/34, Havířov, Podlesí, 73601, CZ Machová Zuzana doc. Mgr. Ing., Ph.D., svěřenecký správce Veřejně prospěšného svěřeneckého fondu PRIGO, Glinkova 527/2, Ostrava, Svinov, 72100, CZ Foltýnová Linda Ing., svěřenecký správce Veřejně prospěšného svěřeneckého fondu PRIGO, Aleje 287/42, Ostrava, Hošťálkovice, 72528, CZ	Kotlán Igor prof. JUDr. Ing., Ph.D., svěřenecký správce Veřejně prospěšného svěřeneckého fondu PRIGO, 17. listopadu 1110/34, Havířov, Podlesí, 73601, CZ Machová Zuzana doc. Mgr. Ing., Ph.D., svěřenecký správce Veřejně prospěšného svěřeneckého fondu PRIGO, Glinkova 527/2, Ostrava, Svinov, 72100, CZ	13.09.2021
296051	Kotlán Igor prof. JUDr. Ing., Ph.D., svěřenecký správce Veřejně prospěšného svěřeneckého fondu PRIGO, 17. listopadu 1110/34, Havířov, Podlesí, 73601, CZ Machová Zuzana doc. Mgr. Ing., Ph.D., svěřenecký správce Veřejně prospěšného svěřeneckého fondu PRIGO, Glinkova 527/2, Ostrava, Svinov, 72100, CZ Foltýnová Linda Ing., svěřenecký správce Veřejně prospěšného svěřeneckého fondu PRIGO, Aleje 287/42, Ostrava, Hošťálkovice, 72528, CZ	Kotlán Igor prof. JUDr. Ing., Ph.D., svěřenecký správce Veřejně prospěšného svěřeneckého fondu PRIGO, 17. listopadu 1110/34, Havířov, Podlesí, 73601, CZ Machová Zuzana doc. Mgr. Ing., Ph.D., svěřenecký správce Veřejně prospěšného svěřeneckého fondu PRIGO, Glinkova 527/2, Ostrava, Svinov, 72100, CZ	13.09.2021
300987	DELACON Biotechnik ČR, spol. s r.o., Bohdíkovská 7, Šumperk, 78701, CZ	ADDICOO GROUP s.r.o., Bohdíkovská 2438/7, Šumperk, 78701, CZ	14.09.2021
318506	UNIS COMPUTERS, a.s., Jundrovská 618/31, Brno, Komín, 62400, CZ	PRYTANIS a.s., Jundrovská 618/31, Brno, Komín, 62400, CZ	08.09.2021
319698	Caesars Interactive Entertainment, LLC, One Caesars Palace Drive, Las Vegas, 89109, NV, US	William Hill U.S. HoldCo, Inc., One Caesars Palace Drive, 89109 Las Vegas, NV, US	09.09.2021
324401	Formuliance B.V., Dr. Willem Dreesweg 2, Amstelveen, NL	Somecs Institute a.s., Na příkopě 393/11, Praha 1, Staré Město, 11000, CZ	08.09.2021
324402	Formuliance B.V., Dr. Willem Dreesweg 2, Amstelveen, NL	Somecs Institute a.s., Na příkopě 393/11, Praha 1, Staré Město, 11000, CZ	08.09.2021
324816	ILA, s.r.o., Opatovická 1659/4, Praha 1, Nové Město, 11000, CZ	INOSFERA s.r.o., Opatovická 1659/4, Praha 1, Nové Město, 11000, CZ	14.09.2021
324817	ILA, s.r.o., Opatovická 1659/4, Praha 1, Nové Město, 11000, CZ	INOSFERA s.r.o., Opatovická 1659/4, Praha 1, Nové Město, 11000, CZ	14.09.2021
325097	ILA, s.r.o., Opatovická 1659/4, Praha 1, Nové Město, 11000, CZ	INOSFERA s.r.o., Opatovická 1659/4, Praha 1, Nové Město, 11000, CZ	14.09.2021

Číslo zápisu (111)	Dřívější vlastník (770)	Nynější vlastník (730)	S účinností od (580)
325863	Formuliance B.V., Dr. Willem Dreesweg 2, Amstelveen, NL	Somecs Institute a.s., Na příkopě 393/11, Praha 1, Staré Město, 11000, CZ	08.09.2021
327876	MITON INVESTMENT, a.s., Soukenná 712/1, Jablonec nad Nisou, 46601, CZ	MITON CZ, s.r.o., Soukenná 712/1, Jablonec nad Nisou, 46601, CZ	09.09.2021
327877	MITON INVESTMENT, a.s., Soukenná 712/1, Jablonec nad Nisou, 46601, CZ	MITON CZ, s.r.o., Soukenná 712/1, Jablonec nad Nisou, 46601, CZ	09.09.2021
333804	Kotlán Igor prof. JUDr. Ing., Ph.D., svěřenecký správce Veřejně prospěšného svěřeneckého fondu PRIGO, 17. listopadu 1110/34, Havířov, Podlesí, 73601, CZ Machová Zuzana doc. Mgr. Ing., Ph.D., svěřenecký správce Veřejně prospěšného svěřeneckého fondu PRIGO, Glinkova 527/2, Ostrava, Svinov, 72100, CZ Foltýnová Linda Ing., svěřenecký správce Veřejně prospěšného svěřeneckého fondu PRIGO, Aleje 287/42, Ostrava, Hošťálkovice, 72528, CZ	Kotlán Igor prof. JUDr. Ing., Ph.D., svěřenecký správce Veřejně prospěšného svěřeneckého fondu PRIGO, 17. listopadu 1110/34, Havířov, Podlesí, 73601, CZ Machová Zuzana doc. Mgr. Ing., Ph.D., svěřenecký správce Veřejně prospěšného svěřeneckého fondu PRIGO, Glinkova 527/2, Ostrava, Svinov, 72100, CZ	13.09.2021
333805	Kotlán Igor prof. JUDr. Ing., Ph.D., svěřenecký správce Veřejně prospěšného svěřeneckého fondu PRIGO, 17. listopadu 1110/34, Havířov, Podlesí, 73601, CZ Machová Zuzana doc. Mgr. Ing., Ph.D., svěřenecký správce Veřejně prospěšného svěřeneckého fondu PRIGO, Glinkova 527/2, Ostrava, Svinov, 72100, CZ Foltýnová Linda Ing., svěřenecký správce Veřejně prospěšného svěřeneckého fondu PRIGO, Aleje 287/42, Ostrava, Hošťálkovice, 72528, CZ	Kotlán Igor prof. JUDr. Ing., Ph.D., svěřenecký správce Veřejně prospěšného svěřeneckého fondu PRIGO, 17. listopadu 1110/34, Havířov, Podlesí, 73601, CZ Machová Zuzana doc. Mgr. Ing., Ph.D., svěřenecký správce Veřejně prospěšného svěřeneckého fondu PRIGO, Glinkova 527/2, Ostrava, Svinov, 72100, CZ	13.09.2021
334210	Tuček Rudolf, Haškova 5844/36, 974 11 Bánská Bystrica, SK	Ministry, spol. s r.o., J. Haška 5844/36, Banská Bystrica 974 11, SK	09.09.2021
334846	Kotlán Igor prof. JUDr. Ing., Ph.D., svěřenecký správce Veřejně prospěšného svěřeneckého fondu PRIGO, 17. listopadu 1110/34, Havířov, Podlesí, 73601, CZ Machová Zuzana doc. Mgr. Ing., Ph.D., svěřenecký správce Veřejně prospěšného svěřeneckého fondu PRIGO, Glinkova 527/2, Ostrava, Svinov, 72100, CZ Foltýnová Linda Ing., svěřenecký správce Veřejně prospěšného svěřeneckého fondu PRIGO, Aleje 287/42, Ostrava, Hošťálkovice, 72528, CZ	Kotlán Igor prof. JUDr. Ing., Ph.D., svěřenecký správce Veřejně prospěšného svěřeneckého fondu PRIGO, 17. listopadu 1110/34, Havířov, Podlesí, 73601, CZ Machová Zuzana doc. Mgr. Ing., Ph.D., svěřenecký správce Veřejně prospěšného svěřeneckého fondu PRIGO, Glinkova 527/2, Ostrava, Svinov, 72100, CZ	13.09.2021
339918	Kotlán Igor prof. JUDr. Ing., Ph.D., svěřenecký správce Veřejně prospěšného svěřeneckého fondu PRIGO, 17. listopadu 1110/34, Havířov, Podlesí, 73601, CZ Machová Zuzana doc. Mgr. Ing., Ph.D., svěřenecký správce Veřejně prospěšného svěřeneckého fondu PRIGO, Glinkova 527/2, Ostrava, Svinov, 72100, CZ Foltýnová Linda Ing., svěřenecký správce Veřejně prospěšného svěřeneckého fondu PRIGO, Aleje 287/42, Ostrava, Hošťálkovice, 72528, CZ	Kotlán Igor prof. JUDr. Ing., Ph.D., svěřenecký správce Veřejně prospěšného svěřeneckého fondu PRIGO, 17. listopadu 1110/34, Havířov, Podlesí, 73601, CZ Machová Zuzana doc. Mgr. Ing., Ph.D., svěřenecký správce Veřejně prospěšného svěřeneckého fondu PRIGO, Glinkova 527/2, Ostrava, Svinov, 72100, CZ	13.09.2021
339998	Kotlán Igor prof. JUDr. Ing., Ph.D., svěřenecký správce Veřejně prospěšného svěřeneckého fondu PRIGO, 17. listopadu 1110/34, Havířov, Podlesí, 73601, CZ Machová Zuzana doc. Mgr. Ing., Ph.D., svěřenecký správce Veřejně prospěšného svěřeneckého fondu PRIGO, Glinkova 527/2, Ostrava, Svinov, 72100, CZ Foltýnová Linda Ing., svěřenecký správce Veřejně prospěšného svěřeneckého fondu PRIGO, Aleje 287/42, Ostrava, Hošťálkovice, 72528, CZ	Kotlán Igor prof. JUDr. Ing., Ph.D., svěřenecký správce Veřejně prospěšného svěřeneckého fondu PRIGO, 17. listopadu 1110/34, Havířov, Podlesí, 73601, CZ Machová Zuzana doc. Mgr. Ing., Ph.D., svěřenecký správce Veřejně prospěšného svěřeneckého fondu PRIGO, Glinkova 527/2, Ostrava, Svinov, 72100, CZ	13.09.2021
339999	Kotlán Igor prof. JUDr. Ing., Ph.D., svěřenecký správce Veřejně prospěšného svěřeneckého fondu PRIGO, 17. listopadu 1110/34, Havířov, Podlesí, 73601, CZ Machová Zuzana doc. Mgr. Ing., Ph.D., svěřenecký správce Veřejně prospěšného svěřeneckého fondu PRIGO, Glinkova 527/2, Ostrava, Svinov, 72100, CZ Foltýnová Linda Ing., svěřenecký správce Veřejně prospěšného svěřeneckého fondu PRIGO, Aleje 287/42, Ostrava, Hošťálkovice, 72528, CZ	Kotlán Igor prof. JUDr. Ing., Ph.D., svěřenecký správce Veřejně prospěšného svěřeneckého fondu PRIGO, 17. listopadu 1110/34, Havířov, Podlesí, 73601, CZ Machová Zuzana doc. Mgr. Ing., Ph.D., svěřenecký správce Veřejně prospěšného svěřeneckého fondu PRIGO, Glinkova 527/2, Ostrava, Svinov, 72100, CZ	13.09.2021

Číslo zápisu (111)	Dřívější vlastník (770)	Nynější vlastník (730)	S účinností od (580)
342417	Kotlán Igor prof. JUDr. Ing., Ph.D., svěřenecký správce Veřejně prospěšného svěřeneckého fondu PRIGO, 17. listopadu 1110/34, Havířov, Podlesí, 73601, CZ Machová Zuzana doc. Mgr. Ing., Ph.D., svěřenecký správce Veřejně prospěšného svěřeneckého fondu PRIGO, Glinkova 527/2, Ostrava, Svinov, 72100, CZ Foltýnová Linda Ing., svěřenecký správce Veřejně prospěšného svěřeneckého fondu PRIGO, Aleje 287/42, Ostrava, Hošťálkovice, 72528, CZ	Kotlán Igor prof. JUDr. Ing., Ph.D., svěřenecký správce Veřejně prospěšného svěřeneckého fondu PRIGO, 17. listopadu 1110/34, Havířov, Podlesí, 73601, CZ Machová Zuzana doc. Mgr. Ing., Ph.D., svěřenecký správce Veřejně prospěšného svěřeneckého fondu PRIGO, Glinkova 527/2, Ostrava, Svinov, 72100, CZ	13.09.2021
347337	K-INVEST uzavřený investiční fond, a.s., Rohanské nábřeží 671/15, Praha 8 - Karlín, 18600, CZ	KLEIN automotive s.r.o., Nádražní 100, Štítý, 78991, CZ	09.09.2021
350778	CE Media s.r.o., Klimentská 1746/52, Praha 1 - Nové Město, 11000, CZ	VEKTOR CAPITAL s.r.o., Klimentská 1216/46, Praha 1, Nové Město, 11000, CZ	13.09.2021
351437	Kotlán Igor prof. JUDr. Ing., Ph.D., svěřenecký správce Veřejně prospěšného svěřeneckého fondu PRIGO, 17. listopadu 1110/34, Havířov, Podlesí, 73601, CZ Machová Zuzana doc. Mgr. Ing., Ph.D., svěřenecký správce Veřejně prospěšného svěřeneckého fondu PRIGO, Glinkova 527/2, Ostrava, Svinov, 72100, CZ Foltýnová Linda Ing., svěřenecký správce Veřejně prospěšného svěřeneckého fondu PRIGO, Aleje 287/42, Ostrava, Hošťálkovice, 72528, CZ	Kotlán Igor prof. JUDr. Ing., Ph.D., svěřenecký správce Veřejně prospěšného svěřeneckého fondu PRIGO, 17. listopadu 1110/34, Havířov, Podlesí, 73601, CZ Machová Zuzana doc. Mgr. Ing., Ph.D., svěřenecký správce Veřejně prospěšného svěřeneckého fondu PRIGO, Glinkova 527/2, Ostrava, Svinov, 72100, CZ	13.09.2021
353369	CE Media s.r.o., Klimentská 1746/52, Praha 1, 11000, CZ	VEKTOR CAPITAL s.r.o., Klimentská 1216/46, Praha 1, Nové Město, 11000, CZ	13.09.2021
353533	Kotlán Igor prof. JUDr. Ing., Ph.D., svěřenecký správce Veřejně prospěšného svěřeneckého fondu PRIGO, 17. listopadu 1110/34, Havířov, Podlesí, 73601, CZ Machová Zuzana doc. Mgr. Ing., Ph.D., svěřenecký správce Veřejně prospěšného svěřeneckého fondu PRIGO, Glinkova 527/2, Ostrava, Svinov, 72100, CZ Foltýnová Linda Ing., svěřenecký správce Veřejně prospěšného svěřeneckého fondu PRIGO, Aleje 287/42, Ostrava, Hošťálkovice, 72528, CZ	Kotlán Igor prof. JUDr. Ing., Ph.D., svěřenecký správce Veřejně prospěšného svěřeneckého fondu PRIGO, 17. listopadu 1110/34, Havířov, Podlesí, 73601, CZ Machová Zuzana doc. Mgr. Ing., Ph.D., svěřenecký správce Veřejně prospěšného svěřeneckého fondu PRIGO, Glinkova 527/2, Ostrava, Svinov, 72100, CZ	13.09.2021
353537	CE Media s.r.o., Klimentská 1746/52, Praha 1 - Nové Město, 11000, CZ	VEKTOR CAPITAL s.r.o., Klimentská 1216/46, Praha 1, Nové Město, 11000, CZ	13.09.2021
355813	Coachville s.r.o., Lidická 700/19, Brno, 60200, CZ	Vrána Aleš MBA, Slepá 73/1, Moravany, 66448, CZ	14.09.2021
355814	Coachville s.r.o., Lidická 700/19, Brno, 60200, CZ	Vrána Aleš MBA, Slepá 73/1, Moravany, 66448, CZ	14.09.2021
355815	Coachville s.r.o., Lidická 700/19, Brno, 60200, CZ	Vrána Aleš MBA, Slepá 73/1, Moravany, 66448, CZ	14.09.2021
358736	Caesars Interactive Entertainment, LLC, One Caesars Palace Drive, Las Vegas, 89109, NV, US	William Hill U.S. HoldCo, Inc., One Caesars Palace Drive, 89109 Las Vegas, NV, US	09.09.2021
358784	Caesars Interactive Entertainment, LLC, One Caesars Palace Drive, Las Vegas, 89109, NV, US	William Hill U.S. HoldCo, Inc., One Caesars Palace Drive, 89109 Las Vegas, NV, US	09.09.2021
358785	Caesars Interactive Entertainment, LLC, One Caesars Palace Drive, Las Vegas, 89109, NV, US	William Hill U.S. HoldCo, Inc., One Caesars Palace Drive, 89109 Las Vegas, NV, US	09.09.2021
359259	Kotlán Igor prof. JUDr. Ing., Ph.D., svěřenecký správce Veřejně prospěšného svěřeneckého fondu PRIGO, 17. listopadu 1110/34, Havířov, Podlesí, 73601, CZ Foltýnová Linda Ing., svěřenecký správce Veřejně prospěšného svěřeneckého fondu PRIGO, Aleje 287/42, Ostrava, Hošťálkovice, 72528, CZ Machová Zuzana doc. Mgr. Ing., Ph.D., svěřenecký správce Veřejně prospěšného svěřeneckého fondu PRIGO, Glinkova 527/2, Ostrava, Svinov, 72100, CZ	Kotlán Igor prof. JUDr. Ing., Ph.D., svěřenecký správce Veřejně prospěšného svěřeneckého fondu PRIGO, 17. listopadu 1110/34, Havířov, Podlesí, 73601, CZ Machová Zuzana doc. Mgr. Ing., Ph.D., svěřenecký správce Veřejně prospěšného svěřeneckého fondu PRIGO, Glinkova 527/2, Ostrava, Svinov, 72100, CZ	13.09.2021
359260	Kotlán Igor prof. JUDr. Ing., Ph.D., svěřenecký správce Veřejně prospěšného svěřeneckého fondu PRIGO, 17. listopadu 1110/34, Havířov, Podlesí, 73601, CZ Machová Zuzana doc. Mgr. Ing., Ph.D., svěřenecký správce Veřejně prospěšného svěřeneckého fondu PRIGO, Glinkova 527/2, Ostrava, Svinov, 72100, CZ Foltýnová Linda Ing., svěřenecký správce Veřejně prospěšného svěřeneckého fondu PRIGO, Aleje 287/42, Ostrava, Hošťálkovice, 72528, CZ	Kotlán Igor prof. JUDr. Ing., Ph.D., svěřenecký správce Veřejně prospěšného svěřeneckého fondu PRIGO, 17. listopadu 1110/34, Havířov, Podlesí, 73601, CZ Machová Zuzana doc. Mgr. Ing., Ph.D., svěřenecký správce Veřejně prospěšného svěřeneckého fondu PRIGO, Glinkova 527/2, Ostrava, Svinov, 72100, CZ	13.09.2021
360040	DOMINIKO s. r. o., Na Skále 160, Svojetice, 25162, CZ	SERVICIOS DE ASISTENCIA AEREA S.L., LG Aeropuerto de Reus OF. 51, 43204 REUS, Tarragona, ES	08.09.2021

Číslo zápisu (111)	Dřívější vlastník (770)	Nynější vlastník (730)	S účinností od (580)
360285	Kotlán Igor prof. JUDr. Ing., Ph.D., svěřenecký správce Veřejně prospěšného svěřeneckého fondu PRIGO, 17. listopadu 1110/34, Havířov, Podlesí, 73601, CZ Machová Zuzana doc. Mgr. Ing., Ph.D., svěřenecký správce Veřejně prospěšného svěřeneckého fondu PRIGO, Glinkova 527/2, Ostrava, Svinov, 72100, CZ Foltýnová Linda Ing., svěřenecký správce Veřejně prospěšného svěřeneckého fondu PRIGO, Aleje 287/42, Ostrava, Hošťálkovice, 72528, CZ	Kotlán Igor prof. JUDr. Ing., Ph.D., svěřenecký správce Veřejně prospěšného svěřeneckého fondu PRIGO, 17. listopadu 1110/34, Havířov, Podlesí, 73601, CZ Machová Zuzana doc. Mgr. Ing., Ph.D., svěřenecký správce Veřejně prospěšného svěřeneckého fondu PRIGO, Glinkova 527/2, Ostrava, Svinov, 72100, CZ	13.09.2021
361550	Kotlán Igor prof. JUDr. Ing., Ph.D., svěřenecký správce Veřejně prospěšného svěřeneckého fondu PRIGO, 17. listopadu 1110/34, Havířov, Podlesí, 73601, CZ Machová Zuzana doc. Mgr. Ing., Ph.D., svěřenecký správce Veřejně prospěšného svěřeneckého fondu PRIGO, Glinkova 527/2, Ostrava, Svinov, 72100, CZ Foltýnová Linda Ing., svěřenecký správce Veřejně prospěšného svěřeneckého fondu PRIGO, Aleje 287/42, Ostrava, Hošťálkovice, 72528, CZ	Kotlán Igor prof. JUDr. Ing., Ph.D., svěřenecký správce Veřejně prospěšného svěřeneckého fondu PRIGO, 17. listopadu 1110/34, Havířov, Podlesí, 73601, CZ Machová Zuzana doc. Mgr. Ing., Ph.D., svěřenecký správce Veřejně prospěšného svěřeneckého fondu PRIGO, Glinkova 527/2, Ostrava, Svinov, 72100, CZ	13.09.2021
363499	Kotlán Igor prof. JUDr. Ing., Ph.D., svěřenecký správce Veřejně prospěšného svěřeneckého fondu PRIGO, 17. listopadu 1110/34, Havířov, Podlesí, 73601, CZ Machová Zuzana doc. Mgr. Ing., Ph.D., svěřenecký správce Veřejně prospěšného svěřeneckého fondu PRIGO, Glinkova 527/2, Ostrava, Svinov, 72100, CZ Foltýnová Linda Ing., svěřenecký správce Veřejně prospěšného svěřeneckého fondu PRIGO, Aleje 287/42, Ostrava, Hošťálkovice, 72528, CZ	Kotlán Igor prof. JUDr. Ing., Ph.D., svěřenecký správce Veřejně prospěšného svěřeneckého fondu PRIGO, 17. listopadu 1110/34, Havířov, Podlesí, 73601, CZ Machová Zuzana doc. Mgr. Ing., Ph.D., svěřenecký správce Veřejně prospěšného svěřeneckého fondu PRIGO, Glinkova 527/2, Ostrava, Svinov, 72100, CZ	13.09.2021
365341	Kotlán Igor prof. JUDr. Ing., Ph.D., svěřenecký správce Veřejně prospěšného svěřeneckého fondu PRIGO, 17. listopadu 1110/34, Havířov, Podlesí, 73601, CZ Machová Zuzana doc. Mgr. Ing., Ph.D., svěřenecký správce Veřejně prospěšného svěřeneckého fondu PRIGO, Glinkova 527/2, Ostrava, Svinov, 72100, CZ Foltýnová Linda Ing., svěřenecký správce Veřejně prospěšného svěřeneckého fondu PRIGO, Aleje 287/42, Ostrava, Hošťálkovice, 72528, CZ	Kotlán Igor prof. JUDr. Ing., Ph.D., svěřenecký správce Veřejně prospěšného svěřeneckého fondu PRIGO, 17. listopadu 1110/34, Havířov, Podlesí, 73601, CZ Machová Zuzana doc. Mgr. Ing., Ph.D., svěřenecký správce Veřejně prospěšného svěřeneckého fondu PRIGO, Glinkova 527/2, Ostrava, Svinov, 72100, CZ	13.09.2021
373124	Kotlán Igor prof. JUDr. Ing., Ph.D., svěřenecký správce Veřejně prospěšného svěřeneckého fondu PRIGO, 17. listopadu 1110/34, Havířov, Podlesí, 73601, CZ Machová Zuzana doc. Mgr. Ing., Ph.D., svěřenecký správce Veřejně prospěšného svěřeneckého fondu PRIGO, Glinkova 527/2, Ostrava, Svinov, 72100, CZ Foltýnová Linda Ing., svěřenecký správce Veřejně prospěšného svěřeneckého fondu PRIGO, Aleje 287/42, Ostrava, Hošťálkovice, 72528, CZ	Kotlán Igor prof. JUDr. Ing., Ph.D., svěřenecký správce Veřejně prospěšného svěřeneckého fondu PRIGO, 17. listopadu 1110/34, Havířov, Podlesí, 73601, CZ Machová Zuzana doc. Mgr. Ing., Ph.D., svěřenecký správce Veřejně prospěšného svěřeneckého fondu PRIGO, Glinkova 527/2, Ostrava, Svinov, 72100, CZ	10.09.2021
374529	FOTE s.r.o., U Továren 1282/31a, Praha 10, Hostivař, 10200, CZ	CCOE s.r.o., Roháčova 145/14, Praha 3, Žižkov, 13000, CZ	10.09.2021
383488	SPORT GAMES WIN a.s., Náhorní 102, Zdiby, 25066, CZ	GELP s.r.o., Revoluční 1082/8, Praha 1, Nové Město, 11000, CZ	09.09.2021
383499	Pan Panzerotto s.r.o., Svornosti 852/7, Praha 5, Smíchov, 15000, CZ	Studio Lovecchio s.r.o., Svornosti 852/7, Praha 5, Smíchov, 15000, CZ	09.09.2021



### Změny v údajích o vlastnících ochranných známek

Kapitola obsahuje ochranné známky, u kterých byla v rejstříku ochranných známek vyznačena změna v údajích o vlastnících ve smyslu ustanovení § 27 odst. 2 a 7 zákona č. 441/2003 Sb.

Číslo zápisu (111)	Vlastník (730)	S účinností od (580)
160768	Belet a.s., Dělnická 1253/37, Vejprty, 43191, CZ	08.09.2021
173554	Severochema, družstvo pro chemickou výrobu, Liberec, Vilová 333/2, Liberec, Liberec X-Františkov, 46010, CZ	08.09.2021
175876	Zátíší Catering Group a.s., Novotného lávka 200/5, Praha 1, Staré Město, 11000, CZ	09.09.2021
186496	Musica Bohemica, s.r.o., Londýnská 674/55, Praha 2, Vinohrady, 12000, CZ	10.09.2021
202743	Musica Bohemica, s.r.o., Londýnská 674/55, Praha 2, Vinohrady, 12000, CZ	10.09.2021
203553	Musica Bohemica, s.r.o., Londýnská 674/55, Praha 2, Vinohrady, 12000, CZ	10.09.2021
210874	Musica Bohemica, s.r.o., Londýnská 674/55, Praha 2, Vinohrady, 12000, CZ	10.09.2021
222886	Musica Bohemica, s.r.o., Londýnská 674/55, Praha 2, Vinohrady, 12000, CZ	10.09.2021
223072	Musica Bohemica, s.r.o., Londýnská 674/55, Praha 2, Vinohrady, 12000, CZ	10.09.2021
246093	HET spol. s r.o., 61, Ohnič, 41765, CZ	13.09.2021
246094	HET spol. s r.o., 61, Ohnič, 41765, CZ	13.09.2021
246096	HET spol. s r.o., 61, Ohnič, 41765, CZ	13.09.2021
246097	HET spol. s r.o., 61, Ohnič, 41765, CZ	13.09.2021
246553	CLIM CZ, s.r.o., Kubelíkova 1224/42, Praha 3, Žižkov, 13000, CZ	09.09.2021
246652	Severochema, družstvo pro chemickou výrobu, Liberec, Vilová 333/2, Liberec, Liberec X-Františkov, 46010, CZ	08.09.2021
246681	Severochema, družstvo pro chemickou výrobu, Liberec, Vilová 333/2, Liberec, Liberec X-Františkov, 46010, CZ	08.09.2021
248172	INFOCENTRUM MĚSTA Karlovy Vary, o.p.s., Husovo náměstí 270/2, Karlovy Vary, 36001, CZ	08.09.2021
248250	SEWACO s.r.o., Milady Horákové 323/12, Brno, Zábřovice, 60200, CZ	08.09.2021
250281	GUARANT International spol. s r.o., Českomoravská 2510/19, Praha 9, Libeň, 19000, CZ	08.09.2021
250282	GUARANT International spol. s r.o., Českomoravská 2510/19, Praha 9, Libeň, 19000, CZ	08.09.2021
251353	SHARP KABUSHIKI KAISHA (SHARP CORPORATION), 1 Takumi-cho, Sakai-ku, Sakai City, 590-8522 Osaka, JP	09.09.2021
252174	Musica Bohemica, s.r.o., Londýnská 674/55, Praha 2, Vinohrady, 12000, CZ	10.09.2021
252204	Special Tours Prague, spol. s r. o., Panská 897/12, Praha 1, Nové Město, 11000, CZ	08.09.2021
255470	Musica Bohemica, s.r.o., Londýnská 674/55, Praha 2, Vinohrady, 12000, CZ	10.09.2021
258078	GAMA Fobos s.r.o., náměstí E. F. Buriana 546/7, Hradec Králové, Kukleny, 50004, CZ	08.09.2021
323998	WT WINTECH a.s., Seifertova 2834/33, Přerov, Přerov I-Město, 75002, CZ	10.09.2021
325115	Čermák Daniel, U Zámečku 196, Boršov nad Vltavou, Poříčí, 37382, CZ	14.09.2021
325382	Sekulová Eva Ing., 268, Kolová, 36001, CZ	14.09.2021
325383	Sekulová Eva Ing., 268, Kolová, 36001, CZ	14.09.2021
325466	PREOS-WEST a. s., Luční 156/4, Plzeň, Severní Předměstí, 30100, CZ	13.09.2021
325709	CHEMOLAK a.s., Továrenská 7, 919 04 Smolenice, SK	08.09.2021
325710	CHEMOLAK a.s., Továrenská 7, 919 04 Smolenice, SK	08.09.2021
326748	MVM Hřiště s.r.o., Křižíkova 53/52, Praha 8, Karlín, 18600, CZ	08.09.2021
326749	MVM Hřiště s.r.o., Křižíkova 53/52, Praha 8, Karlín, 18600, CZ	08.09.2021
328028	MAS Sdružení Západní Krušnohoří, z.s., SNP 144, Droužkovice, 43144, CZ	10.09.2021
329850	SurGal Clinic s.r.o., Drobného 307/38, Brno, Černá Pole, 60200, CZ	13.09.2021
329851	SurGal Clinic s.r.o., Drobného 307/38, Brno, Černá Pole, 60200, CZ	13.09.2021
330517	Kreativní svět, s.r.o., Vinohrady 220, Rebešovice, 66461, CZ	10.09.2021
337153	Czechoslovak Models s.r.o., Vejvodova 444/6, Praha 1, Staré Město, 11000, CZ	10.09.2021
363953	Baker Hughes Digital Solutions GmbH, Robert-Bosch-Strasse 3, Hüerth 50354, DE	09.09.2021
365545	MATRIX a.s., č. p. 1, Třebešov, 51601, CZ	13.09.2021
382930	Nanotechnologie 21 s.r.o., Spodní 7, Praha 5, Lahovice, 15900, CZ	09.09.2021
387022	Musica Bohemica, s.r.o., Londýnská 674/55, Praha 2, Vinohrady, 12000, CZ	10.09.2021
387188	Nanotechnologie 21 s.r.o., Spodní 7, Praha 5, Lahovice, 15900, CZ	09.09.2021

### Ostatní rozhodné údaje a úřední opravy

Kapitola zahrnuje zejména přetřídění seznamu výrobků a služeb v návaznosti na mezinárodní zápis, opravu chyb ve formulaci, přepisů a zjevných nesprávností za účelem uvedení do souladu se skutečností. V této kapitole jsou zveřejňovány jen takové údaje, které nemohou být zveřejněny spolu se zveřejněním přihlášky nebo se zápisem ochranné známky. Dále kapitola obsahuje důležitá úřední sdělení.

(11) **298684**

(21) PV 2002-2042

Do patentového rejstříku byly zaznamenány skutečnosti související s tím, že rozhodnutí předsedy Úřadu průmyslového vlastnictví z 15.4.2021 o zrušení patentu, které bylo publikováno ve věstníku ÚPV 18/2021, bylo zrušeno rozsudkem Městského soudu v Praze čj. 18A 44/2021-75 z 30.08.2021.

---

(111) **385376**

(210) O-568321

V návaznosti na mezinárodní zápis u O-568321, došlo k upřesnění následujících položek: - výraz "srovnávací služby" ve třídě 35 byl upřesněn jako "služby srovnávání cen" a výraz "franchising" ve třídě 35 byl upřesněn jako "obchodní poradenství v oblasti franchisingu".

---