

Číselné INID kódy pro označování bibliografických dat technických řešení

INID Codes for the identification of bibliographic data of technical solutions

(Standard WIPO ST. 9 a ST. 80)

(11)	číslo patentu/zápisu/osvědčení	(11)	Number of the patent/registration/certification
(15)	datum zápisu průmyslového vzoru	(15)	Industrial design registration date
(21)	číslo přihlášky/žádosti	(21)	.Application number
(22)	datum podání přihlášky/žádosti	(22)	Date of application filling
(23)	údaje o výstavní prioritě	(23)	Exhibition priority data
(28)	počet průmyslových vzorů	(28)	Number of industrial designs included in the application
(31)	číslo prioritní přihlášky	(31)	Number of priority application
(32)	datum podání prioritní přihlášky	(32)	Filling date of priority application
(33)	země priority	(33)	Priority country
(40)	datum zveřejnění přihlášky vynálezu	(40)	Date of publication of patent application
(45)	datum zveřejnění zapsaného průmyslového vzoru	(45)	Publication date of the registered industrial design
(47)	datum zveřejnění udělení patentu a zápisu užitého vzoru, datum zápisu užitého vzoru, datum oznámení udělení evropského patentu v Evropském patentovém věstníku	(47)	Publication date of patent granting and publication date of utility model registration, registration date of utility model, publication date of European patent granting in the European patent bulletin
(51)	mezinárodní patentové třídění/Locamské třídění průmyslových vzorů	(51)	International Patent Classification/ Locarno Classification for Industrial Designs
(54)	Název	(54)	Title
(55)	vyobrazení průmyslového vzoru	(55)	Reproduction of the industrial design
(57)	Anotace	(57)	Abstract
(68)	číslo základního patentu	(68)	Number of the basic patent
(71)	označení přihlašovatele/žadatele	(71)	Applicant
(72)	označení původce	(72)	Inventor
(73)	označení majitele/vlastníka	(73)	Owner
(74)	označení zástupce	(74)	Attorney's name and address
(86)	číslo mezinárodní přihlášky	(86)	International application number
(87)	číslo mezinárodního zveřejnění	(87)	International publication number
(92)	datum a číslo první registrace přípravku pro Českou republiku	(92)	Date and number(s) of the first authorization to market the product in the CZ
(93)	datum, číslo a země první registrace přípravku v rámci Společenství	(93)	Date, number(s) and country of the first authorization to market the product in the EEC
(94)	doba platnosti osvědčení	(94)	Term of certification validity
(95)	označení a typ přípravku	(95)	Name of the product and product type
(96)	datum podání a číslo evropské patentové přihlášky	(96)	European patent application filling date and number
(97)	datum zveřejnění a číslo zveřejnění evropské patentové přihlášky v Evropském patentovém věstníku	(97)	European patent application publication date and publication number in the European patent bulletin

Číselné INID kódy pro označování bibliografických dat ochranných známek

INID codes and minimum required for the identification of bibliographic data relating to marks

(Standard WIPO ST.60)

(111)	Číslo zápisu ochranné známky (registrace)	(111)	Number of registration
(151)	Datum zápisu ochranné známky	(151)	Date of the registration
(210)	Číslo přihlášky ochranné známky (spisu)	(210)	Number of the application
(220)	Datum podání přihlášky	(220)	Date of filing of the application
(320)	Datum vzniku práva přednosti	(320)	Date of the first application
(442)	Datum zveřejnění přihlášky po průzkumu	(442)	Date of the publication of the examined application
(450)	Datum zveřejnění zápisu ochranné známky ve Věstníku	(450)	Date of publication of the registration
(510)	Seznam výrobků a služeb	(510)	List of goods and/or services
(511)	Číslo třídy výrobků a služeb	(511)	Number of the class of goods and/or services
(526)	Omezení rozsahu ochrany o prvek	(526)	Disclaimer
(540)	Znění nebo vyobrazení ochranné známky	(540)	Reproduction of the mark
(551)	Kolektivní ochranná známka	(551)	Collective mark
(554)	Prostorová ochranná známka	(554)	Three-dimensional mark
(558)	Ochranná známka tvořená pouze barvou nebo kombinací barev	(558)	Mark consisting exclusively of one or several colours
(580)	Datum zápisu jakékoliv transakce v souvislosti s přihláškou nebo zápisem ochranné známky do rejstříku, např. změna majitele, změna jména nebo adresy, vzdání se práv k ochranné známce atd. (účinnost)	(580)	Date of recording of any kind of transaction in respect of applications or registrations (e.g. change in ownership, change in name or address, renunciation, termination of protection)
(591)	Údaje o barevnosti ochranné známky	(591)	Information concerning colour claimed
(730)	Přihlašovatel/vlastník ochranné známky	(730)	The applicant or the holder of the mark
(740)	Zástupce	(740)	Name and address of the representative
(770)	Jméno a adresa dřívějšího přihlašovatele nebo vlastníka (v případě změny vlastnictví)	(770)	Name and address of the previous applicant or holder (in case of change in ownership)
(791)	Jméno a adresa nabyvatele licence	(791)	Name and address of the licensee
(793)	Podmínky a omezení licence	(793)	Indication of conditions and/or restrictions under the license
(800)	Mezinárodní zápis ochranné známky	(800)	International registration

Kódy pro kódování záhlaví oznámení publikovaných ve Věstníku

(Standard WIPO ST. 17)

BB9A	zveřejněné přihlášky vynálezů	MK1K	zánik užitého vzoru uplynutím doby platnosti
FG1K	zapsané užité vzory	MK4A	zánik patentů uplynutím doby platnosti
FG4A	udělené patenty	MK4F	zánik autorských osvědčení uplynutím doby platnosti
FG4Q	zapsané průmyslové vzory	MK4Q	zánik průmyslového vzoru uplynutím doby ochrany
LD3K	částečný výmaz užitého vzoru	MM4A	zánik patentů pro nezaplacení ročních poplatků
LD4Q	částečný výmaz průmyslového vzoru	MM4F	zánik autorských osvědčení pro nezaplacení ročních poplatků
MA4A	zánik patentů vzdáním se	ND1K	prodloužení platnosti užitého vzoru
MA4F	zánik autorských osvědčení vzdáním se	ND4Q	obnova doby ochrany průmyslového vzoru
MC3K	výmaz užitého vzoru	PA4A	změna autorského osvědčení na patent
MC4A	zrušení patentu	PC9A	změna dispozičního práva k vynálezu
MC4F	zrušení autorského osvědčení	PD1K	převod práv a ostatní změny majitelů užitého vzoru
MC4Q	výmaz průmyslového vzoru	PD4A	převod práv a ostatní změny majitelů patentů
MH1K	zánik užitého vzoru vzdáním se	PD4Q	převod práv a ostatní změny vlastníků průmyslových vzorů
MH4A	částečné zrušení patentu	QA9A	nabídka licence
MH4F	částečné zrušení autorského osvědčení	SB4A	zapsané patenty do rejstříku po odtajnění
MH4Q	zánik průmyslového vzoru vzdáním se	SB4F	zapsaná autorská osvědčení do rejstříku po odtajnění

Opravy Změny Různé

Opravy u přihlášek vynálezů s žádostí o udělení patentu

HA9A	jmenování vynálezce		
HB9A	oprava jmen	HG9A	oprava chyb v třídění
HC9A	změna jmen	HH9A	oprava nebo změna všeobecně
HD9A	oprava adres	HK9A	tiskové chyby v úředních věstnících
HE9A	změna adres		
HF9A	oprava dat		

Opravy ochranných dokumentů

Patenty	autorská osvědčení	užité vzory	průmyslové vzory	
TA4A	TA4F	TA1K	TA4Q	jmenování vynálezce
TB4A	TB4F	TB1K	TB4Q	oprava jmen
TC4A	TC4F	TC1K	TC4Q	změna jmen
TD4A	TD4F	TD1K	TD4Q	oprava adres
TE4A	TE4F	TE1K	TE4Q	změna adres
TF4A	TF4F	TF1K	TF4Q	oprava dat
TG4A	TG4F	TG1K	TG4Q	oprava chyb v třídění
TH4A	TH4F	TH1K	TH4Q	oprava nebo změna všeobecně
TK9A	TK9F	TK1K	TK4Q	tiskové chyby v úřed. věstnících

Kódy pro označování zemí a mezinárodních organizací použité ve věstníku

AT	Rakousko
CA	Kanada
CH	Švýcarsko
CN	Čína
CY	Kypr
CZ	Česká republika
DE	Spolková republika Německo
FR	Francie
GB	Velká Británie
HK	Hongkong
IT	Itálie
JP	Japonsko
KR	Korejská republika
LI	Lichtenštejnsko
NL	Nizozemsko
PL	Polsko
SE	Švédsko
SK	Slovensko
US	Spojené státy americké

Kódy pro označování států USA použité ve věstníku

CA	California
CT	Connecticut
DE	Delaware
IN	Indiana
MA	Massachusetts
MI	Michigan
NC	North Carolina
NY	New York
OH	Ohio
TX	Texas

BB9A

Zveřejněné přihlášky vynálezů - přehled podle čísel přihlášek

Dále uvedené přihlášky vynálezů byly zveřejněny dnem, uvedeným v Věstníku podle zákona č. 527/1990 Sb., o vynálezech a zlepšovacích návrzích, ve znění pozdějších předpisů, a jsou k dispozici v patentové knihovně Úřadu průmyslového vlastnictví, Antonína Čermáka 2a, 160 68, Praha 6.

(21)	(51)	(2006.01)	(21)	(51)	(2006.01)
2020-142	<i>A 01 G 25/00</i>		2020-159	<i>B 29 D 23/00</i>	
2020-143	<i>C 07 C 275/28</i>		2020-160	<i>A 61 L 9/04</i>	
2020-144	<i>C 07 C 275/28</i>		2020-161	<i>A 41 D 19/015</i>	
2020-145	<i>B 65 G 17/06</i>		2020-441	<i>F 41 A 5/04</i>	
2020-149	<i>E 04 G 23/02</i>		2020-457	<i>F 41 H 5/00</i>	
2020-154	<i>C 07 D 219/10</i>		2020-628	<i>B 23 C 5/16</i>	
2020-155	<i>B 60 Q 1/00</i>		2021-371	<i>B 65 D 81/05</i>	
2020-156	<i>D 04 H 3/04</i>	(2012.01)			

Zveřejněné přihlášky vynálezů - řazené podle MPT

- (51) *A01G 25/00* (2006.01)
(21) **2020-142**
(71) Pihert Dobromil Ing., Kladno, CZ
(72) Pihert Dobromil Ing., Kladno, CZ
(54) **Způsob vyvolání kondenzace vody z ovzduší**
(22) 16.03.2020
(57) Vynález se týká vyvolání kondenzace vody z ovzduší tím, že zalijeme pole večer a tím způsobíme, že celou noc kondenzuje voda z ovzduší. To zajistí ochranu rostlin před suchem,lepší mikroklima a odstraní ztráty podzemní vody.

- (51) *A41D 19/015* (2006.01)
(21) **2020-161**
(71) Pehrová Lenka Ing. Mgr., Čelákovice, CZ
(72) Pehrová Lenka Ing. Mgr., Čelákovice, CZ
(54) **Dezinfekční rukavice**
(22) 22.03.2020
(57) Rukavice je určena k ochraně uživatele před kontaminací viry a bakteriemi, přičemž rukavice dezinfikuje povrchy, kterých se uživatel dotkne. Materiál dlaně rukavice je několikavrstvý, přičemž materiál hřbetu rukavice je materiál šetrný k pokožce uživatele. Výhodně je rukavice opatřena vrstvou pro ovládání dotykového displeje.

- (51) *A61L 9/04* (2006.01)
A61L 9/12 (2006.01)
F24F 3/16 (2021.01)
(21) **2020-160**
(71) INTEDOOR spol. s r.o., Cvikov, Cvikov I, CZ
(72) Langer Lubomír, Nový Bor, CZ
(54) **Konstrukční úprava přístroje pro úpravu vzduchu, především zvlhčovačů vzduchu, čističek vzduchu, klimatizací a podobných přístrojů**
(22) 22.03.2020
(57) Konstrukční úprava přístroje pro úpravu vzduchu, především zvlhčovačů vzduchu, čističek vzduchu, klimatizací a podobných přístrojů, spočívá v tom, že přístroj je opatřen nejméně jednou záchytnou miskou a/nebo odrážecí miskou a/nebo nástavcem, kdy misky a nástavec jsou rozebiratelné a/nebo nerozebiratelné upevněny na těle přístroje.

- (74) RETROPATENT s.r.o., Dobiášova 1246/29, Liberec, Liberec VI-Rochlice, 46006

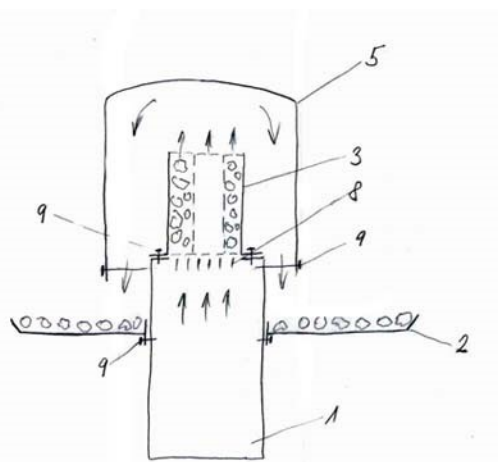

- (51) *B23C 5/16* (2006.01)
B23C 5/20 (2006.01)
B23C 5/08 (2006.01)
(21) **2020-628**
(71) HOFMEISTER s.r.o., Plzeň, Černice, CZ
(72) Kožmín Pavel Ing., Ph.D., Písek, Budějovické Předměstí, CZ
Syravátka Jiří Ing., Plzeň, Doubavka, CZ
Poul Robin Ing., Ph.D., Sušice, Sušice III, CZ
(54) **Těleso kotoučové frézy pro obrábění pevných materiálů**
(22) 23.11.2020
(57) Těleso kotoučové frézy obsahuje náboj (1), přechodovou část (2) obsahující kompozitní materiál (CFRP) s obsahem vinutých a kladených uhlíkových vláken, kde hustota kompozitního materiálu je 1,5 až 1,9 g/cm³, a věnec (3) opatřený soustavou přípeňovacích lůžek pro břitové destičky (5). Náboj (1) a věnec (3) jsou spojeny pouze samonosným kompozitním materiálem k omezení přenosu nežádoucích vysokofrekvenčních kmitů z náboje (1) na věnec (3) a naopak. Na spojovacích plochách (10) mezi nábojem (1) a přechodovou částí (2) a mezi přechodovou částí (2) a věncem (3) je lepený spoj. Přechodová část (2) obsahuje alespoň jeden deskový útvar (8) z kompozitního materiálu. Hraniční kontura (7) spojovací plochy (10) mezi nábojem (1) a přechodovou částí (2) a/nebo mezi přechodovou částí (2) a věncem (3) má pravidelný vlnitý tvar s definovanou vzdáleností vrcholů vlny na kružnici pro přenos točivého momentu z náboje (1) na přechodovou část (2) a/nebo z přechodové části (2) na věnec (3).

- (74) Langrova, s.r.o., Skrětova 1011/48, Plzeň, Jižní Předměstí, 30100

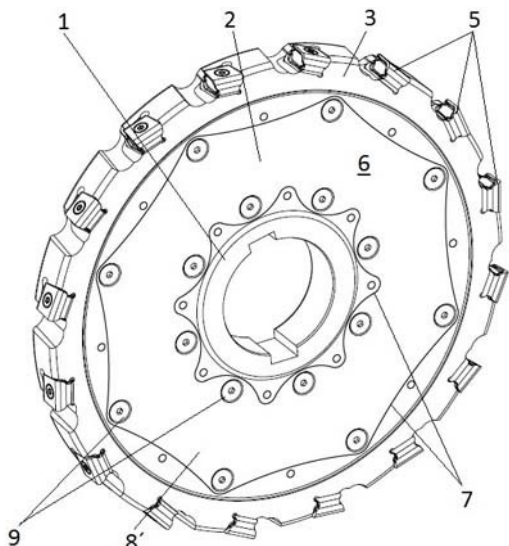

- (51) **B29D 23/00** (2006.01)
A41D 19/015 (2006.01)
A45C 11/24 (2006.01)
E06B 7/28 (2006.01)
- (21) **2020-159**
- (71) Hofman Jiří Ing., Plzeň, Černice, CZ
(72) Hofman Jiří Ing., Plzeň, Černice, CZ
- (54) **Víceúčelový osobní obal na madla a kliky (dlaňová chňapka)**
- (22) 21.03.2020
- (57) Víceúčelový osobní obal (1) na madla a kliky je tvořen pružnou hadicí (2) o délce větší než je šířka lidské dlaně a o vnitřním průměru odpovídajícím vnějšímu průměru madel dopravních prostředků veřejné dopravy či nákupních vozíků. Stěna hadice (2) je mezi oběma konci proříznuta nepřerušovanou štěrbinou (3), která umožňuje rozevření hadice (2) a nasazení na madla (6 a 8). Pro snazší nasazení na madlo (6, 8) je štěrbina (3) na jednom nebo obou koncích ukončena výřezem (4) ve tvaru V s rovnými nebo obloukovými okraji. Pro snazší manipulaci může být víceúčelový osobní obal (1) na madla a kliky opatřen alespoň jedním poutem (5) pro dlaň a/nebo prsty, přičemž prstová pouta mohou být nahrazena prstovými drážkami (13). Na jednom konci může být poblíž štěrbiny (3) upevněn výstupek (12) s funkcemi a rozměry lidského prstu. Variantně je možno víceúčelový osobní obal (1) na madla a kliky vytvořit ze dvou koryt (9) spojených pružným kloubem (10), který koryta (9) dotlačuje k sobě. K odtlačení od sebe při nasazování na madlo nebo odnímání z madla se používají odtlačovací výčnělky (11).

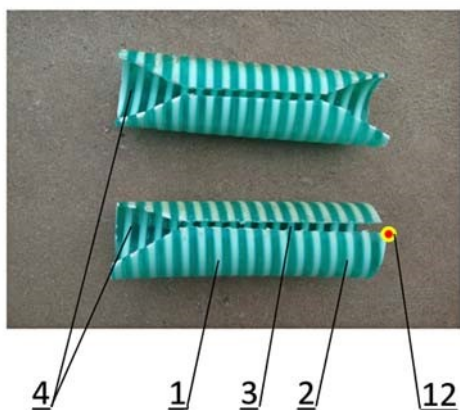

- (51) **B60Q 1/00** (2006.01)
B60Q 3/00 (2017.01)
H01R 13/635 (2006.01)
H01R 13/18 (2006.01)
H01R 13/24 (2006.01)
- (21) **2020-155**
- (71) Varroc Lighting Systems, s.r.o., Šenov u Nového Jičína, CZ
(72) Šmíd Juraj Ing., 95611 Ludanice, SK

- (54) **Spojovací sestava držáku a konektoru elektrických rozvodů, zejména pro světelné zařízení motorového vozidla**
- (22) 19.03.2020
- (57) Spojovací sestava držáku (1) a konektoru (2) elektrických rozvodů, zejména pro světelné zařízení motorového vozidla, obsahuje držák (1) a konektor (2) pro zasunutí do držáku (1), kde stěny (7) držáku (1) vymezují prostor (3) pro zasunutí konektoru (2) do úložné polohy. Držák (1) obsahuje alespoň jeden pružně deformovatelný výstupek (4) vystupující ze stěny (7) směrem do prostoru (3) a konfigurovaný tak, že zasunutím konektoru (2) do držáku (1) do úložné polohy je výstupek (4) pružně deformován a účinkem této pružné deformace působí na konektor (2) v místě styčných ploch (5, 6) tlakovou silou, takže třecí síla vzniklá mezi styčnými plochami (5, 6) působí proti vysunutí konektoru (2) z úložné polohy v držáku (1).
- (74) Hainz - Patentová a známková kancelář, JUDr. Ing. Miloslav Hainz, Pobřežní 18/16, Praha 8, Karlín, 18600

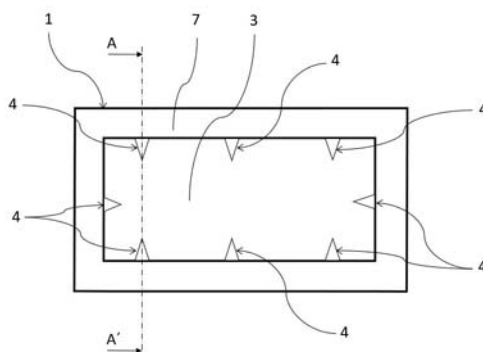

- (51) **B65D 81/05** (2006.01)
B65D 5/50 (2006.01)
B65D 5/42 (2006.01)
B65D 5/24 (2006.01)
- (21) **2021-371**
- (71) TESLLON INC., Dong-gu Daegu, KR
(72) Lee Sang Phil, Gyeongsan-si Gyeongsangbuk-do, KR
- (54) **Distanční člen pro krabici a balicí systém obsahující distanční člen**
- (22) 04.03.2020
- (57) Vynálezem je distanční člen pro krabici, který zabraňuje poškození zabaleného předmětu, a balicí systém obsahující distanční člen. Distanční člen pro krabici podle tohoto vynálezu obsahuje: základnu; horní křídlo, dolní křídlo, levé křídlo a pravé křídlo, která vyběhají ze základny. Každé z křídel má první sekci vyběhající ven ze základny, druhou sekci vyběhající ven z první sekce, a dílčí skládací část vytvořenou tak, že se první sekce a druhá sekce mohou sklopit vzhledem k první sekci.
- (74) Traplová Hakr Kubát, advokátní a patentová kancelář, Ing. Jan Kubát, patentový zástupce, Přístavní 531/24, Praha 7, Holešovice, 17000

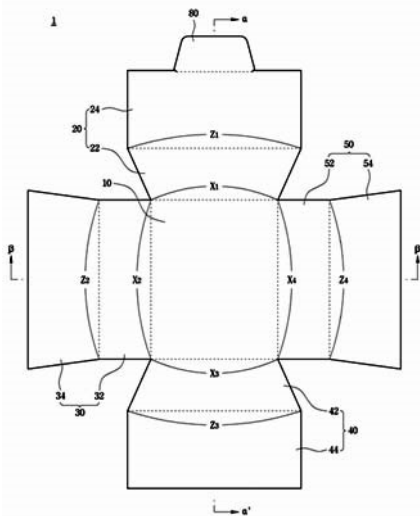

- (51) **B65G 17/06** (2006.01)
B65G 17/00 (2006.01)
B65G 19/02 (2006.01)

(21) **2020-145**

(71) ŠKODA AUTO a.s., Mladá Boleslav, Mladá Boleslav II, CZ

(72) Volf Jaroslav, Kosmonosy, CZ

Novotný Jiří, Luštěnice, CZ

Sajdl Tomáš, Luštěnice, CZ

(54) **Sestava vozíků kumulačního dopravníku a kumulační dopravník**

(22) 16.03.2020

(57) Předmětem vynálezu je sestava vozíků (1) pro kumulační dopravník (2), která zahrnuje alespoň dva vozíky (1). Vozík (1) zahrnuje tělo (3) vozíku s vodicími prvky (4) a pohonným prvkem. Sousední vozíky (1) sestavy jsou propojeny tažnými pružinami (5). Tažné pružiny (5) jsou uchyceny k bočním stranám vozíků, takže jsou vedeny mimo prostor mezi vozíky (1). Dále je předmětem vynálezu kumulační dopravník (2) zahrnující alespoň dvě vratné jednotky (6), řetěz (12), alespoň jednu výše popsanou sestavu vozíků (1) a motor. Vratné jednotky (6) jsou opatřeny nátrubky (7), které slouží k vedení tažných pružin (5) mezi vozíky (1) sestavy při průchodu vozíků (1) skrze vratnou jednotku (6), takže nedochází k odírání vratné jednotky (6) kontaktem s tažnými pružinami (5).

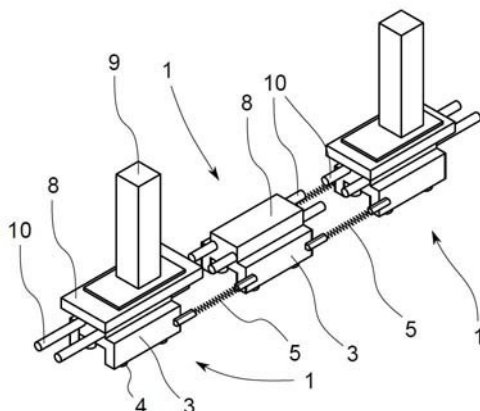

(51) **C07C 275/28** (2006.01)

A01N 37/18 (2006.01)

A01P 21/00 (2006.01)

(21) **2020-143**

(71) Univerzita Palackého v Olomouci, Olomouc, CZ

(72) Nisler Jaroslav Mgr., Ph.D., Praha 4, Podolí, CZ

Kopečný David Mgr., Ph.D., Prostějov, CZ

Spíchal Lukáš Mgr., Ph.D., Bystrčice, CZ

Strnad Miroslav prof. Ing., CSc., DSc., Olomouc, Neředín, CZ

(54) **Inhibitory cytokinin oxidázy na bázi derivátů 2-(3-fenyl-ureido)-benzamidů, přípravky je obsahující a jejich použití**

(22) 16.03.2020

(57) Popisují se substituované deriváty 2-(3-fenyl-ureido)-benzamidů obecného vzorce (I), kde R1 je vodík, amino skupina, (C1 až C5)alkyl, (C2 až C5)alkenyl nebo (C2 až C5)alkynyl, popřípadě substituovaný hydroxy nebo amino skupinou, R2 je vodík, halogen, methoxy skupina nebo halogenovaná methoxy skupina a R3 a R4 jsou vybrány ze skupiny zahrnující vodík, halogen, methoxy skupinu nebo trifluoromethoxy skupinu, které inhibují jeden z klíčových rostlinných enzymů cytokinin oxidázu/dehydrogenázu (CKX). Dále se popisuje použití těchto látek v zemědělství jako biostimulátorů růstu, vývoje a výnosu rostlin, ke zvýšení jejich rezistence vůči stresu a oddálení senescence rostlin a přípravků obsahujících tyto deriváty.

(74) HARBER IP s.r.o., Dukelských hrdinů 567/52, Praha 7, Holešovice, 17000

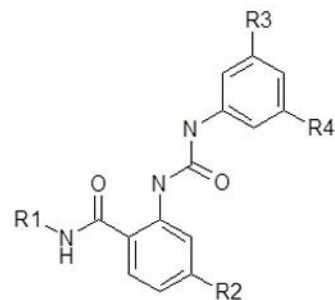

(51) **C07C 275/28** (2006.01)

C07D 213/24 (2006.01)

C07D 213/26 (2006.01)

C07D 213/28 (2006.01)

A01N 37/18 (2006.01)

A01N 43/40 (2006.01)

A01P 21/00 (2006.01)

(21) **2020-144**

(71) Univerzita Palackého v Olomouci, Olomouc, CZ

(72) Nisler Jaroslav Mgr., Ph.D., Praha 4, Podolí, CZ

Kopečný David Mgr., Ph.D., Prostějov, CZ

Spíchal Lukáš Mgr., Ph.D., Bystrčice, CZ

Strnad Miroslav prof. Ing., CSc., DSc., Olomouc, Neředín, CZ

(54) **Inhibitory cytokinin oxidázy na bázi derivátů 1-[2-(hydroxy-alkyl)-fenyl]-3-yl-močoviny, přípravky je obsahující a jejich použití**

(22) 16.03.2020

(57) Popisují se substituované deriváty 1-[2-(hydroxy-alkyl)-fenyl]-3-yl-močoviny obecného vzorce (I), které inhibují jeden z klíčových rostlinných enzymů cytokinin oxidázu/dehydrogenázu (CKX); přičemž R1 je vodík, halogen, methoxy skupina, trifluoromethoxy skupina, methylsulfanylová skupina nebo trifluoromethylsulfanylová skupina, R2 je vodík, halogen, amino skupina, (C1 až C5)alkyl, (C2 až C5)alkenyl, (C2 až C5)alkynyl nebo (C1 až C5)alkylamino skupina, přičemž (C1 až C5)alkyl, (C2 až C5)alkenyl, (C2 až C5)alkynyl nebo (C1 až C5)alkylamino skupina je popřípadě substituovaná hydroxy a/ nebo amino skupinou; a R3 a R4 jsou nezávisle na sobě vodík nebo halogen, a přičemž platí, že když X je dusík, potom R2 je vodík nebo halogen. Dále se popisuje použití těchto látek v zemědělství jako stimulatorů růstu a vývoje rostlin a antistresových faktorů a přípravků obsahujících tyto deriváty.

(74) HARBER IP s.r.o., Dukelských hrdinů 567/52, Praha 7, Holešovice, 17000

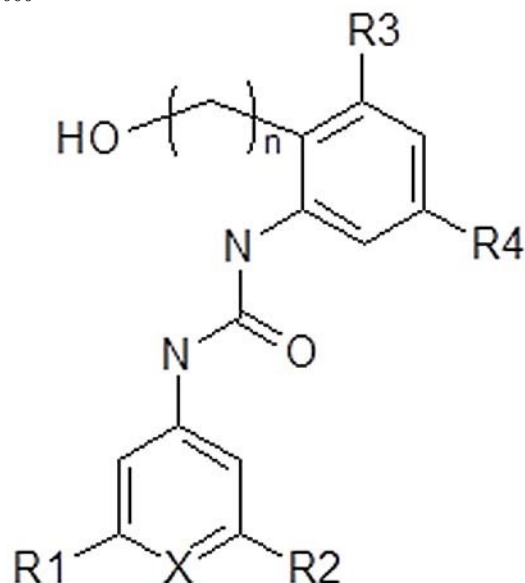

- (51) **C07D 219/10** (2006.01)
C07D 219/12 (2006.01)
C07D 219/06 (2006.01)
C07D 219/04 (2006.01)
C07C 211/61 (2006.01)

(21) **2020-154**

- (71) Univerzita Karlova, Praha 1, Staré Město, CZ
GENERI BIOTECH s.r.o., Hradec Králové, Třebeš, CZ
(72) Kostelanský Filip Mgr., Považská Bystrica, SK
Nováková Veronika doc. PharmDr., Ph.D., Hradec Králové, Slezské
Předměstí, CZ
Zimčík Petr prof. PharmDr., Ph.D., Hradec Králové, Nový Hradec
Králové, CZ
Miletín Miroslav doc. PharmDr., Ph.D., Vysoká nad Labem, CZ
Havlíková Zuzana Ing., Ph.D., Pardubice, Studánka, CZ
Libra Antonín PharmDr., Ph.D., Vysoká nad Labem, CZ
Flidr Pavel Mgr., Lubná, CZ

(54) **Deriváty akridinu a antracenu jako sloučeniny interkalující se do DNA a jejich použití**

(22) 19.03.2020

- (57) Deriváty akridinu a antracenu nesoucí substituent obsahující uhlíkatý řetězec zakončený azidoskupinou sloužící k azido-alkynové cykloadici, dále výhodně substituované karboxamidovou skupinou k upevnění vazby na dvoušroubovici DNA pomocí vodíkové vazby amidického vodíku přes molekulu vody na fosfátovou skupinu mezi příslušným guanosinem a sousedním nukleosidem. Použití derivátů akridinu a antracenu výhodně zakončených azidoskupinou ke zvýšení pevnosti vazby komplementárních řetězců DNA účastnících se interakce a k ovlivnění teploty tání vznikajícího duplexu.

- (74) MACHU IP | patentová kancelář, Mgr. Matěj Machů Ph.D., Václavské náměstí 804/58, Praha 1, Nové Město, 11000

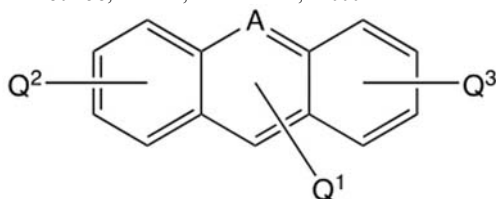

- (51) **D04H 3/04** (2012.01)
D02J 1/22 (2006.01)
D01D 5/16 (2006.01)

(21) **2020-156**

- (71) České vysoké učení technické v Praze, Praha 6, Dejvice, CZ
(72) Barák Karel Ing., Praha 5, Smíchov, CZ
(54) **Zařízení pro kladení plochého výztužného pramence s proměnnou orientací vláken**

(22) 19.03.2020

- (57) Zařízení pro smykání vláknové výztuže při kladení s proměnnou orientací obsahuje alespoň dvojici vodících kladek (1, 11), mezi kterými je umístěna alespoň jedna střední kladka (8), která je natočena kolem osy (9), totožné s jednou přímoú hranou (4) pramence (2) o 0 až 90° pro smykání pramence (2) po jeho šířce (3). Střední kladka (8) je mezi vodícími kladkami (1, 11) umístěna posuvně.

- (74) Ing. Václav Kratochvíl, Husníkova 2086/22, Praha 5, Stodůlky, 15800

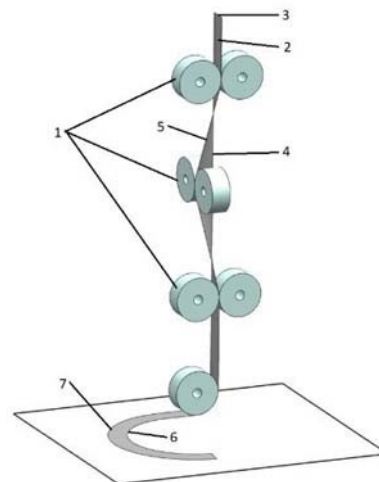

- (51) **E04G 23/02** (2006.01)
E04G 11/12 (2006.01)
E04B 2/28 (2006.01)
E04B 2/36 (2006.01)
E04B 2/42 (2006.01)
E04B 2/50 (2006.01)

(21) **2020-149**

- (71) České vysoké učení technické v Praze, Praha 6, Dejvice, CZ
(72) Witzany Jiří prof. Ing, DrSc., Praha 6, Dejvice, CZ
Čejka Tomáš doc. Ing., Ph.D., Tuchoměřice, CZ
Zigler Radek Ing., Ph.D., Praha 5, Stodůlky, CZ

(54) **Způsob zpevňování povrchových a přípovrchových vrstev zděných konstrukcí a zařízení k provádění způsobu**

(22) 18.03.2020

- (57) Zařízení pro plošnou povrchovou tlakovou injektáž zděné konstrukce (1) se skládá z rámu (5), ke kterému je přes distanční prvky (7) připevněna opěrná deska (8), a do prostoru mezi rámem (5) a opěrnou deskou (8) je vložen nafukovací vakem (9) opatřený na straně směrem ke konstrukci (1) vysoce nasávkovou tkaninou (10) napouštěnou injektážní látkou (11), která se vtlačuje do zdiva. Opěrná část (13) injektážního zařízení je ukotvena kotvicími prvky (15). Při způsobu zpevňování pomocí tohoto zařízení se postupuje zdola nahoru.

- (74) Ing. Václav Kratochvíl, Husníkova 2086/22, Praha 5, Stodůlky, 15800

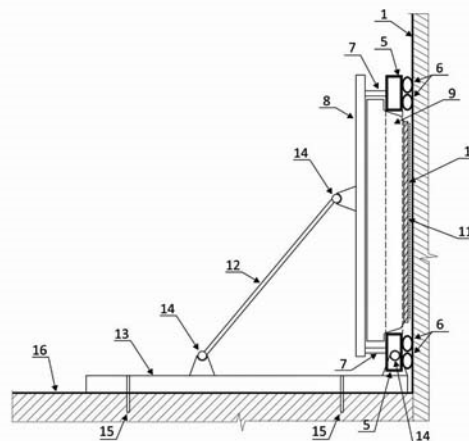

- (51) **F41A 5/04** (2006.01)
F41A 21/00 (2006.01)
F41C 3/00 (2006.01)

(21) **2020-441**

- (71) KUMMER s.r.o., Uherský Brod, CZ
(72) Rezek Jaroslav, Uherský Brod, CZ

(54) **Střelná zbraň**

(22) 04.08.2020

- (57) Střelná zbraň obsahuje rám (1), ve kterém je vratně suvně uložen závěr (2). V závěru (2) je uložena hlaveň (3) s možností pohybu v axiálním a

radiálním směru. Dále zbraň obsahuje vratnou pružinu (4) uloženou na prvku vedení (6). V přední části závěru (2) je vytvořeno vnitřní vybrání (2.1) kulového tvaru a na čele (2.6) závěru (2) je vytvořena drážka (2.2) prolínající se s vnitřním vybráním (2.1). Ve vnitřním vybrání (2.1) je uložen vodící prvek (4) tvaru kulového prstence a do vnitřního otvoru (4.1) vodícího prvku (4) je přední částí (3.3) uložena hlaveň (3).

(74) Patentová a známková kancelář, ing. Jaromír Příkryl, Včelín 1161, Hulín, 76824

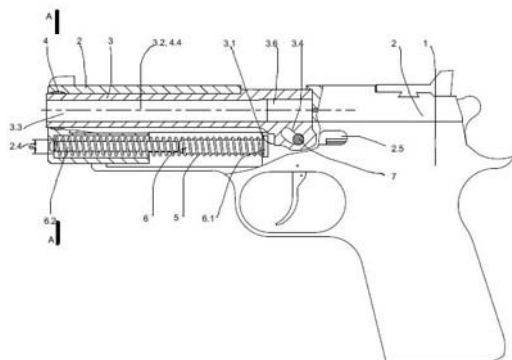

(51) **F41H 5/00** (2006.01)
F41J 11/00 (2009.01)
F41J 11/02 (2009.01)
E01F 13/00 (2006.01)

(21) **2020-457**

(71) České vysoké učení technické v Praze, Praha 6, Dejvice, CZ

(72) Fornůšek Jindřich Ing., Ph.D., Praha 9, Prosek, CZ

Mára Michal Ing., Praha 9, Hostavice, CZ

Sovják Radoslav doc. Ing., Ph.D., Praha 6, Ruzyně, CZ

Zatloukal Jan Ing., Ph.D., Rychnov nad Kněžnou, CZ

(54) **Mobilní systém pro výcvik střelby a taktiky v uzavřených prostorách**

(22) 14.08.2020

(57) Mobilní systém pro výcvik střelby a taktiky v uzavřených prostorách (15) obsahuje balistické sloupky (2) tvořené balistickým plechem (9) a opatřené alespoň jednou svislou řadou háků (13) pro zavěšení ok (7) umístěných na balistických panelech (1). Výše umístěné balistické panely (1) jsou vůči níže umístěným balistickým panelům (1) ve své spodní části předloženy. Balistické panely (1) jsou tvořeny vrstvou vysokopevnostní oceli (5), na které je z vnitřní strany balistického panelu (1) umístěna pohlcující vrstva (4) pokrytá pryží (3), která je na horní horizontální straně balistického panelu (1) zakončena 10 až 20 mm pod hranou vrstvy vysokopevnostní oceli (5).

(74) Ing. Václav Kratochvíl, Husníkova 2086/22, Praha 5, Stodůlky, 15800

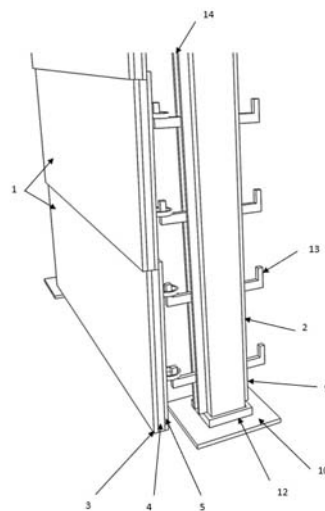

Zveřejněné přihlášky vynálezů - přehled podle třídících znaků

(51)		(21)		(51)		(21)
A 01 N 37/18	(2006.01)	2020-143		C 07 D 219/04	(2006.01)	2020-154
A 01 N 37/18	(2006.01)	2020-144		C 07 D 219/06	(2006.01)	2020-154
A 01 N 43/40	(2006.01)	2020-144		C 07 D 219/12	(2006.01)	2020-154
A 01 P 21/00	(2006.01)	2020-143		D 01 D 5/16	(2006.01)	2020-156
A 01 P 21/00	(2006.01)	2020-144		D 02 J 1/22	(2006.01)	2020-156
A 41 D 19/015	(2006.01)	2020-159		E 01 F 13/00	(2006.01)	2020-457
A 45 C 11/24	(2006.01)	2020-159		E 04 B 2/28	(2006.01)	2020-149
A 61 L 9/12	(2006.01)	2020-160		E 04 B 2/36	(2006.01)	2020-149
B 23 C 5/08	(2006.01)	2020-628		E 04 B 2/42	(2006.01)	2020-149
B 23 C 5/20	(2006.01)	2020-628		E 04 B 2/50	(2006.01)	2020-149
B 60 Q 3/00	(2017.01)	2020-155		E 04 G 11/12	(2006.01)	2020-149
B 65 D 5/24	(2006.01)	2021-371		E 06 B 7/28	(2006.01)	2020-159
B 65 D 5/42	(2006.01)	2021-371		F 24 F 3/16	(2021.01)	2020-160
B 65 D 5/50	(2006.01)	2021-371		F 41 A 21/00	(2006.01)	2020-441
B 65 G 17/00	(2006.01)	2020-145		F 41 C 3/00	(2006.01)	2020-441
B 65 G 19/02	(2006.01)	2020-145		F 41 J 11/00	(2009.01)	2020-457
C 07 C 211/61	(2006.01)	2020-154		F 41 J 11/02	(2009.01)	2020-457
C 07 D 213/24	(2006.01)	2020-144		H 01 R 13/18	(2006.01)	2020-155
C 07 D 213/26	(2006.01)	2020-144		H 01 R 13/24	(2006.01)	2020-155
C 07 D 213/28	(2006.01)	2020-144		H 01 R 13/635	(2006.01)	2020-155

Seznam přihlašovatelů zveřejněných přihlášek vynálezů

(71)	(21)	(51)		(71)	(21)	(51)	
České vysoké učení technické v Praze, Praha 6, Dejvice, CZ	2020-149	E 04 G 23/02	(2006.01)	Univerzita Karlova, Praha 1, Staré Město, CZ	2020-154	C 07 D 219/10	(2006.01)
České vysoké učení technické v Praze, Praha 6, Dejvice, CZ	2020-156	D 04 H 3/04	(2012.01)	Univerzita Palackého v Olomouci, Olomouc, CZ	2020-143	C 07 C 275/28	(2006.01)
České vysoké učení technické v Praze, Praha 6, Dejvice, CZ	2020-457	F 41 H 5/00	(2006.01)	Univerzita Palackého v Olomouci, Olomouc, CZ	2020-144	C 07 C 275/28	(2006.01)
HOFMEISTER s.r.o., Plzeň, Černice, CZ	2020-628	B 23 C 5/16	(2006.01)	Varroc Lighting Systems, s.r.o., Šenov u Nového Jičína, CZ	2020-155	B 60 Q 1/00	(2006.01)
INTEDOOR spol. s r.o., Cvikov, Cvikov I, CZ	2020-160	A 61 L 9/04	(2006.01)	Hofman Jiří Ing., Plzeň, Černice, CZ	2020-159	B 29 D 23/00	(2006.01)
KUMMER s.r.o., Uherský Brod, CZ	2020-441	F 41 A 5/04	(2006.01)	Pehrová Lenka Ing. Mgr., Čelákovice, CZ	2020-161	A 41 D 19/015	(2006.01)
ŠKODA AUTO a.s., Mladá Boleslav, Mladá Boleslav II, CZ	2020-145	B 65 G 17/06	(2006.01)	Pihert Dobromil Ing., Kladno, CZ	2020-142	A 01 G 25/00	(2006.01)
TESLLON INC., Dong-gu Daegu, KR	2021-371	B 65 D 81/05	(2006.01)				

FG4A

Udělené patenty - přehled podle čísel patentů

V období uzávěrky tohoto čísla Věstníku udělil Úřad průmyslového vlastnictví tyto patenty.

(11)	(51)		(11)	(51)		(11)	(51)	
308945	H 02 G 3/22	(2006.01)	308947	G 08 B 1/08	(2006.01)	308949	F 41 H 5/00	(2006.01)
308946	G 06 F 3/00	(2006.01)	308948	F 41 A 5/04	(2006.01)	308950	B 23 C 5/16	(2006.01)

FG4A

Udělené patenty - přehled podle MPT

(51)	B23C 5/16	(2006.01)	(73)	Lakatoš Karol Ing. arch., Praha 10, CZ
	B23C 5/20	(2006.01)	(72)	Lakatoš Karol Ing. arch., Praha 10, CZ
	B23C 5/08	(2006.01)	(54)	Způsob úpravy PDF formátu výkresů a ukládání výkresové dokumentace v elektronickém systému, zejména v oblasti stavebnictví
(11)	308950		(22)	14.03.2019
(40)	29.09.2021		(74)	Pavel Reichel a kol., Ing. Pavel Reichel, Lopatecká 152/14, Praha 4, Podolí, 14700
(21)	2020-628			
(73)	HOFMEISTER s.r.o., Plzeň, Černice, CZ			
(72)	Kožmín Pavel Ing., Ph.D., Písek, Budějovické Předměstí, CZ			
	Syrovátka Jiří Ing., Plzeň, Doubravka, CZ			
	Poul Robin Ing., Ph.D., Sušice, Sušice III, CZ			
(54)	Těleso kotoučové frézy pro obrábění pevných materiálů		(51)	G08B 1/08
(22)	23.11.2020			(2006.01)
(74)	Langrova, s.r.o., Skráčtova 1011/48, Plzeň, Jižní Předměstí, 30100			G08B 3/10
				(2006.01)
				G01H 17/00
				(2006.01)
(11)	308947		(11)	308947
(40)	07.07.2021		(40)	07.07.2021
(21)	2019-818		(21)	2019-818
(73)	Colsys s.r.o., Kladno, Dubí, CZ		(73)	Colsys s.r.o., Kladno, Dubí, CZ
(72)	Hlavinka Pavel, Líbeznice, CZ		(72)	Hlavinka Pavel, Líbeznice, CZ
	Šebelka Zdeněk, Jesenice, CZ			Šebelka Zdeněk, Jesenice, CZ
(54)	Elektronický koncový prvek varování s automatickou regulací akustického výkonu		(54)	Elektronický koncový prvek varování s automatickou regulací akustického výkonu
(22)	31.12.2019		(22)	31.12.2019
(74)	MACHU IP patentová kancelář, Mgr. Matěj Machů Ph.D., Václavské náměstí 804/58, Praha 1, Nové Město, 11000		(74)	MACHU IP patentová kancelář, Mgr. Matěj Machů Ph.D., Václavské náměstí 804/58, Praha 1, Nové Město, 11000
(51)	H02G 3/22	(2006.01)	(51)	H02G 3/22
	H02G 3/36	(2006.01)		H02G 3/36
	H02G 3/38	(2006.01)		H02G 3/38
	F16L 5/00	(2006.01)		F16L 5/00
(11)	308945		(11)	308945
(40)	09.02.2011		(40)	09.02.2011
(21)	2009-513		(21)	2009-513
(73)	KABELOVNA KABEX a.s., Holýšov, CZ		(73)	KABELOVNA KABEX a.s., Holýšov, CZ
	Západočeská univerzita v Plzni, Plzeň, Jižní Předměstí, CZ			Západočeská univerzita v Plzni, Plzeň, Jižní Předměstí, CZ
(72)	Mentlík Václav prof. Ing., CSc., Plzeň, CZ		(72)	Mentlík Václav prof. Ing., CSc., Plzeň, CZ
	Hamar Roman Ing., Ph.D., Zruč-Senec, CZ			Hamar Roman Ing., Ph.D., Zruč-Senec, CZ
	Martínek Petr Ing., Ph.D., Plzeň, CZ			Martínek Petr Ing., Ph.D., Plzeň, CZ
	Pihera Josef Ing., Ph.D., Starý Plzenec, CZ			Pihera Josef Ing., Ph.D., Starý Plzenec, CZ
	Kupilík Pavel, Holýšov, CZ			Kupilík Pavel, Holýšov, CZ
	Toman Lukáš, Holýšov, CZ			Toman Lukáš, Holýšov, CZ
	Klauber Michal, Vejprnice, CZ			Klauber Michal, Vejprnice, CZ
	Václavík Pavel, Kryry, CZ			Václavík Pavel, Kryry, CZ
	Kaas Pavel, Staňkov, CZ			Kaas Pavel, Staňkov, CZ
	Kůst Vít, Domažlice, CZ			Kůst Vít, Domažlice, CZ
(54)	Hermetická kabelová průchodka		(54)	Hermetická kabelová průchodka
(22)	31.07.2009		(22)	31.07.2009
(74)	Poláček & kol., Ing. Jiří Poláček, Dominikánská 287/6, Plzeň, Vnitřní Město, 30100		(74)	Poláček & kol., Ing. Jiří Poláček, Dominikánská 287/6, Plzeň, Vnitřní Město, 30100

Seznam majitelů udělených patentů

(73)	(11)	(51)	(73)	(11)	(51)
Colsys s.r.o., Kladno, Dubí, CZ	308947	G 08 B 1/08	KUMMER s.r.o., Uherský Brod, CZ	308948	F 41 A 5/04
České vysoké učení technické v Praze, Praha 6, Dejvice, CZ	308949	F 41 H 5/00	Západočeská univerzita v Plzni, Plzeň, Jižní Předměstí, CZ	308945	H 02 G 3/22
HOFMEISTER s.r.o., Plzeň, Černice, CZ	308950	B 23 C 5/16	Lakatoš Karol Ing. arch., Praha 10, CZ	308946	G 06 F 3/00
KABELOVNA KABEX a.s., Holýšov, CZ	308945	H 02 G 3/22			

(2006.01)

(2006.01)

(2006.01)

(2006.01)

(2006.01)

(2006.01)

(2006.01)

Zpřístupněné překlady nároků evropských patentových přihlášek

U následujících zveřejněných evropských patentových přihlášek s účinky pro Českou republiku byl přihlašovatelem předložen překlad patentových nároků do českého jazyka (§ 35a, odst. 4 zákona č. 527/1990 Sb., v platném znění). Datum zpřístupnění překladu patentových nároků veřejnosti je datum publikace tohoto Věstníku. Údaje jsou řazeny vzestupně podle čísla zveřejnění evropské patentové přihlášky.

(97) EP 3857204		(72) NEJDL, Lukás, 615 00 Brno, CZ
(97) 02.04.2020		ADAM, Vojtech, 602 00 Brno, CZ
(51) G01N 21/31	(2006.01)	VACULOVICOVÁ, Markéta, 615 00 Brno, CZ
G01N 21/64	(2006.01)	(54) Způsob identifikace vlastností látek, zejména kapalných látek
G01N 33/14	(2006.01)	(32) 20180510
G01N 33/52	(2006.01)	(31) 27.09.2018
C09K 11/00	(2006.01)	(33) CZ
G01N 21/17	(2006.01)	(86) PCT/CZ2019/000046
G01N 33/02	(2006.01)	(87) WO 2020/064031
G01N 21/75	(2006.01)	(74) Čermák a spol., JUDr. Karel Čermák Ph.D., LL.M., Elišky Peškové 735/15, Praha 5, Smíchov, 15000
(96) 17.09.2019		
(96) 19779741.8		
(71) Mendelova univerzita v Brně, Brno, Černá Pole, CZ		

Udělené evropské patenty

Evropský patentový úřad udělil následující evropské patenty s účinky pro Českou republiku. Tyto patenty mohou být zrušeny nebo zachovány v pozměněném znění Evropským patentovým úřadem v řízení o odporu. K tomu, aby nabyl evropský patent účinnosti na území České republiky, je třeba, aby byl Úřadu předložen ve stanovené lhůtě překlad patentového spisu do českého jazyka (§ 35c odst. 2 až 4 zákona č. 527/1990 Sb., v platném znění).

(97) EP 1518424	(47) 15.09.2021	(97) EP 2532996	(47) 15.09.2021	(97) EP 2715420	(47) 15.09.2021	(97) EP 2827541	(47) 15.09.2021
(97) EP 1587540	(47) 15.09.2021	(97) EP 2543875	(47) 15.09.2021	(97) EP 2722617	(47) 15.09.2021	(97) EP 2827574	(47) 15.09.2021
(97) EP 1711058	(47) 15.09.2021	(97) EP 2550244	(47) 15.09.2021	(97) EP 2726146	(47) 15.09.2021	(97) EP 2829214	(47) 15.09.2021
(97) EP 1866057	(47) 15.09.2021	(97) EP 2558180	(47) 15.09.2021	(97) EP 2731549	(47) 15.09.2021	(97) EP 2829903	(47) 15.09.2021
(97) EP 1963020	(47) 15.09.2021	(97) EP 2569041	(47) 15.09.2021	(97) EP 2731568	(47) 15.09.2021	(97) EP 2832494	(47) 15.09.2021
(97) EP 1976670	(47) 15.09.2021	(97) EP 2569042	(47) 15.09.2021	(97) EP 2737783	(47) 15.09.2021	(97) EP 2836604	(47) 15.09.2021
(97) EP 1981490	(47) 15.09.2021	(97) EP 2569405	(47) 15.09.2021	(97) EP 2742070	(47) 15.09.2021	(97) EP 2839771	(47) 15.09.2021
(97) EP 2001611	(47) 15.09.2021	(97) EP 2572336	(47) 15.09.2021	(97) EP 2744294	(47) 15.09.2021	(97) EP 2840061	(47) 15.09.2021
(97) EP 2013757	(47) 15.09.2021	(97) EP 2574306	(47) 15.09.2021	(97) EP 2744605	(47) 15.09.2021	(97) EP 2841077	(47) 15.09.2021
(97) EP 2137598	(47) 15.09.2021	(97) EP 2575660	(47) 15.09.2021	(97) EP 2750071	(47) 15.09.2021	(97) EP 2843501	(47) 15.09.2021
(97) EP 2147556	(47) 15.09.2021	(97) EP 2575981	(47) 15.09.2021	(97) EP 2750106	(47) 15.09.2021	(97) EP 2844303	(47) 15.09.2021
(97) EP 2179261	(47) 15.09.2021	(97) EP 2579045	(47) 15.09.2021	(97) EP 2759922	(47) 15.09.2021	(97) EP 2855033	(47) 15.09.2021
(97) EP 2193246	(47) 15.09.2021	(97) EP 2583824	(47) 15.09.2021	(97) EP 2768108	(47) 15.09.2021	(97) EP 2858289	(47) 15.09.2021
(97) EP 2210866	(47) 15.09.2021	(97) EP 2591136	(47) 15.09.2021	(97) EP 2768115	(47) 15.09.2021	(97) EP 2860233	(47) 15.09.2021
(97) EP 2214778	(47) 15.09.2021	(97) EP 2613134	(47) 15.09.2021	(97) EP 2772756	(47) 15.09.2021	(97) EP 2860777	(47) 15.09.2021
(97) EP 2223535	(47) 15.09.2021	(97) EP 2617006	(47) 15.09.2021	(97) EP 2773410	(47) 15.09.2021	(97) EP 2864225	(47) 15.09.2021
(97) EP 2237584	(47) 15.09.2021	(97) EP 2618379	(47) 15.09.2021	(97) EP 2773542	(47) 15.09.2021	(97) EP 2864776	(47) 15.09.2021
(97) EP 2248020	(47) 15.09.2021	(97) EP 2626897	(47) 15.09.2021	(97) EP 2773671	(47) 15.09.2021	(97) EP 2867359	(47) 15.09.2021
(97) EP 2252954	(47) 15.09.2021	(97) EP 2627370	(47) 15.09.2021	(97) EP 2773672	(47) 15.09.2021	(97) EP 2868795	(47) 15.09.2021
(97) EP 2275725	(47) 15.09.2021	(97) EP 2629600	(47) 15.09.2021	(97) EP 2777500	(47) 15.09.2021	(97) EP 2874898	(47) 15.09.2021
(97) EP 2317908	(47) 15.09.2021	(97) EP 2630643	(47) 15.09.2021	(97) EP 2777595	(47) 15.09.2021	(97) EP 2879959	(47) 15.09.2021
(97) EP 2318916	(47) 15.09.2021	(97) EP 2636266	(47) 15.09.2021	(97) EP 2787130	(47) 15.09.2021	(97) EP 2884907	(47) 15.09.2021
(97) EP 2337213	(47) 15.09.2021	(97) EP 2637076	(47) 15.09.2021	(97) EP 2789833	(47) 15.09.2021	(97) EP 2888983	(47) 15.09.2021
(97) EP 2340878	(47) 15.09.2021	(97) EP 2637480	(47) 15.09.2021	(97) EP 2790415	(47) 15.09.2021	(97) EP 2891368	(47) 15.09.2021
(97) EP 2352360	(47) 15.09.2021	(97) EP 2637555	(47) 15.09.2021	(97) EP 2790934	(47) 15.09.2021	(97) EP 2895972	(47) 15.09.2021
(97) EP 2359301	(47) 15.09.2021	(97) EP 2638404	(47) 15.09.2021	(97) EP 2793706	(47) 15.09.2021	(97) EP 2905354	(47) 15.09.2021
(97) EP 2359461	(47) 15.09.2021	(97) EP 2642661	(47) 15.09.2021	(97) EP 2795690	(47) 15.09.2021	(97) EP 2905563	(47) 15.09.2021
(97) EP 2367029	(47) 15.09.2021	(97) EP 2644859	(47) 15.09.2021	(97) EP 2798617	(47) 15.09.2021	(97) EP 2905700	(47) 15.09.2021
(97) EP 2389138	(47) 15.09.2021	(97) EP 2646811	(47) 15.09.2021	(97) EP 2801749	(47) 15.09.2021	(97) EP 2906651	(47) 15.09.2021
(97) EP 2393109	(47) 15.09.2021	(97) EP 2648446	(47) 15.09.2021	(97) EP 2802215	(47) 15.09.2021	(97) EP 2909547	(47) 15.09.2021
(97) EP 2396925	(47) 15.09.2021	(97) EP 2648783	(47) 15.09.2021	(97) EP 2802766	(47) 15.09.2021	(97) EP 2910540	(47) 15.09.2021
(97) EP 2403646	(47) 15.09.2021	(97) EP 2650807	(47) 15.09.2021	(97) EP 2804019	(47) 15.09.2021	(97) EP 2916399	(47) 15.09.2021
(97) EP 2419169	(47) 15.09.2021	(97) EP 2661473	(47) 15.09.2021	(97) EP 2807379	(47) 15.09.2021	(97) EP 2918240	(47) 15.09.2021
(97) EP 2438374	(47) 15.09.2021	(97) EP 2662829	(47) 15.09.2021	(97) EP 2809414	(47) 15.09.2021	(97) EP 2920590	(47) 15.09.2021
(97) EP 2438842	(47) 15.09.2021	(97) EP 2665403	(47) 15.09.2021	(97) EP 2812901	(47) 15.09.2021	(97) EP 2921289	(47) 15.09.2021
(97) EP 2467339	(47) 15.09.2021	(97) EP 2668474	(47) 15.09.2021	(97) EP 2813467	(47) 15.09.2021	(97) EP 2923411	(47) 15.09.2021
(97) EP 2471067	(47) 15.09.2021	(97) EP 2670317	(47) 15.09.2021	(97) EP 2814880	(47) 15.09.2021	(97) EP 2926755	(47) 15.09.2021
(97) EP 2491056	(47) 15.09.2021	(97) EP 2671492	(47) 15.09.2021	(97) EP 2815169	(47) 15.09.2021	(97) EP 2927278	(47) 15.09.2021
(97) EP 2493723	(47) 15.09.2021	(97) EP 2676196	(47) 15.09.2021	(97) EP 2816627	(47) 15.09.2021	(97) EP 2930543	(47) 15.09.2021
(97) EP 2511737	(47) 15.09.2021	(97) EP 2689375	(47) 15.09.2021	(97) EP 2818593	(47) 15.09.2021	(97) EP 2932205	(47) 15.09.2021
(97) EP 2513022	(47) 15.09.2021	(97) EP 2696175	(47) 15.09.2021	(97) EP 2819512	(47) 15.09.2021	(97) EP 2933190	(47) 15.09.2021
(97) EP 2514928	(47) 15.09.2021	(97) EP 2696753	(47) 15.09.2021	(97) EP 2823997	(47) 15.09.2021	(97) EP 2933827	(47) 15.09.2021
(97) EP 2515597	(47) 15.09.2021	(97) EP 2697387	(47) 15.09.2021	(97) EP 2824643	(47) 15.09.2021	(97) EP 2934664	(47) 15.09.2021
(97) EP 2517093	(47) 15.09.2021	(97) EP 2699931	(47) 15.09.2021	(97) EP 2825256	(47) 15.09.2021	(97) EP 2935788	(47) 15.09.2021
(97) EP 2525220	(47) 15.09.2021	(97) EP 2713259	(47) 15.09.2021	(97) EP 2825964	(47) 15.09.2021	(97) EP 2936324	(47) 15.09.2021
(97) EP 2530847	(47) 15.09.2021	(97) EP 2713503	(47) 15.09.2021	(97) EP 2826844	(47) 15.09.2021	(97) EP 2939164	(47) 15.09.2021

(97) EP 3718375	(47) 15.09.2021	(97) EP 3725540	(47) 15.09.2021	(97) EP 3741592	(47) 15.09.2021	(97) EP 3761522	(47) 15.09.2021
(97) EP 3719202	(47) 15.09.2021	(97) EP 3725576	(47) 15.09.2021	(97) EP 3742309	(47) 15.09.2021	(97) EP 3762166	(47) 15.09.2021
(97) EP 3719244	(47) 15.09.2021	(97) EP 3726715	(47) 15.09.2021	(97) EP 3742853	(47) 15.09.2021	(97) EP 3763169	(47) 15.09.2021
(97) EP 3719336	(47) 15.09.2021	(97) EP 3727644	(47) 15.09.2021	(97) EP 3743278	(47) 15.09.2021	(97) EP 3765084	(47) 15.09.2021
(97) EP 3719417	(47) 15.09.2021	(97) EP 3727789	(47) 15.09.2021	(97) EP 3743281	(47) 15.09.2021	(97) EP 3765475	(47) 15.09.2021
(97) EP 3720322	(47) 15.09.2021	(97) EP 3728022	(47) 15.09.2021	(97) EP 3745216	(47) 15.09.2021	(97) EP 3767244	(47) 15.09.2021
(97) EP 3720527	(47) 15.09.2021	(97) EP 3728466	(47) 15.09.2021	(97) EP 3745677	(47) 15.09.2021	(97) EP 3767318	(47) 15.09.2021
(97) EP 3720704	(47) 15.09.2021	(97) EP 3728772	(47) 15.09.2021	(97) EP 3745872	(47) 15.09.2021	(97) EP 3767513	(47) 15.09.2021
(97) EP 3720708	(47) 15.09.2021	(97) EP 3728845	(47) 15.09.2021	(97) EP 3747999	(47) 15.09.2021	(97) EP 3769140	(47) 15.09.2021
(97) EP 3721109	(47) 15.09.2021	(97) EP 3728906	(47) 15.09.2021	(97) EP 3748275	(47) 15.09.2021	(97) EP 3769935	(47) 15.09.2021
(97) EP 3721639	(47) 15.09.2021	(97) EP 3729631	(47) 15.09.2021	(97) EP 3748942	(47) 15.09.2021	(97) EP 3771494	(47) 15.09.2021
(97) EP 3721971	(47) 15.09.2021	(97) EP 3730875	(47) 15.09.2021	(97) EP 3749825	(47) 15.09.2021	(97) EP 3771654	(47) 15.09.2021
(97) EP 3721972	(47) 15.09.2021	(97) EP 3731334	(47) 15.09.2021	(97) EP 3750197	(47) 15.09.2021	(97) EP 3772455	(47) 15.09.2021
(97) EP 3722531	(47) 15.09.2021	(97) EP 3731909	(47) 15.09.2021	(97) EP 3750832	(47) 15.09.2021	(97) EP 3773258	(47) 15.09.2021
(97) EP 3722670	(47) 15.09.2021	(97) EP 3732455	(47) 15.09.2021	(97) EP 3751034	(47) 15.09.2021	(97) EP 3779862	(47) 15.09.2021
(97) EP 3722902	(47) 15.09.2021	(97) EP 3733471	(47) 15.09.2021	(97) EP 3751160	(47) 15.09.2021	(97) EP 3780257	(47) 15.09.2021
(97) EP 3722961	(47) 15.09.2021	(97) EP 3733534	(47) 15.09.2021	(97) EP 3751699	(47) 15.09.2021	(97) EP 3784906	(47) 15.09.2021
(97) EP 3723721	(47) 15.09.2021	(97) EP 3734810	(47) 15.09.2021	(97) EP 3751797	(47) 15.09.2021	(97) EP 3779258	(47) 15.09.2021
(97) EP 3724084	(47) 15.09.2021	(97) EP 3735822	(47) 15.09.2021	(97) EP 3752688	(47) 15.09.2021	(97) EP 3792340	(47) 15.09.2021
(97) EP 3724209	(47) 15.09.2021	(97) EP 3736189	(47) 15.09.2021	(97) EP 3753101	(47) 15.09.2021	(97) EP 3797241	(47) 15.09.2021
(97) EP 3724526	(47) 15.09.2021	(97) EP 3736296	(47) 15.09.2021	(97) EP 3753312	(47) 15.09.2021	(97) EP 3797432	(47) 15.09.2021
(97) EP 3724927	(47) 15.09.2021	(97) EP 3737585	(47) 15.09.2021	(97) EP 3755609	(47) 15.09.2021	(97) EP 3800542	(47) 15.09.2021
(97) EP 3724963	(47) 15.09.2021	(97) EP 3737889	(47) 15.09.2021	(97) EP 3756336	(47) 15.09.2021	(97) EP 3803219	(47) 15.09.2021
(97) EP 3725097	(47) 15.09.2021	(97) EP 3738472	(47) 15.09.2021	(97) EP 3757729	(47) 15.09.2021	(97) EP 3827726	(47) 15.09.2021
(97) EP 3725356	(47) 15.09.2021	(97) EP 3738993	(47) 15.09.2021	(97) EP 3758186	(47) 15.09.2021		

Zveřejněné překlady evropských patentových spisů

U následujících udělených evropských patentů s účinky pro Českou republiku byl majitelem předložen překlad patentového spisu do českého jazyka (§ 35c odst. 2 až 4 zákona č. 527/1990 Sb., v platném znění). Údaje jsou řazeny vzestupně podle čísel evropských patentů.

(97) EP 2117749		H01S 5/32	(2006.01)
(47) 26.05.2021		H01S 5/34	(2006.01)
(97) 28.08.2008		B82Y 20/00	(2011.01)
(51) B22C 5/06	(2006.01)	(96) 21.03.2012	
B22C 5/08	(2006.01)	(96) 12714251.1	
(96) 19.02.2008		(73) Technische Universität Berlin, 10623 Berlin, DE	
(96) 08707774.9		(72) STRITTMATTER, André, 13156 Berlin, DE	
(73) ASK Chemicals GmbH, 40721 Hilden, DE		SCHLIWA, Andrei, 12309 Berlin, DE	
(72) KOCH, Diether, 40822 Mettmann, DE		GERMANN, Tim David, 10715 Berlin, DE	
MÜLLER, Jens, 42781 Haan, DE		POHL, Udo W., 10781 Berlin, DE	
FROHN, Marcus, 41542 Dormagen, DE		GAYSLER, Vladimir, Novosibirsk 630099, RU	
(54) Tepelná regenerace slévárenského písku		SCHULZE, Jan-Hindrik, 12049 Berlin, DE	
(32) 102007008149		(54) Sestava vrstev	
(31) 19.02.2007		(32) 201113076166	
(33) DE		(31) 30.03.2011	
(86) PCT/EP2008/001286		(33) US	
(87) WO 2008/101668		(86) PCT/EP2012/054948	
(74) Vsetečka Zelený Švorčík a partneři, advokátní a patentová kancelář, JUDr. Michal Havlík, Hálkova 1406/2, Praha 2, Nové Město, 12000		(87) WO 2012/130676	
		(74) PatentEnter s.r.o., Koliště 1965/13a, Brno, Černá Pole, 60200	
<hr/>			
(97) EP 2475457		(97) EP 2711880	
(47) 04.08.2021		(47) 23.06.2021	
(97) 17.03.2011		(97) 26.03.2014	
(51) B01J 23/88	(2006.01)	(51) G06Q 10/08	(2012.01)
(96) 24.08.2010		(96) 24.09.2012	
(96) 10744947.2		(96) 12185761.9	
(73) Albemarle Europe Sprrl., 1348 Louvain-la-Neuve, BE		(73) KNAPP Systemintegration GmbH, 8700 Leoben, AT	
(72) EIJSBOUTS-SPICKOVA, Sona, 5253 BE Nieuwkuijk, NL		(72) Lebernegg, Gregor, 8051 Graz, AT	
JANSEN, Marcel Adriaan, 2151 JM Nieuw Vennep, NL		Schoster, Harald, 8712 Proleb, AT	
(54) Způsob výroby koncentrovaných roztoků kovu skupiny VI, kovu skupiny VIII a fosforu		Lischka, Jürgen, 96123 Litzendorf, DE	
(32) 241235 P, 241242 P		(54) Způsob a zařízení pro kompletaci zboží ve skladu	
(31) 10.09.2009, 10.09.2009		(74) INPARTNERS GROUP, Mgr. Simona Hejdrová, advokátka, Tuřanka 1519/115a, Brno, Slatina, 62700	
(33) US, US			
(86) PCT/EP2010/062283		(97) EP 2809514	
(87) WO 2011/029716		(47) 21.07.2021	
(74) Čermák a spol., JUDr. Karel Čermák Ph.D., LL.M., Elišky Peškové 735/15, Praha 5, Smíchov, 15000		(97) 08.08.2013	
		(51) B32B 5/02	(2006.01)
		B32B 5/08	(2006.01)
		B32B 5/28	(2006.01)
		B32B 7/02	(2019.01)
		B32B 13/14	(2006.01)
		B32B 5/26	(2006.01)
		E04C 2/04	(2006.01)
(97) EP 2692033			
(47) 23.06.2021			
(97) 04.10.2012			
(51) H01S 5/10	(2021.01)		
H01S 5/22	(2006.01)		

(96) 26.12.2012
(96) 12818521.2
(73) Etex Building Performance International SAS, 84000 Avignon, FR
(72) FAYNOT, Emmanuel, F-38450 Vif, FR
BERLIOZ, Marc, F-38190 Froges, FR
MERLET, Samuel, F-38410 Vaulnaveys-le-Haut, FR
LECLERCQ, Claude, F-84210 Permes-les-Fontaines, FR
(54) **Sádrokartónová deska vhodná pro použití v mokřích nebo vlhkých oblastech**
(32) 12153936
(31) 03.02.2012
(33) EP
(86) PCT/EP2012/076908
(87) WO 2013/113459
(74) Čermák a spol., JUDr. Karel Čermák Ph.D., LL.M., Elišky Peškové 735/15, Praha 5, Smíchov, 15000

(97) **EP 2937158**
(47) 09.06.2021
(97) 28.10.2015
(51) **B21H 1/06** (2006.01)
F15B 15/18 (2006.01)
(96) 08.04.2015
(96) 15162853.4
(73) SMS group GmbH, 40237 Düsseldorf, DE
(72) Bolik, Ralf, 41069 Mönchengladbach, DE
(54) **Válcovačka prstenců**
(32) 102014005332
(31) 11.04.2014
(33) DE
(74) PATENTSERVIS Praha a.s., Na Podkovce 281/10, Praha 4, Podolí, 14700

(97) **EP 2945919**
(47) 31.03.2021
(97) 24.07.2014
(51) **C06B 23/00** (2006.01)
C06B 43/00 (2006.01)
F42B 5/10 (2006.01)
(96) 15.01.2014
(96) 14700510.2
(73) UTM Ltd, Mildenhall, Suffolk IP28 7AS, GB
(72) SKEATS, Martin, Mildenhall Suffolk IP28 7AS, GB
SAXBY, Michael Ernest, Mildenhall Suffolk IP28 7AS, GB
COLLINS, Adam, Los Angeles, C 90095-1547, US
WILLIAMSON, David Martin, Cambridge Cambridgeshire CB3 0HE, GB
(54) **Výbušná kompozice pro použití v teleskopicky expandující nesmrťící cvičné munici**
(32) 201300839
(31) 17.01.2013
(33) GB
(86) PCT/EP2014/050720
(87) WO 2014/111429
(74) Všetěčka Zelený Švorčík a partneři, advokátní a patentová kancelář, JUDr. Michal Havlík, Hálkova 1406/2, Praha 2, Nové Město, 12000

(97) **EP 2950918**
(47) 23.06.2021
(97) 26.06.2014
(51) **B01F 13/00** (2006.01)
B65D 88/02 (2006.01)
B65D 88/12 (2006.01)
F16M 1/00 (2006.01)
(96) 18.12.2013
(96) 13814511.5
(73) Bayer Aktiengesellschaft, 51373 Leverkusen, DE
(72) FRYE, Lars, 42799 Leichlingen, DE
LIPSKI, Florian, 40235 Düsseldorf, DE
SCHMITZ, Stefan, 50735 Köln, DE
KRASBERG, Nicolai, 40764 Langenfeld, DE
GÜNTHER, Dietmar, 42499 Hückeswagen, DE
MEYER, Carsten, 50769 Köln, DE
CONZEN, Carsten, 51375 Leverkusen, DE
LIESENFELDER, Ulrich, 51469 Bergisch Gladbach, DE
STEINMEISTER, Ingo, 51377 Leverkusen, DE
BOOS, Karl-Robert, 51399 Burscheid, DE
GÜDEL, Wolfgang, 41464 Neuss, DE

KOECHING, Karl-Hermann, 41540 Dormagen, DE
(54) **Procesní agregát a použití několika procesních agregátů**
(32) 102012112815
(31) 20.12.2012
(33) DE
(86) PCT/EP2013/077053
(87) WO 2014/095974
(74) Traplová Hakr Kubát, advokátní a patentová kancelář, Ing. Jan Kubát, patentový zástupce, Přístavní 24, Praha 7, 17000

(97) **EP 2961634**
(47) 14.07.2021
(97) 04.09.2014
(51) **B62D 25/06** (2006.01)
B32B 17/10 (2006.01)
F21V 8/00 (2006.01)
F21V 23/00 (2015.01)
B60Q 3/208 (2017.01)
(96) 24.02.2014
(96) 14718636.5
(73) SAINT-GOBAIN GLASS FRANCE, 92400 Courbevoie, FR
(72) CLAUSE, Thomas, 60200 Compiègne, FR
HENNION, Alexandre, F-60280 Venette, FR
(54) **Vyztužený otvor v zasklení**
(32) 1351662
(31) 26.02.2013
(33) FR
(86) PCT/FR2014/050381
(87) WO 2014/131972
(74) FISCHER & PARTNER IP s.r.o., Na hrobci 294/5, Praha 2, Nové Město, 12800

(97) **EP 2961688**
(47) 07.07.2021
(97) 04.09.2014
(51) **C01B 23/00** (2006.01)
B01J 20/18 (2006.01)
F25J 3/04 (2006.01)
F25J 3/02 (2006.01)
(96) 25.02.2014
(96) 14713954.7
(73) Praxair Technology, Inc., Danbury, CT 06810, US
(72) BARRETT, Philip, A., Tonawanda, NY 14217, US
PONTONIO, Steven, J., Eden, NY 14057, US
STEPHENSON, Neil, A., East Amherst, NY 14051, US
KECHAGIA, Persefoni, E., Williamsville, NY 14221, US
(54) **Kompozice adsorbentu pro čištění argonu**
(32) 201313782682
(31) 01.03.2013
(33) US
(86) PCT/US2014/018287
(87) WO 2014/134030
(74) FISCHER & PARTNER IP s.r.o., Na hrobci 294/5, Praha 2, Nové Město, 12800

(97) **EP 2968218**
(47) 07.07.2021
(97) 18.09.2014
(51) **A61K 31/121** (2006.01)
A61K 31/198 (2006.01)
A61K 31/277 (2006.01)
A61P 25/16 (2006.01)
A61P 43/00 (2006.01)
A61K 9/00 (2006.01)
A61K 9/08 (2006.01)
(96) 13.03.2014
(96) 14718177.0
(73) Neuroderm Ltd, 74036 Ness Ziona, IL
(72) YACOBY-ZEEVI, Oron, 6094600 Bitsaron, IL
(54) **Kombinace pro léčbu parkinsonovy choroby**
(32) 201361779357 P
(31) 13.03.2013
(33) US

- (86) PCT/IL2014/050261
(87) WO 2014/141261
(74) PatentEnter s.r.o., Koliště 1965/13a, Brno, Černá Pole, 60200
-
- (97) **EP 2969119**
(47) 09.06.2021
(97) 12.09.2014
(51) **B01D 46/00** (2006.01)
B01D 46/24 (2006.01)
(96) 04.03.2014
(96) 14760825.1
(73) Donaldson Company, Inc., Minneapolis, MN 55440-1299, US
(72) RAETHER, Thomas, D., St. Louis Park, MN 55426, US
(54) **SYSTÉMY VZDUCHOVÝCH FILTRŮ A ZPŮSOBY JEJICH POUŽITÍ**
(32) 201361772198 P, 201361789385 P, 201461943036 P
(31) 04.03.2013, 15.03.2013, 21.02.2014
(33) US, US, US
(86) PCT/US2014/020241
(87) WO 2014/138034
(74) Všetečka Zelený Švorčík a partneři, advokátní a patentová kancelář, JUDr. Michal Havlík, Hálkova 1406/2, Praha 2, Nové Město, 12000
-
- (97) **EP 3002009**
(47) 07.07.2021
(97) 06.04.2016
(51) **A61K 31/4709** (2006.01)
A61K 31/496 (2006.01)
A61P 35/02 (2006.01)
(96) 30.05.2008
(96) 15191756.4
(73) Wyeth LLC, New York, NY 10017-5755, US
(72) HEWES, Becker, Winchester, MA Massachusetts 01890, US
(54) **Léčení imatinib-resistentní chronické myelogenní leukemie mající mutaci 1457t>c v genu bcrabl s využitím sloučeniny bosutinib**
(32) 932650 P
(31) 01.06.2007
(33) US
(74) Všetečka Zelený Švorčík a partneři, advokátní a patentová kancelář, JUDr. Pavel Zelený, Hálkova 1406/2, Praha 2, Nové Město, 12000
-
- (97) **EP 3015106**
(47) 11.08.2021
(97) 31.12.2014
(51) **A61K 31/4965** (2006.01)
A61K 31/495 (2006.01)
A61P 13/12 (2006.01)
A61K 45/06 (2006.01)
(96) 17.06.2014
(96) 14817709.0
(73) Dong-A ST Co., Ltd., Dongdaemun-gu Seoul 130-823, KR
Korea University Research and Business Foundation, Seoul 136-701, KR
(72) CHA, Dae Ryong, Seoul 156-761, KR
KANG, Young Sun, Seoul 140-030, KR
CHA, Jin Joo, Seoul 137-769, KR
LEE, Ji Eun, Seoul 135-884, KR
KIM, Hyun Wook, Seoul 150-887, KR
LEE, Mi Hwa, Ansan-si Gyeonggi-do 425-868, KR
KIM, Jung Eun, Ansan-si Gyeonggi-do 426-731, KR
KIM, Mi-Kyung, Suwon-si Gyeonggi-do 443-270, KR
SON, Moon-Ho, Seongnam-si Gyeonggi-do 463-952, KR
KIM, Soon Hoe, Suwon-si Gyeonggi-do 443-737, KR
(54) **Kompozice pro prevenci nebo léčení renálních onemocnění, která zahrnuje DPP-IV inhibitor**
(32) 20130073711
(31) 26.06.2013
(33) KR
(86) PCT/KR2014/005302
(87) WO 2014/208921
(74) Traplová Hakr Kubát, advokátní a patentová kancelář, Ing. Jan Kubát patentový zástupce, Přístavní 24, Praha 7, 17000
-
- (97) **EP 3022163**
(47) 07.07.2021
(97) 22.01.2015
(51) **C03C 3/095** (2006.01)
-
- C03C 13/00** (2006.01)
(96) 15.07.2014
(96) 14748034.7
(73) Electric Glass Fiber America, LLC, Shelby, NC 28150, US
(72) LI, Hong, Sewickley, Pennsylvania 15143, US
WESTBROOK, Paul A., Lake Lure, North Carolina 28746, US
(54) **Skelná kompozice, zvláknitelné skelné kompozice a skleněná vlákna z nich vyrobená**
(32) 201361846266 P, 201414325854
(31) 15.07.2013, 08.07.2014
(33) US, US
(86) PCT/US2014/046637
(87) WO 2015/009686
(74) Čermák a spol., JUDr. Karel Čermák Ph.D., LL.M., Elišky Peškové 735/15, Praha 5, Smíchov, 15000
-
- (97) **EP 3034285**
(47) 09.06.2021
(97) 22.06.2016
(51) **B29C 73/16** (2006.01)
B29L 30/00 (2006.01)
(96) 26.11.2015
(96) 15196446.7
(73) Chou, Wen-San, Tainan City, TW
(72) Chou, Wen-San, Tainan City, TW
(54) **Dávkovač těsnícího prostředku**
(32) 103142255
(31) 04.12.2014
(33) TW
(74) Ing. Róbert Porubčan, Puškinova 19, Ivanka pri Dunaji, 90028
-
- (97) **EP 3041864**
(47) 21.07.2021
(97) 12.03.2015
(51) **C07K 16/24** (2006.01)
(96) 05.09.2014
(96) 14759210.9
(73) AB2 Bio SA, 1015 Lausanne, CH
(72) PFEIFER, Andrea, CH-1806 St-Légier-La Chiésaz, CH
DEL VAL, Greg, CH-1180 Rolle, CH
(54) **Protein vázající IL-18 (IL-18BP) u zánětlivých chorob**
(32) 13183193
(31) 05.09.2013
(33) EP
(86) PCT/EP2014/069013
(87) WO 2015/032932
(74) Všetečka Zelený Švorčík a partneři, advokátní a patentová kancelář, JUDr. Michal Havlík, Hálkova 1406/2, Praha 2, Nové Město, 12000
-
- (97) **EP 3052582**
(47) 21.07.2021
(97) 09.04.2015
(51) **C09K 17/06** (2006.01)
C05D 3/02 (2006.01)
C05D 5/00 (2006.01)
(96) 30.09.2014
(96) 14780446.2
(73) Omya International AG, 4665 Oftringen, CH
(72) SKOVBY, Michael, CH-8706 Meilen, CH
ZOCCO, Domenico, 8048 Zürich, CH
DURAND, Steven Edward, Apple Valley, California 92308, US
(54) **Mikronizovaný materiál obsahující uhličitán alkalických zemin pro regulaci pH půdy**
(32) 13187392
(31) 04.10.2013
(33) EP
(86) PCT/EP2014/070884
(87) WO 2015/049219
(74) Všetečka Zelený Švorčík a partneři, advokátní a patentová kancelář, JUDr. Michal Havlík, Hálkova 1406/2, Praha 2, Nové Město, 12000
-
- (97) **EP 3065774**
(47) 26.05.2021
(97) 14.05.2015
(51) **C07K 16/24** (2006.01)
(96) 06.11.2014

- (96) 14860331.9
(73) Janssen Biotech, Inc., Horsham, PA 19044, US
(72) BOAKYE, Ken, Spring House, Pennsylvania 19477, US
DEL VECCHIO, Alfred, Spring House, Pennsylvania 19477, US
KEHOE, John, Spring House, Pennsylvania 19477, US
LACY, Eilyn, Spring House, Pennsylvania 19477, US
MURRAY, Lynne, Melbourn Cambridgeshire SG8 6AR, GB
RYAN, Mary, Spring House, Pennsylvania 19477, US
SANTULLI-MAROTTO, Sandra, Spring House Pennsylvania 19477, US
WHEELER, John, Spring House, Pennsylvania 19477, US
WHITAKER, Brian, Spring House, Pennsylvania 19477, US
TEPLYAKOV, Alexey, Spring House, Pennsylvania 19477, US
- (54) **Protilátky anti-CCL17**
(32) 201361900596 P
(31) 06.11.2013
(33) US
(86) PCT/US2014/064302
(87) WO 2015/069865
(74) ZIVKO MIJATOVIC & PARTNERS s.r.o., Jugoslávských partyzánů 639/26, Praha 6, Bubeneč, 16000
-
- (97) **EP 3075273**
(47) 28.07.2021
(97) 05.10.2016
(51) **A24F 47/00** (2020.01)
A61M 11/04 (2006.01)
A61M 15/06 (2006.01)
(96) 18.10.2012
(96) 16151458.3
(73) Nicoventures Trading Limited, London WC2R 3LA, GB
(72) Buchberger, Helmut, 4482 Ennsdorf, AT
(54) **Komponenta inhalátoru**
(32) 15432011
(31) 21.10.2011
(33) AT
(74) Traplová Hakr Kubát, advokátní a patentová kancelář, Ing. Jan Kubát patentový zástupce, Přístavní 24, Praha 7, 17000
-
- (97) **EP 3104814**
(47) 07.04.2021
(97) 27.08.2015
(51) **A61F 9/00** (2006.01)
(96) 11.02.2015
(96) 15708368.4
(73) Gyroscope Therapeutics Limited, London N7 9AS, GB
(72) OBERKIRCHER, Brendan J., Cincinnati, Ohio 45237, US
PRICE, Daniel W., Loveland, Ohio 45140, US
KEANE, Michael F., Downingtown, Pennsylvania 19335, US
SOKHANVAR, Saeed, Belmont, Massachusetts 02478, US
YASEVAC, Daniel J., Arlington, Massachusetts 02474, US
BRUEHWILER, Michel G., Newton, Massachusetts 02461, US
SOFFER, Leah R., Somerville, Massachusetts 02144, US
KHAN, Isaac J., Bridgewater, New Jersey 08807, US
KO, Benjamin L., Cincinnati, Ohio 45202, US
RIEMANN, Christopher D., Cincinnati, Ohio 45242, US
GRUBBS, Nathan D., West Chester, Ohio 45241, US
(54) **Přístroj pro suprachoroidální podávání léčebné látky**
(32) 201461938956 P, 201462049056 P, 201462049089 P, 201462049100 P, 201462049128 P, 201562104295 P
(31) 12.02.2014, 11.09.2014, 11.09.2014, 11.09.2014, 11.09.2014, 16.01.2015
(33) US, US, US, US, US, US
(86) PCT/US2015/015362
(87) WO 2015/126694
(74) Všetěčka Zelený Švorčík a partneři, advokátní a patentová kancelář, JUDr. Michal Havlík, Hálkova 1406/2, Praha 2, Nové Město, 12000
-
- (97) **EP 3125174**
(47) 28.07.2021
(97) 01.02.2017
(51) **G06Q 10/06** (2012.01)
G06Q 50/06 (2012.01)
G01C 11/02 (2006.01)
(96) 29.07.2016
(96) 16182013.9
(73) Flowbird, 75015 Paris, FR
(72) LONGET, Christian, 25220 Amagney, FR
- THIEBAUT, Michel, 25290 Ormans, FR
(54) **Způsob řízení, počítačový programový produkt, nosič informací a související řídicí systém**
(32) 1557296
(31) 30.07.2015
(33) FR
(74) A. Holas & partner, Patentová a známková kancelář, Ing. Mgr. Hana Holasová, Křížová 105/4, Brno, Staré Brno, 60300
-
- (97) **EP 3189653**
(47) 16.06.2021
(97) 10.03.2016
(51) **H04M 3/51** (2006.01)
H04M 3/22 (2006.01)
(96) 02.09.2015
(96) 15838058.4
(73) Teleperformance SE, 75008 Paris, FR
(72) DAVIS, Evan, Santaquin, UT 84655, US
FELLING, Mitch, Holladay, UT 84117, US
HARDY, Lyle, Holladay, UT 84117, US
(54) **Řešení monitorování, odhalování a prevence podvodů v kontaktním centru**
(32) 201462045449 P, 201514750997
(31) 03.09.2014, 25.06.2015
(33) US, US
(86) PCT/US2015/048160
(87) WO 2016/036865
(74) DANĚK & PARTNERS Advokátní a patentová kancelář, Ing. Vilém Daněk Ph.D. LL.M., patentový zástupce, Vinohradská 403/17, Praha 2, Vinohrady, 12000
-
- (97) **EP 3205650**
(47) 04.08.2021
(97) 14.04.2016
(51) **C07D 239/48** (2006.01)
C07D 403/04 (2006.01)
C07D 403/12 (2006.01)
C07D 413/14 (2006.01)
C07D 405/12 (2006.01)
C07D 405/14 (2006.01)
C07D 471/06 (2006.01)
C07D 471/10 (2006.01)
C07D 491/10 (2006.01)
C07D 491/107 (2006.01)
C07F 9/53 (2006.01)
A61K 31/506 (2006.01)
A61K 31/505 (2006.01)
A61K 31/675 (2006.01)
(96) 30.09.2015
(96) 15849629.9
(73) Shanghai Hansoh Biomedical Co., Ltd., Shanghai 201203, CN
Jiangsu Hansoh Pharmaceutical Group Co., Ltd., Jiangsu 222047, CN
(72) WEI, Mingsong, Shanghai 201203, CN
SUN, Guangjun, Shanghai 201203, CN
TAN, Songliang, Shanghai 201203, CN
GAO, Peng, Shanghai 201203, CN
WANG, Shaobao, Shanghai 201203, CN
XIU, Wenhua, Shanghai 201203, CN
ZHANG, Fujun, Shanghai 201203, CN
BAO, Rudi, Shanghai 201203, CN
(54) **Inhibitor EGFR a jeho příprava a aplikace**
(32) 201410534203
(31) 11.10.2014
(33) CN
(86) PCT/CN2015/091189
(87) WO 2016/054987
(74) PatentEnter s.r.o., Koliště 1965/13a, Brno, Černá Pole, 60200
-
- (97) **EP 3216599**
(47) 09.06.2021
(97) 13.09.2017
(51) **B32B 27/08** (2006.01)
B32B 27/28 (2006.01)
B32B 27/30 (2006.01)
B32B 27/32 (2006.01)
B32B 27/34 (2006.01)

- (96) **B32B 27/36** (2006.01)
(96) 09.03.2017
(96) 17159991.3
(73) Flexopack S.A., 194 00 Koropi, GR
(72) Gkinosatis, Dimitris, 19400 Koropi Attica, GR
(54) **Obalová fólie**
(32) 16159657
(31) 10.03.2016
(33) EP
(74) Rott, Růžička & Guttman a spol., Vyskočilova 1566, Praha 4, Michle, 14000
-
- (97) **EP 3240785**
(47) 07.07.2021
(97) 07.07.2016
(51) **C07D 417/04** (2006.01)
C07D 403/04 (2006.01)
C07D 417/14 (2006.01)
A61K 31/427 (2006.01)
A61K 31/4427 (2006.01)
A61P 35/00 (2006.01)
(96) 29.12.2015
(96) 15839113.6
(73) The United States of America, as represented by The Secretary, Department of Health and Human Services, Bethesda, MD 20892-7660, US
Vanderbilt University, Nashville, TN 37240, US
The Trustees of The University of Pennsylvania, Philadelphia, PA 19104, US
(72) The UAB Research Foundation, Birmingham, AL 35294-0107, US
MALONEY, David J., Point of Rocks, Maryland 21777, US
JADHAV, Ajit, Chantilly, Virginia 20152, US
BANTUKALLU, Ganesha Rai, Arlington, Virginia 22209, US
BRIMACOMBE, Kyle Ryan, Bethesda, Maryland 20814, US
MOTT, Bryan T., College Park, Maryland 20740, US
YANG, Shyh Ming, Doylestown, Pennsylvania 18902, US
URBAN, Daniel Jason, Rockville, Maryland 20850, US
HU, Xin, Frederick, Maryland 21704, US
SIMEONOV, Anton, Bethesda, Maryland 20817, US
KOUZNETSOVA, Jennifer L., Silver Spring, Maryland 20903, US
WATERSON, Alex Gregory, Nashville, Tennessee 37235, US
SULIKOWSKI, Gary Allen, Nashville, Tennessee 37235, US
KIM, Kwangho, Nashville, Tennessee 37235, US
CHRISTOV, Plamen, Nashville, Tennessee 37235, US
JANA, Somnath, Nashville, Tennessee 37235, US
DARLEY-USMAR, Victor M., Birmingham, AL 35243, US
NECKERS, Leonard M., Bethesda, MD 20816, US
MOORE, William J., Hagerstown, MD 21742, US
DANG, Chi V., Penn Valley, PA 19072, US
(54) **Nízkomolekulární inhibitory laktátdehydrogenázy a způsoby jejich použití**
(32) 201462097226 P
(31) 29.12.2014
(33) US
(86) PCT/US2015/067895
(87) WO 2016/109559
(74) PatentEnter s.r.o., Koliště 1965/13a, Brno, Černá Pole, 60200
-
- (97) **EP 3247607**
(47) 23.06.2021
(97) 27.10.2016
(51) **B61D 17/02** (2006.01)
(96) 20.04.2016
(96) 16720373.6
(73) Siemens Mobility Austria GmbH, 1210 Wien, AT
(72) KLOPSCH, Christian, 1230 Wien, AT
PLINNINGER, Thomas, 83026 Rosenheim, DE
(54) **Vydávací zařízení pro směsi**
(32) 503132015
(31) 21.04.2015
(33) AT
(86) PCT/EP2016/058707
(87) WO 2016/169954
(74) Čermák a spol., JUDr. Karel Čermák Ph.D., LL.M., Elišky Peškové 735/15, Praha 5, Smíchov, 15000
-
- (97) **EP 3255061**
(47) 16.06.2021
(97) 13.12.2017
(51) **C07K 16/28** (2006.01)
A61K 39/00 (2006.01)
A01N 63/00 (2020.01)
A61P 43/00 (2006.01)
(96) 02.11.2007
(96) 17168021.8
(73) The Board of Trustees of the Leland Stanford Junior University, Stanford, CA 94305-2038, US
(72) WEISSMAN, Irving L., Redwood City, CA 94061, US
CZECHOWICZ, Agnieszka, Menlo Park, CA 94025, US
BHATTACHARYA, Deepta, San Francisco, CA 94107, US
KRAFT, Daniel, Portola Valley, CA 94028, US
(54) **Selektivní imunodeplece endogenních hnízd kmenových buněk pro úspěšné přihojení štěpu**
(32) 856435 P
(31) 03.11.2006
(33) US
(74) Všeťečka Zelený Švorčík a partneři, advokátní a patentová kancelář, JUDr. Michal Havlík, Hálkova 1406/2, Praha 2, Nové Město, 12000
-
- (97) **EP 3262006**
(47) 07.07.2021
(97) 01.09.2016
(51) **C03C 17/36** (2006.01)
(96) 23.02.2016
(96) 16713527.6
(73) SAINT-GOBAIN GLASS FRANCE, 92400 Courbevoie, FR
LORENZZI, Jean-Carlos, 75011 Paris, FR
GEORGES, Benoît, 85254 SCOTTSDALE, US
LAURENT, Stéphane, Orleans 45000, FR
(54) **Prosklení zahrnující ochranný povlak**
(32) 1551552
(31) 24.02.2015
(33) FR
(86) PCT/FR2016/050419
(87) WO 2016/135417
(74) FISCHER & PARTNER IP s.r.o., Na hrobci 294/5, Praha 2, Nové Město, 12800
-
- (97) **EP 3262372**
(47) 16.06.2021
(97) 01.09.2016
(51) **F42B 5/02** (2006.01)
F42B 12/76 (2006.01)
(96) 23.02.2016
(96) 16709686.6
(73) SKYCHASE Holdings Corporation, Alachua, FL 32615, US
(72) KEDAIRY, Faisal, 1010 Wien, AT
(54) **Náboj do střelné zbraně**
(32) 201562119543 P
(31) 23.02.2015
(33) US
(86) PCT/AT2016/050036
(87) WO 2016/134393
(74) Traplová Hakr Kubát, advokátní a patentová kancelář, Ing. Jan Kubát patentový zástupce, Přístavní 24, Praha 7, 17000
-
- (97) **EP 3262415**
(47) 05.05.2021
(97) 01.09.2016
(51) **G01N 33/569** (2006.01)
(96) 19.02.2016
(96) 16705516.9
(73) ABIVAX, 75008 Paris, FR
Centre National de la Recherche Scientifique, 75794 Paris Cedex 16, FR
Institut Curie, 75248 Paris Cedex 05, FR
Université de Montpellier, 34090 Montpellier, FR
(72) SCHERRER, Didier, 34170 Castelnaud Le Lez, FR
GARCEL, Aude, 34160 Castries, FR
CAMPOS, Noëlie, 34920 Le Crès, FR
TAZI, Jamal, 34380 Clapiers, FR
VAUTRIN, Audrey, 34170 Castelnaud Le Lez, FR
MAHUTEAU, Florence, 78470 Saint Remy Les Chevreuses, FR

NAJMAN, Romain, 94240 L' Hay-les-roses, FR
FORNARELLI, Pauline, 91140 Villebon sur Yvette, FR
(54) **Způsob screeningu sloučenin pro účely léčby nebo prevence virové infekce nebo stavu souvisejícího s virem**
(32) 15305276
(31) 23.02.2015
(33) EP
(86) PCT/EP2016/053533
(87) WO 2016/135053
(74) Traplová Hakr Kubát, advokátní a patentová kancelář, Ing. Jan Kubát, patentový zástupce, Přístavní 24, Praha 7, 17000

(97) **EP 3268391**
(47) 11.08.2021
(97) 15.09.2016
(51) **C07K 16/00** (2006.01)
A61K 38/17 (2006.01)
A61K 45/06 (2006.01)
C07K 16/28 (2006.01)
C07K 16/40 (2006.01)
C07K 14/47 (2006.01)
A61K 39/00 (2006.01)
(96) 08.03.2016
(96) 16719896.9
(73) argenx BVBA, 9052 Zwijnaarde, BE
(72) ONGENAE, Nicolas, G.h., 4300 Waremmes, BE
DREIER, Torsten, B-9830 Sint Martens Latern, BE
ULRICHTS, Peter, B-9070 Destelbergen, BE
DE HAARD, Johannes, Oudelande NA 4436, NL
BLANCHETOT, Christophe, 9070 Destelbergen, BE
(54) **Způsob snížení sérových hladin činidel obsahujících FC s použitím antagonistů FCRN**
(32) 201562130076 P
(31) 09.03.2015
(33) US
(86) PCT/IB2016/000398
(87) WO 2016/142782
(74) Traplová Hakr Kubát, advokátní a patentová kancelář, Ing. Jan Kubát, patentový zástupce, Přístavní 24, Praha 7, 17000

(97) **EP 3270923**
(47) 26.05.2021
(97) 22.09.2016
(51) **A61K 31/4439** (2006.01)
A61P 25/00 (2006.01)
A61P 25/16 (2006.01)
A61P 25/28 (2006.01)
(96) 18.03.2016
(96) 16765135.5
(73) Kyowa Kirin Co., Ltd., Tokyo 100-0004, JP
(72) HORITA, Takako, Tokyo 100-0004, JP
(54) **Terapeutické činidlo pro disfunkci čelního laloku.**
(32) 2015055532
(31) 19.03.2015
(33) JP
(86) PCT/JP2016/059788
(87) WO 2016/148308
(74) PATENTSERVIS Praha a.s., Na Podkovce 281/10, Praha 4, Podolí, 14700

(97) **EP 3286556**
(47) 16.06.2021
(97) 27.10.2016
(51) **G01N 25/18** (2006.01)
G01N 25/72 (2006.01)
(96) 08.03.2016
(96) 16709742.7
(73) Robert Bosch GmbH, 70442 Stuttgart, DE
(72) STRAEHLE, Jochen, 71287 Weissach, DE
BUECHNER, Katrin, 70329 Stuttgart, DE
KROEBER, Volker, 71735 Eberdingen, DE
(54) **Zařízení a způsob fototermální kontroly kvality zrnitosti a adheze vrstvy součástí**
(32) 102015207551
(31) 24.04.2015
(33) DE

(86) PCT/EP2016/054880
(87) WO 2016/169690
(74) Čermák a spol., JUDr. Karel Čermák Ph.D., LL.M., Elišky Peškové 735/15, Praha 5, Smíchov, 15000

(97) **EP 3312261**
(47) 14.07.2021
(97) 25.04.2018
(51) **C10G 70/04** (2006.01)
(96) 30.10.2014
(96) 17208134.1
(73) Linde GmbH, 82049 Pullach, DE
(72) FRITZ, Helmut, 81375 München, DE
SINN, Tobias, 81545 München, DE
(54) **Způsob rozdělení uhlovodíkové směsi**
(32) 13005355
(31) 14.11.2013
(33) EP
(74) FISCHER & PARTNER IP s.r.o., Na hrobcí 294/5, Praha 2, Nové Město, 12800

(97) **EP 3322276**
(47) 02.06.2021
(97) 19.01.2017
(51) **A01B 43/00** (2006.01)
F15B 3/00 (2006.01)
A01B 63/111 (2006.01)
(96) 05.07.2016
(96) 16823936.6
(73) Oy El-Ho Ab, 68910 Bennäs, FI
(72) LÖFBACKA, Johan, 68930 Purmo, FI
WEST, Filip, 68600 Jakobstad, FI
LÖFVIK, Joakim, 68910 Bennäs, FI
(54) **Hydraulická řešení na pracovním stroji**
(32) 20150213
(31) 10.07.2015
(33) FI
(86) PCT/FI2016/000018
(87) WO 2017/009521
(74) Všetečka Zelený Švorčík a partneři, advokátní a patentová kancelář, JUDr. Michal Havlík, Hálkova 1406/2, Praha 2, Nové Město, 12000

(97) **EP 3327016**
(47) 16.06.2021
(97) 30.05.2018
(51) **C07D 405/12** (2006.01)
C07D 405/14 (2006.01)
C07D 471/04 (2006.01)
(96) 09.04.2007
(96) 17209175.3
(73) Vertex Pharmaceuticals Incorporated, Boston, MA 02210, US
(72) RUAH, Sara S. Hadida, La Jolla, CA 92037, US
GROOTENHUIS, Peter D.J., Del Mar, CA 92104, US
VAN GOOR, Fredrick, San Diego, CA 92109, US
ZHOU, Jinglan, San Diego, CA 92109, US
BEAR, Brian, Carlsbad, CA 92109, US
MILLER, Mark T., San Diego, CA 92109, US
MCCARTNEY, Jason, Cardiff By The Sea, CA 92007, US
NUMA, Mehdi, Michel, Jamel, San Diego, CA 92116, US
YANG, Xiaoqing, San Diego, CA 92130, US
(54) **Příprava modulátorů transportérů ATP-vazebné kazety**
(32) 790459 P
(31) 07.04.2006
(33) US
(74) Všetečka Zelený Švorčík a partneři, advokátní a patentová kancelář, JUDr. Michal Havlík, Hálkova 1406/2, Praha 2, Nové Město, 12000

(97) **EP 3332734**
(47) 09.06.2021
(97) 09.02.2017
(51) **A61C 8/00** (2006.01)
A61C 13/225 (2006.01)
(96) 22.02.2016
(96) 16833152.8
(73) Wang, Je Won, Baeul 2-ro, Yuseong-gu Daejeon 34034, KR
(72) Wang, Je Won, Baeul 2-ro, Yuseong-gu Daejeon 34034, KR

(54) Závitový zubní implantát	(31) 11.08.2005	
(32) 20150109361	(33) US	
(31) 03.08.2015	(74) Traplová Hakr Kubát, advokátní a patentová kancelář, Ing. Jan Kubát patentový zástupce, Přístavní 24, Praha 7, 17000	
(33) KR		
(86) PCT/KR2016/001698		
(87) WO 2017/022915		
(74) Všeťečka Zelený Švorčík a partneři, advokátní a patentová kancelář, JUDr. Michal Havlík, Hálkova 1406/2, Praha 2, Nové Město, 12000		
<hr/>		
(97) EP 3345501	(97) EP 3372659	
(47) 30.06.2021	(47) 16.06.2021	
(97) 13.04.2017	(97) 12.09.2018	
(51) A45B 25/18 (2006.01)	(51) C10M 169/00 (2006.01)	
A45B 15/00 (2006.01)	C10M 169/04 (2006.01)	
(96) 23.08.2016	C10N 10/02 (2006.01)	
(96) 16853053.3	C10N 10/04 (2006.01)	
(73) LV, Sunbao, Quanzhou, Fujian 362311, CN	C10N 30/08 (2006.01)	
(72) LV, Sunbao, Quanzhou, Fujian 362311, CN	C10N 40/02 (2006.01)	
(54) Deštník a způsob výroby deštníku	C10N 50/10 (2006.01)	
(32) 201510645532	C10N 60/02 (2006.01)	
(31) 08.10.2015	(96) 19.11.2015	
(33) CN	(96) 18000075.4	
(86) PCT/CN2016/096425	(73) Klüber Lubrication München SE & Co. KG, 81379 München, DE	
(87) WO 2017/059747	(72) Egersdörfer, Karl, 81379 München, DE	
(74) PatentEnter s.r.o., Koliště 1965/13a, Brno, Černá Pole, 60200	Kilthau, Thomas, 81379 München, DE	
<hr/>		
(97) EP 3358134	(72) Grundei, Stefan, 81379 München, DE	
(47) 14.07.2021	Seemeyer, Stefan, 81379 München, DE	
(97) 08.08.2018	(54) Vysokoteplotní maziva	
(51) F01D 5/14 (2006.01)	(32) 102014018718	
F01D 5/22 (2006.01)	(31) 17.12.2014	
(96) 02.02.2017	(33) DE	
(96) 17154386.1	(74) Všeťečka Zelený Švorčík a partneři, advokátní a patentová kancelář, JUDr. Michal Havlík, Hálkova 1406/2, Praha 2, Nové Město, 12000	
(73) General Electric Company, Schenectady, NY 12345, US	<hr/>	
(72) HALLER, Brian Robert, Rugby, Warwickshire CV21 2NH, GB	(97) EP 3377712	
(54) Parní turbína s oběžnými lopatkami	(47) 16.06.2021	
(74) FISCHER & PARTNER IP s.r.o., Na hrobcí 294/5, Praha 2, Nové Město, 12800	(97) 26.05.2017	
<hr/>		
(97) EP 3359189	(51) E04D 3/362 (2006.01)	
(47) 23.06.2021	E04D 3/363 (2006.01)	
(97) 13.04.2017	E04D 3/367 (2006.01)	
(51) C07K 16/30 (2006.01)	E04D 3/361 (2006.01)	
A61K 39/00 (2006.01)	(96) 14.11.2016	
A61P 35/00 (2006.01)	(96) 16802123.6	
A61K 39/395 (2006.01)	(73) Stark, Pertti, 21100 Naantali, FI	
A61K 51/10 (2006.01)	(72) Stark, Pertti, 21100 Naantali, FI	
(96) 04.10.2016	(54) Prodloužený člen pro montáž střešních panelů, systém střešních panelů a střecha skládající se z nich	
(96) 16778330.7	(32) 20155853	
(73) Fredax AB, 237 37 Bjärred, SE	(31) 18.11.2015	
(72) TRAN, Amanda Thuy, 117 61 Stockholm, SE	(33) FI	
AXELSSON, Anders, 237 31 Bjärred, SE	(86) PCT/FI2016/050798	
MALMBORG HAGER, Cecilia Ann-Christin, 252 50 Helsingborg, SE	(87) WO 2017/085357	
SJÖSTRÖM, Kjell, SE-227 30 Lund, SE	(74) PATENTSERVIS Praha a.s., Na Podkovce 281/10, Praha 4, Podolí, 14700	
STRAND, Sven-Erik, 224 68 Lund, SE	<hr/>	
LAMMINMÄKI, Urpo Juhani, 21410 Vanhalinna, FI	(97) EP 3382231	
(54) Humanizované profilátky anti PSA (5a10)	(47) 26.05.2021	
(32) 201517550, 201519105	(97) 03.10.2018	
(31) 05.10.2015, 29.10.2015	(51) F16G 3/00 (2006.01)	
(33) GB, GB	F16G 3/02 (2006.01)	
(86) PCT/EP2016/073684	F16G 3/16 (2006.01)	
(87) WO 2017/060247	(96) 31.03.2017	
(74) PatentEnter s.r.o., Koliště 1965/13a, Brno, Černá Pole, 60200	(96) 17164157.4	
<hr/>		
(97) EP 3364626	(73) MATO GmbH & Co. KG, 63165 Mühlheim am Main, DE	
(47) 07.07.2021	(72) Herold, Wolfgang, 63075 Offenbach, DE	
(97) 22.08.2018	(54) Způsob připevnění spojovacího prvku ke konci dopravního pásu	
(51) H04L 29/06 (2006.01)	(74) Traplová Hakr Kubát, advokátní a patentová kancelář, Ing. Jan Kubát patentový zástupce, Přístavní 24, Praha 7, 17000	
G07C 5/00 (2006.01)	<hr/>	
G07C 5/08 (2006.01)	(97) EP 3397273	
(96) 11.08.2006	(47) 19.05.2021	
(96) 18157374.2	(97) 06.07.2017	
(73) WI-Tronix, LLC, Bolingbrook, 60440-3455, IL, US	(51) A61K 38/47 (2006.01)	
(72) JORDAN, Lawrence B., Bolinbrook, Illinois 60440-4835, US	A61K 31/445 (2006.01)	
(54) Univerzální systém pro záznam událostí a dat	(96) 29.12.2016	
(32) 707448 P	(96) 16826898.5	
<hr/>		
	(73) Amicus Therapeutics, Inc., Philadelphia, PA 19104, US	
	(72) DO, Hung V., Cranbury, New Jersey 08512, US	
	KHANNA, Richie, Cranbury, New Jersey 08512, US	
	GOTSCHALL, Russell, Cranbury, New Jersey 08512, US	
	(54) Vylepšená kyselá alfa-glukosidáza pro léčbu pompeho choroby	

- (32) 201562272890 P, 201662300479 P, 201662315412 P, 201662402454 P,
201662428867 P, 201662431791 P
- (31) 30.12.2015, 26.02.2016, 30.03.2016, 30.09.2016, 01.12.2016, 08.12.2016
- (33) US, US, US, US, US, US
- (86) PCT/US2016/069243
- (87) WO 2017/117407
- (74) Traplová Hakr Kubát, advokátní a patentová kancelář, Ing. Jan Kubát
patentový zástupce, Přístavní 24, Praha 7, 17000
-
- (97) **EP 3401335**
- (47) 30.06.2021
- (97) 14.11.2018
- (51) **C07K 16/32** (2006.01)
C07K 16/06 (2006.01)
C07K 1/18 (2006.01)
A61K 39/395 (2006.01)
A61P 35/00 (2006.01)
- (96) 28.01.2009
- (96) 18157419.5
- (73) Genentech, Inc., South San Francisco, CA 94080, US
- (72) HARRIS, Reed J., San Mateo, CA 94402, US
MOTCHNIK, Paul A., Belmont, CA 94002, US
- (54) **Prostředky zahrnující protilátku, která se váže k doméně ii v her2, a její kyselé varianty**
- (32) 24825 P
- (31) 30.01.2008
- (33) US
- (74) KOREJZOVA LEGAL v.o.s., JUDr. Petra Sauvage de Brantes, Korunní
810/104, Praha 10, Vinohrady, 10100
-
- (97) **EP 3404102**
- (47) 11.08.2021
- (97) 21.11.2018
- (51) **C12N 15/62** (2006.01)
A61K 38/46 (2006.01)
C12N 9/16 (2006.01)
A61P 19/08 (2006.01)
- (96) 21.04.2005
- (96) 18173111.8
- (73) Alexion Pharmaceuticals, Inc., Boston, MA 02210, US
- (72) Crine, Philippe, Outremont, Quebec H2V 2X1, CA
Boileau, Guy, Brossard, Quebec H3C 3J7, CA
Lemire, Isabelle, Montreal, Quebec HIT 2P1, CA
Loisel, Thomas P., Montreal, Quebec H8Y 1Z7, CA
- (54) **Konjugáty dodání do kosti a způsob jejich použití k cílení proteinů do kosti**
- (32) 56382804 P, 59034704 P, 61498404 P
- (31) 21.04.2004, 23.07.2004, 04.10.2004
- (33) US, US, US
- (74) PatentEnter s.r.o., Koliště 1965/13a, Brno, Černá Pole, 60200
-
- (97) **EP 3411306**
- (47) 14.07.2021
- (97) 10.08.2017
- (51) **B65D 75/58** (2006.01)
- (96) 03.02.2017
- (96) 17706168.6
- (73) Yara International ASA, 0277 Oslo, NO
- (72) SCHOONDERBEEK, Jeroen, 1380 Lasne, BE
JØRGENSEN, Sigurd, 0283 Oslo, NO
- (54) **Sestava vaku na uložení vodného roztoku močoviny k použití v systému SCR na zpracování výfukových plynů vnitřního spalovacího motoru vozidla a systém pro zpracování výfukových plynů vnitřního spalovacího motoru vozidla s použitím vodného roztoku močoviny**
- (32) 16154333, 16154336, 16190446
- (31) 04.02.2016, 04.02.2016, 23.09.2016
- (33) EP, EP, EP
- (86) PCT/EP2017/052467
- (87) WO 2017/134277
- (74) A. Holas & partner, Patentová a známková kancelář, Ing. Mgr. Hana Holasová, Křížová 105/4, Brno, Staré Brno, 60300
-
- (97) **EP 3414211**
- (47) 07.07.2021
- (97) 17.08.2017
- (51) **C04B 28/14** (2006.01)
- C04B 40/00** (2006.01)
C04B 111/00 (2006.01)
- (96) 08.02.2017
- (96) 17704228.0
- (73) Etex Building Performance International SAS, 84915 Avignon, FR
- (72) MARTIN, Daniel, 84270 Vedène, FR
- (54) **Sádrová kompozice**
- (32) 16290029
- (31) 08.02.2016
- (33) EP
- (86) PCT/EP2017/052708
- (87) WO 2017/137417
- (74) Čermák a spol., JUDr. Karel Čermák Ph.D., LL.M., Elišky Peškové
735/15, Praha 5, Smíchov, 15000
-
- (97) **EP 3421471**
- (47) 26.05.2021
- (97) 02.01.2019
- (51) **C07D 471/04** (2006.01)
C07D 473/34 (2006.01)
C07D 487/04 (2006.01)
A61K 31/4523 (2006.01)
A61K 31/519 (2006.01)
A61K 31/52 (2006.01)
A61K 31/522 (2006.01)
A61P 35/00 (2006.01)
- (96) 25.04.2007
- (96) 18182786.6
- (73) Astex Therapeutics Limited, Cambridge CB4 0QA, GB
The Institute of Cancer Research: Royal Cancer Hospital, London SW7
3RP, GB
Cancer Research Technology Limited, London E20 1JG, GB
- (72) DAVIES, Thomas, Glanmor, cambridge, CB4 0QA, GB
BOYLE, Robert, George, cambridge, CB4 0QA, GB
COLLINS, Ian, Sutton, SM2 5NG, GB
GARRETT, Michelle, Dawn, Canterbury, Kent CT2 7NJ, GB
- (54) **Deriváty purinu a deazapurinu jako farmaceutické sloučeniny**
- (32) 0608176, 0608179
- (31) 25.04.2006, 25.04.2006
- (33) GB, GB
- (74) ŽOVICOVÁ & ŽOVIC IP, s.r.o., Záhradnícka 36, Bratislava, 82108
-
- (97) **EP 3438095**
- (47) 16.06.2021
- (97) 05.10.2017
- (51) **C07D 237/16** (2006.01)
A01N 43/58 (2006.01)
A01N 43/60 (2006.01)
A01N 43/76 (2006.01)
A01N 43/78 (2006.01)
A01N 43/90 (2006.01)
A01P 13/00 (2006.01)
C07D 401/12 (2006.01)
C07D 401/14 (2006.01)
C07D 403/12 (2006.01)
C07D 403/14 (2006.01)
C07D 405/14 (2006.01)
C07D 409/14 (2006.01)
C07D 413/12 (2006.01)
C07D 417/12 (2006.01)
C07D 471/04 (2006.01)
C07D 487/04 (2006.01)
C07D 513/04 (2006.01)
- (96) 29.03.2017
- (96) 17775293.8
- (73) Ishihara Sangyo Kaisha, Ltd., Osaka-shi, Osaka 550-0002, JP
- (72) UEKI Toshihiko, Osaka-shi Osaka 550-0002, JP
YAMADA Ryu, Osaka-shi Osaka 550-0002, JP
TANAKA Hisaki, Osaka-shi Osaka 550-0002, JP
- (54) **Pyridazinonová sloučenina nebo její sůl, a herbicid, který ji obsahuje**
- (32) 2016067797
- (31) 30.03.2016
- (33) JP

- (86) PCT/JP2017/013043
(87) WO 2017/170759
(74) Rott, Růžička & Guttman a spol., Vyskočilova 1566, Praha 4, Michle, 14000
-
- (97) **EP 3441063**
(47) 21.07.2021
(97) 13.02.2019
(51) **A61K 9/00** (2006.01)
A61K 9/08 (2006.01)
A61P 5/14 (2006.01)
A61K 47/14 (2017.01)
A61K 47/16 (2006.01)
A61K 31/4164 (2006.01)
(96) 23.06.2015
(96) 18197341.3
(73) Norbrook Laboratories Limited, Newry, County Down BT35 6PU, GB
(72) REYNOLDS, Louise, Bandridge, Down BT32 3RG, GB
UMRETHIA, Manish, Belfast, Antrim BT9 5LQ, GB
(54) **Kapalné kompozice thioureylenu**
(32) 201411310
(31) 25.06.2014
(33) GB
(74) ŽOVICOVÁ & ŽOVIC IP, s.r.o., Záhradnícka 36, Bratislava, 82108
-
- (97) **EP 3442980**
(47) 09.06.2021
(97) 19.10.2017
(51) **C07D 495/04** (2006.01)
A61K 31/519 (2006.01)
A61K 31/437 (2006.01)
C07D 471/04 (2006.01)
A61K 31/4985 (2006.01)
A61P 35/00 (2006.01)
C07D 487/04 (2006.01)
(96) 18.04.2017
(96) 17719687.0
(73) Cancer Research Technology Limited, London, Greater London EC1V 4AD, GB
(72) JORDAN, Allan, Manchester Greater Manchester M20 4BX, GB
NEWTON, Rebecca, Manchester Greater Manchester M20 4BX, GB
WASZKOWYCZ, Bohdan, 53 Portland Street Manchester M1 3LD, GB
PAOLETTA, Silvia, Nottingham NG1 1GF, GB
HYND, George, 8-9 Spire Green Centre Harlow, Essex CM 19 5TR, GB
SUTTON, Jonathan Mark, Harlow, Essex CN 19 5TR, GB
FORDYCE, Euan Alexander Fraser, Nottingham NG1 1GF, GB
(54) **Heterocyklické sloučeniny jako inhibitory ret kinázy**
(32) 201606631, 201619277
(31) 15.04.2016, 14.11.2016
(33) GB, GB
(86) PCT/GB2017/051076
(87) WO 2017/178844
(74) ŽOVICOVÁ & ŽOVIC IP, s.r.o., Záhradnícka 36, Bratislava, 82108
-
- (97) **EP 3449927**
(47) 23.06.2021
(97) 06.03.2019
(51) **A61K 31/728** (2006.01)
A61K 31/737 (2006.01)
A61P 19/02 (2006.01)
A61P 13/10 (2006.01)
A61K 9/00 (2006.01)
A61K 47/00 (2006.01)
(96) 27.03.2013
(96) 18200663.5
(73) Fidia Farmaceutici S.p.A., 35031 Abano Terme (PD), IT
(72) CAMPISI, Monica, 35031 Abano Terme, IT
CARPANESE, Giancarlo, 35031 Abano Terme, IT
CORSI, Vincenza, 35031 Abano Terme, IT
ZANELLATO, Anna Maria, 35031 Abano Terme, IT
(54) **Farmaceutické formulace obsahující chondroitinsulfát a deriváty kyseliny hyaluronové**
(32) PD20120098
(31) 30.03.2012
(33) IT
-
- (74) Vsetečka Zelený Švorčík a partneři, advokátní a patentová kancelář, JUDr. Michal Havlík, Hájkova 1406/2, Praha 2, Nové Město, 12000
-
- (97) **EP 3456831**
(47) 14.07.2021
(97) 20.03.2019
(51) **C12N 15/85** (2006.01)
C12N 9/22 (2006.01)
(96) 16.04.2014
(96) 18187581.6
(73) Regeneron Pharmaceuticals, Inc., Tarrytown, NY 10591, US
(72) LEE, Jeffrey, New York, NY 10025, US
MUJICA, Alexander, Elmsford, NY 10523, US
AUERBACH, Wojtek, Ringwood, NJ 07450, US
LAI, Ka-Man Venus, Tarrytown, NY 10591, US
VALENZUELA, David, Yorktown Heights, NY 10598, US
YANCOPOULOS, George, Yorktown Heights, NY 10598, US
(54) **Cílená modifikace potkaního genomu**
(32) 201361812319 P, 201361914768 P
(31) 16.04.2013, 11.12.2013
(33) US, US
(74) ŽOVICOVÁ & ŽOVIC IP, s.r.o., Záhradnícka 36, 82108 Bratislava
-
- (97) **EP 3462765**
(47) 23.06.2021
(97) 03.04.2019
(51) **H04W 16/32** (2009.01)
H04W 48/18 (2009.01)
H04W 36/14 (2009.01)
H04W 92/02 (2009.01)
(96) 18.02.2004
(96) 18205630.9
(73) Telefonaktiebolaget LM Ericsson (publ), 164 83 Stockholm, SE
(72) Nylander, Tomas, 139 34 VÄRMÖ, SE
Vikberg, Jari, 153 38 JÄRNA, SE
(54) **Způsob a zařízení pro nelicencovaný rádiový přístup v mobilním rádiovém komunikačním systému**
(74) KOREJZOVA LEGAL v.o.s., JUDr. Petra Sauvage de Brantes, Korunní 810/104, Praha 10, Vinohrady, 10100
-
- (97) **EP 3462799**
(47) 04.08.2021
(97) 03.04.2019
(51) **H04W 74/00** (2009.01)
H04W 74/08 (2009.01)
(96) 24.09.2012
(96) 18207368.4
(73) Samsung Electronics Co., Ltd., Gyeonggi-do 16677, KR
(72) KIM, Youngbum, Seoul, KR
LEE, Ju Ho, Suwon-si, KR
CHO, Joon Young, Suwon-si, KR
(54) **Způsob pro systémový přístup a přístroj pro úzkopásmový terminál v bezdrátovém komunikačním systému podporujícím širokopásmové a úzkopásmové terminály**
(32) 20110096206
(31) 23.09.2011
(33) KR
(74) Traplová Hakr Kubát, advokátní a patentová kancelář, Ing. Jan Kubát patentový zástupce, Přístavní 24, Praha 7, 17000
-
- (97) **EP 3463624**
(47) 23.06.2021
(97) 07.12.2017
(51) **B01D 53/22** (2006.01)
(96) 31.05.2017
(96) 17805853.3
(73) Evonik Specialty Chemicals (Shanghai) Co., Ltd., Shanghai 201507, CN
(72) WU, Zhimin, Suzhou Jiangsu 215000, CN
CHEN, Xiaojue, Shanghai 201108, CN
WILLEMANN, Ricardo Luiz, 45359 Essen, DE
(54) **Způsob a přístroje pro separaci plynů**
(32) PCT/CN2016/084152
(31) 31.05.2016
(33) CN

(86) PCT/CN2017/086623
(87) WO 2017/206908
(74) Traplová Hakr Kubát, advokátní a patentová kancelář, Ing. Jan Kubát
patentový zástupce, Přístavní 24, Praha 7, 17000

(97) **EP 3463867**
(47) 07.07.2021
(97) 30.11.2017
(51) **B32B 17/10** (2006.01)
C03C 27/12 (2006.01)
F21V 33/00 (2006.01)
B60K 35/00 (2006.01)
B60Q 1/52 (2006.01)
B60Q 3/208 (2017.01)
B60Q 9/00 (2006.01)
G09F 13/22 (2006.01)
G09F 13/20 (2006.01)

(96) 17.05.2017
(96) 17730850.9
(73) SAINT-GOBAIN GLASS FRANCE, 92400 Courbevoie, FR
(72) BAUERLE, Pascal, 80700 ROYE, FR
GILLESSEN, Stephan, 52477 ALSDORF, DE
BRIS, Jean-Jacques, 71620 BEY, FR
(54) **Zasklení se světelnou signalizací, vozidlo, které jej obsahuje, a výroba**
(32) 1654732
(31) 26.05.2016
(33) FR
(86) PCT/FR2017/051193
(87) WO 2017/203132
(74) FISCHER & PARTNER IP s.r.o., Na hrobci 294/5, Praha 2, Nové Město,
12800

(97) **EP 3466308**
(47) 04.08.2021
(97) 10.04.2019
(51) **A47J 43/08** (2006.01)
(96) 03.12.2014
(96) 18206345.3
(73) Kenwood Limited, Havant, Hampshire PO9 2NH, GB
(72) JAYS, Nick, Havant, Hampshire PO9 2NH, GB
EDEN, Roland, Havant, Hampshire PO9 2NH, GB
(54) **Stojanové mixéry**
(32) 201321291
(31) 03.12.2013
(33) GB
(74) FAJNOR IP s.r.o., Pobřežní 249/46, Praha 8, Karlín, 18600

(97) **EP 3467904**
(47) 04.08.2021
(97) 07.12.2017
(51) **H01M 50/417** (2021.01)
H01M 50/40 (2021.01)
H01M 50/403 (2021.01)
H01M 50/409 (2021.01)
H01M 10/0525 (2010.01)
(96) 13.04.2017
(96) 17805538.0
(73) Shanghai Energy New Materials Technology Co., Ltd., Shanghai 201399,
CN
(72) CHENG, Alex, Shanghai 201399, CN
XIONG, Lei, Shanghai 201399, CN
DENG, Honggui, Shanghai 201399, CN
HE, Fangbo, Shanghai 201399, CN
WANG, Weiqiang, Shanghai 201399, CN
(54) **Vysokosmáčitelný separátor a jeho způsob přípravy**
(32) 201610380478
(31) 01.06.2016
(33) CN
(86) PCT/CN2017/080411
(87) WO 2017/206593
(74) Všetěčka Zelený Švorčík a partneři, advokátní a patentová kancelář, JUDr.
Michal Havlík, Hálkova 1406/2, Praha 2, Nové Město, 12000

(97) **EP 3470586**
(47) 12.05.2021
(97) 17.04.2019

(51) **F16K 1/34** (2006.01)
F16K 47/08 (2006.01)
E03B 9/02 (2006.01)
F16K 1/42 (2006.01)
F16K 1/54 (2006.01)

(96) 16.10.2017
(96) 17196634.4
(73) vonRoll infratec (investment) ag, 6020 Emmenbrücke, CH
(72) WENGER, Sascha, 4702 Oensingen, CH
(54) **Uzavírací zařízení pro použití v hydrantu, hydrant a hlavní ventilové
sedlo**
(74) Čermák a spol., JUDr. Karel Čermák Ph.D., LL.M., advokát, Elišky
Peškové 735/15, Praha 5, 15000

(97) **EP 3478682**
(47) 21.07.2021
(97) 04.01.2018
(51) **C07D 471/04** (2006.01)
A61K 31/437 (2006.01)

(96) 28.06.2017
(96) 17737442.8
(73) Bristol-Myers Squibb Company, Princeton, NJ 08543, US
DYCKMAN, Alaric J., Princeton, New Jersey 08543, US
DODD, Dharmpal S., Princeton, New Jersey 08543, US
HAQUE, Tasir Shamsul, Yardley, PA 19067, US
LOMBARDO, Louis J., Princeton, New Jersey 08543, US
MACOR, John E., Waltham, MA 02451, US
MUSSARI, Christopher P., Princeton, New Jersey 08543, US
PASUNOORI, Laxman, Karnataka Bangalore 560 099, IN
RATNA KUMAR, Sreekantha, Karnataka Bangalore 560 099, IN
SHERWOOD, Trevor C., Princeton, New Jersey 08543, US
POSY, Shoshana L., Princeton, New Jersey 08543, US
SISTLA, Ramesh Kumar, Karnataka Bangalore 560 099, IN
HEGDE, Subramaya, Karnataka Bangalore 560 099, IN
RAMACHANDRA, Anupama, Karnataka Bangalore 560 099, IN
(54) **[1,2,4] triazolo [1,5-a] pyridinylové substituované indolové sloučeniny**
(32) 201611022328, 201715635055
(31) 29.06.2016, 27.06.2017
(33) IN, US
(86) PCT/US2017/039633
(87) WO 2018/005586
(74) PATENTSERVIS Praha a.s., Na Podkovce 281/10, Praha 4, Podolí, 14700

(97) **EP 3481208**
(47) 02.06.2021
(97) 20.09.2018
(51) **A23B 7/152** (2006.01)
A23L 3/3445 (2006.01)
B65D 81/20 (2006.01)
B65D 85/34 (2006.01)

(96) 05.02.2018
(96) 18706211.2
(73) Einkenkel / Wirth Gbr, 06188 Landsberg, DE
(72) DE BORTOLI, Valdir, 56332-578 Petrolina (PE), BR
(54) **Zrací komora a způsob zrání ovoce**
(32) 102017105725
(31) 16.03.2017
(33) DE
(86) PCT/EP2018/052831
(87) WO 2018/166713
(74) Rott, Růžička & Guttman a spol., Vyskočilova 1566, Praha 4, Michle,
14000

(97) **EP 3489220**
(47) 18.08.2021
(97) 29.05.2019
(51) **C07C 271/16** (2006.01)
C07D 333/40 (2006.01)
C07C 317/44 (2006.01)
C07C 321/14 (2006.01)
C07C 333/04 (2006.01)
C07C 235/08 (2006.01)
C07C 237/08 (2006.01)
C07D 207/16 (2006.01)
A61K 47/16 (2006.01)
A61K 47/18 (2017.01)

- (96) **A61K 47/22** (2006.01)
(96) 07.06.2013
(96) 18200656.9
(73) Nitto Denko Corporation, Ibaraki-shi, Osaka 567-8680, JP
(72) Safarzadeh, Neda, Poway, CA California 92064, US
Ying, Wenbin, San Diego, CA California 92129, US
Zhang, Jun, San Diego, CA California 92129, US
Payne, Joseph E., Oceanside, CA California 92057, US
Gaudette, John A., Poway, CA California 92064, US
Hou, Zheng, San Diego, CA California 92129, US
Ahmadian, Mohammad, Carlsbad, CA California 92009, US
Yu, Lei, Carlsbad, CA California 92009, US
Knopov, Victor, Vista, CA California 92084, US
Akopian, Violetta, San Diego, CA California 92130, US
Karmali, Priya, San Diego, CA California 92122, US
Witte, Richard P., San Diego, CA California 92110, US
(54) **Lipidy pro přípravky pro dodávání terapeutického činidla**
(32) 201261657480 P
(31) 08.06.2012
(33) US
(74) Všetěčka Zelený Švorčík a partneři, advokátní a patentová kancelář, JUDr. Michal Havlík, Hálkova 1406/2, Praha 2, Nové Město, 12000
-
- (97) **EP 3489516**
(47) 01.09.2021
(97) 29.05.2019
(51) **F04C 23/00** (2006.01)
F04C 25/02 (2006.01)
F04C 18/344 (2006.01)
F04B 37/14 (2006.01)
F04C 28/02 (2006.01)
F04C 28/06 (2006.01)
F04B 41/06 (2006.01)
F04B 49/06 (2006.01)
(96) 24.11.2017
(96) 17203509.9
(73) PFEIFFER VACUUM GMBH, 35614 Asslar, DE
(72) Schneider, Florian, 35305 Grünberg, DE
Herrmann, Steffen, 35102 Lohra, DE
(54) **Vývěva**
(74) KANIA, SEDLÁK, SMOLA, s.r.o., Mendlovo náměstí 907/1a, Brno, Staré Brno, 60300
-
- (97) **EP 3495392**
(47) 18.08.2021
(97) 12.06.2019
(51) **C07K 16/28** (2006.01)
Cl2N 15/13 (2006.01)
A61K 39/395 (2006.01)
C07K 16/26 (2006.01)
A61P 25/00 (2006.01)
(96) 21.05.2012
(96) 18203518.8
(73) H. Lundbeck A/S, 2500 Valby, DK
(72) KOVACEVICH, Brian Robert, 2500 Valby, DK
GARCIA-MARTINEZ, Leon F., 2500 Valby, DK
OLSON, Katie, 2500 Valby, DK
DUTZAR, Benjamin H., 2500 Valby, DK
BILLGREN, Jens J., 2500 Valby, DK
LATHAM, John A., 2500 Valby, DK
MITCHELL, Danielle M., 2500 Valby, DK
MCNEILL, Patricia Dianne, 2500 Valby, DK
JANSON, Nicole M., 2500 Valby, DK
LOOMIS, Maria-Cristina, 2500 Valby, DK
(54) **ANTI-CGRP kompozice a jejich použití**
(32) 201161488660 P
(31) 20.05.2011
(33) US
(74) Všetěčka Zelený Švorčík a partneři, advokátní a patentová kancelář, JUDr. Michal Havlík, Hálkova 1406/2, Praha 2, Nové Město, 12000
-
- (97) **EP 3503712**
(47) 05.05.2021
(97) 01.03.2018
(51) **A01G 23/099** (2006.01)
(96) 20.07.2017
- (96) 17739613.2
(73) Office National des Forêts, 75012 Paris, FR
(72) DUPASQUIER, Alexis, 74170 Saint-Gervais-les-Bains, FR
LESZCZYNSKI, Aleksander, 68165 Mannheim, DE
LOUIS, Pascal, 88430 Bifontaine, FR
PILOY, Jefferson, 77290 Mitry-Mory, FR
RIVAT, David, 54160 Pulligny, FR
ROTH, Yoann, 70000 Mailley, FR
VICTORIEN, Nicolas, 75012 Paris, FR
WOJCIK, Dane, 62940 Haillicourt, FR
(54) **Zařízení pro značení kůry kmene stromu**
(32) 1657934
(31) 25.08.2016
(33) FR
(86) PCT/EP2017/068354
(87) WO 2018/036725
(74) Traplová Hakr Kubát, advokátní a patentová kancelář, Ing. Jan Kubát, patentový zástupce, Přístavní 24, Praha 7, 17000
-
- (97) **EP 3509963**
(47) 14.07.2021
(97) 15.03.2018
(51) **B65D 77/04** (2006.01)
(96) 12.09.2017
(96) 17767995.8
(73) Mauser-Werke GmbH, 50321 Brühl, DE
(72) WEYRAUCH, Detlev, 52372 Kreuzau-Untermaubach, DE
ADOLFS, Stefan, 50354 Hürth-Fischenich, DE
(54) **Paletový kontejner**
(32) 202016005519 U
(31) 12.09.2016
(33) DE
(86) PCT/EP2017/001074
(87) WO 2018/046131
(74) Traplová Hakr Kubát, advokátní a patentová kancelář, Ing. Jan Kubát, patentový zástupce, Přístavní 24, Praha 7, 17000
-
- (97) **EP 3515832**
(47) 26.05.2021
(97) 29.03.2018
(51) **B65D 25/14** (2006.01)
(96) 13.09.2017
(96) 17772304.6
(73) Mauser-Werke GmbH, 50321 Brühl, DE
(72) WEYRAUCH, Detlev, 52372 Kreuzau-Untermaubach, DE
(54) **Zátkový sud s vložkou, vložka a způsob výroby sudu**
(32) 202016005920 U
(31) 23.09.2016
(33) DE
(86) PCT/EP2017/001086
(87) WO 2018/054527
(74) Traplová Hakr Kubát, advokátní a patentová kancelář, Ing. Jan Kubát, patentový zástupce, Přístavní 24, Praha 7, 17000
-
- (97) **EP 3520911**
(47) 07.07.2021
(97) 07.08.2019
(51) **B07C 5/36** (2006.01)
(96) 01.02.2018
(96) 18154718.3
(73) Mettler-Toledo Safeline Limited, Salford, Manchester M50 2XD, GB
(72) KANIA, Michal, Land O' Lakes, FL 34638, US
(54) **Sběrný koš pro kontrolní systém produktů on line a kontrolní systém produktů on line**
(74) Traplová Hakr Kubát, advokátní a patentová kancelář, Ing. Jan Kubát, patentový zástupce, Přístavní 24, Praha 7, 17000
-
- (97) **EP 3523723**
(47) 16.06.2021
(97) 12.04.2018
(51) **G06F 9/50** (2006.01)
(96) 05.10.2017
(96) 17777304.1
(73) ParTec AG, 81679 München, DE
(72) LIPPERT, Thomas, 63743 Aschaffenburg, DE
(54) **Vysokovýkonný výpočetní systém a způsob jeho použití**

(32) 16192430
(31) 05.10.2016
(33) EP
(86) PCT/EP2017/075375
(87) WO 2018/065530
(74) Čermák a spol., JUDr. Karel Čermák Ph.D., LL.M., Elišky Peškové
735/15, Praha 5, Smíchov, 15000

(97) **EP 3524402**
(47) 11.08.2021
(97) 14.08.2019
(51) **B29C 45/28** (2006.01)
B29C 45/27 (2006.01)
B29K 21/00 (2006.01)
(96) 05.12.2018
(96) 18210516.3
(73) Günther Heisskanaltechnik GmbH, 35066 Frankenberg, DE
(72) Günther, Herbert, 35108 Allendorf, DE
Sommer, Siegrid, 35099 Burgwald, DE
Schnell, Torsten, 35104 Lichtenfels, DE
(54) **Tryska s jehlovým uzávěrem se separátním jehlovým kanálem a taveninovým kanálem**
(32) 102018102970
(31) 09.02.2018
(33) DE
(74) Vsetečka Zelený Švorčík a partneři, advokátní a patentová kancelář, JUDr. Michal Havlík, Hálkova 1406/2, Praha 2, Nové Město, 12000

(97) **EP 3533285**
(47) 26.05.2021
(97) 03.05.2018
(51) **H05B 3/14** (2006.01)
H05B 3/20 (2006.01)
H05B 3/06 (2006.01)
(96) 27.10.2017
(96) 17791383.7
(73) Future Carbon GmbH, 95448 Bayreuth, DE
(72) FORERO, Stefan, 95466 Weidenberg, DE
ASCHENBRENNER, Ortrud, 95447 Bayreuth, DE
KANDZIORA, Thomas, 86899 Landsberg, DE
SCHÜTZ, Walter, 95466 Weidenberg, DE
ZEYN, Klaus, 80639 München, DE
(54) **Topná barva, zařízení pro plošné vytápění a sada pro výrobu zařízení pro plošné vytápění**
(32) 102016120724
(31) 28.10.2016
(33) DE
(86) PCT/EP2017/077586
(87) WO 2018/078087
(74) ŽOVICOVÁ & ŽOVIC IP, s.r.o., Záhradnícka 36, 82108 Bratislava

(97) **EP 3543059**
(47) 14.07.2021
(97) 25.09.2019
(51) **B60K 35/00** (2006.01)
B60W 30/14 (2006.01)
G02B 27/01 (2006.01)
(96) 14.02.2019
(96) 19157312.0
(73) VOLKSWAGEN AKTIENGESELLSCHAFT, 38440 Wolfsburg, DE
(72) Kleen, Andro, 38124 Braunschweig, DE
Wesseling, Anne-Marie, 2411 RX Bodegraven, NL
Wyszka, Robert Jan, 30169 Hannover, DE
Haar, Adrian, 30173 Hannover, DE
(54) **Způsob výpočtu vložení doplňkových informací pro zobrazení na zobrazovací jednotce, zařízení pro provádění způsobu, jakož i motorové vozidlo a počítačový program**
(32) 102018204254
(31) 20.03.2018
(33) DE
(74) Traplová Hakr Kubát, advokátní a patentová kancelář, Ing. Jan Kubát, patentový zástupce, Přístavní 24, Praha 7, 17000

(97) **EP 3545252**
(47) 23.06.2021
(97) 28.06.2018

(51) **F41A 23/10** (2006.01)
F16M 11/02 (2006.01)
F16M 11/04 (2006.01)
F16M 11/20 (2006.01)
F16M 11/24 (2006.01)
(96) 22.12.2017
(96) 17883801.7
(73) Magpul Industries Corp., Austin, TX 78746, US
(72) ROBERTS, Timothy Eric, Broomfield, Colorado 80023, US
MAYBERRY, Michael T., Denver, Colorado 80211, US
(54) **Dvounožka střelné zbraně**
(32) 201662438590 P
(31) 23.12.2016
(33) US
(86) PCT/US2017/068136
(87) WO 2018/119375
(74) Traplová Hakr Kubát, advokátní a patentová kancelář, Ing. Jan Kubát, patentový zástupce, Přístavní 24, Praha 7, 17000

(97) **EP 3548441**
(47) 14.07.2021
(97) 07.06.2018
(51) **C03B 23/03** (2006.01)
C03B 23/035 (2006.01)
(96) 23.11.2017
(96) 17816919.9
(73) SAINT-GOBAIN GLASS FRANCE, 92400 Courbevoie, FR
(72) FREBOURG, Philippe, 60300 Senlis, FR
THELLIER, Hervé, 60170 Pimprez, FR
OLIVIER, Thierry, 60150 Thourotte, FR
(54) **Ohýbání tenkého skla**
(32) 1661720
(31) 30.11.2016
(33) FR
(86) PCT/FR2017/053235
(87) WO 2018/100272
(74) FISCHER & PARTNER IP s.r.o., Na hrobci 294/5, Praha 2, Nové Město, 12800

(97) **EP 3552913**
(47) 18.08.2021
(97) 16.10.2019
(51) **B60W 60/00** (2020.01)
B60W 50/10 (2012.01)
B60W 50/14 (2020.01)
B60W 50/08 (2020.01)
(96) 04.04.2019
(96) 19167265.8
(73) Hyundai Motor Company, Seoul 06797, KR
Kia Corporation, Seocho-gu Seoul 06797, KR
(72) Lee, Dong Hwi, Gyeonggi-do 18280, KR
Yoo, Su Jung, Gyeonggi-do 18280, KR
Jeong, Jin Su, Gyeonggi-do 18280, KR
Jeon, Jae Yong, Gyeonggi-do 18280, KR
(54) **Zařízení a způsob pro řízení k umožnění autonomního systému ve vozidle**
(32) 201862655831 P, 20180163249
(31) 11.04.2018, 17.12.2018
(33) US, KR
(74) Vsetečka Zelený Švorčík a partneři, advokátní a patentová kancelář, JUDr. Michal Havlík, Hálkova 1406/2, Praha 2, Nové Město, 12000

(97) **EP 3562647**
(47) 23.06.2021
(97) 05.07.2018
(51) **B29C 48/25** (2019.01)
B29C 48/691 (2019.01)
(96) 02.01.2018
(96) 18705071.1
(73) Gneuss GmbH, 32549 Bad Oeynhausen, DE
(72) GNEUSS, Daniel, Charlotte 28277, US
GNEUSS, Detlef, 6919 Carabetta, CH
GNEUSS, Stephan, 32547 Bad Oeynhausen, DE
(54) **Filtrační zařízení s kolem se síty pro středně až vysoce viskózní fluidní látky a způsob jeho montáže a utěsnění**
(32) 102017100032

(31) 02.01.2017
(33) DE
(86) PCT/DE2018/100000
(87) WO 2018/121817
(74) PATENTSERVIS Praha a.s., Na Podkovce 281/10, Praha 4, Podolí, 14700

(97) **EP 3568549**
(47) 23.06.2021
(97) 19.07.2018
(51) **E05C 17/44** (2006.01)
E05F 5/06 (2006.01)
E05C 19/18 (2006.01)
(96) 09.01.2018
(96) 18700707.5
(73) Endres, Volker, 97941 Tauberbischofsheim, DE
(72) Endres, Volker, 97941 Tauberbischofsheim, DE
(54) **Zařízení pro zajišťování polohy otáčivého zařízení**
(32) 102017000295
(31) 15.01.2017
(33) DE
(86) PCT/EP2018/000011
(87) WO 2018/130423
(74) Vsetečka Zelený Švorčík a partneři, advokátní a patentová kancelář, JUDr. Pavel Zelený, Hálkova 1406/2, Praha 2, Nové Město, 12000

(97) **EP 3572364**
(47) 07.04.2021
(97) 27.11.2019
(51) **B65H 67/08** (2006.01)
(96) 18.04.2019
(96) 19170326.3
(73) Savio Macchine Tessili S.p.A., 33170 Pordenone, IT
(72) ZANINI, Sergio, I-33170 PORDENONE, IT
QUERENGHI, Mauro, I-33170 PORDENONE, IT
CEOLIN, Mauro, I-33170 PORDENONE, IT
(54) **Navíjecí jednotka opatřená vylepšeným zařízením proti vzniku zkrutů a způsob vyzvednutí konce příze z vřetene po přeříznutí, v navíjecí jednotce**
(32) 201800005658
(31) 24.05.2018
(33) IT
(74) Vsetečka Zelený Švorčík a partneři, advokátní a patentová kancelář, JUDr. Michal Havlík, Hálkova 1406/2, Praha 2, Nové Město, 12000

(97) **EP 3574951**
(47) 09.06.2021
(97) 04.12.2019
(51) **A61N 1/04** (2006.01)
A61N 1/08 (2006.01)
(96) 21.11.2011
(96) 19174486.1
(73) National University of Ireland, Maynooth, Maynooth, County Kildare, IE
(72) O'GRADY, PAUL, Dublin, Dublin 24, IE
O'NEILL, Ross, Dublin, Dublin 8, IE
PEARLMUTTER, BARAK A., Dublin, Dublin 14, IE
(54) **Způsob a zařízení pro senzorkou substituci**
(32) S20100739
(31) 23.11.2010
(33) IE
(74) Traplová Hakr Kubát, advokátní a patentová kancelář, Ing. Jan Kubát patentový zástupce, Přístavní 24, Praha 7, 17000

(97) **EP 3591668**
(47) 25.08.2021
(97) 08.01.2020
(51) **G21C 11/08** (2006.01)
G21C 13/08 (2006.01)
G21C 13/093 (2006.01)
(96) 18.06.2019
(96) 19180990.4
(73) Rolls-Royce plc, London N1 9FX, GB
(72) Beckett, Stephen, Derby, Derbyshire DE24 8BJ, GB
(54) **Jaderná elektrárna**
(32) 201810951
(31) 04.07.2018
(33) GB

(74) ŽOVICOVÁ & ŽOVIC IP, s.r.o., Záhradnícka 36, Bratislava, 82108

(97) **EP 3595885**
(47) 26.05.2021
(97) 20.09.2018
(51) **B31D 5/00** (2017.01)
(96) 09.03.2018
(96) 18710460.9
(73) Sprick GmbH Bielefelder Papier- und Wellpappenwerke & Co., 33607 Bielefeld, DE
(72) SCHWARBERG, Marco, 49324 Melle, DE
SCHALK, Bastian, 32758 Detmold, DE
(54) **Systém pro dodávání polstrování a způsob provozování systému pro dodávání polstrování**
(32) 102017002325
(31) 13.03.2017
(33) DE
(86) PCT/EP2018/055938
(87) WO 2018/166918
(74) Hák Janeček & Švestka, Patentová a známková kancelář, Ing. Pavel Janeček, U průhonu 827/5, Praha 7, Holešovice, 17000

(97) **EP 3599009**
(47) 23.06.2021
(97) 29.01.2020
(51) **B01D 46/10** (2006.01)
B01D 46/52 (2006.01)
(96) 25.07.2018
(96) 18185376.3
(73) Carl Freudenberg KG, 69469 Weinheim, DE
(72) Ewald, Christian, 64668 Rimbach, DE
Becker, Jürgen, 67378 Zeiskam, DE
(54) **Filtr s děrovanými separačními plechy**
(74) Traplová Hakr Kubát, advokátní a patentová kancelář, Ing. Jan Kubát patentový zástupce, Přístavní 24, Praha 7, 17000

(97) **EP 3601445**
(47) 16.06.2021
(97) 27.09.2018
(51) **C09D 5/00** (2006.01)
(96) 12.03.2018
(96) 18711477.2
(73) Klüber Lubrication München SE & Co. KG, 81379 München, DE
(72) PFREINTNER, Amin, 81379 München, DE
STAUB, Philipp, 81379 München, DE
SEEMEYER, Stefan, 81379 München, DE
VON HÖRSTEN, Elena, 81379 München, DE
(54) **Grafen obsahující mazací laky**
(32) 102017002792, 102018000610
(31) 22.03.2017, 25.01.2018
(33) DE, DE
(86) PCT/EP2018/000096
(87) WO 2018/171931
(74) Vsetečka Zelený Švorčík a partneři, advokátní a patentová kancelář, JUDr. Michal Havlík, Hálkova 1406/2, Praha 2, Nové Město, 12000

(97) **EP 3609808**
(47) 30.06.2021
(97) 28.03.2019
(51) **B65D 83/00** (2006.01)
B29C 45/16 (2006.01)
B05B 11/00 (2006.01)

(96) 12.03.2018
(96) 18712816.0
(73) INOTECH Kunststofftechnik GmbH, 92507 Nabburg, DE
(72) GLEIXNER, Josef, 92507 Nabburg, DE
(54) **Dávkovací nádoba**
(32) 102017121702
(31) 19.09.2017
(33) DE
(86) PCT/EP2018/056090
(87) WO 2019/057344
(74) ŽOVICOVÁ & ŽOVIC IP, s.r.o., Záhradnícka 36, Bratislava, 82108

(97) **EP 3615623**
(47) 21.07.2021

(97) 21.03.2019		SCHMIDT, Martin, 91052 Erlangen, DE
(51) C09J 7/20	(2018.01)	NÖLKENSMEIER, Stephan, 91052 Erlangen, DE
C08J 5/12	(2006.01)	(54) Způsob a zařízení pro lokalizaci poruch v průběhu energetické
B32B 7/12	(2006.01)	napájecí trasy pro systémy stejnosměrného proudu
(96) 18.09.2017		(32) 102017212730
(96) 17835714.1		(31) 25.07.2017
(73) Bagattini S.r.l., 24060 Zandobbio Bergamo, IT		(33) DE
(72) BAGATTINI Guido, 24060 Zandobbio Bergamo, IT		(86) PCT/EP2018/066851
(54) Způsob aplikace profragmentačního systému na dekorativní		(87) WO 2019/020296
předměty vyrobené z přírodního kamene nebo keramiky		(74) Čermák a spol., JUDr. Karel Čermák Ph.D., LL.M., Elišky Peškové
(86) PCT/IT2017/000199		735/15, Praha 5, Smíchov, 15000
(87) WO 2019/053754		
(74) PATENTSERVIS Praha a.s., Na Podkovce 281/10, Praha 4, Podolí, 14700		
<hr/>		
(97) EP 3625515		(97) EP 3633260
(47) 07.04.2021		(47) 30.06.2021
(97) 22.11.2018		(97) 08.04.2020
(51) F42B 5/02	(2006.01)	(51) F16L 55/46
F42B 5/067	(2006.01)	F16L 55/00
F42B 3/24	(2006.01)	F16L 55/18
F42C 19/08	(2006.01)	F16L 55/26
(96) 03.05.2018		B65H 75/44
(96) 18722499.3		F16L 55/30
(73) Rheinmetall Waffe Munition GmbH, 29345 Unterlüß, DE		F16L 55/48
(72) REDEKER, Hendrik, 22927 Großhansdorf, DE		G03B 37/00
DEHRMANN, Stephan, 22175 Hamburg, DE		G02B 23/24
DIERKS, Lars Christian, 23795 Groß Rönna, DE		F16L 101/30
(54) Hnací systém pro nábojnicovou munici		B65H 51/10
(32) 102017110871		(96) 29.01.2019
(31) 18.05.2017		(96) 19154097.0
(33) DE		(73) Kummert, Bernhard, 97447 Gerolzhofen, DE
(86) PCT/EP2018/061398		(72) Kummert, Bernhard, 97447 Gerolzhofen, DE
(87) WO 2018/210579		(54) Posunovací jednotka pro kamerový inspekční systém
(74) Rott, Růžička & Guttman a spol., Vyskočilova 1566, Praha 4, Michle, 14000		(32) 202018105695 U
		(31) 05.10.2018
		(33) DE
		(74) Čermák a spol., JUDr. Karel Čermák Ph.D., LL.M., Elišky Peškové
		735/15, Praha 5, Smíchov, 15000
<hr/>		
(97) EP 3631356		(97) EP 3634796
(47) 30.06.2021		(47) 23.06.2021
(97) 06.12.2018		(97) 13.12.2018
(51) G01B 11/16	(2006.01)	(51) B60J 10/79
G01K 11/32	(2021.01)	B60J 10/88
G01L 1/24	(2006.01)	(96) 22.05.2018
G01L 1/26	(2006.01)	(96) 18729040.8
G01M 11/08	(2006.01)	(73) CQLT SaarGummi Technologies S.à.r.l., 5544 Remich, LU
(96) 31.05.2018		(72) ROUX, Sebastien, 76520 St-Aubin-Celloville, FR
(96) 18732869.5		SANS, Philippe, 28600 Luisant, FR
(73) ArcelorMittal, 1160 Luxembourg, LU		(54) Těsnící sestava
(72) AMOURAK, Mounir, 57070 Metz, FR		(32) 102017112720
RABELO NUNES CAMPOS, Thiago, 57640 Vigy, FR		(31) 09.06.2017
PIERRET, Hervé, 57360 Amneville, FR		(33) DE
KRAUTH, Pierre-Jean, 57300 Mondelange, FR		(86) PCT/EP2018/000269
SERT, Dominique, 57645 Montoy-Flanville, FR		(87) WO 2018/224178
IEZZI, Joseph, 57970 Yutz, FR		(74) AK Štros & Kusák, JUDr. David Štros, advokát, Národní 58/32, Praha 1,
NOGUES, Michel, 57130 Arssur Moselle, FR		Nové Město, 11000
(54) Způsob stanovení deformace a související zařízení		
(32) PCT/IB2017/000682		
(31) 02.06.2017		
(33) IB		
(86) PCT/IB2018/000585		
(87) WO 2018/220436		
(74) A. Holas & partner, Patentová a známková kancelář, Ing. Mgr. Hana Holasová, Křížová 105/4, Brno, Staré Brno, 60300		
<hr/>		
(97) EP 3631483		(97) EP 3652477
(47) 28.07.2021		(47) 23.06.2021
(97) 31.01.2019		(97) 17.01.2019
(51) G01R 31/08	(2020.01)	(51) F16L 53/35
H02H 3/00	(2006.01)	F16L 53/70
H02H 3/087	(2006.01)	(96) 10.07.2018
H02H 3/38	(2006.01)	(96) 18748854.9
H02H 7/26	(2006.01)	(73) Heinze Kunststofftechnik GmbH & Co. KG, 32051 Herford, DE
G05B 23/02	(2006.01)	(72) KLEPPSCH, Matthias, 32584 Löhne, DE
(96) 25.06.2018		BREXELER, Ingo, 58300 Wetter, DE
(96) 18739739.3		(54) Prvek potrubí s integrovaným topným a/nebo chladičím zařízením a
(73) Siemens Mobility GmbH, 81739 München, DE		způsob jeho výroby
(72) BRAUN, Wolfgang, 96191 Viereth-Trunstadt, DE		(32) 102017006535
		(31) 11.07.2017
		(33) DE
		(86) PCT/EP2018/000350
		(87) WO 2019/011466
		(74) Rott, Růžička & Guttman a spol., Vyskočilova 1566, Praha 4, Michle, 14000

(97) **EP 3655079**
(47) 16.06.2021
(97) 24.01.2019
(51) **A61M 15/08** (2006.01)
A61M 15/00 (2006.01)
(96) 22.06.2018
(96) 18742702.6
(73) Perlen Packaging AG, Perlen, 6035 Perlen, CH
(72) BELLER, Klaus-Dieter, 79341 Kenzingen, DE
KAISER, Bernd, 79346 Emdingen, DE
(54) **Práškový inhalátor pro jednotlivou dávku**
(32) 102017006763
(31) 18.07.2017
(33) DE
(86) PCT/EP2018/000313
(87) WO 2019/015796
(74) PatentEnter s.r.o., Koliště 1965/13a, Brno, Černá Pole, 60200

(97) **EP 3659314**
(47) 16.06.2021
(97) 31.01.2019
(51) **H04L 29/06** (2006.01)
H04W 12/04 (2021.01)
H04W 12/06 (2021.01)
H04W 12/02 (2009.01)
H04W 12/00 (2021.01)
H04W 12/10 (2021.01)
H04L 9/08 (2006.01)
H04L 9/32 (2006.01)
(96) 17.07.2018
(96) 18743755.3
(73) Telefonaktiebolaget LM Ericsson (Publ), 164 83 Stockholm, SE
(72) TORVINEN, Vesa, 21570 Sauvo, FI
NAKARMI, Prajwol Kumar, 19142 Sollentuna, SE
BEN HENDA, Noamen, 16247 Stockholm, SE
CASTELLANOS ZAMORA, David, 28045 Madrid, ES
WIFVESSON, Monica, 22652 Lund, SE
SAARINEN, Pasi, 16350 Spånga, SE
(54) **Skrytý identifikátor účastníka**
(32) 201762536632 P
(31) 25.07.2017
(33) US
(86) PCT/EP2018/069432
(87) WO 2019/020439
(74) KOREJZOVA LEGAL v.o.s., JUDr. Petra Sauvage de Brantes, Korunní 810/104, Praha 10, Vinohrady, 10100

(97) **EP 3659718**
(47) 16.06.2021
(97) 03.06.2020
(51) **B07B 13/18** (2006.01)
B07B 1/46 (2006.01)
G05B 13/02 (2006.01)
G05B 23/02 (2006.01)
B01D 35/143 (2006.01)
B07B 1/28 (2006.01)
(96) 29.11.2018
(96) 18209076.1
(73) ALLGAIER WERKE GmbH, 73066 Uhingen, DE
(72) Trojosky, Mathias, 73230 Kirchheim unter Teck, DE
(54) **Systém a způsob monitorování prosévacího stroje**
(74) Čermák a spol., JUDr. Karel Čermák Ph.D., LL.M., Elišky Peškové 735/15, Praha 5, Smíchov, 15000

(97) **EP 3663038**
(47) 14.07.2021
(97) 10.06.2020
(51) **B23Q 11/08** (2006.01)
(96) 04.12.2019
(96) 19213677.8
(73) P.E.I. Protezioni Elaborazioni Industriali S.r.l., 40012 Calderara di Reno (Bologna), IT
(72) MARDEGAN, Vittorio, 26037 SAN GIOVANNI IN CROCE (CREMONA), IT
(54) **Roztažitelné ochranné zařízení**
(32) 201800010883

(31) 07.12.2018
(33) IT
(74) PATENTSERVIS Praha a.s., Na Podkovce 281/10, Praha 4, Podolí, 14700

(97) **EP 3668095**
(47) 07.07.2021
(97) 17.06.2020
(51) **H04N 19/119** (2014.01)
H04N 19/124 (2014.01)
H04N 19/136 (2014.01)
H04N 19/176 (2014.01)
H04N 19/463 (2014.01)
H04N 19/96 (2014.01)
(96) 12.01.2012
(96) 20151296.9
(73) CANON KABUSHIKI KAISHA, Ohta-ku Tokyo 146-8501, JP
(72) KOBAYASHI, Masaaki, Ohta-ku, Tokyo 146-8501, JP
(54) **Zařízení ke kódování obrazu, způsob kódování obrazu a program, a zařízení k dekódování obrazu, způsob dekódování obrazu a program**
(32) 2011004648
(31) 13.01.2011
(33) JP
(74) Traplová Hakr Kubát, advokátní a patentová kancelář, Ing. Jan Kubát patentový zástupce, Přístavní 24, Praha 7, 17000

(97) **EP 3669527**
(47) 21.07.2021
(97) 21.02.2019
(51) **H04L 29/08** (2006.01)
H04L 12/40 (2006.01)
H04L 12/10 (2006.01)
(96) 13.08.2018
(96) 18755783.0
(73) Valeo Schalter und Sensoren GmbH, 74321 Bietigheim-Bissingen, DE
(72) LEWANDOWSKI, Marek, 74321 Bietigheim-Bissingen, DE
(54) **Způsob provozování senzorového uspořádání v motorovém vozidle na základě DSI-protokolu**
(32) 102017118574
(31) 15.08.2017
(33) DE
(86) PCT/EP2018/071867
(87) WO 2019/034579
(74) Traplová Hakr Kubát, advokátní a patentová kancelář, Ing. Jan Kubát patentový zástupce, Přístavní 24, Praha 7, 17000

(97) **EP 3673722**
(47) 09.06.2021
(97) 01.07.2020
(51) **A01D 34/68** (2006.01)
A01D 34/82 (2006.01)
A01D 75/18 (2006.01)
H02K 9/06 (2006.01)
(96) 20.12.2019
(96) 19218681.5
(73) Globe (Jiangsu) Co., Ltd., Zhonglou District Changzhou, Jiangsu 213023, CN
(72) FENG, Shouchuan, Changzhou, Jiangsu 213023, CN
CHEN, Wenhai, Changzhou, Jiangsu 213023, CN
(54) **Zahradní nářadí a jeho výkonová sestava**
(32) 201811594800
(31) 25.12.2018
(33) CN
(74) Všetečka Zelený Švorčík a partneři, advokátní a patentová kancelář, JUDr. Michal Havlík, Hálkova 1406/2, Praha 2, Nové Město, 12000

(97) **EP 3690245**
(47) 18.08.2021
(97) 05.08.2020
(51) **F04B 17/04** (2006.01)
F04B 43/04 (2006.01)
F04B 53/22 (2006.01)
(96) 27.01.2020
(96) 20153884.0
(73) MAC Valves, Inc., Wixom, Michigan 48393, US
(72) LANDACRE, Brett, Bloomfield Hills, MI 48304, US
NEFF, Matthew, Birmingham, MI 48009, US

SIMMONDS, Jeffrey, Commerce Township, MI 48382, US
(54) **Elektromagnetické čerpadlo**
(32) 201916260741
(31) 29.01.2019
(33) US
(74) Všeťečka Zelený Švorčík a partneři, advokátní a patentová kancelář, JUDr. Michal Havlík, Hálkova 1406/2, Praha 2, Nové Město, 12000

(97) **EP 3691088**
(47) 21.07.2021
(97) 05.08.2020
(51) **H02K 1/27** (2006.01)
(96) 23.05.2019
(96) 20164077.8
(73) EBM-PAPST ST. GEORGEN GMBH & CO. KG, 78112 St. Georgen, DE
(72) Kienzler, Andreas, 78048 Villingen-Schwenningen, DE
(54) **Rotor elektrického motoru**
(32) 102018115336
(31) 26.06.2018
(33) DE
(74) PatentEnter s.r.o., Koliště 1965/13a, Brno, Černá Pole, 60200

(97) **EP 3692230**
(47) 08.09.2021
(97) 11.04.2019
(51) **E05B 81/34** (2014.01)
E05B 81/36 (2014.01)
E05B 81/90 (2014.01)
E05B 81/06 (2014.01)
E05B 81/42 (2014.01)
(96) 12.09.2018
(96) 18792365.1
(73) Kiekert AG, 42579 Heiligenhaus, DE
(72) SCHOLZ, Michael, 45136 Essen, DE
SCHIFFER, Holger, 40668 Meerbusch, DE
INAN, Ömer, 46282 Dorsten, DE
BENDEL, Thorsten, 46149 Oberhausen, DE
(54) **Zámek dveří motorového vozidla**
(32) 102017123262
(31) 06.10.2017
(33) DE
(86) PCT/DE2018/100772
(87) WO 2019/068277
(74) Rott, Růžička & Guttmann a spol., Vyskočilova 1566, Praha 4, Michle, 14000

(97) **EP 3713939**
(47) 21.07.2021
(97) 31.05.2019
(51) **C07D 471/04** (2006.01)
A61K 31/437 (2006.01)
A61P 35/00 (2006.01)
(96) 22.11.2018
(96) 18811180.1
(73) Byondis B.V., 6545 CM Nijmegen, NL
(72) JANOUSEK, Vladimír, 6545 CM Nijmegen, NL
KÁS, Martin, 6545 CM Nijmegen, NL
(54) **Vylepšený způsob pro syntézu linkeru-léčiva VC-SECO**
(32) 17203457
(31) 24.11.2017
(33) EP
(86) PCT/EP2018/082199
(87) WO 2019/101850
(74) PatentEnter s.r.o., Koliště 1965/13a, Brno, Černá Pole, 60200

(97) **EP 3719210**
(47) 23.06.2021
(97) 07.10.2020

(51) **E02F 3/36** (2006.01)
(96) 04.04.2019
(96) 19020256.4
(73) Rädlinger Maschinen- und Stahlbau GmbH, 93413 Cham, DE
(72) BOGNER, Thomas, 93413 Cham, DE
WITTMANN, Michael, 93413 Cham, DE
(54) **Kombinace rychloupínače a motoru naklápění**
(74) Loskotová & partneři, patentová a známková kancelář, Ing. Jarmila Loskotová, K závětinám 727, Praha 5, Řeporyje, 15500

(97) **EP 3723449**
(47) 16.06.2021
(97) 14.10.2020
(51) **H05B 3/68** (2006.01)
A47F 3/00 (2006.01)
(96) 29.01.2020
(96) 20154356.8
(73) Umdasch Store Makers Leibnitz GmbH, Ottokar-Kernsto, Leibnitz, AT
(72) Marko, Stefan, 8430 Leibnitz, AT
Gruber, Manfred, 8143 Dobl-Zwaring, AT
(54) **Zařízení k výdeji pečiva**
(32) 503352019
(31) 12.04.2019
(33) AT
(74) Všeťečka Zelený Švorčík a partneři, advokátní a patentová kancelář, JUDr. Michal Havlík, Hálkova 1406/2, Praha 2, Nové Město, 12000

(97) **EP 3738913**
(47) 23.06.2021
(97) 18.11.2020
(51) **B65H 69/06** (2006.01)
(96) 12.05.2020
(96) 20174227.7
(73) Cetex Institut gGmbH, 09120 Chemnitz, DE
(72) Nendel, Sebastian, 09577 Niederwiesau, DE
Meyer, Marcel, 09217 Burgstädt, DE
Mehlhorn, Falk, 09112 Chemnitz, DE
Rahnefeld, Falk, 09117 Chemnitz, DE
Hladik, Frank, 09125 Chemnitz, DE
Neumann, Henry, 09119 Chemnitz, DE
Komso, Sonja, 09130 Chemnitz, DE
Heinrich, Hans-Jürgen, 09247 Röhrsdorf, DE
Chiusolo, Nicola, 9230 Flawil, CH
(54) **Způsob a zařízení na kontinuální procesní zpracování jednoho nebo více pramenů**
(32) 102019112554
(31) 14.05.2019
(33) DE
(74) Traplová Hakr Kubát, advokátní a patentová kancelář, Ing. Jan Kubát patentový zástupce, Přístavní 24, Praha 7, 17000

(97) **EP 3745130**
(47) 28.07.2021
(97) 02.12.2020
(51) **G01N 33/543** (2006.01)
G01N 33/553 (2006.01)
(96) 27.05.2020
(96) 20176719.1
(73) Eye Pharma S.p.A., 16148 Genova (GE), IT
(72) Pulliero, Alessandra, 16166 Genova GE, IT
Saccà, Sergio Claudio, 16121 Genova GE, IT
Maggi, Norbert, 16148 Genova GE, IT
(54) **Biosenzor a metoda pro včasnou diagnostiku glaukomu**
(32) 201900007725
(31) 31.05.2019
(33) IT
(74) ŽOVICOVÁ & ŽOVIC IP, s.r.o., Záhradnícka 36, Bratislava, 82108

Zveřejněné opravené překlady evropských patentových spisů

U následujících udělených evropských patentů s účinky pro Českou republiku byl majitelem předložen opravený překlad patentového spisu do českého jazyka (§35d odst. 2 zákona č. 527/1990 Sb., v platném znění).

Datem zveřejnění opraveného překladu evropského patentového spisu je datum publikace tohoto Věstníku.

(97) EP 2721520 (97) EP 2909307 (97) EP 3327027 (97) EP 3374081

Zveřejněné překlady pozměněného nebo omezeného znění evropských patentových spisů

U následujících udělených evropských patentů s účinky pro Českou republiku byl majitelem předložen český překlad pozměněného nebo omezeného znění evropského patentového spisu (§35f odst. 3 zákona č. 527/1990 Sb., v platném znění).

Datem zveřejnění překladu pozměněného nebo omezeného znění evropského patentového spisu je datum publikace tohoto Věstníku.

(97) EP 1942939 (97) EP 2303330

Evropské patenty zachované v pozměněném nebo omezeném znění

V této části jsou uvedeny evropské patenty s účinky pro Českou republiku, které byly Evropským úřadem podle článku 102 Úmluvy o udělování evropských patentů zachovány v omezeném znění podle čl. 105a - 105c EPC 2000, nebo v pozměněném znění (§ 35f zákona č. 527/1990 Sb., v platném znění).

(97) Datum oznámení o zachování patentu
EP 1664360 15.09.2021

Evropské patenty zrušené Evropským patentovým úřadem

Následující evropské patenty udělené Evropským patentovým úřadem s účinky pro Českou republiku byly zrušeny Evropským patentovým úřadem podle článku 102 Úmluvy o udělování evropských patentů (§ 35f odst. 2 zákona č. 527/1990 Sb., v platném znění).

(97) EP 2822383 (97) EP 2872458 (97) EP 3242972

PD4A

Převod práv a ostatní změny majitelů evropských patentů

(97) EP 2585469
(73) UNION therapeutics A/S, DK-2900 Hellerup, DK

(97) EP 2736887
(73) Karyopharm Therapeutics, Inc., Newton, 02459, MA, US

(97) EP 2780767
(73) DewertOkin Technology Group Co., Ltd., Xiuzhou District, Jiaxing City, Zhejiang Province, CN

(97) EP 2830822
(73) Gränges Powder Metallurgy GmbH, 42553 Velbert, DE

(97) EP 2896628
(73) Chr. Hansen HMO GmbH, 53619 Rheinbreitbach, DE

(97) EP 2927316
(73) Chr. Hansen HMO GmbH, 53619 Rheinbreitbach, DE

(97) EP 2971805
(73) RENK GmbH, 86159 Augsburg, DE

(97) EP 3070091
(73) UNION therapeutics A/S, DK-2900 Hellerup, DK

(97) EP 3104814
(73) Gyroscope Therapeutics Limited, London N7 9AS, GB

(97) EP 3131912
(73) Chr. Hansen HMO GmbH, 53619 Rheinbreitbach, DE

(97) EP 3315610
(73) Chr. Hansen HMO GmbH, 53619 Rheinbreitbach, DE

(97) EP 3355897
(73) Institut Francais de Recherche pour l'Exploitation de la Mer (IFREMER), 29280 Plouzané, FR
Université de Nantes, 44035 Nantes, FR
INSERM (Institut National de la Santé et de la Recherche Médicale), 75013 Paris, FR
Centre Hospitalier Universitaire de Nantes, 44093 Nantes Cedex, FR

(97) EP 3375782
(73) IN Therapeutics, Yongin-si, Gyeonggi-do 17028, KR

(97) EP 3471672
(73) Gyroscope Therapeutics Limited, London N7 9AS, GB

(97) EP 3523723
(73) ParTec AG, 81679 München, DE

(97) EP 3575338
(73) SARZYNA CHEMICAL Sp. z o.o., 37-310 Nowa Sarzyna, PL

QA9A

Nabídka licence k evropskému patentu

(97) **EP 1674226**

(73) Rampf Formen GmbH, D-89604 Allmendingen, DE

FG1K

Zapsané užité vzory - přehled podle čísel zápisu

V období uzávěrky tohoto čísla Věstníku zapsal Úřad průmyslového vlastnictví tyto užité vzory.

(11)	(51)		(11)	(51)		(11)	(51)	
35413	B 62 K 25/04	(2006.01)	35417	A 41 D 27/00	(2006.01)	35422	C 04 B 18/16	(2006.01)
35414	G 01 N	(2018.01)	35418	C 08 L 75/04	(2006.01)	35423	E 02 B 7/50	(2006.01)
	23/046		35419	F 02 D 13/02	(2006.01)	35424	A 01 K 3/00	(2006.01)
35415	A 62 D 1/02	(2006.01)	35420	B 01 J 20/34	(2006.01)	35425	A 23 L 19/00	(2016.01)
35416	B 65 D 88/00	(2006.01)	35421	A 01 P 3/00	(2006.01)	35426	B 62 J 11/00	(2020.01)

FG1K

Zapsané užité vzory - řazené podle MPT

(51)	A01K 3/00	(2006.01)	(47)	21.09.2021	
(11)	35424		(73)	Kořínek Michal, Olomouc, Nové Sady, CZ	
(21)	2021-39087		(72)	Kořínek Michal, Olomouc, Nové Sady, CZ	
(22)	12.08.2021		(54)	Svrchní oděv s odnímatelným designem	
(47)	21.09.2021		(74)	Patentová a známková kancelář, Ing. Jiří Jurčíčka, Jandova 3/10, Praha 9, Vysočany, 19000	
(73)	Výzkumný ústav živočišné výroby v.v.i., Praha 10, Uhřetín, CZ				
(72)	Loučka Radko Ing., CSc., Česká Rybná, CZ				
	Homolka Petr doc. Ing., CSc., Ph.D., Praha 10, Uhřetín, CZ				
(54)	Oplocení stád proti predátorům				
(74)	Patentová kancelář VYNÁLEZY.cz, Mgr. Hana Jirkalová, Michelská 18/12a, Praha 4, Michle, 14000				
(51)	A01P 3/00	(2006.01)	(51)	A62D 1/02	(2006.01)
	C07C 53/126	(2006.01)		A62D 1/04	(2006.01)
(11)	35421		(11)	35415	
(21)	2021-39050		(21)	2021-38706	
(22)	30.07.2021		(22)	07.04.2021	
(47)	21.09.2021		(47)	21.09.2021	
(73)	Centrum dopravního výzkumu, v. v. i., Brno, Líšeň, CZ		(73)	GLACI-AID s.r.o., Brno, Zábřovice, CZ	
(72)	Grošek Jiří Ing., Ph.D., Prostějov, CZ		(72)	Uher Jan, Brno, Černá Pole, CZ	
	Nevošád Zdeněk Ing., CSc., Brno, Židenice, CZ		(54)	Konzentrát pro přípravu univerzálního pěnového hasiva a univerzální pěnové hasivo vytvořené z tohoto koncentrátu	
	Fiala Vladimír Ing., CSc., Brno, Žabovřesky, CZ		(74)	Ing. Dobroslav Musil, patentová kancelář, Ing. Dobroslav Musil, patentový zástupce, Zábřovická 801/11, Brno, Zábřovice, 61500	
	Macan Tomáš Ing., Verměřovice, CZ				
(54)	Impregnační emulze na betonové povrchy s herbicidní úpravou		(51)	B01J 20/34	(2006.01)
(74)	PatentEnter s.r.o., Koliště 1965/13a, Brno, Černá Pole, 60200		(11)	35420	
			(21)	2021-39023	
			(22)	21.07.2021	
			(47)	21.09.2021	
			(73)	Univerzita Pardubice, Pardubice, Polabiny, CZ	
			(72)	Weidlich Tomáš doc. Ing., Ph.D., Lázně Bohdaneč, CZ	
			(54)	Zařízení pro regeneraci sorbentu	
			(74)	HARBER IP s.r.o., Dukelských hrdinů 567/52, Praha 7, Holešovice, 17000	
(51)	A23L 19/00	(2016.01)	(51)	B62J 11/00	(2020.01)
	A61K 31/26	(2006.01)		B62J 1/00	(2006.01)
(11)	35425			B62K 3/02	(2006.01)
(21)	2021-39118		(11)	35426	
(22)	25.08.2021		(21)	2021-39158	
(47)	21.09.2021		(22)	10.09.2021	
(73)	Výzkumný ústav potravinářský Praha, v.v.i., Praha 10, Hostivař, CZ		(47)	21.09.2021	
	Pure Food Czechia s.r.o., Praha 2, Vinohrady, CZ		(73)	Gbelec Milan Ing., 841 05 Bratislava, SK	
	Mendelova univerzita v Brně, Brno, Černá Pole, CZ		(72)	Gbelec Milan Ing., 841 05 Bratislava, SK	
	Ústav výzkumu globální změny AV ČR, v. v. i., Brno, Staré Brno, CZ			Gbelec Marián Ing., 841 05 Bratislava, SK	
(72)	Houška Milan Ing., CSc., Praha 3, Vinohrady, CZ		(54)	Cyklistické lehátko	
	Jílek Ladislav Ing., Ph.D., Oldřiš, CZ		(74)	A. Holas & partner, Patentová a známková kancelář, Ing. Mgr. Hana Holasová, Křížová 105/4, Brno, Staré Brno, 60300	
	Tríska Jan prof. Ing., CSc., České Budějovice, České Budějovice 2, CZ				
	Vrchotová Naděžda RNDr., CSc., České Budějovice, České Budějovice 2, CZ				
	Kovaříková Eliška Ing., Ph.D., Mnichovice, CZ				
	Novotná Pavla Ing., Praha 9, Horní Počernice, CZ				
	Balík Josef prof. Ing., Ph.D., Lednice, CZ				
(54)	Doplňek stravy z lyofilizovaných klíčků brokolice a ředkve s vysokým obsahem sulforafanu pro přímou konzumaci a k nutričnímu obohacení běžných potravin		(51)	B62K 25/04	(2006.01)
(74)	NEOLEGAL - advokátní a patentová kancelář, Ing. Jaroslav Novotný, Římská 2135/45, Praha 2, Vinohrady, 12000			B62K 27/06	(2006.01)
				B60B 9/00	(2006.01)
			(11)	35413	
			(21)	2020-37441	
			(22)	17.04.2020	
			(47)	21.09.2021	
			(73)	Marján Jiří Ing., Ph.D., Mladá Boleslav, Mladá Boleslav III, CZ	
				Poláček Jaroslav, Jilemnice, CZ	
			(72)	Marján Jiří Ing., Ph.D., Mladá Boleslav, Mladá Boleslav III, CZ	
(51)	A41D 27/00	(2006.01)			
	A41D 3/00	(2006.01)			
(11)	35417				
(21)	2021-38890				
(22)	09.06.2021				

Poláček Jaroslav, Jilemnice, CZ		(54) Modifikátor frikčních vlastností termoplastických polyurethanů
(54) Odpružený náboj kola		(74) HARBER IP s.r.o., Dukelských hrdinů 567/52, Praha 7, Holešovice, 17000
(51) B65D 88/00 (2006.01)		(51) E02B 7/50 (2006.01)
B65D 88/16 (2006.01)		E02B 3/04 (2006.01)
(11) 35416		(11) 35423
(21) 2021-38759		(21) 2021-39073
(22) 26.04.2021		(22) 05.08.2021
(47) 21.09.2021		(47) 21.09.2021
(73) JUTA a.s., Dvůr Králové nad Labem, CZ		(73) Strojírny Podzimek, s.r.o., Třešť, CZ
(72) Beneš Martin, Dvůr Králové nad Labem, CZ		(72) Dietz David, Třešť, CZ
(54) Kontejnerový vak do kontejneru na odpad		(74) Trnka Michael Ing., Praha 6, Dejvice, CZ
(74) Ing. Václav Kratochvíl, Husníkova 2086/22, Praha 5, Stodůlky, 15800		(54) Zařízení pro hrazení do průtoku
(51) C04B 18/16 (2006.01)		(74) RETROPATENT s.r.o., Dobiášova 1246/29, Liberec, Liberec VI-Rochlice, 46006
C04B 28/04 (2006.01)		(51) F02D 13/02 (2006.01)
(11) 35422		(11) 35419
(21) 2021-39067		(21) 2021-38971
(22) 04.08.2021		(22) 08.07.2021
(47) 21.09.2021		(47) 21.09.2021
(73) ERC BETON s.r.o., Praha 1, Staré Město, CZ		(73) Malina Tomáš Ing., Praha 6, Bubeneč, CZ
(72) Puttner Jan Ing., Brno, Veveří, CZ		(72) Malina Tomáš Ing., Praha 6, Bubeneč, CZ
(54) Čerstvý beton obsahující stavební recyklát		(54) Čtyřventilový spalovací motor s proměnným časováním rozvodu
(74) KANIA, SEDLÁK, SMOLA, s.r.o., Mendlovo náměstí 907/1a, Brno, Staré Brno, 60300		(51) G01N 23/046 (2018.01)
(51) C08L 75/04 (2006.01)		G01N 3/08 (2006.01)
C08K 5/20 (2006.01)		(11) 35414
C08K 3/04 (2006.01)		(21) 2020-38338
C08K 7/18 (2006.01)		(22) 10.12.2020
C08K 5/103 (2006.01)		(47) 21.09.2021
C08L 83/04 (2006.01)		(73) Ústav teoretické a aplikované mechaniky AV ČR, v.v.i., Praha 9, Prosek, CZ
(11) 35418		(72) Fila Tomáš Ing., Zadní Třeboň, CZ
(21) 2021-38899		Rada Václav Ing., Zborovy, CZ
(22) 10.06.2021		Zlámal Petr Ing., Ph.D., Praha 5, Stodůlky, CZ
(47) 21.09.2021		Šleichrt Jan Ing., Praha 4, Krč, CZ
(73) Ústav makromolekulární chemie AV ČR, v. v. i., Praha 6, Břevnov, CZ		Kytýř Daniel doc. Ing., Ph.D., Nymburk, CZ
HESTEGO a.s., Vyškov, Vyškov-Město, CZ		(54) Univerzální zatěžovací zařízení pro použití v CT skeneru
(72) Starý Zdeněk Ing., Ph.D., Mníšek pod Brdy, CZ		(74) PatentCentrum Sedlák & Partners s.r.o., Okružní 2824, České Budějovice, České Budějovice 3, 37001
Kruliš Zdeněk Ing., CSc., Praha 5, Stodůlky, CZ		
Habarta Tomáš Ing., Bučovice, CZ		
Ondák Lukáš Ing., Vyškov, Dědice, CZ		
Krontorád Jakub Bc., Brno, Bohunice, CZ		

Seznam majitelů zapsaných užitéch vzorů

(73) Centrum dopravního výzkumu, v. v. i., Brno, Líšeň, CZ	(11) 35421	(51) A 01 P 3/00 (2006.01)	(73) Ústav teoretické a aplikované mechaniky AV ČR, v.v.i., Praha 9, Prosek, CZ	(11) 35414	(51) G 01 N 23/046 (2018.01)
ERC BETON s.r.o., Praha 1, Staré Město, CZ	35422	C 04 B 18/16 (2006.01)	Ústav výzkumu globální změny AV ČR, v. v. i., Brno, Staré Brno, CZ	35425	A 23 L 19/00 (2016.01)
GLACI-AID s.r.o., Brno, Zábřdovice, CZ	35415	A 62 D 1/02 (2006.01)	Výzkumný ústav potravinářský Praha, v.v.i., Praha 10, Hostivař, CZ	35425	A 23 L 19/00 (2016.01)
HESTEGO a.s., Vyškov, Vyškov-Město, CZ	35418	C 08 L 75/04 (2006.01)	Výzkumný ústav živočišné výroby v.v.i., Praha 10, Uhřetíněves, CZ	35424	A 01 K 3/00 (2006.01)
JUTA a.s., Dvůr Králové nad Labem, CZ	35416	B 65 D 88/00 (2006.01)	Gbelec Milan Ing., 841 05 Bratislava, SK	35426	B 62 J 11/00 (2020.01)
Mendelova univerzita v Brně, Brno, Černá Pole, CZ	35425	A 23 L 19/00 (2016.01)	Kořínek Michal, Olomouc, Nové Sady, CZ	35417	A 41 D 27/00 (2006.01)
Pure Food Czechia s.r.o., Praha 2, Vinohrady, CZ	35425	A 23 L 19/00 (2016.01)	Malina Tomáš Ing., Praha 6, Bubeneč, CZ	35419	F 02 D 13/02 (2006.01)
Strojírny Podzimek, s.r.o., Třešť, CZ	35423	E 02 B 7/50 (2006.01)	Marján Jiří Ing., Ph.D., Mladá Boleslav, Mladá Boleslav III, CZ	35413	B 62 K 25/04 (2006.01)
Univerzita Pardubice, Pardubice, Polabiny, CZ	35420	B 01 J 20/34 (2006.01)	Poláček Jaroslav, Jilemnice, CZ	35413	B 62 K 25/04 (2006.01)
Ústav makromolekulární chemie AV ČR, v. v. i., Praha 6, Břevnov, CZ	35418	C 08 L 75/04 (2006.01)			

FG4Q

Zapsané průmyslové vzory - přehled podle čísel zápisu

V období uzávěrky tohoto čísla Věstníku zapsal Úřad průmyslového vlastnictví tyto průmyslové vzory:

(11)	(51)	(11)	(51)	(11)	(51)
37789	12-16	37791	17-03	37793	12-16
37790	25-03	37792	09-02		

FG4Q

Zapsané průmyslové vzory - přehled podle tříd

- (51) **09-02**
- (11) 37792
- (21) 2021-41893
- (22) 15.02.2021
- (15) 16.09.2021
- (54) **Dóza na vyhřáté nápně**
- (28) 1
- (73) Jakubec Radim, Jablonec nad Nisou, CZ
- (72) Jakubec Radim, Jablonec nad Nisou, CZ



1.1



1.2



1.3

-
- (51) **12-16**
 - (11) 37789
 - (21) 2021-41883
 - (22) 29.01.2021
 - (15) 16.09.2021
 - (54) **Součásti automobilu**
 - (28) 19
 - (73) ŠKODA AUTO a.s., Mladá Boleslav, Mladá Boleslav II, CZ
 - (72) Stefani Olivier Heinrich Dipl.-Design, Mladá Boleslav, Mladá Boleslav II, CZ
 - Neuhold Karl Mgr., Mladá Boleslav, Mladá Boleslav II, CZ
 - Pantůček Dalibor, Mladá Boleslav, Mladá Boleslav II, CZ



1.1



1.2



1.5



1.3



1.6



1.4



2.1



2.2



2.5



2.3



2.6



2.4



3.1



3.2



3.3



3.4



3.5



3.6



4.1



4.2



4.3



4.4



4.5



4.6



5.1

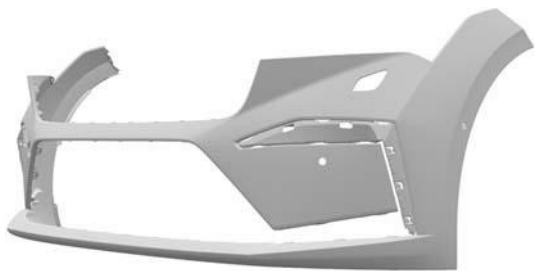

5.2



5.3



5.4



5.5



5.6

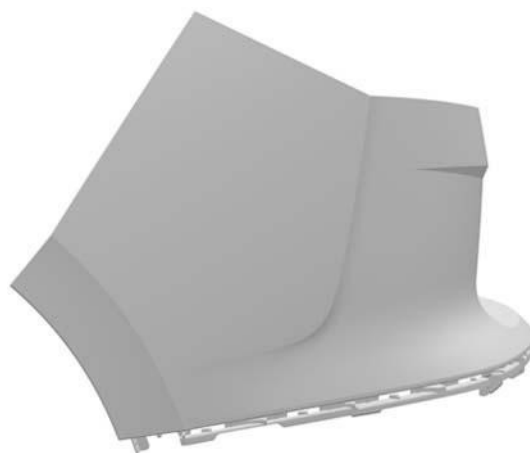

6.1



6.2



6.3

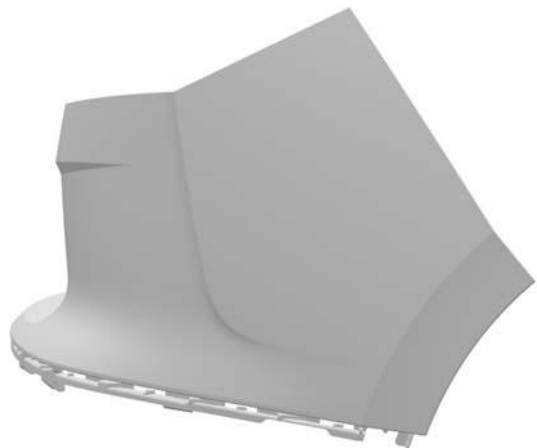

6.4

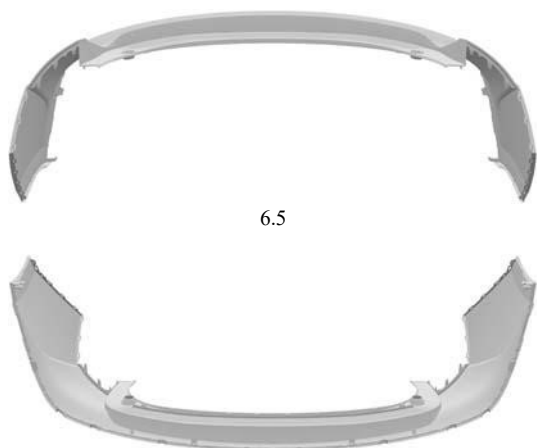

6.5

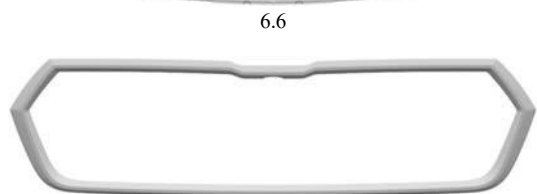

6.6



7.1



7.2



7.3



7.4



7.5



7.6



8.1



8.2



8.3



9.3



8.4



9.4



8.5



9.5



8.6



9.6



9.1



10.1



9.2



10.2



10.3



10.4



10.5

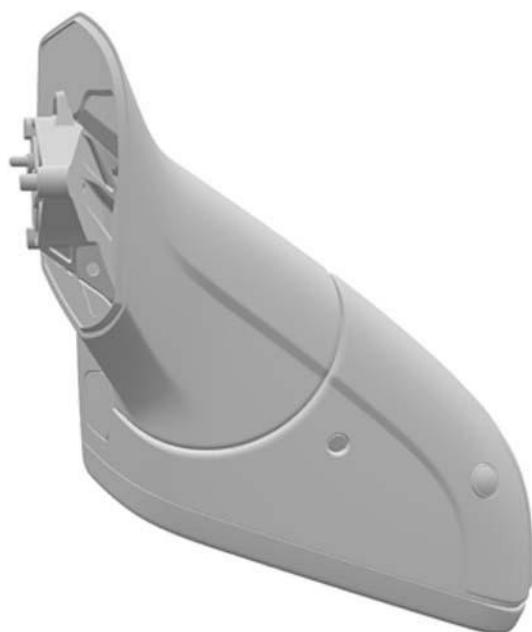

10.6



11.1



11.5



11.2



11.6



11.3



12.1



11.4



12.2



12.3



12.4



12.5



12.6



13.1

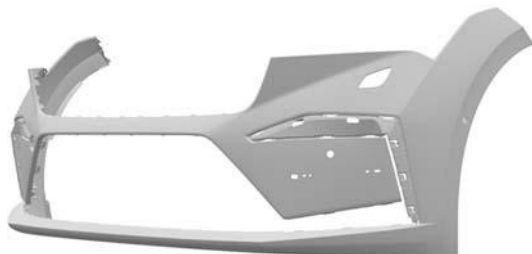

13.2



13.3

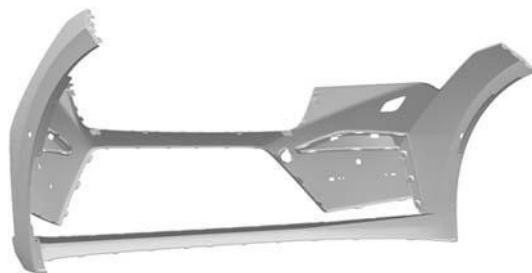

13.4



13.5



14.3



13.6



14.4

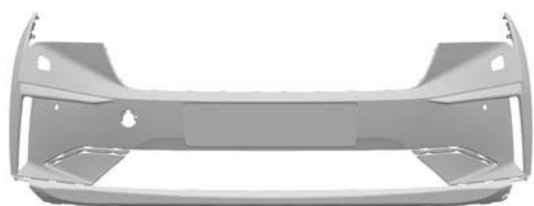

14.1

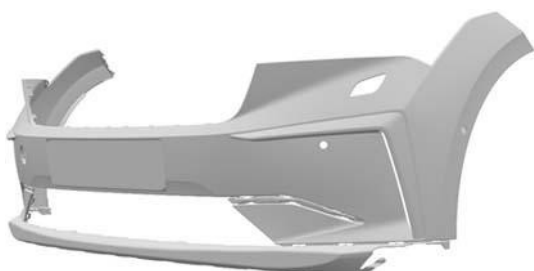

14.2



14.5



14.6



15.1



15.2



15.3



15.4

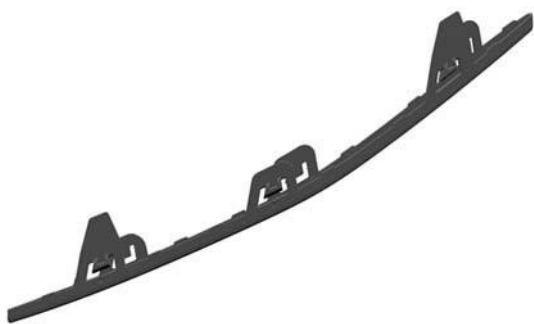

15.5



15.6



16.1



16.2



16.3



16.4



16.5



16.6



17.1



17.2



17.3

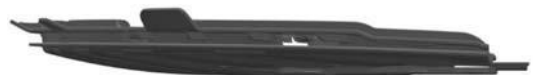

17.4



17.5



17.6



18.1



18.2



18.3



18.4



18.5



18.6

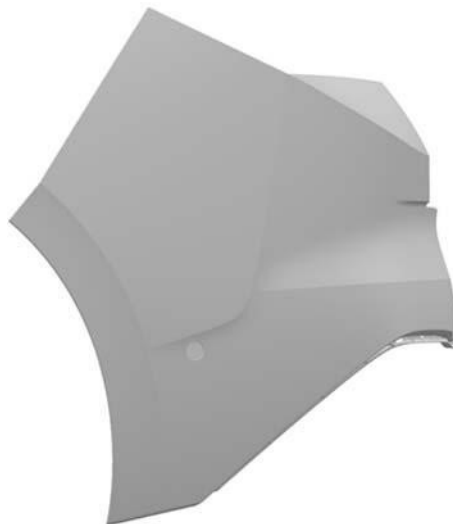

19.1

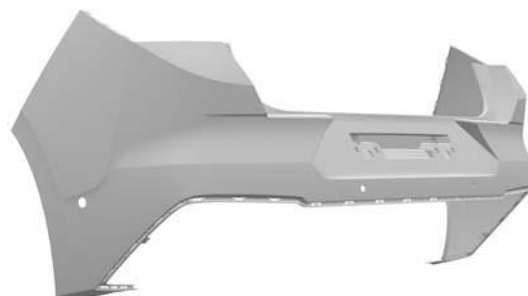

19.2



19.3



19.4

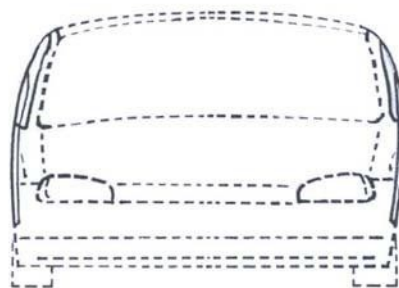
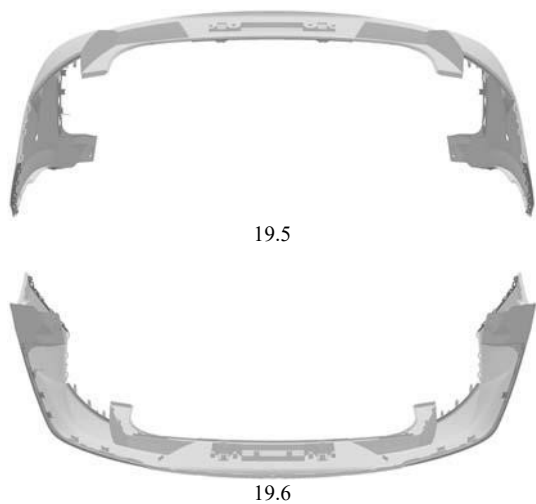

1.3

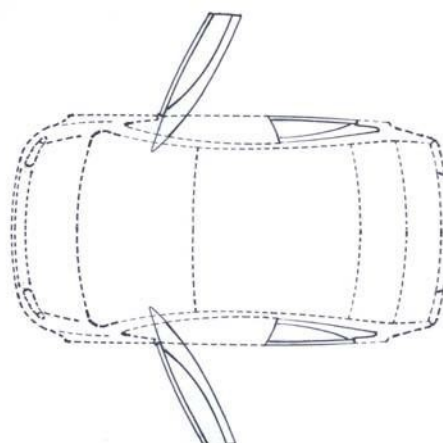

1.4

- (51) 12-16
(11) 37793
(21) 2021-41889
(22) 05.05.2021
(15) 16.09.2021
(54) **Dveře automobilu**
(28) 1
(73) Škrabánek Milan, Ořech, CZ
(72) Škrabánek Milan, Ořech, CZ

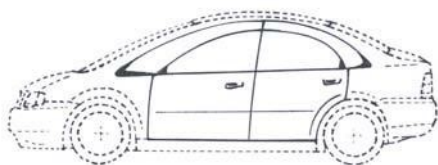

1.1

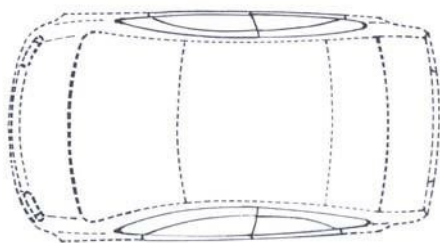

1.2

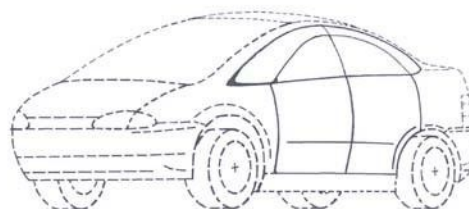

1.5

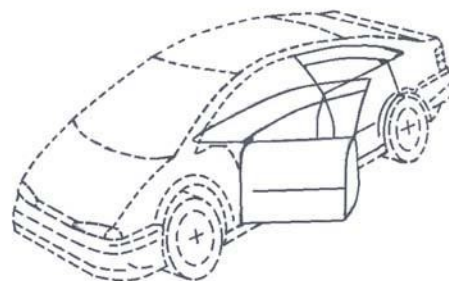

1.6

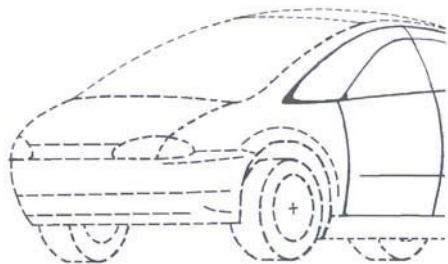

1.7

-
- (51) **17-03**
(11) 37791
(21) 2020-41835
(22) 14.12.2020
(15) 16.09.2021
(54) **Kytara-upravený ozvučný otvor**
(28) 1
(73) Musil Lukáš Bc., Prostiboř, CZ
(72) Musil Lukáš Bc., Prostiboř, CZ



1.3



1.1



1.4



1.5



1.2



1.6

(51) 25-03

(11) 37790

(21) 2021-41896

(22) 18.02.2021

(15) 16.09.2021

(54) Zahradní domky, přesahy střeh, garáže, garážové stání, wellness, sauny, fitness, pergola, party domek, letní kuchyně, kotec, vrátnice, modulové domy

(28) 50

(73) Toman Petr JUDr., Plzeň, CZ

Janout Ondřej Ing., Plzeň, Újezd, CZ

(72) Toman Petr JUDr., Plzeň, CZ

Janout Ondřej Ing., Plzeň, Újezd, CZ

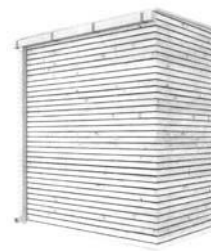

1.4

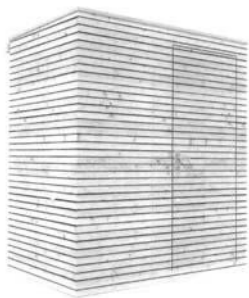

1.1



2.1

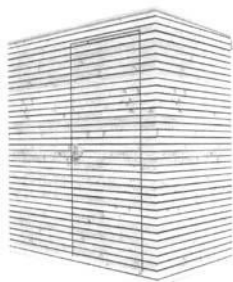

1.2



2.2

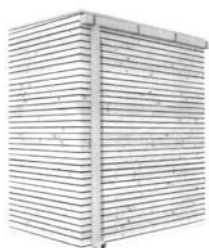

1.3



2.3



2.4

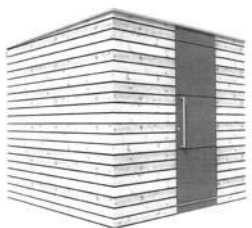

3.1

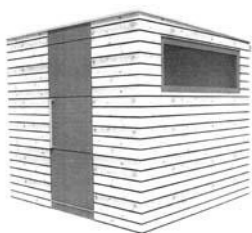

3.2



3.3

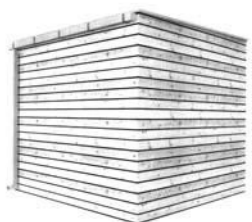

3.4



4.1

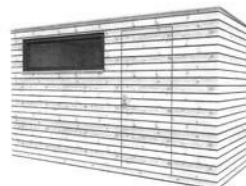

4.2

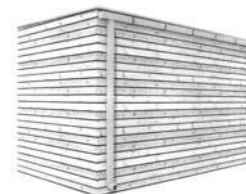

4.3

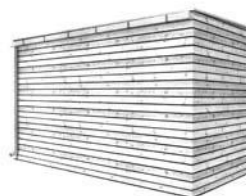

4.4



5.1

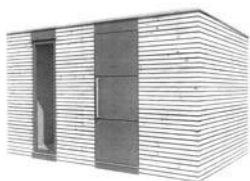

5.2



6.4



5.3



7.1



5.4



7.2



6.1



7.3



6.2

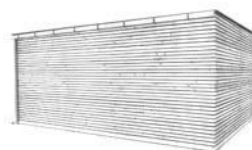

7.4

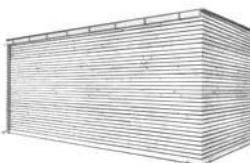

6.3



8.1



8.2

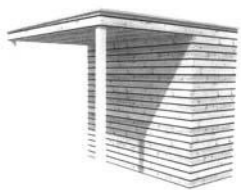

9.1



9.2



10.1

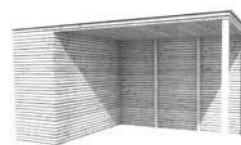

10.2



11.1



11.2



11.3



11.4

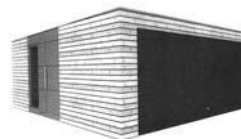

12.1

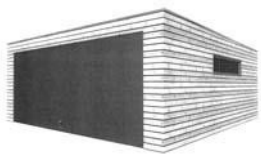

12.2



12.3

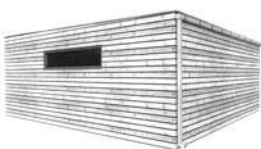

12.4



13.1



13.2



13.3



13.4



14.1

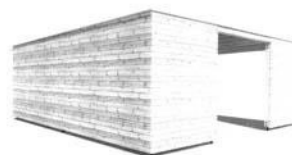

14.2



14.3



14.4



15.1

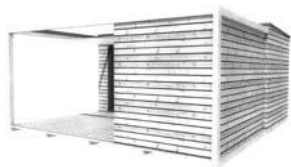

15.2

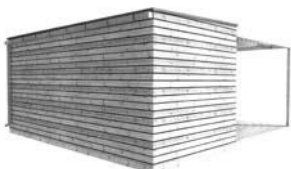

15.3



15.4



16.1



16.2



16.3

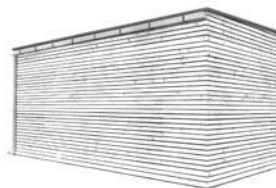

16.4

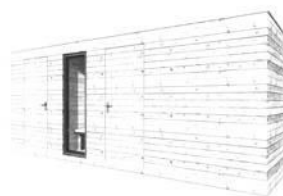

17.1

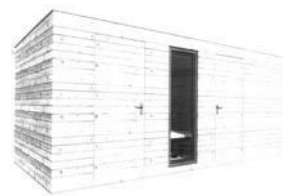

17.2

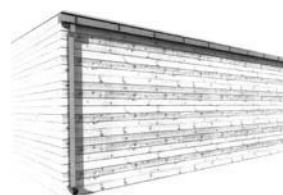

17.3

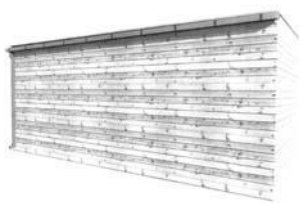

17.4



18.1



18.2

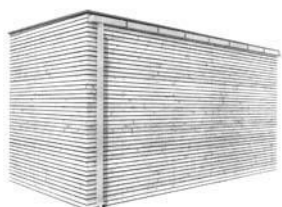

18.3

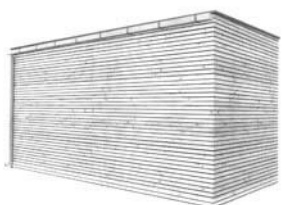

18.4

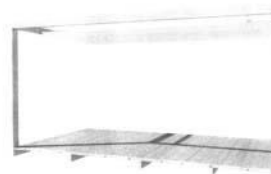

19.1

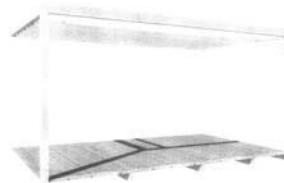

19.2

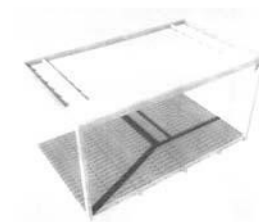

19.3



20.1



20.2

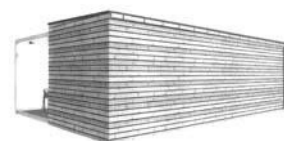

20.3

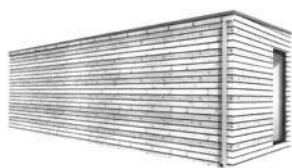

20.4

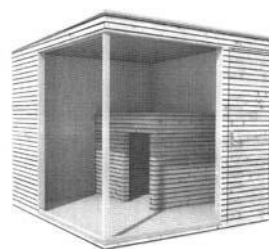

22.1



21.1

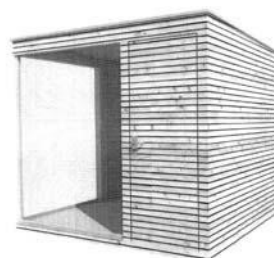

22.2

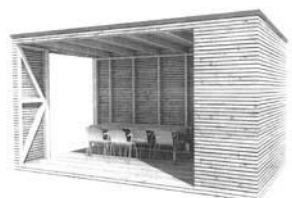

21.2

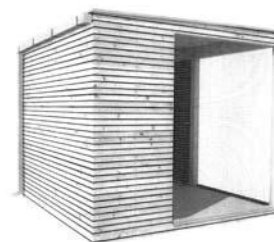

22.3

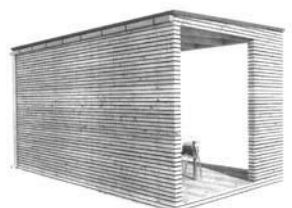

21.3



22.4



21.4



23.1



23.2



23.3



23.4



24.1

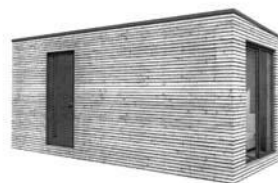

24.2

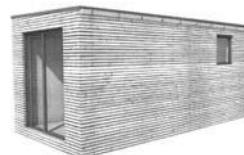

24.3



24.4



25.1



25.2



25.3



25.4



26.1



26.2



26.3



26.4



27.1



27.2



27.3



27.4



28.1



28.2



28.3



28.4

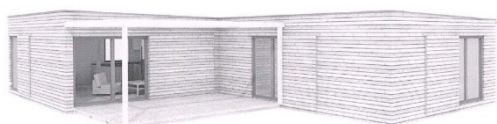

29.1

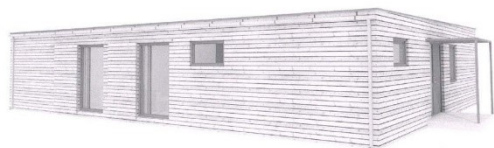

29.2

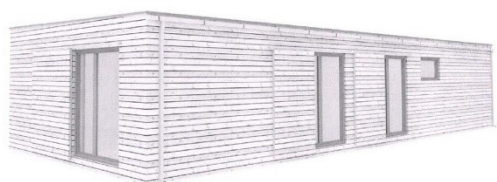

29.3

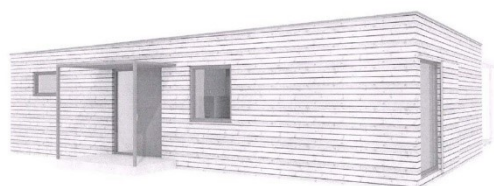

29.4

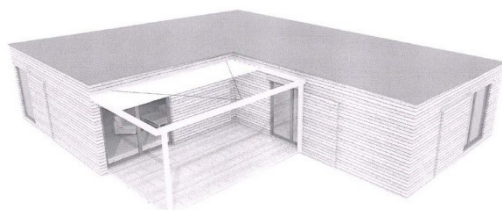

29.5

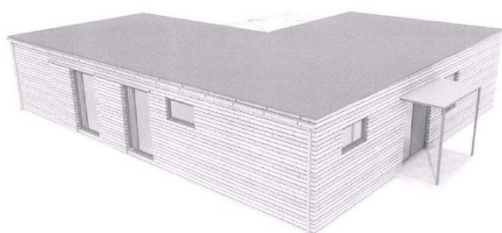

29.6

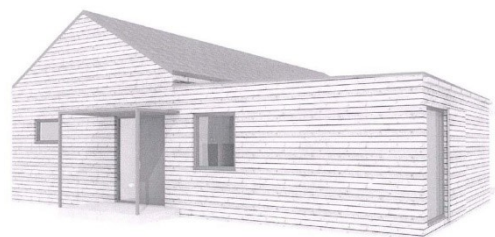

30.1

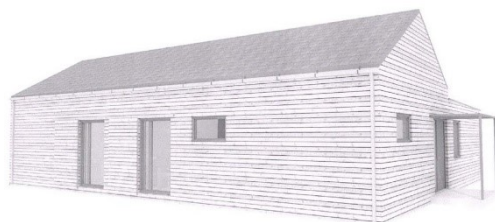

30.2

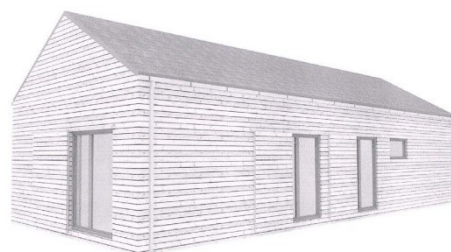

30.3

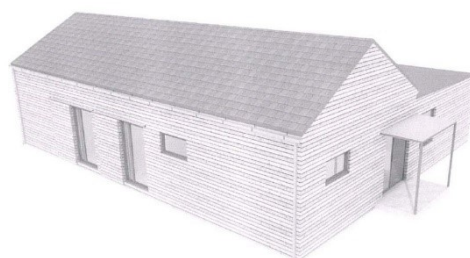

30.4

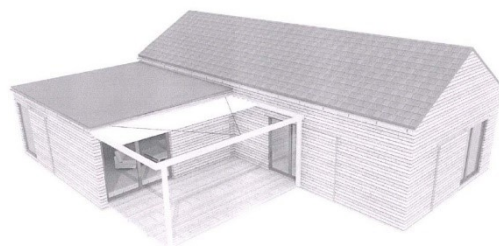

30.5

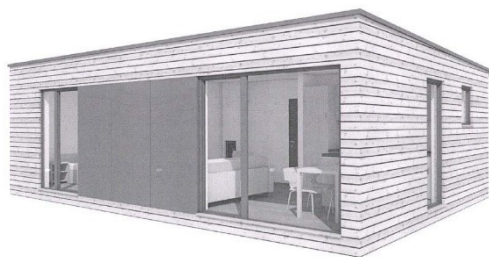

31.1

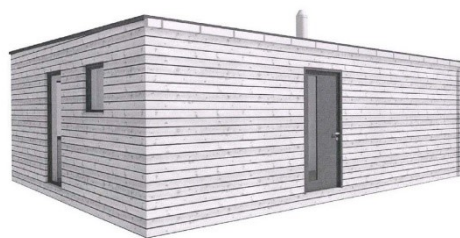

31.6

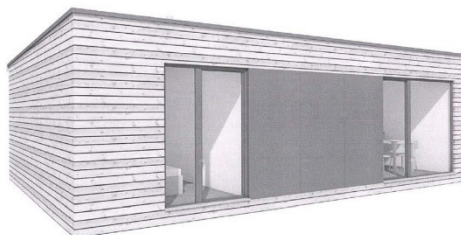

31.2

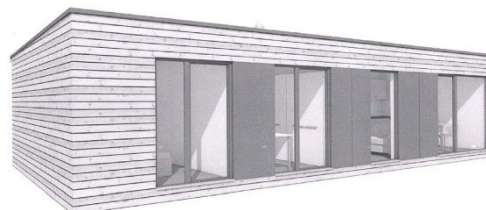

32.1

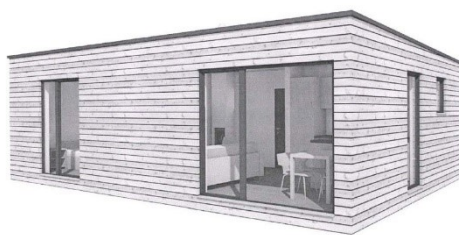

31.3

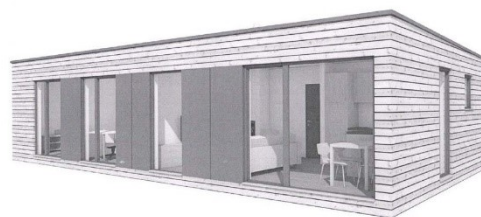

32.2

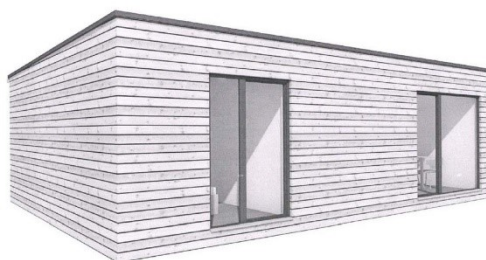

31.4

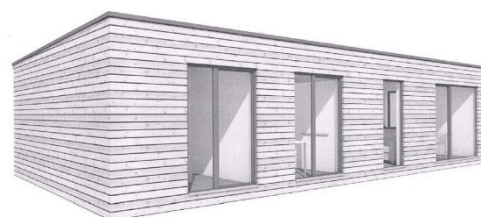

32.3

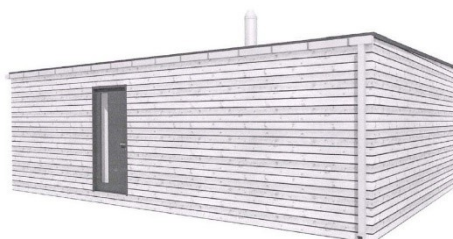

31.5

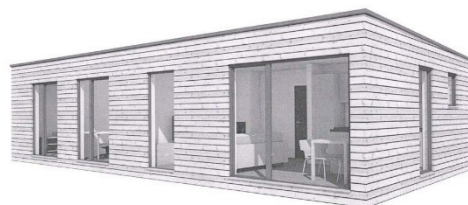

32.4

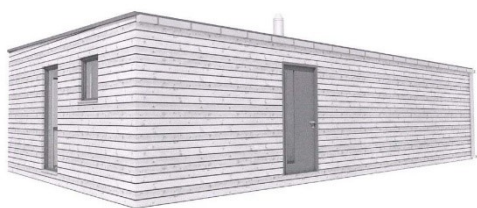

32.5



33.4

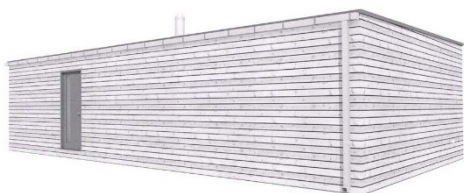

32.6

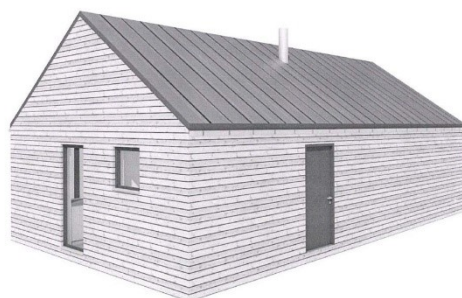

33.5

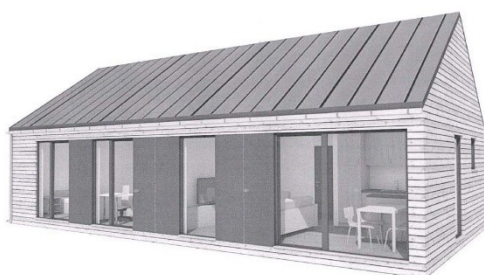

33.1

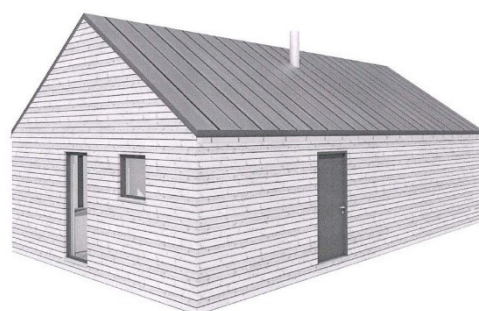

33.6

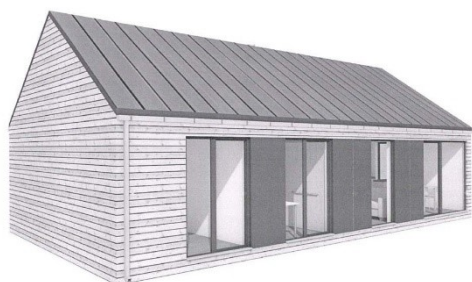

33.2

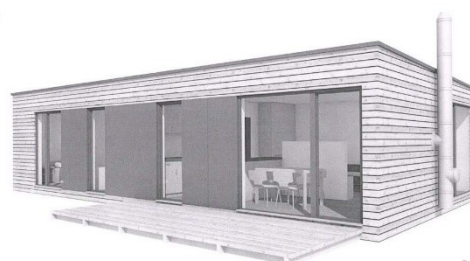

34.1



33.3

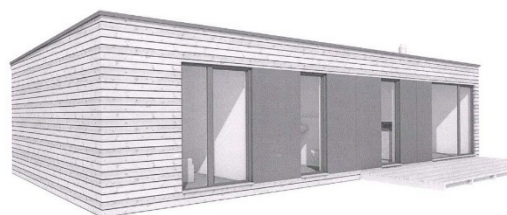

34.2



34.3



35.2

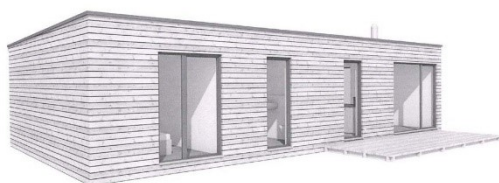

34.4

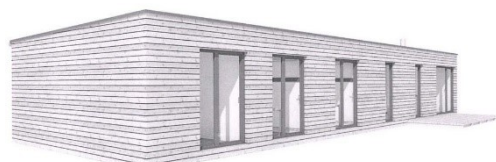

35.3

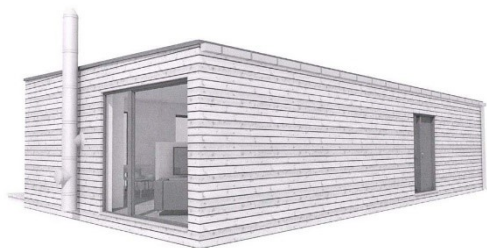

34.5

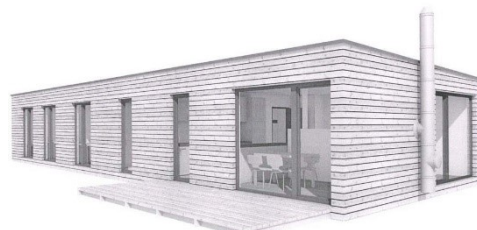

35.4

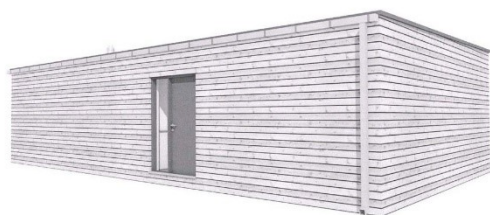

34.6

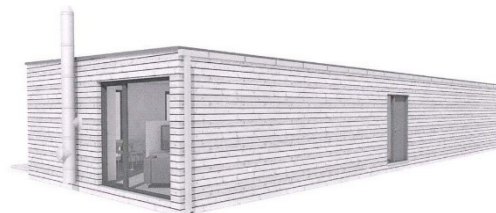

35.5

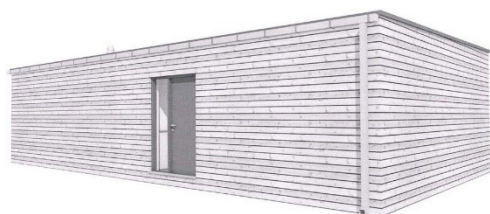

35.1

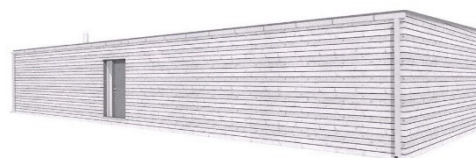

35.6



36.1



36.2

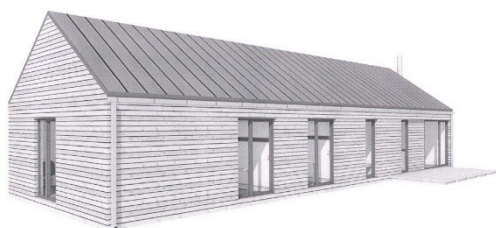

36.3



36.4

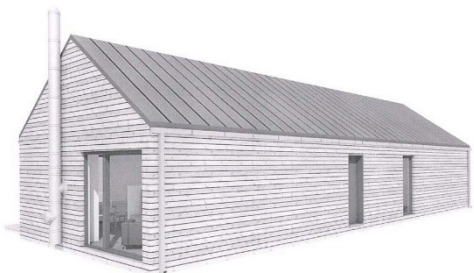

36.5

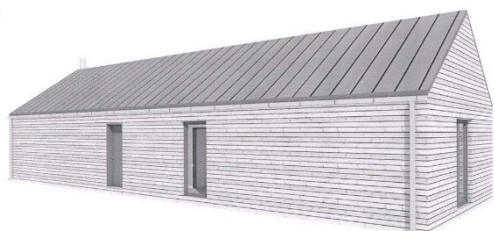

36.6

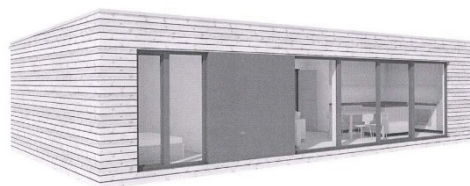

37.1

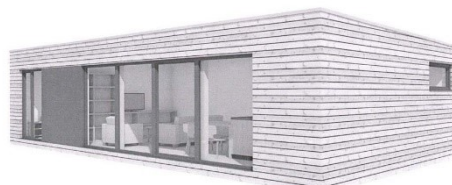

37.2

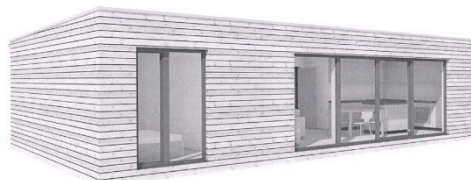

37.3

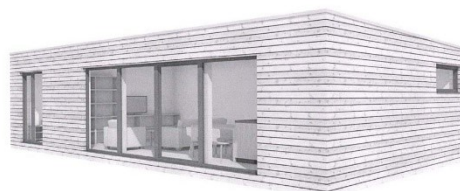

37.4

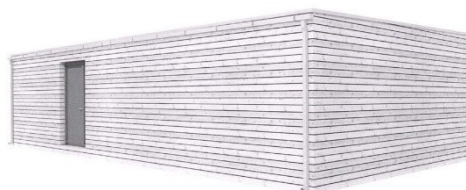

37.5



37.6

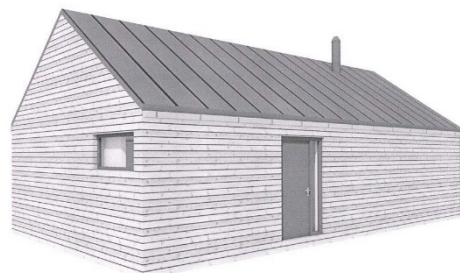

38.5

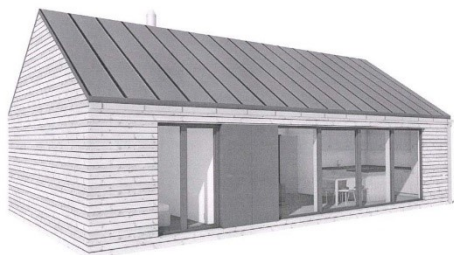

38.1

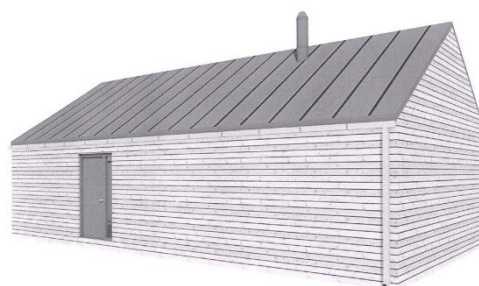

38.6

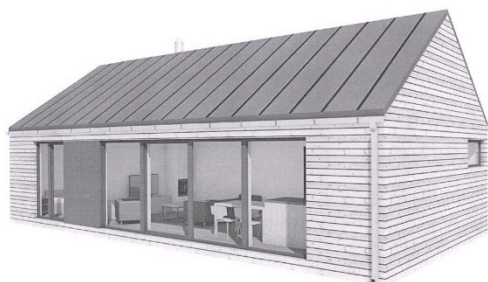

38.2

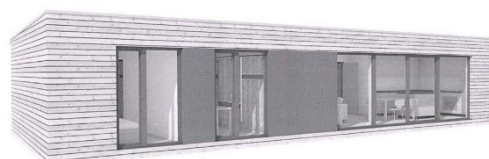

39.1



38.3

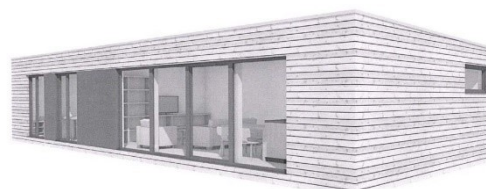

39.2

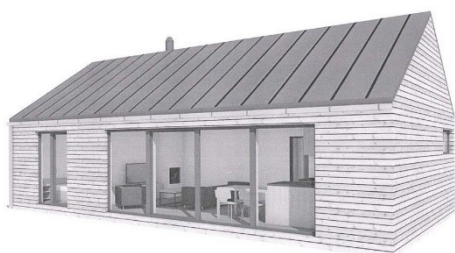

38.4

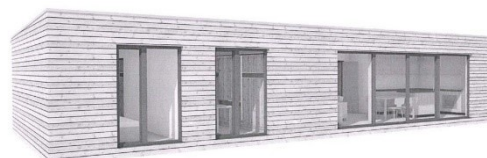

39.3

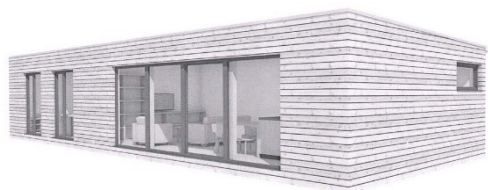

39.4

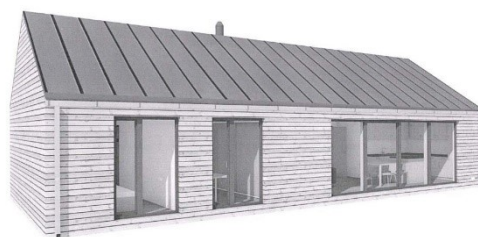

40.3

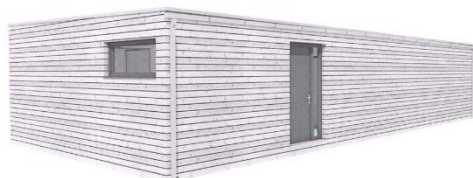

39.5

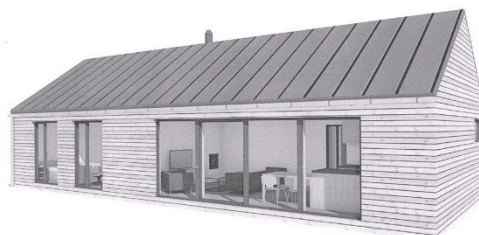

40.4

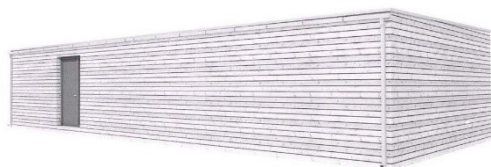

39.6

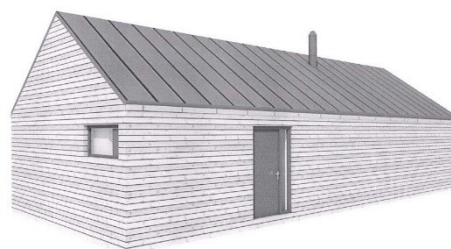

40.5

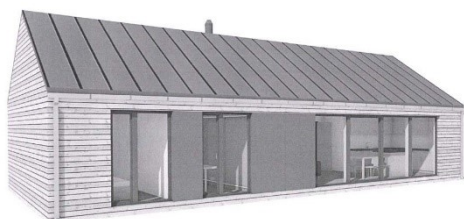

40.1

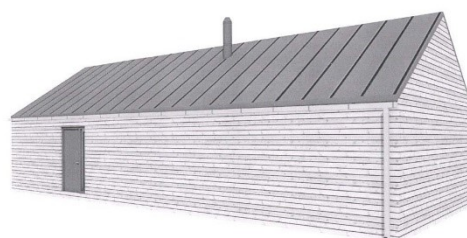

40.6

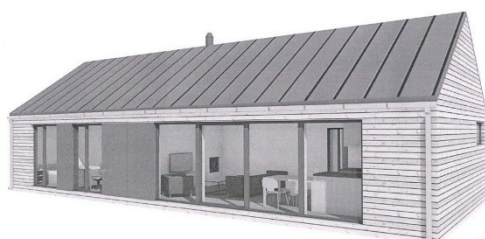

40.2

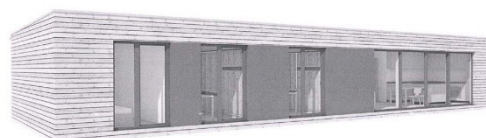

41.1

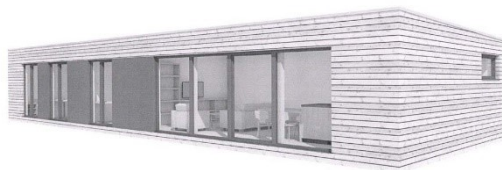

41.2

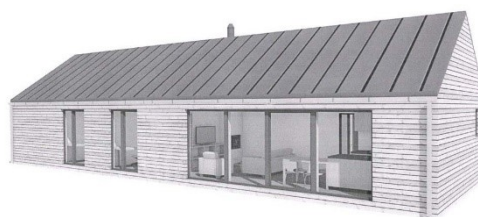

42.2

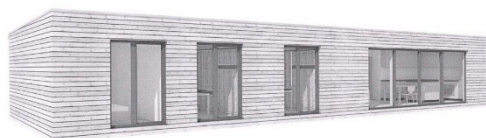

41.3



42.3

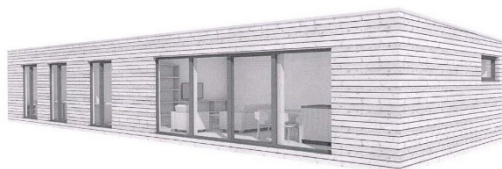

41.4

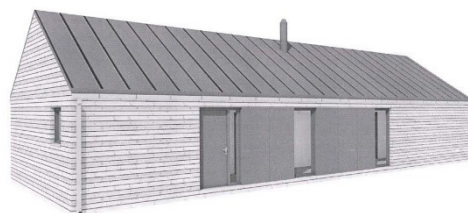

42.4

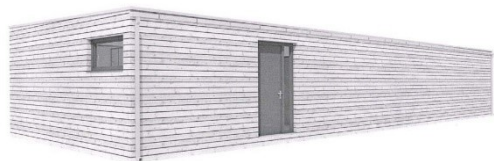

41.5



42.5

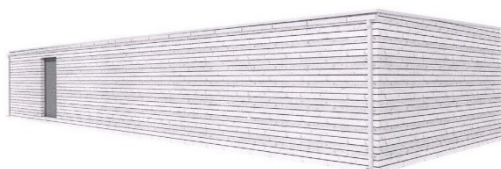

41.6



42.1



42.6



43.1

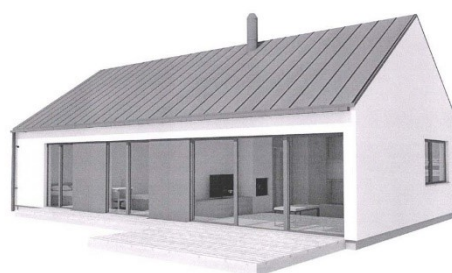

44.2

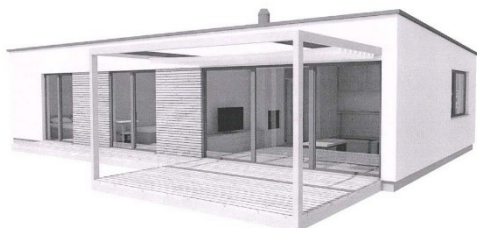

43.2



44.3

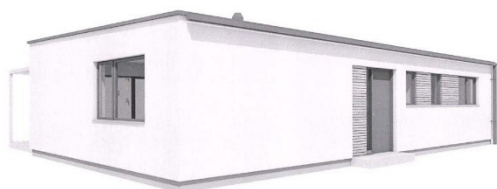

43.3



44.4

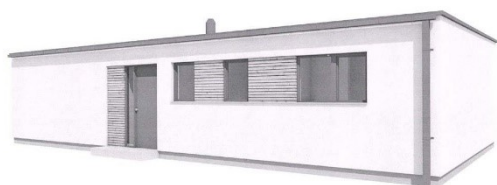

43.4

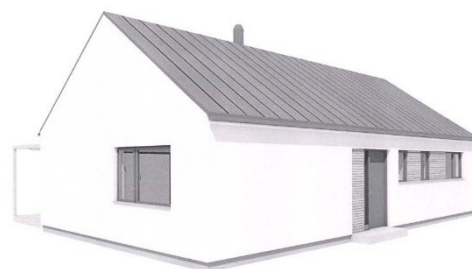

44.5

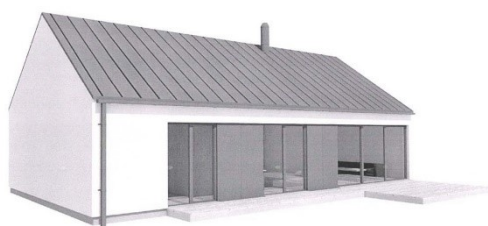

44.1



44.6

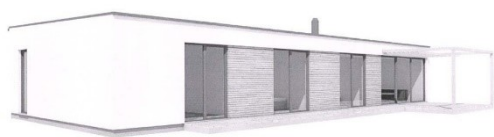

45.1

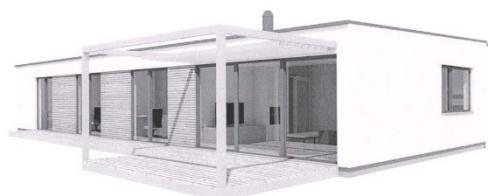

45.2

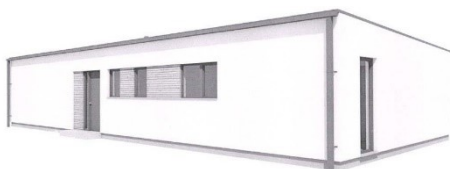

45.3

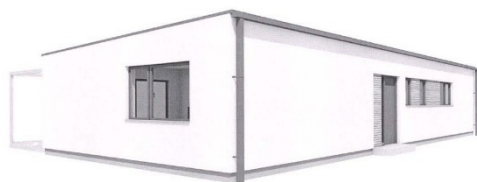

45.4

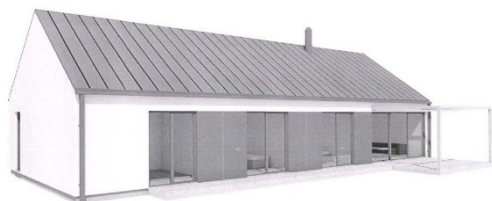

46.1



46.2



46.3

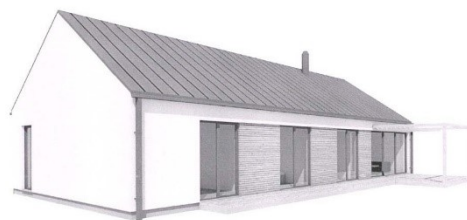

46.4

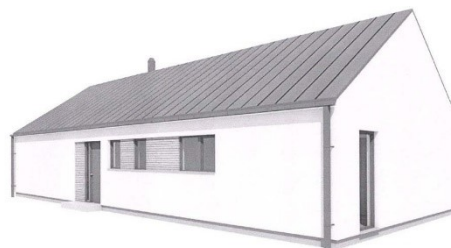

46.5

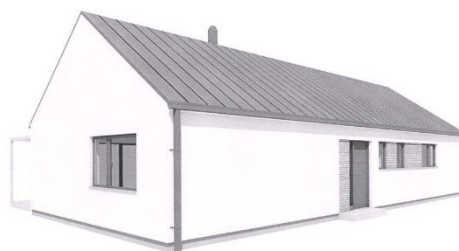

46.6

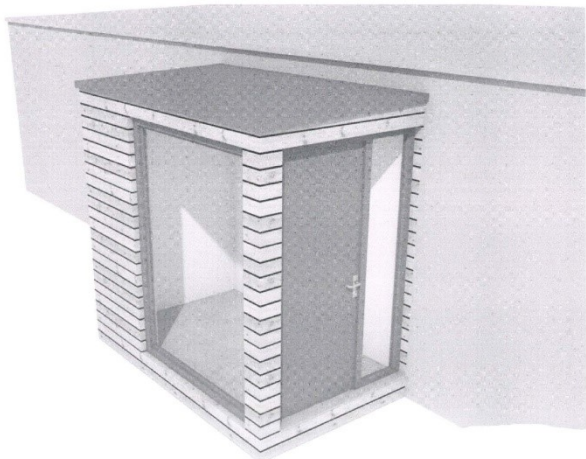

47.1

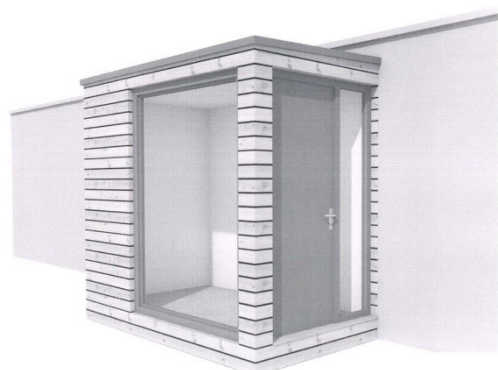

47.2

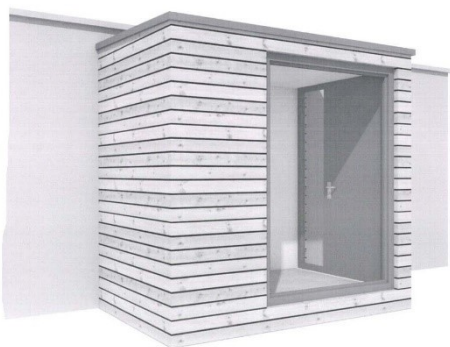

47.3

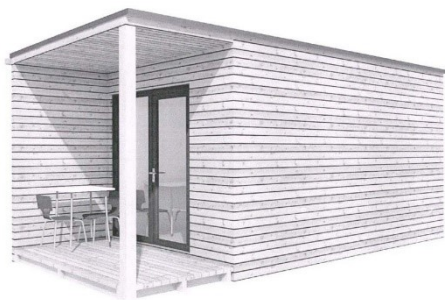

48.1

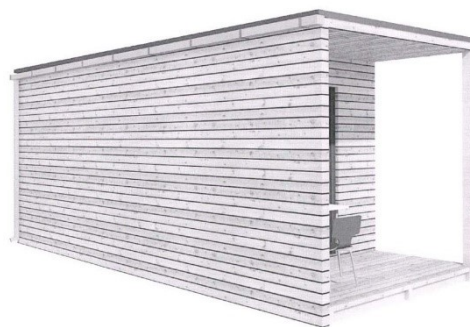

48.2

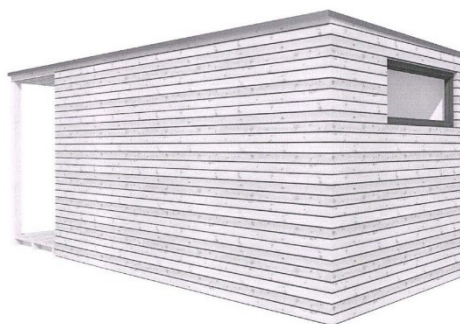

48.3

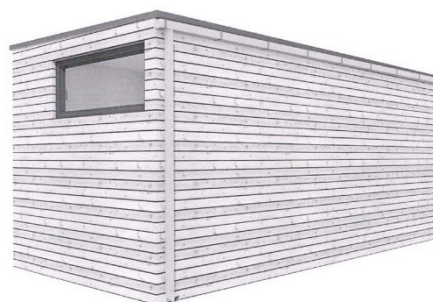

48.4



49.1



49.2

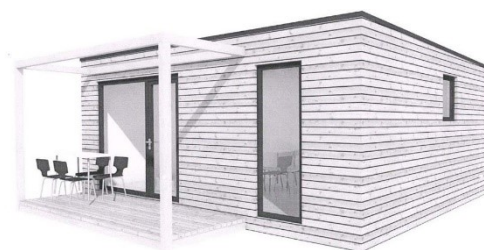

50.1



49.3

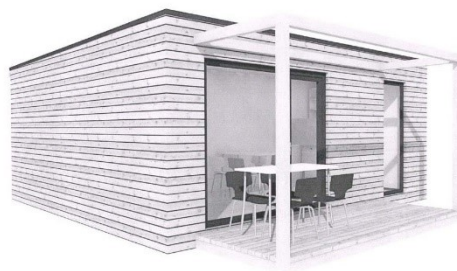

50.2

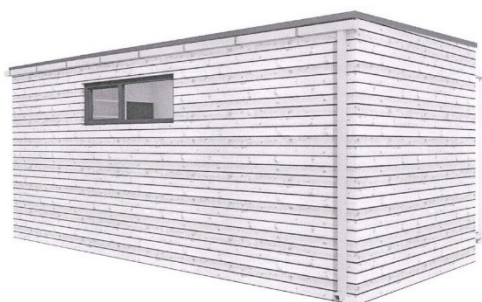

49.4

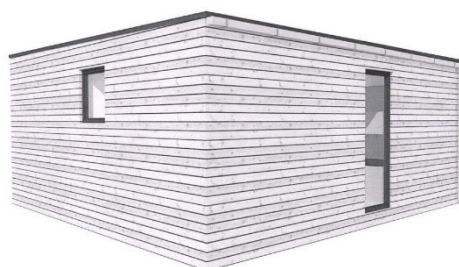

50.3

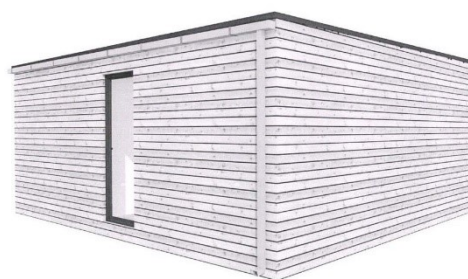

50.4

Seznam vlastníků zapsaných průmyslových vzorů

(73)	(11)	(51)	(73)	(11)	(51)
Jakubec Radim, Jablonec nad Nisou, CZ	37792	09-02	ŠKODA AUTO a.s., Mladá Boleslav, Mladá Boleslav II, CZ	37789	12-16
Janout Ondřej Ing., Plzeň, Újezd, CZ	37790	25-03	Škrabánek Milan, Ořech, CZ	37793	12-16
Musil Lukáš Bc., Prostiboř, CZ	37791	17-03			
Toman Petr JUDr., Plzeň, CZ	37790	25-03			

Úřední rozhodnutí a oznámení

MK4A, MK4F

Zánik patentů a autorských osvědčení uplynutím doby platnosti

(11)	(21)	Int.Cl/(51)	(11)	(21)	Int.Cl/(51)
299938	2003-779	8/B32B 17/10	303134	2003-1124	8/A61K 9/00

MM4A, MM4F

Zániky patentů a autorských osvědčení pro nezaplacení udržovacích poplatků

(11)	(21)	Int.Cl/(51)	(11)	(21)	Int.Cl/(51)
301283	2004-719	8/A61K 31/4025	307087	2017-139	8/B22C 1/04
301909	2003-2490	8/F41H 1/02	307338	2017-130	8/E01C 11/22
302508	2010-160	8/G01N 33/24	307786	2018-110	8/F41A 3/42
305406	2014-134	8/C12G 1/00	308045	2008-543	8/B21B 1/02
305553	2007-692	8/B32B 5/08	308579	2014-466	8/B64C 29/00
305889	2015-154	8/G01B 11/16	308585	2018-155	8/B63H 9/04
306634	2012-165	8/F22D 1/00			

MK1K

Zániky užitných vzorů uplynutím doby platnosti

(11)	(21)	(51)	(11)	(21)	(51)		
22812	2011-24845	B64G 1/22	(2006.01)	27142	2014-29263	E03F 1/00	(2006.01)
22813	2011-24846	B64G 1/22	(2006.01)	27641	2013-27630	C11D 3/22	(2006.01)
23167	2011-24853	E21D 11/28	(2006.01)	30539	2017-33434	A47B 11/00	(2006.01)
23168	2011-24856	G01J 1/04	(2006.01)	30560	2017-33418	E04G 1/32	(2006.01)
23170	2011-24861	E21D 11/28	(2006.01)	30576	2017-33423	B60J 11/04	(2006.01)
23194	2011-24862	E05B 47/00	(2006.01)	30602	2017-33436	B60L 8/00	(2006.01)
23197	2011-24875	E21D 11/28	(2006.01)	30625	2017-33439	B61F 3/04	(2006.01)
23509	2011-24844	B61D 19/02	(2006.01)	30805	2017-33422	B44C 5/04	(2006.01)
26759	2014-29244	G08G 1/09	(2006.01)	30806	2017-33432	G09F 3/00	(2006.01)
26896	2014-29249	G06Q 50/30	(2012.01)	30839	2017-33421	E01D 19/06	(2006.01)
26922	2014-29254	A23L 1/08	(2006.01)	30840	2017-33427	A44C 17/02	(2006.01)
26963	2014-29259	F16C 33/10	(2006.01)	31022	2017-33426	B23Q 3/06	(2006.01)
27026	2014-29248	A61F 2/38	(2006.01)	31045	2017-33425	B21D 19/08	(2006.01)
27140	2014-29237	C04B 28/18	(2006.01)				

MK4Q

Zániky práva ze zapsaných průmyslových vzorů uplynutím doby ochrany

(11)	(21)	Int.Cl/(51)	(11)	(21)	Int.Cl/(51)
27199	1996-29528	6/21-01	35602	2011-38565	9/19-06
27202	1996-29547	10/21-01	36728	2016-40536	10/21-01
27203	1996-29557	6/31-00	36729	2016-40537	10/21-01
27209	1996-29548	6/21-01	36803	2015-40490	10/07-01
27210	1996-29549	6/21-01	36805	2016-40495	10/06-04
27211	1996-29550	10/21-01	36826	2016-40528	10/10-01
27212	1996-29552	6/21-01	36827	2016-40535	10/09-03
27265	1996-29532	10/21-01	37021	2016-40529	10/24-04
27269	1996-29551	6/21-01	37022	2016-40542	10/06-03
27288	1996-29543	6/21-01	37023	2016-40546	10/19-08
33735	2006-36631	10/25-03	37029	2016-40541	10/25-01
35572	2011-38580	9/19-03			

Zápisy licenčních smluv do patentového rejstříku pro nabyvatele

- | | |
|---|---|
| (11) 305517 | (11) 307090 |
| (73) Výzkumný ústav meliorací a ochrany půdy, v.v.i., Praha 5 - Zbraslav, CZ
Nabyvatel: ADCIS s.r.o., Bohdanečská 280, Pardubice, Trnová, 53009, CZ
Druh licence: výlučná
Datum uzavření smlouvy: 23.08.2021
Datum zápisu smlouvy: 21.09.2021 | (73) Výzkumný ústav meliorací a ochrany půdy, v.v.i., Praha 5 - Zbraslav, CZ
Nabyvatel: ADCIS s.r.o., Bohdanečská 280, Pardubice, Trnová, 53009, CZ
Druh licence: výlučná
Datum uzavření smlouvy: 23.08.2021
Datum zápisu smlouvy: 21.09.2021 |

ND1K

První prodloužení doby platnosti užitečných vzorů

- | | |
|---|---|
| (51) C10L 5/44 (2006.01) | (51) H05K 9/00 (2006.01) |
| C10L 5/46 (2006.01) | D04H 1/00 (2006.01) |
| C10L 5/48 (2006.01) | (11) 31290 |
| (11) 30595 | (21) 2017-34209 |
| (21) 2017-33488 | (22) 13.10.2017 |
| (22) 09.03.2017 | (73) Technická univerzita v Liberci, Liberec, Liberec I-Staré Město, CZ |
| (73) LYBRA s.r.o., Nitra, SK | Večerník s.r.o., Pěnčín, CZ |
| (54) Směs na výrobu pelet na bázi směsi rostlinné biomasy a odpadových kalů a aditiv | (54) Textilie pro ochranu elektronických nosičů informací |
| (51) A23L 25/00 (2016.01) | (51) B61F 3/10 (2006.01) |
| A23L 27/00 (2016.01) | B61F 3/06 (2006.01) |
| (11) 31124 | B61F 5/16 (2006.01) |
| (21) 2017-34115 | (11) 31311 |
| (22) 18.09.2017 | (21) 2017-34088 |
| (73) HEINZ FOOD a.s., Fulnek, CZ | (22) 07.09.2017 |
| (54) Čekanko-arašídový krém | (73) CZ LOKO, a.s., Česká Třebová, CZ |
| (51) E01C 7/26 (2006.01) | (54) Třínápravový podvozek lokomotivy |
| (11) 31127 | (51) B60R 7/06 (2006.01) |
| (21) 2017-34142 | B60R 7/08 (2006.01) |
| (22) 25.09.2017 | (11) 31348 |
| (73) ING & PARTNERS s.r.o., Praha 10, Vinohrady, CZ | (21) 2017-34186 |
| (54) Asfaltová stavební kompozice | (22) 09.10.2017 |
| (51) E21D 11/28 (2006.01) | (73) ŠKODA AUTO a.s., Mladá Boleslav, Mladá Boleslav II, CZ |
| E21D 11/18 (2006.01) | (54) Háček na středovou konzolu s funkcí uložení karet |
| (11) 31147 | (51) G01N 3/04 (2006.01) |
| (21) 2017-34098 | G01N 3/08 (2006.01) |
| (22) 12.09.2017 | (11) 31349 |
| (73) MARKAGRO s.r.o., Frýdek - Místek, CZ | (21) 2017-34190 |
| (54) Rozpínka důlní trubková | (22) 09.10.2017 |
| (51) F23L 17/02 (2006.01) | (73) České vysoké učení technické v Praze, Praha 6, Dejvice, CZ |
| (11) 31183 | VALEŠ comp. s.r.o., Světlá pod Ještědem, CZ |
| (21) 2017-34103 | (54) Zkušební přípravky ke zkoušení desek izolantu vnějších tepelně izolačních kompozitních systémů |
| (22) 13.09.2017 | (51) A01N 25/34 (2006.01) |
| (73) ALMEVA AG, Bischofszell, CH | A01N 25/10 (2006.01) |
| (54) Kominový nástavec | C05G 5/00 (2006.01) |
| (51) G01B 11/06 (2006.01) | C05G 3/40 (2020.01) |
| (11) 31236 | C05G 5/16 (2020.01) |
| (21) 2017-34110 | (11) 31457 |
| (22) 17.09.2017 | (21) 2017-34237 |
| (73) Vysoká škola báňská - Technická univerzita Ostrava, Ostrava - Poruba, CZ | (22) 20.10.2017 |
| (54) Zařízení k provádění měření tlouštěk stěn rotačních skořepin krivkového profilu s plovoucí tloušťkou | (73) INVOS, spol. s r. o., Svárov, CZ |
| (51) A61B 5/107 (2006.01) | Univerzita Palackého v Olomouci, Olomouc, CZ |
| (11) 31252 | (54) Pěstební fólie s postupným uvolňováním bioaktivních látek |
| (21) 2017-34231 | (51) C02F 1/42 (2006.01) |
| (22) 19.10.2017 | C02F 1/58 (2006.01) |
| (73) Vysoká škola báňská - Technická univerzita Ostrava, Ostrava, Poruba, CZ | C02F 1/28 (2006.01) |
| ING corporation, spol. s r.o., Frýdlant nad Ostravicí, Frýdlant, CZ | C02F 101/12 (2006.01) |
| (54) Zařízení pro bezkontaktní měření krátkých vzdáleností | (11) 31516 |
| | (21) 2017-34102 |
| | (22) 13.09.2017 |
| | (73) KUNST, spol. s r.o., Hranice, Hranice I - Město, CZ |
| | Sigmaint spol. s r.o., Praha 1, Nové Město, CZ |
| | Vysoká škola chemicko - technologická v Praze, Praha 6, Dejvice, CZ |
| | Vysoké učení technické v Brně, Brno, CZ |
| | (54) Zařízení pro získávání nutrientů, zejména fosforu, z odpadních vod |

- | | |
|--|---|
| (51) E06B 9/17 (2006.01) | (51) A62B 23/06 (2006.01) |
| E06B 9/323 (2006.01) | (11) 31669 |
| E06B 9/322 (2006.01) | (21) 2017-34184 |
| (11) 31543 | (22) 06.10.2017 |
| (21) 2017-34113 | (73) Nanologix corporation s. r. o., Český Jiřetín, CZ |
| (22) 18.09.2017 | (54) Vyměnitelný filtr pro osobní ochranu dýchacích cest, a maska nebo polomaska opatřená tímto vyměnitelným filtrem |
| (73) ISOTRA a.s., Opava, Předměstí, CZ | |
| (54) Výztužný člen horního nosného profilu pro uložení pohonného mechanismu ovládání žaluzií | (51) E04C 3/26 (2006.01) |
| | (11) 31735 |
| (51) A41C 3/10 (2006.01) | (21) 2018-34577 |
| (11) 31570 | (22) 12.01.2018 |
| (21) 2017-34187 | (73) EUROVIA CS, a.s., Praha 1, Nové Město, CZ |
| (22) 09.10.2017 | (54) Prefabrikovaný nosník pro sphažené betonové mostní konstrukce |
| (73) Pavelková Lucie, Cheb, CZ | |
| (54) Podprsenka | (51) E06B 9/13 (2006.01) |
| | E06B 5/16 (2006.01) |
| (51) C08F 20/56 (2006.01) | A62C 2/06 (2006.01) |
| C08F 20/54 (2006.01) | (11) 31983 |
| A61K 47/32 (2006.01) | (21) 2017-34241 |
| (11) 31571 | (22) 23.10.2017 |
| (21) 2017-34270 | (73) JaP - Jacina, s.r.o., Mnichovo Hradiště, CZ |
| (22) 30.10.2017 | (54) Lamela pro lamelová protipožární vrata nebo lamelovou protipožární příčku, lamelová protipožární vrata a lamelová protipožární příčka opatřená takovými lamelami |
| (73) LOS DEGUA LIMITED, ink.HK 2309372, HK, Hong Kong, CN | |
| (54) Hydrofilní polyamidový biokompatibilní gel | (51) F24H 9/12 (2006.01) |
| (51) F01K 17/00 (2006.01) | F28F 9/26 (2006.01) |
| F01K 9/02 (2006.01) | (11) 32005 |
| F01D 25/32 (2006.01) | (21) 2018-34770 |
| (11) 31622 | (22) 12.03.2018 |
| (21) 2017-34063 | (73) KORADO, a.s., Česká Třebová, CZ |
| (22) 01.09.2017 | (54) Univerzální otopné těleso |
| (73) Doosan Škoda Power s.r.o., Plzeň, Jižní Předměstí, CZ | |
| (54) Zapojení vedení komínkové páry v turbosoustrojích | (51) B65F 1/14 (2006.01) |
| (51) A61G 5/02 (2006.01) | B65F 9/00 (2006.01) |
| A61G 5/12 (2006.01) | (11) 32027 |
| (11) 31631 | (21) 2017-34010 |
| (21) 2017-34390 | (22) 10.08.2017 |
| (22) 27.11.2017 | (73) CleverPower a.s., Praha 7, Holešovice, CZ |
| (73) SITIN LAB s.r.o., Zdechovice, CZ | (54) Koš pro lisování odpadků |
| (54) Zádová opěrka invalidního vozíku | (51) E02B 11/00 (2006.01) |
| (51) C12Q 1/68 (2018.01) | G09F 3/00 (2006.01) |
| C12Q 1/6876 (2018.01) | (11) 32263 |
| C12Q 1/6844 (2018.01) | (21) 2017-34258 |
| C12Q 1/686 (2018.01) | (22) 26.10.2017 |
| C12Q 1/6881 (2018.01) | (73) Výzkumný ústav meliorací a ochrany půdy, v. v. i., Praha 5 - Zbraslav, CZ |
| C12N 15/11 (2006.01) | (54) Zařízení pro signalizační značení výstří drenážních systémů v terénu |
| C12N 9/16 (2006.01) | (51) G05B 11/42 (2006.01) |
| (11) 31641 | (11) 35192 |
| (21) 2017-34073 | (21) 2021-38816 |
| (22) 05.09.2017 | (22) 02.02.2018 |
| (73) Výzkumný ústav rostlinné výroby, v. v. i., Praha 6, Ruzyně, CZ | (73) ME Europe s.r.o., Praha 4- Podolí, CZ |
| (54) Reakční směs pro detekci variability DNA u konopí setého pomocí PCR | (54) Zařízení k regulaci vytápění v závislosti na rozdílu teplot topného média v objektu |
| (51) B25J 9/02 (2006.01) | |
| B25J 9/06 (2006.01) | |
| (11) 31644 | |
| (21) 2017-34141 | |
| (22) 25.09.2017 | |
| (73) INOMECH s.r.o., Tábor, CZ | |
| (54) Robotizované pracoviště pro manipulaci a obrábění velkoplošných součástí | |

ND1K

Druhé prodloužení doby platnosti užitečných vzorů

- | | |
|---|--|
| (51) B64G 1/44 (2006.01) | (51) H05B 33/00 (2006.01) |
| (11) 27457 | H05B 33/12 (2006.01) |
| (21) 2014-30024 | H05B 33/14 (2006.01) |
| (22) 29.09.2014 | (11) 27878 |
| (73) Výzkumný a zkušební letecký ústav, a.s., Praha 9- Letňany, CZ | (21) 2014-29991 |
| (54) Mechanismus výklopných panelů nanodružice | (22) 18.09.2014 |
| (51) H02H 3/20 (2006.01) | (73) Univerzita Tomáše Bati ve Zlíně, Zlín, CZ |
| H02H 9/04 (2006.01) | NWT a.s., Hulín, CZ |
| H02H 3/02 (2006.01) | (54) Elektroluminiscenční plošný polotovar pro nouzové osvětlení únikových cest |
| (11) 27525 | (51) H05B 33/00 (2006.01) |
| (21) 2014-29948 | H05B 33/12 (2006.01) |
| (22) 08.09.2014 | H05B 33/14 (2006.01) |
| (73) SALTEK s.r.o., Ústí nad Labem, CZ | (11) 27879 |
| (54) Přepětová ochrana v modulárním provedení | (21) 2014-29992 |
| (51) B08B 3/00 (2006.01) | (22) 18.09.2014 |
| (11) 27628 | (73) Univerzita Tomáše Bati ve Zlíně, Zlín, CZ |
| (21) 2014-29964 | NWT a.s., Hulín, CZ |
| (22) 12.09.2014 | (54) Elektroluminiscenční plošný polotovar pro protipanické osvětlení |
| (73) PBT Works s.r.o., Rožnov pod Radhoštěm, CZ | (51) H05B 33/00 (2006.01) |
| (54) Zařízení pro mytí předmětů prouděním pod hladinou | H05B 33/12 (2006.01) |
| (51) C10L 5/02 (2006.01) | H05B 33/14 (2006.01) |
| C10L 5/04 (2006.01) | (11) 27880 |
| C10L 5/14 (2006.01) | (21) 2014-29993 |
| C10L 9/00 (2006.01) | (22) 18.09.2014 |
| (11) 27658 | (73) Univerzita Tomáše Bati ve Zlíně, Zlín, CZ |
| (21) 2014-29927 | NWT a.s., Hulín, CZ |
| (22) 01.09.2014 | (54) Elektroluminiscenční plošný polotovar pro nouzové osvětlení prostorů s velkým rizikem |
| (73) Machanský Petr, Praha 4, Nusle, CZ | (51) B28B 7/10 (2006.01) |
| (54) Palivová peleta/briketa na bázi hnědého uhlí | B28B 17/00 (2006.01) |
| (51) F28G 13/00 (2006.01) | (11) 27912 |
| F23J 1/00 (2006.01) | (21) 2014-30261 |
| (11) 27673 | (22) 13.11.2014 |
| (21) 2014-30236 | (73) KB - BLOK Czech, S.E., Postoloprty, CZ |
| (22) 07.11.2014 | (54) Pneumatický zásuvný modul pro vnější úpravu betonových výrobků |
| (73) Vysoká škola báňská- Technická univerzita Ostrava, Ostrava- Poruba, CZ | (51) B28B 7/26 (2006.01) |
| (54) Zařízení k čištění teplosměnných ploch na kotlech malých a středních výkonů | B28B 1/04 (2006.01) |
| (51) F16C 23/04 (2006.01) | (11) 27913 |
| F16C 23/10 (2006.01) | (21) 2014-30262 |
| F16C 25/04 (2006.01) | (22) 13.11.2014 |
| F16C 17/02 (2006.01) | (73) KB - BLOK Czech, S.E., Postoloprty, CZ |
| (11) 27822 | (54) Tvarový dusák s přímočarým pohybem pro výrobu pravoúhlých fazetek |
| (21) 2014-30272 | (51) H05H 1/24 (2006.01) |
| (22) 04.11.2014 | H05H 1/26 (2006.01) |
| (73) Vysoká škola báňská- Technická univerzita Ostrava, Ostrava- Poruba, CZ | H05H 1/28 (2006.01) |
| (54) Zařízení aktivního řízení vibrací kluzných ložisek s použitím piezoaktuátorů | (11) 28135 |
| (51) F04D 29/18 (2006.01) | (21) 2014-29984 |
| F04D 29/24 (2006.01) | (22) 17.09.2014 |
| B61C 15/10 (2006.01) | (73) Masarykova univerzita, Brno, CZ |
| (11) 27847 | (54) Zařízení pro plazmovou úpravu substrátů v povrchovém bariérovém výboji |
| (21) 2014-30252 | (51) B61C 9/48 (2006.01) |
| (22) 12.11.2014 | (11) 28412 |
| (73) TRIBOTEC, spol. s r.o., Praha 10, CZ | (21) 2014-30008 |
| (54) Suchoběžné lamelové dmychadlo | (22) 23.09.2014 |
| (51) E06B 9/326 (2006.01) | (73) CZ LOKO, a.s., Česká Třebová, CZ |
| E06B 9/324 (2006.01) | (54) Valivé uložení trakčního motoru |
| E06B 9/322 (2006.01) | |
| F16G 11/14 (2006.01) | |
| (11) 27877 | |
| (21) 2014-29980 | |
| (22) 16.09.2014 | |
| (73) ISOTRA a.s., Opava, CZ | |
| (54) Držák pro umožnění navinutí tažných prvků žaluzií | |

- (51) **B21B 39/14** (2006.01)
B21B 1/22 (2006.01)
B65H 5/06 (2006.01)
B65H 9/00 (2006.01)
(11) 31134
(21) 2017-33807
(22) 05.09.2014
(73) Primetals Technologies Austria GmbH, 4031 Linz, AT
(54) Zařízení pro boční vedení kovového pásu

ND4Q

První obnovy doby ochrany průmyslových vzorů

- | | |
|------------------------------|-------------------------|
| (51) 02-02 | (51) 11-02 |
| (11) 37015 | (11) 37054 |
| (21) 2016-40789 | (21) 2016-40783 |
| (22) 24.10.2016 | (22) 18.10.2016 |
| (54) Ošetrovatelské oblečení | (54) dekorativní magnet |

ND4Q

Druhé obnovy doby ochrany průmyslových vzorů

- (51) 06-04
(11) 35484
(21) 2011-38803
(22) 21.09.2011
(54) Regál na dětské stomatologické výrobky

PD4A

Převod práv a ostatní změny majitelů patentů

- (11) 302262
(21) 1999-3598
(73) Amgen Inc., Thousand Oaks, 91320-1799, CA, US

PD4Q

Převod práv a ostatní změny vlastníků průmyslových vzorů

- (11) 36872
(21) 2016-40570
(73) ZB-BAU s.r.o., Bohutice, CZ

QA9A

Nabídka licence

- (73) TESORO Spin off, s.r.o., Praha 10, Uhřetěves, CZ
Vysoká škola chemicko-technologická v Praze, Praha 6, Dejvice, CZ
Institut lázeňství a balneologie, v.v.i., Karlovy Vary, Dvory, CZ
ESTER, spol. s r.o., Praha 10, Uhřetěves, CZ
(11) 308971
(54) Způsob úpravy humolitů a jejich využití v balneologii a wellness procedurách a při transdermálních aplikacích zdraví prospěšných látek

Zamítnuté a částečně zamítnuté přihlášky ochranných známek před zveřejněním

Kapitola obsahuje údaje o rozhodnutích o přihláškách ochranných známek, u kterých byly na základě provedeného věcného průzkumu shledány Úřadem důvody pro zamítnutí přihlášky ochranné známky podle ustanovení § 4 nebo 6 zákona č. 441/2003 Sb. Na základě toho Úřad vydal rozhodnutí o zamítnutí přihlášky podle ustanovení § 22 zákona č. 441/2003 Sb., a to pro celý seznam výrobků a služeb nebo pro jeho část. Údaje o výsledku rozhodnutí (zamítnutí přihlášky, částečné zamítnutí přihlášky) jsou uvedeny jako datum právní moci rozhodnutí/výsledek rozhodnutí.

(210) **O-540504**

(540)

BEZ POTISKU

14.09.2021/NABYTÍ P.M. - ZAMÍTNUTÍ PŘIHLÁŠKY

(210) **O-569422**

(540)

Vlasový Wellness

09.09.2021/NABYTÍ P.M. - ZAMÍTNUTÍ PŘIHLÁŠKY

(210) **O-558631**

(540)

Naturaqua

07.09.2021/NABYTÍ P.M. - ČÁSTEČNÉ ZAMÍTNUTÍ PŘIHLÁŠKY

Přehled zveřejněných přihlášek ochranných známek

Přihlášky ochranných známek, které byly na základě výsledků formálního a věcného průzkumu provedeného Úřadem shledány schopné zápisu do rejstříku ochranných známek, jsou obsaženy v této kapitole. Důležitou právní skutečností je, že zveřejněním přihlášky ochranné známky v této kapitole Věstníku (§ 23 zákona č. 441/2003 Sb.) začíná běžet zákonná tříměsíční lhůta pro podání námitek podle ustanovení § 25 zákona č. 441/2003 Sb.

Číselný přehled (210)											
O-566335	O-569435	O-570626	O-571029	O-571313	O-571597	O-571598	O-571599	O-571600	O-571816	O-571927	O-571928
O-572035	O-572310	O-572314	O-572319	O-572320	O-572428	O-572494	O-572495	O-572586	O-572587	O-572637	O-572715
O-572716	O-572717	O-572718	O-572720	O-572773	O-572793	O-572841	O-572842	O-572843	O-572861	O-572892	O-572893
O-572984	O-572987	O-573003	O-573006	O-573007	O-573008	O-573095	O-573132	O-573135	O-573136	O-573162	O-573163
O-573174	O-573186	O-573205	O-573209	O-573281	O-573286	O-573306	O-573309	O-573314	O-573315	O-573399	O-573487
O-573490	O-573510	O-573511	O-573512	O-573522	O-573531	O-573535	O-573560	O-573586	O-573593	O-573601	O-573602
O-573603	O-573604	O-573605	O-573610	O-573611	O-573612	O-573613	O-573647	O-573651	O-573709	O-573712	O-573713
O-573715	O-573716	O-573717	O-573718	O-573719	O-573742	O-573837	O-573838	O-573866	O-573871	O-573883	O-573886
O-573900	O-573905	O-573907	O-573911	O-573913	O-573914	O-573915	O-573916	O-573939	O-573948	O-573956	O-573971
O-573974	O-573984	O-573986	O-573993	O-573994	O-574014	O-574015	O-574017	O-574036	O-574080	O-574085	O-574086
O-574087	O-574088	O-574089	O-574092	O-574093	O-574094	O-574095	O-574096	O-574097	O-574098	O-574099	O-574100
O-574101	O-574163	O-574168	O-574170	O-574189	O-574190	O-574191	O-574192	O-574193	O-574195	O-574197	O-574213
O-574223	O-574224	O-574225	O-574296	O-574297	O-574310	O-574311	O-574313	O-574444	O-574502	O-574504	

Zveřejněné přihlášky ochranných známek

(210) **O-566335**

(220) 03.09.2020

(320) 03.09.2020

(511) 35, 41, 43

(540)

Burger festival

(510) (35) reklamní, marketingové a propagační služby, konzultační a poradenské služby a pomoc v oblasti reklamní, marketingové a propagační činnosti, pomoc v obchodní a podnikatelské činnosti, management a administrativní služby; (41) služby v oblasti vzdělávání, zábavy a sportu, organizace kulturních, zábavních a sportovních akcí, organizování festivalů, organizování kulturních a uměleckých akcí, organizování slavností pro zábavní účely, organizování zábavních a kulturních akcí, pořádání festivalů pro zábavní účely, příprava a pořádání zábavních akcí, služby v oblasti živých vystoupení, služby v oblasti produkce zábavních programů, pronájem zařízení a vybavení ke vzdělávání, zábavě, sportu a kultuře; (43) poskytování jídla a nápojů, informační, poradenské a rezervační služby v oblasti poskytování jídla a pití, bary, bufety rychlého občerstvení, podávání jídel a nápojů, příprava a poskytování stravování a nápojů pro okamžitou spotřebu, příprava jídel, služby týkající se jídel na odnož s sebou, služby týkající se přípravy jídel a nápojů, mobilní cateringové služby, cateringové služby zaměřené na zásobování jídelm.

(730) **Snášel Bedřich**, V Uliče 823/10, Moravany, 66448, CZ

(740) Tomáš Rašovský, advokátní kancelář s.r.o., Mgr. Tomáš Rašovský, advokát, Kotlářská 989/51a, Brno, Veveří, 60200

(210) **O-569435**

(220) 01.02.2021

(320) 01.02.2021

(511) 9, 16, 35, 40

(540)

Naše místa

(510) (9) aplikační software, animační software, editační software, mapový software, publikační software; (16) nástěnné ozdoby z papíru, papírnické zboží, papírové plakáty, papírové vzory, papírové bannery, tištěné papírové cedule, potištěné papírnické zboží, vývěsní tabule z papíru, umělecká díla vyrobená z papíru; (35) maloobchodní prodej papírnického zboží, maloobchodní prodej uměleckých děl; (40) dekorativní tisk pro třetí osoby, služby výroby tiskovin, tisk fotografií, tiskárenské služby, vyvolávání a zpracování fotografií a kinematografických filmů, tisk digitálně uložených obrázků a fotografií.

(730) **asteriamaps.com, s.r.o.**, Chudenická 1059/30, Praha 10, Hostivař, 10200, CZ

(210) **O-570626**

(220) 17.06.2021

(320) 17.06.2021

(511) 43

(540)



IMPERIAL
— SUSHI DELIVERY —

(510) (43) poskytování jídla a nápojů, restaurace, sushi bary, sushi bistro.
(591) Barevná

(730) **Butakov Vadim**, Na žertvách 2431/21, Praha 8, Libeň, 18000, CZ

Bunyak Segiy, Poděbradská 777/9, Praha 9, Vysočany, 19000, CZ

(740) Mgr. Vadim Butakov, Na žertvách 2431/21, Praha 8, 18000

(210) **O-571029**

(220) 05.04.2021

(320) 05.04.2021

(511) 35, 41, 44, 45

(540)

Atelier Spiritualita

(510) (35) maloobchod, velkoobchod a online prodej, a to prodej polodrahokamů, šperků a bižuterie, bytových doplňků, tarotových a vykládacích karet, knih, vykuřovadel, vonných tyčinek a etnických předmětů; (41) mimoškolní vzdělávání, organizování festivalů, vzdělávací a školicí služby (meditace); (44) meditace (služby), terapeutické služby, masáže; (45) osobní, společenské a duchovní služby osobního rozvoje, a to astrologické a duchovní služby, astrologické poradenství, duchovní poradenství, jasnovidecké poradenství, konzultace týkající se zvěrokruhu, předpovídání budoucnosti, výklad karet včetně tarotových.

(730) **Mališová Sabina**, Smrková 171, Kyšice, 33001, CZ

(210) **O-571313**

(220) 15.04.2021

(320) 15.04.2021

(511) 35, 41, 45

(540)

UNODAR, z. s. Unie na ochranu dětí a rodičů - Child & Parent Protection Institute, z. s.

(510) (35) propagační činnost, reklama, řízení, organizace a administrativní obchodní činnosti, kancelářské práce; (41) výchova, vzdělávání, zábava, sportovní a kulturní aktivity; (45) právní služby, bezpečnostní služby pro fyzickou ochranu hmotného majetku a osob.

(730) **Unodar, z.s.**, Vinohradská 40, Praha 2, 12000, CZ

(210) **O-571597**

(220) 26.04.2021

(320) 26.04.2021

(511) 3, 5, 30, 31

(540)

TML Bylinka.cz

(510) (3) vonné oleje a aromatické výtažky, toaletní přípravky, krejčovský vosk a ševcovská smůla, kosmetické přípravky pro péči o zvířata, kosmetické přípravky, parfumerie, přípravky pro osobní hygienu, čistící prostředky a vonné přípravky; (5) hygienické přípravky a hygienické výrobky, léčiva a veterinární přípravky a výrobky, potravní doplňky a dietetické přípravky, přípravky na dezodoraci a čištění vzduchu, přípravky proti rostlinným a živočišným škůdcům, zubní přípravky a výrobky a léčebné zubní pasty; (30) cukr, přírodní sladidla, sladké polevy a náplně, výrobky z včelích produktů v rámci této třídy, káva, čaj, kakao a jejich náhražky, led, zmrzlina, mražené jogurty a sorbety, pekárenské výrobky, cukrovinky, čokoláda a zákusky, polotovary a jednohubky na bázi pečiva, soli, chuťové přísady, ochucovačla a koření, zpracované obilí, škrob a produkty z nich vyrobené, pečící přípravky a droždí; (31) krmiva a potravina pro zvířata, návnady, nikoli umělé, podestýlky a stelivo pro zvířata, zemědělské a vodní plodiny, zahradnické a lesní produkty, živá zvířata a živé organismy k chovným účelům.

(730) **TML Slovensko, s.r.o.**, Cementárska 15, Stupava, SK

(740) Advokátska kancelária AMODOS s.r.o., Miletičova 5B, Bratislava, 82108

(210) **O-571598**

(220) 26.04.2021

(320) 26.04.2021

(511) 3, 5, 30, 31

(540)

TML Bylinka.sk

(510) (3) vonné oleje a aromatické výtažky, toaletní přípravky, krejčovský vosk a ševcovská smůla, kosmetické přípravky pro péči o zvířata, kosmetické přípravky, parfumerie, přípravky pro osobní hygienu, čistící prostředky a vonné přípravky; (5) hygienické přípravky a hygienické výrobky, léčiva a veterinární přípravky a výrobky, potravní doplňky a dietetické přípravky, přípravky na dezodoraci a čištění vzduchu, přípravky proti rostlinným a živočišným škůdcům, zubní přípravky a výrobky a léčebné zubní pasty; (30) cukr, přírodní sladidla, sladké polevy a náplně, výrobky z včelích produktů

v rámci této třídy, káva, čaj, kakao a jejich náhražky, led, zmrzliny, mražené jogurty a sorbety, pekárenské výrobky, cukrovinky, čokoláda a zákusky, polotovary a jednohubky na bázi pečiva, soli, chuťové přísady, ochucovadla a koření, zpracované obilí, škrob a produkty z nich vyrobené, pečicí přípravky a droždí; (31) krmiva a potrava pro zvířata, návnady, nikoli umělé, podestýlky a stelivo pro zvířata, zemědělské a vodní plodiny, zahradnické a lesní produkty, živá zvířata a živé organismy k chovným účelům.

(730) TML Slovensko, s.r.o., Cementárska 15, Stupava, SK

(740) Advokátska kancelária AMODOS s.r.o., Miletičova 5B, Bratislava, 82108

(210) O-571599

(220) 26.04.2021

(320) 26.04.2021

(511) 3, 5, 30, 31

(540)

TML Bylinka

(510) (3) vonné oleje a aromatické výtažky, toaletní přípravky, krejčovský vosk a ševcovská smůla, kosmetické přípravky pro péči o zvířata, kosmetické přípravky, parfumerie, přípravky pro osobní hygienu, čistící prostředky a vonné přípravky; (5) hygienické přípravky a hygienické výrobky, léčiva a veterinární přípravky a výrobky, potravní doplňky a dietetické přípravky, přípravky na dezodoraci a čištění vzduchu, přípravky proti rostlinným a živočišným škůdcům, zubní přípravky a výrobky a léčebné zubní pasty; (30) cukr, přírodní sladidla, sladké polevy a náplně, výrobky z včelích produktů v rámci této třídy, káva, čaj, kakao a jejich náhražky, led, zmrzliny, mražené jogurty a sorbety, pekárenské výrobky, cukrovinky, čokoláda a zákusky, polotovary a jednohubky na bázi pečiva, soli, chuťové přísady, ochucovadla a koření, zpracované obilí, škrob a produkty z nich vyrobené, pečicí přípravky a droždí; (31) krmiva a potrava pro zvířata, návnady, nikoli umělé, podestýlky a stelivo pro zvířata, zemědělské a vodní plodiny, zahradnické a lesní produkty, živá zvířata a živé organismy k chovným účelům.

(730) TML Slovensko, s.r.o., Cementárska 15, Stupava, SK

(740) Advokátska kancelária AMODOS s.r.o., Miletičova 5B, Bratislava, 82108

(210) O-571600

(220) 26.04.2021

(320) 26.04.2021

(511) 3, 5, 30, 31

(540)



(510) (3) vonné oleje a aromatické výtažky, toaletní přípravky, krejčovský vosk a ševcovská smůla, kosmetické přípravky pro péči o zvířata, kosmetické přípravky, parfumerie, přípravky pro osobní hygienu, čistící prostředky a vonné přípravky; (5) hygienické přípravky a hygienické výrobky, léčiva a veterinární přípravky a výrobky, potravní doplňky a dietetické přípravky, přípravky na dezodoraci a čištění vzduchu, přípravky proti rostlinným a živočišným škůdcům, zubní přípravky a výrobky a léčebné zubní pasty; (30) cukr, přírodní sladidla, sladké polevy a náplně, výrobky z včelích produktů v rámci této třídy, káva, čaj, kakao a jejich náhražky, led, zmrzliny, mražené jogurty a sorbety, pekárenské výrobky, cukrovinky, čokoláda a zákusky, polotovary a jednohubky na bázi pečiva, soli, chuťové přísady, ochucovadla a koření, zpracované obilí, škrob a produkty z nich vyrobené, pečicí přípravky a droždí; (31) krmiva a potrava pro zvířata, návnady, nikoli umělé, podestýlky a stelivo pro zvířata, zemědělské a vodní plodiny, zahradnické a lesní produkty, živá zvířata a živé organismy k chovným účelům.

(591) Barevná

(730) TML Slovensko, s.r.o., Cementárska 15, Stupava, SK

(740) Advokátska kancelária AMODOS s.r.o., Miletičova 5B, Bratislava, 82108

(210) O-571816

(220) 05.05.2021

(320) 05.05.2021

(511) 29

(540)



(510) (29) sýry, mléčné výrobky.

(591) Barevná

(730) AGRO-HNIEZDNE, s.r.o., Hniezdne 180, Hniezdne 06501, SK

(740) A. Holas & partner, Patentová a známková kancelář, Ing. Mgr. Hana Holasová, Křížová 105/4, Brno, Staré Brno, 60300

(210) O-571927

(220) 10.05.2021

(320) 10.05.2021

(511) 35, 36, 41, 45

(540)



Sdružení
pro zahraniční
investice

(510) (35) propagační a reklamní činnost, marketing, mediální zastoupení, pomoc při řízení obchodní činnosti, obchodní poradenské služby, vedení databází a jiných záznamů o obchodních kontaktech, konzultace v oblasti obchodu a ekonomiky, akvizitní činnost, vyhledávání partnerských firem, zprostředkování zahraničních i tuzemských investičních projektů,

vyhledávání tuzemských subdodavatelů pro zahraniční investory, vyhledávání obchodních příležitostí, organizace obchodních veletrhů a výstav pro obchodní či reklamní účely, pořádání prodejních akcí, záznam a zpracování dat, zprostředkovatelské obchodní služby v oblasti architektury, projektové přípravy, inženýringu, povolování staveb, stavebnictví, fúzi a akvizice, investičních příležitostí, daňového a celního poradenství, daňových, účetních a celních služeb, poradenství týkajícího se veřejné podpory, personálního poradenství a nábory pracovníků, poradenství týkajícího se životního prostředí, právního poradenství a právních služeb, relokace, účetnictví, viz a pobídek, vyhledávání vedoucích pracovníků, poradenství týkajícího se realit a brokerage, finančních služeb, developmentu a facility managementu; (36) konzultantská a poradenská činnost v oblasti finančních a bankovních služeb, expertní služby v oblasti pojištění a garancí v investiční oblasti, zprostředkování v oblasti nemovitostí; (41) školící a vzdělávací činnost, pořádání kulturních, kulturně-vzdělávacích a zábavních akcí, vydavatelská činnost; (45) právní služby, poskytování právního poradenství, poskytování právně - legislativního poradenství.

(591) Barevná

(730) **Sdružení pro zahraniční investice - AFI**, Štěpánská 538/11, Praha 2, Nové Město, 12000, CZ

(740) PROPATENT, JUDr. Matěj Sedláček, Pod Pekařkou 107/1, Praha 4, Podolí, 14700

(210) **O-571928**

(220) 10.05.2021

(320) 10.05.2021

(511) 35, 36, 41, 45

(540)

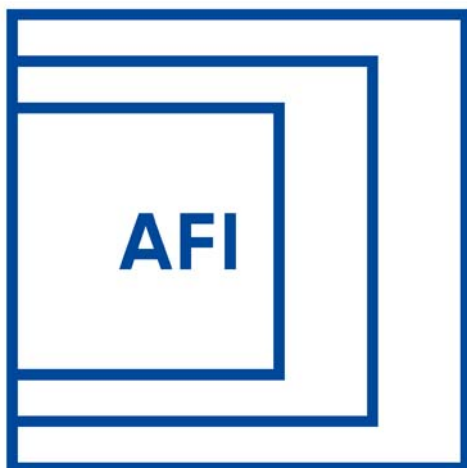

(510) (35) propagační a reklamní činnost, marketing, mediální zastoupení, pomoc při řízení obchodní činnosti, obchodní poradenské služby, vedení databází a jiných záznamů o obchodních kontaktech, konzultace v oblasti obchodu a ekonomiky, akviziční činnost, vyhledávání partnerských firem, zprostředkování zahraničních i tuzemských investičních projektů, vyhledávání tuzemských subdodavatelů pro zahraniční investory, vyhledávání obchodních příležitostí, organizace obchodních veletrhů a výstav pro obchodní či reklamní účely, pořádání prodejních akcí, záznam a zpracování dat, zprostředkovatelské obchodní služby v oblasti architektury, projektové přípravy, inženýringu, povolování staveb, stavebnictví, fúzi a akvizice, investičních příležitostí, daňového a celního poradenství, daňových, účetních a celních služeb, poradenství týkajícího se veřejné podpory, personálního poradenství a nábory pracovníků, poradenství týkajícího se životního prostředí, právního poradenství a právních služeb, relokace, účetnictví, viz a pobídek, vyhledávání vedoucích pracovníků, poradenství týkajícího se realit a brokerage, finančních služeb, developmentu a facility managementu; (36) konzultantská a poradenská činnost v oblasti finančních a bankovních služeb, expertní služby v oblasti pojištění a garancí v investiční oblasti, zprostředkování v oblasti nemovitostí; (41) školící a vzdělávací činnost, pořádání kulturních, kulturně-vzdělávacích a zábavních akcí, vydavatelská činnost; (45) právní služby, poskytování právního poradenství, poskytování právně - legislativního poradenství.

(591) Barevná

(730) **Sdružení pro zahraniční investice - AFI**, Štěpánská 538/11, Praha 2, Nové Město, 12000, CZ

(740) PROPATENT, JUDr. Matěj Sedláček, Pod Pekařkou 107/1, Praha 4, Podolí, 14700

(210) **O-572035**

(220) 14.05.2021

(320) 14.05.2021

(511) 18, 25, 41

(540)



EBONY DESIGN

(510) (18) tašky na sportovní oděvy, cestovní tašky na sportovní oděvy, zavazadla, cestovní tašky, peněženky a ostatní tašky, sedlářské výrobky, biče a postroje pro zvířata, deky pro koně proti hmyzu, oblečení pro koně, pokrývky pro koně, nákolenníky pro koně, čelenky pro koně, uzdy pro koně, řemeny proti okusu pro koně, ochrany hlavy pro koně, chrániče na nohy pro koně, chrániče hlavy (masky) pro koně; (25) sportovní oděvy, sportovní dresy, podkolenky, jezdecké boty, jezdecké kabáty, jezdecké kalhoty, jezdecké rukavice, jezdecké oděvy (jiné než jezdecké čepice), krátké jezdecké kalhoty, čepice se štítkem, čepice, pletené čepice, čelenky na uši (oděvy); (41) služby v oblasti vzdělávání, zábavy a sportu, organizování akcí s parkurovým skákáním.

(591) Barevná

(730) **Králová Iveta Bc.**, Havanská 737/17, Ostrava-Poruba, 70800, CZ

Kaločová Nina Bc., Na Makytůvkách 361/18, Ostrava, Pustkovec, 70800, CZ

(740) Iveta Králová, Havanská 737/10, Ostrava, Poruba, 70800

(210) **O-572310**

(220) 26.05.2021

(320) 26.05.2021

(511) 7, 9, 21

(540)

LaserVac

(510) (7) dávkovací stroje, elektrické generátorové soustrojí, průmysloví roboti, roboti k použití v průmyslu, generátory elektřiny, robotické vysavače, stroje na zametání a vysávání, na čištění, mytí a praní, vysavače, elektrické vysavače, domácí vysavače, bezšňůrové vysavače, tyčové vysavače, sáčky do vysavače, elektrické ruční vysavače, vysavače na kapaliny, elektrické domácí vysavače, elektrické parní mopy, elektrické stroje a zařízení na čištění, elektrické stroje a zařízení na leštění, parní čističe, parní čističe pro domácnost, robotické sekačky na trávu; (9) navigační, řídicí, sledovací, zaměřovací a kartografická zařízení, přístroje, nástroje a kabely pro oblast elektřiny, elektrické zdroje (baterie); (21) domácí náčiní k úklidu, kartáče a materiály na výrobu kartáčů, kosmetické a hygienické potřeby a potřeby pro péči o krásu, nádobí, kuchyňské náčiní a nádoby, nezpracované a polozpracované sklo bez určitého účelu, potřeby pro zvířata zahrnuté v této třídě, jako hřebeny, kartáče, misky, příslušenství ke koupelnám (věšáky na ručníky), sochy, figurky, plakety a medaile a umělecké předměty vyrobené z materiálů jako porcelán, terakota nebo sklo, zahrnuté v této třídě, výrobky pro péči o oděvy a obuv, zahradnické potřeby (rukavice), hlavice na mopy, otočné mopy.

(730) **LuMis Services s.r.o.**, Na Špitálce 2570/8, Praha 6, Dejvice, 16000, CZ

(210) **O-572314**

(220) 26.05.2021

(320) 26.05.2021

(511) 7, 9, 21

(540)

PetCarpet

(510) (7) dávkovací stroje, elektrické generátorové soustrojí, manipulační zařízení, robotické vysavače, stroje na zametání a vysávání, na čištění, mytí

a praní, vysavače, elektrické vysavače, domácí vysavače, bezšňůrové vysavače, tyčové vysavače, sáčky do vysavače, elektrické ruční vysavače, elektrické domácí vysavače, kartáče pro vysavače, vysavače na čištění povrchů, vysavače na dobíjecí baterie, parní čističe pro domácnost, parní čističe, robotické sekačky na trávu; (9) přístroje, nástroje a kabely pro oblast elektřiny; (21) domácí náčiní k úklidu, kartáče a materiály na výrobu kartáčů, potřeby pro zvířata v rámci této třídy, jako hřebeny, kartáče, misky, příslušenství ke koupelnám (věšáky na ručníky), výrobky pro péči o oděvy a obuv, zahradnické potřeby (rukavice).

(730) **LuMis Services s.r.o.**, Na Špitálce 2570/8, Praha 6, Dejvice, 16000, CZ

(210) **O-572319**

(220) 26.05.2021

(320) 26.05.2021

(511) 7, 9, 21

(540)

LaserVac

(510) (7) dávkovací stroje, elektrické generátorové soustrojí, průmysloví roboti, roboti k použití v průmyslu, robotické vysavače, stroje na zametání a vysávání, na čištění, mytí a praní, vysavače, elektrické vysavače, domácí vysavače, bezšňůrové vysavače, tyčové vysavače, sáčky do vysavače, elektrické ruční vysavače, vysavače na kapaliny, elektrické domácí vysavače, elektrické parní mopy, elektrické stroje a zařízení na čištění, elektrické stroje a zařízení na leštění, parní čističe, parní čističe pro domácnost, robotické sekačky na trávu; (9) navigační, řídicí, sledovací, zaměřovací a kartografická zařízení, přístroje, nástroje a kabely pro oblast elektřiny; (21) domácí náčiní k úklidu, kartáče a materiály na výrobu kartáčů, kosmetické a hygienické potřeby a potřeby pro péči o krásu, příslušenství ke koupelnám (věšáky na ručníky), výrobky pro péči o oděvy a obuv, hlavice na mopy, otočné mopy.

(730) **LuMis Services s.r.o.**, Na Špitálce 2570/8, Praha 6, Dejvice, 16000, CZ

(210) **O-572320**

(220) 26.05.2021

(320) 26.05.2021

(511) 7, 9, 21

(540)

MopEffect

(510) (7) dávkovací stroje, elektrické generátorové soustrojí, průmysloví roboti, roboti k použití v průmyslu, robotické vysavače, stroje na zametání a vysávání, na čištění, mytí a praní, vysavače, elektrické vysavače, domácí vysavače, bezšňůrové vysavače, tyčové vysavače, sáčky do vysavače, elektrické ruční vysavače, vysavače na kapaliny, elektrické domácí vysavače, elektrické parní mopy, elektrické stroje a zařízení na čištění, elektrické stroje a zařízení na leštění, parní čističe, parní čističe pro domácnost, robotické sekačky na trávu; (9) navigační, řídicí, sledovací, zaměřovací a kartografická zařízení, přístroje, nástroje a kabely pro oblast elektřiny; (21) domácí náčiní k úklidu, kartáče a materiály na výrobu kartáčů, kosmetické a hygienické potřeby a potřeby pro péči o krásu, nepracované a polozpracované sklo bez určitého účelu, výrobky pro péči o oděvy a obuv, zahradnické potřeby (rukavice), hlavice na mopy, otočné mopy.

(730) **LuMis Services s.r.o.**, Na Špitálce 2570/8, Praha 6, Dejvice, 16000, CZ

(210) **O-572428**

(220) 31.05.2021

(320) 31.05.2021

(511) 35, 38, 41

(540)

Hýbeme se hezky česky s Penny

(510) (35) velkoobchod a maloobchod v oblasti potravin, alkoholických a nealkoholických nápojů, potravin pro kojenče a batolata, dietních a dietetických potravin, výrobků pro domácnost, jmenovitě domácích nebo kuchyňských potřeb a nádob, mycích hub, kartáčů/štetců, výrobků pro čisticí účely, skla, porcelánu a kameniny, nádob ze skla, dávkovačů mýdla, nádob na odpadky, květináčů, stolního porcelánu, tácu/podnosů, mís (mísek), sklenic, utěrek (hadrů) na utírání prachu, skleniček na pití, nádobí, dortových forem, domácích potřeb nekovových, kameniny, svícnu, papírových talířů, žehlicích prken, talířů, chňapek, košů na domácí chléb, lékárenských výrobků, jmenovitě kosmetiky, parfumerie, éterických olejů, prostředků zubní hygieny, přípravků pro bělení a jiných pracích prostředků, mydel, koupelových a sprchových přípravků, deodorantů a antiperspirantů pro osobní použití, tabáku, kuřáckých potřeb, zápalek, zahradnických

potřeb, potřeb pro kutily, potřeb pro kempování, hraček, oděvů, papírnického zboží/kancelářských potřeb, elektrického zboží, jmenovitě automatických kávovarů, kávovarů, mixérů, toustovačů, konvic, vysavačů, vysoušečů vlasů, žehliček na vlasy, telekomunikačních výrobků, zejména mobilních komunikačních výrobků, sjednávání smluv o telekomunikačních službách všeho druhu, vypořádání nákladů na telefonní karty, vyjednávání smluv pro druhé týkající se užití účtovaného kreditu pro mobilní telefonní karty (předplacené), obstarávání pro druhé, jmenovitě nákup telefonního kreditu pro předplacené karty pro mobilní telefony prostřednictvím mobilních sítí pro jiné společnosti a zprostředkování smluv o využití telefonního kreditu pro předplacené karty pro mobilní telefony prostřednictvím mobilních sítí, organizování losování věcných cen k propagačním účelům, organizování akcí, výstav, prodejních trhů a přehlídek pro obchodní, propagační a reklamní účely; (38) komunikace a přenos dat prostřednictvím veřejné nebo neveřejné telekomunikační sítě, včetně internetu, komunikace a přenos dat pomocí telefonů, mobilních telefonů, telefaxů, satelitů, počítačů či terminálů nebo jakýmkoliv jinými prostředky, včetně přenosu elektronické pošty a přenosu dat v reálném čase (přenosu zvuku, obrazu, textu nebo jiných dat či informací) a poskytování a zprostředkovávání služeb s tím spojených šíření a zpřístupňování elektronických tiskovin, časopisů, periodik, knih a jiných dat prostřednictvím veřejné nebo neveřejné telekomunikační sítě, včetně internetu, shromažďování, zpracovávání a poskytování informačních služeb na internetu, včetně provozování elektronických nástěnek, diskusních skupin a fór a poskytování přístupu k on-line informačním službám a databázím; (41) organizování her a soutěží, organizování zábavních, sportovních a kulturních akcí, služby v oblasti vzdělávání, zábavy a sportu, elektronické publikování (dtp), poskytování online zábavy, služby a soutěže v oblasti elektronických her poskytované prostřednictvím internetu, rozhlasová zábava, výroba rozhlasových a televizních programů, služby v oblasti grafické úpravy, jiné než pro reklamní účely, organizování živých vystoupení, zpravodajské služby.

(730) **Penny Market s.r.o.**, Počernická 257, Radonice, 25073, CZ

(740) Všeťečka Zelený Švorčík a partneři, advokátní a patentová kancelář, JUDr. Michal Havlík, Hálkova 1406/2, Praha 2, Nové Město, 12000

(210) **O-572494**

(220) 03.06.2021

(320) 03.06.2021

(511) 35, 36, 37, 39, 41, 43

(540)

Rezidence Juliska

(510) (35) administrativní provozování obchodního, nákupního, kancelářského centra a hotelů, pronájem reklamních a obchodně-informačních ploch, pomoc při řízení obchodní činnosti, pomoc v obchodní a podnikatelské činnosti, management a administrativní služby, obchodní administrativa, administrativní podpora a zpracování dat, účetnictví, vedení účetních knih a revize účtů (audity), kancelářské práce, tvorba reklamy, poskytování propagačních informací, reklamní, propagační a inzertní služby, reklamní, propagační a inzertní služby on-line, marketing, marketing on-line, produktový marketing, marketingové studie a analýzy, služby v oblasti reklamy a propagace prodeje, rozšiřování a poskytování reklamních, propagačních a inzertních materiálů, periodických a neperiodických tiskovin, novin a časopisů určených pro reklamu a propagaci, prospektů, letáků, katalogů, reklamní literatury a jiných nosných médií pro reklamní účely i prostřednictvím sítě Internet, reklama on-line v počítačové síti, prezentace zboží a služeb, průzkumy a analýzy trhu, inzerce, obchodní rešerše, příprava a vkládání informací o reálných nabídkách a poptávkách do počítačových databází, sběr a systematizace dat z obchodní a podnikatelské činnosti, vyhledání dat pro třetí osoby, zpracování, systematizace a správa dat, automatizované zpracování dat, vytváření a správa počítačových databází, řízení počítačových databází, sběr informací do počítačových databází, kompilování a systemizace informací do počítačových databází, vytváření, zpracovávání a třídění obchodních dat v rámci databází, řízení lidských zdrojů a náborové služby, obchodní zprostředkovatelské služby, předvádění zboží a služeb pro komerční účely, obchodní konzultační a poradenské služby; (36) činnost reálnitní kanceláře zahrnující správu nemovitostí, zprostředkování správy nemovitostí, nájmu, pronájem a zprostředkování nájmu a pronájem nemovitostí, nebytových prostor, hotelů, obchodů, kanceláří, bytů, činžovních domů a rodinných domů, nákup, prodej a výměna nemovitostí, zprostředkování nákupu, prodeje a výměny nemovitostí, odhady a oceňování nemovitostí, úvěrové a hypoteční konzultace, poskytování a zprostředkování úvěrů a hypotečních výpůjček, konzultační a poradenská činnost spojená s kompletní činností reálnitní kanceláře, finanční služby v oblasti obchodu s realitami, konzultační

a poradenská činnost v oblasti obchodu s realitami, poskytování informací o nemovitostech prostřednictvím sítě Internet (pomocí fotografií, videí a filmů umístěných na Internetu), finanční developerské služby v oblasti nemovitostí, informační činnost v oblasti realit; (37) výstavba a přestavba budov v občanské a investiční výstavbě včetně nebytových prostor, obchodů, kanceláří, hotelů, bytů, činžovních domů a rodinných domů, kladení podlah, montáž, inspekce, servis, údržba a opravy staveb a zařízení ve shora uvedených oborech, stavební úpravy v rámci dokončování staveb, výstavba hřišť, zejména dětských hřišť, instalace objektů zahradní architektury, údržba objektů zahradní architektury, montování objektů zahradní architektury, výstavba parků (stavební služby), developerská činnost ve stavebnictví, developerské služby (stavebnictví); (39) pronájem garážových, parkovacích a skladovacích prostor; (41) sportovní a kulturní činnosti, služby v oblasti vzdělávání, zábavy a sportu, zábavní služby poskytované hotely, vzdělávací a školící služby, pořádání a provozování společenských, kulturních, vzdělávacích, sportovních, soutěžních a zábavních akcí, zajišťování vstupenek na sportovní, kulturní, společenské, vzdělávací a zábavní akce, služby v oblasti vzdělávání, zábavy a sportu, pořádání a organizování konferencí, kongresů, sněmů, seminářů, setkání, výstav ke kulturním a vzdělávacím účelům a soutěží v rámci této třídy, konferenční služby, pronájem zařízení a vybavení ke vzdělávání, zábavě, sportu a kultuře; (43) hotely a hotelové služby, ubytovací služby, hostinská a restaurační činnost, zprostředkování a poskytování hotelového ubytování, pronájem přechodného ubytování, provozování hotelů, restaurací, barů, kaváren, cukráren, vináren, poradenství v oboru hotelnictví, rezervace dočasného ubytování, služby recepce pro přechodné ubytování (správa odjezdů a příjezdů), informace o dočasném ubytování, poradenské a rezervační služby, rezervace hotelového ubytování, rezervace hotelového ubytování prostřednictvím internetu, poskytování informací vztahujících se k hotelům, poskytování jídla a nápojů, hotelové restaurační služby, restaurační a gastronomické služby, denní bary.

- (730) **Pod Juliskou, a.s.**, Na Florenci 2116/15, Praha 1, Nové Město, 11000, CZ
(740) Mgr. Martina Zdvihalová, Ph.D. - patentová a právní kancelář, Mgr. Martina Zdvihalová Ph.D., K Pazderně 2031, Benešov, 25601

(210) **O-572495**

(220) 03.06.2021

(320) 03.06.2021

(511) 35, 36, 37, 39, 41, 43

(540)



JULISKA
REZIDENCE

- (510) (35) administrativní provozování obchodního, nákupního, kancelářského centra a hotelů, pronájem reklamních a obchodně-informačních ploch, pomoc při řízení obchodní činnosti, pomoc v obchodní a podnikatelské činnosti, management a administrativní služby, obchodní administrativa, administrativní podpora a zpracování dat, účetnictví, vedení účetních knih a revize účtů (audity), kancelářské práce, tvorba reklamy, poskytování propagačních informací, reklamní, propagační a inzertní služby, reklamní, propagační a inzertní služby on-line, marketing, marketing on-line, produktový marketing, marketingové studie a analýzy, služby v oblasti reklamy a propagace, prodej, rozšiřování a poskytování reklamních, propagačních a inzertních materiálů, periodických a neperiodických tiskovin, novin a časopisů určených pro reklamu a propagaci, prospektů, letáků, katalogů, reklamní literatury a jiných nosných médií pro reklamní účely i prostřednictvím sítě Internet, reklama on-line v počítačové síti, prezentace zboží a služeb, průzkumy a analýzy trhu, inzerce, obchodní rešerše, příprava a vkládání informací o reálních nabídkách a poptávkách do počítačových databází, sběr a systematizace dat z obchodní a podnikatelské činnosti, vyhledání dat pro třetí osoby, zpracování,

systematizace a správa dat, automatizované zpracování dat, vytváření a správa počítačových databází, řízení počítačových databází, sběr informací do počítačových databází, kompilování a systemizace informací do počítačových databází, vytváření, zpracování a třídění obchodních dat v rámci databází, řízení lidských zdrojů a náborové služby, obchodní zprostředkovatelské služby, předvádění zboží a služeb pro komerční účely, obchodní konzultační a poradenské služby; (36) činnost realitní kanceláře zahrnující správu nemovitostí, zprostředkování správy nemovitostí, nájem, pronájem a zprostředkování nájmu a pronájmu nemovitostí, nebytových prostor, hotelů, obchodů, kanceláří, bytů, činžovních domů a rodinných domů, nákup, prodej a výměna nemovitostí, zprostředkování nákupu, prodeje a výměny nemovitostí, odhady a oceňování nemovitostí, úvěrové a hypoteční konzultace, poskytování a zprostředkování úvěrů a hypotečních výpůjček, konzultační a poradenská činnost spojená s kompletní činností realitní kanceláře, finanční služby v oblasti obchodu s realitami, konzultační a poradenská činnost v oblasti obchodu s realitami, poskytování informací o nemovitostech prostřednictvím sítě Internet (pomocí fotografií, videí a filmů umístěných na Internetu), finanční developerské služby v oblasti nemovitostí, informační činnost v oblasti realit; (37) výstavba a přestavba budov v občanské a investiční výstavbě včetně nebytových prostor, obchodů, kanceláří, hotelů, bytů, činžovních domů a rodinných domů, kladení podlah, montáž, inspekce, servis, údržba a opravy staveb a zařízení ve shora uvedených oborech, stavební úpravy v rámci dokončování staveb, výstavba hřišť, zejména dětských hřišť, instalace objektů zahradní architektury, údržba objektů zahradní architektury, montování objektů zahradní architektury, výstavba parků (stavební služby), developerská činnost ve stavebnictví, developerské služby (stavebnictví); (39) pronájem garážových, parkovacích a skladovacích prostor; (41) sportovní a kulturní činnosti, služby v oblasti vzdělávání, zábavy a sportu, zábavní služby poskytované hotely, vzdělávací a školící služby, pořádání a provozování společenských, kulturních, vzdělávacích, sportovních, soutěžních a zábavních akcí, zajišťování vstupenek na sportovní, kulturní, společenské, vzdělávací a zábavní akce, služby v oblasti vzdělávání, zábavy a sportu, pořádání a organizování konferencí, kongresů, sněmů, seminářů, setkání, výstav ke kulturním a vzdělávacím účelům a soutěží v rámci této třídy, konferenční služby, pronájem zařízení a vybavení ke vzdělávání, zábavě, sportu a kultuře; (43) hotely a hotelové služby, ubytovací služby, hostinská a restaurační činnost, zprostředkování a poskytování hotelového ubytování, pronájem přechodného ubytování, provozování hotelů, restaurací, barů, kaváren, cukráren, vináren, poradenství v oboru hotelnictví, rezervace dočasného ubytování, služby recepce pro přechodné ubytování (správa odjezdů a příjezdů), informace o dočasném ubytování, poradenské a rezervační služby, rezervace hotelového ubytování, rezervace hotelového ubytování prostřednictvím internetu, poskytování informací vztahujících se k hotelům, poskytování jídla a nápojů, hotelové restaurační služby, restaurační a gastronomické služby, denní bary.

- (730) **Pod Juliskou, a.s.**, Na Florenci 2116/15, Praha 1, Nové Město, 11000, CZ
(740) Mgr. Martina Zdvihalová, Ph.D. - patentová a právní kancelář, Mgr. Martina Zdvihalová Ph.D., K Pazderně 2031, Benešov, 25601

(210) **O-572586**

(220) 08.06.2021

(320) 08.06.2021

(511) 7, 9, 37, 39, 42

(540)



VČE ENERGIE

- (510) (7) elektrické alternátory, soupravy generátorů elektrické energie, elektrické generátorové stanice, generátory vysokého napětí; (9) přístroje a zařízení pro řízení elektrického proudu, přístroje a zařízení pro akumulaci a ukládání elektrické energie, přístroje a zařízení na kontrolu elektrifiny, přístroje pro rozvod elektrického proudu, elektrické rozvodny, transformátory elektrického napětí, rozvodné panely (elektrina), zařízení, stroje a přístroje, a to pro měření elektrických veličin pro účely signalizační, záchranné a vyučovací, elektrická a elektronická zařízení pro dozor, ověřování a dálkové ovládání průmyslových operací, dynam, generátorů, alternátorů, transformátorů, rozvaděčů, elektrických kabelů a vodičů, bleskojistek,

jističů, spínačů, vypínačů, akumulátorů, baterií, dozoren, velinů, elektroměrů, fázovacích zařízení, ochranných jiskřišť, kondenzátorů, zařízení pro kompenzaci účinniku, konvertory, měniny, odpojovače, přepětové ochrany, elektroenergetické a rozvodné soustavy, regulátory, relé, tlumivky, izolátory, stožáry pro elektrická vedení, zařízení pro rozvod elektrické energie, elektroinstalační potrubí a kabelové žlaby, slaboproudé, nízkonapětové a vysokonapětové přístroje, přístroje pro zpracování informací a výrobky výpočetní techniky, elektromontážní a elektroinstalační materiál spadající do třídy 9, polovodičové výrobky; (37) stavby, opravy a instalační služby v rámci této třídy, a to výstavba, opravy, instalace, rekonstrukce, modernizace a likvidace energetických zařízení, instalace a opravy elektronických zařízení a elektrických strojů a přístrojů, montáže, opravy, revize, zkoušky a údržba elektrických zařízení, služby elektrických rozvodů; (39) doprava a skladování, distribuce a transfer elektřiny, rozvod elektřiny, zprostředkovatelská a obstaravatelská činnost v oblasti rozvodu elektřiny, poradenské služby vztahující se k rozvodům elektrické energie, poskytování informací vztahujících se k rozvodu elektřiny; (42) investiční, inženýrská, projektová, poradenská, zprostředkovatelská činnost, zejména v odvětví energetiky, pronájem strojů a přístrojů sloužících pro přenos elektřiny, průmyslové analýzy a výzkum v oblasti energetiky, kontrolní činnost v oblasti energetiky, testování a měření v oblasti energetiky.

(591) Barevná

(730) **VČE Energie s.r.o.**, Na Pastvinách 662/6, Hradec Králové, Třebeš, 50008, CZ

(740) AK Jan Bárta s.r.o., advokátní kancelář, JUDr. Jan Bárta, advokát, Kaprova 42/14, Praha 1, Staré Město, 11000

(210) **O-572587**

(220) 08.06.2021

(320) 08.06.2021

(511) 7, 9, 37, 39, 42

(540)

VČE Energie

(510) (7) elektrické alternátory, soupravy generátorů elektrické energie, elektrické generátorové stanice, generátory vysokého napětí; (9) přístroje a zařízení pro řízení elektrického proudu, přístroje a zařízení pro akumulaci a ukládání elektrické energie, přístroje a zařízení na kontrolu elektřiny, přístroje pro rozvod elektrického proudu, elektrické rozvodny, transformátory elektrického napětí, rozvodné panely (elektřina), zařízení, stroje a přístroje, a to pro měření elektrických veličin pro účely signalizační, záchranné a vyučovací, elektrická a elektronická zařízení pro dozor, ověřování a dálkové ovládání průmyslových operací, dynam, generátorů, alternátorů, transformátorů, rozvaděčů, elektrických kabelů a vodičů, bleskojistek, jističů, spínačů, vypínačů, akumulátorů, baterií, dozoren, velinů, elektroměrů, fázovacích zařízení, ochranných jiskřišť, kondenzátorů, zařízení pro kompenzaci účinniku, konvertory, měniny, odpojovače, přepětové ochrany, elektroenergetické a rozvodné soustavy, regulátory, relé, tlumivky, izolátory, stožáry pro elektrická vedení, zařízení pro rozvod elektrické energie, elektroinstalační potrubí a kabelové žlaby, slaboproudé, nízkonapětové a vysokonapětové přístroje, přístroje pro zpracování informací a výrobky výpočetní techniky, elektromontážní a elektroinstalační materiál spadající do třídy 9, polovodičové výrobky; (37) stavby, opravy a instalační služby v rámci této třídy, a to výstavba, opravy, instalace, rekonstrukce, modernizace a likvidace energetických zařízení, instalace a opravy elektronických zařízení a elektrických strojů a přístrojů, montáže, opravy, revize, zkoušky a údržba elektrických zařízení, služby elektrických rozvodů; (39) doprava a skladování, distribuce a transfer elektřiny, rozvod elektřiny, zprostředkovatelská a obstaravatelská činnost v oblasti rozvodu elektřiny, poradenské služby vztahující se k rozvodům elektrické energie, poskytování informací vztahujících se k rozvodu elektřiny; (42) investiční, inženýrská, projektová, poradenská, zprostředkovatelská činnost, zejména v odvětví energetiky, pronájem strojů a přístrojů sloužících pro přenos elektřiny, průmyslové analýzy a výzkum v oblasti energetiky, kontrolní činnost v oblasti energetiky, testování a měření v oblasti energetiky.

(730) **VČE Energie s.r.o.**, Na Pastvinách 662/6, Hradec Králové, Třebeš, 50008, CZ

(740) AK Jan Bárta s.r.o., advokátní kancelář, JUDr. Jan Bárta, advokát, Kaprova 42/14, Praha 1, Staré Město, 11000

(210) **O-572637**

(220) 09.06.2021

(320) 09.06.2021

(511) 3, 4, 5, 6, 9, 14, 18, 20, 21, 24, 26, 28, 29, 30, 31, 32, 33, 43

(540)



(510) (3) kosmetické přípravky, parfumerie, přípravky pro osobní hygienu, kosmetické přípravky pro péči o zvířata, vonné oleje a aromatické výtažky; (4) paliva a osvětlovací látky, svíčky a knoty na svícení, přípravky proti prachu; (5) potravní doplňky a dietetické přípravky, léčivé byliny, léčivé byliny v sušené nebo konzervované formě; (6) kovové železářské zboží, sochy a umělecké předměty z obecných kovů; (9) informační technologie a audiovizuální, multimediální a fotografické přístroje; (14) drahé kameny, perly a drahé kovy, jakož i jejich imitace, šperky, přístroje na měření času, výrobky z drahých kovů a z drahých kamenů, jakož i z jejich imitací, nespádající do jiných tříd, pouzdra na šperky a pouzdra na hodiny a hodinky; (18) zavazadla, cestovní tašky, peněženky a ostatní tašky, vycházkové hole, deštníky a slunečníky, kůže a imitace kůže, surové kůže a usně, sedlářské výrobky, biče a postroje pro zvířata; (20) nábytek a bytové zařízení, vývěsní tabule, stojany a značky, nekovové, přístřeší a pelíšky pro zvířata, nábytek a bytové zařízení, sochy, figurky, umělecké předměty a ozdoby a dekorativní předměty, vyrobené z materiálů jako dřevo, vosk, sádra nebo umělá hmota, zahrnuté v této třídě; (21) kosmetické a hygienické potřeby a potřeby pro péči o krásu, sochy, figurky, plakety a medaile a umělecké předměty vyrobené z materiálů jako porcelán, terakota nebo sklo, zahrnuté v této třídě, nádobí, kuchyňské náčiní a nádoby; (24) látky, textilie; (26) příslušenství a doplňky oblečení (galanterie), šicí potřeby a ozdobné textilní výrobky, ozdoby do vlasů; (28) hračky, hry a žertovné předměty, sportovní potřeby a vybavení; (29) maso a masné výrobky, ryby, mořské plody a měkkýši, neživí, mléčné výrobky a jejich náhražky, ptačí vejce a vaječné výrobky, jedlé oleje a tuky, zpracované ovoce, houby a zelenina, ořechy a luštěniny, polévky a vývary, masové výtažky, upravený hmyz a larvy, střívkva na uzeniny, přírodní a umělá, hotová jídla a pikantní svačinky vyrobené převážně z masa, ryb, drůbeže nebo zeleniny; (30) soli, chuťové přísady, ochucovačla a koření, pekárenské výrobky, cukrovinky, čokoláda a zákusky, cukr, přírodní sladidla, sladké polevy a náplně, výrobky z včelích produktů, led, zmrzlina, mražené jogurty a sorbety, káva, čaj, kakao a jejich náhražky, zpracované obilí, škrob a produkty z nich vyrobené, pečící přípravky a droždí; (31) zemědělské a vodní plodiny, zahradnické a lesní produkty, krmiva a potrava pro zvířata; (32) pivo a pivovarnické výrobky, nealkoholické nápoje, přípravky pro výrobu nápojů; (33) alkoholické nápoje (s výjimkou piva); (43) dočasné ubytování, hotely pro zvířata, poskytování jídla a nápojů.

(591) Barevná

(730) **MAS Slavkovské bojiště, z.s.**, 166, Hrušky, 68352, CZ

(210) **O-572715**
(220) 14.06.2021
(320) 14.06.2021
(511) 7, 9, 12, 40, 42
(540)



(510) (7) průmysloví roboti, roboti na svařování, robotické svařovací stroje, roboty k průmyslovým účelům, roboti na obráběcí stroje, roboti na podávání obrobků, robotické elektrické svářečské zařízení, robotické mechanismy na zdvihání, průmysloví roboti na zpracování kovu, robotické lisy na obrábění kovu, robotické paže pro průmyslové účely, robotické mechanismy na tvarování kovů, robotické stroje pro konečnou úpravu, robotické mechanismy na obrábění kovů, průmysloví roboti k použití při výrobě, průmysloví roboti na zpracování plastických hmot, vnitřní samohybné roboty pro průmyslové účely, robotické přístroje na manipulaci s materiály, stroje a obráběcí stroje na zpracování materiálů a pro výrobu, stroje na výrobu a zpracování materiálu, stroje na zpracování plastů, lisovací stroje, průmyslové lisovací stroje, stroje ke svařování plastických hmot, motory, startovací spojky pro stroje, jednosměrné spojky pro stroje, zemědělské stroje, sklízecí stroje (zemědělské nástroje), zemědělské stroje na kultivaci, zemědělské stroje na orbu, nástroje pro zemědělské stroje, zemědělské stroje vlečné, kombajny (zemědělské stroje), secí stroje pro zemědělské stroje, pluh jako zemědělské stroje, nakladače pro zemědělské stroje, zemědělské rozstříkovací stroje, tvarovací a modelovací stroje, modelovací stroje, pneumatické nástroje (stroje), hydraulické nástroje, hydraulické zvedáky, ovladače procesů (hydraulické), hydraulické zvedací mechanismy, hydraulické zvedací rampy, ovladače průmyslových procesů (hydraulické), mechanické a hydraulické zdviže, řídicí jednotky procesů (hydraulické), hydraulické motory pro bagry, kovové spojky na hydraulické přístroje, hydraulické lisy (na obrábění kovů), hydraulické hnací stroje a motory; (9) robotické elektrické ovládací (kontrolní) přístroje, počítačový software, aplikační software, software, obslužný software, navrhování a vývoj počítačového hardwaru a softwaru; (12) hydraulické obvody pro vozidla, hydraulické obvody do vozidel, rotační hydraulické motory pro pozemní vozidla, hydraulické spoje pro pozemní vozidla, hydraulické převody pro pozemní vozidla; (40) zakázková konstrukce strojů, pronájem vybavení k úpravě a přeměně materiálů, výrobě energie a zakázkové výrobě, zpracování plastů, konstrukce a výroba strojů a nástrojů (od prototypových až po sériové), obslužných a technologických zařízení, jednoúčelových strojů, konstrukce a výroba jednoúčelových strojů ovládaných pomocí elektrických řídicích systémů a programovatelných automatů, konstrukce a výroba obslužných zařízení pro výrobní linky, konstrukce a výroba dopravní a manipulační techniky, zařízení s pneumatickými a hydraulickými pohony, svařovaných ocelových konstrukcí, konstrukce a výroba lisovacích nástrojů, pěnovacích nástrojů, tvarovacích vakuových nástrojů, sekacích nástrojů, přípravků pro řezání vodním paprskem, kontrolních přípravků a modelu pro odlitky; (42) vědecké a technologické služby, technologické služby a s nimi spojený výzkum, technologické služby a s nimi spojený design, technologické služby týkající se designu, vědecké technologické služby, technologické poradenské služby vztahující se ke strojařské analýze, technologické služby v oblasti výroby, služby v oblasti technologického plánování, služby v oblasti technologické analýzy, konzultační služby v oblasti technologického výzkumu, poradenské služby v oblasti technologického výzkumu, konzultační služby v oblasti technologického vývoje, technologické služby týkající se počítačů, odborné posudky vztahující se k technologiím, inženýrské služby vztahující se k robotice, software (tvorba -), počítačem podporovaná průmyslová analýza, vědecké a technologické služby a související výzkum a projektování, analytické a výzkumné služby v průmyslu; výzkum a posudky v oblasti vědy a techniky (včetně technologických konzultací), vývoj strojů, dílů, nástrojů a zařízení pro automobilový průmysl, vývoj automobilových dílů.

(591) Barevná
(730) **Value 4consulting s.r.o.**, Majerova 2193/26, Plzeň, Jižní Předměstí, 30100, CZ
(740) JUDr. Petra Vlachová, advokát, Vodičkova 710/31, Praha 1, Nové Město, 11000

(210) **O-572716**
(220) 14.06.2021
(320) 14.06.2021
(511) 7, 9, 12, 40, 42
(540)



(510) (7) průmysloví roboti, roboti na svařování, robotické svařovací stroje, roboty k průmyslovým účelům, roboti na obráběcí stroje, roboti na podávání obrobků, robotické elektrické svářečské zařízení, robotické mechanismy na zdvihání, průmysloví roboti na zpracování kovu, robotické lisy na obrábění kovu, robotické paže pro průmyslové účely, robotické mechanismy na tvarování kovů, robotické stroje pro konečnou úpravu, robotické mechanismy na obrábění kovů, průmysloví roboti k použití při výrobě, průmysloví roboti na zpracování plastických hmot, vnitřní samohybné roboty pro průmyslové účely, robotické přístroje na manipulaci s materiály, stroje a obráběcí stroje na zpracování materiálů a pro výrobu, stroje na výrobu a zpracování materiálu, stroje na zpracování plastů, lisovací stroje, průmyslové lisovací stroje, stroje ke svařování plastických hmot, motory, startovací spojky pro stroje, jednosměrné spojky pro stroje, zemědělské stroje, sklízecí stroje (zemědělské nástroje), zemědělské stroje na kultivaci, zemědělské stroje na orbu, nástroje pro zemědělské stroje, zemědělské stroje vlečné, kombajny (zemědělské stroje), secí stroje pro zemědělské stroje, zemědělské rozstříkovací stroje, tvarovací a modelovací stroje, modelovací stroje, pneumatické nástroje (stroje), hydraulické nástroje, hydraulické zvedáky, ovladače procesů (hydraulické), hydraulické zvedací mechanismy, hydraulické zvedací rampy, ovladače průmyslových procesů (hydraulické), mechanické a hydraulické zdviže, řídicí jednotky procesů (hydraulické), hydraulické motory pro bagry, kovové spojky na hydraulické přístroje, hydraulické lisy (na obrábění kovů), hydraulické hnací stroje a motory; (9) robotické elektrické ovládací (kontrolní) přístroje, počítačový software, aplikační software, software, obslužný software, navrhování a vývoj počítačového hardwaru a softwaru; (12) hydraulické obvody pro vozidla, hydraulické obvody do vozidel, rotační hydraulické motory pro pozemní vozidla, hydraulické spoje pro pozemní vozidla, hydraulické převody pro pozemní vozidla; (40) zakázková konstrukce strojů, pronájem vybavení k úpravě a přeměně materiálů, výrobě energie a zakázkové výrobě, zpracování plastů, konstrukce a výroba strojů a nástrojů (od prototypových až po sériové), obslužných a technologických zařízení, jednoúčelových strojů, konstrukce a výroba jednoúčelových strojů ovládaných pomocí elektrických řídicích systémů a programovatelných automatů, konstrukce a výroba obslužných zařízení pro výrobní linky, konstrukce a výroba dopravní a manipulační techniky, zařízení s pneumatickými a hydraulickými pohony, svařovaných ocelových konstrukcí, konstrukce a výroba lisovacích nástrojů, pěnovacích nástrojů, tvarovacích vakuových nástrojů, sekacích nástrojů, přípravků pro řezání vodním paprskem, kontrolních přípravků a modelu pro odlitky; (42) vědecké a technologické služby, technologické služby a s nimi spojený výzkum, technologické služby a s nimi spojený design, technologické služby týkající se designu, vědecké technologické služby, technologické poradenské služby vztahující se ke strojařské analýze, technologické služby v oblasti výroby, služby v oblasti technologického plánování, služby v oblasti technologické analýzy, konzultační služby v oblasti technologického výzkumu, poradenské služby v oblasti technologického výzkumu, konzultační služby v oblasti technologického vývoje, technologické služby

týkající se počítačů, odborné posudky vztahující se k technologiím, inženýrské služby vztahující se k robotice, software (tvorba -), počítačem podporovaná průmyslová analýza, vědecké a technologické služby a související výzkum a projektování, analytické a výzkumné služby v průmyslu; výzkum a posudky v oblasti vědy a techniky (včetně technologických konzultací), vývoj strojů, dílů, nástrojů a zařízení pro automobilový průmysl, vývoj automobilových dílů.

- (591) Barevná
(730) **Value 4consulting s.r.o.**, Majerova 2193/26, Plzeň, Jižní Předměstí, 30100, CZ
(740) JUDr. Petra Vlachová, advokát, Vodičkova 710/31, Praha 1, Nové Město, 11000

- (210) **O-572717**
(220) 14.06.2021
(320) 14.06.2021
(511) 7, 9, 12, 40, 42
(540)



- (510) (7) průmysloví roboti, roboti na svařování, robotické svařovací stroje, roboty k průmyslovým účelům, roboti na obráběcí stroje, roboti na podávání obrobků, robotické elektrické svářečské zařízení, robotické mechanismy na zdvihání, průmysloví roboti na zpracování kovu, robotické lisy na obrábění kovu, robotické paže pro průmyslové účely, robotické mechanismy na tvarování kovů, robotické stroje pro konečnou úpravu, robotické mechanismy na obrábění kovů, průmysloví roboti k použití při výrobě, průmysloví roboti na zpracování plastických hmot, vnitřní samohybné roboty pro průmyslové účely, robotické přístroje na manipulaci s materiály, stroje a obráběcí stroje na zpracování materiálů a pro výrobu, stroje na výrobu a zpracování materiálů, stroje na zpracování plastů, lisovací stroje, průmyslové lisovací stroje, stroje ke svařování plastických hmot, motory, startovací spojky pro stroje, jednosměrné spojky pro stroje, zemědělské stroje, sklízecí stroje (zemědělské nástroje), zemědělské stroje na kultivaci, zemědělské stroje na orbu, nástroje pro zemědělské stroje, zemědělské stroje vlečné, kombajny (zemědělské stroje), sečí stroje pro zemědělské stroje, pluh jako zemědělské stroje, nakladače pro zemědělské stroje, zemědělské rozstříkovací stroje, tvarovací a modelovací stroje, modelovací stroje, pneumatické nástroje (stroje), hydraulické nástroje, hydraulické zvedáky, ovladače procesů (hydraulické), hydraulické zvedací mechanismy, hydraulické zvedací rampy, ovladače průmyslových procesů (hydraulické), mechanické a hydraulické zdviže, řídicí jednotky procesů (hydraulické), hydraulické motory pro bagry, kovové spojky na hydraulické přístroje, hydraulické lisy (na obrábění kovů), hydraulické hnací stroje a motory; (9) robotické elektrické ovládací (kontrolní) přístroje, počítačový software, aplikační software, software, obslužný software, navrhování a vývoj počítačového hardwaru a softwaru; (12) hydraulické obvody pro vozidla, hydraulické obvody do vozidel, rotační hydraulické motory pro pozemní vozidla, hydraulické spoje pro pozemní vozidla, hydraulické převody pro pozemní vozidla; (40) zakázková konstrukce strojů, pronájem vybavení k úpravě a přeměně materiálů, výrobě energie a zakázkové výrobě, zpracování plastů, konstrukce a výroba strojů a nástrojů (od prototypových až po sériové), obslužných a technologických zařízení, jednoúčelových strojů, konstrukce a výroba jednoúčelových strojů ovládaných pomocí elektrických řídicích systémů a programovatelných automatů, konstrukce a výroba obslužných zařízení pro výrobní linky, konstrukce a výroba dopravní a manipulační techniky, zařízení s pneumatickými a hydraulickými pohony, svařovaných ocelových konstrukcí, konstrukce a výroba lisovacích nástrojů, pěnovacích nástrojů, tvarovacích vakuových nástrojů, sekacích nástrojů, přípravků pro řezání vodním paprskem, kontrolních přípravků a modelu pro odlitky; (42) vědecké a technologické služby, technologické služby a s nimi spojený

výzkum, technologické služby a s nimi spojený design, technologické služby týkající se designu, vědecké technologické služby, technologické poradenské služby vztahující se ke strojařské analýze, technologické služby v oblasti výroby, služby v oblasti technologického plánování, služby v oblasti technologické analýzy, konzultační služby v oblasti technologického výzkumu, poradenské služby v oblasti technologického výzkumu, konzultační služby v oblasti technologického vývoje, technologické služby týkající se počítačů, odborné posudky vztahující se k technologiím, inženýrské služby vztahující se k robotice, software (tvorba -), počítačem podporovaná průmyslová analýza, vědecké a technologické služby a související výzkum a projektování, analytické a výzkumné služby v průmyslu; výzkum a posudky v oblasti vědy a techniky (včetně technologických konzultací), vývoj strojů, dílů, nástrojů a zařízení pro automobilový průmysl, vývoj automobilových dílů.

- (591) Barevná
(730) **Value 4consulting s.r.o.**, Majerova 2193/26, Plzeň, Jižní Předměstí, 30100, CZ
(740) JUDr. Petra Vlachová, advokát, Vodičkova 710/31, Praha 1, Nové Město, 11000

- (210) **O-572718**
(220) 14.06.2021
(320) 14.06.2021
(511) 7, 9, 12, 40, 42
(540)



- (510) (7) průmysloví roboti, roboti na svařování, robotické svařovací stroje, roboty k průmyslovým účelům, roboti na obráběcí stroje, roboti na podávání obrobků, robotické elektrické svářečské zařízení, robotické mechanismy na zdvihání, průmysloví roboti na zpracování kovu, robotické lisy na obrábění kovu, robotické paže pro průmyslové účely, robotické mechanismy na tvarování kovů, robotické stroje pro konečnou úpravu, robotické mechanismy na obrábění kovů, průmysloví roboti k použití při výrobě, průmysloví roboti na zpracování plastických hmot, vnitřní samohybné roboty pro průmyslové účely, robotické přístroje na manipulaci s materiály, stroje a obráběcí stroje na zpracování materiálů a pro výrobu, stroje na výrobu a zpracování materiálů, stroje na zpracování plastů, lisovací stroje, průmyslové lisovací stroje, stroje ke svařování plastických hmot, motory, startovací spojky pro stroje, jednosměrné spojky pro stroje, zemědělské stroje, sklízecí stroje (zemědělské nástroje), zemědělské stroje na kultivaci, zemědělské stroje na orbu, nástroje pro zemědělské stroje, zemědělské stroje vlečné, kombajny (zemědělské stroje), sečí stroje pro zemědělské stroje, pluh jako zemědělské stroje, nakladače pro zemědělské stroje, zemědělské rozstříkovací stroje, tvarovací a modelovací stroje, modelovací stroje, pneumatické nástroje (stroje), hydraulické nástroje, hydraulické zvedáky, ovladače procesů (hydraulické), hydraulické zvedací mechanismy, hydraulické zvedací rampy, ovladače průmyslových procesů (hydraulické), mechanické a hydraulické zdviže, řídicí jednotky procesů (hydraulické), hydraulické motory pro bagry, kovové spojky na hydraulické přístroje, hydraulické lisy (na obrábění kovů), hydraulické hnací stroje a motory; (9) robotické elektrické ovládací (kontrolní) přístroje, počítačový software, aplikační software, software, obslužný software, navrhování a vývoj počítačového hardwaru a softwaru; (12) hydraulické obvody pro vozidla, hydraulické obvody do vozidel, rotační hydraulické motory pro pozemní vozidla, hydraulické spoje pro pozemní vozidla, hydraulické převody pro pozemní vozidla; (40) zakázková konstrukce strojů, pronájem vybavení k úpravě a přeměně materiálů, výrobě energie a zakázkové výrobě, zpracování plastů, konstrukce a výroba strojů a nástrojů (od prototypových až po sériové), obslužných a technologických zařízení, jednoúčelových strojů, konstrukce a výroba jednoúčelových strojů

ovládaných pomocí elektrických řídicích systémů a programovatelných automatů, konstrukce a výroba obslužných zařízení pro výrobní linky, konstrukce a výroba dopravní a manipulační techniky, zařízení s pneumatickými a hydraulickými pohony, svařovaných ocelových konstrukcí, konstrukce a výroba lisovacích nástrojů, pěnovacích nástrojů, tvarovacích vakuových nástrojů, sekacích nástrojů, přípravků pro řezání vodním paprskem, kontrolních přípravků a modelu pro odlitky; (42) vědecké a technologické služby, technologické služby a s nimi spojený výzkum, technologické služby a s nimi spojený design, technologické služby týkající se designu, vědecké technologické služby, technologické poradenské služby vztahující se ke strojařské analýze, technologické služby v oblasti výroby, služby v oblasti technologického plánování, služby v oblasti technologické analýzy, konzultační služby v oblasti technologického výzkumu, poradenské služby v oblasti technologického výzkumu, konzultační služby v oblasti technologického vývoje, technologické služby týkající se počítačů, odborné posudky vztahující se k technologiím, inženýrské služby vztahující se k robotice, software (tvorba -), počítačem podporovaná průmyslová analýza, vědecké a technologické služby a související výzkum a projektování, analytické a výzkumné služby v průmyslu; výzkum a posudky v oblasti vědy a techniky (včetně technologických konzultací), vývoj strojů, dílů, nástrojů a zařízení pro automobilový průmysl, vývoj automobilových dílů.

- (591) Barevná
(730) **Value 4consulting s.r.o.**, Majerova 2193/26, Plzeň, Jižní Předměstí, 30100, CZ
(740) JUDr. Petra Vlachová, advokát, Vodičkova 710/31, Praha 1, Nové Město, 11000

- (210) **O-572720**
(220) 14.06.2021
(320) 14.06.2021
(511) 35, 36, 42
(540)



(510) (35) obchodní poradenské služby a obchodní informace pro spotřebitele, pomoc v obchodní a podnikatelské činnosti, management a administrativní služby, reklamní, marketingové a propagační služby, reklama, marketing, administrativní podpora a zpracování dat [služby], administrativní (obchodní) udělování licencí ke zboží a službám druhých, asistence managementu pro průmyslové organizace, asistence při organizování obchodní činnosti; (36) hodnocení a oceňování majetku, finanční odhady, služby nemovitostní (realitní služby), oceňování duševního vlastnictví, oceňování majetku, oceňování movitého majetku, oceňování ojetých automobilů, oceňování strojního vybavení; (42) vědecké a technologické služby, technologické služby a s nimi spojený výzkum, technologické služby a s nimi spojený design, technologické služby týkající se designu, vědecké technologické služby, technologické poradenské služby vztahující se ke strojařské analýze, technologické služby v oblasti výroby, služby v oblasti technologického plánování, služby v oblasti technologické analýzy, konzultační služby v oblasti technologického výzkumu, poradenské služby v oblasti technologického výzkumu, konzultační služby v oblasti technologického vývoje, technologické služby týkající se počítačů, odborné posudky vztahující se k technologiím, inženýrské služby vztahující se k robotice.

- (591) Barevná
(730) **Value 4consulting s.r.o.**, Majerova 2193/26, Plzeň, Jižní Předměstí, 30100, CZ
(740) JUDr. Petra Vlachová, advokát, Vodičkova 710/31, Praha 1, Nové Město, 11000

- (210) **O-572773**
(220) 16.06.2021
(320) 16.06.2021
(511) 5, 29, 30, 35
(540)



(510) (5) potraviny pro děti, batolata a kojence, potraviny pro nemocné, potravinové doplňky, nápoje pro děti, batolata a kojence, kojenecká výživa, vitamínové přípravky dietetické výrobky a potraviny pro léčebné účely, přípravky s léčebnými účinky obsahující biochemické katalyzátory zejména pro fyzicky aktivní osoby, rekonvalescenty a nemocné, dietní doplňky k léčebnému použití, poživatiny pro doplnění redukčních diet nebo přípravků na hubnutí; (29) maso, ryby, drůbež, zvěřina a výrobky z nich, masové výtahy, bujóny a vývary, gelové bujóny, směsi v prášku a v pastě na přípravu hotových jídel a šťáv k masu na bázi živočišných surovin, přísady do polévek jako granulované směsi a zavařky na masovém základě, masné polotovary, masové kuličky, základy pro omáčky a hotové omáčky z masa, zpracované masové výrobky, paštiky, masové konzervy, rybí konzervy, masové pomazánky, rybí pomazánky, šunka, masné výrobky, zpracované maso, hotová jídla obsahující převážně maso, masové šťávy na vaření, hotové omáčky na bázi živočišných surovin, masové výpeky v prášku nebo v pastě, masové omáčky v prášku nebo v pastě jako součást hlavních jídel masové náhražky, hotová jídla mražená nebo chlazená obsahující převážně maso zavařené, konzervované, sušené, vařené ovoce a zelenina, ovoce a zelenina mražená a chlazená, džemy, kompoty, luštění, zeleninové konzervy, ovocné konzervy, zeleninové pomazánky, ovocné pomazánky, nakládaná zelenina, konzervovaná nakládaná zelenina, hotové zeleninové výrobky, pochutiny na bázi luštěnin, kečup, rajčatový protlak, nakládané okurky, ovocná dřev, ovocné pyré, zeleninové pyré, konzervované luštění, zeleninové šťávy na vaření, ovocné a zeleninové svačinky, zpracované olivové pyré, loupaná rajčata, hotové omáčky na bázi rostlinných surovin, zeleninové omáčky v prášku nebo v pastě jako součást hlavních jídel, výrobky ze zeleniny a ovoce, hotová jídla obsahující převážně zeleninu mražená nebo chlazená, hotové zeleninové výrobky, kandované ovoce, marmeláda, mléko a mléčné výrobky, sýrové pomazánky, mléčné pomazánky, máslové krémy, dehydrovaná želatina v prášku nebo v plátcích, vejce, potravinářské oleje a tuky, polévky, instantní polévky, sezamový olej, houby v konzervě, hotové saláty, konzervovaná, mražená nebo chlazená hotová jídla spadající do této třídy obsahující maso a/nebo zeleninu, želé, bezlepkové polévky, bezlepkové bujony, šťáva (rajčatová) na vaření; (30) káva, čaj, kakao, kávové náhražky, směsi na čokoládové, kávové a kakaové polevy, mouka, přípravky z obilnin, prášek do pečiva, houskové knedlíky v prášku, moučníky v prášku, pudíngy v prášku, instantní krupicová kaše, instantní ovesná kaše, instantní obilná kaše, těstoviny, tortelíny, škrob (potraviny), oplatky, sušenky, plněné bagety, sendviče, wrap (zavinutý sendvič) hotová slaná jídla vyrobená z bramborové mouky, hotová jídla obsahující převážně těstoviny, hotová jídla obsahující převážně rýži, hotová jídla tvořená plněnými knedlíky chlazená nebo mražená, výrobky na bázi sušené bramborové kaše, pšeničné mouky, nativních a modifikovaných škrobů jako bramborové těsto v prášku, bramborová kaše v prášku, bramborové krokety v prášku, bramborové noky v prášku, směs pro přípravu knedlíků, směsi v prášku na přípravu bramborových pokrmů, hotová jídla mražená a chlazená spadající do této třídy obsahující těstoviny, rýži, brambory nebo knedlíky, bramborové knedlíky v prášku, instantní bramborová kaše, kořenící směsi v prášku a v pastě, ovesná kaše, cukrovinky, náhražka majonézy, rýže, lupínky a vločky (obilné), pochutiny vyrobené z bramborové mouky, tapioka a ságo, chléb, pečivo, cukrovinky, zmrzliny, cukr, med, melasa, droždí, sůl, hořčice, ocet, konzumní led, koření, kořenící směsi, směsi koření a bylin, upravená sezamová semena, kuskus, studené omáčky na bázi výrobků v této třídě jako samostatná příloha (dipy), nebo na ochucení, základy pro omáčky a hotové omáčky na bázi rostlinných surovin, chuťové přísady, sypká ochucovadla

na bázi soli a zeleniny, omáčky v prášku, tekuté koření přípravky, kečupy, chilli omáčky, sójové omáčky, marinády, zálivky na ochucení, tekutá ochucovadla, tatarské omáčky, majonézy, aromatické přípravky do potravin, příchutě a chuťové doplňky do potravin, zahušťovací přípravky na kuchyňské použití, bezlepkové tekuté koření, omáčky na opékané maso, hotové potraviny v podobě omáček, omáčky na špagety, esence pro použití v kuchyni (jiné než esenciální oleje), potravinová ochucovadla, složená převážně z kečupu a salsa omáčky, pikantní omáčky, potravinářské dresinky (omáčky) sladké omáčky, toppingy, cukrářské výrobky, cukr, vanilkový cukr, skořicový cukr, rumový cukr, citronový cukr, cukr s příchutěmi ovoce, sirupy pro potraviny, neléčivé cukrářské výrobky, stolní sirup, sirupy a melasa; (35) podpora prodeje (pro třetí osoby), reklama, prezentace výrobků v komunikačních médiích a sociálních sítích pro maloobchod, předvádění zboží, inzertní služby, pronájem reklamních ploch, pronájem reklamního času v komunikačních médiích a na sociálních sítích, rozšiřování reklamních materiálů zákazníkům (vzorky), poskytování obchodních nebo reklamních informací, poskytování obchodních informací prostřednictvím multimediálních prostředků a sociálních sítí, obchodní zprostředkovatelské služby s výše uvedenými výrobky ve třídách 29 a 30, maloobchodní a velkoobchodní služby s výše uvedenými výrobky ve třídách 29 a 30 prostřednictvím internetu a sociálních sítí, maloobchodní a velkoobchodní služby s výše uvedenými výrobky ve třídách 29 a 30.

(730) **Orkla Foods Česko a Slovensko a.s.**, Mělnická 133, Byšice, 27732, CZ

(740) Mgr. Jana Šuranová Traplová, advokátka, Přístavní 531/24, Praha 7, Holešovice, 17000

(210) **O-572793**

(220) 16.06.2021

(320) 16.06.2021

(511) 29, 30

(540)



(554) Prostorová

(510) (29) rajčatové výrobky, a to rajčatový protlak; (30) dressinky a omáčky na dochucení na hořčičné nebo majonézové bázi spadající do této třídy, kečupy, kečupové omáčky, dressinky a omáčky na dochucení na rajčatové bázi spadající do této třídy..

(730) **Orkla Foods Česko a Slovensko a.s.**, Mělnická 133, Byšice, 27732, CZ

(740) Mgr. Jana Šuranová Traplová, advokátka, Přístavní 531/24, Praha 7, Holešovice, 17000

(210) **O-572841**

(220) 18.06.2021

(320) 18.06.2021

(511) 9, 16, 28, 35, 41

(540)

KNIHY KAZDA

(510) (9) informační technologie a audiovizuální, multimediální a fotografické přístroje, stahovatelné publikace, stahovatelné elektronické publikace, interaktivní elektronické publikace, zvukové knihy, elektronické knihy, záznamní knihy (elektronické), elektronické knihy ke stažení, knihy nahrané na páskách, knihy nahrané na discích; (16) tiskárenské výrobky, papírnické zboží a vzdělávací potřeby, tiskoviny, zápisníky (tiskoviny),

tištěné publikace, propagační publikace, vzdělávací publikace, časopisy, publikace, periodické publikace, grafické umělecké publikace, knihy, knihy povídek, obrázkové knihy, narozeninové knihy, průvodce (knihy), knihy receptů, příručky (knihy), dětské knihy, rukopisné knihy, komiksy (knihy), komiksově knihy, dárkové knihy, nebeletristické knihy, vzpomínkové knihy, svatební knihy, knihy výdajů, bílé knihy, knihy pravidel, diktovací knihy, datové knihy, fantasy knihy, držáky na knihy, záložky na knihy, stojany na knihy, knihy s plakáty, papírové obaly na knihy, knihy pohádek pro děti, obalové materiály na knihy, balicí papír na knihy; (28) stolní hry, elektronické stolní hry, zařízení na hazardní hry, sady otázek pro stolní společenské hry, hry, společenské hry, sportovní hry, šachy (hry), elektronické hry, karetní hry, mechanické hry, manipulační hry, deskové hry, koulové hry, hry go, rolové hry, hokejové hry, hudební hry, hračky, žertovné předměty na hrani; (35) služby knižního klubu s maloobchodním prodejem knih členům, reklamní služby v oblasti knih, zařízení předplatného knih, časopisů, novin nebo komiksů, obchodní služby a informace pro spotřebitele, maloobchod a velkoobchod s výše uvedenými výrobky ve třídách 9, 16 a 28; (41) zveřejňování, oznamování a psaní textů, výchova, vzdělávání, zábava a sportovní činnost, služby v oblasti vzdělávání, zábavy a sportu, rezervace vstupenek na vzdělávací, zábavní a sportovní aktivity a akce a související rezervační služby, publikace letáků, knihy (vydávání knih), on line publikace elektronických novin, vydávání a publikace časopisů, elektronické publikace (bez možnosti stažení), elektronické online publikace periodik a knih.

(730) **Nakladatelství KAZDA, s.r.o.**, Nové sady 988/2, Brno, Staré Brno, 60200, CZ

(210) **O-572842**

(220) 18.06.2021

(320) 18.06.2021

(511) 9, 16, 28, 35, 41

(540)

NAKLADATELSTVÍ KAZDA

(510) (9) informační technologie a audiovizuální, multimediální a fotografické přístroje, stahovatelné publikace, stahovatelné elektronické publikace, interaktivní elektronické publikace, zvukové knihy, elektronické knihy, záznamní knihy (elektronické), elektronické knihy ke stažení, knihy nahrané na páskách, knihy nahrané na discích; (16) tiskárenské výrobky, papírnické zboží a vzdělávací potřeby, tiskoviny, zápisníky (tiskoviny), tištěné publikace, propagační publikace, vzdělávací publikace, časopisy, publikace, periodické publikace, grafické umělecké publikace, knihy, knihy povídek, obrázkové knihy, narozeninové knihy, průvodce (knihy), knihy receptů, příručky (knihy), dětské knihy, rukopisné knihy, komiksy (knihy), dárkové knihy, nebeletristické knihy, vzpomínkové knihy, svatební knihy, knihy výdajů, bílé knihy, knihy pravidel, diktovací knihy, datové knihy, fantasy knihy, držáky na knihy, záložky na knihy, stojany na knihy, knihy s plakáty, papírové obaly na knihy, knihy pohádek pro děti, obalové materiály na knihy, balicí papír na knihy; (28) stolní hry, elektronické stolní hry, stolní hry a zařízení na hazardní hry, sady otázek pro stolní společenské hry, hry, společenské hry, sportovní hry, šachy (hry), elektronické hry, karetní hry, mechanické hry, manipulační hry, deskové hry, koulové hry, hry go, rolové hry, hokejové hry, hudební hry, hračky, žertovné předměty na hrani; (35) služby knižního klubu s maloobchodním prodejem knih členům, reklamní služby v oblasti knih, zařízení předplatného knih, časopisů, novin nebo komiksů, obchodní služby a informace pro spotřebitele, maloobchod a velkoobchod s výše uvedenými výrobky ve třídách 9, 16 a 28; (41) zveřejňování, oznamování a psaní textů, výchova, vzdělávání, zábava a sportovní činnost, služby v oblasti vzdělávání, zábavy a sportu, rezervace vstupenek na vzdělávací, zábavní a sportovní aktivity a akce a související rezervační služby, publikace letáků, knihy (vydávání knih), on line publikace elektronických novin, vydávání a publikace časopisů, elektronické publikace (bez možnosti stažení), elektronické online publikace periodik a knih.

(730) **Nakladatelství KAZDA, s.r.o.**, Nové sady 988/2, Brno, Staré Brno, 60200, CZ

(210) **O-572843**
(220) 18.06.2021
(320) 18.06.2021
(511) 9, 16, 28, 35, 41
(540)



(510) (9) informační technologie a audiovizuální, multimediální a fotografické přístroje, stahovatelné publikace, stahovatelné elektronické publikace, interaktivní elektronické publikace, zvukové knihy, elektronické knihy, záznamní knihy (elektronické), elektronické knihy ke stažení, knihy nahrané na páskách, knihy nahrané na discích; (16) tiskárenské výrobky, papírnické zboží a vzdělávací potřeby, tiskoviny, zápisníky (tiskoviny), tištěné publikace, propagační publikace, vzdělávací publikace, časopisy, publikace, periodické publikace, grafické umělecké publikace, knihy, knihy povídek, obrázkové knihy, narozeninové knihy, průvodce (knihy), knihy receptů, příručky (knihy), dětské knihy, rukopisné knihy, komiksy (knihy), dárkové knihy, nebeletristické knihy, vzpomínkové knihy, svatební knihy, knihy výdajů, bílé knihy, knihy pravidel, diktovací knihy, datové knihy, fantasy knihy, držáky na knihy, záložky na knihy, stojany na knihy, knihy s plakáty, papírové obaly na knihy, knihy pohádek pro děti, obalové materiály na knihy, balící papír na knihy; (28) stolní hry, elektronické stolní hry, stolní hry a zařízení na hazardní hry, sady otázek pro stolní společenské hry, hry, společenské hry, sportovní hry, šachy (hry), elektronické hry, karetní hry, mechanické hry, manipulační hry, deskové hry, koulové hry, hry go, rolové hry, hokejové hry, hudební hry, hračky, žertovné předměty na hraní; (35) služby knižního klubu s maloobchodním prodejem knih členům, reklamní služby v oblasti knih, zařízení předplatného knih, časopisů, novin nebo komiksů, obchodní služby a informace pro spotřebitele, maloobchod a velkoobchod s výše uvedenými výrobky ve třídách 9, 16 a 28; (41) zveřejňování, oznamování a psaní textů, výchova, vzdělávání, zábava a sportovní činnost, služby v oblasti vzdělávání, zábavy a sportu, rezervace vstupenek na vzdělávací, zábavní a sportovní aktivity a akce a související rezervační služby, publikace letáků, knihy (vydávání knih), on line publikace elektronických novin, vydávání a publikace časopisů, elektronické publikace (bez možnosti stažení), elektronické online publikace periodik a knih.

(591) Barevná
(730) **Nakladatelství KAZDA, s.r.o.**, Nové sady 988/2, Brno, Staré Brno, 60200, CZ

(210) **O-572861**
(220) 21.06.2021
(320) 21.06.2021
(511) 39, 43
(540)

Indian Flavors

(510) (39) automobilová doprava, doprava a přeprava, balení a skladování zboží, organizování cest, služby v oblasti doručování potravin, dodávání potravin a nápojů připravených ke konzumaci, rozvoz potravin a nápojů připravených ke konzumaci; (43) bary, bistra, bufety, dočasné ubytování, hostinská činnost, hotelové služby, informace a poradenství ohledně přípravy jídel, jídelny, jídelní stánky, kavárny, modelování potravin, motely, penziony, food truck (pojízdňé bary, pojízdňá bistra, pojízdňé bufety, pojízdňé jídelní stánky, pojízdňé jídelny, pojízdňé restaurace, pojízdňé kavárny, pojízdňé prodejny a pojízdňé vinotéky), provozování hospod a pohostinství, restaurace, rezervační služby pro objednávku jídel, samoobslužné jídelny, samoobslužné restaurace, služby osobního šéfkuchaře, služby spojené s provozováním pohostinství, služby zajišťující stravování a nápoje, vinárny, zajištění stravování.

(730) **Indian Flavors s.r.o.**, Varšavská 715/36, Praha 2, Vinohrady, 12000, CZ
(740) Mgr. Petr Mucha advokát, Štěpánská 540/7, Praha 2, Nové Město, 12000

(210) **O-572892**
(220) 21.06.2021
(320) 21.06.2021
(511) 3, 25, 35
(540)

Barego

(510) (3) čisticí prostředky a vonné přípravky, kosmetické přípravky, parfumerie, přípravky pro osobní hygienu, vonné oleje a aromatické výtažky, brousící přípravky, křečcovský vosk a ševcovská směla; (25) části oděvů, obuvi a pokrývek hlavy, obuv, oděvy, pokrývky hlavy; (35) obchodní služby a informace pro spotřebitele, maloobchod a velkoobchod s výše uvedenými výrobky ve třídách 3 a 25.
(730) **Volfová Kamila**, Plantáž 2526, Brandýs nad Labem-Stará Boleslav, Brandýs nad Labem, 25001, CZ
Rotková Hana Mgr., Vrábáská 769/6, Brandýs nad Labem-Stará Boleslav, Brandýs nad Labem, 25001, CZ

(210) **O-572893**
(220) 21.06.2021
(320) 21.06.2021
(511) 3, 25, 35
(540)



(510) (3) čisticí prostředky a vonné přípravky, kosmetické přípravky, parfumerie, přípravky pro osobní hygienu, vonné oleje a aromatické výtažky, brousící přípravky, křečcovský vosk a ševcovská směla; (25) části oděvů, obuvi a pokrývek hlavy, obuv, oděvy, pokrývky hlavy; (35) obchodní služby a informace pro spotřebitele, maloobchod a velkoobchod s výše uvedenými výrobky ve třídách 3 a 25.
(730) **Volfová Kamila**, Plantáž 2526, Brandýs nad Labem-Stará Boleslav, Brandýs nad Labem, 25001, CZ
Rotková Hana Mgr., Vrábáská 769/6, Brandýs nad Labem-Stará Boleslav, Brandýs nad Labem, 25001, CZ

(210) **O-572984**
(220) 24.06.2021
(320) 24.06.2021
(511) 1, 21, 31, 44
(540)

Lumigreen

(510) (1) hnojiva, fosfáty (hnojiva), draselná hnojiva, hydroponická hnojiva, kompost, hnůj, organické hnojivo, organické sulfonáty, rašelina (hnojivo), mořské řasy (hnojiva), dusíkatá hnojiva, dusíkaté vápno (hnojivo), ostruha (hnojiva), superfosfáty (hnojiva), rašelinové květináče pro zahradnické účely, soli (hnojiva), sádrovec jako hnojivo, hnojiva z rybí moučky, organický digestát (hnojivo); (21) domácí nebo kuchyňské potřeby, lopatky pro použití v domácnosti, podpory pro rostliny (aranžování květin), držáky na květiny a rostliny, stříkačky na rostliny, koše na rostliny, květináče, kryty na květináče (nikoliv z papíru), nádoby pro domácnost, čisticí a úklidové potřeby, rukavice pro použití v domácnosti, zahradnické rukavice; (31) čerstvé ovoce, nezpracované ořechy, čerstvá zelenina a bylinky, ostruha, semena, cibulky a sazenice k pěstování rostlin, květinové sazenice, zemědělské a vodní plodiny, zahradnické a lesní produkty, surové a nezpracované zemědělské produkty, surové zahradnické produkty, surové a nezpracované lesní produkty, surová a nezpracovaná zrna, surová semena, živé přírodní květiny, živé rostliny, čerstvé citrusové ovoce, nezpracované mořské řasy pro lidskou spotřebu nebo jako krmivo, stromy, kmety stromů, čerstvé bobulovité ovoce, sušené květiny k dekoracím účelům, přírodní trávník, čerstvé plody bobulovin, klíčky semen pro botanické účely, vinná réva (rostliny), růžové keře, čerstvé lanýže, keře, jalovec; (44) zahradnictví, zahrádkářské a zahradnické služby, služby zahradní architektury, rostlinné školky, stromové školky, aranžování květin, údržba trávníků, léčení stromů, hubení škůdců v zemědělství, akvakultuře, zahradnictví a lesnictví, likvidace plevele, navrhování krajinářských úprav, služby zalesňování, pěstování rostlin.

(730) **Gaži Lukáš Ing.**, Hradská 248/16, 966 54 Tekovské Nemce, SK

(740) MAAARS advokáti s.r.o., Mgr. Marek Martinka, advokát, Kubelíkova
1089/22, Praha 3, Žižkov, 13000

(210) **O-572987**
(220) 24.06.2021
(320) 24.06.2021
(511) 1, 21, 31, 44
(540)



(510) (1) hnojiva, fosfáty (hnojiva), draselná hnojiva, hydroponická hnojiva, kompost, hnůj, organické hnojivo, organické sulfonáty, rašelina (hnojivo), mořské řasy (hnojiva), dusíkatá hnojiva, dusíkaté vápno (hnojivo), struska (hnojiva), superfosfáty (hnojiva), rašelinové květináče pro zahradnické účely, soli (hnojiva), sádrovec jako hnojivo, hnojiva z rybí moučky, organický digestát (hnojivo); (21) domácí nebo kuchyňské potřeby, lopatky pro použití v domácnosti, podpory pro rostliny (aranžování květin), držáky na květiny a rostliny, stříkačky na rostliny, koše na rostliny, květináče, kryty na květináče (nikoliv z papíru), nádoby pro domácnost, čistící a úklidové potřeby, rukavice pro použití v domácnosti, zahradnické rukavice; (31) čerstvé ovoce, nezpracované ořechy, čerstvá zelenina a bylinky, osivo, semena, cibulky a sazenice k pěstování rostlin, květinové sazenice, zemědělské a vodní plodiny, zahradnické a lesní produkty, surové a nezpracované zemědělské produkty, surové zahradnické produkty, surové a nezpracované lesní produkty, surová a nezpracovaná zrna, surová semena, živé přírodní květiny, živé rostliny, čerstvé citrusové ovoce, nezpracované mořské řasy pro lidskou spotřebu nebo jako krmivo, stromy, kmeny stromů, čerstvé bobulovité ovoce, sušené květiny k dekoracím účelům, přírodní trávník, čerstvé plody bobulovin, klíčky semen pro botanické účely, vinná réva (rostliny), růžové keře, čerstvé lanýže, keře, jalovec; (44) zahradnictví, zahrádkářské a zahradnické služby, služby zahradní architektury, rostlinné školky, stromové školky, aranžování květin, údržba trávníků, léčení stromů, hubení škůdců v zemědělství, akvakultuře, zahradnictví a lesnictví, likvidace plevelů, navrhování krajinářských úprav, služby zalesňování, pěstování rostlin.

(591) Barevná
(730) **Gaži Lukáš Ing.**, Hradská 248/16, 966 54 Tekovské Nemce, SK
(740) MAAARS advokáti s.r.o., Mgr. Marek Martinka, advokát, Kubelíkova
1089/22, Praha 3, Žižkov, 13000

(210) **O-573003**
(220) 25.06.2021
(320) 25.06.2021
(511) 6, 7, 9, 12, 16, 19, 35, 42
(540)



(510) (6) kovové stavební materiály přenosné, kovové nosníky, vzpěry, příčky, kovové a kompozitní prefabrikované plošiny, přenosné kovové a kompozitní přistávací plochy pro přistávání a vzlety dronů a ostatních leteckých zařízení s kolmým startem, kovové a kompozitní skládací přenosné plošiny, kovové plovoucí doky; (7) samovyvažovací platformy pro vzletání a přistávání dronů a ostatních leteckých zařízení s kolmým startem, pohyblivé plošiny s ovládním hydraulickým, mechanickým a elektronickým; (9) počítačový hardware a software pro přistávací platformy a dokovací stanice, dokovací stanice pro přistávání dronů včetně stanic vybavených systémem pro příjem zásilek, nekovové dokovací stanice; (12) odpalovací zařízení pro vzdušné dopravní prostředky, letecké přístroje, stroje a zařízení; (16) tiskárenské výrobky, periodické a neperiodické tiskoviny všeho druhu, manuály, návody, grafické reprodukcce, etikety (kromě textilních), kalendáře, novoročenky, vizitky, katalogy, letáky, navštívenky, pečete, plakáty, tiskopisy, pohlednice, blahopřání, praporky papírové, prospekty, razítka, samolepky, sošky (figurky) z papírové hmoty, reklamní tabule z papíru nebo lepenky; (19) nekovové přenosné přistávací plochy pro přistávání a vzlety dronů a ostatních leteckých zařízení s kolmým startem, nekovové skládací přenosné plošiny, nekovové stavební materiály pro konstrukce plošin a dokovacích stanic; (35) marketing, služby obchodu týkající se výše uvedených výrobků ve třídách 6, 7, 9, 12, 16, 19, inzerce a provozování e-shopu s výrobky výše uvedenými ve třídách 6, 7, 9, 12, 16, 19, inzertní a reklamní činnost v oblasti obchodu s výrobky výše uvedenými ve třídách 6, 7, 9, 12, 16, 19, informační a poradenská činnost v rámci této třídy, poskytování obchodních informací pomocí internetu, export a import výrobků výše uvedených ve 6, 7, 9, 12, 16, 19, komerční využití internetu v oblasti obchodu, on-line inzerce; (42) vědecké a technologické služby a s nimi spojený výzkum a vývoj v oblasti konstrukcí a designu přistávacích plošin a dokovacích stanic.

(730) **City-Air-Mobility s.r.o.**, Lazcecká 393/70a, Olomouc, Lazce, 77900, CZ
(740) Ing. Petr Soukup, tř. Svobody 43/39, Olomouc, 77900

(210) **O-573006**
(220) 25.06.2021
(320) 25.06.2021
(511) 5, 44
(540)

EUC Vitamin+

(510) (5) léčiva a veterinární přípravky a výrobky, potravní doplňky a dietetické přípravky; (44) služby zdravotní péče.
(730) **EUC a.s.**, Evropská 859/115, Praha 6, Vokovice, 16000, CZ

(210) **O-573007**
(220) 25.06.2021
(320) 25.06.2021
(511) 5, 44
(540)

EUC Vitamin Plus

(510) (5) léčiva a veterinární přípravky a výrobky, potravní doplňky a dietetické přípravky; (44) služby zdravotní péče.
(730) **EUC a.s.**, Evropská 859/115, Praha 6, Vokovice, 16000, CZ

(210) **O-573008**

(220) 25.06.2021

(320) 25.06.2021

(511) 5, 44

(540)

EUC Zdraví na dosah

(510) (5) léčiva a veterinární přípravky a výrobky, potravní doplňky a dietetické přípravky; (44) služby zdravotní péče.

(730) **EUC a.s.**, Evropská 859/115, Praha 6, Vokovice, 16000, CZ

(210) **O-573095**

(220) 30.06.2021

(320) 30.06.2021

(511) 9, 16, 35, 38, 41, 45

(540)



(510) (9) nahraný obsah (počítačové programy, data a informace), nosiče dat, databáze, elektronické publikace ke stažení, nahraný software; (16) papírnické zboží, tiskoviny, letáky, brožury, časopisy (periodika), fotografie (tištěné), grafické reprodukce, grafiky, katalogy, tištěné listky, noviny, plakáty, propisky, pohlednice, publikace, samolepky (papírnické výrobky), papírové a plastové tašky; (35) reklamní, marketingové a propagační služby, on-line inzerce, prodej propagačních materiálů, vydávání a rozšiřování reklamních, propagačních a inzerčních materiálů, poskytování obchodních a podnikatelských informací, pomoc při řízení obchodní činnosti, administrativní služby, organizování komerčních a reklamních akcí a výstav, průzkum veřejného mínění, služby v oblasti vztahů s médií, styk s veřejností, vyhledávání sponzorů, nábor politických dobrovolníků; (38) telekomunikace, přenos a šíření informací a dat přes počítačové sítě a internet, poskytování online fór, elektronická pošta, přenos podcastů, on-line přenos elektronických publikací, služby šíření informací prostřednictvím internetu; (41) pořádání a vedení kongresů, pořádání a vedení osobních vzdělávacích fór, pořádání a vedení seminářů, organizování besed, přednášek a školení, nakladatelství a vydavatelství, vydávání textů s výjimkou reklamních, publikační činnost, vzdělávací služby, pořádání společenských, kulturních, vzdělávacích, naučných, politických a sportovních akcí; (45) organizace politických setkání, politický výzkum a politická analýza.

(591) Barevná

(730) **Trikolora Svobodní Soukromníci**, Malostranské náměstí 5/28, Praha 1, Malá Strana, 70900, CZ

(740) Ing. Pavel Nádvorník s.r.o., Klínová 620/1, Ostrava, Hulváky, 70900

(210) **O-573132**

(220) 01.07.2021

(320) 01.07.2021

(511) 35, 36, 37, 38, 39, 41, 42, 43, 45

(540)

DocThor

(510) (35) poradenství při řízení obchodní společnosti, zejména v oblasti systémů řízení dle norem iso, nábore zaměstnanců, při vedení účetnictví, zpracování velkého množství databázově uložených informací, tzv. práce big data, organizační zajištění chodu obchodní společnosti, obchodní asistenční a recepční služby, služby call centra (prodej po telefonu), pořádání výstav pro reklamní a obchodní účely, provádění auditů v obchodní společnosti, služby správy počítačových souborů; (36) poradenství v oblasti finančního řízení a služby týkající se průzkumu v oblasti financí, poskytování finančního sponzoringu a poradenství v oblasti jeho poskytování, služby realitních kanceláří, správa nemovitostí, pronájem bytů a zastupování vlastníka nemovitosti vůči nájemcům; (37) služby v oblasti drobných oprav v domácnosti, vč. elektroinstalace, počítačového HW, nábytku, vybavení (služby tzv. hodinového manžela), čištění různých předmětů v domácnosti či v kancelářích vč. kompletního úklidu (služby hospodyně), instalace, údržba a oprava počítačového HW; (38) přenos digitálních souborů a elektronické pošty, audio video vysílání - jak živého (streaming), tak ze záznamu, poskytování diskusních místností a fór na internetu, telekonferenční a videokonferenční služby; (39) organizování cest,

pronájem vozidel za účelem přepravy, jakož i služeb řidičů, pronájem parkovacích míst, garáží a skladů; (41) pořádání výstav ke kulturním a vzdělávacím účelům, pořádání a vedení konferencí, kongresů a symposií, překladatelské a tlumočnické služby, fotografování, pořádání zábav, diskoték, koncertů; (42) počítačové a technické služby k zajištění bezpečnosti dat a osobních a dalších údajů, vývoj počítačového programu; (43) služby domovů pro seniory, služby dětských jeslí, služby osobního šéfkuchaře; (45) služby poskytované právníky, právními asistenty a advokáty, vyšetřování a dohled v oblasti fyzické bezpečnosti osob a majetku, služby poskytované fyzickým osobám v souvislosti se společenskými událostmi, a to společenský doprovod.

(730) **Zahálka Miroslav JUDr.**, Přívozní 1600/2b, Praha 7, Holešovice, 17000, CZ

(740) JUDr. Bc. Lenka Preusová, Bozděchova 1840/7, Praha 5, Smíchov, 15000

(210) **O-573135**

(220) 01.07.2021

(320) 01.07.2021

(511) 27, 29, 30, 31, 41

(540)

HARIMO

(510) (27) koberce, rohožky, linoleum a podlahové krytiny určené na pokrytí stavebně dokončených podlah; (29) konzervované, mražené, sušené a vařené ovoce a zelenina, želé, džemy, kompoty, jedlé oleje a tuky; (30) káva, čaj, kakao a náhražky kávy, rýže, tapioka a ságo, mouka a přípravky vyrobené z obilnin, chléb, zákusky a cukrovinky, omáčky a jiná ochucovadla, koření; (31) surové a nezpracované zemědělské, akvakulturní, zahradnické a lesní produkty, zrna a semena v surovém stavu a nezpracovaná, čerstvé ovoce a zelenina, čerstvé bylinky, přírodní rostliny a květiny; (41) vzdělávání, školení, zábava, sportovní a kulturní činnost vydávání knih a textů, jiných než reklamních textů.

(730) **HARIMO s.r.o.**, Drašarova 155/15, Beroun, Beroun-Město, 26601, CZ

(210) **O-573136**

(220) 01.07.2021

(320) 01.07.2021

(511) 27, 29, 30, 31, 41

(540)



(510) (27) koberce, rohožky, linoleum a podlahové krytiny určené na pokrytí stavebně dokončených podlah; (29) konzervované, mražené, sušené a vařené ovoce a zelenina, želé, džemy, kompoty, jedlé oleje a tuky; (30) káva, čaj, kakao a náhražky kávy, rýže, tapioka a ságo, mouka a přípravky vyrobené z obilnin, chléb, zákusky a cukrovinky, omáčky a jiná ochucovadla, koření; (31) surové a nezpracované zemědělské, akvakulturní, zahradnické a lesní produkty, zrna a semena v surovém stavu a nezpracovaná, čerstvé ovoce a zelenina, čerstvé bylinky, přírodní rostliny a květiny; (41) vzdělávání, školení, zábava, sportovní a kulturní činnost vydávání knih a textů, jiných než reklamních textů.

(591) Barevná

(730) **HARIMO s.r.o.**, Drašarova 155/15, Beroun, Beroun-Město, 26601, CZ

(210) **O-573162**
(220) 02.07.2021
(320) 02.07.2021
(511) 14, 40
(540)



(510) (14) šperky vyrobené ze zlata a stříbra, klenoty, drahokamy; (40) zakázková výroba šperků ze zlata a stříbra.
(730) **Tumová Jolana**, Víno 5, Slezské Rudoltice, 79397, CZ
(740) Jirousek, Skalník, Bernatík a partneři, advokátní kancelář, JUDr. Martin Skyba, advokát, Preslova 361/9, Ostrava, 70200

(210) **O-573163**
(220) 02.07.2021
(320) 02.07.2021
(511) 5
(540)

Metsuko

(510) (5) přípravky na ochranu rostlin (fungicidy, herbicidy, insekticidy a přípravky na hubení plevele a parazitů).
(730) **Sumi Agro Czech s.r.o.**, Na strži 1702/65, Praha 4, Nusle, 14000, CZ
(740) Mgr. Jana Šuranová Traplová, advokátka, Přístavní 531/24, Praha 7, Holešovice, 17000

(210) **O-573174**
(220) 02.07.2021
(320) 02.07.2021
(511) 35, 41, 42
(540)



(510) (35) obchodní činnost a poskytování pomoci při řízení obchodní činnosti, propagační a reklamní činnost, a to vše v oblasti mindfulness (všímavost); (41) tvorba vzdělávacích programů a výcviků, vedení a lektorování vzdělávacích programů a výcviků, přednášková činnost, psaní článků a to vše v oblasti mindfulness (všímavost); (42) výzkumy a průzkumy přínosů mindfulness (všímavost), vytváření sw aplikací pro podporu využívání mindfulness (všímavost).
(591) Barevná
(730) **Roflíková Marcela Ing.**, U Vodojemu 2517, Brandýs nad Labem-Stará Boleslav, Brandýs nad Labem, 25001, CZ
(740) HM PARTNERS s.r.o., Štefánikova 1163/12, Kopřivnice, 74221

(210) **O-573186**
(220) 02.07.2021
(320) 02.07.2021
(511) 9, 16, 25, 28, 35, 36, 37, 41, 44
(540)

RAJEC OUTFITKO

(510) (9) počítačové softwarové aplikace (stahovatelné), elektronické publikace (stahovatelné); (16) tištěné publikace, tiskoviny; (25) oděvy, obuv, pokrývky hlavy, trička, sportovní trička, dresy, tílka, mikiny, sportovní oblečení, svrchní ošacení, šátky, šály, čelenky (oblečení), konfekce (oděvy); (28) zařízení hřišť pro děti, mládež a dospělé (na hru, sport a cvičení); (35) organizování zákaznických věrnostních, motivačních a reklamních

programů; (36) finanční sponzorování; (37) výstavba hřišť pro děti, mládež a dospělé (na hru, sport a cvičení), výstavba sportovišť pro děti, mládež a dospělé (na hru, sport a cvičení), výstavba discgolf hřišť, výstavba sportovních drah na in-line bruslení, výstavba singletrack parků, výstavba bike parků, výstavba mtb parků, výstavba běžeckých tras, výstavba cyklo tras, instalace a údržba zboží uvedeného v třídě 28 tohoto seznamu; (41) organizování akcí na volnočasové aktivity pro děti, mládež a dospělé (výchovně vzdělávací, zábavné, sportovní a kulturní aktivity), pořádání sportovních soutěží, organizování vědomostních nebo zábavných soutěží, zábavní parky, sportovní parky, poskytování sportovních zařízení, poskytování sportovních ploch, poskytování zařízení k odpočinku a rekreaci, poskytování sportovišť, poskytování dětských hřišť, výchovná, vzdělávací a poradenská činnost týkající se duševního a tělesného rozvoje osobnosti, pořádání sportovních soutěží, vzdělávání, služby osobních trenérů, online poskytování elektronických publikací (bez možnosti kopírování); (44) dietetické a výživové poradenství, zdravotní poradenství, péče o zdravotní kondici lidí (lékařské služby), poradenství v oblasti stravování (zdravotní poradenství), lékařské poradenství v oblasti zdravého životního stylu.

(730) **Kofola ČeskoSlovensko a.s.**, Nad Porubkou 2278/31a, Ostrava, Poruba, 70800, CZ
(740) Rott, Růžička & Guttman a spol., Vyskočilova 1566, Praha 4, Michle, 14000

(210) **O-573205**
(220) 06.07.2021
(320) 06.07.2021
(511) 13, 25, 35, 39, 41, 45
(540)



(510) (13) zbraně a střelivo; (25) oděvy; (35) reklamní, marketingové a propagační služby, obchodní služby s výše uvedenými výrobky ve třídách 13 a 25, obchodní informace pro spotřebitele, maloobchod a velkoobchod s výše uvedenými výrobky ve třídách 13 a 25, dražební služby, pomoc v obchodní a podnikatelské činnosti, management a administrativní služby, řízení lidských zdrojů a náborové služby, obchodní konzultační a poradenské služby; (39) balení a skladování zboží, doprava a přeprava, dopravní informace, poradenské a rezervací služby, parkování a uskladnění vozidel, zprostředkování dopravních služeb; (41) zveřejňování, oznamování a psaní textů, digitální video, audio a multimediální zábavní vydavatelské služby, hudební nakladatelství, knihy (vydávání knih), služby v oblasti vzdělávání, zábavy a sportu, agentury zajišťující rezervaci zábavy, akreditace (certifikace) dosaženého vzdělání, audio zábava, audiovizuální ukázkové prezentace, biografie, diskotéky, divadelní představení, animovaná i na živo, fankluby, filmová distribuce, filmová studia, organizování konferencí, výstav a soutěží, hazardní hry, zvuková, obrazová a multimediální produkce a fotografie, služby v oblasti sportu a fitness, vzdělávací a školící služby, zábavní a tematické parky, poutě, zoo a muzea, rezervace vstupenek na vzdělávací, zábavní a sportovní aktivity a akce a související rezervací služby, překladatelské a tlumočnické služby, služby v oblasti živých vystoupení; (45) bezpečnostní služby, záchranné služby, služby ostrahy a vymáhací služby, osobní a společenské služby, a to politické služby, právní služby, detektivní služby, forenzní poradenství pro kriminální vyšetřování, hledání osob unikajících před spravedlností, kriminální vyšetřování, pátrání po nezvěstných osobách, poradenské služby v oblasti soukromého vyšetřování, poskytování služeb v oblasti prověřování osob, služby v oblasti ověřování identity, služby v oblasti pátrání po osobách na útěku (uprchlíků), vyhledávání osobních informací, seznamovací služby, pohřební služby, arbitrážní, zprostředkovatelské služby a služby v oblasti řešení sporů, konzultace pro politické kampaně, konzultace v oblasti politiky, mediace (smírné řešení sporů), organizace politických setkání, politické poradenství, politický výzkum a politická analýza, poskytování informací k tématům týkajících se lidských práv, příprava předpisů, služby v oblasti politického lobování.

(730) **Hásek Rudolf Mgr.**, Ke Hřišti 845, Starý Plzenec, 33202, CZ

(210) **O-573209**
(220) 06.07.2021
(320) 06.07.2021
(511) 35, 36, 41, 42, 43, 45
(540)

egomatrix

(510) (35) reklamní, marketingové a propagační služby, obchodní služby a informace pro spotřebitele, dražební služby, pomoc v obchodní a podnikatelské činnosti, management a administrativní služby, řízení lidských zdrojů a náborové služby, obchodní konzultační a poradenské služby; (36) finanční odhady, finanční, peněžní a bankovní služby, pojišťovací služby, poskytování bezpečnostních schránek, služby nemovitostní (realitní služby), služby úschovy, získávání finančních prostředků a finanční sponzorování, finanční informace, údaje, poradenské a konzultační služby, rating (finanční ohodnocení) a úvěrové zprávy, oceňovací služby, služby v oblasti rizikového kapitálu, finanční a realitní oceňování; (41) zveřejňování, oznamování a psaní textů, digitální video, audio a multimediální zábavní vydavatelské služby, hudební nakladatelství, knihy (vydávání knih), služby v oblasti vzdělávání, zábavy a sportu, agentury zajišťující rezervaci zábavy, akreditace [certifikace] dosaženého vzdělání, audio zábava, audiovizuální ukázkové prezentace, biografy, diskotéky, divadelní představení, animovaná i na živo, fankluby, filmová distribuce, filmová studia, organizování konferencí, výstav a soutěží, hazardní hry, zvuková, obrazová a multimediální produkce a fotografie, služby v oblasti sportu a fitness, vzdělávací a školicí služby, zábavní a tematické parky, poutě, zoo a muzea, rezervace vstupenek na vzdělávací, zábavní a sportovní aktivity a akce a související rezervační služby, překladatelské a tlumočnické služby, služby v oblasti živých vystoupení; (42) služby v oblasti informačních technologií, vědecké a technologické služby, inženýrské služby, geodetické a průzkumné služby, služby testování, služby ověřování a služby kontroly kvality; (43) dočasné ubytování, hotely, ubytovny a penziony, prázdninové a turistické ubytování, poskytování jídla a nápojů, bary, catering (poskytování jídla a nápojů), firemní akce (poskytování jídel a nápojů), gril - restaurace; (45) bezpečnostní služby, záchranné služby, služby ostrahy a vymáhací služby, osobní a společenské služby, a to politické služby, právní služby, detektivní služby, forenzní poradenství pro kriminální vyšetřování, hledání osob unikajících před spravedlností, kriminální vyšetřování, pátrání po nezvěstných osobách, poradenské služby v oblasti soukromého vyšetřování, poskytování služeb v oblasti prověřování osob, služby v oblasti ověřování identity, služby v oblasti pátrání po osobách na útěku (uprchlíků), vyhledávání osobních informací, seznamovací služby, pohřební služby, arbitrážní, zprostředkovatelské služby a služby v oblasti řešení sporů, konzultace pro politické kampaně, konzultace v oblasti politiky, mediace (smírné řešení sporů), organizace politických setkání, politické poradenství, politický výzkum a politická analýza, poskytování informací k tématům týkajících se lidských práv, příprava předpisů, služby v oblasti politického lobování.

(591) Barevná
(730) **Hásek Rudolf Mgr.**, Ke Hřišti 845, Starý Plzenec, 33202, CZ

(210) **O-573281**
(220) 09.07.2021
(320) 09.07.2021
(511) 5, 29, 30
(540)

Mana | Food for a better life.

(510) (5) tekuté, pevné nebo práškové potravinové doplňky a doplňky výživy, potravinové doplňky, funkční potraviny jako potravinové doplňky, tekuté, tuhé nebo práškové směsi jako potravinové doplňky, potravinové doplňky pro lidské použití, nápojové směsi jako doplňky stravy, potraviny pro speciální lékařskou výživu, nutriční přípravky pro léčebné nebo lékařské účely; (29) formovaný upravený rostlinný protein pro použití jako náhražka masa; (30) přípravky z obilovin, pečiva a cukrářských výrobků, potravinové lístky na bázi obilovin, sušenky, neléčivé náhražky potravin obsahujících náhražky sóji, ova, rýže nebo pšenice nebo rostlinných bílkovin nebo rostlinných alternativ neobsahujících ovocné příchutě, určené k okamžité nebo následné spotřebě, zejména obsahující sóju, oves, rýži nebo pšenici, potraviny vyrobené ze sóji, ova, rýže nebo pšenice; sušenka, chléb, dorty,

sušenky, pudink, pečivo, koláče, vafle, palačinka, karamel (cukroví), žvýkačky, těstoviny, zmrzlina, prášky pro výrobu zmrzliny, čokolády, cereálie, cereální tyčinky, cereální tyčinky s vysokým obsahem bílkovin.
(730) **HL Assets s.r.o.**, č. p. 194, Modletice, 25101, CZ

(210) **O-573286**
(220) 09.07.2021
(320) 09.07.2021
(511) 9, 16, 35, 38, 41
(540)

Ona ví
PRO ŠIROVNÉ RUCE A ÚTULNÝ DOMOV

(510) (9) informační technologie a audiovizuální, multimediální a fotografické přístroje, paměťová zařízení a média, elektronické noviny ke stažení, nosiče dat; (16) tiskoviny, noviny, denní tisk (noviny), časopisy, knihy, tištěné propagační materiály, fotografie; (35) rozšiřování reklamních marketingových a propagačních materiálů, reklamní, marketingové a propagační služby, obchodní analýzy, informační služby a průzkumy trhu, online inzerce v počítačové síti, průzkum veřejného mínění, vydávání tiskovin pro reklamní účely; (38) přenos a šíření informací a dat přes počítačové sítě a internet, poskytování přístupu do internetových (diskuzních) fór; (41) zveřejňování, oznamování a psaní textů, vydávání tiskovin, nakladatelské služby, vydávání elektronických publikací.
(730) **WATCH STAR MEDIA s.r.o.**, Olšanská 54/3, Praha 3, Žižkov, 13000, CZ
(740) Fialová advokátní kancelář, Mgr. Petra Fialová, Vinohradská 1899/112, Praha 3, Vinohrady, 13000

(210) **O-573306**
(220) 11.07.2021
(320) 11.07.2021
(511) 25, 39, 41
(540)

EAGLE SKY

(510) (25) trička, čepice, mikiny, krátké kalhoty, ponožky; (39) pilotování civilních dronů, přeprava zásilek; (41) produkce zvuku, obrazu, multimédií a fotografií, vzdělávací zkoušky pro uživatele za účelem získání kvalifikace na pilotování dronů.
(730) **Bartl Lukáš**, Svatopluka Čecha 2633/30a, Brno, Královo Pole, 61200, CZ

(210) **O-573309**
(220) 11.07.2021
(320) 11.07.2021
(511) 16, 33, 43
(540)



- (510) (16) tiskárenské výrobky, papírnické zboží a vzdělávací potřeby (s výjimkou přístrojů); (33) alkoholické nápoje (s výjimkou piva); (43) dočasné ubytování, hotely, ubytovny a penziony, prázdninové a turistické ubytování, poskytování hotelového ubytování.
- (730) **VINARSTVÍ SOVIŠ s.r.o.**, č. p. 223, Blatnice pod Svatým Antonínkem, 696 71, CZ

(210) **O-573314**
(220) 09.07.2021
(320) 09.07.2021
(511) 9, 16, 35, 36, 41, 42
(540)



- (510) (9) elektronické publikace, software pro grafické umění; (16) časopisy, periodika, knihy, noviny, tisky grafických uměleckých děl, tištěná periodika z oblasti figurativního umění; (35) inzerce, marketing, reklama online, překlad informací do počítačových databází, zpracování textů, poskytování komerčních a obchodních informací, propagace uměleckých děl druhých prostřednictvím poskytování on-line portfolií přes webovou stránku, propagace, reklama a marketing online webových stránek, reklama v periodikách, brožurách a novinách, pořádání a vedení uměleckých výstav pro komerční nebo reklamní účely, poskytování uživatelských recenzí pro komerční nebo reklamní účely; (36) finanční sponzorování akcí výtvarného umění, poskytování informací vztahujících se k oceňování uměleckých děl, oceňování uměleckých děl, poskytování grantů na výzkum v oblasti umění; (41) elektronická nakladatelská činnost (služby), vydávání recenzí, poskytování uživatelských recenzí pro zábavní nebo kulturní účely, poskytování online knižních recenzí, zveřejňování on-line recenzí v oblasti zábavy, vzdělávací služby týkající se umění, vzdělávací služby v oblasti umění, vzdělávací služby v oblasti designu, služby uměleckých galerií poskytované online prostřednictvím telekomunikačního spojení, kulturní činnost a výstavnictví, galerijní činnost, výstavní služby pro vzdělávací účely/pro zábavní účely, služby umělecké galerie, umělecké galerie (služby), rozhovory se současnými osobnostmi za účelem zábavy, rozhovory se současnými osobnostmi ke vzdělávacím účelům, vedení workshopů a seminářů v oblasti hodnocení uměleckých děl, organizování uměleckých soutěží; (42) design - grafické umění, grafický design, umělecký design, design uměleckých děl, příprava zpráv vztahujících se k uměleckému designu, ověřování pravosti v oboru uměleckých děl, hosting digitálního obsahu, jmenovitě online časopisů a blogů, poskytování prostoru na internetu pro webové blogy, tvorba elektronicky uložených webových stránek pro online služby a internet, služby designu webových stránek, příprava zpráv z oblasti designu.

- (730) **Wagner Radan**, Legii 350/15, Říčany, 25101, CZ
(740) Advokátní kancelář Pokorný, Wagner & partneři, s.r.o., Klimentská 1216/46, Praha 1, Nové Město, 11000

(210) **O-573315**
(220) 12.07.2021
(320) 12.07.2021
(511) 12, 20, 24, 28, 37, 39
(540)



- (510) (12) balóny, vzducholodě, vznášedla a terénní vozidla, jejich součástí a příslušenství, letadla, padáky, kluzáky; (20) nafukovací reklamní balony a poutače; (24) textilie, zejména pro letectví, reklamu, stavebnictví a sport, technické textilie nepropouštějící plyn pro balóny a vzducholodě, výrobky z takových textilií, zejména nafukovací poutače pro nafukování vzduchem nebo plynem; (28) nafukovací výrobky pro zábavní a sportovní účely, skákací hrady, nafukovací hračky připomínající vzdušné dopravní prostředky, padákové kluzáky (paraglidy), rogala; (37) údržba letadel, opravy letadel; (39) pronájem létajících strojů, zprostředkování cest letadlem, služby v oblasti leteckého cestovního ruchu, doprava cestujících vzducholodí.
- (730) **KUBÍČEK a.s.**, Francouzská 417/81, Brno, Zábřovice, 60200, CZ
(740) PatentEnter s.r.o., Koliště 1965/13a, Brno, Černá Pole, 60200

(210) **O-573399**
(220) 14.07.2021
(320) 14.07.2021
(511) 41
(540)

VIM

- (510) (41) služby v oblasti vzdělávání, zábavy a sportu, vzdělávací a školicí služby.
- (730) **Vzdělávací institut pro Moravu, zařízení pro další vzdělávání pedagogických pracovníků a středisko služeb školám, příspěvková organizace**, Hybešova 253/15, Brno, Staré Brno, 60200, CZ

(210) **O-573487**
(220) 18.07.2021
(320) 18.07.2021
(511) 29, 30, 43
(540)



- (510) (29) masové konzervy, ovocné konzervy, konzervy zeleninové, konzervy rybí, konzervy z mořských plodů, drůbeží konzervy, nápoje na bázi mléka s obsahem ovocné šťávy, mléčné výrobky a jejich náhražky, ovocné šťávy na vaření, zeleninové šťávy na vaření, zeleninové výtazky na vaření (šťávy), hotová zeleninová jídla, hotová jídla obsahující převážně maso, hotová jídla z masa, hotová jídla obsahující (převážně) kuřecí maso, hotová jídla obsahující převážně zeleninu, hotová jídla obsahující převážně masové náhražky, mražená hotová jídla obsahující převážně zeleninu, hotová vařená jídla obsahující převážně kuřecí maso, hotová jídla vyrobená z drůbeže (převážně z drůbeže), omáčky (dipy), zpracované ovoce, houby, zelenina, ořechy a luštěniny; (30) soli, chuťové přísady, ochucovadla a

koření, ochucené omáčky, čatni a pasty, masové šňávy (omáčka), pekárenské výrobky, cukrovinky, čokoláda a zákusky, moučníky, dorty a sušenky, pochutiny na bázi rýže, hotová jídla z rýže, svačtinové občerstvení na bázi rýže, loupaná rýže, vařená rýže, celozrnná rýže, rýže, tapioka, hotová rýže, obohacená rýže, divoká rýže (upravená), mražená hotová rýže, rýže na páře, instantní rýže, ochucená rýže, moučná jídla, obilniny, koření na pečení, organická zahušťovadla k tepelnému zpracování potravin, hotová jídla obsahující převážně rýži, tuhá a tekutá hotová jídla obsahující převážně rýži, salátové omáčky, konzervované omáčky, pikantní omáčky, omáčky (dochucovadla), kari omáčky, bylinkové omáčky, zeleninová pyré (omáčky), ochucovadla k jídlu, ochucovadla do polévek, ochucovadla ve formě koncentrovaných omáček, ochucovadla ve formě dehydrovaných omáček, směsi koření, kari (koření), potravinová koření, koření drhnuté, koření výtažky, kořeníci přípravky, marinády obsahující koření, směsi kari koření, kari prášek (koření), příchutě a koření, zahradní bylinky (konzervované -) koření, sušené chilli papričky (koření); (43) restaurace, delikatesy (restaurace), samoobslužné restaurace, gril - restaurace, restaurace (služby), restaurace rychlého občerstvení (služby), restaurace servírující porcované maso, restaurace s odnosem jídel s sebou, turistické restaurace.

- (591) Barená
(730) **WJ Global Group s.r.o.**, Národní obrany 826/31, Praha 6, Bubeneč, 16000, CZ
(740) Mgr. Jan Slunečko, advokát, Týn 640/2, Praha 1, Staré Město, 11000

- (210) **O-573490**
(220) 19.07.2021
(320) 19.07.2021
(511) 35, 41
(540)

ANDYS-FITNESS

- (510) (35) reklama, propagace, řízení, organizace a administrativa obchodní činnosti, kancelářské práce; (41) vzdělávání, školení, zábava, sportovní a kulturní činnosti.
(730) **Andrýsek David**, Na Kopci 649/19, Rohatec, 69601, CZ
(740) JUDr. Igor Andrýsek, Masarykovo nám. 120/22, Hodonín, 69501

- (210) **O-573510**
(220) 20.07.2021
(320) 20.07.2021
(511) 16, 18, 21, 24, 25, 35, 40
(540)

Horský kluci

- (510) (16) bloky (papírnické výrobky), brožury, časopisy (periodika), dárkové krabičky na pera a tužky, papírové etikety, fotografie, kalendáře, kancelářské potřeby, katalogy, knihy, knížky (brožované), obrazy, nálepky na zeď, noviny, papír, plakáty, razítka, tiskárenské výrobky, papírnické zboží a vzdělávací potřeby, tiskoviny, tištěné publikace, obchodní formuláře, psací potřeby, letáky, prospekty, tisky; (18) aktovky, batohy, brašny přes rameno, cestovní kabelky, cestovní kufrы, cestovní soupravy (kožené výrobky), cestovní vaky, cestovní zavazadla, dámské kabelky, deštníky a slunečníky, deštníkové hole, dětské brašny přes rameno, kabelky, klíčenky, kosmetické kabelky, kufrы a cestovní tašky, kufříky, kůže a imitace kůže, nákupní tašky, obaly na oděvy (cestovní), obaly na zavazadla, oděvy pro zvířata, plážové tašky, pouzdra na klíče, pracovní tašky, sáčky, sedlářské výrobky, biče a postroje pro zvířata, sportovní tašky, školní batohy, tašky, tašky na kolečkách, toaletní tašky, zavazadla, peněženky, vycházkové hole, umělé kožešiny; (21) hrnky, šálky, skleničky; (24) koupelnový textil, kuchyňský textil a stolní prádlo, látky, textilie, ložní prádlo a příkrývky, povlaky na polštáře, prostěradla, povlečení, osušky, ručníky, tapety a závěsy na stěnu; (25) blejzry, boa, body (oděvy), bolera, boty do vody, bundy, čapky, čelenky (oděvy), čepice (pokrývky hlavy), čepice s kšiltlem, chrániče uší (proti chladu, jako pokrývka hlavy), dámské spodní prádlo, dětské oděvy, dětské oblečení, dětská obuv a obuvní doplňky, dětské plenkové kalhotky (části oděvů), dětské pokrývky hlavy, dupačky, džíny a džínové oblečení, elastické kalhoty, funkční spodní prádlo, kabáty, kalhoty, kamaše, kapuce, klapky na uši, kloboučky, kloboučky, kojenecké spodní prádlo, kojenecké svrchní oděvy, kombinézy, konfekce, korzety, košile, kostýmy, kožené pásky, kožená obuv, kožené oděvy, kožešiny (oděvy), koupací obuv, koupací pláště, kravaty a šátky, kukly, látkové bryndáčky, legíny, mateřské oblečení, mikiny, motýlky, nákrčníky, návleky, noční košile a pyžama, obuv, obuv pánská, obuv pro děti, obuv pro volný čas, obuv sportovní, obuv plážová, obuv na hory, oděvy, oděvy na ochranu oblečení, oděvy plážové, oděvy pro volný čas,

oděvy pro sport, opasky, pánská a dámská obuv, oděvy vyrobené z imitace kůže, oděvy vyrobené z kůže, pánská a dámská saka, kabáty, kalhoty, vesty, pánské a dámské plavky, pánské obleky, pánské spodní prádlo, pantofle, papírové oděvy, pásky, pláště, pláštěnky, plastové dětské bryndáčky, plesové šaty, pletené oděvní výrobky, podkolenky, pokrývky hlavy, polokošile, ponča, ponožky, potítka na zápěstí, pracovní obuv, pracovní oděvy, převlečníky, přehozy (přes ramena), punčochové zboží, punčochy, pyžama, reflexní bundy, roláky, roušky (módní oděvy), rukávničky, rukavice, rozlišovací vesty, saka, šály, šátky, šatové sukně, šaty, školní uniformy, sluneční kšilty, šortky, spodní části oblečení, spodní prádlo, společenská obuv, společenské oblečení (obleky), společenské šaty, sportovní čepice a kloboučky, sportovní dresy, sportovní oblečení, sportovní obuv, sportovní oděvy, sukně, svetry, svrchní oděvy, svrchníky, tepláky, teplé vesty, tílka, trička, trikoty, uniformy, vesty, zástěry, župany; (35) administrativní služby, hodnocení dopadu reklamy na cílové skupiny, informační služby vztahující se k reklamě, inzerce a inzertní služby, konzultace v oblasti obchodní strategie, konzultační a poradenské služby a pomoc v oblasti reklamní, marketingové a propagační činnosti, kreslení návrhů pro reklamní účely, maloobchodní prodej oblečení, maloobchodní prodej obuvi, maloobchodní prodej pokrývek hlavy, maloobchodní prodej textilií, maloobchodní prodej zavazadel, marketing zboží a služeb pro třetí osoby, marketingová asistence, navrhování reklamních log, návrhy reklamních materiálů, příprava reklamních materiálů, velkoobchodní prodej oblečení, velkoobchodní prodej obuvi, velkoobchodní prodej pokrývek hlavy, velkoobchodní prodej textilií, velkoobchodní prodej zavazadel; (40) potisk triček, potiskování textilií, zakázkové krejčovství.

- (730) **UAX s.r.o.**, č. p. 131, Bernartice nad Odrou, 74101, CZ
(740) Mgr. Roman Fojtásek, advokát, Vinohradská 343/6, Praha 2, Vinohrady, 12000

- (210) **O-573511**
(220) 20.07.2021
(320) 20.07.2021
(511) 16, 18, 21, 24, 25, 35, 40
(540)

Hory volají

- (510) (16) bloky (papírnické výrobky), brožury, časopisy (periodika), dárkové krabičky na pera a tužky, papírové etikety, fotografie, kalendáře, kancelářské potřeby, katalogy, knihy, knížky (brožované), obrazy, nálepky na zeď, noviny, papír, plakáty, razítka, tiskárenské výrobky, papírnické zboží a vzdělávací potřeby, tiskoviny, tištěné publikace, obchodní formuláře, psací potřeby, letáky, prospekty, tisky; (18) aktovky, batohy, brašny přes rameno, cestovní kabelky, cestovní kufrы, cestovní soupravy (kožené výrobky), cestovní vaky, cestovní zavazadla, dámské kabelky, deštníky a slunečníky, deštníkové hole, dětské brašny přes rameno, kabelky, klíčenky, kosmetické kabelky, kufrы a cestovní tašky, kufříky, kůže a imitace kůže, nákupní tašky, obaly na oděvy (cestovní), obaly na zavazadla, oděvy pro zvířata, plážové tašky, pouzdra na klíče, pracovní tašky, sáčky, sedlářské výrobky, biče a postroje pro zvířata, sportovní tašky, školní batohy, tašky, tašky na kolečkách, toaletní tašky, zavazadla, peněženky, vycházkové hole, umělé kožešiny; (21) hrnky, šálky, skleničky; (24) koupelnový textil, kuchyňský textil a stolní prádlo, látky, textilie, ložní prádlo a příkrývky, povlaky na polštáře, prostěradla, povlečení, osušky, ručníky, tapety a závěsy na stěnu; (25) blejzry, boa, body (oděvy), bolera, boty do vody, bundy, čapky, čelenky (oděvy), čepice (pokrývky hlavy), čepice s kšiltlem, chrániče uší (proti chladu, jako pokrývka hlavy), dámské spodní prádlo, dětské oděvy, dětské oblečení, dětská obuv a obuvní doplňky, dětské plenkové kalhotky (části oděvů), dětské pokrývky hlavy, dupačky, džíny a džínové oblečení, elastické kalhoty, funkční spodní prádlo, kabáty, kalhoty, kamaše, kapuce, klapky na uši, kloboučky, kloboučky, kojenecké spodní prádlo, kojenecké svrchní oděvy, kombinézy, konfekce, korzety, košile, kostýmy, kožené pásky, kožená obuv, kožené oděvy, kožešiny (oděvy), koupací obuv, koupací pláště, kravaty a šátky, kukly, látkové bryndáčky, legíny, mateřské oblečení, mikiny, motýlky, nákrčníky, návleky, noční košile a pyžama, obuv, obuv pánská, obuv pro děti, obuv pro volný čas, obuv sportovní, obuv plážová, obuv na hory, oděvy, oděvy na ochranu oblečení, oděvy plážové, oděvy pro volný čas, oděvy pro sport, opasky, pánská a dámská obuv, oděvy vyrobené z imitace kůže, oděvy vyrobené z kůže, pánská a dámská saka, kabáty, kalhoty, vesty, pánské a dámské plavky, pánské obleky, pánské spodní prádlo, pantofle, papírové oděvy, pásky, pláště, pláštěnky, plastové dětské bryndáčky, plesové šaty, pletené oděvní výrobky, podkolenky, pokrývky hlavy, polokošile, ponča, ponožky, potítka na zápěstí, pracovní obuv, pracovní oděvy, převlečníky, přehozy (přes ramena), punčochové zboží, punčochy, pyžama, reflexní bundy, roláky, roušky (módní oděvy), rukávničky,

rukavice, rozlišovací vesty, saka, šály, šátky, šatové sukně, šaty, školní uniformy, sluneční kšilty, šortky, spodní části oblečení, spodní prádlo, společenská obuv, společenské oblečení (obleky), společenské šaty, sportovní čepice a klobouky, sportovní dresy, sportovní oblečení, sportovní obuv, sportovní oděvy, sukně, svetry, svrchní oděvy, svrchníky, tepláky, teplé vesty, tílka, trička, trikoty, uniformy, vesty, zástěry, župany; (35) administrativní služby, hodnocení dopadu reklamy na cílové skupiny, informační služby vztahující se k reklamě, inzerce a inzertní služby, konzultace v oblasti obchodní strategie, konzultační a poradenské služby a pomoc v oblasti reklamní, marketingové a propagační činnosti, kreslení návrhů pro reklamní účely, maloobchodní prodej oblečení, maloobchodní prodej obuvi, maloobchodní prodej pokrývek hlavy, maloobchodní prodej textilií, maloobchodní prodej zavazadel, marketing zboží a služeb pro třetí osoby, marketingová asistence, navrhování reklamních log, návrhy reklamních materiálů, příprava reklamních materiálů, velkoobchodní prodej oblečení, velkoobchodní prodej obuvi, velkoobchodní prodej pokrývek hlavy, velkoobchodní prodej textilií, velkoobchodní prodej zavazadel; (40) potisk triček, potiskování textilií, zakázkové krejčovství.

- (730) UAX s.r.o., č. p. 131, Bernartice nad Odrou, 74101, CZ
(740) Mgr. Roman Fojtásek, advokát, Vinohradská 343/6, Praha 2, Vinohrady, 12000

- (210) O-573512
(220) 20.07.2021
(320) 20.07.2021
(511) 16, 18, 21, 24, 25, 35, 40
(540)

Hory volají musím jít

- (510) (16) bloky (papírnické výrobky), brožury, časopisy (periodika), dárkové krabičky na pera a tužky, papírové etikety, fotografie, kalendáře, kancelářské potřeby, katalogy, knihy, knížky (brožované), obrazy, nálepky na zeď, noviny, papír, plakáty, razítka, tiskárenské výrobky, papírnické zboží a vzdělávací potřeby, tiskoviny, tištěné publikace, obchodní formuláře, psací potřeby, letáky, prospekty, tisky; (18) aktovky, batohy, brašny přes rameno, cestovní kabelky, cestovní kufr, cestovní soupravy (kožené výrobky), cestovní vaky, cestovní zavazadla, dámské kabelky, deštníky a slunečníky, deštníkové hole, dětské brašny přes rameno, kabelky, klíčenky, kosmetické kabelky, kufr, cestovní tašky, kufříky, kůže a imitace kůže, nákupní tašky, obaly na oděvy (cestovní), obaly na zavazadla, oděvy pro zvířata, plážové tašky, pouzdra na klíče, pracovní tašky, sáčky, sedlářské výrobky, biče a postroje pro zvířata, sportovní tašky, školní batohy, tašky, tašky na kolečkách, toaletní tašky, zavazadla, peněženky, vycházkové hole, umělé kožešiny; (21) hrnky, šálky, skleničky; (24) koupelnový textil, kuchyňský textil a stolní prádlo, látky, textilie, ložní prádlo a příkrývky, povlaky na polštáře, prostěradla, povlečení, osušky, ručníky, tapety a závěsy na stěnu; (25) blejzry, boa, body (oděvy), bolera, boty do vody, bundy, čapky, čelanky (oděvy), čepice (pokrývky hlavy), čepice s kšiltem, chrániče uší (proti chladu, jako pokrývka hlavy), dámské spodní prádlo, dětské oděvy, dětské oblečení, dětská obuv a obuvní doplňky, dětské plenkové kalhotky (části oděvů), dětské pokrývky hlavy, dupačky, džíny a džínové oblečení, elastické kalhoty, funkční spodní prádlo, kabáty, kalhoty, kamaše, kapuce, klapky na uši, kloboučky, klobouky, kojenecké spodní prádlo, kojenecké svrchní oděvy, kombinézy, konfekce, korzety, košile, kostýmy, kožené pásky, kožená obuv, kožené oděvy, kožešiny (oděvy), koupací obuv, koupací pláště, kravaty a šátky, kukly, látkové bryndáčky, legíny, mateřské oblečení, mikiny, motýlky, nákrčníky, návleky, noční košile a pyžama, obuv, obuv pánská, obuv pro děti, obuv pro volný čas, obuv sportovní, obuv plážová, obuv na hory, oděvy, oděvy na ochranu oblečení, oděvy plážové, oděvy pro volný čas, oděvy pro sport, opasky, pánská a dámská obuv, oděvy vyrobené z imitace kůže, oděvy vyrobené z kůže, pánská a dámská saka, kabáty, kalhoty, vesty, pánské a dámské plavky, pánské obleky, pánské spodní prádlo, pantofle, papírové oděvy, pásky, pláště, pláštěnky, plastové dětské bryndáčky, plesové šaty, pletené oděvní výrobky, podkolenky, pokrývky hlavy, polokošile, ponča, ponožky, potítka na zápěstí, pracovní obuv, pracovní oděvy, převlečníky, přehozy (přes ramena), punčochové zboží, punčochy, pyžama, reflexní bundy, roláky, roušky (módní oděvy), rukávniky, rukavice, rozlišovací vesty, saka, šály, šátky, šatové sukně, šaty, školní uniformy, sluneční kšilty, šortky, spodní části oblečení, spodní prádlo, společenská obuv, společenské oblečení (obleky), společenské šaty, sportovní čepice a klobouky, sportovní dresy, sportovní oblečení, sportovní obuv, sportovní oděvy, sukně, svetry, svrchní oděvy, svrchníky, tepláky, teplé vesty, tílka, trička, trikoty, uniformy, vesty, zástěry, župany; (35) administrativní služby, hodnocení dopadu reklamy na cílové skupiny, informační služby vztahující se k reklamě, inzerce a inzertní služby,

konzultace v oblasti obchodní strategie, konzultační a poradenské služby a pomoc v oblasti reklamní, marketingové a propagační činnosti, kreslení návrhů pro reklamní účely, maloobchodní prodej oblečení, maloobchodní prodej obuvi, maloobchodní prodej pokrývek hlavy, maloobchodní prodej textilií, maloobchodní prodej zavazadel, marketing zboží a služeb pro třetí osoby, marketingová asistence, navrhování reklamních log, návrhy reklamních materiálů, příprava reklamních materiálů, velkoobchodní prodej oblečení, velkoobchodní prodej obuvi, velkoobchodní prodej pokrývek hlavy, velkoobchodní prodej textilií, velkoobchodní prodej zavazadel; (40) potisk triček, potiskování textilií, zakázkové krejčovství.

- (730) UAX s.r.o., č. p. 131, Bernartice nad Odrou, 74101, CZ
(740) Mgr. Roman Fojtásek, advokát, Vinohradská 343/6, Praha 2, Vinohrady, 12000

- (210) O-573522
(220) 20.07.2021
(320) 20.07.2021
(511) 3, 5, 25, 35
(540)

MEMOA

- (510) (3) kosmetické výrobky a přípravky, přírodní kosmetika, mýdla, koupelové a sprchové přípravky, koupelové soli, éterické oleje, pleťová a tělová mléka, pleťové vody, šampóny, kondicionéry, barvy na vlasy, pleťové a tělové krémy, laky na vlasy, laky na nehty, opalovací kosmetika, líčidla, parfémy, toaletní vody, vody po holení, deodoranty a antiperspiranty, aromaterapeutické přípravky, masážní přípravky, zubní pasty, přípravky k péči o ústní dutinu, holicí přípravky, depilační přípravky, masážní svíčky; (5) výrobky lékárnické, veterinářské a hygienické, nápoje, potraviny a potravinové doplňky určené pro zvláštní výživu s léčebnými nebo preventivními účinky, diabetické přípravky pro léčebné účely, potraviny pro batolata, extrakty, potravinové doplňky pro zvláštní výživu - v rámci této třídy, extrakty, potravinové doplňky pro zlepšení fyzické, psychické a zdravotní kondice v rámci této třídy, speciální potraviny pro rekonvalescenty, sportovce a osoby se zvýšenou fyzickou a pracovní zátěží v rámci této třídy, hygienické výrobky pro léčebné účely, dezinfekční přípravky, léčivé bonbony bedrníkové, jitrocelové, proti kašli, svíčky pro terapeutické účely; (25) oděvy, obuv, kloboučnické zboží, oděvy hotové (konfekce), dámské, dětské, pánské, oděvy spodní svrchní, sportovní; (35) maloobchodní, velkoobchodní činnost a zprostředkování obchodu, internetový obchod s těmito výrobky: kosmetické výrobky a přípravky, přírodní kosmetika, mýdla, koupelové a sprchové přípravky, koupelové soli, éterické oleje, pleťová a tělová mléka, pleťové vody, šampóny, kondicionéry, barvy na vlasy, pleťové a tělové krémy, laky na vlasy, laky na nehty, opalovací kosmetika, líčidla, parfémy, toaletní vody, vody po holení, deodoranty a antiperspiranty, aromaterapeutické přípravky, masážní přípravky, zubní pasty, přípravky k péči o ústní dutinu, holicí přípravky, depilační přípravky, masážní svíčky, svíčky obecně, výrobky lékárnické, veterinářské a hygienické, nápoje, potraviny a potravinové doplňky určené pro zvláštní výživu s léčebnými nebo preventivními účinky, diabetické přípravky pro léčebné účely, potraviny pro batolata, extrakty, potravinové doplňky pro zvláštní výživu, extrakty, potravinové doplňky pro zlepšení fyzické, psychické a zdravotní kondice, speciální potraviny pro rekonvalescenty, sportovce a osoby se zvýšenou fyzickou a pracovní zátěží, hygienické výrobky pro léčebné účely, dezinfekční přípravky, léčivé bonbony bedrníkové, jitrocelové, proti kašli, svíčky pro terapeutické účely, oděvy, obuv, kloboučnické zboží, oděvy hotové (konfekce), dámské, dětské, pánské, oděvy spodní svrchní, sportovní, pomoc při řízení obchodní činnosti, propagační činnost, marketing, reklama, obchodní řízení a provozování maloobchodních prodejen a obchodních domů, obchodní administrativa, kancelářské práce, přeskupování různého zboží (kromě jejich přepravy) pro třetí osoby za účelem umožnit spotřebiteli, aby si tyto výše uvedené výrobky mohl pohodlně prohlížet a nakupovat.
- (730) SimplyBEST, s.r.o., Rybná 716/24, Praha I, Staré Město, 11000, CZ
(740) RETROPATENT s.r.o., Dobiášova 1246/29, Liberec, Liberec VI-Rochlice, 46006

(210) **O-573531**
(220) 20.07.2021
(320) 20.07.2021
(511) 41, 44
(540)



- (510) (41) dálkové vzdělávání, dálkové vzdělávací kurzy, klubové vzdělávací služby, koučink, koučink [školení], životní koučink (školení), poradenství pro volbu povolání [v oblasti vzdělávání nebo školení], pořádání, vedení a organizování seminářů, pořádání a vedení workshopů [školení], služby osobního trenéra [kondiční trénink], soukromá výuka, vedení kurzů kondičního cvičení, vzdělávací služby, vydávání elektronických knih a časopisů online, korespondenční kurzy; (44) masáže, alternativní medicína.
- (730) **Hájková Srbová Klára**, Bouřilova 1109/1, Praha 9, Černý Most, 19800, CZ

(210) **O-573535**
(220) 21.07.2021
(320) 21.07.2021
(511) 7, 21
(540)

SmoothieJet

- (510) (7) elektrické mixéry na kojeneckou výživu pro použití v domácnosti, elektrické mixéry pro použití v domácnosti, elektrické mixéry na potraviny (pro domácnost), elektrické ruční mixéry pro domácnost, průmyslové mixéry na potraviny (stroje), kuchyňské mixéry, elektrické, elektrické mixéry; (21) mixéry na potraviny (neelektrické), mixéry kuchyňské, s výjimkou elektrických, neelektrické mixéry na použití v domácnosti, šejkry, šejkry prodávané prázdné.
- (730) **Viktor Zvolenec**, Federatov 16, Prešov, SK

(210) **O-573560**
(220) 22.07.2021
(320) 22.07.2021
(511) 3, 12, 17, 22, 35
(540)

AntiPták

- (510) (3) přípravky na čištění automobilů, vůně do automobilů, utěrky napuštěné čistícími přípravky na čištění, autošampony, lešticí přípravky na automobily, kapaliny na čištění čelních skel vozidel; (12) protisluneční clony do vozidel, ochranné plachty a folie pro motorová vozidla, sluneční štíty a clony pro motorová vozidla; (17) krycí okenní fólie, zakrývací fólie; (22) ochranné pokrývky na vozidla (netvarované), papírové ochranné přehozy, plastové fólie k použití jako ochranný krycí materiál; (35) maloobchodní a maloobchodní prodej v oblasti autodoplňků, protislunečních clon, ochranných plachet, fólií, pokrývek a přehozů na vozidla, tvorba reklamních předmětů a reklam, příprava propagačních a obchodních materiálů pro jiné subjekty, výroba reklamních materiálů.
- (730) **Kabát Karel**, Ke Karlovu 461/8, Praha 2, Nové Město, 12000, CZ
(740) Mgr. David Müller, Filipova 2016/6, Praha 4, Chodov, 14800

(210) **O-573586**
(220) 25.07.2021
(320) 25.07.2021
(511) 16, 33, 40
(540)

CUVÉE ROHÁČ

- (510) (16) jednorázové papírové výrobky, a to papírové ubrousky, papír a lepenka, tiskárenské výrobky, papírnické zboží a vzdělávací potřeby (s výjimkou přístrojů); (33) alkoholické nápoje (s výjimkou piva), alkoholické nápoje obsahující ovoce, jakostní známkové víno z Blatnice pod Svatým Antonínkem; (40) 3D reprodukční služby, 3D tisk, aplikace ozdob na oděvy.
- (730) **VINÁŘSTVÍ SOVIŠ z.s.**, 223, Blatnice pod Svatým Antonínkem, 69671, CZ

(210) **O-573593**
(220) 26.07.2021
(320) 26.07.2021
(511) 35, 39, 44
(540)

PHARMBOX

- (510) (35) velkoobchodní a maloobchodní služby s léky, léčivými, pečovatelskými potřebami a výrobky pro péči o nemocné, ostatními výrobky ze zdravotního oboru, včetně kosmetiky a kosmetických výrobků, zásilkový prodej a elektronický obchod (e-shop) prostřednictvím komunikačních sítí (internet) s léky, léčivými, pečovatelskými potřebami a výrobky pro péči o nemocné, ostatními výrobky ze zdravotního oboru, včetně kosmetiky a kosmetických výrobků, zprostředkování obchodů s léky a léčivými, organizování propagačních nebo komerčních výstav a předvádění výrobků a služeb pro komerční a reklamní účely, merchandising, služby v oblasti obchodních sítí, obchodní asistence týkající se franchisingu, obchodní poradenství vztahující se k franchisingu; (39) dodávání (doprava) zboží, zejména léků a léčiv, potravinových a vitamínových doplňků, kosmetiky a přípravků do zdravotnických zařízení, lékáren a lékařských praxí, skladování zboží, a to léků a léčiv, potravinových a vitamínových doplňků, kosmetiky a přípravků, distribuce léků a léčiv; (44) příprava lékařských předpisů v lékárnách, služby lékárníků při přípravě receptů, lékařské služby (příprava léků na předpis), péče o hygienu a krásu osob a zvířat, poradenství a konzultace odborných záležitostí v oboru zdravotnictví, farmaceutické poradenství, veterinární služby.
- (730) **ANILO TRADE SE**, Českomoravská 2255/12a, Praha 9, Libeň, 19000, CZ
(740) zaeRkováno s.r.o., Vršovická 478/51, Praha 10, Vršovice, 10100

(210) **O-573601**
(220) 26.07.2021
(320) 26.07.2021
(511) 16, 32, 33, 35, 41, 43, 44
(540)



- (510) (16) balicí krabice (kartonové), balicí lepicí pásy, balicí tašky, sáčky z papíru, brožury, ceníky, dárkové krabice, dárkové poukazy, dárkové tašky,

desky na dokumenty (papírenské zboží), diáře, formuláře (tištěné), fotografie, fotografie (tištěné), hlavičkový papír, dárkový balicí papír, informační brožury, informační prospekty, informační list, kalendáře, kartonové obaly, katalogy, knížky (brožované), mapy, obalové materiály z kartonu, obaly na lahve z papíru nebo lepenky, odborné časopisy, oznámení o společenských událostech, papír a lepenka, papírové tašky na společenské akce, papírové visačky na dárky, plakáty, plastové balicí materiály, pozvánky, příručky (knihy), propagační publikace, přívěšky na dárky, reklamní letáky, reklamní plakáty, tištěné originální etikety na láhve na víno, ručně malované papírové etikety na láhve na víno, etikety z papíru nebo lepenky, tištěné příručky (průvodci), tištěné reklamy, visačky na lahve, z papíru nebo lepenky, vizitky; (32) hroznová šťáva, nekvašený hroznový mošt, nápoje z hroznové šťávy, nealkoholické nápoje z hroznové šťávy, nealkoholická vína; (33) hroznové víno, šumivé hroznové víno, alkoholizovaná vína, alkoholické nápoje (lihoviny), alkoholické ovocné extrakty, vína s obsahem alkoholu, vína se sníženým obsahem alkoholu, alkoholické nápoje (s výjimkou piva), alkoholické syčené nápoje, s výjimkou piva, přípravky k výrobě alkoholických nápojů, víno; (35) předvádění výrobků, pořádání předváděcích akcí pro komerční účely, pořádání expozičních pro komerční účely, organizace a řízení prezentací výrobků, prezentace zboží a služeb, obchodní předváděcí akce (pořádání -), pořádání prezentací pro reklamní účely, pořádání výstav pro komerční účely, obchodní informační služby týkající se vína; (41) organizování zábavních soutěží, organizování vzdělávacích soutěží, organizování vzdělávacích výstav, pořádání a řízení komerčních a obchodních konferencí, pořádání a vedení seminářů, pořádání a vedení přednášek, pořádání a řízení slavností s předáváním cen, pořádání a vedení soutěží, pořádání (organizace) soutěží, pořádání přednášek, pořádání soutěží pro zábavní účely, pořádání seminářů zaměřených na vzdělávání, pořádání prezentací pro zábavní účely, pořádání setkání pro zábavní účely, pořádání odborných workshopů a výukových kurzů, další vzdělávání, školení a vzdělávání, dálkové kurzy, dálkové vzdělávání, zajišťování školení a vzdělávání, předávání know-how (odborné vzdělávání), ochutnávání vína pro vzdělávací účely, ochutnávky vín (vzdělávací služby), ochutnávky vín (zábavní služby); (43) služby ochutnávky vín (zajištění nápojů), služby sommelierů, služby vináren, služby poskytující jídlo a nápoje s možností odnohu, služby dodávání nápojů, restaurační a barové služby, poskytování služeb zajišťujících nápoje, podávání alkoholických nápojů, firemní akce (poskytování jídel a nápojů); (44) vinohradnictví, poradenství v oboru vinohradnictví.

(591) Barevná

(730) **Dunajovské kopce - spolek vinařů**, Sklepní 330, Dolní Dunajovice, 69185, CZ

(210) **O-573602**

(220) 26.07.2021

(320) 26.07.2021

(511) 16, 32, 33, 35, 41, 43, 44

(540)



(510) (16) balicí krabice (kartonové), balicí lepicí pásy, balicí tašky, sáčky z papíru, brožury, ceníky, dárkové krabice, dárkové poukazy, dárkové tašky, desky na dokumenty (papírenské zboží), diáře, formuláře (tištěné), fotografie, fotografie (tištěné), hlavičkový papír, dárkový balicí papír, informační brožury, informační prospekty, informační list, kalendáře,

kartonové obaly, katalogy, knížky (brožované), mapy, obalové materiály z kartonu, obaly na lahve z papíru nebo lepenky, odborné časopisy, oznámení o společenských událostech, papír a lepenka, papírové tašky na společenské akce, papírové visačky na dárky, plakáty, plastové balicí materiály, pozvánky, příručky (knihy), propagační publikace, přívěšky na dárky, reklamní letáky, reklamní plakáty, tištěné originální etikety na láhve na víno, ručně malované papírové etikety na láhve na víno, etikety z papíru nebo lepenky, tištěné příručky (průvodci), tištěné reklamy, visačky na lahve, z papíru nebo lepenky, vizitky; (32) hroznová šťáva, nekvašený hroznový mošt, nápoje z hroznové šťávy, nealkoholické nápoje z hroznové šťávy, nealkoholická vína; (33) hroznové víno, šumivé hroznové víno, alkoholizovaná vína, alkoholické nápoje (lihoviny), alkoholické ovocné extrakty, vína s obsahem alkoholu, vína se sníženým obsahem alkoholu, alkoholické nápoje (s výjimkou piva), alkoholické syčené nápoje, s výjimkou piva, přípravky k výrobě alkoholických nápojů, víno; (35) předvádění výrobků, pořádání předváděcích akcí pro komerční účely, pořádání expozičních pro komerční účely, organizace a řízení prezentací výrobků, prezentace zboží a služeb, obchodní předváděcí akce (pořádání -), pořádání prezentací pro reklamní účely, pořádání výstav pro komerční účely, obchodní informační služby týkající se vína; (41) organizování zábavních soutěží, organizování vzdělávacích soutěží, organizování vzdělávacích výstav, pořádání a řízení komerčních a obchodních konferencí, pořádání a vedení seminářů, pořádání a vedení přednášek, pořádání a řízení slavností s předáváním cen, pořádání a vedení soutěží, pořádání (organizace) soutěží, pořádání přednášek, pořádání soutěží pro zábavní účely, pořádání seminářů zaměřených na vzdělávání, pořádání prezentací pro zábavní účely, pořádání setkání pro zábavní účely, pořádání odborných workshopů a výukových kurzů, další vzdělávání, školení a vzdělávání, dálkové kurzy, dálkové vzdělávání, zajišťování školení a vzdělávání, předávání know-how (odborné vzdělávání), ochutnávání vína pro vzdělávací účely, ochutnávky vín (vzdělávací služby), ochutnávky vín (zábavní služby); (43) služby ochutnávky vín (zajištění nápojů), služby sommelierů, služby vináren, služby poskytující jídlo a nápoje s možností odnohu, služby dodávání nápojů, restaurační a barové služby, poskytování služeb zajišťujících nápoje, podávání alkoholických nápojů, firemní akce (poskytování jídel a nápojů); (44) vinohradnictví, poradenství v oboru vinohradnictví.

(730) **Dunajovské kopce - spolek vinařů**, Sklepní 330, Dolní Dunajovice, 69185, CZ

(210) **O-573603**

(220) 26.07.2021

(320) 26.07.2021

(511) 16, 32, 33, 35, 41, 43, 44

(540)



**DUNAJOVSKÝ
VLAŠÁK**

(510) (16) balicí krabice (kartonové), balicí lepicí pásy, balicí tašky, sáčky z papíru, brožury, ceníky, dárkové krabice, dárkové poukazy, dárkové tašky, desky na dokumenty (papírenské zboží), diáře, formuláře (tištěné), fotografie, fotografie (tištěné), hlavičkový papír, dárkový balicí papír, informační brožury, informační prospekty, informační list, kalendáře, kartonové obaly, katalogy, knížky (brožované), mapy, obalové materiály z kartonu, obaly na lahve z papíru nebo lepenky, odborné časopisy, oznámení o společenských událostech, papír a lepenka, papírové tašky na společenské

akce, papírové visačky na dárky, plakáty, plastové balicí materiály, pozvánky, příručky (knihy), propagační publikace, přívěšky na dárky, reklamní letáky, reklamní plakáty, tištěné originální etikety na láhve na víno, ručně malované papírové etikety na láhve na víno, etikety z papíru nebo lepenky, tištěné příručky (průvodci), tištěné reklamy, visačky na lahve, z papíru nebo lepenky, vizitky; (32) hroznová šťáva, nekvašený hroznový mošt, nápoje z hroznové šťávy, nealkoholické nápoje z hroznové šťávy, nealkoholická vína; (33) hroznové víno, šumivé hroznové víno, alkoholizovaná vína, alkoholické nápoje (lihoviny), alkoholické ovocné extrakty, vína s obsahem alkoholu, vína se sníženým obsahem alkoholu, alkoholické nápoje (s výjimkou piva), alkoholické sycené nápoje, s výjimkou piva, přípravky k výrobě alkoholických nápojů, víno; (35) předvádění výrobků, pořádání předváděcích akcí pro komerční účely, pořádání expozic pro komerční účely, organizace a řízení prezentací výrobků, prezentace zboží a služeb, obchodní předváděcí akce (pořádání -), pořádání prezentací pro reklamní účely, pořádání výstav pro komerční účely, obchodní informační služby týkající se vína; (41) organizování zábavních soutěží, organizování vzdělávacích soutěží, organizování vzdělávacích výstav, pořádání a řízení komerčních a obchodních konferencí, pořádání a vedení seminářů, pořádání a vedení přednášek, pořádání a řízení slavností s předáváním cen, pořádání a vedení soutěží, pořádání (organizace) soutěží, pořádání přednášek, pořádání soutěží pro zábavní účely, pořádání seminářů zaměřených na vzdělávání, pořádání prezentací pro zábavní účely, pořádání setkání pro zábavní účely, pořádání odborných workshopů a výukových kurzů, další vzdělávání, školení a vzdělávání, dálkové kurzy, dálkové vzdělávání, zajišťování školení a vzdělávání, předávání know-how (odborné vzdělávání), ochutnávání vína pro vzdělávací účely, ochutnávky vín (vzdělávací služby), ochutnávky vín (zábavní služby); (43) služby ochutnávky vín (zajištění nápojů), služby sommelierů, služby vináren, služby poskytující jídlo a nápoje s možností odnosu, služby dodávání nápojů, restaurační a barové služby, poskytování služeb zajišťujících nápoje, podávání alkoholických nápojů, firemní akce (poskytování jídel a nápojů); (44) vinohradnictví, poradenství v oboru vinohradnictví.

(591) Barevná

(730) **Dunajovské kopce - spolek vinařů**, Sklepní 330, Dolní Dunajovice, 69185, CZ

(210) **O-573604**

(220) 26.07.2021

(320) 26.07.2021

(511) 1, 6, 40, 41, 42

(540)



CIRKTECH
VŠCHT PRAHA

(510) (1) chemické látky pro použití v průmyslu, vědě a v oblasti fotografie, jakož i v zemědělství, zahradnictví a lesnictví, umělé pryskyřice v surovém stavu, plastické hmoty v surovém stavu, hasicí a protipožární směsi, přípravky na kalení a pájení, látky na činění zvířecích kůží, lepidla pro použití v průmyslu, průmyslové tmely a výplňové pasty, kompost, hnůj, hnojiva, biologické přípravky pro použití v průmyslu a vědě; (6) obecné kovy a jejich slitiny, rudy, kovové materiály pro stavebnictví a konstrukce, přenosné kovové budovy, neelektrické kabely a dráty z obecných kovů, drobné kovové železářské výrobky, kovové kontejnery pro skladování nebo přepravu, sejfy; (40) zpracování materiálů, a to recyklace odpadu, čištění vzduchu a úprava vody, tiskařské služby, konzervování potravin a nápojů; (41) vzdělávání, školení, zábava, sportovní a kulturní činnosti; (42) vědecké a technické služby a související výzkum a projektování, průmyslová analýza, průmyslový výzkum a průmyslový design, kontrola kvality, služby ověřování, navrhování a vývoj počítačového hardwaru a softwaru.

(591) Barevná

(730) **Vysoká škola chemicko-technologická v Praze**, Technická 1905/5, Praha 6, Dejvice, 16000, CZ

(210) **O-573605**

(220) 26.07.2021

(320) 26.07.2021

(511) 1, 6, 40, 41, 42

(540)

InCeMet

(510) (1) chemické látky pro použití v průmyslu, vědě a v oblasti fotografie, jakož i v zemědělství, zahradnictví a lesnictví, umělé pryskyřice v surovém stavu, plastické hmoty v surovém stavu, hasicí a protipožární směsi, přípravky na kalení a pájení, látky na činění zvířecích kůží, lepidla pro použití v průmyslu, průmyslové tmely a výplňové pasty, kompost, hnůj, hnojiva, biologické přípravky pro použití v průmyslu a vědě; (6) obecné kovy a jejich slitiny, rudy, kovové materiály pro stavebnictví a konstrukce, přenosné kovové budovy, neelektrické kabely a dráty z obecných kovů, drobné kovové železářské výrobky, kovové kontejnery pro skladování nebo přepravu, sejfy; (40) zpracování materiálů, a to recyklace odpadu, čištění vzduchu a úprava vody, tiskařské služby, konzervování potravin a nápojů; (41) vzdělávání, školení, zábava, sportovní a kulturní činnosti; (42) vědecké a technické služby a související výzkum a projektování, průmyslová analýza, průmyslový výzkum a průmyslový design, kontrola kvality, služby ověřování, navrhování a vývoj počítačového hardwaru a softwaru.

(730) **Vysoká škola chemicko-technologická v Praze**, Technická 1905/5, Praha 6, Dejvice, 16000, CZ

(210) **O-573610**

(220) 26.07.2021

(320) 26.07.2021

(511) 14, 16, 18, 21, 24, 25, 28

(540)



(510) (14) přívěšky na klíče; (16) fotografie, papírnické zboží a kancelářské potřeby, kalendáře, knihy, katalogy, pohlednice, plakáty, blahopřání, alba na fotografie, balicí papír a balicí materiály z papíru, lepenky nebo z plastu, psací potřeby, pouzdra na psací potřeby, zápisníky, diáře, nálepky; (18) kůže a imitace kůže, kufr, zavazadla, cestovní tašky, tašky, visačky na zavazadla, kabelky, peněženky, batohy, pouzdra na klíče, deštníky, slunečníky a vycházkové hole; (21) domácí a kuchyňské potřeby a nádoby, výrobky ze skla, porcelánu a kameniny, nádoby na pití, hrnky, sklenice na pití, otvíráky na lahve, lahve, misky, krabičky na jídlo, cestovní lahve, stolní nádobí, džbány; (24) bytový textil, záclony a závěsy, ložní prádlo, ubrusy a prostírání; (25) oděvy, obuv, pokrývky hlavy, trička; (28) hračky, hry a věci na hraní, sportovní potřeby.

(591) Barevná

(730) **Freitag Ivana**, Mechovka 209/39, Praha 9, Klánovice, 19014, CZ

(740) **PROPATENT**, JUDr. Matěj Sedláček, Pod Pekařkou 107/1, Praha 4, Podolí, 14700

(210) **O-573611**

(220) 26.07.2021

(320) 26.07.2021

(511) 6, 7, 9, 11, 16, 20, 21

(540)

ColorCap Czech s.r.o.

(510) (6) aluminiové fólie, kovová těsnící víčka, kovová těsnící víčka na lahve, kovové fólie pro balení a obaly, hliníková fólie, kovová víčka na lahve; (7) stroje a přístroje na zpracování a přípravu potravin a nápojů, automatické balicí stroje na potraviny, balicí stroje, mlékárenské stroje; (9) ochranné fólie na tablety; (11) stroje na výrobu zmrzliny; (16) plastické obalové fólie, fólie na balení potravin, polypropylenová fólie na balení, obalové fólie z plastických hmot; (20) plastová víčka na plechovky, víčka z nekovových materiálů na nádoby, nekovová víčka a uzávěry lahví a nádob; (21) nádoby na potraviny z hliníkové fólie.

(730) **ColorCap Czech s.r.o.**, U Skleníků 1479/7a, Havířov, Prostřední Suchá, 73564, CZ

(210) **O-573612**

(220) 26.07.2021

(320) 26.07.2021

(511) 5, 30, 44

(540)

IMUNOBIAN

(510) (5) farmaceutické a veterinářské výrobky, hygienické výrobky pro léčebné účely, dietní potraviny a dietetické přípravky pro léčebné nebo veterinární účely, potraviny pro batolata, potravní doplňky pro lidskou potřebu a pro zvířata, náplastí, obvazový materiál, materiály pro plombování zubů a pro zubní otisky, dezinfekční přípravky, výrobky pro hubení škodlivých zvířat, fungicidy, herbicidy; (30) čaje, bylinné čaje, cukrovinky, zpracované byliny, sušené byliny, bylinné přípravky na výrobu nápojů; (44) lékařské služby, veterinární služby, péče o hygienu a krásu osob a zvířat, zemědělské, zahradnické a lesnické služby.

(730) **NeoZen s.r.o.**, Komenského nám. 141/5, Třebíč, Vnitřní Město, 67401, CZ

(740) **PatentCentrum Sedlák & Partners s.r.o.**, Okružní 2824, České Budějovice, České Budějovice 3, 37001

(210) **O-573613**

(220) 26.07.2021

(320) 26.07.2021

(511) 6, 7, 9, 11, 16, 20, 21

(540)



(510) (6) aluminiové fólie, kovová těsnící víčka, kovová těsnící víčka na lahve, kovové fólie pro balení a obaly, hliníková fólie; (7) stroje a přístroje na zpracování a přípravu potravin a nápojů, automatické balicí stroje na potraviny, balicí stroje na potraviny, balicí zařízení (stroje), mlékárenské stroje; (9) ochranné fólie na tablety; (11) stroje na výrobu zmrzliny; (16) plastické obalové fólie, obalové fólie z plastických hmot, fólie na balení potravin, polypropylenová fólie na balení; (20) plastová víčka na plechovky, víčka z nekovových materiálů na nádoby, nekovová víčka a uzávěry lahví a nádob; (21) nádoby na potraviny z hliníkové fólie.

(591) Barevná

(730) **ColorCap Czech s.r.o.**, U Skleníků 1479/7a, Havířov, Prostřední Suchá, 73564, CZ

(210) **O-573647**

(220) 28.07.2021

(320) 28.07.2021

(511) 41

(540)



(510) (41) vzdělávací a zábavní služby, jmenovitě poskytované prostřednictvím multimediálních souborů obsahujících audio, video a textové programy o inovacích dostupných prostřednictvím webových aplikací, aplikací pro mobilní telefony a počítačových sítí bez možnosti stažení, vzdělávací a zábavní služby, jmenovitě poskytované prostřednictvím sérií multimediálních programů o inovacích distribuovaných prostřednictvím různých platforem přes různé formy přenosových médií, poskytování videa a publikací v oblastech inovací a elektroniky přístupných prostřednictvím webových stránek online bez možnosti stažení, poskytování informací o vzdělání a zábavě v oblastech inovací a elektroniky přístupných prostřednictvím webových stránek online bez možnosti stažení.

(591) Barevná

(730) **Mouser Electronics, Inc.**, 1000 N. Main Street, Mansfield 76063, TX, US

(740) **ZIVKO MIJATOVIC & PARTNERS s.r.o.**, Jugoslávských partyzánů 639/26, Praha 6, Bubeneč, 16000

(210) **O-573651**

(220) 28.07.2021

(320) 28.07.2021

(511) 16, 20, 25, 41

(540)



(510) (16) adresáře, blahopřání, bloky, kroužkové bloky, kroužkové zápisníky, listy papíru, psací papír, desky na dokumenty, kancelářské desky, dopisní papír, sešity, knihy a jiné tištěné publikace, periodické a neperiodické tiskoviny, časopisy, pracovní listy do kurzů, letáky, listky, brožury, brožurky, prospekty, kalendáře, diáře, komiksy, tištěné manuály, příručky, omalovánky, mapy, obtisky, samolepky, papírové ubrusky, formuláře, plakáty, papírové jmenovky, gumy na mazání, papírnické zboží, penály, pera, plnicí pera, tužky, psací potřeby, nástroje na psaní, obálky, záložky do knih, kancelářské potřeby zařazené v této třídě; (20) figurky (sošky) ze dřeva, vosku, sádry nebo plastu, identifikační štítky (nekovové), identifikační náramky (nekovové), matrace na kempování, matrace, podhlavníky, podložky na spaní (karimatky), dekorační pohyblivé předměty rozeznívané pohybem vzduchu, dekorační polštáře, polštáře na spaní, lůžkoviny (s výjimkou ložního prádla), vějíře, zrcátka do ruky (toaletní zrcátka), umělecké předměty ze dřeva, vosku, sádry nebo plastu; (25) čelenky, legíny, masky na spaní, ponožky, sportovní tílka, šátky, šály, trička, župany; (41) vzdělávání, předškolní vzdělávání, školní vzdělávání, dálkové vzdělávání, výuka, soukromá výuka, školení, pořádání a vedení seminářů, workshopů, konferencí, odborných kurzů, přednášek, školení, osobních vzdělávacích fóra jiných vzdělávacích akcí, vedení kurzů kondičního cvičení, vedení kurzů osobního rozvoje, školení týkající se osobního rozvoje, výchova a výcvik lektorů, předávání know – how (odborné vzdělávání), praktický výcvik, profesní requalifikace, tvorba a vydávání manuálů a učebních textů (včetně powerpointových prezentací), nakladatelství a vydavatelství, vydávání knih, online vydávání elektronických knih a časopisů, poskytování online elektronických publikací, psaní textů (s výjimkou reklamních), organizování vzdělávacích a zábavných soutěží, koučink, mentoring, podpora v oblasti osobního rozvoje (pořádání kurzů a školení týkající se osobního rozvoje), poskytování informací v oblasti vzdělávání, vzdělávací služby, prázdninové tábory (zábava, vzdělávání), mateřské školy, zábava.

(730) **Kocvelda Michaela Mgr.**, Starochuchelská 241/19, Praha 5, Velká Chuchle, 15900, CZ

(210) **O-573709**

(220) 30.07.2021
(320) 30.07.2021
(511) 9, 35, 36, 38, 41, 42
(540)



(510) (9) nahrané počítačové programy, počítačové programy stahovatelné, počítačový hardware a software, software pro finanční a bankovní služby a pro bezpečné bankovníctví, počítačový software pro poskytování služeb přímého bankovníctví a finančních služeb, pro finanční plánování, makléřské a pojišťovací služby, pro řízení klientských podílů, pro zabezpečení portfolií, počítačový software pro zpracování finančních dat v oblasti přímého bankovníctví nebo vzdálených aplikací, pro zpracování depozit, účtů, půjček a úvěrů v přímých nebo vzdálených aplikacích, počítačový software pro zdravotnictví, průmyslové a obchodní využití, stahovatelné počítačové aplikace; (35) inzertní, reklamní a propagační služby, pomoc při řízení obchodní činnosti, obchodní administrativy, kancelářské práce, marketingové služby, zprostředkování obchodních záležitostí, zákaznický servis, rozmnožování a tisk reklamních a propagačních dokumentů, automatické zpracování dat, výstavy k reklamním a obchodním účelům, internetový prodej hardwaru a softwaru; (36) pojišťovnictví, platby v hotovosti, finanční služby (bezhotovostní styk), elektronické finanční a bankovní služby, poskytování bankovních informací a informací o bezpečném bankovníctví, finanční plánování, makléřské a pojišťovací služby, řízení klientských podílů a zabezpečení portfolií, zpracování finančních dat v oblasti bankovníctví, zpracování depozit, půjček a úvěrů, konzultace a poradenství v oblasti finančního bankovníctví a pojišťovnictví; (38) telekomunikační služby, komunikace elektronickými prostředky, elektronická výměna dat, telekomunikační služby v oblasti informací, dokumentů a výměny dat, telekomunikační služby prostřednictvím počítačových sítí a sítí elektronických komunikací, služby elektronické pošty, vstup do elektronických databází přes internet, informační služby vztahující se ke všem výše uvedeným službám včetně všech uvedených služeb vztahujících se k internetu; (41) výchovná a zábavní činnost, školicí činnost a pořádání kursů zejména v oboru informačních a komunikačních technologií, veškerá agenturní a produkční činnost v oblasti kultury, vzdělání a zábavy, pořádání a zajišťování audiovizuálních akcí, pořádání přednášek, kursů, seminářů a besed; (42) počítačový hardware a software - konzultační služby, vývoj a údržba webových stránek na internetu, tvorba, design a hosting webových stránek, správa extranetu, intranetu a serverů, tvorba, instalace, aktualizace a údržba počítačového softwaru, pronájem počítačového softwaru, analýza počítačových systémů, kopírování počítačových programů, obnova počítačových dat, počítačové programování, poradenství v oblasti počítačového softwaru, software jako služba [SaaS], tvorba počítačových systémů, konzultace a poradenství v oblasti počítačového programování a počítačů, konzultace a poradenství v oblasti internetu, intranetu a extranetu, konzultace a poradenství v oblasti převodů, úschovy a zpracování dat prostřednictvím počítačových sítí a sítí elektronických komunikací, výzkum, vývoj, návrh počítačového softwaru, informace a podpora služeb v oblasti všech výše uvedených služeb provozovaných prostřednictvím internetu nebo jiných sítí, služby techniků (vyhodnocení, odhady, výzkum a posudky v oblasti vědy a techniky).

(591) Barevná
(730) **SC Servis, s.r.o.**, Soběslavská 2064/48, Praha 3, Vinohrady, 13000, CZ
(740) Jaroš - Fojtíková, advokátní kancelář s.r.o., Pobočná 1395/1, Praha 4, Michle, 14100

(210) **O-573712**

(220) 01.08.2021
(320) 01.08.2021
(511) 36, 37, 42, 45
(540)

RENTEL FACILITY

(510) (36) oceňování nemovitostí, pronájem bytů, pronájem kanceláří (nemovitostí), pronájem nemovitostí, pronájem sdílených kanceláří, správa bytového domu, správa nemovitostí; (37) deratizace, dezinfekce, stavební dozor, stavební informace a poskytování stavebních informací, stavební poradenství, truhlářské služby, zednictví; (42) inženýrské služby, projektování ve výstavbě; (45) noční ostraha, ostraha
(730) **RENTEL FACILITY MANAGEMENT s.r.o.**, U Mostu 1867/2, Říčany, 25101, CZ
(740) JUDr. Kateřina Duffková, LL.M., advokát, JUDr. Kateřina Duffková LL.M., U Dívčích hradů 305/21, Praha 5, 15000

(210) **O-573713**

(220) 02.08.2021
(320) 02.08.2021
(511) 6, 7, 9, 11, 17, 19, 20, 21, 27, 35, 41, 42
(540)



(510) (6) kovové komínové nástavce, kovové komínové stříšky, kovové komíny, kovové krbové míže, kovová madla do vany, kovové odtokové sifony, kovové odtokové trubky, kovové spojovací součásti pro potrubí zahrnuté do této třídy, a to kovové armatury, kovové potrubí, kovové trubky pro ústřední topení, kovové úchytky pro trubky, potrubí vodovodní kovové, rozdělovací kusy pro potrubí, spojky pro potrubí, spojky pro trubky, spojovací kolena, spojovací kroužky pro trubky, ventily pro potrubí, výztuže pro potrubí, vše kovové; (7) čerpadla; (9) regulátory ohřivačů horké vody, snímače teploty, teploměry, tlakoměry, vodoměry; (11) akumulární topná tělesa, dezinfekční dávkovače pro toalety, dveře sprchových koutů, hořáky, hydromasážní panely, hydromasážní systémy, hydromasážní vany, infrazauny, kamna (topná zařízení), kohouty a kohoutky, kotle pro prádlení a sanitární zařízení, kotlové trubky do vytápěcích zařízení, koupelňové instalace, krby, přístroje a zařízení pro topení, výrobu páry, a to kotle, radiátorové uzávěry, radiátory topení, rozvody topení a jejich součásti, a to topné články, sanitární přístroje a zařízení, sanitární rozvody a jejich součásti, a to koupelňové armatury, vodovodní baterie, potrubí jako součástí hygienických zařízení, těsnění vodovodní (kroužky), kohoutky pro potrubí, instalační materiál pro vany, armatury pro vany, vodovodní potrubí, armatury pro sanitární rozvody, tvarovky pro sanitární rozvody a úchytky pro trubky v rámci této třídy, dřezy, výlevky, koupací vany, umyvadla, bidety, sprchy, sprchovací kouty, splachovací zařízení, splachovače, záchodové mísy, záchodová sedátka, záchody splachovací, záchody přenosné, sprchovací kabiny, koupelňové obklady, lázeňské vany, vany plastové, lázeňské vybavení (teplouzdušné lázně), vany pro sedací koupele, vanové zařízení, bojlerly plynové, topení teplovodní, potrubí jako částí hygienických instalací, zařízení pro sauny, vodovodní zařízení, zařízení pro sušení rukou, vše v rámci této třídy, termostatické ventily, topení podlahová, topení pro automobily a jeho komponenty, topná tělesa pro topení tuhými, tekutými a plynnými palivy, topné články, výrobky tepelné techniky a jejich součástí zahrnuté do této třídy, zařízení koupelen - přístroje pro topení a sušení, vanové zástěny, pisoáry, zařízení pro filtraci, rozvod a ohřívání vody, přístroje pro klimatizaci, chlazení, topení, osvětlení; (17) nekovové armatury, materiály izolační tepelné, materiály těsnící a ucpávací gumové a plastové, objímky na potrubí nekovové, ohebné nekovové hadice, potrubí a trubky z umělých hmot, rozvody topení z umělých hmot, těsnění potrubí, tmely těsnící, trubky ohebné nekovové, výztuže pro potrubí nekovové; (19) keramické obklady a dlažby, krbové římsy ne kovové, obklady a dlažba (nekovové), potrubí spádové a trubky pevné nekovové, roury kameninové, tlakové potrubí nekovové, rozvody pro topení nekovové a tvarovky nekovové v rámci této třídy, trubky pro drenáže nekovové, trubky

vodovodní nekovové, tvarovky nekovové v rámci této třídy, ventily drenážních trubek, kromě ventilů kovových a z umělých hmot; (20) madla do vany, ne kovová, nábytek koupelnový, úchytky pro trubky z umělých hmot, umyvadlové skříňky, ventily z umělých hmot (vodovodní), věšáky a háčky nekovové, zrcadla; (21) dávkovače mýdla, dávkovače papírových ručníků, dávkovače toaletního papíru, držáky na mýdlo, držáky na ručníky, držáky toaletního papíru, koše na odpadky, náčiní, noční nádoby a nádoby určené pro koupelny v rámci této třídy, pouzdra na mýdlo, schránky papírových ručníků, skleněné a porcelánové výrobky určené pro užití v koupelně, sušáky na prádlo, štětky na čištění záchodů, výlevky v rámci této třídy, zásobníky na mýdlo, zásobníky papírových ručníků, zásobníky toaletního papíru; (27) protiskluzové podlahy do vany, předložky koupelnové, rohože, rohožky; (35) maloobchodní prodej topných těles, pořádání veletrhů pro obchodní a reklamní účely, propagace zboží a služeb pro třetí osoby prostřednictvím internetu, reklamní, propagační a inzertní činnost, velkoobchodní prodej sanitární techniky; (41) akademie (vzdělávání), pořádání a vedení seminářů, pořádání a vedení workshopů (školení); (42) konzultace a inženýrské práce v oboru tepla, návrhářské služby pro koupelny, poradenství v oboru technického zařízení staveb, služby v oblasti designu koupelen.

- (591) Barevná
(730) **Ptáček - velkoobchod, a.s.**, U Velké ceny 413/4, Brno, Kohoutovice, 62300, CZ

- (210) **O-573715**
(220) 02.08.2021
(320) 02.08.2021
(511) 9, 37
(540)

ALDATA

(510) (9) elektroinstalační skříně, elektrické vedení, elektroinstalační potrubí, elektroinstalační trubky pro elektrické kabely, transformátory elektronického proudu, měřiče, zásuvky, spínače, omezovače elektrického proudu, přístroje pro rozvod elektrického proudu, lakované dráty pro potřeby v elektrotechnice i mimo ní, elektroinstalační úložný materiál pro silnoproudá i slaboproudá vedení, a to trubky pevné, ohebné, krabice, lišty, kanály, desky a další různé výlisky pro povrchovou i zapuštěnou montáž, sítě na přenos dat, bezpečnostní, zabezpečovací, ochranná a signalizační zařízení, bezpečnostní poplašná zařízení, satelitní přijímací zařízení, satelitní komunikační zařízení, systémy pro inteligentní domácnost, síťová kabeláž, elektronická protipožární zařízení, anténní kabely, bezdrátové antény, anténní zařízení, elektrické dveřní zvonky, elektrické alarmy; (37) elektroinstalační služby, elektroinstalace budov, elektroinstalace pro telekomunikační přenos, stavební práce vztahující se k elektroinstalaci, opravy nebo údržba strojů a zařízení na rozvod nebo regulaci elektrického proudu, instalace přístrojů pro datové sítě, instalace satelitních antén.

- (730) **Aldata s.r.o.**, náměstí Míru 55, Zlív, 37344, CZ
(740) PatentCentrum Sedlák & Partners s.r.o., Okružní 2824, České Budějovice, České Budějovice 3, 37001

- (210) **O-573716**
(220) 02.08.2021
(320) 02.08.2021
(511) 9, 37
(540)



(510) (9) elektroinstalační skříně, elektrické vedení, elektroinstalační potrubí, elektroinstalační trubky pro elektrické kabely, transformátory elektronického proudu, měřiče, zásuvky, spínače, omezovače elektrického proudu, přístroje pro rozvod elektrického proudu, lakované dráty pro potřeby v elektrotechnice i mimo ní, elektroinstalační úložný materiál pro silnoproudá i slaboproudá vedení, a to trubky pevné, ohebné, krabice, lišty, kanály, desky a další různé výlisky pro povrchovou i zapuštěnou montáž, sítě na přenos dat, bezpečnostní, zabezpečovací, ochranná a signalizační zařízení, bezpečnostní poplašná zařízení, satelitní přijímací zařízení, satelitní komunikační zařízení, systémy pro inteligentní domácnost, síťová kabeláž, elektronická protipožární zařízení, anténní kabely, bezdrátové

antény, anténní zařízení, elektrické dveřní zvonky, elektrické alarmy; (37) elektroinstalační služby, elektroinstalace budov, elektroinstalace pro telekomunikační přenos, stavební práce vztahující se k elektroinstalaci, opravy nebo údržba strojů a zařízení na rozvod nebo regulaci elektrického proudu, instalace přístrojů pro datové sítě, instalace satelitních antén.

- (591) Barevná
(730) **Aldata s.r.o.**, náměstí Míru 55, Zlív, 37344, CZ
(740) PatentCentrum Sedlák & Partners s.r.o., Okružní 2824, České Budějovice, České Budějovice 3, 37001

- (210) **O-573717**
(220) 02.08.2021
(320) 02.08.2021
(511) 29, 32, 43
(540)



(510) (29) maso a masné výrobky, burgery, čerstvá drůbež, hovězí maso, hovězí hamburgery, hovězí steaky, klobásy, kuře, kuřecí burgery, kuřecí křídla, dezerty z mléčných výrobků, sýrové výrobky, polévky a vývary, masové výtahy, kuřecí vývar, bramborové hranolky, bramborové lupínky, bramborové saláty, chipsy (bramborové), chuťovky na bázi sýra, guacamole, grilované rybí filé, hotová jídla z masa, hotová zeleninová jídla, hotové saláty (zeleninové, ovocné), hummus (kaše z cizrny), kuřecí nugety, kuřecí salát, luštěninové saláty, masové chuťovky, nudlové polévky, ovocné saláty, pečené kuře, pochutiny na bázi zeleniny, hotová jídla sestávající především z kebabu, párky na přípravu hotdogů; (32) pivo a pivovarnické výrobky, ležák, nealkoholické nápoje s příchutí piva, piva, nealkoholické nápoje, báze pro nealkoholické koktejly, cidre, nealkoholický, džusy, energetické nápoje, ledová tříšť, nápoje (medové) nealkoholické, nealkoholické koktejly, ochucené syčené nápoje, citronády, kola, limonády, nealkoholické nápoje s ovocnou příchutí, nealkoholické perlivé nápoje, míchané ovocné džusy, přípravky pro výrobu nápojů; (43) poskytování jídla a nápojů, bary, bistra (služby), bufetové služby, catering (poskytování jídla a nápojů), delikatesy (restaurace), denní bary (v restauraci, hotelu), firemní akce (poskytování jídel a nápojů), gril - restaurace, jídelny (závodní -), kavárna, pizzerie, podávání alkoholických nápojů, podávání jídel a nápojů, podávání jídel a nápojů hostům v restauracích, podávání jídel a nápojů pro hosty, podávání stravování a nápojů v restauracích a barech, pohostinství (služby), pořádání svatebních recepčí (potraviny a nápoje), poskytování jídel a nápojů v restauracích, poskytování služeb zajišťujících nápoje, příprava a poskytování stravování a nápojů pro okamžitou spotřebu, příprava jídel, restaurace, restaurace s odnosem jídel s sebou, restaurace servírující porcované maso, restaurační a barové služby, restaurační služby v oblasti rychlého občerstvení, služby bufetů pro denní bary, služby mobilních restaurací, služby ochutnávky vín (zajištění nápojů).

- (730) **Dlabárna s.r.o.**, Pod Brankou 1841, Náchod, 54701, CZ
(740) Mgr. PETR ŽIŽKA, LL.M., advokátní kancelář, Mgr. Petr Žižka LL.M., Sedláčkova 209/16, Plzeň, Vnitřní Město, 30100

(210) **O-573718**
(220) 02.08.2021
(320) 02.08.2021
(511) 41, 43
(540)



(510) (41) služby v oblasti vzdělávání, zábavy a sportu, diskotéky, informace o možnostech rekreace, informace o možnostech zábavy, informace týkající se kulturních aktivit, kulturní aktivity, letní tábory (zábava a výuka), noční kluby, organizování festivalů, organizování konferencí, výstav a soutěží, organizování prázdninových táborů, organizování představení, organizování rekreačních aktivit, organizování rekreačních turnajů, organizování večírků, služby sportovních areálů, vzdělávací a školící služby, školení učitelů plavání, veřejné lázně (bazény), služby v oblasti sportu a fitness, provozování bazénů, plážové kluby a kluby s bazény, kempinky (služby -); (43) dočasné ubytování, hotely, ubytovny a penziony, prázdninové a turistické ubytování, poskytování dočasných odpočívadel pro cestující, poskytování karavanových parků, poskytování zařízení pro akce a dočasných kancelářských a jednacích prostor, poskytování dočasného ubytování v prázdninových domech, poskytování kempinkových prostor, poskytování rekreačního ubytování, prázdninové tábory (ubytování), pronájem prázdninových chatků, provozování kempů, služby dočasného ubytování poskytované prázdninovými tábory, služby turistických kempů (ubytování), služby turistických ubytoven, poskytování jídla a nápojů, barmanské služby, bary (služby -), bufetové služby, gril - restaurace, kavárna, pizzerie, pivnice, podávání alkoholických nápojů, podávání jídel a nápojů, pohostinství (služby), příprava pokrmů, restaurace, restaurace s odnosem jídel s sebou, samoobslužné restaurace, služby denních barů, služby nočního klubu (poskytování jídel).

(591) Barevná
(730) **JEZERO Lhota, spol. s r.o.**, Boleslavská 37, Lhota, 27714, CZ
(740) Mgr. PETR ŽIŽKA, LL.M., advokátní kancelář, Mgr. Petr Žížka LL.M., Sedláčkova 209/16, Plzeň, Vnitřní Město, 30100

(210) **O-573719**
(220) 02.08.2021
(320) 02.08.2021
(511) 35, 36, 41
(540)



(510) (35) marketing, vyhledávání sponzorů, merchandising, reklamní služby prostřednictvím komunikačních prostředků všeho druhu, prostřednictvím internetu, šířením reklamních materiálů jako jsou letáky a plakáty, marketing, propagace a reklama v oblasti sportu; (36) služby finanční, služby organizování dobročinných finančních sbírek, shromažďování finančních prostředků na dobročinné účely; (41) služby v oblasti sportu a

fitness, organizování a pořádání kulturních, výchovných, vzdělávacích, zábavních, zábavně-spoločenských a sportovních akcí a soutěží, sportovních tréninků a workshopů, pořádání kurzů pro cvičitele a trenéry, elektronické publikování se zaměřením na fitness a zdravý životní styl, výroba zvukových a video záznamů, poskytování informací, týkajících se vzdělání, on-line z počítačové databáze nebo z internetu nebo vnějších počítačových sítí.

(591) Barevná
(730) **Becross Challenge s.r.o.**, Rumpálova 400, Prachatice, Prachatice II, 38301, CZ
(740) PatentCentrum Sedlák & Partners s.r.o., Okružní 2824, České Budějovice, České Budějovice 3, 37001

(210) **O-573742**
(220) 03.08.2021
(320) 03.08.2021
(511) 6, 17, 20, 40
(540)



(510) (6) kovové potrubí; (17) tepelné, vodotěsné a hlukové izolace polyuretanovou pěnou (ve stavebnictví, v chemickém a v potravinářském průmyslu), izolace plochých střeš, kolmých stěn a podhledů, izolace potrubí, dvouplášťových nádrží, chladicích boxů a panelů, nekovové těsnění pro potrubí; (20) dekorativní předměty z polyuretanu zařazené v této třídě, divadelní kulisy, filmové a divadelní dekorace; (40) stříkání nebo lití polyuretanové pěny za použití technologie.

(591) Barevná
(730) **PUR-IZOLACE s.r.o.**, Nádražní 660/27, Litoměřice, Předměstí, 41201, CZ
(740) PROPATENT, Ing. Vlasta Sedláčková, patentový zástupce, Pod Pekařkou 107/1, Praha 4, Podolí, 14700

(210) **O-573837**
(220) 09.08.2021
(320) 09.08.2021
(511) 9, 16, 35, 39, 41, 43
(540)



(510) (9) nahraný obsah (počítačové programy, data a informace), navigační, řídicí, sledovací, zaměřovací a kartografická zařízení, obsah médií, databáze, počítačový software, aplikační software, software pro počítačové hry, software pro virtuální a rozšířenou realitu, software pro monitorování, analýzu, kontrolu a provádění operací ve fyzickém světě, software pro správu dat a souborů a databázový software, stahovatelné počítačové aplikace, zábavní software, vzdělávací software, software s rozšířenou realitou k použití v mobilních zařízeních k integraci elektronických dat s prostředím reálného světa, elektronické knihy, elektronické mapy ke stažení, elektronické publikace ke stažení, filmy ke stažení, multimediální

záznamy, elektronické databáze nahrané na počítačových médiích, interaktivní DVD, nahraná videa, počítačové digitální mapy; (16) tiskárenské výrobky, papírnické zboží a vzdělávací potřeby (s výjimkou přístrojů), umělecké předměty a figuríny z papíru a lepenky a architektonické modely, tiskoviny, fotoalba a alba pro sběratele, brožury, časopisy a jiná periodika, bloky [papírnické výrobky], blahopřání, diáře, fotografie, informační prospekty, kalendáře, katalogy, knižní záložky, křížovky, kreslené obrázky, letáky, litografické tisky, nálepky, obálky, obaly na diáře, obtisky, omalovánky, plakáty, plány, pohlednice, pouzdra na mapy, pozvánky, poznámkové bloky, psací potřeby a razítka, samolepky, těžítka, umělecké obrazy, visačky na dárky, vstupenky, zápisníky a bloky, záložky do knih, známky, vyučovací pomůcky a potřeby, balicí papír, dárkové tašky, dárkové krabice, dárkový balicí papír, kartonové krabice, papírové a kartónové krabice, papírové mašle, papírové tašky, plastové balicí tašky, plastové sáčky a obaly, alba, sběratelská alba, kapesníky papírové, lepenkové stolní prostírání, papírová prostírání, papírové ručníky, papírové ozdoby na stůl, papírové ubrusy, pивní tácky, prostírání z lepenky, stolní papírové ubrusky; (35) reklamní, marketingové a propagační služby, organizace výstav a veletrhů pro obchodní a reklamní účely, pořádání a vedení uměleckých výstav pro komerční nebo reklamní účely, služby obchodních výstav a veletrhů, služby předvádění výrobků a vystavování zboží, prezentace výrobků prostřednictvím sdělovacích prostředků všeho pro maloobchodní účely, maloobchodní služby v oblasti uměleckých děl poskytované uměleckými galeriemi, rozšiřování reklamních marketingových a propagačních materiálů, poskytování a pronájem prostoru, času a médií pro reklamu, maloobchodní prodej těchto výrobků: tiskoviny, knihy, plakáty, letáky, fotografie, kalendáře, katalogy, kopie uměleckých děl, obrazy, diáře, poznámkové bloky, papírnické zboží, diplomy, certifikáty, pamětní mince, hrnky, nádobí, sklenice, podtácky, vázy, misky, sošky, oděvy, trika, obuv, pokrývky hlavy, čepice, šátky, šály, kravaty, ozdobné předměty, umělecké předměty, dárkové předměty, alkoholické nápoje, nealkoholické nápoje, piva, potraviny, hotové pokrmy, nahrané nosiče záznamů, elektronické databáze, audiovizuální díla, hudební díla, reklamní a propagační předměty; (39) doprava a přeprava, parkování a uskladnění vozidel, dopravní informace, poradenské a rezervační služby týkající se dopravy, služby v oblasti cestování a osobní doprava, organizování prohlídek pamětihodností a okružních jízd, služby průvodců na cestách a organizování cest a výletů, pořádání zájezdů, organizování výletů, pořádání exkurzí jako součásti organizovaných zájezdů, prohlídky [turistické], cestovní informace, organizování a rezervace cest, služby agentur pro rezervace prohlídek pamětihodností; (41) služby v oblasti vzdělávání, zábavy a sportu, rezervace vstupenek na vzdělávací, zábavní a sportovní aktivity a akce a související rezervační služby, zveřejňování, oznamování a psaní textů (s výjimkou reklamních), zábava, organizování konferencí, výstav pro vzdělávací a kulturní účely a soutěží, služby v oblasti živých vystoupení, zábavní a tematické parky, poutě, zoo a muzea, vzdělávací a školicí služby, zvuková, obrazová a multimediální produkce a fotografie, zábavní parky, kulturní, vzdělávací nebo zábavní služby poskytované uměleckými galeriemi, pořádání setkání a konferencí, pořádání slavnostních udílení cen za dosažené úspěchy, pořádání soutěží pro kulturní účely, umělecké výstavy, pořádání výstav ke kulturním nebo vzdělávacím účelům; (43) informační, poradenské a rezervační služby v oblasti poskytování jídla a pití, informace o dočasném ubytování, poradenské a rezervační služby v oblasti ubytování, poskytování jídla a nápojů, dočasné ubytování.

(730) **TREBAG AG AS TRUSTEE OF MUCHA TRUST**, Hasenacker 32, Schaan, FL-9494, LI

(740) Dana Lukajová, patentový zástupce, Dana Lukajová, Voršílská 130/10, Praha 1, Nové Město, 11000

(210) **O-573838**

(220) 09.08.2021

(320) 09.08.2021

(511) 6, 19

(540)

LIBERTY

(510) (6) kovové vchodové a vjezdové systémy budov a jejich příslušenství, a to brány, branky, stříšky, přístřešky a boxy na popelnice, schránky, úložné skříňky, přípojkové skříňe, skladovací boxy, opěrné pilíře, vestavby plotů; (19) vchodové a vjezdové systémy budov a jejich příslušenství z náhražek kovů.

(730) **JAP FUTURE s.r.o.**, Nivky 67, Přerov, Přerov III-Lověšice, 75002, CZ

(740) Ing. Petr Soukup, tř. Svobody 43/39, Olomouc, 77900

(210) **O-573866**

(220) 10.08.2021

(320) 10.08.2021

(511) 7, 8, 11, 21, 35, 37

(540)

ABOUTEL 

(510) (7) domácí mixéry (elektrické), mixéry (kuchyňské stroje), elektrické mixéry, mixéry na kapaliny (stroje), myčky nádobí, elektrické vysavače, robotické vysavače, centrální vysavače, domácí vysavače, elektrické vysavače, tyčové vysavače, bezšňurové vysavače, vysavače do auta, vysavače na kapaliny, sáčky do vysavače, elektrické ruční vysavače, kartáče pro vysavače, vysavače na čištění povrchů; (8) elektrické žehličky, žehličky, žehličky neelektrické, elektrické napařovací žehličky, žehličky na vlasy elektrické, elektrické žehličky s regulovanou teplotou, kuchyňské nože, kuchyňské sekáčky; (11) automatická zařízení na přípravu kávy, automatické stroje na výrobu chleba pro domácí použití, barbecue grilly, bezdrátové elektrické konvice, čajové konvice (elektrické), chladiče mléka, chladiče dávkovače nápojů, chladiče jednotky jako části zařízení na chlazení vody, chladiče kupole, chladiče skříně na skladování potravin, chladiče skříně na skladování nápojů, chladiče zařízení na kapaliny, chladiče zařízení na vystavování potravin, chladiče potravinové pulty, bezdotyková zařízení na sušení rukou, cestovní vysoušeče vlasů, držáky na vysoušeče vlasů, elektrická zařízení na sušení rukou, elektrická zařízení používaná při sušení, elektrické horkovzdušné sušiče rukou, elektrické horkovzdušné sušiče na obličej, elektrické kapesní ohřívače rukou, elektrické ohřívače chodidel (k jinému než lékařskému použití), elektrické ohřívače nohou [pro osobní použití], elektrické ohřívací pánve do lůžka, elektrické podušky (nikoliv pro léčebné účely), topné a sušící přístroje pro osobní potřebu, akumulární topná tělesa, chladiče pro použití ve ventilačních přístrojích, chladiče pro použití v topných přístrojích, chladiče pro použití v chladičích přístrojích, axiální ventilátory pro klimatizaci, axiální ventilátory, čistěče vzduchu pro dětské kočárky, článkové radiátory, difuzory vzduchu, aparatury na filtraci vzduchu, zařízení na chlazení a mražení, automaty na výrobu ledu do chladniček, chladiče a ohřívače vody, chladiče na lahve (přístroje), chladiče boxy, chladiče boxy (plynové), chladiče jednotky, baterky (elektrické svítilny), baterky (kapesní svítilny), automatická splachovací zařízení pro pisoáry, bojlerů na vodu, elektrické filtry na kávu, elektrické filtry na čištění vody pro domácnost, elektrické filtry do klimatizace, elektrické filtry pro čištění vody (jiné než stroje), elektrostatické filtry na filtrování vody, elektrostatické vzduchové filtry, filtrační boxy do čistěčů vody, filtrační komory na tavené kovy, filtrační prvky do vzduchových ventilátorů vodovodních nádrží, filtrační zařízení pro vodovodní rozvodné instalace, filtrační prvky na přepady vodovodních nádrží, horkovzdušné trouby, stolní trouby, průmyslové trouby, konveční trouby, mikrovlnné trouby, pečicí trouby, pekařské trouby, elektrické trouby, domácí kuchyňské trouby, sterilizátory nádobí, digestoře (ventilace), komínové digestoře, digestoře pohlcující výpary, digestoře nad sporáky, digestoře nad trouby, digestoře na odsávání páry, digestoře na odsávání kouře, elektrické kávovary, domácí kávovary (elektrické), elektrické filtrační kávovary, elektrické kávovary na espresso, kávové kapsle prázdne pro elektrické kávovary, topná tělíska pro žehličky, kuchyňské dřezy, kuchyňské sporáky, sušičky oděvů, sušičky na potraviny, elektrické sušičky prádla, elektrické sušičky na ovoce, varné desky, zabudované varné desky, indukční varné desky, odsavače par používané spolu se sporáky; (21) domácí náčiní k úklidu, kartáče a materiály na výrobu kartáčů, mixéry na potraviny (neelektrické), mixéry kuchyňské, s výjimkou elektrických, nádobí do trouby, nádobí, gratinovací nádobí, kastroly (nádobí), kovové nádobí, ohnivzdorné nádobí, misky (nádobí), servisy (nádobí), stojany na nádobí, nádobí z porcelánu, utěrky na nádobí, neelektrické kávovary, vakuové kávovary, grilovací žehličky, stojany na žehličky; (35) obchodní poradenské služby a informace pro spotřebitele, reklama, marketing a propagační služby, pomoc v obchodní a podnikatelské činnosti, management a administrativní služby, maloobchod a velkoobchod s výše uvedenými výrobky ve tř. 7, 8, 11, 21; (37) rutinní servis přístrojů na chlazení, rutinní servis přístrojů na sušení.

(730) **M+M servis pračky s.r.o.**, Máchova 487/20, Liberec, Liberec VII-Horní Růžodol, 46007, CZ

(740) SOLARIS.media s.r.o., Viktora Huga 468/11, Praha 5, Smíchov, 15000

(210) **O-573871**

(220) 10.08.2021
(320) 10.08.2021
(511) 5, 31, 44
(540)



(510) (5) léčiva a veterinární přípravky a výrobky, potravní doplňky pro zvířata, hygienické přípravky pro veterinární účely; (31) krmiva a potrava pro zvířata, podestýlky a stelivo pro zvířata; (44) služby péče o vzhled a čistotu zvířat, služby péče o zdraví zvířat, veterinární služby, péče o čistotu domácích zvířat, péče o vzhled zvířat, péče o vzhled domácích zvířat, péče o zvířata, služby v oblasti očkování.

(730) **Mínárik Richard MVDr.**, Běhounkova 2530/59, Praha 5, Stodůlky, 15800, CZ

(740) Mgr. Vojta Roman LL.M., advokát, Na Krupičárně 1672/5, Praha 5, Radotín, 15300

(210) **O-573883**

(220) 10.08.2021
(320) 10.08.2021
(511) 11, 19, 20, 21
(540)

DEEP by JIKA

(510) (11) přístroje pro osvětlení, topení, výrobu páry, pro vaření, přístroje chladicí, pro sušení, ventilaci, rozvod vody, sanitární keramika a zařízení, součásti sanitárního vybavení v rámci této třídy, vany do koupelen, dřezy, zdravotní keramika a sklo, a to umyvadla, splachovací nádrže, bidety, pisoáry (mušle), záchodová sedátka, koupací vany, sprchové vaničky, ruční soupravy jako sprchové příslušenství, sprchovací kabiny, koupelnové armatury, bidetové armatury, sprchové armatury, vanové armatury, záchodové armatury, koupelnové instalace, napouštěcí ventily, odtokové armatury, umyvadlové zátky, sprchové zástěny; (19) stavební materiály nekovové, stavební keramika a sklo, a to koupelnové dlaždice, keramické předměty ke stavebním účelům, vyzdívký, keramické dlaždice na podlahy a obklady, krycí desky a krycí sloupky z keramiky, neohebné trubky nekovové pro stavebnictví, asfalt, směla, přenosné konstrukce nekovové, nekovové pomníky, skleněné stěny pro použití do koupelen, ozdobné sklo pro stavebnictví; (20) nábytek, zejména koupelnový nábytek dřevěný a plastový, zrcadla, rámy, věšáky, samostatně stojící držáky na ručníky; (21) držáky na ručníky, držáky na přípravky pro osobní hygienu, držáky na poháry a skleničky, náčiní a nádoby pro domácnost nebo kuchyň (nikoliv z drahých kovů ani postříbřených nebo pozlacených kovů), hřebeny a mycí houby, kartáče (s výjimkou štětců), materiály na výrobu kartáčů, čisticí potřeby, drátky na čištění parket, sklo surové nebo opracované (s výjimkou stavebního skla), sklo, porcelán nebo majolika neobsažené v jiných třídách, ozdobná keramika, ozdobné tabulové sklo, nikoliv pro použití ve stavebnictví, figurální keramika a sklo, sklo dekorativní (nikoliv pro stavebnictví).

(730) **LAUFEN CZ s.r.o.**, V tůních 1637/3, Praha 2, Nové Město, 12000, CZ

(740) **PATENTSERVIS Praha a.s.**, Na Podkovce 281/10, Praha 4, Podolí, 14700

(210) **O-573886**

(220) 10.08.2021
(320) 10.08.2021
(511) 37, 39
(540)



(510) (37) opravy a instalační služby týkající se lešení, půjčovna lešení zahrnujícího kovové a nekovové stavební materiály, montáž a demontáž lešení; (39) doprava lešení.

(591) Barevná

(730) **Koláčný Lukáš**, č. ev. 1, Sívce, 66407, CZ

(740) **KOREJZOVA LEGAL v.o.s.**, JUDr. Petra Sauvage de Brantes, Korunní 810/104, Praha 10, Vinohrady, 10100

(210) **O-573900**

(220) 11.08.2021
(320) 11.08.2021
(511) 16, 35, 38, 41, 45
(540)



(510) (16) tiskoviny všeho druhu zařazené do této třídy, noviny, časopisy, periodika, knihy, katalogy, plakáty, fotografie, kalendáře, samolepky, brožury, propagační tiskoviny, vše spadající do třídy 16; (35) marketing, reklama, inzerce, propagace všemi druhy médií, vydávání a šíření reklamních materiálů a předmětů, vyhledávání sponzorů, televizní reklama, rozhlasová reklama, venkovní reklama, styk s veřejností, služby ve vztahu s médii; (38) šíření tiskovin, časopisů, periodik v elektronické podobě, také prostřednictvím počítačové sítě, včetně internetu, poskytování online fór, přenos digitálních souborů, rozhlasové a televizní vysílání, telefonická komunikace, zaslání zpráv; (41) nakladatelská a vydavatelská činnost, tvorba a šíření audiovizuálních záznamů, výchovná, školící a výstavní činnost spadající do této třídy, pořádání a vedení kongresů, pořádání besed, organizování politických akcí; (45) organizace politických setkání.

(591) Barevná

(730) **Patočka Miroslav**, Petra Rezka 1203/10, Praha 4, Nusle, 14000, CZ

(740) **Ing. Francis Jupa**, Měchenická 2554/4, Praha 4, Záběhllice, 14100

(210) **O-573905**
(220) 11.08.2021
(320) 11.08.2021
(511) 9, 12, 37
(540)

NamontujTo.cz

značkové služby pro elektromobilitu

(510) (9) nabíjecí stanice pro elektromobily, nabíječky elektromobilů, elektroinstalační skříně, přístroje, nástroje a kabely pro oblast elektřiny, nabíjecí stanice pro elektrická vozidla, nabíječky solárních baterií, nabíječky elektrických baterií, nabíječky na dobíjecí zařízení, nabíječky akumulátorů, nabíječky baterií, nabíječky, měřicí, detekční, monitorovací a kontrolní zařízení, zařízení pro automatizaci domácností, měřicí přístroj na elektrickou energii, měřiče proudu, měřiče napětí, měřiče ampérhodin, měřiče elektrického proudu, ampérmetry, chytré měřiče, digitální multimetry, digitální panelové měřiče, elektrické průtokoměry, galvanometry, indikátory ztrát elektrické energie, kabely k multimetru, měřiče kapacity, měřiče vodivosti; (12) elektromobily, elektrická auta, elektrická auta plug-in, elektrická vozidla s pohonem na palivové články, elektrické jednokolky, elektrické jednokolo skútry, elektrické motocykly, elektrické nákladní automobily (vozidla), elektrické skútry, elektrické traktory (vozidla), elektrické trolejbusy, elektrické vysokozdvizné vozíky, elektrické zdvižné vozíky, elektricky poháněná motorová vozidla, elektricky poháněná pozemní vozidla, elektricky poháněné autobusy, elektricky poháněné vozíky, elektrokola; (37) elektroinstalace, renovace elektroinstalací, instalace a montáže nabíjecích stanic elektromobilů a jejich příslušenství, čištění, opravy a údržba nabíjecích stanic elektromobilů a jejich příslušenství, poradenské služby vztahující se k instalaci vybavení pro automatizaci budov, instalace vybavení pro automatizaci budov, instalace, údržba a opravy telekomunikačního vybavení, instalace počítačů, poradenské služby vztahující se k instalaci komunikačního vybavení, příprava místa pro instalaci počítačového zařízení, služby v oblasti instalace počítačů, dobíjecí služby pro elektrická vozidla, nabíjení akumulátorů vozidel, opravy, údržba, tankování a dobíjení vozidel.

(591) Barevná

(730) **Petrěk Michal Ing.**, č. p. 70, Bílá, 73915, CZ

(210) **O-573907**
(220) 11.08.2021
(320) 11.08.2021
(511) 30, 43
(540)

Sladký plech

(510) (30) pekárenské výrobky, cukrovinky, čokoláda a zákusky, arašídové cukrovinky, cereální tyčinky a energetické tyčinky, buchty s marmeládou, bochánky z kynutého těsta s čokoládou, bobulovité ovoce obalené v čokoládě, bezlepkové pekárenské výrobky, chléb, čokoláda, čokoláda do cukrovinek a pečiva, čokoládová pěna, čokoládové cukrovinky obsahující pralinky, čokoládové dezerty, čokoládové fondue, čokoládové krémy, čokoládové ozdoby na cukrářské výrobky, čokoládové ozdoby na dorty, čokoládové ozdoby na dorty a koláče, čokoládové pěny, čokoládové pomazánky, čokoládové polevy, čokoládové příchutě, čokoládové vafle, čokoládové zajíci, čokolády, crème caramel, croissanty, cukrářské konfety na pečení, cukrovinky obsahující džem, cukrovinky obsahující želé, cukrovinky s čokoládovou příchutí, cukrovinky s čokoládovou polevou, cukrovinky s mátovou příchutí (neléčivě), cukrovinky, tvrdé, cukrovinky tekuté, dezertní pěny [cukrářské výrobky], drobenkový koláč, hotové pudinky, jednohubky, karamelové bonbony, lívance, marcipán, moučnický, zákusky, dorty a sušenky, nugát, ovoce s čokoládovou polevou, palačinky, borůvkové koláče, brownie (čokoládové pečivo), čajové pečivo (sušenky), čokoládové dorty, čokoládové pečivo, čokoládové sušenky, čokoládovo-karamelové oplatky, crème brûlée, cupcakes, dort s cukrovinkami, dorty, dorty (cukrářské výrobky), jahodové dorty, koblíhy, koláče, koláče s náplní, koláčky, moučnický, muffiny, oplatky, pečivo obsahující krémy, pečivo obsahující krémy a ovoce, pečivo plněné ovocem, perníčky, piškotové buchty s polevou, plněné pečivo, sladkosti (bonbóny), sladké tyčinky a žvýkačky, cukr, přírodní sladidla, sladké polevy a náplně, výrobky z včelích produktů, led, zmrzlina, mražené jogurty a sorbety, káva, čaj, kakao a jejich náhražky; (43) poskytování jídla a nápojů, delikatesy (restaurace), kavárna,

služby týkající se jídel na odnos s sebou, služby v oblasti přípravy jídel, cukrárna.

(730) **Pangráčová Zuzana**, č. p. 131, Tismice, 28201, CZ

(740) **Mgr. PETR ŽIŽKA, LL.M.**, advokátní kancelář, Mgr. Petr Žižka LL.M., Sedláčkova 209/16, Plzeň, Vnitřní Město, 30100

(210) **O-573911**
(220) 11.08.2021
(320) 11.08.2021
(511) 30, 35, 43
(540)

INFINITY CAFÉ

(510) (30) cukrovinky, moučnický, zákusky, dorty a sušenky, sladkosti (bonbóny), sladké tyčinky a žvýkačky, náhražky cukru, sladké polevy a náplně, výrobky z včelích produktů, cukrářské výrobky, pekařské výrobky, led, zmrzlina, mražené jogurty a sorbety; (35) maloobchodní prodej cukrářských výrobků, maloobchodní služby v oblasti cukrovinek; (43) kavárny, samoobslužné restaurace, bistra (služby), bufetové služby, gastronomické služby, poradenství pro vaření, poradenství týkající se kuchařských receptů, příprava a poskytování stravování a nápojů pro okamžitou spotřebu, restaurační služby, cukrárna.

(730) **Sommerová Jiřina**, Borová 99, Svinava, Halouny, 26727, CZ

(210) **O-573913**
(220) 11.08.2021
(320) 11.08.2021
(511) 4, 16, 32
(540)

STRAHOV
Canonia Praemonstratensis

(510) (4) průmyslové oleje a tuky, vosk, maziva, přípravky pro pohlcování, zvlhčování a vázání prachu, paliva a osvětlovací látky, svíčky a knoty na svícení; (16) papír a lepenka, tiskárenské výrobky, potřeby pro vazbu knih, fotografie, papírnické zboží a kancelářské potřeby s výjimkou nábytku, lepidla pro kancelářské potřeby nebo pro domácnost, potřeby pro rýsování a kreslení a potřeby pro umělec, malířské štětce, instruktážní a výukové materiály, plastové archy, fólie a sáčky pro balení a obaly, tiskařské typy, štočky; (32) piva, nealkoholické nápoje, minerální a syčené vody, ovocné nápoje a ovocné šťávy, sirupy a nealkoholové přípravky pro přípravu nápojů.

(591) Barevná

(730) **Královská kanonie premonstrátů na Strahově**, Strahovské nádvoří 1/132, Praha 1, Hradčany, 11800, CZ

(210) **O-573914**
(220) 11.08.2021
(320) 11.08.2021
(511) 5, 29, 31
(540)

STRAHOV
Klášter · Abbey · Stift

(510) (5) farmaceutika, léčebné a veterinární přípravky, hygienické přípravky pro zdravotnické účely, dietetické potraviny a přípravky upravené pro léčebné či veterinární účely, potraviny pro kojenče a batolata, potravinové doplňky pro lidskou spotřebu a zvířata, náplasti, obvazové materiály a krytí, materiály pro plombování zubů, dentální vosky, dezinfekční přípravky, přípravky na hubení škůdců, fungicidy, herbicidy; (29) maso, ryby, drůbež a zvěřina, masové výtažky, konzervované, mražené, sušené a vařené ovoce a zelenina, želé, džemy, kompoty, vejce, mléko, sýry, máslo, jogurty a jiné

mléčné výrobky, potravinářské oleje a tuky; (31) surové a nezpracované zemědělské, akvakulturní, zahradnické a lesní produkty, zrna a semena surová nebo nezpracovaná, čerstvé ovoce a zelenina, čerstvé bylinky, přírodní rostliny a květiny, cibule a hlízy, sazenice a semena pro pěstování rostlin, živá zvířata, krmiva a nápoje pro zvířata, slad.

(591) Barevná

(730) **Královská kanonie premonstrátů na Strahově**, Strahovské nádvoří 1/132, Praha 1, Hradčany, 11800, CZ

(210) **O-573915**

(220) 11.08.2021

(320) 11.08.2021

(511) 9, 36, 38, 39, 41, 42, 43

(540)

Siesta

(510) (9) softwarové platformy pro spolupráci [software], nástroje pro vývoj počítačového softwaru, software pro webové aplikace a servery, počítačový software, vzdělávací software, mobilní aplikace, aplikační software, počítačový telefonní software, interaktivní počítačový software, počítačový komunikační software, software pro rezervační systémy, software pro streaming médií, počítačový aplikační software pro streaming audiovizuálního mediálního obsahu prostřednictvím internetu, platformy počítačového softwaru, počítačový software pro správu databází, databáze; (36) sdílení nemovitostí, management nemovitostí, vyhledávání obytných nemovitostí, zprostředkování v oblasti nemovitostí, služby v oblasti nemovitostí, pronájem nemovitostí a majetku, správa nemovitostí, poskytování ubytovacích služeb (pronájem a nájem); (38) streaming zvukového, vizuálního a audiovizuálního materiálu prostřednictvím globální počítačové sítě, nahrávání videí, streaming audio a video materiálu na internetu, poskytování přístupu k portálu na sdílení videí; (39) cestování (rezervace -), služby agentury v oblasti zprostředkování přepravy osob, zprostředkování přepravy, zprostředkování pronájmu všech dopravních prostředků, zajištění pronájmu vozidel, sdílení automobilů, služby v oblasti sdílení osobních automobilů, služby pronájmu lodí a jachet, půjčování motocyklů, půjčování jízdních kol, služby sdílení jízdních kol, zprostředkování doprovázení turistů, služby pořádání výletů pro turisty, služby v oblasti rezervace turistických zájezdů, služby objednávání a rezervace zájezdů, dopravní informace, poradenské a rezervační služby; (41) informace o možnostech zábavy, rekreační informace, poskytování informací o kulturních aktivitách, pořádání, vedení a organizování konferencí, organizování a vedení konferencí a kongresů, organizace kulturních představení, organizování kulturních nebo vzdělávacích akcí, poskytování kulturních aktivit, organizování akcí pro kulturní účely, zábavní, sportovní a kulturní aktivity, příprava a pořádání kulturních aktivit, pořádání konferencí v oblasti kulturních aktivit, agentury zajišťující rezervaci zábavy, poskytování informací o zábavě prostřednictvím počítačových sítí, poskytování rekreačních zařízení, zajištění instruktážních kurzů, půjčování herního vybavení, půjčování vybavení pro sportovní akce, rezervace prostor určených ke sportu, rezervace vstupenek a objednávkové služby pro zábavní akce, rezervace vstupenek na vzdělávací, zábavní a sportovní aktivity a akce a související rezervační služby, zprostředkování vstupenek na zábavní akce; (42) software jako služba (SaaS), počítačový software - instalace a údržba, software (aktualizace počítačového -), výzkum v oblasti počítačového softwaru, řešení problémů počítačového hardwaru a softwaru, konfigurace počítačového hardwaru s použitím softwaru, platforma jako služba (PaaS), platforma jako služba [PaaS] zaměřená na softwarové platformy pro přenos obrazu, audiovizuálního obsahu, video obsahu a zpráv, počítačový hardware (poradenské služby), pronájem počítačového hardwaru, diagnostika problémů počítačového hardwaru prostřednictvím použití softwaru, vývoj softwaru, programování a implementace softwaru, poskytování informací, poradenských a konzultačních služeb v oblasti počítačového softwaru, poradenství v oblasti navrhování a vývoje počítačového hardwaru, navrhování a vývoj softwaru počítačové databáze, služby v oblasti sdílení času počítači, hosting videocastů; (43) rezervace ubytování, rezervace turistického ubytování, zprostředkování hotelového ubytování, pronajímání přechodného ubytování, rezervace dočasného ubytování v podobě prázdninových domů, služby v oblasti rezervace ubytování (časové sdílení), služby v oblasti výměny ubytování (časové sdílení), rezervace hotelového ubytování, poskytování rekreačního ubytování, zajišťování a poskytování dočasného ubytování, poskytování přechodného ubytování, poskytování ubytování v hotelu, pronájem rekreačního ubytování, rezervace dočasného ubytování prostřednictvím internetu, rezervace ubytování v kempech, hodnocení hotelového ubytování, cestovní kanceláře zajišťující ubytování, agentury pro rezervaci ubytování v hotelech, zajišťování ubytování pro turisty,

poskytování informací vztahujících se k rezervování ubytování, poskytování informací o dočasném ubytování přes internet, služby v oblasti rezervování ubytování na dovolenou, ubytování o dovolených, ubytování pro domácí zvířata, zprostředkování rezervací dočasného ubytování, informační, poradenské a rezervační služby v oblasti poskytování jídla a pití.

(730) **SIESTA SOLUTION s.r.o.**, Jičínská 226/17, Praha 3, Žižkov, 13000, CZ

(740) **AK Jan Bárta s.r.o.**, advokátní kancelář, JUDr. Jan Bárta, advokát, Kaprova 42/14, Praha 1, Staré Město, 11000

(210) **O-573916**

(220) 11.08.2021

(320) 11.08.2021

(511) 3, 25, 30, 33, 35, 43

(540)

STRAHOV

(510) (3) neléčivé kosmetické a toaletní přípravky, neléčivé přípravky pro ústní hygienu, parfumerní výrobky, éterické oleje, bělicí přípravky a další prací prostředky, přípravky na čištění, leštění, drhnutí a broušení; (25) oděvy, obuv, pokrývky hlavy; (30) káva, čaj, kakao a náhražky kávy, rýže, těstoviny a nudle, tapioka a ságo, mouka a přípravky vyrobené z obilnin, chléb, pečivo a cukrovinky, čokoláda, zmrzlina, sorbety a jiné produkty určené ke konzumaci v mraženém stavu, cukr, med, melasa, droždí, kypřící prášek do pečiva, sůl, kořenící přísady, koření, konzervované byliny, ocet, omáčky a jiná ochucovadla, led (zmrazená voda); (33) alkoholické nápoje (s výjimkou piva), alkoholické přípravky pro přípravu nápojů; (35) reklama, propagace, řízení, organizace a administrativa obchodní činnosti, kancelářské práce; (43) služby zajišťující stravování a nápoje, dočasné ubytování.

(591) Barevná

(730) **Královská kanonie premonstrátů na Strahově**, Strahovské nádvoří 1/132, Praha 1, Hradčany, 11800, CZ

(210) **O-573939**

(220) 12.08.2021

(320) 12.08.2021

(511) 35, 36, 41

(540)

CFOVTENISKACH.CZ

(510) (35) obchodní konzultační služby, poradenství v oblasti řízení obchodní činnosti, obchodní poradenství pro firmy, poradenství v oblasti podnikatelského plánování a kontinuity obchodní činnosti, poradenství v obchodním marketingu, poradenské služby a služby v oblasti obchodního managementu, poradenství pro obchodní management v oboru rozvoje řízení a vedení, řízení lidských zdrojů, poradenství v oblasti řízení lidských zdrojů, služby oddělení lidských zdrojů pro třetí osoby, outsourcingové služby týkající se obchodní činnosti, outsourcingové služby ve formě zprostředkování smluv o poskytování služeb pro druhé, řízení obchodního procesu, management a konzultace v oblasti obchodních postupů, nábor řídicích pracovníků, hledání a výběr vedoucích pracovníků, poradenství v oblasti firemního managementu, personální poradenství, poradenství v oblasti obchodní administrace, účetnictví, vedení účetnictví, marketing, reklama, účetní audit, obchodní audit, poradenství v oblasti auditů; (36) daňové poradenství ne v účetnictví, finanční poradenství, finanční poradenství pro podnikatele; (41) koučování, koučování v oblasti ekonomiky a managementu, koučink vztahující se k financím podnikatelů, poradenství a personalizované vzdělávání v oblasti povolání (školicí a vzdělávací poradenství), vzdělávací služby týkající se managementu.

(730) **Maliňáková Lenka**, Rybalkova 927/4, Praha 2, Vinohrady, 12000, CZ

(740) **eLegal advokátní kancelář s.r.o.**, Mgr. Tomáš Pauch, advokát, Sokolovská 695/115b, Praha 8, Karlín, 18600

(210) **O-573948**
(220) 12.08.2021
(320) 12.08.2021
(511) 24, 28, 35, 41
(540)



(510) (24) textilie a náhražky textilií, bytový textil, textilní a plastové záclony a závěsy; (28) hry, hračky a výrobky určené ke hraní, zařízení na videohry, cvičební a sportovní potřeby, vánoční ozdoby; (35) reklama, propagace, řízení, organizace a administrativa obchodní činnosti, kancelářské práce; (41) vzdělávání, školení, zábava, sportovní a kulturní činnost.
(730) **Fotbalová asociace České republiky**, Atletická 2474/8, Praha 6, Břevnov, 16900, CZ
(740) Mgr. et Mgr. Daniel Slanina, Evropská 1483/39, Praha 6, Dejvice, 16000

(210) **O-573956**
(220) 12.08.2021
(320) 12.08.2021
(511) 16, 39, 40, 41, 43
(540)

U Feldů

(510) (16) jídelní lístky; (39) dodávka jídel, rozvoz jídel restauracemi; (40) pekárenská a cukrárenská výroba na zakázku; (41) organizování zábavy na svatebních oslavách, služby v oblasti zábavy; (43) restaurace, gril - restaurace, restaurace rychlého občerstvení, restaurace servírující porcované maso, restaurace s odnosem jídel s sebou, catering (poskytování jídla a nápojů), organizace cateringu na oslavách, cateringové služby zaměřené na zásobování jídlem, pořádání svatebních recepcí (místo konání, potraviny a nápoje), firemní akce (poskytování jídel a nápojů, místo konání), příprava jídel, podávání jídel a nápojů, poskytování jídel a nápojů v restauracích, služby týkající se jídel na odnos s sebou, zajišťování stravování a nápojů hostům v restauracích, restaurační služby, čepování piva, služby spojené s provozováním pohostinství, zajištění stravování při společenských akcích a služby spojené s nákupem a obstaráváním potravin, nápojů a občerstvení, příprava jídel a nápojů ke spotřebě, pronájem sálů, salónek, služby kaváren, ubytovací služby (hotely, penziony), ubytovací služby v rekreačních střediscích, ubytovací služby na zvláštní příležitosti, rezervace ubytování, poskytování hotelového ubytování, poskytování rekreačního ubytování, ubytování o dovolených, poskytování ubytování v hotelu, služby v oblasti pohostinství (ubytování), hotelové služby, služby v oblasti hotelového cateringu.
(730) **Feld Richard**, Náměstí 68, Klimkovice, 74283, CZ
(740) MACEK.LEGAL, Mgr. Daniel Macek, advokát, Haštalská 1072/6, Praha 1, Staré Město, 11000

(210) **O-573971**
(220) 13.08.2021
(320) 13.08.2021
(511) 3, 5, 35, 44
(540)

MUJVIT

(510) (3) neléčivé kosmetické a toaletní přípravky, přípravky pro péči o nehty, přípravky pro péči o vlasy, přípravky pro péči o pleť, oleje pro kosmetické účely; (5) vitamíny a minerály, doplňky stravy, potravinové doplňky, farmaceutika, potravinové doplňky pro lidskou spotřebu, potravní doplňky a dietetické přípravky, bylinné doplňky, vitamínové přípravky, minerální potravinové doplňky, léčivé potravinové doplňky, kúry pro farmaceutické účely, farmaceutické přípravky pro péči o pokožku, farmaceutické přípravky pro péči o vlasy, přípravky k péči o nehty pro lékařské použití, léčebné oleje, farmaceutické přípravky a přírodní léčiva; (35) reklama, propagace, marketing, reklama a marketing online webových stránek, služby v oblasti reklamy a propagace prodeje, obchodní informace a rady pro spotřebitele (poradna pro spotřebitele), obchodní zprostředkovatelské

služby, zajišťování obchodních transakcí a obchodních kontaktů, prezentace zboží a služeb, služby předvádění výrobků a vystavování zboží, průzkum trhu, průzkum veřejného mínění, rozhlasová a televizní reklama, systematizace údajů do počítačových databází, systematizace informací v databázích; (44) farmaceutické služby, farmaceutické poradenství, dietní a výživové poradenství, služby lékárníků při přípravě receptů, lékařské poradenství, konzultační a informační služby týkající se farmaceutických výrobků, poradenské služby v oblasti farmaceutických přípravků, poskytování farmaceutických informací, poskytování informací týkajících se lékařství, zdravotní poradenství, lékařské služby, služby péče o hygienu a krásu, odběr a skladování lidské krve, lékařské služby týkající se odběru, úpravy a zpracování lidské krve, zdravotní poradenství pro osoby se zdravotním postižením.

(730) **Mujvit s.r.o.**, Sokolovská 1224/30, Ostrava, Poruba, 70800, CZ

(210) **O-573974**
(220) 15.08.2021
(320) 15.08.2021
(511) 35, 38, 41
(540)

NEWSBOY

(510) (35) reklama, marketing a propagační služby, reklama online, online inzerce v počítačové síti, propagace zboží a služeb pro třetí osoby, propagace zboží a služeb pro třetí osoby prostřednictvím globální počítačové sítě; (38) digitální přenos dat po internetu, digitální přenosy audio a video dat, distribuce dat nebo audiovizuálních záznamů prostřednictvím globální počítačové sítě nebo internetu; (41) zvuková produkce a videoprodukce a fotografování, online vydávání elektronických knih a časopisů, online publikování, vydavatelská a nakladatelská činnost.
(730) **Jindřich Radič**, Běluňská 1841/4, Praha 9, Horní Počernice, 19300, CZ

(210) **O-573984**
(220) 16.08.2021
(320) 16.08.2021
(511) 2
(540)

WIGRANIT

(510) (2) barvy, nátěry, fermeže, laky, ředidla, konzervační přípravky proti deterioraci dřeva, oleje na ošetřování dřeva, krycí vrstvy používané jako základní nátěry, mořidla na dřevo, všechny výše uvedené výrobky jsou určeny pouze pro použití koncovými průmyslovými uživateli nebo profesionálními malíři.
(730) **Akzo Nobel Coatings International B.V.**, Christian Neefstraat 2, 1077 WW Amsterdam, NL
(740) Rott, Růžicka & Guttman a spol., Vyskočilova 1566, Praha 4, Michle, 14000

(210) **O-573986**
(220) 16.08.2021
(320) 16.08.2021
(511) 16, 25, 35
(540)



trikobeat

(510) (16) tiskárenské výrobky, papírnické zboží a vzdělávací potřeby; (25) oděvy, obuv, trika bez rukávů; (35) reklama.
(730) **BOOM Design, s.r.o.**, Šimonova 1103/6, Praha 6, Řepy, 16300, CZ
(740) Fialová advokátní kancelář, Mgr. Petra Fialová, Vinohradská 1899/112, Praha 3, Vinohrady, 13000

(210) **O-573993**
(220) 16.08.2021
(320) 16.08.2021
(511) 3, 5, 35, 41, 44
(540)



(510) (3) kosmetika, parfumerie, výrobky péče o pleť (pokožku), tělové krémy, čisticí prostředky pleť a pokožky, hydratační přípravky pro pleť a pokožku, přípravky proti stárnutí, vlasová kosmetika, přípravky péče o nehty, přípravky sluneční péče, hygienické přípravky toaletní; (5) desinfekční přípravky, hygienické výrobky pro léčebné účely; (35) maloobchodní prodej kosmetiky, parfémů, přípravků do koupele a tělových přípravků, toaletních potřeb, přípravků na vlasy, přípravků na pleť a přípravků pro osobní péči, počítačové objednávání zboží, administrativní zpracování a organizování zásilkových služeb, předvádění zboží, služby předvádění výrobků a vystavování zboží pro obchodní účely, pořádání výstav pro obchodní účely, pořádání výstav pro reklamní účely, objednávání zboží v mobilní aplikaci, propagace; (41) vyučování, vzdělávání, školení, zábava, online vydávání elektronických knih a časopisů, pořádání soutěží prostřednictvím internetu, pořádání soutěží, organizování a pořádání konferencí, pořádání konferencí pro vzdělávací účely, pořádání výstav pro vzdělávací účely, pořádání výstav pro školící účely; (44) péče o pokožku, pleť, vlasy, hygienu, zdraví a krásu osob, poradenství v oboru péče o pokožku, pleť, hygienu, zdraví a krásu osob.

(591) Barevná
(730) **Dermocentrum s.r.o.**, č. p. 311, Velešovice, 68301, CZ
(740) Mgr. Lukáš Dlabáček, patentový zástupce, Bolzanova 461/5, Brno, Černovice, 61800

(210) **O-573994**
(220) 16.08.2021
(320) 16.08.2021
(511) 5, 31
(540)

Snášelín

(510) (5) proteinové a vitamínové doplňky pro zvířata, krmné stimulanty pro zvířata, léčivé přísady do krmiva pro zvířata, léčivé doplňky do krmiva pro zvířata; (31) krmiva pro zvířata, krmiva pro zemědělská zvířata, krmiva pro domácí zvířata, směsná krmiva pro zvířata, krmné výrobky pro zvířata, krmné směsi na výkrm hospodářských zvířat, přísady do krmiva pro dobytek, pro neléčebné účely, výživové přísady do krmiva pro hospodářská zvířata, aromatické přísady do zvířecího krmiva (neléčivé), nutriční přísady do krmiva pro zvířata, nikoliv pro léčebné účely, přísady do krmiva pro zvířata, pro neléčebné účely, proteinové přípravky v tekuté formě jako krmiva pro zvířecí spotřebu, konzervovaná krmiva tvořená masem pro mladá zvířata, rýžové otruby (krmiva pro zvířata), bílkovinná krmiva pro zvířecí spotřebu, krmiva pro zvířata obsahující fosfor, proteinové přípravky ve formě roztoků pro použití jako krmiva pro zvířecí spotřebu, škrobová dř (krmiva pro zvířata), zvířecí krmiva sestávající ze sójových výrobků, zvířecí krmiva obsahující seno, hotová krmiva vyrobená z obilnin pro zvířecí spotřebu, zvířecí krmiva odvozená z rostlinné látky, zvířecí krmiva ve formě pelet, krmiva suchá pro zvířata, vápno do krmiva pro zvířata.

(730) **VVS Verměřovice s.r.o.**, č. p. 225, Verměřovice, 56152, CZ
(740) BOHEMIA PATENT, Ing. Jana Vandělíková, patentová zástupkyně, Petřská 1136/12, Praha 1, Nové Město, 11000

(210) **O-574014**
(220) 17.08.2021
(320) 17.08.2021
(511) 3, 11, 25
(540)



(510) (3) kosmetika, vlasová kosmetika, dekorativní kosmetika, přírodní kosmetika, organická kosmetika, pleťová kosmetika, tekuté krémy (kosmetika), kosmetika v podobě krémů; (11) stropní svítidla, svítidla, lampy, LED svítidla, elektrická svítidla, svítidla (cylindry), architektonická svítidla, stojanová svítidla, závěsná fluorescenční svítidla; (25) oděvy, šortky (oděvy), večerní oděvy, pletené oděvy, rukávničky [oděvy], topy (oděvy), konfekční oděvy, opasky [oděvy], těhotenské oděvy, roláky (oděvy), zástěry [oděvy], dětské oděvy, lyžařské oděvy, spodničky (oděvy), body [oděvy], kalhotky dětské [oděvy], spodní prádlo (oděvy), cvičební oděvy, gymnastické oděvy, obuv, spodní a noční prádlo, části oděvů, obuvi a pokrývek hlavy, šátky (oděvy), závoje [oděvy], čelenky [oděvy], rouška [oděvy], papírové klobouky [oděvy], klobouky [papírové] oděvy, roušky [módní oděvy], clony proti slunci (oděvy), čelenky na uši [oděvy], klobouky na společenské akce (oděvy), pokrývky hlavy.

(730) **Janoušek Radovan**, č. p. 43, Kuňovice, 25765, CZ

(210) **O-574015**
(220) 17.08.2021
(320) 17.08.2021
(511) 35, 36
(540)

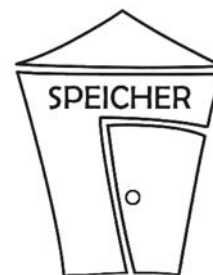

(510) (35) administrativní služby, analýza nákladů a cen, obchodní zprostředkovatelské služby, podpora prodeje jiných osob; (36) zprostředkování v oblasti nemovitosti, pronájem a nájem ubytování, výběr nájemného, správa nemovitostí, správa bytového fondu, služby ubytovací kanceláře, služby realitní kanceláře, pronájem nemovitosti.

(730) **SPEICHER s.r.o.**, K Sibřině 408/20, Praha 9, Koloděje, 19016, CZ
(740) JUDr. Filip Chytrý, Malátova 633/12, Praha 5, Smíchov, 15000

(210) **O-574017**
(220) 17.08.2021
(320) 17.08.2021
(511) 1, 32, 33
(540)

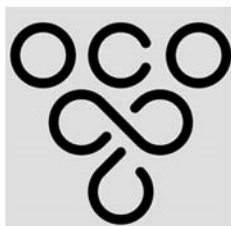

(510) (1) chemické a organické sloučeniny pro použití při výrobě potravin a nápojů; (32) nealkoholické nápoje; (33) víno.

(730) **WineGAS s.r.o.**, Veslařská 153/136, Brno, Jundrov, 63700, CZ

(210) **O-574036**
(220) 17.08.2021
(320) 17.08.2021
(511) 9, 35, 41
(540)

Roztroušená PÍSEŇ, KTERÁ POMÁHÁ

(510) (9) přístroje a nástroje vědecké, výzkumné, navigační, geodetické, fotografické, kinematografické, audiovizuální, optické, přístroje a nástroje pro vážení, měření, signalizaci, detekci, testování, inspekci, záchranu a výuku, zařízení a přístroje pro vedení, přepínání, přeměnu, akumulaci, regulaci nebo řízení distribuce nebo použití elektrického proudu, zařízení a nástroje pro záznam, přenos, reprodukci nebo zpracování zvuku, obrazu nebo dat, média se záznamem a stahovatelná média, počítačový software, prázdná digitální nebo analogová záznamová a úložná média, mechanismy pro zařízení uváděná do chodu vhozením mincí, registrační pokladny, výpočetní zařízení, počítače a periferní zařízení počítačů, potápěčské obleky, potápěčské masky, špunty do uší pro potápěče, nosní klipsy pro potápěče a plavce, potápěčské rukavice, dýchací přístroje pro plavání pod vodou, hasicí přístroje; (35) reklama, propagace, řízení, organizace a administrativa obchodní činnosti, kancelářské práce; (41) vzdělávání, školení, zábava, sportovní a kulturní činnosti.

(730) **Nadace Jakuba Voráčka**, Karlovarská třída 581, Kamenné Žehrovice, 27301, CZ

(740) TAUBEL LEGAL, advokátní kancelář s.r.o., JUDr. Jan Täubel LL.M., advokát, Sokolovská 105/68, Praha 8, Karlín, 18600

(210) **O-574080**
(220) 19.08.2021
(320) 19.08.2021
(511) 16, 35, 41
(540)



(510) (16) papír a výrobky z papíru, a to tiskoviny, plakáty, fotografie, knihy, pohlednice, propagační materiály, obtisky, samolepky, reklamní tiskoviny, letáky, plakáty, papírové vlajky, vlaječky, papírové reklamní předměty; (35) reklamní služby; (41) organizování sportovních akcí a soutěží, organizování soutěží motorových vozidel, vydavatelství periodických a neperiodických tiskovin.

(730) **Veteran Car Club Praha z.s.**, Záběhlická 27/125, Praha 10, Záběhlice, 10600, CZ

(740) TAUBEL LEGAL, advokátní kancelář s.r.o., JUDr. Jan Täubel LL.M., advokát, Sokolovská 105/68, Praha 8, Karlín, 18600

(210) **O-574085**
(220) 19.08.2021
(320) 19.08.2021
(511) 32, 33, 35
(540)

B42V - Tak trochu moc

(510) (32) nealkoholické nápoje, piva a pivovarnické výrobky, nealkoholické energetické nápoje, nápoje a šťávy ovocné, minerální voda, přípravky k zhotovování nápojů, sirupy k přípravě nealkoholických nápojů; (33) alkoholické nápoje (s výjimkou piva), ovocné destiláty, rum, nápoje na bázi rumu, whisky, gin, vodka, alkoholové výtažky, alkoholové trestí, přípravky k výrobě alkoholických nápojů, vína, lihoviny, likéry, destilované nápoje, aperitivy, koktejly, energetické nápoje obsahující alkohol; (35) propagační činnost, reklama, pomoc při řízení obchodní činnosti, obchodní administrativa, kancelářské práce, zprostředkování obchodu s alkoholickými nápoji pro třetí strany, zprostředkování obchodu s nealkoholickými nápoji pro třetí strany, maloobchodní prodej nealkoholických nápojů, piva a pivovarnických výrobků, maloobchodní prodej alkoholických nápojů s výjimkou piva, velkoobchodní prodej nealkoholických nápojů, piva a pivovarnických výrobků, velkoobchodní prodej alkoholických nápojů s výjimkou piva, zprostředkování dovozu a vývozu nealkoholických nápojů, piva a pivovarnických výrobků, zprostředkování dovozu a vývozu alkoholických nápojů s výjimkou piva.

(730) **Palírna U Zeleného stromu a.s.**, Drážďanská 14/84, Ústí nad Labem, Krásné Březno, 40007, CZ

(740) Mgr. Tomáš Chleboun, advokát, Mgr. Tomáš Chleboun, advokát, Vinohradská 343/6, Praha 2, Vinohrady, 12000

(210) **O-574086**
(220) 19.08.2021
(320) 19.08.2021
(511) 32, 33, 35
(540)

B42V - Tak trochu moc ŽIVEL

(510) (32) nealkoholické nápoje, piva a pivovarnické výrobky, nealkoholické energetické nápoje, nápoje a šťávy ovocné, minerální voda, přípravky k zhotovování nápojů, sirupy k přípravě nealkoholických nápojů; (33) alkoholické nápoje (s výjimkou piva), ovocné destiláty, rum, nápoje na bázi rumu, whisky, gin, vodka, alkoholové výtažky, alkoholové trestí, přípravky k výrobě alkoholických nápojů, vína, lihoviny, likéry, destilované nápoje, aperitivy, koktejly, energetické nápoje obsahující alkohol; (35) propagační činnost, reklama, pomoc při řízení obchodní činnosti, obchodní administrativa, kancelářské práce, zprostředkování obchodu s alkoholickými nápoji pro třetí strany, zprostředkování obchodu s nealkoholickými nápoji pro třetí strany, maloobchodní prodej nealkoholických nápojů, piva a pivovarnických výrobků, maloobchodní prodej alkoholických nápojů s výjimkou piva, velkoobchodní prodej nealkoholických nápojů, piva a pivovarnických výrobků, velkoobchodní prodej alkoholických nápojů s výjimkou piva, zprostředkování dovozu a vývozu nealkoholických nápojů, piva a pivovarnických výrobků, zprostředkování dovozu a vývozu alkoholických nápojů s výjimkou piva.

(730) **Palírna U Zeleného stromu a.s.**, Drážďanská 14/84, Ústí nad Labem, Krásné Březno, 40007, CZ

(740) Mgr. Tomáš Chleboun, advokát, Mgr. Tomáš Chleboun, advokát, Vinohradská 343/6, Praha 2, Vinohrady, 12000

(210) **O-574087**
(220) 19.08.2021
(320) 19.08.2021
(511) 32, 33, 35
(540)

B42V - Tak trochu moc VODKA

(510) (32) nealkoholické nápoje, piva a pivovarnické výrobky, nealkoholické energetické nápoje, nápoje a šťávy ovocné, minerální voda, přípravky k zhotovování nápojů, sirupy k přípravě nealkoholických nápojů; (33) alkoholické nápoje (s výjimkou piva), ovocné destiláty, rum, nápoje na bázi rumu, whisky, gin, vodka, alkoholové výtažky, alkoholové trestí, přípravky k výrobě alkoholických nápojů, vína, lihoviny, likéry, destilované nápoje, aperitivy, koktejly, energetické nápoje obsahující alkohol; (35) propagační činnost, reklama, pomoc při řízení obchodní činnosti, obchodní

- administrativa, kancelářské práce, zprostředkování obchodu s alkoholickými nápoji pro třetí strany, zprostředkování obchodu s nealkoholickými nápoji pro třetí strany, maloobchodní prodej nealkoholických nápojů, piva a pivovarnických výrobků, maloobchodní prodej alkoholických nápojů s výjimkou piva, velkoobchodní prodej nealkoholických nápojů, piva a pivovarnických výrobků, velkoobchodní prodej alkoholických nápojů s výjimkou piva, zprostředkování dovozu a vývozu nealkoholických nápojů, piva a pivovarnických výrobků, zprostředkování dovozu a vývozu alkoholických nápojů s výjimkou piva.
- (730) **Palírna U Zeleného stromu a.s.**, Drážďanská 14/84, Ústí nad Labem, Krásné Březno, 40007, CZ
- (740) Mgr. Tomáš Chleboun, advokát, Mgr. Tomáš Chleboun, advokát, Vinohradská 343/6, Praha 2, Vinohrady, 12000

- (210) **O-574088**
(220) 19.08.2021
(320) 19.08.2021
(511) 32, 33, 35
(540)

B42V ŽIVEL

- (510) (32) nealkoholické nápoje, piva a pivovarnické výrobky, nealkoholické energetické nápoje, nápoje a šťávy ovocné, minerální voda, přípravky k zhotovování nápojů, sirupy k přípravě nealkoholických nápojů; (33) alkoholické nápoje (s výjimkou piva), ovocné destiláty, rum, nápoje na bázi rumu, whisky, gin, vodka, alkoholové výtažky, alkoholové trestí, přípravky k výrobě alkoholických nápojů, vína, lihoviny, likéry, destilované nápoje, aperitivy, koktejly, energetické nápoje obsahující alkohol; (35) propagační činnost, reklama, pomoc při řízení obchodní činnosti, obchodní administrativa, kancelářské práce, zprostředkování obchodu s alkoholickými nápoji pro třetí strany, zprostředkování obchodu s nealkoholickými nápoji pro třetí strany, maloobchodní prodej nealkoholických nápojů, piva a pivovarnických výrobků, maloobchodní prodej alkoholických nápojů s výjimkou piva, velkoobchodní prodej nealkoholických nápojů, piva a pivovarnických výrobků, velkoobchodní prodej alkoholických nápojů s výjimkou piva, zprostředkování dovozu a vývozu nealkoholických nápojů, piva a pivovarnických výrobků, zprostředkování dovozu a vývozu alkoholických nápojů s výjimkou piva.
- (730) **Palírna U Zeleného stromu a.s.**, Drážďanská 14/84, Ústí nad Labem, Krásné Březno, 40007, CZ
- (740) Mgr. Tomáš Chleboun, advokát, Mgr. Tomáš Chleboun, advokát, Vinohradská 343/6, Praha 2, Vinohrady, 12000

- (210) **O-574089**
(220) 19.08.2021
(320) 19.08.2021
(511) 32, 33, 35
(540)

B42V Freaky

- (510) (32) nealkoholické nápoje, piva a pivovarnické výrobky, nealkoholické energetické nápoje, nápoje a šťávy ovocné, minerální voda, přípravky k zhotovování nápojů, sirupy k přípravě nealkoholických nápojů; (33) alkoholické nápoje (s výjimkou piva), ovocné destiláty, rum, nápoje na bázi rumu, whisky, gin, vodka, alkoholové výtažky, alkoholové trestí, přípravky k výrobě alkoholických nápojů, vína, lihoviny, likéry, destilované nápoje, aperitivy, koktejly, energetické nápoje obsahující alkohol; (35) propagační činnost, reklama, pomoc při řízení obchodní činnosti, obchodní administrativa, kancelářské práce, zprostředkování obchodu s alkoholickými nápoji pro třetí strany, zprostředkování obchodu s nealkoholickými nápoji pro třetí strany, maloobchodní prodej nealkoholických nápojů, piva a pivovarnických výrobků, maloobchodní prodej alkoholických nápojů s výjimkou piva, velkoobchodní prodej nealkoholických nápojů, piva a pivovarnických výrobků, velkoobchodní prodej alkoholických nápojů s výjimkou piva, zprostředkování dovozu a vývozu nealkoholických nápojů, piva a pivovarnických výrobků, zprostředkování dovozu a vývozu alkoholických nápojů s výjimkou piva.
- (730) **Palírna U Zeleného stromu a.s.**, Drážďanská 14/84, Ústí nad Labem, Krásné Březno, 40007, CZ
- (740) Mgr. Tomáš Chleboun, advokát, Mgr. Tomáš Chleboun, advokát, Vinohradská 343/6, Praha 2, Vinohrady, 12000

- (210) **O-574092**
(220) 19.08.2021
(320) 19.08.2021
(511) 32, 33, 35
(540)

B42V OUTLAW

- (510) (32) nealkoholické nápoje, piva a pivovarnické výrobky, nealkoholické energetické nápoje, nápoje a šťávy ovocné, minerální voda, přípravky k zhotovování nápojů, sirupy k přípravě nealkoholických nápojů; (33) alkoholické nápoje (s výjimkou piva), ovocné destiláty, rum, nápoje na bázi rumu, whisky, gin, vodka, alkoholové výtažky, alkoholové trestí, přípravky k výrobě alkoholických nápojů, vína, lihoviny, likéry, destilované nápoje, aperitivy, koktejly, energetické nápoje obsahující alkohol; (35) propagační činnost, reklama, pomoc při řízení obchodní činnosti, obchodní administrativa, kancelářské práce, zprostředkování obchodu s alkoholickými nápoji pro třetí strany, zprostředkování obchodu s nealkoholickými nápoji pro třetí strany, maloobchodní prodej nealkoholických nápojů, piva a pivovarnických výrobků, maloobchodní prodej alkoholických nápojů s výjimkou piva, velkoobchodní prodej nealkoholických nápojů, piva a pivovarnických výrobků, velkoobchodní prodej alkoholických nápojů s výjimkou piva, zprostředkování dovozu a vývozu nealkoholických nápojů, piva a pivovarnických výrobků, zprostředkování dovozu a vývozu alkoholických nápojů s výjimkou piva.
- (730) **Palírna U Zeleného stromu a.s.**, Drážďanská 14/84, Ústí nad Labem, Krásné Březno, 40007, CZ
- (740) Mgr. Tomáš Chleboun, advokát, Mgr. Tomáš Chleboun, advokát, Vinohradská 343/6, Praha 2, Vinohrady, 12000

- (210) **O-574093**
(220) 19.08.2021
(320) 19.08.2021
(511) 32, 33, 35
(540)

B42V ECCENTRIC

- (510) (32) nealkoholické nápoje, piva a pivovarnické výrobky, nealkoholické energetické nápoje, nápoje a šťávy ovocné, minerální voda, přípravky k zhotovování nápojů, sirupy k přípravě nealkoholických nápojů; (33) alkoholické nápoje (s výjimkou piva), ovocné destiláty, rum, nápoje na bázi rumu, whisky, gin, vodka, alkoholové výtažky, alkoholové trestí, přípravky k výrobě alkoholických nápojů, vína, lihoviny, likéry, destilované nápoje, aperitivy, koktejly, energetické nápoje obsahující alkohol; (35) propagační činnost, reklama, pomoc při řízení obchodní činnosti, obchodní administrativa, kancelářské práce, zprostředkování obchodu s alkoholickými nápoji pro třetí strany, zprostředkování obchodu s nealkoholickými nápoji pro třetí strany, maloobchodní prodej nealkoholických nápojů, piva a pivovarnických výrobků, maloobchodní prodej alkoholických nápojů s výjimkou piva, velkoobchodní prodej nealkoholických nápojů, piva a pivovarnických výrobků, velkoobchodní prodej alkoholických nápojů s výjimkou piva, zprostředkování dovozu a vývozu nealkoholických nápojů, piva a pivovarnických výrobků, zprostředkování dovozu a vývozu alkoholických nápojů s výjimkou piva.
- (730) **Palírna U Zeleného stromu a.s.**, Drážďanská 14/84, Ústí nad Labem, Krásné Březno, 40007, CZ
- (740) Mgr. Tomáš Chleboun, advokát, Mgr. Tomáš Chleboun, advokát, Vinohradská 343/6, Praha 2, Vinohrady, 12000

- (210) **O-574094**
(220) 19.08.2021
(320) 19.08.2021
(511) 32, 33, 35
(540)

B42V BORDER VIOLATOR

- (510) (32) nealkoholické nápoje, piva a pivovarnické výrobky, nealkoholické energetické nápoje, nápoje a šťávy ovocné, minerální voda, přípravky k zhotovování nápojů, sirupy k přípravě nealkoholických nápojů; (33) alkoholické nápoje (s výjimkou piva), ovocné destiláty, rum, nápoje na bázi rumu, whisky, gin, vodka, alkoholové výtažky, alkoholové trestí, přípravky k výrobě alkoholických nápojů, vína, lihoviny, likéry, destilované nápoje, aperitivy, koktejly, energetické nápoje obsahující alkohol; (35) propagační činnost, reklama, pomoc při řízení obchodní činnosti, obchodní administrativa, kancelářské práce, zprostředkování obchodu s alkoholickými nápoji pro třetí strany, zprostředkování obchodu s nealkoholickými nápoji pro třetí strany, maloobchodní prodej nealkoholických nápojů, piva a pivovarnických výrobků, maloobchodní

prodej alkoholických nápojů s výjimkou piva, velkoobchodní prodej nealkoholických nápojů, piva a pivovarnických výrobků, velkoobchodní prodej alkoholických nápojů s výjimkou piva, zprostředkování dovozu a vývozu nealkoholických nápojů, piva a pivovarnických výrobků, zprostředkování dovozu a vývozu alkoholických nápojů s výjimkou piva.

(730) **Palírna U Zeleného stromu a.s.**, Drážďanská 14/84, Ústí nad Labem, Krásné Březno, 40007, CZ

(740) Mgr. Tomáš Chleboun, advokát, Mgr. Tomáš Chleboun, advokát, Vinohradská 343/6, Praha 2, Vinohrady, 12000

(210) **O-574095**

(220) 19.08.2021

(320) 19.08.2021

(511) 32, 33, 35

(540)

B42V OFFBEAT

(510) (32) nealkoholické nápoje, piva a pivovarnické výrobky, nealkoholické energetické nápoje, nápoje a šťávy ovocné, minerální voda, přípravky k zhotovování nápojů, sirupy k přípravě nealkoholických nápojů; (33) alkoholické nápoje (s výjimkou piva), ovocné destiláty, rum, nápoje na bázi rumu, whisky, gin, vodka, alkoholové výtažky, alkoholové trestí, přípravky k výrobě alkoholických nápojů, vína, lihoviny, likéry, destilované nápoje, aperitivy, koktejly, energetické nápoje obsahující alkohol; (35) propagační činnost, reklama, pomoc při řízení obchodní činnosti, obchodní administrativa, kancelářské práce, zprostředkování obchodu s alkoholickými nápoji pro třetí strany, zprostředkování obchodu s nealkoholickými nápoji pro třetí strany, maloobchodní prodej nealkoholických nápojů, piva a pivovarnických výrobků, maloobchodní prodej alkoholických nápojů s výjimkou piva, velkoobchodní prodej nealkoholických nápojů, piva a pivovarnických výrobků, velkoobchodní prodej alkoholických nápojů s výjimkou piva, zprostředkování dovozu a vývozu nealkoholických nápojů, piva a pivovarnických výrobků, zprostředkování dovozu a vývozu alkoholických nápojů s výjimkou piva.

(730) **Palírna U Zeleného stromu a.s.**, Drážďanská 14/84, Ústí nad Labem, Krásné Březno, 40007, CZ

(740) Mgr. Tomáš Chleboun, advokát, Mgr. Tomáš Chleboun, advokát, Vinohradská 343/6, Praha 2, Vinohrady, 12000

(210) **O-574096**

(220) 19.08.2021

(320) 19.08.2021

(511) 32, 33, 35

(540)

OUTLAW 42

(510) (32) nealkoholické nápoje, piva a pivovarnické výrobky, nealkoholické energetické nápoje, nápoje a šťávy ovocné, minerální voda, přípravky k zhotovování nápojů, sirupy k přípravě nealkoholických nápojů; (33) alkoholické nápoje (s výjimkou piva), ovocné destiláty, rum, nápoje na bázi rumu, whisky, gin, vodka, alkoholové výtažky, alkoholové trestí, přípravky k výrobě alkoholických nápojů, vína, lihoviny, likéry, destilované nápoje, aperitivy, koktejly, energetické nápoje obsahující alkohol; (35) propagační činnost, reklama, pomoc při řízení obchodní činnosti, obchodní administrativa, kancelářské práce, zprostředkování obchodu s alkoholickými nápoji pro třetí strany, zprostředkování obchodu s nealkoholickými nápoji pro třetí strany, maloobchodní prodej nealkoholických nápojů, piva a pivovarnických výrobků, maloobchodní prodej alkoholických nápojů s výjimkou piva, velkoobchodní prodej nealkoholických nápojů, piva a pivovarnických výrobků, velkoobchodní prodej alkoholických nápojů s výjimkou piva, zprostředkování dovozu a vývozu nealkoholických nápojů, piva a pivovarnických výrobků, zprostředkování dovozu a vývozu alkoholických nápojů s výjimkou piva.

(730) **Palírna U Zeleného stromu a.s.**, Drážďanská 14/84, Ústí nad Labem, Krásné Březno, 40007, CZ

(740) Mgr. Tomáš Chleboun, advokát, Mgr. Tomáš Chleboun, advokát, Vinohradská 343/6, Praha 2, Vinohrady, 12000

(210) **O-574097**

(220) 19.08.2021

(320) 19.08.2021

(511) 32, 33, 35

(540)

FREAK

(510) (32) nealkoholické nápoje, piva a pivovarnické výrobky, nealkoholické energetické nápoje, nápoje a šťávy ovocné, minerální voda, přípravky k zhotovování nápojů, sirupy k přípravě nealkoholických nápojů; (33) alkoholické nápoje (s výjimkou piva), ovocné destiláty, rum, nápoje na bázi rumu, whisky, gin, vodka, alkoholové výtažky, alkoholové trestí, přípravky k výrobě alkoholických nápojů, vína, lihoviny, likéry, destilované nápoje, aperitivy, koktejly, energetické nápoje obsahující alkohol; (35) propagační činnost, reklama, pomoc při řízení obchodní činnosti, obchodní administrativa, kancelářské práce, zprostředkování obchodu s alkoholickými nápoji pro třetí strany, zprostředkování obchodu s nealkoholickými nápoji pro třetí strany, maloobchodní prodej nealkoholických nápojů, piva a pivovarnických výrobků, maloobchodní prodej alkoholických nápojů s výjimkou piva, velkoobchodní prodej nealkoholických nápojů, piva a pivovarnických výrobků, velkoobchodní prodej alkoholických nápojů s výjimkou piva, zprostředkování dovozu a vývozu nealkoholických nápojů, piva a pivovarnických výrobků, zprostředkování dovozu a vývozu alkoholických nápojů s výjimkou piva.

(730) **Palírna U Zeleného stromu a.s.**, Drážďanská 14/84, Ústí nad Labem, Krásné Březno, 40007, CZ

(740) Mgr. Tomáš Chleboun, advokát, Mgr. Tomáš Chleboun, advokát, Vinohradská 343/6, Praha 2, Vinohrady, 12000

(210) **O-574098**

(220) 19.08.2021

(320) 19.08.2021

(511) 32, 33, 35

(540)

BIZZARE

(510) (32) nealkoholické nápoje, piva a pivovarnické výrobky, nealkoholické energetické nápoje, nápoje a šťávy ovocné, minerální voda, přípravky k zhotovování nápojů, sirupy k přípravě nealkoholických nápojů; (33) alkoholické nápoje (s výjimkou piva), ovocné destiláty, rum, nápoje na bázi rumu, whisky, gin, vodka, alkoholové výtažky, alkoholové trestí, přípravky k výrobě alkoholických nápojů, vína, lihoviny, likéry, destilované nápoje, aperitivy, koktejly, energetické nápoje obsahující alkohol; (35) propagační činnost, reklama, pomoc při řízení obchodní činnosti, obchodní administrativa, kancelářské práce, zprostředkování obchodu s alkoholickými nápoji pro třetí strany, zprostředkování obchodu s nealkoholickými nápoji pro třetí strany, maloobchodní prodej nealkoholických nápojů, piva a pivovarnických výrobků, maloobchodní prodej alkoholických nápojů s výjimkou piva, velkoobchodní prodej nealkoholických nápojů, piva a pivovarnických výrobků, velkoobchodní prodej alkoholických nápojů s výjimkou piva, zprostředkování dovozu a vývozu nealkoholických nápojů, piva a pivovarnických výrobků, zprostředkování dovozu a vývozu alkoholických nápojů s výjimkou piva.

(730) **Palírna U Zeleného stromu a.s.**, Drážďanská 14/84, Ústí nad Labem, Krásné Březno, 40007, CZ

(740) Mgr. Tomáš Chleboun, advokát, Mgr. Tomáš Chleboun, advokát, Vinohradská 343/6, Praha 2, Vinohrady, 12000

(210) **O-574099**

(220) 19.08.2021

(320) 19.08.2021

(511) 32, 33, 35

(540)

ECCENTRIC

(510) (32) nealkoholické nápoje, piva a pivovarnické výrobky, nealkoholické energetické nápoje, nápoje a šťávy ovocné, minerální voda, přípravky k zhotovování nápojů, sirupy k přípravě nealkoholických nápojů; (33) alkoholické nápoje (s výjimkou piva), ovocné destiláty, rum, nápoje na bázi rumu, whisky, gin, vodka, alkoholové výtažky, alkoholové trestí, přípravky k výrobě alkoholických nápojů, vína, lihoviny, likéry, destilované nápoje, aperitivy, koktejly, energetické nápoje obsahující alkohol; (35) propagační činnost, reklama, pomoc při řízení obchodní činnosti, obchodní administrativa, kancelářské práce, zprostředkování obchodu s alkoholickými nápoji pro třetí strany, zprostředkování obchodu s nealkoholickými nápoji pro třetí strany, maloobchodní prodej nealkoholických nápojů, piva a pivovarnických výrobků, maloobchodní

prodej alkoholických nápojů s výjimkou piva, velkoobchodní prodej nealkoholických nápojů, piva a pivovarnických výrobků, velkoobchodní prodej alkoholických nápojů s výjimkou piva, zprostředkování dovozu a vývozu nealkoholických nápojů, piva a pivovarnických výrobků, zprostředkování dovozu a vývozu alkoholických nápojů s výjimkou piva.
(730) **Palírna U Zeleného stromu a.s.**, Drážďanská 14/84, Ústí nad Labem, Krásné Březno, 40007, CZ
(740) Mgr. Tomáš Chleboun, advokát, Mgr. Tomáš Chleboun, advokát, Vinohradská 343/6, Praha 2, Vinohrady, 12000

(210) **O-574100**
(220) 19.08.2021
(320) 19.08.2021
(511) 32, 33, 35
(540)

BORDER VIOLATOR

(510) (32) nealkoholické nápoje, piva a pivovarnické výrobky, nealkoholické energetické nápoje, nápoje a šťávy ovocné, minerální voda, přípravky k zhotovování nápojů, sirupy k přípravě nealkoholických nápojů; (33) alkoholické nápoje (s výjimkou piva), ovocné destiláty, rum, nápoje na bázi rumu, whisky, gin, vodka, alkoholové výtažky, alkoholové trestí, přípravky k výrobě alkoholických nápojů, vína, lihoviny, likéry, destilované nápoje, aperitivy, koktejly, energetické nápoje obsahující alkohol; (35) propagační činnost, reklama, pomoc při řízení obchodní činnosti, obchodní administrativa, kancelářské práce, zprostředkování obchodu s alkoholickými nápoji pro třetí strany, zprostředkování obchodu s nealkoholickými nápoji pro třetí strany, maloobchodní prodej nealkoholických nápojů, piva a pivovarnických výrobků, maloobchodní prodej alkoholických nápojů s výjimkou piva, velkoobchodní prodej nealkoholických nápojů, piva a pivovarnických výrobků, velkoobchodní prodej alkoholických nápojů s výjimkou piva, zprostředkování dovozu a vývozu nealkoholických nápojů, piva a pivovarnických výrobků, zprostředkování dovozu a vývozu alkoholických nápojů s výjimkou piva.
(730) **Palírna U Zeleného stromu a.s.**, Drážďanská 14/84, Ústí nad Labem, Krásné Březno, 40007, CZ
(740) Mgr. Tomáš Chleboun, advokát, Mgr. Tomáš Chleboun advokát, Vinohradská 343/6, Praha 2, Vinohrady, 12000

(210) **O-574101**
(220) 19.08.2021
(320) 19.08.2021
(511) 32, 33, 35
(540)

BEAT VODKA 42

(510) (32) nealkoholické nápoje, piva a pivovarnické výrobky, nealkoholické energetické nápoje, nápoje a šťávy ovocné, minerální voda, přípravky k zhotovování nápojů, sirupy k přípravě nealkoholických nápojů; (33) alkoholické nápoje (s výjimkou piva), ovocné destiláty, rum, nápoje na bázi rumu, whisky, gin, vodka, alkoholové výtažky, alkoholové trestí, přípravky k výrobě alkoholických nápojů, vína, lihoviny, likéry, destilované nápoje, aperitivy, koktejly, energetické nápoje obsahující alkohol; (35) propagační činnost, reklama, pomoc při řízení obchodní činnosti, obchodní administrativa, kancelářské práce, zprostředkování obchodu s alkoholickými nápoji pro třetí strany, zprostředkování obchodu s nealkoholickými nápoji pro třetí strany, maloobchodní prodej nealkoholických nápojů, piva a pivovarnických výrobků, maloobchodní prodej alkoholických nápojů s výjimkou piva, velkoobchodní prodej nealkoholických nápojů, piva a pivovarnických výrobků, velkoobchodní prodej alkoholických nápojů s výjimkou piva, zprostředkování dovozu a vývozu nealkoholických nápojů, piva a pivovarnických výrobků, zprostředkování dovozu a vývozu alkoholických nápojů s výjimkou piva.
(730) **Palírna U Zeleného stromu a.s.**, Drážďanská 14/84, Ústí nad Labem, Krásné Březno, 40007, CZ
(740) Mgr. Tomáš Chleboun, advokát, Mgr. Tomáš Chleboun advokát, Vinohradská 343/6, Praha 2, Vinohrady, 12000

(210) **O-574163**
(220) 23.08.2021
(320) 23.08.2021
(511) 7, 9, 11, 12
(540)

Dynaclub

(510) (7) mechanické ruční nářadí; (9) automobilové antény; (11) halogenové žárovky; (12) stěrače čelních skel, stěrače skel automobilů.
(730) **Dynaclub s.r.o.**, Lidická 163, Hrádek nad Nisou, Loučná, 46334, CZ

(210) **O-574168**
(220) 23.08.2021
(320) 23.08.2021
(511) 35, 36, 38, 41
(540)



(510) (35) reklama, propagace, řízení, organizace a administrativa obchodní činnosti, kancelářské práce; (36) finanční, peněžní a bankovní služby, pojišťovací služby; (38) telekomunikační služby; (41) vzdělávání, školení.
(591) Barevná
(730) **Union poisťovňa, a.s.**, Karadžičova 10, 813 60 Bratislava, SK
(740) JUDr. Erika Mačáková, advokát, U Hadovky 564, Praha 6, 16000

(210) **O-574170**
(220) 23.08.2021
(320) 23.08.2021
(511) 9
(540)

eCityTwin

(510) (9) nahraný obsah (počítačové programy, data a informace), software poskytovatele digitálních řešení [DSP], aplikační software, aplikační software pro služby sociálních sítí přes internet, software pro komunikaci, vytváření sítí a sociální sítě, software pro správu dat a souborů a databázový software, software pro monitorování, analýzu, kontrolu a provádění operací ve fyzickém světě, aplikační software na ovládání osvětlení, aplikační software pro mobilní zařízení, aplikační software pro služby cloud computingu, aplikační software ke stažení pro chytré telefony, software pro aplikační servery, počítačový aplikační software.
(730) **INSTAR ITS Ostrava, a.s.**, Varšavská 1144/48, Ostrava, Hulváky, 70900, CZ

(210) **O-574189**
(220) 24.08.2021
(320) 24.08.2021
(511) 29
(540)



FARMA CHARVATCE
uzenina a sušené maso

(510) (29) sušené maso, maso, maso a masné výrobky.
(730) **Bilbo šmak s.r.o.**, S. K. Neumanna 1089, Most, 43401, CZ

(210) **O-574190**
(220) 24.08.2021
(320) 24.08.2021
(511) 41
(540)

PRŮDUŠKY BAND

(510) (41) hudební skupiny (zábava).
(730) **Matoušek Miroslav Mgr.**, Sebužín 28, Ústí nad Labem, 40302, CZ
Tomášek Martin, Buzulucká 305/32, Teplice, Řetenice, 41503, CZ
Panschab Jiří Mgr., Alej 17. listopadu 1754, Roudnice nad Labem, 41301, CZ
(740) Mgr. Miroslav Matoušek, Sebužín 28, Ústí nad Labem, 40302

(210) **O-574191**
(220) 24.08.2021
(320) 24.08.2021
(511) 29, 30, 31
(540)

Kotlíkové

(510) (29) extrudované, granulované a jinak vyrobené nebo zpracované zeleninové a bramborové výrobky, pečené, sušené, solené, kořeněné, potažené a zpracované ořechy, kešu, pistácie, mandle, arašidy, kokosové ořechy (sušené), konzervované, sušené a vařené ovoce a zelenina, extrakty z mořských řas pro potraviny, sušené zázvorové výrobky, arašidové máslo; (30) extrudované, granulované a jinak vyrobené nebo zpracované tapioky, manioky, rýže, kukuřice, pšenice nebo jiné výrobky z obilovin a zázvorové výrobky, jako cukrovinky a ovocná želé, slané sušenky a preclíky, müsli tyčinky, převážně z ořechů, sušeného ovoce, zpracovaných zm obilovin, čokoláda a čokoládové výrobky, omáčky; (31) nezpracované ořechy, kešu, pistácie, mandle, arašidy, semena a řasy pro lidskou spotřebu.
(730) **Intersnack Group GmbH & Co. KG**, Klaus-Bungert-Straße 8/8a, 40468 Düsseldorf, DE
(740) **KOREJZOVA LEGAL v.o.s.**, JUDr. Petra Sauvage de Brantes, Korunní 810/104, Praha 10, Vinohrady, 10100

(210) **O-574192**
(220) 24.08.2021
(320) 24.08.2021
(511) 5, 29, 31, 41
(540)



(510) (5) farmaceutické přípravky a přírodní léčiva; (29) zpracované ovoce, houby a zelenina, ořechy a luštěniny; (31) zemědělské a vodní plodiny, zahradnické a lesní produkty, rostliny, kvetoucí rostliny, pokojové rostliny, sušené rostliny, přírodní rostliny, sazenice pro výsadbu, semena, cibulky a sazenice k pěstování rostlin; (41) služby vydavatelství, služby vydavatelství (včetně vydávání elektronických publikací), služby v oblasti grafické úpravy pro jiné než reklamní účely v oblasti vydavatelství a nakladatelství (DTP), vydávání tiskovin vztahujících se ke vzdělávání, pořádání seminářů zaměřených na vzdělávání.
(730) **Šopovová Jolana Mgr.**, Vinohradská 3216/163, Praha 10, Strašnice, 10000, CZ
Křížkovský Ladislav Ing., Vinohradská 3216/163, Praha 10, Strašnice, 10000, CZ
(740) Mgr. Jolana Šopovová, Vinohradská 3216/163, Praha 10, Strašnice, 10000

(210) **O-574193**
(220) 24.08.2021
(320) 24.08.2021
(511) 8, 9, 11, 13, 28, 35
(540)



(510) (8) mačety, zavírací nože, univerzální nože, pracovní nože, kapesní nože, nože s pouzdry, pochvy na nože, tašky na nože, obušky; (9) puškohledy, laserové kolimátory (seřizovací přístroje pro puškohledy), termovizní kamery a přístroje pro noční vidění, brýle pro noční vidění, dalekohledy, zenitové dalekohledy, lovecké dalekohledy, stativy pro dalekohledy, kryty pro dalekohledy, dálkoměry, laserové dálkoměry, hledáčky dálkoměrů, monokuláry, zaměřovací dalekohledy a teleskopy pro střelné zbraně, laserové zaměřovače pro střelné zbraně, zaměřovací přístroje a zařízení (teleskopické), infračervené zaměřovací zařízení na střelné zbraně, optické přístroje a nástroje, objektivy, čočky (optika), čočky do dalekohledů, okuláry, přístroje vybavené okuláry, pouzdra na optické přístroje, pouzdra přizpůsobená pro dalekohledy, pouzdra na objektivy, pouzdra na baterie, laserové detektory rychlosti, přístroje na měření větru, teleskopy, teleskopická pravítka, reflektory na teleskopy, stativy na teleskopy, nabíječky baterií, adaptéry, elektrické adaptéry, hranoly (pro dalekohledy), teleskopická mířidla pro luky, detektory kovů; (11) svítilny, čelové svítilny, baterky (elektrické svítilny); (13) sportovní, lovecké a střelné zbraně, vzduchovky, revolvery, pistole (zbraně), kombinované pistole a pušky, broky do vzduchovky, broky do vzduchové pistole, olovené broky pro lov, ocelové broky, střelivo pro střelné zbraně, držáky, pouzdra, zásobníky a nábojnice pro zbraně a munici, pouzdra na pušky, pouzdra na střelné zbraně, pouzdra na náboje (sumky), karabiny, reflektory pro hlavně střelných zbraní, rukojeti pro pistole a revolvery, botky na pažbu pro pistole, rukojeti pro malé zbraně, pažby stelných zbraní, součástky pro revolvery, hlavně střelných zbraní, tlumiče pro střelné zbraně, úderníky pro střelné zbraně, zásobníky pro střelné zbraně, spreje pro osobní účely, slzotvorné plynové zbraně, kuše (zbraně), praky (zbraně), zaměřovače na střelné zbraně, jiné než teleskopické, mířidla pro střelné zbraně (nikoliv optická nebo teleskopická), chrániče mířidel na střelné zbraně, zaměřovací zrcadla pro střelné zbraně, stativy pro střelné zbraně, čisticí nástroje na střelné zbraně, závěsné popruhy na střelné zbraně; (28) luky na lukostřelbu, mířidla pro

luky na lukostřelbu (neteleskopická), šipy (lukostřelba), praky jako sportovní potřeby; (35) inzertní, reklamní a propagační činnost, reklama online v počítačových komunikačních sítích, marketing, poskytování zákaznických informací prostřednictvím internetu a sociálních sítí, velkoobchodní a maloobchodní prodej výrobků výše uvedených ve třídě 8, 9, 11, 13 a 28.

(591) Barevná
(730) **NEXT COMPANY s.r.o.**, Trnitá 373/14, Brno, 602 00, CZ
(740) Ing. Kateřina Gregorová, patentový a známkový zástupce, Jiráskovo náměstí 159/10, Ostrava, Moravská Ostrava, 70200

(210) **O-574195**

(220) 24.08.2021
(320) 24.08.2021
(511) 33
(540)

VODKA ICEBERG

(510) (33) alkoholické nápoje (s výjimkou pív).
(730) **UNITED BRANDS, s.r.o.**, č. p. 98, Modletice, 25101, CZ
(740) Rott, Růžička & Guttman a spol., Vyskočilova 1566, Praha 4, Michle, 14000

(210) **O-574197**

(220) 24.08.2021
(320) 24.08.2021
(511) 21, 40, 42
(540)



(510) (21) výrobky a polotovary ze skla, porcelánu a keramiky v rámci této třídy, skleněné, porcelánové a keramické polotovary; (40) zpracování a úprava skla, porcelánu a keramiky, vypalování skla, porcelánu a keramiky, vnější úprava skla, porcelánových a keramických výrobků, poradenství o výrobě oboru skla, porcelánu a keramiky; (42) průmyslový design, návrh dekorace a vnější úpravy skla, porcelánu a keramiky, tvorba grafických návrhů, poradenství o dekoraci a designu v oboru skla, porcelánu a keramiky.

(730) **ARCADE EUROPE s.r.o.**, Pobřežní 249/46, Praha 8, Karlín, 18600, CZ
(740) JUDr. Miroslav Kupka, Levého 1532, Rakovník, Rakovník II, 26901

(210) **O-574213**

(220) 25.08.2021
(320) 25.08.2021
(511) 11
(540)

ilumé

(510) (11) svítidla, lampy, stropní svítidla.
(730) **Roman Tomek**, Hlavní třída 698/92, Ostrava, Poruba, 70800, CZ

(210) **O-574223**

(220) 25.08.2021
(320) 25.08.2021
(511) 35, 36, 41
(540)



(510) (35) administrativní služby; (36) realitní kancelář; (41) kurzy pro zvyšování kvalifikace a další vzdělávání.

(591) Barevná
(730) **Umíme reality s.r.o.**, Rybná 716/24, Praha 1, Staré Město, 11000, CZ

(210) **O-574224**

(220) 25.08.2021
(320) 25.08.2021
(511) 5, 29, 31
(540)

Doggit

(510) (5) potravinové doplňky pro zvířata, krmiva pro zvířata s léčivými přísadami; (29) jogurty; (31) jedlé žvýkačky pro zvířata, krmiva a potrava pro zvířata, krmivo pro domácí zvířata, nápoje pro domácí zvířata.

(730) **Švihálek Jiří**, Evropská 677/150, Praha 6, 16000, CZ

(210) **O-574225**

(220) 25.08.2021
(320) 25.08.2021
(511) 37, 39
(540)

MM CAR

(510) (37) údržba a opravy pneumatik, lakování vozidel, údržba, servis a opravy vozidel, asistence v případě poruchy vozidla (opravy), opravy vozidel jako část služeb při poruše vozidla; (39) půjčovna automobilů, pronájem dopravních prostředků, nehodové služby pro havarovaná vozidla, nouzové odtahování osobních nebo nákladních vozidel, služby týkající se odtahování automobilů, vyprošťování vozidel.

(730) **MM Car - nezávislá likvidatura s.r.o.**, Božkovská 307/9, Plzeň, Východní Předměstí, 32600, CZ

(740) Mgr. Petra Dolejšová, advokátka, Karlovarská 1104/14b, Praha 6, Ruzyně, 16100

(210) **O-574296**
(220) 27.08.2021
(320) 27.08.2021
(511) 6, 7, 9, 16, 20, 37
(540)



(510) (6) vázací drát; (7) sešívací stroje, laminovací stroje jiné než pro kancelářské účely, snášecí stroje, skartovací stroje, skartovací stroje na papír; (9) opěrky zápěstí pro klávesnice, opěrky zápěstí pro uživatele počítačových myši, stojany na počítačová zařízení; (16) laminátory pro kancelářské účely, kancelářské snášecí stroje, řezačky papíru, kancelářské skartovací stroje, kroužková vazba, hřibety [vazba dokumentů], flipcharty, rýhovací stroje na papír [kancelářské potřeby], kancelářské stroje na skládání dokumentů, stroje na skládání papíru jako kancelářské potřeby, archivační krabice pro ukládání časopisů; (20) plastové vesačky/štítky; (37) opravy kancelářských strojů.

(730) **PALA, s.r.o.**, Vintrova 199/9, Popůvky, 66441, CZ

(740) **PALA, s.r.o.**, Ing. Věra Vetešníková, Brechtova 22/1, Brno, Lesná, 664 41

(210) **O-574297**
(220) 27.08.2021
(320) 27.08.2021
(511) 21, 31, 35, 44
(540)



(510) (21) nádoby na květiny, koše na květiny, květináče, skleněné květináče, porcelánové květináče, sazenicové květináče, podložky na květináče, květináče z kameniny, květináče z plastu, držáky na květináče, květináče z pálené hlíny, držáky na kytice, interiérová terária na rostliny, kartáče na trávníky, kamenné vázy k umístění na podlahu, keramické stojany na květiny, konve kropící, konve na zalévání, koše na rostliny, misky na květy, misky na rostliny, obaly na květináče kromě papírových, nádoby na

přesazování rostlin, obaly na květináče, ne papírové, obřadní květinové vázy, okenní truhlíky, plastové kryty na květináče, plastové rozprašovací trysky, podpěrné tyčky do květináčů, rozprašovače na zahradní hadice, rozstříkovače na zalévání květin a rostlin, rozstříkovací zařízení, skleněné vázy, stříkačky na květiny, trysky k hadicím na zalévání, trysky na zavlažovací hadice, úzké vázy; (31) čerstvé květiny, konzervované květiny, osiva zeleniny, surové a nezpracované zahradnické produkty, surové zahradnické produkty, výtrusy pro zemědělské účely, tráva, trávnik/travní porost, zpevněný trávnik, aranžované čerstvé květiny, čerstvé jedlé kopretiny věncové, čínské růže, květinové dekorace [čerstvé], květinové dekorace [sušené], kytice z čerstvých květin, řezané květiny, růže, sušené květiny, věnce z přírodních květin, věnce ze sušených květů, cibule, hlízy květin, hlízy k množení rostlin, klíčky semen k botanickým účelům, kořenové hlízy k zahradnickým účelům, kořenové hlízy k zemědělskému použití, květinové cibulky, lněná semena, množitelství materiál (semena), naklíčená semena, nezpracovaná semena, osivo, ovocná semena, ptačí zob, rostlinná semena, rostlinné řízků, sadbové brambory, sazenice pro výsadbu, semena jabloní, semena květin, semena obalená hnojivem, semena předpěstovaná ve tkáňovém kultivačním médiu pro zatravnění břehů, semena předpěstovaná ve tkáňovém kultivačním médiu v podobě rohože pro zatravnění golfových hřišť, semena předpěstovaná ve tkáňovém kultivačním médiu v podobě rohože pro zatravnění sportovních hřišť, semena předpěstovaná ve tkáňovém kultivačním médiu v podobě rohože pro osetí trávníků, semena předpěstovaná ve tkáňovém kultivačním médiu v podobě rohože pro zatravnění cest, semena předpěstovaná ve tkáňovém kultivačním médiu v podobě rohože pro zatravnění pštin, semena pro pěstování bylinek, semena pro pěstování rostlin, semena pro zahradnické účely, semena pro zemědělství; (35) maloobchodní prodej chemikálií pro použití v zahradnictví, maloobchodní prodej chemikálií pro použití v zemědělství, maloobchodní prodej zahradnických produktů, maloobchodní prodej zahradnických potřeb, maloobchodní prodej zařízení do bytu, maloobchodní služby v oblasti zahradnického vybavení, maloobchodní služby v oblasti zahradnických produktů, maloobchodní služby v souvislosti se zahradnickým náčiním, maloobchodní služby zaměřené na květiny, maloobchodní služby zaměřené na ovoce, velkoobchodní prodej chemikálií pro použití v zahradnictví; (44) zahradnictví, služby v oblasti zahradnictví, postřiky insekticidy pro zahradnictví, poradenství v oblasti zahradnictví, poradenské služby v oblasti zahradnictví, pěstitelské poradenské služby vztahující se k zahradnictví, hubení plevele pro zemědělství, zahradnictví a lesnictví, likvidace parazitů pro zemědělství, zahradnictví a lesnictví, informační služby vztahující se k používání hnojiv v zahradnictví, informační služby vztahující se k používání chemikálií v zahradnictví, informační služby vztahující se k používání organických hnojiv v zahradnictví, informační služby týkající se zemědělství, hubení plevele, péče o rostliny v květináčích, péče o trávníky, péče o zahradu nebo květinové záhony, pěstování rostlin ve sklenících, poradenské služby vztahující se k pokládání trávníků, poradenské služby vztahující se k výběru trávníků, poradenství pro zahrádkářství, poradenství týkající se pěstování rostlin, poskytování informací k určování rostlin a květin pro zahradnické účely, pronájem květin, služby týkající se péče o zahrady, služby v oblasti květinářství.

(591) Barevná

(730) **Bočan Václav**, náměstí Míru 48, Domažlice, Město, 34401, CZ

(740) **Mgr. PETR ŽIŽKA, LL.M.**, advokátní kancelář, Mgr. Petr Žižka LL.M., Sedláčkova 209/16, Plzeň, Vnitřní Město, 30100

(210) **O-574310**
(220) 28.08.2021
(320) 28.08.2021
(511) 44
(540)

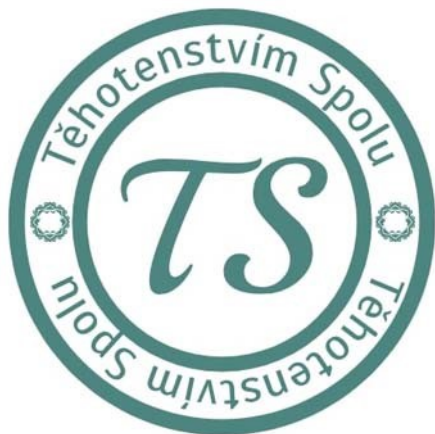

(510) (44) gynekologické služby, poradenství v oblasti porodu, služby porodních asistentek, služby porodní asistentky.
(591) Barevná
(730) **Stránský Zdeněk MUDr.**, Dašická 1250, Pardubice, Bílé Předměstí, 53003, CZ

(210) **O-574311**
(220) 29.08.2021
(320) 29.08.2021
(511) 43
(540)



(510) (43) gastronomické služby, smluvní gastronomické služby, poskytování jídla a nápojů.
(591) Barevná
(730) **Smolný Martin**, Dašická 1750, Pardubice, Bílé Předměstí, 53003, CZ

(210) **O-574313**
(220) 27.08.2021
(320) 27.08.2021
(511) 9, 38, 42
(540)

Magmio

(510) (9) čipy [integrované obvody], chytré karty [karty s integrovaným obvodem], monitorovací zařízení, jiná než pro lékařské účely, nahrání počítačové programy, počítačové programy, stahovatelné, stahovatelné počítačové aplikace, počítačový hardware, přístroje na pozorování, počítačový software (nahrání), zařízení na zpracování dat; (38) komunikace prostřednictvím počítačových terminálů, poskytování přístupu do databází, přenos zpráv a obrázků pomocí počítačů, směrovací a spojovací služby pro

telekomunikace; (42) instalace počítačového softwaru, poradenství v oblasti počítačového softwaru, poradenství v oblasti informačních technologií [IT], aktualizace počítačového softwaru, poradenství v oblasti navrhování a vývoje počítačového hardwaru, pronájem počítačového softwaru, software jako služba [SaaS], tvorba počítačových systémů, tvorba počítačového softwaru, údržba počítačového softwaru.

(730) **Netcope Technologies, a.s.**, Sochorova 3226/40, Brno, Žabovřesky, 61600, CZ
(740) Šetina, Komendová & Partners s.r.o., advokátní kancelář, JUDr. Pavla Komendová, advokát, Florianova 440/17, Brno, Královo Pole, 61200

(210) **O-574444**
(220) 03.09.2021
(320) 03.09.2021
(511) 5
(540)

URSOCARE

(510) (5) farmaceutické přípravky.
(730) **PRO.MED.CS Praha a.s.**, Telčská 1, Praha 4, 14000, CZ
(740) **STUDENÁ - LABALESTRA**, advokátní a patentová kancelář, Mgr. Klára Labalestra, advokát, Na Poříčí 12, Praha 1, 11000

(210) **O-574502**
(220) 07.09.2021
(320) 07.09.2021
(511) 5
(540)

URSOMED

(510) (5) farmaceutické přípravky.
(730) **PRO.MED.CS Praha a.s.**, Telčská 377/1, Praha 4, Michle, 14000, CZ
(740) **STUDENÁ - LABALESTRA**, advokátní a patentová kancelář, Mgr. Klára Labalestra, advokát, Na Poříčí 12, Praha 1, 11000

(210) **O-574504**
(220) 07.09.2021
(320) 07.09.2021
(511) 9
(540)



(510) (9) počítačový software, počítačový software pro mobilní přístroje, mobilní aplikace a software pro komunikaci prostřednictvím mobilních zařízení, softwarové platformy pro komunikaci a poskytování informací, software aplikačního programovacího rozhraní (API), softwarové platformy pro sociální sítě, aplikační software pro služby sociálních sítí přes internet, software umožňující odesílání, vystavování, zobrazování, ukazování, označování, zveřejňování, sdílení nebo jiné poskytování elektronických médií nebo informací prostřednictvím internetu nebo jiné komunikační sítě.
(591) Barevná
(730) **BLASKOR s.r.o.**, Kopalova 555/20, Praha 5, Velká Chuchle, 15900, CZ
(740) **PROPATENT**, JUDr. Matěj Sedláček, Pod Pekařkou 107/1, Praha 4, Podolí, 14700

Zamítnuté a částečně odmítnuté/zamítnuté přihlášky ochranných známek po zveřejnění

Zjistí-li Úřad v průběhu řízení o námitkách, že přihlašovaná ochranná známka nesplňuje podmínky pro zápis, přihlášku zamítne. Zjistí-li, že přihlašovaná ochranná známka nesplňuje podmínky pro zápis jen pro některé výrobky nebo služby, přihlášku odmítne/zamítne v rozsahu výrobků nebo služeb, pro které přihláška nesplňuje podmínky zápisu. S ohledem na tuto skutečnost, obsahuje tato kapitola údaje o rozhodnutích o zamítnutí přihlášky ochranné známky v celém nebo částečném rozsahu na základě ustanovení § 26 zákona č. 441/2003 Sb.

Údaje o výsledku rozhodnutí (zamítnutí přihlášky, částečné odmítnutí/zamítnutí přihlášky) jsou uvedeny jako datum právní moci rozhodnutí/výsledek rozhodnutí.

(210) **O-558653**
(540)



17.09.2021/NABYTÍ P.M. - ČÁSTEČNÉ ZAMÍTNUTÍ PŘIHL. PO ZVEŘ.

(210) **O-561055**
(540)

RUBY

14.09.2021/NABYTÍ P.M. - ČÁSTEČNÉ ZAMÍTNUTÍ PŘIHL. PO ZVEŘ.

(210) **O-561086**
(540)

RUBY project management

14.09.2021/NABYTÍ P.M. - ČÁSTEČNÉ ZAMÍTNUTÍ PŘIHL. PO ZVEŘ.

(210) **O-561087**
(540)



project
management

14.09.2021/NABYTÍ P.M. - ČÁSTEČNÉ ZAMÍTNUTÍ PŘIHL. PO ZVEŘ.

(210) **O-561088**
(540)



14.09.2021/NABYTÍ P.M. - ČÁSTEČNÉ ZAMÍTNUTÍ PŘIHL. PO ZVEŘ.

Zamítnuté námítky týkající se ochranných známek

V průběhu řízení o námítkách může být Úřadem zjištěno, že přihlašovaná ochranná známka, která byla zveřejněna ve Věstníku, nezasahuje do zákonem chráněných starších práv třetích osob, tzv. namítajících, uvedených v ustanovení § 7 zákona č. 441/2003 Sb., a proto Úřad námítky zamítne. Údaje o rozhodnutích o zamítnutí námítek na základě ustanovení § 26 zákona č. 441/2003 Sb. jsou obsaženy v této kapitole.

(210) **O-557818**
(540)



16.09.2021/ NABYTÍ P.M. – ZAMÍTNUTÍ NÁMITEK

(210) **O-560542**
(540)

SPA BEERLAND

15.09.2021/ NABYTÍ P.M. – ZAMÍTNUTÍ NÁMITEK

(210) **O-562727**
(540)

REMA

17.09.2021/ NABYTÍ P.M. – ZAMÍTNUTÍ NÁMITEK

Přehled zápisů ochranných známek bez změny ve vztahu ke zveřejněným přihláškám

Kapitola obsahuje údaje o ochranných známkách zapsaných na základě ustanovení § 28 odst. 1 zákona č. 441/2003 Sb., u kterých nedošlo ke změně údajů oproti zveřejněné přihlášce ochranné známky.

Číselný přehled (111)											
387596	387597	387598	387599	387600	387601	387602	387603	387604	387605	387606	387607
387608	387609	387610	387611	387612	387613	387614	387615	387616	387617	387618	387619
387620	387621	387622	387623	387624	387625	387626	387627	387628	387629	387630	387631
387632	387633	387634	387635	387636	387637	387638	387639	387640	387641	387642	387643
387644	387645	387646	387647	387648	387649	387650	387651	387652	387653	387654	387655
387656	387657	387658	387659	387660	387661	387662	387663	387664	387665	387666	387667
387668	387669	387670	387671	387672	387673	387674	387675	387676	387677	387678	387679
387680	387681	387682	387683	387684	387685	387686	387687	387688	387689	387690	387691
387692	387693	387694	387695	387696	387697	387698	387699	387700	387701	387702	387703
387704	387705	387706	387707	387708	387709	387710	387711	387712	387713	387714	387715
387716	387717	387718	387719	387720	387721	387722	387723	387724	387725		

Zápisy ochranných známek bez změny ve vztahu ke zveřejněným přihláškám

- (111) **387596**
(220) 14.11.2014
(320) 14.11.2014
(442) 09.06.2021
(151) 15.09.2021
(730) **TV Nova s.r.o.**, Křiženeckého náměstí 1078/5a, Praha 5, Hlubočepy, 15200, CZ
(740) Dana Lukajová, patentový zástupce, Voršilská 10, Praha 1, 11000
(210) O-517931
(510) (9) aparáty a přístroje vědecké, geodetické, fotografické, filmové, optické, přístroje pro vážení, měření, signalizaci, kontrolu, záchranu a přístroje učební, aparáty pro záznam, uchování, převod, přenos nebo reprodukci zvuku nebo obrazu, přístroje a nástroje pro vedení, přepínání, přeměnu, akumulaci, regulaci nebo řízení elektrického proudu, hasicí přístroje, telefony, telefonní záznamníky, faxy, ústředny, magnetické nebo optické suporty zvukových nebo zvukově obrazových záznamů, zapisovací pokladny, kalkulační stroje, přístroje pro zpracování informací a počítače včetně jejich jednotlivých součástí a náhradních dílů ze třídy 9, baterie a články elektrické, elektrické akumulátory, počítačové hry s výstupem na PC nebo na TV, pohledy ilustrované se zvukovou nahrávkou, hrací skříně uváděné v činnosti vhozením mince, reklamní světelné přístroje, nosiče záznamů nahrané i nenahrané, videokazety nahrané i nenahrané, audiokazety nahrané i nenahrané, audiovizuální programy, audio programy, audiovizuální díla na nosičích, audiovizuální díla v digitální podobě, filmy, hudební díla na nosičích nebo v elektronické podobě nebo ke stažení, CD disky, DVD disky, MP3 přehrávače, USB Flash disky, Blue-ray disky, elektronické publikace (stažitelné), magnetické karty, kódované karty, obaly na CD disky nebo DVD disky nebo na nosiče záznamů, programové vybavení pro počítače, software, hardware výpočetní techniky nebo komunikační nebo informační techniky, interaktivní software, interaktivní databáze, elektronické databáze a databázové produkty, informace a data a databáze a záznamy v elektronické podobě, elektronické nebo datové nebo informační nebo komunikační nebo výpočetní sítě včetně jednotlivých součástí a náhradních dílů obsažených ve třídě 9, multimediální aplikace, elektronické multimediální nebo elektronické informační katalogy, elektronické časopisy, elektronická periodika a knihy v elektronické podobě, počítačový software pro nahrávání, stahování a zpracování obrázků a obrazových dat, software pro tvorbu a organizaci fotografií a obrázků, software pro zacházení s fotografiemi a pro jejich editaci, software a hardware pro digitální zobrazování, software pro tvorbu fotografických alb, hologramy, mikročipové nebo magnetické karty (kódované), podložky pod počítačovou myš, magnety, kryty na mobilní telefony, pouzdra na mobilní telefony, divadelní kukátka, brýle pro 3D projekci, brýle sluneční, ochranné brýle, pouzdra na brýle, kontaktní čočky, části a příslušenství pro všechny výše uvedené výrobky; (38) televizní vysílání, rozhlasové vysílání, digitální vysílání, televizní vysílání programů, televizní vysílání zábavných, vzdělávacích, výchovných, soutěžních, diskusních a informačních pořadů, počítačová komunikace a přístup k internetu, komunikační služby pro přístup k databázi, poskytování blogovacích služeb, poskytování elektronického video spojení, poskytování elektronického zvukového spojení, poskytování přístupu a pronájem přístupového času k počítačovým databázím, poskytování přístupu do počítačových databází, poskytování přístupu k datům nebo dokumentům uloženým elektronicky v centrálních souborech za účelem dálkových konzultací, poskytování přístupu k databázím na internetu, poskytování přístupu k databázím, poskytování přístupu k digitálním hudebním webovým stránkám na internetu, poskytování přístupu k elektronickým stránkám, poskytování přístupu ke stránkám na elektronické informační síti, poskytování přístupu uživatelů k počítačovým programům v datových sítích, pronájem času přístupu do databázi, pronájem času přístupu do počítačové databáze, pronájem přístupového času k webovým stránkám (ISP), služby telekomunikačních bran, služby týkající se přeposílání webových stránek, zajišťování přístupu k počítačovým databázím, telekomunikace, služby umožňující komunikaci jedné osoby s druhou, tematika, šíření, výměna nebo získávání zpráv a informací, šíření elektronických časopisů, informací, elektronických periodik, knih v elektronické podobě, audio nebo audiovizuálních děl prostřednictvím informační nebo datové nebo elektronické nebo komunikační nebo telekomunikační nebo počítačové sítě, zejména internetu, pomocí satelitů a jinými sítěmi, informační služby na internetu související s televizním vysíláním, služby na internetu související s televizním vysíláním, poskytování on-line platformy pro nahrávání, uchovávání, přenos a aktualizaci dat, obrázků, fotografií, 3D aplikací, zprostředkovatelská činnost v oblasti informačního servisu, komunikace a přenos dat

prostřednictvím veřejné nebo neveřejné telekomunikační sítě, komunikace, poradenská činnost v oblasti sdělovacích prostředků, telekomunikací, informační služby v oblasti telekomunikací, informační kancelář, poskytování informačních služeb prostřednictvím počítačů - v rámci této třídy, pronájem komunikačních míst, telekomunikační služby umožňující on-line v sítích dálkově objednávání a dodávání výrobků, na kterých jsou nanosená obrazová data objednatel; (41) nakladatelství a vydavatelství, ediční činnost, publikační činnost, nahrávání nosičů zvukových nebo obrazově zvukových, půjčování nahraných zvukových a zvukově obrazových záznamů, tvorba a šíření audiovizuálních děl, zpravodajství, publicistika, televizní zpravodajství, rozhlasové zpravodajství, obrazové zpravodajství, TV produkce, filmová produkce, tvorba programů, tvorba a výroba televizních a audiovizuálních programů, agenturní činnost v oblasti kultury, modelingová agentura, zprostředkování v oblasti kultury, výchovy, zábavy a sportu, výchovná, vzdělávací, soutěžní a zábavní činnost, zábavní nebo kulturní nebo vzdělávací představení, organizace společenských a kulturních akcí, organizace, provozování a provádění her a soutěží i veřejných, provozování divadla, provozování kina, výstavní činnost v oblasti kultury nebo zábavy nebo výchovy nebo vzdělávání, digitální zpracování obrazu (služby), elektronické publikování (DTP), nahrávací studia (služby), poskytování on-line elektronických publikací a děl (bez možnosti stažení), poskytování on-line audiovizuálních děl bez možnosti stažení, poskytování on-line elektronických publikací, vydávání elektronických knih a on-line časopisů, poskytování publikací z celosvětové počítačové sítě nebo Internetu s možností prohlédávání, pronájem kinematografických filmů, rozhlasové a televizní programy (výroba), psaní a zveřejňování textů kromě reklamních, vydávání textů, s výjimkou reklamních nebo náborových, výroba divadelních a/nebo jiných představení, organizování kulturních nebo vzdělávacích výstav, poskytování služeb výchovných, vzdělávacích, soutěžních, kulturních a zábavních prostřednictvím internetu a jiných sítí, provozování tělovýchovných zařízení, pronájem a půjčování sportovních potřeb s výjimkou dopravních prostředků, půjčování knih, tiskovin, pronájem a půjčování audio přístrojů, video přístrojů, video rekordérů, videokamer, fotoaparátů, promítaček, rozhlasových a televizních přijímačů, filmů, kulturních a vzdělávacích potřeb a přístrojů, půjčování a pronájem obrazů, dekorací, pronájem stadionů, tenisových dvorců, pronájem a půjčování potápěčské výstroje, pronájem a půjčování sportovního nářadí s výjimkou dopravních prostředků, provozování a/nebo pronájem fitness centra.

(511) 9, 38, 41

(540)

Kriminálka Hradec

(111) **387597**

(220) 10.10.2019

(320) 10.10.2019

(442) 09.06.2021

(151) 15.09.2021

(730) **Centrum pro rodinu a sociální péči z.s.**, Kostelní náměstí 3172/1, Ostrava, Moravská Ostrava, 70200, CZ

(210) O-559085

(510) (35) propagace a prezentace všech forem rodiny a soužití, včetně alternativních forem; (41) výchova a vzdělávání všech skupin obyvatel, zejména dětí, mládeže, dospělých osob a seniorů, školní a mimoškolní výchova a vzdělávání, pořádání přednášek, kurzů, workshopů, seminářů, univerzity třetího věku, rekvalifikačních kurzů, pořádání benefičních akcí, zejména koncertů, výstav, zábavních pořadů a vystoupení, slavností, pořádání oslav, pořádání divadelních představení a festivalů; (43) služby zajišťující stravování a nápoje, restaurátérství a pohostinství, pořádání hostin, pohostění, občerstvení, provozování čajoven a pizzerií; (44) půjčování zdravotnických a kompenzačních pomůcek, psychoterapie; (45) sociálně akviziční služby, osobní asistence, odlehčovací služby, rodinné, partnerské a vztahové mediace, poradenství v rodinných a sociálních záležitostech, práce s handicapovanými lidmi.

(511) 35, 41, 43, 44, 45

(540)

Fandíme rodině

(111) **387598**

(220) 01.11.2019

(320) 01.11.2019

(442) 09.06.2021

(151) 15.09.2021
(730) **Truck Data Technology, s.r.o.**, U trati 886/52, Praha 10, Strašnice,
10000, CZ
(210) O-559551
(510) (35) administrativa prodeje.
(511) 35
(540)

Truckmall

(111) **387599**
(220) 10.03.2020
(320) 10.03.2020
(442) 09.06.2021
(151) 15.09.2021
(730) **Mynář Jan Ing.**, č. p. 476, Kunčice pod Ondřejníkem, 73913, CZ
(210) O-562353
(510) (35) propagační činnost, reklama, pomoc při řízení obchodní činnosti, obchodní administrativa, kancelářské práce; (36) pojištění, služby finanční, služby peněžní, služby nemovitostní; (42) navrhování a vývoj počítačového hardwaru a softwaru; (45) právní služby, bezpečnostní služby pro fyzickou ochranu hmotného majetku a osob.
(511) 35, 36, 42, 45
(540)

coalfield

(111) **387600**
(220) 21.05.2020
(320) 21.05.2020
(442) 09.06.2021
(151) 15.09.2021
(730) **Schneider Radmil**, Podvesná XII 1420, Zlín, 76001, CZ
(210) O-563995
(510) (28) dřevěná posilovací deska, závěsná posilovací deska.
(511) 28
(540)

WOOD BOARD

(111) **387601**
(220) 03.09.2020
(320) 03.09.2020
(442) 09.06.2021
(151) 15.09.2021
(730) **Uher Přemysl**, Komárnov 1306/1A, Lanžhot, 69151, CZ
Vlček Michal, Pri Majeri 646/27, Lozorno, SK
(740) Přemysl Uher, Komárnov 1306/1a, Lanžhot, 69151
(210) O-566324
(591) Barevná
(510) (6) značky a informační a reklamní tabule, kovové; (9) software pro webové aplikace a servery; (16) tiskoviny; (20) vývěsní tabule, stojany a značky, nekovové; (25) pokrývky hlavy, oděvy; (35) reklamní marketingové a propagační služby, obchodní poradenské služby a informace pro spotřebitele; (36) pronájem nemovitostí a majetku; (41) zvuková, obrazová a multimediální produkce a fotografie, služby v oblasti vzdělávání, zábavy a sportu; (43) poskytování jídla a nápojů, dočasné ubytování, prázdninové a turistické ubytování.
(511) 6, 9, 16, 20, 25, 35, 36, 41, 43

(540)



(111) **387602**
(220) 29.10.2020
(320) 29.10.2020
(442) 09.06.2021
(151) 15.09.2021
(730) **BIRD-STOP s.r.o.**, Haviříská 1343, Nýřany, 33023, CZ
(210) O-567521
(510) (1) chemické látky používané v průmyslu, vědě a v oblasti fotografie, jakož i v zemědělství, zahradnictví a lesnictví, umělé pryskyřice v surovém stavu, plastické hmoty v surovém stavu, hnojiva, hasicí směsi, přípravky na popouštění a pájení, chemické přípravky pro konzervování potravin, tříslicí látky, lepidla používaná v průmyslu; (2) barvy, nátěry, laky, konzervační přípravky proti korozi a proti deterioraci dřeva, barviva, mořidla, přírodní pryskyřice v surovém stavu, lístkové a práškové kovy pro použití při malování, dekorování, tisku a v umění; (5) farmaceutika, léčebné a veterinární přípravky, sanitární přípravky pro zdravotnické účely, dietetické potraviny a přípravky upravené pro léčebné či veterinární účely, potraviny pro kojenče a batolata, potravinové doplňky pro lidskou spotřebu a zvířata, náplasti, obvazové materiály a krytí, materiály pro plombování zubů, dentální vosky, dezinfekční přípravky, přípravky na hubení škůdců, fungicidy, herbicidy; (37) stavebnictví; (39) doprava, balení a skladování zboží, organizování cest.
(511) 1, 2, 5, 37, 39
(540)

BIRD-STOP

(111) **387603**
(220) 21.12.2020
(320) 21.12.2020
(442) 17.02.2021
(151) 15.09.2021
(730) **Richterová Štěpánka**, Na Farském 1076, Zruč nad Sázavou, 28522, CZ
Richter Zdeněk, Na Farském 1076, Zruč nad Sázavou, 28522, CZ
(740) AK Jan Bárta s.r.o., advokátní kancelář, JUDr. Jan Bárta, advokát, Kaprova 42/14, Praha 1, Staré Město, 11000
(210) O-568669
(510) (29) pochutiny (nakládaná zelenina), směsi sušeného ovoce a zpracovaných oříšků jako pochutina, pochutiny z brambor, maso, ryby, drůbež a zvířina, masové výtažky, ovoce a zelenina konzervované, sušené a zavařené, želé, džemy, kompoty, ovocné a zeleninové pomazánky, mléko a mléčné výrobky, mléčné nápoje, mléčné dezerty, oleje a tuky jedlé, ovocné dezerty, masové pomazánky, pomazánky z ryb, mořských plodů a měkkýšů, sýrové pomazánky, sýrové výrobky, polévky; (30) vícevrstvé pochutiny, pochutiny obsahující převážně cukrovinky, káva, čaj, kakao, cukr, kávové náhražky, pečivo, cukrovinky, zmrzlina, zmrzlinové dezerty, nápoje připravované na bázi kávy, kakaa, čokolády nebo čaje, čokoládové dezerty, snídaně cereálie, ovesné a kukuřičné kaše, koláče, quiche (kiš) [slaný koláč]; (32) ochucené sycené nápoje, nesycené nealkoholické nápoje, smoothie (mixované nápoje z čerstvého ovoce nebo zeleniny), ovocné šťávy [nápoje], zeleninové šťávy [nápoje], limonády, nealkoholické koktejly; (33) alkoholické nápoje (lihoviny), alkoholické punče, alkoholické nápoje na bázi kávy, alkoholické nápoje na bázi čaje, koktejly; (43) kavárny, bistra (služby), poskytování jídla a nápojů, cateringové služby pro exteriér, mobilní cateringové služby, služby dodávání jídel k okamžité spotřebě,

rychlé občerstvení, služby týkající se přípravy jídel a nápojů, gastronomické služby, služby poskytující jídlo a nápoje s možností odnosu, podávání alkoholických nápojů.

(511) 29, 30, 32, 33, 43

(540)

ZRUČNÉ DOBROTY

(111) **387604**

(220) 21.01.2021

(320) 21.01.2021

(442) 17.03.2021

(151) 15.09.2021

(730) **Alaaeldin Mohamed Saad Abbas Ehab**, Raichlova 2644/1, Praha 5, Stodůlky, 15500, CZ

(740) artpatent, advokátní kancelář s.r.o., Tomáš Bejček, Dukelských hrdinů 976/12, Praha 7, Holešovice, 17000

(210) O-569210

(591) Barevná

(510) (35) propagační činnost, reklama, marketingové služby, online reklama, příprava a pořádání marketingových akcí, pořádání a řízení reklamních akcí, obchodní poradenství, organizování komerčních nebo propagačních výstav, služby obchodních výstav a veletrhů; (38) audio telekonference, audio komunikační služby, digitální audio vysílání, elektronický přenos dat, hudební vysílání, interaktivní komunikační služby, internetové konferenční služby, poskytování a pronájem telekomunikačních zařízení a vybavení, poskytování služeb v oblasti videokonference; (41) příprava a pořádání vzdělávacích akcí, organizování webinářů, organizování workshopů, služby v oblasti vzdělávání, zábavy a sportu, kulturní služby, organizace kulturních, zábavních a sportovních akcí, organizování konferencí, nekomerčních výstav a soutěží, organizování večírků, pronájem zařízení a vybavení ke vzdělávání, zábavě, sportu a kultuře, organizování a vedení konferencí, kongresů a sympózií, konzultační a informační služby vztahující se k pořádání, vedení a organizování konferencí, organizování online konferencí, fotografování, hudební produkce, vydavatelské služby, digitální video, audio a multimediální zábavní vydavatelské služby.

(511) 35, 38, 41

(540)



(111) **387605**

(220) 08.02.2021

(320) 08.02.2021

(442) 09.06.2021

(151) 15.09.2021

(730) **NIUS s.r.o.**, 677, Dobrá, 73951, CZ

(210) O-569614

(510) (16) tiskoviny, papír, výrobky z papíru, a to polygrafické výrobky, periodické a neperiodické publikace, časopisy, brožury, prospekty, katalogy, fotografie, propagační, reklamní a informační tištěné materiály, data a databáze na papírových nosičích, letáky, plakáty, vstupenky, šatní lístky, jídelní a nápojové lístky, etikety, mapy, pohlednice, kalendáře, samolepky, utěrky, ubrousky, ubrusy, pивní tácky, ručníky, kapesníky a obtisky, vše v rámci této třídy, balicí papír, papírové kartónové a plastové obaly všeho druhu včetně obalů na nápoje a potraviny v rámci této třídy (kromě papírových kelímků), papírové, kartónové a plastové obaly všeho druhu, včetně obalů na nápoje a potraviny v rámci této třídy (kromě papírových kelímků), papírové, lepenkové a kartónové krabice, psací a kancelářské potřeby (kromě nábytku), pouzdra na psací potřeby, držáky a stojánky na psací potřeby, stojánky na fotografie, různé stojánky na kancelářské potřeby, sešity, diáře, poznámkové bloky, zápisníky, kancelářský papír a jiné polygrafické výrobky, upomínkové předměty z papíru spadající do této třídy, vývěsní štíty zařazené v této třídě; (29) maso, ryby, drůbež a zvěřina, masné výrobky, masné a drůbeží speciality, trvanlivé výrobky z masa, šunka, masové výtažky a extrakty, konzervované maso, masové konzervy, paštiky, masné pomazánky, uzeniny všeho druhu, klobásy, salámy, párky, tepelně zpracované masné výrobky, masné výrobky

tepelně neopracované, polévky, fermentované salámy s plísní i bez plísně, veškeré zajišťovací výrobky, jitrnice, jelita, sádlo, slanina, droby, vnitřnosti, jedlé oleje a tuky, balené masové zboží, masové polotovary, lahůdky z výrobků spadajících do této třídy, pomazánky z ryb, mořských plodů a měkkýšů, sýry, sýrové pomazánky, sýrové výrobky, sýry ve formě omáček (dipů), mléko a mléčné výrobky, mléčné nápoje, mléčné dezerty, ovoce a zelenina konzervované, sušené a zavažené, želé, džemy, kompoty, ovocné a zeleninové pomazánky, zeleninové pasty spadající do této třídy, sušená zelenina, konzervovaná zelenina, zelenina v pikantním nálevu, oříšky zpracované, pomazánky z oříšků; (30) potraviny rostlinného původu připravené pro konzumaci nebo konzervování a také stimulanty pro zlepšení chutě potravin, a to především nápoje na bázi kávy, kakaa, čokolády nebo čaje a obilniny připravené pro osobní konzumaci, zejména káva, čaj, kakao a kávové náhražky, rýže, tapioka a ságo, mouka a obilninové přípravky, chuťové přísady, ochucovačla a koření, ochucené omáčky, čatní a pasty, kečup, majonéza, pomazánky na bázi majonézy a kečupu, hořčice, ocet, omáčky (chuťové přísady), konzervované byliny, konzervované omáčky, pikantní omáčky, bylinkové omáčky, ovocné omáčky, rybí omáčky, potravinářské dresinky, omáčky v prášku, zeleninové pasty (omáčky), bylinky pro kulinářské účely, koření, koření přípravky, bylinné příchutě ke zhotovování nápojů, pekárenské výrobky, chléb, bezlepkový chléb, celozrnný chléb, vícezrnný chléb, sendviče, pekařské trvanlivé výrobky, cereálie, tyčinky obsahující směs cereálií, ořechů a sušeného ovoce (cukrovinky), čerstvé plněné pečivo, vícezrnné pochutiny, bezlepkové pekárenské výrobky, polotovary a jednohubky z pečiva, těsta těstíčka a jejich směsi, pečivo s náplní, masové i bezmasé koláče, koláče s náplní (sladkou nebo pikantní), ovocné koláče, esence pro použití v kuchyni (jiné než esenciální oleje), hotová pizzová jídla, hotové/připravené směsi na pečení, cukr, přírodní sladidla, čokoláda, sladké polevy a náplně, led, zmrzlina, mražené jogurty a sorbety, příchutě vyrobené z ovoce (kromě esenciálních olejů), příchutě vyrobené ze zeleniny (jiné než esenciální oleje); (35) maloobchodní a velkoobchodní prodej masa, služby maloobchodních prodejen potravin bez obsluhy, maloobchodní služby související s prodejem předplacených bedniček s potravinami, zprostředkování obchodu s alkoholickými a nealkoholickými nápoji, masnými, cukrářskými a pekařskými výrobky, zprostředkování obchodu se suvenýry, zprostředkování obchodu s přístroji, noži, stolním náčiním, potřebami a nádobami pro domácnost a kuchyni, kuchyňským a servírovacím nádobím, keramickými, porcelánovými a skleněnými výrobky, administrativní správa ubytovacích a stravovacích zařízení, poradenství v oboru ekonomiky ubytovacích a stravovacích zařízení a gastronomických provozů, reklamní, propagační a informační činnost v rámci této třídy, předvádění a nabízení zboží, pořádání komerčních výstav a jiných přehlídek zboží a služeb komerčního charakteru, obchodní marketing, vedení účetnictví, práce sekretářské a administrativní, soustředování a poskytování obchodních a podnikatelských informací, vydávání a šíření reklamních a propagačních materiálů; (40) řeznictví a uzenářství, zpracování masa a masných výrobků, konzervování potravin, uzení potravin, zpracování masa a drůbeže fermentací a uzením, sušení a mražení potravin, porážka; (43) gastronomické služby, poskytování jídla a nápojů, zajišťování stravování (catering), služby spojené s přechodným ubytováním a stravováním, provozování hotelů, penzionů, motelů, restaurací, barů, kaváren, vináren, cukráren, bufetů a provozoven rychlého občerstvení, poradenství v oboru provozování ubytovacích a stravovacích zařízení a gastronomických provozů v rámci této třídy, pronájem apartmánů, sálů, salonků a jiných nebytových prostor zařazených v této třídě, pronájem a půjčování zařízení restaurací.

(511) 16, 29, 30, 35, 40, 43

(540)

Řeznictví u bobra

(111) **387606**

(220) 08.02.2021

(320) 08.02.2021

(442) 09.06.2021

(151) 15.09.2021

(730) **NIUS s.r.o.**, 677, Dobrá, 73951, CZ

(210) O-569615

(510) (16) tiskoviny, papír, výrobky z papíru, a to polygrafické výrobky, periodické a neperiodické publikace, časopisy, brožury, prospekty, katalogy, fotografie, propagační, reklamní a informační tištěné materiály, data a databáze na papírových nosičích, letáky, plakáty, vstupenky, šatní lístky, jídelní a nápojové lístky, etikety, mapy, pohlednice, kalendáře, samolepky, utěrky, ubrousky, ubrusy, pивní tácky, ručníky, kapesníky a obtisky, vše v rámci této třídy, balicí papír, papírové kartónové a plastové

obaly všeho druhu včetně obalů na nápoje a potraviny v rámci této třídy (kromě papírových kelímků), papírové, kartónové a plastové obaly všeho druhu, včetně obalů na nápoje a potraviny v rámci této třídy (kromě papírových kelímků), papírové, lepenkové a kartónové krabice, psací a kancelářské potřeby (kromě nábytku), pouzdra na psací potřeby, držáky a stojánky na psací potřeby, stojánky na fotografie, různé stojánky na kancelářské potřeby, sešity, diáře, poznámkové bloky, zápisníky, kancelářský papír a jiné polygrafické výrobky, upomínkové předměty z papíru spadající do této třídy, vývěsní štíty zařazené v této třídě; (29) maso, ryby, drůbež a zvěřina, masné výrobky, masné a drůbeží speciality, trvanlivé výrobky z masa, šunka, masové výtažky a extrakty, konzervované maso, masové konzervy, paštiky, masné pomazánky, uzeniny všeho druhu, klobásy, salámy, párky, tepelně zpracované masné výrobky, masné výrobky tepelně neopracované, polévky, fermentované salámy s plísní i bez plísně, veškeré zabíjačkové výrobky, jítmice, jelita, sádlo, slanina, droby, vnitřnosti, jedlé oleje a tuky, balené masové zboží, masové polotovary, lahůdky z výrobků spadajících do této třídy, pomazánky z ryb, mořských plodů a měkkýšů, sýry, sýrové pomazánky, sýrové výrobky, sýry ve formě omáček (dipů), mléko a mléčné výrobky, mléčné nápoje, mléčné dezerty, ovoce a zelenina konzervované, sušené a zavažené, želé, džemy, kompoty, ovocné a zeleninové pomazánky, zeleninové pasty spadající do této třídy, sušená zelenina, konzervovaná zelenina, zelenina v pikantním nálevu, oříšky zpracované, pomazánky z oříšků; (30) potraviny rostlinného původu připravené pro konzumaci nebo konzervování a také stimulanty pro zlepšení chutě potravin, a to především nápoje na bázi kávy, kakaa, čokolády nebo čaje a obilniny připravené pro osobní konzumaci, zejména káva, čaj, kakao a kávové náhražky, rýže, tapioka a ságo, mouka a obilninové přípravky, chuťové přísady, ochucovadla a koření, ochucené omáčky, čatni a pasty, kečup, majonéza, pomazánky na bázi majonézy a kečupu, hořčice, ocet, omáčky (chuťové přísady), konzervované byliny, konzervované omáčky, pikantní omáčky, bylinkové omáčky, ovocné omáčky, rybí omáčky, potravinářské dresinky, omáčky v prášku, zeleninové pasty (omáčky), bylinky pro kulinářské účely, koření, kořenící přípravky, bylinné příchutě ke zhotovování nápojů, pekárenské výrobky, chléb, bezlepkový chléb, celozrnný chléb, vícezrnný chléb, sendviče, pekařské trvanlivé výrobky, cereálie, tyčinky obsahující směs cereálií, ořechů a sušeného ovoce (cukrovinky), čerstvé plněné pečivo, vícezrnné pochutiny, bezlepkové pekárenské výrobky, polotovary a jednohubky z pečiva, těsta těstíčka a jejich směsi, pečivo s náplní, masové i bezmasé koláče, koláče s náplní (sladkou nebo pikantní), ovocné koláče, esence pro použití v kuchyni (jiné než esenciální oleje), hotová pizzová jídla, hotové/připravené směsi na pečení, cukr, přírodní sladidla, čokoláda, sladké polevy a náplně, led, zmrzlina, mražené jogurty a sorbety, příchutě vyrobené z ovoce (kromě esenciálních olejů), příchutě vyrobené ze zeleniny (jiné než esenciální oleje); (32) pivo a pivovarnické výrobky, nealkoholické nápoje, ochucené sycené a nesycené nealkoholické nápoje, nealkoholické koktejly, minerální a sycené vody, ovocné nápoje a ovocné šťávy, limonády, sirupy a jiné nealkoholické přípravky pro přípravu nápojů, smoothie (mixované nápoje z čerstvého ovoce nebo zeleniny); (35) maloobchodní a velkoobchodní prodej masa, služby maloobchodních prodejen potravin bez obsluhy, maloobchodní služby související s prodejem předplacených bedniček s potravinami, zprostředkování obchodu s alkoholickými a nealkoholickými nápoji, masnými, cukrářskými a pekařskými výrobky, zprostředkování obchodu se suvenýry, zprostředkování obchodu s přibory, noži, stolním náčiním, potřebami a nádobami pro domácnost a kuchyni, kuchyňským a servírovacím nádobím, keramickými, porcelánovými a skleněnými výrobky, administrativní správa ubytovacích a stravovacích zařízení, poradenství v oboru ekonomiky ubytovacích a stravovacích zařízení a gastronomických provozů, reklamní, propagační a informační činnost v rámci této třídy, předvádění a nabízení zboží, pořádání komerčních výstav a jiných přehlídek zboží a služeb komerčního charakteru, obchodní marketing, vedení účetnictví, práce sekretářské a administrativní, soustředování a poskytování obchodních a podnikatelských informací, vydávání a šíření reklamních a propagačních materiálů; (43) gastronomické služby, poskytování jídla a nápojů, zajišťování stravování (catering), služby spojené s přechodným ubytováním a stravováním, provozování hotelů, penzionů, motelů, restaurací, barů, kaváren, vináren, cukráren, bufetů a provozoven rychlého občerstvení, poradenství v oboru provozování ubytovacích a stravovacích zařízení a gastronomických provozů v rámci této třídy, pronájem apartmánů, sálů, salonků a jiných nebytových prostor zařazených v této třídě, pronájem a půjčování zařízení restaurací.

(511) 16, 29, 30, 32, 35, 43

(540)

Bobroty

- (111) **387607**
(220) 10.02.2021
(320) 10.02.2021
(442) 09.06.2021
(151) 15.09.2021
(730) **Unilever IP Holdings B.V.**, Weena 455, NL-3013 AL Rotterdam, NL
(740) Baker & McKenzie s.r.o., advokátní kancelář, JUDr. Jirí Čermák, Klimentská 1216/46, Praha 1, Nové Město, 11000
(210) O-569678
(510) (3) mýdla, čistící přípravky, parfumerie, éterické oleje, deodoranty a antiperspiranty, přípravky pro péči o vlasy, šampony a kondicionéry, barvy na vlasy, přípravky na úpravu vlasů, neléčivé toaletní přípravky, koupelové a sprchové přípravky, přípravky pro péči o pleť, vazelína, oleje, krémy, pleťová mléka a vody na pokožku, holicí přípravky, přípravky před holením a po holení, kolínské vody, depilační přípravky, přípravky na opalování a přípravky na ochranu před sluncem, kosmetika, make-up a přípravky na odličování, přípravky pro péči o rty, tělový pudr, vata pro kosmetické účely, vatové tyčinky pro kosmetické účely, kapesníky, polštářky nebo ubrusy impregnované nebo předem navlhčené osobními čistícími nebo kosmetickými pleťovými mléky a vodami, kosmetické masky, zábalý na obličej, čistící prostředky na obličej, obličejová tonika, kosmetická séra, neléčivé balzámy na pokožku.
(511) 3
(540)



- (111) **387608**
(220) 19.02.2021
(320) 19.02.2021
(442) 09.06.2021
(151) 15.09.2021
(730) **KTV shop s.r.o.**, Chudenická 1059/30, Praha 10, Hostivař, 10200, CZ
(740) Mgr. Tomáš Jenčík LL.M., Na příkopě 1047/17, Praha 1, Staré Město, 11000
(210) O-569931
(510) (16) tiskoviny, papírnické zboží, plakáty, fotografie, rámečky na fotografie, kalendáře, diáře, balící papír, brožury, časopisy (periodika), desky na dokumenty, katalogy, knihy, komiksy (knihy), letáky, malby (obrazy) zarámované i nezarámované, nástroje na psaní, noviny, obálky (papírnické zboží), obalové fólie z plastických hmot, obaly (papírnické zboží), obaly na lahve, z papíru nebo lepenky, obrazy, papírové vlajky, portréty, pouzdra na pera, potřeby pro psaní, poštovní známky, pořadače (kancelářské potřeby), pouzdra na psací potřeby (papírnické zboží), razítka, reklamní tabule z papíru nebo lepenky, šanony (kancelářské potřeby), těžítka, tištěné kupóny, tištěné publikace, tužky, učební pomůcky (s výjimkou zařízení), vlajková výzdoba, vycpávkové materiály z papíru nebo lepenky, vývěsní štíty z papíru nebo lepenky, záložky do knih, vzory písma, zápisníky, zářky na knihy, znaky (typy), zpravodaje; (25) oděvy, obuv, pokrývky hlavy, sportovní obuv, sportovní oděvy, úbory pro bojová umění, oděvy na bojová umění, pásky, rukavice, sportovní vyšší obuv, boxerská obuv, zápasnické oděvy, potní pásky, sportovní pokrývky hlavy (jiné než helmy), dresy na bojové sporty, spodky, trenýrky (šortky), body (spodní prádlo), čapky, čelenky (oděvy), čepice, dámská přiléhavá tílka (bodice), dámské kostýmy, domácí obuv, kabáty, kalhoty, kalhoty kratší délky, kimona, kombiné (spodní prádlo), kombinézy (oděvy), kompresní trika, kšiltly k čepicím, kšiltly (k nošení na hlavě), kravaty, límce a límečky (oděvy), legíny (kalhoty), latexové oděvy, manžety, masky na spaní, návleky na nohy, obleky na judo, nepromokavé oděvy, obleky na karate, oděvy se zabudovanými LED diodami, opasky (oděvy), pánské krátké spodky, pánské obleky, plavky, pánské trenýrky, pánské trenýrky (boxerky), parky, plážová obuv, plážové oděvy, ponožky, pyžama, sandály, saka (oděvy), spodní prádlo, spodní prádlo absorbující pot, sportovní dresy, sportovní tílka, sportovní, svetry, svrchníky, šátky a šály, trička, trikoty, uniformy, vesty, župany; (28) sportovní chrániče, náčiní pro výcvik bojových umění, boxerské ringy, posilovací stroje, boxovací balony na pružině, sparingové rukavice, boxerské rukavice, boxovací pytle a balony upevňované k

podlaze, boxovací pytle, rukavice zhotovené za účelem použití při sportu, klece na smíšená bojová umění (MMA), lavice na cvičení, sportovní vybavení, chrániče holení (sportovní potřeby), činky, sportovní suspensory pro muže (sportovní výstroj), chrániče pěstí (sportovní potřeby), ochranné vesty na bojová umění, chrániče nohou upravené pro sport, ochranné vycpávky (jako součást sportovní výstroje), činky kettlebell, přístroje pro tělesná cvičení, figurky (hračky), plyšové hračky, tělocvičná nářadí, trampolíny, vycpané hračky, vzpěračské činky, atrakce do zábavních parků; (35) aktualizování reklamních materiálů, reklama, organizování výstav (komerčních nebo reklamních), personální poradenství, pořádání veletrhů pro obchodní a reklamní účely, průzkum trhu, administrativní služby, administrativní zpracování nákupních objednávek, fakturace, kopírování reklamních materiálů, grafická úprava pro reklamní účely, marketing, nábor zaměstnanců, obchodní průzkum, poskytování obchodních informací, dodavatelské služby pro třetí osoby (nákup výrobků a služeb pro jiné podniky), poskytování obchodních informací prostřednictvím webových stránek, reklamní materiály (pronájem -), reklamní materiály (zasílání zákazníkům -), reklama placená kliknutím, reklama on-line v počítačové síti, rozhlasová reklama, rozšiřování reklamních nebo inzertních materiálů, venkovní reklama, vydávání reklamních nebo náborových, propagačních a inzertních textů, podnikové poradenství a obchodní management, poradenství při vedení podniků, poradenství v obchodní činnosti, komerční správa licencí pro výrobky a služby ostatních, poskytování informací o obchodních kontaktech, poskytování on-line tržiště pro kupující a prodejce zboží a služeb, propagace, televizní reklama, návrh reklamních materiálů, vývoj reklamních konceptů, obchodní zprostředkovatelské služby, podpora prodeje jiných osob, pomoc při řízení obchodní činnosti, pořádání módních přehlídek pro reklamní účely, pořádání výstav pro obchodní či reklamní účely, poskytování uživatelských hodnocení pro komerční nebo reklamní účely, prezentace výrobků v komunikačních médiích pro účely maloobchodu, pronájem prodejních stánků, předvádění zboží, řízení obchodní činnosti sportovců, sestavování katalogů informací pro obchodní či reklamní účely, sjednávání a uzavírání obchodních transakcí pro třetí strany, služby v oblasti vztahů s médií, správa zákaznických věrnostních programů, subdodavatelské služby [pomoc v obchodní činnosti], styk s veřejností, venkovní reklama, výroba reklamních filmů, zprostředkování obchodů v oblasti propojení možných soukromých investorů s podnikateli, kteří potřebují financování, zprostředkování propagace, zprostředkování reklamy.

(511) 16, 25, 28, 35

(540)

Lvi žerou první

(111) **387609**

(220) 19.02.2021

(320) 19.02.2021

(442) 09.06.2021

(151) 15.09.2021

(730) **KTV shop s.r.o.**, Chudenická 1059/30, Praha 10, Hostivař, 10200, CZ

(740) Mgr. Tomáš Jenčík LL.M., Na příkopě 1047/17, Praha 1, Staré Město, 11000

(210) O-569932

(510) (9) audio a video nahrávky, audio a video nahrávky stahovatelné z internetu, elektronické publikace stahovatelné, počítačové hry, mobilní aplikace, softwarové aplikace, paměťová zařízení a média, pokrývky hlavy pro sportovní aktivity na ochranu proti úrazům, ochranné sportovní helmy, chrániče hlavy pro sport, chrániče zubů, chrániče úst (chrániče dásní), chrániče úst (sportovní pomůcky), chrániče očí, bezpečnostní postroje ne pro vozidla nebo jako sportovní výstroj, brýle, brýlové obroučky, čočky do brýlí, dekorační magnety, dýchací masky, ne pro umělé dýchání, elektronické etikety na zboží, elektronické nástěnky, figuríny pro testování nárazů, filtry do dýchacích masek, hologramy, chytré hodinky, chytré brýle, chytré náramky (měřicí přístroje), chytré prsteny (elektronická zařízení), kontaktní čočky, krokoměry, koupelnové váhy, monitorovací zařízení nošená na těle, neprůstřelné oděvy, neprůstřelné vesty, ochranná obuv k ochraně před úrazem, radiaci a ohněm, ochranné brýle pro sportovní účely, ochranné fólie na chytré telefony, ochranné masky, ochranné přilby, ochranné rukavice (k ochraně před úrazy a nehodami), osobní váhy s analyzou hmotnosti, pišťalky pro sport, počítačové programy stahovatelné, podložky pod myš, pokrývky hlavy jako ochranné helmy, pouzdra na brýle, pouzdra na chytré telefony (smartphony), reflexní prvky na oděvy k prevenci nehod, reproduktory, sluchátka, sluneční brýle, software počítačových her (nahráný), software počítačových her (stahovatelný), stahovatelné obrázky (soubory), stahovatelné hudební soubory, světelné reklamy, tašky na přenosné počítače (laptopy), USB flash disky, váhy; (25)

oděvy, obuv, pokrývky hlavy, sportovní obuv, sportovní oděvy, úbory pro bojová umění, oděvy na bojová umění, pásky, rukavice, sportovní vyšší obuv, boxerská obuv, zápasnické oděvy, potní pásky, sportovní pokrývky hlavy (jiné než helmy), dresy na bojové sporty, spodky, trenýrky (šortky), body (spodní prádlo), čapky, čelenky (oděvy), čepice, dámská přiléhavá tílka (bodice), dámské kostýmy, domácí obuv, kabáty, kalhoty, kalhoty kratší délky, kimona, kombiné (spodní prádlo), kombinézy (oděvy), kompresní trika, kšilty k čepicím, kšilty (k nošení na hlavě), kravaty, límce a límečky (oděvy), legíny (kalhoty), latexové oděvy, manžety, masky na spaní, návleky na nohy, obleky na judo, nepromokavé oděvy, obleky na karate, oděvy se zabudovanými LED diodami, opasky (oděvy), pánské krátké spodky, pánské obleky, plavky, pánské trenýrky, pánské trenýrky (boxerky), parky, plážová obuv, plážové oděvy, ponožky, pyžama, sandály, saka (oděvy), spodní prádlo, spodní prádlo absorbující pot, sportovní dresy, sportovní tílka, sportovní, svetry, svrchníky, šátky a šály, trička, trikoty, uniformy, vesty, župany; (28) sportovní chrániče, náčiní pro výcvik bojových umění, boxerské ringy, posilovací stroje, boxovací balony na pružině, sparingové rukavice, boxerské rukavice, boxovací pytle a balony upevněvané k podlaze, boxovací pytle, rukavice zhotovené za účelem použití při sportu, klece na smíšená bojová umění (MMA), lavice na cvičení, sportovní vybavení, chrániče holení (sportovní potřeby), činky, sportovní suspensory pro muže (sportovní výstroj), chrániče pěstí (sportovní potřeby), ochranné vesty na bojová umění, chrániče nohou upravené pro sport, ochranné vycpávky (jako součást sportovní výstroje), činky kettlebell, přístroje pro tělesná cvičení, figurky (hračky), plyšové hračky, tělocvičná nářadí, trampolíny, vycpané hračky, vzpěračské činky, atrakce do zábavních parků; (35) aktualizování reklamních materiálů, reklama, organizování výstav (komerčních nebo reklamních), personální poradenství, pořádání veletrhů pro obchodní a reklamní účely, průzkum trhu, administrativní služby, administrativní zpracování nákupních objednávek, fakturace, fotokopírování, grafická úprava pro reklamní účely, marketing, nábor zaměstnanců, obchodní průzkum, poskytování obchodních informací, dodavatelské služby pro třetí osoby (nákup výrobků a služeb pro jiné podniky), poskytování obchodních informací prostřednictvím webových stránek, reklamní materiály (pronájem -), reklamní materiály (zasílání zákazníkům -), reklama placená kliknutím, reklama on-line v počítačové síti, rozhlasová reklama, rozšiřování reklamních nebo inzertních materiálů, venkovní reklama, vydávání reklamních nebo náborových, propagačních a inzertních textů, podnikové poradenství a obchodní management, poradenství při vedení podniku, poradenství v obchodní činnosti, komerční správa licencí pro výrobky a služby ostatních, poskytování informací o obchodních kontaktech, poskytování on-line tržiště pro kupující a prodejce zboží a služeb, propagace, televizní reklama, návrh reklamních materiálů vývoj reklamních konceptů, obchodní zprostředkovatelské služby, podpora prodeje jiných osob, pomoc při řízení obchodní činnosti, pořádání módních přehlídek pro reklamní účely, pořádání výstav pro obchodní či reklamní účely, poskytování uživatelských hodnocení pro komerční nebo reklamní účely, prezentace výrobků v komunikačních médiích pro účely maloobchodu, pronájem prodejních stánků, předvádění zboží, řízení obchodní činnosti sportovců, sestavování katalogů informací pro obchodní či reklamní účely, sjednávání a uzavírání obchodních transakcí pro třetí strany, služby v oblasti vztahů s médií, správa zákaznických věrnostních programů, subdodavatelské služby (pomoc v obchodní činnosti), styk s veřejností, venkovní reklama, výroba reklamních filmů, zprostředkování obchodů v oblasti propojení možných soukromých investorů s podnikateli, kteří potřebují financování, zprostředkování propagace, zprostředkování reklamy; (41) akademie (vzdělávání), filmová distribuce, filmové projekce, fotografování, hudební produkce, koučink (školení), obrazové zpravodajství, on-line vydávání elektronických knih a časopisů, karaoke, klubové služby (zábava nebo vzdělávání), pořádání a vedení konferencí, pořádání a vedení kongresů, pořádání a vedení seminářů, pořádání módních přehlídek pro zábavu, pořádání soutěží (vzdělávacích nebo zábavných), pořádání sportovních soutěží, organizování sportovních událostí, poskytování informací v oblasti rekreačních aktivit, poskytování informací v oblasti zábavy, praktický výcvik (předvádění), prázdninové tábory (zábava), pronájem sportovišť, pronájem stadionů, pronájem tenisových dvorců, pronájem tréninkových simulátorů, provozování heren, provozování kasin (hazard), poradenské služby v oblasti organizování sportovních akcí, předávání know-how (odborné vzdělávání), výcvik bojových umění, provozování rekreačních zařízení, předvádění živých vystoupení, předprodej vstupenek (zábava), provozování sportovních zařízení, provozování zoologických zahrad, předvádění cirkusových vystoupení, předvádění varietních představení, poskytování zařízení pro sportovní akce, sportovní a atletické soutěže a předávání ocenění, organizování zápasnických soutěží, organizování sportovních turnajů,

poskytování on-line informačních zpravodajů v oboru sportovní zábavy, služby zajišťování vstupenek na sportovní akce, poskytování prostor pro sportovní akce, organizování turnajů, zábava ve formě zápasnických utkání, vzdělávací služby v oblasti sportu, služby v oblasti trénování sportů, poskytování informací o sportu, poskytování informací o výsledcích zápasů bojových umění, poskytování prostor ke sportovním turnajům, produkce sportovních akcí, zábavní služby ve formě zápasnických klubů, informační služby o vstupenkách na sportovní akce, výchova, vzdělávání, zábava a sportovní činnost, organizování zápasů v boxu, organizování a vedení sympozií, měření času při sportovních akcích, soudcování při sportovních soutěžích, elektronické publikace (bez možnosti stažení), poskytování informací vztahujících se k sportovním akcím, psaní filmových scénářů, psaní scénářů, s výjimkou reklamních, půjčování sportovního vybavení, s výjimkou vozidel, režie filmů, s výjimkou reklamních filmů, služby klubů zdraví (zdravotní a kondiční cvičení), služby osobního trenéra (kondiční trénink), služby posuzování fyzické zdatnosti pro tréninkové účely, soukromá výuka, sportovní tábory, školení, tělesná výchova, televizní zábava, vedení kurzů kondičního cvičení, vydávání knih, vydávání textů, s výjimkou reklamních, výroba filmů, s výjimkou reklamních, výuka, kulturní, vzdělávací a zábavní služby poskytované uměleckými galeriemi, malování na obličej, poskytování televizních programů bez možnosti stažení prostřednictvím videa na objednávku, pronájem pokojových akvárií, produkce estrád, poskytování uživatelských hodnocení pro zábavní nebo kulturní účely, mateřské školy, poskytování videí on-line bez možnosti stažení, poskytování uživatelských recenzí pro zábavní nebo kulturní účely, zábavní parky; (43) bary, bufety, dětské jesle, hotelové služby, jídelny, kavárny, penziony, penziony pro zvířata, prázdninové tábory (ubytování), provozování kempů, restaurace, rezervace přechodného ubytování, turistické ubytovny.

(511) 9, 25, 28, 35, 41, 43

(540)

Vémoland

(111) **387610**

(220) 19.02.2021

(320) 19.02.2021

(442) 09.06.2021

(151) 15.09.2021

(730) **KTV shop s.r.o.**, Chudenická 1059/30, Praha 10, Hostivař, 10200, CZ

(740) Mgr. Tomáš Jenčík LL.M., Na příkopě 1047/17, Praha 1, Staré Město, 11000

(210) O-569933

(510) (5) aminokyseliny pro léčebné účely, aminokyseliny pro veterinární účely, alginátové potravinové doplňky, antibakteriální mýdla, antibakteriální prostředky na mytí rukou, antiparazitní přípravky, balzámy pro léčebné účely, bílkovinné přípravky pro léčebné účely, bombony s léčebnými přísadami, bylinné čaje pro léčebné účely, bylinné výtažky pro léčebné účely, byliny na kouření pro léčebné účely, cigarety bez tabáku pro léčebné účely, čichací soli, deodoranční přípravky na osvěžení vzduchu, dezinfekční mýdla, dezinfekční prostředky pro hygienické účely, dezinfekční přípravky, dietetická vláknina, dietetické látky pro léčebné účely, dietetické nápoje pro léčebné účely, dietetické potraviny pro léčebné účely, enzymy pro léčebné účely, farmaceutické přípravky, gely na sexuální stimulaci, germicidy, homogenizované potraviny pro léčebné účely, humánní léčiva, konopí pro léčebné použití, krmivo pro zvířata s léčivými přísadami, léčebné oleje, léčivé byliny, léčivé čaje, léčivé nápoje, léčivé přípravky na podporu růstu vlasů, magnézie (oxid hořečnatý) pro farmaceutické účely, marihuana pro léčebné použití, masážní gely pro léčebné účely, minerální potravinové doplňky, minerální vody pro léčebné účely, mléčné fermenty pro farmaceutické účely, mrazem sušené maso pro léčebné účely, mrazem sušené potraviny pro léčebné účely, mýdla s léčivými přísadami, náplasti, náplasti s vitamínovými doplňky, nikotinové náplasti jako pomůcka k odvykání kouření, nikotinové žvýkačky jako pomůcka k odvykání kouření, potravinové doplňky obsahující enzymy, potravinové doplňky pro zvířata, potravinové doplňky s kosmetickými účinky, potravinové doplňky z glukózy, potravinové doplňky z lecitinu, potravinové doplňky z lneého oleje, potravinové doplňky z lneých semínek, potravinové doplňky z materií kašičky, potravinové doplňky z propolisu, potravinové doplňky z pšeničných klíčků, potravinové doplňky z pylu, prášek z plodů acai jako potravinový doplněk, proteinové doplňky pro zvířata, proteinové potravinové doplňky, proteinové potraviny pro léčebné účely, přípravky na mozoly, přípravky na uklidnění, přípravky potlačující chuť k jídlu, přípravky proti pocení, přípravky proti pocení nohou, přípravky se stopovými prvky pro humánní a veterinární použití, rostlinné výtažky pro farmaceutické účely, séra, sodné soli pro léčebné účely, soli do minerálních

koupelí, soli minerálních vod, soli pro léčebné účely, tablety na hubnutí, toaletní přípravky s léčivými přísadami, tonika (léčiva), vitamínové přípravky, výživové doplňky, výživové přípravky pro léčebné a lékařské účely; (32) izotonické nápoje, koktejly na bázi piva, kvas (nealkoholický nápoj), limonády, minerální vody (nápoje), mošt, nápoje na bázi rýže, jiné než náhražky mléka, nápoje na bázi sóji, jiné než náhražky mléka, nápoje pro sportovce obohacené proteiny, nápoje ze syrovátky, nealkoholické aperitivy, nealkoholické esence na výrobu nápojů, nealkoholické koktejly, nealkoholické nápoje, nealkoholické nápoje na bázi medu, nealkoholické nápoje s příchutí čaje, nealkoholické nápoje s příchutí kávy, nealkoholické nápoje z aloe vera, nealkoholické nápoje z ovocných šťáv, nealkoholické nápoje ze sušeného ovoce, nealkoholické ovocné nektary, nealkoholické přípravky pro výrobu nápojů, nealkoholické výtažky z ovoce, nealkoholický cider, nekvašený hroznový mošt, ovocné šťavy, perlivé vody, piva s limonádou, pivní mladina, pivo, prášky pro přípravu šumivých nápojů, přípravky pro výrobu sodovky, přípravky pro výrobu vody syčené kyslíčkem uhličitým, sirupy pro přípravu limonád, sirupy pro přípravu nápojů, smoothie (mixované nápoje z čerstvého ovoce nebo zeleniny), sodová voda, sorbety (nápoje), stolní vody, vody (nápoje), vody syčené kyslíčkem uhličitým, zeleninové šťavy (nápoje); (33) alkoholické nápoje obsahující ovoce, alkoholické nápoje s výjimkou piva, alkoholické nápoje z rýže, alkoholické výtažky z ovoce, alkoholický nápoj z kvašených hrušek (perry), aperitivy, alkoholové výtažky, alkoholický nápoj z kvašených třešní, anýzovka, brandy, cider, destilované nápoje, koktejly, gin, griotka, hořké likéry, lihoviny (nápoje), likéry, medovina, předem namíchané alkoholické nápoje s výjimkou nápojů na bázi piva, rum, vína, vodka, whisky; (35) aktualizování reklamních materiálů, reklama, organizování výstav (komerčních nebo reklamních), personální poradenství, pořádání veletrhů pro obchodní a reklamní účely, průzkum trhu, administrativní služby, administrativní zpracování nákupních objednávek, fakturace, kopírování reklamního materiálu, grafická úprava pro reklamní účely, marketing, nábor zaměstnanců, obchodní průzkum, poskytování obchodních informací, dodavatelské služby pro třetí osoby (nákup výrobků a služeb pro jiné podniky), poskytování obchodních informací prostřednictvím webových stránek, reklamní materiály (pronájem -), reklamní materiály (zasílání zákazníkům -), reklama placená kliknutím, reklama on-line v počítačové síti, rozhlasová reklama, rozšiřování reklamních nebo inzertních materiálů, venkovní reklama, vydávání reklamních nebo náborových, propagačních a inzertních textů, podnikové poradenství a obchodní management, poradenství při vedení podniků, poradenství v obchodní činnosti, komerční správa licencí pro výrobky a služby ostatních, poskytování informací o obchodních kontaktech, poskytování on-line tržiště pro kupující a prodejce zboží a služeb, propagace, televizní reklama, návrh reklamních materiálů, vývoj reklamních konceptů, obchodní zprostředkovatelské služby, podpora prodeje jiných osob, poptávky, pořádání výstav pro obchodní či reklamní účely, poskytování uživatelských hodnocení pro komerční nebo reklamní účely, prezentace výrobků v komunikačních médiích pro účely maloobchodu, pronájem prodejních stánků, předvádění zboží, sestavování katalogů informací pro obchodní či reklamní účely, služby v oblasti vztahů s médii, správa zákaznických věrnostních programů, subdodavatelské služby (pomoc v obchodní činnosti), styk s veřejností, venkovní reklama, výroba reklamních filmů, zprostředkování obchodů v oblasti propojení možných soukromých investorů s podnikateli, kteří potřebují financování, zprostředkování propagace, zprostředkování reklamy.

(511) 5, 32, 33, 35

(540)

Vémolice

(111) **387611**

(220) 03.03.2021

(320) 03.03.2021

(442) 09.06.2021

(151) 15.09.2021

(730) **Vacek Martin PhDr.**, Sosnová 357, Trinec, Dolní Lištná, 73961, CZ

(210) O-570233

(510) (35) shromažďování různých výrobků ve prospěch jiných osob, vyjma přepravy těchto výrobků, aby si zákazníci mohli tyto výrobky pohodlně prohlédnout a koupit, tyto služby mohou být poskytovány maloobchody, velkoobchody, prostřednictvím prodejních automatů, objednávkových katalogů nebo elektronických médií, například prostřednictvím internetových stránek nebo teleshoppingových programů, reklamní, marketingové a propagační služby, například šíření vzorků, vývoj reklamních konceptů, psaní a vydávání reklamních textů, aranžování výkladů, služby styku s veřejností, výrobu teleshoppingových programů,

organizaci obchodních veletrhů a výstav pro obchodní či reklamní účely, optimalizaci vyhledávačů pro účely podpory prodeje, služby obchodní pomoci, například nábor zaměstnanců, sjednávání obchodních smluv pro jiné osoby, analýza nákladů a cen, zprostředkování dovozu a vývozu, administrativní služby související s obchodními transakcemi a finančními záznamy, například účetnictví, vyhotovování výpisu z účtů, provádění podnikových a finančních auditů, obchodní oceňování, služby spojené s přepravou a podáváním daňových přiznání, obchodní správa licencí k výrobkům a službám jiných osob, služby spočívající v záznamu, přepisu, vytvoření, sestavování nebo systematizaci písemných sdělení a záznamů, jakož i sběr matematických či statických údajů, kancelářské práce, například služby plánování a upomínání schůzek, vyhledávání údajů v počítačových souborech pro jiné osoby, vedení počítačové ordinace, obchodní služby telefonní ústředny; (41) pořádání výstav ke kulturním nebo vzdělávacím účelům, pořádání a vedení konferencí a symposií, překladatelské a tlumočnické služby, vydávání knih a textů, jiných než reklamních textů, služby reportérů (zpravodajství), obrazové zpravodajství, fotografování, služby filmové režie a výroby filmu, s výjimkou reklamních filmů, kulturní, vzdělávací nebo zábavní služby poskytované zábavními parky, cirkusy, zoologickými zahradami, uměleckými galeriemi a muzei, služby sportovního kondičního tréninku, drezúra zvířat, služby on-line hraní her, služby spojené s hazardem, pořádání loterií, rezervace vstupenek na zábavní, vzdělávací a sportovní akce, služby psaní, například psaní filmových scénářů, psaní a skládání písní; (44) nemocniční služby, služby telemedicíny, stomatologické služby, služby v oblasti optometrie a duševního zdraví, lékařské klinické služby a služby v oblasti lékařské analýzy pro diagnostické a léčebné účely poskytované lékařskými laboratořemi (například rentgenová vyšetření a odběry krevních vzorků), terapeutické služby, fyzioterapie a logopedie, farmaceutické poradenství a příprava receptů lékárníky, služby krevních bank a tkáňových bank, služby ozdravoven a zotavení, dietní a nutriční poradenství, lázeňské služby, umělé oplodnění a oplodnění in vitro, chov zvířat, péče o vzhled zvířat, tělový piercing a tetování, zahradnické služby, například služby rostlinných školek, navrhování krajinářských úprav, zahradní architektura, údržba trávníku, služby spojené s květinovým uměním, například aranžování květin, zhotovování věnců, ničení plevele, hubení škodlivých hmyzů a škůdců v zemědělství, akvakultuře, zahradnictví a lesnictví

(511) 35, 41, 44

(540)

INTROPE

(111) **387612**

(220) 07.03.2021

(320) 07.03.2021

(442) 09.06.2021

(151) 15.09.2021

(730) **Holan Jakub Ing.**, Rudolfa Hrušínského 2617, Česká Lípa, 47006, CZ

(210) O-570332

(510) (9) informační technologie a audiovizuální, multimediální a fotografické přístroje, nahraný obsah (počítačové programy, data a informace), vědecké a laboratorní přístroje na úpravu elektrickým proudem, vědecké výzkumné a laboratorní přístroje, přístroje pro vyučování a simulátory; (16) tiskárenské výrobky, papírnické zboží a učební pomůcky (s výjimkou přístrojů), dekorativní a umělecké materiály a potřeby pro umělce; (25) oděvy, části oděvů, obuvi a pokrývek hlavy, obuv, pokrývky hlavy; (35) obchodní služby a informace pro spotřebitele, pomoc v obchodní a podnikatelské činnosti, management a administrativní služby, reklamní, marketingové a propagační služby; (37) stavebnictví a demolice staveb, pronájem nástrojů, strojů, zařízení a vybavení pro stavebnictví, demolice, úklid a údržbu; (41) služby v oblasti vzdělávání, zábavy a sportu, výchova, vzdělávání, zábava a sportovní činnost, zveřejňování, oznamování a psaní textů (s výjimkou reklamních); (42) vědecké a technologické služby, služby v oblasti informačních technologií, návrhářství, počítačové služby, služby testování, služby ověřování a služby kontroly kvality.

(511) 9, 16, 25, 35, 37, 41, 42

(540)



(111) **387613**

(220) 05.03.2021

(320) 05.03.2021

(442) 09.06.2021

(151) 15.09.2021

(730) **TERRIFIC WINE s.r.o.**, Hlavní 88, Moravská Nová Ves, 69155, CZ

(740) Mgr. Tomáš Cimbota, advokát, Horní náměstí 365/7, Olomouc, 77900

(210) O-570340

(510) (16) etikety kromě textilních, kalendáře, knihy, letáky, obálky, obaly na lahve lepenkové nebo papírové a z plastických hmot, úložné krabice papírové, papírové obaly všeho druhu včetně obalů na nápoje a potraviny (kromě papírových kelímků), obalový materiál zařazený do této třídy, papírové visačky a vlaječky, periodické a neperiodické tiskoviny, zejména prezentační a firemní publikace, plakáty, pohlednice, pozvánky, přání, reklamní katalogy, fotografie, grafická díla, grafické reprodukcce a jiná vyobrazení, reklamní, propagační a informační materiály z papíru a z plastických hmot, reklamní tabule z papíru nebo lepenky, pera, tužky a psací potřeby, ubrusy a ubrousky papírové, účtenky, samolepky, propagační a upomínkové předměty z papíru, lepenky a plastu, obaly a tašky z papíru a umělých hmot v jiné třídě nezařazené, počítačové výstupy v tištěné formě na papírovém nosiči; (32) sirupy pro přípravu limonád, sirupy pro přípravu nápojů, nealkoholické nápoje, minerální vody, šumivé nealkoholické nápoje, nápoje a šťávy ovocné a zeleninové, ovocné a zeleninové výtažky nealkoholické, mošty, též hroznové, nealkoholické koktejly, nápoje z ovocných šťáv, slazené ovocné nápoje, přípravky ke zhotovování nealkoholických nápojů, sorbety spadající do této třídy, piva, nealkoholická vína, dealkoholizovaná vína; (33) alkoholické nápoje (s výjimkou piva), lihoviny, likéry, vína všech druhů, především jakostní vína, vína přívlásková, archivní vína, šumivá vína, sekty, alkoholické výtažky, alkoholické extrakty a esence z ovoce a hroznů, mošty s alkoholem, koktejly s alkoholem, alkoholické nápoje obsahující ovoce, konzumní a značkové lihoviny, řezané a ušlechtilé destiláty, včetně macerátů a výluhů, vinné, ovocné, bylinné a obilné destiláty, předem namíchané alkoholické nápoje (s výjimkou nápojů na bázi piva); (35) obchodní provoz vinotéky specializovaného obchodu pro prodej a ochutnávku alkoholických nápojů, export, import, maloobchodní, velkoobchodní nebo elektronický (internetový) prodej výrobků uvedených výše ve třídě 16, 32 a 33, obchodní zprostředkování v oblasti prodeje alkoholických nápojů, organizování a pořádání prodejních, prezentačních a reklamních akcí a výstav, reklamní a marketingové činnosti, předvádění/obchodní prezentace produktů, automatizované zpracování a správa obchodních dat, poskytování obchodních informací, poradenství v obchodní činnosti v oboru vinařství a sommeliérství, marketing, cílený marketing, internetový marketing, event marketing (získávání zákazníků pořádáním akcí), propagace a prezentace eventů prostřednictvím webových stránek eventů; (40) vinařství (zakázková výroba vína pro jiné osoby); (41) výchova, vzdělávání, zábava, organizování odborných kurzů, školení, lektorská činnost, pořádání a organizování degustací vín (vzdělávací nebo zábavní akce), kulturní aktivity, informace o možnostech rekreace a rozptýlení, informace o výchově a vzdělávání, informace o možnostech zábavy, vydávání knih, organizování a vedení konferencí a kongresů, korespondenční kurzy, organizování a vedení seminářů, organizování kulturních nebo vzdělávacích výstav, organizování plesů, organizování představení, organizování soutěží (vzdělávacích nebo zábavních), organizování sportovních soutěží, zábavné parky, plánování a organizování večírků, pořádání soutěží krásy, poskytování on-line elektronických publikací, provozování her on-line, provozování heren, předprodej vstupenek, vyučování, tělesná výchova, zveřejňování textů kromě reklamních,

vydávání textů kromě reklamních nebo náborových, živá představení, organizování živých vystoupení, zkoušení, přezkoušení; (43) provozování pohostinských služeb ve vinných sklepech a vinotékách, ochutnávky vín (poskytování nápojů), dočasné ubytovací služby, restaurační a hotelové služby, provozování bufetů a rychlých občerstvení.

(511) 16, 32, 33, 35, 40, 41, 43

(540)

NEOVESKÉ VINAŘSTVÍ

(111) **387614**

(220) 05.03.2021

(320) 05.03.2021

(442) 09.06.2021

(151) 15.09.2021

(730) **TERRIFIC WINE s.r.o.**, Hlavní 88, Moravská Nová Ves, 69155, CZ

(740) Mgr. Tomáš Cimbota, advokát, Horní náměstí 365/7, Olomouc, 77900

(210) O-570341

(591) Barevná

(510) (16) etikety kromě textilních, kalendáře, knihy, letáky, obálky, obaly na lahve lepenkové nebo papírové a z plastických hmot, úložné krabice papírové, papírové obaly všeho druhu včetně obalů na nápoje a potraviny (kromě papírových kelímků), obalový materiál zařazený do této třídy, papírové visačky a vlaječky, periodické a neperiodické tiskoviny, zejména prezentační a firemní publikace, plakáty, pohlednice, pozvánky, přání, reklamní katalogy, fotografie, grafická díla, grafické reprodukcce a jiná vyobrazení, reklamní, propagační a informační materiály z papíru a z plastických hmot, reklamní tabule z papíru nebo lepenky, pera, tužky a psací potřeby, ubrusy a ubrousky papírové, účetky, samolepky, propagační a upomínkové předměty z papíru, lepenky a plastu, obaly a tašky z papíru a umělých hmot v jiné třídě nezařazené, počítačové výstupy v tištěné formě na papírovém nosiči; (32) sirupy pro přípravu limonád, sirupy pro přípravu nápojů, nealkoholické nápoje, minerální vody, šumivé nealkoholické nápoje, nápoje a šťávy ovocné a zeleninové, ovocné a zeleninové výtažky nealkoholické, mošty, též hroznové, nealkoholické koktejly, nápoje z ovocných šťáv, slazené ovocné nápoje, přípravky ke zhotovení nealkoholických nápojů, sorbety spadající do této třídy, piva, nealkoholická vína, dealkoholizovaná vína; (33) alkoholické nápoje (s výjimkou piva), lihoviny, likéry, vína všech druhů, především jakostní vína, vína přívlasková, archivní vína, šumivá vína, sekty, alkoholické výtažky, alkoholické extrakty a esence z ovoce a hroznů, mošty s alkoholem, koktejly s alkoholem, alkoholické nápoje obsahující ovoce, konzumní a značkové lihoviny, řezané a ušlechtilé destiláty, včetně macerátů a výluhů, vinné, ovocné, bylinné a obilné destiláty, předem namíchané alkoholické nápoje (s výjimkou nápojů na bázi piva); (35) obchodní provoz vinotéky specializovaného obchodu pro prodej a ochutnávku alkoholických nápojů, export, import, maloobchodní, velkoobchodní nebo elektronický (internetový) prodej výrobků uvedených výše ve třídě 16, 32 a 33, obchodní zprostředkování v oblasti prodeje alkoholických nápojů, organizování a pořádání prodejních, prezentačních a reklamních akcí a výstav, reklamní a marketingové činnosti, předvádění/obchodní prezentace produktů, automatizované zpracování a správa obchodních dat, poskytování obchodních informací, poradenství v obchodní činnosti v oboru vinařství a sommeliérství, marketing, cílený marketing, internetový marketing, event marketing (získávání zákazníků pořádáním akcí), propagace a prezentace eventů prostřednictvím webových stránek eventů; (40) vinařství (zakázková výroba vína pro jiné osoby); (41) výchova, vzdělávání, zábava, organizování odborných kurzů, školení, lektorská činnost, pořádání a organizování degustací vín (vzdělávací nebo zábavní akce), kulturní aktivity, informace o možnostech rekreace a rozptýlení, informace o výchově a vzdělávání, informace o možnostech zábavy, vydávání knih, organizování a vedení konferencí a kongresů, korespondenční kurzy, organizování a vedení seminářů, organizování kulturních nebo vzdělávacích výstav, organizování plesů, organizování představení, organizování soutěží (vzdělávacích nebo zábavních), organizování sportovních soutěží, zábavné parky, plánování a organizování večírků, pořádání soutěží krásy, poskytování on-line elektronických publikací, provozování her on-line, provozování heren, předprodej vstupenek, vyučování, tělesná výchova, zveřejňování textů kromě reklamních, vydávání textů kromě reklamních nebo náborových, živá představení, organizování živých vystoupení, zkoušení, přezkoušení; (43) provozování pohostinských služeb ve vinných sklepech a vinotékách, ochutnávky vín (poskytování nápojů), dočasné ubytovací služby, restaurační a hotelové služby, provozování bufetů a rychlých občerstvení.

(511) 16, 32, 33, 35, 40, 41, 43

(540)



(111) **387615**

(220) 11.03.2021

(320) 11.03.2021

(442) 09.06.2021

(151) 15.09.2021

(730) **Nakladatelství Brázda, s.r.o.**, Jana Masaryka 2559/56b, Praha 2, Vinohrady, 12000, CZ

(740) Macek and Partners, Mgr. Jiří Macek, Sázavská 751/16, Praha 2, Vinohrady, 12000

(210) O-570432

(510) (9) nosiče informací, zejména se záznamem zvuku a obrazu, elektronický časopis; (16) tiskoviny a polygrafické výrobky, zejména periodické tiskoviny; (41) vydávání tiskovin a nosičů informací.

(511) 9, 16, 41

(540)

brázda

(111) **387616**

(220) 11.03.2021

(320) 11.03.2021

(442) 09.06.2021

(151) 15.09.2021

(730) **MISURA Store s.r.o.**, K poště 429, Tuchoměřice, 25267, CZ

(740) RETROPATENT s.r.o., Dobiášova 1246/29, Liberec, Liberec VI-Rochlice, 46006

(210) O-570442

(510) (9) napájecí zařízení, adaptéry, ovladače spadající do třídy 9, nosiče dat magnetické, záznamové disky, telekomunikační přístroje, příslušenství mobilních telefonů, mobilní telefony a jiná ruční komunikační nebo počítačová zařízení, kapesní počítače pda, konektory a propojky vedení a kabelů pro použití v telekomunikacích a pro datovou komunikaci, termostaty, termostatové ovladače, přístroje pro indikaci teploty, teploměry, elektrická měřicí zařízení, vypínače a zásuvky, chytré vypínače, sluchátka, osobní audio příslušenství, příslušenství tabletů, reproduktory, počítačové myši, klávesnice, prázdné mediální nosiče, zařízení flash paměti, paměťové karty, příslušenství a držáky a podpěry pro notebooky, přenosná rádia, přehrávače kompaktních disků, spouštěče elektrických světel, monitory, projektoři, zobrazovací přístroje, televizory, chytré telefony, software pro chytré telefony, tablety, hodinky, chytré hodinky, chytré brýle; (11) osvětlovací přístroje a zařízení, žárovky, led žárovky, osvětlovací zařízení vybavená elektrovluminiscenčními diodami (led), led svítidla, svítidla, svítidla k venkovnímu použití, lampy led, led lampy na venkovní osvětlení, led pásky, nástěnná světla, multifunkční lampičky.

(511) 9, 11
(540)



- (111) **387617**
(220) 15.03.2021
(320) 15.03.2021
(442) 09.06.2021
(151) 15.09.2021
(730) **FLEISHMAN - HILLARD, s.r.o.**, Lomnického 1705/9, Praha 4, Nusle, 14000, CZ
(740) Mgr. Daniel Samol, advokát, Lomnického 1705/9, Praha 4, Nusle, 14000
(210) O-570522
(591) Barevná
(510) (3) kosmetické přípravky, parfumerie, přípravky pro osobní hygienu, přípravky s aloe vera pro kosmetické účely, amla olej pro kosmetické účely, balzámy, jiné než pro léčebné účely, barevná kosmetika pro děti, bergamotový olej, balzámy (neléčivé), brusné přípravky k použití na těle, čisticí prostředky na kosmetické štětečky, éterické oleje ke kosmetickým účelům, gel z aloe vera pro kosmetické účely, geraniol pro kosmetické účely, hena v prášku, hena (kosmetické barvivo), hygienické přípravky jako toaletní potřeby, impregnované čisticí polštářky napuštěné kosmetickými přípravky, impregnované čisticí polštářky napuštěné toaletními přípravky, kokosový olej pro kosmetické účely, kosmetická vata, kondicionéry na kůžičku kolem nehtů, kosmetické přípravky na obličej, kosmetické přípravky pro děti, kosmetické přípravky pro osobní použití, kosmetické přípravky pro zeštíhlení, kosmetické přípravky pro péči o tělo, kosmetické prostředky na hubnutí (ne pro léčebné účely), kosmetické sady, kosmetické ubrusky napuštěné pleťovou vodou, kosmetika, kosmetika obsahující keratin, kosmetika obsahující kyselinu hyaluronovou, kosmetika obsahující panthenol, kosmetika v podobě olejů, krémy na kůžičku kolem nehtů, lak pro kosmetické účely, křída pro kosmetické použití, lepidla pro kosmetické účely, lepidla pro připevnění umělých vlasů, lepidlo na přičesky, masážní gely jiné než pro léčebné účely, lihové lepidlo pro kosmetické použití, masážní oleje a mléka, minerální vody ve spreji pro kosmetické účely, neléčebné toaletní potřeby, neléčebné výrobky k péči o batolata, neléčivá kosmetika, neléčivé toaletní přípravky, neléčivé přípravky na ošetřování pokožky hlavy, vonné přípravky, přípravky pro ústní hygienu, přírodní kosmetika, tuky pro kosmetické účely; (29) hotová jídla, instantní potraviny a pikantní svačinky obsahující převážně maso, ryby, mořské plody, vejce a zeleninu, jedlé oleje a tuky, maso a masné výrobky, mléčné výrobky a jejich náhražky, polévky a vývary, masové výtažky, ptáčí vejce a vaječné výrobky, ryby, mořské plody a měkkýši (neživí), přírodní a umělá střívkna na uzeniny, upravený hmyz a larvy, zpracované ovoce, houby, zelenina, ořechy a luštěniny; (30) cukr, přírodní sladidla, sladké polevy a náplně, výrobky z včelích produktů, spadající do této třídy, káva, čaj, kakao a jejich náhražky, led, zmrzliny, mražené jogurty a sorbety, pekárenské výrobky, cukrovinky, čokoláda a zákusky, polotovary a jednohubky na bázi obilnin, mouky, sezamu a kukuřice, soli, chuťové přísady, ochucovačla a koření, zpracované obilí, škrob a produkty z nich vyrobené, pečící přípravky a droždí.
(511) 3, 29, 30

(540)



- (111) **387618**
(220) 15.03.2021
(320) 15.03.2021
(442) 09.06.2021
(151) 15.09.2021
(730) **Terkawi Hicham**, Hudečkova 1097/12, Praha 4, Podolí, 14000, CZ
(210) O-570547
(510) (35) konzultace týkající se slučování podniků, obchodní zprostředkovatelské služby v oblasti propojování potenciálních soukromých investorů s podnikateli, kteří potřebují financování; (36) investiční konzultační služby; (41) pořádání setkání, pořádání, vedení a organizování konferencí, pořádání konferencí vztahujících se k obchodování.
(511) 35, 36, 41
(540)



- (111) **387619**
(220) 19.03.2021
(320) 19.03.2021
(442) 09.06.2021
(151) 15.09.2021
(730) **Fremr Jiří JUDr.**, Staroveská 33/9, Plzeň, Újezd, 31200, CZ
(740) Mgr. Jaroslav Zuska, Plzeňská 348/261, Praha 5, Stodůlky, 15500
(210) O-570695
(510) (9) elektronická pera, elektronická světelná ukazovátka, elektronické etikety na zboží, elektronické interaktivní tabule, elektronické nástěnky, elektronické organizéry, fotokopirovací stroje a zařízení, hands free sady pro telefony, chytré brýle, chytré hodinky, chytré telefony, interkomunikační zařízení, kalkulačky, kompaktní disky, kryty na chytré telefony, magnetické disky, magnetické identifikační karty, megafony, měřidla, mobilní telefony, monitory, myši, nositelné počítače, notebooky, obaly na přenosné počítače, obrazovky, ochranné masky, paměťová zařízení počítačů, plotry, počítačové klávesnice, podložky pod myš, pouzdra na brýle, pravítka na měření, promítací plátna, přístroje pro výuku, rádia, respirátory na filtraci vzduchu, rozhraní do počítače, sčítací stroje, selfie tyče, sluchátka, sluneční brýle, skřipce (cvikry), stahovatelné počítačové aplikace, světelné reklamy, televizory, tiskárny listků, vstupenek a jízdenek, usb flash disky, zařízení pro přenos zvuku; (25) bundy a krátké kabáty s výplní, čapky, čelenky, čepice, kabáty, kalhoty kratší délky, kapuce, kapesníčky do horní kapsy saka, košile, košile s krátkým rukávem, kožené oděvy, kožichy, kravaty, kšilty k čepicím, legíny, manžety, obuv, oděvy, opasky, palčáky, parky, pásky, pokrývky hlavy, pulovry, rukavice,

saka, spodní prádlo, sukně, svetry, svrchníky, šátky a šály, šerpy, šle, trička, uniformy, vesty, vyšívání oděvy, zástěry, župany; (35) administrativní služby, aktualizace a údržba dat v počítačových databázích, aktualizace a údržba údajů v rejstřících, cílené zaslání reklamních letáků, cílený marketing, indexace webových stránek pro obchodní účely, marketing, marketing v rámci softwarového publikování, nábor zaměstnanců, obchodní průzkum, online reklama v počítačové síti, plánování schůzek, podpora prodeje jiných osob, poradenské služby pro obchodní vedení, poradenství v oblasti komunikačních strategií při styku s veřejností, poradenství v oblasti řízení lidských zdrojů, pronájem billboardů, propagace, průzkum trhu, průzkum veřejného mínění, psaní reklamních textů, rozhlasová reklama, sběr údajů do počítačových databází, sestavování statistiky, služby v oblasti vztahů s médii, styk s veřejností, telemarketing, televizní reklama, vylepování plakátů, zaznamenávání písemných sdělení a údajů; (41) kulturní, vzdělávací a zábavní služby, pořádání a vedení kongresů, konferencí, vzdělávacích fór, seminářů a workshopů, pořádání plesů, překladatelské služby, školení, vydávání knih, vzdělávací služby, zábava; (42) poskytování počítačových technologií prostřednictvím internetu (cloud computing), digitalizace dokumentů, analýza počítačových systémů, inženýrské služby, kartografické služby, navrhování obalů, plánování městské výstavby, poradenství v oblasti architektury, poradenství v oblasti informačních technologií, poradenství v oblasti internetového zabezpečení, poradenství v oblasti počítačového softwaru, poradenství v oblasti telekomunikačních technologií, poskytování outsourcingových služeb v oblasti informačních technologií, poskytování vědeckých informací a poradenství v oblasti uhlíkové kompenzace, projektování ve výstavbě, provádění průzkumů, technické poradenství, technologický výzkum, vědecký výzkum.

(511) 9, 25, 35, 41, 42

(540)

Spojené síly pro Prahu

(111) **387620**

(220) 19.03.2021

(320) 19.03.2021

(442) 09.06.2021

(151) 15.09.2021

(730) **Fremr Jiří JUDr.**, Staroveská 33/9, Plzeň, Újezd, 31200, CZ

(740) Mgr. Jaroslav Zuska, Plzeňská 348/261, Praha 5, Stodůlky, 15500

(210) O-570696

(510) (9) elektronická pera, elektronická světelná ukazovátka, elektronické etikety na zboží, elektronické interaktivní tabule, elektronické nástěnky, elektronické organizéry, fotokopírovací stroje a zařízení, hands free sady pro telefony, chytré brýle, chytré hodinky, chytré telefony, interkomunikační zařízení, kalkulačky, kompaktní disky, kryty na chytré telefony, magnetické disky, magnetické identifikační karty, megafony, měřidla, mobilní telefony, monitory, myši, nositelné počítače, notebooky, obaly na přenosné počítače, obrazovky, ochranné masky, paměťová zařízení počítačů, plotry, počítačové klávesnice, podložky pod myš, pouzdra na brýle, pravítka na měření, promítací plátna, přístroje pro výuku, rádia, respirátory na filtraci vzduchu, rozhraní do počítače, sčítací stroje, selfie tyče, sluchátka, sluneční brýle, skřípce (cvikry), stahovatelné počítačové aplikace, světelné reklamy, televizory, tiskárny lístků, vstupenek a jízdenek, usb flash disky, zařízení pro přenos zvuku; (25) bundy a krátké kabáty s výplní, čapky, čelenky, čepice, kabáty, kalhoty kratší délky, kapuce, kapesníčky do horní kapsy saka, košile, košile s krátkým rukávem, kožené oděvy, kožichy, kravaty, kšilty k čepicím, legíny, manžety, obuv, oděvy, opasky, palčáky, parky, pásky, pokrývky hlavy, pulovry, rukavice, saka, spodní prádlo, sukně, svetry, svrchníky, šátky a šály, šerpy, šle, trička, uniformy, vesty, vyšívání oděvy, zástěry, župany; (35) administrativní služby, aktualizace a údržba dat v počítačových databázích, aktualizace a údržba údajů v rejstřících, cílené zaslání reklamních letáků, cílený marketing, indexace webových stránek pro obchodní účely, marketing, marketing v rámci softwarového publikování, nábor zaměstnanců, obchodní průzkum, online reklama v počítačové síti, plánování schůzek, podpora prodeje jiných osob, poradenské služby pro obchodní vedení, poradenství v oblasti komunikačních strategií při styku s veřejností, poradenství v oblasti řízení lidských zdrojů, pronájem billboardů, propagace, průzkum trhu, průzkum veřejného mínění, psaní reklamních textů, rozhlasová reklama, sběr údajů do počítačových databází, sestavování statistiky, služby v oblasti vztahů s médii, styk s veřejností, telemarketing, televizní reklama, vylepování plakátů, zaznamenávání písemných sdělení a údajů; (41) kulturní, vzdělávací a zábavní služby, pořádání a vedení kongresů, konferencí, vzdělávacích fór, seminářů a workshopů, pořádání plesů, překladatelské služby, školení, vydávání knih, vzdělávací služby,

zábava; (42) poskytování počítačových technologií prostřednictvím internetu (cloud computing), digitalizace dokumentů, analýza počítačových systémů, inženýrské služby, kartografické služby, navrhování obalů, plánování městské výstavby, poradenství v oblasti architektury, poradenství v oblasti informačních technologií, poradenství v oblasti internetového zabezpečení, poradenství v oblasti počítačového softwaru, poradenství v oblasti telekomunikačních technologií, poskytování outsourcingových služeb v oblasti informačních technologií, poskytování vědeckých informací a poradenství v oblasti uhlíkové kompenzace, projektování ve výstavbě, provádění průzkumů, technické poradenství, technologický výzkum, vědecký výzkum.

(511) 9, 25, 35, 41, 42

(540)

Spojenci pro Prahu

(111) **387621**

(220) 19.03.2021

(320) 19.03.2021

(442) 09.06.2021

(151) 15.09.2021

(730) **Vysočanská ASSET s.r.o.**, Na Florenci 2116/15, Praha 1, Nové Město, 11000, CZ

(740) Mgr. Martina Zdvihalová, Ph.D. - patentová a právní kancelář, Mgr. Martina Zdvihalová Ph.D., K Pazderně 2031, Benešov, 25601

(210) O-570697

(510) (35) administrativní provozování obchodního, nákupního, kancelářského centra a hotelů, pronájem reklamních a informačních ploch, pomoc při řízení obchodní činnosti, pomoc v obchodní a podnikatelské činnosti, management a administrativní služby, obchodní administrativa, administrativní podpora a zpracování dat, účetnictví, vedení účetních knih a revize účtů (audity), kancelářské práce, tvorba reklamy, poskytování propagačních informací, reklamní, propagační a inzertní služby, reklamní, propagační a inzertní služby on-line, marketing, marketing on-line, produktový marketing, marketingové studie a analýzy, služby v oblasti reklamy a propagace prodeje, rozšiřování a poskytování reklamních, propagačních a inzertních materiálů, periodických a neperiodických tiskovin, novin a časopisů určených pro reklamu a propagaci, prospektů, letáků, katalogů, reklamní literatury a jiných nosných médií i prostřednictvím sítě internet, reklama on-line v počítačové síti, prezentace zboží a služeb, průzkumy a analýzy trhu, inzerce, obchodní řešerše, příprava a vkládání informací o reálných nabídkách a poptávkách do počítačových databází, sběr a systemizace dat z obchodní a podnikatelské činnosti, vyhledání dat pro třetí osoby, zpracování, systemizace a správa dat, automatizované zpracování dat, vytváření a správa počítačových databází, řízení počítačových databází, sběr informací do počítačových databází, kompilování a systemizace informací do počítačových databází, vytváření, zpracování a třídění obchodních dat v rámci databází, řízení lidských zdrojů a náborové služby, obchodní zprostředkovatelské služby, předvádění zboží a služeb pro komerční účely, obchodní konzultační a poradenské služby; (36) činnost realitní kanceláře zahrnující správu a obhospodařování nemovitostí, zprostředkování správy a obhospodařování nemovitostí, nájem, pronájem a zprostředkování nájmu a pronájmu nemovitostí, nebytových prostor, hotelů, obchodů, kanceláří, bytů, činžovních domů a rodinných domů, nákup, prodej a výměna nemovitostí, zprostředkování nákupu, prodeje a výměny nemovitostí, odhady a oceňování nemovitostí, úvěrové a hypoteční konzultace, poskytování a zprostředkování úvěrů a hypotečních výpůjček, konzultační a poradenská činnost spojená s kompletní činností realitní kanceláře, finanční služby v oblasti obchodu s realitami, konzultační a poradenská činnost v oblasti obchodu s realitami, poskytování informací o nemovitostech prostřednictvím sítě internet (pomocí fotografií, videí a filmů umístěných na internetu), finanční developerské služby v oblasti nemovitostí, informační činnost v oblasti realit, poskytování základních služeb spojených s pronájmem nemovitostí spadajících do této třídy; (37) výstavba a přestavba budov v občanské a inženýrské výstavbě včetně nebytových prostor, obchodů, kanceláří, hotelů, bytů, činžovních domů a rodinných domů, kladení podlah, montáž, inspekce, servis, údržba a opravy staveb a zařízení ve shora uvedených oborech, stavební úpravy v rámci dokončování staveb, výstavba hřišť, zejména dětských hřišť, instalace objektů zahradní architektury, údržba objektů zahradní architektury, montování objektů zahradní architektury, výstavba parků (stavební služby), developerská činnost ve stavebnictví, developerské služby (stavebnictví); (39) pronájem garážových, parkovacích a skladovacích prostor, včetně poskytování základních služeb s tím souvisejících spadajících do této třídy; (41) sportovní a kulturní činnosti, služby v oblasti vzdělávání, zábavy a sportu, zábavní služby poskytované

hotely, vzdělávací a školící služby, pořádání a provozování společenských, kulturních, vzdělávacích, sportovních, soutěžních a zábavních akcí, zajišťování vstupenek na sportovní, kulturní, společenské, vzdělávací a zábavní akce, služby v oblasti vzdělávání, zábavy a sportu, pořádání a organizování konferencí, kongresů, sněmů, seminářů, setkání, výstav a soutěží v rámci této třídy, konferenční služby, pronájem zařízení a vybavení ke vzdělávání, zábavě, sportu a kultuře; (43) hotely a hotelové služby, ubytovací služby, hostinská a restaurační činnost, zprostředkování a poskytování hotelového ubytování, pronájem přechodného ubytování, provozování hotelů, restaurací, barů, kaváren, cukráren, vináren, poradenství v oboru hotelnictví, rezervace dočasného ubytování, služby recepce pro přechodné ubytování (správa odjezdů a příjezdů), informace o dočasném ubytování, poradenské a rezervací služby, rezervace hotelového ubytování, rezervace hotelového ubytování prostřednictvím internetu, poskytování informací vztahujících se k hotelům, poskytování jídla a nápojů, hotelové restaurační služby, restaurační a gastronomické služby, denní bary.

(511) 35, 36, 37, 39, 41, 43
(540)

M O C C A
R E Z I D E N C E

(111) **387622**
(220) 19.03.2021
(320) 19.03.2021
(442) 09.06.2021
(151) 15.09.2021
(730) **Fremr Jiří JUDr.**, Staroveská 33/9, Plzeň, Újezd, 31200, CZ
(740) Mgr. Jaroslav Zuska, Plzeňská 348/261, Praha 5, Stodůlky, 15500
(210) O-570698
(510) (9) elektronická pera, elektronická světelná ukazovátka, elektronické etikety na zboží, elektronické interaktivní tabule, elektronické nástěnky, elektronické organizéry, fotokopírovací stroje a zařízení, hands free sady pro telefony, chytré brýle, chytré hodinky, chytré telefony, interkomunikační zařízení, kalkulačky, kompaktní disky, kryty na chytré telefony, magnetické disky, magnetické identifikační karty, megafony, měřidla, mobilní telefony, monitory, myši, nositelné počítače, notebooky, obaly na přenosné počítače, obrazovky, ochranné masky, paměťová zařízení počítačů, plotry, počítačové klávesnice, podložky pod myš, pouzdra na brýle, pravítka na měření, promítací plátna, přístroje pro výuku, rádia, respirátory na filtraci vzduchu, rozhraní do počítače, sčítací stroje, selfie tyče, sluchátka, sluneční brýle, skřípce (cvikry), stahovatelné počítačové aplikace, světelné reklamy, televizory, tiskárny lístků, vstupenek a jízdenek, usb flash disky, zařízení pro přenos zvuku; (25) bundy a krátké kabáty s výplní, čapky, čelenky, čepice, kabáty, kalhoty kratší délky, kapuce, kapesníčky do horní kapsy saka, košile, košile s krátkým rukávem, kožené oděvy, kožichy, kravaty, kšilty k čepicím, legíny, manžety, obuv, oděvy, opasky, palčáky, parky, pásky, pokrývky hlavy, pulovry, rukavice, saka, spodní prádlo, sukně, svetry, svrchníky, šátky a šály, šerpy, šle, trička, uniformy, vesty, vyšíváné oděvy, zástěry, župany; (35) administrativní služby, aktualizace a údržba dat v počítačových databázích, aktualizace a údržba údajů v rejstřících, cílené zaslání reklamních letáků, cílený marketing, indexace webových stránek pro obchodní účely, marketing, marketing v rámci softwarového publikování, nábor zaměstnanců, obchodní průzkum, online reklama v počítačové síti, plánování schůzek, podpora prodeje jiných osob, poradenské služby pro obchodní vedení, poradenství v oblasti komunikačních strategií při styku s veřejností, poradenství v oblasti řízení lidských zdrojů, pronájem billboardů, propagace, průzkum trhu, průzkum veřejného mínění, psaní reklamních textů, rozhlasová reklama, sběr údajů do počítačových databází, sestavování statistiky, služby v oblasti vztahů s médii, styk s veřejností, telemarketing, televizní reklama, vylepování plakátů, zaznamenávání písemných sdělení a

údajů; (41) kulturní, vzdělávací a zábavní služby, pořádání a vedení kongresů, konferencí, vzdělávacích fór, seminářů a workshopů, pořádání plesů, překladatelské služby, školení, vydávání knih, vzdělávací služby, zábava; (42) poskytování počítačových technologií prostřednictvím internetu (cloud computing), digitalizace dokumentů, analýza počítačových systémů, inženýrské služby, kartografické služby, navrhování obalů, plánování městské výstavby, poradenství v oblasti architektury, poradenství v oblasti informačních technologií, poradenství v oblasti internetového zabezpečení, poradenství v oblasti počítačového softwaru, poradenství v oblasti telekomunikačních technologií, poskytování outsourcingových služeb v oblasti informačních technologií, poskytování vědeckých informací a poradenství v oblasti uhlíkové kompenzace, projektování ve výstavbě, provádění průzkumů, technické poradenství, technologický výzkum, vědecký výzkum.

(511) 9, 25, 35, 41, 42
(540)

Spojené síly

(111) **387623**
(220) 19.03.2021
(320) 19.03.2021
(442) 09.06.2021
(151) 15.09.2021
(730) **Fremr Jiří JUDr.**, Staroveská 33/9, Plzeň, Újezd, 31200, CZ
(740) Mgr. Jaroslav Zuska, Plzeňská 348/261, Praha 5, Stodůlky, 15500
(210) O-570699
(510) (9) elektronická pera, elektronická světelná ukazovátka, elektronické etikety na zboží, elektronické interaktivní tabule, elektronické nástěnky, elektronické organizéry, fotokopírovací stroje a zařízení, hands free sady pro telefony, chytré brýle, chytré hodinky, chytré telefony, interkomunikační zařízení, kalkulačky, kompaktní disky, kryty na chytré telefony, magnetické disky, magnetické identifikační karty, megafony, měřidla, mobilní telefony, monitory, myši, nositelné počítače, notebooky, obaly na přenosné počítače, obrazovky, ochranné masky, paměťová zařízení počítačů, plotry, počítačové klávesnice, podložky pod myš, pouzdra na brýle, pravítka na měření, promítací plátna, přístroje pro výuku, rádia, respirátory na filtraci vzduchu, rozhraní do počítače, sčítací stroje, selfie tyče, sluchátka, sluneční brýle, skřípce (cvikry), stahovatelné počítačové aplikace, světelné reklamy, televizory, tiskárny lístků, vstupenek a jízdenek, usb flash disky, zařízení pro přenos zvuku; (25) bundy a krátké kabáty s výplní, čapky, čelenky, čepice, kabáty, kalhoty kratší délky, kapuce, kapesníčky do horní kapsy saka, košile, košile s krátkým rukávem, kožené oděvy, kožichy, kravaty, kšilty k čepicím, legíny, manžety, obuv, oděvy, opasky, palčáky, parky, pásky, pokrývky hlavy, pulovry, rukavice, saka, spodní prádlo, sukně, svetry, svrchníky, šátky a šály, šerpy, šle, trička, uniformy, vesty, vyšíváné oděvy, zástěry, župany; (35) administrativní služby, aktualizace a údržba dat v počítačových databázích, aktualizace a údržba údajů v rejstřících, cílené zaslání reklamních letáků, cílený marketing, indexace webových stránek pro obchodní účely, marketing, marketing v rámci softwarového publikování, nábor zaměstnanců, obchodní průzkum, online reklama v počítačové síti, plánování schůzek, podpora prodeje jiných osob, poradenské služby pro obchodní vedení, poradenství v oblasti komunikačních strategií při styku s veřejností, poradenství v oblasti řízení lidských zdrojů, pronájem billboardů, propagace, průzkum trhu, průzkum veřejného mínění, psaní reklamních textů, rozhlasová reklama, sběr údajů do počítačových databází, sestavování statistiky, služby v oblasti vztahů s médii, styk s veřejností, telemarketing, televizní reklama, vylepování plakátů, zaznamenávání písemných sdělení a údajů; (41) kulturní, vzdělávací a zábavní služby, pořádání a vedení kongresů, konferencí, vzdělávacích fór, seminářů a workshopů, pořádání plesů, překladatelské služby, školení, vydávání knih, vzdělávací služby, zábava; (42) poskytování počítačových technologií prostřednictvím internetu (cloud computing), digitalizace dokumentů, analýza počítačových systémů, inženýrské služby, kartografické služby, navrhování obalů, plánování městské výstavby, poradenství v oblasti architektury, poradenství v oblasti informačních technologií, poradenství v oblasti internetového zabezpečení, poradenství v oblasti počítačového softwaru, poradenství v oblasti telekomunikačních technologií, poskytování outsourcingových služeb v oblasti informačních technologií, poskytování vědeckých informací a poradenství v oblasti uhlíkové kompenzace, projektování ve výstavbě, provádění průzkumů, technické poradenství, technologický výzkum, vědecký výzkum.

(511) 9, 25, 35, 41, 42
(540)

www.spojenapraha.cz

- (111) **387624**
(220) 19.03.2021
(320) 19.03.2021
(442) 09.06.2021
(151) 15.09.2021
(730) **GrAPet spol. s r. o.**, Lom u Stříbra 129, Benešovice, 34901, CZ
(740) Ing. Zdeněk Kučera, Dlouhá 207, Slušovice, 76315
(210) O-570720
(510) (5) farmaceutické přípravky, farmaceutika a farmaka, chemické přípravky pro veterinární účely, chemicko-farmaceutické přípravky, vitamínové přípravky, veterinární přípravky, aminokyseliny pro veterinární účely, antihelminthika (léky proti parazitickým červům), antiparazitní přípravky, biologické přípravky pro veterinární účely, diagnostické přípravky pro veterinární účely, chemické reagenty (činidla) pro léčebné nebo veterinární účely, krmivo pro zvířata s léčivými přísadami, kultury mikroorganismů pro lékařské a veterinární účely, potravinové doplňky pro zvířata, potravinové doplňky z droždí, proteinové doplňky pro zvířata, přípravky se stopovými prvky pro humánní a veterinární použití, dezinfekční přípravky; (11) osvětlení, svítidla, elektrická svítidla, topidla stabilní a přenosná, elektrická topná tělesa, elektrické žárovky, elektrické osvětlovací výbojky, elektrické topné koberce, filtrační zařízení do akvárií, osvětlení pro akvária, ohříváč vody, osvětlovací trubice, osvětlovací přístroje a zařízení; (31) domácí živá zvířata, zvířata chovaná v zajetí, krmiva a potrava pro zvířata, krmivo pro ptáky, nápoje pro domácí zvířata, podestýlka pro zvířata, posilující krmiva.
- (511) 5, 11, 31
(540)

GRAPET

- (111) **387625**
(220) 22.03.2021
(320) 22.03.2021
(442) 09.06.2021
(151) 15.09.2021
(730) **Sarras Sofie**, Čechova 1937/13, Plzeň, Jižní Předměstí, 30100, CZ
(210) O-570723
(510) (41) služby odborného vzdělání, poskytování vzdělání, poradenství v oblasti vzdělání, akreditace (certifikace) dosaženého vzdělání, poskytování školení, vzdělání v oblasti pohybové připravenosti, poskytování informací týkajících se vzdělání, služby v oblasti základního vzdělání, organizování výstav vztahujících se ke kultuře nebo vzdělání, informace týkající se vzdělání poskytované online z počítačové databáze anebo z internetu, vzdělávací služby v oblasti duchovního rozvoje, vzdělávací služby týkající se meditace, výuka meditačních praktik; (44) meditace (služby); (45) duchovní vedení, poradenství týkající se duchovního vedení, duchovní poradenství, astrologické a duchovní služby.
- (511) 41, 44, 45
(540)

DÝCHÁME SPOLU

- (111) **387626**
(220) 22.03.2021
(320) 22.03.2021
(442) 09.06.2021
(151) 15.09.2021
(730) **Proton Therapy Center Czech s.r.o.**, Budínova 2437/1a, Praha 8, Libeň, 18000, CZ
(740) Macek and Partners, Mgr. Jiří Macek, Sázavská 751/16, Praha 2, Vinohrady, 12000
(210) O-570729
(591) Barevná
(510) (5) výrobky farmaceutické, veterinářské a hygienické (pro léčebné účely), diabetické přípravky pro léčebné účely, potraviny pro batolata, léčivé cukrovinky, posilující a povzbuzující nápoje a potraviny pro léčebné účely, náplastí, obvazový materiál, hygienické vložky, materiály pro plombování zubů a pro zubní otisky, dezinfekční přípravky, výrobky pro hubení škodlivých zvířat, fungicidy, herbicidy, deodoranty na WC a osvěžovače vzduchu v rámci této třídy, pleny; (10) přístroje a nástroje chirurgické, zubní a veterinářské, umělé údy, oči a zuby, ortopedické potřeby, materiál na sešívání ran, speciální nábytek k lékařským účelům, ortopedické bandáže, zdravotnické výrobky z gumy, pokrývky vyhřívané elektricky pro léčebné účely; (16) papír, lepenka a kartonážní výrobky, tiskoviny, časopisy, periodika, knihy, výrobky knihařské, kalendáře, pohlednice, fotografie, psací potřeby, lepidla kancelářská a pro domácnost, tužky, pastely, uhly,

štetce, psací stroje, kancelářské potřeby kromě nábytku, školní sešity, skicáky, pastelky, tuhy, guma na mazání, ořezávátka, ořezávátka - strojky, penály, papírové ubrousky, papírové kapesníky, pytle a sáčky z plastických hmot pro obalovou techniku, papírové obaly, obrazy, omalovánky, obtisky, karty, razítka a razidla, písmena pro tiskárny, tiskařské štočky, kopírovací zařízení (cyklostyly); (35) inzertní, reklamní a propagační služby, pomoc při řízení obchodní činnosti, obchodní administrativa, kancelářské práce, marketingové služby, zprostředkování obchodních záležitostí (zákaznický servis, to je zajišťování odbytu, zastupování při obchodních jednáních, sjednávání obchodních podmínek), rozmnožování a tisk reklamních a propagačních dokumentů, automatické zpracování dat, aranžerství (aranžování výkladů), teleshopping, pořádání výstav k reklamním a obchodním účelům; (42) vědecké a technologické služby a s nimi spojený výzkum a návrhy, průmyslové analýzy a výzkum, návrh a vývoj počítačového hardwaru a softwaru, služby techniků (vyhodnocení, odhady, výzkum a posudky v oblasti vědy a techniky), vědecký výzkum pro lékařské účely; (44) lékařské služby, diagnostické, plánovací a ozařovací metody k léčbě nádorových onemocnění, radiační léčebné technologie, radioterapie, ozařování nádorů urychlenými částicemi jádra atomu, protonová terapie, určování polohy nádorového ložiska metodou počítačové tomografie, magnetické rezonance a pozitronové emisní tomografie, veterinární služby, péče o hygienu a krásu osob a zvířat, zemědělské, zahradnické a lesnické služby, služby týkající se pěstování rostlin, služby týkající se zahradního designu.

- (511) 5, 10, 16, 35, 42, 44
(540)



PROTON
THERAPY
CENTER

MODERN
DIAGNOSTIC
CENTER

- (111) **387627**
(220) 22.03.2021
(320) 22.03.2021
(442) 09.06.2021
(151) 15.09.2021
(730) **Lazárová Martina, MBA**, č. p. 108, Milčice, 28911, CZ
(210) O-570732
(591) Barevná
(510) (43) poskytování dočasného ubytování pro hosty, poskytování dočasného ubytování v penzionech, poskytování dočasného ubytování v prázdninových domech, poskytování dočasného ubytování v prázdninových bytech, pronájem pokojů, pronájem pokojů k přechodnému ubytování, poskytování hotelového ubytování, pronájem prázdninového ubytování, pronájem přechodného ubytování, ubytovny, turistické ubytování, zajišťování ubytování pro turisty, pronájem RD.
- (511) 43
(540)



Roubenka
Liška

- (111) **387628**
(220) 23.03.2021
(320) 23.03.2021
(442) 09.06.2021
(151) 15.09.2021
(730) **ČESKÁ TELEVIZE**, Na hřebenech II 1132/4, Praha 4, Podolí, 14700, CZ
(210) O-570769
(591) Barevná

(510) (9) audiovizuální díla, zvukové, obrazové a zvukově obrazové záznamy v analogové nebo digitální podobě na datových nosičích nebo ke stažení na internetu nebo prostřednictvím jiné datové či komunikační sítě, nosiče zvukových, obrazových a zvukově obrazových záznamů a dat nahrané i nenabrané, optické disky, kompaktní disky, DVD, Blu-ray disky, gramofonové desky, magnetické pásky, videokazety, magnetické disky, exponované filmy, software, elektronické databáze a katalogy, softwarové aplikace, software pro hry pro počítače, chytré telefony, tablety a jiná komunikační zařízení a zařízení výpočetní techniky, elektronické publikace na nosičích a ke stažení, počítačový hardware, periferní počítačová zařízení, audiovizuální a fotografické přístroje, komunikační zařízení, přístroje pro zachycení, vysílání, přenos, příjem a reprodukci zvuku a obrazu, elektrická zařízení a příslušenství na zpracování dat, audiovizuální přístroje a zařízení, přístroje pro záznam zvuku a obrazu, elektrická navigační zařízení, obaly a pouzdra na nosiče dat a záznamů, brýle, sluneční brýle, pouzdra na brýle, dekorační magnety, podložky pod myš (příslušenství počítačů); (16) tiskárenské výrobky, knihy, časopisy, fotografie, fotoalba a alba pro sběratelé, kalendáře, diáře, poznámkové bloky, plakáty, letáky, nálepky, navštívenky, pohledy, přání, sběratelské karty, katalogy, manuály, vstupenky, poštovní známky, záložky do knih, tisky, grafické reprodukcce, mapy, kancelářské potřeby kromě nábytku, kancelářský a dopisní papír, desky na dokumenty, obálky, razítka, lepicí pásky, psací potřeby, školní potřeby (papírnické zboží), vyučovací pomůcky a potřeby kromě přístrojů, pera, tužky, zvýrazňovače, fixy, gummy na gumování, malířské soupravy pro umělce a děti, štětce, pastelky, krabice z papíru nebo lepenky, papírové tašky, balící papír; (35) propagační činnost, reklama, marketingové služby, televizní reklama, reklama online, poskytování reklamního prostoru, pronájem reklamního času v komunikačních médiích, licence na výrobky a služby pro třetí osoby (komerční správa), merchandising, grafická úprava pro reklamní účely, organizování obchodních nebo reklamních akcí; (38) televizní vysílání a přenosy, audiovizuální přenosové služby, přenos a vysílání dat, přenos digitálních dat prostřednictvím televize, přenos informací elektronickými prostředky, bezdrátové vysílání, kabelové vysílání, satelitní vysílání, provozování vysílacích zařízení, vysílání programů přes internet, distribuce dat nebo audiovizuálních záznamů prostřednictvím globální počítačové sítě nebo internetu, elektronický přenos dat, streaming zvukového materiálu a video materiálu na internetu, služby přenosu videa na vyžádání (VoD), poskytování internetových diskusních fór, poskytování služeb v oblasti online komunikace, přenos interaktivního zábavního software prostřednictvím komunikačních sítí, přenos zpráv prostřednictvím elektronických médií, informační služby týkající se televizního vysílání; (41) vzdělávání a výuka, zábavní, sportovní a kulturní aktivity, výroba rozhlasových a televizních pořadů, filmová a video produkce, výroba audiovizuálních nahrávek, zvuková produkce, video produkce a fotografování, služby televizního studia (nahrávací služby), filmová studia, televizní zábava, hudební koncerty prostřednictvím televize, psaní scénářů, výroba titulků, dabing, filmová distribuce, projekce filmů, pronájem a půjčování filmů, organizace kulturních, zábavních a sportovních akcí, organizování a pořádání výstav k zábavním účelům, organizování festivalů, organizování her a soutěží, poskytování služeb zábavních parků, divadelní představení, poskytování internetových her (bez možnosti stažení), vydavatelská činnost a zpravodajství, reportéřské služby, online publikování, poskytování elektronických publikací, zpravodajské programy (služby), poskytování informací o zábavě.

(511) 9, 16, 35, 38, 41
(540)



(111) **387629**
(220) 23.03.2021
(320) 23.03.2021

(442) 09.06.2021
(151) 15.09.2021
(730) **ČESKÁ TELEVIZE**, Na hřebenech II 1132/4, Praha 4, Podolí, 14700, CZ

(210) O-570770
(591) Barevná

(510) (9) audiovizuální díla, zvukové, obrazové a zvukově obrazové záznamy v analogové nebo digitální podobě na datových nosičích nebo ke stažení na internetu nebo prostřednictvím jiné datové či komunikační sítě, nosiče zvukových, obrazových a zvukově obrazových záznamů a dat nahrané i nenabrané, optické disky, kompaktní disky, DVD, Blu-ray disky, gramofonové desky, magnetické pásky, videokazety, magnetické disky, exponované filmy, software, elektronické databáze a katalogy, softwarové aplikace, software pro hry pro počítače, chytré telefony, tablety a jiná komunikační zařízení a zařízení výpočetní techniky, elektronické publikace na nosičích a ke stažení, počítačový hardware, periferní počítačová zařízení, audiovizuální a fotografické přístroje, komunikační zařízení, přístroje pro zachycení, vysílání, přenos, příjem a reprodukci zvuku a obrazu, elektrická zařízení a příslušenství na zpracování dat, audiovizuální přístroje a zařízení, přístroje pro záznam zvuku a obrazu, elektrická navigační zařízení, obaly a pouzdra na nosiče dat a záznamů, brýle, sluneční brýle, pouzdra na brýle, dekorační magnety, podložky pod myš (příslušenství počítačů); (16) tiskárenské výrobky, knihy, časopisy, fotografie, fotoalba a alba pro sběratelé, kalendáře, diáře, poznámkové bloky, plakáty, letáky, nálepky, navštívenky, pohledy, přání, sběratelské karty, katalogy, manuály, vstupenky, poštovní známky, záložky do knih, tisky, grafické reprodukcce, mapy, kancelářské potřeby kromě nábytku, kancelářský a dopisní papír, desky na dokumenty, obálky, razítka, lepicí pásky, psací potřeby, školní potřeby (papírnické zboží), vyučovací pomůcky a potřeby kromě přístrojů, pera, tužky, zvýrazňovače, fixy, gummy na gumování, malířské soupravy pro umělce a děti, štětce, pastelky, krabice z papíru nebo lepenky, papírové tašky, balící papír; (35) propagační činnost, reklama, marketingové služby, televizní reklama, reklama online, poskytování reklamního prostoru, pronájem reklamního času v komunikačních médiích, licence na výrobky a služby pro třetí osoby (komerční správa), merchandising, grafická úprava pro reklamní účely, organizování obchodních nebo reklamních akcí; (38) televizní vysílání a přenosy, audiovizuální přenosové služby, přenos a vysílání dat, přenos digitálních dat prostřednictvím televize, přenos informací elektronickými prostředky, bezdrátové vysílání, kabelové vysílání, satelitní vysílání, provozování vysílacích zařízení, vysílání programů přes internet, distribuce dat nebo audiovizuálních záznamů prostřednictvím globální počítačové sítě nebo internetu, elektronický přenos dat, streaming zvukového materiálu a video materiálu na internetu, služby přenosu videa na vyžádání (VoD), poskytování internetových diskusních fór, poskytování služeb v oblasti online komunikace, přenos interaktivního zábavního software prostřednictvím komunikačních sítí, přenos zpráv prostřednictvím elektronických médií, informační služby týkající se televizního vysílání; (41) vzdělávání a výuka, zábavní, sportovní a kulturní aktivity, výroba rozhlasových a televizních pořadů, filmová a video produkce, výroba audiovizuálních nahrávek, zvuková produkce, video produkce a fotografování, služby televizního studia (nahrávací služby), filmová studia, televizní zábava, hudební koncerty prostřednictvím televize, psaní scénářů, výroba titulků, dabing, filmová distribuce, projekce filmů, pronájem a půjčování filmů, organizace kulturních, zábavních a sportovních akcí, organizování a pořádání výstav k zábavním účelům, organizování festivalů, organizování her a soutěží, poskytování služeb zábavních parků, divadelní představení, poskytování internetových her (bez možnosti stažení), vydavatelská činnost a zpravodajství, reportéřské služby, online publikování, poskytování elektronických publikací, zpravodajské programy (služby), poskytování informací o zábavě.

(511) 9, 16, 35, 38, 41
(540)

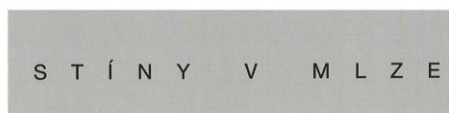

(111) **387630**
(220) 23.03.2021
(320) 23.03.2021

- (442) 09.06.2021
(151) 15.09.2021
(730) **EXTOL a.s.**, Michelská 300/60, Praha 4, Michle, 14000, CZ
(740) ZEMAN - podkrušnohorská patentová a známková kancelář, Petr Zeman, patentový zástupce, Hradní 301/9, Loket, 35733
(210) O-570773
(510) (9) strojně čitelné nosiče informací včetně nosičů zvuku a obrazu, informace na strojně čitelných nosičích, jako např. počítačové programy, zvukové a obrazové záznamy, informace šířené elektronickou cestou, webové stránky, software; (16) periodické a neperiodické tiskoviny, jako například noviny, časopisy, katalogy, prospekty, plakáty, letáky a jiné propagační, reklamní a informační materiály, kartografické výrobky, tiskopisy, vstupenky, šatní lístky, jídelní a nápojové lístky včetně obalů, mopy, pohlednice, fotografie a grafická díla, grafické reprodukcce a jiná vyobrazení, databázové produkty v papírové formě, figurky a jiné dekorační předměty z papírové hmoty, tašky a sáčky z papíru a plastů v jiné třídě neobsažené, papírové a plastové obaly všeho druhu včetně obalů na nápoje a potraviny v jiné třídě neobsažené, jiné výrobky z papíru a to utěrky, ubrusy, ubrusky, ručníky, kapsenky, záclony a záclonky, banketní sukně, toaletní papír, svačtinové sáčky a jiné obaly na potraviny, notové záznamy na papírovém nosiči, psací a kancelářské potřeby, diáře, poznámkové bloky, zápisníky, kalendáře, dopisní papír, dopisní obálky, kancelářský papír všeho druhu, pouzdra na psací potřeby, držáky a stojánky na psací potřeby, stojánky na fotografie, různé stojánky na kancelářské potřeby, knihy, sešity, obaly na knihy a sešity, jiné polygrafické výrobky, pořadače, upomínkové předměty z papíru; (35) reklamní, propagační a inzertní činnost včetně reklamy, propagace a inzerce šířené rozhlasem, televizí a elektronickými médii, vydávání a šíření reklamních, propagačních a informačních materiálů, zprostředkování obchodu s výrobky výše uvedenými ve tř. 9 a 16, pořádání komerčních výstav a jiných přehlídek zboží a služeb komerčního charakteru, správa hotelů, správa lázeňských a léčebných zařízení, poradenství v oboru správy a řízení hotelů, gastronomických provozů, správy a řízení léčebných a rekondičních zařízení, včetně ekonomiky těchto provozů, pronajímání reklamních ploch a jiných ploch pro komerční využití, pronájem a půjčování kancelářské techniky, zprostředkování obchodních záležitostí, sekretářské a asistentské služby, vedení účetnictví, vše v rámci této třídy; (39) služby cestovní kanceláře, pořádání poznávacích a vzdělávacích zájezdů včetně zájezdů s kulturní a sportovní tematikou, služby průvodců na cestách, doprovázení turistů, zajišťování jízdenek, místenek, letenek u lodních lístků, poradenství v oboru cestovního ruchu, zajišťování a zprostředkování přepravy osob, zavazadel a nákladů, půjčování automobilů, motocyklů a jízdních kol, taxislužba, provozování autodopravy, zásilkové služby, donáška novin a časopisů, donášky nákupů, provozování parkovišť a garáží, provozování skladů, pronajímání garáží, skladových prostor, parkovacích ploch a skladových ploch; (41) organizování a pořádání společenských, kulturních, sportovních a jiných zábavních produkcí, pořádání uměleckých a jiných přehlídek nekomerčního charakteru, zajišťování vstupenek na sportovní, kulturní, společenské a jiné zábavní akce, vydavatelská činnost, půjčování knih a časopisů, půjčování a pronájem televizních, rozhlasových a jiných přístrojů pro přenos a reprodukci zvuku u obrazu, půjčování nosičů zvuku a obrazu, půjčování přístrojů pro pořizování zvukových, obrazových a audiovizuálních záznamů, pořádání výstav, uměleckých a jiných přehlídek nekomerčního charakteru, provozování kinosálů a společenských sálů, pronájem dekorací, provozování fitness centra, provozování sauny, termária, tělocvičny, bazénů, areálu miniatur, golfo, tenisových kurtů a jiných sportovišť, vedení kondičního tělocvičny, půjčování sportovního nářadí a sportovních potřeb, služby tlumočnické a překladatelské, pořádání a organizační zabezpečování vzdělávacích akcí, vše v rámci této třídy; (43) služby spojené s ubytováním, stravováním a občerstvením, provozování penzionů, hotelů, motelů, restaurací, hostinců, kaváren, vináren, cukráren, barů, bufetů apod., poradenství v oboru hotelnictví, zajišťování hotelových pobytů, pronájem apartmánů, sálů, salónků, jednacích místností a jiných nebytových prostor, obsažených v této třídě; (44) zprostředkování zdravotnických a lázeňských služeb, poradenství v oboru lázeňských služeb, provozování služeb lázeňské, léčebné a rehabilitační, rovněž s využitím přírodních léčivých zdrojů minerálních vod, kyslíčků, solí a výrobků z nich, zajišťování léčebných pobytů, odborné služby - salóny krásy, kadeřnictví, kosmetické služby, manikúra a pedikúra, masáže.
- (511) 9, 16, 35, 39, 41, 43, 44

(540)



- (111) **387631**
(220) 23.03.2021
(320) 23.03.2021
(442) 09.06.2021
(151) 15.09.2021
(730) **Sokolovská uhelná, právní nástupce, a.s.**, Staré náměstí 69, Sokolov, 35601, CZ
(740) ZEMAN - podkrušnohorská patentová a známková kancelář, Petr Zeman, patentový zástupce, Hradní 301/9, Loket, 35733
(210) O-570776
(510) (1) hnojiva vyrobená z přírodních materiálů, hmot a z odpadových surovin; (4) tuhá alternativní paliva vyráběná z odpadních látek, materiálů a hmot, bioplyn; (19) stavební výrobky z recyklovaných hmot, materiálů a odpadových surovin náležející do třídy 19; (35) reklamní a propagační činnost, řízení obchodních společností, ekonomické a účetní činnosti, zprostředkování obchodu s těmito výrobky: elektrická energie, tepelná energie, tuhá alternativní paliva vyráběná z odpadů, dřevo palivové, dřevěné pelety, dřevěné brikety, pelety s rostlinných zelených hmot, elektrická energie, dřevo opracované, dřevo stavební, dřevo jako polotovar, stavební výrobky ze dřeva, skleníky přenosné, dřevěné přenosné stavby, dřevěné stavební konstrukce, dřevo surové, kůra surová, dřeviny, keřoviny, květiny, zelené rostliny, tráva a travní porosty, semena rostlin, seno, sláma, školkařské výpěstky, ovoce, zelenina, houby čerstvé, hospodářská zvířata, maso z hospodářských zvířat; (37) demolice budov, demontáže kovových a nekovových konstrukcí, pronájem stavebních strojů a půjčování jiné stavební mechanizace, instalace a opravy zavlažovacích zařízení, stavba a údržba cest, zpevňování povrchů, výstavba fotovoltaických elektráren, výstavba větrných elektráren, výstavba elektráren na vodních tocích; (39) silniční motorová doprava, vzdušná přeprava břemen, zajišťování železniční dopravy, provozování pásové a lanové dopravy, pronájem dopravních mechanismů a dopravní techniky, včetně silničních motorových vozidel, pronájem zemědělských strojů a lesnické mechanizace, doprava, skladování a skládkování odpadu, provozování skladů, skládek a deponií, pronájem skladovacích kontejnerů, pronájem vagonů, pronájem přepravních cisteren, pronájem skladových hal, pronájem deponií; (40) kácení dřeva, těžba dřeva, zpracování dřeva, svářečské práce, dělení materiálů, třídění odpadů a recyklovatelného materiálu, recyklace odpadů, tepelná likvidace odpadů, ekologická likvidace chemických látek a jiných nebezpečných odpadů, zpracování stavebních odpadů, zpracování gastroodpadů a bioodpadů, výroba elektrické a tepelné energie, zakázková výroba dřevěných briket, zakázková výroba pelet ze dřevní hmoty a zelených plodin, výroba tuhých alternativních paliv z odpadů, výroba bioplynu; (44) zřízení parků a péče o zeleň, rostlinné školky, dendrologické služby, zakládání zahrad, provoz zahradnictví, zakládání lesních porostů a péče o ně, zakládání sadů a vinic, chov hospodářských zvířat, chov ryb, zajišťování veterinárních služeb, služby zahradních architektů, osévání ploch zemědělskými plodinami, agrotechnické činnosti, lesnické činnosti, zřizování přírodních nádrží a rybníků, rekultivační práce a to úprava terénu po důlních činnostech a úprava terénu po demolicích.
- (511) 1, 4, 19, 35, 37, 39, 40, 44

(540)



- (111) **387632**
 (220) 24.03.2021
 (320) 24.03.2021
 (442) 09.06.2021
 (151) 15.09.2021
 (730) **Livesport s.r.o.**, Aspira Business Centre, Bucharova 2928/14a, Praha 5, Stodůlky, 15800, CZ
 (740) Mgr. Jitka Vejražková, patentový zástupce, Pod Harfou 938/58, Praha 9, Vysočany, 19000
 (210) O-570801
 (591) Barevná
 (510) (9) software ke stažení pro prohlížení, distribuci a stahování zpravodajství, aktuálních událostí a dalších zpravodajských informací, novinek, statistik, výsledků, obrázků, fotografií a audiovizuálních záznamů z webových stránek, aplikace ke stažení pro prohlížení, distribuci a stahování zpravodajství, aktuálních událostí a dalších zpravodajských informací, novinek, statistik, výsledků, obrázků, fotografií a audiovizuálních záznamů z webových stránek; (35) poskytování a pronájem prostoru a času pro reklamu, poskytování a pronajímání reklamního prostoru na internetu, poskytování reklamního prostoru elektronickými prostředky a celosvětovými informačními sítěmi; (38) televizní vysílání, televizní vysílání programů, vysílání televize přes internet, vysílání programů přes internet, televizní vysílání pro mobilní telefony, digitální vysílání, rozhlasové vysílání, webcasting, podcasting, poskytování internetových diskusních fór, poskytování přístupu k webovým stránkám obsahujícím agregátor zpráv a médií, služby zpravodajské agentury, přenos, šíření, výměna nebo získávání zpráv, informací a multimediálního obsahu, poskytování přístupu k on-line fóřům, služby v oblasti elektronického přenosu zpráv, poskytování přístupu k portálům a databázím na internetu, poskytování přístupu ke zpravodajství a aktuálním událostem a dalším zpravodajským informacím, novinkám, statistikám, výsledkům, obrázkům, fotografiím a audiovizuálním záznamům z webových stránek, včetně internetu, pomocí mobilních telefonů, počítačů, satelitů, přenos dat, zvuku, obrazu, textu nebo jiných dat či informací v reálném čase, poskytování webové stránky, která uživateli počítačů umožňuje příjem, stahování, streamování, vysílání, zobrazování, převod a sdílení fotografií, videí, textu, dat, obrázků a jiných elektronických děl, poskytování přístupu do databází, tisková agentura, poskytování on-line platformy pro nahrávání a přenos dat, audio a video záznamů, obrázků, fotografií, streaming dat, video a audiovizuálních záznamů; (41) publikování a šíření informací, statistik, výsledků, publikování a šíření sportovních informací, statistik, výsledků v reálném čase prostřednictvím internetu, webových stránek, aplikací a počítačů, elektronické publikování, výroba televizních a audiovizuálních programů, zpravodajství (obrazové), služby reportérů (zpravodajství), televizní zpravodajství, rozhlasové zpravodajství, služby zpravodajství poskytující informace získané z různých zdrojů prostřednictvím agregátoru zpráv a médií, poskytování zpravodajství audio a video záznamů prostřednictvím webové stránky, služby vzdělávací, výchovné, soutěžní, kulturní a zábavní prostřednictvím internetu a jiných sítí.
 (511) 9, 35, 38, 41

(540)



- (111) **387633**
 (220) 24.03.2021
 (320) 24.03.2021
 (442) 09.06.2021
 (151) 15.09.2021
 (730) **Livesport s.r.o.**, Aspira Business Centre, Bucharova 2928/14a, Praha 5, Stodůlky, 15800, CZ
 (740) Mgr. Jitka Vejražková, patentový zástupce, Pod Harfou 938/58, Praha 9, Vysočany, 19000
 (210) O-570802
 (591) Barevná
 (510) (9) software ke stažení pro prohlížení, distribuci a stahování zpravodajství, aktuálních událostí a dalších zpravodajských informací, novinek, statistik, výsledků, obrázků, fotografií a audiovizuálních záznamů z webových stránek, aplikace ke stažení pro prohlížení, distribuci a stahování zpravodajství, aktuálních událostí a dalších zpravodajských informací, novinek, statistik, výsledků, obrázků, fotografií a audiovizuálních záznamů z webových stránek; (35) poskytování a pronájem prostoru a času pro reklamu, poskytování a pronajímání reklamního prostoru na internetu, poskytování reklamního prostoru elektronickými prostředky a celosvětovými informačními sítěmi; (38) televizní vysílání, televizní vysílání programů, vysílání televize přes internet, vysílání programů přes internet, televizní vysílání pro mobilní telefony, digitální vysílání, rozhlasové vysílání, webcasting, podcasting, poskytování internetových diskusních fór, poskytování přístupu k webovým stránkám obsahujícím agregátor zpráv a médií, služby zpravodajské agentury, přenos, šíření, výměna nebo získávání zpráv, informací a multimediálního obsahu, poskytování přístupu k on-line fóřům, služby v oblasti elektronického přenosu zpráv, poskytování přístupu k portálům a databázím na internetu, poskytování přístupu ke zpravodajství a aktuálním událostem a dalším zpravodajským informacím, novinkám, statistikám, výsledkům, obrázkům, fotografiím a audiovizuálním záznamům z webových stránek, včetně internetu, pomocí mobilních telefonů, počítačů, satelitů, přenos dat, zvuku, obrazu, textu nebo jiných dat či informací v reálném čase, poskytování webové stránky, která uživateli počítačů umožňuje příjem, stahování, streamování, vysílání, zobrazování, převod a sdílení fotografií, videí, textu, dat, obrázků a jiných elektronických děl, poskytování přístupu do databází, tisková agentura, poskytování on-line platformy pro nahrávání a přenos dat, audio a video záznamů, obrázků, fotografií, streaming dat, video a audiovizuálních záznamů; (41) publikování a šíření informací, statistik, výsledků, publikování a šíření sportovních informací, statistik, výsledků v reálném čase prostřednictvím internetu, webových stránek, aplikací a počítačů, elektronické publikování, výroba televizních a audiovizuálních programů, zpravodajství (obrazové), služby reportérů (zpravodajství), televizní zpravodajství, rozhlasové zpravodajství, služby zpravodajství poskytující informace získané z různých zdrojů prostřednictvím agregátoru zpráv a médií, poskytování zpravodajství audio a video záznamů prostřednictvím webové stránky, služby vzdělávací, výchovné, soutěžní, kulturní a zábavní prostřednictvím internetu a jiných sítí.
 (511) 9, 35, 38, 41

(540)



prodeje automobilů, velkoobchodní prodej vozidel, maloobchodní prodej vozidel; (36) půjčky a úvěry, leasing - nákup na splátky, financování týkající se automobilů, zprostředkování půjček na automobily, financování nákupu automobilů na leasing, zprostředkování pojištění motorových vozidel, poradenské a zprostředkovací služby v oblasti pojištění vozidel; (37) opravy a údržba vozidel, tankování a dobíjení vozidel, montáž částí pro vozidla, instalace součástek pro vozidla, instalace příslušenství pro vozidla, motorová vozidla (údržba a opravy -); (39) pronájem vozidel, smluvní pronájem vozidel, pronájem dopravních vozidel, pronájem silničních vozidel, pronájem motorových vozidel.

(511) 12, 35, 36, 37, 39

(540)

direct
auto

(111) **387634**

(220) 24.03.2021

(320) 24.03.2021

(442) 09.06.2021

(151) 15.09.2021

(730) **VIGO Investments a.s.**, U průhonu 1589/13a, Praha 7, Holešovice, 17000, CZ

(740) Mgr. Hynek Růžička LL.M., Nové sady 996/25, Brno, Staré Brno, 60200

(210) O-570810

(591) Barevná

(510) (12) vozidla a dopravní prostředky, pozemní vozidla a dopravní prostředky, části a příslušenství dopravních prostředků, automobily; (35) reklamní, marketingové a propagační služby, reklamní služby v oblasti automobilového průmyslu, inzerce automobilů určených k prodeji prostřednictvím internetu, obchodní rady a informace pro spotřebitele, poskytování obchodních informací prostřednictvím internetu týkající se prodeje automobilů; (36) finanční, peněžní a bankovní služby, půjčky a úvěry, leasing - nákup na splátky, financování automobilů, zprostředkování půjček na automobily, financování nákupu vozidel na leasing, pojišťovací služby, pojišťovací služby vztahující se k vozidlům, zprostředkování pojištění motorových vozidel, finanční služby v oblasti pojištění motorových vozidel.

(511) 12, 35, 36

(540)

direct
financial services

(111) **387636**

(220) 24.03.2021

(320) 24.03.2021

(442) 09.06.2021

(151) 15.09.2021

(730) **VIGO Investments a.s.**, U průhonu 1589/13a, Praha 7, Holešovice, 17000, CZ

(740) Mgr. Hynek Růžička LL.M., Nové sady 996/25, Brno, Staré Brno, 60200

(210) O-570812

(591) Barevná

(510) (12) vozidla a dopravní prostředky, pozemní vozidla a dopravní prostředky, části a příslušenství dopravních prostředků, automobily; (35) reklamní, marketingové a propagační služby, reklamní služby v oblasti automobilového průmyslu, inzerce automobilů určených k prodeji prostřednictvím internetu, obchodní rady a informace pro spotřebitele, poskytování obchodních informací prostřednictvím internetu týkajících se prodeje automobilů, velkoobchodní prodej vozidel, maloobchodní prodej vozidel; (36) půjčky a úvěry, leasing - nákup na splátky, financování týkající se automobilů, zprostředkování půjček na automobily, financování nákupu automobilů na leasing, zprostředkování pojištění motorových vozidel, poradenské a zprostředkovací služby v oblasti pojištění vozidel; (37) opravy a údržba vozidel, tankování a dobíjení vozidel, montáž částí pro vozidla, instalace součástek pro vozidla, instalace příslušenství pro vozidla, motorová vozidla (údržba a opravy -); (39) pronájem vozidel, smluvní pronájem vozidel, pronájem dopravních vozidel, pronájem silničních vozidel, pronájem motorových vozidel.

(511) 12, 35, 36, 37, 39

(540)

direct
automotive

(111) **387635**

(220) 24.03.2021

(320) 24.03.2021

(442) 09.06.2021

(151) 15.09.2021

(730) **VIGO Investments a.s.**, U průhonu 1589/13a, Praha 7, Holešovice, 17000, CZ

(740) Mgr. Hynek Růžička LL.M., Nové sady 996/25, Brno, Staré Brno, 60200

(210) O-570811

(591) Barevná

(510) (12) vozidla a dopravní prostředky, pozemní vozidla a dopravní prostředky, části a příslušenství dopravních prostředků, automobily; (35) reklamní, marketingové a propagační služby, reklamní služby v oblasti automobilového průmyslu, inzerce automobilů určených k prodeji prostřednictvím internetu, obchodní rady a informace pro spotřebitele, poskytování obchodních informací prostřednictvím internetu týkajících se

(111) **387637**

(220) 24.03.2021

- (320) 24.03.2021
(442) 09.06.2021
(151) 15.09.2021
(730) **VIGO Investments a.s.**, U průhonu 1589/13a, Praha 7, Holešovice, 17000, CZ
(740) Mgr. Hynek Růžička LL.M., Nové sady 996/25, Brno, Staré Brno, 60200
(210) O-570813
(591) Barevná
(510) (12) vozidla a dopravní prostředky, pozemní vozidla a dopravní prostředky, části a příslušenství dopravních prostředků, automobily; (35) reklamní, marketingové a propagační služby, reklamní služby v oblasti automobilového průmyslu, inzerce automobilů určených k prodeji prostřednictvím internetu, obchodní rady a informace pro spotřebitele, poskytování obchodních informací prostřednictvím internetu týkajících se prodeje automobilů, velkoobchodní prodej vozidel, maloobchodní prodej vozidel; (36) půjčky a úvěry, leasing - nákup na splátky, financování týkající se automobilů, zprostředkování půjček na automobily, financování nákupu automobilů na leasing, zprostředkování pojištění motorových vozidel, poradenské a zprostředkovací služby v oblasti pojištění vozidel; (37) opravy a údržba vozidel, tankování a dobíjení vozidel, montáž částí pro vozidla, instalace součástek pro vozidla, instalace příslušenství pro vozidla, motorová vozidla (údržba a opravy -); (39) pronájem vozidel, smluvní pronájem vozidel, pronájem dopravních vozidel, pronájem silničních vozidel, pronájem motorových vozidel.
(511) 12, 35, 36, 37, 39
(540)

direct
cars

- (111) **387638**
(220) 25.03.2021
(320) 25.03.2021
(442) 09.06.2021
(151) 15.09.2021
(730) **Růžový slon s.r.o.**, Výstavní 1928/9, Ostrava, Moravská Ostrava, 70200, CZ
(740) Ing. Marcela Filipenská, Polní 302/32, Žďár nad Sázavou, Žďár nad Sázavou 2, 59102
(210) O-570849
(510) (5) potravinové doplňky, vitaminy a vitaminové přípravky, hygienické přípravky a výrobky, dezinfekční přípravky, přípravky usnadňující sexuální styk, lubrikační gely pro osobní použití, gely na sexuální stimulaci, sexuální lubrikanty pro osobní potřebu, masážní svíčky pro terapeutické účely, přípravky na klystýry; (9) paměťová zařízení a média, zejména se záznamem zvuku a obrazu, nahraná DVD, nahrané CD, počítačový software, software pro virtuální a rozšířenou realitu, zábavní software, vzdělávací software, softwarové aplikace ke stažení pro použití s 3D tiskárnami, počítačové databáze, počítačové softwarové platformy pro sociální síť, software a aplikace pro mobilní zařízení, vzdělávací tabletové aplikace, materiály pro vzdělávací kurzy ke stažení, baterie, adaptéry, USB adaptéry, powerbanky, informace a obrázky z oboru (erotické) zábavy s možností stažení digitálního obsahu prostřednictvím elektronického přenosu dat, včetně internetu; (10) nafukovací panny (erotické pomůcky), umělé panny (erotické pomůcky), umělé vagíny jako sexuální pomůcky pro dospělé, umělé penisy (pomůcky pro sexuální stimulaci pro dospělé), sexuální pomůcky, erotické hračky, vibrátory jako sexuální pomůcky pro dospělé, zvětšovače penisu, sexuální pomůcky pro dospělé, ben wa kuličky, masážní přístroje a zařízení (elektrické nebo neelektrické), vibrační masážní přístroje a zařízení, vakuové pumpy, kondomy, zaškrkovací kroužky pro použití při udržování ztopoření penisu u mužů s erektilní dysfunkcí, klystýrové aparáty, části a příslušenství všech uvedených výrobků, zahrnuté v této třídě; (14) výrobky z drahých kovů a z drahých kamenů, jakož i z

jejich imitací, erotické šperky jako jsou řetízky na bradavky, přívěsky na bradavky, svorky na bradavky, šperkovnice; (16) příručky (manuály), samolepky, přání, gratulace, dopisní papír, obálky, časopisy, tiskoviny, vzdělávací publikace, knihy, tištěné informační letáky, kalendáře, noviny, tištěné vzdělávací materiály, tištěné papírenské výrobky, dárkové papírenské výrobky, pohlednice, karty, nálepky (obtisky), fotografie, letáky, vyučovací pomůcky a potřeby, periodika, plakáty; (18) biče, kožené řemeny a řemínky, kožená pouta, kožená vodítka, kožené obojky; (25) oděvy, obuv, pokrývky hlavy, noční prádlo, spodní prádlo (oděvy), punčochy, kalhotky, tanga, korzety, živůtky (spodní prádlo), podvazky, podvazkové pásy, podvlékačí košilky, noční košilky, body (spodní prádlo), kostýmy používané k hraní rolí, overaly, dámské šaty, topy (oděvy), podprsenky, kalhoty, sukně, župany, kimona, pánské trenýrky, boxerky, slipy, masky na oči, trička, zástěry (oděvy), domácí obuv, punčochové zboží, části a příslušenství všech uvedených výrobků, zahrnuté v této třídě; (35) obchodní informační služby dodávané online z počítačové databáze nebo z internetu, obchodní informace a rady pro spotřebitele (poradna pro spotřebitele), šíření reklamních materiálů z oblasti sexu a erotiky on-line, propagace prodeje a obchodní pomoc při prodeji výrobků uvedených výše ve třídách 5, 9, 10, 14, 16, 18 a 25, rozšiřování (distribuce) vzorků, maloobchodní a velkoobchodní prodej výrobků uvedených výše ve třídách 5, 9, 10, 14, 16, 18 a 25, obchodní informační služby poskytované přes internet, reklamní, marketingové a propagační služby, služby předvádění výrobků a vystavování zboží, prodej výrobků uvedených výše ve třídách 5, 9, 10, 14, 16, 18 a 25 a služeb uvedených níže ve třídách 41 a 44 prostřednictvím e-shopu, zprostředkování v oblasti obchodu a obchodních služeb s výše uvedenými výrobky tříd 5, 9, 10, 14, 16, 18 a 25 a služeb uvedených níže ve třídách 41 a 44, průzkum trhu a marketingové studie, zprostředkování obchodních a komerčních kontaktů, pořádání virtuálních výstavních veletrhů on-line, pořádání a vedení veletrhů; (41) poskytování informací a obrázků z oboru (erotické) zábavy prostřednictvím elektronického přenosu dat, včetně internetu bez možnosti stažení digitálního obsahu, zábavní služby poskytované prostřednictvím online streamů, vývoj, sestavování, produkce a režie filmových a audiovizuálních produkcí, on-line hry prostřednictvím mobilních zařízení, koučink, produkce a distribuce filmů, videofilmů a nosičů dat, publikování, vydávání a distribuce časopisů a jiných tiskovin v oblasti erotiky, služby v oblasti vzdělávání a zábavy, výuka prostřednictvím vysílání, organizování akcí pro účely zábavy, vzdělávání a výuka, pronájem obrazových a/nebo zvukových nahrávek, všechny výše uvedené služby v oblasti sexu a erotiky; (44) testy osobnosti (služby v oblasti duševního zdraví), služby psychologické diagnostiky, hodnocení osobnosti (služby v oblasti duševního zdraví), psychologické poradenství, psychologické testy, testy osobnosti pro psychologické účely, všechny výše uvedené služby v oblasti sexu a erotiky.

(511) 5, 9, 10, 14, 16, 18, 25, 35, 41, 44

(540)

sexperta

- (111) **387639**
(220) 26.03.2021
(320) 26.03.2021
(442) 09.06.2021
(151) 15.09.2021
(730) **DOELIS s.r.o.**, Klimentská 1974/20, Praha 1, Nové Město, 11000, CZ
(740) Mgr. PETR ŽIŽKA, advokátní kancelář, Mgr. Petr Žižka, Sedláčkova 209/16, Plzeň, Vnitřní Město, 30100
(210) O-570876
(510) (3) kosmetické přípravky, parfumerie, přípravky pro osobní hygienu, aloe vera pro kosmetické účely (přípravky -), balzámy, jiné než pro léčebné účely, gel z aloe vera pro kosmetické účely, kokosový olej pro kosmetické účely, kosmetické přípravky na obličej, kosmetické přípravky pro osobní použití, kosmetické přípravky pro péči o tělo, kosmetické sady, kosmetické soupravy, kosmetika, kosmetika obsahující keratin, kosmetika obsahující kyselinu hyaluronovou, kosmetika v podobě olejů, lak pro kosmetické účely, masážní gely, jiné než pro léčebné účely, masážní oleje, minerální vody ve spreji pro kosmetické účely, neléčivá kosmetika, neléčivá pleťová mléka, přípravky pro ústní hygienu, vonné přípravky, přípravky pro osobní hygienu, barevná kosmetika na pleť, gelové náplasti na oči pro kosmetické účely, gelový peeling, kosmetické gely na tělo a obličej, kosmetické krémy na obličej a tělo, kosmetické přípravky do koupele a sprchy, kosmetika v podobě krémů, kosmetika v podobě pudrů, líčidla, micelární voda, mýdla a gely, obličejové maslo, peelings na chodidla, peelings obličejové přípravky pro kosmetické použití, pleťová kosmetika, pleťové a tělové masky, přípravky do koupele, přípravky na odstraňování ochlupení a holicí přípravky, přípravky pro péči o pleť, oči a nehty, přípravky pro péči o vlasy,

BB krémy, čistící gely, čistící krém, čistící masky, čistící mléka pro péči o pleť, čistící přípravky na obličej, čistící přípravky na oči, denní pleťová mléka, denní krémy, dermatologické krémy (jiné než léčivé), dermoabrazivní krémy s mikročásticemi, gelové oční masky, hydratační gely (kosmetické), hydratační krémy, hydratační masky, hydratační krémy, vody a gely, hydratační přípravky kosmetické, jílové pleťové masky, kosmetická tělová tonika, kosmetické produkty pro všechny věkové kategorie, pro děti a dospívající, pro ženy a muže, krémy, balzámy, pleťové gely, fluidy na pleť, krémy a gely s SPF, UVA a UVB faktorem, čistící pudr, masky krémové, gelové, alginátové, šejkr masky, slupovací masky, platynkové, hydrogelové, jílové, pěnové, biocelulózové, kolagenová plata, masky se zlatem, masky na vlasy, peelingy enzymatické, chemické, tělové skrabry, tělové zábaly, séra, ampulová séra, peptidová karboxyterapie, peptidová kosmetika, kosmetika s AHA a BHA, kosmetika s retinolem, kosmetika pro péče o řasy a obočí, barva a henna na řasy a obočí, výživní séra, vlasová kosmetika, šampóny, balzámy, masky, séra, barvy; (25) pokrývky hlavy, čelenky (oděvy), oděvy, dámské oděvy, dámské venkovní oděvy, pánské a dětské oděvy, pánská konfekce, pásky, obuv; (35) maloobchodní prodej čistících předmětů, maloobchodní prodej předmětů sloužících k hygieně lidí, maloobchodní prodej toaletních potřeb, maloobchodní služby související s prodejem předplacených bedniček s kosmetikou, služby on-line maloobchodních prodejen v oblasti kosmetiky a kosmetických výrobků, maloobchodní prodej oděvů, maloobchodní služby zásilkového prodeje oděvů, služby on-line maloobchodních prodejen v oblastech oděvů, maloobchodní služby zaměřené na prodej oděvních doplňků, maloobchodní prodej předplacených karet třetích stran k nákupu oděvů, maloobchodní prodej obuvi; (44) kosmetické poradenství, kosmetické služby, kosmetické ošetřování, kosmetické konzultační služby, kosmetické ošetření obličeje, kosmetické ošetření vlasů, analýzy barvy (kosmetické služby), kosmetické péče pro člověka, kosmetické služby týkající se líčení, kosmetické služby péče o obličej, kosmetické služby péče o tělo, poradenské služby týkající se kosmetické péče, služby kosmetického salónu, zejména se zaměřením na řasy, kosmetické laserové ošetření k odstranění nežádoucího ochlupení, služby péče o hygienu a krásu, barvení obočí, barvení očních řas, depilace voskem, elektrolyza pro kosmetické účely, hygienická a kosmetická péče, konzultační služby ohledně líčení poskytované on-line nebo osobně, kosmetická analýza, kosmetická elektrolyza, liposukce.

(511) 3, 25, 35, 44
(540)



(111) **387640**
(220) 29.03.2021
(320) 29.03.2021
(442) 09.06.2021
(151) 15.09.2021
(730) **Gaviota s.r.o.**, Kaprova 14/13, Praha 1, Josefov, 11000, CZ
(740) Jirí Student, Vacínova 876/10, Praha 8, Libeň, 18000
(210) O-570912
(510) (5) farmaceutika, léčebné a veterinární přípravky, hygienické přípravky pro zdravotnické účely, potraviny pro kojence a batolata, potravinové doplňky pro lidskou spotřebu, náplasti, obvazové materiály a krytí, dezinfekční přípravky, přípravky na hubení škůdců, fungicidy, herbicidy; (35) reklama, propagace, řízení, organizace a administrativa, obchodní činnosti, kancelářské práce; (36) finanční, peněžní a bankovní služby, služby v oblasti nemovitosti; (37) stavební služby, instalační služby a opravy ve stavebnictví; (39) doprava, balení a skladování zboží, organizování cest; (41) vzdělávání, školení, zábava, sportovní a kulturní činnosti; (43) služby zajišťující stravování a nápoje, dočasné ubytování.

(511) 5, 35, 36, 37, 39, 41, 43

(540)



(111) **387641**
(220) 29.03.2021
(320) 29.03.2021
(442) 09.06.2021
(151) 15.09.2021
(730) **Plecitý František**, Plzeňská 628, Vejprnice, 33027, CZ
(740) Mgr. Petr Hubínek, advokát, Solní 274/12, Plzeň, Vnitřní Město, 30100
(210) O-570916
(510) (6) drobné kovové železářské zboží, háčky [železářské zboží], kovové háčky na věšení oděvů, kovové háčky na zavěšení tašek, kovové identifikační štítky, kovové koše, kovové košíky, kovové kulaté úchyty (držadla), kovové lišty, kovové matice, kovové skříně na nářadí, prázdné, kovové šrouby, kovové štitky, kovové železářské zboží, krabice z běžných kovů, obecné kovy, v surovém stavu nebo částečně zpracované, ocel, v surovém stavu nebo částečně zpracovaná; (8) držáky vrtáků [ruční nástroje], násady a rukojeti na ruční nářadí a nástroje; (20) bedny na nářadí, prázdné, ne kovové, bedny, ne kovové, boxy na nářadí, prázdné, ne kovové, háčky na oděvy, ne kovové, háčky na věšení oděvů, ne kovové, háčky na zavěšení tašek, ne kovové, identifikační štítky, ne kovové, košíky, ne kovové, kování k nábytku, ne kovová, kovový nábytek, krabice ze dřeva nebo plastu, kulaté úchyty (držadla), ne kovové, nádoby na skladování a přepravu, ne kovové, objímky na připevnění potrubí, ne kovové, regály [nábytek], stojánky na knihy [nábytek], stojany na časopisy, stojany na lahve, stojany na noviny, stojany na vystavené zboží, truhlářské výrobky, uzamykatelné skřínky, věšáky [nábytek], věšáky na klíče (desky), věšáky na oblečení (němý sluha), vývěsní štíty ze dřeva nebo plastu; (40) frézování, pokovování, rýsování laserem, rytí, řezání materiálů, svařování, úprava a zpracování kovů.

(511) 6, 8, 20, 40
(540)

držto

(111) **387642**
(220) 31.03.2021
(320) 31.03.2021
(442) 09.06.2021
(151) 15.09.2021
(730) **EGIT s.r.o.**, Vinohradská 2577/178, Praha 3, Vinohrady, 13000, CZ
(740) eLegal advokátní kancelář s.r.o., Mgr. Tomáš Pauch, advokát, Sokolovská 695/115b, Praha 8, Karlín, 18600
(210) O-570965
(510) (9) počítačový software pro umožnění a zpracování elektronických plateb a převod peněžních prostředků třetím osobám a od třetích osob, počítačový software pro vytváření, ověřování, provoz, správu a zpracování platebních transakcí kreditními kartami, debetními kartami, předplacenými kartami, platebními kartami, dárkovými kartami a jinými platebními formami, počítačové programy na zpracování dat, počítačový software pro použití jako aplikační programové rozhraní (api), software k ověřování; (35) poradenství týkající se analýz nákupních zvyklostí a potřeb spotřebitelů, příprava statistických obchodních dat, poskytování obchodních dat, počítačový sběr dat z prodejních míst, zpracování dat pro jejich sběr k obchodním účelům, zprostředkování obchodních a komerčních kontaktů, obchodní administrativa, poradenské služby zaměřené na nákup zboží třetích osob, obchodní poradenské služby v oblasti platebních metod, zejména online platebních metod, podpora prodeje pro třetí strany, zajišťování prodeje kuponů pro třetí strany, objednávkové služby (pro třetí strany), reklamní a propagační činnosti; (42) návrh a vývoj počítačového softwaru pro zpracování elektronických plateb, návrh a vývoj aplikačních programových rozhraní (api), návrh, vývoj a implementace softwaru, poradenské služby v oblasti technologií, poradenské služby v oblasti počítačového softwaru.

(511) 9, 35, 42
(540)

EGIT

(111) **387643**
(220) 31.03.2021
(320) 31.03.2021
(442) 09.06.2021
(151) 15.09.2021
(730) **EGIT s.r.o.**, Vinohradská 2577/178, Praha 3, Vinohrady, 13000, CZ
(740) eLegal advokátní kancelář s.r.o., Mgr. Tomáš Pauch, advokát, Sokolovská 695/115b, Praha 8, Karlín, 18600

(210) O-570966
(591) Barevná
(510) (9) počítačový software pro umožnění a zpracování elektronických plateb a převod peněžních prostředků třetím osobám a od třetích osob, počítačový software pro vytváření, ověřování, provoz, správu a zpracování platebních transakcí kreditními kartami, debetními kartami, předplacenými kartami, platebními kartami, dárkovými kartami a jinými platebními formami, počítačový software pro použití jako aplikační programové rozhraní (API), software k ověřování; (35) zprostředkování obchodních a komerčních kontaktů, propagační, inzertní a reklamní činnost, podpora prodeje pro třetí strany, zprostředkování obchodů pro třetí strany, zajišťování prodeje kuponů pro třetí strany, zprostředkování prodeje předplacených karet a kuponů, zprostředkování prodeje herních kuponů, online objednávkové služby, podpora prodeje pro ostatní subjekty prostřednictvím systému nákupních kuponů, prodej dárkových poukazů, propagace zboží a služeb druhých prostřednictvím distribuce kuponů, vědomostní, pobídkové a bonusové programy, podpora prodeje prostřednictvím zákaznických vědomostních programů; (36) zpracování plateb, správa plateb, zpracování platebních transakcí prostřednictvím internetu a/nebo přes elektronické komunikační sítě, online platební služby, zprostředkování elektronického převodu finančních prostředků, správa elektronických peněžních účtů, poskytování účtu elektronické peněženky zákazníkům k použití při provádění bezpečných on-line plateb obchodníkům, převod finančních prostředků od jednoho vlastníka účtu elektronické peněženky k jinému vlastníkovi účtu elektronické peněženky, prodej kreditních kódů, elektronických peněz a poukazů prostřednictvím internetu, ověřování identity kupujícího a transakcí pro transakce elektronického obchodu, vydávání elektronických peněz, platebních karet a poukazů s peněžní hodnotou pro nákup u běžných a on-line obchodníků, služby virtuálních předplacených karet, které mají číslo platební karty pouze k jednomu použití, k použití při nákupu výrobků a služeb on-line, poštou a prostřednictvím telefonu, přičemž veškeré prostředky použité na tyto nákupy jsou odepsány z účtu elektronických peněz uživatele, finanční služby spojené s převody finančních prostředků a peněz, finanční služby spojené s elektronickými převody finančních prostředků a peněz, organizování nákupů výrobků a služeb prostřednictvím platebních a/nebo telefonních karet, vydávání hodnotových poukazek v souvislosti s vědomostními programy pro zákazníky, poskytování služeb v oblasti elektronických mobilních plateb pro druhé, poradenské, konzultační a informační služby vztahující se ke službám uvedených v této třídě, konzultační služby v oblasti platebních metod, zejména online platebních metod; (42) poskytování dočasněho použití počítačového softwaru bez možnosti stažení k použití jako online peněženka, poskytování dočasněho použití softwaru bez možnosti stažení pro směnu finančních prostředků, placení účtů nebo elektronické platby provedené prostřednictvím virtuálních měn, předplacených karet, kreditních karet, debetních karet, kódů, jako jsou čárové kódy, tokeny s uloženou hodnotou, hotovostní poukazy a dárkové poukazy, poskytování online softwaru k online platbě.

(511) 9, 35, 36, 42
(540)



(111) **387644**
(220) 31.03.2021
(320) 31.03.2021

(442) 09.06.2021
(151) 15.09.2021
(730) **Hladíková Martina**, Pod Vší 255, Praha 4, Šeberov, 14900, CZ
(740) KOREJZOVA LEGAL v.o.s., JUDr. Petra Sauvage de Brantes, Korunní 810/104, Praha 10, Vinohrady, 10100

(210) O-570972
(510) (2) barviva, pigmenty a tiskárenské barvy, laky a fermeže, ochranné nátěry, přírodní pryskyřice; (5) výrobky farmaceutické a veterinářské, výrobky hygienické v rámci této třídy (kalhotky, ubrousky, vložky, vata, tampóny), diabetické přípravky pro léčebné účely, potraviny pro batolata, léčivé cukrovinky, posilující a povzbuzující nápoje a potraviny pro léčebné účely, náplasti, obvazový materiál, materiály pro plombování zubů a pro zubní otisky, dezinfekční přípravky, výrobky pro hubnutí škodlivých zvířat, fungicidy, herbicidy, deodoranty na WC; (6) sochy a umělecké předměty z obecných kovů, kovovité; (9) holografické obrazy a filmy, kreslené filmy, nahrané filmy, počítačová grafika a počítačové hry; (16) obrazy a kaligrafická díla, umělecké obrazy, obrázky, grafické listy, papírové pasparty na obrazy, fotografie, malby (zarámované i nezarámované), umělecké předměty a figuríny z papíru a lepenky, architektonické modely, materiály pro umělce a dekorační materiály, potřeby pro umělecké a řemeslné použití a potřeby na modelování, olejové barvy, vosk pro umělce, výtvarné potřeby, akrylové barvy, pastelky, rozmývaný pastel, uhel, tužky, kovové rámy na obrazy, tempéry, vodové barvy, sprejové barvy, tuš a inkoust; (19) nekovové lišty na obrazy, sochy a umělecké předměty vyrobené z materiálů jako je kámen, beton a mramor; hrnčířská hlína, dřevoryty, gumoryty a umělecké předměty z vosku a pryskyřice; (20) rámy na obrazy, kovové rámy na obrazy, rámy na obrazy z drahých kovů, lišty rámu na obrazy, kožené rámy na obrazy, dřevěné lišty na obrazy, vyřezávané rámy na obrazy, vývěsní tabule a značky nekovové; (21) sochy, figurky, plakety a medaile a umělecké předměty vyrobené z materiálů jako je porcelán, terakota nebo sklo, malba na skle, malba na skleněných tabulích; (24) textilní koláže; (26) lemovací krajky, stužky a výšivky, galantní stuhy a mašle, ozdobné knoflíky a jehly, umělé květiny, ozdoby do vlasů; (36) charitativní sbírky, oceňování starožitností; (40) výroba uměleckých děl na objednávku, tiskárenské služby, vyvolávání a kopírování filmů; (42) design a návrhářství, ověřování pravosti starožitností; (44) lékařské služby, veterinární služby, péče o hygienu a krásu osob a zvířat, zemědělské, zahradnické a lesnické služby, služby týkající se pěstování rostlin, služby týkající se zahradního designu; (45) společenský doprovod, svatební agentury, pohřební služby, služby týkající se vyšetřování a dohledu v souvislosti s bezpečností osob a objektů.

(511) 2, 5, 6, 9, 16, 19, 20, 21, 24, 26, 36, 40, 42, 44, 45
(540)

mARTina

(111) **387645**
(220) 06.04.2021
(320) 06.04.2021
(442) 09.06.2021
(151) 15.09.2021
(730) **Danča Hájková s.r.o.**, Nádražní 433, Nové Strašecí, 27101, CZ
(740) MACEK.LEGAL, Mgr. Daniel Macek, advokát, Haštalská 1072/6, Praha 1, Staré Město, 11000
(210) O-571050
(510) (9) nahraná DVD s fitness programem, digitální nosiče s fitness programem, USB disky s fitness programem, paměťové karty s fitness programem; (16) tištěné publikace knihy; (41) instruktáž fitness tréninku, služby fitness center (zdravotní a fitness trénink), služby fitness klubů (zdravotní a fitness trénink), vedení hodin ve fitness centru, poradenské služby ohledně cvičení (fitness), služby osobního trenéra [fitness trénink], vedení tréninkových fitness lekcí online, služby v oblasti sportu, poskytování informací o fitness tréninku prostřednictvím online portálu, trenérské služby zaměřené na cvičení (fitness), hodiny cvičení (vedení), instruktáž ke cvičení, cvičení (praktické ukázky), vedení kurzů kondičního cvičení, dohled nad tělesným cvičením, vedení hodin v oblasti cvičení, poskytování instruktáží a sportovního vybavení v oblasti tělesného cvičení v rámci této třídy, poskytování informací vztahujících se k tělesnému cvičení prostřednictvím on-line webové stránky, instruktážní kurzy vztahující se k hubnutí, vzdělávací kurzy; (44) služby v oblasti hubnutí (stravování), poradenské

služby vztahující se k hubnutí (stravování), konzultační služby vztahující se k hubnutí (stravování), poradenství v oblasti stravování.

(511) 9, 16, 41, 44
(540)

Danča Hájková

(111) **387646**

(220) 06.04.2021
(320) 06.04.2021
(442) 09.06.2021
(151) 15.09.2021

(730) **Danča Hájková s.r.o.**, Nádražní 433, Nové Strašecí, 27101, CZ

(740) MACEK.LEGAL, Mgr. Daniel Macek, advokát, Haštalská 1072/6, Praha 1, Staré Město, 11000

(210) O-571051

(510) (9) nahraná DVD s fitness programem, digitální nosiče s fitness programem, USB disky s fitness programem, paměťové karty s fitness programem; (16) tištěné publikace knihy; (41) instruktáž fitness tréninku, služby fitness center (zdravotní a fitness trénink), služby fitness klubů (zdravotní a fitness trénink), vedení hodin ve fitness centru, poradenské služby ohledně cvičení (fitness), služby osobního trenéra [fitness trénink], vedení tréninkových fitness lekcí online, služby v oblasti sportu, poskytování informací o fitness tréninku prostřednictvím online portálu, trenérské služby zaměřené na cvičení (fitness), hodiny cvičení (vedení), instruktáž ke cvičení, cvičení (praktické ukázky), vedení kurzů kondičního cvičení, dohled nad tělesným cvičením, vedení hodin v oblasti cvičení, poskytování instruktáží a sportovního vybavení v oblasti tělesného cvičení v rámci této třídy, poskytování informací vztahujících se k tělesnému cvičení prostřednictvím on-line webové stránky, instruktážní kurzy vztahující se k hubnutí, vzdělávací kurzy; (44) služby v oblasti hubnutí (stravování), poradenské služby vztahující se k hubnutí (stravování), konzultační služby vztahující se k hubnutí (stravování), poradenství v oblasti stravování.

(511) 9, 16, 41, 44
(540)



(111) **387647**

(220) 07.04.2021
(320) 07.04.2021
(442) 09.06.2021
(151) 15.09.2021

(730) **PROGERO s.r.o.**, Jiráskova 456, Mnichovice, 25164, CZ

(740) Mgr. Martina Zdvihalová, Ph.D. - patentová a právní kancelář, Mgr. Martina Zdvihalová Ph.D., K Pazderně 2031, Benešov, 25601

(210) O-571095

(510) (35) reklama v oblasti poskytování sociální a zdravotní péče, propagační činnost, reklama, zaslání reklamních a propagačních materiálů zákazníkům, vydávání reklamních, propagačních a inzertních textů, pomoc při řízení obchodní činnosti, poradenství v obchodní činnosti, obchodní administrativa, kancelářské práce, zprostředkování obchodu v oblasti prodeje potravin a drogerie; (36) pronájem bytů, správa bytového domu, výběr nájemného; (37) úklid a údržba domácností, údržba spotřebičů, čištění oken, praní a žehlení prádla, opravy a úpravy oděvů, zajišťování drobných údržbářských prací, údržba a opravy budov a vybavení budov; (39) služby v oblasti cestování v rámci této třídy a osobní dopravy, poskytování, zprostředkování a organizování výletů, osobní asistence při dopravě, donáška jídla, donáška nákupů; (41) poskytování a

zprostředkování vzdělávání, zábavných, kulturních, sportovních, společenských a volnočasových aktivit, vzdělávací činnost, zejména pořádání, organizování a vedení kurzů, seminářů, přednášek a školení, školení a praktická příprava osobních asistentů; (44) domy s pečovatelskou službou, služby v oblasti domácí zdravotní péče, poskytování zdravotní péče v domácím prostředí, péče o seniory, poskytování a zprostředkování sociálních a pečovatelských služeb, ošetrovatelských a zdravotnických služeb, terapeutických a psychologických služeb, farmaceutické poradenské služby, fyzioterapie, rehabilitace, zprostředkování lékařských služeb, péče o hygienu a krásu, kadeřnických služeb, manikúry, masážních služeb, služby manikúry, pedikúry, kadeřnické a masážní služby poskytované do domu, půjčování zdravotnických a kompenzačních pomůcek, informační, poradenské a konzultační služby v rámci výše uvedených služeb ve třídě 44, terapeutické činnosti; (45) doprovod osob (sociální služby), pomoc při zvládnání běžných úkonů péče o vlastní osobu (sociální služby), služby poskytování společnosti seniorům a zdravotně postiženým osobám, sociální služby a poradenství, pomoc při uplatňování práv, oprávněných zájmů a při obstarávání osobních záležitostí, zajišťování potřeb domácnosti (sociální služby).

(511) 35, 36, 37, 39, 41, 44, 45

(540)

SVONEPO

(111) **387648**

(220) 09.04.2021
(320) 09.04.2021
(442) 09.06.2021
(151) 15.09.2021

(730) **Cech čalouníků a dekoratérů a truhlářů, z. s.**, Cejl 480/12, Brno, Zábřovice, 60200, CZ

(210) O-571164

(591) Barevná

(510) (37) odborné poradenství v oblasti truhlářství nábytkářském i stavebním, poskytování odborných informací v oblasti truhlářství nábytkářském i stavebním; (41) vzdělávací činnost, organizování vzdělávacích výstav a seminářů, školení, konferencí, pořádání soutěží; (42) kontroly jakosti, zkušebnictví, designu nábytku, odborné poradenství v designu truhlářských výrobků.

(511) 37, 41, 42

(540)



(111) **387649**

(220) 09.04.2021
(320) 09.04.2021
(442) 09.06.2021
(151) 15.09.2021

(730) **GT Energy s.r.o.**, Dolnoměcholupská 522/12a, Praha 10, Dolní Měcholupy, 11101, CZ

(740) Halaxová & Halaxová TETRAPAT, Mgr. Eva Halaxová, Jinonická 804/80, Praha 5, Košíře, 15800

(210) O-571166

(510) (11) zařízení pro rozvod vody a tepla, chladicí zařízení, chladírenské soustavy, vzduchotechnická zařízení, klimatizační jednotky a jiná klimatizační zařízení, tepelná čerpadla, zařízení topných systémů, kolektory solární topné, výhřevné kotle, bojler, komínové roury, kouřovody, krby, radiátory (topení), termostatické ventily, filtry do vodovodních zařízení a do topných zařízení, expanzní nádoby pro topení a jejich příslušenství, potrubní kohouty, mikrokogenerační jednotky; (35) propagační činnost, reklama, pomoc při řízení obchodní činnosti, obchodní administrativa, velkoobchodní a maloobchodní prodej tepelných čerpadel,

mikrokogeneračních jednotek a výměníků odpadního tepla a zprostředkování obchodu s těmito výrobky; (37) montáž, údržba a servis tepelných čerpadel, mikrokogeneračních jednotek a výměníků odpadního tepla, provádění tepelných, hlukových a vlhkostních izolací a opravy těchto izolací, služby spadající do oblasti stavebnictví, a to služby instalatérů, topenářů a elektroinstalatérů výrobků uvedených výše ve třídě 11; (42) expertní a poradenská činnost v oblasti úspory energií, projektové studie technické, expertizy, inženýrská a projektová činnost, odborné poradenské a konzultační služby v oblasti projektování zařízení pro vytápění, chlazení, sušení a klimatizace, zprostředkování v oblasti služeb uvedených výše ve třídě 42.

(511) 11, 35, 37, 42

(540) **ABECEDA TEPELNÝCH ČERPADEL**

(111) **387650**

(220) 12.04.2021

(320) 12.04.2021

(442) 09.06.2021

(151) 15.09.2021

(730) **ŠKODA AUTO a.s.**, tř. Václava Klementa 869, Mladá Boleslav, Mladá Boleslav II, 29301, CZ

(210) O-571221

(510) (9) nahraný obsah (počítačové programy, data a informace), podcasty; (38) služby v oblasti online komunikace, online přenos informací, podcasting; (41) služby v oblasti zábavy, vzdělávání a sportu, informace vztahující se k zábavě a vzdělávání poskytované online z počítačových databází nebo z internetu, poskytování zábavy a vzdělávání prostřednictvím podcastů.

(511) 9, 38, 41

(540) **SIMPLY CLEVER**

(111) **387651**

(220) 13.04.2021

(320) 13.04.2021

(442) 09.06.2021

(151) 15.09.2021

(730) **Krahulík-MASOZÁVOD Krahulčí, a.s.**, č. p. 10, Krahulčí, 58856, CZ

(740) Patentová a známková kancelář, Ing. Jaromír Příkryl, Včelín 1161, Hulín, 76824

(210) O-571237

(510) (29) maso, masné výrobky, ryby, drůbež a zvěřina, masové výtazky, masové svačinky, masové konzervy, paštiky, masné pomazánky, salámy, uzeniny, tepelně zpracované masné výrobky, veškeré zabijačkové výrobky, sádlo, slanina, oleje a tuky jedlé; (35) maloobchodní a velkoobchodní prodej a zprostředkovatelské služby v oblasti nákupu a prodeje výrobků uvedených výše ve třídě 29, elektronický obchod a internetový obchod s výrobky uvedenými výše ve třídě 29, reklamní, inzertní a propagační činnost, marketing; (40) řeznictví, zpracovávání masa a masných výrobků.

(511) 29, 35, 40

(540) **Mlynářská klobása Krahulík**

(111) **387652**

(220) 13.04.2021

(320) 13.04.2021

(442) 09.06.2021

(151) 15.09.2021

(730) **Krahulík-MASOZÁVOD Krahulčí, a.s.**, č. p. 10, Krahulčí, 58856, CZ

(740) Patentová a známková kancelář, Ing. Jaromír Příkryl, Včelín 1161, Hulín, 76824

(210) O-571238

(510) (29) maso, masné výrobky, ryby, drůbež a zvěřina, masové výtazky, masové svačinky, masové konzervy, paštiky, masné pomazánky, salámy, uzeniny, tepelně zpracované masné výrobky, veškeré zabijačkové výrobky, sádlo, slanina, oleje a tuky jedlé; (35) maloobchodní a velkoobchodní prodej a zprostředkovatelské služby v oblasti nákupu a prodeje výrobků uvedených výše ve třídě 29, elektronický obchod a internetový obchod s výrobky uvedenými výše ve třídě 29, reklamní, inzertní a propagační činnost, marketing; (40) řeznictví, zpracovávání masa a masných výrobků.

(511) 29, 35, 40

(540) **Lunchburger Krahulík**

(111) **387653**

(220) 13.04.2021

(320) 13.04.2021

(442) 09.06.2021

(151) 15.09.2021

(730) **Krahulík-MASOZÁVOD Krahulčí, a.s.**, č. p. 10, Krahulčí, 58856, CZ

(740) Patentová a známková kancelář, Ing. Jaromír Příkryl, Včelín 1161, Hulín, 76824

(210) O-571239

(510) (29) maso, masné výrobky, ryby, drůbež a zvěřina, masové výtazky, masové svačinky, masové konzervy, paštiky, masné pomazánky, salámy, uzeniny, tepelně zpracované masné výrobky, veškeré zabijačkové výrobky, sádlo, slanina, oleje a tuky jedlé; (35) maloobchodní a velkoobchodní prodej a zprostředkovatelské služby v oblasti nákupu a prodeje výrobků uvedených výše ve třídě 29, elektronický obchod a internetový obchod s výrobky uvedenými výše ve třídě 29, reklamní, inzertní a propagační činnost, marketing; (40) řeznictví, zpracovávání masa a masných výrobků.

(511) 29, 35, 40

(540)



(111) **387654**

(220) 13.04.2021

(320) 13.04.2021

(442) 09.06.2021

(151) 15.09.2021

(730) **Gnb nine s.r.o.**, Nové sady 988/2, Brno, Staré Brno, 60200, CZ

(210) O-571249

(510) (24) bannery z textilií nebo plastických hmot, bavlněné látky, hedvábi (látky), ložní prádlo, prostěradla, textilní upomínkové a reklamní výrobky, například stolní pokrývky, ručníky, osušky, ubrusy, utěrky, kapesníky, vložky a vlaječky, štítky, tištěný kartoun (kaliko); (25) sportovní oděvy a prádlo, oděvy koupací, nepromokavé, plážové, tělocvičné, oděvy a prádlo pro gymnasty, sportovní oděvy a prádlo pro volný čas, čepice, kšiltky, čelenky, šátky, šály, sportovní obuv, kabáty, kalhoty, kalhoty kratší délky, kimona, kapuce, košile, košile s krátkým rukávem, kožené oděvy, legíny, manžety, pánské obleky, pásky (oděvy), plavky, ponožky, pulovry, pyžama, rukavice (oděvy), saka (oděvy), sportovní dresy, sportovní tílka, svetry (oděvy), trička, vesty, šaty, sukně, šatové sukně; (35) reklamní, inzertní a propagační činnost, marketing, reklama, inzerce a služby spojené s provozováním obchodní činnosti a v rámci pořádaných sportovních, kulturních a společenských akcí, poskytování informací a informačních produktů všeho druhu v oblasti obchodní a propagační organizace, pořádání výstav a předváděcích akcí pro reklamní a obchodní účely, zejména v oblasti sportovních zdravotních a rekreačních aktivit.

(511) 24, 25, 35

(540)

GUN AND BULLET

(111) **387655**

(220) 13.04.2021

(320) 13.04.2021

(442) 09.06.2021

(151) 15.09.2021

(730) **V.style CZ s.r.o.**, V Ráji 877, Pardubice, Zelené Předměstí, 53002, CZ

(210) O-571255

(510) (18) zavazadla, cestovní tašky, peněženky a ostatní tašky, kůže a imitace kůže, surové kůže a usně, sedlářské výrobky, biče a postroje pro zvířata, deštníky a slunečníky, hole, vycházkové hole; (25) šle, kšandy, látkové opasky, opasky [oděvy], oděvy, kožené pásy (oděvy), chlapecké oděvy; (26) příslušenství a doplňky oblečení (galanterie), šicí potřeby a ozdobné textilní výrobky.

(511) 18, 25, 26

(540)

Kšandalátor

(111) **387656**

(220) 13.04.2021

(320) 13.04.2021

(442) 09.06.2021

(151) 15.09.2021

(730) **Yoolii s.r.o.**, Pařížská 68/9, Praha 1, Josefov, 11000, CZ

(210) O-571272

(591) Barevná

(510) (9) internetové servery; (35) reklama a marketing, reklama a propagace; (41) novinové zprávy.

(511) 9, 35, 41

(540)

ZÍTŘEK
ZÍTŘEK

(111) **387657**

(220) 14.04.2021

(320) 14.04.2021

(442) 09.06.2021

(151) 15.09.2021

(730) **T-STRING Pardubice, a.s.**, Masarykovo náměstí 1484, Pardubice, Zelené Předměstí, 53002, CZ

(740) Patentová a známková kancelář, ing. Jaromír Příkryl, Včelín 1161, Hulín, 76824

(210) O-571290

(591) Barevná

(510) (35) zprostředkovatelské obchodní služby, poskytování administrativních a kancelářských služeb, inzertní a reklamní činnost, propagační činnost, komerční využití internetu v oblastech obchodu s nemovitostmi, zprostředkování obchodních záležitostí v oblasti financování, úvěrů a leasingů, činnost podnikatelských, organizačních a ekonomických poradců, analýzy nákladů, marketingové služby, obchodní a podnikatelský průzkum, studium a průzkum trhu, ekonomické a organizační poradenství, poradenství v oblasti řízení obchodní činnosti, prodejní předváděcí akce pro třetí osoby; (36) pronájem nemovitostí, pronájem bytů, ateliérů a pokojů, pronájem nebytových prostor, správa nemovitostí, služby realitní kanceláře, finanční zprostředkovatelské služby, zprostředkování nájmu a pronájmu nemovitostí, zprostředkování nákupu, prodeje a výměny nemovitostí, oceňování a odhady nemovitostí, pojištění, služby finanční, služby peněžní, zprostředkování finančních operací, úvěrové poradenství a zprostředkování úvěrů, leasing movitých a nemovitých věcí, leasingové financování koupě, poradenství a konzultace v oblasti finanční, posudky pro pojištění účely, expertízy o výnosnosti finančních a majetkových operací, odkup a prodej pohledávek, investorská činnost; (37) údržba nemovitostí, poradenská a zprostředkovatelská činnost v oblasti stavebnictví; (39) pronájem odstavných ploch pro motorová vozidla; (41) organizace kulturních, zábavních a sportovních akcí, organizování a pořádání výstav k zábavním účelům, organizování festivalů, organizování her a soutěží, divadelní představení, poskytování informací o zábavě, vzdělávání a výuka, pořádání výstav pro kulturní účely, zábavní veletrhy, organizace přehlídek pro zábavní účely; (42) inženýrské expertízy, studie projektů, inženýrská činnost, odborné a znalecké posudky pro oblast nemovitostí, technická návrhy a konzultace, grafický design, technické poradenské služby vztahující se ke stavebnictví; (43) ubytovací služby (hotely, penziony), služby domovů pro důchodce.

(511) 35, 36, 37, 39, 41, 42, 43

(540)



(111) **387658**

(220) 14.04.2021

(320) 14.04.2021

(442) 09.06.2021

(151) 15.09.2021

(730) **ČESKÝ SVAZ CYKLISTIKY z.s.**, Nad Hliníkem 1186/4, Praha 5, Košíře, 15000, CZ

(740) Ing. Jarmila Javoříková, patentový zástupce, Slunečná 4566, Zlín, 76005

(210) O-571296

(591) Barevná

(510) (9) ochranné výrobky (pomůcky) pro sport a turistiku v rámci této třídy, ochranné cyklistické helmy, ochranné a sluneční brýle, závodní cyklistické helmy a brýle, cyklocomputery; (12) dopravní prostředky, jízdní (cyklistická) kola všeho druhu, jejich součásti a náhradní díly - vše v rámci této třídy, závodní cyklistická kola, funkční prototypy jízdních kol; (25) oděvy a obuv všeho druhu, oděvní doplňky spadající do této třídy, pokrývky hlavy - vše v rámci této třídy, oděvy a obuv pro sport a volný čas, funkční prádlo, speciální cyklistické oděvy a obuv, závodní cyklistické dresy a kombinézy; (35) reklamní a marketingové činnosti, průzkumy trhu, inzertní činnosti, mediální zastoupení (public relations), mediální zastoupení sportovců, maloobchodní, velkoobchodní a elektronický prodej výrobků uvedených výše ve třídách 9, 12, 25, automatizované i ruční zpracování obchodních dat, poskytování obchodních dat - jejich prodej, pronájem a správa, statistické informace, vyhodnocování výsledků (dat), služby obchodních (informačních) databank, obchodní zastoupení jiných podnikatelských subjektů, zejména výrobců, distribuce reklamních vzorků výrobků a informací o výrobcích k reklamním účelům, obchodní management, vedení (řízení) podniku, administrativní činnosti, kopírování dokumentů, organizování a pořádání reklamních a prodejních akcí, organizování výstav k obchodním a reklamním účelům; (41) provoz a pronájem tělovýchovných zařízení a sportovních center, pronájem sportovních potřeb, činnosti sportovních klubů, agenturní činnosti v oblasti sportu, organizování a pořádání sportovních akcí, organizování a pořádání sportovních soutěží v tuzemsku i zahraničí, zejména cyklistických závodů, vyhlašování výsledků závodů, předávání cen za výhru ve sportovních soutěžích, činnosti sportovních rozhodčí, organizování a pořádání výstav (veletrhů) se zaměřením na sport a turistiku, služby reportérů, a to televizní a rozhlasové sportovní přenosy, sportovní zpravodajství, sportovní sázky, zábavní, kulturní, společenské a vzdělávací činnosti, tělovýchova a mimoškolní výchova dětí a mládeže, vzdělávací činnosti v oblasti sportu, pořádání kurzů, školení, včetně lektorské činnosti, trenérské činnosti, výchova a vzdělávání sportovců, vydavatelské a nakladatelské činnosti, elektronické publikování, sportovní publicistika, umělecké činnosti, fotografování, nadační a humanitární činnosti v oblasti kulturní, výchovné a vzdělávací i sportovní, pomoc handicapovaným sportovcům, a to spolupráce se sportovními kluby, svazy a asociacemi v tuzemsku i zahraničí, odborné poradenské a konzultační činnosti v oblasti sportu, spolupráce se sportovními svazy a asociacemi v tuzemsku i zahraničí, navrhování norem pro pořádání cyklistických závodů v rámci této třídy; (42) navrhování norem pro výrobu cyklistických kol, technicko-inženýrské, projektové a vývojové činnosti v oblasti sportovního vybavení a cyklistických kol, zkušební a testovací činnosti v oblasti sportovního vybavení a cyklistických kol, tvorba a správa webových (internetových) stránek, průmyslový design, počítačová grafika; (45) právní a legislativní činnosti v oblasti sportu, udělování sportovních licencí.

(511) 9, 12, 25, 35, 41, 42, 45

(540)



(111) **387659**

(220) 14.04.2021

(320) 14.04.2021

(442) 09.06.2021

(151) 15.09.2021

(730) **Anbio (Xiamen) Biotechnology Co., Ltd.**, No.2016, Wengjiao West Road, Xinyang Street, Haicang District, Xiamen, Fujian, CN

(740) JUDr. Tomáš Lejček MBA, Slezská 169/10, Praha 2, Vinohrady, 12000

(210) O-571298

(510) (5) diagnostické přípravky pro léčebné účely, dietetické potraviny pro léčebné účely, diagnostické přípravky pro veterinární účely, přípravky na čištění vzduchu, biocidy, houby s léčivými účinky, kaučuk k dentálnímu použití, plenky pro domácí mazlíčky; (10) měřiče hladiny glukózy v krvi, chrániče zubů pro stomatologické účely, lampy s ultrafialovým zářením pro lékařské účely, hygienické masky pro lékařské účely, krmící síťky pro batolata, robotické exoskeletonové obleky pro lékařské účely, kondomy, katgut (chirurgická nit), punčochy na křečové žíly; (35) propagace, obchodní správa licencí k výrobkům a službám jiných osob, zprostředkování dovozu a vývozu, nábor zaměstnanců, sběr údajů do počítačových databází, účetnictví, pronájem prodejních automatů, služby pro maloobchod nebo velkoobchod s farmaceutickými, veterinárními a sanitárními přípravky a zdravotnickým materiálem.

(511) 5, 10, 35

(540)

Anbio

(540)



Anbio Biotech

(111) **387661**

(220) 14.04.2021

(320) 14.04.2021

(442) 09.06.2021

(151) 15.09.2021

(730) **Pivovaři s.r.o.**, Evropská 810/136, Praha 6, Vokovice, 16000, CZ

(210) O-571300

(510) (32) pivo a pivovarnické výrobky, nealkoholické nápoje, ochucené sycené nápoje, přípravky pro výrobu nápojů; (33) přípravky k výrobě alkoholických nápojů, alkoholické nápoje (s výjimkou piva); (43) poskytování jídla a nápojů, služby zajišťující stravování, dočasné ubytování (služby).

(511) 32, 33, 43

(540)

VÝČEP SEDM

(111) **387660**

(220) 14.04.2021

(320) 14.04.2021

(442) 09.06.2021

(151) 15.09.2021

(730) **Anbio (Xiamen) Biotechnology Co., Ltd.**, No.2016, Wengjiao West Road, Xinyang Street, Haicang District, Xiamen, Fujian, CN

(740) JUDr. Tomáš Lejček MBA, Slezská 169/10, Praha 2, Vinohrady, 12000

(210) O-571299

(510) (5) diagnostické přípravky pro léčebné účely, dietetické potraviny pro léčebné účely, diagnostické přípravky pro veterinární účely, přípravky na čištění vzduchu, biocidy, houby s léčivými účinky, kaučuk k dentálnímu použití, plenky pro domácí mazlíčky; (10) měřiče hladiny glukózy v krvi, chrániče zubů pro stomatologické účely, lampy s ultrafialovým zářením pro lékařské účely, hygienické masky pro lékařské účely, krmící síťky pro batolata, robotické exoskeletonové obleky pro lékařské účely, kondomy, katgut (chirurgická nit), punčochy na křečové žíly; (35) propagace, obchodní správa licencí k výrobkům a službám jiných osob, zprostředkování dovozu a vývozu, nábor zaměstnanců, sběr údajů do počítačových databází, účetnictví, pronájem prodejních automatů, služby pro maloobchod nebo velkoobchod s farmaceutickými, veterinárními a sanitárními přípravky a zdravotnickým materiálem.

(511) 5, 10, 35

(111) **387662**

(220) 14.04.2021

(320) 14.04.2021

(442) 09.06.2021

(151) 15.09.2021

(730) **Bukovský Ondřej Ing.**, 126, Starý Poddvorov, 69616, CZ

(740) Mgr. Bc. Lukáš Doležal, Zahradní 925/23, Velké Pavlovice, 69106

(210) O-571301

(510) (33) alkoholické nápoje (s výjimkou piva), víno všech druhů, především jakostní víno, víno přívlastkové, archivní víno, šumivé víno, sekty; (40) zpracování potravin a nápojů, lisování ovoce, výroba vín pro druhé, výroba moštu; (43) provozování pohostinských služeb ve vinných sklepech, vintotékách a restauracích, ochutnávky alkoholických nápojů (zajištění nápojů), dočasné ubytování, poskytování jídla a nápojů, restaurační služby, služby v oblasti pohostinství (ubytování), pohostinství (služby), služby ochutnávky vín (zajištění nápojů).

(511) 33, 40, 43

(540)

VINAŘI SRDCEM



(111) **387663**

(220) 16.04.2021

(320) 16.04.2021

(442) 09.06.2021

(151) 15.09.2021

(730) **APIO CZ, s.r.o.**, Mikuleckého 1312/10, Praha 4, Braník, 14700, CZ

(740) JUDr. Jan Krč, advokát, Záhřebská 577/33, Praha 2, Vinohrady, 12000

- (210) O-571362
(591) Barevná
(510) (6) přepravní, manipulační a nakládací palety kovové, kovové kontejnery, manipulační a skladovací prostředky jako kovové palety a kontejnery, ocelové konstrukce, zámečnické výrobky pro stavby jako ocelové svařence, části kovových hal; (37) montáž kovových konstrukcí; (40) svařování, dělení kovů, poradenství v oblasti zpracovávání kovových materiálů.
(511) 6, 37, 40
(540)



- (111) **387664**
(220) 19.04.2021
(320) 19.04.2021
(442) 09.06.2021
(151) 15.09.2021
(730) **Chrastilová Barbora Ing.**, Rorýsova 2195/9, Praha 4, Modřany, 14300, CZ

- (740) Jindyne s.r.o., U Statku 77, Mnichovo Hradiště, Hněvousice, 29501
(210) O-571399
(510) (18) zavazadla, cestovní tašky, peněženky a ostatní tašky, kůže a imitace kůže, surové kůže a usně a výrobky z těchto materiálů, a to kožené etikety, kožené štítky, kožené obaly na doklady, kožené desky, kožená pouzdra na karty; (24) látky, textilie, textilní výrobky a náhradní součásti pro textilní výrobky; (25) oděvy, obuv, pokrývky hlavy; (28) hry, hračky a žertovné předměty; (35) velkoobchodní a maloobchodní prodej látek, textilií, textilních výrobků a náhradních součástí pro textilní výrobky, příslušenství a doplňků oblečení (galanterie), šicích potřeb a ozdobných textilních výrobků, oděvů, obuvi a pokrývek hlavy, zavazadel, cestovních tašek, peněženek a ostatních tašek, kůže a imitace kůže, surových kůží a usní a výrobků z těchto materiálů, her, hraček a žertovných předmětů, ozdob do vlasů, natáček na vlasy, potřeb na stažení a upevnění vlasů, šperků, tiskovin; (41) služby v oblasti vzdělávání a zábavy; (42) návrhářství.

- (511) 18, 24, 25, 28, 35, 41, 42
(540)

SIYUSI

- (111) **387665**
(220) 20.04.2021
(320) 20.04.2021
(442) 09.06.2021
(151) 15.09.2021
(730) **Daram Heights s. r. o.**, Jankovcova 1595/14, Praha 7 - Holešovice, 17000, CZ
(210) O-571435
(591) Barevná
(510) (35) dodavatelské služby pro třetí osoby, propagační činnost, reklama (propagace), propagace a inzerce prostřednictvím všech druhů médií, reklama on-line v počítačové síti, rozšiřování reklamních materiálů zákazníkům (letáky, prospekty, tisky, vzorky), rozšiřování reklamních nebo inzertních materiálů, reklamní agentury, pronájem reklamních ploch, inzerce poštou, poradenské služby obchodní nebo podnikatelské při řízení podniku, marketing, cílený marketing, pomoc při řízení obchodní činnosti, podpora prodeje jiných osob, externí správa společnosti, podnikové poradenství a obchodní management, obchodní administrativa, kancelářské práce, hospodářské (ekonomické) prognózy, poradenská činnost v rámci této třídy, účetnictví, poskytování obchodních informací prostřednictvím webových stránek, pronájem reklamních ploch, správa podnikatelského projektu pro stavební projekty, styk s veřejností, televizní reklama, venkovní reklama; (36) finanční analýzy, pronájem bytů, makléřské služby, obchodování s nemovitostmi, pronájem nemovitostí, pojištění, služby realitní kanceláře, služby finanční, služby peněžní, služby nemovitostní, správa nemovitostí, finanční poradenství; (37) stavebnictví, stavitelství,

opravy staveb, opravy a instalace oken, dveří, obkladů, podlahových krytin, sanity, elektrospotřebičů, vzduchotechniky, výtahů a dalších zařízení a technologií, jež jsou instalovány a opravovány v bytových domech a kancelářských budovách při jejich výstavbách a rekonstrukcích, instalátorské služby ve stavebnictví, stavební dozor, poskytování stavebních informací, developerská činnost ve stavebnictví; (41) výchova, vzdělávání, zábava, sportovní a kulturní aktivity, školení; (42) inženýrské služby, zajišťování technických studií domů a bytů, zajišťování projektové dokumentace domů a bytů a jejího zpracování, provádění expertiz ve výstavbě, vytváření návrhů kolekcí domů, architektonické poradenství, projektová činnost, služby bytového architekta, výtvarné návrhy interiérů - designéřská činnost, návrhářství bytové a kancelářské, projektování pozemních staveb; (43) hostinská činnost, provozování a pronájem restaurací, barů, vináren, kaváren, cukráren, zařízení rychlého stravování a jiných stravovacích zařízení; (45) právnícké komerční služby.

- (511) 35, 36, 37, 41, 42, 43, 45
(540)



- (111) **387666**
(220) 20.04.2021
(320) 20.04.2021
(442) 09.06.2021
(151) 15.09.2021
(730) **DaniDax, s.r.o.**, Sokolovská 971/193, Praha 9, Libeň, 19000, CZ
(740) Jindyne s.r.o., U Statku 77, Mnichovo Hradiště, Hněvousice, 29501
(210) O-571438
(510) (16) papír a lepenka, tiskárenské výrobky, papírnické zboží, pytle a balicí a obalové materiály a materiály pro skladování z papíru, lepenky nebo z plastů; (24) látky, textilie, textilní výrobky a náhradní součásti pro textilní výrobky, textilní filtrační materiály; (25) spodní prádlo, oděvy, ponožky, plavky, šortky, sportovní dresy, bundy, saka, kostýmy, košile, trička, svetry, mikiny, kalhoty, čepice, rukavice, šály; (26) příslušenství a doplňky oblečení (galanterie), šicí potřeby a ozdobné textilní výrobky, ozdoby do vlasů, natáčky na vlasy, potřeby na stažení a upevnění vlasů a umělé vlasy, umělé ovoce, květiny a zelenina, přívěšky (nikoli klenoty nebo přívěšky na klíče, prstýnky nebo řetízky); (35) maloobchodní a velkoobchodní prodej papíru, lepenky, tiskárenských výrobků, papírnického zboží, pytlů, balicích a obalových materiálů, materiálů pro skladování z papíru, lepenky nebo z plastů, látek, textilií, textilních výrobků a náhradních součástí pro textilní výrobky, textilních filtračních materiálů, oděvů, pokrývek hlavy, příslušenství a doplňků oblečení (galanterie), šicích potřeb a ozdobných textilních výrobků, ozdob do vlasů, natáček na vlasy, potřeb na stažení a upevnění vlasů, umělých vlasů, přívěšků (nikoli klenotů nebo přívěšků na klíče, prstýnků nebo řetízků), zprostředkování reklamní kampaně; (40) zpracování textilií, šití, zakázková výroba oděvů, obuvi a pokrývek hlavy, zprostředkování výroby oděvů.

- (511) 16, 24, 25, 26, 35, 40
(540)



- (111) **387667**
(220) 20.04.2021
(320) 20.04.2021
(442) 09.06.2021
(151) 15.09.2021
(730) **DaniDax, s.r.o.**, Sokolovská 971/193, Praha 9, Libeň, 19000, CZ
(740) Jindyne s.r.o., U Statku 77, Mnichovo Hradiště, Hněvousice, 29501
(210) O-571439
(591) Barevná
(510) (16) papír a lepenka, tiskárenské výrobky, papírnické zboží, pytle a balící a obalové materiály a materiály pro skladování z papíru, lepenky nebo z plastů; (24) látky, textilie, textilní výrobky a náhradní součásti pro textilní výrobky, textilní filtrační materiály; (25) spodní prádlo, oděvy, ponožky, plavky, šortky, sportovní dresy, bundy, saka, kostýmy, košile, trička, svetry, mikiny, kalhoty, čepice, rukavice, šály; (26) příslušenství a doplňky oblečení (galanterie), šicí potřeby a ozdobné textilní výrobky, ozdoby do vlasů, natáčky na vlasy, potřeby na stažení a upevnění vlasů a umělé vlasy, umělé ovoce, květiny a zelenina, přívěsky (nikoli klenoty nebo přívěsky na klíče, prstýnky nebo řetízků); (35) maloobchodní a velkoobchodní prodej papíru, lepenky, tiskárenských výrobků, papírnického zboží, pytlů, balících a obalových materiálů, materiálů pro skladování z papíru, lepenky nebo z plastů, látek, textilií, textilních výrobků a náhradních součástí pro textilní výrobky, textilních filtračních materiálů, oděvů, pokrývek hlavy, příslušenství a doplňků oblečení (galanterie), šicích potřeb a ozdobných textilních výrobků, ozdob do vlasů, natáček na vlasy, potřeb na stažení a upevnění vlasů, umělých vlasů, přívěsků (nikoli klenotů nebo přívěsků na klíče, prstýnků nebo řetízků), zprostředkování reklamní kampaně; (40) zpracování textilií, šití, zakázková výroba oděvů, obuvi a pokrývek hlavy, zprostředkování výroby oděvů.
- (511) 16, 24, 25, 26, 35, 40
(540)



- (111) **387668**
(220) 20.04.2021
(320) 20.04.2021
(442) 09.06.2021
(151) 15.09.2021
(730) **Sarras Sofie**, Čechova 1937/13, Plzeň, Jižní Předměstí, 30100, CZ
(210) O-571440
(510) (41) vzdělávací služby týkající se meditace, výuka meditačních praktik, školení týkající se osobního rozvoje, kurzy osobního rozvoje, pořádání školicích kurzů zaměřených na osobní rozvoj, vyučování o zdraví, poskytování vzdělávání ve vztahu ke zdraví, výukové kurzy vztahující se ke zdraví, vzdělávací služby v oblasti duchovního rozvoje; (44) meditace (služby), poradenské služby týkající se zdraví, služby péče o duševní zdraví; (45) duchovní poradenství, poradenství týkající se duchovního vedení, školení (duchovní), duchovní vedení, astrologické a duchovní služby.
- (511) 41, 44, 45
(540)

AYU SOFIE

- (111) **387669**
(220) 20.04.2021
(320) 20.04.2021
(442) 09.06.2021
(151) 15.09.2021
(730) **Sarras Sofie**, Čechova 1937/13, Plzeň, Jižní Předměstí, 30100, CZ
(210) O-571441
(510) (41) výuka meditačních praktik, vzdělávací služby týkající se meditace, pořádání školicích kurzů zaměřených na osobní rozvoj, kurzy osobního rozvoje, školení týkající se osobního rozvoje, poskytování vzdělávání ve vztahu ke zdraví, vzdělávací služby vztahující se ke zdraví, odborné vzdělávání v oblasti zdraví a wellness, vzdělávací služby pro duchovní, vzdělávací služby v oblasti duchovního rozvoje; (44) meditace (služby), služby péče o duševní zdraví; (45) školení (duchovní), duchovní vedení, duchovní poradenství, astrologické a duchovní služby, poradenství týkající se duchovního vedení.
- (511) 41, 44, 45

- (540) **FRAKTÁLNÍ MYSL**
- (111) **387670**
(220) 20.04.2021
(320) 20.04.2021
(442) 09.06.2021
(151) 15.09.2021
(730) **Amundi Czech Republic Asset Management, a.s.**, Rohanské nábřeží 693/10, Praha 8, Karlín, 18600, CZ
(740) Chytilová & spol., patentová kancelář, s.r.o., Nad spádem 641/20, Praha 4, Podolí, 14700
(210) O-571444
(591) Barevná
(510) (16) držáky na score karty pro golf, knihy v oblasti výuky golfov, score karty pro golf, časopisy a jiná periodika, vzdělávací publikace, brožury, fotografie, letáky, plakáty, instruktážní příručky pro účely výuky, diplomy, pamětní listy, knihy, příručky (knihy), tiskoviny, vyučovací pomůcky a potřeby, tištěné publikace, vzdělávací publikace, periodické publikace, propagační publikace; (35) merchandising, maloobchodní, velkoobchodní a internetový prodej těchto výrobků: reklamní předměty, přívěsky, odznaky, medaile, poháry, vlaječky, emblémy, oděvy, obuv, potřeby pro kuřáky, modely závodních vozidel, pohlednice, plakáty, publikace, tiskoviny, vybavení na golf, náhradní díly pro golfové hole, golfové míčky, golfové deštníky, deky, ručníky, osušky, sportovní oděvy, sportovní potřeby, pokrývky hlavy, score karty, šátky, šály, rukavice, výrobky ze skla a porcelánu, upomínkové předměty, fotografie, psací potřeby, obaly na mobilní telefony, tablety a notebooky, kosmetické taštičky a tašky, kuchyňský textil a stolní prádlo, koupelnový textil, plédy, vlajky, prapory, piknikové deky, deštníky a slunečníky, zavazadla, cestovní tašky, peněženky a ostatní tašky; (41) kondiční výuka golfov, organizace golfových soutěží, organizace, příprava a pořádání profesionálních golfových turnajů nebo soutěží, organizace, příprava a pořádání golfových her, plánování profesionálních golfových turnajů, poskytování golfového vybavení, poskytování služeb golfových hřišť, pronájem golfového vybavení, provozování golfových hřišť, služby golfových nosičů, výuka golfov, výcvik golfových dovedností, zábava ve formě golfových turnajů, zábavní služby spojené s hraním golfov, organizování golfových turnajů, organizace soutěží a vyhlašování cen, překladatelské a tlumočnické služby, provozování vzdělávacích zařízení, publikování a vydávání tiskovin, služby v oblasti vzdělávání, zábavy a sportu, vydavatelská činnost a zpravodajství, vzdělávací a školicí služby, zvuková, obrazová a multimediální produkce a fotografie, vydávání webových časopisů, elektronické publikace (bez možnosti stažení), elektronické on-line publikace periodik a knih, publikování multimediálních materiálů on-line, elektronické publikování, on-line publikování, služby vydavatelství (včetně vydávání elektronických publikací), publikování textů ve formě elektronických médií, workshopy a semináře (vzdělávání).
- (511) 16, 35, 41
(540)



- (111) **387671**
(220) 21.04.2021
(320) 21.04.2021
(442) 09.06.2021
(151) 15.09.2021
(730) **Javořík Ondřej**, Jar. Staši 1148, Zlín, Malenovice, 76302, CZ
Čeveliček Roman, Nábřeží 1354, Napajedla, 76361, CZ
(740) Ing. Dobroslav Musil, patentová kancelář, Ing. Dobroslav Musil, patentový zástupce, Zábřdovická 801/11, Brno, Zábřdovice, 61500
(210) O-571488

(510) (35) produkce reklamních materiálů, produkce (výroba) reklamních filmů, produkce televizních a rozhlasových reklam, produkce a distribuce rozhlasové a televizní reklamy, grafická úprava pro reklamní účely; (41) produkce videofilmů, produkce videonámků, filmová produkce, hudební produkce, televizní produkce, produkce audioprogramů, produkce hudebních nahrávek, produkce filmových studií, produkce filmů a videa, filmová produkce, jiná než reklamní, výroba grafických filmových klipů; (42) grafický design, design (grafické umění), návrhy grafických ilustrací, průmyslový a grafický design, počítačově podporovaná grafická úprava, počítačem podporovaný grafický design, grafické návrhy propagačních materiálů, grafické navrhování reklamních log, grafické ilustrování pro třetí osoby, počítačem podporovaný design grafického videa, grafický design na sestavování webových stránek na Internetu, design a grafický design pro tvorbu webových stránek na Internetu, oděvní návrhářství, módní návrhářství, služby oděvního návrhářství, oděvní návrhářství (služby), oděvní návrhářství (koncepce) stylismus, poskytování informací o službách módního návrhářství.

(511) 35, 41, 42

(540)

VOCOGO production

(111) **387672**

(220) 21.04.2021

(320) 21.04.2021

(442) 09.06.2021

(151) 15.09.2021

(730) **ST. NICOLAUS a.s.**, 1. mája 113, 031 28 Liptovský Mikuláš, SK

(740) Jindyne s.r.o., U Statku 77, Mnichovo Hradiště, Hněvousice, 29501

(210) O-571495

(591) Barevná

(510) (5) biocidy, dezinfekční přípravky.

(511) 5

(540)



(111) **387673**

(220) 22.04.2021

(320) 22.04.2021

(442) 09.06.2021

(151) 15.09.2021

(730) **LEX ENTERPRISES s.r.o.**, Sokolská třída 244/27, Ostrava, Moravská Ostrava, 70200, CZ

(210) O-571522

(510) (35) poradenství v oblasti obchodní administrace, pomoc v obchodní a podnikatelské činnosti, management a administrativní služby, obchodní konzultační a poradenské služby, korporátní služby; (36) pronájem nemovitostí, zajišťování pronájmu nemovitostí, pronajímání kanceláří [nemovitostí], pronájem kanceláří [nemovitostí], služby obnovování pronájmu nemovitostí, zprostředkování nájmu (pouze nemovitostí), pronájem nemovitostí a majetku; (42) počítačové bezpečnostní služby ve formě administrace digitálních certifikátů, služby v oblasti informačních technologií.

(511) 35, 36, 42

(540)



LEX ENTERPRISES

S. R. O.

(111) **387674**

(220) 22.04.2021

(320) 22.04.2021

(442) 09.06.2021

(151) 15.09.2021

(730) **Penny Market s.r.o.**, Počernická 257, Radonice, 25073, CZ

(740) Všeťečka Zelený Švorčík a partneři, advokátní a patentová kancelář, JUDr. Michal Havlík, Hálkova 1406/2, Praha 2, Nové Město, 12000

(210) O-571529

(510) (31) krmiva a potrava pro zvířata; (35) velkoobchod a maloobchod v oblasti krmiv a potravy pro zvířata.

(511) 31, 35

(540)

Haryk

(111) **387675**

(220) 22.04.2021

(320) 22.04.2021

(442) 09.06.2021

(151) 15.09.2021

(730) **Penny Market s.r.o.**, Počernická 257, Radonice, 25073, CZ

(740) Všeťečka Zelený Švorčík a partneři, advokátní a patentová kancelář, JUDr. Michal Havlík, Hálkova 1406/2, Praha 2, Nové Město, 12000

(210) O-571532

(510) (31) krmiva a potrava pro zvířata; (35) velkoobchod a maloobchod v oblasti krmiv a potravy pro zvířata.

(511) 31, 35

(540)

Šklíba

(111) **387676**

(220) 23.04.2021

(320) 23.04.2021

(442) 09.06.2021

(151) 15.09.2021

(730) **Smetana David**, Klacovská 50/10, Hradec Králové, Svobodné Dvory, 50311, CZ

(210) O-571550

(510) (29) zpracovaná zelenina, nakládaná zelenina, konzervovaná zelenina; (31) čerstvá zelenina; (35) maloobchodní a velkoobchodní prodej výrobků uvedených výše ve třídě 29 a 31; (37) stavební služby; (39) doprava, balení a skladování zboží; (40) konzervování potravin a nápojů; (41) vzdělávání, školení, zábava, sportovní a kulturní činnosti; (43) restaurační služby, stravovací služby, pohostinství (služby), hotelové a ubytovací služby.

(511) 29, 31, 35, 37, 39, 40, 41, 43

(540)



Smetaniv statek

- (111) **387677**
(220) 23.04.2021
(320) 23.04.2021
(442) 09.06.2021
(151) 15.09.2021
(730) **SPEEDPRO s.r.o.**, č. p. 84, Losiná, 33204, CZ
(740) Poláček & kol., Ing. Jiří Poláček, Dominikánská 287/6, Plzeň, Vnitřní Město, 30100
(210) O-571553
(510) (12) silniční vozidla, jejich částí a příslušenství spadající do této třídy; (25) bačkory, barety, bundy, čapky, čepice, holínky, kabáty, kalhotky, kamaše, kapuce, klobouky, kombinézy, konfekce, košile, koupací pláště, kožešiny (oděvy), kravaty, legíny, límce, lyžařská obuv, oblečení, obuv, sportovní obuv, oděvy, oděvy nepromokavé, sportovní oděvy, opasky, plavky, pantofle, pletené zboží, ponožky, prádlo spodní, pulovry, punčochy, pyžama, rukavice, saka, sandály, spodky, střevíce, sukně, svetry, šály, šátky, šle, nátělníky, uniformy, vesty, zástěry, župany; (37) korozní nátěry pro vozidla, opravy silničních vozidel, čištění a mytí automobilů, opravy pneumatiky, údržba vozidel.
(511) 12, 25, 37
(540)

BESKYDSPORT

- (111) **387678**
(220) 23.04.2021
(320) 23.04.2021
(442) 09.06.2021
(151) 15.09.2021
(730) **Tauchman Richard Bc.**, třída Edvarda Beneše 1528/74, Hradec Králové, Nový Hradec Králové, 50012, CZ
(210) O-571561
(591) Barevná
(510) (12) kola, horská kola, silniční kola, jízdní kola; (32) kola.
(511) 12, 32
(540)

 **Carbonera**

- (111) **387679**
(220) 23.04.2021
(320) 23.04.2021

- (442) 09.06.2021
(151) 15.09.2021
(730) **SALIX INTERNATIONAL a.s.**, č. p. 392, Tečovice, 76302, CZ
(740) Mgr. František Hynek, advokát, Mgr. Hynek František, Tábor 2333/8, Brno, Žabovřesky, 61600
(210) O-571563
(510) (6) kovové stavební a konstrukční materiály a prvky, kovové železářské zboží; (17) hotové výrobky nebo polotovary určené k určitému účelu, vyrobené z materiálů zahrnutých v této třídě, izolační a bariérové výrobky a materiály, nezpracované a polozpracované materiály bez učitěho účelu zahrnuté v této třídě, ohebné trubky, potrubí, hadice, jejich příslušenství [včetně ventilů] a příslušenství k neohebným trubkám, vše nekovové, těsnění, těsnicí materiál a materiál na výplně; (42) služby technického měření a testování.
(511) 6, 17, 42
(540)

SALIX INTERNATIONAL

- (111) **387680**
(220) 23.04.2021
(320) 23.04.2021
(442) 09.06.2021
(151) 15.09.2021
(730) **Eintopf s.r.o.**, Nerudova 50, Podbořany, 44101, CZ
(740) MACEK.LEGAL, Mgr. Daniel Macek, advokát, Haštalská 1072/6, Praha 1, Staré Město, 11000
(210) O-571568
(591) Barevná
(510) (16) tiskoviny, grafické tisky, barevné tisky, samolepky, papírové etikety, papírové bannery, vizitky, kalendáře, tištěné kalendáře, denní kalendáře, trhací kalendáře, nástěnné kalendáře, stolní kalendáře, kapesní kalendáře, notesy, brožury, katalogy, razítka; (35) šíření reklamních materiálů (prospekty, brožury a tiskoviny), reklamní, inzertní a propagační činnost, maloobchodní a velkoobchodní internetový prodej s výrobky a službami uvedenými ve třídách 16 a 40, a to tiskoviny, grafické tisky, barevné tisky, samolepky, papírové etikety, papírové bannery, vizitky, kalendáře, tištěné kalendáře, denní kalendáře, trhací kalendáře, nástěnné kalendáře, stolní kalendáře, kapesní kalendáře, notesy, brožury, katalogy, razítka, tisk, textilní tisk, foto tisk, tisk na textilie, tisk reklamních materiálů, potisk triček, tónování skla, tónování autoskel; (40) tisk, textilní tisk, foto tisk, tisk na textilie, tisk reklamních materiálů, potisk triček, tónování skla, tónování autoskel.
(511) 16, 35, 40
(540)



- (111) **387681**
(220) 23.04.2021
(320) 23.04.2021
(442) 09.06.2021
(151) 15.09.2021
(730) **Cirmon s.r.o.**, Panská zahrada 424/1, Praha 9, Koloděje, 19016, CZ

- (740) KOREJZOVA LEGAL v.o.s., JUDr. Petra Sauvage de Brantes, Korunní 810/104, Praha 10, Vinohrady, 10100
(210) O-571572
(510) (6) ocelové stavební konstrukce, ocelový plech, ocel pásová, ocelové pásy, ocelové stožáry, ocelové trubky, ocelový drát; (19) beton, nekovová bednění na beton, šalování do betonu nekovová, beton (stavební prvky z -); (37) stavebnictví, konzultace ve stavebnictví, stavební dozor.
(511) 6, 19, 37
(540)

- (111) **387682**
(220) 23.04.2021
(320) 23.04.2021
(442) 09.06.2021
(151) 15.09.2021
(730) Demko Matouš, Pražská 1774, Černošice, 25228, CZ
(210) O-571577
(591) Barevná
(510) (41) další vzdělávání, počítačem podporované služby v oblasti vyučování, poskytování on-line vzdělávání z počítačové databáze nebo prostřednictvím Internetu nebo extranetů.
(511) 41
(540)

- (111) **387683**
(220) 23.04.2021
(320) 23.04.2021
(442) 09.06.2021
(151) 15.09.2021
(730) VINAŘSTVÍ Velké Bílovice s.r.o., Čejkovská 772, Velké Bílovice, 69102, CZ
(740) Alžběta Jurtíková, Mezírka 775/1, Brno, Veveří, 60200
(210) O-571582
(510) (6) plechovky; (16) obaly na lahve z papíru nebo lepenky; (20) stojany na lahve; (21) sklenice (nádoby); (33) alkoholické nápoje (kromě piva); (35) obchodní činnost, propagační činnost a reklama, vše v oblasti alkoholických nápojů.
(511) 6, 16, 20, 21, 33, 35

(540)



- (111) **387684**
(220) 26.04.2021
(320) 26.04.2021
(442) 09.06.2021
(151) 15.09.2021
(730) iShowroom s.r.o., Haštalská 1072/6, Praha 1, Staré Město, 11000, CZ
(210) O-571585
(510) (35) administrativní pomoc při reakci na výzvy k účasti ve výběrových řízeních, administrativní pomoc při vypracování nabídek k poptávkám (RFP), administrativní služby, administrativní služby podnikům při jejich přesídlení pro přesídlení podniků, administrativní služby pro lékařská doporučení, administrativní zpracování objednávek, aktualizace a údržba dat v počítačových databázích, aktualizace a údržba údajů v rejstřících, aktualizace reklamních materiálů, analýza nákladů a cen, aranžování výkladů, cílené zaslání reklamních materiálů, cílený marketing, externí správa společností, fakturace, fotokopírování, grafická úprava pro reklamní účely, indexace webových stránek pro obchodní nebo reklamní účely, kopírování dokumentů, maloobchodní služby vztahující se k pekařským výrobkům, marketing, marketing v rámci softwarového publikování, modeling pro reklamní účely nebo podporu prodeje, nábor zaměstnanců, návrh reklamních materiálů, vývoj reklamních konceptů, obchodní informace, poskytování obchodních informací, obchodní průzkum, obchodní správa licencí k výrobkům a službám jiných osob, obchodní zprostředkovatelské služby, oceňování podniků, on-line reklama v počítačové síti, optimalizace návštěvnosti webových stránek, optimalizace vyhledávačů pro účely podpory prodeje, plánování schůzek (kancelářské práce), podpora prodeje jiných osob, pomoc při řízení obchodní činnosti, pomoc při řízení obchodních či průmyslových podniků, poptávky, poradenské služby pro obchodní vedení, poradenství v oblasti komunikačních strategií při styku s veřejností, poradenství v oblasti komunikačních strategií v reklamě, poradenství v oblasti organizace podniku, poradenství v oblasti řízení a organizace podniku, poradenství v oblasti řízení lidských zdrojů, poradenství v oblasti řízení obchodní činnosti, pořádání módních přehlídek pro reklamní účely, pořádání výstav pro obchodní či reklamní účely, poskytování informací o obchodních kontaktech, poskytování obchodních informací a rady pro spotřebitele ve výběru produktů a služeb, poskytování obchodních informací prostřednictvím webových stránek, poskytování on-line tržiště pro kupující a prodejce zboží a služeb, poskytování uživatelských hodnocení pro komerční nebo reklamní účely, poskytování uživatelských recenzí pro komerční nebo reklamní účely, PPC reklama, pořádání obchodních veletrhů pro obchodní či reklamní účely, prezentace výrobků v komunikačních médiích pro účely maloobchodu, profesionální obchodní poradenství, profilování spotřebitele pro komerční nebo marketingové účely, pronájem billboardů (reklamních tabulí), pronájem fotokopírovacích strojů, pronájem kancelářského vybavení v zařízeních pro sdílená pracoviště, pronájem kancelářských strojů a zařízení, pronájem prodejních automatů, pronájem prodejních stánků, pronájem reklamního času v komunikačních médiích, pronájem reklamního materiálu, pronájem reklamních ploch propagace, provádění podnikových auditů, průzkum trhu, průzkum veřejného mínění, předvádění zboží, přepis rozhovorů (pro úřední účely), příprava daňových příznání, příprava výplatních listin, psaní na stroji, psaní reklamních textů, psaní scénářů pro reklamní účely, psaní životopisů pro jiné osoby,

psychologické testování za účelem výběru zaměstnanců, reklama, rozhlasová reklama, řízení obchodní činnosti hotelů, řízení obchodní činnosti náhradových programů pro jiné osoby, řízení obchodní činnosti nezávislých poskytovatelů služeb, řízení obchodní činnosti sportovců, řízení obchodní činnosti výkonných umělců, řízení obchodních projektů v oblasti stavebních projektů, sběr údajů do počítačových databází, sestavování katalogů informací pro obchodní či reklamní účely, sestavování statistiky, sjednávání a uzavírání obchodních transakcí pro třetí strany, sjednávání obchodních smluv pro jiné osoby, služby dočasného řízení obchodní činnosti za předem dohodnutých podmínek (interim management), služby maloobchodu v oblasti uměleckých děl poskytované uměleckými galeriemi, služby odborníka na výkonnost podniku, služby pro maloobchod s farmaceutickými, veterinárními a sanitárními přípravky a zdravotnickým materiálem, služby registrace darů, služby spojené s podáváním daňových příznání, služby telefonní ústředny, služby v oblasti firemní komunikace, služby v oblasti obchodního lobbingu, služby v oblasti vztahu s médií, služby velkoobchodu v oblasti farmaceutických, veterinárních a sanitárních přípravků a v oblasti dodávek zdravotnického materiálu, správa programů pro věrné zákazníky v oblasti osobní letecké dopravy, správa zákaznických věrnostních programů, srovnávání cen, styk s veřejností, subdodavatelské služby (pomoc v obchodní činnosti), systematizace údajů do počítačových databází, šíření reklamních materiálů, šíření vzorků, telemarketing, televizní reklama, těsnopis, účetnictví, upomínání schůzek (kancelářské práce), vedení dražeb, vedení počítačové evidence, venkovní reklama, vydávání reklamních textů, vyhledávání sponzorů, vyhledávání údajů v počítačových souborech pro jiné osoby, vyhotovování hospodářských prognóz, vyhotovování výpisů z účtů, vylepování plakátů, výroba reklamních filmů, výroba teleshoppingových programů, výstřížková služba, zařízení novinového předplatného pro jiné osoby, zařízení předplatného na telekomunikační služby pro jiné osoby, zásilková reklama, zásobovací služby pro jiné osoby (nákup zboží a služeb pro jiné podniky), zaznamenávání písemných sdělení a údajů, zaznamenávání vzkazů pro nedostupné předplatitele, zpracování textu, zprostředkování dovozu a vývozu, zprostředkování obchodních informací, zprostředkování obchodů v oblasti propojení možných soukromých investorů s podnikateli, kteří potřebují financování, zprostředkování propagace, zprostředkování reklamy, zprostředkování zaměstnání; (41) akademie (vzdělávání), dabing, dálkové vzdělávání, diskotéky, divadelní představení, drezura zvířat, elektronické publikování (DTP), filmová distribuce, filmové projekce, fotografování, fotografování na mikrofilm, gymnastický výcvik, hudební produkce, kaligrafické služby, karaoke, klubové služby (zábava nebo vzdělávání), knihovnické služby (půjčovny knih), korespondenční kurzy, koučink (školení), kulturní, vzdělávací a zábavní služby poskytované uměleckými galeriemi, malování na obličej, mateřské školy, měření času při sportovních akcích, modelingové služby pro umělce, náboženská výchova, nahrávání videokazet, obrazové zpravodajství, on-line vydávání elektronických knih a časopisů, organizování zábavních akcí cosplay (kostymované hry s věrným napodobením postav), plánování večírků (zábava), pojízdné knihovny, poradenství pro volbu povolání (v oblasti vzdělávání nebo školení), pořádání a uvádění koncertů, pořádání a vedení kolokvií, pořádání a vedení konferencí, pořádání a vedení kongresů, pořádání a vedení osobních vzdělávacích fór, pořádání a vedení seminářů, pořádání a vedení sympozií, pořádání a vedení workshopů (školení), pořádání estrád (služby impresária), pořádání loterií, pořádání módních přehlídek pro zábavu, pořádání pleší, pořádání soutěží (vzdělávacích nebo zábavních), pořádání soutěží krásy, pořádání sportovních soutěží, pořádání výstav ke kulturním nebo vzdělávacím účelům, poskytování elektronických publikací on-line bez možnosti stažení, poskytování filmů bez možnosti stažení prostřednictvím videa na objednávku, poskytování her on-line z počítačové sítě, poskytování hudby on-line bez možnosti stažení, poskytování informací v oblasti vzdělávání, poskytování informací v oblasti informace o zábavě, poskytování informací v oblasti informace o rekreačních aktivitách, poskytování televizních programů bez možnosti stažení prostřednictvím videa na objednávku, poskytování uživatelských hodnocení pro zábavní nebo kulturní účely, poskytování uživatelských recenzí pro zábavní nebo kulturní účely, poskytování videí on-line bez možnosti stažení, praktický výcvik (předvádění), prázdninové tábory (zábava), produkce estrád, profesní rekvalifikace, pronájem audio zařízení, pronájem dekorací (na představení), pronájem divadelních dekorací, pronájem kinematografických přístrojů, pronájem osvětlovacích zařízení pro divadelní scény či televizní studia, pronájem pokojových akvárií, pronájem rozhlasových a televizních přijímačů, pronájem sportovišť, pronájem stadiónů, pronájem tenisových dvorců, pronájem tréninkových simulátorů, pronájem uměleckých děl, pronájem videokamer, pronájem videorekordérů, provozování golfových hřišť, provozování heren,

provozování kasin (hazard), provozování muzea (předvádění, výstavy), provozování rekreačních zařízení, provozování sportovních zařízení, provozování zoologických zahrad, turistické prohlídky s průvodcem, předávání know-how (odborné vzdělávání), předprodej vstupenek (zábava), předvádění cirkusových vystoupení, předvádění varietních představení, předvádění živých vystoupení, předkladatelské služby, psaní a skládání písní, psaní filmových scénářů, psaní scénářů, s výjimkou reklamních, psaní textů, půjčování audionahrávek, půjčování filmů, půjčování herního vybavení, půjčování hraček, půjčování potápěčské výstroje, půjčování sportovního vybavení, s výjimkou vozidel, půjčování videokazet, rezervace vstupenek na estrády, režie filmů, s výjimkou reklamních filmů, rozhlasová zábava, skládání hudby, služby baviče, služby diskžokejů, služby filmového studia, služby grafické úpravy, nikoliv k reklamním účelům, služby klubů zdraví (zdravotní a kondiční cvičení), služby nahrávacího studia, služby nočního klubu (zábava), služby osobního trenéra (kondiční trénink), služby poskytované orchestry, služby posuzování fyzické zdatnosti pro tréninkové účely, služby reportérů (zpravodajství), služby spojené s hazardem, služby v oblasti osvětlení akcí, služby v oblasti střihu videa na akce, služby zvukových techniků na akce, soukromá výuka, sportovní tábory, školení, školení prostřednictvím simulátorů, školení v oblasti sadů (školení v oblasti čajového obřadu), školní vzdělávání, tělesná výchova, televizní zábava, titulkování, tlumočení znakové řeči, tlumočnické služby, úprava videokazet, vedení kurzů kondičního cvičení, vedení túr s horským průvodcem, výcvik aikido, vydávání knih, vydávání textů, s výjimkou reklamních, výroba filmů, s výjimkou reklamních, výroba rozhlasových a televizních programů, výuka, výuka juda, vzdělávací služby, vzdělávací služby poskytované asistenty zaměřenými na zvláštní potřeby, vzdělávací zkoušky pro uživatele za účelem získání kvalifikace na pilotování dronů, vzdělávání na internátních školách, zábava, zábavní parky, zkoušení (pedagogická činnost); (42) aktualizace počítačového softwaru, analýza počítačových systémů, analýza pro účely těžby na ropných polích, analýza vody, analýzy rukopisu (grafologie), architektonické služby, bakteriologický výzkum, biologický výzkum, cloud computing, digitalizace dokumentů (skenování), elektronické sledování osobních identifikačních údajů za účelem odhalení internetové krádeže identity, elektronické sledování pohybů na kreditní kartě za účelem odhalení internetových podvodů, energetický audit, externí zálohování dat, geodézie, geologický průzkum, geologický výzkum, grafický design propagačních materiálů, hodnocení jakosti dřeva na pni, hodnocení jakosti vlny, hosting webových stránek, chemická analýza, chemický výzkum, instalace počítačového softwaru, inženýrské služby, kalibrace (měření), kartografické služby, klinické studie, konverze počítačových programů a dat, s výjimkou fyzické konverze, kopírování počítačových programů, lékařský výzkum, meteorologické informace, navrhování interiérů, navrhování obalů, navrhování vizitek, návrhy interiéru, obnova počítačových dat, odblokování mobilních telefonů, oděvní návrhářství, ochrana proti počítačovým virům, ověřování pravosti uměleckých děl, plánování městské výstavby, platforma jako služba (PaaS), počítačové programování, podmořský výzkum, poradenství v oblasti architektury, poradenství v oblasti informačních technologií (IT), poradenství v oblasti internetového zabezpečení, poradenství v oblasti navrhování a vývoje počítačového hardwaru, poradenství v oblasti navrhování webových stránek, poradenství v oblasti počítačového softwaru, poradenství v oblasti počítačových technologií, poradenství v oblasti šifrování dat, poradenství v oblasti telekomunikačních technologií, poradenství v oblasti úspor energie, poradenství v oblasti zabezpečení dat, poradenství v oblasti zabezpečení počítačů, poskytování informací v oblasti o počítačových technologiích a programování prostřednictvím webových stránek, poskytování outsourcingových služeb v oblasti informačních technologií, poskytování vědeckých informací a poradenství v oblasti uhlíkové kompenzace, projektování ve výstavbě, pronájem měřičů pro zaznamenávání spotřeby energie, pronájem počítačového softwaru, pronájem počítačů, pronájem webových serverů, provádění průzkumů, provádění studií technických projektů, provozování internetových vyhledávačů, průmyslový design, průzkum ropných polí, předpověď počasí, převod dat nebo dokumentů z fyzických nosičů na elektronická média, ropný průzkum, řízení jakosti, serverhosting, sledování počítačových systémů za účelem odhalení nepovoleného přístupu nebo úniku dat, sledování počítačových systémů za účelem odhalení poruch, služby ověřování uživatelů pomocí technologie jednotného přihlašování pro on-line softwarové aplikace, služby ověřování uživatelů pomocí technologie pro transakce elektronického obchodování, služby týkající se průzkumu v oblasti ropného, plynárenského a těžebního průmyslu, služby v oblasti chemie, služby vědecké laboratoře, software jako služba (SaaS), styling (průmyslový design), technické kontroly vozidel, technické psaní, technologické poradenství, technologický výzkum, testování materiálů, testování ropných vrtů, testování textilií, tvorba počítačového softwaru,

tvorba počítačových systémů, údržba počítačového softwaru, ukládání elektronických dat, umělecký design, vědecký a technologický výzkum týkající se mapování patentů.

(511) 35, 41, 42
(540)



(111) **387685**
(220) 26.04.2021
(320) 26.04.2021
(442) 09.06.2021
(511) 15.09.2021
(730) **Penny Market s.r.o.**, Počernická 257, Radonice, 25073, CZ
(740) Všeťečka Zelený Švorčík a partneři, advokátní a patentová kancelář, JUDr. Michal Havlík, Hálkova 1406/2, Praha 2, Nové Město, 12000
(210) O-571611

(510) (35) velkoobchod a maloobchod v oblasti potravin, alkoholických a nealkoholických nápojů, potravin pro kojence a batolata, dietních a dietetických potravin, výrobků pro domácnost, jmenovitě domácích nebo kuchyňských potřeb a nádob, mycích hub, kartáčů/štětců, výrobků pro čisticí účely, skla, porcelánu a kameniny, nádob ze skla, dávkovačů mýdla, nádob na odpadky, květináčů, stolního porcelánu, tácu/podnosů, mís (misek), sklenic, utěrek (hadrů) na utírání prachu, skleniček na pití, nádobí, dortových forem, domácích potřeb nekovových, kameniny, svícnu, papírových talířů, žehlicích prken, talířů, chňapek, košů na domácí chléb, lékárenských výrobků, jmenovitě kosmetiky, parfumerie, éterických olejů, prostředků zubní hygieny, přípravků pro bělení a jiných pracích prostředků, mýdel, koupelových a sprchových přípravků, deodorantů a antiperspirantů pro osobní použití, tabáku, kuřáckých potřeb, zápalek, zahradnických potřeb, potřeb pro kutily, potřeb pro kempování, hraček, oděvu, papírnického zboží/kancelářských potřeb, elektrického zboží, jmenovitě automatických kávovarů, kávovarů, mixérů, toustovačů, konvic, vysavačů, vysoušečů vlasů, žehliček na vlasy, telekomunikačních výrobků, zejména mobilních komunikačních výrobků, sjednávání smluv o telekomunikačních službách všeho druhu, vypořádání nákladů na telefonní karty, vyjednávání smluv pro druhé týkající se užití účtovaného kreditu pro mobilní telefonní karty (předplacené), obstarávání pro druhé, jmenovitě nákup telefonního kreditu pro předplacené karty pro mobilní telefony prostřednictvím mobilních sítí pro jiné společnosti a zprostředkování smluv o využití telefonního kreditu pro předplacené karty pro mobilní telefony prostřednictvím mobilních sítí; (37) dobíjecí služby pro elektrická vozidla; (39) doprava zboží, rozvoz zboží.

(511) 35, 37, 39

(540) **Hezky český ekologicky PENNY**

(111) **387686**
(220) 26.04.2021
(320) 26.04.2021
(442) 09.06.2021
(511) 15.09.2021
(730) **SAMLUX, spol. s r.o.**, Tiskařská 599/12, Praha 10, Malešice, 10800, CZ
(740) Advokátní kancelář Mgr. Liliána Křístková, Mgr. Liliána Křístková, advokátka, náměstí I. P. Pavlova 3/1785, Praha 2, 12000
(210) O-571616
(591) Barevná
(510) (3) neléčivé kosmetické a toaletní přípravky, neléčivé přípravky pro ústní hygienu, parfumerie výrobky, éterické oleje, bělicí přípravky a další prací

prostředky, přípravky na čištění, leštění, drhnutí a broušení; (9) přístroje a nástroje vědecké, výzkumné, navigační, geodetické, fotografické, kinematografické, audiovizuální a optické, přístroje a nástroje pro vážení, měření, signalizaci, detekci, testování, inspekci, záchranu a výuku, zařízení a přístroje pro vedení, přepínání, přeměnu, akumulaci, regulaci nebo řízení distribuce nebo použití elektrického proudu, zařízení a nástroje pro záznam, přenos, reprodukci nebo zpracování zvuku, obrazu nebo dat, média se záznamem a stahovatelná média, počítačový software, prázdná digitální nebo analogová záznamová a úložná média, mechanismy pro zařízení uváděná do chodu vhozením mincí, registrační pokladny, výpočetní zařízení, počítače a periferní zařízení počítačů, potápěčské obleky, potápěčské masky, špunty do uší pro potápěče, nosní klipsy pro potápěče a plavce, potápěčské rukavice, dýchací přístroje pro plavání pod vodou, hasicí přístroje; (18) kůže a imitace kůže, zvířecí kůže a usně, zavazadla a tašky, deštníky a slunečníky, vycházkové hole, biče, postroje a sedlářské výrobky, obojky, vodítka a oblečky pro zvířata; (25) oděvy, obuv, pokrývky hlavy.

(511) 3, 9, 18, 25
(540)



(111) **387687**
(220) 26.04.2021
(320) 26.04.2021
(442) 09.06.2021
(511) 15.09.2021
(730) **CZECH INN TRAVEL s.r.o.**, Hyberská 1009/24, Praha 1, Nové Město, 11000, CZ
(740) Loskotová & partneři, patentová a známková kancelář, Ing. Gabriela Loskotová, K závětinám 727, Praha 5, Řeporyje, 15500
(210) O-571623

(510) (41) organizování a vedení konferencí, kongresů, koncertů a seminářů, organizování kulturních a vzdělávacích akcí a výstav, organizování zábavných akcí a soutěží, provozování a pronájem sportovních zařízení, pronájem sportovních hřišť, půjčování sportovního nářadí, organizování sportovních akcí a soutěží; (43) hotelové služby, rezervace hotelů, poskytování a provoz hotelového ubytování, poskytování přechodného ubytování, rezervace přechodného ubytování, pronajímání jednacích místností, restaurace, zásobování (catering), bary, kavárny; (44) manikúra, masáže, služby kadeřnických salónů, salónů krásy, zkrášlovacích salónů, služby solárií, služby v oblasti sauny, wellness služby.

(511) 41, 43, 44

(540) **HOTEL UNO PRAGUE**

(111) **387688**
(220) 26.04.2021
(320) 26.04.2021
(442) 09.06.2021
(511) 15.09.2021
(730) **CZECH INN TRAVEL s.r.o.**, Hyberská 1009/24, Praha 1, Nové Město, 11000, CZ
(740) Loskotová & partneři, patentová a známková kancelář, Ing. Gabriela Loskotová, K závětinám 727, Praha 5, Řeporyje, 15500
(210) O-571624

(510) (41) organizování a vedení konferencí, kongresů, koncertů a seminářů, organizování kulturních a vzdělávacích akcí a výstav, organizování zábavných akcí a soutěží, provozování a pronájem sportovních zařízení, pronájem sportovních hřišť, půjčování sportovního nářadí, organizování sportovních akcí a soutěží; (43) hotelové služby, rezervace hotelů, poskytování a provoz hotelového ubytování, poskytování přechodného ubytování, rezervace přechodného ubytování, pronajímání jednacích místností, restaurace, zásobování (catering), bary, kavárny; (44) manikúra, masáže, služby kadeřnických salónů, salónů krásy, zkrášlovacích salónů, služby solárií, služby v oblasti sauny, wellness služby.

(511) 41, 43, 44
(540)

HOTEL COLORFACTORY

- (111) **387689**
(220) 26.04.2021
(320) 26.04.2021
(442) 09.06.2021
(151) 15.09.2021
(730) **Chlebek Stanislav Ing.**, Sadová 606, Frýdek-Místek, Frýdek, 738 01, CZ
(740) Ing. Kateřina Gregorová, patentový a známkový zástupce, Jiráskovo náměstí 159/10, Ostrava, Moravská Ostrava, 70200
(210) O-571637
(591) Barevná
(510) (35) služby týkající se pomoci a poradenství v oboru řízení obchodní činnosti pro firmy v oblasti energetiky, propagace přínosů energeticky účinných technologií osvětlení, poradenství v oblasti řízení obchodní činnosti; (37) stavební poradenství, poradenské služby pro rekonstrukci budov; (41) tlumočnické a překladatelské služby, organizování a vedení školení, kurzů, seminářů, konferencí a workshopů, poskytování školicích a vzdělávacích služeb, poskytování školení v oblasti společenské etiky a etikety; (42) inženýrský průzkum, inženýrské služby, technologické inženýrské analýzy, příprava a poskytování inženýrských zpráv, inženýrské služby pro třetí osoby, technické poradenství v oboru ekologického inženýrství, služby výzkumu a vývoje v oblasti inženýrství, strojírenské návrhy a poradenství, poradenské služby v oblasti projektování výrobků, poradenství v oboru stavebnictví (návrhy, projekty), technické projektové studie, poradenské služby vztahující se k technickému designu, vědecké a technologické služby, příprava studií v oblasti vědeckého výzkumu, poskytování technologických informací o inovacích šetrných k životnímu prostředí a o ekologických inovacích, poskytování vědeckých informací v oblasti klimatických změn, technické poradenství v oboru ekologického inženýrství, poradenství v oblasti úspor energie.
- (511) 35, 37, 41, 42
(540)



- (111) **387690**
(220) 26.04.2021
(320) 26.04.2021
(442) 09.06.2021
(151) 15.09.2021
(730) **Chlebek Stanislav Ing.**, Sadová 606, Frýdek-Místek, Frýdek, 738 01, CZ
(740) Ing. Kateřina Gregorová, patentový a známkový zástupce, Jiráskovo náměstí 159/10, Ostrava, Moravská Ostrava, 70200
(210) O-571638
(591) Barevná
(510) (35) služby týkající se pomoci a poradenství v oboru řízení obchodní činnosti pro firmy v oblasti energetiky, propagace přínosů energeticky účinných technologií osvětlení, poradenství v oblasti řízení obchodní činnosti; (37) stavební poradenství, poradenské služby pro rekonstrukci budov; (41) tlumočnické a překladatelské služby, organizování a vedení školení, kurzů, seminářů, konferencí a workshopů, poskytování školicích a vzdělávacích služeb, poskytování školení v oblasti společenské etiky a etikety; (42) inženýrský průzkum, inženýrské služby, technologické inženýrské analýzy, příprava a poskytování inženýrských zpráv, inženýrské služby pro třetí osoby, technické poradenství v oboru ekologického inženýrství, služby výzkumu a vývoje v oblasti inženýrství, strojírenské návrhy a poradenství, poradenské služby v oblasti projektování výrobků, poradenství v oboru stavebnictví (návrhy, projekty), technické projektové studie, poradenské služby vztahující se k technickému designu, vědecké a

technologické služby, příprava studií v oblasti vědeckého výzkumu, poskytování technologických informací o inovacích šetrných k životnímu prostředí a o ekologických inovacích, poskytování vědeckých informací v oblasti klimatických změn, technické poradenství v oboru ekologického inženýrství, poradenství v oblasti úspor energie.

(511) 35, 37, 41, 42
(540)



- (111) **387691**
(220) 27.04.2021
(320) 27.04.2021
(442) 09.06.2021
(151) 15.09.2021
(730) **CZECH INN TRAVEL s.r.o.**, Hyberská 1009/24, Praha 1, Nové Město, 11000, CZ
(740) Loskotová & partneři, patentová a známková kancelář, Ing. Gabriela Loskotová, K závětínám 727, Praha 5, Řeporyje, 15500
(210) O-571673
(510) (41) organizování a vedení konferencí, kongresů, koncertů a seminářů, organizování kulturních a vzdělávacích akcí a výstav, organizování zábavných akcí a soutěží, provozování a pronájem sportovních zařízení, pronájem sportovních hřišť, půjčování sportovního nářadí, organizování sportovních akcí a soutěží; (43) hotelové služby, rezervace hotelů, poskytování a provoz hotelového ubytování, poskytování přechodného ubytování, rezervace přechodného ubytování, pronajímání jednacích místností, restaurace, zásobování (catering), bary, kavárny; (44) manikúra, masáže, služby kadeřnických salónů, salónů krásy, zkrášlovacích salónů, služby solárií, služby v oblasti sauny, wellness služby.
- (511) 41, 43, 44
(540)
- ## HOTEL CENTROPOL

- (111) **387692**
(220) 27.04.2021
(320) 27.04.2021
(442) 09.06.2021
(151) 15.09.2021
(730) **CZECH INN TRAVEL s.r.o.**, Hyberská 1009/24, Praha 1, Nové Město, 11000, CZ
(740) Loskotová & partneři, patentová a známková kancelář, Ing. Gabriela Loskotová, K závětínám 727, Praha 5, Řeporyje, 15500
(210) O-571674
(510) (41) organizování a vedení konferencí, kongresů, koncertů a seminářů, organizování kulturních a vzdělávacích akcí a výstav, organizování zábavných akcí a soutěží, provozování a pronájem sportovních zařízení, pronájem sportovních hřišť, půjčování sportovního nářadí, organizování sportovních akcí a soutěží; (43) hotelové služby, rezervace hotelů, poskytování a provoz hotelového ubytování, poskytování přechodného ubytování, rezervace přechodného ubytování, pronajímání jednacích místností, restaurace, zásobování (catering), bary, kavárny; (44) manikúra, masáže, služby kadeřnických salónů, salónů krásy, zkrášlovacích salónů, služby solárií, služby v oblasti sauny, wellness služby.

(511) 41, 43, 44
(540)

HOTEL JOSEPHINE

- (111) **387693**
(220) 27.04.2021
(320) 27.04.2021
(442) 09.06.2021
(151) 15.09.2021
(730) **CZECH INN TRAVEL s.r.o.**, Hybernská 1009/24, Praha 1, Nové Město, 11000, CZ
(740) Loskotová & partneři, patentová a známková kancelář, Ing. Gabriela Loskotová, K závětínám 727, Praha 5, Řeporyje, 15500
(210) O-571675
(510) (41) organizování a vedení konferencí, kongresů, koncertů a seminářů, organizování kulturních a vzdělávacích akcí a výstav, organizování zábavných akcí a soutěží, provozování a pronájem sportovních zařízení, pronájem sportovních hřišť, půjčování sportovního nářadí, organizování sportovních akcí a soutěží; (43) hotelové služby, rezervace hotelů, poskytování a provoz hotelového ubytování, poskytování přechodného ubytování, rezervace přechodného ubytování, pronajímání jednacích místností, restaurace, zásobování (catering), bary, kavárny; (44) manikúra, masáže, služby kadeřnických salónů, salónů krásy, zkrášlovacích salónů, služby solárií, služby v oblasti sauny, wellness služby.

(511) 41, 43, 44
(540)

BISTROT VALENTINO

- (111) **387694**
(220) 27.04.2021
(320) 27.04.2021
(442) 09.06.2021
(151) 15.09.2021
(730) **CZECH INN TRAVEL s.r.o.**, Hybernská 1009/24, Praha 1, Nové Město, 11000, CZ
(740) Loskotová & partneři, patentová a známková kancelář, Ing. Gabriela Loskotová, K závětínám 727, Praha 5, Řeporyje, 15500
(210) O-571676
(510) (41) organizování a vedení konferencí, kongresů, koncertů a seminářů, organizování kulturních a vzdělávacích akcí a výstav, organizování zábavných akcí a soutěží, provozování a pronájem sportovních zařízení, pronájem sportovních hřišť, půjčování sportovního nářadí, organizování sportovních akcí a soutěží; (43) hotelové služby, rezervace hotelů, poskytování a provoz hotelového ubytování, poskytování přechodného ubytování, rezervace přechodného ubytování, pronajímání jednacích místností, restaurace, zásobování (catering), bary, kavárny; (44) manikúra, masáže, služby kadeřnických salónů, salónů krásy, zkrášlovacích salónů, služby solárií, služby v oblasti sauny, wellness služby.

(511) 41, 43, 44
(540)

PLAZA PRAGUE HOTEL

- (111) **387695**
(220) 28.04.2021
(320) 28.04.2021
(442) 09.06.2021
(151) 15.09.2021
(730) **Nadační fond REGI Base I**, Konviktská 291/24, Praha 1, 11000, CZ
(210) O-571684
(591) Barevná
(510) (16) tiskárenské výrobky, papírnické zboží a vyučovací pomůcky (papírnické výrobky), časopisy, propagační a vzdělávací publikace, knihy, grafické umělecké publikace; (28) sportovní potřeby a vybavení, hračky, hry a žertovné předměty, videoherní přístroje a hry, stolní hry; (35) reklamní, marketingové a propagační služby.

(511) 16, 28, 35

(540)



- (111) **387696**
(220) 28.04.2021
(320) 28.04.2021
(442) 09.06.2021
(151) 15.09.2021
(730) **BODYFIT nutrition s.r.o.**, Znojemská 4320/76a, Jihlava, 58601, CZ
(740) JUDr. Milan Zápotočný, Telečská 1720/7, Jihlava, 58601
(210) O-571693
(591) Barevná
(510) (5) potravní doplňky a dietetické přípravky; (28) sportovní potřeby a vybavení; (41) služby v oblasti vzdělávání, zábavy a sportu, služby v oblasti sportu a fitness, vzdělávací a školicí služby.

(511) 5, 28, 41
(540)



- (111) **387697**
(220) 28.04.2021
(320) 28.04.2021
(442) 09.06.2021
(151) 15.09.2021
(730) **Bactor & Wirney, s.r.o.**, Grösslingová 35, Bratislava, SK
(740) Mgr. TOMASZ PUSTÓWKA, advokát, Tomasz Pustówka, Jablunkovská 2014/40a, Český Těšín, 73701
(210) O-571694
(591) Barevná
(510) (9) stahovatelné elektronické publikace, software počítačových her, stahovatelný; (16) knihy, komiksy, plakáty, časopisy [periodika], tiskoviny, tištěné publikace; (25) trička, ponožky, čepice, mikiny, oděvy; (28) společenské hry, plyšové hračky, figurky [hračky], hračky; (41) vydávání textů, s výjimkou reklamních, vydávání knih, online vydávání elektronických knih a časopisů, poskytování elektronických publikací online bez možnosti stažení, poskytování her online z počítačové sítě.

(511) 9, 16, 25, 28, 41
(540)



- (111) **387698**
(220) 28.04.2021
(320) 28.04.2021

- (442) 09.06.2021
(151) 15.09.2021
(730) **TRIVIS-SŠV VOŠ PKaKŘ Praha, s.r.o.**, Hovorčovická 1281/11, Praha 8, Kobyličky, 18200, CZ
(740) Ing. Vladimír Čmejla, patentový zástupce, Pavlická 160/1, Praha 5, Sobín, 15521
(210) O-571697
(591) Barevná
(510) (35) propagační činnost, reklama, pomoc při řízení obchodní činnosti, obchodní administrativa, kancelářské práce; (41) výchova, vzdělávání v oboru veterinárním, zábava, sportovní a kulturní aktivity, nakladatelská a vydavatelská činnost v oboru veterinárním; (44) lékařské služby, veterinární služby, péče o hygienu a krásu zvířat, zemědělské, zahradnické a lesnické služby, veterinární pomoc, veterinární dohled, poradenské, konzultační, informační a zprostředkovatelské služby v oblasti veterinárních služeb, veterinární pohotovostní služba, služby veterinární kliniky a nemocnice.
(511) 35, 41, 44
(540)



- (111) **387699**
(220) 29.04.2021
(320) 29.04.2021
(442) 09.06.2021
(151) 15.09.2021
(730) **Fresh catering s.r.o.**, Svažitá 59, Sulice, Nechánice, 25168, CZ
(740) Advokáti CHZ, s.r.o., Mgr. Martin Žák, advokát, Šlikova 550/6, Praha 6, Břevnov, 16900
(210) O-571714
(591) Barevná
(510) (21) pomůcky a nádoby pro domácnost a kuchyň; (29) maso, uzeniny, ryby, drůbež a zvěřina, masové výtahy, konzervované, sušené, vařené a zavařené ovoce a zelenina, mražené ovoce, želé, džemy a marmelády, ovocné a zeleninové saláty, kompoty, ovocné omáčky, polévky, vejce, mléko a mléčné výrobky, jedlé oleje, tuky; (30) bonbóny, oplatky, sušenky, cereální tyčinky, muesli, káva, čaj, kakao, cukr, rýže, těstoviny, tapioka, ságo, kávová náhražka, mouka, zpracované obilniny, chléb, sladké pečivo a cukrářské výrobky, cukrovinky, zmrzlina, med, sirup, kvasnice, prášek do pečiva, koření, sůl, hořčice, kečup, majonéza, ocet, omáčky, koření, sladké polevy a náplně, zákusky, koláče; (31) surové a nezpracované zemědělské, akvakulturní, zahradnické a lesní produkty, zrna a semena surová nebo nezpracovaná, čerstvé bylinky, čerstvé ovoce a čerstvá zelenina, živé rostliny a květiny; (32) pivo, minerální vody, sodovka, vody (stolní), vody (nápoje), nealkoholické nápoje, šumivé nápoje v prášku, ovocné nápoje a ovocné šťávy, zeleninové šťávy, sirupy a další polotovary k výrobě nápojů; (33) alkoholické nápoje s výjimkou piva; (35) administrativní zpracování nákupních objednávek, aktualizování reklamních materiálů, dodavatelské služby pro třetí osoby (nákup výrobků a služeb pro jiné podniky), obchodní nebo podnikatelské informace a jejich poskytování, inzerce poštou, komerční informace a rady pro spotřebitele (spotřebitelská poradna), komunikační média (prezentace výrobků v komunikačních médiích) pro účely maloobchodu, kopírování nebo rozmnožování (reprodukce) dokumentů a dokladů, marketingové studie, nákupní objednávky (administrativní zpracování), obchodní management a podnikové poradenství, průzkum, obchodní reklama pro třetí osoby, organizování výstav (komerčních nebo reklamních), prezentace výrobků v komunikačních médiích pro účely maloobchodu, prodej po telefonu (telemarketing), pronájem reklamní doby v komunikačních médiích, pronájem reklamních materiálů, pronájem reklamních ploch, průzkum trhu, předvádění zboží, reklama a propagace, reklama on-line v počítačové síti, zasílání reklamních materiálů zákazníkům (letáky, prospekty, tisky, vzorky

- zboží), aktualizování reklamních materiálů, rozšiřování reklamních nebo inzertních materiálů, vydávání, zveřejňování, oznámení, vyhlášení a publikování reklamních textů, televizní a rozhlasová reklama, sestavování statistiky, služby v oblasti srovnávání cen, služby obchodního zprostředkování, služby (telefonní vzkazy, dotazy) marketingové studie, styk s veřejností, vedení kartoték v počítači (řízení souboru), venkovní reklama, vylepování plakátů, distribuce vzorků zboží, předvádění zboží; (39) dovoz, doprava, balení, doručování a skladování zboží, zprostředkování přepravy; (43) catering (poskytování jídla a nápojů), organizace cateringu na narozeninových oslavách, stravování a nápoje pro koktejlové party, pořádání svatebních recepcí (potraviny a nápoje), catering - jídlo a nápoje pro bankety, cateringové služby pro exteriér.
(511) 21, 29, 30, 31, 32, 33, 35, 39, 43
(540)



- (111) **387700**
(220) 29.04.2021
(320) 29.04.2021
(442) 09.06.2021
(151) 15.09.2021
(730) **DFARMA spol. s r.o.**, Pampelišková 327, Jenišov, 36001, CZ
(740) AK Mrázek - Mrázková, JUDr. Josef Mrázek DrSc., advokát, Pernerova 293/11, Praha 8, Karlín, 18600
(210) O-571721
(510) (32) piva, nealkoholická piva, ochucená piva.
(511) 32
(540)

BirGo

- (111) **387701**
(220) 30.04.2021
(320) 30.04.2021
(442) 09.06.2021
(151) 15.09.2021
(730) **Nové Hlinky s.r.o.**, Gorazdova 107/6, Brno, Staré Brno, 60200, CZ
(740) Abraham & Partneři, advokátní kancelář s.r.o., Mgr. Lucyna Abrahamová, Jurečkova 1811/18, Ostrava, Moravská Ostrava, 70200
(210) O-571749
(510) (35) marketing, obchodní průzkum, reklama, styk s veřejností, šíření reklamních materiálů, venkovní reklama, vydávání reklamních textů, zásilková reklama; (36) pronájem bytů, pronájem kanceláří, pronájem nemovitostí, pronájem sdílených kanceláří, služby realitní kanceláře, služby ubytovací kanceláře [byty], správa nemovitostí, výběr nájemného, zajištění financování stavebních projektů, zprostředkování v oblasti nemovitostí; (37) stavební dozor, stavební informace, stavební poradenství, výstavba.
(511) 35, 36, 37
(540)

Nové Hlinky

- (111) **387702**
(220) 01.05.2021
(320) 01.05.2021
(442) 09.06.2021
(151) 15.09.2021
(730) **Vochozková Lucie JUDr.**, č. p. 103, Plav, 37007, CZ
Thalerová Nicol JUDr., LL.M., č. p. 51, Branišov, 37384, CZ
(740) Mgr. Šimon Vochozka, advokát, Mgr. Šimon Vochozka, Na Sadech 2033/21, České Budějovice, České Budějovice 3, 37001
(210) O-571752
(510) (35) reklama, marketing a propagační služby; (41) služby v oblasti vzdělávání, zábava a sportu; (45) právní služby.
(511) 35, 41, 45

(540) **AEQUITAS advokátní kancelář**

(111) **387703**
(220) 02.05.2021
(320) 02.05.2021
(442) 09.06.2021
(151) 15.09.2021
(730) **NATURE FORCE s.r.o.**, Vítkova 243/13, Praha 8, Karlín, 18600, CZ
(210) O-571754
(510) (5) potravní doplňky a dietetické přípravky; (29) zpracované ovoce, houby a zelenina, ořechy a luštěniny.

(511) 5, 29

(540) **ANTI ANTI B**

(111) **387704**
(220) 03.05.2021
(320) 03.05.2021
(442) 09.06.2021
(151) 15.09.2021
(730) **S&T CZ s.r.o.**, Na strži 1702/65, Praha 4, Nusle, 14000, CZ
(210) O-571758
(510) (9) software pro správu dokumentů, aplikační software osobních počítačů pro správu systémů na kontrolu dokumentů, software pro správu dat a souborů a databázový software, software pro automatizaci správy dokumentů; (42) vývoj systémů pro zpracování dat, navrhování a vývoj systémů pro zpracování dat, navrhování a vývoj systémů pro vkládání, výstup, zpracování, zobrazování a ukládání dat, vývoj a údržba softwaru počítačových databází, návrh a vývoj systémů zabezpečujících elektronická data, navrhování a vývoj počítačového softwaru pro správu databází, konzultační služby v oblasti navrhování a vývoje programů počítačové databáze, navrhování a vývoj softwaru počítačové databáze, služby zabezpečení, ochrany a obnovy v oblasti informačních technologií, webhostingové služby a software jako služba a pronájem softwaru, služby elektronického ukládání k archivaci databází.

(511) 9, 42

(540) **IS Athena**

(111) **387705**
(220) 03.05.2021
(320) 03.05.2021
(442) 09.06.2021
(151) 15.09.2021
(730) **CS Fitness, s.r.o.**, Elišky Peškové 735/15, Praha 5, Smíchov, 15000, CZ
(740) Čermák a spol., JUDr. Karel Čermák Ph.D., LL.M., Elišky Peškové 735/15, Praha 5, Smíchov, 15000
(210) O-571764
(510) (35) propagační činnost, reklama v oblasti fitness a zdravého životního stylu, maloobchodní prodej nealkoholických nápojů, včetně energetických, iontových, maloobchodní prodej doplňků stravy, proteinových tyčinek, ovoce a zdravé výživy; (41) služby fitness center a fitness klubů, provozování fitness center a fitness klubů, instruktážní služby vztahující se k fyzické kondici, služby cvičebních instruktorů, trenérské služby, poskytování kolektivních cvičebních lekcí; (44) masérské, fyzioterapeutické, rekondiční a regenerační služby, provoz sauny a solária, provozování zařízení sloužících k regeneraci a rekondici spadajících do této třídy, výživové poradenství, konzultace v oblasti zdravé výživy, redukce tuků a zdravého životního stylu, provozování relaxačních (regeneračních) center.

(511) 35, 41, 44

(540) **DancePlus**

(111) **387706**
(220) 03.05.2021
(320) 03.05.2021
(442) 09.06.2021
(151) 15.09.2021
(730) **Michal Zbyněk Mgr.**, Na Slovance 1963/42, Praha 8, Libeň, 18200, CZ
(210) O-571765

(591) Barevná
(510) (39) služby objednávání cestování; (41) organizování prohlídek s průvodcem; (43) hotelové služby.

(511) 39, 41, 43

(540)



(111) **387707**
(220) 03.05.2021
(320) 03.05.2021
(442) 09.06.2021
(151) 15.09.2021
(730) **BALONY.EU, s.r.o.**, č. p. 316, Břestek, 68708, CZ
(210) O-571768

(591) Barevná

(510) (16) papírenské výrobky – bloky, desky, obálky, samolepky; brožury, příručky, časopisy (periodika), tištěné fotografie, katalogy, prospekty, letáky, plakáty, pohlednice, knihy, kalendáře, diáře, poznámkové bloky, zápisníky, fotografie, vstupenky, tiskopisy, pera a propisky (tj. kancelářské potřeby), pouzdra na psací potřeby, držáky a stojánky na psací potřeby, učební a vyučovací pomůcky s výjimkou přístrojů; (25) dámské oděvy, pánské oděvy, dětské oděvy, dámská obuv, pánská obuv, dětská obuv, propagační oděvy, propagační obuv, pokrývky hlavy; (35) propagace a propagační činnost, reklama a reklamní činnost, marketing a marketingové služby, telemarketing a telemarketingové služby, poskytování obchodních a podnikatelských informací, obchodní a podnikatelské poradenství, pořádání akcí a výstav pro reklamní a obchodní účely, poskytování obchodních informací prostřednictvím webových stránek, vydávání reklamních a propagačních textů, rozšiřování reklamních a inzertních materiálů, novinová inzerce, inzerce prostřednictvím internetu a sociálních sítí, organizování a pořádání reklamních letů balónem; (39) organizování a pořádání vyhlídkových letů balónem, organizování a pořádání expedičních letů balónem, rezervace letů balónem, poskytování informací o letech balónem, doprovázení turistů při letech balónem, organizování okružních výletů, organizování turistických prohlídek, pronájem balónů, přeprava turistů; (41) elektronické publikování, fotografování, informace o možnostech rozptýlení a zábavy, informace o výchově a vzdělávání, klubové služby (výchovně zábavné), organizování a vedení seminářů, organizování kulturních nebo vzdělávacích výstav, organizování a řízení meetingů, organizování akcí, organizování soutěží (vzdělávacích a zábavných), organizování sportovních soutěží, praktický výcvik, profesní rekválifikace, organizování představení, školení (instruktáž), pořádání a řízení školení, vydavatelská a nakladatelská činnost, vzdělávání, kurzy balónového létání, zábava, pobavení.

(511) 16, 25, 35, 39, 41

(540)



(111) **387708**
(220) 05.05.2021
(320) 05.05.2021
(442) 09.06.2021
(151) 15.09.2021
(730) **Medialight s.r.o.**, Bělohorská 233/95, Praha 6, Břevnov, 16900, CZ
(740) Mgr. Bc. Zuzana Ságnerová, Jáchymova 63/3, Praha 1, Josefov, 11000
(210) O-571813
(510) (9) média se záznamem a stahovatelná média, počítačový software; (16) tiskárenské výrobky, fotografie; (35) reklama, propagace; (38)

telekomunikační služby; (39) doprava, organizování cest; (40) tiskařské služby; (41) vzdělávání, školení, zábava, sportovní a kulturní činnosti; (42) navrhování a vývoj počítačového hardwaru a softwaru.

(511) 9, 16, 35, 38, 39, 40, 41, 42
(540)



(111) **387709**
(220) 05.05.2021
(320) 05.05.2021
(442) 09.06.2021
(151) 15.09.2021
(730) **MATPRO s.r.o.**, V Pískovně 2062, Kralupy nad Vltavou, 27801, CZ
(740) PROPATENT, Ing. Vlasta Sedláčková, patentový zástupce, Pod Pekařkou 107/1, Praha 4, Podolí, 14700
(210) O-571821
(510) (6) kovové spojky, spony a svorky pro hadice, kabely a roury; (35) marketink, import i export a zprostředkování obchodu s výrobky uvedenými výše ve tř.6 a s výrobky z plastických a umělých hmot; (41) školení.
(511) 6, 35, 41
(540)

MATPRO

(111) **387710**
(220) 05.05.2021
(320) 05.05.2021
(442) 09.06.2021
(151) 15.09.2021
(730) **Stoklasa Ladislav Mgr.**, Lánová 497/40, Zubrohlava, SK
(740) JUDr. Pavel Novotný, advokát, JUDr. Pavel Novotný, Bezručova 705/4, Svitavy, Předměstí, 56802
(210) O-571822
(591) Barevná
(510) (35) reklama, rozšiřování reklamních materiálů, pronájem reklamních materiálů, sbírání údajů do počítačových databází, systematizace údajů do počítačových databází, online reklama v počítačové komunikační síti, vyhledávání informací v počítačových souborech pro třetí osoby, poskytování online služeb týkajících se porovnávání cen, obchodní informace a rady pro spotřebitele [poradna pro spotřebitele], poskytování komerčních a obchodních kontaktních informací, poskytování obchodních informací prostřednictvím webových stránek, poskytování obchodního prostoru on-line pro nakupující a prodávající výrobků a služeb, indexace webových stránek pro obchodní nebo reklamní účely, sjednávání obchodních smluv pro třetí strany, venkovní reklama; (36) služby v oblasti nemovitostí, pronájem nemovitostí, makléřské služby, realitní kancelář, oceňování nemovitostí, správa nemovitostí, management nemovitostí, finanční odhady a oceňování, pronájem bytů, pronájem farem, služby ubytovací kanceláře [byty], poskytování finančních informací prostřednictvím webových stránek; (38) přenos zpráv a obrazových informací pomocí počítače, poskytování diskusních místností na internetu, přenos digitálních souborů, diskusní fóra (poskytování internetových diskusních fór), přenos videa na objednávku; (42) software (aktualizace počítačového -), údržba počítačového softwaru, tvorba a údržba počítačových stránek (webových stránek) pro třetí osoby, instalace počítačového softwaru; (43) pronajímání přechodného ubytování, poskytování přechodného ubytování; (45) služby on-line sociálních sítí, dostupné prostřednictvím mobilních aplikací ke stažení.
(511) 35, 36, 38, 42, 43, 45

(540)



(111) **387711**
(220) 05.05.2021
(320) 05.05.2021
(442) 09.06.2021
(151) 15.09.2021
(730) **Corteva Agriscience LLC**, 9330 Zionsville Road, Indianapolis, Indiana 46268, IN, US
(740) Všeček Zelený Švorčík a partneři, advokátní a patentová kancelář, JUDr. Otakar Švorčík, Hálkova 1406/2, Praha 2, Nové Město, 12000
(210) O-571827
(510) (5) herbicidy, insekticidy a fungicidy pro použití v zemědělství.
(511) 5
(540)

ANTILOPA

(111) **387712**
(220) 05.05.2021
(320) 05.05.2021
(442) 09.06.2021
(151) 15.09.2021
(730) **P&W Invest s.r.o.**, Štěpánská 1742/27, Praha 1, Nové Město, 11000, CZ
(210) O-571835
(510) (28) potřeby pro sport; (41) sportovní a kulturní činnost; (44) péče o hygienu a krásu osob a zvířat.
(511) 28, 41, 44
(540)



(111) **387713**
(220) 06.05.2021
(320) 06.05.2021
(442) 09.06.2021
(151) 15.09.2021
(730) **ADW Logistic s.r.o.**, Pařízkova 681, Březová-Oleško, Březová, 25245, CZ

- (740) Ing. Michal Jupa, patentový zástupce, Na Baních 1385, Praha 5 - Zbraslav, 15600
(210) O-571846
(510) (28) hračky, hry, sportovní potřeby a sportovní vybavení, vánoční ozdoby, vše spadající do třídy 28; (35) maloobchod-velkoobchod, export-import, internetový obchod (e-shop), vše s následujícími výrobky: hračky, hry, sportovní potřeby, koloběžky, hračky pro zahradu, výrobky z papíru, knihy, tiskoviny, puzzle, periodika, učební a školní potřeby, cestovní potřeby, dětský nábytek, výrobky ze skla, porcelánu, parfumerie, kosmetika, potravinářské výrobky všeho druhu, oděvy, šatstvo, prádlo, obuv, alkoholické nápoje, reklama, propagace, inzerce všemi druhy médií, rozšiřování reklamních předmětů, výstavní činnost pro komerční účely, marketing; (40) zpracování dřeva a dřevěných materiálů, truhlářská výroba.
(511) 28, 35, 40
(540)

Darovánek

- (111) **387714**
(220) 06.05.2021
(320) 06.05.2021
(442) 09.06.2021
(151) 15.09.2021
(730) **MoistureGuard, s.r.o.**, Hradešinská 1768/22, Praha 10, Vinohrady, 10100, CZ
(740) Ing. Michal Jupa, patentový zástupce, Na Baních 1385, Praha 5 - Zbraslav, 15600
(210) O-571848
(510) (9) řídicí a regulační technika, přístroje a nástroje ke zkoumání a měření fyzikálních a kritických veličin, a to čidla pro kontrolu vlhkosti, čidla pro měření vlhkosti a teploty, čidla pro měření hmotnostní vlhkosti dřeva, čidla pro měření kvality ovzduší, záplavová čidla, čidla sledující statiku stavby a konstrukce, čidla na dřevokazné brouky; (35) zprostředkovatelská činnost v oblasti obchodu, maloobchod-velkoobchod, export-import, internetový obchod (e-shop), a to vše s výrobky výše uvedenými ve třídě 9, marketingová činnost, organizační a ekonomické poradenství, obchodní administrativa, kancelářské práce, propagace, inzerce, reklama a zprostředkování obchodních informací všemi druhy médií, výstavní činnost spadající do této třídy, zprostředkovatelská a poradenská činnost v uvedených oblastech.
(511) 9, 35
(540)

SENZOMATIC

- (111) **387715**
(220) 06.05.2021
(320) 06.05.2021
(442) 09.06.2021
(151) 15.09.2021
(730) **Arcibiskupství pražské**, Hradčanské náměstí 56/16, Praha 1, Hradčany, 11800, CZ
(740) Mgr. Ing. Dominika Veselá, Pobřežní 394/12, Praha 8, Karlín, 18600
(210) O-571858
(510) (20) bečky, ne kovové, bedny na hračky, bedny na nářadí, prázdné, ne kovové, bedny, ne kovové, boudy pro domácí mazlíčky, boxy na nářadí, prázdné, ne kovové, dekorativní korálkové závěsy, desky pod psací stroje, dětské ohrádky, dětské postýlky, divany, domovní čísla, ne kovová, ne podsvícená, držáky záclon a závěsů, ne z textilních materiálů, dřevěné cívky na přízi, hedvábí, šňůrky, dřevěné nábytkové příčky, dřevěné nebo plastové žebříky, dřevěné obaly na lahve, dřevěné pásky, dřevěné sudy na čištění vína, dřevěné špulky na přízi, hedvábí, šňůrky, dveřní klepadla, ne kovová, dveřní kliky, ne kovové, dveřní kování, ne kovová, dveřní uzávěry, ne kovové, dveřní zářky, ne kovové nebo gumové, dveřní zástrčky, ne kovové, dveřní zvonky, ne kovové, ne elektrické, dvířka k nábytku, figurky (sošky) ze dřeva, vosku, sádry nebo plastu, gamyže, háčky na oděvy, ne kovové, háčky na věšení oděvů, ne kovové, háčky na záclony, háčky na zavěšení tašek, ne kovové, hnízdící budky pro domácí mazlíčky, identifikační náramky, ne kovové, identifikační štítky, ne kovové, jezdec na záclony, kádě, kancelářský nábytek, kartotéky (nábytek), knihovny, kohoutky na sudy, ne kovové, kolébky, kolečka k nábytku, ne kovová, kolečka k postelím, ne kovová, kolíky, ne kovové, konzolové stolky (přístěnné stolky), korkové zátky, kostry postelí ze dřeva, košíky na přenášení dětí, košíky na přepravu věcí, košíky pro malé kočky, košíky, ne kovové, koupelnový nábytek s umyvadlem, kování k nábytku, ne kovová, krabice ze dřeva nebo plastu, krmelce, kroužky na záclony,

krucifixy ze dřeva, vosku, sádry nebo plastu, jiné než šperky, křesla, kukaně, kulaté úchyty (držadla), ne kovové, kůly, ne kovové, latové přepravní bedny, lavice (nábytek), lišty na rámy obrazů, lůžkoviny, s výjimkou ložního prádla, madla do vany, ne kovová, manipulační palety, ne kovové, mantinely do dětských postýlek, jiné než ložní prádlo, nábytek, nákladové palety, ne kovové, nástěnky (vývěsky), nohy k nábytku, nožičky k nábytku, nýty, ne kovové, obaly na oděvy (pro uložení oděvů), obruby ze slámy, obruce na sudy, ne kovové, okenní kliky, ne kovové, okenní kování, ne kovová, okenní zářky, ne kovové nebo gumové, opěrky hlavy (u nábytku), ošatky na chleba, ozdoby na rakve, nekovové, paravány (nábytek), pláště, pletená sláma, s výjimkou rohoží, podnosy, ne kovové, podpěry (nábytek), podpěry pro nábytek, ne kovové, podstavce na sudy, ne kovové, podstavce pod květináče, pohovky (chaises longues), pohovky (kratší s opěradlem), pohřební urny, pojezdné servírovací stolky, pojezdné stolky na počítače (nábytek), police (k nábytku), police na knihy, police na knihy, policové skříně, polštáře (dekorační), polštáře (na spaní), polštářky pro oporu hlavy pro kojece, polštářky pro stabilizaci hlavičky pro kojece, ponky, ponky pracovní stoly, postele, postýlky pro malé kojece, poštovní schránky, ne kovové nebo zděné, poutače ze dřeva nebo plastu, pracovní stoly pro práci vestoje, prádelníky, prádelníky komody, předměty pletené ze slámy, přenosné stolky, přepravní palety, ne kovové, příborníky, přihrádky na talíře, psací stoly, psí boudy, ptačí budky, pulty (stoly), rákos (materiál na splétání), rakve, rámečky do věcích úlů, ramínka na oděvy, rámy na obrazy, rámy na vyšívání, regály (nábytek), rybářské koše, řečnické pulty, řeznické špalky (stoly), servírovací stolky na kolečkách (nábytek), skříně (kuchyňské), skříně na uchovávání potravin, slavníky, sofa, sofa ze dřeva, vosku, sádry nebo plastu, sošky ze dřeva, vosku, sádry nebo plastu, spojovací kolíky, ne kovové, stojánky na knihy (nábytek), stojany na časopisy, stojany na deštníky, stojany na klobouky, stojany na květiny (nábytek), stojany na lahve, stojany na noviny, stojany na oblečení (němý sluha), stojany na počítači stroje, stojany na ručníky (nábytek), stojany na vystavení zboží, stoličky, stoličky pod nohy, stoličky pod nohy podnožky, stolky a skříňky s umyvadlem (nábytek), stolky pod přenosný počítač, stolní desky, stolové desky, stoly na řezání (nábytek), stoly pod psací stroje, stoly, sudy, ne kovové, šatní skříně, šatníky, školní nábytek, škrabadla pro kočky, toaletní stolky, truhlářské výrobky, truhly, ne kovové, tyče na záclony, tyče na zavěšení obrazů (rámy), úložné police, upínací stoly (nábytek), uzamykatelné skříňky, věšáky (nábytek), věšáky na klíče (desky), věšáky na klobouky, věšáky na oblečení (němý sluha), vitríny (nábytek), vnitřní lamelové rolety, vnitřní okenice (nábytek), vnitřní okenní rolety a žaluzie z textilu, vnitřní okenní rolety a žaluzie (nábytek), vnitřní rolety (nábytek), volně stojící přepážky (nábytek), volně stojící příčky (nábytek), výrobky z proutí, vysoké židle pro děti, vývěsní štíty ze dřeva nebo plastu, základy postelí, zástěny (nábytek), zástěny ke krbům (nábytek), závěsné mobily (dekorační pohyblivé sestavy), závěsy (panty), ne kovové, židle; (21) cedníky pro použití v domácnosti, cukřenky, čajítka, čajové konvice, čajové servisy (stolní nádobí), dávkovače mýdla, dávkovače na papírové ručníky, dávkovače na toaletní papír, dortové lopatky, dózy na bonbony, dózy na cukrovinky, dózy na sušenky, dózy, boxy a nádoby pro použití v domácnosti a kuchyni, držáky květin jako potřeby pro aranžování květin, držáky na houby, držáky na mýdlo, držáky na toaletní papír, držáky na zubní kartáčky, formy (kuchyňské potřeby), formy a tvořítka na led, formy na dorty, formy na pečeni, vaření, hrnce, hrnce na vaření, hrnce tajině, ne elektrické, hrnce tajině, ne elektrické, hrnčířské výrobky, hrníčky, hrnky, chňapky, chňapky (rukavice), jídelní soupravy (nádobí), karafy, kastroly, rendlíky, pánve z kameniny, kávové servisy (stolní nádobí), kbelíky, kbelíky na led, keramika pro použití v domácnosti, kleště na salát, kleštěčky na cukr, kleštěčky na led, kolíčky na prádlo, konve na zalévání, konvice na kávu, ne elektrické, korbele, koše pro použití v domácnosti, košíky na chleba pro použití v domácnosti, košťata smetáky, košťáče na víno, kovové nádoby na přípravu zmrzlin a ledových nápojů, krabičky na čaj, krabičky na mýdlo, krabičky na svačinu, kuchyňská prkénka na krájení, kuchyňská struhadla, kuchyňské dózy a krabičky, kuchyňské hmoždíře, kuchyňské mlýnky, ne elektrické, kuchyňské potřeby, kuchyňské potřeby pro domácnost, kuchyňské stěrky, květináče, lžice na polévání (kuchyňské náčiní), metličky pro použití v domácnosti, ne elektrické, misky, misky na krmení pro domácí mazlíčky, misky na ovoce, misky na salát, misky na ztracená vejce, mísy (nádobí), mísy na zeleninu, naběračky na víno, naběračky na zmrzlinu, nádobí, nádobí z kameniny, nádobí z porcelánu, nádoby na chleba, nádoby na led, nádoby na odpad, nádoby na pití, nádoby na pivo, napínáky na obuv, napínáky na rukavice, napínáky na vyšší obuv, nářadí pro vaření, ne elektrické, násady na košťata, smetáky, nočníky, obaly na květináče, ne papírové, okenní truhlíky, otočné servírovací podnosy, otváračky na lahve, elektrické i neelektrické, pánve na smažení, papírové nebo plastové kelímky, papírové podnosy pro použití v domácnosti, papírové talíře, párátko, pastičky na krysy nebo potkany, pastičky na myši, pekáče,

pepřenky, plácačky na koberce (ruční nástroje), plácačky na mouchy, podložky na odkládání nožů (stolování), podložky na odložení čajových sáčků, podložky na pečení, podložky pod (horké) nádoby, ne papírové nebo textilní, podložky pod hrnce (stolování), podnosy pro použití v domácnosti, podtácky, ne papírové nebo textilní, pohárky na vejce, pohlcovače kouře pro použití v domácnosti, pokladničky na mince, poklice, pokličky na hrnce, pokličky proti vykypění mléka, poklopy na jídlo, poklopy na máselníčky, poklopy na nádoby, poklopy na nádoby jídlo, poklopy na sýr, polévací pipety, polévkové mísy, pouzdra na hřebeny, pouzdra na mýdlo, podšálky, talířky, prkénka na krájení chleba, prostírání, ne papírové nebo textilní, ptačí klece, ruční mlýnky na kávu, ruční mlýnky na pepř, ruční mlýnky pro použití v domácnosti, sady hrnců, sady karaf na ocet a olej, sady kořenek, servírovací naběračky, síta pro použití v domácnosti, slánky, sochy z porcelánu, keramiky, kameniny, terakoty nebo skla, sošky z porcelánu, keramiky, kameniny, terakoty nebo skla, stojánky na jídelní lístky, stojánky na štetky na holení, stojánky na ubrousky (stolování), stojany na grily, grilovací rošty, stojany pro přenosné dětské vaničky, stolní nádoby, nikoliv nože, vidličky a lžíce, stolní talíře, svačinové boxy krabičky na svačinu, svícný, šálky hmičky, škopky, talíře na jedno použití, tyčové a kruhové držáky na ručníky, valchy, vaničky na mýdlo, vaničky na praní, vařečky (kuchyňské náčiní), vázy, vědra, zouváky; (24) bytový textil, látkové prostírání, látkové ručníky na obličej, ložní prádlo, ochranné povlaky na nábytek, piknikové deky, potahy na matrace, povlaky na dekorativní polštáře, povlaky na polštáře, prostěradla (textilie), prošívané postelové přehozy a příkrývky quilt, prošívané přehozy na postele, přehozy na postele, příkrývky a pokrývky na postel, spací pytle, spací pytle pro kojence, sprchové závěsy z textilií nebo plastu, stolní běhouny, jiné než papírové, textilní čalouny, textilní nebo plastové závěsy a záclony, textilní podložky na stůl, textilní prostírání, textilní podložky pod sklenice, textilní povlaky a potahy na nábytek, textilní ručníky, textilní stolní běhouny, textilní stolní ubrousky, textilní tapisérie (čalouny), tkaniny na vyšívaní s předkresleným vzorem, ubrusy a ubrousky, ne papírové, utěrky na nádoby, vložky do spacích pytlů, žinky; (27) koberce, koupelnové rohožky a předložky, podlahové krytiny, podložky pod koberce, rákosové rohože, rohože, rohožky před dveře, tapety, textilní tapety; (28) dáma (hra), deskové hry, domečky pro panenky, domino (stolní hra), draci, figurky (hračky), hokeyjky, houpací koně, houpáčky, hračky pro domácí zvířata, hračky, hry, káča, vlček (hračky), klouzačky, koloběžky (hračky), kostky (stolní hra), kroužky (hra, při které se kroužky házejí na kolíky), kuličky (hra), kuželky (hra), loutky, mah-jong (čínská společenská hra), marionety, masky (na hraní), matřošky (ruské do sebe zapadající dřevěné panenky), modely (hračky), oblečení pro panenky, ozdoby na vánoční stromček, s výjimkou osvětlení a cukrovinek, panenky, pokojičky pro panenky, postýlky pro panenky, puzzle, sáně (sportovní náčiní), stavebnice (hračky), stavebnice modelů (hračky), stavebnicové kostky (hračky), stojany na vánoční stromček, šachovnice, šachovnice na dámu, šachy, vrše (pasti na ryby); (35) administrativní služby, cílené zaslání reklamních materiálů, cílené zaslání reklamních materiálů, cílený marketing, fakturace, kopírování dokumentů, marketing, návrh reklamních materiálů, pomoc při řízení obchodní činnosti, poradenství v oblasti řízení a organizace podniku, poradenství v oblasti řízení obchodní činnosti, poskytování informací o obchodních kontaktech, poskytování obchodních informací a rady pro spotřebitele ve výběru produktů a služeb, prezentace výrobků v komunikačních médiích pro účely maloobchodu, pronájem billboardů (reklamních tabulí), pronájem reklamních ploch, propagace, průzkum trhu, průzkum veřejného mínění, předvádění zboží, reklama, řízení obchodní činnosti hotelů, řízení obchodních projektů v oblasti stavebních projektů, sestavování katalogů informací pro obchodní či reklamní účely, sjednávání a uzavírání obchodních transakcí pro třetí strany, sjednávání obchodních smluv pro jiné osoby, služby registrace darů, služby v oblasti obchodního lobbying, služby v oblasti vztahů s médií, správa zákaznických věrnostních programů, styk s veřejností, subdodavatelské služby (pomoc v obchodní činnosti), šíření reklamních materiálů, účetnictví, venkovní reklama, vydávání reklamních textů, vyhledávání sponzorů, zásobovací služby pro jiné osoby (nákup zboží a služeb pro jiné podniky), zprostředkování obchodních informací, zprostředkování obchodů v oblasti propojení možných soukromých investorů s podnikateli, kteří potřebují financování, zprostředkování propagace, zprostředkování reklamy; (36) důvěrník, financování, financování formou koupě na splátky, finanční hodnocení (pojištění, bankovníctví, nemovitosti), finanční informace, finanční oceňování dřeva na pni, finanční řízení, finanční řízení výplat náhrad pro jiné osoby, finanční sponzorování, investování peněžních prostředků, leasingové financování, makléřské služby, makléřství, jednatelství, oceňování nemovitostí, organizování peněžních sbírek, poradenství v oblasti pojištění, pořádání dobročinných sbírek, poskytování jistoty, poskytování informací o pojištění, poskytování slev v zapojených

provozovných jiných osob pomocí členských karet, pronájem bytů, pronájem kanceláří (nemovitosti), pronájem nemovitostí, pronájem sdílených kanceláří, půjčky (financování), půjčky na splátky, půjčky se zástavou, služby realitní kanceláře, služby ubytovací kanceláře (byty), služby v oblasti nemovitosti, správa bytového domu, správa nemovitosti, svěřenectví, uzavírání pojištění, uzavírání pojištění proti požáru, uzavírání úrazového pojištění, uzavírání zdravotního pojištění, uzavírání životního pojištění, výběr nájemného, zajištění financování stavebních projektů, zprostředkování pojištění, zprostředkování v oblasti nemovitosti; (37) čalounění, čištění, čištění oděvů, čištění pemzou, deratizace, dezinfekce, hubení škůdců, s výjimkou zemědělských, akvakulturních, zahradních a lesních, malba a nátěr interiérů a exteriérů, mytí oken, opravy čalounění, opravy obuvi, opravy oděvů, praní, praní plenek, praní prádla, pronájem myček na nádoby, pronájem praček, pronájem sušiček na nádoby, služby elektrikářů, stavební poradenství, tapetování, truhlářské služby, údržba nábytku, úklid budov (interiér), úklid domácnosti, výstavba, zednické služby, zednictví, žehlení oděvů, žehlení prádla; (39) dodávka zboží, osobní doprava, parkování automobilů, přeprava, přeprava nábytku, pronájem garáží, pronájem ledniček, pronájem mrazniček, pronájem parkovacích míst, pronájem skladů, pronájem vozidel, sdílení automobilů, skladování, služby řidičů, stěhovací služby, uskladnění zboží, zprostředkování dopravy, zprostředkování přepravy; (41) informace o rekreaci, informace o vzdělávání, informace o zábavě, pořádání a vedení konferencí, pořádání a vedení kongresů, pořádání a vedení osobních vzdělávacích fór, pořádání a vedení seminářů, pořádání a vedení symposií, pořádání a vedení workshopů (školení), profesní rekvalifikace, pronájem rozhlasových a televizních přijímačů, provozování rekreačních zařízení, soukromá výuka, školení, školní vzdělávání, tělesná výchova, výuka, vzdělávací služby; (43) bufety, domovy pro seniory, hotelové služby, jídelny, kavárny, motely, penziony, prázdninové tábory (ubytování), pronájem jednacích místností, pronájem přechodného ubytování, pronájem židlí, stolů, ubrusů, skleněného nádobí, provozování kempů, restaurace, rezervace přechodného ubytování, rezervace ubytování v hotelech, rezervace ubytování v penzionech, samoobslužné jídelny, samoobslužné restaurace, služby osobního šéfkuchaře, služby recepce pro přechodné ubytování (správa odjezdů a příjezdů), služby ubytovací kanceláře (hotely, penziony), turistické ubytovny, zajištění stravování; (44) depilace voskem, domy s pečovatelskou službou, fyzioterapie, fyzioterapie, hospice, chiropraxe, kadeřnictví, lázeňské služby, lékařské služby, logopedie, manikúra, masáže, ošetřovatelské služby, ozdravní, paliativní péče, poradenství v oblasti stravování a výživy, salony krásy, sanatoria, sauny, služby porodní asistentky, služby psychologa, služby vizážistů, terapeutické služby, údržba trávníku, zahradnické služby, zahradnictví, zdravotní péče, zdravotní poradenství, zdravotní poradenství pro osoby se zdravotním postižením, zdravotnická střediska, zotavovny; (45) conciierge služby, duchovní poradenství, hlídání dětí, hlídání domácích zvířat, hlídání domů, noční ostraha, ostraha, pohřební služby, poradenství při úmrtí blízké osoby, poradenství v oblasti návrhu osobního šatníku, provádění náboženských obřadů, půjčování oděvů, venčení psů, ztráty a nálezy.

(511) 20, 21, 24, 27, 28, 35, 36, 37, 39, 41, 43, 44, 45

(540)

XPerson

(111) **387716**

(220) 06.05.2021

(320) 06.05.2021

(442) 09.06.2021

(151) 15.09.2021

(730) **Arcibiskupství pražské**, Hradčanské náměstí 56/16, Praha 1, Hradčany, 11800, CZ

(740) Mgr. Ing. Dominika Veselá, Pobřežní 394/12, Praha 8, Karlín, 18600

(210) O-571859

(510) (20) bečky, ne kovové, bedny na hračky, bedny na nářadí, prázdné, ne kovové, bedny, ne kovové, boudy pro domácí mazlíčky, boxy na nářadí, prázdné, ne kovové, dekorativní korálkové závěsy, desky pod psací stroje, dětské ohrádky, dětské postýlky, divany, domovní čísla, ne kovová, ne podsvícená, držáky záclon a závěsů, ne z textilních materiálů, dřevěné cívky na přízi, hedvábi, šňůrky, dřevěné nábytkové příčky, dřevěné nebo plastové žebříky, dřevěné obaly na lahev, dřevěné pásky, dřevěné sudy na čiření vína, dřevěné špulky na přízi, hedvábi, šňůrky, dveřní klepadla, ne kovová, dveřní kliky, ne kovové, dveřní kování, ne kovová, dveřní uzávěry, ne kovové, dveřní zarážky, ne kovové nebo gumové, dveřní zástrčky, ne kovové, dveřní zvonky, ne kovové, ne elektrické, dvířka k nábytku, figurky (sošky) ze dřeva, vosku, sádry nebo plastu, gamyže, háčky na oděvy, ne kovové, háčky na věšení oděvů, ne kovové, háčky na záclony, háčky na

zavěšení tašek, ne kovové, hnízdící budky pro domácí mazlíčky, identifikační náramky, ne kovové, identifikační štítky, ne kovové, jezdec na záclony, kádě, kancelářský nábytek, kartotéky (nábytek), knihovny, kohoutky na sudy, ne kovové, kolébky, kolečka k nábytku, ne kovová, kolečka k postelím, ne kovová, kolíky, ne kovové, konzolové stoly (přístenné stoly), korkové zátky, kostry postelí ze dřeva, košíky na přenášení dětí, košíky na přepravu věcí, košíky pro malé kojence, košíky, ne kovové, koupelnový nábytek s umyvadlem, kování k nábytku, ne kovová, krabice ze dřeva nebo plastu, krmelce, kroužky na záclony, krucifixy ze dřeva, vosku, sádry nebo plastu, jiné než šperky, křesla, kukaně, kulaté úchyty (držadla), ne kovové, kůly, ne kovové, laťové přepravní bedny, lavice (nábytek), listy na rámy obrazů, lůžkoviny, s výjimkou ložního prádla, madla do vany, ne kovová, manipulační palety, ne kovové, mantinely do dětských postýlek, jiné než ložní prádlo, nábytek, nákladové palety, ne kovové, nástěnky (vývěsky), nohy k nábytku, nožičky k nábytku, nýty, ne kovové, obaly na oděvy (pro uložení oděvů), obruby ze slámy, obruce na sudy, ne kovové, okenní kliky, ne kovové, okenní kování, ne kovová, okenní zarážky, ne kovové nebo gumové, opěrky hlavy (u nábytku), ošatky na chleba, ozdoby, rakve, nekovové, paravány (nábytek), plástve, pletená sláma, s výjimkou rohoží, podnosy, ne kovové, podpěry (nábytek), podpěry pro nábytek, ne kovové, podstavce na sudy, ne kovové, podstavce pod květináče, pohovky (chaises longues), pohovky (kratší s operadlem), pohřební urny, pojízdné servírovací stoly, pojízdné stoly na počítače (nábytek), police (k nábytku), police na knihy, police na knihy, policové skříně, polštáře (dekorativní), polštáře (na spaní), polštářky pro oporu hlavy pro kojence, polštářky pro stabilizaci hlavičky pro kojence, ponky, ponky pracovní stoly, postele, postýlky pro malé kojence, postovní schránky, ne kovové nebo zděné, poutače ze dřeva nebo plastu, pracovní stoly pro práci vestoje, prádelníky, prádelníky komody, předměty pletené ze slámy, přenosné stoly, přepravní palety, ne kovové, příbormíky, příhrádky na talíře, psací stoly, psací budky, pulty (stoly), rákos (materiál na splétání), rakve, rámečky do včelích úlů, ramínka na oděvy, rámy na obrazy, rámy na vyšívání, regály (nábytek), rybářské koše, řečnické pulty, řeznické špalky (stoly), servírovací stoly na kolečkách (nábytek), skříně (kuchyňské), skříně na uchovávání potravin, slavníky, sofa, sochy ze dřeva, vosku, sádry nebo plastu, sošky ze dřeva, vosku, sádry nebo plastu, spojovací kolíky, ne kovové, stojánky na knihy (nábytek), stojany na časopisy, stojany na deštníky, stojany na klobouky, stojany na květiny (nábytek), stojany na lahve, stojany na noviny, stojany na oblečení (němý sluha), stojany na počítači stroje, stojany na ručníky (nábytek), stojany na vystavení zboží, stoličky, stoličky pod nohy, stoličky pod nohy podnožky, stolky a skříňky s umyvadlem (nábytek), stolky pod přenosný počítač, stolní desky, stolové desky, stoly na řezání (nábytek), stoly pod psací stroje, stoly, sudy, ne kovové, šatní skříně, šatníky, školní nábytek, škrabadla pro kočky, toaletní stoly, truhlářské výrobky, truhly, ne kovové, tyče na záclony, tyče na zavěšení obrazů (rámy), úložné police, upínací stoly (nábytek), uzamykatelné skříně, věšáky (nábytek), věšáky na klíče (desky), věšáky na klobouky, věšáky na oblečení (němý sluha), vitríny (nábytek), vnitřní lamelové rolety, vnitřní okenice (nábytek), vnitřní okenní rolety a žaluzie z textilu, vnitřní okenní rolety a žaluzie (nábytek), vnitřní rolety (nábytek), volně stojící přepážky (nábytek), volně stojící příčky (nábytek), výrobky z proutí, vysoké židle pro děti, vývěsní štíty ze dřeva nebo plastu, základy postelí, zástěny (nábytek), zástěny ke krbům (nábytek), závěsné mobily (dekorativní pohyblivé sestavy), závěsy (panty), ne kovové, židle; (21) cedníky pro použití v domácnosti, cukřenky, čajítka, čajové konvice, čajové servisy (stolní nádoby), dávkovače mýdla, dávkovače na papírové ručníky, dávkovače na toaletní papír, dortové lopatky, dózy na bonbony, dózy na cukrovinky, dózy na sušenky, dózy, boxy a nádoby pro použití v domácnosti a kuchyni, držáky květin jako potřeby pro aranžování květin, držáky na houby, držáky na mýdlo, držáky na toaletní papír, držáky na zubní kartáčky, formy (kuchyňské potřeby), formy a tvořítka na led, formy na dorty, formy na pečení, vaření, hrmce, hrmce na vaření, hrmce tajně, ne elektrické, hrmce tajně, ne elektrické, hrmčířské výrobky, hrníčky, hrnky, chňapky, chňapky (rukavice), jídelní soupravy (nádoby), karafy, kastroly, rendlíky, pánve z kameniny, kávové servisy (stolní nádoby), kbelíky, kbelíky na led, keramika pro použití v domácnosti, kleště na salát, kleštičky na cukr, kleštičky na led, kolíčky na prádlo, konve na zalévání, konvice na kávu, ne elektrické, korbele, koše pro použití v domácnosti, košíky na chleba pro použití v domácnosti, košťata smetáky, košťáče na víno, kovové nádoby na přípravu zmrzlin a ledových nápojů, krabičky na čaj, krabičky na mýdlo, krabičky na svačinu, kuchyňská prkénka na krájení, kuchyňská struhadla, kuchyňské dózy a krabičky, kuchyňské hmoždíře, kuchyňské mlýnky, ne elektrické, kuchyňské potřeby, kuchyňské potřeby pro domácnost, kuchyňské stěrky, květináče, lžice na polévání (kuchyňské náčiní), metličky pro použití v domácnosti, ne elektrické, misky, misky na krmení pro domácí mazlíčky, misky na ovoce, misky na salát, misky na

ztracená vejce, mísy (nádoby), mísy na zeleninu, naběračky na víno, naběračky na zmrzlinu, nádoby, nádoby z kameniny, nádoby z porcelánu, nádoby na chleba, nádoby na led, nádoby na odpad, nádoby na pití, nádoby na pivo, napíňáky na obuv, napíňáky na rukavice, napíňáky na vyšší obuv, náradí pro vaření, ne elektrické, nářady na košťata, smetáky, nočníky, obaly na květináče, ne papírové, okenní truhlíky, otočné servírovací podnosy, otvíráky na lahve, elektrické i neelektrické, pánve na smažení, papírové nebo plastové kelímky, papírové podnosy pro použití v domácnosti, papírové talíře, páratka, pasty na krysy nebo potkany, pasty na myši, pekáče, pepřenky, plácačky na koberce (ruční nástroje), plácačky na mouchy, podložky na odkládání nožů (stolování), podložky na odložení čajových sáčků, podložky na pečení, podložky pod (horké) nádoby, ne papírové nebo textilní, podložky pod hrnce (stolování), podnosy pro použití v domácnosti, podtácky, ne papírové nebo textilní, pohárky na vejce, pohlcovače kouře pro použití v domácnosti, pokladničky na mince, poklice, pokličky na hrnce, pokličky proti vykypění mléka, poklopy na jídlo, poklopy na maselníčky, poklopy na nádoby, poklopy na nádoby jídlo, poklopy na sýr, polévka pipety, polévkové mísy, pouzdra na hřebeny, pouzdra na mýdlo, podšálky, talířky, prkénka na krájení chleba, prostírání, ne papírové nebo textilní, ptačí klece, ruční mlýnky na kávu, ruční mlýnky na pepř, ruční mlýnky pro použití v domácnosti, sady hrců, sady karaf na ocet a olej, sady kořenek, servírovací naběračky, síta pro použití v domácnosti, slánky, sochy z porcelánu, keramiky, kameniny, terakoty nebo skla, sošky z porcelánu, keramiky, kameniny, terakoty nebo skla, stojánky na jídelní lístky, stojánky na štětky na holení, stojánky na ubrusky (stolování), stojany na grily, grilovač rošty, stojany pro přenosné dětské vaničky, stolní nádoby, nikoliv nože, vidličky a lžice, stolní talíře, svačinové boxy krabičky na svačinu, svícný, šálky hrníčky, škopky, talíře na jedno použití, tyčové a kruhové držáky na ručníky, valchy, vaničky na mýdlo, vaničky na praní, vařečky (kuchyňské náčiní), vázy, vědra, zoubáky; (24) bytový textil, látkové prostírání, látkové ručníky na obličej, ložní prádlo, ochranné povlaky na nábytek, piknikové deky, potahy na matrace, povlaky na dekorativní polštáře, povlaky na polštáře, prostěradla (textilie), prošívané postelové přehozy a příkrývky quilty, prošívané přehozy na postele, přehozy na postele, příkrývky a pokrývky na postel, spací pytle, spací pytle pro kojence, sprchové závěsy z textilií nebo plastu, stolní běhouny, jiné než papírové, textilní čalouny, textilní nebo plastové závěsy a záclony, textilní podložky na stůl, textilní prostírání, textilní podložky pod sklenice, textilní povlaky a potahy na nábytek, textilní ručníky, textilní stolní běhouny, textilní stolní ubrusky, textilní tapisérie (čalouny), tkaniny na vyšívání s předkresleným vzorem, ubrusy a ubrusky, ne papírové, utěrky na nádoby, vložky do spacích pytlů, žinky; (27) koberce, koupelnové rohožky a předložky, podlahové krytiny, podložky pod koberce, rákosové rohože, rohože, rohože před dveře, tapety, textilní tapety; (28) dáma (hra), deskové hry, domečky pro panenky, domino (stolní hra), draci, figurky (hračky), hokeyky, houpací koně, houpáčky, hračky pro domácí zvířata, hračky, hry, káča, vlček (hračky), klouzačky, koloběžky (hračky), kostky (stolní hra), kroužky (hra, při které se kroužky házejí na kolíky), kulíčky (hra), kuželky (hra), loutky, mah-jong (čínská společenská hra), marionety, masky (na hraní), matřičky (ruské do sebe zapadající dřevěné panenky), modely (hračky), oblečení pro panenky, ozdoby na vánoční stromeček, s výjimkou osvětlení a cukrovinek, panenky, pokojíčky pro panenky, postýlky pro panenky, puzzle, sáně (sportovní náčiní), stavebnice (hračky), stavebnice modelů (hračky), stavebnicové kostky (hračky), stojany na vánoční stromeček, šachovnice, šachovnice na dámu, šachy, vrše (pasti na ryby); (35) administrativní služby, cílené zasilání reklamních materiálů, cílené zasilání reklamních materiálů, cílený marketing, fakturace, kopírování dokumentů, marketing, návrh reklamních materiálů, pomoc při řízení obchodní činnosti, poradenství v oblasti řízení a organizace podniku, poradenství v oblasti řízení obchodní činnosti, poskytování informací o obchodních kontaktech, poskytování obchodních informací a rady pro spotřebitele ve výběru produktů a služeb, prezentace výrobků v komunikačních médiích pro účely maloobchodu, pronájem billboardů (reklamních tabulí), pronájem reklamních ploch, propagace, průzkum trhu, průzkum veřejného mínění, předvádění zboží, reklama, řízení obchodní činnosti hotelů, řízení obchodních projektů v oblasti stavebních projektů, sestavování katalogů informací pro obchodní či reklamní účely, sjednávání a uzavírání obchodních transakcí pro třetí strany, sjednávání obchodních smluv pro jiné osoby, služby registrace darů, služby v oblasti obchodního lobbingu, služby v oblasti vztahů s médií, správa zákaznických věrnostních programů, styk s veřejností, subdavatelské služby (pomoc v obchodní činnosti), šíření reklamních materiálů, účetnictví, venkovní reklama, vydávání reklamních textů, vyhledávání sponzorů, zásobovací služby pro jiné osoby (nákup zboží a služeb pro jiné podniky), zprostředkování obchodních informací, zprostředkování obchodů v oblasti propojení možných soukromých investorů s podnikateli, kteří potřebují financování,

zprostředkování propagace, zprostředkování reklamy; (36) důvěrník, financování, financování formou koupě na splátky, finanční hodnocení (pojištění, bankovníctví, nemovitosti), finanční informace, finanční oceňování dřeva na pni, finanční řízení, finanční řízení výplat náhrad pro jiné osoby, finanční sponzorování, investování peněžních prostředků, leasingové financování, makléřské služby, makléřství, jednatelství, oceňování nemovitostí, organizování peněžních sbírek, poradenství v oblasti pojištění, pořádání dobročinných sbírek, poskytování jistoty, poskytování informací o pojištění, poskytování slev v zapojených provozovnách jiných osob pomocí členských karet, pronájem bytů, pronájem kanceláří (nemovitosti), pronájem nemovitostí, pronájem sdílených kanceláří, půjčky (financování), půjčky na splátky, půjčky se zástavou, služby realitní kanceláře, služby ubytovací kanceláře (byty), služby v oblasti nemovitostí, správa bytového domu, správa nemovitostí, svěření, uzavírání pojištění, uzavírání pojištění proti požáru, uzavírání úrazového pojištění, uzavírání zdravotního pojištění, uzavírání životního pojištění, výběr nájemného, zajištění financování stavebních projektů, zprostředkování pojištění, zprostředkování v oblasti nemovitostí; (37) čalounění, čištění, čištění oděvů, čištění pemzou, deratizace, dezinfekce, hubení škůdců, s výjimkou zemědělských, akvakulturních, zahradních a lesních, malba a nátěr interiérů a exteriérů, mytí oken, opravy čalounění, opravy obuvi, opravy oděvů, praní, praní plenek, praní prádla, pronájem myček na nádobí, pronájem praček, pronájem sušiček na nádobí, služby elektrikářů, stavební poradenství, tapetování, truhlářské služby, údržba nábytku, úklid budov (interiér), úklid domácnosti, výstavba, zednické služby, zednictví, žehlení oděvů, žehlení prádla; (39) dodávka zboží, osobní doprava, parkování automobilů, přeprava, přeprava nábytku, pronájem garáží, pronájem ledniček, pronájem mrazniček, pronájem parkovacích míst, pronájem skladů, pronájem vozidel, sdílení automobilů, skladování, služby řidičů, stěhovací služby, uskladnění zboží, zprostředkování dopravy, zprostředkování přepravy; (41) informace o rekreaci, informace o vzdělávání, informace o zábavě, pořádání a vedení konferencí, pořádání a vedení kongresů, pořádání a vedení osobních vzdělávacích fór, pořádání a vedení seminářů, pořádání a vedení symposií, pořádání a vedení workshopů (školení), profesní rekvalifikace, pronájem rozhlasových a televizních přijímačů, provozování rekreačních zařízení, soukromá výuka, školení, školní vzdělávání, tělesná výchova, výuka, vzdělávací služby; (43) bufety, domovy pro seniory, hotelové služby, jídelny, kavárny, motely, penziony, prázdninové tábory (ubytování), pronájem jednacích místností, pronájem přechodného ubytování, pronájem židlí, stolů, ubrusů, skleněného nádobí, provozování kempů, restaurace, rezervace přechodného ubytování, rezervace ubytování v hotelech, rezervace ubytování v penzionech, samoobslužné jídelny, samoobslužné restaurace, služby osobního šéfkuchaře, služby recepce pro přechodné ubytování (správa odjezdů a příjezdů), služby ubytovací kanceláře (hotely, penziony), turistické ubytovny, zajištění stravování; (44) depilace voskem, domy s pečovatelskou službou, fyzioterapie, fyzioterapie, hospice, chiropraxe, kadeřničky, lázeňské služby, lékařské služby, logopedie, manikúra, masáže, ošetřovatelské služby, ozdravovny, paliativní péče, poradenství v oblasti stravování a výživy, salony krásy, sanatoria, sauny, služby porodní asistentky, služby psychologa, služby vizážistů, terapeutické služby, údržba trávníku, zahradnické služby, zahradnictví, zdravotní péče, zdravotní poradenství, zdravotní poradenství pro osoby se zdravotním postižením, zdravotnická střediska, zotavovny; (45) concierge služby, duchovní poradenství, hlídání dětí, hlídání domácích zvířat, hlídání domů, noční ostraha, ostraha, pohřební služby, poradenství při úmrtí blízké osoby, poradenství v oblasti návrhu osobního šatníku, provádění náboženských obřadů, půjčování oděvů, venčení psů, ztráty a nálezy.

(511) 20, 21, 24, 27, 28, 35, 36, 37, 39, 41, 43, 44, 45

(540) **X**Place

(111) **387717**

(220) 06.05.2021

(320) 06.05.2021

(442) 09.06.2021

(151) 15.09.2021

(730) **Arcibiskupství pražské**, Hradčanské náměstí 56/16, Praha 1, Hradčany, 11800, CZ

(740) Mgr. Ing. Dominika Veselá, Pobřežní 394/12, Praha 8, Karlín, 18600

(210) O-571860

(510) (20) bečky, ne kovové, bedny na hračky, bedny na nářadí, prázdné, ne kovové, bedny, ne kovové, boudy pro domácí mazlíčky, boxy na nářadí, prázdné, ne kovové, dekorační korálkové závěsy, desky pod psací stroje, dětské ohrádky, dětské postýlky, divany, domovní čísla, ne kovová, ne

podsvícená, držáky záclon a závěsů, ne z textilních materiálů, dřevěné cívky na přízi, hedvábí, šňůrky, dřevěné nábytkové příčky, dřevěné nebo plastové žebříky, dřevěné obaly na lahve, dřevěné pásky, dřevěné sudy na čiření vína, dřevěné špulky na přízi, hedvábí, šňůrky, dveřní klepadla, ne kovová, dveřní kliky, ne kovové, dveřní kování, ne kovová, dveřní uzávěry, ne kovové, dveřní zarážky, ne kovové nebo gumové, dveřní zadržky, ne kovové, dveřní zvonky, ne kovové, ne elektrické, dvířka k nábytku, figurky (sošky) ze dřeva, vosku, sádry nebo plastu, gamyže, háčky na oděvy, ne kovové, háčky na věšení oděvů, ne kovové, háčky na záclony, háčky na zavěšení tašek, ne kovové, hnízdící budky pro domácí mazlíčky, identifikační náramky, ne kovové, identifikační štítky, ne kovové, jezdcé na záclony, káďe, kancelářský nábytek, kartotéky (nábytek), knihovny, kohoutky na sudy, ne kovové, kolébky, kolečka k nábytku, ne kovová, kolečka k postelím, ne kovová, kolíky, ne kovové, konzolové stoly (přistěnné stoly), korkové zátky, kostry postelí ze dřeva, košíky na přenášení dětí, košíky na přepravu věcí, košíky pro malé kojenice, košíky, ne kovové, koupelnový nábytek s umyvadlem, kování k nábytku, ne kovová, krabice ze dřeva nebo plastu, krmelce, kroužky na záclony, krucifixy ze dřeva, vosku, sádry nebo plastu, jiné než šperky, křesla, kukaně, kulaté úchyty (držadla), ne kovové, kůly, ne kovové, laťové přepravní bedny, lavice (nábytek), lišty na rámy obrazů, lůžkoviny, s výjimkou ložního prádla, madla do vany, ne kovová, manipulační palety, ne kovové, mantinely do dětských postýlek, jiné než ložní prádlo, nábytek, nákladové palety, ne kovové, nástěnky (vývěsky), nohy k nábytku, nožičky k nábytku, nýty, ne kovové, obaly na oděvy (pro uložení oděvů), obruby ze slámy, obruce na sudy, ne kovové, okenní kliky, ne kovové, okenní kování, ne kovová, okenní zarážky, ne kovové nebo gumové, opěrky hlavy (u nábytku), ošatky na chleba, ozdoby na rakve, nekovové, paravány (nábytek), pláštve, pletená sláma, s výjimkou rohoží, podnosy, ne kovové, podpěry (nábytek), podpěry pro nábytek, ne kovové, podstavce na sudy, ne kovové, podstavce pod květináče, pohovky (chaises longues), pohovky (kratší s opěradlem), pohřební urny, pojízdné servírovací stoly, pojízdné stoly na počítače (nábytek), police (k nábytku), police na knihy, police na knihy, policové skříně, polštáře (dekorační), polštáře (na spaní), polštářky pro oporu hlavy pro kojenice, polštářky pro stabilizaci hlavičky pro kojenice, ponky, ponky pracovní stoly, postele, postýlky pro malé kojenice, postovní schránky, ne kovové nebo zžené, poutače ze dřeva nebo plastu, pracovní stoly pro práci vestoje, prádelníky, prádelníky komody, předměty pletené ze slámy, přenosné stoly, přepravní palety, ne kovové, příborníky, příhrádky na talíře, psací stoly, psí boudy, psací budky, pulty (stoly), rákos (materiál na splétání), rakve, rámečky do včelích úlů, ramínka na oděvy, rámy na obrazy, rámy na vyšívání, regály (nábytek), rybářské koše, řečnické pulty, řečnické špalky (stoly), servírovací stoly na kolečkách (nábytek), skříně (kuchyňské), skříně na uchovávání potravin, slavníčky, sofa, sochy ze dřeva, vosku, sádry nebo plastu, sošky ze dřeva, vosku, sádry nebo plastu, spojovací kolíky, ne kovové, stojánky na knihy (nábytek), stojany na časopisy, stojany na deštníky, stojany na klobouky, stojany na květiny (nábytek), stojany na lahve, stojany na noviny, stojany na oblečení (němý sluha), stojany na počítačové stroje, stojany na ručníky (nábytek), stojany na vystavení zboží, stoličky, stoličky pod nohy, stoličky pod nohy podnožky, stoly a skříně s umyvadlem (nábytek), stoly pod přenosný počítač, stolní desky, stolové desky, stoly na řezání (nábytek), stoly pod psací stroje, stoly, sudy, ne kovové, šatní skříně, šatníky, školní nábytek, škrabadla pro kočky, toaletní stoly, truhlářské výrobky, truhly, ne kovové, tyče na záclony, tyče na zavěšení obrazů (rámy), úložné police, upínací stoly (nábytek), uzamykatelné skřínky, věšáky (nábytek), věšáky na klíče (desky), věšáky na klobouky, věšáky na oblečení (němý sluha), vitríny (nábytek), vnitřní lamelové rolety, vnitřní okenice (nábytek), vnitřní okenní rolety a žaluzie z textilu, vnitřní okenní rolety a žaluzie (nábytek), vnitřní rolety (nábytek), volně stojící přepážky (nábytek), volně stojící příčky (nábytek), výrobky z proutí, vysoké židle pro děti, vývěsní štíty ze dřeva nebo plastu, základy postelí, zástěny (nábytek), zástěny ke krbům (nábytek), závěsné mobily (dekorační pohyblivé sestavy), závěsy (panty), ne kovové, židle; (21) cedníky pro použití v domácnosti, cukřenky, čajítka, čajové konvice, čajové servisy (stolní nádobí), dávkovače mydla, dávkovače na papírové ručníky, dávkovače na toaletní papír, dortové lopatky, dózy na bonbony, dózy na cukrovinky, dózy na sušenky, dózy, boxy a nádoby pro použití v domácnosti a kuchyni, držáky květin jako potřeby pro aranžování květin, držáky na houby, držáky na mýdlo, držáky na toaletní papír, držáky na zubní kartáčky, formy (kuchyňské potřeby), formy a tvořítka na led, formy na dorty, formy na pečení, vaření, hrnce, hrnce na vaření, hrnce tajně, ne elektrické, hrnce tajně, ne elektrické, hrncířské výrobky, hrníčky, hrnky, chňapky, chňapky (rukavice), jídelní soupravy (nádobí), karafy, kastroly, rendlíky, pánve z kameniny, kávové servisy (stolní nádobí), kbelíky, kbelíky na led, keramika pro použití v domácnosti, kleště na salát, kleštičky na cukr, kleštičky na led, kolíčky na prádlo, konve na zalévání, konvice na

kávu, ne elektrické, korbele, koše pro použití v domácnosti, košíky na chleba pro použití v domácnosti, košťata smetáky, košťáče na víno, kovové nádoby na přípravu zmrzlin a ledových nápojů, krabičky na čaj, krabičky na mýdlo, krabičky na svačiny, kuchyňská prkénka na krájení, kuchyňská struhadla, kuchyňské dózy a krabičky, kuchyňské hmoždíře, kuchyňské mlýnky, ne elektrické, kuchyňské potřeby, kuchyňské potřeby pro domácnost, kuchyňské stěrky, květináče, lžice na polévání (kuchyňské náčíní), metličky pro použití v domácnosti, ne elektrické, misky, misky na krmení pro domácí mazlíčky, misky na ovoce, misky na salát, misky na ztracená vejce, misky (nádoby), misky na zeleninu, naběračky na víno, naběračky na zmrzlinu, nádoby, nádoby z kameniny, nádoby z porcelánu, nádoby na chleba, nádoby na led, nádoby na odpad, nádoby na pití, nádoby na pivo, napínáky na obuv, napínáky na rukavice, napínáky na vyšší obuv, nářadí pro vaření, ne elektrické, nářadí na košťata, smetáky, nočníky, obaly na květináče, ne papírové, okenní truhlíky, otočné servírovací podnosy, otvíráky na lahve, elektrické i neelektrické, pánve na smažení, papírové nebo plastové kelímky, papírové podnosy pro použití v domácnosti, papírové talíře, párátko, pasti na krysy nebo potkany, pasti na myši, pekáče, pepřenky, plácačky na koberce (ruční nástroje), plácačky na mouchy, podložky na odkládání nožů (stolování), podložky na odložení čajových sáčků, podložky na pečení, podložky pod (horké) nádoby, ne papírové nebo textilní, podložky pod hrnce (stolování), podnosy pro použití v domácnosti, podtácky, ne papírové nebo textilní, pohárky na vejce, pohlcovače kouře pro použití v domácnosti, pokladničky na mince, poklice, pokličky na hrnce, pokličky proti vykypění mléka, poklopy na jídlo, poklopy na máselníky, poklopy na nádoby, poklopy na nádoby jídlo, poklopy na sýr, polévkové pipety, polévkové misky, pouzdra na hřebeny, pouzdra na mýdlo, podšálky, talířky, prkénka na krájení chleba, prostírání, ne papírové nebo textilní, ptáč klece, ruční mlýnky na kávu, ruční mlýnky na pepř, ruční mlýnky pro použití v domácnosti, sady hrnců, sady karaf na ocet a olej, sady kofenek, servírovací naběračky, síta pro použití v domácnosti, slánky, sochy z porcelánu, keramiky, kameniny, terakoty nebo skla, sošky z porcelánu, keramiky, kameniny, terakoty nebo skla, stojánky na jídelní listky, stojánky na štetky na holení, stojánky na ubrousky (stolování), stojany na grily, grilovací rošty, stojany pro přenosné dětské vaničky, stolní nádoby, nikoliv nože, vidličky a lžice, stolní talíře, svačkové boxy krabičky na svačiny, svícny, šálky hmičky, škopky, talíře na jedno použití, tyčové a kruhové držáky na ručníky, valchy, vaničky na mýdlo, vaničky na praní, vařečky (kuchyňské náčíní), vázy, vědra, zouváčky; (24) bytový textil, látkové prostírání, látkové ručníky na obličej, ložní prádlo, ochranné povlaky na nábytek, piknikové deky, potahy na matrace, povlaky na dekoraci polštáře, povlaky na polštáře, prostěradla (textilie), prošívání postelové přehozy a příkrývky quilty, prošívání přehozy na postele, přehozy na postele, příkrývky a pokrývky na postel, spací pytle, spací pytle pro kojenec, sprchové závěsy z textilií nebo plastu, stolní běhouny, jiné než papírové, textilní čalouny, textilní nebo plastové závěsy a záclony, textilní podložky na stůl textilní prostírání, textilní podložky pod sklenice, textilní povlaky a potahy na nábytek, textilní ručníky, textilní stolní běhouny, textilní stolní ubrousky, textilní tapisérie (čalouny), tkaniny na vyšívání s předkresleným vzorem, ubrusy a ubrousky, ne papírové, utěrky na nádoby, vložky do spacích pytlů, žinky; (27) koberce, koupelnové rohožky a předložky, podlahové krytiny, podložky pod koberce, rákosové rohože, rohože, rohože před dveře, tapety, textilní tapety; (28) dáma (hra), deskové hry, domečky pro panenky, domino (stolní hra), draci, figurky (hračky), hokejky, houpací koně, houpáčky, hračky pro domácí zvířata, hračky, hry, káča, vlček (hračky), klouzačky, koloběžky (hračky), kostky (stolní hra), kroužky (hra, při které se kroužky házejí na koly), kulíčky (hra), kuželky (hra), loutky, mah-jong (čínská společenská hra), marionety, masky (na hraní), matřošky (ruské do sebe zapadající dřevěné panenky), modely (hračky), oblečení pro panenky, ozdoby na vánoční stromček, s výjimkou osvětlení a cukrovinek, panenky, pokojíčky pro panenky, postýlky pro panenky, puzzle, sáně (sportovní náčíní), stavebnice (hračky), stavebnice modelů (hračky), stavebnicové kostky (hračky), stojany na vánoční stromček, šachovnice, šachovnice na dámu, šachy, vrše (pasti na ryby); (35) administrativní služby, cílené zasilání reklamních materiálů, cílené zasilání reklamních materiálů, cílený marketing, fakturace, kopírování dokumentů, marketing, návrh reklamních materiálů, pomoc při řízení obchodní činnosti, poradenství v oblasti řízení a organizace podniku, poradenství v oblasti řízení obchodní činnosti, poskytování informací o obchodních kontaktech, poskytování obchodních informací a rady pro spotřebitele ve výběru produktů a služeb, prezentace výrobků v komunikačních médiích pro účely maloobchodu, pronájem billboardů (reklamních tabulí), pronájem reklamních ploch, propagace, průzkum trhu, průzkum veřejného mínění, předvádění zboží, reklama, řízení obchodní činnosti hotelů, řízení obchodních projektů v oblasti stavebních projektů, sestavování katalogů informací pro obchodní či reklamní účely, sjednávání

a uzavírání obchodních transakcí pro třetí strany, sjednávání obchodních smluv pro jiné osoby, služby registrace darů, služby v oblasti obchodního lobbingu, služby v oblasti vztahů s médii, správa zákaznických věrnostních programů, styk s veřejností, subdodavatelské služby (pomoc v obchodní činnosti), šíření reklamních materiálů, účetnictví, venkovní reklama, vydávání reklamních textů, vyhledávání sponzorů, zásobovací služby pro jiné osoby (nákup zboží a služeb pro jiné podniky), zprostředkování obchodních informací, zprostředkování obchodů v oblasti propojení možných soukromých investorů s podnikateli, kteří potřebují financování, zprostředkování propagace, zprostředkování reklamy; (36) důvěrník, financování, financování formou koupě na splátky, finanční hodnocení (pojištění, bankovníctví, nemovitosti), finanční informace, finanční oceňování dřeva na pni, finanční řízení, finanční řízení výplat náhrad pro jiné osoby, finanční sponzoring, investování peněžních prostředků, leasingové financování, makléřské služby, makléřství, jednatelství, oceňování nemovitostí, organizování peněžních sbírek, poradenství v oblasti pojištění, pořádání dobročinných sbírek, poskytování jistoty, poskytování informací o pojištění, poskytování slev v zapojených provozovnách jiných osob pomocí členských karet, pronájem bytů, pronájem kanceláří (nemovitosti), pronájem nemovitostí, pronájem sdílených kanceláří, půjčky (financování), půjčky na splátky, půjčky se zástavou, služby realitní kanceláře, služby ubytovací kanceláře (byty), služby v oblasti nemovitostí, správa bytového domu, správa nemovitostí, svěcenectví, uzavírání pojištění, uzavírání pojištění proti požáru, uzavírání úrazového pojištění, uzavírání zdravotního pojištění, uzavírání životního pojištění, výběr nájemného, zajištění financování stavebních projektů, zprostředkování pojištění, zprostředkování v oblasti nemovitostí; (37) čalounění, čištění, čištění oděvů, čištění pemzou, deratizace, dezinfekce, hubení škůdců, s výjimkou zemědělských, akvakulturních, zahradních a lesních, malba a nátěr interiérů a exteriérů, mytí oken, opravy čalounění, opravy obuvi, opravy oděvů, praní, praní plenek, praní prádla, pronájem myček na nádoby, pronájem praček, pronájem sušiček na nádoby, služby elektrikářů, stavební poradenství, tapetování, truhlářské služby, údržba nábytku, úklid budov (interiér), úklid domácnosti, výstavba, zednické služby, zednictví, žehlení oděvů, žehlení prádla; (39) dodávka zboží, osobní doprava, parkování automobilů, přeprava, přeprava nábytku, pronájem garáží, pronájem ledniček, pronájem mrazniček, pronájem parkovacích míst, pronájem skladů, pronájem vozidel, sdílení automobilů, skladování, služby řidičů, stěhovací služby, uskladnění zboží, zprostředkování dopravy, zprostředkování přepravy; (41) informace o rekreaci, informace o vzdělávání, informace o zábavě, pořádání a vedení konferencí, pořádání a vedení kongresů, pořádání a vedení osobních vzdělávacích fór, pořádání a vedení seminářů, pořádání a vedení symposií, pořádání a vedení workshopů (školení), profesní rekvalifikace, pronájem rozhlasových a televizních přijímačů, provozování rekreačních zařízení, soukromá výuka, školení, školní vzdělávání, tělesná výchova, výuka, vzdělávací služby; (43) bufety, domovy pro seniory, hotelové služby, jídelny, kavárny, motely, penziony, prázdninové tábory (ubytování), pronájem jednacích místností, pronájem přechodného ubytování, pronájem židlí, stolů, ubrusů, skleněného nádobí, provozování kempů, restaurace, rezervace přechodného ubytování, rezervace ubytování v hotelech, rezervace ubytování v penzionech, samoobslužné jídelny, samoobslužné restaurace, služby osobního šéfkuchaře, služby recepce pro přechodné ubytování (správa odjezdů a příjezdů), služby ubytovací kanceláře (hotely, penziony), turistické ubytovny, zajištění stravování; (44) depilace voskem, domy s pečovatelskou službou, fyzioterapie, fyzioterapie, hospice, chiropraxe, kadeřnictví, lázeňské služby, lékařské služby, logopedie, manikúra, masáže, ošetřovatelské služby, ozdravovny, paliativní péče, poradenství v oblasti stravování a výživy, salony krásy, sanatoria, sauny, služby porodní asistentky, služby psychologa, služby vizážistů, terapeutické služby, údržba trávníku, zahradnické služby, zahradnictví, zdravotní péče, zdravotní poradenství, zdravotní poradenství pro osoby se zdravotním postižením, zdravotnická střediska, zotavovny; (45) concierge služby, duchovní poradenství, hlídání dětí, hlídání domácích zvířat, hlídání domů, noční stráža, stráža, pohřební služby, poradenství při úmrtí blízké osoby, poradenství v oblasti návrhu osobního šatníku, provádění náboženských obřadů, půjčování oděvů, venčení psů, ztráty a nálezy.

(511) 20, 21, 24, 27, 28, 35, 36, 37, 39, 41, 43, 44, 45

(540)

XSpace(111) **387718**

(220) 06.05.2021

(320) 06.05.2021

(442) 09.06.2021

(151) 15.09.2021
(730) **Arcibiskupství pražské**, Hradčanské náměstí 56/16, Praha 1, Hradčany, 11800, CZ
(740) Mgr. Ing. Dominika Veselá, Pobřežní 394/12, Praha 8, Karlín, 18600
(210) O-571861
(510) (20) Bečky, ne kovové, bedny na hračky, bedny na nářadí, prázdné, ne kovové, bedny, ne kovové, boudy pro domácí mazlíčky, boxy na nářadí, prázdné, ne kovové, dekorační korálkové závěsy, desky pod psací stroje, dětské ohrádky, dětské postýlky, divany, domovní čísla, ne kovová, ne podsvícená, držáky záclon a závěsů, ne z textilních materiálů, dřevěné cívky na přízi, hedvábí, šňůrky, dřevěné nábytkové příčky, dřevěné nebo plastové žebříčky, dřevěné obaly na lahve, dřevěné pásy, dřevěné sudy na číření vína, dřevěné špulky na přízi, hedvábí, šňůrky, dveřní klepadla, ne kovová, dveřní kliky, ne kovové, dveřní kování, ne kovová, dveřní uzávěry, ne kovové, dveřní zarážky, ne kovové nebo gumové, dveřní zástrčky, ne kovové, dveřní zvonky, ne kovové, ne elektrické, dvířka k nábytku, figurky (sošky) ze dřeva, vosku, sádry nebo plastu, gamyže, háčky na oděvy, ne kovové, háčky na věšení oděvů, ne kovové, háčky na záclony, háčky na zavěšení tašek, ne kovové, hnízdící budky pro domácí mazlíčky, identifikační náramky, ne kovové, identifikační štítky, ne kovové, jezdcové záclony, kádě, kancelářský nábytek, kartotéky (nábytek), knihovny, kohoutky na sudy, ne kovové, kolébky, kolečka k nábytku, ne kovová, kolečka k postelím, ne kovová, kolíky, ne kovové, konzolové stolky (přístěnné stolky), korkové zátky, kostry postelí ze dřeva, košíky na přenášení dětí, košíky na přepravu věcí, košíky pro malé kojence, košíky, ne kovové, koupelnový nábytek s umyvadlem, kování k nábytku, ne kovová, krabice ze dřeva nebo plastu, krmelce, kroužky na záclony, krucifixy ze dřeva, vosku, sádry nebo plastu, jiné než šperky, křesla, kukané, kulaté úchyty (držadla), ne kovové, kůly, ne kovové, laťové přepravní bedny, lavice (nábytek), lišty na rámy obrazů, lůžkoviny, s výjimkou ložního prádla, madla do vany, ne kovová, manipulační palety, ne kovové, mantinely do dětských postýlek, jiné než ložní prádlo, nábytek, nákladové palety, ne kovové, nástěnky (vývěsky), nohy k nábytku, nožičky k nábytku, nýty, ne kovové, obaly na oděvy (pro uložení oděvů), obruby ze slámy, obruce na sudy, ne kovové, okenní kliky, ne kovové, okenní kování, ne kovová, okenní zarážky, ne kovové nebo gumové, opěrky hlavy (u nábytku), ošátky na chleba, ozdoby na rakve, nekovové, paravány (nábytek), pláště, pletená sláma, s výjimkou rohoží, podnosy, ne kovové, podpěry (nábytek), podpěry pro nábytek, ne kovové, podstavce na sudy, ne kovové, podstavce pod květináče, pohovky (chaises longues), pohovky (kratší s opěradlem), pohřební urny, pojezdové servírovací stolky, pojezdové stolky na počítače (nábytek), police (k nábytku), police na knihy, police na knihy, policové skříně, polštáře (dekorační), polštáře (na spaní), polštářky pro oporu hlavy pro kojence, polštářky pro stabilizaci hlavičky pro kojence, ponky, ponky pracovní stoly, postele, postýlky pro malé kojence, poštovní schránky, ne kovové nebo zděné, poutače ze dřeva nebo plastu, pracovní stoly pro práci vestoje, prádelníky, prádelníky komody, předměty pletené ze slámy, přenosné stolky, přepravní palety, ne kovové, přiborníky, příhrádky na talíře, psací stoly, psí boudy, ptačí budky, pulty (stoly), rákos (materiál na splétání), rakve, rámečky do včelích úlů, ramínka na oděvy, rámy na obrazy, rámy na vyšívání, regály (nábytek), rybářské koše, řečnické pulty, řečnické špalky (stoly), servírovací stolky na kolečkách (nábytek), skříně (kuchyňské), skříně na uchovávaní potravin, slammiky, sofy, sochy ze dřeva, vosku, sádry nebo plastu, sošky ze dřeva, vosku, sádry nebo plastu, spojovací kolíky, ne kovové, stojánky na knihy (nábytek), stojany na časopisy, stojany na deštníky, stojany na klobouky, stojany na květiny (nábytek), stojany na lahve, stojany na noviny, stojany na oblečení (němý sluha), stojany na počítačové stroje, stojany na ručníky (nábytek), stojany na vystavení zboží, stoličky, stoličky pod nohy, stoličky pod nohy podnožky, stolky a skříňky s umyvadlem (nábytek), stolky pod přenosný počítač, stolní desky, stolové desky, stoly na řezání (nábytek), stoly pod psací stroje, stoly, sudy, ne kovové, šatní skříně, šatníky, školní nábytek, škrabadla pro kočky, toaletní stolky, truhlářské výrobky, truhly, ne kovové, tyče na záclony, tyče na zavěšení obrazů (rámy), úložné police, upínací stoly (nábytek), uzamykatelné skřínky (nábytek), věšáky na klíče (desky), věšáky na klobouky, věšáky na oblečení (němý sluha), vitríny (nábytek), vnitřní lamelové rolety, vnitřní okenice (nábytek), vnitřní okenní rolety a žaluzie z textilu, vnitřní okenní rolety a žaluzie (nábytek), vnitřní rolety (nábytek), volně stojící přepážky (nábytek), volně stojící příčky (nábytek), výrobky z proutí, vysoké židle pro děti, vývěsní štíty ze dřeva nebo plastu, základy postelí, zástěny (nábytek), zástěny ke krbům (nábytek), závěsné mobilny (dekorační pohyblivé sestavy), závěsy (panty), ne kovové, židle; (21) cedníky pro použití v domácnosti, cukřenky, čajítka, čajové konvice, čajové servisy (stolní nádoby), dávkovače mýdla, dávkovače na papírové ručníky, dávkovače na toaletní papír, dortové lopatky, dózy na bonbony, dózy na cukrovinky, dózy na sušenky, dózy, boxy a nádoby pro použití v

domácnosti a kuchyni, držáky květin jako potřeby pro aranžování květin, držáky na houby, držáky na mýdlo, držáky na toaletní papír, držáky na zubní kartáčky, formy (kuchyňské potřeby), formy a tvořítka na led, formy na dorty, formy na pečení, vaření, hrnce, hrnce na vaření, hrnce tajně, ne elektrické, hrnce tajně, ne elektrické, hmoždírky, hmoždírky, hrníčky, hrny, chňapky, chňapky (rukavice), jídelní soupravy (nádoby), karafy, kastroly, rendlíky, pánve z kameniny, kávové servisy (stolní nádoby), kbelíky, kbelíky na led, keramika pro použití v domácnosti, kleště na salát, kleštičky na cukr, kleštičky na led, kolíčky na prádlo, konve na zalévání, konvice na kávu, ne elektrické, korbele, koše pro použití v domácnosti, košíky na chleba pro použití v domácnosti, košťata smetáky, košťáče na víno, kovové nádoby na přípravu zmrzlin a ledových nápojů, krabičky na čaj, krabičky na mýdlo, krabičky na svačinu, kuchyňská prkénka na krájení, kuchyňská struhadla, kuchyňské dózy a krabičky, kuchyňské hmoždírky, kuchyňské mlýnky, ne elektrické, kuchyňské potřeby, kuchyňské potřeby pro domácnost, kuchyňské stěrky, květináče, lžice na polévání (kuchyňské náčiní), metličky pro použití v domácnosti, ne elektrické, misky, misky na krmení pro domácí mazlíčky, misky na ovoce, misky na salát, misky na ztracená vejce, mísy (nádoby), mísy na zeleninu, naběračky na víno, naběračky na zmrzlinu, nádoby, nádoby z kameniny, nádoby z porcelánu, nádoby na chleba, nádoby na led, nádoby na odpad, nádoby na pití, nádoby na pivo, napínáky na obuv, napínáky na rukavice, napínáky na vyšší obuv, nářadí pro vaření, ne elektrické, násady na košťata, smetáky, nočníky, obaly na květináče, ne papírové, okenní truhlíky, otočné servírovací podnosy, otvíráky na lahve, elektrické i neelektrické, pánve na smažení, papírové nebo plastové kelímky, papírové podnosy pro použití v domácnosti, papírové talíře, pártka, pastička na krysy nebo potkany, pastička na myši, pečáče, pepřenky, plácačky na koberec (ruční nástroje), plácačky na mouchy, podložky na odkládání nožů (stolování), podložky na odložení čajových sáčků, podložky na pečení, podložky pod (horké) nádoby, ne papírové nebo textilní, podložky pod hrnce (stolování), podnosy pro použití v domácnosti, podtáčky, ne papírové nebo textilní, pohárky na vejce, pohlcovače kouře pro použití v domácnosti, pokladničky na mince, poklice, pokličky na hrnce, pokličky proti vykypění mléka, poklopy na jídlo, poklopy na máselničky, poklopy na nádoby, poklopy na nádoby jídlo, poklopy na sýr, polévací pipety, polévkové mísy, pouzdra na hřebeny, pouzdra na mýdlo, podšálky, talířky, prkénka na krájení chleba, prostírání, ne papírové nebo textilní, ptačí klece, ruční mlýnky na kávu, ruční mlýnky na pepř, ruční mlýnky pro použití v domácnosti, sady hrnců, sady karaf na ocet a olej, sady kořenek, servírovací naběračky, síta pro použití v domácnosti, slánky, sochy z porcelánu, keramiky, kameniny, terakoty nebo skla, sošky z porcelánu, keramiky, kameniny, terakoty nebo skla, stojánky na jídelní lístky, stojánky na šetky na holení, stojánky na ubrousky (stolování), stojany na grily, grilovací rošty, stojany pro přenosné dětské vaničky, stolní nádoby, nikoliv nože, vidličky a lžice, stolní talíře, svačinové boxy krabičky na svačinu, svícný, šálky hmoždírky, škopky, talíře na jedno použití, tyčové a kruhové držáky na ručníky, valchy, vaničky na mýdlo, vaničky na praní, vařečky (kuchyňské náčiní), vázy, vědra, zouváky; (24) bytový textil, látkové prostírání, látkové ručníky na obličej, ložní prádlo, ochranné povlaky na nábytek, piknikové deky, potahy na matrace, povlaky na dekorační polštáře, povlaky na polštáře, prostěradla (textilie), prošívané postelové přehozy a příkrývky quilty, prošívané přehozy na postele, přehozy na postele, příkrývky a pokrývky na postel, spací pytle, spací pytle pro kojence, sprechové závěsy z textilií nebo plastu, stolní běhouny, jiné než papírové, textilní čalouny, textilní nebo plastové závěsy a záclony, textilní podložky na stůl textilní prostírání, textilní podložky pod sklenice, textilní povlaky a potahy na nábytek, textilní ručníky, textilní stolní běhouny, textilní stolní ubrousky, textilní tapisérie (čalouny), tkaniny na vyšívání s předkresleným vzorem, ubrusy a ubrousky, ne papírové, utěrky na nádoby, vložky do spacích pytlů, žínky; (27) koberce, koupelnové rohožky a předložky, podlahové krytiny, podložky pod koberce, rákosové rohože, rohože, rohožky před dveře, tapety, textilní tapety; (28) dáma (hra), deskové hry, domečky pro panenky, domino (stolní hra), draci, figurky (hračky), hokeyj, houpací koně, houpáčky, hračky pro domácí zvířata, hračky, hry, káča, vlecěk (hračky), klouzavky, koloběžky (hračky), kostky (stolní hra), kroužky (hra, při které se kroužky házejí na kolíky), kuličky (hra), kuželky (hra), loutky, mah-jong (čínská společenská hra), marionety, masky (na hraní), matřičky (ruské do sebe zapadající dřevěné panenky), modely (hračky), oblečení pro panenky, ozdoby na vánoční stromček, s výjimkou osvětlení a cukrovinek, panenky, pokojčky pro panenky, postýlky pro panenky, puzzle, sáně (sportovní náčiní), stavebnice (hračky), stavebnice modelů (hračky), stavebnicové kostky (hračky), stojany na vánoční stromček, šachovnice, šachovnice na dámu, šachy, vrše (pastička na ryby); (35) administrativní služby, cílené zaslání reklamních materiálů, cílené zaslání reklamních materiálů, cílený marketing, fakturace, kopírování dokumentů, marketing, návrh reklamních materiálů, pomoc při řízení

obchodní činnosti, poradenství v oblasti řízení a organizace podniku, poradenství v oblasti řízení obchodní činnosti, poskytování informací o obchodních kontaktech, poskytování obchodních informací a rady pro spotřebitele ve výběru produktů a služeb, prezentace výrobků v komunikačních médiích pro účely maloobchodu, pronájem billboardů (reklamních tabulí), pronájem reklamních ploch, propagace, průzkum trhu, průzkum veřejného mínění, předvádění zboží, reklama, řízení obchodní činnosti hotelů, řízení obchodních projektů v oblasti stavebních projektů, sestavování katalogů informací pro obchodní či reklamní účely, sjednávání a uzavírání obchodních transakcí pro třetí strany, sjednávání obchodních smluv pro jiné osoby, služby registrace darů, služby v oblasti obchodního lobbingu, služby v oblasti vztahů s médií, správa zákaznických věrnostních programů, styk s veřejností, subdodavatelské služby (pomoc v obchodní činnosti), šíření reklamních materiálů, účetnictví, venkovní reklama, vydávání reklamních textů, vyhledávání sponzorů, zásobovací služby pro jiné osoby (nákup zboží a služeb pro jiné podniky), zprostředkování obchodních informací, zprostředkování obchodů v oblasti propojení možných soukromých investorů s podnikateli, kteří potřebují financování, zprostředkování propagace, zprostředkování reklamy; (36) důvěrník, financování, financování formou koupě na splátky, finanční hodnocení (pojištění, bankovníctví, nemovitosti), finanční informace, finanční oceňování dřeva na pni, finanční řízení, finanční řízení výplat náhrad pro jiné osoby, finanční sponzorování, investování peněžních prostředků, leasingové financování, makléřské služby, makléřství, jednatelství, oceňování nemovitostí, organizování peněžních sbírek, poradenství v oblasti pojištění, pořádání dobročinných sbírek, poskytování jistoty, poskytování informací o pojištění, poskytování slev v zapojených provozovnách jiných osob pomocí členských karet, pronájem bytů, pronájem kanceláří (nemovitosti), pronájem nemovitostí, pronájem sdílených kanceláří, půjčky (financování), půjčky na splátky, půjčky se zástavou, služby realitní kanceláře, služby ubytovací kanceláře (byty), služby v oblasti nemovitostí, správa bytového domu, správa nemovitostí, svěřectví, uzavírání pojištění, uzavírání pojištění proti požáru, uzavírání úrazového pojištění, uzavírání zdravotního pojištění, uzavírání životního pojištění, výběr nájemného, zajištění financování stavebních projektů, zprostředkování pojištění, zprostředkování v oblasti nemovitostí; (37) čalounění, čištění, čištění oděvů, čištění pemzou, deratizace, dezinfekce, hubení škůdců, s výjimkou zemědělských, akvakulturních, zahradních a lesních, malba a nátěr interiérů a exteriérů, mytí oken, opravy čalounění, opravy obuvi, opravy oděvů, praní, praní plenek, praní prádla, pronájem myček na nádobí, pronájem praček, pronájem sušiček na nádobí, služby elektrikářů, stavební poradenství, tapetování, truhlářské služby, údržba nábytku, úklid budov (interiér), úklid domácnosti, výstavba, zednické služby, zednictví, žehlení oděvů, žehlení prádla; (39) dodávka zboží, osobní doprava, parkování automobilů, přeprava, přeprava nábytku, pronájem garáží, pronájem ledniček, pronájem mrazniček, pronájem parkovacích míst, pronájem skladů, pronájem vozidel, sdílení automobilů, skladování, služby řidičů, stěhovací služby, uskladnění zboží, zprostředkování dopravy, zprostředkování přepravy; (41) informace o rekreaci, informace o vzdělávání, informace o zábavě, pořádání a vedení konferencí, pořádání a vedení kongresů, pořádání a vedení osobních vzdělávacích fór, pořádání a vedení seminářů, pořádání a vedení symposií, pořádání a vedení workshopů (školení), profesní rekvalifikace, pronájem rozhlasových a televizních přijímačů, provozování rekreačních zařízení, soukromá výuka, školení, školní vzdělávání, tělesná výchova, výuka, vzdělávací služby; (43) bufety, domovy pro seniory, hotelové služby, jídelny, kavárny, motely, penziony, prázdninové tábory (ubytování), pronájem jednacích místností, pronájem přechodného ubytování, pronájem židlí, stolů, ubrusů, skleněného nádobí, provozování kempů, restaurace, rezervace přechodného ubytování, rezervace ubytování v hotelech, rezervace ubytování v penzionech, samoobslužné jídelny, samoobslužné restaurace, služby osobního šéfkuchaře, služby recepce pro přechodné ubytování (správa odjezdů a příjezdů), služby ubytovací kanceláře (hotely, penziony), turistické ubytovny, zajištění stravování; (44) depilace voskem, domy s pečovatelskou službou, fyzioterapie, fyzioterapie, hospice, chiropraxe, kadeřnictví, lázeňské služby, lékařské služby, logopedie, manikúra, masáže, ošetřovatelské služby, ozdravnice, paliativní péče, poradenství v oblasti stravování a výživy, salony krásy, sanatoria, sauny, služby porodní asistentky, služby psychologa, služby vizážistů, terapeutické služby, údržba trávníku, zahradnické služby, zahradnictví, zdravotní péče, zdravotní poradenství, zdravotní poradenství pro osoby se zdravotním postižením, zdravotnická střediska, zotavovny; (45) concierge služby, duchovní poradenství, hlídání dětí, hlídání domácích zvířat, hlídání domů, noční ostraha, ostraha, pohřební služby, poradenství při úmrtí blízké osoby, poradenství v oblasti návrhu osobního šatníku, provádění náboženských obřadů, půjčování oděvů, venčení psů, ztráty a nálezy.

(511) 20, 21, 24, 27, 28, 35, 36, 37, 39, 41, 43, 44, 45

(540)

XPlace Living(111) **387719**

(220) 06.05.2021

(320) 06.05.2021

(442) 09.06.2021

(151) 15.09.2021

(730) **Arcibiskupství pražské**, Hradčanské náměstí 56/16, Praha 1, Hradčany, 11800, CZ

(740) Mgr. Ing. Dominika Veselá, Pobřežní 394/12, Praha 8, Karlín, 18600

(210) O-571862

(510) (20) bečky, ne kovové, bedny na hračky, bedny na nářadí, prázdné, ne kovové, bedny, ne kovové, boudy pro domácí mazlíčky, boxy na nářadí, prázdné, ne kovové, dekorativní korálkové závěsy, desky pod psací stroje, dětské ohrádky, dětské postýlky, divany, domovní čísla, ne kovová, ne podsvícená, držáky záclon a závěsů, ne z textilních materiálů, dřevěné cívky na přízi, hedvábí, šňůrky, dřevěné nábytkové příčky, dřevěné nebo plastové žebříky, dřevěné obaly na lahve, dřevěné pásky, dřevěné sudy na číření vína, dřevěné špulky na přízi, hedvábí, šňůrky, dveřní klepadla, ne kovová, dveřní kliky, ne kovové, dveřní kování, ne kovové, háčky na závěry, ne kovové, dveřní zarážky, ne kovové nebo gumové, dveřní zástrčky, ne kovové, dveřní zvonky, ne kovové, ne elektrické, dvířka k nábytku, figurky (sošky) ze dřeva, vosku, sádry nebo plastu, gamyže, háčky na oděvy, ne kovové, háčky na věšení oděvů, ne kovové, háčky na záclony, háčky na zavěšení tašek, ne kovové, hnízdící budky pro domácí mazlíčky, identifikační náramky, ne kovové, identifikační štítky, ne kovové, jezdec na záclony, káždé, kancelářský nábytek, kartotéky (nábytek), knihovny, kohoutky na sudy, ne kovové, kolébky, kolečka k nábytku, ne kovová, kolečka k postelím, ne kovová, kolíky, ne kovové, konzolové stoly (přístěnné stoly), korkové zátky, kostry postelí ze dřeva, košíky na přenášení dětí, košíky na přepravu věcí, košíky pro malé kojence, košíky, ne kovové, koupelnový nábytek s umyvadlem, kování k nábytku, ne kovová, krabice ze dřeva nebo plastu, krmelce, kroužky na záclony, krucifixy ze dřeva, vosku, sádry nebo plastu, jiné než šperky, křesla, kukaně, kulaté úchyty (držadla), ne kovové, kůly, ne kovové, laťové přepravní bedny, lavice (nábytek), lišty na rámy obrazů, lůžkoviny, s výjimkou ložního prádla, madla do vany, ne kovová, manipulační palety, ne kovové, mantinely do dětských postýlek, jiné než ložní prádlo, nábytek, nákladové palety, ne kovové, nástěnky (vývěsky), nohy k nábytku, nožičky k nábytku, nůty, ne kovové, obaly na oděvy (pro uložení oděvů), obruby ze slámy, obruce na sudy, ne kovové, okenní kliky, ne kovové, okenní kování, ne kovová, okenní zarážky, ne kovové nebo gumové, opěrky hlavy (u nábytku), ošátky na chleba, ozdoby na rakve, nekovové, paravány (nábytek), pláštve, pletená sláma, s výjimkou rohoží, podnosy, ne kovové, podpěry (nábytek), podpěry pro nábytek, ne kovové, podstavce na sudy, ne kovové, podstavce pod květináče, pohovky (chaises longues), pohovky (kratší s opěradlem), pohřební urny, pojízdné servírovací stoly, pojízdné stoly na počítače (nábytek), police (k nábytku), police na knihy, police na knihy, policové skříně, polštáře (dekorativní), polštáře (na spaní), polštářky pro oporu hlavy pro kojence, polštářky pro stabilizaci hlavičky pro kojence, ponky, ponky pracovní stoly, postele, postýlky pro malé kojence, poštovní schránky, ne kovové nebo zžené, poutače ze dřeva nebo plastu, pracovní stoly pro práci vestoje, prádelníky, prádelníky komody, předměty pletené ze slámy, přenosné stoly, přepravní klety, ne kovové, příborníky, přihrádky na talíře, psací stoly, psí boudy, ptačí budky, pulty (stoly), rákos (materiál na splétání), rakve, rámečky do včelích úlů, ramínka na oděvy, rámy na obrazy, rámy na vyšívání, regály (nábytek), rybářské koše, řečnické pulty, řečnické špalky (stoly), servírovací stoly na kolečkách (nábytek), skříně (kuchyňské), skříně na uchovávání potravin, slavníky, sofa, sochy ze dřeva, vosku, sádry nebo plastu, sošky ze dřeva, vosku, sádry nebo plastu, spojovací kolíky, ne kovové, stojánky na knihy (nábytek), stojany na časopisy, stojany na deštníky, stojany na klobouky, stojany na květiny (nábytek), stojany na lahve, stojany na noviny, stojany na oblečení (němý sluha), stojany na počítačové stroje, stojany na ručníky (nábytek), stojany na vystavení zboží, stoličky, stoličky pod nohy, stoličky pod nohy podnožky, stoly a skřínky s umyvadlem (nábytek), stoly pod přenosný počítač, stolní desky, stolové desky, stoly na řezání (nábytek), stoly pod psací stroje, stoly, sudy, ne kovové, šatní skříně, šatníky, školní nábytek, škrabadla pro kočky, toaletní stoly, truhlářské výrobky, truhly, ne kovové, tyče na záclony, tyče na zavěšení obrazů (rámy), úložné police, upínací stoly (nábytek), uzamykatelné skřínky, věšáky (nábytek), věšáky na klíče (desky), věšáky na klobouky, věšáky na oblečení (němý sluha), vitríny (nábytek), vnitřní lamelové rolety, vnitřní okenice (nábytek), vnitřní okenní rolety a žaluzie z

textilu, vnitřní okenní rolety a žaluzie (nábytek), vnitřní rolety (nábytek), volně stojící přepážky (nábytek), volně stojící příčky (nábytek), výrobky z proutí, vysoké židle pro děti, vývěsní štíty ze dřeva nebo plastu, základy postelí, zástěny (nábytek), zástěny ke krbům (nábytek), závěsné mobilny (dekorační pohyblivé sestavy), závěsy (panty), ne kovové, židle; (21) cedníky pro použití v domácnosti, cukřenky, čajítka, čajové konvice, čajové servisy (stolní nádobí), dávkovače mýdla, dávkovače na papírové ručníky, dávkovače na toaletní papír, dortové lopatky, dózy na bonbony, dózy na cukrovinky, dózy na sušenky, dózy, boxy a nádoby pro použití v domácnosti a kuchyni, držáky květin jako potřeby pro aranžování květin, držáky na houby, držáky na mýdlo, držáky na toaletní papír, držáky na zubní kartáčky, formy (kuchyňské potřeby), formy a tvořítka na led, formy na dorty, formy na pečení, vaření, hrnce, hrnce na vaření, hrnce tajně, ne elektrické, hrnce tajně, ne elektrické, hrnčířské výrobky, hrníčky, hrnky, chňapky, chňapky (rukavice), jídelní soupravy (nádobí), karafy, kastroly, rendlíky, pánve z kameniny, kávové servisy (stolní nádobí), kbelíky, kbelíky na led, keramika pro použití v domácnosti, kleště na salát, kleštičky na cukr, kleštičky na led, količky na prádlo, konve na zalévání, konvice na kávu, ne elektrické, korbele, koše pro použití v domácnosti, košíky na chleba pro použití v domácnosti, košťata smetáky, košťáče na víno, kovové nádoby na přípravu zmrzlín a ledových nápojů, krabičky na čaj, krabičky na mýdlo, krabičky na svačiny, kuchyňská prkénka na krájení, kuchyňská struhadla, kuchyňské dózy a krabičky, kuchyňské hmoždíře, kuchyňské mlýnky, ne elektrické, kuchyňské potřeby, kuchyňské potřeby pro domácnost, kuchyňské stěrky, květináče, lžice na polévání (kuchyňské náčiní), metličky pro použití v domácnosti, ne elektrické, misky, misky na krmení pro domácí mazlíčky, misky na ovoce, misky na salát, misky na ztracená vejce, mísy (nádobí), mísy na zeleninu, naběračky na víno, naběračky na zmrzlinu, nádobí, nádobí z kameniny, nádobí z porcelánu, nádoby na chleba, nádoby na led, nádoby na odpad, nádoby na pití, nádoby na pivo, napínáky na obuv, napínáky na rukavice, napínáky na vyšší obuv, nářadí pro vaření, ne elektrické, násady na košťata, smetáky, nočníky, obaly na květináče, ne papírové, okenní truhlíky, otočné servírovací podnosy, otvíráky na lahve, elektrické i neelektrické, pánve na smažení, papírové nebo plastové kelímky, papírové podnosy pro použití v domácnosti, papírové talíře, párátko, pastí na krysy nebo potkany, pastí na myši, pekáče, pepřenky, plácačky na koberce (ruční nástroje), plácačky na mouchy, podložky na odkládání noží (stolování), podložky na odložení čajových sáčků, podložky na pečení, podložky pod (horké) nádoby, ne papírové nebo textilní, podložky pod hrnce (stolování), podnosy pro použití v domácnosti, podtácky, ne papírové nebo textilní, pohárky na vejce, pohlcovače kouře pro použití v domácnosti, pokladničky na mince, poklice, pokličky na hrnce, pokličky proti vykypění mléka, poklopy na jídlo, poklopy na máselníky, poklopy na nádobí, poklopy na nádobí jídlo, poklopy na sýr, polévací pipety, polévkové mísy, pouzdra na hřebeny, pouzdra na mýdlo, podšálky, talířky, prkénka na krájení chleba, prostírání, ne papírové nebo textilní, ptačí klece, ruční mlýnky na kávu, ruční mlýnky na pepř, ruční mlýnky pro použití v domácnosti, sady hrnců, sady karaf na ocet a olej, sady kořenek, servírovací naběračky, síta pro použití v domácnosti, slánky, sochy z porcelánu, keramiky, kameniny, terakoty nebo skla, sošky z porcelánu, keramiky, kameniny, terakoty nebo skla, stojánky na jídelní listy, stojánky na šetky na holení, stojánky na ubrousky (stolování), stojany na grily, grilovací rošty, stojany pro přenosné dětské vaničky, stolní nádobí, nikoliv nože, vidličky a lžice, stolní talíře, svačिनové boxy krabičky na svačiny, svícný, šálky hmičky, škopky, talíře na jedno použití, tyčové a kruhové držáky na ručníky, valchy, vaničky na mýdlo, vaničky na prání, vařečky (kuchyňské náčiní), vázy, vědra, zouváky; (24) bytový textil, látkové prostírání, látkové ručníky na obličej, ložní prádlo, ochranné povlaky na nábytek, piknikové deky, potahy na matrace, povlaky na dekorační polštáře, povlaky na polštáře, prostěradla (textilie), prošívání postelové přehozy a příkrývky, prošívání přehozy na postele, přehozy na postele, příkrývky a pokrývky na postel, spací pytle, spací pytle pro kojence, sprechové závěsy z textilí nebo plastu, stolní běhouny, jiné než papírové, textilní čalouny, textilní nebo plastové závěsy a záclony, textilní podložky na stůl, textilní prostírání, textilní podložky pod sklenice, textilní povlaky a potahy na nábytek, textilní ručníky, textilní stolní běhouny, textilní stolní ubrousky, textilní tapisérie (čalouny), tkaniny na vyšívání s předkresleným vzorem, ubrusy a ubrousky, ne papírové, utěrky na nádobí, vložky do spacích pytlů, žinky; (27) koberce, koupelnové rohožky a předložky, podlahové krytiny, podložky pod koberce, rákosové rohože, rohože, rohožky před dveře, tapety, textilní tapety; (28) dáma (hra), deskové hry, domečky pro panenky, domino (stolní hra), drací, figurky (hračky), hokeyjky, houpací koně, houpáčky, hračky pro domácí zvířata, hračky, hry, káča, vlček (hračky), klouzačky, koloběžky (hračky), kostky (stolní hra), kroužky (hra, při které se kroužky házejí na kolíky), kuličky (hra), kuželky (hra), loutky, mah-jong (čínská společenská hra), marionety, masky (na

hraní), matrijóšky (ruské do sebe zapadající dřevěné panenky), modely (hračky), oblečení pro panenky, ozdoby na vánoční stromček, s výjimkou osvětlení a cukrovinek, panenky, pokojíčky pro panenky, postýlky pro panenky, puzzle, sáně (sportovní náčiní), stavebnice (hračky), stavebnice modelů (hračky), stavebnicové kostky (hračky), stojany na vánoční stromček, šachovnice, šachovnice na dámu, šachy, vrše (pastí na ryby); (35) administrativní služby, cílené zaslání reklamních materiálů, cílené zaslání reklamních materiálů, cílený marketing, fakturace, kopírování dokumentů, marketing, návrh reklamních materiálů, pomoc při řízení obchodní činnosti, poradenství v oblasti řízení a organizace podniku, poradenství v oblasti řízení obchodní činnosti, poskytování informací o obchodních kontaktech, poskytování obchodních informací a rady pro spotřebitele ve výběru produktů a služeb, prezentace výrobků v komunikačních médiích pro účely maloobchodu, pronájem billboardů (reklamních tabulí), pronájem reklamních ploch, propagace, průzkum trhu, průzkum veřejného mínění, předvádění zboží, reklama, řízení obchodní činnosti hotelů, řízení obchodních projektů v oblasti stavebních projektů, sestavování katalogů informací pro obchodní či reklamní účely, sjednávání a uzavírání obchodních transakcí pro třetí strany, sjednávání obchodních smluv pro jiné osoby, služby registrace darů, služby v oblasti obchodního lobbingu, služby v oblasti vztahů s médií, správa zákaznických věrnostních programů, styk s veřejností, subdodavatelské služby (pomoc v obchodní činnosti), šíření reklamních materiálů, účetnictví, venkovní reklama, vydávání reklamních textů, vyhledávání sponzorů, zásobovací služby pro jiné osoby (nákup zboží a služeb pro jiné podniky), zprostředkování obchodních informací, zprostředkování obchodů v oblasti propojení možných soukromých investorů s podnikateli, kteří potřebují financování, zprostředkování propagace, zprostředkování reklamy; (36) důvěrník, financování, financování formou koupě na splátky, finanční hodnocení (pojištění, bankovníctví, nemovitosti), finanční informace, finanční oceňování dřeva na pni, finanční řízení, finanční řízení výplat náhrad pro jiné osoby, finanční sponzoring, investování peněžních prostředků, leasingové financování, makléřské služby, makléřství, jednatelství, oceňování nemovitostí, organizování peněžních sbírek, poradenství v oblasti pojištění, pořádání dobročinných sbírek, poskytování jistoty, poskytování informací o pojištění, poskytování slev v zapojených provozovnách jiných osob pomocí členských karet, pronájem bytů, pronájem kanceláří (nemovitosti), pronájem nemovitostí, pronájem sdílených kanceláří, půjčky (financování), půjčky na splátky, půjčky se zástavou, služby realitní kanceláře, služby bytovací kanceláře (byty), služby v oblasti nemovitostí, správa bytového domu, správa nemovitostí, světenectví, uzavírání pojištění, uzavírání pojištění proti požáru, uzavírání úrazového pojištění, uzavírání zdravotního pojištění, uzavírání životního pojištění, výběr nájemného, zajištění financování stavebních projektů, zprostředkování pojištění, zprostředkování v oblasti nemovitostí; (37) čalounění, čištění, čištění oděvů, čištění pemzou, deratizace, dezinfekce, hubení škůdců, s výjimkou zemědělských, akvakulturních, zahradních a lesních, malba a nátěr interiérů a exteriérů, mytí oken, opravy čalounění, opravy obuvi, opravy oděvů, prání, prání plenek, prání prádla, pronájem myček na nádobí, pronájem praček, pronájem sušiček na nádobí, služby elektrikářů, stavební poradenství, tapetování, truhlářské služby, údržba nábytku, úklid budov (interiér), úklid domácnosti, výstavba, zednické služby, zednictví, žehlení oděvů, žehlení prádla; (39) dodávka zboží, osobní doprava, parkování automobilů, přeprava, přeprava nábytku, pronájem garáží, pronájem lednic, pronájem mrazničků, pronájem parkovacích míst, pronájem skladů, pronájem vozidel, sdílení automobilů, skladování, služby řidičů, stěhovací služby, uskladnění zboží, zprostředkování dopravy, zprostředkování přepravy; (41) informace o rekreaci, informace o vzdělávání, informace o zábavě, pořádání a vedení konferencí, pořádání a vedení kongresů, pořádání a vedení odborních vzdělávacích fór, pořádání a vedení seminářů, pořádání a vedení symposií, pořádání a vedení workshopů (školení), profesní rekvalifikace, pronájem rozhlasových a televizních přijímačů, provozování rekreačních zařízení, soukromá výuka, školení, školní vzdělávání, tělesná výchova, výuka, vzdělávací služby; (43) bufety, domovy pro seniory, hotelové služby, jídelny, kavárny, motely, penziony, prázdninové tábory (ubytování), pronájem jednacích místností, pronájem přechodného ubytování, pronájem židlí, stolů, ubrusů, skleněného nádobí, provozování kempů, restaurace, rezervace přechodného ubytování, rezervace ubytování v hotelech, rezervace ubytování v penzionech, samoobslužné jídelny, samoobslužné restaurace, služby osobního šéfkuchaře, služby recepce pro přechodné ubytování (správa odjezdů a příjezdů), služby bytovací kanceláře (hotely, penziony), turistické ubytovny, zajištění stravování; (44) depilace voskem, domy s pečovatelskou službou, fyzioterapie, fyzioterapie, hospice, chiropraxe, kadeřnictví, lázeňské služby, lékařské služby, logopedie, manikúra, masáže, ošetřovatelské služby, ozdravovny, paliativní péče, poradenství v oblasti

stravování a výživy, salony krásy, sanatoria, sauny, služby porodní asistentky, služby psychologa, služby vizážistů, terapeutické služby, údržba trávníku, zahradnické služby, zahradnictví, zdravotní péče, zdravotní poradenství, zdravotní poradenství pro osoby se zdravotním postižením, zdravotnická střediska, zotavovny; (45) concierge služby, duchovní poradenství, hlídání dětí, hlídání domácích zvířat, hlídání domů, noční ostraha, ostraha, pohřební služby, poradenství při úmrtí blízké osoby, poradenství v oblasti návrhu osobního šatníku, provádění náboženských obřadů, půjčování oděvů, venčení psů, ztráty a nálezy.

(511) 20, 21, 24, 27, 28, 35, 36, 37, 39, 41, 43, 44, 45
(540)

XLiving

(111) **387720**
(220) 07.05.2021
(320) 07.05.2021
(442) 09.06.2021
(151) 15.09.2021
(730) **Damašek Vít**, Zelená 2179/13, Litoměřice, Předměstí, 41201, CZ
(740) AD LEGES s.r.o., advokátní kancelář, JUDr. Michaela Floriánová advokát, Olivova 2096/4, Praha 1, Nové Město, 11000

(210) O-571900
(510) (37) výstavba, výstavba železnic, výstavba vozovek, výstavba dálnic, stavebnictví a demolice staveb, výstavba podzemních konstrukcí, výstavba dálničních sítí, výstavba silnic na zakázku, výstavba pomocí těžké techniky, výstavba železniční infrastruktury, výstavba podzemních dopravních sítí, demolice konstrukcí, stavební dozor, pronájem stavebních strojů, pronájem stavebních zařízení, značení silnic, údržba silnic, stavební poradenství, poskytování informací v oblasti stavebnictví, zemní práce, dláždění a obkládání, dláždění silnic, dláždění cest, budování železničních náspů; (40) likvidace odpadu, recyklace odpadu, zpracování průmyslového odpadu (regenerace); (42) stavební inženýrství, inženýrské služby v oblasti stavebních technologií, poradenství v oboru stavebnictví (návrhy, projekty), stavební projektování, inženýrské práce.

(511) 37, 40, 42
(540)

PEDASTA

(111) **387721**
(220) 07.05.2021
(320) 07.05.2021
(442) 09.06.2021
(151) 15.09.2021
(730) **Damašek Vít**, Zelená 2179/13, Litoměřice, Předměstí, 41201, CZ
(740) AD LEGES s.r.o., advokátní kancelář, JUDr. Michaela Floriánová advokát, Olivova 2096/4, Praha 1, Nové Město, 11000

(210) O-571901
(591) Barevná
(510) (37) výstavba, výstavba železnic, výstavba vozovek, výstavba dálnic, stavebnictví a demolice staveb, výstavba podzemních konstrukcí, výstavba dálničních sítí, výstavba silnic na zakázku, výstavba pomocí těžké techniky, výstavba železniční infrastruktury, výstavba podzemních dopravních sítí, demolice konstrukcí, stavební dozor, pronájem stavebních strojů, pronájem stavebních zařízení, značení silnic, údržba silnic, stavební poradenství, poskytování informací v oblasti stavebnictví, zemní práce, dláždění a obkládání, dláždění silnic, dláždění cest, budování železničních náspů; (40) likvidace odpadu, recyklace odpadu, zpracování průmyslového odpadu (regenerace); (42) stavební inženýrství, inženýrské služby v oblasti stavebních technologií, poradenství v oboru stavebnictví (návrhy, projekty), stavební projektování, inženýrské práce.

(511) 37, 40, 42
(540)



(111) **387722**
(220) 07.05.2021
(320) 07.05.2021
(442) 09.06.2021
(151) 15.09.2021
(730) **Damašek Vít**, Zelená 2179/13, Litoměřice, Předměstí, 41201, CZ
(740) AD LEGES s.r.o., advokátní kancelář, JUDr. Michaela Floriánová advokát, Olivova 2096/4, Praha 1, Nové Město, 11000

(210) O-571902
(510) (37) výstavba, výstavba železnic, výstavba vozovek, výstavba dálnic, stavebnictví a demolice staveb, výstavba podzemních konstrukcí, výstavba dálničních sítí, výstavba silnic na zakázku, výstavba pomocí těžké techniky, výstavba železniční infrastruktury, výstavba podzemních dopravních sítí, demolice konstrukcí, stavební dozor, pronájem stavebních strojů, pronájem stavebních zařízení, značení silnic, údržba silnic, stavební poradenství, poskytování informací v oblasti stavebnictví, zemní práce, dláždění a obkládání, dláždění silnic, dláždění cest, budování železničních náspů; (40) likvidace odpadu, recyklace odpadu, zpracování průmyslového odpadu (regenerace); (42) stavební inženýrství, inženýrské služby v oblasti stavebních technologií, poradenství v oboru stavebnictví (návrhy, projekty), stavební projektování, inženýrské práce.

(511) 37, 40, 42

(540)

PEDASTA dopravní stavby

(111) **387723**
(220) 10.05.2021
(320) 10.05.2021
(442) 09.06.2021
(151) 15.09.2021
(730) **Štefko Jiří**, č. p. 70, Kaňovice, 76341, CZ
(740) Ing. Pavel Nádvořník s.r.o., Klínová 620/1, Ostrava, Hulváky, 70900

(210) O-571911
(510) (20) nábytek, domácí nábytek, interiérový nábytek, kancelářský nábytek, domácí zařízení bytu, dřevěný nábytek, třídičné sedací soupravy (nábytek), taburety (nábytek), komody, vestavěné skříně, konferenční stoly, šatní skříně, skříně se zrcadly, skladovací skříně (nábytek), křesla, vitríny, police, regály, postele, matrace, rošty postelí, noční stoly, jídelní stoly, jídelní židle, kancelářské židle, zrcadla, umyvadlové skříňky, toaletní zařízení zahrnující umyvadla, truhlářské výrobky; (37) truhlářské služby, montáž nábytku, opravy a servis nábytku, údržba nábytku, restaurování nábytku, lakování, instalace kuchyňského zařízení, stavební služby, stavební opravy, informace o opravách, stavební informace; (40) zakázková výroba nábytku, výroba nábytku na zakázku a podle specifikace třetích osob, truhlářství (výroba na zakázku).

(511) 20, 37, 40

(540)



(111) **387724**
(220) 10.05.2021
(320) 10.05.2021
(442) 09.06.2021
(151) 15.09.2021
(730) **JK plus, s.r.o.**, Nádražní 146, Jílové u Prahy, 25401, CZ
(740) eLegal advokátní kancelář s.r.o., Mgr. Tomáš Pauch, advokát, Sokolovská 695/115b, Praha 8, Karlín, 18600

(210) O-571923
(591) Barevná

(510) (19) schodiště, schodiště, ne kovová, nekovové součásti schodišť, nekovové schody (stupně), nekovová schodištní zábradlí, dřevěná zábradlí, dřevěné dveře, ozdobné dřevěné lišty; (20) nábytek, dřevěný nábytek; (35) marketing, internetový marketing, obchodní propagace, reklama; (37) stavba dřevěných schodišť; (40) truhlářství (zakázková výroba), řezbářství.
(511) 19, 20, 35, 37, 40
(540)



(111) **387725**
(220) 10.05.2021
(320) 10.05.2021
(442) 09.06.2021
(151) 15.09.2021
(730) **JK plus, s.r.o.**, Nádražní 146, Jílové u Prahy, 25401, CZ
(740) eLegal advokátní kancelář s.r.o., Mgr. Tomáš Pauch, advokát, Sokolovská 695/115b, Praha 8, Karlín, 18600
(210) O-571924
(510) (19) schodiště, nekovové součásti schodišť, nekovové schody (stupně), schodiště, ne kovová, nekovová schodištní zábradlí, dřevěná zábradlí, dřevěné dveře, ozdobné dřevěné lišty; (20) nábytek, dřevěný nábytek; (35) marketing, internetový marketing, obchodní propagace, reklama; (37) stavba dřevěných schodišť; (40) truhlářství (zakázková výroba), řezbářství.
(511) 19, 20, 35, 37, 40
(540) **JK Plus**

Ochranné známky zrušené a prohlášené za neplatné

Tato kapitola obsahuje údaje o rozhodnutích o zrušení ochranné známky na základě ustanovení § 31 zákona č. 441/2003 Sb. nebo o prohlášení ochranné známky za neplatnou na základě ustanovení § 32 zákona č. 441/2003 Sb. Existuje-li důvod zrušení/prohlášení ochranné známky za neplatnou pouze ve vztahu k některým z výrobků nebo služeb, Úřad ochrannou známku zruší/prohlásí za neplatnou pouze pro tyto výrobky nebo služby. Údaje o výsledku rozhodnutí (zrušení ochranné známky, částečné zrušení ochranné známky, prohlášení ochranné známky za neplatnou, prohlášení ochranné známky za částečně neplatnou) jsou uvedeny za datem právní moci rozhodnutí s názvem "Datum právní moci rozhodnutí/výsledek rozhodnutí".

(111) 103781

(540)

KORYLAN

17.09.2021 / NABYTÍ P.M. - ČÁSTEČNÉ ZRUŠENÍ OZ

(111) 266822

(540)

FORMULE 1

11.09.2021 / NABYTÍ P.M. - ZRUŠENÍ OZ

Přehled obnov zápisu ochranných známek

Kapitola obsahuje údaje o ochranných známkách, u kterých byl na žádost vlastníka obnoven zápis podle ustanovení § 28 odst. 2 zákona č. 441/2003 Sb.

Číselný přehled (111)											
110110	111113A	111113	154941	160832	160863	172780	172792	172970	173552	173987	174070
174545	174696	174752	174768	175974	176508	181930	241534	241825	242766	243936	244906
245186	246054	246139	246140	246141	246643	246703	246803	246886	247371	248183	248185
248204	248227	248373	248508	248650	248801	249288	249366	249367	249368	249486	249821
250395	251372	251778	252218	253065	253575	253601	253916	253917	253947	254534	254535
254825	258078	259612	260223	260225	260844	267369	268112	278468	320516	321278	322786
323326	323439	323549	323599	323600	323760	323764	323991	324001	324117	324119	324198
324371	324377	324540	324554	324570	324684	324730	324736	324737	324738	324810	324811
324930	325133	325162	325448	325861	326234	326442	326615	326670	326736	326837	326883
326884	327295	327477	327651	327797	327809	327876	327877	328023	328295	328504	328512
328604	328792	329097	329241	329377	329409	329603	329694	329812	329813	330673	330728
332013	332172	332512	332662	333015	334576	336098	337152	339628	339629	365545	365546

Obnovy zápisu ochranných známek

(111) **110110**
(220) 28.10.1901
(151) 28.10.1901
(540)

STELLA

(730) **Orkla Food Ingredients Česko s.r.o.**, Nad Kovárnou 185, Kněževés,
25268, CZ
(740) Mgr. Petr Mucha, advokát, Štěpánská 540/7, Praha 2 - Nové Město, 12000
(510) Krmiva, oleje, mýdlo medicínální, mýdlo v práškovité formě, prací prášek.
(511) 3, 4, 29, 31
(210) O-23662

(111) **154941**
(220) 07.11.1961
(151) 30.11.1961
(540)

7 o'clock

(730) **Gillette U.K. Limited**, The Heights, Brooklands, Weybridge, Surrey,
KT13 0XP, GB
(740) PATENTSERVIS Praha a.s., Na Podkovce 281/10, Praha 4, Podolí, 14700
(510) (8) holicí strojky a holicí čepelky.
(511) 8
(210) O-25392

(111) **111113A**
(220) 11.10.1941
(151) 07.04.2000
(540)



(730) **ŠKODA INVESTMENT a.s.**, Emila Škody 2922/1, Plzeň, Jižní
Předměstí, 30100, CZ
(740) LORENC IP advokátní a patentová kancelář s.r.o., Mgr. Lukáš Lorenc,
Štefánikova 256/34, Praha 5, Smíchov, 15000
(510) (6) kovy, kovové zboží; (7) stroje, s výjimkou parních turbín, jejich částí a
příslušenství.
(511) 6, 7
(210) O-154049

(111) **160832**
(220) 17.12.1971
(151) 19.04.1972
(540)



(111) **111113**
(220) 11.10.1941
(151) 11.10.1941
(540)



(730) **ŠKODA INVESTMENT a.s.**, Emila Škody 2922/1, Plzeň, Jižní
Předměstí, 30100, CZ
(740) LORENC IP advokátní a patentová kancelář s.r.o., Mgr. Lukáš Lorenc,
Štefánikova 256/34, Praha 5, Smíchov, 15000
(510) (8) nářadí, nástroje.
(511) 8
(210) O-3636

(730) **R - trade, s.r.o.**, Jakubská 1, Brno, 60200, CZ
(740) Ing. Zdeněk Kučera, Dlouhá 207, Slušovice, 76315
(510) Pračky průmyslové a pračky pro domácnost, odstředivky pro domácnost,
elektropřístroje, elektromotory, pneumatické ventily, čerpadla, podlahové
stroje, průmyslové vysavače, úklidové stroje, šamponovací stroje, reaktory
pro biologické čištění odpadních vod, pojízdné prádlny, teplovzdušné
agregáty, pračky pro speciální účely, sušiče, pneumatické vodní ventily,
pneumatické membránové ventily vodní a parní, reverzační relé,
programové spínače, náhradní díly ke všem shora uvedeným výrobkům.
(511) 7, 9, 11
(210) O-45790

(111) **160863**
(220) 17.12.1971
(151) 19.05.1972
(540)

Roma

(730) **R - trade, s.r.o.**, Jakubská 1, Brno, 60200, CZ
(740) Ing. Zdeněk Kučera, Dlouhá 207, Slušovice, 76315
(510) Pračky průmyslové a pračky pro domácnost, odstředivky pro domácnost,
elektropřístroje, elektromotory, pneumatické ventily, čerpadla, podlahové
stroje, průmyslové vysavače, úklidové stroje, šamponovací stroje, reaktory
pro biologické čištění odpadních vod, pojízdné prádlny, teplovzdušné
agregáty, pračky pro speciální účely, sušiče, pneumatické vodní ventily,
pneumatické membránové ventily vodní a parní, reverzační relé,
programové spínače, náhradní díly ke všem shora uvedeným výrobkům.

(511) 7, 9, 11
(210) O-45791

(111) **172780**
(220) 14.11.1991
(151) 27.05.1993
(540)

FLUORISTAT

(730) **The Procter & Gamble Company, Společnost zřízená podle zákonů státu Ohio**, One Procter & Gamble Plaza, Cincinnati, OH, US
(740) PATENTSERVIS Praha a.s., Na Podkovce 281/10, Praha 4, Podolí, 14700
(510) (3) prací a bělicí přípravky, čisticí přípravky, mýdlo, lešticí přípravky, odmašťovací přípravky, výrobky kosmetické, voňavkářské včetně éterických olejů, vodičky na vlasy, zubní pasty, prášky, včetně přísad do těchto výrobků.
(511) 3
(210) O-64776

(111) **172792**
(220) 10.10.1991
(151) 08.06.1993
(540)

PANTENE PRO - V

(730) **The Procter & Gamble Company**, One Procter & Gamble Plaza, Cincinnati, OH, US
(740) PATENTSERVIS Praha a.s., Na Podkovce 281/10, Praha 4, Podolí, 14700
(510) (3) výrobky k péči o vlasy a pokožku hlavy dospělých, jakož i k jejich úpravě a krášení.
(511) 3
(210) O-64075

(111) **172970**
(220) 18.11.1991
(151) 02.07.1993
(540)

WOLVERINE

(730) **Wolverine Outdoors, Inc.**, 9341 Courtland Drive, Rockford, 49351, MI, US
(740) Čermák a spol., JUDr. Karel Čermák Ph.D., LL.M., Elišky Peškové 735/15, Praha 5, Smíchov, 15000
(510) Oděvy, obuv, pokrývky hlavy, kůže a imitace kůže, výrobky z těchto materiálů a výrobky, které nejsou zahrnuty v ostatních třídách, usně, surová kůže, kufry a cestovní kabely, deštníky, slunečníky a hole, biče, postroje na koně a sedlářské výrobky.
(511) 18, 25
(210) O-64827

(111) **173552**
(220) 14.10.1991
(151) 16.09.1993
(540)

COMBAT

(730) **HENKEL CORPORATION**, One Henkel Way, Rocky Hill, CT 06067, CT, US
(740) PATENTSERVIS Praha a.s., Na Podkovce 281/10, Praha 4, Podolí, 14700
(510) (5) insekticidy a lapače hmyzu.
(511) 5
(210) O-64120

(111) **173987**
(220) 04.11.1991
(151) 09.11.1993
(540)



(730) **Macák Marek**, Bezručova 425, Kopidlno, 50732, CZ
(510) (41) pořádání hudebních festivalů.
(511) 41
(210) O-64498

(111) **174070**
(220) 18.11.1991
(151) 12.11.1993
(540)

CATWOMAN

(730) **DC COMICS**, 1700 Broadway, New York, NY, US
(740) Čermák a spol., JUDr. Karel Čermák jr., Ph.D., LL.M., advokát, Národní 32, Praha 1, 11000
(510) Přístroje a nástroje k vědeckým a laboratorním účelům, přístroje a nástroje navigační, tj. přístroje a nástroje určené k přenášení rozkazů, k měření, přístroje všeobecně užívané při řízení lodí a letadel, přístroje a nástroje geodetické a přístroje a nástroje elektrické nezačleněné do jiných tříd než tř. 9, přístroje a nástroje pro bezdrátovou telegrafii, přístroje fotografické, kinematografické, optické, včetně promítačů obrazů a zvětšovacích přístrojů, přístroje a nástroje k vážení a měření, přístroje a nástroje signalizační včetně signálních pišťalek, přístroje a nástroje určené ke kontrolním účelům, přístroje a nástroje pro účely záchranné a učební, automaty uváděné v činnost vložení mince nebo známky, přístroje pro záznam a reprodukci mluveného slova, zapisovací pokladny a počítačové stroje včetně kancelářských a děrovacích strojů, hasicí přístroje, speciální pouzdra pro přístroje a nástroje, které jsou zařazeny do třídy 9; drahé kovy a jejich slitiny, předměty z drahých kovů, jejich slitin nebo z plátovaných (dublovaných) kovů, bižuterie z umělých i plastických hmot, hodiny a chronometrická zařízení včetně speciálních pouzder, umělecké předměty z bronzu; papír a výrobky z papíru, lepenka a kartonážní výrobky, tiskoviny, časopisy, periodika, knihy, výrobky knihařské, fotografie, psací potřeby, kancelářská lepidla, potřeby pro umělce, štětce, psací stroje a kancelářské potřeby s výjimkou nábytku, učební a školní potřeby a pomůcky, hrací karty, tiskací písma, štočky; oděvy, prádlo, boty, střevíce, trepky; hry, hračky, tělocvičné a sportovní nářadí, sportovní potřeby zařazené do tř. 28, rybářské potřeby, nářadí pro zimní sporty, nářadí pro sportovní hry, zboží plážové a koupací, ozdoby na vánoční stromky.
(511) 9, 14, 16, 25, 28
(210) O-64832

(111) **174545**
(220) 09.10.1991
(151) 07.01.1994
(540)

TEC

- (730) **Toshiba Tec Kabushiki Kaisha (TOSHIBA TEC CORPORATION)**,
1-11-1, Osaki, Shinagawa-ku, Tokyo, JP
(740) Čermák a spol., JUDr. Karel Čermák jr., Ph.D., LL.M., advokát, Národní
32, Praha 1, 11000
(510) (9) Vědecké, námořní, vyměřovací, elektrické, fotografické,
kinematografické, optické, vážicí, měřicí, signalizační (bóje), kontrolní
(inspekční), záchranné (havarijní) a výukové přístroje a nástroje, přístroje
pro záznam, přenos, reprodukci zvuku a obrazu, magnetické záznamové
pomůcky, akustické disky, automatické distributory a mechanismy přístrojů
pro provádění plateb, kontrolní pokladny, kalkulátory a zařízení pro
zpracování dat, přístroje pro hašení ohně včetně elektronických instalací pro
využití v prodejních systémech, elektronické instalace k využití při
finančních transakcích, periferie a terminály pro počítače, účtovací stroje,
fakturovací stroje, přehrávače video-disků, registrační časové přístroje,
magnetické karty a kódované plastické karty včetně IC procesorů k využití
při finančních transakcích a pro účely totožnosti, poštovní váhy, čtecí
zařízení kódů, elektronicky ovládané tabule ke kopírování napsaných
dopisů a obrazů nakreslených na tyto desky, telekomunikační přístroje a
nástroje, části a součástky pro všechno uvedené zboží zahrnuté v této třídě.
(511) 9
(210) O-64040

(111) **174696**
(220) 28.11.1991
(151) 28.01.1994
(540)

FAIRY

- (730) **Procter & Gamble Limited**, The Heights, Brooklands, Weybridge,
Surrey, GB
(740) PATENTSERVIS Praha a.s., Na Podkovce 281/10, Praha 4, Podolí, 14700
(510) (3) prací a bělicí přípravky a jiné látky pro prací účely, přípravky čisticí,
leštící, odmašťovací a brusné, výrobky pro mytí nádobí, mýdla, výrobky
voňavkářské, éterické oleje, kosmetika, vodičky na vlasy, zubní pasty,
prášky.
(511) 3
(210) O-65071

(111) **174752**
(220) 19.11.1991
(151) 31.01.1994
(540)



- (730) **DC COMICS**, 1700 Broadway, New York, NY, US
(740) Čermák a spol., JUDr. Karel Čermák jr., Ph.D., LL.M., advokát, Národní
32, Praha 1, 11000
(510) Kinematografické filmy; videozáznamy, vše ve formě pásek, disků nebo
kazet, brýle na předpis a bez předpisu, pouzdra na brýle, prohlížeče
filmových pásků, dekorativní magnety; videohry, drahé kovy a jejich

slitiny, předměty z drahých kovů, jejich slitin, nebo z plátovaných
(dublovaných) kovů, bižuterie z umělých i plastických hmot, hodiny a
chronometrická zařízení včetně speciálních pouzder, umělecké předměty z
bronzu, oděvy, prádlo, boty, střevice, trepky, hry, hračky, tělocvičné a
sportovní nářadí, sportovní potřeby, pokud nejsou zařazeny do jiných tříd,
např. rybářské potřeby, nářadí pro zimní sporty, nářadí pro sportovní hry,
zboží plážové a koupací, ozdoby na vánoční stromky.

(511) 9, 14, 25, 28
(210) O-64850

(111) **174768**
(220) 22.04.1992
(151) 31.01.1994
(540)

MONONINE

- (730) **CSL Behring L.L.C.**, The Corporation Trust Company, Corporation
Trust Center 1209 Orange Street, Wilmington, New Castle County, DE,
US
(740) Čermák a spol., JUDr. Karel Čermák Ph.D., LL.M., Elišky Peškové
735/15, Praha 5, Smíchov, 15000
(510) (5) farmaceutický výrobek pro léčení krevních poruch.
(511) 5
(210) O-68107

(111) **175974**
(220) 13.01.1992
(151) 29.04.1994
(540)

UNIPATENT

- (730) **Macek Jiří Mgr.**, Kloboukova 2191, Praha 4, 14900, CZ
(510) (42) poskytování odborné pomoci fyzickým a právníkům osobám ve
věcech týkajících se průmyslového vlastnictví, zastupování v řízení před
správními orgány, poskytování odborných rad.
(511) 42
(210) O-65843

(111) **176508**
(220) 21.02.1992
(151) 18.05.1994
(540)



- (730) **SUNSWEEP GROWERS INC.**, 901 North Walton Avenue, Yuba City,
CA, US
(740) KOREJZOVA LEGAL v.o.s., JUDr. Petra Sauvage de Brantes, advokátka,
Korunní 810/104, Praha 10, Vinohrady, 10100
(510) Sušené ovoce, sušené švestky; ovocné džusy; džusy ze sušených švestek;
ovocné nápoje.
(511) 29, 32
(210) O-66710

(111) **181930**
(220) 12.11.1991
(151) 29.12.1994
(540)



(730) **HBI Branded Apparel Enterprises, LLC**, 1000 East Hanes Mill Road, Winston-Salem, NC, US
(740) Všetečka Zelený Švorčík a partneři, advokátní a patentová kancelář, JUDr. Michal Havlík, Hálkova 1406/2, Praha 2, Nové Město, 12000
(510) (25) spodní prádlo.
(511) 25
(210) O-64704

(111) **241534**
(220) 20.03.2001
(151) 21.02.2002
(540)



(730) **Jiřina Průchová Ak. mal.**, Kamelova 3260/1, Praha 10, 10600, CZ
(510) (16) fotografie, obrazy, reprodukce, reklamní materiály; (41) školení a vzdělávání v oblasti psychosomatické arteterapie; (42) výzkum a vývoj v oblasti psychosomatické arteterapie, rezonančních stimulatorů, léčebné služby, poradenství v oblasti životního prostředí.
(511) 16, 41, 42
(210) O-165580

(111) **241825**
(220) 20.09.2001
(151) 21.02.2002
(540)

YETI

(730) **INSIA a.s.**, Vinohradská 2828/151, Praha 3, Žižkov, 13000, CZ
(510) (9) počítačové programy (software); (36) pojišťovnictví a finanční služby; (42) tvorba software.
(511) 9, 36, 42
(210) O-171697

(111) **242766**
(220) 05.09.2001
(151) 22.03.2002
(540)

STEALTH

(730) **Supersprox, a.s.**, Masarykova 125, Čelákovice, 25088, CZ
(740) Ing. Walter Jiří, Počernická 54, Praha 10, 10800
(510) (6) speciální šrouby a nýty, zámečnické výrobky, jiné výrobky z kovu, neobsažené v jiných třídách; (7) motory (kromě motorů pro pozemní vozidla), soukolí i samostatná ozubená kola, zemědělské stroje a jejich části; (12) převodové systémy, soukolí i jednotlivá ozubená kola, včetně řetězových kol, pro pozemní vozidla, pohonné řetězy a řemeny pro pozemní vozidla.

(511) 6, 7, 12
(210) O-171133

(111) **243936**
(220) 24.09.2001
(151) 23.04.2002
(540)

inLIKO

(730) **LIKO-S, a. s.**, U Splavu 1419, Slavkov u Brna, 68401, CZ
(740) Doc. Ing. CSc. Jindřich Špaček, Svatopluka Čecha 106a, Brno, 61200
(510) (6) kovové stavební materiály, montované stavby kovové, montované stavby kovové s přestavitelnými prvky a s měnitelnou dispozicí, kovové stavební materiály přenosné, stavební dílce kovové, stavební prvky kovové, interiérové stavební materiály jako vnitřní příčky kovové, schody kovové, vestavky kovové, podhledy kovové; (19) stavební materiály nekovové (dřevěné, sádkokartonové, skleněné a plastové), montované stavby kancelářských, výrobních, skladovacích, obytných a rekreačních budov, montované stavby s přestavitelnými prvky a s měnitelnou dispozicí, přenosné stavby, stavební materiály přenosné, stavební prvky nekovové, interiérové stavební materiály jako montované vnitřní nekovové, schody nekovové, stavební dílce nekovové, příčky, dělicí příčky, podhledy, vestavky, kámen přírodní a umělý, cement, beton armovaný, betonové desky, betonové okenní sloupky, betonové překlady, betonové dlaždice, cihlářské výrobky, obkladové desky a dlaždice nekovové, nekovové panely pro obklady stěn, stropní akustické i dekorační podhledy, dveře nekovové, dveře křídlové dřevěné, dveře posuvné, dveřní rámy nekovové, okenní rámy nekovové, okenní sklo, vláknité stavební panely a desky, stěny dřevěné, panely dřevěné, vláknité a z aglomerovaného materiálu, krby, komíny, papír dehtový (jako krytina), dřevěné dlažební kostky, dřevěné ostění, stavební dřevěné polotovary, podlahy a stropy pro stavby, materiály pro jednolitou podlahu, podlaha dřevěná, podlahovina z korkové drti, nekovové potřeby pro stavbu podlah, dlaždice nekovové, stavební výrobky z břidlice; (37) stavební činnost, služby stavební, montážní a dodavatelské včetně autorského servisu u staveb z přestavitelných dílců, výroba polotovarů pro stavební výrobky, montážně stavební práce, montování staveb a interiérů, speciální úpravy akustických vlastností interiérů, instalace akustických (zvukově izolačních) panelů, akustických přiček, akustických podhledů, montáže sádkokartonových dílců, montáže dělicích stěn a přiček, montáže sádkokartonových systémů.
(511) 6, 19, 37
(210) O-171803

(111) **244906**
(220) 07.06.2001
(151) 24.06.2002
(540)

SILVAFORM

(730) **ECOLAB Znojmo, spol. s r.o.**, Václavské náměstí 10/1, Znojmo, 66902, CZ
(740) KANIA, SEDLÁK, SMOLA Patentová a známková kancelář, Ing. Lucie Lunzarová, patentový zástupce, Mendlovo náměstí 907/1a, Brno, Staré Brno, 60300
(510) (1) hnojivo pro půdu SILVAFORM, pomalu rozpustné hnojivo (Slow Release Fertilizer) konstruované na bázi UREAFORMU a podvojného fosforečnanu hořečnatu draselného.
(511) 1
(210) O-168208

(111) **245186**
(220) 03.09.2001
(151) 24.06.2002
(540)

HÖLMANN
Komfort

(730) **Jaroslav Šutarik Ing.**, Za Šestnástkou 21, Spišská Nová Ves 05201, SK
(740) Ing. Róbert Porubčan, Puškinova 19, Ivanka pri Dunaji
(510) (10) zdravotní obuv, ortopedická obuv; (18) kožená galanterie, předměty z kůže a jejich imitací, kabelky, doplňky z kůže a jejich imitací, sedlářské a brašnářské výrobky, kabely, brašny, batohy; (25) pánské, dámské a dětské oděvy jako kalhoty, košile, svetry, pulovry, kabáty, prádlo, spodní prádlo, sportovní oblečení, dětské a kojenecké zboží, pláště, kostýmy, zakázkové oděvy, obuv, sportovní obuv, pracovní obuv, opasky, sportovní oblečení.
(511) 10, 18, 25
(210) O-171025

(111) **246054**
(220) 08.10.2001
(151) 29.07.2002
(540)

STAGES

(730) **The Gillette Company LLC**, One Gillette Park, Boston, 02127, MA, US
(740) PATENTSERVIS Praha a.s., Na Podkovce 281/10, Praha 4, Podolí, 14700
(510) (3) zubní pasty; (21) zubní kartáčky, dentální nitě.
(511) 3, 21
(210) O-172215

(111) **246139**
(220) 07.11.2001
(151) 29.07.2002
(540)

glatzova & company

(730) **Glatzová & Co., s.r.o.**, Husova 5, Praha 1, 11000, CZ
(510) (42) služby právní.
(511) 42
(210) O-173449

(111) **246140**
(220) 07.11.2001
(151) 29.07.2002
(540)

glatzova & co.

(730) **Glatzová & Co., s.r.o.**, Husova 5, Praha 1, 11000, CZ
(510) (42) služby právní.
(511) 42
(210) O-173450

(111) **246141**
(220) 07.11.2001
(151) 29.07.2002
(540)

glatzova a spol.

(730) **Glatzová & Co., s.r.o.**, Husova 5, Praha 1, 11000, CZ
(510) (42) služby právní.
(511) 42
(210) O-173451

(111) **246643**
(220) 19.09.2001
(151) 26.08.2002
(540)



(730) **ČERVINKA - CZECH REPUBLIC s.r.o.**, Podolská 103/126, Praha 4 - Podolí, 14700, CZ
(740) Ing. Zdeněk Kučera, Dlouhá 207, Slušovice, 76315
(510) (9) hasiči přístroje, přístroje a zařízení protipožární; (37) opravy přístrojů a zařízení hasičích a protipožárních; (42) poradenství v oboru protipožární ochrany a bezpečnosti práce.
(511) 9, 37, 42
(210) O-171647

(111) **246703**
(220) 03.10.2001
(151) 26.08.2002
(540)

PDK

(730) **PHARMDATA, s.r.o.**, Dědinská 893/29, Praha 6, Ruzyně, 16100, CZ
(510) (9) datový soubor v elektronické podobě.
(511) 9
(210) O-172090

(111) **246803**
(220) 05.11.2001
(151) 26.08.2002
(540)

MAKROCORR

(730) **ORLEN Unipetrol RPA s.r.o.**, Záluží 1, Litvínov, 43601, CZ
(510) (1) chemické výrobky určené pro průmysl a vědu, zejména plastické hmoty jako suroviny a chemické přípravky pro výrobu obalů s protikorozním účinkem; (2) ochranné výrobky proti korozi kovů; (17) výrobky a polotovary z plastických hmot, zejména fólie, desky a tyče s obsahem antikoročních aditiv vhodných pro ochranu výrobků ze železa, hliníku, zinku a jejich slitin.
(511) 1, 2, 17
(210) O-173338

(111) **246886**
(220) 20.11.2001
(151) 26.08.2002
(540)

SPEED STICK POWER OF NATURE

(730) **COLGATE-PALMOLIVE Company**, 300 Park Avenue, New York, NY, US
(740) Advokátní a patentová kancelář Traplová, Hakr, Kubát, Mgr. Jana Šuranová Traplová, Přístavní 24, Praha 7, 17000
(510) (3) přípravky pro bělení a jiné prací prostředky, přípravky pro čištění, leštění, odmašťování a broušení, mýdla, parfumerie, vonné oleje, kosmetika, vlasové vody (lotions), zubní pasty, výrobky osobní hygieny zejména deodoranty a antiperspiranty.
(511) 3
(210) O-173928

(111) **247371**
(220) 10.10.2001
(151) 24.09.2002
(540)



(730) **JH SOLAR s.r.o.**, 208, Plavsko, 37802, CZ
(740) PatentCentrum Sedlák & Partners s.r.o., Okružní 2824, České Budějovice, České Budějovice 3, 37001
(510) (11) přístroje a zařízení pro topení, zejména tepelné výměníky, sluneční kolektory, přístroje pro rozvod vody, bojler, topné články, filtry pro rozvod vody, nádrže expanzní pro ústřední topení, ohřivače vody, radiátory, regulačně-bezpečnostní zařízení pro rozvody vody, tepelná čerpadla, tepelné akumulátory; (37) montáž, opravy, instalace výše uvedených výrobků; (42) projekce a navrhování solárních termických systémů, poradenství v této oblasti.
(511) 11, 37, 42
(210) O-172260

(111) **248183**
(220) 03.10.2001
(151) 29.10.2002
(540)



(591) Barevná
(730) **Ing. Josef Chlum - ELITE BOHEMIA**, Slunečná 639, Semily, 51301, CZ
(740) JUDr. Aleš Zábrš, advokát, Na Beránce 57/2, Praha 6, Dejvice, 16000
(510) (11) svítidla - zejména lustry.
(511) 11
(210) O-172070

(111) **248185**
(220) 03.10.2001
(151) 29.10.2002
(540)

PHARMDATA KÓD

(730) **PHARMDATA, s.r.o.**, Dědinská 893/29, Praha 6, Ruzyně, 16100, CZ
(510) (9) datový soubor v elektronické podobě.
(511) 9
(210) O-172089

(111) **248204**
(220) 10.10.2001
(151) 29.10.2002
(540)



(730) **MOTIP DUPLI s.r.o.**, Vintrovna 196, Popůvky, 66441, CZ
(740) Ing. Dobroslav Musil, patentová kancelář, Ing. Dobroslav Musil, patentový zástupce, Zábřovická 801/11, Brno, Zábřovice, 61500
(510) (2) prostředky k ochraně chromů, prostředky proti korozi, barvicí výrobky jako barvy, laky, emaily, fermeže, konečné nátěry baterií apod; (3) lešticí výrobky, odmašťovače, prostředky pro čištění motorů, prostředky k odstraňování barev a fermeží, prostředky k odstraňování ledu, penetrační prostředky apod; (6) kovové obaly a kovové tlakové nádoby pro použití materiálů jako barvy, laky, emaily, fermeže a ostatní výrobky uvedené ve třídě 2 a 3.
(511) 2, 3, 6
(210) O-172276

(111) **248227**
(220) 16.10.2001
(151) 29.10.2002
(540)

HYDROBLOK

(730) **BETON HRONEK s.r.o.**, Ohrazeníčko 23, Ledenice, 37006, CZ
(740) PatentCentrum Sedlák & Partners s.r.o., Okružní 2824, České Budějovice, České Budějovice 3, 37001
(510) (6) kovový stavební materiál; (19) výrobky z cementu, betonové prvky, betonářské výrobky, dlaždice, dlažby, prefabrikáty, stropy, nosníky, tvarovky, stropní desky, betonové desky, armovaný beton.
(511) 6, 19
(210) O-172445

(111) **248373**
(220) 26.11.2001
(151) 29.10.2002
(540)

VITATRIplex

(730) **VitaHarmony, s.r.o.**, Vyhlička 809/39, Brno, Lesná, 63800, CZ
(510) (5) výrobky farmaceutické, zvěrolékařské a zdravotnické, výrobky dietetické k lékařským účelům, vitamínové a multivitaminové přípravky a nápoje pro léčebné účely, potraviny pro kojence; (30) káva, čaj, kakao, cukr, rýže, tapioka, ságo, kávové náhražky, mouka a obilní výrobky, chléb, sušenky, suchary, koláče, jemné pečivo a cukrovinky, zmrzlina, med, sirup z melasy, kvasnice, prášky do pečiva, sůl, hořčice, pepř, ocet, chuťové omáčky, koření; (32) minerální vody, šumivé nápoje a jiné nápoje nealkoholické, sirupy a jiné přípravky ke zhotovování nápojů, ovocné šťávy a nápoje.
(511) 5, 30, 32
(210) O-174077

(111) 248508
(220) 17.12.2001
(151) 29.10.2002
(540)



(730) PatentCentrum Sedlák & Partners s.r.o., Okružní 2824, České Budějovice, České Budějovice 3, 37001, CZ
(510) (9) nosiče dat, zvukových, obrazových a zvukově - obrazových záznamů, informační produkty v elektronické podobě, elektronické a datové sítě, elektronické publikace; (16) papír a výrobky z papíru, periodické a neperiodické publikace, tiskoviny všeho druhu, zejména knihy, časopisy, katalogy, letáky; (35) reklamní činnost a marketing, poskytování pomoci při řízení obchodní činnosti, zprostředkování obchodu, činnost podnikatelských, finančních, organizačních a ekonomických poradců, zejména v oblasti komerčního využití nemotného majetku a průmyslových práv, provádění informačních průzkumů a rešerší, vyhledání, indexování, spojování a uspořádání dat pro Internet, podnikatelské poradenství v oblasti firemní identity, služby v oblasti administrativní správy a služby organizačně hospodářské povahy u fyzických a právnických osob; (36) správa hmotného i nemotného majetku, oceňování nemotného majetku; (37) úklidové služby; (38) on-line vývěskové služby, poskytování přístupu k on-line službám, služby poskytovatelů internetových služeb; (41) on-line poskytování publikací, pořádání kursů, školení a seminářů, publikační a přednášková činnost; (42) návrhářství a design, zejména ochranných známek, internetových stránek a prezentací, vypracování technických zpráv, dobrozdání, expertiz a posudků, správa autorských práv, správa průmyslových práv, využívání patentů, konzultační a poradenské služby v oblasti komerčního využití nemotného majetku, uzavírání licencí k průmyslových právům, technické kreslení.
(511) 9, 16, 35, 36, 37, 38, 41, 42
(210) O-174860

(111) 248650
(220) 17.01.2002
(151) 29.10.2002
(540)

SANORIN

(730) XANTIS PHARMA LIMITED, Lemesou, 5, EUROSURE TOWER, 1st floor, Flat/Office 101, 2112, Nicosia, CY
(740) Rott, Růžička & Guttman a spol., Vyskočilova 1566, Praha 4, Michle, 14000
(510) (5) farmaceutické přípravky a léčiva.
(511) 5
(210) O-175653

(111) 248801
(220) 15.02.2002
(151) 29.10.2002
(540)



(591) Barevná
(730) Vitoušek René, Dělostřelců 1192, Rokycany, 33703, CZ
(510) (11) plynové zařízení, kotle, boilers, hořáky, součásti plynového potrubí spadající do této třídy, sporáky, kahany, kamna, pece, ledničky, mrazicí boxy, regulační a bezpečnostní zařízení pro přístroje na plyn, radiátory ústředního topení, regulačně-bezpečnostní zařízení pro plynová potrubí, regulátory pro plynová zařízení, tepelná čerpadla, teplotovzdušné trouby, termostatické ventily, topení teplovodní, součásti pro vodní nebo plynová

zařízení a potrubí spadající do této třídy, vytápěcí tělesa, zahradní grily; (35) zprostředkování v oblasti obchodu s výše uvedenými výrobky; (37) revize, servis, opravy plynového zařízení, údržba a opravy hořáků a kahanů, klempířství a instalatérství, kotle (čištění a opravy), topná zařízení (montáž a opravy).

(511) 11, 35, 37
(210) O-176756

(111) 249288
(220) 10.12.2001
(151) 25.11.2002
(540)



(730) PhDr. Svobodová Vlasta, Šumavská 36, Brno, 60200, CZ
(510) (35) mediální služby pro podnikatele, poskytování informací pro podnikatele, obchodní informace; (41) pořádání kulturních, odborných akcí pro veškerá média, členy PCB, pro kulturní, vědecké a jiné instituce, poskytování informací z uvedených činností.
(511) 35, 41
(210) O-174588

(111) 249366
(220) 16.01.2002
(151) 25.11.2002
(540)

VČELBAL

(730) VČELBAL s.r.o., Železnobrodská 9/14, Chvalíkovičky, 74706, CZ
(510) (3) výrobky kosmetické a voňavkářské, bylinné kosmetické přípravky, mýdla, parfumerie, vonné oleje, krémy, mléka, gely, emulze, vody a deodoranty pro osobní potřebu, toaletní přípravky, vlasové a ústní vody, pasty, prášky a vodičky pro čištění a ošetřování zubů, šampony tělové i vlasové, prostředky pro mytí a ošetřování rukou a vlasů, prostředky pro ošetřování pokožky, masážní krémy a emulze, regenerační krémy a vody, kosmetické přípravky z přírodních a včelích produktů s obsahem medu, propolisu a mateří kašičky, depilační přípravky, depilační vosk, mýdla, pleťová voda s obsahem včelích produktů, ústní voda s obsahem včelích produktů, kupř. propolisu, zubní pasty s obsahem včelích produktů; (4) včelí vosk, vosk jako surovina, vosk na svícení, vosk pro průmyslové účely, svíčky, knoty, vonné svíčky, svíčky z včelího vosku, ušní svíčky z včelího vosku, hmyzí vosky a výrobky z nich, voskové plasty; (5) dietetický výrobek s obsahem včelího medu, propolisu, mateří kašičky, květového pylu a dalších včelích produktů, mastí s obsahem včelích produktů, propolisová mast, balzámy pro lékařské účely, cukrovinky s léčivými přísadami, mateří kašička pro lékařské účely, žvýkačí gumy s přísadkou včelích produktů, dietetické a potravinové doplňky v tuhém i tekutém stavu, například kapky, tablety, kapsle a tobolky pro posílení imunity organismu, všechny výše uvedené výrobky jsou určeny k léčebným účelům; (20) včelí úly, plástve a voskové plástve do včelích úlů, výdřevy pro včelí úly, proutěné výrobky; (30) potravinové doplňky s obsahem včelího medu, propolisu, mateří kašičky, květového pylu pro neléčebné účely, propolis a včelí kašička pro lidskou potřebu, med s léčivými bylinami, med s nakládanými léčivými bylinami, medové perníky, mateří kašička, med s přísadou květového pylu, s přísadou propolisu, s přísadou mateří kašičky, cukrovinky, žvýkačky, bonbóny, med a umělý med a výrobky z něho, med s ovocem, med s ořechy apod., včelí produkty pro potravinářské účely, propolis a včelí kašička pro lidskou potřebu; (32) nealkoholické nápoje, nealkoholické nápoje na bázi medu; (33) alkoholické nápoje ze včelích produktů, medovina, likéry z medu a bylin.
(511) 3, 4, 5, 20, 30, 32, 33
(210) O-175582

(111) **249367**
(220) 16.01.2002
(151) 25.11.2002
(540)



(591) Barevná
(730) **VĚLBAL s.r.o.**, Železnobrodská 9/14, Chvalíkovice, 74706, CZ
(510) (3) výrobky kosmetické a voňavkářské, bylinné kosmetické přípravky, mýdla, parfumerie, vonné oleje, krémy, mléka, gely, emulze, vody a deodoranty pro osobní potřebu, toaletní přípravky, vlasové a ústní vody, pasty, prášky a vodičky pro čištění a ošetřování zubů, šampony tělové i vlasové, prostředky pro mytí a ošetřování rukou a vlasů, prostředky pro ošetřování pokožky, masážní krémy a emulze, regenerační krémy a vody, kosmetické přípravky z přírodních a včelích produktů s obsahem medu, propolisu a mateří kašičky, depilační přípravky, depilační vosk, mýdla, pleťová voda s obsahem včelích produktů, ústní voda s obsahem včelích produktů, kupř. propolisu, zubní pasty s obsahem včelích produktů; (4) včelí vosk, vosk jako surovina, vosk na svícení, vosk pro průmyslové účely, svíčky, knoty, vonné svíčky, svíčky z včelího vosku, ušní svíčky z včelího vosku, hmyzí vosky a výrobky z nich, voskové plásty; (5) dietetický výrobek s obsahem včelího medu, propolisu, mateří kašičky, květového pylu a dalších včelích produktů, masti s obsahem včelích produktů, propolisová mast, balzámy pro lékařské účely, cukrovinky s léčivými přísadami, mateří kašička pro lékařské účely, žvýkací gummy s přídavkem včelích produktů, dietetické a potravinové doplňky v tuhém i tekutém stavu, například kapky, tablety, kapsle a tobolky pro posílení imunity organismu, všechny výše uvedené výrobky jsou určeny k léčebným účelům; (20) včelí úly, plástve a voskové plástve do včelích úlů, výdřevy pro včelí úly, proutěné výrobky; (30) potravinové doplňky s obsahem včelího medu, propolisu, mateří kašičky, květového pylu pro neléčebné účely, propolis a včelí kašička pro lidskou potřebu, med s léčivými bylinami, med s nakládanými léčivými bylinami, medové perníky, mateří kašička, med s přísadou květového pylu, s přísadou propolisu, s přísadou mateří kašičky, cukrovinky, žvýkačky, bonbóny, med a umělý med a výrobky z něho, med s ovocem, med s ořechy apod., včelí produkty pro potravinářské účely, propolis a včelí kašička pro lidskou potřebu; (32) nealkoholické nápoje, nealkoholické nápoje na bázi medu; (33) alkoholické nápoje ze včelích produktů, medovina, likéry z medu a bylin.

(511) 3, 4, 5, 20, 30, 32, 33
(210) O-175583

(111) **249368**
(220) 16.01.2002
(151) 25.11.2002
(540)

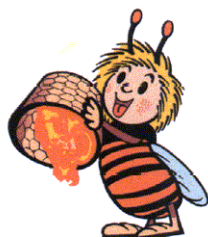

(591) Barevná
(730) **VĚLBAL s.r.o.**, Železnobrodská 9/14, Chvalíkovice, 74706, CZ
(510) (3) výrobky kosmetické a voňavkářské, bylinné kosmetické přípravky, mýdla, parfumerie, vonné oleje, krémy, mléka, gely, emulze, vody a deodoranty pro osobní potřebu, toaletní přípravky, vlasové a ústní vody, pasty, prášky a vodičky pro čištění a ošetřování zubů, šampony tělové i vlasové, prostředky pro mytí a ošetřování rukou a vlasů, prostředky pro

ošetřování pokožky, masážní krémy a emulze, regenerační krémy a vody, kosmetické přípravky z přírodních a včelích produktů s obsahem medu, propolisu a mateří kašičky, depilační přípravky, depilační vosk, mýdla, pleťová voda s obsahem včelích produktů, ústní voda s obsahem včelích produktů, kupř. propolisu, zubní pasty s obsahem včelích produktů; (4) včelí vosk, vosk jako surovina, vosk na svícení, vosk pro průmyslové účely, svíčky, knoty, vonné svíčky, svíčky z včelího vosku, ušní svíčky z včelího vosku, hmyzí vosky a výrobky z nich, voskové plásty; (5) dietetický výrobek s obsahem včelího medu, propolisu, mateří kašičky, květového pylu a dalších včelích produktů, masti s obsahem včelích produktů, propolisová mast, balzámy pro lékařské účely, cukrovinky s léčivými přísadami, mateří kašička pro lékařské účely, žvýkací gummy s přídavkem včelích produktů, dietetické a potravinové doplňky v tuhém i tekutém stavu, například kapky, tablety, kapsle a tobolky pro posílení imunity organismu, všechny výše uvedené výrobky jsou určeny k léčebným účelům; (20) včelí úly, plástve a voskové plástve do včelích úlů, výdřevy pro včelí úly, proutěné výrobky; (30) potravinové doplňky s obsahem včelího medu, propolisu, mateří kašičky, květového pylu pro neléčebné účely, propolis a včelí kašička pro lidskou potřebu, med s léčivými bylinami, med s nakládanými léčivými bylinami, medové perníky, mateří kašička, med s přísadou květového pylu, s přísadou propolisu, s přísadou mateří kašičky, cukrovinky, žvýkačky, bonbóny, med a umělý med a výrobky z něho, med s ovocem, med s ořechy apod., včelí produkty pro potravinářské účely, propolis a včelí kašička pro lidskou potřebu; (32) nealkoholické nápoje, nealkoholické nápoje na bázi medu; (33) alkoholické nápoje ze včelích produktů, medovina, likéry z medu a bylin.

(511) 3, 4, 5, 20, 30, 32, 33
(210) O-175584

(111) **249486**
(220) 07.02.2002
(151) 25.11.2002
(540)



(730) **James Hair s.r.o.**, Husitská 820/48, Praha 3, Žižkov, 13000, CZ
(510) (44) kadeřnické salony.
(511) 44
(210) O-176518

(111) **249821**
(220) 15.04.2002
(151) 25.11.2002
(540)



A R D E A

(591) Barevná
(730) **ARDEA grafické studio, s.r.o.**, Podkovářská 674/2, Praha 9, 19000, CZ
(740) JUDr. Vladimír Brejcha, advokát, Křemencova 18, Praha 1, 11000
(510) (35) reklama (propagace), reklamní agentury, vydávání reklamních nebo náborových, propagačních a inzertních textů; (41) vydávání knih.
(511) 35, 41
(210) O-178857

(111) **250395**
(220) 28.03.2002
(151) 30.12.2002
(540)

ROCK HILL

(591) Barevná
(730) **Šárka Mitregová**, B. Němcové 504, Třinec, 73961, CZ
(510) (25) oděvy.
(511) 25
(210) O-178351

(111) **251372**
(220) 01.11.2001
(151) 24.02.2003
(540)

SAGE

(730) **SAGE GLOBAL SERVICES LIMITED**, North Park, Newcastle Upon Tyne, Tyne And Wear, NE13 9AA, GB
(740) **ZIVKO MIJATOVIĆ & PARTNERS s.r.o.**, Jugoslávských partyzánů 639/26, Praha 6, Bubeneč, 16000
(510) (9) počítačový software, počítačový hardware, síťové karty, počítačové programy, počítačové programy a programové databáze se zaměřením na média, vybavení a počítače na zpracování dat, klávesnice, monitory a jiné jednotky zpřístupňující video záznam, počítačové tiskárny, skenery a další zařízení na čtení dat, nosiče dat včetně optických a magnetických disků a karet, diskety, magnetické pásky; (16) tiskoviny a tištěné publikace, instruktážní a výukové materiály, kancelářské potřeby, tištěné formuláře (formuláře pro obchodní záležitosti), dokumentace včetně manuálů pro počítačové programy; (35) analytické a rozvojové služby ve vztahu k oblastem účetnictví a obchodní administrativy; (38) počítačem podporovaný přenos zpráv, komunikace prostřednictvím počítačů, všechny služby spojené s internetem, zejména poskytování přístupu a připojení k internetu, poradenství, konzultace a informační služby související s internetem; (41) školení se zaměřením na počítačové systémy; (42) počítačové programování, designérství se zaměřením na počítačové systémy, poradenství, konzultace a informační služby související s počítačem a počítačovým softwarem.
(511) 9, 16, 35, 38, 41, 42
(210) O-173286

(111) **251778**
(220) 25.04.2002
(151) 24.02.2003
(540)

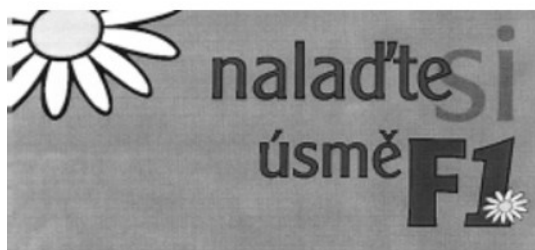

(730) **FREKVENCE 1, a.s.**, Wenzigova 4/1872, Praha 2, 12000, CZ
(510) (9) nahrané a nenahrané nosiče zvuku a obrazu, zejména audiokazety, videokazety, magnetofonové pásky, gramofonové desky, kompaktní disky; (16) propagační tiskoviny, zejména katalogy, prospekty, plakáty, kalendáře, fotografie, knihy, časopisy, periodické a neperiodické tiskoviny, tiskárenské výrobky, kancelářské potřeby kromě nábytku, potřeby pro knižní vazby, papírenské zboží, dopisní papíry, obálky, plakáty, samolepky, poznámkové bloky, pořadače, obaly všeho druhu papírové, učební pomůcky v rámci této třídy, štetce, fotografie, papír, lepenka a výrobky z těchto materiálů, které nejsou řazeny do jiných tříd; (35) reklamní a propagační činnost, inzertní činnost, zprostředkovatelská činnost v oblastech uvedených v této třídě; (38) provozování celoplošného rozhlasového vysílání, šíření a výměna informací prostřednictvím počítačových a

telekomunikačních sítí vč. Internetu; (41) tvorba rozhlasových programů, činnost nakladatelská, publicistika, pořádání koncertů, hudební soutěže, činnost vzdělávací, vyučovací a zábavná.

(511) 9, 16, 35, 38, 41
(210) O-179260

(111) **252218**
(220) 02.10.2001
(151) 24.03.2003
(540)

RÁDIO EXPRES

(730) **4S PRODUCTION, a.s.**, Radlická 3294/10, Praha 5, Smíchov, 15000, CZ
(740) **Rott, Růžička & Guttman a spol.**, Vyskočilova 1566, Praha 4, Michle, 14000
(510) (38) rádiové vysílání.
(511) 38
(210) O-172045

(111) **253065**
(220) 04.12.2001
(151) 28.04.2003
(540)



(730) **MagneTek, Inc.**, 10900 Wilshire Boulevard, Suite 850, Los Angeles, CA, US
(740) **Čermák a spol.**, JUDr. Karel Čermák Ph.D., LL.M., Elišky Peškové 735/15, Praha 5, Smíchov, 15000
(510) (9) měniče a měniče proudu, nepřerušitelné zdroje proudu, zdroje proudu, analogové zdroje proudu, kompaktní zdroje proudu PCI, modulové zdroje proudu, vstupní zdroje proudu, zdroje střídavého a stejnosměrného proudu, zdroje stejnosměrného, zdroje proudu OEM, zákaznické zdroje proudu, měniče stejnosměrného proudu, regulační jednotky napětí, regulátory zatížení, měniče elektrického proudu, usměrňovače, systémové kontrolní zařízení pro elektrárny na výrobu stejnosměrného proudu, jednotky pro řízení proudu, rozvodné desky elektrického proudu pro telekomunikace, rozvodné jednotky pro dodávky elektrického proudu, pojistkové desky fungující jako přerušovače, rozvodné desky, nabíječky akumulátorů/baterií, elektronické měniče proudu pro spotřební výrobky, elektronické měniče proudu pro palivové články, fotoelektrické články a mikroturbíny, regulátory napětí, ovládací spínače, elektronické řízení motorového pohonu, pohon výtahu, elektronické pohony jeřábů a zvedacích zařízení, upravovače proudu, elektronické nastavitelné rychlostní pohony a spojovací články vířivého proudu, které regulují a řídí rychlost a výkon elektrických motorů, upravovače silnoproudého vedení, pohony motorů s izolací poruch, ovladače pohonů motorů se střídavým proudem.

(511) 9
(210) O-174438

(111) **253575**
(220) 25.07.2002
(151) 28.04.2003
(540)

 **GOLD MEDAL**

(730) **Gold Medal Products Co.**, 107 00 Medallion Drive, Cincinnati, OH, US
(740) Zeiner & Zeiner advokátní kancelář s.r.o., Mgr. Alexandr Vališ, advokát, Argentinská 286/38, Praha 7, Holešovice, 17000
(510) (11) přístroj na pražení kukuřice pro komerční využití, přístroj pro výrobu cukrové vaty, zařízení na opékání masa a výroby hot dogů, přístroj pro výrobu ledu, zmrzliny a ledové tříště.
(511) 11
(210) O-182177

(111) **253601**
(220) 30.07.2002
(151) 28.04.2003
(540)

 **ZUCKERSTEIN, spol. s r.o.**

(591) Barevná
(730) **ZUCKERSTEIN, spol. s r.o.**, Bělohorská 71/245, Praha 6, 16900, CZ
(740) PROPATENT, Ing. Vlasta Sedláčková, patentový zástupce, Pod Pekařkou 107/1, Praha 4, Podolí, 14700
(510) (35) pomoc při řízení obchodní činnosti; (36) služby nemovitostní; (37) stavebnictví a opravy, instalační služby ve stavebnictví.
(511) 35, 36, 37
(210) O-182272

(111) **253916**
(220) 10.09.2002
(151) 28.04.2003
(540)



(730) **FERMET s.r.o.**, Bezovka 197, Chrást, 33003, CZ
(740) Ing. Jarmila Javoříková, Slunečná 4566, Zlín, 76005
(510) (9) elektro součástky všeho druhu, elektrické vodiče-kabely, el. rozvaděče napětí, přístroje pro měření, vážení, kontrolu a signalizaci, přístroje pro zpracování informací, počítače, software, elektronické sítě a systémy, přístroje pro záznam, převod a reprodukci obrazu nebo zvuku, nosiče dat v elektronické podobě, přístroje spojové a telekomunikační techniky; (37) montáž opravy a údržba vyhrazených elektrických zařízení; (40) zpracování a úprava odpadů; (42) zkušební činnost - testování, měření a analýzy v oblasti elektro.
(511) 9, 37, 40, 42
(210) O-183532

(111) **253917**
(220) 11.09.2002
(151) 28.04.2003
(540)

Telin

(730) **Telin & Allebacker s.r.o.**, Lanšperk 34, Dolní Dobrouč, 56201, CZ
(510) (6) kovové výrobky ve tř. 6, zejména poštovní dopisní schránky z kovu, hliníková zlomková tabla; (9) domácí komunikační zařízení, telefonní systémy; (37) instalační služby týkající se výše uvedených výrobků.
(511) 6, 9, 37
(210) O-183537

(111) **253947**
(220) 12.09.2002
(151) 28.04.2003
(540)

Srdcovka

(730) **Wienerberger s.r.o.**, Plachého 388/28, České Budějovice, České Budějovice 1, 37001, CZ
(510) (19) stavební materiály nekovové, zejména zdící materiály a cihlářské výrobky všeho druhu, především pálené cihly a pálené střešní krytiny, betonové střešní krytiny, cihelné stavební bloky a prvky, betonové a keramické stavební materiály; (35) poskytování pomoci při provozu obchodu, obstaravatelská a zprostředkovatelská činnost v oblasti obchodu, zejména obchodu se stavebními materiály, inzertní reklamní a propagační činnost, marketing; (37) stavby, opravy a instalační služby, zejména výstavba, udržování a demolice stavebních objektů, zednictví, pokrývačství a klempřství.
(511) 19, 35, 37
(210) O-183633

(111) **254534**
(220) 28.08.2002
(151) 26.05.2003
(540)

KLUB ŠÍLENÝCH ŽEN

(730) **FREKVENCE 1, a.s.**, Wenzigova 4/1872, Praha 2, 12000, CZ
(510) (9) nahrané a nenahrané nosiče zvuku a obrazu, zejména audiokazety, videokazety, gramofonové desky, magnetofonové pásky, kompaktní disky, audiovizuální díla na nosičích; (16) propagační tiskoviny, zejména katalogy, prospekty, plakáty, kalendáře, fotografie, knihy, periodické a neperiodické tiskoviny, tiskárenské výrobky, potřeby pro knižní vazby, lepidla pro papírenské zboží nebo domácnost, štetce, poznámkové bloky, penály, těžítka, tužky, papír, lepenka a výrobky z těchto materiálů, které nejsou zařazeny do jiných tříd, učební pomůcky s výjimkou aparátů, papírenské zboží; (35) reklamní a propagační činnost prostřednictvím jakéhokoliv média, prostřednictvím telefonní sítě nebo datové sítě nebo informační sítě, inzertní činnost, zprostředkovatelská činnost v oblastech uvedených v této třídě; (38) provozování rozhlasového vysílání, šíření a výměna informací prostřednictvím počítačových a telekomunikačních sítí včetně internetu; (41) tvorba rozhlasových programů, činnost vyučovací, zábavná, vydavatelská a nakladatelská, pořádání koncertů, hudebních soutěží, živá kulturní vystoupení.
(511) 9, 16, 35, 38, 41
(210) O-182971

(111) 254535
(220) 28.08.2002
(151) 26.05.2003
(540)

KŘÍŽOVÝ VÝSLECH

(730) FREKVENCE 1, a.s., Wenzigova 4/1872, Praha 2, 12000, CZ
(510) (9) nahrané a nenahrané nosiče zvuku a obrazu, zejména audiokazety, videokazety, gramofonové desky, magnetofonové pásky, kompaktní disky, audiovizuální díla na nosičích; (16) propagační tiskoviny, zejména katalogy, prospekty, plakáty, kalendáře, knihy, periodické a neperiodické tiskoviny, tiskárenské výrobky, potřeby pro knižní vazby, lepidla pro papírenské zboží nebo domácnost, štetce, poznámkové bloky, penály, těžítka, tužky, papír, lepenka a výrobky z těchto materiálů, které nejsou zařazeny do jiných tříd, učební pomůcky s výjimkou aparátů, papírenské zboží; (35) reklamní a propagační činnost prostřednictvím jakéhokoliv média, prostřednictvím telefonní sítě nebo datové sítě nebo informační sítě, inzertní činnost, zprostředkovatelská činnost v oblastech uvedených v této třídě; (38) provozování rozhlasového vysílání, šíření a výměna informací prostřednictvím počítačových a telekomunikačních sítí včetně internetu; (41) tvorba rozhlasových programů, činnost vyučovací, zábavná, vydavatelská a nakladatelská, pořádání koncertů, hudebních soutěží, živá kulturní vystoupení.
(511) 9, 16, 35, 38, 41
(210) O-182973

(111) 254825
(220) 02.10.2001
(151) 25.06.2003
(540)

NEPTUN

(730) Zenit, spol.s r.o., Pražská 162/19, Čáslav, Čáslav-Nové Město, 28601, CZ
(740) JUDr. Marcela Kislingerová, advokátka, třída Míru 450, Pardubice, Zelené Předměstí, 53002
(510) (1) destilovaná voda, prostředky pro odstraňování námrazy na automobilech, nemrznoucí kapaliny na ostřikování automobilových skel, prostředky na změkčování vody pro domácnost, přípravky na odstraňování vodního kamene pro domácnost, přípravky na čištění odpadových rour pro domácnost; (3) přípravky na leštění, odmašťování a broušení, odrezovací prostředky pro domácnost, lešticí přípravky a přípravky na leštění nábytku, vosky na leštění, mýdla všeho druhu, kosmetika a kosmetické přípravky pro lidi a zvířata, vata pro kosmetické účely, vatové tampóny a vatové tyčinky pro kosmetické potřeby, osvěžující ubrousky, kosmetické tampóny napuštěné osvěžujícím tonikem, toaletní vody, pleťové vody, pleťová mléka, pleťové krémy, šampony na vlasy, laky na vlasy, vlasové vody, šampony pro sprchování, koupelové pěny, voňavé směsi do koupele, koupelové soli s výjimkou solí pro léčebné účely, dezodoranty pro osobní potřebu, zubní pasty, ústní vody ne pro lékařské účely, prostředky na čištění a leštění umělého chrupu, parfumerie, voňavkářské výrobky, vonné oleje, autokosmetika; (5) hygienické přípravky pro lékařské potřeby a na osobní hygienu, náplastí, leukoplastí, obvazový materiál, antiseptická vata a vlna, hygienické vložky, materiál na obklady a vata pro lékařské účely, absorpční vata a tampóny, materiál na plombování zubů a zubní otisky, zubní abraziva, dezinfekční přípravky pro hygienické účely, antiseptické přípravky, chemické dezinfekční prostředky na WC, dezodoranty s výjimkou dezodorantů pro osobní potřebu, přípravky na osvěžení vzduchu, detergenty pro lékařské účely, roztoky na kontaktní čočky; (35) propagační činnost, organizování výstav pro komerční nebo reklamní účely.
(511) 1, 3, 5, 35
(210) O-172017

(111) 258078
(220) 02.09.2002
(151) 29.10.2003
(540)



(591) Barevná
(730) GAMA Fobos s.r.o., náměstí E. F. Buriana 546/7, Hradec Králové, Kukleny, 50004, CZ
(510) (35) zprostředkovatelská činnost v oblasti obchodu, export-import, marketingová, akviziční, propagační, reklamní, informační a inzertní obchodně-podnikatelská činnost prostřednictvím všech druhů médií, organizování a pořádání obchodních, propagačních a výstavních akcí v rámci této třídy, poskytování informací obchodního charakteru, poradenská a konzultační činnost obchodního charakteru; (37) montáž, instalace, opravy a servis elektrických a elektronických strojů, přístrojů a zařízení, dodávky, montáž, demontáž, opravy, revize a zkoušky plynových zařízení, provádění staveb včetně jejich změn a udržovacích prací a jejich odstraňování, činnost technických poradců v oblasti stavebnictví, dodávky a rekonstrukce gastronomických provozů jako např. velkokapacitních kuchyní, jednotlivých gastronomických technologií včetně montážní a servisní činnosti, dodávek náhradních dílů, interiérů, stavebních prací a inventáře, poskytování informací a poradenská a konzultační činnost v uvedených oblastech, spadající do této třídy; (41) pořádání, organizování a zprostředkování vzdělávacích akcí jako např. odborných kurzů a školení včetně lektorské činnosti; (42) projektová činnost ve výstavbě, vývojová, projekční, designerská a související odborná poradenská činnost v rámci dodávek gastronomických technologických celků, zpracování technických návrhů ve výše uvedených oblastech.
(511) 35, 37, 41, 42
(210) O-183074

(111) 259612
(220) 02.10.2001
(151) 23.12.2003
(540)

LOTOS

(730) Zenit, spol.s r.o., Pražská 162/19, Čáslav, Čáslav-Nové Město, 28601, CZ
(740) JUDr. Marcela Kislingerová, advokátka, třída Míru 450, Pardubice, Zelené Předměstí, 53002
(510) (1) přípravky na změkčování vody pro průmyslové účely, škrob pro průmyslové účely, apretury, přípravky na apretaci a konečnou úpravu textilií, zjasňovací přípravky na textil pro průmyslové účely, namáčecí přípravky k bělení pro průmyslové účely, chemické přípravky pro odstraňování vosku, organická bělidla, bělicí činidla, organické čistící přípravky, škrob (apretura), konzervační přísady do farmaceutických přípravků, chemické přípravky pro kožedělný průmysl, odmašťovací přípravky na použití ve výrobních procesech (k průmyslovému využití), látky na odstranění lesku, např. na tkaninách, přípravky na odstraňování politure, dehydratační přípravky pro průmyslové účely, glycerin pro průmyslové účely, antistatické přípravky s výjimkou přípravků pro domácnost, emulgátory, fermenty pro chemické účely, chemické přísady do insekticidů a fungicidů, glyceridy, glykol, chemické přípravky na odmašťování, chemické přípravky na vodovzdornou úpravu textilu, chemické impregnační přípravky na textil, namáčecí přípravky k bělení, chladicí přípravky (směsi), kovová mýdla pro průmyslové účely, namáčecí přípravky pro textilní průmysl, chemické avivážní prostředky pro průmyslové účely, rozjasňovače (chemické přípravky pro zjasňování barev) pro průmyslové účely, flokulační činidla, umělá sladidla, přípravky na odstraňování vodního kamene, prostředky na změkčování vody pro domácnost, přípravky na čištění odpadových rour pro domácnost, alkohol pro průmyslové využití, destilovaná voda, prostředky pro odstraňování námrazy na automobilech, nemrznoucí kapaliny na ostřikování automobilových skel; (3) přípravky na bělení čištění, leštění, odmašťování a broušení, přípravky na praní, prací prášky a jiné prací prostředky, namáčecí přípravky a předepírací přípravky na prádlo pro domácnost,

odrezovací prostředky pro domácnost, škrob na prádlo, mořidla na prádlo, vosk na prádlo, avivážní prostředky, antistatické přípravky pro použití v domácnosti, odbarvovací prostředky, soda na praní a bělení, bělicí přípravky na čištění kůže a čisticí prostředky na kůži, soli na bělení, přípravky na bělení a čištění šatstva, ěpavek jako čisticí prostředek, křída na čištění, přípravky na leštění nábytku, vosky na leštění, čisticí a odmašťovací přípravky (s výjimkou odmašťovacích přípravků pro průmysl), prostředky na mytí nádobí, odbarvovače pro domácnost, kosmetika a kosmetické přípravky pro lidi a zvířata, vata pro kosmetické účely, vatové tampóny a vatové tyčinky pro kosmetické potřeby, osvěžující ubrousky, kosmetické tampóny napuštěné osvěžujícím tonikem, toaletní vody, pleťové vody, pleťová mléka, pleťové krémy, šampony na vlasy, laky na vlasy, vlasové vody, šampony pro sprchování, koupelové pěny, voňavé přípravky (směsi) do koupele, koupelové soli s výjimkou soli pro léčebné účely, dezodoranty pro osobní potřebu, zubní pasty, prostředky na čištění zubů, ústní vody ne pro lékařské účely, prostředky na čištění a leštění umělého chrupu, parfumerie, voňavkářské výrobky, vonné oleje, prostředky na čištění skel, prostředky na čištění oken, autošampony, čisticí a lešticí prostředky pro automobily, detergenty s výjimkou detergentů pro průmysl, šampony pro zvířata chovaná v domácnosti, kosmetické přípravky pro psy; (35) propagační činnost, poskytování obchodních nebo podnikatelských informací, pomoc při provozování obchodů a obchodní činnosti průmyslového nebo obchodního podniku, obchodní a podnikatelský průzkum, průzkum a analýza trhu, služby při pořizování záznamů, přepisu, vypracování, kompilaci, přenášení nebo systematizování písemných sdělení a záznamů, jakož i při využívání nebo kompilaci matematických nebo statistických údajů pro obchodní a podnikatelské subjekty, organizování výstav pro komerční nebo reklamní účely.

(511) 1, 3, 35
(210) O-172018

(111) **260223**
(220) 28.08.2002
(151) 26.01.2004
(540)

RÁDIO S ÚSMĚVEM

(730) **FREKVENCE 1, a.s.**, Wenzigova 4/1872, Praha 2, 12000, CZ
(510) (9) nahrané a nenahrané nosiče zvuku a obrazu, zejména audiokazety, videokazety, gramofonové desky, magnetofonové pásky, kompaktní disky, audiovizuální díla na nosičích; (16) propagační tiskoviny, zejména katalogy, prospekty, plakáty, kalendáře, fotografie, knihy, periodické a neperiodické tiskoviny, tiskárenské výrobky, potřeby pro knižní vazby, penály, těžítka, tužky, papír, lepenka a výrobky z těchto materiálů, které nejsou zařazeny do jiných tříd, učební pomůcky s výjimkou aparátů, papírenské zboží; (35) reklamní a propagační činnost prostřednictvím jakéhokoliv média, prostřednictvím telefonní sítě, datové sítě nebo informační sítě, inzertní činnost, zprostředkovatelská činnost v oblastech uvedených v této třídě; (38) provozování rozhlasového vysílání, šíření a výměna informací prostřednictvím počítačových a telekomunikačních sítí včetně Internetu; (41) činnost vyučovací, vzdělávací a zábavná, vydavatelská a nakladatelská, pořádání hudebních soutěží, pořádání koncertů, živá kulturní vystoupení, tvorba rozhlasových programů.

(511) 9, 16, 35, 38, 41
(210) O-182969

(111) **260225**
(220) 28.08.2002
(151) 26.01.2004
(540)

VÍTE TO HNED

(730) **FREKVENCE 1, a.s.**, Wenzigova 4/1872, Praha 2, 12000, CZ
(510) (9) nahrané a nenahrané nosiče zvuku a obrazu, zejména audiokazety, videokazety, gramofonové desky, magnetofonové pásky, kompaktní disky, audiovizuální díla na nosičích; (16) propagační tiskoviny, zejména katalogy, prospekty, plakáty, kalendáře, fotografie, knihy, periodické a neperiodické tiskoviny, tiskárenské výrobky, potřeby pro knižní vazby, lepidla pro kancelářské účely nebo domácnost, štetce, poznámkové bloky, penály, těžítka, tužky, papír, lepenka a výrobky z těchto materiálů, které nejsou zařazeny do jiných tříd, učební pomůcky s výjimkou aparátů, papírenské zboží; (35) reklamní a propagační činnost prostřednictvím jakéhokoliv média, prostřednictvím telefonní sítě, datové sítě nebo informační sítě, inzertní činnost, zprostředkovatelská činnost v oblastech uvedených v této třídě; (38) provozování rozhlasového vysílání, šíření a

výměna informací prostřednictvím počítačových a telekomunikačních sítí včetně Internetu; (41) činnost vyučovací, vzdělávací a zábavná, vydavatelská a nakladatelská, pořádání hudebních soutěží, pořádání koncertů, živá kulturní vystoupení, tvorba rozhlasových programů.

(511) 9, 16, 35, 38, 41
(210) O-182974

(111) **260844**
(220) 04.06.2002
(151) 24.02.2004
(540)

NA TITULNÍ STRANĚ

(730) **Frekvence 1, a.s.**, Wenzigova 4/1872, Praha 2, 12000, CZ
(510) (38) provozování celoplošného rozhlasového vysílání, šíření a výměna informací prostřednictvím počítačových a telekomunikačních sítí včetně internetu; (41) tvorba rozhlasových programů, rozhlasového zpravodajství a publicistiky, činnost vzdělávací, vyučovací a zábavná, vydavatelská a nakladatelská, pořádání koncertů, hudebních soutěží.

(511) 38, 41
(210) O-180438

(111) **267369**
(220) 03.10.2001
(151) 29.11.2004
(540)



(730) **Ars medica spol. s r.o.**, Švédská 1164/43, Praha 5, Smíchov, 15000, CZ
(740) JUDr. Markéta Vaňková Ph.D., advokátka, Lojovická 797/20, Praha 4, 14200

(510) (9) aparáty pro záznam, přenos a reprodukci zvuku nebo obrazu, nosiče záznamů nahrané i nenahrané, audiokazety nahrané i nenahrané, audiovizuální díla, programové vybavení pro počítače, software, databáze, databázové produkty, informace v elektronické podobě, informace na jakémkoliv nosiči s výjimkou nosičů papírových ze třídy 16; (16) databázové produkty v papírové formě; (35) reklamní činnost, inzertní a propagační činnost, zprostředkování v oblasti dovozu léčiv a/nebo jiných materiálů sloužících k výzkumu; (41) pořádání odborných kurzů, školení a jiných vzdělávacích akcí včetně lektorské činnosti.

(511) 9, 16, 35, 41
(210) O-172100

(111) **268112**
(220) 01.10.2001
(151) 28.12.2004
(540)

NATURALIS

(730) **Vojtěch Dubec**, Čajkovského 956, Hradec Králové, 50009, CZ
(740) PatentCentrum Sedlák & Partners s.r.o., Okružní 2824, České Budějovice, České Budějovice 3, 37001
(510) (3) sprchové gely, šampony, tělová mléka, vlasové balzámy, krémy pleťové, odličovací mléka.

(511) 3
(210) O-172014

potraviny rostlinného původu, sterilovaná hotová jídla pro outdoor, konzervovaná hotová jídla, vše v rámci této třídy.

(511) 11, 29
(210) O-486221

(111) **278468**
(220) 03.10.2001
(151) 23.02.2006
(540)



(730) **Ars medica spol. s r.o.**, Švédská 1164/43, Praha 5, Smíchov, 15000, CZ
(740) JUDr. Markéta Vaňková Ph.D., advokátka, Lojovická 797/20, Praha 4, 14200

(510) (16) periodické a neperiodické publikace, tiskárenské výrobky; (35) zprostředkovatelská činnost v oblasti obchodu, marketingové služby, činnost podnikatelských, finančních, organizačních a ekonomických poradců; (41) nakladatelská a vydavatelská činnost.

(511) 16, 35, 41
(210) O-347373

(111) **322786**
(220) 10.03.2011
(151) 25.01.2012
(540)



(111) **320516**
(220) 13.04.2011
(151) 07.09.2011
(540)

ECCOTARP

(730) **Metal Arsenal s.r.o.**, Poděbradova ulice 1920, Lysá nad Labem, 28922, CZ

(740) KOREJZOVA LEGAL v.o.s., JUDr. Petra Sauvage de Brantes, Korunní 810/104, Praha 10, Vinohrady, 10100

(510) (9) plachty ochranné; (12) káry (vozíky), dvoukolký, licí vozíky, přívěsné (boční) vozíky, ruční vozíky, vozíky, vozíky (zavazadlové -), vozíky na čištění; (17) zábrany (volné -) proti znečištění; (19) vany a nádrže (zednické); (20) nádrže na tekutá paliva (nekovové), nádrže, kromě nádrží kovových a nádrží zděných, kontejnery (nekovové); (21) nádoby, nádoby hygienické pro domácí zvířata, nádoby na smět; (22) plachtovina nepromokavá dehtová, plachty vozové; (28) plavecké bazény (potřeby pro hru).

(511) 9, 12, 17, 19, 20, 21, 22, 28
(210) O-484916

(111) **321278**
(220) 03.06.2011
(151) 19.10.2011
(540)



(591) Barevná
(730) **Adventure Menu s.r.o.**, Koubkova 399/10, Praha, 12000, CZ
(740) Macek and Partners, Mgr. Jiří Macek, Sázkavská 751/16, Praha 2, Vinohrady, 12000

(510) (11) samoohřevy pro hotová jídla; (29) hotová jídla a polotovary živočišného původu, čerstvé, konzervované, mražené, sušené a zavařené hotové potraviny živočišného původu, hotová jídla a polotovary rostlinného původu, čerstvé, konzervované, mražené, sušené a zavařené hotové

(591) Barevná
(730) **Opletal Přemysl Ing.**, Zapských 627, Praha 10, Dubeč, 10700, CZ
(510) (35) administrativní zpracování nákupních objednávek, efektivnost provozu a racionalizace práce (posuzování -), analýzy nákladů, data (vyhledávání -) v počítačových souborech (pro třetí osoby), aktualizování reklamních nákladů, dodavatelské služby pro třetí osoby (nákup výrobků a služeb pro jiné podniky), dřevo (odhady lesního -), fakturace, informace (obchodní nebo podnikatelské), inzerce poštou, kanceláře dovozní a vývozní, komerční informační kanceláře, komunikační média (prezentace výrobků v komunikačních médiích) pro účely maloobchodu, kopírování nebo rozmnožování (reprodukce) dokumentů, dokladů a podobně, licence na výrobky a služby ostatních (komerční správa), marketingové studie, nábor zaměstnanců, nákupní objednávky (administrativní zpracování), obchodní činnost (služby, poradenství v -), obchodní a průmyslové podniky (pomoc při řízení), obchodní management a podnikové poradenství, obchodní nebo podnikatelský průzkum, obchodní reklama (pro třetí osoby -), oceňování nebo odhady lesního dřeva (nepokáceného - na stojato), personální poradenství, počítačové databáze (systemizace informací do -), podniky (služby související se stěhováním -), příprava inzertních sloupků, příprava mezd a výplatních listin, psychologické testování pro výběr zaměstnanců, příznání daní (příprava a vyhotovení -), reklama, reklama on line v počítačové síti, reklamní nebo inzertní materiály (rozšiřování -), reklamní plochy (pronájem -), služby v oblasti grafické úpravy pro reklamní účely, služby v oblasti srovnávání cen, studie (marketingové -), systematizace informací do počítačových databází, telefonní služby (vzkazy) pro nepřítomné, texty (psaní reklamních textů), texty (zpracování), účetnictví, venkovní reklama, veřejné mínění (průzkum), veřejnost (styky s -), vydávání reklamních nebo náborových, propagačních a inzertních textů, vyhledávání sponzorů, výklady (aranžování -), vylepování plakátů, výstavy komerční a reklamní (organizování -), vzorky zboží (distribuce -), zaměstnanci (nábor), zaslání reklamních materiálů zákazníkům, zboží (předvádění -), zpracování textů, vedení kartoték v počítači (řízení souborů), subdodavatelské služby (obchodní pomoc), poradenství (odborné obchodní -); (37) antikorozní úprava, čištění, čištění budov (fasád, vnějších povrchů a ploch), čištění budov (interiérů), čištění oken, čištění ulic, čištění, praní, izolování staveb, izolování proti vlhkosti, klempířství a instalatérství, klimatizační zařízení (instalace a opravy -), kominické služby, lakování, glazurování, malování a natírání (interiérů a exteriérů -), okna (čištění), pískování, praní, čištění, pronájem čisticích strojů, pronájem stavebních strojů a zařízení, stavebnictví, stavitelství, tapetování, údržba plaveckých bazénů, úklid interiérů (budov), zavlažovací zařízení (instalace a opravy -), zedníci (zednické služby), žehlení; (44) aranžování květin, architektura zahradní (služby v oblasti -), hnojiva a jiné chemikálie pro zemědělství (letecké a povrchové rozmetání -), chov zvířat, léčení stromů, návrhy pro tvorbu krajiny, ničení plevele, ničení škůdců v zemědělství, rostlinné školky, údržba trávníků, zahradnické služby, zahradnictví, zemědělské nástroje a zařízení (půjčování -).

(511) 35, 37, 44
(210) O-483942

(111) **323326**
(220) 30.06.2011
(151) 22.02.2012
(540)

PROTISSIMO

(730) **EL CAMINO VERDE, s.r.o.**, K Zahrádkám 98, Kamenice, 25168, CZ
(740) Ing. Francis Jupa, Měchenická 4/2554, Praha 4, 14100
(510) (5) potravinové doplňky (přípravky pro zvláštní výživu), zařazené do třídě 5, jako dietní a dietetické přípravky, dietní potraviny, bílkovinné a vitamínové přípravky a potraviny, proteinové koncentráty jako výživné přísady k potravinám, dietetické přípravky pro denní doplnění stravy, vše určeno pro lékařské účely; (29) potravinové doplňky, ne pro lékařské účely (zařazené ve třídě 29) a obsahující látky živočišného původu, zejména proteinové výrobky a potraviny pro lidskou potřebu, přípravky zvláštní výživy spadající do tř. 29 pro sportovce a osoby s vysokým energetickým výdajem, výživné přípravky spadající do tř. 29 pro denní doplnění stravy, tuky, jedlé oleje, mléko, mléčné výrobky, jogurty, sýry, polévky, vývary, bujóny, sušené ovoce; (35) zprostředkovatelská činnost v obchodu s výrobky uvedenými ve tř. 5 a 29, export-import, marketing, propagace, reklama, inzercie všemi druhy médií, zprostředkovatelská činnost v rámci služeb uvedených ve tř. 35.
(511) 5, 29, 35
(210) O-486934

(111) **323439**
(220) 16.09.2011
(151) 22.02.2012
(540)



(591) Barevná
(730) **JUDr. Jiří Vaniček, advokát**, Šaldova 34/466, Praha 8 - Karlín, 18600, CZ
(510) (35) pomoc při řízení obchodní činnosti, obchodní administrativa, kancelářské práce; (41) výchova, vzdělávání; (45) právní služby, bezpečnostní služby pro ochranu majetku a jednotlivců.
(511) 35, 41, 45
(210) O-488752

(111) **323549**
(220) 26.08.2011
(151) 29.02.2012
(540)

STOJÍ TO ZA TO
Amfidor
sildenafil

(591) Barevná
(730) **EGIS Praha, spol. s r.o.**, Ovocný trh 1096/8, Praha 1, 11000, CZ
(740) ELITFORM - Patentová a známková kancelář, Mgr. Lukáš Dlabáček, patentový zástupce, Bolzanova 5, Brno, 61800
(510) (5) farmaceutické výrobky, doplňky stravy pro léčebné účely; (29) doplňky výživy, bylinné doplňky, dietní doplňky stravy, vše náležející do této třídy; (35) propagační činnost, reklama, pomoc při řízení obchodní činnosti, obchodní administrativa.

(511) 5, 29, 35
(210) O-488240

(111) **323599**
(220) 04.10.2011
(151) 29.02.2012
(540)

ALENZO

(730) **ROBIDIA s.r.o.**, Českomoravská 2408/1a, Praha 9, Libeň, 19000, CZ
(740) PatentCentrum Sedlák & Partners s.r.o., Okružní 2824, České Budějovice, České Budějovice 3, 37001
(510) (3) čisticí prostředky, čisticí roztoky; (5) čisticí přípravky pro kontaktní čočky, roztoky pro kontaktní čočky, chemicko-farmaceutické přípravky, farmaceutické přípravky, farmaceutické a veterinářské výrobky, hygienické výrobky pro léčebné účely, potraviny pro batolata, náplasti, obvazový materiál, materiály pro plombování zubů a pro zubní otisky, dezinfekční přípravky; (9) kontaktní čočky, pouzdra na kontaktní čočky, korekční čočky (optika), objektivy, čočky optické.
(511) 3, 5, 9
(210) O-489162

(111) **323600**
(220) 04.10.2011
(151) 29.02.2012
(540)

TOPVUE

(730) **ROBIDIA s.r.o.**, Českomoravská 2408/1a, Praha 9, Libeň, 19000, CZ
(740) PatentCentrum Sedlák & Partners s.r.o., Okružní 2824, České Budějovice, České Budějovice 3, 37001
(510) (3) čisticí prostředky, čisticí roztoky; (5) čisticí přípravky pro kontaktní čočky, farmaceutické přípravky, chemicko-farmaceutické přípravky, roztoky pro kontaktní čočky; (9) kontaktní čočky, pouzdra na kontaktní čočky, korekční čočky (optika), objektivy, čočky optické.
(511) 3, 5, 9
(210) O-489163

(111) **323760**
(220) 14.10.2011
(151) 14.03.2012
(540)



(730) **JEDNOTA, spotřební družstvo České Budějovice**, Pražská tř. 2176/65, České Budějovice, 37004, CZ
(740) PatentCentrum Sedlák & Partners s.r.o., Okružní 2824, České Budějovice, České Budějovice 3, 37001
(510) (29) maso a masné výrobky všeho druhu, masné výrobky čerstvé i potravinářsky upravené - tepelně zpracované, uzené, sušené, zmrazené apod., uzeniny všeho druhu, drůbež, ryby, zvěřina, masové výtažky, mléko, vejce, mléčné a vaječné výrobky všeho druhu, spadající do této třídy, jedlé oleje a tuky, ovoce a zelenina konzervovaná, zmrazená, sušená a zavařená, hotová jídla a polotovary z uvedených potravin spadající do této třídy, masové konzervy, delikatesy - lahůdky z uvedených potravin spadající do této třídy.
(511) 29
(210) O-489454

(111) **323764**
(220) 14.10.2011
(151) 14.03.2012
(540)



(591) Barevná
(730) **JEDNOTA, spotřební družstvo České Budějovice**, Pražská tř. 2176/65, České Budějovice, 37004, CZ
(740) PatentCentrum Sedlák & Partners s.r.o., Okružní 2824, České Budějovice, České Budějovice 3, 37001
(510) (29) maso a masné výrobky všeho druhu, masné výrobky čerstvé i potravinářsky upravené - tepelně zpracované, uzené, sušené, zmrazené apod., uzeniny všeho druhu, drůbež, ryby, zvěřina, masové výtahy, mléko, vejce, mléčné a vaječné výrobky všeho druhu, spadající do této třídy, jedlé oleje a tuky, ovoce a zelenina konzervovaná, zmrazená, sušená a zavařená, hotová jídla a polotovary z uvedených potravin spadající do této třídy, masové konzervy, delikatesy - lahůdky z uvedených potravin spadající do této třídy.
(511) 29
(210) O-489462

(111) **323991**
(220) 16.09.2011
(151) 28.03.2012
(540)



(591) Barevná
(730) **TWIN s.r.o.**, Zemědělská 571/9, Plzeň, 32100, CZ
(740) Ing. Pavel Nádvořík s.r.o., Klínová 620/1, Ostrava, Hulváky, 70900
(510) (6) držadla (kovová), dveře (klepadla na -), dveře (kovové), dveřní kliky (kovové), dveřní kování, dveřní kování (kovové), dveřní rámy (kovové), dveřní uzávěry, s výjimkou elektrických, dveřní zářezky (kovové), dveřní zárubně (kovové), dveřní zástrčky, kladky (kovové) pro posuvné dveře, madla (kovová), mříže kovové, otevírače dveří, s výjimkou elektrických, panty dveřní, prahy (kovové), vrata (kovová), výplně dveří (kovové), zástrčky (dveřní), zavírače dveří (neelektrické), závory dveřní, kladky vodící pro okna, kování na okna, kovové okenní rámy, křídlová okna (vyhlídky) (kovové), okenní kování, okenní uzávěry (kovové), okenní zářezky (kovové), okna (kovová), zástrčky okenní; (37) dveře a okna (instalace), stavebnictví, stavitelství; (40) dřevo (zpracování -), kovářství, kovové materiály (pokovování -), okna (povrchové barevné tónování -), úprava a zpracování kovů.
(511) 6, 37, 40
(210) O-488748

(111) **324001**
(220) 23.09.2011
(151) 28.03.2012
(540)

BLAŽEK

(730) **BLAŽEK HOLDING a.s.**, Ortenovo náměstí 542/16, Praha 7 - Holešovice, 17000, CZ
(740) Advokátní kancelář Machytková, Sedláček, Vaca & spol., Mgr. Robert Kvasnička, Dlouhá 16, Praha 1, 11000
(510) (24) tkaniny a textilní výrobky - v rámci této třídy; (25) oděvy, obuv, kloboučnické zboží; (26) krajky a výšivky, stuhy a tkaničky, knoflíky, háčky a očka, poutka - galanterie, špendlíky a jehly.
(511) 24, 25, 26
(210) O-488925

(111) **324117**
(220) 25.10.2011
(151) 04.04.2012
(540)

TermoColor

(730) **TERMO + holding, a.s.**, Všebořická 239/9, Ústí nad Labem, Bukov, 40001, CZ
(740) ZEMAN - podkrušnohorská patentová a známková kancelář, Petr Zeman, patentový zástupce, Hradní 301/9, Loket, 35733
(510) (1) chemické přípravky do barev, pojiva do betonů a malt, chemické, vodovzdorné, impregnační a konzervační přípravky do betonů a malt náležející do této třídy, ochranné přípravky na nekovové stavební konstrukce s výjimkou nátěrů, barev a olejů; (2) plněný pigmentovaný organický mezinátěr, jiné nátěrové hmoty, barvy, laky, ředidla pro barvy, barviva, lepidla pro barvy; (17) Izolační laky, izolační nátěry, izolační podkladové hmoty, izolační omítky.
(511) 1, 2, 17
(210) O-489733

(111) **324119**
(220) 25.10.2011
(151) 04.04.2012
(540)

TermoDicht

(730) **TERMO + holding, a.s.**, Všebořická 239/9, Ústí nad Labem, Bukov, 40001, CZ
(740) ZEMAN - podkrušnohorská patentová a známková kancelář, Petr Zeman, patentový zástupce, Hradní 301/9, Loket, 35733
(510) (1) chemické výrobky, chemicky vyrobené látky pro stavebnictví, pojiva do betonů a malt, chemické, vodovzdorné, těsnicí, impregnační a konzervační přípravky do betonů, malt a jiných stavebních hmot, náležející do této třídy, ochranné přípravky na nekovové stavební konstrukce s výjimkou nátěrů, barev a olejů, lepidla jiná než kancelářská, pro domácnost a pro barvy, lepicí pěny; (17) izolační a těsnicí materiály náležející do této třídy, organické disperzní těsnicí hmoty, izolační nátěry, izolační a těsnicí hmoty náležející do této třídy, izolační omítky; (19) stavební hmoty včetně stěrkových hmot.
(511) 1, 17, 19
(210) O-489735

(111) **324198**
(220) 29.08.2011
(151) 18.04.2012
(540)



(730) **Pressing, s.r.o.**, Rooseveltova 1804/2, Ústí nad Labem, Ústí nad Labem-centrum, 40001, CZ
(740) Macek and Partners, Mgr. Jiří Macek, Sázavská 751/16, Praha 2, Vinohrady, 12000
(510) (16) papír a výrobky z papíru, lepenka a kartonážní výrobky, tiskoviny, časopisy, periodika, knihy, výrobky knihařské, kalendáře, pohlednice, fotografie, psací potřeby, lepidla kancelářská a pro domácnost, tužky, pastely, uhly, štětce, psací stroje, kancelářské potřeby, kromě nábytku, školní sešity, skicáky, pastelky, tuhy, guma na mazání, ořezávátka, ořezávátka - strojky, penály, papírové ubrousky, kapesníky a pleny, pytle a sáčky z plastických hmot pro obalovou techniku, papírové obaly, papírové sáčky a tašky, obrazy, omalovánky, obtisky, karty, razítka, typy tiskařské (písmena), tiskařské štočky, kopírovací zařízení (cyklostyly); (35) inzertní, reklamní a propagační služby, pomoc při řízení obchodní činnosti, obchodní administrativa, marketingové služby, zprostředkovatelská činnost v oblasti nákupu a prodeje zboží s výrobky uvedenými ve tř. 16, zprostředkování obchodu a obchodních služeb s výrobky uvedenými ve tř. 16, zprostředkovatelská činnost v rámci služeb nárokových ve tř. 35, zákaznický servis (tj. zajišťování odbytu, zastupování při obchodních jednáních, sjednávání obchodních podmínek), rozmnožování a tisk reklamních a propagačních dokumentů, velkoobchod a maloobchod s výrobky uvedenými ve tř. 16, automatické zpracování dat, výstavy k reklamním a obchodním účelům; (40) zpracování a úprava materiálu, činnost tiskárny, polygrafické služby všeho druhu, tisk vzorů, tisk ofsetový, tisky litografické, typografické práce, zprostředkovatelská činnost v rámci služeb nárokových ve tř. 40.
(511) 16, 35, 40
(210) O-488292

(111) **324371**
(220) 30.09.2011
(151) 25.04.2012
(540)



(591) Barevná
(730) **Orange Academy s.r.o.**, Pionýrská 1137/15, Hustopeče, 69301, CZ
(510) (9) počítačové programy; (16) knihy, tiskoviny; (41) vyučování, dálkové studium, elektronické publikování, nahrávací studia, organizování a vedení kongresů, organizování a vedení seminářů, vzdělávací informace, vzdělávání.
(511) 9, 16, 41
(210) O-489062

(111) **324377**
(220) 06.10.2011
(151) 25.04.2012
(540)



(591) Barevná
(730) **MUSIL spol. s r.o.**, Mlýnská 4734/39, Jihlava, 58601, CZ
(740) Doc. Ing. Jindřich Špaček CSc., patentový zástupce, Svatopluka Čecha 1939/106a, Brno, Královo Pole, 61200
(510) (17) materiály těsnící, ucpávací a izolační, těsnění, nástříkové hmoty s tepelně a zvukově izolačními vlastnostmi, nástříkové těsnící, plísňím rezistentní hmoty; (37) stavby a opravy, montážně stavební práce, montování staveb a interiérů, speciální úpravy akustických vlastností interiérů, instalace akustických (zvukově izolačních) panelů, montáže sádkartónových dílců, montáže dělicích stěn a příček, montáže sádkartónových systémů, stavební inženýrské práce, stavby (nadzemní i podzemní), provádění průmyslových staveb, bytových a občanských staveb a staveb inženýrských, tepelné izolace, hlukové izolace a izolace proti vlhkosti, provádění tepelných a akustických izolací staveb (interiérů, fasád i střeš) formou nástříků.
(511) 17, 37
(210) O-489234

(111) **324540**
(220) 06.10.2011
(151) 02.05.2012
(540)

Dej t!p

(730) **Intergraph CS s.r.o.**, Prosecká 851/64, Praha 9, 19000, CZ
(510) (42) navrhování a vývoj počítačového software.
(511) 42
(210) O-489222

(111) **324554**
(220) 19.10.2011
(151) 02.05.2012
(540)

Los v Oslu

(730) **LOS17s.r.o.**, Spálená 105/45, Praha 1, 11000, CZ
(510) (32) piva, minerální vody, šumivé nápoje a jiné nápoje nealkoholické, nápoje a šťávy ovocné, sirupy a jiné přípravky k zhotovení nápojů; (41) výchova, vzdělávání, zábava, sportovní a kulturní aktivity; (43) služby zajišťující stravování a nápoje, dočasné ubytování.
(511) 32, 41, 43
(210) O-489533

(111) **324570**
(220) 04.11.2011
(151) 02.05.2012
(540)

feedo

(730) **Feedo Spółka z ograniczoną odpowiedzialnością**, ul. Zielna 37, Varšava, PL
(740) JUDr. Ing. Bystrík Bugan, advokát, náměstí Republiky 1037/3, Praha 1, Nové Město, 11000
(510) (35) internetový obchod (e-shop), zejména s výrobky pro děti (dětská výživa, pleny, kosmetika, doplňky pro děti, hračky, oblečení a obuv pro děti, lahve a dudlíky pro děti), zprostředkování v oblasti internetových obchodů (e-shop), reklamní, marketingové a inzertní služby v rámci této třídy, zprostředkování obchodu s výrobky ve třídách 1- 34, zprostředkování v oblasti reklamy a prodeje zboží na internetu, velkoobchod a maloobchod s výrobky ve třídách 1- 34, zejména s výrobky pro děti, prodej těchto výrobků prostřednictvím internetu, pomoc při řízení obchodní činnosti,

pomoc při řízení obchodních a průmyslových podniků, obchodní management a podnikové poradenství, obchodní nebo podnikatelské informace, komerční informační kanceláře, obchodní nebo podnikatelský průzkum, hospodářské (ekonomické) prognózy, služby týkající se přemísťování provozů nebo podniků, marketingové studie, analýzy nákupních a velkoobchodních cen, průzkum trhu, průzkum veřejného mínění, statistické informace, styky s veřejností, účetnictví, revize účtu (audity), analýzy nákladů, oceňování obchodních podniků, provádění výpisů z účtu, dražby, personální poradenství, posuzování efektivnosti provozu a racionalizace práce, nábor zaměstnanců, psychologické testování pro výběr zaměstnanců, příprava a vyhotovení daňových přiznání, příprava mezd a výplatních listin, zprostředkovatelské práce, služby reklamních agentur a propagace jako je zajišťování reklamy on-line v počítačové síti Internet, rozhlasové reklamy, televizní reklamy, pronájem reklamní doby v komunikačních médiích, organizování komerčních nebo reklamních výstav a veletrhů, aktualizování a pronájem reklamních materiálů a reklamních ploch, inzerce poštou, předvádění zboží, služby modelek - předvádění pro reklamní účely a podporu prodeje, rozšiřování reklamních materiálů (letáků, prospektů, tisku, vzorků) zákazníkům, venkovní reklama, vydávání reklamních nebo náborových, propagačních a inzertních textů, vylepování plakátů, aranžování výkladů, obchodní vedení uměleckých agentur, správa hotelů, dovozní a vývozní kanceláře, sekretářské služby, vyřizování telefonních vzkazů a dotazů, těsnopis, stenografie, přepisování, psaní na stroji, zpracování textů, překlad a systemizace informací do počítačových databází, vedení kartoték a souborů v počítači, vyhledávání dat v počítačových souborech, kopírování nebo rozmnožování (reprodukce) dokumentů, dokladů a podobně, fotokopírování, zajišťování předplatného novin a časopisů, pronájem fotokopírovacích a kancelářských strojů a zařízení, pronájem prodejních automatů, dodavatelské služby pro třetí osoby, nákup výrobků a služeb pro jiné podniky, převod (konverze) dokumentů, dat či jiných údajů z fyzických médií na elektronická média v rámci této třídy; (38) zprostředkování internetových portálů, telekomunikační služby v oblasti internetových obchodů (e-shop) a internetových portálů, telekomunikace, komunikace pomocí terminálů nebo počítačů, počítačový přenos pošty a obrazu, komunikace a transakce v síti, tisková agentura, dálkový přenos obrazu a video obrazu, provozování datové sítě, provozování veřejné mobilní radiotelefonní sítě, poradenství v oblasti telekomunikační techniky, zprostředkovatelská činnost v oblasti telekomunikací, výměna, získávání a šíření informací a zpráv prostřednictvím telekomunikační sítě nebo datové sítě nebo sítě výpočetní, informační, komunikační nebo elektronické techniky nebo satelitů nebo kabelu, šíření tiskovin a knih prostřednictvím počítačové, datové, elektronické, telekomunikační nebo informační sítě, informační a telekomunikační služby na Internetu uvedené v této třídě, včetně provozování elektronických nástěnek, diskusních skupin a fór a poskytování přístupu k on-line informačním službám a databázím, služby hlasové schránky, telekomunikační služby, včetně přímého propojení lokální zákaznické pevné sítě se sítí mobilních telefonů, služby krátkých textových zpráv, teletext a služby s ním spojené, poskytování informací (informační kancelář), komunikace spočívající ve výměně, šíření, získávání a poskytování informací a zpráv prostřednictvím telekomunikačních sítí, provozování informačních a komunikačních sítí, provozování internetového vyhledávače, pronájem telekomunikačních zařízení a přístrojů včetně telefonů, služby zasilání zpráv, přenos dat a informací, služby přístupu a připojení k datovým a informačním sítím a Internetu, poskytování nebo vyvolávání informací z počítačové databáze v rámci této třídy, komunikační služby prostřednictvím Internetu, vnějších sítí a vnitřních sítí a dalších elektronických prostředků, telekomunikační technologie (Voice over IP, bezdrátové technologie); (42) konzultační, asistenční, analytické, designérské, vyhodnocovací a programovací služby týkající se počítačového software, firmware, hardware a informačních technologií, zejména v oblasti internetových obchodů (e-shop), zejména s výrobky pro děti (dětská výživa, pleny, kosmetika, doplňky pro děti, hračky, oblečení a obuv pro děti, lahve a dudlíky pro děti), konzultace týkající se hodnocení, výběru a zavádění počítačového software, firmware, hardware, informačních technologií a systému zpracování dat a informačních technologií, a to i prostřednictvím telekomunikačních sítí, dodávkou on-line, Internetem a sítí World Wide Web, webhosting, webdesing, výzkumné služby, kódování a dekodování zabezpečovacích systémů (tvorba software), poradenská činnost v oblasti aplikace výpočetní techniky, v oblasti informatiky, vytváření virtuálních/počítačových 3D animací a modelů, informačních technologií, navrhování a realizace automatizovaných systémů řízení, programátorská činnost, projekce počítačových sítí, poskytování práva užití software a pronájem software, instalace, opravy, údržba a servis software, vytváření interaktivních aplikací umožňující předávání a tvorbu grafické podoby prostřednictvím sítě Internet,

programování, software - návrhy, převod a konverze počítačových programů a údajů (kromě fyzické konverze), tvorba a údržba počítačových stránek WEB pro zákazníky, hostování na počítačových stránkách WEB, instalace počítačových programů, návrh počítačových systémů, programování internetových databázových systémů a internetových aplikací, konstrukce WWW prezentací a řešení WWW serverů, zejména v oblasti internetových obchodů (e-shop), zejména s výrobky pro děti, aktualizace a údržba počítačových programů, pronájem času dat a údajů na přístup do počítačových databází, zhotovování kopií počítačových programů, technické studie v oblasti počítačů a programového vybavení, výzkum, vývoj a tvorba systémů pro elektronické obchodování, včetně příslušného software a hardware, poskytování know-how pro oblast elektronického obchodování a informačních technologií v rámci této třídy, programování multimediálních aplikací, vytváření interaktivních a grafických programů, počítačové animace a vizualizace, grafický design, zavádění, aktualizace, návrhy, strukturování a programování či jiné vytváření databází, jiných datových systémů a aplikací pro jejich zpracování, včetně jejich poskytování přístupu k nim a jejich instalace, zavádění, aktualizace a údržby, návrhy, strukturování a programování či jiné vytváření internetových či intranetových počítačových stránek a nástěnek (webpages a websites) a internetových či intranetových aplikací, zejména v oblasti internetových obchodů (e-shop), zejména s výrobky pro děti (dětská výživa, pleny, kosmetika, doplňky pro děti, hračky, oblečení a obuv pro děti, lahve a dudlíky pro děti), hostování (poskytování volného prostoru) pro internetové či intranetové informace, aplikace, stránky a nástěny (webpages a websites), převod (konverze) počítačových programů, dat či jiných údajů v elektronické podobě z různých formátů do jiných formátů, zálohování dat a informací elektronickými a počítačovými prostředky a prostřednictvím elektronické pošty, poradenství v oblasti výpočetní a informační techniky, oděvní návrhářství.

(511) 35, 38, 42
(210) O-489996

(111) **324684**
(220) 30.08.2011
(151) 09.05.2012
(540)

Rybí legendy Jakuba Vágnera

(730) **Vágnér Corporation, s.r.o.**, Zdeslavice 24, Čemíny, 28601, CZ
(740) JUDr. Tomáš Lejček MBA, Slezská 169/10, Praha 2, Vinohrady, 12000
(510) (9) nosiče dat a informací, zejména se záznamem zvuku a obrazu; (16) výrobky z papíru, knihy, časopisy, přebaly na nosiče, kalendáře, tiskoviny, periodika; (35) reklamní a marketingová činnost; (41) filmová tvorba, vydávání knih a periodik, výroba a vydávání filmů na elektronických nosičích, výroba a vydávání elektronických knih a časopisů, osvětlová a vzdělávací činnost.
(511) 9, 16, 35, 41
(210) O-488328

(111) **324730**
(220) 24.09.2011
(151) 09.05.2012
(540)



(591) Barevná
(730) **MORONG - SLUKO, s.r.o.**, Mlýnská 260, Žulová, 79065, CZ
(740) PROPATENT, Ing. Vlasta Sedláčková, patentový zástupce, Pod Pekařkou 107/1, Praha 4, Podolí, 14700
(510) (9) zařízení určená zejména k ochraně a sledování dopravních prostředků a mobilních objektů, jejich navigaci, ovládní, měření a placení, dispečerský informační systém v rámci třídy 9, monitorovací, řídicí a dispečerské elektronické systémy, elektronické přístroje pro zpracování, přenos, převod

a reprodukce zvuku, antény a anténní systémy, zaměřovací přístroje, zobrazovací displeje, datové komunikátory, datové GSM komunikátory, zařízení pro zjišťování stavu a přenos dat z pevných a pohyblivých objektů, sítě GPS (satelitní zaměřování zeměpisných souřadnic), sítě GPRS (síť mobilního operátora určená k přenosu dat), software PCO (pult centralizované ostrahy); (38) mobilní telefony (komunikace), elektronická pošta, počítačové komunikace, komunikace s využitím počítačových terminálů, poskytování uživatelského přístupu k počítačové síti, pronájem přístrojů pro přenos zpráv, pronájem zařízení pro přenos zpráv, přenášení pomocí satelitních družic, spojení pomocí optických vláken, výzvy (služby poskytované rádiem, telefonem nebo jinými elektronickými komunikačními prostředky); (42) návrhy, strukturování a programování či jiné vytváření počítačových programů a počítačových systémů, zejména programového vybavení internetových, intranetových či jiných síťových serverů, serverových stanic a systémů, včetně jeho instalace, zavádění, aktualizace a údržby, návrhy, strukturování a programování či jiné vytváření databází, jiných datových systémů a aplikací pro jejich zpracování, včetně jejich zpřístupňování a instalace, zavádění, aktualizace a údržby, návrhy, strukturování a programování či jiné vytváření internetových či intranetových počítačových stránek a nástěnek (webpages a websites) a internetových či intranetových aplikací, včetně jejich instalace, zavádění, aktualizace a údržby, hostování (poskytování volného prostoru) pro internetové či intranetové počítačové stránky a nástěnky (webpages a websites) převod (konverze) počítačových programů, dat či jiných údajů v elektronické podobě z různých formátů do jiných formátů; (45) obstaravatelské služby v oblasti zabezpečovací techniky, služby zajišťující ostrahu majetku a osob, monitorování bezpečnostních a poplašných zařízení, provoz pultů centralizované ochrany (PCO).

(511) 9, 38, 42, 45
(210) O-488944

(111) **324736**
(220) 03.10.2011
(151) 09.05.2012
(540)

Stella Klasik

(730) **KaKa A/S**, Kastanjvagen 17, Lomma, SE
(740) Mgr. Petr Mucha advokát, Štěpánská 540/7, Praha 2, Nové Město, 12000
(510) (29) tuky jedlé, tuky pokrmové, tuky rostlinné jedlé, margaríny, máslo, mléčné výrobky, mlékárenské výrobky.
(511) 29
(210) O-489110

(111) **324737**
(220) 03.10.2011
(151) 09.05.2012
(540)

Stella Farmářská

(730) **KaKa A/S**, Kastanjvagen 17, Lomma, SE
(740) Mgr. Petr Mucha advokát, Štěpánská 540/7, Praha 2, Nové Město, 12000
(510) (29) tuky jedlé, tuky pokrmové, tuky rostlinné jedlé, margaríny, máslo, mléčné výrobky, mlékárenské výrobky.
(511) 29
(210) O-489111

(111) **324738**
(220) 03.10.2011
(151) 09.05.2012
(540)

alfa Delikatesse

(730) **KaKa A/S**, Kastanjvagen 17, Lomma, SE
(740) Mgr. Petr Mucha advokát, Štěpánská 540/7, Praha 2, Nové Město, 12000
(510) (29) tuky jedlé, tuky pokrmové, tuky rostlinné jedlé, margaríny, máslo, mléčné výrobky, mlékárenské výrobky.
(511) 29
(210) O-489112

(111) **324810**
(220) 02.09.2011
(151) 16.05.2012
(540)

DATARAIL

(730) **ŠKODA TRANSPORTATION a.s.**, Emila Škody 2922/1, Plzeň, Jižní Předměstí, 30100, CZ
(740) Mgr. Lukáš Lorenc, advokát, Štefánikova 256/34, Praha 5, 15000
(510) (9) elektronická zařízení pro lokální a dálkový sběr dat a informací, pro automatizované zpracování dat, pro vyhodnocování dat a pro lokální a dálkové řízení technických zařízení a dopravních prostředků, monitorovací přístroje elektrické, komunikační zařízení, zařízení pro přenos dat, komunikační rozhraní a příslušný SW, vozové počítače, nosiče textových a obrazových dat a informací; (12) dopravní prostředky pozemní, vozidla městské hromadné dopravy, zejména tramvaje, autobusy a vozové soupravy podzemních drah, železniční vozidla, zejména lokomotivy, osobní vozy lokomotivních souprav, elektrické jednotky (součást vozidel), motorové vozy a soupravy (dieselové), jejich části, komponenty a příslušenství v rámci této třídy; (35) automatizované zpracování a vyhodnocování dat; (42) výzkum, vývoj, projekce a konstrukce řídicích a monitorovacích systémů dopravních prostředků.
(511) 9, 12, 35, 42
(210) O-488418

(111) **324811**
(220) 02.09.2011
(151) 16.05.2012
(540)

TELERAIL

(730) **ŠKODA TRANSPORTATION a.s.**, Emila Škody 2922/1, Plzeň, Jižní Předměstí, 30100, CZ
(740) Mgr. Lukáš Lorenc, advokát, Štefánikova 256/34, Praha 5, 15000
(510) (9) elektronická zařízení pro lokální a dálkový sběr dat a informací, pro automatizované zpracování dat, pro vyhodnocování dat a pro lokální a dálkové řízení technických zařízení a dopravních prostředků, monitorovací přístroje elektrické, komunikační zařízení, zařízení pro přenos dat, komunikační rozhraní a příslušný SW, vozové počítače, nosiče textových a obrazových dat a informací; (12) dopravní prostředky pozemní, vozidla městské hromadné dopravy, zejména tramvaje, autobusy a vozové soupravy podzemních drah, železniční vozidla, zejména lokomotivy, osobní vozy lokomotivních souprav, elektrické jednotky (součást vozidel), motorové vozy a soupravy (dieselové), jejich části, komponenty a příslušenství v rámci této třídy; (35) automatizované zpracování a vyhodnocování dat; (42) výzkum, vývoj, projekce a konstrukce řídicích a monitorovacích systémů dopravních prostředků.
(511) 9, 12, 35, 42
(210) O-488419

(111) **324930**
(220) 13.09.2011
(151) 23.05.2012
(540)

JARMARA.AT

(730) **Divadelní agentura ECHO spol. s r.o.**, Řehořova 974/5, Praha 3, Žižkov, 13000, CZ
(740) PatentCentrum Sedlák & Partners s.r.o., Okružní 2824, České Budějovice, České Budějovice 3, 37001
(510) (9) všechny sítě z oblasti výpočetní techniky a jejich jednotlivé části i náhradní díly, včetně sítí datových, informačních a telekomunikačních, videoloterijní terminály, výherní a nevýherní hrací přístroje a jejich příslušenství, tipovací zařízení spadající do této třídy, přístroje a nástroje optické, přístroje a nástroje k měření a signalizování, přístroje a zařízení pro záznam, přenos, převod, zpracování a reprodukci zvuku, obrazu, textu nebo jiných dat či informací, nosiče záznamů zvuku, obrazu, textu nebo jiných dat či informací, data, databáze, databázové produkty, databázové systémy,

informace a záznamy v elektronické podobě, bez ohledu na to, zda jsou uloženy na samostatných nosičích a/nebo v rámci datových, informačních či telekomunikačních sítí, elektronické časopisy, elektronická periodika a knihy v elektronické podobě, související software a hardware, včetně elektronických multimediálních aplikací, multimediálních nebo informačních katalogů a aplikací pro prohlížení, zpracovávání nebo uchovávání dat v elektronické podobě, elektronická herní zařízení upravená pro použití s externí obrazovkou nebo monitorem; (16) papír, lepenka a výrobky z těchto materiálů zařazené ve třídě 16, výrobky z papíru, plakáty, kalendáře, pohlednice, gratulace, dopisní papíry, obálky, samolepky, obtisky, poznámkové bloky, desky na spisy, pořadače, omalovánky, activity books, balicí papír, obaly všeho druhu papírové, listy, pytlíky a sáčky pro obalovou techniku spadající do této třídy, školní sešity, skicáky, tužky, pastelky, tuhy, gumy, ořezávátko, ořezávací strojky, penály, papírové tašky, papírové kapesníky, papírové ubrusy a ubrousky, těžítka na papíry, tiskoviny, tiskopisy, časopisy, periodika, knihy, databázové produkty v papírové formě, databáze v papírové formě, tiskoviny z oblasti telekomunikací, tiskárenské výrobky, písma pro tiskárny, losy, štočky, potřeby pro knižní vazby, psací stroje a kancelářské potřeby kromě nábytku, učební pomůcky s výjimkou přístrojů, umělecké nebo ozdobné předměty z papíru, obaly bublinové (z umělých hmot); (28) elektronická herní zařízení jiná než upravená pro použití s externí obrazovkou nebo monitorem, hry a hračky, pexesa, hrací karty, hry papírové; (38) komunikace a přenos dat prostřednictvím veřejné nebo neveřejné telekomunikační sítě včetně Internetu pomocí telefonů, mobilních telefonů, telefaxů, satelitů, počítačů či terminálů nebo jakýmkoliv jinými prostředky, včetně přenosu elektronické pošty a přenosu dat v reálném čase (přenosu zvuku, obrazu, textu nebo jiných dat či informací) a poskytování a zprostředkovávání služeb s tím spojených, včetně poskytování přístupu a připojení k těmto telekomunikačním sítím včetně Internetu, provozování veřejné nebo neveřejné telekomunikační sítě, poskytování obsahu včetně šíření a zpřístupňování elektronických tiskovin, časopisů, periodik, knih a jiných dat prostřednictvím veřejné nebo neveřejné telekomunikační sítě včetně Internetu, shromažďování, zpracovávání a poskytování informačních služeb na Internetu, včetně provozování elektronických nástěnek, diskusních skupin a fór a poskytování přístupu k on-line informačním službám a databázím, poskytování přístupu k databázím, k jiným datovým systémům a k aplikacím pro jejich zpracování, tisková agentura; (41) služby v oblasti vzdělávání, zábavy a sportu, elektronické publikování (DTP), digitální zpracování obrazu; (42) návrhy, strukturování a programování či jiné vytváření počítačových programů a počítačových systémů, včetně jejich instalace, zavádění, aktualizace a údržby, návrhy, strukturování a programování či jiné vytváření databází, jiných datových systémů a aplikací pro jejich zpracování, jejich instalace, zavádění, aktualizace a údržby, návrhy, strukturování a programování či jiné vytváření programového vybavení internetových, intranetových či jiných síťových serverů, serverových stanic a systémů, včetně jeho instalace, zavádění, aktualizace a údržby, návrhy, strukturování a programování či jiné vytváření internetových či intranetových počítačových stránek a nástěnek (webpages a websites) a internetových či intranetových aplikací, včetně jejich instalace, zavádění, aktualizace a údržby, hostování (poskytování volného prostoru) pro internetové či intranetové počítačové stránky a nástěnky (webpages a websites) nebo hostování (poskytování volného prostoru) v rámci těchto stránek či nástěnek, hostování (poskytování volného prostoru) pro internetové či intranetové aplikace, převod (konverze) počítačových programů, dat či jiných údajů v elektronické podobě z různých formátů do jiných formátů, převod (konverze) dokumentů, dat či jiných údajů z fyzických médií na elektronická média.

(511) 9, 16, 28, 38, 41, 42
(210) O-488650

(111) 325133
(220) 05.10.2011
(151) 30.05.2012
(540)

MAPPY.CZ
Mapy.cz, s.r.o.

(591) Barevná
(730) Seznam.cz, a.s., Radlická 3294/10, Praha 5 - Smíchov, 15000, CZ
(740) PatentCentrum Sedláč & Partners s.r.o., Okružní 2824, České Budějovice, České Budějovice 3, 37001
(510) (9) počítačový hardware s příslušenstvím, software pro video a počítačové hry; (16) papír, lepenka a výrobky z těchto materiálů zařazené ve třídě 16, výrobky z papíru, plakáty, kalendáře, pohlednice, gratulace, dopisní papíry, obálky, samolepky, obtisky, poznámkové bloky, desky na spisy, pořadače, omalovánky, activity books, balicí papír, obaly všeho druhu papírové, listy, pytlíky a sáčky pro obalovou techniku spadající do této třídy, školní sešity, skicáky, tužky, pastelky, tuhy, gumy, ořezávátko, ořezávací strojky, penály, papírové tašky, papírové kapesníky, papírové ubrusy a ubrousky, těžítka na papíry, tiskoviny, tiskopisy, časopisy, periodika, knihy, databázové produkty v papírové formě, databáze v papírové formě, tiskoviny z oblasti telekomunikací, tiskárenské výrobky, písma pro tiskárny, losy, štočky, potřeby pro knižní vazby, psací stroje a kancelářské potřeby kromě nábytku, učební pomůcky s výjimkou přístrojů, umělecké nebo ozdobné předměty z papíru, obaly bublinové (z umělých hmot); (35) služby vyhledávání umístění objektů a subjektů pomocí počítače nebo komunikačního nebo telekomunikačního zařízení nebo telefonu, reklamní a inzertní činnost, propagace, marketing, pomoc při podnikání, poradenství týkající se organizace a podnikání, distribuce prospektů, podnikatelské informace, computerizovaná pomoc při podnikání (počítačem podporované podnikání), předplatné tiskovin pro třetí osoby, účetnictví, distribuce propagačních tiskovin, plánování obchodních a propagačních akcí, ověřování obchodních transakcí, potvrzování uskutečnění obchodních transakcí, poskytování informací reklamního nebo komerčního charakteru, reklamní, inzertní a propagační činnost prostřednictvím jakéhokoliv média prostřednictvím telefonní, datové nebo informační sítě, poskytování informací a informačních produktů reklamního či komerčního charakteru, multimediálních informací komerčního nebo reklamního charakteru, komerční využití Internetu v oblastech komerčních internetových médií a vyhledávacích služeb, on-line inzerce, zprostředkovatelská činnost v oblasti obchodu, merchandising, pronájem reklamních, informačních i komunikačních míst, hosting, uchování a zpracování dat a informací elektronickými a počítačovými prostředky a prostřednictvím elektronické pošty, poskytování informací přes Internet; (38) informační kancelář, samostatný přenos dat nebo informací prostřednictvím telekomunikačních zařízení, počítačů, mobilních telefonů, služby zabezpečující audiovizuální komunikaci prostřednictvím informačních telekomunikačních sítí, kupř. počítačové sítě Internet, mobilních telefonů, satelitu apod., rozšiřování, zveřejňování a přenos informací prostřednictvím informačních a telekomunikačních zařízení a sítí, mobilních telefonů, satelitů atp., výměna a šíření informací a zpráv pomocí telekomunikačních sítí, datových sítí, informační nebo komunikační nebo elektronické techniky, on-line chat room/diskusní skupiny na Internetu a na síti mobilních telefonů, poskytování telekomunikační služby elektronické nástěnky, poskytování přístupu k on-line službám, služby webových portálů, komunikace mobilními telefony a počítačová komunikace, posílání zpráv, služby elektronické pošty, přenos zpráv a obrazových informací pomocí počítačů, šíření elektronických publikací v elektronické podobě pomocí počítačových a telekomunikačních sítí, pomocí mobilních telefonů, satelitu atp., komunikace a transakce v síti, služby datové sítě, pronájem informačních a komunikačních míst, služby krátkých textových zpráv a mobilních multimediálních zpráv MMS, poskytování přístupu na on-line informační služby a databáze, přenos, poskytování nebo vyvolávání informací z počítačové databáze, on-line informační a databázové služby; (39) archivace elektronicky uložených dat nebo dokumentů, informace (skladované), skladování; (41) elektronické publikování (DTP), poskytování on-line publikací, soutěže (organizování vzdělávacích a soutěžních), provozování her on-line z počítačové sítě, vydávání knih a

časopisů on-line, informace o možnostech zábavy, informace o možnostech rekreace, informace o výchově a vzdělávání, informace o možnostech rozptýlení, publikování a vydávání knih, časopisů a magazínů, služby v oblasti vzdělávání, zábavy a sportu, digitální zpracování obrazu; (42) návrhy, strukturování a programování či jiné vytváření počítačových programů a počítačových systémů zejména programového vybavení internetových, intranetových či jiných síťových serverů, serverových stanic a systémů, včetně jejich instalace, zavádění, aktualizace a údržby, návrhy, strukturování a programování či jiné vytváření databází, jiných datových systémů a aplikací pro jejich zpracování, včetně jejich poskytování přístupu k nim a jejich instalace, zavádění, aktualizace a údržby, návrhy, strukturování a programování či jiné vytváření internetových či intranetových počítačových stránek a nástěnek (webpages a websites) a internetových či intranetových aplikací, včetně jejich instalace, zavádění, aktualizace a údržby, hostování (poskytování volného prostoru) pro internetové či intranetové počítačové stránky a nástěnky (webpages a websites) nebo hostování (poskytování volného prostoru) v rámci těchto stránek či nástěnek, hostování (poskytování volného prostoru) pro internetové či intranetové aplikace, převod (konverze) počítačových programů, dat či jiných údajů v elektronické podobě z různých formátů do jiných formátů, převod (konverze) dokumentů, dat či jiných údajů z fyzických médií na elektronická média.

(511) 9, 16, 35, 38, 39, 41, 42
(210) O-489210

(111) **325162**
(220) 18.10.2011
(151) 30.05.2012
(540)



(730) **Řehoř Miroslav**, č. p. 62, Branišov, 37384, CZ
(740) PatentCentrum Sedláč & Partners s.r.o., Okružní 2824, České Budějovice, České Budějovice 3, 37001
(510) (41) provozování hudební produkce; (43) provozování dance baru.
(511) 41, 43
(210) O-489518

(111) **325448**
(220) 23.11.2011
(151) 06.06.2012
(540)



(591) Barevná
(730) **Štěpánek František**, I.J.Pešiny 116, Frýdek-Místek, 73801, CZ
(510) (30) těstoviny, nudle, vlasové nudle (svitky), vermicelli, makarony, ravioli, těsta.
(511) 30
(210) O-490519

(111) **325861**
(220) 25.10.2011
(151) 27.06.2012
(540)

WARRIOR

(591) Barevná
(730) **HECHT MOTORS s.r.o.**, Za mlýnem 1562/25, Praha 4, 14700, CZ
(740) artpatent, advokátní kancelář s.r.o., Mgr. Tomáš Bejček, advokát, Dukelských hrdinů 976/12, Praha 7, Holešovice, 17000
(510) (7) pily řetězové, sekačky na trávu (stroje), čerpadla (stroje, části strojů), čerpadla na stlačený vzduch, kompresory, drtiče, generátory proudu, kultivátory (motorové), štípačky dřeva (stroje), tlakové myčky, zahradní traktory, stavební nakladače, úklidové stroje, vysavače, sněhové frézy, kotoučové pily; (8) postřikovače, zahradní nářadí ruční, stříkací pistole, zahradní nůžky na větvě, rozmetáče, sekery, lopaty; (21) postřikovače na zalévání květin a rostlin.
(511) 7, 8, 21
(210) O-489700

(111) **326234**
(220) 30.01.2012
(151) 11.07.2012
(540)

Young Art

(591) Barevná
(730) **Zbořilová Aneta**, Hostavická 34/14, Praha 9, Hloubětín, 19800, CZ
(740) JUDr. Pavel Ulrych, advokát, Letohradská 755/50, Praha 7, 17000
(510) (35) administrativní zpracování nákupních objednávek, agentury umělecké (obchodní vedení -), aktualizování reklamních materiálů, analýzy nákladů, efektivnost provozu a racionalizace práce (posuzování -), fakturace, komerční informace a rady pro spotřebitele (spotřebitelská poradna), komunikační média (prezentace výrobků v komunikačních médiích) pro účely maloobchodu, marketingové studie, obchodní reklama (pro třetí osoby -), počítačové databáze (systemizace informací do -), pronájem reklamních ploch, průzkum trhu, předvádění zboží, překlad informací do počítačových databází, reklama on-line v počítačové síti, reklamní agentury, reklamní texty (vydávání, zveřejňování, oznámení, vyhlášení, publikování -), výstavy komerční a reklamní (organizování -); (39) balení zboží, balíky (doručování -), dodávka zboží poštou, doručovací služby, kurýrské služby, skladování, skladování elektronicky uložených dat nebo dokumentů, zboží (skladování -); (42) design průmyslový, expertizy, grafický design, hosting webových stránek, umělecký design, umístění webových stránek, webové servery (pronájem webových serverů), webové stránky (tvorba a správa -).
(511) 35, 39, 42
(210) O-492189

(111) **326442**
(220) 13.12.2011
(151) 24.07.2012
(540)



(591) Barevná
(730) **VPV TRADING OSTRAVA a.s.**, Nováčkova 717/5, Ostrava, Výškovice, 70030, CZ
(740) Mgr. Jana Glogarová, adokátka, Porážková 1424/20, Ostrava, Moravská Ostrava, 70200
(510) (43) hotelové služby.
(511) 43
(210) O-491088

(111) **326615**
(220) 26.03.2012
(151) 01.08.2012
(540)



(730) **BLAŽEK HOLDING a.s.**, Ortenovo náměstí 542/16, Praha 7, 17000, CZ
(740) Machytková, Sedláček, Vaca & spol., advokátní kancelář, Mgr. Robert Kvasnička, Dlouhá 16, Praha 1, 11000
(510) (24) tkaniny a textilní výrobky - v rámci této třídy; (25) oděvy, obuv, kloboučnické zboží; (26) krajky a výšivky, stuhy a tkaničky, knoflíky, háčky a očka, poutka - galanterie, špendlíky a jehly.
(511) 24, 25, 26
(210) O-493861

(111) **326670**
(220) 07.12.2011
(151) 08.08.2012
(540)

TOP 09 a Starostové

(730) **TOP 09**, Opletalova 1603/57, Praha 1, Nové Město, 11000, CZ
(510) (9) záznamy a informace na elektronických nosičích, manuály v elektronické podobě pro software; (16) záznamy a informace na papírových nosičích, tiskoviny, časopisy, výrobky z papíru, fotografie, letáky, billboardy (plakáty), vše spadající do této třídy; (35) reklamní a propagační činnost; (41) organizování politických akcí a konferencí, pořádání besed a odborných přednášek (školení), nakladatelství a vydavatelství.
(511) 9, 16, 35, 41
(210) O-490952

(111) **326736**
(220) 12.03.2012
(151) 08.08.2012
(540)

survio

(730) **Survio s.r.o.**, Hlinky 995/70, Brno, Staré Brno, 60300, CZ
(740) Šetina, Komendová & Partners s.r.o., advokátní kancelář, JUDr. Tomáš Šetina, advokát, Florianova 440/17, Brno, Královo Pole, 61200
(510) (9) internetový software - aplikace na tvorbu on-line dotazníků; (35) software prodáváný jako služba pro sběr dat z dotazníků; (42) software jako služba pro průzkum, výzkum a analýzy trhu a zákaznického chování.
(511) 9, 35, 42
(210) O-493412

(111) **326837**
(220) 22.02.2012
(151) 15.08.2012
(540)

GALERIE PLATÝZ

(730) **Lukešová Helena Ing.**, Voskovcova 1075/59, Praha 5, 15200, CZ
(510) (35) zprostředkovatelská činnost v oblasti nákupu a prodeje uměleckých předmětů, starožitností, kulturních památek, předmětů kulturní hodnoty, propagační činnost, reklama, organizování komerčních a reklamních výstav, dražby a provádění dražeb (aukcí), internetová prezentace starožitností, internetová aukce starožitností; (36) oceňování starožitností, uměleckých děl, finanční a peněžní služby a poradenství; (41) provozování umělecké galerie, prezentace umění veřejnosti, kulturní aktivity, poradenská a konzultační činnost v oblasti umění a starožitností, organizování kulturních nebo vzdělávacích výstav.
(511) 35, 36, 41
(210) O-492886

(111) **326883**
(220) 30.09.2011
(151) 22.08.2012
(540)

ÚAN FLORENC

(730) **ČSAD Praha holding a.s.**, Pod Výtopnou 13/10, Praha 8 - Karlín, 18600, CZ
(510) (36) pronájem nemovitostí, služby úschovy - úschova zavazadel cestující veřejnosti v úschovně s obsluhou a úschova zavazadel cestující veřejnosti v samoobslužných úschovných schránkách; (39) autobusová doprava, dopravní informace, rezervace jízdenek a místenek v autobusové dopravě, parkovací plochy - služby parkování automobilů a autobusů; (43) turistické noclehárny, rychlé občerstvení - restaurace rychlého občerstvení a automaty rychlého občerstvení (nápojové a potravinové automaty).
(511) 36, 39, 43
(210) O-489051

(111) **326884**
(220) 30.09.2011
(151) 22.08.2012
(540)

ÚAN PRAHA FLORENC

(730) **ČSAD Praha holding a.s.**, Pod Výtopnou 13/10, Praha 8 - Karlín, 18600, CZ
(510) (36) pronájem nemovitostí, služby úschovy - úschova zavazadel cestující veřejnosti v úschovně s obsluhou a úschova zavazadel cestující veřejnosti v samoobslužných úschovných schránkách; (39) autobusová doprava, dopravní informace, rezervace jízdenek a místenek v autobusové dopravě, parkovací plochy - služby parkování automobilů a autobusů; (43) turistické noclehárny, rychlé občerstvení - restaurace rychlého občerstvení a automaty rychlého občerstvení (nápojové a potravinové automaty).
(511) 36, 39, 43
(210) O-489052

(111) **327295**
(220) 19.01.2012
(151) 12.09.2012
(540)



(591) Barevná
(730) **Savencia SA**, 42 rue Rieussec, Viroflay, FR
(740) Kania, Sedlák, Smola, s.r.o., Mendlovo náměstí 907/1a, Brno, Staré Brno, 60300
(510) (29) mléko, mléčné výrobky, jedlé oleje a tuky.
(511) 29
(210) O-491914

(111) **327477**
(220) 08.03.2012
(151) 19.09.2012
(540)



(591) Barevná
(730) **Zdeněk Kubica**, Pražská 3, Blansko, 67801, CZ
(740) Advokátní kancelář Zrůstek, Lúdl a partneři v.o.s., Mgr. Tomáš Šetina, advokát, Orlí 36, Brno, 60200
(510) (37) antikoroziční úprava, utěšňování budov, čištění, dozor nad stavbami, instalace dveří a oken, stavební informace, informace o opravách, izolování proti vlhkosti, izolování staveb, údržba plaveckých bazénů, zednické služby.
(511) 37
(210) O-493304

(111) **327651**
(220) 25.01.2012
(151) 03.10.2012
(540)



(730) **D E L E X, spol. s r.o.**, Denisovo nábřeží 1150/5, Plzeň, Východní Předměstí, 30100, CZ
(510) (9) přístroje a nástroje vědecké, námořní, geodetické, fotografické, filmové, optické, přístroje pro vážení, měření, signalizaci, kontrolu (inspekci), záchranu a přístroje pro vyučování, přístroje a nástroje pro vedení, přepínání, přeměnu, akumulaci, regulaci nebo řízení elektrického proudu, přístroje pro záznam, převod, reprodukci zvuku nebo obrazu, nosiče dat

magnetické, záznamové disky, kompaktní disky, DVD a ostatní digitální záznamové nosiče, ústrojí pro přístroje na mince, pokladny registrační, kalkulačky, zařízení na zpracování dat, počítače, počítačový software, hasicí přístroje; (14) vzácné kovy a jejich slitiny a výrobky z těchto látek nebo postříbřeného nebo pozlaceného kovu, nejsou-li uvedeny v jiných třídách, klenoty, bižuterie, drahokamy, hodinářské potřeby a chronometrické přístroje; (16) papír, lepenka a výrobky z těchto materiálů, které nejsou zařazeny do jiných tříd, tiskářské výrobky, potřeby pro knižní vazby, fotografie, papírenské zboží, lepidla pro papírenství nebo domácnost, materiál pro umělce, štetce, psací stroje a kancelářské potřeby (vyjímaje nábytek), učební a vyučovací pomůcky s výjimkou přístrojů, plastické obaly (nezařazené do jiných tříd), tiskařské typy, štočky; (18) kůže a její imitace, zboží vyrobené z těchto materiálů, nezahrnuté v jiných třídách, zvířecí kůže, usně, kufrы a cestovní tašky, deštníky a slunečníky, vycházkové hole, biče, jezdecké postroje a sedla; (25) oděvy, obuv, kloboučnické zboží; (28) hry, hračky, potřeby pro gymnastiku a sport, které nejsou uvedeny v jiných třídách, vánoční ozdoby.

(511) 9, 14, 16, 18, 25, 28
(210) O-492084

(111) **327797**
(220) 02.03.2012
(151) 10.10.2012
(540)

janahorse

(730) **Slouková Jana Bc.**, Závodu míru 461/29, Karlovy Vary, 36017, CZ
(510) (18) výrobky z kůže, sedlářské výrobky, biče; (25) textilní výrobky (oděvy) pro jezdecký sport; (31) krmiva pro koně.
(511) 18, 25, 31
(210) O-493142

(111) **327809**
(220) 23.03.2012
(151) 10.10.2012
(540)

Starostové a TOP 09

(730) **TOP 09**, Opletalova 1603/57, Praha 1, Nové Město, 11000, CZ
(510) (9) záznamy a informace na elektronických nosičích, manuály v elektronické podobě pro software; (16) záznamy a informace na papírových nosičích, tiskoviny, časopisy, výrobky z papíru, fotografie, letáky, billboardy (plakáty), vše spadající do této třídy; (35) reklamní a propagační činnost; (41) organizování politických akcí a konferencí, pořádání besed a odborných přednášek (školení), nakladatelství a vydavatelství.
(511) 9, 16, 35, 41
(210) O-493795

(111) **327876**
(220) 17.02.2012
(151) 17.10.2012
(540)

MITON

(730) **MITON CZ, s.r.o.**, Soukenná 712/1, Jablonec nad Nisou, 46601, CZ
(740) **AK PELIKÁN KROFTA KOHOUTEK**, Mgr. Milan Veselý, Újezd 450/40, Praha 1, Malá Strana, 11800
(510) (35) propagační, reklamní a inzertní činnost, komerční informační kancelář, reklamní agentura, předvádění zboží, prezentace výrobků v komunikačních médiích, aktualizování reklamních materiálů, rozšiřování a zaslání reklamních materiálů, vydávání reklamních textů, rozhlasová a televizní reklama, organizace a pořádání výstav ke komerčním a reklamním účelům, příprava elektronických pozvánek, prezentace uživatelů na stránkách world wide web v počítačové síti Internet, činnost organizačních a ekonomických poradců, ekonomické prognózy, systematizace informací do počítačové databáze, obchodní průzkum, průzkum trhu, zprostředkovatelská činnost v oblasti obchodu se zbožím ve třídách 25-34 a služeb ve třídách 41, 43 a 44, internetový prodej reklamy a inzerce, služby a poradenství v obchodní činnosti, marketingové studie, organizační poradenství, zprostředkovávání obchodních kontaktů, provádění obchodních operací, komerční využití Internetu v oblastech komerčních internetových médií a vyhledávacích služeb, on-line inzerce, shromažďování, poskytování, třídění, překlad nebo jiné zpracování obchodních nebo podnikatelských informací včetně vytváření, zpracování a třídění dat v rámci databází, účetnictví; (36) analýzy a finanční analýzy, bezpečnostní schránky a úschovny včetně úschovy ceností, finanční informace a poradenství, investice a investování

kapitálu, konzultační služby, koupě a nákup na splátky, správa majetku, finanční a peněžní služby, služby pro zpracování plateb po síti, služby elektronických plateb, zprostředkovatelské služby burzy cenných papírů, zprostředkování služeb vztahujících se k obchodu s cennými papíry, akciím, obligacím, opcím, dalším cenným papírům, se zlatem, stříbrem a jinými drahými kovy či drahými kameny, leasing; (38) telekomunikační služby, komunikace prostřednictvím sítí vláknové optiky, komunikace prostřednictvím počítačových terminálů, komunikace prostřednictvím rádia, komunikace prostřednictvím telefonu, počítačem řízený přenos dat a obrazu, poskytování přístupu do světových počítačových sítí, poskytování interaktivních on-line vývěsek pro přenos vzkazů mezi počítačovými uživateli, informace, poradenství a konzultace vztahující se k výše uvedeným službám.

(511) 35, 36, 38
(210) O-492716

(111) **327877**
(220) 17.02.2012
(151) 17.10.2012
(540)



(730) **MITON CZ, s.r.o.**, Soukenná 712/1, Jablonec nad Nisou, 46601, CZ
(740) AK PELIKÁN KROFTA KOHOUTEK, Mgr. Milan Veselý, Újezd 450/40, Praha 1, Malá Strana, 11800
(510) (35) propagační, reklamní a inzertní činnost, komerční informační kancelář, reklamní agentura, předvádění zboží, prezentace výrobků v komunikačních médiích, aktualizování reklamních materiálů, rozšiřování a zaslání reklamních materiálů, vydávání reklamních textů, rozhlasová a televizní reklama, organizace a pořádání výstav ke komerčním a reklamním účelům, příprava elektronických pozvánek, prezentace uživatelů na stránkách world wide web v počítačové síti Internet, činnost organizačních a ekonomických poradců, ekonomické prognózy, systematizace informací do počítačové databáze, obchodní průzkum, průzkum trhu, zprostředkovatelská činnost v oblasti obchodu se zbožím ve třídách 25-34 a služeb ve třídách 41, 43 a 44, internetový prodej reklamy a inzerce, služby a poradenství v obchodní činnosti, marketingové studie, organizační poradenství, zprostředkování obchodních kontaktů, provádění obchodních operací, komerční využití Internetu v oblastech komerčních internetových médií a vyhledávacích služeb, on-line inzerce, shromažďování, poskytování, třídění, překlad nebo jiné zpracování obchodních nebo podnikatelských informací včetně vytváření, zpracování a třídění dat v rámci databází, účetnictví; (36) analýzy a finanční analýzy, bezpečnostní schránky a úschovny včetně úschovy cenosti, finanční informace a poradenství, investice a investování kapitálu, konzultační služby, koupě a nákup na splátky, správa majetku, finanční a peněžní služby, služby pro zpracování plateb po síti, služby elektronických plateb, zprostředkovatelské služby burzy cenných papírů, zprostředkování služeb vztahujících se k obchodu s cennými papíry, akciím, obligacím, opcím, dalším cenným papírům, se zlatem, stříbrem a jinými drahými kovy či drahými kameny, leasing; (38) telekomunikační služby, komunikace prostřednictvím sítí vláknové optiky, komunikace prostřednictvím počítačových terminálů, komunikace prostřednictvím rádia, komunikace prostřednictvím telefonu, počítačem řízený přenos dat a obrazu, poskytování přístupu do světových počítačových sítí, poskytování interaktivních on-line vývěsek pro přenos vzkazů mezi počítačovými uživateli, informace, poradenství a konzultace vztahující se k výše uvedeným službám.

(511) 35, 36, 38
(210) O-492717

(111) **328023**
(220) 23.03.2012
(151) 24.10.2012
(540)



(730) **Semerád Marek PhDr. et Bc.**, Edvarda Beneše 495, Cerhenice, 28102, CZ
(740) JUDr. Jiří Jaroš, Ph.D., advokát, Na Pankráci 449/11, Praha 4, 14000
(510) (16) tiskoviny všeho druhu, zejména noviny, časopisy, knihy, propagační materiály; (39) distribuce novin, zprostředkovatelská činnost v oblasti distribuce tiskovin; (41) nakladatelská a vydavatelská činnost, vydávání odborných, vzdělávacích a zábavních zpráv a publikací, vydávání statistických zpráv, informací, zprostředkovatelská činnost v oblasti vydávání tiskovin.
(511) 16, 39, 41
(210) O-493801

(111) **328295**
(220) 15.05.2012
(151) 07.11.2012
(540)



(591) Barevná
(730) **AQUATRADING s.r.o.**, Kollárova 969, Veselí nad Moravou, 69801, CZ
(740) Ing. Michal Jupa, patentový zástupce, Na Baních 1385, Praha 5 - Zbraslav, 15600
(510) (7) čerpadla a čerpací technika, jako například tlakové a posilovací stanice, přečerpávací boxy, filtry jako části strojů nebo motorů, sací zařízení pro průmyslové účely, vše v rámci třídy 7; (11) vodárny včetně vodáren domácích, čerpací stanice spadající do této třídy, zavlažovací zařízení, vodovodní zařízení, příslušenství, instalační zařízení a součásti čerpacích zařízení spadající do této třídy, rozvody vody, úpravní vody.
(511) 7, 11
(210) O-495154

(111) **328504**
(220) 21.03.2012
(151) 21.11.2012
(540)



(591) Barevná
(730) **AlfaFIT, s.r.o.**, Umělecká 310/2, Praha 7, Holešovice, 17000, CZ
(510) (3) kosmetické výrobky všeho druhu; (5) potravinové doplňky k léčebným účelům, potravinové doplňky živočišného původu, potravinové doplňky rostlinného původu; (35) obchodní poradenství, zprostředkování obchodu s výše uvedenými výrobky, organizování a pořádání prodejních, prezentačních a reklamních akcí, automatizované zpracování a správa obchodních dat, poskytování obchodních informací.

(511) 3, 5, 35
(210) O-493701

(111) **328512**
(220) 27.03.2012
(151) 21.11.2012
(540)

Knebl Hosiery

(730) **Karešová Eva Bc.**, Slovenská 2019, Vsetín, 75501, CZ
(740) Váňa, Kapalín & partneři, advokátní kancelář, Mgr. Ondřej Ripel, advokát, Na příkopě 857/18, Praha 1, Nové Město, 11000
(510) (25) ponožky, punčochy, punčocháče, čelenky, čepice, potítka, šály, kamaše, jiné pletené zboží (stávkové zboží).
(511) 25
(210) O-493880

(111) **328604**
(220) 24.02.2012
(151) 28.11.2012
(540)

Valašský špalíček

(730) **Prokeš Karel**, Polášková 31, Valašské Meziříčí, 75701, CZ
(740) Advokátní kancelář JUDr. Oldřich Beneš, JUDr. Oldřich Beneš, Mojžírovců 41, Ostrava - Mariánské Hory, 70900
(510) (41) diskotéky (služby), divadelní dekorace (pronájem -), divadelní představení, divadla (představení -), elektronické publikování (DTP), filmová produkce, jiná než reklamní, filmová projekce, fotografování, informace o možnostech rekreace, informace o možnostech rozptýlení, informace o možnostech zábavy, informace o výchově a vzdělání, karaoke (poskytování služeb -) (hudební doprovod písní dle výběru zpěváka), klubové služby (výchovně - zábavné -), koncertní sítě, sály, konference (organizování a vedení -), kongresy (organizování a vedení -), nahrávání videopásek, obrazové zpravodajství, organizace a pořádání koncertů, organizování a vedení kolokvií, organizování a vedení konferencí, organizování a vedení kongresů, organizování a vedení seminářů, organizování a vedení symposií, organizování kulturních nebo vzdělávacích výstav, organizování plesů, organizování představení (manažerské služby), orchestry (služby poskytované -), plánování a organizování večírků, pořádání koncertů (organizace a -), pronájem osvětlovacích zařízení pro divadla nebo televizní studia, předprodej vstupenek, představení (organizování) (manažerské služby), představení (výroba divadelních nebo jiných -), psaní scénářů, psaní textů (jiných než reklamních), půjčování audio zařízení, rozhlasová zábava, rozhlasová zábava, rozhlasové a televizní programy (výroba -), semináře (organizování a vedení -), skládání hudby (služby -), služby v oblasti grafické úpravy, jiné než pro reklamní účely, služby v oblasti prodeje vstupenek (zábava), studia (filmová -), studia nahrávací (služby -), televizní programy (výroba rozhlasových a -), texty (psaní textů) jiné než reklamní, umělecké módní agentury, vstupenky (předprodej -), vydávání knih, vydávání textů, s výjimkou reklamních nebo náborových, výroba divadelních a/nebo jiných představení, výroba rozhlasových a televizních programů, výstavy (organizování kulturních nebo vzdělávacích -), vzdělávání (výchovné služby), zábava (služby -), pobavení, živé představení, živé vystoupení (organizování -).
(511) 41
(210) O-492975

(111) **328792**
(220) 16.03.2012
(151) 12.12.2012
(540)

UHER

(730) **UHER COMPANY s.r.o.**, Kouty 1290, Valašské Meziříčí, 75701, CZ
(740) Ing. Marcela Filipenská, Polní 302/32, Žďár nad Sázavou, Žďár nad Sázavou 2, 59102
(510) (6) stavební materiály kovové pro stavbu sportovních hřišť a kurtů, zábavních areálů, zařízení sloužících k regeneraci a rekondici a pro stavbu dětských hřišť a jejich vybavení (kovové mantinely, hrazení, kovové konstrukce, prolézačky) spadající do této třídy; (16) papír a výrobky z papíru a lepenky spadající do této třídy, reklamní, propagační a užitkové výrobky z papíru, papírové etikety, papírové kelímky a podnosy pro rychlé občerstvení (jako obaly), papírové utěrky, ubrusy, ubrusky a ručníky, tiskoviny, periodické i neperiodické publikace, informační, reklamní a

propagační letáky, plakáty, prospekty, pohlednice, mapy, průvodce, dopisní obálky, přání, kalendáře, samolepky, obtisky, vystřihovánky, omalovánky, kartičky, balicí papír, papírové tašky, sešity, skicáky, tužky, tiskárenské a kartonážní výrobky, data a databáze na papírových nosičích, těžítka; (19) nekovové stavební konstrukce a materiály pro stavbu sportovních hřišť a kurtů, mobilní stavební konstrukce, nekovové obložení, mantinely a hrazení, povrchy pro sportovní využití v rámci této třídy, nekovové stavební materiály pro sportovní povrchy; (25) oděvy, obuv, pokrývky hlavy, čepice, prádlo, sportovní oblečení, rukavice, pásky, části a vybavení veškerého výše uvedeného zboží spadající do této třídy, textilní upomínkové a reklamní výrobky spadající do této třídy; (28) sportovní zařízení a nářadí pro sport a hry pro tělocvičny, sportovní a dětská hřiště, kurty, sportovní a zábavní areály nebo zařízení sloužící k rekondici a regeneraci; (37) výstavba sportovních a víceúčelových objektů, realizace staveb sportovních hal, kladení sportovních povrchů v interiérech i exteriérech, modernizace a rekonstrukce uvedených objektů, opravárenská, údržbářská, provozní a servisní činnost související s těmito objekty; (42) návrhy, vývoj a konstrukce sportovních hřišť a kurtů, sportovních a zábavních areálů nebo zařízení sloužících k regeneraci a rekondici, vše pro děti, mládež i dospělé osoby, projektování sportovních povrchů.

(511) 6, 16, 19, 25, 28, 37, 42
(210) O-493558

(111) **329097**
(220) 08.11.2011
(151) 09.01.2013
(540)

LUCIE

(730) **PRAHATON, s.r.o.**, Všešrdova 447/10, Praha 1, Malá Strana, 11800, CZ
(740) KMVS, advokátní kancelář, s.r.o., Mgr. Petr Kůta, advokát, Hellichova 458/1, Praha 1, Malá Strana, 11800
(510) (9) nahrané a zvukové obrazové záznamy, hudební automaty, brýle, kompaktní disky, magnetické a optické nosiče dat, gramofonové desky, kreslené filmy, metronomy, mikrofony, monitory, nahraný počítačový software, přístroje pro reprodukci zvuku, reproduktory, televizní a počítačové hry, zařízení na přenášení zvuku, zesilovače, telefony, pohledy se zvukovou nahrávkou, světelná reklama, filmy, hudební díla, časopisy, knihy a periodika v elektronické podobě; (16) alba, brožury, časopisy, fotografie, grafiky, kalendáře, karty, katalogy, knihy, noviny, obrazy, obtisky, papírenské výrobky, plakáty, pohlednice, psací potřeby, publikace, samolepky, tiskoviny, zpěvníky, papírové hračky a hlavolamy, papírové tašky, umělecké a ozdobné předměty z papíru; (35) předvádění zboží, rozšiřování vzorků zboží; (41) výroba audiovizuálních programů, vydávání textů, publikační činnost, pronájem hudebních nástrojů, dabing, služby nahrávacího studia, výroba rozhlasových a televizních programů, organizování živých vystoupení, zprostředkovatelské služby v oblasti kultury, výchovy, sportu a zábavy, agenturní činnost v oblasti kultury.
(511) 9, 16, 35, 41
(210) O-490118

(111) **329241**
(220) 27.03.2012
(151) 16.01.2013
(540)



(591) Barevná
(730) **Kašpárková Jana JUDr.**, 530, Dolany, 78316, CZ
(510) (45) právnícké služby, arbitrážní služby, zprostředkovatelství (mediation).
(511) 45
(210) O-493909

(111) **329377**
(220) 31.05.2012
(151) 23.01.2013
(540)

FYZIOMED

(730) **Uban Josef Mgr.**, gen. Píky 300/12, Olomouc, Řepčín, 77900, CZ
(510) (41) školství, soutěže (organizování vzdělávacích a zábavných -), studium dálkové, tělesná výchova, školení, vyučování, gymnastický výcvik, vydávání knih, provozování sportovních zařízení, organizování a vedení kolokvií, organizování a vedení konferencí, organizování a vedení kongresů, informace o výchově a vzdělávání, organizování kulturních nebo vzdělávacích výstav, živé vystoupení (organizování -), dětské jesle a školky, organizování sportovních soutěží, praktický výcvik, sportovní zařízení (pronájem -), s výjimkou dopravních prostředků, organizování a vedení seminářů, sportovní služby pro kempování, organizování a vedení sympozií, pořádání a řízení pracovních setkání (školení), školení (pořádání a řízení), vydávání elektronických knih a časopisů on-line, poskytování on-line elektronických publikací (bez možnosti stažení), překladatelské služby; (42) vývoj a výzkum nových výrobků, přenos dat nebo dokumentů z fyzických nosičů na elektronické nosiče, tvorba a správa webových stránek (pro třetí osoby), hosting webových stránek, webové servery (pronájem webových serverů); (44) lázně (veřejné) pro hygienické účely, parní lázně, salóny krásy, zkrášlovací salóny, zdravotnická střediska, neurologie (chiropraktika), salóny (kadeřnické -), zotavovny, sanatoria, nemocnice (služby -), zdravotní péče, masáže, lékařské služby, optici (služby -), fyzikální terapie, fyzioterapie, kliniky nebo sanatoria (soukromé), manikúra, porodní asistentky (služby -), ošetrovatelské služby, pronajímání zdravotních (zdravotnických) zařízení, služby v oblasti sauny, služby solárií, lázeňské služby, služby vizážistů.
(511) 41, 42, 44
(210) O-495602

(111) **329409**
(220) 16.07.2012
(151) 23.01.2013
(540)



(591) Barevná
(730) **Horníková Zdeňka**, Poruba 46, Hustopeče nad Bečvou, 75366, CZ
(740) PROPATENT, Ing. Vlasta Sedláčková, patentový zástupce, Pod Pekařkou 107/1, Praha 4, Podolí, 14700
(510) (29) farmářský tvaroh, farmářský bílý jogurt, čerstvý bílý sýr čistý, čerstvý bílý sýr s paprikou a česnekem, čerstvý bílý sýr s pažitkou a česnekem, čerstvý bílý sýr s bylinkami, čerstvý bílý sýr s kořením asado, čerstvý bílý sýr s cibulí, čerstvý bílý sýr nakládaný v koření, čerstvý bílý sýr s italským aglio kořením, čerstvý bílý sýr s pepřem, Porubský polotvrdý sýr MLS čistý, Porubský polotvrdý sýr MLS s olivami, Porubský polotvrdý sýr MLS s provensálským kořením, Porubský polotvrdý sýr MLS s italským kořením, Porubáček - šlehaný tvarohový krém, zákys, podmásli, čerstvé máslo, mléko plnotučné.
(511) 29
(210) O-496691

(111) **329603**
(220) 05.04.2012
(151) 06.02.2013
(540)



(591) Barevná
(730) **OKNA.EU s.r.o.**, Legii 2062/46, Říčany, 25101, CZ
(510) (6) okna, dveře a zimní zahrady z kovu; (19) okna, dveře a zimní zahrady z plastů, dřeva a skla; (37) montáž oken, dveří a zimních zahrad.
(511) 6, 19, 37
(210) O-494196

(111) **329694**
(220) 15.09.2011
(151) 13.02.2013
(540)

Lehčí život maminkám

(730) **Feedo Spółka z ograniczoną odpowiedzialnością**, ul. Zielna 37, Varšava, PL
(740) JUDr. Ing. Bystrík Bugan, advokát, náměstí Republiky 1037/3, Praha 1, Nové Město, 11000
(510) (3) čisticí mléko pro toaletní účely, čisticí oleje, dezinfekční mýdla, kosmetické přípravky, kosmetika, koupele (kosmetické přípravky do -), mýdla, šampóny, ubrousky kosmetické napuštěné pleťovou vodou, vatové tyčinky pro kosmetické účely; (5) bylinné čaje pro lékařské účely, čaje léčivé, doplňky výživové pro lékařské účely, hygienické kalhotky, hygienické ubrousky, hygienické vložky, mléčný cukr (laktóza), mléko sušené (pro kojence), nápoje dietetické, upravené pro lékařské účely, nápoje léčivé, polštářek pro kojení, pokožka (farmaceutické přípravky pro péči o -), potrava pro kojence, sirupy pro farmaceutické účely, tampóny absorpční, těhotenství (chemické přípravky pro určení-), ubrousky napuštěné farmaceutickými vodičkami; (10) dětské lahve, dětské dudlíky (šidítka), dětské lahve (dudlíky na -); (16) ubrousky papírové, dětské plenky z papíru nebo buničiny (jednorázové -), plenkové kalhotky dětské z papíru nebo buničiny (jednorázové -), plenky (jednorázové -) z papíru nebo buničiny, ubrousky (papírové -) na odličování; (25) dětské pleny z textilu, kalhotky plenkové pro děti, plenky (dětské textilní -); (28) bublifuk (hračka), hračky, hračky plyšové, hračky pohyblivé, chřastítka, lahve sací pro panenky, medvídci plyšovi, míče na hraní, panenky, panenky (domečky pro -), panenky (postýlky pro -), panenky (šatičky pro -), pokoje pro panenky.
(511) 3, 5, 10, 16, 25, 28
(210) O-488694

(111) **329812**
(220) 26.03.2012
(151) 20.02.2013
(540)

www.blazek.sk

(730) **BLAŽEK HOLDING a.s.**, Ortenovo náměstí 542/16, Praha 7, 17000, CZ
(740) Machytková, Sedláček, Vaca & spol., advokátní kancelář, Mgr. Robert Kvasnička, Dlouhá 16, Praha 1, 11000
(510) (24) tkaniny a textilní výrobky - v rámci této třídy; (25) oděvy, obuv, kloboučnické zboží; (26) krajky a výšivky, stuhy a tkaničky, knoflíky, háčky a očka, poutka - galanterie, špendlíky a jehly.
(511) 24, 25, 26
(210) O-493859

(111) **329813**
(220) 26.03.2012
(151) 20.02.2013
(540)

www.blazek.cz

(730) **BLAŽEK HOLDING a.s.**, Ortenovo náměstí 542/16, Praha 7, 17000, CZ
(740) Machytková, Sedláček, Vaca & spol., advokátní kancelář, Mgr. Robert Kvasnička, Dlouhá 16, Praha 1, 11000
(510) (24) tkaniny a textilní výrobky - v rámci této třídy; (25) oděvy, obuv, kloboučnické zboží; (26) krajky a výšivky, stuhy a tkaničky, knoflíky, háčky a očka, poutka - galanterie, špendlíky a jehly.
(511) 24, 25, 26
(210) O-493860

(111) **330673**
(220) 24.04.2012
(151) 24.04.2013
(540)

TOP 09 a Starostové pro kraj

(730) **TOP 09**, Opletalova 1603/57, Praha 1, Nové Město, 11000, CZ
(510) (9) záznamy a informace na elektronických nosičích, manuály v elektronické podobě pro software; (16) záznamy a informace na papírových nosičích, tiskoviny, časopisy, výrobky z papíru, fotografie, letáky, billboardy (plakáty), vše spadající do této třídy; (35) reklamní a propagační činnost; (41) organizování politických akcí a konferencí, pořádání besed a odborných přednášek (školení), nakladatelství a vydavatelství.
(511) 9, 16, 35, 41
(210) O-494675

(111) **330728**
(220) 11.06.2012
(151) 24.04.2013
(540)

Crémant de Spielberg

(730) **SPIELBERG CZ, s.r.o.**, Archlebov 406, Archlebov, 69633, CZ
(740) JUDr. Mgr. Michal Pospíšil Ph.D., LL.M., advokát, Na Podkovce 282/12, Praha 4, Podolí, 14700
(510) (33) vína, šumivá vína a šumivá sycená vína.
(511) 33
(210) O-495909

(111) **332013**
(220) 08.08.2012
(151) 18.06.2013
(540)



(591) Barevná
(730) **INSIA a.s.**, Vinohradská 2828/151, Praha 3, Žižkov, 13000, CZ
(510) (9) počítačový software; (36) pojištění; (42) navrhování a vývoj počítačového hardwaru a softwaru.
(511) 9, 36, 42
(210) O-497293

(111) **332172**
(220) 31.07.2012
(151) 26.06.2013
(540)



(730) **Ruční papírna Velké Losiny a.s.**, U papíry 9, Velké Losiny, 78815, CZ
(510) (16) ruční papíry a kartóny, dopisní konfekce z ručního papíru.
(511) 16
(210) O-497062

(111) **332512**
(220) 20.04.2011
(151) 10.07.2013
(540)

**THE PRAGUE LEADERSHIP
INSTITUTE**

(730) **de Callier Joseph Michele**, Sněmovní 174/7, Praha 1, 11801, CZ
(740) bpv Braun Partners s.r.o., Mgr. David Vosol MBA, Ovocný trh 1096/8, Praha 1, Staré Město, 11000
(510) (16) papír, lepenka a výrobky z těchto materiálů, které nejsou zařazeny do jiných tříd, fotografie, papírenské zboží, psací stroje a kancelářské potřeby (vyjímaje nábytek), učební a vyučovací pomůcky s výjimkou přístrojů; (35) propagační činnost, reklama, pomoc při řízení obchodní činnosti, obchodní administrativa; (41) výchova, vzdělávání, zábava, sportovní a kulturní aktivity.
(511) 16, 35, 41
(210) O-485075

(111) **332662**
(220) 06.09.2012
(151) 17.07.2013
(540)



(730) **MODRÝ SLON s. r. o.**, Válečkova 990/16, Opava, Kateřinky, 74705, CZ
(740) Ing. Kateřina Gregorová, patentový a známkový zástupce, Jiráskovo náměstí 159/10, Ostrava, Moravská Ostrava, 70200
(510) (9) nosiče dat, zvukových i obrazových záznamů nahrané i nenahrané, elektronické publikace s možností stažení, kreslené filmy, hry (herní zařízení) upravené pro použití s externí obrazovkou nebo monitorem, karty s pamětí nebo mikroprocesorem; (16) papír, lepenka a výrobky z těchto materiálů spadající do této třídy, tiskárenské výrobky včetně knih, periodické i neperiodické tiskoviny, potřeby pro knižní vazby, fotografie, papírenské zboží včetně psacích potřeb, lepidla pro papírenství nebo domácnost, materiál pro umělce, štětce, psací stroje a kancelářské potřeby (vyjímaje nábytek), učební a vyučovací pomůcky (s výjimkou přístrojů), plastické obaly spadající do této třídy, tiskařské typy, štočky; (28) hry (nespadající do jiných tříd), hračky, hrací karty; (41) služby vydavatelství, organizace sportovních a kulturních akcí, služby v oblasti digitálního zpracování obrazu, elektronické publikování (DTP), vydávání publikací, vydávání knih, výchovně-zábavné klubové služby, psaní textů (jiných než reklamních), služby v oblasti grafické úpravy (jiné než pro reklamní účely), vzdělávání.

(511) 9, 16, 28, 41
(210) O-497956

(111) **333015**
(220) 07.02.2012
(151) 07.08.2013
(540)



(591) Barevná
(730) **MUDr. Zlata Bugler Ivanova**, Hnězdenská 583/10, Praha 8, 18100, CZ
(740) Mgr. Michal Vojáček, advokát, Americká 17, Praha 2, 12000
(510) (3) kosmetika, parfumerie, mýdla, zubní pasty, toaletní přípravky; (5) farmaceutické výrobky, hygienické výrobky pro léčebné účely, dietní potraviny a dietetické přípravky pro léčebné účely, potravní doplňky pro lidskou potřebu, materiály pro stomatologii, plombování zubů, zubní implantáty a zubní náhrady; (44) lékařské služby, zdravotní péče, kliniky, sanatoria, stomatologie, ortodoncie, chirurgie, zubní chirurgie, plastická chirurgie, farmacie, péče o hygienu a krásu osob.
(511) 3, 5, 44
(210) O-492406

(111) **334576**
(220) 24.10.2011
(151) 06.11.2013
(540)

BABIČČINY ŠPECLE

(730) **DRUID CZ s.r.o.**, Hosínská 481, Borek, 37367, CZ
(740) PatentCentrum Sedlák & Partners s.r.o., Okružní 2824, České Budějovice, České Budějovice 3, 37001
(510) (29) potraviny a/nebo pokrmy z brambor, zejména špecle, polotovary a směsi pro přípravu bramborových špecelí, sypké směsi pro přípravu bramborových špecelí; (30) potraviny a/nebo pokrmy z mouky nebo obilí, výrobky na bázi sušené bramborové kaše a pšeničné mouky, zejména špecle, polotovary a směsi pro přípravu špecelí, sypké směsi na bázi sušené bramborové kaše a pšeničné mouky, např. špecle.
(511) 29, 30
(210) O-489661

(111) **336098**
(220) 18.08.2011
(151) 29.01.2014
(540)



(591) Barevná
(730) **Studio AXA s.r.o.**, Doubská 997, Liberec, Liberec VI-Rochlice, 46006, CZ
(740) Macek and Partners, Mgr. Jiří Macek, Sázavská 751/16, Praha 2, Vinohrady, 12000
(510) (19) stavební materiály nekovové všeho druhu spadající do této třídy - parkety a dřevěné podlahy, laminátové podlahy, nekovové plovoucí podlahy, stavební a nábytkové lišty a hrany dřevěné a plastové, stavební materiály pro průmyslové lité podlahy, speciální stavební textilie, korkové podlahy, hmoty k vyrovnání podkladů; (27) koberce, rohožky, rohože, linoleum a jiné obklady podlah - v rámci této třídy.

(511) 19, 27
(210) O-488073

(111) **337152**
(220) 31.01.2012
(151) 19.03.2014
(540)

ANTEE

(730) **ANTEE s.r.o.**, Havlíčkova 1680/13, Praha 1, Nové Město, 11000, CZ
(740) Mgr. Josef Veverka, Janáčkovo nábřeží 86/7, Praha 5, Smíchov, 15000
(510) (9) veškeré počítačové programy a software bez ohledu na záznamová média nebo prostředky šíření; (35) propagační činnost, pomoc při řízení obchodní činnosti, sdělování obchodních a komerčních informací pomocí elektronických médií, zejména prostřednictvím internetových stránek; (42) návrh a vývoj počítačového hardwaru a softwaru.
(511) 9, 35, 42
(210) O-492208

(111) **339628**
(220) 31.10.2011
(151) 06.08.2014
(540)



(591) Barevná
(730) **Broker Team a.s.**, Ovocný trh 572/11, Praha 1, 11000, CZ
(740) PatentCentrum Sedlák & Partners s.r.o., Okružní 2824, České Budějovice, České Budějovice 3, 37001
(510) (35) propagační činnost, reklama, pomoc při řízení obchodní činnosti, obchodní administrativy, kancelářské práce, zejména obchodní management a podnikové poradenství, obchodní a podnikatelské informace a poskytování těchto informací jiným subjektům, obchodní nebo podnikatelský průzkum, marketingové služby; (36) pojištění, finanční, peněžní a nemovitostní služby, zejména služby pojišťovacího agenta a makléře, uzavírání pojistných smluv, zprostředkování pojištění, konzultační služby v pojišťovnictví, finanční konzultační služby zahrnující elektronické finanční služby, elektronické analýzy a informace, elektronické odhady a oceňování, zprostředkovatelské nemovitostní služby, služby realitní kanceláře, správa nemovitostí, pronájem nemovitostí, bytů, domů a nebytových prostor, spadající do této třídy.
(511) 35, 36
(210) O-489846

(111) **339629**
(220) 31.10.2011
(151) 06.08.2014
(540)



(591) Barevná
(730) **Broker Team a.s.**, Ovocný trh 572/11, Praha 1, 11000, CZ
(740) PatentCentrum Sedlák & Partners s.r.o., Okružní 2824, České Budějovice, České Budějovice 3, 37001
(510) (35) propagační činnost, reklama, pomoc při řízení obchodní činnosti, obchodní administrativa, kancelářské práce, zejména obchodní management a podnikové poradenství, obchodní a podnikatelské informace a poskytování těchto informací jiným subjektům, obchodní nebo podnikatelský průzkum, marketingové služby; (36) pojištění, finanční, peněžní a nemovitostní služby, zejména služby pojišťovacího agenta a makléře, uzavírání pojistných smluv, zprostředkování pojištění, konzultační služby v pojišťovnictví, finanční konzultační služby zahrnující elektronické finanční služby, elektronické analýzy a informace, elektronické odhady a oceňování, zprostředkovatelské nemovitostní služby, služby realitní kanceláře, správa nemovitostí, pronájem nemovitostí, bytů, domů a nebytových prostor, spadající do této třídy.
(511) 35, 36
(210) O-489847

(111) **365545**
(220) 04.01.2012
(151) 14.03.2018
(540)



(591) Barevná
(730) **MATRIX a.s.**, č. p. 1, Třebešov, 51601, CZ
(740) Mgr. Jan Rejzl, advokát, Hlavsova 64, Vamberk, 51754
(510) (1) chemické prostředky pro lepení a bezbodové spojování skel, plastů a plechů; (6) okna kovová, dveře kovové; (8) speciální ruční vzduchové

nářadí a prostředky k řemeslné činnosti se vzduchovým pohonem; (19) stavební materiál ze dřeva, zejména polozpracované řezivo, trámy, prkna a hranoly, dřevěné výrobky pro stavbu železničních cest, zejména příčné a výhybkové pražce, dveře nekovové, okna nekovová, dveře dřevěné, okna dřevěná, dřevěné podlahy, parkety; (20) výrobky ze dřeva v rámci uvedené třídy, dřevěné žebříky a štafle; (35) obchod novými i ojetými vozidly, zprostředkování obchodu s novými i ojetými vozidly; (36) leasingové smlouvy, zejména na dopravní prostředky, finanční služby, uzavírání pojistek, zprostředkování uvedených služeb; (37) údržba a servis speciálního vzduchového nářadí a prostředků k řemeslné činnosti, opravy, údržba, seřizování a mytí dopravních prostředků, montáž a demontáž autopříslušenství, autoopravy, zprostředkování služeb uvedených v této třídě; (42) vývoj speciálních technologií při zpracování a povrchové úpravě materiálů.

(511) 1, 6, 8, 19, 20, 35, 36, 37, 42
(210) O-491491

(111) **365546**
(220) 04.01.2012
(151) 14.03.2018
(540)



(730) **MATRIX a.s.**, č. p. 1, Třebešov, 51601, CZ
(740) Mgr. Jan Rejzl, advokát, Hlavsova 64, Vamberk, 51754
(510) (1) chemické prostředky pro lepení a bezbodové spojování skel, plastů a plechů; (6) okna kovová, dveře kovové; (8) speciální ruční vzduchové nářadí a prostředky k řemeslné činnosti se vzduchovým pohonem; (19) stavební materiál ze dřeva, zejména polozpracované řezivo, trámy, prkna a hranoly, dřevěné výrobky pro stavbu železničních cest, zejména příčné a výhybkové pražce, dveře nekovové, okna nekovová, dveře dřevěné, okna dřevěná, dřevěné podlahy, parkety; (20) výrobky ze dřeva v rámci uvedené třídy, dřevěné žebříky a štafle; (35) obchod novými i ojetými vozidly, zprostředkování obchodu s novými i ojetými vozidly; (36) leasingové smlouvy, zejména na dopravní prostředky, finanční služby, uzavírání pojistek, zprostředkování uvedených služeb; (37) údržba a servis speciálního vzduchového nářadí a prostředků k řemeslné činnosti, opravy, údržba, seřizování a mytí dopravních prostředků, montáž a demontáž autopříslušenství, autoopravy, zprostředkování služeb uvedených v této třídě; (42) vývoj speciálních technologií při zpracování a povrchové úpravě materiálů.
(511) 1, 6, 8, 19, 20, 35, 36, 37, 42
(210) O-491492

Zániky ochranných známek uplynutím doby platnosti

Kapitola obsahuje údaje o ochranných známkách, které zanikly uplynutím doby platnosti podle ustanovení § 29 odst. 1 zákona č. 441/2003 Sb.

Číslo zápisu (111)	Číslo přihlášky (210)	Datum zániku (141)
154563	23947	07.02.2021
154607	23901	31.01.2021
154608	23900	31.01.2021
154613	23695	26.01.2021
154614	23911	31.01.2021
169777	60349	06.02.2021
170006	60325	04.02.2021
170051	60281	30.01.2021
170052	60284	30.01.2021
170164	60428	12.02.2021
170194	60291	31.01.2021
170313	60320	04.02.2021
170316	60344	05.02.2021
170403	60413	12.02.2021
170460	60419	12.02.2021
170461	60420	12.02.2021
170490	60301	31.01.2021
170494	60395	11.02.2021
170533	60187	25.01.2021
170572	60341	05.02.2021
170699	60386	08.02.2021
170922	60297	31.01.2021
170971	60414	12.02.2021
171150	60298	31.01.2021
171465	60400	11.02.2021
171539	60394	11.02.2021
173070	60390	12.02.2021
173199	60276	30.01.2021
173293	60401	12.02.2021
233508	60396	11.02.2021
236418	163539	26.01.2021
236421	163884	02.02.2021
236422	163885	02.02.2021
236423	163886	02.02.2021
236424	163888	02.02.2021
236425	163889	02.02.2021
236426	163890	02.02.2021
236427	163891	02.02.2021
236428	163892	02.02.2021
237077	163887	02.02.2021
238966	163582	29.01.2021
238973	163915	02.02.2021
239792	163531	25.01.2021
239794	163534	25.01.2021
239798	163559	26.01.2021
239801	163598	29.01.2021
239805	163606	29.01.2021
239806	163607	29.01.2021
239819	163872	01.02.2021

Číslo zápisu (111)	Číslo přihlášky (210)	Datum zániku (141)
239820	163873	01.02.2021
239823	163934	02.02.2021
239824	163936	02.02.2021
239829	164106	07.02.2021
240462	163584	29.01.2021
240466	163595	29.01.2021
240472	163712	30.01.2021
240473	163713	30.01.2021
240477	163725	30.01.2021
240480	163728	30.01.2021
240491	163943	05.02.2021
240493	163945	05.02.2021
240495	164023	05.02.2021
240513	164074	06.02.2021
240514	164076	06.02.2021
240515	164077	06.02.2021
240516	164078	06.02.2021
240517	164079	06.02.2021
240518	164080	06.02.2021
240519	164081	06.02.2021
240520	164082	06.02.2021
240521	164083	06.02.2021
240522	164085	06.02.2021
240526	164116	07.02.2021
240539	164194	09.02.2021
240543	164240	12.02.2021
240549	164258	12.02.2021
241205	163579	29.01.2021
241208	163701	30.01.2021
241209	163739	31.01.2021
241217	163933	02.02.2021
241224	164050	06.02.2021
241233	164112	07.02.2021
241235	164133	08.02.2021
241239	164156	08.02.2021
241245	164188	09.02.2021
241248	164231	12.02.2021
242095	163736	30.01.2021
242099	163867	01.02.2021
242101	163875	01.02.2021
242102	163876	01.02.2021
242103	163877	01.02.2021
242104	163899	02.02.2021
242111	164099	07.02.2021
242112	164213	12.02.2021
242519	163868	01.02.2021
243070	163730	30.01.2021
243081	164136	08.02.2021
243084	164139	08.02.2021

Číslo zápisu (111)	Číslo přihlášky (210)	Datum zániku (141)
243093	164216	12.02.2021
244158	163573	26.01.2021
244169	164145	08.02.2021
244173	164247	12.02.2021
244766	163510	25.01.2021
244773	164114	07.02.2021
244774	164115	07.02.2021
246332	163765	31.01.2021
247987	164144	08.02.2021
249026	163717	30.01.2021
249029	164123	07.02.2021
249965	164052	06.02.2021
250655	163734	30.01.2021
254153	163731	30.01.2021
254154	163732	30.01.2021
254156	164237	12.02.2021
255455	163850	31.01.2021
259600	163903	02.02.2021
261737	163918	02.02.2021
318126	481636	08.12.2020
318400	482932	03.02.2021
318401	482933	03.02.2021
318402	482934	03.02.2021
318858	483096	09.02.2021
318955	482700	27.01.2021
319087	482737	28.01.2021
319089	482806	31.01.2021
319091	482905	02.02.2021
319093	482946	04.02.2021
319094	482948	04.02.2021
319095	482949	04.02.2021
319096	483058	08.02.2021
319097	483082	09.02.2021
319216	482657	25.01.2021
319218	482670	26.01.2021
319219	482676	26.01.2021
319222	482853	01.02.2021
319223	482876	02.02.2021
319226	482909	03.02.2021
319227	482910	03.02.2021
319228	483139	10.02.2021
319229	483140	10.02.2021
319374	482658	25.01.2021
319377	482743	28.01.2021
319379	482834	01.02.2021
319385	482894	02.02.2021
319386	482895	02.02.2021
319388	482901	02.02.2021
319390	483018	07.02.2021

Číslo zápisu (111)	Číslo přihlášky (210)	Datum zániku (141)
319394	483174	11.02.2021
319395	483175	11.02.2021
319396	483180	11.02.2021
319525	482680	26.01.2021
319526	482681	26.01.2021
319528	482713	27.01.2021
319529	482718	27.01.2021
319530	482751	28.01.2021
319531	482752	28.01.2021
319533	482761	28.01.2021
319534	482765	28.01.2021
319535	482801	31.01.2021
319536	482802	31.01.2021
319545	482914	03.02.2021
319562	483087	09.02.2021
319672	482667	26.01.2021
319673	482668	26.01.2021
319674	482674	26.01.2021
319678	482723	28.01.2021
319679	482784	30.01.2021
319680	482819	01.02.2021
319682	482827	01.02.2021
319684	482851	01.02.2021
319686	482881	02.02.2021
319688	482947	04.02.2021
319689	482951	02.02.2021
319690	482986	05.02.2021
319693	483030	08.02.2021
319696	483080	08.02.2021
319699	483120	10.02.2021
319701	483128	10.02.2021
319703	483132	10.02.2021
319704	483133	10.02.2021
319801	482725	28.01.2021
319803	482846	01.02.2021
319807	483007	07.02.2021
319809	483024	07.02.2021
319812	483045	08.02.2021
319813	483049	08.02.2021
319814	483081	09.02.2021
319979	482630	25.01.2021
319982	482759	28.01.2021
319983	482760	28.01.2021
319984	482766	28.01.2021
319985	482767	28.01.2021
319986	482768	28.01.2021
319987	482770	28.01.2021
319989	482779	28.01.2021
319990	482780	28.01.2021
319991	482791	31.01.2021
319992	482823	01.02.2021
319994	482900	02.02.2021
319996	482962	03.02.2021
319999	482967	04.02.2021

Číslo zápisu (111)	Číslo přihlášky (210)	Datum zániku (141)
320000	482970	04.02.2021
320001	482971	04.02.2021
320005	482992	07.02.2021
320006	483006	07.02.2021
320007	483031	08.02.2021
320008	483032	08.02.2021
320010	483046	08.02.2021
320011	483047	08.02.2021
320012	483069	08.02.2021
320015	483092	09.02.2021
320016	483093	09.02.2021
320017	483094	09.02.2021
320018	483095	09.02.2021
320020	483186	11.02.2021
320021	483188	11.02.2021
320022	483189	11.02.2021
320150	482640	25.01.2021
320153	482647	25.01.2021
320154	482648	25.01.2021
320156	482753	28.01.2021
320157	482796	31.01.2021
320161	482831	01.02.2021
320162	482835	01.02.2021
320163	482836	01.02.2021
320164	482838	01.02.2021
320165	482839	01.02.2021
320166	482841	01.02.2021
320170	483121	10.02.2021
320171	483134	10.02.2021
320172	483156	10.02.2021
320173	483195	11.02.2021
320332	482659	25.01.2021
320334	482686	26.01.2021
320335	482717	27.01.2021
320337	482958	04.02.2021
320456	482701	27.01.2021
320457	482799	31.01.2021
320458	482800	31.01.2021
320459	482887	02.02.2021
320461	483155	10.02.2021
320570	482632	25.01.2021
320571	482671	26.01.2021
320572	482688	26.01.2021
320573	482689	26.01.2021
320576	482938	01.02.2021
320577	482942	04.02.2021
320578	483009	07.02.2021
320580	483070	08.02.2021
320581	483116	09.02.2021
320700	482959	02.02.2021
320701	482972	04.02.2021
320797	482616	25.01.2021
320799	482695	27.01.2021
320800	482708	27.01.2021

Číslo zápisu (111)	Číslo přihlášky (210)	Datum zániku (141)
320802	482832	01.02.2021
320803	482833	01.02.2021
320804	482954	04.02.2021
320805	483057	08.02.2021
320809	483210	11.02.2021
320976	482697	27.01.2021
320977	482699	27.01.2021
320978	482702	27.01.2021
320979	482707	27.01.2021
320983	483177	11.02.2021
321086	482654	25.01.2021
321087	482655	25.01.2021
321091	482903	02.02.2021
321092	482926	03.02.2021
321093	482935	03.02.2021
321094	482936	03.02.2021
321096	482941	03.02.2021
321097	482974	04.02.2021
321101	483022	07.02.2021
321103	483171	11.02.2021
321213	482694	26.01.2021
321215	483052	08.02.2021
321217	483055	08.02.2021
321218	483056	08.02.2021
321220	483148	10.02.2021
321301	482687	26.01.2021
321305	483105	09.02.2021
321437	482805	31.01.2021
321438	482937	03.02.2021
321440	483027	07.02.2021
321441	483142	10.02.2021
321442	483143	10.02.2021
321443	483146	10.02.2021
321447	483153	10.02.2021
321448	483154	10.02.2021
321449	483160	10.02.2021
321551	482755	28.01.2021
321552	482757	28.01.2021
321635	482652	25.01.2021
321636	482653	25.01.2021
321640	483067	08.02.2021
321744	482734	28.01.2021
321746	483089	09.02.2021
321747	483157	10.02.2021
321828	483075	08.02.2021
321829	483076	08.02.2021
321830	483077	08.02.2021
321831	483078	08.02.2021
322387	482703	27.01.2021
322388	483165	10.02.2021
322520	483115	09.02.2021
322780	483036	08.02.2021
323193	482721	28.01.2021
323263	482746	28.01.2021

Číslo zápisu (111)	Číslo příhlášky (210)	Datum zániku (141)
323266	483118	09.02.2021
323485	483026	07.02.2021
323679	483035	08.02.2021
323776	482690	26.01.2021
324050	482772	28.01.2021
324149	483119	09.02.2021
324228	482977	04.02.2021

Číslo zápisu (111)	Číslo příhlášky (210)	Datum zániku (141)
326097	482709	27.01.2021
326397	483208	11.02.2021
326625	482683	26.01.2021
326626	483020	07.02.2021
327243	482656	25.01.2021
327518	483151	10.02.2021
327726	483158	10.02.2021

Číslo zápisu (111)	Číslo příhlášky (210)	Datum zániku (141)
330004	482762	28.01.2021
330005	482915	03.02.2021
330006	482988	04.02.2021
330150	482987	04.02.2021
330658	503228	01.02.2021

Úpravy znění/vyobrazení ochranných známek a seznamu výrobků a služeb

Kapitola obsahuje údaje o ochranných známkách, u kterých na žádost vlastníka ochranné známky došlo v souladu s ustanovením § 27 zákona č.441/2003 Sb. k úpravě ve znění, vyobrazení nebo seznamu výrobků a služeb, pokud tato změna uvádí údaje v ochranné známce do souladu se skutečností, aniž by se tím ochranná známka zásadně změnila. Kapitola dále obsahuje údaje o ochranných známkách, jejichž zápis byl obnoven pouze pro některé z výrobků a služeb v souladu s ustanovením §29 zákona č. 441/2003 Sb.

(111) 387644

(510) (2) barviva, pigmenty a tiskárenské barvy, laky a fermeže, ochranné nátěry, přírodní pryskyřice; (5) výrobky farmaceutické a veterinářské, výrobky hygienické v rámci této třídy (kallhotky, ubrousky, vložky, vata, tampóny), diabetické přípravky pro léčebné účely, potraviny pro batolata, léčivé cukrovinky, posilující a povzbuzující nápoje a potraviny pro léčebné účely, náplasti, obvazový materiál, materiály pro plombování zubů a pro zubní otisky, dezinfekční přípravky, výrobky pro hubení škodlivých zvířat, fungicidy, herbicidy, deodoranty na WC; (6) sochy a umělecké předměty z obecných kovů, kovoryty; (9) holografické obrazy a filmy, kreslené filmy, nahrané filmy, počítačová grafika a počítačové hry; (16) obrazy a kaligrafická díla, umělecké obrazy, obrázky, grafické listy, papírové pasparty na obrazy, fotografie, malby (zarámované i nezarámované), umělecké předměty a figuríny z papíru a lepenky, architektonické modely, materiály pro umělce a dekorální materiály, potřeby pro umělecké a řemeslné použití a potřeby na modelování, olejové barvy, vosk pro umělce, výtvarné potřeby, akrylové barvy, pastelky, rozmývaný pastel, uhel, tužky, akvarelové barvy, tempery, vodové barvy, sprejové barvy, tuš a inkoust; (19) nekovové lišty na obrazy, sochy a umělecké předměty vyrobené z materiálů jako je kámen, beton a mramor; hmčírská hlína, dřevoryty,

gumoryty a umělecké předměty z vosku a pryskyřice; (20) rámy na obrazy, kovové rámy na obrazy, rámy na obrazy z drahých kovů, lišty rámu na obrazy, kožené rámy na obrazy, dřevěné lišty na obrazy, vyřezávané rámy na obrazy, vývěsní tabule a značky nekovové; (21) sochy, figurky, plakety a medaile a umělecké předměty vyrobené z materiálů jako je porcelán, terakota nebo sklo, malba na skle, malba na skleněných tabulích; (24) textilní koláže; (26) lemovací krajky, stužky a výšivky, galanterní stuhy a mašle, ozdobné knoflíky a jehly, umělé květiny, ozdoby do vlasů; (36) charitativní sbírky, oceňování starožitností; (40) výroba uměleckých děl na objednávku, tiskárenské služby, vyvolávání a kopírování filmů; (42) design a návrhářství, ověřování pravosti starožitností; (44) lékařské služby, veterinární služby, péče o hygienu a krásu osob a zvířat, zemědělské, zahradnické a lesnické služby, služby týkající se pěstování rostlin, služby týkající se zahradního designu; (45) společenský doprovod, svatební agentury, pohřební služby, služby týkající se vyšetřování a dohledu v souvislosti s bezpečností osob a objektů.

(511) 2, 5, 6, 9, 16, 19, 20, 21, 24, 26, 36, 40, 42, 44, 45

Změny vlastníků ochranných známek

Kapitola obsahuje údaje o ochranných známkách, které byly převedeny nebo přešly ve smyslu ustanovení § 15 odst. 1, 2 a § 16 zákona č. 441/2003 Sb. na jiného vlastníka v rozsahu všech zapsaných výrobků nebo služeb.

Číslo zápisu (111)	Dřívější vlastník (770)	Nynější vlastník (730)	S účinností od (580)
324930	Seznam.cz, a.s., Radlická 3294/10, Praha 5 - Smíchov, 15000, CZ	Divadelní agentura ECHO spol. s r.o., Řehořova 974/5, Praha 3, Žižkov, 44793341, CZ	15.09.2021
380232	Šmíd Miroslav, Choceradská 6, Svojetice, 25162, CZ	Šmíd Miroslav, Choceradská 6, Svojetice, 25162, CZ	15.09.2021
381207	PERDUCIS MANUFACTURING CORPORATION, Suite 2600, Three Bentall Centre 595 Burrard Street, PO BOX 49314, Vancouver BC, CA Lažanská Helena, Stradonice 168, Nižbor, 26705, CZ Costelloe Hana, Na poříčí 1045/22, Praha 1, Nové Město, 11000, CZ	Costelloe Hana, Na poříčí 1045/22, Praha 1, Nové Město, 11000, CZ Lažanská Helena, Stradonice 168, Nižbor, 26705, CZ	20.09.2021
385566	Podlesný Marian Ing., Hlavní třída 380/33, Havířov, Město, 73601, CZ	SIMPLY UNIVERSE s.r.o., Záměstní 1155/27, Ostrava, Slezská Ostrava, 71000, CZ	15.09.2021

Změny v údajích o vlastnících ochranných známek

Kapitola obsahuje ochranné známky, u kterých byla v rejstříku ochranných známek vyznačena změna v údajích o vlastnících ve smyslu ustanovení § 27 odst. 2 a 7 zákona č. 441/2003 Sb.

Číslo zápisu (111)	Vlastník (730)	S účinností od (580)
110110	Orkla Food Ingredients Česko s.r.o., Nad Kovárnou 185, Kněževy, 25268, CZ	20.09.2021
173987	Macák Marek, Bezručova 425, Kopidlo, 50732, CZ	20.09.2021
174545	Toshiba Tec Kabushiki Kaisha (TOSHIBA TEC CORPORATION), 1-11-1, Osaki, Shinagawa-ku, Tokyo, JP	20.09.2021
202097	Discovery Communications, LLC, 230 Park Avenue South, New York 10003, NY, US	15.09.2021
217650	Discovery Communications, LLC, 230 Park Avenue South, New York 10003, NY, US	15.09.2021
220604	Discovery Communications, LLC, 230 Park Avenue South, New York 10003, NY, US	15.09.2021
241825	INSIA a.s., Vinohradská 2828/151, Praha 3, Žižkov, 13000, CZ	16.09.2021
242766	Supersprox, a.s., Masarykova 125, Čelákovice, 25088, CZ	20.09.2021
244906	ECOLAB Znojmo, spol. s r.o., Václavské náměstí 10/1, Znojmo, 66902, CZ	20.09.2021
246703	PHARMDATA, s.r.o., Dědinská 893/29, Praha 6, Ruzyně, 16100, CZ	16.09.2021
248204	MOTIP DUPLI s.r.o., Vintrovna 196, Popůvky, 66441, CZ	20.09.2021
248227	BETON HRONEK s.r.o., Ohraženíčko 23, Ledenice, 37006, CZ	20.09.2021
248373	VitaHarmony, s.r.o., Vyhlídka 809/39, Brno, Lesná, 63800, CZ	21.09.2021
249486	James Hair s.r.o., Husitská 820/48, Praha 3, Žižkov, 13000, CZ	15.09.2021
252218	4S PRODUCTION, a.s., Radlická 3294/10, Praha 5, Smíchov, 15000, CZ	16.09.2021
254825	Zenit, spol. s r.o., Pražská 162/19, Čáslav, Čáslav-Nové Město, 28601, CZ	20.09.2021
258010	První rozhlasová s.r.o., Bělehradská 299/132, Praha 2, Vinohrady, 12000, CZ	20.09.2021
259612	Zenit, spol. s r.o., Pražská 162/19, Čáslav, Čáslav-Nové Město, 28601, CZ	20.09.2021
267369	Ars medica spol. s r.o., Švédská 1164/43, Praha 5, Smíchov, 15000, CZ	16.09.2021
278468	Ars medica spol. s r.o., Švédská 1164/43, Praha 5, Smíchov, 15000, CZ	21.09.2021
289693	Jeseníky - Sdružení cestovního ruchu, Palackého 1341/2, Jeseník, 79001, CZ	15.09.2021
322786	Opletal Přemysl Ing., Zapských 627, Praha 10, Dubeč, 10700, CZ	21.09.2021
323326	EL CAMINO VERDE, s.r.o., K Zahradkám 98, Kamenice, 25168, CZ	16.09.2021
324198	Pressing, s.r.o., Rooseveltova 1804/2, Ústí nad Labem, Ústí nad Labem-centrum, 40001, CZ	20.09.2021
324822	FRIGOPRIMA spol. s r.o., K Vápence č. ev. 602, Mikulov, 69201, CZ	20.09.2021
325162	Řehoř Miroslav, č. p. 62, Branišov, 37384, CZ	20.09.2021
326670	TOP 09, Opletalova 1603/57, Praha 1, Nové Město, 11000, CZ	20.09.2021
326736	Survio s.r.o., Hlinky 995/70, Brno, Staré Brno, 60300, CZ	17.09.2021
327651	D E L E X, spol. s r.o., Denisovo nábřeží 1150/5, Plzeň, Východní Předměstí, 30100, CZ	20.09.2021
327809	TOP 09, Opletalova 1603/57, Praha 1, Nové Město, 11000, CZ	20.09.2021
328023	Semerád Marek PhDr. et Bc., Edvarda Beneše 495, Cerhenice, 28102, CZ	21.09.2021
328512	Karešová Eva Bc., Slovenská 2019, Vsetín, 75501, CZ	20.09.2021
328736	MEDIA MARKETING SERVICES a.s., Bělehradská 299/132, Praha 2, Vinohrady, 12000, CZ	20.09.2021
329097	PRAHATON, s.r.o., Všeřdova 447/10, Praha 1, Malá Strana, 11800, CZ	15.09.2021
329241	Kašpárková Jana JUDr., 530, Dolany, 78316, CZ	16.09.2021
330216	MEDIA MARKETING SERVICES a.s., Bělehradská 299/132, Praha 2, Vinohrady, 12000, CZ	20.09.2021
330448	MEDIA MARKETING SERVICES a.s., Bělehradská 299/132, Praha 2, Vinohrady, 12000, CZ	20.09.2021
330673	TOP 09, Opletalova 1603/57, Praha 1, Nové Město, 11000, CZ	20.09.2021
331431	Franchise and Retail Academy s.r.o., Lhotská 2202/30, Praha 9, Horní Počernice, 19300, CZ	21.09.2021
332013	INSIA a.s., Vinohradská 2828/151, Praha 3, Žižkov, 13000, CZ	16.09.2021
332172	Ruční papíra Velké Losiny a.s., U papírny 9, Velké Losiny, 78815, CZ	15.09.2021
332662	MODRÝ SLON s. r. o., Válečkova 990/16, Opava, Kateřinky, 74705, CZ	20.09.2021
335640	MARZOCCHI POMPE S.P.A., Via Grazia 2, 40069 ZOLA PREDOSA (BO), IT	16.09.2021
336098	Studio AXA s.r.o., Doubská 997, Liberec, Liberec VI-Rochlice, 46006, CZ	15.09.2021
340210	ZLAŤÁKY Česká republika s.r.o., Vodičkova 682/20, Praha 1, Nové Město, 11000, CZ	15.09.2021
341056	ZLAŤÁKY Česká republika s.r.o., Vodičkova 682/20, Praha 1, Nové Město, 11000, CZ	15.09.2021
347952	STERCH-INTERNATIONAL s.r.o., Technologická 979/17, Olomouc, Holice, 77900, CZ	20.09.2021
361808	ZLAŤÁKY Česká republika s.r.o., Vodičkova 682/20, Praha 1, Nové Město, 11000, CZ	15.09.2021
365546	MATRIX a.s., č. p. 1, Třebešov, 51601, CZ	16.09.2021

Číslo zápisu (111)	Vlastník (730)	S účinností od (580)
368112	ZLAŤÁKY Česká republika s.r.o., Vodičkova 682/20, Praha 1, Nové Město, 11000, CZ	15.09.2021
369831	Jeseníky - Sdružení cestovního ruchu, Palackého 1341/2, Jeseník, 79001, CZ	15.09.2021
370189	Jeseníky - Sdružení cestovního ruchu, Palackého 1341/2, Jeseník, 79001, CZ	15.09.2021
370595	Jeseníky - Sdružení cestovního ruchu, Palackého 1341/2, Jeseník, 79001, CZ	15.09.2021
378273	ZLAŤÁKY Česká republika s.r.o., Vodičkova 682/20, Praha 1, Nové Město, 11000, CZ	15.09.2021
380391	ZLAŤÁKY Česká republika s.r.o., Vodičkova 682/20, Praha 1, Nové Město, 11000, CZ	15.09.2021
382583	mmcité a.s., č. p. 519, Bílovice, 68712, CZ	21.09.2021
382584	mmcité a.s., č. p. 519, Bílovice, 68712, CZ	21.09.2021

Ostatní rozhodné údaje a úřední opravy

Kapitola zahrnuje zejména přetřídění seznamu výrobků a služeb v návaznosti na mezinárodní zápis, opravu chyb ve formulaci, přepisů a zjevných nesprávností za účelem uvedení do souladu se skutečností. V této kapitole jsou zveřejňovány jen takové údaje, které nemohou být zveřejněny spolu se zveřejněním přihlášky nebo se zápisem ochranné známky. Dále kapitola obsahuje důležitá úřední sdělení.

(111) **387548**
(210) O-571448

Přihláška byla technickým nedopatřením zveřejněna s nesprávným seznamem. Správný seznam je "(3) pleťové výživné krémy, pleťové vody, pleťové peelingové gely, mýdla v kostce, přípravky pro čištění těla, krémy proti stárnutí (nikoli pro léčebné účely), obličejové mycí přípravky, masky na obličej (kosmetické), obličejové masky (kosmetické)".
