

Číselné INID kódy pro označování bibliografických dat technických řešení

INID Codes for the identification of bibliographic data of technical solutions

(Standard WIPO ST. 9 a ST. 80)

(11)	číslo patentu/zápisu/osvědčení	(11)	Number of the patent/registration/certification
(15)	datum zápisu průmyslového vzoru	(15)	Industrial design registration date
(21)	číslo přihlášky/žádosti	(21)	.Application number
(22)	datum podání přihlášky/žádosti	(22)	Date of application filling
(23)	údaje o výstavní prioritě	(23)	Exhibition priority data
(28)	počet průmyslových vzorů	(28)	Number of industrial designs included in the application
(31)	číslo prioritní přihlášky	(31)	Number of priority application
(32)	datum podání prioritní přihlášky	(32)	Filling date of priority application
(33)	země priority	(33)	Priority country
(40)	datum zveřejnění přihlášky vynálezu	(40)	Date of publication of patent application
(45)	datum zveřejnění zapsaného průmyslového vzoru	(45)	Publication date of the registered industrial design
(47)	datum zveřejnění udělení patentu a zápisu užitého vzoru, datum zápisu užitého vzoru, datum oznámení udělení evropského patentu v Evropském patentovém věstníku	(47)	Publication date of patent granting and publication date of utility model registration, registration date of utility model, publication date of European patent granting in the European patent bulletin
(51)	mezinárodní patentové třídění/Locamské třídění průmyslových vzorů	(51)	International Patent Classification/ Locarno Classification for Industrial Designs
(54)	Název	(54)	Title
(55)	vyobrazení průmyslového vzoru	(55)	Reproduction of the industrial design
(57)	Anotace	(57)	Abstract
(68)	číslo základního patentu	(68)	Number of the basic patent
(71)	označení přihlašovatele/žadatele	(71)	Applicant
(72)	označení původce	(72)	Inventor
(73)	označení majitele/vlastníka	(73)	Owner
(74)	označení zástupce	(74)	Attorney's name and address
(86)	číslo mezinárodní přihlášky	(86)	International application number
(87)	číslo mezinárodního zveřejnění	(87)	International publication number
(92)	datum a číslo první registrace přípravku pro Českou republiku	(92)	Date and number(s) of the first authorization to market the product in the CZ
(93)	datum, číslo a země první registrace přípravku v rámci Společenství	(93)	Date, number(s) and country of the first authorization to market the product in the EEC
(94)	doba platnosti osvědčení	(94)	Term of certification validity
(95)	označení a typ přípravku	(95)	Name of the product and product type
(96)	datum podání a číslo evropské patentové přihlášky	(96)	European patent application filling date and number
(97)	datum zveřejnění a číslo zveřejnění evropské patentové přihlášky v Evropském patentovém věstníku	(97)	European patent application publication date and publication number in the European patent bulletin

Číselné INID kódy pro označování bibliografických dat ochranných známek

INID codes and minimum required for the identification of bibliographic data relating to marks

(Standard WIPO ST.60)

(111)	Číslo zápisu ochranné známky (registrace)	(111)	Number of registration
(151)	Datum zápisu ochranné známky	(151)	Date of the registration
(210)	Číslo přihlášky ochranné známky (spisu)	(210)	Number of the application
(220)	Datum podání přihlášky	(220)	Date of filing of the application
(320)	Datum vzniku práva přednosti	(320)	Date of the first application
(442)	Datum zveřejnění přihlášky po průzkumu	(442)	Date of the publication of the examined application
(450)	Datum zveřejnění zápisu ochranné známky ve Věstníku	(450)	Date of publication of the registration
(510)	Seznam výrobků a služeb	(510)	List of goods and/or services
(511)	Číslo třídy výrobků a služeb	(511)	Number of the class of goods and/or services
(526)	Omezení rozsahu ochrany o prvek	(526)	Disclaimer
(540)	Znění nebo vyobrazení ochranné známky	(540)	Reproduction of the mark
(551)	Kolektivní ochranná známka	(551)	Collective mark
(554)	Prostorová ochranná známka	(554)	Three-dimensional mark
(558)	Ochranná známka tvořená pouze barvou nebo kombinací barev	(558)	Mark consisting exclusively of one or several colours
(580)	Datum zápisu jakékoliv transakce v souvislosti s přihláškou nebo zápisem ochranné známky do rejstříku, např. změna majitele, změna jména nebo adresy, vzdání se práv k ochranné známce atd. (účinnost)	(580)	Date of recording of any kind of transaction in respect of applications or registrations (e.g. change in ownership, change in name or address, renunciation, termination of protection)
(591)	Údaje o barevnosti ochranné známky	(591)	Information concerning colour claimed
(730)	Přihlašovatel/vlastník ochranné známky	(730)	The applicant or the holder of the mark
(740)	Zástupce	(740)	Name and address of the representative
(770)	Jméno a adresa dřívějšího přihlašovatele nebo vlastníka (v případě změny vlastnictví)	(770)	Name and address of the previous applicant or holder (in case of change in ownership)
(791)	Jméno a adresa nabyvatele licence	(791)	Name and address of the licensee
(793)	Podmínky a omezení licence	(793)	Indication of conditions and/or restrictions under the license
(800)	Mezinárodní zápis ochranné známky	(800)	International registration

Kódy pro kódování záhlaví oznámení publikovaných ve Věstníku

(Standard WIPO ST. 17)

BB9A	zveřejněné přihlášky vynálezů	MK1K	zánik užitého vzoru uplynutím doby platnosti
FG1K	zapsané užité vzory	MK4A	zánik patentů uplynutím doby platnosti
FG4A	udělené patenty	MK4F	zánik autorských osvědčení uplynutím doby platnosti
FG4Q	zapsané průmyslové vzory	MK4Q	zánik průmyslového vzoru uplynutím doby ochrany
LD3K	částečný výmaz užitého vzoru	MM4A	zánik patentů pro nezaplacení ročních poplatků
LD4Q	částečný výmaz průmyslového vzoru	MM4F	zánik autorských osvědčení pro nezaplacení ročních poplatků
MA4A	zánik patentu vzdáním se	ND1K	prodloužení platnosti užitého vzoru
MA4F	zánik autorských osvědčení vzdáním se	ND4Q	obnova doby ochrany průmyslového vzoru
MC3K	výmaz užitého vzoru	PA4A	změna autorského osvědčení na patent
MC4A	zrušení patentu	PC9A	změna dispozičního práva k vynálezu
MC4F	zrušení autorského osvědčení	PD1K	převod práv a ostatní změny majitelů užitého vzoru
MC4Q	výmaz průmyslového vzoru	PD4A	převod práv a ostatní změny majitelů patentů
MH1K	zánik užitého vzoru vzdáním se	PD4Q	převod práv a ostatní změny vlastníků průmyslových vzorů
MH4A	částečné zrušení patentu	QA9A	nabídka licence
MH4F	částečné zrušení autorského osvědčení	SB4A	zapsané patenty do rejstříku po odtajnění
MH4Q	zánik průmyslového vzoru vzdáním se	SB4F	zapsaná autorská osvědčení do rejstříku po odtajnění

Opravy Změny Různé

Opravy u přihlášek vynálezů s žádostí o udělení patentu

HA9A	jmenování vynálezce		
HB9A	oprava jmen	HG9A	oprava chyb v třídění
HC9A	změna jmen	HH9A	oprava nebo změna všeobecně
HD9A	oprava adres	HK9A	tiskové chyby v úředních věstnících
HE9A	změna adres		
HF9A	oprava dat		

Opravy ochranných dokumentů

Patenty	autorská osvědčení	užité vzory	průmyslové vzory	
TA4A	TA4F	TA1K	TA4Q	jmenování vynálezce
TB4A	TB4F	TB1K	TB4Q	oprava jmen
TC4A	TC4F	TC1K	TC4Q	změna jmen
TD4A	TD4F	TD1K	TD4Q	oprava adres
TE4A	TE4F	TE1K	TE4Q	změna adres
TF4A	TF4F	TF1K	TF4Q	oprava dat
TG4A	TG4F	TG1K	TG4Q	oprava chyb v třídění
TH4A	TH4F	TH1K	TH4Q	oprava nebo změna všeobecně
TK9A	TK9F	TK1K	TK4Q	tiskové chyby v úřed. věstnících

Kódy pro označování zemí a mezinárodních organizací použité ve věstníku

AR	Argentina
AT	Rakousko
CA	Kanada
CH	Švýcarsko
CN	Čína
CY	Kypr
CZ	Česká republika
DE	Spolková republika Německo
FR	Francie
GB	Velká Británie
HU	Maďarsko
IN	Indie
IT	Itálie
KR	Korejská republika
MT	Malta
NL	Nizozemsko
PH	Filipíny
PL	Polsko
RS	Srbsko
SE	Švédsko
SK	Slovensko
US	Spojené státy americké

Kódy pro označování států USA použité ve věstníku

CA	California
DE	Delaware
MA	Massachusetts
NY	New York
OH	Ohio
TX	Texas

BB9A

Zveřejněné přihlášky vynálezů - přehled podle čísel přihlášek

Dále uvedené přihlášky vynálezů byly zveřejněny dnem, uvedeným ve Věstníku podle zákona č. 527/1990 Sb., o vynálezech a zlepšovacích návrzích, ve znění pozdějších předpisů, a jsou k dispozici v patentové knihovně Úřadu průmyslového vlastnictví, Antonína Čermáka 2a, 160 68, Praha 6.

(21)	(51)	(21)	(51)
2020-79	C 04 B 18/16 (2006.01)	2020-256	D 04 H 1/54 (2012.01)
2020-85	C 04 B 18/16 (2006.01)	2020-257	D 04 H 1/407 (2012.01)
2020-221	B 60 G 11/22 (2006.01)	2020-260	E 04 C 2/06 (2006.01)
2020-234	A 01 F 25/00 (2006.01)	2020-272	F 24 F 3/16 (2006.01)
2020-250	A 61 G 7/08 (2006.01)	2020-291	C 02 F 1/42 (2006.01)
2020-251	A 62 B 9/06 (2006.01)	2020-460	G 09 B 9/02 (2006.01)
2020-254	B 65 H 63/028 (2006.01)	2020-680	E 01 C 23/06 (2006.01)
2020-255	C 09 K 3/14 (2006.01)	2021-8	C 09 D 5/08 (2006.01)

Zveřejněné přihlášky vynálezů - řazené podle MPT

- (51) **A01F 25/00** (2006.01)
A23B 7/152 (2006.01)
B65G 3/04 (2006.01)
B65G 1/02 (2006.01)

(21) **2020-234**

(71) Výzkumný ústav zemědělské techniky, v. v. i., Praha 6, Ruzyně, CZ
 Výzkumný ústav bramborářský Havlíčkův Brod, s.r.o., Havlíčkův Brod, CZ

(72) Hutla Petr Ing., CSc., Praha 10, Vršovice, CZ
 Mayer Václav Ing., CSc., Praha 6, Řepy, CZ
 Vejchar Daniel Ing., Praha 7, Bubeneč, CZ
 Hájek David Ing., Ph.D., Praha 6, Suchdol, CZ
 Vacek Josef Ing., Ph.D., Malčín, CZ

(54) **Zařízení a způsob na odstranění škodlivých organismů při skladování zemědělských plodin, především brambor**

(22) 23.04.2020

(57) Vynález se týká zařízení na odstranění škodlivých organismů při skladování zemědělských plodin, především brambor, sestávající z alespoň jednoho skladového prostoru (1), opatřeného aktivním přetlakovým větráním s podrošťovými podlahovými kanály (2). Zařízení je opatřeno na vstupu větracího vzduchu do skladovacího prostoru či prostorů (1) nízkootáčkovým elektroventilátorem (3), napájeným přes obvody (4) pro regulaci otáček. Na vstupu větracího vzduchu je před nízkootáčkovým elektroventilátorem (3) napojen plynový přívod od výkonově regulovatelného generátoru (5) ozónu, upraveného, přes svůj regulační vstup pro nastavitelnou dodávku ozónu v množství od 1 do 50 g ozónu za hodinu a současně svým spouštěcím ústrojím či obvodem napojeného na časovači zařízení (6), nastavené pro každodenní spínání s trváním sepnutí po dobu 1 až 8 hodin. Dále se jedná o způsob odstranění škodlivých organismů při skladování.

(74) Ing. Jiří Walter, patentový zástupce, Počernická 514/54, Praha 10, Malešice, 10800

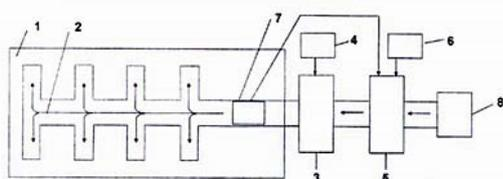

(51) **A61G 7/08** (2006.01)
F16D 49/08 (2006.01)

(21) **2020-250**

(71) LINET spol. s r.o., Slaný, CZ
 Kolář Vladimír Ing., Slaný, CZ

(54) **Sestava obousměrné pásové brzdy pro pojezdové kolečko**

(22) 06.05.2020

(57) Sestava mechanické obousměrné pásové brzdy pro pojezdové kolečko (1) se skládá z otočného uložení okolo svislé osy (2), ovládacího členu (3), nosného prvku (4) a páky pružného uložení (5) kde, páka pružného uložení (5) dosedá alespoň na jednom svém konci na vahadlo (10), jež je alespoň na jednom svém rameni (17) opatřeno alespoň jedním kotevním bodem (12) a je připojeno k nosnému prvku (4), kotevní bod (12) je podepřen podpěrou (14) nosného prvku (4) a současně uložen v otvoru (13) vedení vahadla (11) nosného prvku (4), přičemž vahadlo (10) je volně uloženo na podpěře (14) nosného prvku (4) a současně podepřeno pružným členem (9), dále má vahadlo (10) na každém svém konci alespoň jeden kotevní bod (12) pro uchycení brzdného pásu (8) k vahadlu (10), přičemž brzdný pás (8) spirálovitě obepíná brzdný válec (7) kolečka (1).

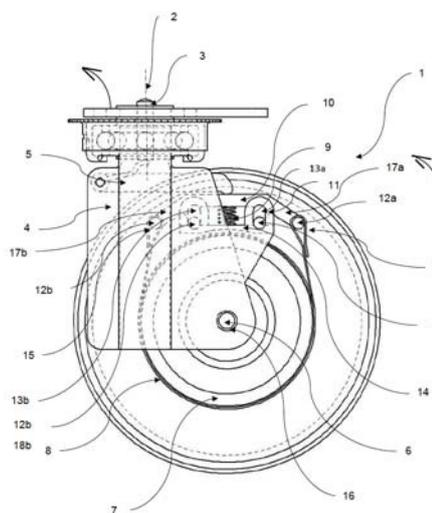

(51) **A62B 9/06** (2006.01)
B32B 27/12 (2006.01)
B32B 27/32 (2006.01)
B32B 27/18 (2006.01)

(21) **2020-251**

(71) RESPILON Czech s.r.o., Brno, Staré Brno, CZ

(72) Zima Roman, Praha 2, CZ

(54) **Virucidní filtr**

(22) 07.05.2020

(57) Řešení se týká virucidního filtru pro odstraňování fyzikálních a/nebo biologických nečistot z filtrovaného média, který obsahuje textilní vlákna. Filtr obsahuje trojici (L) textilních vrstev, z nichž ve směru průchodu filtrovaného média první textilní vrstvou je aktivní virucidní vrstva (1) z netkané textilie vytvořená z polypropylenových vláken s obsahem mědi pro

deaktivaci biologických nečistot, druhou textilní vrstvou je filtrační textilní nanovláknenná vrstva (2) pro odstraňování fyzikálních a/nebo biologických nečistot a třetí textilní vrstvou je aktivní virucidní vrstva (3) z netkané textilie vytvořená z polypropylenových vláken s obsahem mědi pro deaktivaci biologických nečistot, přičemž velikost mezer pro průchod filtrovaného média mezi nanovláknny filtrační nanovláknenné vrstvy (2) je menší než velikost mezer mezi vlákny aktivní textilní vrstvy (1) a (3) a menší než velikost prvku biologické nečistoty nebo biologických nečistot odstraňovaných touto filtrační nanovláknennou vrstvou (2). Dále se řešení týká obličejové roušky pro ochranu před biologickými nečistotami.

(74) Mgr. Marek Hylena, advokát, Staré náměstí 15, Česká Třebová, 56002

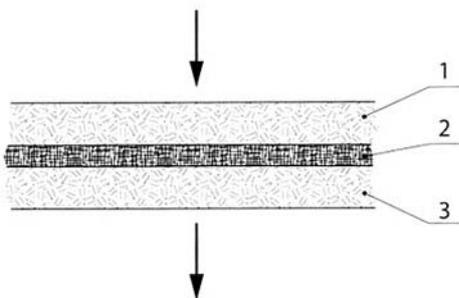

- (51) **B60G 11/22** (2006.01)
B62K 25/04 (2006.01)
(21) **2020-221**
(71) Marján Jiří Ing., Ph.D., Mladá Boleslav, Mladá Boleslav III, CZ
Poláček Jaroslav, Jilemnice, CZ
(72) Marján Jiří Ing., Ph.D., Mladá Boleslav, Mladá Boleslav III, CZ
Poláček Jaroslav, Jilemnice, CZ
(54) **Odpružený náboj kola**
(22) 17.04.2020
(57) Odpružený náboj kola obsahuje alespoň jeden, společně s odpruženým nábojem kola rotující pružící element (3), který je umístěn v prostoru mezi rotačně uloženou středovou hřídelí náboje kola (1) a vnějším pláštěm náboje (2), a který je z boků zakrytý kluzáky (4).

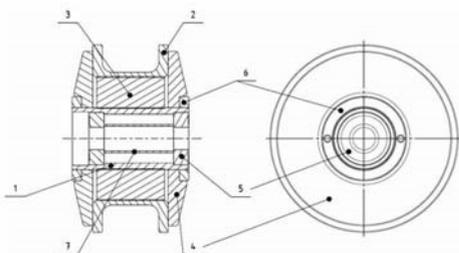

- (51) **B65H 63/028** (2006.01)
B65H 63/06 (2006.01)
D01H 13/14 (2006.01)
D01H 13/26 (2006.01)
D01H 1/40 (2006.01)
D01H 4/48 (2006.01)
(21) **2020-254**
(71) Rieter CZ s.r.o., Ústí nad Orlicí, CZ
(72) Pilař Evžen Ing., Litomyšl, Litomyšl-Město, CZ
(54) **Způsob bezdotykového snímání objektu na textilním stroji nebo na obslužném zařízení textilního stroje, zařízení k jeho provádění, textilní stroj a obslužné zařízení textilního stroje**
(22) 07.05.2020
(57) U způsobu bezdotykového snímání objektů na textilním stroji pro výrobu textilních vláknenných útvarů, nebo na obslužném zařízení (6) k obsluze textilního stroje se snímačem (3) snímá přítomnost nebo nepřítomnost objektu ve snímací zóně. Optickým snímačem (3) se pohybuje vratným lineárním nebo vratným kyvným anebo vratným obecným pohybem vůči pevné části stroje nebo obslužného zařízení, na které je snímač uložen,

přičemž alespoň ve dvou různých polohách snímače během tohoto vratného pohybu se provede snímání stavu v detekční zóně snímače a stav v detekční zóně se vyhodnotí v závislosti na poloze snímače v okamžiku snímání tohoto stavu v detekční zóně. Dále se řešení týká zařízení k provádění tohoto způsobu a textilního stroje a obslužného zařízení textilního stroje s tímto zařízením.

(74) Ing. Dobroslav Musil, patentový kancelář, Ing. Dobroslav Musil, patentový zástupce, Zábřdovická 801/11, Brno, Zábřdovice, 61500

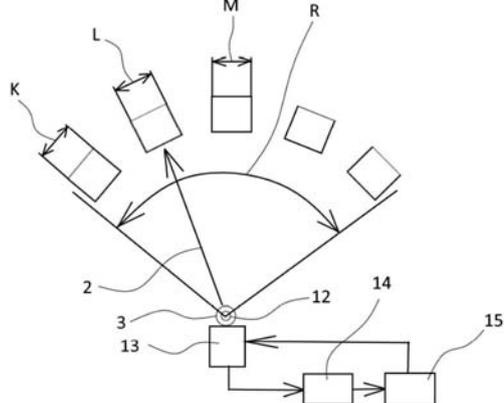

- (51) **C02F 1/42** (2006.01)
(21) **2020-291**
(71) Vysoká škola báňská – Technická univerzita Ostrava, Ostrava, Poruba, CZ
(72) Čarev Vadim Ing., Praha 4, Krč, CZ
Vozňák Miroslav prof. Ing., Ph.D., Frýdek-Místek, Místek, CZ
Zdrálek Jaroslav doc. Ing., Ph.D., Hrabyně, CZ
(54) **Vodní ionizační reaktor**
(22) 22.05.2020
(57) Vynález se týká vodního ionizačního reaktoru jako součásti ionizátorů vody pro nepřetržitý provoz a snadnou opravu. Vodní ionizační reaktor obsahuje vstup vody do reaktoru, alespoň dvě titanové elektrody (1) pro ionizaci vody, s nimi elektricky propojený zdroj (7) elektrické energie a alespoň jednu iontovou membránu (2) pro iontovou separaci. Iontová membrána (2) je umístěna mezi dvojicí titanových elektrod (1). Za vstupem vody do reaktoru je přívodní potrubí, které je opatřeno čidlem (5) průtoku vody. Výstupu reaktoru jsou předřazena dvě výstupní potrubí, přičemž každé z těchto výstupních potrubí je rozvětveno do dvou větví. První větev prvního potrubí i první větev druhého potrubí jsou osazeny každá jedním výstupním elektromagnetickým ventilem (4) zásadité vody. Druhá větev prvního potrubí i druhá větev druhého potrubí jsou osazeny každá jedním výstupním elektromagnetickým ventilem (3) kyselé vody. Každá titanová elektroda (1) se skládá ze dvou distančních rámců (9) a samotné elektrody. Iontová membrána (2) je vyrobena z textilního materiálu nebo jílů.

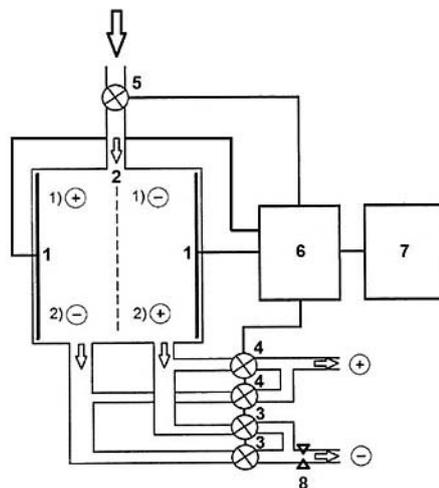

- (51) **C04B 18/16** (2006.01)
C04B 28/04 (2006.01)
- (21) **2020-79**
- (71) ERC-TECH a.s., Praha 1, Nové Město, CZ
- (72) Fiala Jiří Ing., Vedrovice, CZ
Čermák Jan Ing., Ph.D., Ivančice, Němčice, CZ
Gorecký Pavel Mgr., Brno, Staré Brno, CZ
Polák František, Řícmanice, CZ
- (54) **Čerstvý beton se samošetřující schopností a suchá směs pro jeho přípravu**
- (22) 18.02.2020
- (57) Čerstvý beton se samošetřující schopností spočívá v tom, že v 1 m³ obsahuje 30 až 300 kg vody, 135 až 450 kg cementu nebo 135 až 600 kg směsi cementu a alespoň jednoho jeho substituentu, 1000 až 2400 kg kameniva s horní frakcí do 40 mm, přičemž alespoň 55 % hmotn. kameniva je tvořeno přírodním kamenivem, a dále 10 až 300 kg inertního stavebně demoličního odpadu a/nebo průmyslového odpadu z výroby stavebních výrobků ve formě prášku s velikostí částic 5 až 250 µm, s výhodou 5 až 125 µm. Dále se popisuje také suchá směs pro přípravu tohoto betonu.
- (74) Ing. Dobroslav Musil, patentová kancelář, Ing. Dobroslav Musil, patentový zástupce, Zábřdovická 801/11, Brno, Zábřdovice, 61500

- (51) **C04B 18/16** (2006.01)
C04B 28/04 (2006.01)
C04B 18/14 (2006.01)
- (21) **2020-85**
- (71) ERC-TECH a.s., Praha 1, Nové Město, CZ
- (72) Fiala Jiří Ing., Vedrovice, CZ
Čermák Jan Ing., Ph.D., Ivančice, Němčice, CZ
Gorecký Pavel Mgr., Brno, Staré Brno, CZ
Polák František, Řícmanice, CZ
- (54) **Směsný cement**
- (22) 20.02.2020
- (57) Směsný cement, obsahující portlandský slínek a alespoň jednu příměs s pucolánovými a/nebo hydraulickými vlastnostmi, spočívá v tom, že jako příměs s pucolánovými a/nebo hydraulickými vlastnostmi obsahuje inertní stavebně demoliční odpad a/nebo průmyslový odpad z výroby stavebních výrobků ve formě prášku s velikostí částic 5 až 250 µm.
- (74) Ing. Dobroslav Musil, patentová kancelář, Ing. Dobroslav Musil, patentový zástupce, Zábřdovická 801/11, Brno, Zábřdovice, 61500

- (51) **C09D 5/08** (2006.01)
C09D 125/14 (2006.01)
- (21) **2021-8**
- (71) Koch František Ing., Praha 2, Nové Město, CZ
- (72) Koch František Ing., Praha 2, Nové Město, CZ
- (54) **Antikoroziční nátěrová hmota**
- (22) 11.01.2021
- (57) Antikoroziční nátěrová hmota na bázi styren-akrylátové pryskyřice syntetické nebo vodou ředitelné, podle tohoto vynálezu, jehož podstata spočívá v tom, jako účinné látky obsahuje 0,001 až 30 hmotnostních dílů rozpouštědla na bázi ketonu nebo rozpouštědla na lihu, 0,001 až 30 hmotnostních dílů esteru kyseliny adipové, 0,001 až 30 hmotnostních dílů dichromanu, 0,001 až 30 hmotnostních dílů fosfátu kyseliny galové, 0,001 až 30 hmotnostních dílů aniontových povrchových látek a 1 až 15 hmotnostních dílů stabilizátoru UV záření.
- (74) Václav Müller, Filipova 2016/6, Praha 4, Chodov, 14800

- (51) **C09K 3/14** (2006.01)
C09K 103/00 (2006.01)
B05B 9/04 (2006.01)
- (21) **2020-255**
- (71) GreFix s.r.o., Praha 3, Vinohrady, CZ
- (72) Černý Jiří, Dublovice, CZ
- (54) **Způsob nanášení směsi na bázi kusové pryže a pryskyřice pro vytvoření protiskluzové povrchové vrstvy a zařízení pro provádění tohoto způsobu**
- (22) 07.05.2020
- (57) Při nanášení směsi na bázi kusové pryže a pryskyřice pro vytvoření protiskluzové povrchové vrstvy se využije zařízení se zásobníkem (2) směsi a tělem (1) opatřeným vnitřní dutinou, výstupní tryskou (4) a vyústěním (7) přívodu vysokotlakého stříkacího vzduchu. Skrz výstupní trysku (4) se vypuzuje směs z dutiny těla (1) na ošetřovaný povrch. Na směs v zásobníku

(2) se působí nízkotlakým přetlakem o hodnotě vyšší než 0,5 bar a nižší než 4 bar pro dopravu směsi ve vnitřním objemu zásobníku (2) a v dutině těla (1) do výstupní trysky (4). Tam se natlakovaná směs promíchá se stříkacím vzduchem v okamžiku vypuzení výstupní tryskou (4). Zásobník (2) směsi je opatřen technickým prostředkem pro nízkotlakou přetlakovou dopravu směsi ve vnitřním objemu zásobníku (2) a v dutině těla (1) do výstupní trysky (4). Může mít podobu pístu (3) nebo přívodní hadice (9) směsi, která je opatřena tlakovým podavačem směsi pro kontinuálním tlakové dopravování směsi do zásobníku (2). Nádrž tlakového podavače může být opatřena technickým prostředkem pro úpravu teploty směsi v nádrži.

- (74) PatentEnter s.r.o., Koliště 1965/13a, Brno, Černá Pole, 60200

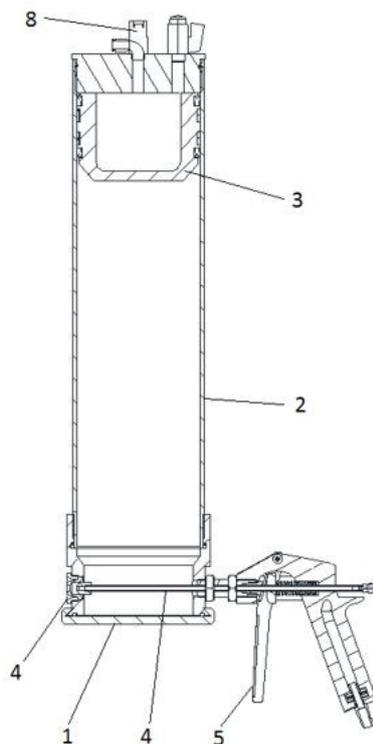

- (51) **D04H 1/407** (2012.01)
D04H 1/54 (2012.01)
- (21) **2020-257**
- (71) PFNonwovens Holding s.r.o., Praha 1, Hradčany, CZ
PFNonwovens Czech s.r.o., Znojmo, CZ
PFN - GIC a.s., Znojmo, CZ
- (72) Kašpárková Pavlína, Znojmo, CZ
Mečl Zdeněk, Nový Šaldorf-Sedlešovice, CZ
- (54) **Netkaná textilní struktura pro absorpční výrobky a absorpční výrobek zahrnující takovouto netkanou textilní strukturu**
- (22) 09.05.2020
- (57) Netkaná textilní struktura pro výrobky s absorpčními schopnostmi zahrnuje první vrstvu, druhou vrstvu a částice superabsorbentu. První vrstva zahrnuje nekonečné filameny, které zahrnují alespoň první polymerní materiál (A) a druhý polymerní materiál (B) s teplotou tavení nižší, než má první polymerní materiál (A), přičemž druhý polymerní materiál (B) se rozkládá v podélném směru filamentu a tvoří alespoň část povrchu filamentu a první vrstva obsahuje vazby mezi filameny, vytvořené druhým polymerním materiálem (B), prázdný objem mezi filameny první vrstvy tvoří alespoň 65 % objemu první vrstvy, a druhá vrstva zahrnuje nekonečné filameny, přičemž částice superabsorbentu jsou uspořádány alespoň mezi první vrstvou a druhou vrstvou a uvnitř některých pórů první vrstvy a/nebo druhé vrstvy.
- (74) KANIA, SEDLÁK, SMOLA, s.r.o., Mendlovo náměstí 907/1a, Brno, Staré Brno, 60300

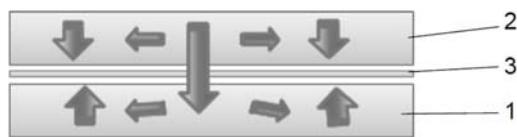

- (51) **D04H 1/54** (2012.01)
D04H 1/58 (2012.01)
D04H 1/549 (2012.01)
D04H 1/55 (2012.01)
- (21) **2020-256**
- (71) PFNonwovens Holding s.r.o., Praha 1, Hradčany, CZ
PFNonwovens Czech s.r.o., Znojmo, CZ
PFN - GIC a.s., Znojmo, CZ
- (72) Kašpárková Pavlína, Znojmo, CZ
Kauschke Michael, Prien am Chiemsee, DE
Mečl Zdeněk, Nový Šaldorf-Sedlešovice, CZ
- (54) **Vláknenná vrstva s hydrofilními vlastnostmi a textilie zahrnující takovouto vrstvu**
- (22) 09.05.2020
- (57) Vláknenná vrstva má povrch vláken, který má povrchovou energii nižší než 50 mN/m, přičemž vypočtený koeficient cSTT doby pronikání kapaliny vláknennou vrstvou je nižší než 20 a vláknenná vrstva je pojena v celém svém objemu v pojicích bodech na styku vlákna s vláknem. Koeficient cSTT doby pronikání kapaliny vláknennou vrstvou se vypočte podle vzorce 1, kde specifický povrch vláken je plocha povrchu vláken v m² na 1 m² vláknenné vrstvy, plošná hmotnost je hmotnost vrstvy v kg na 1 m² vláknenné vrstvy, specifický prázdny objem je objem prázdny prostor mezi vlákny v m³ na 1 m² vláknenné vrstvy.
- (74) KANIA, SEDLÁK, SMOLA, s.r.o., Mendlovo náměstí 907/1a, Brno, Staré Brno, 60300

$$cSTT = \frac{(\text{specifický povrch vláken})^2 \times (\text{plošná hmotnost})}{(\text{specifický prázdny objem}) \times (\text{povrchová energie povrchu vláken})^2} \times 600$$

- (51) **E01C 23/06** (2006.01)
E01C 23/14 (2006.01)
E01C 7/22 (2006.01)
- (21) **2020-680**
- (71) FUTTEC a.s., Praha 4, Nusle, CZ
- (72) Rušíkvas Jiří Mgr., Praha 2, Nové Město, CZ
- (54) **Způsob opravy asfaltových povrchů a zařízení k provádění tohoto způsobu**
- (22) 15.12.2020
- (57) Způsob opravy asfaltových povrchů mikrovlnným ohřevem probíhá tak, že se prostor kolem poruchy (24) asfaltové vrstvy před ohřevem rozdělí na nejméně dvě zóny se samostatným ohřevem účinkem mikrovlnného záření. V primární zóně (25) se asfaltová vrstva ohřeje na 70 až 195 °C a v sekundární zóně (26) na 30 až 110 °C. Teplota primární zóny (25) je vždy vyšší nejméně o 20 °C než teplota sekundární zóny (26). Následně se poškozené místo zaplní ohřátou asfaltovou směsí a asfaltová směs se ztuhne do roviny s původním povrchem. Zařízení obsahuje aplikační jednotku (22) složenou z mikrovlnného generátoru (3) a jeho vlnovodu (4), zdroj (2) a řídicí systém. Nejméně dva vlnovody (4) jsou rozděleny do nejméně dvou nezávislých ohřevných segmentů (21) pro řízený ohřev konkrétního prostoru kolem poruchy (24). Na spodní straně vyústění každého z vlnovodů (4) do výstupní komory (5) je čidlo (9) měření teploty ohřívajícího povrchu propojené s řídicí jednotkou (1).
- (74) NEOLEGAL - advokátní a patentová kancelář, Ing. Jaroslav Novotný, Římská 2135/45, Praha 2, Vinohrady, 12000

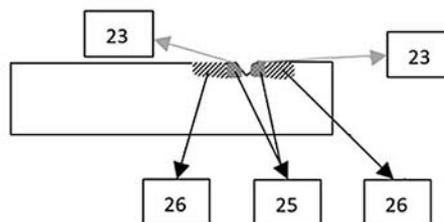

- (51) **E04C 2/06** (2006.01)
- (21) **2020-260**
- (71) Teodoro Ferdinand Michael, San Antonio Village, Makati City, PH
- (72) Teodoro Donato B., Cubao, Quezon City, PH
- (54) **Předlitý železobetonový panel pro stavbu prefabrikovaných konstrukcí**
- (22) 11.05.2020
- (57) Řešením je předlitý železobetonový panel, jehož konce výztužných ocelových tyčí jsou uspořádány tak, že konce těchto tyčí vytvářejí kruhové hmoždinky s volným koncem těchto hmoždinek zabudovaných v uvedeném panelu. Prefabrikované panely jsou pevně kloubově spojeny a tuhost spojení zajišťuje úplnou stabilitu konstrukce.
- (74) Mgr. Štěpán Ciprýn, advokát, Rumunská 1720/12, Praha 2, Nové Město, 12000

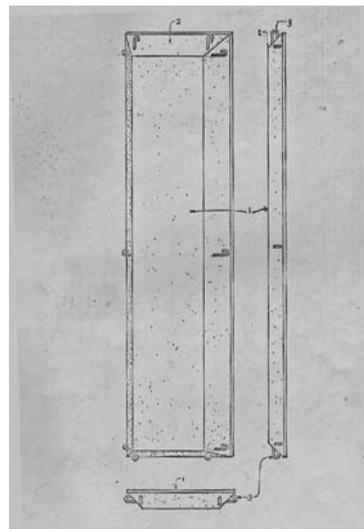

- (51) **F24F 3/16** (2006.01)
A61L 9/00 (2006.01)
B01D 46/00 (2006.01)
- (21) **2020-272**
- (71) Vysoká škola chemicko-technologická v Praze, Praha 6, Dejvice, CZ
- (72) Hlinčík Tomáš doc. Ing., Ph.D., Stráž pod Ralskem, CZ
Ulbrich Pavel doc. Ing., Ph.D., Praha 4, Krč, CZ
Pospíšil Milan prof. Ing., CSc., Praha 4, Záběhlice, CZ
- (54) **Zařízení pro odstraňování patogenů z ovzduší**
- (22) 14.05.2020
- (57) Zařízení pro odstraňování patogenů z ovzduší, pro klimatizační nebo ventilační zařízení, sestávající z přívodního potrubí (3), které navazuje rozšiřující se částí (4) na aktivní část (1), ve které se nachází mřížka z odporového drátu připojeného k elektrickému proudu pro dopalování/deaktivaci mikroorganismů při teplotě min. 500 °C, přičemž aktivní část (1) je obklopena částí (2) tvořenou tepelnou izolací pro zajištění stejné teploty na vnitřní stěně části (1), jako je teplota v jejím středu, a je dále napojena na výstupní zužující se část (5), která navazuje na odvodní potrubí (6).

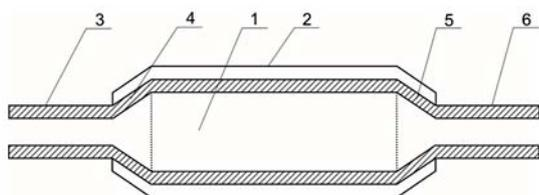

sledování pohybu, snímačem zorného pole a vizuálního fokusu, a další výpočetní zařízení propojené s elektroencefalografem, elektrokardiografem a akcelerometrickým systémem na sledování pohybu hlavy, trupu, horních končetin a dolních končetin obsluhy. Modulární přístrojový panel (4) je s výhodou tvořen feromagnetickou deskou (41) pro připojení ovládacích prvků, opatřených neodymovými magnety, na požadovaná místa na modulárním přístrojovém panelu (4).

(74) Ing. Václav Kratochvíl, Husníkova 2086/22, Praha 5, Stodůlky, 15800

- (51) **G09B 9/02** (2006.01)
G09B 9/16 (2006.01)
G09B 9/30 (2006.01)
G09B 9/08 (2006.01)

(21) **2020-460**

(71) České vysoké učení technické v Praze, Praha 6, Dejvice, CZ

(72) Socha Vladimír doc. Ing. Bc., Ph.D., 040 22 Košice, SK

Kušmírek Stanislav Ing., 060 01 Kežmarok, SK

Hanáková Lenka Ing., Prostějov, CZ

Stojić Slobodan Ing., Ph.D., 11271 Surčin, RS

(54) **Systém pro simulaci řízení dopravních prostředků**

(22) 18.08.2020

(57) Systém pro simulaci řízení dopravních prostředků tvořený pracovním prostředím obsluhy obsahujícím fixní nepohyblivou platformu (1) s nastavitelným sedadlem (2) vůči základnímu řídicímu panelu (3). Systém dále obsahuje modulární přístrojový panel (4) a výpočetní zařízení propojené s headsetem virtuální reality, rukavicemi pro virtuální realitu na

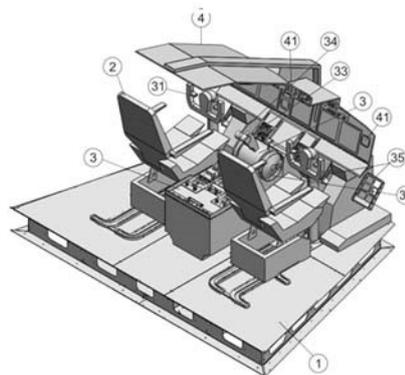

Zveřejněné přihlášky vynálezů - přehled podle třídících znaků

(51)		(21)		(51)		(21)
A 23 B 7/152	(2006.01)	2020-234		C 09 K 103/00	(2006.01)	2020-255
A 61 L 9/00	(2006.01)	2020-272		D 01 H 1/40	(2006.01)	2020-254
B 01 D 46/00	(2006.01)	2020-272		D 01 H 4/48	(2006.01)	2020-254
B 05 B 9/04	(2006.01)	2020-255		D 01 H 13/14	(2006.01)	2020-254
B 32 B 27/12	(2006.01)	2020-251		D 01 H 13/26	(2006.01)	2020-254
B 32 B 27/18	(2006.01)	2020-251		D 04 H 1/54	(2012.01)	2020-257
B 32 B 27/32	(2006.01)	2020-251		D 04 H 1/549	(2012.01)	2020-256
B 62 K 25/04	(2006.01)	2020-221		D 04 H 1/55	(2012.01)	2020-256
B 65 G 1/02	(2006.01)	2020-234		D 04 H 1/58	(2012.01)	2020-256
B 65 G 3/04	(2006.01)	2020-234		E 01 C 7/22	(2006.01)	2020-680
B 65 H 63/06	(2006.01)	2020-254		E 01 C 23/14	(2006.01)	2020-680
C 04 B 18/14	(2006.01)	2020-85		F 16 D 49/08	(2006.01)	2020-250
C 04 B 28/04	(2006.01)	2020-79		G 09 B 9/08	(2006.01)	2020-460
C 04 B 28/04	(2006.01)	2020-85		G 09 B 9/16	(2006.01)	2020-460
C 09 D 125/14	(2006.01)	2021-8		G 09 B 9/30	(2006.01)	2020-460

Seznam přihlašovatelů zveřejněných přihlášek vynálezů

(71)	(21)	(51)	(71)	(21)	(51)		
České vysoké učení technické v Praze, Praha 6, Dejvice, CZ	2020-460	G 09 B 9/02	(2006.01)	Vysoká škola báňská – Technická univerzita Ostrava, Ostrava, Poruba, CZ	2020-291	C 02 F 1/42	(2006.01)
ERC-TECH a.s., Praha 1, Nové Město, CZ	2020-79	C 04 B 18/16	(2006.01)	Vysoká škola chemicko- technologická v Praze, Praha 6, Dejvice, CZ	2020-272	F 24 F 3/16	(2006.01)
ERC-TECH a.s., Praha 1, Nové Město, CZ	2020-85	C 04 B 18/16	(2006.01)	Výzkumný ústav zemědělské techniky, v. v. i., Praha 6, Ruzyně, CZ	2020-234	A 01 F 25/00	(2006.01)
FUTTEC a.s., Praha 4, Nusle, CZ	2020-680	E 01 C 23/06	(2006.01)	Koch František Ing., Praha 2, Nové Město, CZ	2021-8	C 09 D 5/08	(2006.01)
GreFix s.r.o., Praha 3, Vinohrady, CZ	2020-255	C 09 K 3/14	(2006.01)	Marján Jiří Ing., Ph.D., Mladá Boleslav, Mladá Boleslav III, CZ	2020-221	B 60 G 11/22	(2006.01)
LINET spol. s r.o., Slaný, CZ	2020-250	A 61 G 7/08	(2006.01)	Teodoro Ferdinand Michael, San Antonio Village, Makati City, PH	2020-260	E 04 C 2/06	(2006.01)
PFNonwovens Holding s.r.o., Praha 1, Hradčany, CZ	2020-256	D 04 H 1/54	(2012.01)				
PFNonwovens Holding s.r.o., Praha 1, Hradčany, CZ	2020-257	D 04 H 1/407	(2012.01)				
RESPILON Czech s.r.o., Brno, Staré Brno, CZ	2020-251	A 62 B 9/06	(2006.01)				
Rieter CZ s.r.o., Ústí nad Orlicí, CZ	2020-254	B 65 H 63/028	(2006.01)				

FG4A

Udělené patenty - přehled podle čísel patentů

V období uzávěrky tohoto čísla Věstníku udělil Úřad průmyslového vlastnictví tyto patenty.

(11)	(51)		(11)	(51)		(11)	(51)	
309000	F 16 H 25/22	(2006.01)	309004	B 23 P 9/04	(2006.01)	309008	E 01 C 23/06	(2006.01)
309001	E 04 B 5/02	(2006.01)	309005	F 24 F 3/16	(2006.01)	309009	C 09 D 5/08	(2006.01)
309002	B 22 F 5/00	(2006.01)	309006	C 02 F 1/42	(2006.01)			
309003	B 60 Q 1/04	(2006.01)	309007	G 09 B 9/02	(2006.01)			

FG4A

Udělené patenty - přehled podle MPT

(51)	B22F 5/00	(2006.01)	(21)	2020-291
	C22B 9/00	(2006.01)	(73)	Vysoká škola báňská – Technická univerzita Ostrava, Ostrava, Poruba, CZ
	C22B 9/20	(2006.01)	(72)	Carev Vadim Ing., Praha 4, Krč, CZ
(11)	309002			Vozňák Miroslav prof. Ing., Ph.D., Frýdek-Místek, Místek, CZ
(40)	01.11.2017			Zdrálek Jaroslav doc. Ing., Ph.D., Hrabyně, CZ
(21)	2016-227		(54)	Vodní ionizační reaktor
(73)	Ústav termomechaniky AV ČR, v. v. i., Praha 8 Libeň, CZ		(22)	22.05.2020
(72)	Šonský Jiří Ing., Ph.D., Praha, CZ			
	Tesař Václav prof. Ing., CSc., Praha 4, CZ		(51)	C09D 5/08
(54)	Způsob a zařízení ke zhotovování kovových výrobků			(2006.01)
(22)	20.04.2016			C09D 125/14
(74)	DANĚK & PARTNERS Advokátní a patentová kancelář, Ing. Vilém Daněk Ph.D. LL.M., patentový zástupce, Vinohradská 403/17, Praha 2, Vinohrady, 12000		(11)	309009
			(40)	18.11.2021
			(21)	2021-8
			(73)	Koch František Ing., Praha 2, Nové Město, CZ
			(72)	Koch František Ing., Praha 2, Nové Město, CZ
			(54)	Antikorozní nátěrová hmota
			(22)	11.01.2021
			(74)	Václav Müller, Filipova 2016/6, Praha 4, Chodov, 14800
(51)	B23P 9/04	(2006.01)		
	B23P 9/00	(2006.01)	(51)	E01C 23/06
	C21D 10/00	(2006.01)		(2006.01)
	H05H 1/26	(2006.01)		E01C 23/14
	B23H 9/00	(2006.01)		(2006.01)
(11)	309004		(11)	309008
(40)	08.09.2021		(40)	18.11.2021
(21)	2020-103		(21)	2020-680
(73)	Ústav termomechaniky AV ČR, v. v. i., Praha 8, Libeň, CZ		(73)	FUTTEC a.s., Praha 4, Nusle, CZ
(72)	Šonský Jiří Ing., Ph.D., Dýšina, Nová Huť, CZ		(72)	Rušíkvas Jiří Mgr., Praha 2, Nové Město, CZ
(54)	Zařízení ke zpevnování povrchu výrobků, způsob a použití tohoto zařízení		(54)	Způsob opravy asfaltových povrchů a zařízení k provádění tohoto způsobu
(22)	28.02.2020		(22)	15.12.2020
(74)	DANĚK & PARTNERS Advokátní a patentová kancelář, Ing. Vilém Daněk Ph.D. LL.M., patentový zástupce, Vinohradská 403/17, Praha 2, Vinohrady, 12000		(74)	NEOLEGAL - advokátní a patentová kancelář, Ing. Jaroslav Novotný, Římská 2135/45, Praha 2, Vinohrady, 12000
(51)	B60Q 1/04	(2006.01)		
	H01S 3/00	(2006.01)	(51)	E04B 5/02
	G02B 26/00	(2006.01)		(2006.01)
(11)	309003			E04B 5/44
(40)	01.08.2018			(2006.01)
(21)	2017-36		(11)	309001
(73)	Varroc Lighting Systems, s.r.o., Šenov u Nového Jičína, CZ		(40)	13.05.2015
(72)	Kratochvíl Jan Ing., Horka- Domky, CZ		(21)	2013-847
	Duliaková Michaela Ing., Ostrava - Bělský les, CZ		(73)	České vysoké učení technické v Praze, Praha 6, Dejvice, CZ
	Kuběna Vladimír Mgr., Bernartice nad Odrou, CZ		(72)	Witzany Jiří prof. Ing., DrSc., Praha 6, CZ
	Mikěška Zdeněk Ing., Boršice u Blatnice, CZ		(54)	Uložení dutinových stropních dílců s plnými průřezy v čelech na podpůrnou konstrukci
	Odstřílík Květoslav Ing., Holešov, CZ		(22)	05.11.2013
	Orlita Radek Ing., Nový Jičín, CZ		(74)	Ing. Václav Kratochvíl, Husníkova 2086/22, Praha 13, 15800
(54)	Světelné zařízení, zejména projektorový systém světlotmetu pro motorová vozidla			
(22)	24.01.2017		(51)	F16H 25/22
(74)	HAINZ – Patentová a známková kancelář, JUDr. Ing. Miloslav Hainz, Slunečná 377, Mratín, 25063		(11)	309000
			(40)	02.05.2013
			(21)	2011-641
			(73)	České vysoké učení technické v Praze, Praha 6, Dejvice, CZ
			(72)	Holkup Tomáš Ing., Ph.D., Praha 2, CZ
			(54)	Matice kuličkového šroubu pohonu os strojů
(51)	C02F 1/42	(2006.01)		
(11)	309006			
(40)	18.11.2021			

(22) 11.10.2011
(74) Ing. Václav Kratochvíl, Husníkova 2086/22, Praha 5, 15800

(51) **F24F 3/16** (2006.01)
A61L 9/00 (2006.01)
B01D 46/00 (2006.01)
(11) 309005
(40) 18.11.2021
(21) **2020-272**
(73) Vysoká škola chemicko-technologická v Praze, Praha 6, Dejvice, CZ
(72) Hlinčík Tomáš doc. Ing., Ph.D., Stráž pod Ralskem, CZ
Ulbrich Pavel doc. Ing., Ph.D., Praha 4, Krč, CZ
Pospíšil Milan prof. Ing., CSc., Praha 4, Záběhlice, CZ
(54) **Zařízení pro odstraňování patogenů z ovzduší**
(22) 14.05.2020

(51) **G09B 9/02** (2006.01)
G09B 9/16 (2006.01)
G09B 9/30 (2006.01)
G09B 9/08 (2006.01)

(11) 309007
(40) 18.11.2021
(21) **2020-460**
(73) České vysoké učení technické v Praze, Praha 6, Dejvice, CZ
(72) Socha Vladimír doc. Ing. Bc., Ph.D., 040 22 Košice, SK
Kušmírek Stanislav Ing., 060 01 Kežmarok, SK
Hanáková Lenka Ing., Prostějov, CZ
Stojic Slobodan Ing., Ph.D., 11271 Surčin, RS
(54) **Systém pro simulaci řízení dopravních prostředků**
(22) 18.08.2020
(74) Ing. Václav Kratochvíl, Husníkova 2086/22, Praha 5, Stodůlky, 15800

Seznam majitelů udělených patentů

(73) České vysoké učení technické v Praze, Praha 6, Dejvice, CZ	(11) 309001	(51) E 04 B 5/02	(2006.01)	(73) Varroc Lighting Systems, s.r.o., Šenov u Nového Jičína, CZ	(11) 309003	(51) B 60 Q 1/04	(2006.01)
České vysoké učení technické v Praze, Praha 6, Dejvice, CZ	309007	G 09 B 9/02	(2006.01)	Vysoká škola báňská – Technická univerzita Ostrava, Ostrava, Poruba, CZ	309006	C 02 F 1/42	(2006.01)
FUTTEC a.s., Praha 4, Nusle, CZ	309008	E 01 C 23/06	(2006.01)	Vysoká škola chemicko-technologická v Praze, Praha 6, Dejvice, CZ	309005	F 24 F 3/16	(2006.01)
Ústav termomechaniky AV ČR, v. v. i., Praha 8 Libeň, CZ	309002	B 22 F 5/00	(2006.01)	Koch František Ing., Praha 2, Nové Město, CZ	309009	C 09 D 5/08	(2006.01)
Ústav termomechaniky AV ČR, v. v. i., Praha 8, Libeň, CZ	309004	B 23 P 9/04	(2006.01)				

Udělené evropské patenty

Evropský patentový úřad udělil následující evropské patenty s účinkem pro Českou republiku. Tyto patenty mohou být zrušeny nebo zachovány v pozměněném znění Evropským patentovým úřadem v řízení o odporu. K tomu, aby nabyl evropský patent účinnosti na území České republiky, je třeba, aby byl Úřadu předložen ve stanovené lhůtě překlad patentového spisu do českého jazyka (§ 35c odst. 2 až 4 zákona č. 527/1990 Sb., v platném znění).

(97) EP 1511328	(47) 03.11.2021	(97) EP 2668445	(47) 03.11.2021	(97) EP 2857684	(47) 03.11.2021	(97) EP 2973248	(47) 03.11.2021
(97) EP 1878043	(47) 03.11.2021	(97) EP 2668601	(47) 03.11.2021	(97) EP 2857858	(47) 03.11.2021	(97) EP 2973697	(47) 03.11.2021
(97) EP 1894234	(47) 03.11.2021	(97) EP 2669785	(47) 03.11.2021	(97) EP 2859097	(47) 03.11.2021	(97) EP 2974971	(47) 03.11.2021
(97) EP 2213963	(47) 03.11.2021	(97) EP 2670887	(47) 03.11.2021	(97) EP 2861753	(47) 03.11.2021	(97) EP 2976062	(47) 03.11.2021
(97) EP 2226304	(47) 03.11.2021	(97) EP 2672609	(47) 03.11.2021	(97) EP 2864270	(47) 03.11.2021	(97) EP 2979182	(47) 03.11.2021
(97) EP 2232206	(47) 03.11.2021	(97) EP 2673262	(47) 03.11.2021	(97) EP 2864798	(47) 03.11.2021	(97) EP 2979792	(47) 03.11.2021
(97) EP 2259360	(47) 03.11.2021	(97) EP 2675575	(47) 03.11.2021	(97) EP 2868102	(47) 03.11.2021	(97) EP 2981222	(47) 03.11.2021
(97) EP 2260290	(47) 03.11.2021	(97) EP 2694323	(47) 03.11.2021	(97) EP 2870273	(47) 03.11.2021	(97) EP 2981526	(47) 03.11.2021
(97) EP 2276475	(47) 03.11.2021	(97) EP 2695963	(47) 03.11.2021	(97) EP 2880467	(47) 03.11.2021	(97) EP 2982919	(47) 03.11.2021
(97) EP 2297619	(47) 03.11.2021	(97) EP 2696217	(47) 03.11.2021	(97) EP 2885917	(47) 03.11.2021	(97) EP 2983030	(47) 03.11.2021
(97) EP 2301131	(47) 03.11.2021	(97) EP 2697986	(47) 03.11.2021	(97) EP 2888089	(47) 03.11.2021	(97) EP 2984481	(47) 03.11.2021
(97) EP 2306240	(47) 03.11.2021	(97) EP 2699924	(47) 03.11.2021	(97) EP 2889428	(47) 03.11.2021	(97) EP 2985284	(47) 03.11.2021
(97) EP 2323427	(47) 03.11.2021	(97) EP 2700264	(47) 03.11.2021	(97) EP 2890384	(47) 03.11.2021	(97) EP 2988111	(47) 03.11.2021
(97) EP 2345795	(47) 03.11.2021	(97) EP 2704280	(47) 03.11.2021	(97) EP 2891452	(47) 03.11.2021	(97) EP 2988941	(47) 03.11.2021
(97) EP 2347245	(47) 03.11.2021	(97) EP 2706159	(47) 03.11.2021	(97) EP 2892200	(47) 03.11.2021	(97) EP 2990561	(47) 03.11.2021
(97) EP 2369227	(47) 03.11.2021	(97) EP 2706336	(47) 03.11.2021	(97) EP 2892506	(47) 03.11.2021	(97) EP 2991539	(47) 03.11.2021
(97) EP 2371418	(47) 03.11.2021	(97) EP 2710114	(47) 03.11.2021	(97) EP 2893606	(47) 03.11.2021	(97) EP 2992424	(47) 03.11.2021
(97) EP 2377187	(47) 03.11.2021	(97) EP 2712403	(47) 03.11.2021	(97) EP 2894262	(47) 03.11.2021	(97) EP 2992821	(47) 03.11.2021
(97) EP 2395428	(47) 03.11.2021	(97) EP 2713308	(47) 03.11.2021	(97) EP 2895810	(47) 03.11.2021	(97) EP 2993332	(47) 03.11.2021
(97) EP 2401951	(47) 03.11.2021	(97) EP 2717475	(47) 03.11.2021	(97) EP 2896018	(47) 03.11.2021	(97) EP 2995195	(47) 03.11.2021
(97) EP 2407728	(47) 03.11.2021	(97) EP 2719669	(47) 03.11.2021	(97) EP 2898206	(47) 03.11.2021	(97) EP 2995310	(47) 03.11.2021
(97) EP 2410790	(47) 03.11.2021	(97) EP 2722929	(47) 03.11.2021	(97) EP 2898500	(47) 03.11.2021	(97) EP 2996331	(47) 03.11.2021
(97) EP 2424621	(47) 03.11.2021	(97) EP 2728349	(47) 03.11.2021	(97) EP 2900231	(47) 03.11.2021	(97) EP 2996543	(47) 03.11.2021
(97) EP 2428769	(47) 03.11.2021	(97) EP 2729942	(47) 03.11.2021	(97) EP 2901308	(47) 03.11.2021	(97) EP 2998475	(47) 03.11.2021
(97) EP 2456843	(47) 03.11.2021	(97) EP 2731272	(47) 03.11.2021	(97) EP 2903283	(47) 03.11.2021	(97) EP 3000399	(47) 03.11.2021
(97) EP 2459555	(47) 03.11.2021	(97) EP 2734292	(47) 03.11.2021	(97) EP 2903334	(47) 03.11.2021	(97) EP 3001439	(47) 03.11.2021
(97) EP 2462665	(47) 03.11.2021	(97) EP 2738370	(47) 03.11.2021	(97) EP 2903551	(47) 03.11.2021	(97) EP 3001944	(47) 03.11.2021
(97) EP 2466345	(47) 03.11.2021	(97) EP 2741729	(47) 03.11.2021	(97) EP 2903610	(47) 03.11.2021	(97) EP 3002045	(47) 03.11.2021
(97) EP 2475970	(47) 03.11.2021	(97) EP 2750104	(47) 03.11.2021	(97) EP 2905101	(47) 03.11.2021	(97) EP 3004273	(47) 03.11.2021
(97) EP 2485098	(47) 03.11.2021	(97) EP 2755059	(47) 03.11.2021	(97) EP 2906997	(47) 03.11.2021	(97) EP 3004991	(47) 03.11.2021
(97) EP 2492520	(47) 03.11.2021	(97) EP 2758851	(47) 03.11.2021	(97) EP 2907291	(47) 03.11.2021	(97) EP 3005497	(47) 03.11.2021
(97) EP 2518886	(47) 03.11.2021	(97) EP 2760796	(47) 03.11.2021	(97) EP 2911279	(47) 03.11.2021	(97) EP 3007434	(47) 03.11.2021
(97) EP 2534545	(47) 03.11.2021	(97) EP 2762699	(47) 03.11.2021	(97) EP 2914072	(47) 03.11.2021	(97) EP 3007563	(47) 03.11.2021
(97) EP 2534829	(47) 03.11.2021	(97) EP 2765204	(47) 03.11.2021	(97) EP 2916692	(47) 03.11.2021	(97) EP 3010501	(47) 03.11.2021
(97) EP 2535703	(47) 03.11.2021	(97) EP 2766590	(47) 03.11.2021	(97) EP 2920668	(47) 03.11.2021	(97) EP 3010621	(47) 03.11.2021
(97) EP 2541974	(47) 03.11.2021	(97) EP 2790304	(47) 03.11.2021	(97) EP 2922492	(47) 03.11.2021	(97) EP 3017120	(47) 03.11.2021
(97) EP 2547102	(47) 03.11.2021	(97) EP 2792959	(47) 03.11.2021	(97) EP 2922982	(47) 03.11.2021	(97) EP 3017917	(47) 03.11.2021
(97) EP 2552057	(47) 03.11.2021	(97) EP 2794993	(47) 03.11.2021	(97) EP 2924367	(47) 03.11.2021	(97) EP 3018553	(47) 03.11.2021
(97) EP 2553113	(47) 03.11.2021	(97) EP 2795411	(47) 03.11.2021	(97) EP 2924415	(47) 03.11.2021	(97) EP 3019856	(47) 03.11.2021
(97) EP 2563525	(47) 03.11.2021	(97) EP 2798318	(47) 03.11.2021	(97) EP 2931417	(47) 03.11.2021	(97) EP 3020058	(47) 03.11.2021
(97) EP 2573591	(47) 03.11.2021	(97) EP 2799876	(47) 03.11.2021	(97) EP 2937625	(47) 03.11.2021	(97) EP 3022013	(47) 03.11.2021
(97) EP 2575116	(47) 03.11.2021	(97) EP 2802693	(47) 03.11.2021	(97) EP 2939006	(47) 03.11.2021	(97) EP 3022506	(47) 03.11.2021
(97) EP 2575195	(47) 03.11.2021	(97) EP 2802783	(47) 03.11.2021	(97) EP 2944355	(47) 03.11.2021	(97) EP 3023843	(47) 03.11.2021
(97) EP 2576242	(47) 03.11.2021	(97) EP 2805342	(47) 03.11.2021	(97) EP 2944862	(47) 03.11.2021	(97) EP 3025170	(47) 03.11.2021
(97) EP 2577499	(47) 03.11.2021	(97) EP 2808758	(47) 03.11.2021	(97) EP 2945552	(47) 03.11.2021	(97) EP 3025926	(47) 03.11.2021
(97) EP 2577551	(47) 03.11.2021	(97) EP 2819603	(47) 03.11.2021	(97) EP 2945795	(47) 03.11.2021	(97) EP 3026799	(47) 03.11.2021
(97) EP 2579923	(47) 03.11.2021	(97) EP 2820370	(47) 03.11.2021	(97) EP 2948437	(47) 03.11.2021	(97) EP 3028070	(47) 03.11.2021
(97) EP 2581586	(47) 03.11.2021	(97) EP 2823116	(47) 03.11.2021	(97) EP 2949821	(47) 03.11.2021	(97) EP 3028299	(47) 03.11.2021
(97) EP 2601487	(47) 03.11.2021	(97) EP 2823156	(47) 03.11.2021	(97) EP 2951133	(47) 03.11.2021	(97) EP 3029578	(47) 03.11.2021
(97) EP 2605852	(47) 03.11.2021	(97) EP 2825643	(47) 03.11.2021	(97) EP 2954998	(47) 03.11.2021	(97) EP 3031375	(47) 03.11.2021
(97) EP 2606337	(47) 03.11.2021	(97) EP 2830984	(47) 03.11.2021	(97) EP 2956807	(47) 03.11.2021	(97) EP 3032959	(47) 03.11.2021
(97) EP 2609159	(47) 03.11.2021	(97) EP 2831607	(47) 03.11.2021	(97) EP 2958119	(47) 03.11.2021	(97) EP 3033847	(47) 03.11.2021
(97) EP 2613702	(47) 03.11.2021	(97) EP 2832125	(47) 03.11.2021	(97) EP 2961663	(47) 03.11.2021	(97) EP 3034835	(47) 03.11.2021
(97) EP 2614353	(47) 03.11.2021	(97) EP 2834775	(47) 03.11.2021	(97) EP 2962795	(47) 03.11.2021	(97) EP 3035843	(47) 03.11.2021
(97) EP 2616413	(47) 03.11.2021	(97) EP 2836722	(47) 03.11.2021	(97) EP 2964089	(47) 03.11.2021	(97) EP 3036051	(47) 03.11.2021
(97) EP 2617186	(47) 03.11.2021	(97) EP 2841107	(47) 03.11.2021	(97) EP 2964139	(47) 03.11.2021	(97) EP 3037613	(47) 03.11.2021
(97) EP 2618914	(47) 03.11.2021	(97) EP 2841883	(47) 03.11.2021	(97) EP 2965052	(47) 03.11.2021	(97) EP 3037798	(47) 03.11.2021
(97) EP 2619684	(47) 03.11.2021	(97) EP 2843509	(47) 03.11.2021	(97) EP 2967301	(47) 03.11.2021	(97) EP 3038969	(47) 03.11.2021
(97) EP 2619970	(47) 03.11.2021	(97) EP 2844158	(47) 03.11.2021	(97) EP 2967532	(47) 03.11.2021	(97) EP 3040009	(47) 03.11.2021
(97) EP 2621351	(47) 03.11.2021	(97) EP 2846684	(47) 03.11.2021	(97) EP 2968725	(47) 03.11.2021	(97) EP 3040484	(47) 03.11.2021
(97) EP 2630585	(47) 03.11.2021	(97) EP 2848071	(47) 03.11.2021	(97) EP 2969435	(47) 03.11.2021	(97) EP 3040584	(47) 03.11.2021
(97) EP 2631543	(47) 03.11.2021	(97) EP 2850156	(47) 03.11.2021	(97) EP 2970119	(47) 03.11.2021	(97) EP 3040879	(47) 03.11.2021
(97) EP 2656027	(47) 03.11.2021	(97) EP 2850666	(47) 03.11.2021	(97) EP 2970448	(47) 03.11.2021	(97) EP 3041011	(47) 03.11.2021
(97) EP 2656051	(47) 03.11.2021	(97) EP 2852167	(47) 03.11.2021	(97) EP 2970742	(47) 03.11.2021	(97) EP 3041403	(47) 03.11.2021
(97) EP 2656383	(47) 03.11.2021	(97) EP 2853919	(47) 03.11.2021	(97) EP 2971568	(47) 03.11.2021	(97) EP 3041980	(47) 03.11.2021
(97) EP 2663603	(47) 03.11.2021	(97) EP 2854873	(47) 03.11.2021	(97) EP 2971675	(47) 03.11.2021	(97) EP 3042061	(47) 03.11.2021
(97) EP 2665273	(47) 03.11.2021	(97) EP 2855233	(47) 03.11.2021	(97) EP 2971740	(47) 03.11.2021	(97) EP 3042521	(47) 03.11.2021
(97) EP 2667263	(47) 03.11.2021	(97) EP 2857598	(47) 03.11.2021	(97) EP 2972832	(47) 03.11.2021	(97) EP 3044599	(47) 03.11.2021

Zveřejněné překlady evropských patentových spisů

U následujících udělených evropských patentů s účinky pro Českou republiku byl majitelem předložen překlad patentového spisu do českého jazyka (§ 35c odst. 2 až 4 zákona č. 527/1990 Sb., v platném znění). Údaje jsou řazeny vzestupně podle čísel evropských patentů.

(97) EP 2240135		(97) EP 2670924	
(47) 04.08.2021		(47) 11.08.2021	
(97) 06.08.2009		(97) 09.08.2012	
(51) A61F 5/00	(2006.01)	(51) E04B 1/76	(2006.01)
A61B 1/04	(2006.01)	(96) 31.01.2012	
A61B 1/273	(2006.01)	(96) 12701839.8	
A61B 1/313	(2006.01)	(73) Rockwool International A/S, 2640 Hedehusene, DK	
A61B 17/00	(2006.01)	(72) JAKOBSEN, Klavs Koefoed, DK-4000 Roskilde, DK	
A61B 17/04	(2006.01)	(54) Izolační systém pro zakrytí fasády budovy	
A61B 17/064	(2006.01)	(32) 11000734	
A61B 17/068	(2006.01)	(31) 31.01.2011	
A61B 17/08	(2006.01)	(33) EP	
A61B 17/30	(2006.01)	(86) PCT/EP2012/000430	
A61B 17/32	(2006.01)	(87) WO 2012/104067	
A61B 17/34	(2006.01)	(74) FISCHER IP s.r.o., Na hrobcí 294/5, Praha 2, Nové Město, 12800	
A61F 2/04	(2013.01)		
A61N 1/36	(2006.01)	(97) EP 2761050	
(96) 29.01.2009		(47) 25.08.2021	
(96) 09706258.2		(97) 04.04.2013	
(73) Implantica Patent Ltd., 223 70 Lund, SE		(51) C23C 14/35	(2006.01)
(72) FORSELL, Peter, CH-6300 Zug, CH		C23C 14/06	(2006.01)
(54) Přístroj pro léčbu obezity a refluxní choroby		C23C 30/00	(2006.01)
(32) 6719 P, 0802138		(96) 25.09.2012	
(31) 29.01.2008, 10.10.2008		(96) 12770444.3	
(33) US, SE		(73) CemeCon AG, 52146 Würselen, DE	
(86) PCT/SE2009/000051		(72) HULTMAN, Lars, S-58931 Linköping, SE	
(87) WO 2009/096866		LEMMER, Oliver, 52066 Aachen, DE	
(74) Traplová Hakr Kubát, advokátní a patentová kancelář, Ing. Jan Kubát, patentový zástupce, Přístavní 24, Praha 7, 17000		GRECZYNSKI, Grzegorz, S-58334 Linköping, SE	
		KÖLKER, Werner, 52134 Herzogenrath, DE	
		BOLZ, Stephan, 52072 Aachen, DE	
(97) EP 2345793		(54) Potahování substrátů za použití HIPIMS	
(47) 01.09.2021		(32) 11183582, 12157769	
(97) 20.07.2011		(31) 30.09.2011, 01.03.2012	
(51) F01K 7/02	(2006.01)	(33) EP, EP	
F01K 17/06	(2006.01)	(86) PCT/EP2012/068887	
F01K 9/00	(2006.01)	(87) WO 2013/045454	
F01K 23/06	(2006.01)	(74) Čermák a spol., JUDr. Karel Čermák Ph.D., LL.M., advokát, Elišky Peškové 735/15, Praha 5, Smíchov, 15000	
F01K 23/10	(2006.01)		
F01K 25/10	(2006.01)		
(96) 24.09.2010		(97) EP 2776324	
(96) 10179253.9		(47) 13.10.2021	
(73) General Electric Company, Schenectady, NY 12345, US		(97) 16.05.2013	
(72) Lehar, Matthew Alexander, 85748 Garching b. München, DE		(51) B29C 45/14	(2006.01)
(54) Systém a metoda Rankinova cyklu s dvojitým přihříváním		B29C 45/37	(2006.01)
(32) 567894		B29C 33/42	(2006.01)
(31) 28.09.2009		B29C 45/00	(2006.01)
(33) US		B65D 1/24	(2006.01)
(74) FISCHER IP s.r.o., Na hrobcí 294/5, Praha 2, Nové Město, 12800		B29L 31/00	(2006.01)
		(96) 08.11.2012	
(97) EP 2632404		(96) 12790415.9	
(47) 01.09.2021		(73) Störtebeker Braumanufaktur GmbH, 18439 Stralsund, DE	
(97) 03.05.2012		(72) NORDMANN, Jürgen, 18573 Ramin, DE	
(51) A61F 7/10	(2006.01)	TRIEBE, Karsten, 18573 Ramin, DE	
A61F 7/02	(2006.01)	(54) Způsob k výrobě beden na nápoje z plastu	
B65B 9/04	(2006.01)	(32) 102011117827	
A61F 7/00	(2006.01)	(31) 08.11.2011	
(96) 26.10.2011		(33) DE	
(96) 11799473.1		(86) PCT/EP2012/004644	
(73) Boiron, 69510 Messimy, FR		(87) WO 2013/068116	
(72) CACERES, Patrick, F-69110 Ste Foy les Lyon, FR		(74) Všetečka Zelený Švorčík a partneři, advokátní a patentová kancelář, JUDr. Michal Havlík, Hálkova 1406/2, Praha 2, Nové Město, 12000	
CACERES, Franck, F-69110 Ste Foy les Lyon, FR			
(54) Způsob a instalace pro výrobu obkladů s chladivým účinkem a získané obklady ve sterilních obalech		(97) EP 2787969	
(32) 1004207, 1004206		(47) 29.09.2021	
(31) 26.10.2010, 26.10.2010		(97) 13.06.2013	
(33) FR, FR		(51) A61K 9/00	(2006.01)
(86) PCT/IB2011/002567		A61K 9/107	(2006.01)
(87) WO 2012/056308		A61K 47/02	(2006.01)
(74) KOREJZOVA LEGAL v.o.s., JUDr. Petra Sauvage de Brantes, Korunní 810/104, Praha 10, Vinohrady, 10100		A61K 47/10	(2017.01)
		A61K 47/26	(2006.01)
		A61K 47/32	(2006.01)

	<i>A61K 47/38</i>	(2006.01)	(97)	13.03.2014	
	<i>A61K 47/44</i>	(2017.01)	(51)	A61K 31/519	(2006.01)
	<i>A61K 31/047</i>	(2006.01)		<i>A61K 31/506</i>	(2006.01)
	<i>A61K 31/341</i>	(2006.01)		<i>A61P 35/00</i>	(2006.01)
	<i>A61K 31/717</i>	(2006.01)	(96)	30.08.2013	
	<i>A61P 27/02</i>	(2006.01)	(96)	13835019.4	
	<i>A61P 27/04</i>	(2006.01)	(73)	Novartis AG, 4056 Basel, CH	
(96)	07.12.2012		(72)	LAQUERRE, Sylvie, King of Prussia, Pennsylvania 19406, US	
(96)	12808607.1			LEBOWITZ, Peter F., Research Triangle Park, North Carolina 27709, US	
(73)	ALLERGAN, INC., Irvine, CA 92612, US		(54)	Způsob adjuvantní léčby rakoviny	
(72)	VEHIGE, Joseph G., Laguna Niguel, California 92677, US		(32)	201261696375 P	
	SIMMONS, Peter A., Yorba Linda, California 92886, US		(31)	04.09.2012	
(54)	Účinné podání lipidů do lidského slzného filmu s použitím emulzního systému citlivého na soli		(33)	US	
(32)	201161568089 P, 201261625401 P		(86)	PCT/US2013/057432	
(31)	07.12.2011, 17.04.2012		(87)	WO 2014/039375	
(33)	US, US		(74)	Traplová Hadr Kubát, advokátní a patentová kancelář, Ing. Jan Kubát, patentový zástupce, Přístavní 24, Praha 7, 17000	
(86)	PCT/US2012/068615				
(87)	WO 2013/086449				
(74)	Všetečka Zelený Švorčík a partneři, advokátní a patentová kancelář, JUDr. Michal Havlík, Hálkova 1406/2, Praha 2, Nové Město, 12000				
(97)	EP 2816199		(97)	EP 2905392	
(47)	01.09.2021		(47)	28.07.2021	
(97)	24.12.2014		(97)	12.08.2015	
(51)	<i>F01D 19/00</i>	(2006.01)	(51)	E04B 1/76	(2006.01)
	<i>F01D 25/06</i>	(2006.01)	(96)	16.01.2015	
	<i>F01D 25/04</i>	(2006.01)	(96)	15000115.4	
	<i>F01D 5/00</i>	(2006.01)	(73)	fischerwerke GmbH & Co. KG, 72178 Waldachtal, DE	
	<i>F01D 5/10</i>	(2006.01)	(72)	Renz, Jürgen, 72202 Nagold, DE	
	<i>F01D 5/16</i>	(2006.01)	(54)	Způsob usazování k upevnění izolačních hmot	
	<i>F01D 21/00</i>	(2006.01)	(32)	102014101496	
	<i>F01D 11/10</i>	(2006.01)	(31)	06.02.2014	
	<i>F01D 9/04</i>	(2006.01)	(33)	DE	
	<i>F01D 25/24</i>	(2006.01)	(74)	Všetečka Zelený Švorčík a partneři, advokátní a patentová kancelář, JUDr. Michal Havlík, Hálkova 1406/2, Praha 2, Nové Město, 12000	
(96)	02.06.2014				
(96)	14170721.6				
(73)	General Electric Technology GmbH, 5400 Baden, CH				
(72)	Haller, Brian Robert, Market Rasen, Lincolnshire LN8 5LQ, GB				
	Rice, Timothy Stephen, Rugby, Warwickshire CV22 7DY, GB				
(54)	Regulace nestability při nízkém objemovém průtoku v parních turbínách				
(32)	13172223				
(31)	17.06.2013				
(33)	EP				
(74)	FISCHER IP s.r.o., Na hrobcí 294/5, Praha 2, Nové Město, 12800				
(97)	EP 2855567		(97)	EP 2990656	
(47)	04.08.2021		(47)	28.07.2021	
(97)	05.12.2013		(97)	02.03.2016	
(51)	<i>B05D 7/02</i>	(2006.01)	(51)	F16C 32/04	(2006.01)
	<i>B05D 7/00</i>	(2006.01)		<i>F04D 19/04</i>	(2006.01)
	<i>C23C 14/00</i>	(2006.01)		<i>F04D 23/00</i>	(2006.01)
	<i>C08J 7/044</i>	(2020.01)		<i>F04D 27/02</i>	(2006.01)
	<i>C23C 14/20</i>	(2006.01)		<i>F04D 29/058</i>	(2006.01)
	<i>C08J 7/04</i>	(2020.01)			
	<i>C23C 14/58</i>	(2006.01)	(96)	12.08.2015	
(96)	30.05.2013		(96)	15180797.1	
(96)	13747785.7		(73)	Pfeiffer Vacuum GmbH, 35614 Asslar, DE	
(73)	Oerlikon Surface Solutions AG, Pfäffikon, 8808 Pfäffikon, SZ, CH		(72)	Antonacci, Marco, 35585 Wetzlar, DE	
(72)	KECKES, Antal, 78244 Gottmadingen, DE			Hofmann, Jan, 35305 Grünberg, DE	
	HERMANN, Thomas, 72510 Stetten am kalten Markt, DE			Mekota, Mirko, 35630 Ehringshausen, DE	
	SCHULER, Peter, 72202 Nagold, DE			Schill, Michael, 35614 Asslar, DE	
	SCHAEFER, Ruediger, 79865 Grafenhausen, DE			Stoll, Tobias, 35644 Hohenahr, DE	
	BAUER, Sascha, 88605 Messkirch, DE				
(54)	DO VRSTEV LAKU ZAČLENĚNÉ VRSTVY PVD		(54)	Vakuová pumpa	
(32)	201261653058 P		(32)	102014112553	
(31)	30.05.2012		(31)	01.09.2014	
(33)	US		(33)	DE	
(86)	PCT/EP2013/001595		(74)	Všetečka Zelený Švorčík a partneři, advokátní a patentová kancelář, JUDr. Michal Havlík, Hálkova 1406/2, Praha 2, Nové Město, 12000	
(87)	WO 2013/178363				
(74)	Všetečka Zelený Švorčík a partneři, advokátní a patentová kancelář, JUDr. Michal Havlík, Hálkova 1406/2, Praha 2, Nové Město, 12000				
(97)	EP 2892535		(97)	EP 3019619	
(47)	22.09.2021		(47)	25.08.2021	
			(97)	15.01.2015	
			(51)	C12N 9/22	(2006.01)
				C12N 15/85	(2006.01)
				C12N 15/63	(2006.01)
				C12N 15/11	(2006.01)
				A61K 48/00	(2006.01)
				C12N 15/90	(2006.01)
			(96)	11.07.2014	
			(96)	14823392.7	
			(73)	ModernaTX, Inc., Cambridge, MA 02139, US	
			(72)	HOGGE, Stephen, G., Cambridge, MA 02139, US	
				HUANG, Eric, Yi-chun, Cambridge, MA 02139, US	
				CHAKRABORTY, Tirtha, Cambridge, MA 02139, US	
(54)	Kompozice obsahující syntetické polynukleotidy kódující proteiny asociované s CRISPR a syntetické sgRNA a způsoby použití				
(32)	201361844890 P, 201361886545 P				
(31)	11.07.2013, 03.10.2013				
(33)	US, US				

(86) PCT/US2014/046434
(87) WO 2015/006747
(74) PatentEnter s.r.o., Koliště 1965/13a, Brno, Černá Pole, 60200

(97) **EP 3021692**
(47) 06.10.2021
(97) 22.01.2015
(51) **A24D 1/02** (2006.01)
A24D 3/04 (2006.01)
(96) 13.02.2014
(96) 14707957.8
(73) Philip Morris Products S.A., 2000 Neuchâtel, CH
(72) MARTHA, Martha, Surabaya 60293, ID
CUSNIR, Nicolas, 1003 Lausanne, CH
KADIRIC, Alen, 2552 Orpund, CH
KUERSTEINER, Charles, CH-1008 Jouxens-Mézery, CH

(54) **Filtr kuřáckého výrobku pro snadné típnutí**
(32) 13176746
(31) 16.07.2013
(33) EP
(86) PCT/EP2014/052854
(87) WO 2015/007399
(74) PatentEnter s.r.o., Koliště 1965/13a, Brno, Černá Pole, 60200

(97) **EP 3030658**
(47) 28.07.2021
(97) 12.02.2015
(51) **C12N 15/113** (2010.01)
A61K 48/00 (2006.01)
(96) 11.08.2014
(96) 14834532.5
(73) Ionis Pharmaceuticals, Inc., Carlsbad, CA 92010, US
(72) PANDEY, Sanjay, K., Carlsbad, CA 92010, US
MACLEOD, Robert, A., Carlsbad, CA 92010, US
SWAYZE, Eric, E., Carlsbad, CA 92010, US
BENNETT, C., Frank, Carlsbad, CA 92010, US
(54) **Sloučeniny a způsoby pro modulaci exprese proteinkinázy pro myotonickou dystrofii (DMPK)**
(32) 201361864439 P, 201361889337 P
(31) 09.08.2013, 10.10.2013
(33) US, US
(86) PCT/US2014/050481
(87) WO 2015/021457
(74) Všeťečka Zelený Švorčík a partneři, advokátní a patentová kancelář, JUDr. Michal Havlík, Hálkova 1406/2, Praha 2, Nové Město, 12000

(97) **EP 3077321**
(47) 22.09.2021
(97) 11.06.2015
(51) **B66B 23/00** (2006.01)
(96) 14.11.2014
(96) 14800015.1
(73) Inventio AG, 6052 Hergiswil, CH
(72) KRAMPL, David, A-1100 Wien, AT
WINKLER, Gerald, A-7100 Neusiedl am See, AT
HORVATH, Günter, A-1220 Wien, AT
NIEDERMAAYER, Günther, A-1130 Wien, AT
MATHEISL, Michael, A-2331 Vösendorf, AT
(54) **Opěra k uložení na straně stavby zařízení na dopravu osob**
(32) 13196071
(31) 06.12.2013
(33) EP
(86) PCT/EP2014/074637
(87) WO 2015/082195
(74) Všeťečka Zelený Švorčík a partneři, advokátní a patentová kancelář, JUDr. Michal Havlík, Hálkova 1406/2, Praha 2, Nové Město, 12000

(97) **EP 3099714**
(47) 28.04.2021
(97) 30.07.2015
(51) **C07K 16/24** (2006.01)
(96) 23.01.2015
(96) 15713829.8
(73) King's College London, London WC2R 2LS, GB
(72) WEBER, Ekkehard, 06120 Halle (Saale), DE
MEDEK, Rita, 06108 Halle (Saale), DE

(54) **Hybridomové buněčné linie (My-C-cC0C2-259-1A4) a jejich použití pro produkci monoklonální protilátky proti lidský srdeční myosin-vázajícímu proteinu C (C-protein, MYBPC3, cMyBP-C nebo My-C)**
(32) 102014000856
(31) 27.01.2014
(33) DE
(86) PCT/DE2015/000028
(87) WO 2015/110114
(74) Všeťečka Zelený Švorčík a partneři, advokátní a patentová kancelář, JUDr. Michal Havlík, Hálkova 1406/2, Praha 2, Nové Město, 12000

(97) **EP 3119888**
(47) 28.07.2021
(97) 24.09.2015
(51) **C12N 15/113** (2010.01)
(96) 19.03.2015
(96) 15765851.9
(73) Ionis Pharmaceuticals, Inc., Carlsbad, CA 92010, US
(72) FREIER, Susan, M., Carlsbad, CA 92010, US
HUNG, Gene, Carlsbad, CA 92010, US
BENNETT, C., Frank, Carlsbad, CA 92010, US
(54) **Prostředek pro modulaci exprese ataxinu 2**
(32) 201461955705 P, 201461982131 P
(31) 19.03.2014, 21.04.2014
(33) US, US
(86) PCT/US2015/021608
(87) WO 2015/143246
(74) Všeťečka Zelený Švorčík a partneři, advokátní a patentová kancelář, JUDr. Michal Havlík, Hálkova 1406/2, Praha 2, Nové Město, 12000

(97) **EP 3201196**
(47) 28.07.2021
(97) 07.04.2016
(51) **C07D 491/08** (2006.01)
C07D 487/08 (2006.01)
C07D 491/18 (2006.01)
C07D 495/08 (2006.01)
C07D 495/18 (2006.01)
C07D 471/18 (2006.01)
C07D 493/18 (2006.01)
A61K 31/55 (2006.01)
C07D 513/18 (2006.01)
C07D 519/00 (2006.01)
C07F 7/18 (2006.01)
A61P 3/00 (2006.01)
A61P 9/00 (2006.01)
A61P 25/00 (2006.01)
A61P 27/00 (2006.01)
A61P 35/00 (2006.01)
A61P 37/00 (2006.01)
A61P 43/00 (2006.01)
(96) 02.10.2015
(96) 15771976.6
(73) UCB Biopharma SRL, 1070 Brussels, BE
SANOFI, 75008 Paris, FR
(72) DE HARO GARCIA, Teresa, Slough Berkshire SL1 3WE, GB
DELIGNY, Michael, B-1070 Brussels, BE
HEER, Jag Paul, Slough Berkshire SL1 3WE, GB
QUINCEY, Joanna Rachel, Slough Berkshire SL1 3WE, GB
XUAN, Mengyang, Slough Berkshire SL1 3WE, GB
ZHU, Zhaoning, Slough Berkshire SL1 3WE, GB
BROOKINGS, Daniel Christopher, Slough Berkshire SL1 3WE, GB
CALMIANO, Mark Daniel, Slough Berkshire SL1 3WE, GB
EVRARD, Yves, B-1070 Brussels, BE
HUTCHINGS, Martin Clive, Slough Berkshire SL1 3WE, GB
JOHNSON, James Andrew, Slough Berkshire SL1 3WE, GB
JADOT, Sophie, B-1070 Brussels, BE
KEYAERTS, Jean, B-1070 Brussels, BE
MAC COSS, Malcolm, Seabrook Island, South Carolina 29455, US
SELBY, Matthew Duncan, Slough Berkshire SL1 3WE, GB
SHAW, Michael Alan, Slough Berkshire SL1 3WE, GB
SWINNEN, Dominique Louis Léon, B-1070 Brussels, BE
SCHIO, Laurent, F-75008 Paris, FR
FORICHER, Yann, F-75008 Paris, FR
FILOCHE-ROMME, Bruno, F-75008 Paris, FR
(54) **Fúzované pentacyklické deriváty imidazolu**

(32)	14290299, 15162641, 15171036		<i>C07K 14/50</i>	(2006.01)
(31)	03.10.2014, 07.04.2015, 08.06.2015		<i>A61P 3/04</i>	(2006.01)
(33)	EP, EP, EP		<i>A61P 3/06</i>	(2006.01)
(86)	PCT/EP2015/072868		<i>A61P 3/08</i>	(2006.01)
(87)	WO 2016/050975		<i>A61P 3/10</i>	(2006.01)
(74)	A. Holas & partner, Patentová a známková kancelář, Ing. Mgr. Hana Holasová, Křížová 105/4, Brno, Staré Brno, 60300		<i>A61P 43/00</i>	(2006.01)
(96)			26.09.2012	
(97)			17201957.2	
(97)	EP 3209823		Novartis AG, 4056 Basel, CH	
(47)	28.07.2021		BOETTCHER, Brian R., Cambridge, MA 02139, US	
(97)	28.04.2016		CAPLAN, Shari L., Cambridge, MA 02139, US	
(51)	<i>D04H 1/407</i>	(2012.01)	DANIELS, Douglas S., Cambridge, MA 02139, US	
	<i>B01J 20/24</i>	(2006.01)	HAMAMATSU, Norio, Cambridge, MA 02139, US	
	<i>C02F 1/28</i>	(2006.01)	LICHT, Stuart, Cambridge, MA 02139, US	
	<i>D04H 1/4266</i>	(2012.01)	WELDON, Stephen Craig, Cambridge, MA 02139, US	
(96)	20.10.2015		Fúzní proteiny pro léčbu poruch metabolismu	
(96)	15785085.0		201161539280 P	
(73)	Pe@rl, 87068 Limoges, FR		(31) 26.09.2011	
(72)	JAUBERTY, Loïc, F-87220 Aureil, FR		(33) US	
	DEVOS, Philippe, F-87000 Limoges, FR		(74) Traplová Hadr Kubát, advokátní a patentová kancelář, Ing. Jan Kubát, patentový zástupce, Přístavní 24, Praha 7, 17000	
(54)	Kompozitní textilie obsahující přírodní a/nebo syntetická a/nebo náhražková vlákna a lignocelulózové částice			
(32)	1460092		EP 3327203	
(31)	20.10.2014		(47) 25.08.2021	
(33)	FR		(97) 30.05.2018	
(86)	PCT/EP2015/074275		(51) <i>E02F 5/10</i>	(2006.01)
(87)	WO 2016/062724		<i>H02G 1/06</i>	(2006.01)
(74)	PATENTSERVIS Praha a.s., Na Podkovce 281/10, Praha 4, Podolí, 14700		(96) 14.11.2017	
(97)	EP 3308941		(96) 17201491.2	
(47)	28.07.2021		(73) Föckersperger, Walter, 84189 Pauluszell/Ndb., DE	
(97)	18.04.2018		(72) Föckersperger, Walter, 84189 Pauluszell/Ndb., DE	
(51)	<i>B29C 48/694</i>	(2019.01)	(54) Zařízení pro pokládku pro ukládání flexibilních provazcovitých materiálů do země	
	<i>B29C 48/25</i>	(2019.01)	(32) 202016106630 U	
	B29C 48/27	(2019.01)	(31) 28.11.2016	
(96)	13.10.2016		(33) DE	
(96)	16193744.6		(74) Vsetečka Zelený Švorčík a partneři, advokátní a patentová kancelář, JUDr. Michal Havlík, Hálkova 1406/2, Praha 2, Nové Město, 12000	
(73)	Starlinger & Co. Gesellschaft m.b.H., 1060 Wien, AT			
(72)	Lovranich, Christian, 2564 Weissenbach an der Triesting, AT			
	Uhl, Christopher, 2493 Eggendorf, AT			
	Weberhofer, Christoph, 2564 Furth an der Triesting, AT			
	Pechhacker, Andreas, 2571 Altenmarkt, AT			
(54)	Zařízení a způsob k filtraci plastové taveniny			
(74)	Rott, Růžička & Guttman a spol., Vyskočilova 1566, Praha 4, Michle, 14000			
(97)	EP 3311688			
(47)	25.08.2021			
(97)	22.12.2016			
(51)	<i>A44B 18/00</i>	(2006.01)		
	<i>A61F 13/62</i>	(2006.01)		
(96)	14.06.2016			
(96)	16811606.9			
(73)	Nitto Denko Corporation, Ibaraki-shi, Osaka 567-8680, JP			
(72)	UCHIDA, Shou, Ibaraki-shi Osaka 567-8680, JP			
	IKISHIMA, Shinsuke, Ibaraki-shi Osaka 567-8680, JP			
	TAKEDA, Kohei, Ibaraki-shi Osaka 567-8680, JP			
	NAKAGAWA, Muneshige, Ibaraki-shi Osaka 567-8680, JP			
(54)	Zásuvný díl pro dotekový upevňovací prvek			
(32)	2015123455, 2016115122			
(31)	19.06.2015, 09.06.2016			
(33)	JP, JP			
(86)	PCT/JP2016/067613			
(87)	WO 2016/204132			
(74)	Rott, Růžička & Guttman a spol., Vyskočilova 1566, Praha 4, Michle, 14000			
(97)	EP 3321276			
(47)	28.07.2021			
(97)	16.05.2018			
(51)	<i>A61K 38/00</i>	(2006.01)		
	<i>A61K 38/18</i>	(2006.01)		
	<i>A61P 1/00</i>	(2006.01)		
	<i>A61P 1/16</i>	(2006.01)		
	<i>A61P 1/18</i>	(2006.01)		
	<i>A61P 3/00</i>	(2006.01)		
(97)	EP 3341015			
(47)	28.07.2021			
(97)	02.03.2017			
(51)	<i>A61K 39/00</i>	(2006.01)		
	<i>A61K 39/395</i>	(2006.01)		
	<i>A61P 35/00</i>	(2006.01)		
	<i>C07K 16/28</i>	(2006.01)		
	<i>C07K 16/30</i>	(2006.01)		
(96)	26.08.2016			
(96)	16840215.4			
(73)	The Board of Trustees of the Leland Stanford Junior University, Stanford, CA 94305-2038, US			
(72)	SCHNORR, Peter, Sudbury, Massachusetts 01776, US			
	CHHABRA, Akanksha, San Francisco, California 94117, US			

	SHIZURU, Judith A., Palo Alto, California 94301, US		<i>C12N 15/86</i>	(2006.01)
	WEISSMAN, Irving L., Stanford, California 94305, US		<i>C12N 15/867</i>	(2006.01)
	WEISKOPF, Kipp Andrew, Sudbury, Massachusetts 01776, US		<i>C07K 16/32</i>	(2006.01)
(54)	Zvýšená deplece cílových buněk blokádou cd47 a agonistou imunitní kostimulace		<i>A61K 48/00</i>	(2006.01)
(32)	201562210279 P	(96)	30.09.2016	
(31)	26.08.2015	(96)	16852663.0	
(33)	US	(73)	Vycellix, Inc., Tampa, 33617, FL, US	
(86)	PCT/US2016/049016	(72)	ALICI, Evren, 61161 Nyköping, SE	
(87)	WO 2017/035480		DURU, Adil, Pembroke Pines Florida 33024, US	
(74)	Všetečka Zelený Švorčík a partneři, advokátní a patentová kancelář, JUDr. Michal Havlík, Hálkova 1406/2, Praha 2, Nové Město, 12000	(54)	Vylepšené dodání genu do přirozených zabíječských buněk, hematopoetických kmenových buněk a makrofágů	
(97)	EP 3344259	(32)	201562235427 P	
(47)	01.09.2021	(31)	30.09.2015	
(97)	09.03.2017	(33)	US	
(51)	<i>A61K 31/616</i>	(86)	PCT/US2016/054618	
	(2006.01)	(87)	WO 2017/059177	
	<i>A61K 47/40</i>	(74)	Traplová Hakr Kubát, advokátní a patentová kancelář, Ing. Jan Kubát patentový zástupce, Přístavní 24, Praha 7, 17000	
	(2006.01)			
	<i>A61P 31/16</i>	(97)	EP 3380331	
	(2006.01)	(47)	18.08.2021	
	<i>A61K 9/70</i>	(97)	01.06.2017	
	(2006.01)	(51)	<i>B41M 3/14</i>	(2006.01)
	<i>A61K 47/69</i>		<i>D21H 21/30</i>	(2006.01)
	(2017.01)		<i>D21H 21/48</i>	(2006.01)
	<i>A61K 9/00</i>		<i>B41M 7/00</i>	(2006.01)
	(2006.01)		<i>D21H 27/10</i>	(2006.01)
	<i>A61K 9/16</i>		<i>B65D 65/40</i>	(2006.01)
	(2006.01)	(96)	11.11.2016	
	<i>A61K 45/06</i>	(96)	16795309.0	
	(2006.01)	(73)	Omya International AG, 4665 Oftringen, CH	
	<i>A61K 47/36</i>	(72)	BOLLSTRÖM, Roger, 4800 Zofingen, CH	
	(2006.01)		GANE, Patrick A.C., 4852 Rothrist, CH	
	<i>A61K 47/38</i>		SCHOELKOPF, Joachim, 5727 Oberkulum, CH	
	(2006.01)	(54)	Tištěný vodoznak	
	<i>A61P 15/00</i>	(32)	15196143, 201562261352 P	
	(2006.01)	(31)	24.11.2015, 01.12.2015	
	<i>A61P 17/00</i>	(33)	EP, US	
	(2006.01)	(86)	PCT/EP2016/077407	
	<i>A61P 25/04</i>	(87)	WO 2017/089148	
	(2006.01)	(74)	Všetečka Zelený Švorčík a partneři, advokátní a patentová kancelář, JUDr. Michal Havlík, Hálkova 1406/2, Praha 2, Nové Město, 12000	
	<i>A61P 29/00</i>			
	(2006.01)	(97)	EP 3383521	
	<i>A61P 31/20</i>	(47)	11.08.2021	
	(2006.01)	(97)	08.06.2017	
	<i>C08B 37/16</i>	(51)	<i>B01D 53/64</i>	(2006.01)
	(2006.01)		<i>B01J 20/04</i>	(2006.01)
	<i>C08L 1/26</i>		<i>B01J 20/08</i>	(2006.01)
	(2006.01)		<i>B01J 20/10</i>	(2006.01)
	<i>C08L 5/00</i>		<i>B01J 20/16</i>	(2006.01)
	(2006.01)		<i>C10L 10/00</i>	(2006.01)
	<i>C08L 5/04</i>	(96)	30.11.2016	
	(2006.01)	(96)	16871405.3	
	<i>C08L 5/12</i>	(73)	Nox II International, Ltd., Boca Grande, FL 33921-1309, US	
	(2006.01)	(72)	ABBOTT, Murray, Upper St. Clair, Pennsylvania 15241, US	
(96)	05.09.2016	(54)	Enzymatické ošetření uhlí pro remediaci rtuťi	
(96)	16794406.5	(32)	201562261933 P	
(73)	Poli, Elena, 00186 Roma, IT	(31)	02.12.2015	
	Poli MD S.r.l., 00187 Roma, IT	(33)	US	
(72)	POLI, Elena, 00186 Roma, IT	(86)	PCT/US2016/064172	
(54)	Kompozice a lékařské zařízení obsahující kyselinu acetylsalicylovou pro léčbu infekcí kůže lidským papillomavirem	(87)	WO 2017/095895	
(32)	UB20153407, UB20163415	(74)	PatentEnter s.r.o., Koliště 1965/13a, Brno, Černá Pole, 60200	
(31)	04.09.2015, 13.05.2016			
(33)	IT, IT	(97)	EP 3391018	
(86)	PCT/IB2016/055300	(47)	28.07.2021	
(87)	WO 2017/037684	(97)	22.06.2017	
(74)	PatentEnter s.r.o., Koliště 1965/13a, Brno, Černá Pole, 60200	(51)	<i>G01N 3/00</i>	(2006.01)
			<i>D07B 1/14</i>	(2006.01)
(97)	EP 3345866	(96)	14.12.2016	
(47)	06.10.2021	(96)	16819846.3	
(97)	11.07.2018	(73)	Teufelberger Fiber Rope GmbH, 4600 Wels, AT	
(51)	<i>C01B 33/107</i>	(72)	ERNST, Björn, A-4810 Gmunden, AT	
	(2006.01)		RÜHRNÖSSL, Erich, 4053 Haid, AT	
	<i>C07F 7/21</i>		KIRTH, Rudolf, 4840 Vöcklabruck, AT	
	(2006.01)			
	<i>C07F 7/08</i>			
	(2006.01)			
(96)	08.12.2015			
(96)	18150034.9			
(73)	Evonik Operations GmbH, 45128 Essen, DE			
(72)	Wagner, Matthias, 61194 Niddatal, DE			
	Lerner, Hans-Wolfram, 61440 Oberursel, DE			
	Tillmann, Jan, 80798 München, DE			
	Moxter, Maximilian, 64546 Mörfelden-Walldorf, DE			
(54)	Způsob výroby cyklické silanové sloučeniny			
(32)	102014118658, 102015105690			
(31)	15.12.2014, 14.04.2015			
(33)	DE, DE			
(74)	Traplová Hakr Kubát, advokátní a patentová kancelář, Ing. Jan Kubát, patentový zástupce, Přístavní 24, Praha 7, 17000			
(97)	EP 3356524			
(47)	18.08.2021			
(97)	06.04.2017			
(51)	<i>C12N 15/09</i>			
	(2006.01)			
	<i>C12N 5/10</i>			
	(2006.01)			
	<i>C12N 15/113</i>			
	(2010.01)			

	BALDINGER, Peter, 4311 Schwertberg, AT		<i>C07D 251/18</i>	(2006.01)
	TRAXL, Robert, 4802 Ebensee, AT		<i>C07D 487/04</i>	(2006.01)
	KAISER, Gunter, 4600 Thalheim/Wels, AT		<i>C07D 491/048</i>	(2006.01)
(54)	Způsob určování zralosti lana z textilního vláknitého materiálu na výměnu		<i>C07D 519/00</i>	(2006.01)
(32)	15200442		<i>A61K 31/519</i>	(2006.01)
(31)	16.12.2015		<i>A61K 31/505</i>	(2006.01)
(33)	EP		<i>A61K 31/53</i>	(2006.01)
(86)	PCT/EP2016/080957		<i>A61P 35/00</i>	(2006.01)
(87)	WO 2017/102821	(96)	03.06.2017	
(74)	Rott, Růžička & Guttman a spol., Vyskočilova 1566, Praha 4, Michle, 14000	(96)	17730948.1	
		(73)	Pfizer Inc., New York, NY 10017, US	
(97)	EP 3395196	(72)	KUMPF, Robert Arnold, Carlsbad, CA 92009, US	
(47)	28.07.2021		MCALPINE, Indrawan James, San Diego, CA 92122, US	
(97)	31.10.2018		MCTIGUE, Michele Ann, Encinitas, CA 92024, US	
(51)	<i>A45C 11/18</i>	(2006.01)	PATMAN, Ryan, San Diego, CA 92130, US	
(96)	28.04.2017		RUI, Eugene Yuanjin, San Diego, CA 92128, US	
(96)	17168654.6		TATLOCK, John Howard, San Diego, CA 92127, US	
(73)	Wingerter, Thomas, 20146 Hamburg, DE		TRAN-DUBE, Michelle Bich, San Diego, CA 92101, US	
	Mengel, Katrin, 20146 Hamburg, DE	(54)	Substituované karbonukleosidové deriváty použitelné jako protirakovinové látky	
(72)	Wingerter, Thomas, 20146 Hamburg, DE	(32)	201662346226 P, 201662376856 P, 201662431714 P, 201762506076 P	
	Mengel, Katrin, 20146 Hamburg, DE	(31)	06.06.2016, 18.08.2016, 08.12.2016, 15.05.2017	
(54)	Držák karet pro kreditní, nebo jiné karty	(33)	US, US, US, US	
(74)	Všetečka Zelený Švorčík a partneři, advokátní a patentová kancelář, JUDr. Michal Havlík, Hálkova 1406/2, Praha 2, Nové Město, 12000	(86)	PCT/IB2017/053295	
		(87)	WO 2017/212385	
(97)	EP 3423012	(74)	Všetečka Zelený Švorčík a partneři, advokátní a patentová kancelář, JUDr. Pavel Zelený, Hálkova 1406/2, Praha 2, Nové Město, 12000	
(47)	28.07.2021			
(97)	08.09.2017	(97)	EP 3481587	
(51)	<i>A61F 13/15</i>	(47)	01.09.2021	
	<i>A61F 13/532</i>	(97)	18.01.2018	
	<i>A61F 13/533</i>	(51)	<i>B23Q 1/01</i>	(2006.01)
	<i>A61F 13/53</i>		<i>B21C 1/02</i>	(2006.01)
(96)	02.03.2017		<i>D07B 7/02</i>	(2006.01)
(96)	17718407.4	(96)	11.07.2016	
(73)	Texol S.R.L., 65020 Alanno (PE), IT	(96)	16739082.2	
(72)	DI BERARDINO, Marino, 66010 Roccamontepiano (CH), IT	(73)	NV Bekaert SA, 8550 Zwevegem, BE	
	DI BERARDINO, Fabio, 66010 Roccamontepiano (CH), IT	(72)	KUIJKEN, Valentijn, 8700 Kanegem (Tielt), BE	
(54)	Stroj a způsob pro výrobu absorpčního prvku pro sanitární produkty		VAN HOECKE, Hendrik, 8400 Oostende, BE	
(32)	UB20161229	(54)	Stroj na zpracování ocelového drátu s nosným rámem z ocelových ploten majících průchozí drážku a pero pro spojení	
(31)	02.03.2016	(86)	PCT/EP2016/066387	
(33)	IT	(87)	WO 2018/010759	
(86)	PCT/IB2017/051216	(74)	Traplová Hakr Kubát, advokátní a patentová kancelář, Ing. Jan Kubát patentový zástupce, Přístavní 24, Praha 7, 17000	
(87)	WO 2017/149487			
(74)	Všetečka Zelený Švorčík a partneři, advokátní a patentová kancelář, JUDr. Michal Havlík, Hálkova 1406/2, Praha 2, Nové Město, 12000	(97)	EP 3493910	
		(47)	01.09.2021	
(97)	EP 3445743	(97)	08.02.2018	
(47)	04.08.2021	(51)	<i>B02C 15/00</i>	(2006.01)
(97)	26.10.2017		<i>B02C 15/04</i>	(2006.01)
(51)	<i>C07C 229/50</i>	(96)	21.07.2017	
	<i>A61K 31/196</i>	(96)	17742439.7	
	<i>A61P 25/24</i>	(73)	General Electric Technology GmbH, 5400 Baden, CH	
(96)	18.04.2017	(72)	COLSON, Paul M., Windsor, Connecticut 06095, US	
(96)	17724459.7		EASTMAN, Rory G., Windsor, Connecticut 06095, US	
(73)	Taisho Pharmaceutical Co., Ltd., Tokyo 170-8633, JP		PRAIRIE, Robert S., Windsor, Connecticut 06095, US	
(72)	OTAKE, Norikazu, Tokyo 170-8633, JP		STRICH, Gregory R., Windsor, Connecticut 06095, US	
	HASHIHAYATA, Takashi, Tokyo 170-8633, JP	(54)	Pláště pro vertikální mlčecí systémy	
	MATSUDA, Yohei, Tokyo 170-8633, JP	(32)	201615226943	
	MASUDA, Seiji, Tokyo 170-8633, JP	(31)	03.08.2016	
	YAMAUCHI, Yuko, Tokyo 170-8633, JP	(33)	US	
(54)	Proléčivo aminokyselinového derivátu	(86)	PCT/EP2017/068544	
(32)	2016083147	(87)	WO 2018/024513	
(31)	18.04.2016	(74)	FISCHER IP s.r.o., Na hrobci 294/5, Praha 2, Nové Město, 12800	
(33)	JP			
(86)	PCT/JP2017/016125	(97)	EP 3494651	
(87)	WO 2017/183734	(47)	18.08.2021	
(74)	Čermák a spol., JUDr. Karel Čermák Ph.D., LL.M., advokát, Elišky Peškové 735/15, Praha 5, 15000	(97)	22.03.2018	
		(51)	<i>H04B 7/14</i>	(2006.01)
(97)	EP 3464249		<i>H04W 4/10</i>	(2009.01)
(47)	11.08.2021		<i>H04M 1/253</i>	(2006.01)
(97)	14.12.2017		<i>H04W 88/04</i>	(2009.01)
(51)	<i>C07D 239/42</i>		<i>H04B 1/3827</i>	(2015.01)
	<i>C07D 239/84</i>		<i>H04B 1/44</i>	(2006.01)

	<i>H04M 1/02</i>	(2006.01)	(86)	PCT/IB2017/055505
	<i>H04M 1/725</i>	(2021.01)	(87)	WO 2018/047151
(96)	12.09.2017		(74)	Všetečka Zelený Švorčík a partneři, advokátní a patentová kancelář, JUDr. Michal Havlík, Hálkova 1406/2, Praha 2, Nové Město, 12000
(96)	17850376.9			
(73)	Persistent Systems LLC, New York, NY 10001, US			
(72)	RUBENS, Herbert, B., New York New York 10001, US		(97)	EP 3511474
	ZAK, Artur, New York New York 10001, US		(47)	11.08.2021
(54)	Zařízení podle proroku RoIP a způsoby interoperability se zařízeními pozemních radiostanic		(97)	15.03.2018
(32)	201662394621 P		(51)	<i>E03D 1/32</i> (2006.01)
(31)	14.09.2016			<i>F16K 21/18</i> (2006.01)
(33)	US		(96)	06.09.2017
(86)	PCT/IB2017/055472		(96)	17848140.4
(87)	WO 2018/051224		(73)	Xiamen R&T Plumbing Technology Co., Ltd., Xiamen, Fujian 361028, CN
(74)	PATENTSERVIS Praha a.s., Na Podkovce 281/10, Praha 4, Podolí, 14700		(72)	ZHANG, Fengrong, Xiamen Fujian 361028, CN ZHANG, Zulian, Xiamen Fujian 361028, CN ZHONG, Zhijun, Xiamen Fujian 361028, CN
(97)	EP 3497403		(54)	Boční ventil pro napouštění vody a toaleta
(47)	11.08.2021		(32)	201621038800 U
(97)	15.02.2018		(31)	06.09.2016
(51)	<i>G01C 21/00</i> (2006.01)		(33)	CN
	<i>G06F 15/16</i> (2006.01)		(86)	PCT/CN2017/100725
	<i>G06Q 50/00</i> (2012.01)		(87)	WO 2018/045967
	<i>H04W 4/02</i> (2018.01)		(74)	Hák Janeček & Švestka, Patentová a známková kancelář, Ing. Pavel Janeček, U průhonu 827/5, Praha 7, Holešovice, 17000
	<i>H04W 4/18</i> (2009.01)			
	<i>H04W 64/00</i> (2009.01)			
(96)	11.08.2017		(97)	EP 3518055
(96)	17840323.4		(47)	29.09.2021
(73)	Axon Vibe AG, 6003 Luzern, CH		(97)	31.07.2019
(72)	YOSHIDA, Katherine, New York, NY 10003, US		(51)	<i>G05B 19/042</i> (2006.01)
	ANNICQ, Thomas, New York, NY 10013, US			<i>B25J 9/16</i> (2006.01)
	OBERLI, Roman, 6060 Samen, CH			<i>G06Q 10/06</i> (2012.01)
	TAGLIABUE, Jacopo, 94116 San Francisco CA, US			<i>G06K 9/00</i> (2006.01)
(54)	Geolokace jednotlivců na základě odvozené sociální sítě			<i>G06F 3/03</i> (2006.01)
(32)	201662373664 P			<i>G06F 3/042</i> (2006.01)
(31)	11.08.2016			G06F 3/01 (2006.01)
(33)	US			G05B 19/418 (2006.01)
(86)	PCT/US2017/046443		(96)	29.01.2019
(87)	WO 2018/031860		(96)	19154202.6
(74)	ŽOVICOVÁ & ŽOVIC IP, s.r.o., Záhradnícka 36, Bratislava, 82108		(73)	IGZ Ingenieurgesellschaft für logistische Informationssysteme mbH, 95685 Falkenberg, DE
(97)	EP 3506468		(72)	Zrenner, Johann, 95685 Falkenberg, DE
(47)	11.08.2021		(54)	Monitorovací a řídicí systém pro výrobní pracoviště a způsob výroby produktu nebo dílčího produktu
(97)	03.07.2019		(32)	102018000733
(51)	<i>H02K 15/02</i> (2006.01)		(31)	29.01.2018
	<i>B32B 15/01</i> (2006.01)		(33)	DE
(96)	30.04.2015		(74)	PatentEnter s.r.o., Koliště 1965/13a, Brno, Černá Pole, 60200
(96)	19153151.6			
(73)	voestalpine Automotive Components Dettingen GmbH & Co. KG, 72581 Dettingen an der Erms, DE		(97)	EP 3519656
(72)	Kauffmann, Jochen, 73061 Ebersbach, DE		(47)	04.08.2021
	Lankswiert, Jochen, 89522 Heidenheim, DE		(97)	05.04.2018
	Bursy, Heinrich, 73268 Erkenbrechtsweiler, DE		(51)	<i>E05F 1/10</i> (2006.01)
(54)	Zařízení a způsob pro spojování plechů do svazku plechů			<i>E05F 3/10</i> (2006.01)
(74)	KOREJZOVA LEGAL v.o.s., JUDr. Petra Sauvage de Brantes, Korunní 810/104, Praha 10, Vinohrady, 10100		(96)	20.09.2017
			(96)	17769094.8
(97)	EP 3509541		(73)	Arturo Salice S.p.A., 22060 Novedrate (Como), IT
(47)	01.09.2021		(72)	SALICE, Luciano, 22060 Carimate, IT
(97)	15.03.2018		(54)	Ovládací zařízení pro zdvihací systém a zdvihací systém pro křídla dveří nábytku
(51)	<i>A61F 2/14</i> (2006.01)		(32)	201600098088
	<i>A61F 9/007</i> (2006.01)		(31)	30.09.2016
	<i>A61K 35/12</i> (2015.01)		(33)	IT
	<i>A61K 35/30</i> (2015.01)		(86)	PCT/EP2017/073815
	<i>A61L 27/36</i> (2006.01)		(87)	WO 2018/060032
(96)	12.09.2017		(74)	Rott, Růžička & Guttman a spol., Vyskočilova 1566, Praha 4, Michle, 14000
(96)	17783998.2			
(73)	Gebauer-Klopotek Patent Verwaltungs-UG (haftungsbeschränkt), 75242 Neuhausen, DE		(97)	EP 3522138
(72)	KLOPOTEK, Peter J., 75242 Neuhausen, DE		(47)	21.07.2021
(54)	Lentikuly pro intrastromální korneální implantaci		(97)	07.08.2019
(32)	201662393448 P		(51)	<i>G09F 3/00</i> (2006.01)
(31)	12.09.2016			<i>F16L 11/12</i> (2006.01)
(33)	US			<i>G06K 19/077</i> (2006.01)
			(96)	01.02.2019
			(96)	19155174.6

(73) Smart Textiles Sp. z o.o., 00-175 Warszawa, PL	(96) 19165084.5
(72) Futera, Konrad, 06-400 Ciecchanow, PL Weinar, Remigiusz, 05-200 Wolomin, PL	(73) Melinta Subsidiary Corp., Morristown, NJ 07960, US
(54) Systém termoplastického potrubí	(72) LI, Danping, Middlebury, CT 06762, US
(32) 42445418	(54) Antimikrobiální kompozice se šumivými činidly
(31) 01.02.2018	(32) 201462014786 P
(33) PL	(31) 20.06.2014
(74) HARBER IP s.r.o., Dukelských hrdinů 567/52, Praha 7, Holešovice, 17000	(33) US
	(74) Traplová Hakr Kubát, advokátní a patentová kancelář, Ing. Jan Kubát patentový zástupce, Přístavní 24, Praha 7, 17000
(97) EP 3529262	(97) EP 3585694
(47) 21.07.2021	(47) 11.08.2021
(97) 26.04.2018	(97) 30.08.2018
(51) C07K 14/47 (2006.01)	(51) B65D 8/00 (2006.01)
(96) 20.10.2017	B65D 25/28 (2006.01)
(96) 17797066.2	B67D 1/08 (2006.01)
(73) INSERM - Institut National de la Santé et de la Recherche Médicale, 75013 Paris, FR	B65D 25/24 (2006.01)
Universite de Nantes, 44000 Nantes, FR	(96) 27.02.2018
OSE Immunotherapeutics, 44200 Nantes, FR	(96) 18709724.1
(72) CHIFFOLEAU, Elise, 44093 Nantes - Cedex 1, FR	(73) Petainer Large Container IP Limited, London SE1 8RT, GB
TEPPAZ, Géraldine, 44800 St Herblain, FR	(72) FALVEY, James, Houghton Regis Bedfordshire LU5 5PA, GB
POIRIER, Nicolas, 44119 Treillieres, FR	(54) Horní příruba pro nápojový sud
VANHOVE, Bernard, 44400 Rezé, FR	(32) 201703148, 201705593
GAUTTIER, Vanessa, 44400 Rezé, FR	(31) 27.02.2017, 06.04.2017
(54) Způsoby podpory reakce T buněk	(33) GB, GB
(32) 16306381, 17305988	(86) PCT/GB2018/050499
(31) 21.10.2016, 24.07.2017	(87) WO 2018/154334
(33) EP, EP	(74) Všetečka Zelený Švorčík a partneři, advokátní a patentová kancelář, JUDr. Michal Havlík, Hálkova 1406/2, Praha 2, Nové Město, 12000
(86) PCT/EP2017/076911	
(87) WO 2018/073440	(97) EP 3585702
(74) Traplová Hakr Kubát, advokátní a patentová kancelář, Ing. Jan Kubát patentový zástupce, Přístavní 24, Praha 7, 17000	(47) 07.07.2021
	(97) 30.08.2018
(97) EP 3536800	(51) B65D 50/00 (2006.01)
(47) 04.08.2021	B65D 33/25 (2006.01)
(97) 11.09.2019	B65D 33/00 (2006.01)
(51) C12P 7/64 (2006.01)	(96) 23.04.2018
(96) 09.03.2018	(96) 18758342.2
(96) 18161079.1	(73) Quark Distribution, Inc., New York, New York 10163, US
(73) TU München, 80333 München, DE	(72) KIRSH, Ross, New York New York 10016, US
(72) SOHLING, Ulrich, 85356 Freising, DE	(54) Těsnicí systém odolný vůči dětem
STEGE, Andrea, 85368 Moosburg, DE	(32) 201715440091
SCHIRRMACHER, Georg, 85521 Ottobrunn, DE	(31) 23.02.2017
MASRI, Mahmoud, 85354 Freising, DE	(33) US
BRUECK, Thomas, 85452 Eichenried, DE	(86) PCT/IB2018/052817
(54) Extrakce obnovitelných triacylglycerolů z lipidotvorných mikroorganismů	(87) WO 2018/154545
(74) PatentEnter s.r.o., Koliště 1965/13a, Brno, Černá Pole, 60200	(74) HARBER IP s.r.o., Dukelských hrdinů 567/52, Praha 7, Holešovice, 17000
(97) EP 3567189	(97) EP 3609825
(47) 18.08.2021	(47) 07.07.2021
(97) 13.11.2019	(97) 22.11.2018
(51) E04H 17/16 (2006.01)	(51) B65H 18/00 (2006.01)
E01F 8/00 (2006.01)	B65H 18/08 (2006.01)
(96) 09.05.2019	B65H 54/00 (2006.01)
(96) 19173620.6	B65H 54/02 (2006.01)
(73) Soundim Oy, 01450 Vantaa, FI	B65H 54/06 (2006.01)
(72) AIRAKSINEN, Jarmo, 01390 Vantaa, FI	G01B 11/00 (2006.01)
(54) Uspořádání v plotové konstrukci	G01B 11/08 (2006.01)
(32) 20184091 U	G01B 11/10 (2006.01)
(31) 09.05.2018	B65H 54/28 (2006.01)
(33) FI	B65H 55/04 (2006.01)
(74) PatentEnter s.r.o., Koliště 1965/13a, Brno, Černá Pole, 60200	B65H 61/00 (2006.01)
	(96) 17.05.2018
(97) EP 3581180	(96) 18802962.3
(47) 04.08.2021	(73) Reellex Packaging Solutions, Inc., Patterson, NY 12563, US
(97) 18.12.2019	(72) KOTZUR, Frank, W., Carmel NY 10512, US
(51) A61K 31/4709 (2006.01)	(54) Prostředek a způsob navíjení cívky
A61K 9/00 (2006.01)	(32) 201715600034
A61K 9/20 (2006.01)	(31) 19.05.2017
A61K 9/46 (2006.01)	(33) US
A61P 31/04 (2006.01)	(86) PCT/US2018/033078
A61K 31/133 (2006.01)	(87) WO 2018/213520
A61P 31/00 (2006.01)	(74) Traplová Hakr Kubát, advokátní a patentová kancelář, Ing. Jan Kubát patentový zástupce, Přístavní 24, Praha 7, 17000
(96) 19.06.2015	

- (97) **EP 3628331**
(47) 11.08.2021
(97) 01.04.2020
(51) **A61K 47/12** (2006.01)
A61K 9/00 (2006.01)
A61K 47/26 (2006.01)
A61K 9/14 (2006.01)
A61K 31/00 (2006.01)
A61K 9/16 (2006.01)
A61K 31/167 (2006.01)
A61K 31/40 (2006.01)
A61K 31/573 (2006.01)
A61K 45/06 (2006.01)
- (96) 14.11.2016
(96) 19205936.8
(73) Chiesi Farmaceutici S.p.A., 43122 Parma, IT
(72) Cafiero, Claudio, 43122 Parma, IT
Ortenzi, Leonardo, 43122 Parma, IT
Schiaretti, Francesca, 43122 Parma, IT
- (54) **Způsob výroby přípravku ve formě suchého prášku s obsahem anticholinergika, kortikosteroidu a beta-adrenergika**
- (32) 15194660
(31) 16.11.2015
(33) EP
(74) KOREJZOVA LEGAL v.o.s., JUDr. Petra Sauvage de Brantes, Korunní 810/104, Praha 10, Vinohrady, 10100
-
- (97) **EP 3630706**
(47) 04.08.2021
(97) 29.11.2018
(51) **C05D 9/00** (2006.01)
C05G 1/00 (2006.01)
C05F 11/02 (2006.01)
- (96) 23.05.2018
(96) 18726157.3
(73) Novihum Technologies GmbH, 44147 Dortmund, DE
(72) NINNEMANN, Horst, 58730 Fröndenberg/Ruhr, DE
SCHLIPF, Michael, 73035 Göppingen, DE
MOREIRA, André, 58452 Witten, DE
LANGER, Peter, 49025 Hasbergen, DE
SORGE, Reinhard, 06809 Roitzsch, DE
- (54) **Hybrid stabilního humusu a složky zadržující vodu**
- (32) 17172661
(31) 24.05.2017
(33) EP
(86) PCT/EP2018/063443
(87) WO 2018/215508
(74) Traplová Hakr Kubát, advokátní a patentová kancelář, Ing. Jan Kubát patentový zástupce, Přístavní 24, Praha 7, 17000
-
- (97) **EP 3642379**
(47) 04.08.2021
(97) 27.12.2018
(51) **C23C 2/02** (2006.01)
C23C 2/06 (2006.01)
C22C 38/02 (2006.01)
C22C 38/04 (2006.01)
C22C 38/06 (2006.01)
C22C 38/18 (2006.01)
C22C 38/20 (2006.01)
C22C 38/24 (2006.01)
C22C 38/28 (2006.01)
C22C 38/32 (2006.01)
C22C 38/34 (2006.01)
C22C 38/38 (2006.01)
B23K 11/11 (2006.01)
C23C 2/40 (2006.01)
C21D 1/76 (2006.01)
C21D 6/00 (2006.01)
C21D 9/46 (2006.01)
C21D 1/20 (2006.01)
C21D 1/22 (2006.01)
C23C 2/26 (2006.01)
- (96) 13.06.2018
(96) 18735715.7
(73) ArcelorMittal, 1160 Luxembourg, LU
- (72) PIPARD, Jean-Marc, 57130 Vaux, FR
CREMEL, Sebastien, 57280 Feves, FR
CHAKRABORTY, Anirban, Chesterton IN 46304, US
PANAHI, Damon, Chicago IL 60605, US
GIRINA, Olga, Munster IN 46321, US
GHASSEMI-ARMAKI, Hassan, Highland IN 46322, US
CHALLA VENKATASURYA, Pavan, East chicago IN 46312-2939, US
BENLATRECHE, Yacine, 57070 Metz, FR
- (54) **Pozinkovaný ocelový plech s vysokou odporovou bodovou svařitelností**
- (32) PCT/IB2017/000753
(31) 20.06.2017
(33) IB
(86) PCT/IB2018/054306
(87) WO 2018/234938
(74) A. Holas & partner, Patentová a známková kancelář, Ing. Mgr. Hana Holasová, Křížová 105/4, Brno, Staré Brno, 60300
-
- (97) **EP 3686194**
(47) 15.09.2021
(97) 29.07.2020
(51) **C07D 401/02** (2006.01)
C07D 471/04 (2006.01)
A61K 31/506 (2006.01)
A61K 31/437 (2006.01)
A61P 35/00 (2006.01)
- (96) 25.07.2012
(96) 20157927.3
(73) Astrazeneca AB, 151 85 Södertälje, SE
(72) MURUGAN, Andiappan, Macclesfield, Cheshire SK10 4TG, GB
CHUAQUI, Claudio, Edmundo, Waltham, MA 02451, US
REDFEARN, Heather, Marie, Macclesfield, Cheshire SK10 2NA, GB
BUTTERWORTH, Sam, Macclesfield, Cheshire SK10 4TG, GB
WARD, Richard Andrew, Cambridge, Cambridgeshire CB4 0WG, GB
FINLAY, Maurice Raymond Verschoyle, Cambridge, CB4 0WG, GB
KADAMBAR, Vasantha, Krishna, Macclesfield, Cheshire SK10 4TG, GB
CHINTAKUNTLA, Chandrasekhara, Reddy, Macclesfield, Cheshire SK10 4TG, GB
- (54) **2-(2,4,5-substituované-anilino)pyrimidinové sloučeniny**
- (32) 201161512061 P, 201261591363 P
(31) 27.07.2011, 27.01.2012
(33) US, US
(74) Traplová Hakr Kubát, advokátní a patentová kancelář, Ing. Jan Kubát, patentový zástupce, Přístavní 24, Praha 7, 17000
-
- (97) **EP 3694731**
(47) 14.07.2021
(97) 18.04.2019
(51) **B60G 9/00** (2006.01)
B60G 9/02 (2006.01)
- (96) 10.10.2018
(96) 18799839.8
(73) CARRARO S.p.A., 35011 Campodarsego (Padova), IT
(72) SPAZIO, Andrea, 45100 Rovigo, IT
(54) **Závěsná sestava pro nápravu vozidla**
- (32) 201700113851
(31) 10.10.2017
(33) IT
(86) PCT/IB2018/057844
(87) WO 2019/073402
(74) HARBER IP s.r.o., Dukelských hrdinů 567/52, Praha 7, Holešovice, 17000
-
- (97) **EP 3695167**
(47) 01.09.2021
(97) 18.04.2019
(51) **F23N 1/02** (2006.01)
F23N 5/18 (2006.01)
- (96) 05.10.2018
(96) 18796827.6
(73) Promecon Process Measurement Control GmbH, 39179 Barleben, DE
(72) CONRADS, Hans Georg, 30625 Hannover, DE
HALM, Alexander, 39291 Hohenwarthe, DE
- (54) **Systém elektrárenských pecí**
- (32) 102017009393
(31) 11.10.2017

(33) DE
(86) PCT/DE2018/000286
(87) WO 2019/072329
(74) Macek and Partners, Mgr. Jiří Macek, Sázavská 751/16, Praha 2, Vinohrady, 12000

(97) **EP 3698872**
(47) 13.10.2021
(97) 19.12.2019
(51) **B01L 3/00** (2006.01)
G01N 35/10 (2006.01)
(96) 24.01.2019
(96) 19819952.3
(73) Lansion Biotechnology Co., Ltd, Nanjing, Jiangsu 211122, CN
(72) XU, Xingshang, Nanjing Jiangsu 211122, CN
CHEN, Jeffery, Nanjing, Jiangsu 211122, CN

(54) **Mikrofluidní detekční čip pro vícekanalovou rychlou detekci**
(32) 201810599700
(31) 12.06.2018
(33) CN
(86) PCT/CN2019/073042
(87) WO 2019/237742
(74) ŽOVICOVÁ & ŽOVIC IP, s.r.o., Záhradnícka 36, Bratislava 82108

(97) **EP 3706862**
(47) 28.07.2021
(97) 16.05.2019
(51) **A61N 2/06** (2006.01)
A61N 2/12 (2006.01)
(96) 06.11.2018
(96) 18804373.1
(73) G.C. Technology, 13854 Aix-en-Provence, FR
(72) CREPIN, Gérard, 13090 Aix En Provence, FR
MENEROUD, Patrick, 38450 Vif, FR
RUDENT, Pascal, 13390 Auriol, FR
(54) **Přenosný přístroj pro generování sinusoidního indukovaného elektrického proudu s nízkou frekvencí**
(32) 1760443
(31) 07.11.2017
(33) FR
(86) PCT/FR2018/052728
(87) WO 2019/092349
(74) Traplová Hakr Kubát, advokátní a patentová kancelář, Ing. Jan Kubát patentový zástupce, Přístavní 24, Praha 7, 17000

(97) **EP 3747512**
(47) 09.06.2021
(97) 09.12.2020
(51) **A63B 5/11** (2006.01)
A63B 71/02 (2006.01)
B29C 65/00 (2006.01)
F16B 7/00 (2006.01)
(96) 29.05.2020
(96) 20177580.6
(73) Highten (Suzhou) Sports Equipment Co., Ltd, Zhangjiagang City, Jiangsu 215600, CN
(72) ZHOU, Jie, Zhangjiagang City, Jiangsu 215600, CN
(54) **Vylepšená trampolína**
(32) 201920827698 U
(31) 04.06.2019
(33) CN
(74) Traplová Hakr Kubát, advokátní a patentová kancelář, Ing. Jan Kubát patentový zástupce, Přístavní 24, Praha 7, 17000

(97) **EP 3768241**
(47) 08.09.2021
(97) 26.09.2019
(51) **A61K 9/107** (2006.01)
A61K 31/593 (2006.01)
A61K 31/573 (2006.01)
A61K 47/22 (2006.01)
A61K 47/10 (2017.01)
A61P 17/06 (2006.01)
(96) 18.03.2019
(96) 19709992.2
(73) MC2 Therapeutics Limited, Leatherhead Surrey KT22 7EP, GB
(72) CRUTCHLEY, Nigel, Leatherhead Surrey KT22 7EP, GB
GEORGIOU, Michelle, Leatherhead Surrey KT22 7EP, GB
LENON, Stephen, Leatherhead Surrey KT22 7EP, GB
PRAESTEGAARD, Morten, Leatherhead Surrey KT22 7EP, GB
(54) **Topická kompozice obsahující calcipotriol a betamethason dipropionát**
(32) 18162664
(31) 19.03.2018
(33) EP
(86) PCT/EP2019/056735
(87) WO 2019/179958
(74) Traplová Hakr Kubát, advokátní a patentová kancelář, Ing. Jan Kubát, patentový zástupce, Přístavní 24, Praha 7, 17000

Evropské patenty zachované v pozměněném nebo omezeném znění

V této části jsou uvedeny evropské patenty s účinky pro Českou republiku, které byly Evropským úřadem podle článku 102 Úmluvy o udělování evropských patentů zachovány v omezeném znění podle čl. 105a - 105c EPC 2000, nebo v pozměněném znění (§ 35f zákona č. 527/1990 Sb., v platném znění).

(97)	Datum oznámení o zachování patentu	(97)	Datum oznámení o zachování patentu
EP 2933895	03.11.2021	EP 3183121	03.11.2021

Evropské patenty zrušené Evropským patentovým úřadem

Následující evropské patenty udělené Evropským patentovým úřadem s účinky pro Českou republiku byly zrušeny Evropským patentovým úřadem podle článku 102 Úmluvy o udělování evropských patentů (§ 35f odst 2 zákona č. 527/1990 Sb., v platném znění).

(97) EP 1357294	(97) EP 1786491	(97) EP 2348838	(97) EP 3011005
(97) EP 1631313	(97) EP 2311510	(97) EP 2425825	(97) EP 3197752

MM4A

Zánik evropských patentů nezaplacením poplatků za udržování platnosti patentu

Následující evropské patenty udělené Evropským patentovým úřadem s účinky pro Českou republiku zanikly pro nezaplacení poplatků za udržování platnosti patentu (§ 22 písm. b) zákona č. 527/1990 Sb., v platném znění).

(97) EP 1497440	(97) EP 2023750	(97) EP 2432910	(97) EP 2979347
(97) EP 1497510	(97) EP 2111867	(97) EP 2433940	(97) EP 2986313
(97) EP 1501355	(97) EP 2112115	(97) EP 2457926	(97) EP 2986735
(97) EP 1558507	(97) EP 2112252	(97) EP 2517700	(97) EP 2988785
(97) EP 1573543	(97) EP 2112431	(97) EP 2560472	(97) EP 2989624
(97) EP 1591514	(97) EP 2113253	(97) EP 2560913	(97) EP 2990400
(97) EP 1615854	(97) EP 2113714	(97) EP 2561022	(97) EP 2991988
(97) EP 1639066	(97) EP 2117284	(97) EP 2561067	(97) EP 2992094
(97) EP 1641664	(97) EP 2142908	(97) EP 2563526	(97) EP 2992142
(97) EP 1717118	(97) EP 2143445	(97) EP 2563639	(97) EP 2992295
(97) EP 1717964	(97) EP 2150496	(97) EP 2563932	(97) EP 3068661
(97) EP 1719846	(97) EP 2165167	(97) EP 2567423	(97) EP 3085670
(97) EP 1722104	(97) EP 2218811	(97) EP 2567568	(97) EP 3086418
(97) EP 1742644	(97) EP 2243679	(97) EP 2567922	(97) EP 3088812
(97) EP 1745247	(97) EP 2246218	(97) EP 2656825	(97) EP 3089477
(97) EP 1745400	(97) EP 2248913	(97) EP 2656843	(97) EP 3130443
(97) EP 1750529	(97) EP 2263955	(97) EP 2657153	(97) EP 3135075
(97) EP 1760273	(97) EP 2300323	(97) EP 2658333	(97) EP 3135076
(97) EP 1761332	(97) EP 2300444	(97) EP 2662606	(97) EP 3136889
(97) EP 1852212	(97) EP 2302196	(97) EP 2701861	(97) EP 3140478
(97) EP 1874598	(97) EP 2314580	(97) EP 2701905	(97) EP 3235951
(97) EP 1877426	(97) EP 2326150	(97) EP 2702097	(97) EP 3275566
(97) EP 1879560	(97) EP 2334999	(97) EP 2749554	(97) EP 3278792
(97) EP 1879599	(97) EP 2385282	(97) EP 2751343	(97) EP 3285767
(97) EP 1879901	(97) EP 2409580	(97) EP 2799502	(97) EP 3288400
(97) EP 1879981	(97) EP 2409788	(97) EP 2844222	(97) EP 3288401
(97) EP 1888415	(97) EP 2421385	(97) EP 2844292	(97) EP 3289187
(97) EP 1889198	(97) EP 2421584	(97) EP 2845251	(97) EP 3294463
(97) EP 1899878	(97) EP 2421729	(97) EP 2899191	(97) EP 3327141
(97) EP 1915346	(97) EP 2422153	(97) EP 2937481	(97) EP 3363326
(97) EP 1988236	(97) EP 2424523	(97) EP 2942171	(97) EP 3395488
(97) EP 2009992	(97) EP 2424864	(97) EP 2949224	(97) EP 3396339
(97) EP 2013249	(97) EP 2426141	(97) EP 2949793	(97) EP 3446061
(97) EP 2013434	(97) EP 2427669	(97) EP 2960215	(97) EP 3449104

PD4A

Převod práv a ostatní změny majitelů evropských patentů

(97) EP 1438306	(97) EP 2193120
(73) Corteva Agriscience LLC, Indianapolis, 46268, IN, US	(73) Corteva Agriscience LLC, Indianapolis, 46268, IN, US
(97) EP 1620571	(97) EP 2205749
(73) Corteva Agriscience LLC, Indianapolis, 46268, IN, US	(73) Corteva Agriscience LLC, Indianapolis, 46268, IN, US
(97) EP 1651048	(97) EP 2231678
(73) Corteva Agriscience LLC, Indianapolis, 46268, IN, US	(73) Corteva Agriscience LLC, Indianapolis, 46268, IN, US
(97) EP 1740039	(97) EP 2271212
(73) Corteva Agriscience LLC, Indianapolis, 46268, IN, US	(73) Corteva Agriscience LLC, Indianapolis, 46268, IN, US
(97) EP 2034836	(97) EP 2273872
(73) Corteva Agriscience LLC, Indianapolis, 46268, IN, US	(73) Corteva Agriscience LLC, Indianapolis, 46268, IN, US
(97) EP 2046115	(97) EP 2298901
(73) Corteva Agriscience LLC, Indianapolis, 46268, IN, US	(73) Corteva Agriscience LLC, Indianapolis, 46268, IN, US
(97) EP 2049663	(97) EP 2308976
(73) Corteva Agriscience LLC, Indianapolis, 46268, IN, US	(73) Corteva Agriscience LLC, Indianapolis, 46268, IN, US
(97) EP 2066173	(97) EP 2308977
(73) Corteva Agriscience LLC, Indianapolis, 46268, IN, US	(73) Corteva Agriscience LLC, Indianapolis, 46268, IN, US
(97) EP 2092068	(97) EP 2319932
(73) Corteva Agriscience LLC, Indianapolis, 46268, IN, US	(73) Corteva Agriscience LLC, Indianapolis, 46268, IN, US
(97) EP 2180790	(97) EP 2327694
(73) Corteva Agriscience LLC, Indianapolis, 46268, IN, US	(73) Corteva Agriscience LLC, Indianapolis, 46268, IN, US

(97) **EP 2327695**
(73) Corteva Agriscience LLC, Indianapolis, 46268, IN, US

(97) **EP 2332914**
(73) Corteva Agriscience LLC, Indianapolis, 46268, IN, US

(97) **EP 2361013**
(73) Corteva Agriscience LLC, Indianapolis, 46268, IN, US

(97) **EP 2361014**
(73) Corteva Agriscience LLC, Indianapolis, 46268, IN, US

(97) **EP 2370575**
(73) Corteva Agriscience LLC, Indianapolis, 46268, IN, US

(97) **EP 2412812**
(73) Corteva Agriscience LLC, Indianapolis, 46268, IN, US

(97) **EP 2415872**
(73) Corteva Agriscience LLC, Indianapolis, 46268, IN, US

(97) **EP 2415873**
(73) Corteva Agriscience LLC, Indianapolis, 46268, IN, US

(97) **EP 2417262**
(73) Corteva Agriscience LLC, Indianapolis, 46268, IN, US

(97) **EP 2437869**
(73) Corteva Agriscience LLC, Indianapolis, 46268, IN, US

(97) **EP 2485586**
(73) Corteva Agriscience LLC, Indianapolis, 46268, IN, US

(97) **EP 2485592**
(73) Corteva Agriscience LLC, Indianapolis, 46268, IN, US

(97) **EP 2503889**
(73) Corteva Agriscience LLC, Indianapolis, 46268, IN, US

(97) **EP 2512222**
(73) Corteva Agriscience LLC, Indianapolis, 46268, IN, US

(97) **EP 2514312**
(73) Corteva Agriscience LLC, Indianapolis, 46268, IN, US

(97) **EP 2514313**
(73) Corteva Agriscience LLC, Indianapolis, 46268, IN, US

(97) **EP 2514314**
(73) Corteva Agriscience LLC, Indianapolis, 46268, IN, US

(97) **EP 2520653**
(73) Corteva Agriscience LLC, Indianapolis, 46268, IN, US

(97) **EP 2520658**
(73) Corteva Agriscience LLC, Indianapolis, 46268, IN, US

(97) **EP 2525650**
(73) Corteva Agriscience LLC, Indianapolis, 46268, IN, US

(97) **EP 2527342**
(73) Corteva Agriscience LLC, Indianapolis, 46268, IN, US

(97) **EP 2536280**
(73) Corteva Agriscience LLC, Indianapolis, 46268, IN, US

(97) **EP 2549869**
(73) Corteva Agriscience LLC, Indianapolis, 46268, IN, US

(97) **EP 2555615**
(73) Corteva Agriscience LLC, Indianapolis, 46268, IN, US

(97) **EP 2560494**
(73) Corteva Agriscience LLC, Indianapolis, 46268, IN, US

(97) **EP 2566321**
(73) Corteva Agriscience LLC, Indianapolis, 46268, IN, US

(97) **EP 2579714**
(73) Corteva Agriscience LLC, Indianapolis, 46268, IN, US

(97) **EP 2582245**
(73) Corteva Agriscience LLC, Indianapolis, 46268, IN, US

(97) **EP 2610334**
(73) Corteva Agriscience LLC, Indianapolis, 46268, IN, US

(97) **EP 2611925**
(73) Corteva Agriscience LLC, Indianapolis, 46268, IN, US

(97) **EP 2635116**
(73) Corteva Agriscience LLC, Indianapolis, 46268, IN, US

(97) **EP 2685829**
(73) Corteva Agriscience LLC, Indianapolis, 46268, IN, US

(97) **EP 2704561**
(73) Corteva Agriscience LLC, Indianapolis, 46268, IN, US

(97) **EP 2744337**
(73) Corteva Agriscience LLC, Indianapolis, 46268, IN, US

(97) **EP 2787829**
(73) Corteva Agriscience LLC, Indianapolis, 46268, IN, US

(97) **EP 2848616**
(73) Corteva Agriscience LLC, Indianapolis, 46268, IN, US

(97) **EP 2899182**
(73) Corteva Agriscience LLC, Indianapolis, 46268, IN, US

(97) **EP 2904901**
(73) Corteva Agriscience LLC, Indianapolis, 46268, IN, US

(97) **EP 2934114**
(73) Corteva Agriscience LLC, Indianapolis, 46268, IN, US

(97) **EP 2934140**
(73) Corteva Agriscience LLC, Indianapolis, 46268, IN, US

(97) **EP 2947991**
(73) Corteva Agriscience LLC, Indianapolis, 46268, IN, US

(97) **EP 2970187**
(73) Corteva Agriscience LLC, Indianapolis, 46268, IN, US

(97) **EP 3056086**
(73) Corteva Agriscience LLC, Indianapolis, 46268, IN, US

(97) **EP 3111764**
(73) Corteva Agriscience LLC, Indianapolis, 46268, IN, US

(97) **EP 3132888**
(73) Mikron Switzerland AG, 4900 Langenthal, CH

(97) **EP 3132888**
(73) Mikron Switzerland AG, Zweigniederlassung Agno, Machining, 6982 Agno, CH

(97) **EP 3153020**
(73) Corteva Agriscience LLC, Indianapolis, 46268, IN, US

(97) **EP 3153021**
(73) Corteva Agriscience LLC, Indianapolis, 46268, IN, US

(97) **EP 3178321**
(73) Corteva Agriscience LLC, Indianapolis, 46268, IN, US

(97) **EP 3283603**
(73) Neste Oyj, 02150 Espoo, FI

(97) **EP 3356524**

(73) Vycellix, Inc., Tampa, 33617, FL, US

(97) **EP 3356524**

(73) Vycellix, Inc., Tampa, 33617, FL, US

(97) **EP 3476533**

(73) Mikron Switzerland AG, 4900 Langenthal, CH

(97) **EP 3476533**

(73) Mikron Switzerland AG, Zweigniederlassung Agno, Machining, 6982 Agno, CH

(97) **EP 3640430**

(73) Steeltec AG, 6020 Emmenbrücke, CH

FG1K

Zapsané užité vzory - přehled podle čísel zápisu

V období uzávěrky tohoto čísla Věstníku zapsal Úřad průmyslového vlastnictví tyto užité vzory.

(11)	(51)		(11)	(51)		(11)	(51)	
35509	H 05 H 1/34	(2006.01)	35517	A 23 L 33/155	(2016.01)	35524	G 01 M 3/40	(2006.01)
35510	A 01 G 22/25	(2018.01)				35525	B 23 K 26/064	(2014.01)
35511	C 12 N 5/075	(2010.01)	35518	G 01 F 23/18	(2006.01)			
35512	C 12 N 5/075	(2010.01)	35519	G 01 N 3/42	(2006.01)	35526	C 04 B 28/04	(2006.01)
35513	G 21 F 5/00	(2006.01)	35520	A 01 G 9/02	(2018.01)	35527	B 08 B 3/02	(2006.01)
35514	B 66 D 3/00	(2006.01)	35521	A 01 G 7/00	(2006.01)	35528	A 01 M 3/00	(2006.01)
35515	C 01 G 3/00	(2006.01)	35522	A 01 G 7/00	(2006.01)			
35516	A 62 D 1/04	(2006.01)	35523	B 82 Y 25/00	(2011.01)			

FG1K

Zapsané užité vzory - řazené podle MPT

(51)	A01G 22/25	(2018.01)	(47)	09.11.2021
(11)	35510		(73)	Otavová Romana, Milenov, CZ
(21)	2021-38855		(72)	Otavová Romana, Milenov, CZ
(22)	28.05.2021		(54)	Bodec na slimáky
(47)	04.11.2021		(74)	Mgr. Eva Halaxová, Jinonická 804/80, Praha 5, Košíře, 15800
(73)	Výzkumný ústav bramborářský Havlíčkův Brod s.r.o., Havlíčkův Brod, CZ			
(72)	Čížek Milan Ing., Ph.D., Lípa, CZ Komárková Zuzana Mgr., Havlíčkův Brod, CZ		(51)	A23L 33/155 (2016.01)
(54)	Zařízení pro množení bramborové sadby			A23L 33/15 (2016.01)
(74)	Patentová kancelář VYNÁLEZY.cz, Mgr. Hana Jirkalová, Michelská 18/12a, Praha 4, Michle, 14000			A23J 7/00 (2006.01)
				A61K 31/49 (2006.01)
				A61K 36/9066 (2006.01)
				A61K 36/9068 (2006.01)
				A61K 31/343 (2006.01)
(51)	A01G 7/00	(2006.01)	(11)	35517
(11)	35521		(21)	2021-38950
(21)	2021-39110		(22)	30.06.2021
(22)	24.08.2021		(47)	09.11.2021
(47)	09.11.2021		(73)	C2P s.r.o., Chlumeck nad Cidlinou, Chlumeck nad Cidlinou I, CZ
(73)	Výzkumný ústav Silva Taroucy pro krajinu a okrasné zahradnictví, v.v.i., Průhonice, CZ		(72)	Hromádka Róbert MUDr., Hradec Králové, CZ Šandriková Viera Mgr., Hradec Králové, CZ
(72)	Baroš Adam Ing., Průhonice, CZ Barošová Ivana Ing., Průhonice, CZ		(54)	Potravinový doplněk pro prevenci a adjuvantní terapii onkologických nemocí
(54)	Trvalková směs Pestrobarevný karneval			
			(51)	A62D 1/04 (2006.01)
(51)	A01G 7/00	(2006.01)	(11)	35516
(11)	35522		(21)	2021-38707
(21)	2021-39111		(22)	07.04.2021
(22)	24.08.2021		(47)	09.11.2021
(47)	09.11.2021		(73)	GLACI-AID s.r.o., Brno, Zábřdovice, CZ
(73)	Výzkumný ústav Silva Taroucy pro krajinu a okrasné zahradnictví, v.v.i., Průhonice, CZ		(72)	Uher Jan, Brno, Černá Pole, CZ
(72)	Baroš Adam Ing., Průhonice, CZ Barošová Ivana Ing., Průhonice, CZ		(54)	Univerzální hasební směs
(54)	Trvalková směs Květinový opar		(74)	Ing. Dobroslav Musil, patentová kancelář, Ing. Dobroslav Musil, patentový zástupce, Zábřdovická 801/11, Brno, Zábřdovice, 61500
(51)	A01G 9/02	(2018.01)	(51)	B08B 3/02 (2006.01)
	A01G 13/02	(2006.01)		B08B 13/00 (2006.01)
(11)	35520			B08B 9/032 (2006.01)
(21)	2021-39103		(11)	35527
(22)	19.08.2021		(21)	2021-39272
(47)	09.11.2021		(22)	14.10.2021
(73)	Jakš Jan, Nosislav, CZ		(47)	09.11.2021
(72)	Jakš Jan, Nosislav, CZ		(73)	EUROM, s.r.o., Podolí, CZ ROM B.V., 3771 Barneveld, NL
(54)	Textilní květináč s fóliovníkovou nadstavbou		(72)	Pecka Martin Ing., Podolí, CZ
(74)	Ing. Jan Görig, Korábová 98, Fryšták, Horní Ves, 76316		(54)	Stroj pro tlakové čištění
			(74)	Kania, Sedlák, Smola, s.r.o., Mendlovo náměstí 907/1a, Brno, Staré Brno, 60300
(51)	A01M 3/00	(2006.01)	(51)	B23K 26/064 (2014.01)
	A01M 99/00	(2006.01)		B23K 26/21 (2014.01)
	A01M 23/36	(2006.01)		B23K 26/044 (2014.01)
(11)	35528		(11)	35525
(21)	2021-39312			
(22)	26.10.2021			

- (21) **2021-39249**
(22) 09.10.2021
(47) 09.11.2021
(73) Ústav přístrojové techniky AV ČR, v.v.i., Brno, Královo Pole, CZ
(72) Mrňa Libor doc. RNDr., Ph.D., Brno, Slatina, CZ
Horník Petr Ing., Telč, Telč-Staré Město, CZ
Šebestová Hana Ing. Mgr., Ph.D., Kyjov, CZ
Novotný Jan Ing., Byzhradec, CZ
Jedlička Petr Ing., Ph.D., Brno, Jundrov, CZ
- (54) **Svařovací hlava uzpůsobená pro rozmitání laserového svazku a sestava obsahující tuto svařovací hlavu**
(74) KANIA, SEDLAK, SMOLA, s.r.o., Mendlovo náměstí 907/1a, Brno, Staré Brno, 60300
-
- (51) **B66D 3/00** (2006.01)
B60P 9/00 (2006.01)
B60P 3/06 (2006.01)
E04H 6/30 (2006.01)
(11) 35514
(21) **2021-39236**
(22) 04.10.2021
(47) 04.11.2021
(73) Vysoká škola báňská - Technická univerzita Ostrava, Ostrava, Poruba, CZ
(72) Pergl Ivo Ing., Štramberk, CZ
Prokop Lukáš doc. Ing., Ph.D., Dětmárovice, CZ
Slanina Zdeněk Ing., Ph.D., Velké Heraltice, CZ
Mišák Stanislav prof. Ing., Ph.D., Olomouc, CZ
Fiala Jan Ing., Bílovec, CZ
Jurczek Jakub Ing., Havířov, Bludovice, CZ
Wagner Petr Ing., Opava, Kateřinky, CZ
- (54) **Autonomní manipulační vozík**
(74) Ing. Libor Markes, Grohova 145/54, Brno, Veveří, 60200
-
- (51) **B82Y 25/00** (2011.01)
H01F 1/047 (2006.01)
H01F 1/06 (2006.01)
H01F 1/08 (2006.01)
H01F 1/09 (2006.01)
H01F 1/10 (2006.01)
H01F 1/11 (2006.01)
H01F 1/113 (2006.01)
H01F 1/14 (2006.01)
H01F 1/20 (2006.01)
H01F 1/22 (2006.01)
H01F 1/33 (2006.01)
H01F 1/34 (2006.01)
H01F 1/36 (2006.01)
H01F 1/37 (2006.01)
(11) 35523
(21) **2021-39169**
(22) 14.09.2021
(47) 09.11.2021
(73) Univerzita Palackého v Olomouci, Olomouc, CZ
GZ Allure s.r.o., Loděnice, CZ
(72) Medřík Ivo Mgr., Drahanovice, CZ
Medříková Zdenka Mgr., Ph.D., Drahanovice, CZ
Malina Ondřej Mgr., Ph.D., Suchdol nad Odrou, CZ
Zbořil Radek prof. RNDr., Ph.D., Olomouc, Hejčín, CZ
Hladký Petr, Praha 8, Dolní Chabry, CZ
Šantora Daniel, Beroun, Beroun-Závodí, CZ
- (54) **Směs pro automatizovanou výrobu magnetického produktu**
(74) HARBER IP s.r.o., Dukelských hrdinů 567/52, Praha 7, Holešovice, 17000
-
- (51) **C01G 3/00** (2006.01)
H01B 12/06 (2006.01)
(11) 35515
(21) **2021-38635**
(22) 11.03.2021
(47) 09.11.2021
(73) Vysoká škola chemicko-technologická v Praze, Praha 6, Dejvice, CZ
CAN SUPERCONDUCTORS, s.r.o., Kamenice, CZ
(72) Sedmidubský David prof. Dr. Ing., Praha 6, Suchdol, CZ
Lojka Michal Ing., Cheb, CZ
Antončík Filip Bc., Ostrava, Lhotka, CZ
Bartůnek Vilém Ing., Ph.D., Praha 10, Strašnice, CZ
- Jankovský Ondřej doc. Ing., Ph.D., Praha 10, Malešice, CZ
Plecháček Jan Mgr., MBA, Říčany, CZ
Plecháček Vladimír Ing., CSc., Říčany, CZ
Hlásek Tomáš Ing., Ph.D., Praha 8, Čimice, CZ
- (54) **Granulát vysokoteplotního supravodiče na bázi směsných oxidů vzácných zemin, barya a mědi s vylepšenými tokovými vlastnostmi vhodný pro kontinuální depozici vrstev**
(74) Ing. Kateřina Kovaříčková, Technická 5, Praha 6, 16628
-
- (51) **C04B 28/04** (2006.01)
C04B 18/08 (2006.01)
C04B 18/16 (2006.01)
C04B 14/06 (2006.01)
(11) 35526
(21) **2021-39254**
(22) 11.10.2021
(47) 09.11.2021
(73) Výzkumný ústav stavebních hmot, a.s., Brno, Komárov, CZ
(72) Boháč Martin Mgr., Ph.D., Brno, Komin, CZ
(54) **Speciální maltová směs pro stříkané aplikace**
-
- (51) **C12N 5/075** (2010.01)
C12N 5/00 (2006.01)
(11) 35511
(21) **2021-38975**
(22) 08.07.2021
(47) 04.11.2021
(73) Výzkumný ústav živočišné výroby v.v.i., Praha 10, Uhřetěves, CZ
(72) Žalmanová Tereza Ing., Ph.D., Praha 6, Hradčany, CZ
Prokešová Šárka Ing., Kladno, CZ
Močáryová Beáta Mgr., Praha 10, Uhřetěves, CZ
Kott Tomáš Ing., Ph.D., Poleň, CZ
Petr Jaroslav Prof. Ing., DrSc., Praha 10, Uhřetěves, CZ
- (54) **Kultivační médium pro eliminaci defektů zrání savčích oocytů vyvolaných bisfenolem A nebo bisfenolem S - 1**
(74) Patentová kancelář VYNÁLEZY.cz, Mgr. Hana Jirkalová, Michelská 18/12a, Praha 4, Michle, 14000
-
- (51) **C12N 5/075** (2010.01)
C12N 5/00 (2006.01)
(11) 35512
(21) **2021-38997**
(22) 13.07.2021
(47) 04.11.2021
(73) Výzkumný ústav živočišné výroby v.v.i., Praha 10, Uhřetěves, CZ
(72) Žalmanová Tereza Ing., Ph.D., Praha 6, Hradčany, CZ
Prokešová Šárka Ing., Kladno, CZ
Močáryová Beáta Mgr., Praha 10, Uhřetěves, CZ
Kott Tomáš Ing., Ph.D., Poleň, CZ
Petr Jaroslav prof. Ing., DrSc., Praha 10, Uhřetěves, CZ
- (54) **Kultivační médium pro eliminaci defektů zrání savčích oocytů vyvolaných bisfenolem A nebo bisfenolem S - 2**
(74) Patentová kancelář VYNÁLEZY.cz, Mgr. Hana Jirkalová, Michelská 18/12a, Praha 4, Michle, 14000
-
- (51) **G01F 23/18** (2006.01)
G01W 1/00 (2006.01)
(11) 35518
(21) **2021-39058**
(22) 03.08.2021
(47) 09.11.2021
(73) Výzkumný ústav vodohospodářský T. G. Masaryka, v.v.i., Praha 6, Dejvice, CZ
(72) Kožín Roman Ing., Čičovice, CZ
Beran Adam Ing., Ph.D., Neratovice, CZ
- (54) **Zařízení pro měření výparu z volné vodní hladiny**
(74) Ing. Libor Markes, patentový zástupce, Grohova 145/54, Brno, Veveří, 60200
-
- (51) **G01M 3/40** (2006.01)
G01N 27/61 (2006.01)
F17D 5/06 (2006.01)
(11) 35524
(21) **2021-39241**
(22) 06.10.2021
(47) 09.11.2021

(73)	STELLA Group s.r.o., 84105 Bratislava, SK		
(72)	Gregor Tomáš Mgr., 84105 Bratislava, SK		
(54)	Zařízení na kontrolu těsnosti plastového potrubí		
(74)	Rott, Růžička & Guttman a spol., Vyskočilova 1566, Praha 4, Michle, 14000		
<hr/>			
(51)	G01N 3/42 (2006.01)		
	G01N 19/06 (2006.01)		
(11)	35519		
(21)	2021-39098		
(22)	22.12.2020		
(47)	09.11.2021		
(32)	22.12.2020		
(31)	PV 2020-714		
(33)	CZ		
(73)	Ústav teoretické a aplikované mechaniky AV ČR, v.v.i., Praha 9, Prosek, CZ		
(72)	Šleicher Jan Ing., Praha 4, Krč, CZ Fíla Tomáš Ing., Zadní Třeň, CZ Rada Václav Ing., Zborovy, CZ Zlámal Petr Ing., Ph.D., Praha 5, Stodůlky, CZ Kytýř Daniel doc. Ing., Ph.D., Nymburk, CZ		
(54)	Zařízení pro měření tvrdosti		
(74)	PatentCentrum Sedlák & Partners s.r.o., Okružní 2824, České Budějovice, České Budějovice 3, 37001		
<hr/>			
(51)	G21F 5/00 (2006.01)		
	G21F 5/06 (2006.01)		

	G21F 5/002 (2006.01)		
	G21F 5/005 (2006.01)		
(11)	35513		
(21)	2021-39204		
(22)	23.09.2021		
(47)	04.11.2021		
(73)	DEKONTA, a.s., Dřetovice, CZ		
(72)	Hlásenský Ivo RNDr., Ph.D., Tursko, CZ Kanta Jakub Mgr., Lány, CZ Urban Martin Ing., Příbram II, CZ Dymák Michal Mgr., Milín, CZ		
(54)	Kontejner pro bezpečné ukládání a přepravu zvláště nebezpečných látek		
(74)	PatentCentrum Sedlák & Partners s.r.o., Okružní 2824, České Budějovice, České Budějovice 3, 37001		
<hr/>			
(51)	H05H 1/34 (2006.01)		
(11)	35509		
(21)	2021-38523		
(22)	05.02.2021		
(47)	04.11.2021		
(73)	B&Bartoni, spol. s r.o., Doubravička, CZ		
(72)	Chumchal Roman, Velké Všelisy, CZ		
(54)	Sestava přední části plazmového hořáku		
(74)	Šindelka & Lachmannová advokáti s.r.o., Mgr. Karel Šindelka, Slavětínská 1146/39, Praha 9, Klánovice, 19014		

Seznam majitelů zapsaných užitéch vzorů

(73)	B&Bartoni, spol. s r.o., Doubravička, CZ	(11)	35509	(51)	H 05 H 1/34	(2006.01)	(73)	Vysoká škola chemicko- technologická v Praze, Praha 6, Dejvice, CZ	(11)	35515	(51)	C 01 G 3/00	(2006.01)
	CAN SUPERCONDUCTORS, s.r.o., Kamenice, CZ		35515		C 01 G 3/00	(2006.01)		Výzkumný ústav bramborářský Havlíčkův Brod s.r.o., Havlíčkův Brod, CZ		35510		A 01 G 22/25	(2018.01)
	C2P s.r.o., Chlumeck nad Cidlinou, Chlumeck nad Cidlinou I, CZ		35517		A 23 L 33/155	(2016.01)		Výzkumný ústav Silva Taroucy pro krajinu a okrasné zahradnictví, v.v.i., Průhonice, CZ		35521		A 01 G 7/00	(2006.01)
	DEKONTA, a.s., Dřetovice, CZ		35513		G 21 F 5/00	(2006.01)		Výzkumný ústav Silva Taroucy pro krajinu a okrasné zahradnictví, v.v.i., Průhonice, CZ		35522		A 01 G 7/00	(2006.01)
	EUROM, s.r.o., Podolí, CZ		35527		B 08 B 3/02	(2006.01)		Výzkumný ústav stavebních hmot, a.s., Brno, Komárov, CZ		35526		C 04 B 28/04	(2006.01)
	GLACI-AID s.r.o., Brno, Zábrdovice, CZ		35516		A 62 D 1/04	(2006.01)		Výzkumný ústav vodohospodářský T. G. Masaryka, v.v.i., Praha 6, Dejvice, CZ		35518		G 01 F 23/18	(2006.01)
	GZ Allure s.r.o., Loděnice, CZ		35523		B 82 Y 25/00	(2011.01)		Výzkumný ústav živočišné výroby v.v.i., Praha 10, Uhřetěves, CZ		35511		C 12 N 5/075	(2010.01)
	ROM B.V., 3771 Barneveld, NL		35527		B 08 B 3/02	(2006.01)		Výzkumný ústav živočišné výroby v.v.i., Praha 10, Uhřetěves, CZ		35512		C 12 N 5/075	(2010.01)
	STELLA Group s.r.o., 84105 Bratislava, SK		35524		G 01 M 3/40	(2006.01)		Jakš Jan, Noslav, CZ		35520		A 01 G 9/02	(2018.01)
	Univerzita Palackého v Olomouci, Olomouc, CZ		35523		B 82 Y 25/00	(2011.01)		Otavová Romana, Milenov, CZ		35528		A 01 M 3/00	(2006.01)
	Ústav přístrojové techniky AV ČR, v.v.i., Brno, Královo Pole, CZ		35525		B 23 K 26/064	(2014.01)							
	Ústav teoretické a aplikované mechaniky AV ČR, v.v.i., Praha 9, Prosek, CZ		35519		G 01 N 3/42	(2006.01)							
	Vysoká škola báňská - Technická univerzita Ostrava, Ostrava, Poruba, CZ		35514		B 66 D 3/00	(2006.01)							

FG4Q

Zapsané průmyslové vzory - přehled podle čísel zápisu

V období uzávěrky tohoto čísla Věstníku zapsal Úřad průmyslového vlastnictví tyto průmyslové vzory:

(11)	(51)	(11)	(51)	(11)	(51)
37838	12-16	37839	19-08	37840	19-08

FG4Q

Zapsané průmyslové vzory - přehled podle tříd

- (51) 12-16
- (11) 37838
- (21) 2019-41563
- (22) 24.10.2019
- (15) 03.11.2021
- (54) **Součásti automobilu**
- (28) 22
- (73) Renault S.A.S., F-92100 Boulogne Billancourt, FR
- (72) Morasse Louis, 92100 Boulogne Billancourt, FR
- (74) PATENTSERVIS Praha a.s., Na Podkovce 281/10, Praha 4, Podolí, 14700



1.1



1.2



1.3



1.4



1.5



1.6



1.10



1.7



2.1



1.8



2.2



1.9



2.3



2.4



2.8



2.5



2.9



2.6



2.10



2.7



3.1



3.2



3.6



3.3



3.7



3.4



3.8



3.5



3.9



3.10



4.4



4.1



4.5



4.2



4.6



4.3



4.7



4.8



5.2



4.9



5.3



4.10



5.4



5.1



5.5



5.6



5.10



5.7



6.1



5.8



6.2



5.9



6.3



6.4



6.8



6.5



6.9



6.6



6.10



6.7



7.1

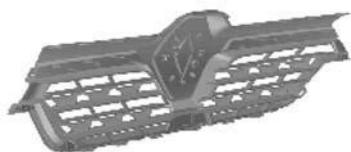

7.2



7.6



7.3



7.7



7.4



7.8



7.5



7.9



7.10



8.4



8.1



8.5



8.2



8.6



8.3



8.7



8.8



8.9



8.10



9.1

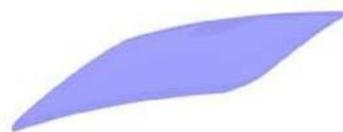

9.2



9.3



9.4



9.5

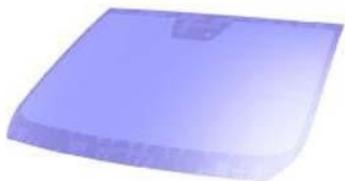

9.6



9.10



9.7



10.1



9.8



10.2



9.9



10.3



10.4



10.8



10.5



10.9



10.6



10.10



10.7



11.1



11.2



11.6



11.3



11.7



11.4

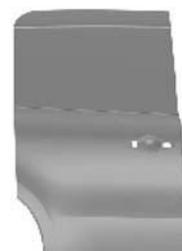

11.8



11.5



11.9



11.10



12.4



12.1



12.5



12.2



12.6



12.3



12.7



12.8



13.2



12.9



13.3



12.10



13.4



13.1



13.5



13.6



13.10



13.7



14.1



13.8



14.2



13.9



14.3



14.4



14.8



14.5



14.9



14.6



14.10



14.7



15.1



15.2



15.6



15.3

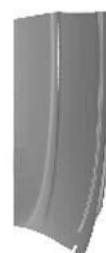

15.7



15.4



15.8



15.5



15.9



15.10



16.4



16.1



16.5



16.2



16.6



16.3



16.7



16.8



17.2



16.9



17.3



16.10



17.4



17.1

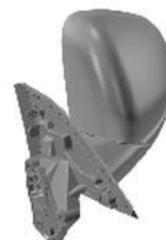

17.5



17.6



17.10



17.7



18.1



17.8



18.2



17.9



18.3



18.4



18.8



18.5



18.9



18.6



18.10



18.7



19.1



19.2



19.6



19.3



19.7



19.4

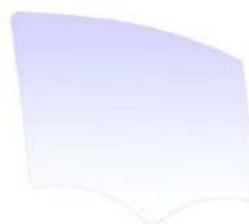

19.8



19.5

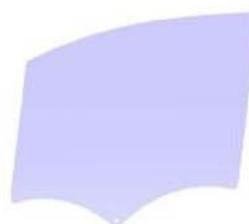

19.9



19.10



20.4



20.1



20.5



20.2



20.6



20.3



20.7



20.8



21.2

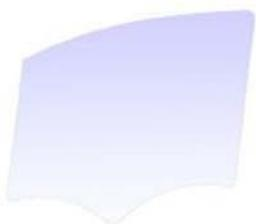

20.9



21.3



20.10



21.4

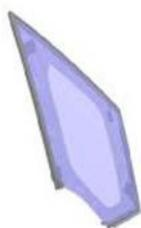

21.1



21.5



21.6



21.10



21.7



22.1

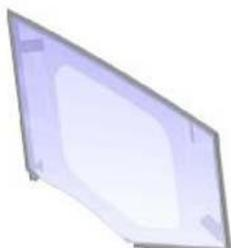

21.8

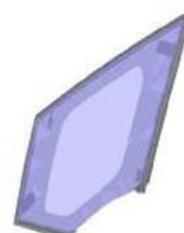

22.2

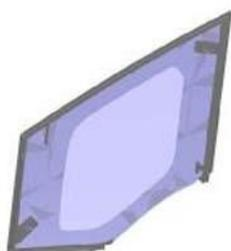

21.9



22.3



22.4

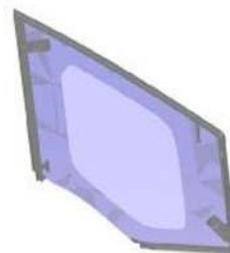

22.8



22.5



22.9



22.6



22.10



22.7

(51) **19-08**
(11) 37839
(21) 2021-41964
(22) 29.06.2021
(15) 03.11.2021
(54) **Etiketa**
(28) 1
(73) C2P s.r.o., Chlumeck nad Cidlinou, Chlumeck nad Cidlinou I, CZ
(72) Hromádka Róbert MUDr., Hradec Králové, CZ
Šandriková Viera Mgr., Hradec Králové, CZ



1.1



1.1

-
- (51) **19-08**
(11) 37840
(21) 2021-41965
(22) 29.06.2021
(15) 03.11.2021
(54) **Etiketa**
(28) 1
(73) C2P s.r.o., Chlumeck nad Cidlinou, Chlumeck nad Cidlinou I, CZ
(72) Hromádka Róbert MUDr., Hradec Králové, CZ
Šandriková Viera Mgr., Hradec Králové, CZ

Seznam vlastníků zapsaných průmyslových vzorů

(73) C2P s.r.o., Chlumec nad Cidlinou, Chlumec nad Cidlinou I, CZ	(11) 37839	(51) 19-08	(73) C2P s.r.o., Chlumec nad Cidlinou, Chlumec nad Cidlinou I, CZ	(11) 37840	(51) 19-08
Renault S.A.S., F-92100 Boulogne Billancourt, FR	37838	12-16			

Dodatková ochranná osvědčení pro léčiva a pro přípravky na ochranu rostlin

Podání žádosti o udělení osvědčení

- (22) 20.10.2021
 - (21) SPC/CZ2021/765
 - (71) Biocryst Pharmaceuticals, Inc., Durham, North Carolina 27703, US
 - (68) 3113772
 - (54) **Pyrazoly substituované trifluormethylem jako inhibitory lidského plazmatického kalikreinu**
 - (92) EU/1/21/1544/001-002, 30.04.2021
 - (93) EU/1/21/1544/001-002, 30.04.2021, EU
 - (95) **Orladeyo-berotralstat, léčivý přípravek**
-

Úřední rozhodnutí a oznámení

MK4A, MK4F

Zánik patentů a autorských osvědčení uplynutím doby platnosti

(11)	(21)	Int.Cl/(51)	(11)	(21)	Int.Cl/(51)
298911	2002-669	8/C23C 14/34	303885	2003-1272	8/C07J 71/00

MK1K

Zániky užitečných vzorů uplynutím doby platnosti

(11)	(21)	(51)	(11)	(21)	(51)	
23062	2011-25062	B61L 3/20	(2006.01)	23514	2011-25083	E04H 17/14 (2006.01)
23065	2011-25107	B64G 1/22	(2006.01)	23555	2011-25063	E04H 6/00 (2006.01)

MK4Q

Zániky práva ze zapsaných průmyslových vzorů uplynutím doby ochrany

(11)	(21)	Int.Cl/(51)	(11)	(21)	Int.Cl/(51)
30719	2001-33199	7/12-11	36850	2016-40514	10/29-01
33708	2006-36729	8/09-05	37143	2016-40598	10/19-01
33820	2006-36730	8/13-03			

Zápisy licenčních smluv do rejstříku užitečných vzorů pro nabyvatele

(11)	32376	Druh licence: nevýlučná
(73)	České vysoké učení technické v Praze, Praha 6, Dejvice, CZ	Datum uzavření smlouvy: 22.10.2021
	Nabyvatel: Roubiček Jan, Oldřichova 607/25, Praha 2, Nusle, 12800, CZ	Datum zápisu smlouvy: 05.11.2021

ND4Q

První obnovy doby ochrany průmyslových vzorů

(51)	26-06	(51)	12-16
(11)	37130	(11)	37254
(21)	2017-40914	(21)	2017-40972
(22)	31.03.2017	(22)	28.06.2017
(54)	Světelné vybavení vozidla	(54)	Součásti automobilu
(51)	12-16	(51)	26-06
(11)	37160	(11)	37277
(21)	2017-40913	(21)	2017-41066
(22)	31.03.2017	(22)	19.10.2017
(54)	Součásti automobilu	(54)	Světelné vybavení vozidla
(51)	12-16	(51)	26-06
(11)	37240	(11)	37295
(21)	2017-41065	(21)	2017-40973
(22)	19.10.2017	(22)	28.06.2017
(54)	Součásti automobilu	(54)	Světelné vybavení vozidla

ND4Q

Druhé obnovy doby ochrany průmyslových vzorů

(51)	12-16	(51)	26-06
(11)	35505	(11)	35708
(21)	2011-38882	(21)	2012-39025
(22)	13.12.2011	(22)	17.04.2012
(54)	Součásti automobilu	(54)	Světelné vybavení vozidla

(51) 26-06
(11) 35754
(21) 2011-38883
(22) 13.12.2011
(54) Světelné vybavení vozidla

(51) 12-16
(11) 35912
(21) 2012-39024
(22) 17.04.2012
(54) Součásti automobilu

(51) 06-09
(11) 35759
(21) 2012-38952
(22) 22.02.2012
(54) Polštář

ND4Q

Třetí obnovy doby ochrany průmyslových vzorů

(51) 26-06
(11) 33870
(21) 2006-36947
(22) 19.12.2006
(54) Sdružené svítily vozidla

(51) 26-06
(11) 33966
(21) 2007-36988
(22) 07.02.2007
(54) Sdružená svítlna vozidla

(51) 12-16
(11) 33876
(21) 2006-36948
(22) 19.12.2006
(54) Zadní nárazník automobilu

(51) 12-16
(11) 34214
(21) 2007-37206
(22) 03.09.2007
(54) Zadní nárazník automobilu

(51) 12-16
(11) 33954
(21) 2006-36952
(22) 21.12.2006
(54) Nárazníky automobilu a jejich součásti

QA9A

Nabídka licence

(73) České vysoké učení technické v Praze, Praha 6, Dejvice, CZ
(11) 304236
(54) Optická planární mnohavidová POF rozbočnice

Zamítnuté a částečně zamítnuté přihlášky ochranných známek před zveřejněním

Kapitola obsahuje údaje o rozhodnutích o přihláškách ochranných známek, u kterých byly na základě provedeného věcného průzkumu shledány Úřadem důvody pro zamítnutí přihlášky ochranné známky podle ustanovení § 4 nebo 6 zákona č. 441/2003 Sb. Na základě toho Úřad vydal rozhodnutí o zamítnutí přihlášky podle ustanovení § 22 zákona č. 441/2003 Sb., a to pro celý seznam výrobků a služeb nebo pro jeho část. Údaje o výsledku rozhodnutí (zamítnutí přihlášky, částečně zamítnutí přihlášky) jsou uvedeny jako datum právní moci rozhodnutí/výsledek rozhodnutí.

(210) **O-559118**
(540)

81

(593) Obrazová
09.11.2021/NABYTÍ P.M. - ZAMÍTNUTÍ PŘIHLÁŠKY

(210) **O-562772**
(540)

Svářečky-Kukly.cz

(592) Slovní
21.10.2021/NABYTÍ P.M. - ZAMÍTNUTÍ PŘIHLÁŠKY

(210) **O-566105**
(540)

H2 Zelená investice

(592) Slovní
04.10.2021/NABYTÍ P.M. - ZAMÍTNUTÍ PŘIHLÁŠKY

(210) **O-566106**
(540)

H2 Zelené dluhopisy

(592) Slovní
04.10.2021/NABYTÍ P.M. - ZAMÍTNUTÍ PŘIHLÁŠKY

(210) **O-566351**
(540)

Taxi Krkonoše-Vrchlabí

(592) Slovní
22.10.2021/NABYTÍ P.M. - ZAMÍTNUTÍ PŘIHLÁŠKY

(210) **O-568874**
(540)

Najím se a zhubnu

(592) Slovní
13.10.2021/NABYTÍ P.M. - ZAMÍTNUTÍ PŘIHLÁŠKY

(210) **O-568934**
(540)

CBDsvet

(592) Slovní
07.10.2021/NABYTÍ P.M. - ZAMÍTNUTÍ PŘIHLÁŠKY

(210) **O-569722**
(540)

FIBER3D

(592) Slovní
28.10.2021/NABYTÍ P.M. - ZAMÍTNUTÍ PŘIHLÁŠKY

(210) **O-569989**
(540)

MojeBrčko

(592) Slovní
14.10.2021/NABYTÍ P.M. - ZAMÍTNUTÍ PŘIHLÁŠKY

(210) **O-570793**
(540)

inzerce práce

(592) Slovní
03.10.2021/NABYTÍ P.M. - ZAMÍTNUTÍ PŘIHLÁŠKY

(210) **O-571712**
(540)



(593) Obrazová
13.10.2021/NABYTÍ P.M. - ZAMÍTNUTÍ PŘIHLÁŠKY

(210) **O-572114**
(540)

pure veggie

(592) Slovní
21.10.2021/NABYTÍ P.M. - ZAMÍTNUTÍ PŘIHLÁŠKY

(210) **O-572115**
(540)

VODA Želivka

(592) Slovní
09.10.2021/NABYTÍ P.M. - ZAMÍTNUTÍ PŘIHLÁŠKY

(210) **O-572165**
(540)

Swiss Esthetic

(592) Slovní
07.10.2021/NABYTÍ P.M. - ZAMÍTNUTÍ PŘIHLÁŠKY

(210) **O-572686**

(540) **PLAVECKÁ ŠKOLA RADLICE**

(592) Slovní
05.11.2021/NABYTÍ P.M. - ZAMÍTNUTÍ PŘIHLÁŠKY

(210) **O-572806**

(540) **Přerov 11°**

(592) Slovní
05.11.2021/NABYTÍ P.M. - ZAMÍTNUTÍ PŘIHLÁŠKY

(210) **O-572805**

(540) **Přerov 12°**

(592) Slovní
05.11.2021/NABYTÍ P.M. - ZAMÍTNUTÍ PŘIHLÁŠKY

(210) **O-572807**

(540) **Přerov 13°**

(592) Slovní
05.11.2021/NABYTÍ P.M. - ZAMÍTNUTÍ PŘIHLÁŠKY

Přehled zveřejněných přihlášek ochranných známek

Přihlášky ochranných známek, které byly na základě výsledků formálního a věcného průzkumu provedeného Úřadem shledány schopné zápisu do rejstříku ochranných známek, jsou obsaženy v této kapitole. Důležitou právní skutečností je, že zveřejněním přihlášky ochranné známky v této kapitole Věstníku (§ 23 zákona č. 441/2003 Sb.) začíná běžet zákonná tříměsíční lhůta pro podání námitek podle ustanovení § 25 zákona č. 441/2003 Sb.

Číselný přehled (210)											
O-560636	O-566868	O-570449	O-571826	O-572060	O-572111	O-572298	O-572369	O-572520	O-572625	O-572911	O-573117
O-573118	O-573518	O-573527	O-573532	O-573541	O-573550	O-573596	O-573688	O-573700	O-573721	O-573851	O-573855
O-573899	O-573910	O-573995	O-573997	O-573998	O-573999	O-574000	O-574001	O-574002	O-574003	O-574010	O-574135
O-574138	O-574139	O-574157	O-574158	O-574234	O-574332	O-574389	O-574423	O-574432	O-574443	O-574470	O-574494
O-574495	O-574500	O-574510	O-574531	O-574533	O-574604	O-574609	O-574641	O-574652	O-574676	O-574681	O-574695
O-574719	O-574720	O-574746	O-574752	O-574753	O-574755	O-574756	O-574757	O-574768	O-574808	O-574825	O-574828
O-574840	O-574841	O-574842	O-574843	O-574868	O-574870	O-574894	O-574900	O-574901	O-574902	O-574905	O-574911
O-574914	O-574916	O-574917	O-574920	O-574921	O-574923	O-574925	O-574938	O-574958	O-574961	O-574969	O-574977
O-574980	O-574981	O-574985	O-574987	O-574989	O-574991	O-574997	O-574998	O-574999	O-575001	O-575003	O-575009
O-575010	O-575014	O-575015	O-575033	O-575064	O-575065	O-575072	O-575079	O-575096	O-575099	O-575102	O-575103
O-575105	O-575110	O-575115	O-575120	O-575123	O-575126	O-575127	O-575128	O-575130	O-575133	O-575156	O-575181
O-575182	O-575183	O-575184	O-575185	O-575186	O-575192	O-575198	O-575205	O-575212	O-575247	O-575254	O-575263
O-575274	O-575275	O-575290	O-575292	O-575309	O-575314	O-575318	O-575325	O-575327	O-575328		

Zveřejněné přihlášky ochranných známek

(210) **O-560636**

(220) 19.12.2019

(320) 19.12.2019

(511) 41, 42

(540) **Výzkumný ústav zemědělské techniky, v.**

v. i.

(592) Slovní

(510) (41) online vydávání elektronického časopisu, semináře, školení, vzdělávání; (42) vědecký výzkum, expertizy, laboratorní a vědecké služby, odborné poradenství v zemědělství.

(730) **Výzkumný ústav zemědělské techniky, v. v. i.,** Dmrovská 507, Praha 6, Ruzyně, 16101, CZ

(210) **O-566868**

(220) 28.09.2020

(320) 28.09.2020

(511) 16, 35, 41, 43

(540)

svačinkový tahák

(592) Slovní

(510) (16) knihy receptů; (35) poradenství (odborné obchodní), obchodní konzultační a poradenské služby; (41) pořádání vzdělávacích seminářů, přednášek a kurzů týkajících se vaření (přípravy svačin), pořádání ochutnávek svačin (zábava); (43) poskytování jídel (svačin), pořádání ochutnávek svačin (poskytování jídel), poradenství v oblasti přípravy jídel (svačin).

(730) **Havlíková Petra,** Hodonínská 628/3, Brno, Komárov, 61700, CZ

(210) **O-570449**

(220) 11.03.2021

(320) 11.03.2021

(511) 20, 21, 29, 30, 31, 32, 33, 35, 39, 40, 42, 43

(540)



(593) Obrazová

(510) (20) obaly (krabice) z umělých hmot a nádoby z umělých hmot jako obaly, zejména pro potravinové výrobky, palety přepravní nekovové, servírovací stolky, dekorační předměty (přenosné), zahrnuté v této třídě, díla umělecká ze dřeva, vosku, sádry nebo umělých hmot, zahrnuté v této třídě, obrazové rámy, nábytkové konstrukce, figurky z kosti, slonoviny, dřevěné, umělých hmot, vosku nebo dřeva, zahrnuté v této třídě, sochy a sošky ze dřeva, korku, rákosu, třtiny, proutí, rohoviny, kosti, slonoviny, velrybích kostic, lastur, jantaru, perleti, mořské pěny a náhražek všech těchto materiálů, zahrnuté v této třídě, plastiky spadající do této třídy, dekorativní korálkové závěsy, dekorativní nástěnné plakety, nikoliv z textilu nebo kovu; (21) mísy a misky s výjimkou mís z drahých kovů, mísy salátové, hluboké misky, misky na ovoce, skleněné mísy, servírovací misky, zapékací misky, misky na máslo, vázy s výjimkou váz z drahých kovů, skleněné džbánky, džbány, držáky na nože, podložky na krájení, stojany na nože, tácky papírové, pohárky z papíru nebo umělých hmot, porcelán, sklenice na pití, předměty umělecké z porcelánu, terakoty nebo skla, brčka na pití; (29) ančovičky (neživé), gamátí (neživí), humří (neživí), kaviár, rybí konzervy, korýši (s výjimkou živých), lanýže (konzervované), krevety (neživé), langusty (neživé), lososi (neživí), měkkýši (neživí), rybí moučka, mušle (neživé), rybí plátky, ryby syrové (neživé), solené, uzené, konzervované, marinované, slanečci, sledi (neživí), sardinky (neživí), sumýši (neživí),

tuňáci (neživí), ústřice (neživé), hlemýždi, hlemýždí vejce (na konzumaci), zvěřina, extrakty z chaluh jako potrava, potravinářské výrobky z ryb a masa, masové výtahy, masné výrobky tepelně neopracované, masové šťávy (omáčky), drůbež (neživá), bujóny, přípravy na bujóny a vývary spadající do třídy 29, droby, vnitřnosti, dršťky, šunka, huspenina, játra, játrové paštiky, tukové pomazánky, paštiky, polévky, jelita, klobásy, tlacinka, slanina, salámy, párky, uzeniny, smažené potraviny jako smažené řízky, karbanátky, sekaná, konzervy masové, jedlé oleje a tuky, vepřové sádlo, konzervy zeleninové, konzervovaná cibule, konzervovaná čočka, fazole, hrách a sojové boby (jako potrava), hranolky bramborové, krokety, bramborové lupínky, kysané zelí, nakládaná zelenina, zeleninové saláty, šťávy na vaření a polévky, zelenina v pikantním nálevu, žampiony (konzervované), ovoce mražené, zavařené, kandované, sušené, konzervované, ovocně-zeleninové saláty, maso-zeleninové saláty, ovocné saláty, ořechy zpracované, vejce, lahůdkářské výrobky jako vaječné, uzeninové, rybí a jiné pomazánky a saláty, aspikové a rosolové misky a další lahůdkářské výrobky zařazené do této třídy, dřev (ovocná), džemy, marmeláda, želatina jedlá, hamburgery čerstvé a chlazené, náhražky mléka, a to mandlové mléko, kokosové mléko, arašídové mléko, pistáciové mléko, lískooříškové mléko, ovesné mléko, kešu mléko, rýžové mléko, konopné mléko, sojové mléko, náhražky mléka a z nich vyrobená mléka na pití, kysané mléko, kefir, smetana a šlehačka, tofu, jogurty, ovocné jogurty, jogurty na pití, jogurty s čokoládou nebo kakaovými přísadami, nemléčná smetana, tvaroh, jídla z ovocného či bylinkového tvarohu vyrobeného z náhrady mléka, nemléčné sýrové výrobky, tukové pomazánky na chléb, mléčné koktejly, margariny, másla a výrobky z něj, másla vyrobená z mléčných přírodních či pražených ořechů, mandlí, arašídů a semen; (30) koření jako anýz, badyán, hřebíček, kari, kurkuma, muškátový oříšek, zázvor, nové koření, pepř, chuťové přísady, potravinové trestí, kypřící prášek, přípravky na ztužení šlehačky, kapary, pečivo s masovou náplní, pirožky s masem, obložené/plněné bagety, palačinky a pizzový čerstvé i chlazené, koláče, rýžové koláčky, pečivo, chléb, rohlíky, sendviče, tortily, ravioli, masové pirožky, žemle, knedlíky, keksy, suchary, sušenky, biskvity, perníky, cukroví, oplatky, cukrovinky, bonbóny, karamely, marcipán, mandlové těsto, máslové tukové těsto, listové těsto, zákusky, dorty, ozdoby na dorty jedlé, pudinky, žvýkací guma, pralinky, chalva, čokoláda, čokoládové nápoje, kakao, kakaové nápoje, káva, kávové a kávovinové nápoje, čaj, nápoje na bázi čaje, zmrzlina, prášky na výrobu zmrzliny, zmrzlinové poháry, přísady do zmrzlin spadající do této třídy, sorbety a jiné produkty určené ke konzumaci v mraženém stavu, želé ovocné, med, medovníky, propolis, včelí kašička, droždí, cukr, sůl, led přírodní nebo umělý, kořenící látky pro zjemnění masa pro domácnost, těstoviny, makaróny, nudle, vlasové nudle, špagety, ságo, tapioka, mouky pšeničná, žitná, sojová, tapioková a kukuřičná, kukuřičný škrob, kukuřičné vločky, kukuřice mletá, ovesné vločky, popcorn, cereálie, fazolová moučka, kroupy, krupice, rýže, zpracovaný ječmen, pšenice, žito a oves, majonéza a majonézové saláty, dresinky, kečup, rajčatová omáčka, ocet, zálivky na ochucení, suši, lahůdkářské výrobky zařazené do této třídy, pudinky, kokosové pudinky, sójové pudinky, arašídové pudinky, mandlové pudinky, konopné pudinky, rýžové pudinky, tapioka, müsli; (31) čerstvé arašídů, citrusové plody, čerstvé hrozny, čerstvé ovoce, čerstvé brambory, čekanka, čerstvá čočka, čerstvé fazole, čerstvý hrách, hlávkový salát, řepa jedlá, sezam, chaluhy pro humánní nebo živočišnou spotřebu, svatojánský chléb, chmel, čerstvé kašany, čerstvý kopr (koření), kopřivy, okurky, čerstvé olivy, nezpracované ořechy, kolové oříšky, kokosové ořechy a lískové oříšky, ječmen, pšenice, žito, oves, houby čerstvé, podhoubí (houbová kultura pro výsev), krmivo pro zvířata, krmné směsi, psi suchary, nápoje pro domácí zvířata, humří živí, rybí jikry, živí korýši, živé langusty, čerstvé lanýže, živí měkkýši, živí raci, živé ryby, živé návnady na ryby, šepie, živí sumýši, živé ústřice; (32) nealkoholické nápoje syčené i nesycené včetně nápojů minerálních, šumivých, iontových a energetických, sirupy, koncentráty a jiné nealkoholické přípravky pro přípravu nápojů, ovocné a zeleninové šťávy, mošty, ovocné nektary a nápoje z ovocných šťáv, stolní a minerální vody, diabetické a dietetické nápoje neléčebné, práškové nealkoholické nápoje, práškové přípravky a příchutě pro výrobu nealkoholických nápojů a likérů, obohacené vitamínové nápoje a koncentráty, nealkoholické aperitivy, nápoje na bázi rýže, mandlí, kokosu, arašídů, lískových oříšků, pistácií, konopí a soji, jiné než náhražky mléka; (33) alkoholické nápoje, zejména likéry, destiláty, lihoviny, vinné nápoje, aperitivy, vína, vína a likéry pro trávení, nízkoalkoholické míchané nápoje, bowle a jiné alkoholické nápoje obsahující ovoce; (35) reklama, propagace, inzerce, reklama on-line v počítačové síti, maloobchod, velkoobchod, obchodní činnost a internetový obchod s výše uvedenými výrobky ve třídách 20, 21, 29, 30, 31, 32 a 33, zprostředkovatelská činnost v oblasti

obchodu s výše uvedenými výrobky ve třídách 20, 21, 29, 30 a 31, 32 a 33, pomoc při řízení obchodní činnosti, obchodní administrativa, prezentace výrobků v komunikačních médiích pro účely maloobchodu, prezentace výrobků a služeb, včetně prezentace na www stránkách v počítačové síti internet, prezentace výrobků na e-shopu, provozování e-shopu; (39) zásilková obchodní činnost, doprava, přeprava, skladování, balení a distribuce zboží a výrobků, mrazírenská činnost spadající do této třídy, silniční motorová doprava nákladní; (40) porážka zvířat, uzení potravin, konzervace, marinování, solení a jiné úpravy potravin; (42) činnost technických poradců v oblasti potravinářství, výzkum, vývoj, testování, poradenská a expertní činnost v oblasti potravin pro běžnou konzumaci, potravních doplňků, funkčních potravin, potravin pro zvláštní účely (léčebných i neléčebných), potravin pro diabetiky a dietetiky, potravin pro kojence a batolata, veškerých nápojů nealkoholických i alkoholických, a to včetně směsí, přípravků a sirupů pro přípravu nápojů; (43) restaurace včetně restaurací samoobslužných restaurací podávajících pokrmy přes ulici, výroba lahůdek, služby poskytované v restauracích a jiných zařízeních podávajících pokrmy a nápoje připravené ke konzumaci, jakož i při prodeji pokrmových specialit, hostinská činnost.

- (730) **JUDDY BAGETY, s.r.o.**, Těšínská 991/3, Havířov, Bludovice, 73601, CZ
(740) Ing. Petr Soukup, tř. Svobody 43/39, Olomouc, 77900

(210) **O-571826**

- (220) 05.05.2021
(320) 05.05.2021
(511) 9, 10, 35, 41, 42, 44
(540)

NeoVize

(592) Slovní
(510) (9) výrobky oční optiky všeho druhu zařazené do třídy 9; (10) lasery pro lékařské účely, oftalmoskopy, oftalmometry, oftalmologické přístroje; (35) marketing, reklama, propagační činnosti a inzerce všemi druhy médií, zprostředkovatelská činnost v oblasti obchodu, export-import, velkoobchod-maloobchod, internetový obchod, vše se zdravotnickými výrobky; (41) výchovná, školicí a vzdělávací činnost ve zdravotnictví, pořádání a organizace odborných kurzů, seminářů, konferencí a sympozií v oblasti lékařské a ošetrovatelské, výuka oční mikrochirurgie, publikační činnost, informace o výchově a vzdělávání, zejména v oblasti očních optiků a optometristů, nakladatelská a vydavatelská činnost, tvorba a šíření audiovizuálních záznamů; (42) výzkum inovačních výrobků a chirurgických postupů pro zlepšení zraku, vědecké a technologické služby a související výzkum a vývoj, konzultační a poradenská činnost v oboru měřicí, přístrojové, laboratorní a instrumentační techniky; (44) lékařské a léčebné služby, zejména v oblasti očního lékařství (oftalmologie), refrakční zkoušky, optické práce a služby oční optiky, služby optika, zprostředkovatelství optických služeb, činnost refrakčního centra, aplikace kontaktních čoček na základě odpovídajících vyšetření, veškeré služby oftalmologické, oftalmoskopické a optometrické, provozování zdravotních zařízení, poskytování lůžkové a ambulantní zdravotní péče, základní a specializovaná, diagnostická a léčebná péče, preventivní péče a lékárenská činnost, operace šedého zákalu, předpisy brýlí na základě refrakční zkoušky, refrakční oční operace, specializovaná oční vyšetření a předpisy brýlí, poskytování veškeré lázeňské péče, včetně preventivní, léčebné, rehabilitační a rekondiční péče, poskytování odborných zdravotnických služeb, masérské služby, psychologické poradenství a diagnostika, zprostředkovatelská a poradenská činnost v uvedených oblastech.

- (730) **NeoVize s.r.o.**, Na Truhlářce 2067/6, Praha 8, Libeň, 18000, CZ
(740) **LEGALITĚ** advokátní kancelář s.r.o., Václavská 316/12, Praha 2, Nové Město, 12000

(210) **O-572060**

- (220) 15.05.2021
(320) 15.05.2021
(511) 43
(540)

The Viaduct

- (592) Slovní
(510) (43) informační, poradenské a rezervační služby týkající se dočasného ubytování, hotely (rezervace -).
(730) **Dream Living s.r.o.**, Věžeňská 116/5, Praha 1, Staré Město, 11000, CZ

(210) **O-572111**

- (220) 18.05.2021
(320) 18.05.2021
(511) 30, 35, 40
(540)

Dr. Vanilka

- (592) Slovní
(510) (30) koření; (35) maloobchod a velkoobchod s vanilkou (vanilkové lusky, mletá vanilka); (40) zpracování potravin a nápojů.
(730) **Hrbek Jan**, Ptáčov č. ev. 8, Třebíč, 67401, CZ
Kuthan David, č. p. 49, Krahulov, 67521, CZ
(740) Jan Hrbek, Ptáčov č. ev. 8, Třebíč, 67401

(210) **O-572298**

- (220) 26.05.2021
(320) 26.05.2021
(511) 6, 37
(540)



- (593) Obrazová
(510) (6) kovové ploty, hliník; (37) služby výstavby plotů.
(730) **Geopur, a.s.**, Kyjovská 1986/15, Praha 4, Krč, 14200, CZ

(210) **O-572369**

- (220) 27.05.2021
(320) 27.05.2021
(511) 9, 31, 35, 39
(540)

floreář

- (592) Slovní
(510) (9) aplikační software, nahráný obsah (počítačové programy, data a informace), interaktivní software, programy na zpracování dat, software na zpracování dat; (31) květiny; (35) maloobchodní služby zaměřené na květiny, obchodní poradenství a informace pro spotřebitele, reklamní, marketingové a propagační služby, vydávání reklamních materiálů on-line, věrnostní zákaznické služby ke komerčním, propagačním a/nebo reklamním účelům, služby zákaznického klubu pro komerční, propagační a/nebo reklamní účely, reklama on-line, venkovní reklama, obchodní propagace; (39) doručování květin.
(730) **Florea Holland s.r.o.**, Roháčova 145/14, Praha 3, Žižkov, 13000, CZ
(740) Mgr. Petra Dolejšová, advokátka, Karlovarská 1104/14b, Praha 6, Ruzyně, 16100

(210) **O-572520**
(220) 03.06.2021
(320) 03.06.2021
(511) 1, 7, 32, 33
(540)



- (593) Obrazová
(510) (1) chemické a organické sloučeniny pro použití při výrobě potravin a nápojů; (7) stroje a přístroje na zpracování a přípravu potravin a nápojů; (32) nealkoholické nápoje, pivo a pivovarnické výrobky, přípravky pro výrobu nápojů, vše vyráběné v souladu s předpisy o ekologickém zemědělství; (33) alkoholické nápoje (s výjimkou piva), mošt alkoholizovaný (cidre), přípravky k výrobě alkoholických nápojů, víno, lihoviny [nápoje], předpřipravené alkoholické nápoje, vše vyráběné v souladu s předpisy o ekologickém zemědělství.
(591) Barevná
(730) **Vinný dům, spol. s r.o.**, Toužimská 588/70, Praha 9, Kbely, 19700, CZ
(740) HKR advokátní kancelář, s.r.o., Jiří Hnát, Na Pankráci 404/30a, Praha 4, Nusle, 14000

(210) **O-572625**
(220) 09.06.2021
(320) 14.12.2020
(511) 1, 17
(540)

FLEXCAT

- (592) Slovní
(510) (1) katalyzátory pro použití při výrobě průmyslových chemikálií, podpůrné látky katalyzátorů; (17) aktivovaná vlákna pro použití v katalytických procesech, katalyzovaná vlákna pro použití v katalytických procesech, kompozice aktivovaných vláken, jmenovitě kompozice plochy vysokého povrchu, porézních anorganických vláken a aktivního činidla pro použití v katalytických procesech, kompozice aktivovaných vláken, jmenovitě kompozice plochy vysokého povrchu, porézních anorganických vláken a aktivního činidla pro použití jako filtrační prvky, komponenty výfukových systémů, katalytické podpůrné materiály, papíry, desky, podložky, plsti, textilie, 3D tvary a filmy, vše pro použití v katalytických procesech, aktivovaná vlákna formovaná do různých velikých trojrozměrných tvarů pro použití v katalytických procesech.
(730) **Unifrax I LLC**, 600 Riverwalk Parkway, Suite 120, Tonawanda, 14150, NY, US
(740) Všeťečka Zelený Švorčík a partneři, advokátní a patentová kancelář, JUDr. Michal Havlík, Hálkova 1406/2, Praha 2, Nové Město, 12000

(210) **O-572911**
(220) 22.06.2021
(320) 27.01.2021
(511) 1, 17
(540)



- (593) Obrazová
(510) (1) katalyzátory pro použití při výrobě průmyslových chemikálií, podpůrné látky katalyzátorů; (17) aktivovaná vlákna pro použití v katalytických procesech, katalyzovaná vlákna pro použití v katalytických procesech, kompozice aktivovaných vláken, jmenovitě kompozice plochy vysokého povrchu, porézních anorganických vláken a aktivního činidla pro použití v katalytických procesech, kompozice aktivovaných vláken, jmenovitě kompozice plochy vysokého povrchu, porézních anorganických vláken a aktivního činidla pro použití jako filtrační prvky, komponenty výfukových systémů, katalytické podpůrné materiály, papíry, desky, podložky, plsti, textilie, 3D tvary a filmy, vše pro použití v katalytických procesech, aktivovaná vlákna formovaná do různých velikých trojrozměrných tvarů pro použití v katalytických procesech.
(730) **Unifrax I LLC**, 600 Riverwalk Parkway, Suite 120, Tonawanda, 14150, NY, US
(740) Všeťečka Zelený Švorčík a partneři, advokátní a patentová kancelář, JUDr. Michal Havlík, Hálkova 1406/2, Praha 2, Nové Město, 12000

(210) **O-573117**
(220) 30.06.2021
(320) 30.06.2021
(511) 16, 35, 40, 42
(540)

GNOTES

- (592) Slovní
(510) (16) tiskopisy, tiskoviny, papír, kopírovací papír, karton, lepenka, knihařská lepenka, vlnitá lepenka, vrstvená lepenka, papírové obaly na knihy, papírové sáčky, tašky a pytle, denní tisk (noviny), časopisy, knihy, vzdělávací publikace, tištěné letáky, brožury, diáře (tiskoviny), tištěné kalendáře, stolní kalendáře, nástěnné kalendáře, kroužkové bloky, trhací bloky, poznámkové bloky, pohlednice, blahopřání, fotografie, mapy, karty (ne hrací), sešity, učebnice, papírové etikety, lepicí papírové etikety, samolepky, vizitky, obálky (papírnické výrobky), katalogy, formuláře (tištěné), účetní formuláře, kancelářské potřeby, zápisníky (kancelářské potřeby), bloky (kancelářské potřeby), kancelářské psací potřeby, šanony (kancelářské potřeby), knižní obaly, plastové obaly, kartonové obaly, obaly (papírnické zboží), lepicí pásky, knižní vazby, alba, obrazy, štočky, razítka, papírové pečete, pamětní pečete, potřeby pro umělce, lepidla (kancelářská nebo pro domácnost); (35) kopírování dokumentů, šíření reklamních materiálů (prospekty, brožury a tiskoviny), maloobchodní služby zaměřené na papírenské zboží, automatizované zpracování dat, reklamní, marketingové a propagační služby, administrativní služby, průzkum trhu, obchodní nebo podnikatelský průzkum, sběr obchodních statistik, služby reklamní grafiky, velkoobchodní prodej papírnického zboží, maloobchodní prodej papírnického zboží; (40) tisk knih, tiskárenské služby, vyvolávání a zpracování fotografií a kinematografických filmů, rytí, gravírování, vázání knih nebo dokumentů, úprava a zpracování papíru, zpracování kůže, zpracování plastů, zpracování dřeva, opětovné využití materiálů (recyklace odpadu), služby v oblasti digitálního tisku knih a jiných dokumentů na vyžádání, typografie; (42) technické kreslení, grafické návrhy propagačních materiálů, počítačem podporovaný grafický design, průmyslový design, grafický design, zkoušky materiálů, navrhování počítačové grafiky, řízení jakosti, programování počítačů.
(730) **GRASPO CZ, a. s.**, Pod Šternberkem 324, Zlín, Louky, 76302, CZ

(210) **O-573118**
(220) 30.06.2021
(320) 30.06.2021
(511) 16, 35, 40, 42
(540)



(593) Obrazová
(510) (16) tiskopisy, tiskoviny, papír, kopírovací papír, karton, lepenka, knihařská lepenka, vlnitá lepenka, vrstvená lepenka, papírové obaly na knihy, papírové sáčky, tašky a pytle, denní tisk (noviny), časopisy, knihy, vzdělávací publikace, tištěné letáky, brožury, diáře (tiskoviny), tištěné kalendáře, stolní kalendáře, nástěnné kalendáře, kroužkové bloky, trhací bloky, poznámkové bloky, pohlednice, blahopřání, fotografie, mapy, karty (ne hrací), sešity, učebnice, papírové etikety, lepicí papírové etikety, samolepky, vizitky, obálky (papírnické výrobky), katalogy, formuláře (tištěné), účetní formuláře, kancelářské potřeby, zápisníky (kancelářské potřeby), bloky (kancelářské potřeby), kancelářské psací potřeby, šanony (kancelářské potřeby), knižní obaly, plastové obaly, kartonové obaly, obaly (papírnické zboží), lepicí pásky, knižní vazby, alba, obrazy, štočky, razítka, papírové pečete, pamětní pečete, potřeby pro umělce, lepidla (kancelářská nebo pro domácnost); (35) kopírování dokumentů, šíření reklamních materiálů (prospekty, brožury a tiskoviny), maloobchodní služby zaměřené na papírenské zboží, automatizované zpracování dat, reklamní, marketingové a propagační služby, administrativní služby, průzkum trhu, obchodní nebo podnikatelský průzkum, sběr obchodních statistik, služby reklamní grafiky, velkoobchodní prodej papírnického zboží, maloobchodní prodej papírnického zboží; (40) tisk knih, tiskárenské služby, vyvolávání a zpracování fotografií a kinematografických filmů, rytí, gravírování, vázání knih nebo dokumentů, úprava a zpracování papíru, zpracování kůže, zpracování plastů, zpracování dřeva, opětovné využití materiálů (recyklace odpadu), služby v oblasti digitálního tisku knih a jiných dokumentů na vyžádání, typografie; (42) technické kreslení, grafické návrhy propagačních materiálů, počítačem podporovaný grafický design, průmyslový design, grafický design, zkoušky materiálů, navrhování počítačové grafiky, řízení jakosti, programování počítačů.

(730) **GRASPO CZ, a. s.**, Pod Šternberkem 324, Zlín, Louky, 76302, CZ

(210) **O-573518**
(220) 20.07.2021
(320) 20.07.2021
(511) 35, 39
(540)



(593) Obrazová
(510) (35) administrativní zpracování nákupních objednávek, aktualizování reklamních materiálů, dodavatelské služby pro třetí osoby (nákup výrobků a služeb pro jiné podniky), obchodní nebo podnikatelské informace a jejich poskytování, poskytování obchodních informací prostřednictvím webových stránek, inzerce poštou, kanceláře dovozní a vývozní, komerční informace a rady pro spotřebitele (spotřebitelská poradna), prezentace výrobků v komunikačních médiích pro účely maloobchodu, kopírování nebo rozmnožování (reprodukce) dokumentů a dokladů, komerční správa licencí na výrobky a služby, marketing, marketingové studie, nábor zaměstnanců,

analýzy nákupních cen a velkoobchodních cen, obchodní management a podnikové poradenství, obchodní a podnikatelský průzkum, obchodní reklama pro třetí osoby, organizování výstav (komerčních nebo reklamních), personální poradenství, pořádání veletrhů pro obchodní a reklamní účely, prodej po telefonu (telemarketing), pronájem reklamní doby v komunikačních médiích, pronájem reklamních materiálů, pronájem reklamních ploch, průzkum trhu, předvádění zboží, reklama a propagace, reklama on-line v počítačové síti, služby reklamní agentury, zaslání reklamních materiálů zákazníkům (letáky, prospekty, tisky, vzorky zboží), vydávání, zveřejňování, oznámení, vyhlášení a publikování reklamních textů, televizní a rozhlasová reklama, sestavování statistiky, služby (telefonní vzkazy, dotazy), služby v oblasti srovnávání cen, styk s veřejností, vedení databáze v počítači, venkovní reklama, rozhlasová reklama, vydávání náborových propagačních nebo inzertních textů, vylepování plakátů, vyhledávání dat v počítačových souborech (pro třetí osoby); (39) doprava, balení a skladování zboží, dodání balíkových zásilek, zaslání, zpracování a skladování balíkových zásilek, doprava zboží z jednoho místa na druhé, kurýrní služby, logistika v dopravě, sledování informací ohledně cesty nebo dopravy zboží, přenašení (přeprava) fyzických věcí.

(591) Barevná
(730) **MADE GROUP, a.s.**, Dlouhá 614/10, Praha 1, Staré Město, 11000, CZ
(740) **LEGALE** Advokátní kancelář Mimochodek & spol. s r.o., Mgr. Petr Mimochodek, Mánesova 752/10, Praha 2, Vinohrady, 12000

(210) **O-573527**
(220) 20.07.2021
(320) 20.07.2021
(511) 9, 35, 36, 42
(540)



(593) Obrazová
(510) (9) software na vymáhání pohledávek, počítačové programy, aplikační software, počítačový telefonní software, počítačový software pro správu databází, databáze, počítačový hardware pro připojení k sítím, digitální telefonní platformy a software, počítačový komunikační software; (35) počítačová správa souborů, shromažďování a třídění dat v počítačových databázích, sběr a ukládání informací do počítačových databází, aktualizace a údržba dat v počítačových databázích, přepis sdělení (kancelářské práce); (36) vymáhání pohledávek, inkasování pohledávek, agentury pro inkasování pohledávek, poradenské služby v oblasti pohledávek, služby agentur v oblasti urovnání pohledávek, akvizice a převod peněžních pohledávek, organizování vymáhání dluhů, informatizované právní služby vymáhání pohledávek, finanční poradenství, finanční analýza, finanční služby; (42) software jako služba (SaaS), instalace a údržba počítačového softwaru, řešení problémů počítačového hardwaru a softwaru, konfigurace počítačového hardwaru s použitím softwaru, platforma jako služba (PAAS), vývoj softwaru, programování a implementace softwaru, uchovávání dat v elektronické podobě, hosting počítačových databází.

(591) Barevná
(730) **LEGAL INKASO s.r.o.**, Jankovcova 1569/2c, Praha 7, Holešovice, 17000, CZ

(210) **O-573532**
(220) 20.07.2021
(320) 20.07.2021
(511) 19, 30, 35, 43
(540)



(593) Obrazová
(510) (19) tržebné stánky; (30) káva, sladkosti; (35) maloobchodní prodej kávy; (43) poskytování jídla a nápojů, kavárny, služby provozoven nabízejících rychlé občerstvení s odnosem s sebou, restaurační služby v oblasti rychlého občerstvení, bufety rychlého občerstvení.
(591) Barevná
(730) **Kafe Kapka s.r.o.**, Jaurisova 515/4, Praha 4, Michle, 14000, CZ

(210) **O-573541**
(220) 21.07.2021
(320) 21.07.2021
(511) 6, 7, 8, 9, 12, 36, 37, 38, 39, 40, 41, 42, 45
(540)

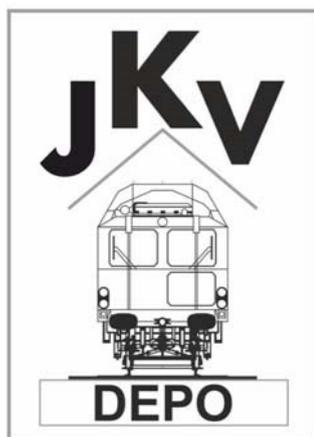

(593) Obrazová
(510) (6) obecné kovy v surovém a polozpracovaném stavu a jejich slitiny, výrobky z kovu, oceli a slitin, kovové stavební materiály, kovové stavební materiály přenosné, ocelové konstrukce a konstrukční dílce, kovové materiály pro železnice, železniční kola a dvojkolí, včetně jejich dílů, kovové potřeby zámečnické a klempířské, kovové formy pro odlévání na výrobu součástí vše v rámci této třídy, kontejnery kovové, železářské výrobky a potřeby, vše v rámci této třídy, železo a ocel pro různé průmyslové použití vše v rámci této třídy, hutní materiály a výrobky, a to kovové profily, kovové stavební prefabrikáty, odlitky, výpalky, profily, trubky, plechy, tyče, pružiny, potrubí kovové, dráty, pletivo, kovové výlisky a odlitky pro různé průmyslové použití, vše v rámci této třídy, spojovací materiál kovový, kovové šrouby, kovové matice, kovové svorníky, kovové nůty, kovové palety pro skladování, manipulaci a dopravu; (7) stroje pro pokládku a údržbu železničních tratí, stroje pro instalaci údržbu

nadzemních tratí, stroje pro vrtání, řezání, broušení, ohýbání, utahování, zvedání, podbíjení; (8) ruční nářadí, a to prorážecí, sochory, palice, kolejnicová beranidla, vidle na šterk, lopaty, sekáče, vytlačovače šroubů, stahováky (pro tesaře a bednáře); (9) přístroje a nástroje vědecké, přístroje a nástroje pro vážení, měření, kontrolu, záchranu a výuku, zařízení a přístroje pro vedení, přepínání, přeměnu, akumulaci, regulaci nebo řízení elektrického proudu, zařízení pro záznam, přenos a reprodukci zvuku nebo obrazu, magnetické datové nosiče, záznamové disky a jiná digitální záznamová média, zařízení na zpracování dat, počítače, software, hasicí přístroje, elektronická zabezpečovací a poplašná zařízení proti krádežím a nežádoucím vniknutím, zejména imobilizéry, alarmy, lokátory, satelitní a mobilní komunikační přístroje a zařízení určená zejména k ochraně a sledování dopravních prostředků a mobilních objektů, jejich navigaci, ovládání, měření a placení; (12) dopravní prostředky pozemní, vzdušné nebo vodní a jejich součásti, jako dvojkolí, kola, nápravy, obruče, brzdy, tlumiče, převodovky, spojky, náboje a hlavy kol, kotouče všeho druhu a jejich součástí, nápravy vozidel, brzdové kotouče kovové, motory, rámy a konstrukce pro pozemní vozidla, podvozky, nápravy, pružiny, hřídele, brzdová obložení a čelisti, brzdové lamely, čepy ložiskové, hnací motory a hnací hřídele pro pozemní vozidla, hnací řetězy, hroty, nápravy vozidel, převodové hřídele, převodové soukolí, převody, ozubení, soukolí, redukční převod (soukolí), torzní tyče pro vozidla, zabezpečovací poplašná zařízení (alarmy) do vozidel, zabezpečovací zařízení proti zcizení vozidel, zařízení ke sledování vozidel, elektronická zabezpečovací a poplašná zařízení proti odcizení motorových vozidel; (36) služby v oblasti nemovitostí, realitní kancelář, pronájem a správa nemovitostí; (37) stavby a opravy staveb, servisní, opravárenská a instalační činnost pro dopravní prostředky a jejich součástí, a to železniční dvojkolí, kola, nápravy, obruče hlav kol, brzdy, tlumiče, převodovky, kotouče, veškeré stavební práce, též přípravné a dokončovací, údržbářsko-opravárenská činnost pro dopravní prostředky, instalování, montáž, demontáž, servis dopravních prostředků a jejich součástí, opravy kolejových vozidel a železničních vagonů a jejich částí, informace o opravách dopravních prostředků a jejich součástí, obnova strojů (použitých nebo částečně zničených), pronájem strojních a obráběcích strojů, instalace, servis, opravy a údržba radiokomunikačních zařízení a systémů, zejména systémů na sledování vozidel a mobilních objektů, poradenství, konzultační a informační činnost týkající se výše uvedených služeb ve tř. 37; (38) šíření informací prostřednictvím veřejných datových sítí, zejména internetu; (39) železniční, autobusová, automobilová a kontejnerová doprava, pronájem kolejových vozidel a železničních dopravních prostředků pro měření profilů tratí, rezervace železniční, pozemní a kontejnerové dopravy, odtahování nepojízdných vozidel, pronájem přepravních kontejnerů, vagonů a železničních vozů, balení a skladování zboží, informace o přepravě nákladů; (40) zpracování materiálů mechanickou, tepelnou či chemickou transformací, jejich úprava, opracovávání kovových materiálů a konstrukčních prvků, kovovýroba, opracování kovů, kovového a plechového materiálu a jeho úprava, zejména obrábění, stříhání, prorážení, svařování a pálení, dělení kovového materiálu za tepla i za studena, vše v rámci této třídy, kovářské práce, též kalení, pokovování, truhlářství, klempířství, zámečnictví, nástrojářství, konečná úprava výrobků, leštění, pogumování, pokovování, barvení, broušení, frézování, impregnace materiálů, rytí, gravírování a značení a označování, nakládání s odpady, též nebezpečnými, zejména jejich zpracování, recyklace a likvidace, dekontaminace nebezpečných látek, třídění odpadu a recyklovaného materiálu; (41) provádění a organizování svářečských kurzů, pořádání a vedení seminářů, školení, zejména v oblasti organizace práce dílny, školení v oblasti plánování a v oblasti provádění jednotlivých pracovních operací, zkoušení a přezkušování (výuka), praktický výcvik pořádání a organizační zajištění vzdělávacích akcí, odborných seminářů, kurzů a školení v oblasti bezpečnosti a ochrany zdraví, školení v oblasti požární ochrany a bezpečnosti a ochrany zdraví pracujících, výchova, vzdělávání (mimoškolní výchova a vzdělávání), pořádání kurzů, školení, včetně lektorské činnosti, školení v bezpečnosti a ochraně zdraví při práci, požární ochraně a odpadovém hospodářství, koordinaci bezpečnosti a ochrany zdraví při práci na staveništi, vydávání výukových materiálů; (42) vědecké a technologické služby a s nimi spojený výzkum a vývoj, konstruktérská a projekční činnost, inženýrské práce a služby, konzultace odborné (neobchodní), technické poradenství v oblasti strojírenství a hutnictví a vypracovávání expertiz, rešerše a vývoj nových výrobků v oblasti kovovýroby, testování, měření a analýzy, zpracování technických studií jejich proveditelnosti, technicko-odborná znalecká činnost, odborné expertizy, konstruktérská a projekční činnost v oblasti kovovýroby, projektová činnost, tvorba programového vybavení, zpracování dílenské a montážní výkresové dokumentace, poradenství v oblasti ekologie a životního prostředí, výzkumné služby v průmyslu, expertizy a specializované technické odborné služby, odborné technické poradenství v

oblasti materiálového inženýrství, zkoušky materiálů, materiálové analýzy, zpracování projektové dokumentace, organizování laboratorních porovnávání a zkoušení způsobilosti látek, materiálů a výrobků, testování kvality výrobků, služby v oblasti testování a kvality životního prostředí, konzultační a poradenská činnost v oblasti technických věd, činnost technických poradců v oblasti strojírenství a hutnictví, poradenské služby v oblasti destruktivního a nedestruktivního zkoušení mechanických vlastností materiálů; (45) služby zajišťující ostrahu majetku a osob, zejména vyhledávání a sledování dopravních prostředků a mobilních objektů; poradenství v oblasti bezpečnosti a ochrany zdraví při práci a požární ochrany, revizní a kontrolní služby v oblasti bezpečnosti a ochrany zdraví při práci a požární ochrany při vedení podniků.

- (730) **JKV Depo s.r.o.**, Zelený pruh 1560/99, Praha 4, Braník, 14000, CZ
(740) **BOHEMIA PATENT**, Ing. Jana Vandělíková, Petrská 1136/12, Praha 1, Nové Město, 11000

- (210) **O-573550**
(220) 21.07.2021
(320) 21.07.2021
(511) 35, 41, 42
(540)



- (593) Obrazová
(510) (35) propagační činnost, reklama, inzercce služeb uvedených níže ve třídách 41 a 42, online objednávkové služby vztahující se ke službám uvedeným níže ve třídách 41 a 42, shromažďování, zpracovávání a poskytování obchodních informací ohledně níže uvedených služeb ve třídách 41 a 42; (41) vzdělávací služby, zejména v oblasti osobního a profesního rozvoje se zaměřením na mindfulness, emoční inteligenci, komunikační dovednosti a rozvoj mysli a vědomí, příprava, pořádání, zprostředkování, organizování a vedení workshopů, vzdělávacích kurzů, seminářů a školení, pořádání přednášek a konferencí, poskytování konzultací ohledně vzdělávání, příprava vzdělávacích programů, poskytování on-line vzdělávacích programů a obsahu, poskytování on-line informací zaměřených na kurzy, workshopy a školicí programy prostřednictvím webových stránek, poskytování expertních hodnocení vztahujících se k oblastem uvedeným výše ve třídě 41, zprostředkování služeb uvedených výše ve třídě 41; (42) analytické a odborné činnosti související s výzkumem a vývojem v oblastech uvedených výše u třídy 41, zprostředkování služeb uvedených výše ve třídě 42.
(591) Barevná
(730) **Mise HERo, s.r.o.**, Vlčická 127, Praha 9, Dolní Počernice, 19012, CZ
(740) Mgr. Tereza Rubešová, advokátní kancelář, Mgr. Tereza Rubešová, Faltysova 1485/8, Praha 5, Zbraslav, 15600

- (210) **O-573596**
(220) 26.07.2021
(320) 26.07.2021
(511) 1, 29, 31, 35, 39, 40, 44
(540)

Don Ajos - export import s.r.o.

- (592) Slovní
(510) (1) hnojiva a chemické látky pro použití v zemědělství, zejména pro pěstování česneku a dalších druhů zeleniny a ovoce; (29) potraviny upravené pro konzumaci (konzervované, chlazené, mražené, sušené, lisované) a to česnek a další druhy zeleniny a ovoce; (31) surové a nezpracované zemědělské produkty a to česnek a další druhy čerstvé zeleniny a ovoce, krmiva; (35) specializovaný maloobchod s produkty a výrobky uvedenými výše ve třídě 1, 29 a 31, marketing, propagační a reklamní činnost pro produkty a výrobky uvedené výše ve třídě 1, 29 a 31, prodej a poskytování obchodních informací a obchodních služeb prostřednictvím internetu a internetového obchodu (e-shop) pro produkty a výrobky uvedené výše ve třídě 1, 29 a 31; (39) doprava a logistika, balení a skladování produktů a výrobků uvedených výše ve třídě 1, 29 a 31; (40) zpracování a úprava (konzervování, chlazení, zmrazování, sušení, lisování) produktů a výrobků uvedených výše ve třídě 29 a 31, výrobní a technologické postupy při zpracování a úpravě (konzervování, chlazení, zmrazování, sušení, lisování) produktů a výrobků uvedených výše ve třídě 29 a 31; (44) pěstování a šlechtění rostlin, zejména česneku a

dalších druhů zeleniny a ovoce a jejich ochrana před klimatickými vlivy, ochrana proti škůdcům.

- (730) **Don Ajos - export import s.r.o.**, 235, Mikulůvka, 75624, CZ
(740) **HM PARTNERS s.r.o.**, Štefánikova 1163/12, Kopřivnice, 74221

- (210) **O-573688**
(220) 30.07.2021
(320) 30.07.2021
(511) 11, 35, 40
(540)



- (593) Obrazová
(510) (11) zařízení a instalace na osvětlování, vytápění, chlazení, výrobu páry, vaření, sušení, ventilaci, rozvod vody a zařízení pro sanitární účely; (35) reklama, propagace, řízení, organizace a administrativa obchodní činnosti; (40) recyklace odpadu, čištění vzduchu a úprava vody, tiskařské služby, konzervování potravin a nápojů.
(591) Barevná
(730) **Xvent s.r.o.**, Poděbradská 289, Pardubice, Trnová, 53009, CZ
(740) **PADĚRA, RADA & PARTNERI s.r.o.** advokátní kancelář, Bulharská 588/1, Praha 10, Vršovice, 10100

- (210) **O-573700**
(220) 01.08.2021
(320) 01.08.2021
(511) 11, 19, 30, 35, 43
(540)



- (593) Obrazová
(510) (11) kávovary; (19) trhové stánky; (30) občerstvení (na bázi cereálií), káva, sladkosti; (35) maloobchodní prodej kávy, maloobchodní prodej nealkoholických nápojů; (43) kavárna, restaurace rychlého občerstvení.
(591) Barevná
(730) **Kafe Kapka s.r.o.**, Jaurisova 515/4, Praha 4, Michle, 14000, CZ

- (210) **O-573721**
(220) 02.08.2021
(320) 02.08.2021
(511) 11
(540)

PORTACOOOL

- (592) Slovní
(510) (11) odpařovací chladicí jednotky pro průmyslové, zábavní, obchodní, domácí a zemědělské použití.
(730) **PORTACOOOL, LLC**, 711 FM 2468, Center, TX 75935, US
(740) Čermák a spol., JUDr. Karel Čermák Ph.D., LL.M., advokát, Elišky Peškové 735/15, Praha 5, 15000

(210) **O-573851**

(220) 09.08.2021

(320) 09.08.2021

(511) 5, 32, 35

(540)



(593) Obrazová

(510) (5) minerální potravinové doplňky; (32) nealkoholické nápoje, přípravky k výrobě nápojů; (35) administrativní služby, marketing, obchodní průzkum, obchodní zprostředkovatelské služby, pomoc při řízení obchodní činnosti, profesionální obchodní poradenství, reklama.

(730) **BOHEMIA HEALING MARIENBAD WATERS a.s.**, Anglická 271/47, Mariánské Lázně, 35301, CZ

(740) Ing. Roman Vitous, Pavlíkova 605/12, Praha 4, Kamýk, 14200

(210) **O-573855**

(220) 09.08.2021

(320) 09.08.2021

(511) 16, 21, 32, 34, 41, 43

(540)

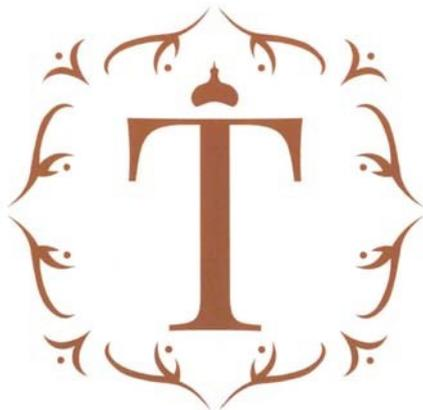

(593) Obrazová

(510) (16) papírové pasparty, plakáty, plakáty velké plošné, papírové rozetky, účtenky, papírové tabule, papírové láhve, papírové visačky, novoroční přání, letáky, jídelní listky, papírové ubrousky; (21) tácky papírové, pohárky skleněné, sklenice, poháry keramické, holby keramické, stojany na jídelní listky, keramické a porcelánové tácky, porcelánové džbány, papírové a plastové kelímky; (32) pivo, lehká piva a ležáky, vody minerální a šumivé a jiné nealkoholické nápoje, sirupy a jiné přípravky k přípravě nápojů; (34) skleněné, porcelánové a keramické popelníky pro kuřáky; (41) služby v oblasti zábavy, sportovní a kulturní aktivity; (43) provozování pohostinství, restaurace, dočasné ubytování.

(591) Barevná

(730) **B.M. Royal Group s.r.o.**, Jirečkova 1014/13, Praha 7, Holešovice, 17000, CZ

(210) **O-573899**

(220) 11.08.2021

(320) 11.08.2021

(511) 9, 16, 21, 33, 35, 41, 43

(540)

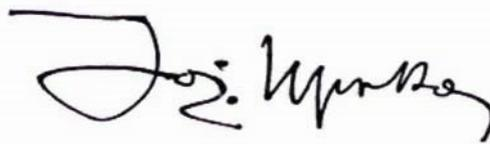

(593) Obrazová

(510) (9) veškeré nosiče informací zařazené do třídy 9; (16) tiskoviny všeho druhu, výtvarná díla a propagační materiály všeho druhu, obrazy, akvarely, grafiky, plastiky, sochy, fotografie, knihy, letáky, plakáty, fotografie, kalendáře, periodické a neperiodické publikace, psací potřeby, potřeby pro umělce, karty a hry, vše zařazené do třídy 16; (21) sklo, porcelán, keramika, majolika, bižuterie vše zařazené do třídy 21; (33) alkoholické nápoje všeho druhu, vína, lihoviny, likéry vše zařazené do třídy 33; (35) obchodní činnost s výtvarnými díly a výrobky výše uvedenými ve třídě 9, 16, 21 a 33, organizování výstav (komerčních nebo reklamních), reklama, propagace, inzerce všemi druhy médií, zprostředkování obchodu a internetový obchod s výtvarnými díly a výrobky uvedenými ve třídách 9, 16, 21 a 33, marketing; (41) kulturní, zábavní, školící a osvětová činnost, služby umělecké galerie, pořádání výstav k výchovným a vzdělávacím účelům, pořádání kulturních pořadů, tvorba televizních programů, vydavatelská a nakladatelská činnost, tvorba a šíření zvukových a zvukově-obrazových děl, vše zařazené do třídy 41; (43) stravovací a ubytovací služby spadající do třídy 43.

(730) **Uprka Ondřej**, Radniční 3215/4, Hodonín, 69501, CZ

(740) Ing. Francis Jupa, Měchenická 2554/4, Praha 4, Záběhlice, 14100

(210) **O-573910**

(220) 11.08.2021

(320) 11.08.2021

(511) 21, 24, 31

(540)



(593) Obrazová

(510) (21) zahradnické potřeby; (24) látky, textilie, bavlněné látky; (31) semena, přírodní semena, semena květin.

(591) Barevná

(730) **Janošová Barbora Mgr., Janošová**, Spojovací 215, Kralupy nad Vltavou, Minice, 27801, CZ

(210) **O-573995**
(220) 16.08.2021
(320) 16.08.2021
(511) 9, 16, 28, 35, 38, 41
(540)



(593) **Obrazová**
(510) (9) hardware a software pro informační technologie a audiovizuální zařízení, zařízení a příslušenství na zpracování dat, platební terminály pro zprostředkování on-line plateb, software, elektronické terminály pro generování loteriálních lístků, počítačové terminály a hardware používaný při provozu loteriálních a herních systémů, software pro počítačové hry, elektronické hrací karty (elektronické stírací losy); (16) papír, lepenka, reklamní, propagační a užitkové výrobky z papíru určené pro propagaci, periodické i neperiodické publikace, tištěné informační, reklamní a propagační materiály v rámci této třídy určené pro propagaci, tiskárenské výrobky a kartonážní výrobky, a to krabice, data a databáze na papírových nosičích, psací potřeby, kalendáře, diáře, školní potřeby, sázenky, sázkové tikety, vstupenky; (28) herní terminály, loterní videoterminály, elektronická herní zařízení pro hraní loterií a her, videoherní terminály, losy; (35) inzertní, reklamní, propagační činnost, vydávání reklamních textů, provozování reklamních ploch, reklamních bannerů, reklamních balonů, reklamních klipů, marketing a obchodní činnost k provozování hazardních her; (38) telekomunikační služby, mobilní telekomunikační služby, provozování mobilní telekomunikační sítě pro bezdrátový přenos hlasu a dat, služby mobilního připojení k síti internet včetně vysokorychlostního připojení a přenosu hlasové služby přes internetový protokol, peer-to-peer komunikace, služby instant messaging, osobní komunikační služby, pager služby, služby elektronické pošty, sledování mobilních telefonů pomocí satelitních signálů a zjišťování polohy mobilních telefonů pomocí satelitních signálů, radio-paging, poskytování bezdrátového aplikačního protokolu (wap), včetně služeb využívajících zabezpečeného komunikačního kanálu, hlasová pošta, provádění videokonferencí, video-telefonní služby, služby zprostředkování přístupu ke všem druhům datových a informačních sítí a internetu, služby textových a multimediálních zpráv, zajišťování a poskytování přístupu k telekomunikačním a komunikačním databázím, služby umožňující spotřebitelům stahovat digitální obsah prostřednictvím sítě a serveru do osobní databáze, provozování on-line komunikačních fór, přenos sportovních utkání; (41) provozování a organizování hazardních her v souladu s obecně závaznými právními předpisy prostřednictvím poboček sázkové kanceláře a dalších smluvně zavázaných prodejních míst a na internetu, včetně stíracích losů s možností výhry, provozování výherních i nevýherních hracích zařízení, služby vztahující se k hrám, sázení, hazardním hrám včetně hazardních her na dálku, loteriím, kasinům a ruletám v rámci této třídy, organizování sportovních sázek a číselných loterií, prodej losů a příjem sázek, hraní o peníze, informace o možnostech rozptýlení, informace o možnostech zábavy, pořádání hazardních her, zábava, pobavení, provozování her on-line.

(591) **Barevná**
(730) **Loterie Korunka s.r.o.**, Politických vězňů 156/21, Beroun, Beroun-Centrum, 26601, CZ

(210) **O-573997**
(220) 16.08.2021
(320) 16.08.2021
(511) 9, 16, 28, 35, 38, 41, 42
(540)



(593) **Obrazová**
(510) (9) automaty na výdej losů, elektronické terminály pro generování loteriálních lístků, sázkový software, aplikace na sportovní sázky, herní software, který generuje, nebo zobrazuje výsledky sázek herních strojů, interaktivní multimediální počítačové herní programy, počítačové herní programy stažené prostřednictvím internetu (software), počítačové herní software do mobilních telefonů, platební terminály pro zprostředkování on-line plateb, počítačové terminály a hardware používaný při provozu loteriálních a herních systémů, software pro počítačové hry, elektronické publikace, počítačové aplikační software zaměřené na hry a hazardní hry, počítačový hardware pro hry a hazardní hry, paměťová média - elektronické nosiče dat všeho druhu, nahrané i nenahrané, audio-vizuální záznamy, elektronické losy, elektronické hrací karty, online stírací losy, on-line hrací karty, elektronické sázkové hry, dostupné i on-line prostřednictvím internetu; (16) sázkové tikety, časopisy, knihy, publikace, reklamní prospekty, informační letáky, psací potřeby, kalendáře, plakáty, diáře, těžítka, sázenky, vstupenky, papírové obaly, papírové a plastové sáčky a papírové a plastové tašky v rámci této třídy, lepenkové nebo plastové odznaky; (28) losy, stírací losy na hraní loteriálních her, stírací losy pro loteriální hry, stírací loteriální karty, tištěné loteriální listky, zábavní herní automaty na mince, ovladače herních konzolí, kapesní herní konzoly, herní žetony, herní automaty, elektronická herní zařízení, herní terminály, loterní videoterminály, elektronická herní zařízení pro hraní loterií a her, videoherní terminály, hrací karty, hry, hračky, potřeby pro gymnastiku, hrací automaty na hazardní hry, sportovní nářadí a potřeby; (35) losování cen (organizování) pro účely propagace, inzertní, reklamní, propagační činnost, vydávání reklamních textů, provozování reklamních ploch, reklamních bannerů a reklamních balonů, marketing k provozování loterie a sázek, automatizované a ruční zpracování dat, služby databank, správa a prodej obchodních dat, reklamní a prodejní akce, průzkumy trhu, online služba pro marketing obchodních sítí a franšíz zajišťující dodržování korporátní identity, pravidel franchizy, optimalizaci marketingu sítě, zjednodušení práce uživateli pomocí aplikační podpory pro interní procesy a efektivitu na základě reportingu, správ dat pro obchodní sítě, on-line platforma pro propojování obchodních kontaktů, zprostředkování obchodních kontaktů a provádění obchodních operací, merchandising; (38) poskytování přístupu k webovým stránkám na internetu pro hraní hazardních her, telekomunikační služby, počítačová komunikace, elektronická pošta, posílání zpráv, přenos digitálních informací přes počítače a telekomunikační přístroje, audiovizuální komunikace prostřednictvím internetu, telekonference, vysílací činnosti (služby), zprostředkování audiovizuální komunikace, poskytování telekomunikačních připojení k počítačovým sítím, pronájem telekomunikačních přístrojů a zařízení pro přenos informací, provoz internetových portálů se zaměřením na oblast sázek, loterií a her, provozování mobilní telekomunikační sítě pro bezdrátový přenos hlasu a dat, služby mobilního připojení k síti internet včetně vysokorychlostního připojení a přenosu hlasové služby přes internetový protokol, peer-to-peer komunikace, služby instant messaging, služby, pager služby, sledování mobilních telefonů pomocí satelitních signálů a zjišťování polohy mobilních telefonů pomocí satelitních signálů, radio-paging, poskytování bezdrátového aplikačního protokolu (wap), včetně služeb využívajících zabezpečeného komunikačního kanálu, hlasová pošta, provádění videokonferencí, video-telefonní služby, služby zprostředkování přístupu ke všem druhům datových a informačních sítí a internetu, služby textových a multimediálních zpráv, zajišťování a poskytování přístupu k telekomunikačním a komunikačním databázím, služby umožňující spotřebitelům stahovat digitální obsah prostřednictvím sítě a serveru do

osobní databáze, provozování on-line komunikačních fór, přenos sportovních utkání, vysílání a přenos dat, zvuku a obrazu; (41) losování cen (loterie), pořádání loterií, organizování a vedení loterií, organizace loterijních her, loterie, provozování loterií, přijímání sázek (služby bookmakerů), služby kurzového sázení, služby sportovních sázek on-line, služby sportovního sázení, služby v oblasti sázek, herní kasina (provozování), herní služby poskytované prostřednictvím počítačových sítí a globálních komunikačních sítí, herní služby poskytované prostřednictvím komunikace přes počítačové terminály nebo mobilní telefony, pronájem herních automatů (přístroje ke hraní her), služby v oblasti kasin, heren a hazardních her, služby online kasina, online služby hazardních, loterijních a sázkových her, organizování hazardních her pro více hráčů, provozování loterií, heren, rulet a kasin, organizování pořádání sázkových her, výherních loterií, tombol a soutěží, provozování sázkových her a loterií o peníze prostřednictvím internetu, včetně stíracích losů s možností výhry, provozování výherních i nevýherních hracích zařízení, organizování sportovních sázek a číselných loterií, prodej losů a příjem sázek, pořádání a organizování kulturních, sportovních a společenských událostí, předprodej a prodej vstupenek, organizování a pořádání vzdělávacích akcí, provozování sportovních zařízení, provozování her on-line, zprostředkování loterií prostřednictvím e-losů, vydavatelská činnost, nakladatelská činnost, pořizování záznamů zvukových, obrazových a zvukově obrazových; (42) poradenské a konzultační služby v oblasti počítačového herního a videoherního softwaru, pronájem počítačového herního softwaru, návrh a vývoj počítačového hardwaru a softwaru, návrh a vývoj webových aplikací, správa softwaru a hardwaru, správa webových aplikací a jejich další rozvoj, návrh a vývoj informačních systémů, služby počítačové grafiky, projektová a inženýrská činnost, počítačové programování - zhotovování počítačových programů, informačních systémů a internetových aplikací na zakázku, antivirová správa software, pronájem software a výpočetní techniky, navrhování internetových portálů se zaměřením na oblast sázek, her a loterií, poskytování interaktivních webových stránek obsahujících technologii umožňující uživatelům sledovat druhé, interagovat s nimi a/nebo komentovat je, poskytování interaktivních webových stránek obsahujících technologii umožňující uživatelům sledovat oblíbené osobnosti, sportovce nebo celebrity, interagovat s nimi a/nebo komentovat je.

(591) Barevná

(730) **Loterie Korunka s.r.o.**, Politických vězňů 156/21, Beroun, Beroun-Centrum, 26601, CZ

(210) **O-573998**

(220) 16.08.2021

(320) 16.08.2021

(511) 9, 16, 28, 35, 38, 41, 42

(540)



(593) Obrazová

(510) (9) automaty na výdej losů, elektronické terminály pro generování loterijních lístků, sázkový software, aplikace na sportovní sázky, herní software, který generuje, nebo zobrazuje výsledky sázek herních strojů, interaktivní multimediální počítačové herní programy, počítačové herní programy stažené prostřednictvím internetu (software), počítačový herní software do mobilních telefonů, platební terminály pro zprostředkování on-line plateb, počítačové terminály a hardware používané při provozu loterijních a herních systémů, software pro počítačové hry, elektronické publikace, počítačové aplikační software zaměřené na hry a hazardní hry, počítačový hardware pro hry a hazardní hry, paměťová média - elektronické nosiče dat všeho druhu, nahrané i nenahrané, audio-vizuální záznamy, elektronické losy, elektronické hrací karty, online stírací losy, on-line hrací karty, elektronické sázkové hry, dostupné i on-line prostřednictvím internetu; (16) sázkové tikety, časopisy, knihy, publikace, reklamní prospekty, informační letáky, psací potřeby, kalendáře, plakáty, diáře,

těžitka, sázenky, vstupenky, papírové obaly, papírové a plastové sáčky a papírové a plastové tašky v rámci této třídy, lepenkové nebo plastové odznaky; (28) losy, stírací losy na hraní loterijních her, stírací losy pro loterijní hry, stírací loterijní karty, tištěné loterijní listky, zábavní herní automaty na mince, ovladače herních konzolí, kapesní herní konzoly, herní žetony, herní automaty, elektronická herní zařízení, herní terminály, loterijní videoterminály, elektronická herní zařízení pro hraní loterií a her, videoherní terminály, hrací karty, hry, hračky, potřeby pro gymnastiku, hrací automaty na hazardní hry, sportovní nářadí a potřeby; (35) losování cen (organizování) pro účely propagace, inzertní, reklamní, propagační činnost, vydávání reklamních textů, provozování reklamních ploch, reklamních bannerů a reklamních balónů, marketing k provozování loterie a sázek, automatizované a ruční zpracování dat, služby databank, správa a prodej obchodních dat, reklamní a prodejní akce, průzkumy trhu, online služba pro marketing obchodních sítí a franšíz zajišťující dodržování korporátní identity, pravidel franchizy, optimalizaci marketingu sítě, zjednodušení práce uživatelům pomocí aplikační podpory pro interní procesy a efektivitu na základě reportingu, správ dat pro obchodní sítě, on-line platforma pro propojování obchodních kontaktů, zprostředkování obchodních kontaktů a provádění obchodních operací, merchandising; (38) poskytování přístupu k webovým stránkám na internetu pro hraní hazardních her, telekomunikační služby, počítačová komunikace, elektronická pošta, posílání zpráv, přenos digitálních informací přes počítače a telekomunikační přístroje, audiovizuální komunikace prostřednictvím internetu, telekonference, vysílací činnosti (služby), zprostředkování audiovizuální komunikace, poskytování telekomunikačních připojení k počítačovým sítím, pronájem telekomunikačních přístrojů a zařízení pro přenos informací, provoz internetových portálů se zaměřením na oblast sázek, loterií a her, provozování mobilní telekomunikační sítě pro bezdrátový přenos hlasu a dat, služby mobilního připojení k síti internet včetně vysokorychlostního připojení a přenosu hlasové služby přes internetový protokol, peer-to-peer komunikace, služby instant messaging, služby, pager služby, sledování mobilních telefonů pomocí satelitních signálů a zjišťování polohy mobilních telefonů pomocí satelitních signálů, radio-paging, poskytování bezdrátového aplikačního protokolu (wap), včetně služeb využívajících zabezpečeného komunikačního kanálu, hlasová pošta, provádění videokonferencí, video-telefonní služby, služby zprostředkování přístupu ke všem druhům datových a informačních sítí a internetu, služby textových a multimediálních zpráv, zajišťování a poskytování přístupu k telekomunikačním a komunikačním databázím, služby umožňující spotřebitelům stahovat digitální obsah prostřednictvím sítě a serveru do osobní databáze, provozování on-line komunikačních fór, přenos sportovních utkání, vysílání a přenos dat, zvuku a obrazu; (41) losování cen (loterie), pořádání loterií, organizování a vedení loterií, organizace loterijních her, loterie, provozování loterií, přijímání sázek (služby bookmakerů), služby kurzového sázení, služby sportovních sázek on-line, služby sportovního sázení, služby v oblasti sázek, herní kasina (provozování), herní služby poskytované prostřednictvím počítačových sítí a globálních komunikačních sítí, herní služby poskytované prostřednictvím komunikace přes počítačové terminály nebo mobilní telefony, pronájem herních automatů (přístroje ke hraní her), služby v oblasti kasin, heren a hazardních her, služby online kasina, online služby hazardních, loterijních a sázkových her, organizování hazardních her pro více hráčů, provozování loterií, heren, rulet a kasin, organizování pořádání sázkových her, výherních loterií, tombol a soutěží, provozování sázkových her a loterií o peníze prostřednictvím internetu, včetně stíracích losů s možností výhry, provozování výherních i nevýherních hracích zařízení, organizování sportovních sázek a číselných loterií, prodej losů a příjem sázek, pořádání a organizování kulturních, sportovních a společenských událostí, předprodej a prodej vstupenek, organizování a pořádání vzdělávacích akcí, provozování sportovních zařízení, provozování her on-line, zprostředkování loterií prostřednictvím e-losů, vydavatelská činnost, nakladatelská činnost, pořizování záznamů zvukových, obrazových a zvukově obrazových; (42) poradenské a konzultační služby v oblasti počítačového herního a videoherního softwaru, pronájem počítačového herního softwaru, návrh a vývoj počítačového hardwaru a softwaru, návrh a vývoj webových aplikací, správa softwaru a hardwaru, správa webových aplikací a jejich další rozvoj, návrh a vývoj informačních systémů, služby počítačové grafiky, projektová a inženýrská činnost, počítačové programování - zhotovování počítačových programů, informačních systémů a internetových aplikací na zakázku, antivirová správa software, pronájem software a výpočetní techniky, navrhování internetových portálů se zaměřením na oblast sázek, her a loterií, poskytování interaktivních webových stránek obsahujících technologii umožňující uživatelům sledovat druhé, interagovat s nimi a/nebo komentovat je, poskytování interaktivních

webových stránek obsahujících technologii umožňující uživatelům sledovat oblíbené osobnosti, sportovce nebo celebrity, interagovat s nimi a/nebo komentovat je.

- (591) Barevná
(730) **Loterie Korunka s.r.o.**, Politických vězňů 156/21, Beroun, Beroun-Centrum, 26601, CZ

- (210) **O-573999**
(220) 16.08.2021
(320) 16.08.2021
(511) 9, 16, 28, 35, 38, 41, 42
(540)



- (593) Obrazová
(510) (9) automaty na výdej losů, elektronické terminály pro generování loterijních lístků, sázkový software, aplikace na sportovní sázky, herní software, který generuje, nebo zobrazuje výsledky sázek herních strojů, interaktivní multimediální počítačové herní programy, počítačové herní programy stažené prostřednictvím internetu (software), počítačové herní software do mobilních telefonů, platební terminály pro zprostředkování on-line plateb, počítačové terminály a hardware používaný při provozu loterií a herních systémů, software pro počítačové hry, elektronické publikace, počítačové aplikační software zaměřené na hry a hazardní hry, počítačový hardware pro hry a hazardní hry, paměťová média - elektronické nosiče dat všeho druhu, nahrané i nenahrané, audio-vizuální záznamy, elektronické losy, elektronické hrací karty, online stírací losy, on-line hrací karty, elektronické sázkové hry, dostupné i on-line prostřednictvím internetu; (16) sázkové tikety, časopisy, knihy, publikace, reklamní prospekty, informační letáky, psací potřeby, kalendáře, plakáty, diáře, těžítka, sázenky, vstupenky, papírové obaly, papírové a plastové sáčky a papírové a plastové tašky v rámci této třídy, lepenkové nebo plastové odznaky; (28) losy, stírací losy na hraní loterijních her, stírací losy pro loterijní hry, stírací loterijní karty, tištěné loterijní listky, zábavní herní automaty na mince, ovladače herních konzolí, kapesní herní konzoly, herní žetony, herní automaty, elektronická herní zařízení, herní terminály, loterní videoterminály, elektronická herní zařízení pro hraní loterií a her, videoherní terminály, hrací karty, hry, hračky, potřeby pro gymnastiku, hrací automaty na hazardní hry, sportovní nářadí a potřeby; (35) losování cen (organizování) pro účely propagace, inzertní, reklamní, propagační činnost, vydávání reklamních textů, provozování reklamních ploch, reklamních bannerů a reklamních balónů, marketing k provozování loterie a sázek, automatizované a ruční zpracování dat, služby databank, správa a prodej obchodních dat, reklamní a prodejní akce, průzkumy trhu, online služba pro marketing obchodních sítí a franšíz zajišťující dodržování korporátní identity, pravidel franchise, optimalizaci marketingu sítí, zjednodušení práce uživatelům pomocí aplikační podpory pro interní procesy a efektivitu na základě reportingu, správ dat pro obchodní sítě, on-line platforma pro propojování obchodních kontaktů, zprostředkování obchodních kontaktů a provádění obchodních operací, merchandising; (38) poskytování přístupu k webovým stránkám na internetu pro hraní hazardních her, telekomunikační služby, počítačová komunikace, elektronická pošta, posílání zpráv, přenos digitálních informací přes počítače a telekomunikační přístroje, audiovizuální komunikace prostřednictvím internetu, telekonference, vysílací činnosti (služby), zprostředkování audiovizuální komunikace, poskytování telekomunikačních připojení k počítačovým sítím, pronájem telekomunikačních přístrojů a zařízení pro přenos informací, provoz internetových portálů se zaměřením na oblast sázek, loterií a her, provozování mobilní telekomunikační sítě pro bezdrátový přenos hlasu a dat, služby mobilního připojení k síti internet včetně vysokorychlostního připojení a přenosu hlasové služby přes internetový protokol, peer-to-peer komunikace, služby instant messaging, služby, pager služby, sledování

mobilních telefonů pomocí satelitních signálů a zjišťování polohy mobilních telefonů pomocí satelitních signálů, radio-paging, poskytování bezdrátového aplikačního protokolu (wap), včetně služeb využívajících zabezpečeného komunikačního kanálu, hlasová pošta, provádění videokonferencí, video-telefonní služby, služby zprostředkování přístupu ke všem druhům datových a informačních sítí a internetu, služby textových a multimediálních zpráv, zajišťování a poskytování přístupu k telekomunikačním a komunikačním databázím, služby umožňující spotřebitelům stahovat digitální obsah prostřednictvím sítě a serveru do osobní databáze, provozování on-line komunikačních fór, přenos sportovních utkání, vysílání a přenos dat, zvuku a obrazu; (41) losování cen (loterie), pořádání loterií, organizování a vedení loterií, organizace loterijních her, loterie, provozování loterií, přijímání sázek (služby bookmakerů), služby kurzového sázení, služby sportovních sázek on-line, služby sportovního sázení, služby v oblasti sázek, herní kasina (provozování), herní služby poskytované prostřednictvím počítačových sítí a globálních komunikačních sítí, herní služby poskytované prostřednictvím komunikace přes počítačové terminály nebo mobilní telefony, pronájem herních automatů (přístroje ke hraní her), služby v oblasti kasin, heren a hazardních her, služby online kasina, online služby hazardních, loterijních a sázkových her, organizování hazardních her pro více hráčů, provozování loterií, heren, rulet a kasin, organizování pořádání sázkových her, výherních loterií, tombol a soutěží, provozování sázkových her a loterií o peníze prostřednictvím internetu, včetně stíracích losů s možností výhry, provozování výherních i nevýherních hracích zařízení, organizování sportovních sázek a číselných loterií, prodej losů a příjem sázek, pořádání a organizování kulturních, sportovních a společenských událostí, předprodej a prodej vstupenek, organizování a pořádání vzdělávacích akcí, provozování sportovních zařízení, provozování her on-line, zprostředkování loterií prostřednictvím e-losů, vydavatelská činnost, nakladatelská činnost, pořizování záznamů zvukových, obrazových a zvukově obrazových; (42) poradenské a konzultační služby v oblasti počítačového herního a videoherního softwaru, pronájem počítačového herního softwaru, návrh a vývoj počítačového hardwaru a softwaru, návrh a vývoj webových aplikací, správa softwaru a hardwaru, správa webových aplikací a jejich další rozvoj, návrh a vývoj informačních systémů, služby počítačové grafiky, projektová a inženýrská činnost, počítačové programování - zhotovování počítačových programů, informačních systémů a internetových aplikací na zakázku, antivirová správa software, pronájem software a výpočetní techniky, navrhování internetových portálů se zaměřením na oblast sázek, her a loterií, poskytování interaktivních webových stránek obsahujících technologii umožňující uživatelům sledovat druhé, interagovat s nimi a/nebo komentovat je, poskytování interaktivních webových stránek obsahujících technologii umožňující uživatelům sledovat oblíbené osobnosti, sportovce nebo celebrity, interagovat s nimi a/nebo komentovat je.

- (591) Barevná
(730) **Loterie Korunka s.r.o.**, Politických vězňů 156/21, Beroun, Beroun-Centrum, 26601, CZ

- (210) **O-574000**
(220) 16.08.2021
(320) 16.08.2021
(511) 9, 16, 28, 35, 38, 41, 42
(540)



- (593) Obrazová
(510) (9) automaty na výdej losů, elektronické terminály pro generování loterijních lístků, sázkový software, aplikace na sportovní sázky, herní software, který generuje, nebo zobrazuje výsledky sázek herních strojů, interaktivní multimediální počítačové herní programy, počítačové herní programy stažené prostřednictvím internetu (software), počítačové herní

software do mobilních telefonů, platební terminály pro zprostředkování on-line plateb, počítačové terminály a hardware používaný při provozu loterních a herních systémů, software pro počítačové hry, elektronické publikace, počítačový aplikační software zaměřený na hry a hazardní hry, počítačový hardware pro hry a hazardní hry, paměťová média - elektronické nosiče dat všeho druhu, nahrané i nenahrané, audio-vizuální záznamy, elektronické losy, elektronické hrací karty, online stírací losy, on-line hrací karty, elektronické sázkové hry, dostupné i on-line prostřednictvím internetu; (16) sázkové tikety, časopisy, knihy, publikace, reklamní prospekty, informační letáky, psací potřeby, kalendáře, plakáty, diáře, těžítka, sázenky, vstupenky, papírové obaly, papírové a plastové sáčky a papírové a plastové tašky v rámci této třídy, lepenkové nebo plastové odznaky; (28) losy, stírací losy na hraní loterijních her, stírací losy pro loterijní hry, stírací loterijní karty, tištěné loterijní listky, zábavní herní automaty na mince, ovladače herních konzolí, kapesní herní konzoly, herní žetony, herní automaty, elektronická herní zařízení, herní terminály, loterní videoterminály, elektronická herní zařízení pro hraní loterií a her, videoherní terminály, hrací karty, hry, hračky, potřeby pro gymnastiku, hrací automaty na hazardní hry, sportovní nářadí a potřeby; (35) losování cen (organizování) pro účely propagace, inzertní, reklamní, propagační činnost, vydávání reklamních textů, provozování reklamních ploch, reklamních bannerů a reklamních balónů, marketing k provozování loterie a sázek, automatizované a ruční zpracování dat, služby databank, správa a prodej obchodních dat, reklamní a prodejní akce, průzkumy trhu, online služba pro marketing obchodních sítí a franšiz zajišťující dodržování korporátní identity, pravidel franchizy, optimalizaci marketingu sítě, zjednodušení práce uživatelům pomocí aplikační podpory pro interní procesy a efektivitu na základě reportingu, správ dat pro obchodní sítě, on-line platforma pro propojování obchodních kontaktů, zprostředkování obchodních kontaktů a provádění obchodních operací, merchandising; (38) poskytování přístupu k webovým stránkám na internetu pro hraní hazardních her, telekomunikační služby, počítačová komunikace, elektronická pošta, posílání zpráv, přenos digitálních informací přes počítače a telekomunikační přístroje, audiovizuální komunikace prostřednictvím internetu, telekonference, vysílací činnosti (služby), zprostředkování audiovizuální komunikace, poskytování telekomunikačních připojení k počítačovým sítím, pronájem telekomunikačních přístrojů a zařízení pro přenos informací, provoz internetových portálů se zaměřením na oblast sázek, loterií a her, provozování mobilní telefontní služby, služby zprostředkování přenosu hlasu a dat, služby mobilního připojení k síti internet včetně vysokorychlostního připojení a přenosu hlasové služby přes internetový protokol, peer-to-peer komunikace, služby instant messaging, služby, pager služby, sledování mobilních telefonů pomocí satelitních signálů a zjišťování polohy mobilních telefonů pomocí satelitních signálů, radio-paging, poskytování bezdrátového aplikačního protokolu (wap), včetně služeb využívajících zabezpečeného komunikačního kanálu, hlasová pošta, provádění videokonferencí, video-telefonní služby, služby zprostředkování přístupu ke všem druhům datových a informačních sítí a internetu, služby textových a multimediálních zpráv, zajišťování a poskytování přístupu k telekomunikačním a komunikačním databázím, služby umožňující spotřebitelům stahovat digitální obsah prostřednictvím sítě a serveru do osobní databáze, provozování on-line komunikačních fór, přenos sportovních utkání, vysílání a přenos dat, zvuku a obrazu; (41) losování cen (loterie), pořádání loterií, organizování a vedení loterií, organizace loterijních her, loterie, provozování loterií, přijímání sázek (služby bookmakerů), služby kurzového sázení, služby sportovních sázek on-line, služby sportovního sázení, služby v oblasti sázek, herní kasina (provozování), herní služby poskytované prostřednictvím počítačových sítí a globálních komunikačních sítí, herní služby poskytované prostřednictvím komunikace přes počítačové terminály nebo mobilní telefony, pronájem herních automatů (přístroje ke hraní her), služby v oblasti kasin, heren a hazardních her, služby online kasina, online služby hazardních, loterijních a sázkových her, organizování hazardních her pro více hráčů, provozování loterií, heren, rulet a kasin, organizování pořadání sázkových her, výherních loterií, tombol a soutěží, provozování sázkových her a loterií o peníze prostřednictvím internetu, včetně stíracích losů s možností výhry, provozování výherních i nevýherních hracích zařízení, organizování sportovních sázek a číselných loterií, prodej losů a příjem sázek, pořádání a organizování kulturních, sportovních a společenských událostí, předprodej a prodej vstupenek, organizování a pořádání vzdělávacích akcí, provozování sportovních zařízení, provozování her on-line, zprostředkování loterií prostřednictvím e-losů, vydavatelská činnost, nakladatelská činnost, pořizování záznamů zvukových, obrazových a zvukově obrazových; (42) poradenské a konzultační služby v oblasti počítačového herního a videoherního softwaru, pronájem počítačového

herního softwaru, návrh a vývoj počítačového hardwaru a softwaru, návrh a vývoj webových aplikací, správa softwaru a hardwaru, správa webových aplikací a jejich další rozvoj, návrh a vývoj informačních systémů, služby počítačové grafiky, projektová a inženýrská činnost, počítačové programování - zhotovování počítačových programů, informačních systémů a internetových aplikací na zakázku, antivirová správa software, pronájem software a výpočetní techniky, navrhování internetových portálů se zaměřením na oblast sázek, her a loterií, poskytování interaktivních webových stránek obsahujících technologii umožňující uživatelům sledovat druhé, interagovat s nimi a/nebo komentovat je, poskytování interaktivních webových stránek obsahujících technologii umožňující uživatelům sledovat oblíbené osobnosti, sportovce nebo celebrity, interagovat s nimi a/nebo komentovat je.

(591) Barevná

(730) **Loterie Korunka s.r.o.**, Politických vězňů 156/21, Beroun, Beroun-Centrum, 26601, CZ

(210) **O-574001**

(220) 16.08.2021

(320) 16.08.2021

(511) 9, 16, 28, 35, 38, 41, 42

(540)



(593) Obrazová

(510) (9) automaty na výdej losů, elektronické terminály pro generování loterijních listků, sázkový software, aplikace na sportovní sázky, herní software, který generuje, nebo zobrazuje výsledky sázek herních strojů, interaktivní multimediální počítačové herní programy, počítačové herní programy stažené prostřednictvím internetu (software), počítačový herní software do mobilních telefonů, platební terminály pro zprostředkování on-line plateb, počítačové terminály a hardware používaný při provozu loterních a herních systémů, software pro počítačové hry, elektronické publikace, počítačový aplikační software zaměřený na hry a hazardní hry, počítačový hardware pro hry a hazardní hry, paměťová média - elektronické nosiče dat všeho druhu, nahrané i nenahrané, audio-vizuální záznamy, elektronické losy, elektronické hrací karty, online stírací losy, on-line hrací karty, elektronické sázkové hry, dostupné i on-line prostřednictvím internetu; (16) sázkové tikety, časopisy, knihy, publikace, reklamní prospekty, informační letáky, psací potřeby, kalendáře, plakáty, diáře, těžítka, sázenky, vstupenky, papírové obaly, papírové a plastové sáčky a papírové a plastové tašky v rámci této třídy, lepenkové nebo plastové odznaky; (28) losy, stírací losy na hraní loterijních her, stírací losy pro loterijní hry, stírací loterijní karty, tištěné loterijní listky, zábavní herní automaty na mince, ovladače herních konzolí, kapesní herní konzoly, herní žetony, herní automaty, elektronická herní zařízení, herní terminály, loterní videoterminály, elektronická herní zařízení pro hraní loterií a her, videoherní terminály, hrací karty, hry, hračky, potřeby pro gymnastiku, hrací automaty na hazardní hry, sportovní nářadí a potřeby; (35) losování cen (organizování) pro účely propagace, inzertní, reklamní, propagační činnost, vydávání reklamních textů, provozování reklamních ploch, reklamních bannerů a reklamních balónů, marketing k provozování loterie a sázek, automatizované a ruční zpracování dat, služby databank, správa a prodej obchodních dat, reklamní a prodejní akce, průzkumy trhu, online služba pro marketing obchodních sítí a franšiz zajišťující dodržování korporátní identity, pravidel franchizy, optimalizaci marketingu sítě, zjednodušení práce uživatelům pomocí aplikační podpory pro interní procesy a efektivitu na základě reportingu, správ dat pro obchodní sítě, on-line platforma pro propojování obchodních kontaktů, zprostředkování obchodních kontaktů a provádění obchodních operací, merchandising; (38) poskytování přístupu k webovým stránkám na internetu pro hraní hazardních her, telekomunikační služby, počítačová komunikace, elektronická pošta, posílání zpráv, přenos digitálních informací přes počítače a telekomunikační přístroje, audiovizuální komunikace

prostřednictvím internetu, telekonference, vysílací činnosti (služby), zprostředkování audiovizuální komunikace, poskytování telekomunikačních připojení k počítačovým sítím, pronájem telekomunikačních přístrojů a zařízení pro přenos informací, provoz internetových portálů se zaměřením na oblast sázek, loterií a her, provozování mobilní telekomunikační sítě pro bezdrátový přenos hlasu a dat, služby mobilního připojení k síti internet včetně vysokorychlostního připojení a přenosu hlasové služby přes internetový protokol, peer-to-peer komunikace, služby instant messaging, služby, pager služby, sledování mobilních telefonů pomocí satelitních signálů a zjišťování polohy mobilních telefonů pomocí satelitních signálů, radio-paging, poskytování bezdrátového aplikačního protokolu (wap), včetně služeb využívajících zabezpečeného komunikačního kanálu, hlasová pošta, provádění videokonferencí, video-telefonní služby, služby zprostředkování přístupu ke všem druhům datových a informačních sítí a internetu, služby textových a multimediálních zpráv, zajišťování a poskytování přístupu k telekomunikačním a komunikačním databázím, služby umožňující spotřebitelům stahovat digitální obsah prostřednictvím sítě a serveru do osobní databáze, provozování on-line komunikačních fór, přenos sportovních utkání, vysílání a přenos dat, zvuku a obrazu; (41) losování cen (loterie), pořádání loterií, organizování a vedení loterií, organizace loterijských her, loterie, provozování loterií, přijímání sázek (služby bookmakerů), služby kurzového sázení, služby sportovních sázek on-line, služby sportovního sázení, služby v oblasti sázek, herní kasina (provozování), herní služby poskytované prostřednictvím počítačových sítí a globálních komunikačních sítí, herní služby poskytované prostřednictvím komunikace přes počítačové terminály nebo mobilní telefony, pronájem herních automatů (přístroje ke hraní her), služby v oblasti kasin, heren a hazardních her, služby online kasina, online služby hazardních, loterijských a sázkových her, organizování hazardních her pro více hráčů, provozování loterií, heren, rulet a kasin, organizování pořádání sázkových her, výherních loterií, tombol a soutěží, provozování sázkových her a loterií o peníze prostřednictvím internetu, včetně stíracích losů s možností výhry, provozování výherních i nevýherních hracích zařízení, organizování sportovních sázek a číselných loterií, prodej losů a příjem sázek, pořádání a organizování kulturních, sportovních a společenských událostí, předprodej a prodej vstupenek, organizování a pořádání vzdělávacích akcí, provozování sportovních zařízení, provozování her on-line, zprostředkování loterií prostřednictvím e-losů, vydavatelská činnost, nakladatelská činnost, pořizování záznamů zvukových, obrazových a zvukově obrazových; (42) poradenské a konzultační služby v oblasti počítačového herního a videoherního softwaru, pronájem počítačového herního softwaru, návrh a vývoj počítačového hardwaru a softwaru, návrh a vývoj webových aplikací, správa softwaru a hardwaru, správa webových aplikací a jejich další rozvoj, návrh a vývoj informačních systémů, služby počítačové grafiky, projektová a inženýrská činnost, počítačové programování - zhotovování počítačových programů, informačních systémů a internetových aplikací na zakázku, antivirová správa software, pronájem software a výpočetní techniky, navrhování internetových portálů se zaměřením na oblast sázek, her a loterií, poskytování interaktivních webových stránek obsahujících technologii umožňující uživatelům sledovat druhé, interagovat s nimi a/nebo komentovat je, poskytování interaktivních webových stránek obsahujících technologii umožňující uživatelům sledovat oblíbené osobnosti, sportovce nebo celebrity, interagovat s nimi a/nebo komentovat je.

(591) Barevná

(730) **Loterie Korunka s.r.o.**, Politických vězňů 156/21, Beroun, Beroun-Centrum, 26601, CZ

(210) **O-574002**
(220) 16.08.2021
(320) 16.08.2021
(511) 9, 16, 28, 35, 38, 41, 42
(540)



(593) Obrazová

(510) (9) automaty na výdej losů, elektronické terminály pro generování loterijských lístků, sázkový software, aplikace na sportovní sázky, herní software, který generuje, nebo zobrazuje výsledky sázek herních strojů, interaktivní multimediální počítačové herní programy, počítačové herní programy stažené prostřednictvím internetu (software), počítačové herní software do mobilních telefonů, platební terminály pro zprostředkování on-line plateb, počítačové terminály a hardware používaný při provozu loterijských a herních systémů, software pro počítačové hry, elektronické publikace, počítačové aplikační software zaměřené na hry a hazardní hry, počítačový hardware pro hry a hazardní hry, paměťová média - elektronické nosiče dat všeho druhu, nahrané i nenahrané, audio-vizuální záznamy, elektronické losy, elektronické hrací karty, online stírací losy, on-line hrací karty, elektronické sázkové hry, dostupné i on-line prostřednictvím internetu; (16) sázkové tikety, časopisy, knihy, publikace, reklamní prospekty, informační letáky, psací potřeby, kalendáře, plakáty, diáře, těžítka, sázenky, vstupenky, papírové obaly, papírové a plastové sáčky a papírové a plastové tašky v rámci této třídy, lepenkové nebo plastové odznaky; (28) losy, stírací losy na hraní loterijských her, stírací losy pro loterijské hry, stírací loterijské karty, tištěné loterijské listky, zábavní herní automaty na mince, ovladače herních konzolí, kapesní herní konzoly, herní žetony, herní automaty, elektronická herní zařízení, herní terminály, loterní videoterminály, elektronická herní zařízení pro hraní loterií a her, videoherní terminály, hrací karty, hry, hračky, potřeby pro gymnastiku, hrací automaty na hazardní hry, sportovní nářadí a potřeby; (35) losování cen (organizování) pro účely propagace, inzertní, reklamní, propagační činnost, vydávání reklamních textů, provozování reklamních ploch, reklamních bannerů a reklamních balónů, marketing k provozování loterie a sázek, automatizované a ruční zpracování dat, služby databank, správa a prodej obchodních dat, reklamní a prodejní akce, průzkumy trhu, online služba pro marketing obchodních sítí a franšíz zajišťující dodržování korporátní identity, pravidel franchizy, optimalizaci marketingu sítě, zjednodušení práce uživatelům pomocí aplikační podpory pro interní procesy a efektivitu na základě reportingu, správ dat pro obchodní sítě, on-line platforma pro propojování obchodních kontaktů, zprostředkování obchodních kontaktů a provádění obchodních operací, merchandising; (38) poskytování přístupu k webovým stránkám na internetu pro hraní hazardních her, telekomunikační služby, počítačová komunikace, elektronická pošta, posílání zpráv, přenos digitálních informací přes počítače a telekomunikační přístroje, audiovizuální komunikace prostřednictvím internetu, telekonference, vysílací činnosti (služby), zprostředkování audiovizuální komunikace, poskytování telekomunikačních připojení k počítačovým sítím, pronájem telekomunikačních přístrojů a zařízení pro přenos informací, provoz internetových portálů se zaměřením na oblast sázek, loterií a her, provozování mobilní telekomunikační sítě pro bezdrátový přenos hlasu a dat, služby mobilního připojení k síti internet včetně vysokorychlostního připojení a přenosu hlasové služby přes internetový protokol, peer-to-peer komunikace, služby instant messaging, služby, pager služby, sledování mobilních telefonů pomocí satelitních signálů a zjišťování polohy mobilních telefonů pomocí satelitních signálů, radio-paging, poskytování bezdrátového aplikačního protokolu (wap), včetně služeb využívajících zabezpečeného komunikačního kanálu, hlasová pošta, provádění videokonferencí, video-telefonní služby, služby zprostředkování přístupu ke všem druhům datových a informačních sítí a internetu, služby textových a multimediálních zpráv, zajišťování a poskytování přístupu k telekomunikačním a komunikačním databázím, služby umožňující spotřebitelům stahovat digitální obsah prostřednictvím sítě a serveru do

osobní databáze, provozování on-line komunikačních fór, přenos sportovních utkání, vysílání a přenos dat, zvuku a obrazu; (41) losování cen (loterie), pořádání loterií, organizování a vedení loterií, organizace loterijních her, loterie, provozování loterií, přijímání sázek (služby bookmakerů), služby kurzového sázení, služby sportovních sázek on-line, služby sportovního sázení, služby v oblasti sázek, herní kasina (provozování), herní služby poskytované prostřednictvím počítačových sítí a globálních komunikačních sítí, herní služby poskytované prostřednictvím komunikace přes počítačové terminály nebo mobilní telefony, pronájem herních automatů (přístroje ke hraní her), služby v oblasti kasin, heren a hazardních her, služby online kasina, online služby hazardních, loterijních a sázkových her, organizování hazardních her pro více hráčů, provozování loterií, heren, rulet a kasin, organizování pořádání sázkových her, výherních loterií, tombol a soutěží, provozování sázkových her a loterií o peníze prostřednictvím internetu, včetně stíracích losů s možností výhry, provozování výherních i nevýherních hracích zařízení, organizování sportovních sázek a číselných loterií, prodej losů a příjem sázek, pořádání a organizování kulturních, sportovních a společenských událostí, předprodej a prodej vstupenek, organizování a pořádání vzdělávacích akcí, provozování sportovních zařízení, provozování her on-line, zprostředkování loterií prostřednictvím e-losů, vydavatelská činnost, nakladatelská činnost, pořizování záznamů zvukových, obrazových a zvukově obrazových; (42) poradenské a konzultační služby v oblasti počítačového herního a videoherního softwaru, pronájem počítačového herního softwaru, návrh a vývoj počítačového hardwaru a softwaru, návrh a vývoj webových aplikací, správa softwaru a hardwaru, správa webových aplikací a jejich další rozvoj, návrh a vývoj informačních systémů, služby počítačové grafiky, projektová a inženýrská činnost, počítačové programování - zhotovování počítačových programů, informačních systémů a internetových aplikací na zakázku, antivirová správa software, pronájem software a výpočetní techniky, navrhování internetových portálů se zaměřením na oblast sázek, her a loterií, poskytování interaktivních webových stránek obsahujících technologii umožňující uživatelům sledovat druhé, interagovat s nimi a/nebo komentovat je, poskytování interaktivních webových stránek obsahujících technologii umožňující uživatelům sledovat oblíbené osobnosti, sportovce nebo celebrity, interagovat s nimi a/nebo komentovat je.

(591) Barevná

(730) **Loterie Korunka s.r.o.**, Politických vězňů 156/21, Beroun, Beroun-Centrum, 26601, CZ

(210) **O-574003**

(220) 16.08.2021

(320) 16.08.2021

(511) 9, 16, 28, 35, 38, 41, 42

(540)



(593) Obrazová

(510) (9) automaty na výdej losů, elektronické terminály pro generování loterijních lístků, sázkový software, aplikace na sportovní sázky, herní software, který generuje, nebo zobrazuje výsledky sázek herních strojů, interaktivní multimediální počítačové herní programy, počítačové herní programy stažené prostřednictvím internetu (software), počítačový herní software do mobilních telefonů, platební terminály pro zprostředkování on-line plateb, počítačové terminály a hardware používané při provozu loterijních a herních systémů, software pro počítačové hry, elektronické publikace, počítačové aplikační software zaměřené na hry a hazardní hry, počítačový hardware pro hry a hazardní hry, paměťová média - elektronické nosiče dat všeho druhu, nahrané i nenahrané, audio-vizuální záznamy, elektronické losy, elektronické hrací karty, online stírací losy, on-line hrací karty, elektronické sázkové hry, dostupné i on-line prostřednictvím internetu; (16) sázkové tikety, časopisy, knihy, publikace, reklamní prospekty, informační letáky, psací potřeby, kalendáře, plakáty, diáře,

těžitka, sázenky, vstupenky, papírové obaly, papírové a plastové sáčky a papírové a plastové tašky v rámci této třídy, lepenkové nebo plastové odznaky; (28) losy, stírací losy na hraní loterijních her, stírací losy pro loterijní hry, stírací loterijní karty, tištěné loterijní listky, zábavní herní automaty na mince, ovladače herních konzolí, kapesní herní konzoly, herní žetony, herní automaty, elektronická herní zařízení, herní terminály, loterijní videoterminály, elektronická herní zařízení pro hraní loterií a her, videoherní terminály, hrací karty, hry, hračky, potřeby pro gymnastiku, hrací automaty na hazardní hry, sportovní nářadí a potřeby; (35) losování cen (organizování) pro účely propagace, inzertní, reklamní, propagační činnost, vydávání reklamních textů, provozování reklamních ploch, reklamních bannerů a reklamních balónů, marketing k provozování loterie a sázek, automatizované a ruční zpracování dat, služby databank, správa a prodej obchodních dat, reklamní a prodejní akce, průzkumy trhu, online služba pro marketing obchodních sítí a franšíz zajišťující dodržování korporátní identity, pravidel franchizy, optimalizaci marketingu sítě, zjednodušení práce uživatelům pomocí aplikační podpory pro interní procesy a efektivitu na základě reportingu, správ dat pro obchodní sítě, on-line platforma pro propojování obchodních kontaktů, zprostředkování obchodních kontaktů a provádění obchodních operací, merchandising; (38) poskytování přístupu k webovým stránkám na internetu pro hraní hazardních her, telekomunikační služby, počítačová komunikace, elektronická pošta, posílání zpráv, přenos digitálních informací přes počítače a telekomunikační přístroje, audiovizuální komunikace prostřednictvím internetu, telekonference, vysílací činnosti (služby), zprostředkování audiovizuální komunikace, poskytování telekomunikačních připojení k počítačovým sítím, pronájem telekomunikačních přístrojů a zařízení pro přenos informací, provoz internetových portálů se zaměřením na oblast sázek, loterií a her, provozování mobilní telekomunikační sítě pro bezdrátový přenos hlasu a dat, služby mobilního připojení k síti internet včetně vysokorychlostního připojení a přenosu hlasové služby přes internetový protokol, peer-to-peer komunikace, služby instant messaging, služby, pager služby, sledování mobilních telefonů pomocí satelitních signálů a zjišťování polohy mobilních telefonů pomocí satelitních signálů, radio-paging, poskytování bezdrátového aplikačního protokolu (wap), včetně služeb využívajících zabezpečeného komunikačního kanálu, hlasová pošta, provádění videokonferencí, video-telefonní služby, služby zprostředkování přístupu ke všem druhům datových a informačních sítí a internetu, služby textových a multimediálních zpráv, zajišťování a poskytování přístupu k telekomunikačním a komunikačním databázím, služby umožňující spotřebitelům stahovat digitální obsah prostřednictvím sítě a serveru do osobní databáze, provozování on-line komunikačních fór, přenos sportovních utkání, vysílání a přenos dat, zvuku a obrazu; (41) losování cen (loterie), pořádání loterií, organizování a vedení loterií, organizace loterijních her, loterie, provozování loterií, přijímání sázek (služby bookmakerů), služby kurzového sázení, služby sportovních sázek on-line, služby sportovního sázení, služby v oblasti sázek, herní kasina (provozování), herní služby poskytované prostřednictvím počítačových sítí a globálních komunikačních sítí, herní služby poskytované prostřednictvím komunikace přes počítačové terminály nebo mobilní telefony, pronájem herních automatů (přístroje ke hraní her), služby v oblasti kasin, heren a hazardních her, služby online kasina, online služby hazardních, loterijních a sázkových her, organizování hazardních her pro více hráčů, provozování loterií, heren, rulet a kasin, organizování pořádání sázkových her, výherních loterií, tombol a soutěží, provozování sázkových her a loterií o peníze prostřednictvím internetu, včetně stíracích losů s možností výhry, provozování výherních i nevýherních hracích zařízení, organizování sportovních sázek a číselných loterií, prodej losů a příjem sázek, pořádání a organizování kulturních, sportovních a společenských událostí, předprodej a prodej vstupenek, organizování a pořádání vzdělávacích akcí, provozování sportovních zařízení, provozování her on-line, zprostředkování loterií prostřednictvím e-losů, vydavatelská činnost, nakladatelská činnost, pořizování záznamů zvukových, obrazových a zvukově obrazových; (42) poradenské a konzultační služby v oblasti počítačového herního a videoherního softwaru, pronájem počítačového herního softwaru, návrh a vývoj počítačového hardwaru a softwaru, návrh a vývoj webových aplikací, správa softwaru a hardwaru, správa webových aplikací a jejich další rozvoj, návrh a vývoj informačních systémů, služby počítačové grafiky, projektová a inženýrská činnost, počítačové programování - zhotovování počítačových programů, informačních systémů a internetových aplikací na zakázku, antivirová správa software, pronájem software a výpočetní techniky, navrhování internetových portálů se zaměřením na oblast sázek, her a loterií, poskytování interaktivních webových stránek obsahujících technologii umožňující uživatelům sledovat druhé, interagovat s nimi a/nebo komentovat je, poskytování interaktivních

webových stránek obsahujících technologii umožňující uživatelům sledovat oblíbené osobnosti, sportovce nebo celebrity, interagovat s nimi a/nebo komentovat je.

- (591) Barevná
(730) **Loterie Korunka s.r.o.**, Politických vězňů 156/21, Beroun, Beroun-Centrum, 26601, CZ

- (210) **O-574010**
(220) 16.08.2021
(320) 16.08.2021
(511) 29, 30, 40, 43
(540)

UZENÁŘŮV POKLAD

- (592) Slovní
(510) (29) maso, ryby, drůbež a zvěřina a výrobky z nich, čerstvé, chlazené a mražené potraviny na bázi masa, ryb, drůbeže a zvěřiny, klobásy, párky, konzervy masové, nasolené potraviny na bázi masa, ryb, drůbeže a zvěřiny, masové extrakty, masné výrobky tepelně neopracované, šunka; (30) masové šťávy (omáčky); (40) potravinářská výroba, především zpracování masa na zakázku; (43) restaurace, restaurace samoobslužné, restaurace podávající pokrmy přes ulici, příprava lahůdek, služby poskytované v restauracích a jiných zařízeních podávající pokrmy a nápoje připravené ke konzumaci, jakož i při prodeji pokrmových specialit.
(730) **Pejskar & spol., spol. s r.o.**, Dlouhá 614/10, Praha 1, Staré Město, 11000, CZ
(740) LEGALE Advokátní kancelář Mimochodek & spol. s r.o., Mgr. Petr Mimochodek, Mánesova 752/10, Praha 2, Vinohrady, 12000

- (210) **O-574135**
(220) 20.08.2021
(320) 20.08.2021
(511) 9, 28, 38, 41
(540)



- (593) Obrazová
(510) (9) hardware a software pro informační technologie a audiovizuální zařízení, zařízení a příslušenství na zpracování dat, platební terminály pro zprostředkování on-line plateb, software, hardware a software používaný při provozu hazardních her, software pro počítačové hry, aplikace a herní software určené k účasti sázejících na hazardních hrách, jednotlivé internetové technické hry, internetové živé hry a elektronické losy internetových loterií; (28) herní zařízení a systémy, jejichž prostřednictvím jsou provozovány hazardní hry, losy loterií, terminály a samoobslužné terminály zajišťující provoz loterií, kurzových sázek a jiných hazardních her, samoobslužná koncová zařízení technických her provozovaných v hernách a kasínech, stoly živé hry; (38) telekomunikační služby, mobilní telekomunikační služby, provozování mobilní telekomunikační sítě pro bezdrátový přenos hlasu a dat, služby mobilního připojení k síti Internet včetně vysokorychlostního připojení a přenosu hlasové služby přes internetový protokol, peer-to-peer komunikace, služby instant messaging, osobní komunikační služby, pager služby, služby elektronické pošty, sledování mobilních telefonů pomocí satelitních signálů a zjišťování polohy mobilních telefonů pomocí satelitních signálů, radio-paging, poskytování bezdrátového aplikačního protokolu (WAP), včetně služeb využívajících zabezpečeného komunikačního kanálu, hlasová pošta, provádění videokonferencí, video-telefonní služby, služby zprostředkování přístupu ke všem druhům datových a informačních sítí a Internetu, služby textových a multimediálních zpráv, poskytování telekomunikačních a komunikačních databází, služby umožňující spotřebitelům stahovat digitální obsah prostřednictvím sítě a serveru do osobní databáze, provozování on-line komunikačních fór, přenos sportovních utkání, poskytování telekomunikačního přístupu pro hazardní hry prostřednictvím internetu a počítačových sítí; (41) provoz veškerých hazardních her, včetně těch

provozovaných dálkovým přístupem prostřednictvím internetu, tedy loterií, kurzových sázek, totalizátorových her, binga, technických her, živých her, tombol nebo turnajů malého rozsahu, jakožto vykonávání činností spočívajících v uskutečňování hazardních her se záměrem dosažení zisku, zejména příjem sázek a vkladů do hazardní hry, pořádání a organizování kulturních, sportovních a společenských událostí, soutěží, předprodej a prodej vstupenek, organizování a pořádání vzdělávacích akcí, provozování sportovních zařízení.

- (591) Barevná
(730) **SAZKA a.s.**, Evropská 866/69, Praha 6, Vokovice, 16000, CZ
(740) Halaxová & Halaxová TETRAPAT, Mgr. Eva Halaxová, Jinonická 804/80, Praha 5, Košíře, 15800

- (210) **O-574138**
(220) 20.08.2021
(320) 20.08.2021
(511) 9, 16, 28, 41
(540)



- (593) Obrazová
(510) (9) aplikace a herní software určené k účasti sázejících na hazardních hrách, jednotlivé internetové technické hry, internetové živé hry a elektronické losy internetových loterií; (16) papír, lepenka, reklamní, propagační a užitkové výrobky z papíru určené pro propagaci, periodické i neperiodické publikace, tištěné informační, reklamní a propagační materiály v rámci této třídy určené pro propagaci, tiskárenské výrobky a kartonážní výrobky, a to krabice, data a databáze na papírových nosičích, psací potřeby, kalendáře, diáře, školní potřeby, sázenky, sázkové tikety, vstupenky; (28) herní zařízení a systémy, jejichž prostřednictvím jsou provozovány hazardní hry, losy loterií, terminály a samoobslužné terminály zajišťující provoz loterií, kurzových sázek a jiných hazardních her, samoobslužná koncová zařízení technických her provozovaných v hernách a kasínech, stoly živé hry; (41) provoz veškerých hazardních her, včetně těch provozovaných dálkovým přístupem prostřednictvím internetu, tedy loterií, kurzových sázek, totalizátorových her, binga, technických her, živých her, tombol nebo turnajů malého rozsahu, jakožto vykonávání činností spočívajících v uskutečňování hazardních her se záměrem dosažení zisku, zejména příjem sázek a vkladů do hazardní hry, pořádání a organizování kulturních, sportovních a společenských událostí, soutěží, předprodej a prodej vstupenek, organizování a pořádání vzdělávacích akcí, provozování sportovních zařízení.
(591) Barevná
(730) **SAZKA a.s.**, Evropská 866/69, Praha 6, Vokovice, 16000, CZ
(740) Halaxová & Halaxová TETRAPAT, Mgr. Eva Halaxová, Jinonická 804/80, Praha 5, Košíře, 15800

(210) **O-574139**
(220) 20.08.2021
(320) 20.08.2021
(511) 9, 16, 28, 41
(540)



(593) Obrazová
(510) (9) aplikace a herní software určené k účasti sázejících na hazardních hrách, jednotlivé internetové technické hry, internetové živé hry a elektronické losy internetových loterií; (16) papír, lepenka, reklamní, propagační a užitkové výrobky z papíru určené pro propagaci, periodické i neperiodické publikace, tištěné informační, reklamní a propagační materiály v rámci této třídy určené pro propagaci, tiskárenské výrobky a kartonážní výrobky, a to krabice, data a databáze na papírových nosičích, psací potřeby, kalendáře, diáře, školní potřeby, sázenky, sázkové tikety, vstupenky; (28) herní zařízení a systémy, jejichž prostřednictvím jsou provozovány hazardní hry, losy loterií, terminály a samoobslužné terminály zajišťující provoz loterií, kurzových sázek a jiných hazardních her, samoobslužná koncová zařízení technických her provozovaných v hernách a kasinech, stoly živé hry; (41) provoz veškerých hazardních her, včetně těch provozovaných dálkovým přístupem prostřednictvím internetu, tedy loterií, kurzových sázek, totalizátorových her, binga, technických her, živých her, tombol nebo turnajů malého rozsahu, jakožto vykonávání činností spočívajících v uskutečňování hazardních her se záměrem dosažení zisku, zejména příjem sázek a vkladů do hazardní hry, pořádání a organizování kulturních, sportovních a společenských událostí, soutěží, předprodej a prodej vstupenek, organizování a pořádání vzdělávacích akcí, provozování sportovních zařízení.

(591) Barevná
(730) **SAZKA a.s.**, Evropská 866/69, Praha 6, Vokovice, 16000, CZ
(740) Halaxová & Halaxová TETRAPAT, Mgr. Eva Halaxová, Jínonická 804/80, Praha 5, Košíře, 15800

(210) **O-574157**
(220) 23.08.2021
(320) 23.08.2021
(511) 9, 35, 42
(540)

APPKEE

(593) Obrazová
(510) (9) přístroje a nástroje vědecké, fotografické, kinematografické, optické, zařízení a nástroje pro záznam, přenos, reprodukci nebo zpracování zvuku, obrazu nebo dat, média se záznamem a i stahovatelná média, počítačový software, prázdná digitální nebo analogová záznamová a úložná média, výpočetní zařízení; (35) reklama, reklamní oznamovací zprávy s kupony v rámci vlastní reklamní mobilní aplikace na míru, propagace, řízení obchodní činnosti, obchodní administrativa, kancelářské práce, reklamní bannery (služby); (42) vědecké a technické služby a související výzkum a projektování, průmyslová analýza a výzkum a design, kontrola kvality, služby ověřování, navrhování a vývoj počítačového hardwaru a softwaru, vytváření mobilních aplikací na míru.

(591) Barevná
(730) **APPKEE s.r.o.**, Smetanovo náměstí 1180/7, Ostrava, Moravská Ostrava, 70200, CZ
(740) Advokátní kancelář Klega, Mgr. Jiří Klega, Bohumínská 1553, Rychvald, 73532

(210) **O-574158**
(220) 23.08.2021
(320) 23.08.2021
(511) 9, 35, 42
(540)

NOTIFEE

(593) Obrazová
(510) (9) přístroje a nástroje vědecké, fotografické, kinematografické, optické, zařízení a nástroje pro záznam, přenos, reprodukci nebo zpracování zvuku, obrazu nebo dat, média se záznamem a i stahovatelná média, počítačový software, prázdná digitální nebo analogová záznamová a úložná média, výpočetní zařízení; (35) reklama, reklamní oznamovací zprávy s kupony v rámci vlastní reklamní mobilní aplikace na míru, propagace, řízení obchodní činnosti, obchodní administrativa, kancelářské práce, reklamní bannery (služby); (42) vědecké a technické služby a související výzkum a projektování, průmyslová analýza a výzkum a design, kontrola kvality, služby ověřování, navrhování a vývoj počítačového hardwaru a softwaru, vytváření mobilních aplikací na míru.

(591) Barevná
(730) **Notiffee.cz s.r.o.**, Spálená 95/25, Praha 1, Nové Město, 11000, CZ
(740) Advokátní kancelář Klega, Mgr. Jiří Klega, Bohumínská 1553, Rychvald, 73532

(210) **O-574234**
(220) 26.08.2021
(320) 12.03.2021
(511) 34
(540)

MAKE IT HAPPEN

(592) Slovní
(510) (34) cigarety, tabák surový nebo zpracovaný, tabák k vlastnímu ubalení, dýmkový tabák, tabákové výrobky, náhražky tabáku (nikoli pro lékařské účely), doutníky, doutníčky, zapalovače cigaret pro kuřáky, zapalovače doutníků pro kuřáky, zápalky, kuřácké potřeby, cigaretový papír, cigaretové dutinky, cigaretové filtry, kapesní strojky na balení cigaret, ruční stroje pro vkládání tabáku do papírových dutinek, elektronické cigarety, kapaliny pro elektronické cigarety, tabákové výrobky pro účely zahřívání.

(730) **Rothmans of Pall Mall Limited**, Route de France 17, 2926 Boncourt, CH
(740) Baker & McKenzie s.r.o., advokátní kancelář, JUDr. Jiří Čermák, advokát, Klimentská 1216/46, Praha 1, Nové Město, 11000

(210) **O-574332**
(220) 30.08.2021
(320) 30.08.2021
(511) 16, 30, 35, 39, 43
(540)

BAŠTA-PIZZA OD KRTEČKA



(593) Obrazová
(510) (16) kalendáře, plakáty, fotografie, prospekty, programy akcí a událostí, vstupenky, letáky, katalogy, tištěné propagační materiály, jídelní lístky, papírové nebo plastové obaly na potraviny v rámci této třídy, kartonové krabice, papírové reklamní tabule, papírové bannery, papírové nebo plastové tašky, lepenkové krabice na pizzu, podtácky pod pívni sklenice; (30) pizza, hotová jídla obsahující převážně těstoviny, hotová jídla obsahující převážně rýži, sendviče se salátem, ochucené omáčky, korpusy na pizzu; (35) inzertní, reklamní a propagační činnost, reklama online v počítačových komunikačních sítích, marketing, poskytování zákaznických informací prostřednictvím internetu a sociálních sítí, administrativní služby; (39) dodávka jídel, rozvoz jídel restauracemi, rozvážkové služby; (43) restaurace, barové služby, služby v oblasti pohostinství (potraviny a nápoje), služby týkající se jídel na odnos s sebou, zajišťování hromadného stravování (catering), příprava a poskytování stravování a nápojů pro okamžitou spotřebu, pořádání hostin, rautů a gastronomických akcí (poskytování jídel a nápojů), hotelové služby, ubytovací služby (hotely, penziony), rezervace hotelového ubytování, poskytování přechodného ubytování a jeho rezervace.

(591) Barevná
(730) **Přeček Radim**, Těšínská 698, Šenov, 739 34, CZ
(740) Ing. Kateřina Gregorová, patentový a známkový zástupce, Jiráskovo náměstí 159/10, Ostrava, Moravská Ostrava, 70200

(210) **O-574389**
(220) 01.09.2021
(320) 01.09.2021
(511) 9, 16, 26, 34, 35, 36, 38, 41, 42
(540)



Identita občana

(593) Obrazová
(510) (9) bezpečnostní, zabezpečovací, ochranná a signalizační zařízení, informační technologie a audiovizuální, multimediální a fotografické přístroje, nahraný obsah (počítačové programy, data a informace); (16) jednorázové papírové výrobky určené k propagaci, nosiče a dekorativní materiály a materiály pro umělce, ozdobné a umělecké prostředky a materiály, papír a lepenka, pytle a balicí a obalové materiály a materiály pro skladování z papíru, lepenky nebo z plastů, tiskárenské výrobky, papírnické

zboží a vzdělávací potřeby, umělecké předměty a figuríny z papíru a lepenky a architektonické modely; (26) přívěsky (nikoli klenoty nebo přívěsky na klíče, prstýnky nebo řetízky); (34) zápalky; (35) obchodní služby a informace pro spotřebitele, pomoc v obchodní a podnikatelské činnosti, management a administrativní služby, reklamní, marketingové a propagační služby; (36) poskytování předplacených karet a kuponů, poskytování bezpečnostních schránek, pojistky (uzavírání -), finanční, peněžní a bankovní služby, pojišťovací služby, pojištění; (38) telekomunikační služby, spoje (komunikace), poskytování a pronájem telekomunikačních zařízení a vybavení; (41) překladatelské a tlumočnické služby, rezervace vstupenek na vzdělávací, zábavní a sportovní aktivity a akce a související rezervační služby, služby v oblasti vzdělávání, zábavy a sportu, výchova, vzdělávání, zábava a sportovní činnost, zveřejňování, oznamování a psaní textů; (42) služby IT, služby testování, služby ověřování a služby kontroly kvality, služby v oblasti informačních technologií, vědecké a technologické služby.

(591) Barevná
(730) **Správa základních registrů**, Na vápence 915/14, Praha 3, Žižkov, 13000, CZ

(210) **O-574423**
(220) 03.09.2021
(320) 03.09.2021
(511) 25, 35, 41
(540)

FRESHJAM

(592) Slovní
(510) (25) části oděvů, obuvi a pokrývek hlavy, obuv, oděvy, pokrývky hlavy; (35) reklamní, marketingové a propagační služby, obchodní poradenské služby a obchodní informace pro spotřebitele; (41) zveřejňování, oznamování a psaní textů.
(730) **FRSHJM s.r.o.**, Zemanova 1492/7, Brno, Slatina, 62700, CZ

(210) **O-574432**
(220) 03.09.2021
(320) 03.09.2021
(511) 35, 37
(540)



(593) Obrazová
(510) (35) reklamní, marketingové a propagační služby, merchandising, maloobchodní prodej oděvů, obuvi, vaků, deštníků, pokrývek hlavy, papírnického zboží, čisticích přípravků a/nebo hmků a sklenic; (37) velkoobchodní prodej oděvů, obuvi, deštníků, vaků, pokrývek hlavy, čisticích přípravků, vonných přípravků a/nebo hmků a sklenic; (37) úklidové služby pro kanceláře, úklidové služby pro domácnost, likvidace odpadu (úklidové služby), vedení domácnosti (úklidové služby), úklidové služby v oblasti průmyslového čištění, čištění interiérů a exteriérů budov, pronájem mopů, pronájem průmyslových čisticích strojů, pronájem strojů na čištění podlah, pronájem strojů na čištění koberců, úklid nemovitostí, úklid průmyslových objektů a areálů, poskytování úklidových služeb, úklid skladištních prostor, úklid stavebních areálů, úklid veřejných prostorů, úklid

nemocnic, úklid objektů, úklid hotelů, úklid škol, úklid továren, úklid veřejných budov, úklid půdních prostor, úklid obchodních prostor, úklid obytných domů, úklid bytových prostor, úklid budov (interiér), úklid kancelářských budov a komerčních prostorů, služby týkající se hygienické údržby, úklidu a čištění, čištění toalet, hygienické čištění (budov), průmyslové čištění budov, čištění matrací, pronájem strojů a zařízení na čištění, mytí a sušení.

(591) Barevná

(730) Vágnér Martin, č. p. 69, Záborná, 58813, CZ

(740) Advokátní kancelář Mgr. Petr Žižka, LL.M., Mgr. Petr Žižka LL.M., Sedláčkova 209/16, Plzeň, Vnitřní Město, 30100

(210) O-574443

(220) 03.09.2021

(320) 03.09.2021

(511) 25, 35, 40, 41

(540)



motion in action

(593) Obrazová

(510) (25) čepice s kšiltlem, bundy, body (oděvy), bundy s dlouhým rukávem (mikiny), bundy s rukávy, dámské kostýmy, gymnastické oděvy, korzety, kostýmy, oblečení pro volný čas, oděvy pro sport, šátky na hlavu, trička, trička s potiskem, sukně, šaty bez rukávů, večerní šaty, šaty, dámské šaty, baletní střevíce, boty, obuv na trénování sportů, obuv pro volný čas, obuv sportovní, taneční obuv, taneční oblečení, taneční kostýmy; (35) maloobchodní prodej oblečení, maloobchodní prodej obuvi, maloobchodní prodej oděvů, maloobchodní prodej papírnického zboží, maloobchodní prodej předmětů sloužících k úpravě vzhledu lidí, maloobchodní prodej šperků, maloobchodní prodej sportovního vybavení, maloobchodní prodej sportovních předmětů, maloobchodní služby v oblasti sportovních potřeb, maloobchodní služby v oblasti módních doplňků, maloobchodní služby zaměřené na prodej oděvů a oděvních doplňků, služby on-line maloobchodních prodejen v oblasti oděvů, maloobchod a velkoobchod s výše uvedenými výrobky ve tř. 25; (40) potisk triček, aplikace ozdob na oděvy, aplikace povrchových úprav na textil, aplikace výtvarných motivů a vzorů na tkaniny, barvení látek nebo oděvů, potiskování textilií, povrchové úpravy textilií; (41) organizování festivalů, pořádání festivalů pro zábavní účely, pořádání festivalů pro vzdělávací účely, organizování festivalů pro kulturní účely, pořádání soutěží, soutěže (organizace sportovních soutěží), organizování tanečních soutěží, organizování uměleckých soutěží, taneční akce, živá taneční vystoupení, taneční školy, organizace tanečních akcí, organizování tanečních vystoupení.

(591) Barevná

(730) Sdružení Děti Fitness aneb sportem proti drogám, Písková 288/17, Praha 4, Modřany, 14300, CZ

(740) Mgr. PETR ŽIŽKA, LL.M. advokátní kancelář, Mgr. Petr Žižka LL.M., Sedláčkova 209/16, Plzeň, Vnitřní Město, 30100

(210) O-574470

(220) 06.09.2021

(320) 06.09.2021

(511) 14, 25, 35

(540)

Quentino

(592) Slovní

(510) (14) kravaty (jehlice do -), kravaty (spony do -); (25) kravaty, šátky, plastróny [nevázané kravaty], motýlky, ponožky, pánské ponožky, sportovní ponožky, ozdobné kapesníčky do sak, šály, šály na hlavu, šály [šátky na krk], čepice, vlněné čepice, sportovní čepice, baseballové čepice, svetry, svetry s vykrojením ve tvaru písmene V u krku, svetry ke krku, rukavice, spodní prádlo, pánské spodní prádlo, dětské spodní prádlo, šle; (35) internetový marketing, maloobchodní služby zásilkového prodeje oděvů, maloobchodní služby zaměřené na prodej oděvů a oděvních doplňků, služby on-line maloobchodních prodejen v oblasti oděvů, reklama on-line, PPC reklama, marketing, rozšiřování reklamních materiálů přímo zákazníkům, rozhlasová reklama, poskytování obchodních informací prostřednictvím webových stránek, zprostředkování obchodů s výše

uvedenými výrobky ve tř. 14 a 25, zprostředkování obchodních a komerčních kontaktů.

(730) Šeffler David, Lipová 656, Markvartovice, 74714, CZ

(210) O-574494

(220) 07.09.2021

(320) 07.09.2021

(511) 9, 14

(540)

WRISTCANDY

(592) Slovní

(510) (9) bezdrátová komunikační zařízení pro přenos hlasu, dat, obrazu, audio, video a multimediálního obsahu, chytré hodinky, chytré náramky, dětské chytré hodinky, dětské chytré náramky, chytré brýle, bezdrátová sluchátka, monitorovací zařízení nošená na těle, počítačový software pro nastavování, konfiguraci, provozování nebo ovládání mobilních zařízení, mobilních telefonů, zařízení k nošení počítačů, periferních zařízení počítačů, set top boxů, televizorů a audio a video přehrávačů, software pro vývoj aplikací, periferní zařízení počítačů, mobilní telefony, mobilní elektronická zařízení, elektronická zařízení k nošení, set top boxy a audio a video přehrávače a rekordéry, nositelné počítačové periferie, periferní zařízení k nošení na sobě pro použití s počítači, mobilními telefony, mobilními elektronickými zařízeními, chytrými hodinkami, chytrými brýlemi, televizory, set-top boxy a audio a video přehrávači a rekordéry, náhlavní sady pro použití s počítači, chytrými telefony, chytrými náramky, dětskými chytrými hodinkami, dětskými chytrými náramky, chytrými brýlemi, mobilními elektronickými zařízeními, elektronickými zařízeními k nošení na sobě, chytrými hodinkami, televizory a audio a video přehrávači a rekordéry, přístroje pro záznam a reprodukci zvuku, digitální čtečky a audio a videorekordéry, reproduktory, audiopřístroje pro motorová vozidla, přístroje pro záznam hlasu a rozpoznávání hlasu, sluchátka, mikrofony, rádia, rádiové přijímače a vysílače, dálkové ovladače pro ovládání počítačů, mobilních telefonů, mobilních elektronických zařízení, elektronických zařízení k nošení, chytrých hodinek, chytrých náramků, dětských chytrých hodinek, dětských chytrých náramků, chytrých brýlí, audio a video přehrávačů a rekordérů, televizorů, reproduktorů, zesilovačů, systémů domácího kina a zábavních systémů, zařízení k nošení pro ovládání počítačů, mobilních telefonů, mobilních elektronických zařízení, elektronických zařízení k nošení, chytrých hodinek, chytrých náramků, dětských chytrých hodinek, dětských chytrých náramků, chytrých brýlí, audio a video přehrávačů a rekordérů, televizorů, reproduktorů, zesilovačů, systémů domácího kina a zábavních systémů, nabíječky baterií, elektrické a elektronické konektory, spojky, dráty, kabely, nabíječky, dokovací stanice, adaptéry k použití se vším výše uvedeným zbožím ve třídě 9, rozhraní pro počítače, mobilní digitální elektronická zařízení, televizory, kryty, tašky, pouzdra, obaly, řemeny a šňůrky pro mobilní digitální elektronická zařízení, elektronická zařízení k nošení na sobě, náhlavní sluchátka, dálkové ovladače, elektronické přístroje pro hlasové povely a rozpoznávání hlasu pro ovládání provozu zařízení spotřební elektroniky a rezidenčních systémů, části a příslušenství pro počítače; (14) hodiny, hodinky, bižuterie, klenoty a šperky, náramky, náhrdelníky, řemínky k hodinkám, hodinková pouzdra.

(730) Nišev Radek, Kašparova 520, Liberec, Liberec XXV-Vesec, 46312, CZ

(210) O-574495

(220) 07.09.2021

(320) 07.09.2021

(511) 9, 14, 28

(540)

KIDZ

(592) Slovní

(510) (9) bezdrátová komunikační zařízení pro přenos hlasu, dat, obrazu, audio, video a multimediálního obsahu, chytré hodinky, chytré náramky, dětské chytré hodinky, dětské chytré náramky, chytré brýle, bezdrátová sluchátka, monitorovací zařízení nošená na těle, počítačový software pro nastavování, konfiguraci, provozování nebo ovládání mobilních zařízení, mobilních telefonů, zařízení k nošení počítačů, periferních zařízení počítačů, set top boxů, televizorů a audio a video přehrávačů, software pro vývoj aplikací, periferní zařízení počítačů, mobilní telefony, mobilní elektronická zařízení, elektronická zařízení k nošení, set top boxy a audio a video přehrávače a rekordéry, nositelné počítačové periferie, periferní zařízení k nošení na sobě pro použití s počítači, mobilními telefony, mobilními elektronickými zařízeními, chytrými hodinkami, chytrými brýlemi, televizory, set-top boxy a audio a video přehrávači a rekordéry, náhlavní sady pro použití s počítači, chytrými telefony, chytrými náramky, dětskými chytrými hodinkami,

dětskými chytrými náramky, chytrými brýlemi, mobilními elektronickými zařízeními, elektronickými zařízeními k nošení na sobě, chytrými hodinkami, televizory a audio a video přehrávači a rekordéry, přístroje pro záznam a reprodukci zvuku, digitální čtečky a audio a videorekordéry, reproduktory, audiopřístroje pro motorová vozidla, přístroje pro záznam hlasu a rozpoznávání hlasu, sluchátka, mikrofony, rádia, rádiové přijímače a vysílače, dálkové ovladače pro ovládání počítačů, mobilních telefonů, mobilních elektronických zařízení, elektronických zařízení k nošení, chytrých hodinek, chytrých náramků, dětských chytrých hodinek, dětských chytrých náramků, chytrých brýlí, audio a video přehrávačů a rekordérů, televizorů, reproduktorů, zesilovačů, systémů domácího kina a zábavních systémů, zařízení k nošení pro ovládání počítačů, mobilních telefonů, mobilních elektronických zařízení, elektronických zařízení k nošení, chytrých hodinek, chytrých náramků, dětských chytrých hodinek, dětských chytrých náramků, chytrých brýlí, audio a video přehrávačů a rekordérů, televizorů, reproduktorů, zesilovačů, systémů domácího kina a zábavních systémů, nabíječky baterií, elektrické a elektronické konektory, spojky, dráty, kabely, nabíječky, dokovací stanice, adaptéry k použití se vším výše uvedeným zbožím ve třídě 9, rozhraní pro počítače, mobilní digitální elektronická zařízení, televizory, kryty, tašky, pouzdra, obaly, řemeny a šňůrky pro mobilní digitální elektronická zařízení, elektronická zařízení k nošení na sobě, náhlavní sluchátka, dálkové ovladače, elektronické přístroje pro hlasové povely a rozpoznávání hlasu pro ovládání provozu zařízení spotřební elektroniky a rezidenčních systémů, části a příslušenství pro počítače; (14) hodiny, hodinky, bižuterie, klenoty a šperky, náramky, náhrdelníky, řemínky k hodinkám, hodinková pouzdra; (28) hračky, hry pro děti, sportovní vybavení a pomůcky pro děti.

(730) **Nišev Radek**, Kašparova 520, Liberec, Liberec XXV-Vesec, 46312, CZ

(210) **O-574500**
(220) 07.09.2021
(320) 07.09.2021
(511) 16, 35, 41
(540)



(593) Obrazová
(510) (16) díla výtvarného umění, například kresby, obrazy, grafika, umělecká fotografie, a jejich rozmnoženiny, tiskoviny všeho druhu, například knihy, prospekty, letáky, plakáty; (35) reklamní a inzertní služby, propagace, umělecké aranžování pro reklamní nebo obchodní účely, výstavy pro reklamní nebo obchodní účely; (41) pořádání kulturních nebo vzdělávacích výstav, provozování výstavnictví a galerijní činnosti v oblasti výtvarného umění, fotografování, překladatelská činnost, vydávání knih a textů (jiných než reklamních), drezúra zvířat, výcvik a výchova zvířat a služby související s rozvojem jejich duševních schopností, obratností a dovedností.
(730) **Baklová Aneta Ing., Ph.D.**, Marie Cibulkové 1177/10, Praha 4, Nusle, 14000, CZ
(740) **BÖHM LEGAL s.r.o.**, advokátní kancelář, Mgr. David Böhm, Krouzova 3022/7, Praha 4, Modřany, 14300

(210) **O-574510**
(220) 07.09.2021
(320) 07.09.2021
(511) 1, 3
(540)



(593) Obrazová
(510) (1) přípravky na odstranění vodního kamene k průmyslovým účelům, přípravky na odstranění vodního kamene (jiné než k domácímu použití), chemické výrobky zabraňující tvorbě vodního kamene (nikoliv pro domácnost), inhibitor usazenin pro vodní systémy, zejména pračky; (3) přípravky na odstranění vodního kamene, přípravky na odstraňování vodního kamene k použití v domácnosti, prostředky zabraňující tvorbě nežádoucích usazenin v prostoru vodních systémů, jako jsou pračky, odstředivky, topená tělesa, čerpadla.
(730) **ALFA farm s.r.o.**, Vojenova 2481/11, Praha 8, Libeň, 18000, CZ
(740) **Bc. Radka Krajzlová**, Topolová 329, Přezletice, 25073

(210) **O-574531**
(220) 08.09.2021
(320) 08.09.2021
(511) 1, 3, 5, 10, 35, 39, 40, 41, 42, 43, 44
(540)



(593) Obrazová
(510) (1) chemické přípravky a látky pro laboratorní analýzy a biologické přípravky jiné než pro lékařské a veterinární účely, enzymy a enzymatické přípravky pro průmyslové účely, bakteriální a bakteriologické přípravky spadající do této třídy, diagnostické přípravky spadající do této třídy, chemické látky pro konzervování potravin, umělá sladidla, vitamíny pro použití při výrobě farmaceutik, chemická činidla jiná než pro lékařské a veterinární účely; (3) antistatické přípravky pro použití v domácnosti, odmašťovací přípravky pro použití v domácnosti, osvěžovače vzduchu; (5) farmaceutické a veterinářské přípravky a prostředky, hygienické výrobky pro léčebné účely, náplasti a obvazový materiál, dezinfekční přípravky, fungicidy, antibakteriální přípravky, dietní potraviny pro léčebné účely, dietetické nápoje pro léčebné účely, přípravky posilující a dietetické k léčebným účelům, léčivé čaje, chemické přípravky pro lékařské, farmaceutické a veterinární účely, kultury mikroorganismů pro lékařské a veterinární účely, léčiva, sterilizační přípravky, vakcíny, vitamínové přípravky, léčivé infuze, diagnostické přípravky pro léčebné a veterinární účely, séra a výrobky z krve, krev pro léčebné účely, krevní plazma, biologické přípravky pro léčebné a veterinární účely, biologické tkáňové kultury pro léčebné a veterinární účely, absorpční tampóny a buničina, bylinné čaje pro léčebné účely, bylinné výtažky pro léčebné účely, léčivé byliny, potraviny pro kojence a batolata, alkaloidy pro léčebné účely, analgetika, antikoncepční prostředky (chemické a biochemické), čípky, roztoky na kontaktní čočky, drogy pro léčebné účely, enzymatické přípravky pro léčebné a veterinární účely, enzymy pro léčebné a veterinární účely, hormony pro léčebné účely, chirurgické roušky, inkontinenční absorpční kalhotky, inkontinenční pleny, hygienické kalhotky, dětské plenkové kalhotky, menstruační kalhotky, laxativa, přenosné vybavené lékárníčky, masti pro farmaceutické účely, antiparazitní přípravky, farmaceutické přípravky pro péči o pokožku, antirevmatika, repelenty na

odpuzování hmyzu, sedativa, dietetická vláknina, žvýkačky pro léčebné účely, žvýkačky proti nevolnosti při cestování; (10) přístroje a nástroje chirurgické, ortopedické potřeby, materiál na sešívání ranestezieologické přístroje, kardiologické, diagnostické, zubařské a jiné lékařské přístroje a nástroje, speciální lůžka pro lékařské účely, nábytek speciální pro lékařské účely, katetry, operační stoly, potřeby pro aplikaci léků spadající do této třídy, cévní protézy, porodnické přístroje, porodnické matrace, křesla pro lékařské nebo stomatologické účely, masážní přístroje, speciální nábytek pro lékařské účely, lampy pro lékařské účely, zrcadla pro lékařské účely, umělé končetiny, umělé oči, umělá poprsí, umělé chrupy, umělé čelisti, chirurgické implantáty složené z umělých materiálů, ortopedické potřeby, ortopedická obuv, ortopedické vložky do obuvi, protetické potřeby pro nevidomé a neslyšící, kondomy, kojenecké láhve, dudlíky pro kojence, ochranné zdravotnické pomůcky (chrániče sluchu, podložky proti proleženinám u pacientů), inhalátory, respirátory pro umělé dýchání, teploměry pro lékařské účely, kompresní oděvy, naslouchátka, pomůcky pro tělesně postižené (berle, hole, chodítka), pojízdná lůžka a nosítka, podušky pro lékařské účely, polštáře pro lékařské účely, matrace pro lékařské účely, podložky na nemocniční lůžka, rehabilitační polohovací kočárky; (35) inzertní, reklamní a propagační činnost v oblasti zdravotní péče, prevence nemocí a zdravotní osvěty, pomoc při řízení obchodní činnosti, zejména v oblasti zdravotnictví, poradenská činnost v oblasti řízení provozu a restrukturalizace zdravotnických zařízení (podniková organizace a ekonomické poradenství), poradenství v oblasti řízení obchodní činnosti, poradenství v oblasti řízení a organizace podniku, organizování výstav a veletrhů k reklamním a obchodním účelům, organizování doprovodných programů a společenských akcí k reklamním a obchodním účelům, vypracování statistických přehledů, marketing, průzkum a analýzy trhů, distribuce zboží k reklamním účelům, rozmnožování dokumentů, obstaravatelská a zprostředkovatelská činnost v oblasti obchodu s výrobky uvedenými výše ve třídách 5 a 10, poskytování obchodních nebo podnikatelských informací, online reklama v počítačové síti, online inzerce, zajištění a realizace reklamních kampaní, výstavy komerční a reklamní, předváděcí činnost, velkoobchodní a maloobchodní činnost s výrobky výše uvedenými v třídách 5 a 10, služby pro maloobchod a velkoobchod s farmaceutickými, veterinárními a sanitárními přípravky a zdravotnickým materiálem, administrativní služby, poskytování online tržiště pro kupující a prodejce zboží a služeb; (39) sanitní doprava, provozování rychlé záchranné služby (doprava), distribuce léčiv a zdravotnické techniky a potřeby, balení, nakládání, vykládání, skladování a výdej zboží, zprostředkování v dopravě v rámci této třídy; (40) činnost v oblasti nakládání s nebezpečnými odpady; (41) poskytování informací v oblasti vzdělávání, pořádání vzdělávacích akcí pro odbornou i laickou veřejnost v oblasti zdravotnictví, prevence nemocí a zdravotní osvěty, pořádání vzdělávacích a informačních kurzů zejména v oblasti zdravotnictví, sportovní a kulturní aktivity a jejich organizační podpora, pořádání kulturně společenských akcí, pořádání vědeckých a odborných seminářů, kongresů, symposií a konferencí, obstaravatelská a zprostředkovatelská činnost v oblasti poskytování služeb uvedených výše v této třídě, vydávání odborných lékařských a zdravotnických publikací, elektronické publikování; (42) návrh a vývoj počítačového hardware a software pro potřeby zdravotnictví, vědecký výzkum pro lékařské účely, bakteriologický a biologický výzkum, chemické a biologické analýzy, vývoj a výzkum léčiv, zkoušení léčiv, výzkum a vývoj v oblasti přírodních a technických věd, odborné služby (expertízy) v oblasti molekulární biologie, biochemie, instrumentálních metod a soudní serologie, odborné služby (expertízy) v oblasti genetiky, identifikací osob a genetické DNA analýzy hypervariabilních polymorfismů člověka, odborné služby (expertízy) v oblasti farmacie a toxikologie, obstaravatelská a zprostředkovatelská činnost v oblasti poskytování služeb uvedených výše v této třídě; (43) provoz kuchyně a jídelny (poskytování jídel a nápojů), zajišťování dočasných ubytovacích služeb, obstaravatelská a zprostředkovatelská činnost v oblasti poskytování služeb uvedených výše v této třídě; (44) lékařské služby, poskytování ambulantní a hospitalizační zdravotní péče ve všech oborech medicíny, RTG vyšetření, angiografická vyšetření, ultrazvuková vyšetření a jiná vyšetření pro lékařské účely, provádění operačních výkonů, poskytování intenzivní lékařské péče, provádění anestezií, rehabilitační služby, fyzioterapie, lékařské poradenství, ošetrovatelské služby, lékárenské služby, výdej léčiv pro veřejnost a výdej léčiv pro poskytovatele zdravotních služeb, příprava léčivých přípravků bez požadavku sterility i sterilních léčivých přípravků, vstupní kontrola léčiv, lékárenská pohotovostní služba, výroba léčiv na zakázku, aromaterapie, farmaceutické poradenství a příprava receptů lékárníky, poskytování informací vztahujících se k farmaceutickým výrobkům, provoz krevní banky, provoz banky kostní dřeně, provozování sterilizačního centra, provozování klinické laboratoře (lékařské analýzy), hematologie, onkologie, radioterapie,

transplantační a replantační centrum, zdravotní koupele (služby), odborné služby (expertízy) v oblasti farmacie, zdravotnictví a lékařství, obstaravatelská a zprostředkovatelská činnost v oblasti poskytování služeb uvedených výše v této třídě.

(591) Barevná

(730) **AGEL a.s.**, Jungmannova 28/17, Praha 1, Nové Město, 11000, CZ

(210) **O-574533**

(220) 08.09.2021

(320) 08.09.2021

(511) 1, 3, 5, 10, 35, 39, 40, 41, 42, 43, 44

(540)

AGmed

(592) Slovní

(510) (1) chemické přípravky a látky pro laboratorní analýzy a biologické přípravky jiné než pro lékařské a veterinární účely, enzymy a enzymatické přípravky pro průmyslové účely, bakteriální a bakteriologické přípravky spadající do této třídy, diagnostické přípravky spadající do této třídy, chemické látky pro konzervování potravin, umělá sladidla, vitamíny pro použití při výrobě farmaceutik, chemická činidla jiná než pro lékařské a veterinární účely; (3) antistatické přípravky pro použití v domácnosti, odmašťovací přípravky pro použití v domácnosti, osvěžovače vzduchu; (5) farmaceutické a veterinářské přípravky a prostředky, hygienické výrobky pro léčebné účely, náplasti a obvazový materiál, dezinfekční přípravky, fungicidy, antibakteriální přípravky, dietní potraviny pro léčebné účely, dietetické nápoje pro léčebné účely, přípravky posilující a dietetické k léčebným účelům, léčivé čaje, chemické přípravky pro lékařské, farmaceutické a veterinární účely, kultury mikroorganismů pro lékařské a veterinární účely, léčiva, sterilizační přípravky, vakcíny, vitamínové přípravky, léčivé infuze, diagnostické přípravky pro léčebné a veterinární účely, séra a výrobky z krve, krev pro léčebné účely, krevní plazma, biologické přípravky pro léčebné a veterinární účely, biologické tkáňové kultury pro léčebné a veterinární účely, absorpční tampóny a buničina, bylinné čaje pro léčebné účely, bylinné výtažky pro léčebné účely, léčivé byliny, potraviny pro kojence a batolata, alkaloidy pro léčebné účely, analgetika, antikoncepční prostředky (chemické a biochemické), čípky, roztoky na kontaktní čočky, drogy pro léčebné účely, enzymatické přípravky pro léčebné a veterinární účely, enzymy pro léčebné a veterinární účely, hormony pro léčebné účely, chirurgické roušky, inkontinenční absorpční kalhotky, inkontinenční pleny, hygienické kalhotky, dětské plenkové kalhotky, menstruační kalhotky, laxativa, přenosné vybavené lékárníčky, masti pro farmaceutické účely, antiparazitní přípravky, farmaceutické přípravky pro péči o pokožku, antirevmatika, repelenty na odpuzování hmyzu, sedativa, dietetická vláknina, žvýkačky pro léčebné účely, žvýkačky proti nevolnosti při cestování; (10) přístroje a nástroje chirurgické, ortopedické potřeby, materiál na sešívání ran, anesteziologické přístroje, kardiologické, diagnostické, zubařské a jiné lékařské přístroje a nástroje, speciální lůžka pro lékařské účely, nábytek speciální pro lékařské účely, katetry, operační stoly, potřeby pro aplikaci léků spadající do této třídy, cévní protézy, porodnické přístroje, porodnické matrace, křesla pro lékařské nebo stomatologické účely, masážní přístroje, speciální nábytek pro lékařské účely, lampy pro lékařské účely, zrcadla pro lékařské účely, umělé končetiny, umělé oči, umělá poprsí, umělé chrupy, umělé čelisti, chirurgické implantáty složené z umělých materiálů, ortopedické potřeby, ortopedická obuv, ortopedické vložky do obuvi, protetické potřeby pro nevidomé a neslyšící, kondomy, kojenecké láhve, dudlíky pro kojence, ochranné zdravotnické pomůcky (chrániče sluchu, podložky proti proleženinám u pacientů), inhalátory, respirátory pro umělé dýchání, teploměry pro lékařské účely, kompresní oděvy, naslouchátka, pomůcky pro tělesně postižené (berle, hole, chodítka), pojízdná lůžka a nosítka, podušky pro lékařské účely, polštáře pro lékařské účely, matrace pro lékařské účely, podložky na nemocniční lůžka, rehabilitační polohovací kočárky; (35) inzertní, reklamní a propagační činnost v oblasti zdravotní péče, prevence nemocí a zdravotní osvěty, pomoc při řízení obchodní činnosti, zejména v oblasti zdravotnictví, poradenská činnost v oblasti řízení provozu a restrukturalizace zdravotnických zařízení (podniková organizace a ekonomické poradenství), poradenství v oblasti řízení obchodní činnosti, poradenství v oblasti řízení a organizace podniku, organizování výstav a veletrhů k reklamním a obchodním účelům, organizování doprovodných programů a společenských akcí k reklamním a obchodním účelům, vypracování statistických přehledů, marketing, průzkum a analýzy trhů, distribuce zboží k reklamním účelům, rozmnožování dokumentů, obstaravatelská a zprostředkovatelská činnost v oblasti obchodu s výrobky výše uvedenými ve třídách 5 a 10, poskytování obchodních nebo podnikatelských informací, online reklama v počítačové síti, online inzerce,

zajištění a realizace reklamních kampaní, výstavy komerční a reklamní, předváděcí činnost, velkoobchodní a maloobchodní činnost s výrobky výše uvedenými v třídách 5 a 10, služby pro maloobchod a velkoobchod s farmaceutickými, veterinárními a sanitárními přípravky a zdravotnickým materiálem, administrativní služby, poskytování online tržiště pro kupující a prodejce zboží a služeb; (39) sanitní doprava, provozování rychlé záchranné služby (doprava), distribuce léčiv a zdravotnické techniky a potřeb, balení, nakládání, vykládání, skladování a výdej zboží, zprostředkování v dopravě v rámci této třídy; (40) činnost v oblasti nakládání s nebezpečnými odpady; (41) poskytování informací v oblasti vzdělávání, pořádání vzdělávacích akcí pro odbornou i laickou veřejnost v oblasti zdravotnictví, prevence nemocí a zdravotní osvěty, pořádání vzdělávacích a informačních kurzů zejména v oblasti zdravotnictví, sportovní a kulturní aktivity a jejich organizační podpora, pořádání kulturně společenských akcí, pořádání vědeckých a odborných seminářů, kongresů, sympozií a konferencí, obstaravatelská a zprostředkovatelská činnost v oblasti poskytování služeb uvedených výše v této třídě, vydávání odborných lékařských a zdravotnických publikací, elektronické publikování; (42) návrh a vývoj počítačového hardwaru a softwaru pro potřeby zdravotnictví, vědecký výzkum pro lékařské účely, bakteriologický a biologický výzkum, chemické a biologické analýzy, vývoj a výzkum léčiv, zkoušení léčiv, výzkum a vývoj v oblasti přírodních a technických věd, odborné služby (expertízy) v oblasti molekulární biologie, biochemie, instrumentálních metod a soudní sérologie, odborné služby (expertízy) v oblasti genetiky, identifikací osob a genetické DNA analýzy hypervariabilních polymorfismů člověka, odborné služby (expertízy) v oblasti farmacie a toxikologie, obstaravatelská a zprostředkovatelská činnost v oblasti poskytování služeb uvedených výše v této třídě; (43) provoz kuchyně a jídelny (poskytování jídel a nápojů), zajišťování dočasných ubytovacích služeb, obstaravatelská a zprostředkovatelská činnost v oblasti poskytování služeb uvedených výše v této třídě; (44) lékařské služby, poskytování ambulantní a hospitalizační zdravotní péče ve všech oborech medicíny, RTG vyšetření, angiografická vyšetření, ultrazvuková vyšetření a jiná vyšetření pro lékařské účely, provádění operačních výkonů, poskytování intenzivní lékařské péče, provádění anestezií, rehabilitační služby, fyzioterapie, lékařské poradenství, ošetrovatelské služby, lékárenské služby, výdej léčiv pro veřejnost a výdej léčiv pro poskytovatele zdravotních služeb, příprava léčivých přípravků bez požadavku sterility i sterilních léčivých přípravků, vstupní kontrola léčiv, lékárenská pohotovostní služba, výroba léčiv na zakázku, aromaterapie, farmaceutické poradenství a příprava receptů lékárníky, poskytování informací vztahujících se k farmaceutickým výrobkům, provoz krevní banky, provoz banky kostní dřeně, provozování sterilizačního centra, provozování klinické laboratoře (lékařské analýzy), hematologie, onkologie, radioterapie, transplantací a replantační centrum, zdravotní koupele (služby), odborné služby (expertízy) v oblasti farmacie, zdravotnictví a lékařství, obstaravatelská a zprostředkovatelská činnost v oblasti poskytování služeb uvedených výše v této třídě.

(730) AGEL a.s., Jungmannova 28/17, Praha 1, Nové Město, 11000, CZ

(210) O-574604
(220) 11.09.2021
(320) 11.09.2021
(511) 9, 14, 18, 25
(540)

VISIONNAIRE

(593) Obrazová
(510) (9) obaly na notebooky, tašky přizpůsobené pro notebooky, obaly na smartphony, obaly na telefony, obaly na tablety, obaly na sluchátka, brýle, sluneční brýle, šňůrky na brýle, řemínky na brýle, pouzdra na brýle, brýle pro sportovní účely, obaly na brýle; (14) klenoty a šperky, dekorativní předměty (bižuterie nebo klenoty) pro osobní použití, náramky (šperky), prsteny (šperky), řetízky (šperky), řetízky na šperky, brože (šperky), jehlice (šperky), přívěšky (šperky), řetízky na krk, hodinkové řetízky, hodinkové

náramky, řemínky k hodinkám, kožené řemínky na hodinky, pouzdra na šperky, pouzdra na hodinky, amulety, umělecké předměty z drahých kovů, bižuterie, bižuterií ozdoby, šperkařské a bižuterií polotovary, klíčenky (drobné předměty nebo přívěšky), kožené klíčenky (přívěšky), přívěšky na klíče z imitace kůže, řetízky na klíče (kroužky na klíče s drobnými předměty nebo přívěšky), řetízky na klíče z imitace kůže, šperky pro domácí zvířata; (18) kůže a imitace kůže, surové nebo jako polotovar, kožešiny, surové kůže a usně a výrobky z těchto materiálů a to aktovky, kabelky, kufrý, tašky, sportovní tašky, nákupní tašky, diplomatické kufříky, školní tašky, kožené batohy, brašny kožené, cestovní kufrý, cestovní tašky, cestovní soupravy (kožené výrobky), kožená galanterie, peněženky a náprsní tašky, ledvinky, zavazadla, popruhy na zavazadla, obaly na zavazadla, kožené popruhy na zavazadla, dámské kabelky (psaníčka), kabelky vyrobené z imitací kůže, kabelky vyrobené z kůže, kožené popruhy na nošení přes rameno (pro kabelky, tašky), tašky nošené křížem přes rameno, klíčenky, pouzdra z kůže nebo kožené lepenky, kožené desky, kožené krabice, pouzdra na vizitky, pouzdra na karty, pouzdra na noty, obaly na doklady, obaly na dokumenty, pánské tašky na doklady, pouzdra na klíče, pouzdra na vizitky, obaly na deštníky, obaly na bankovky, kožené psací podložky, kožené podložky, kožené sáčky jako obaly, kožené obálky, oblečení pro psy všeho druhu, postroje pro zvířata, obojky, vodítka, náhubky, biče, důtky, ohlávky, uzdy, obuv pro psy, pokrývky pro zvířata, tašky a vaky na nošení domácích zvířat, kožené tkaničky, kožené pásky, kožené řemeny a řemínky, kožené popruhy, kožené ozdoby na nábytek, kožené štítky, kožené etikety, kožené lemovky, pokrývky z kožešiny; (25) oděvy, části oděvů, obuvi a pokrývek hlavy, oděvy z kůže, oděvy z napodobenin kůže, kožichy, kabáty, kožené bundy, saka, společenské obleky, vesty, svetry, mikiny, kalhoty, krátké kalhoty, šaty, kabáty, trička, košile, tílka, kombinézy, overaly, opasky, rukavice, čepice, čepice s kšiltem (kšiltovky), kšiltý, šátky, šály, kravaty, oděvy na spaní, spodní prádlo, ponožky, punčochové zboží, obuv, kožená obuv, obuv společenská, obuv sportovní, obuv vycházková, obuv domácí.

(730) Visionnaire Elegance s.r.o., Korunní 2569/108, Praha 10, Vinohrady, 10100, CZ

(740) INPARTNERS GROUP, Mgr. Lenka Musilová, Tuřanka 1519/115a, Brno, Slatina, 62700

(210) O-574609
(220) 10.09.2021
(320) 10.09.2021
(511) 9, 11, 16, 19, 20, 35, 38, 41, 42
(540)

BZSAPOCR

(592) Slovní
(510) (9) přístroje a nástroje pro měření a vážení, přístroje pro měření vzdálenosti, geodetické přístroje, optické přístroje, fotografické a filmové přístroje, přístroje pro záznam, přenos a reprodukci obrazu a zvuku, magnetické a digitální nosiče dat všeho druhu, multimediální aplikace, záznamové média k nahrávání obrazu a zvuku, elektro, elektronika, elektrospotřebiče (radiopřijímače, CD přehrávače, radiomagnetofony, zesilovače, reproduktory, reproduktorové skříně, profesionální reproduktorové sestavy, hudební aparatury, gramofony pro DJ, mixážní pulty pro DJ, mixážní pulty na mixování obrazu a zvuku, mikrofony, sluchátka, televizory, LCD televizory, plazmové televizory, LED televizory, DVD rekordéry, Blu-ray přehrávače a rekordéry, systémy domácího kina, mikro a mini systémy, herní konzole, videa, digitální videokamery, videoprojektory, digitální fotoaparáty, digitální videorekordéry, antény, anténní technika, satelitní technika), elektroinstalační materiál (vodíče, kabely, koaxiální kabely, elektrické krabice, elektrické rozvaděče, telekomunikační a datové kabely, elektrické ovládací desky, jističe, elektrické spínače, vypínače, přepínače, stmívače, prodlužovací kabely), kancelářská a výpočetní technika (počítačové sestavy, notebooky, počítače, monitory, tiskárny, skenery, modemy, multifunkční zařízení, základní počítačový software nahraný na magnetických médiích nebo stažený ze vzdálené počítačové sítě, kopírky, počítací stroje, kalkulačky), digitální a telekomunikační technika (telefony, mobilní telefony, handsfree soupravy pro mobilní telefony, stolní mobilní telefony, faxy, telefonní záznamníky, telefonní ústředny, navigace), zabezpečovací technika objektů (elektronické zabezpečovací zařízení drátové a bezdrátové, čidla na snímání pohybu, ústředny, požární hlásiče, hasící přístroje, venkovní sirény, kamerové systémy, kamery, monitory, záznamová zařízení), všechny výrobky uvedené ve třídě 9 včetně veškerého příslušenství a propojovacích kabelů; (11) elektrická topná zařízení, klimatizace, přístroje a zařízení pro osvětlení, klimatizaci, rozvod vody, sušení, vaření, chlazení, pečení, grilování, smažení a ohřívání (kuchyňské vestavěné elektrospotřebiče, elektrické ohříváče vody a tekutin, trouby, mikrovlnné trouby, ventilátory, mobilní klimatizace, ledničky, chladničky,

mrazáky, sušičky prádla), osvětlovací technika (stropní a stěnová svítidla, podlahová svítidla, stojací lampy, stolní lampičky, halogenová svítidla, žárovky, zářivky a ledková svítidla pro osvětlení, LED diody a svítící fólie, profesionální osvětlovací technika na osvětlování interiérů diskoték), sanitární zařízení (umyvadla, vany na umývání, bidety, sprchovací vany, záchodové mísy, pisoáry, sprchové kouty, vodovodní armatury, vodovodní baterie), kovové dřezy z ušlechtilé nerezové oceli, kovové krby a kamna jako součást interiéru, tělesa teplovodního topení, radiátory, kovové lustry, odsavače par, digestoře, všechny výrobky uvedené v třídě 11 včetně veškerého příslušenství; (16) papír, lepenka, tiskárenské výrobky, papírnické zboží a kancelářské potřeby, lepidla na papír, potřeby pro rýsování a kreslení, malířské štětce a potřeby pro umělce, veškeré potřeby na psaní, tužky, propisky, fixy, těžítka, instruktážní a výukové materiály, tiskařské výrobky, knihy, plastové archy, obaly, fólie a sáčky pro balení a obaly, reklamní a propagační předměty z papíru, kalendáře, tiskoviny, brožury, prospekty, letáky, tiskopisy, vizitky, pohlednice, fotografie, papírové a plastové tašky, plastové samolepící fólie, inzertní propagační materiály z papíru, tiskoviny pro obchodní reklamní a marketingové účely, firemní bulletiny, šanony a složky na zakládání tiskoviny, desky na dokumenty, řezačky na papír, sešivačky na papír, ořezávátka na tužky, nádoby na psací potřeby; (19) stavební materiály nekovové všeho druhu, okna, dveře a vykládky ze dřeva nebo plastů, stavební dřevo, dřevotřískové desky, laminované dřevotřískové desky, stavební plasty, stavební sklo, izolační sklo (pro stavby), sklo tabulové pro okna a dveře, plastová okna a dveře včetně zárubní, okenní rámy, dveře, brány, vrata a ploty ze dřeva nebo plastových hmot, sítě proti hmyzu nekovové, obkladové desky všeho druhu na obkládání stěn a stropů, vinylové a plastové obklady všeho druhu, plastové potrubí pro instalátérské práce, stavební materiály pro zdění a stavění příček, směsi k omítání stěn a stropu, beton, spojovací směsi ve stavebnictví, obklady a dlažby nekovové, stavební materiál pro podlahářské práce jako vyrovnávací samonivelační hmoty, ukončovací lišty nekovové, plovoucí podlahy, dřevěné podlahy, parkety všeho druhu, obklady a dlažby nekovové, palubky, MDF panely a obkladové panely nekovové; (20) nábytek všeho druhu (kuchyně, kuchyňské linky, obývací stěny, dětské pokoje, kancelářský nábytek, koupelnový nábytek, designový nábytek, ložnicový nábytek, postele, noční stolky, šatní stěny, skříně, vestavěné skříně na míru, židle, stoly, konferenční stolky, mobilní nábytek, nábytek pro počítačovou a audiovizuální techniku, komody, sekretáře, kovový nábytek, dílenský nábytek, školní nábytek, plastový nábytek, dřevěné a plastové krabice, lakovaný nábytek a nábytek z vysokého lesku, atypický nábytek, nábytek na míru, nábytek z masivu, starožitný a rustikální nábytek, sedací nábytek, čalouněný nábytek, pohovky, křesla, sedací soupravy a jiné), nábytek ze dřeva, plastu, korku, skla, kovu, rákosu, proutí, slonoviny, ložtaru, truhlářské výrobky spadající do této třídy, dřevěná okna a dveře včetně zárubní jako součást interiéru a nábytku, interiérové a exteriérové dveře, dřevěná schodiště, ložní potřeby jako matrace do postelí (všeho druhu), podhlavníky, matracové polštáře, podušky, lamelové rošty do postelí (fixní, polohovací, s regulací), zrcadla jako součást bytového zařízení i zrcadla samostatná, toaletní stolky, stojany na oděvy a šaty, stojany na deštníky, sektorový nábytek, zahradní nábytek, nábytek pro camping, kovové rámy postelí, kovové postele, kovové podnože kancelářských a jídelních stůlů, kovové části sedacího nábytku (židle, sedací soupravy a jiné), kovové části nábytku v rámci této třídy, kovové části nábytku z nerezové a jiných kovů v rámci této třídy, dekorativní předměty spadající do této třídy; (35) zprostředkovatelská činnost a marketing v oblasti obchodu a obchodních služeb vztažených k uvedeným výrobkům a službám ve třídách 9, 11, 16, 19, 20, 38, 41, 42, zprostředkování obchodu a obchodních služeb vztažených k uvedeným výrobkům a službám ve třídách 9, 11, 16, 19, 20, 38, 41, 42, organizování a pořádání komerčních a reklamních výstav, školících seminářů, služby modelek pro reklamní účely a podporu prodeje, šíření informačních a reklamních materiálů, zprostředkování obchodních záležitostí, zajišťování odbytu, zastupování při obchodních jednáních, obchodní průzkumy, manažerské služby, marketingové průzkumy, propagační činnost, reklama, marketing, pomoc při řízení obchodní činnosti, šíření obchodních kontaktů, prezentace uživatelů na stránkách World Wide Web v počítačové síti internet, podnikatelské a obchodní informace, pořádání firemních a reklamních (promotion) akcí, psaní a vydávání reklamních textů, kancelářské práce v rámci této třídy; (38) šíření a přenos informací pomocí počítačové sítě převážně na internetu, počítačová komunikace přes síť na internetu, e-mailová komunikace po internetu, šíření textových a obrazových zpráv v elektronické podobě pomocí počítače, šíření elektronických publikací, přenos hlasových a obrazových zpráv prostřednictvím elektronických médií, přenos dat, přenos zpráv a informací, rozhlasové a televizní vysílání, služby zpravodajské agentury, přenos digitálních souborů a elektronické pošty, telefonní služby a služby hlasové

pošty; (41) organizování, pořádání a moderování diskoték, dětských, kulturních, zábavních, společenských, sportovních, vzdělávacích akcí, zajišťování vstupenek na kulturní, společenské, sportovní a jiné zábavní akce, hudební produkce, osvětlování akcí v rámci této třídy, školící činnost, pořádání seminářů a odborných kurzů, pořádání a vedení konferencí a kongresů, fotografování, tvorba audio a audiovizuálních záznamů, služby reportérů (zpravodajství), obrazové zpravodajství, služby filmové režie a výroby filmů s výjimkou reklamních filmů, vydávání knih, vydávání časopisů a textů jiných než reklamních; (42) grafické a kresličské služby, tvorba grafických návrhů a projektů interiérů včetně jejich vizualizace, tvorba grafických návrhů nábytku včetně vizualizace, technická a technologická příprava výroby a výkresové dokumentace (převážně nábytku), příprava a řešení konstrukce nábytku, návrhy a řešení exteriérů a interiérů bytů a budov, zejména nábytkových sestav, služby bytového architekta, design interiéru, tvorba nábytkového designu, tvorba výkresů nábytku, technické psaní, služby v oblasti informačních technologií v rámci této třídy, tvorba multimediálních dokumentů, vytváření webových aplikací, vytváření webových stránek, poradenství v oblasti a tvorbě počítačového softwaru, poradenství v tvorbě a prezentaci webových stránek, zprostředkování uvedených služeb v rámci této třídy.

(730) **Olšínek Milan**, Havlíčkova 311, Senice na Hané, 78345, CZ

(210) **O-574641**

(220) 14.09.2021

(320) 14.09.2021

(511) 6, 21, 37

(540)



GOURMÉTINA
TRADITIONAL ENAMEL HANDMADE DISHES

(593) Obrazová

(510) (6) kovová kování pro stavebnictví, kovové komíny, kovové konstrukce, kovové konzoly pro stavebnictví, kovové kostry budov pro stavebnictví, kovové lišty pro stavebnictví, obecné kovy v surovém stavu nebo částečně zpracované, rudy kovů, kovové pamětní desky, kovové pamětní plakety, kovové pomníky, kovové poštovní schránky, kovové přírubby (objímky), kovové slévárenské formy, kovové stavební materiály, kovové štítky, kovové vývěsní štíty, kovové výztuže pro stavebnictví, kovové zahradnické rámy, kovové zámky (neelektrické), kovové značky (nesvětelné, nemechanické), kovové znaky automobilů, kovové žáruvzdorné stavební materiály, kovové železářské zboží, litina surová nebo částečně zpracovaná, ozdobná kování na dveře, ozdobná kování na okna, písmena a číslice z obecných kovů (ne tiskařské typy), slitiny obecných kovů, kovové visací zámky (jiné než elektronické), zvonce; (21) dózy, boxy a nádoby pro použití v domácnosti a kuchyni, formy (kuchyňské potřeby), formy na dorty, formy na pečení a vaření, hrnce, hrnce na vaření, hrnce tajine (neelektrické), jídelní soupravy (nádoby), kastroly, konvice na kávu (neelektrické), konvice na vaření vody (neelektrické), kotlíky, kovové nádoby na přípravu zmrazenin a ledových nápojů, kuchyňské dózy a krabičky, kuchyňské hmoždíře, kuchyňské potřeby, kuchyňské potřeby pro domácnost, kuchyňské rošty na pečení, misky, mísy (nádoby), nádoby, nádoby na led, pánve na smažení, pánvičky (hrnce na vaření v páře, neelektrické), pekáče, plechové nádoby (ešusy), podložky na pečení, podložky pod (horké) nádoby (ne papírové nebo textilní), podložky pod hrnce (stolování), poklice, pokličky na hrnce, pokličky proti vykypění mléka, poklopy na jídlo, poklopy na nádoby, polévkové mísy, sady hmců, servírovací naběračky, smaltované sklo (ne pro stavební účely), svícny, tlakové hrnce na vaření (neelektrické), trychtýře, várnice (neelektrické), vědra, vykrajovátko na těsto (na cukroví), žháčece svíček, zouváky; (37) natírání nebo opravy cedulí, obnova ojetých nebo částečně zničených motorů, obnova opotřebovaných nebo částečně zničených strojů.

(730) **Český smalt s.r.o.**, č. p. 108, Osek, 26762, CZ

(740) **Mgr. Vojtěch Lažanský**, advokát, Na příkopě 1047/17, Praha 1, Staré Město, 11000

(210) **O-574652**

(220) 14.09.2021

(320) 14.09.2021

(511) 16, 17, 35

(540)

Potravinka

(592) Slovní

(510) (16) plastové fólie jako obalový materiál, plastové obaly, jmenovitě fólie, papírové obaly pro průmysl a potravinářství, potravinářské fólie, obaly z plastických hmot pro obalovou techniku, plastové vícevrstvé, teplem smrštitelné fólie pro balení; (17) fólie z umělých hmot (nikoliv na balení), fólie z umělých hmot pro zemědělské účely, fólie z regenerované celulózy; (35) velkoobchodní a maloobchodní činnost v oblastech obalových materiálů, fólií, obalů pro průmysl, smršťovacích fólií, fólií z umělých hmot, reklama, řízení obchodní činnosti, kancelářské práce.

(730) **FIREWORK s.r.o.**, Křenova 438/7, Praha 6, Veleslavín, 16200, CZ

(740) **RETROPATENT s.r.o.**, Dobiášova 1246/29, Liberec, Liberec VI-Rochlice, 46006

(210) **O-574676**

(220) 15.09.2021

(320) 15.09.2021

(511) 39, 42, 43

(540)

la PASTA FASTA

(592) Slovní

(510) (39) rozvoz jídel restauracemi; (42) návrhářské služby pro restaurace; (43) restaurace, delikatesy (restaurace), restaurace (služby), restaurace s odnosem jídel s sebou, gril - restaurace, restaurace rychlého občerstvení (služby), turistické restaurace, samoobslužné restaurace.

(730) **Faistaver Stanislav**, Kaštanová 1055/14, Olomouc, 77900, CZ

(210) **O-574681**

(220) 16.09.2021

(320) 16.09.2021

(511) 14, 16, 18, 25, 35, 41

(540)

Hafeety

(592) Slovní

(510) (14) šperky; (16) tiskárenské výrobky, papírnické zboží a vzdělávací potřeby, tiskoviny; (18) oblečky pro psy, kabátky pro psy, obuv pro psy, příkrývky pro psy, pláštěnky pro psy, břišní pásy pro psy, postroje pro psy, obojky pro psy, vodítka, pytlíky na krmení pro zvířata, zavazadla, cestovní tašky, peněženky a ostatní tašky; (25) oděvy; (35) maloobchodní a velkoobchodní prodej obleček pro psy, kabátků pro psy, obuvi pro psy, příkrývek pro psy, pláštěnek pro psy, břišních pásů pro psy, postrojů pro psy, obojeků pro psy, vodítek, pytlíků na krmení pro zvířata, přístřeší a pelíšků pro zvířata, potřeb pro zvířata, dek pro domácí zvířata, příkrývek pro domácí zvířata, cestovních lahví, přepravek pro zvířata, gps pro zvířata, oděvů, hraček, her a věcí na hraní pro domácí zvířata, sportovních potřeb a vybavení pro sport se zvířaty, krmiv, potravy pro zvířata a potravních doplňků, bezpečnostních prvků pro přepravu zvířat, tiskárenských výrobků, papírnického zboží a vzdělávacích potřeb, tiskovin, zavazadel, cestovních tašek, peněženek, ostatních tašek, šperků, slunečních brýlí, videokamer; (41) vzdělávací a školící služby v oblasti výcviku psů, příprava a pořádání vzdělávacích a zábavních akcí v oblasti výcviku psů, pořádání výcvikových táborů, poskytování služeb v oblasti výcviku psů, poradenství týkající se odborného výcviku psů.

(730) **Academia Juntos LLC**, 2232 Dell Range Blvd Ste 245, Cheyenne, Wyoming, US

(740) **Jindyne s.r.o.**, U Statku 77, Mnichovo Hradiště, Hněvousice, 29501

(210) **O-574695**

(220) 17.09.2021

(320) 17.09.2021

(511) 2, 7, 36, 37, 39, 40

(540)



(593) Obrazová

(510) (2) antikorozní přípravky, barviva, barvy, ochranný nátěr na dřevo, laky, ředidla, nátěry (barvy), ochranné přípravky pro dřevo, ochranné přípravky na kovy, ředidla pro barvy, základní nátěrové barvy; (7) Zařízení a stroje určené k lakování automobilů, předmětů a výrobků obecně ponorem a/nebo nástřikem, stroje a zařízení určená pro automatický transport předmětů a strojů; (36) informace, poradenství a zprostředkování v oblasti pojištění, pomoc při likvidaci pojistných událostí, realitní činnost, správa nemovitostí, správa ubytovacích zařízení; (37) údržba a opravy dopravních prostředků a jejich příslušenství, zejména opravy povrchových poškození karosérií, reformování, tmelení, lakování, glazurování a antikorozní nátěry dopravních prostředků, mazání, mytí, čištění a leštění vozidel, klempířství a autoklempířství, opravy motorových vozidel, autoservis, pneuservis, karosárna, lakovna, poskytování informací o opravách, antikorozní nátěry pro vozidla, informace o opravách, údržba nemovitostí, vše v rámci této třídy; (39) doprava a skladování, autodoprava, silniční doprava, pozemní doprava, služby poskytované v oblasti dopravy a přepravy, logistika v dopravě, pronájem automobilů, pronájem garáží, služby řidičů, asistenční a technické služby v oblasti motorismu, havarijní a odtahová služba, pronájem a zprostředkování pronájmu motorových vozidel, autopůjčovna, motoristické a dopravní informace, specializovaná pomoc motoristům, vše v rámci této třídy; (40) služby spojené s barvením, informace o zpracování materiálů, zpracování a úprava kovů, plastů, skla, dřeva, průmyslové nanášení hmot na výrobky nástřikem, máčením nebo jinými postupy, barvení materiálů, antikorozní úpravy materiálů a výrobků, kovoobrábění, recyklace materiálů, zpracování odpadů, tisk, potisk výrobků, konzultace a poskytování informací v oblasti zpracování a úpravy materiálů.

(591) Barevná

(730) **Michalík Marcel**, Jablunkovská 435, Trinec, Staré Město, 73961, CZ

(740) **Ing. Pavel Nádvořík s.r.o.**, Klínová 620/1, Ostrava, Hulváky, 70900

(210) **O-574719**

(220) 18.09.2021

(320) 18.09.2021

(511) 41

(540)

BOHEMIAN VOICE

(592) Slovní

(510) (41) tlumočení.

(730) **Bohemian Copy, s. r. o.**, Senovážné náměstí 978/23, Praha 1, Nové Město, 11000, CZ

(210) **O-574720**

(220) 17.09.2021

(320) 17.09.2021

(511) 6, 19, 35

(540)

JUTAROLL

(592) Slovní

(510) (6) kovové stavební a konstrukční materiály a prvky, kovové pásy a role, kovové větrací kryty, kovové střešní větrací pásy, kovové hřebenové větrací pásy; (19) nekovové stavební a konstrukční materiály a prvky, a to nekovové pásy a role, nekovové větrací kryty, nekovové střešní větrací pásy, nekovové hřebenové větrací pásy a lepicí pásy, proužky, pásy (jako stavební materiál); (35) obchodní poradenství, marketing, marketing a reklama na výrobky a materiály pro použití ve stavebním průmyslu, management a administrativní služby, pomoc při řízení obchodní a výrobní činnosti, pomoc při řízení obchodní a výrobní činnosti v souvislosti s výrobky a materiály pro použití ve stavebním průmyslu, maloobchodní a maloobchodní prodej výrobků a materiálů pro použití ve stavebním průmyslu.

(730) **JUTA a.s.**, Dukelská 417, Dvůr Králové nad Labem, 54401, CZ

(740) Mgr. Ondřej Čálek, patentový zástupce, Nad Palatou 2657/12, Praha 5, Smíchov, 15000

(210) **O-574746**

(220) 20.09.2021

(320) 20.09.2021

(511) 9, 12, 16, 18, 25, 32, 34, 35, 37, 41

(540)

PRAŽSKEJ DÉMON

(592) Slovní

(510) (9) počítačový software, software pro poskytování spotřebitelských informací, zejména žebříčků, hodnocení, kritik, odkazů a doporučení s ohledem na přehledky automobilů a pro obor tuningu motorových vozidel, elektronické knihy, nahraná videa, elektronické řídicí hardwarové jednotky pro zlepšování výkonu vozidla, přístroje pro záznam, přenos nebo reprodukci zvuku či obrazu, hasicí přístroje, telefonní přístroje, reproduktory, náhlavní sluchátka, zesilovače, zvukové přehrávače do automobilů; (12) části a příslušenství pozemních vozidel, spoilery pro vozidla, ráfky kol vozidel, moduly pro úpravu vozidel, karbonové díly pro interiéry vozidel, boční prahy pro vozidla, kapoty pro vozidla, motocykly, volanty vozidel, zrcátka vozidel, čalounění vozidel, směrovky pro dopravní prostředky, sedadla do vozidel, pružiny vozidel, bezpečnostní popruhy na sedadla vozidel, stupačky vozidel, klaksony; (16) tiskoviny, balicí a obalové materiály, umělecké předměty z papíru a lepenky, papírnické zboží a učební pomůcky, papír, lepenka, noviny, časopisy a knihy, zejména o automobilech a/nebo sportovních vozech a/nebo tuningu motorových vozidel, fotografie, plakáty, pohlednice a blahopřání, výměnné kartičky, zápisníky, kalendáře, alba, těžítka, pomůcky k otevírání dopisů, psací potřeby, obtisky; (18) kožené zboží, usně a imitace kůže, kufry, tašky, cestovní soupravy, tašky na oděvy, pouzdra na klíče, peněženky, deštníky; (25) obuv pro řidiče, obuv, boty pro motocyklisty, domácí obuv, klobouky, čelenky, šátky, čepice, řídicí rukavice, spodní prádlo, bundy, kabáty, mikiny, oděvy, kombinézy, sportovní dresy, trička, košile, rukavice, vázanky, ponožky, oděvy pro motoristy, kožené pásky, svetry, plavky; (32) pivo, minerální vody, šumivé nápoje a nealkoholické nápoje, nápoje a šťávy ovocné, sirupy a přípravky ke zhotovování nápojů; (34) tabák, kuřácké potřeby, zápalky, osobní vaporizéry a elektronické cigarety a příchutě a roztoky pro ně, popelníky pro kuřáky, pouzdra na tabákové výrobky a humidory, zapalovače pro kuřáky; (35) propagační činnost, reklama, maloobchodní a maloobchodní služby s automobilovými doplňky, motocykly, maloobchodní a maloobchodní služby s ohledem na elektronická kontrolní zařízení pro zvýšení výkonu motoru, palivového čerpadla a vstřikování paliva, maloobchodní a maloobchodní služby s ohledem na volanty vozidel, brzdové systémy pro vozidla, vzduchové sací systémy pro vozidla, spoilery pro vozidla, ráfky kol vozidel, moduly pro úpravu vozidel, karbonové díly pro interiéry vozidel, boční prahy pro vozidla, kapoty pro vozidla, zadní křídla pro vozidla, difuzéry pro vozidla, kryty pro vnější zrcátka vozidel, organizace obchodních veletrhů; (37) mapování motorů vozidel, mapování řídicích jednotek motorů vozidel, vylepšování přístrojů pro úpravy motorů (tuning), úpravy motorů (tuning), přeprogramování přístrojů pro úpravy motorů (tuning), instalace příslušenství pro komunikaci pomocí handsfree, instalace přístrojů pro úpravy motorů (tuning), zařízení pro odvod výfukových plynů motorových vozidel a zařízení pro tlumení zvuku motorových vozidel; (41) vydávání knih, vydávání prospektů, vydávání plakátů, vydávání kalendářů, vydávání

tiskovin a tištěných publikací, pořádání zábavných soutěží, pořádání a řízení slavností s předáváním cen, organizování her a soutěží, školicí služby zaměřené na opravy vozidel, výuka pro automobilové závodníky, zábava ve formě automobilových závodů, poskytování informací o motoristických závodech, poskytování informací o zábavě a zábavních akcích, organizace kulturních, zábavních a sportovních akcí, organizování a pořádání výstav k zábavním účelům.

(730) **RADE s.r.o.**, Kamenné 268, Mníšek pod Brdy, 25210, CZ

(740) Ing. Václav Kratochvíl, Husníkova 2086/22, Praha 5, Stodůlky, 15800

(210) **O-574752**

(220) 21.09.2021

(320) 21.09.2021

(511) 7, 9, 11

(540)



(593) Obrazová

(510) (7) obráběcí stroje, motorem poháněné nástroje a motorem poháněná nářadí, motory s výjimkou motorů pro pozemní vozidla, spojky pro stroje a součásti strojních převodů s výjimkou spojek a součástí převodů pro pozemní vozidla, zemědělské nástroje a nářadí s výjimkou ručních nástrojů a nářadí na ruční pohon, líhně pro vejce, nářadí automaty; (9) přístroje a nástroje vědecké, výzkumné, navigační, geodetické, fotografické, kinematografické, audiovizuální, optické, přístroje a nástroje pro vážení, měření, signalizaci, detekci, testování, inspekci, záchranu a výuku, zařízení a přístroje pro vedení, přepínání, přeměnu, akumulaci, regulaci nebo řízení distribuce nebo použití elektrického proudu, zařízení a nástroje pro záznam, přenos, reprodukci nebo zpracování zvuku, obrazu nebo dat, média se záznamem a stahovatelná média, počítačový software, prázdná digitální nebo analogová záznamová a úložná média, mechanismy pro zařízení uváděná do chodu vhozením mincí, registrační pokladny, výpočetní zařízení, počítače a periferní zařízení počítačů, potápěčské obleky, potápěčské masky, špunty do uší pro potápěče, nosní klipy pro potápěče a plavce, potápěčské rukavice, dýchací přístroje pro plavání pod vodou, hasicí přístroje; (11) zařízení a instalace na osvětlování, vytápění, chlazení, výrobu páry, vaření, sušení, ventilaci, rozvod vody a zařízení pro sanitární účely.

(591) Barevná

(730) **BJV elektro, s. r. o.**, Pobialova 819/14, Ostrava, Moravská Ostrava, 70200, CZ

(210) **O-574753**

(220) 21.09.2021

(320) 21.09.2021

(511) 16, 35, 36, 38

(540)



(593) Obrazová

(510) (16) periodické a neperiodické tiskoviny všeho druhu, knihy, brožury, noviny a časopisy, magazíny, prospekty, plakáty, pohlednice, fotografie, reklamní tabule, tiskoviny, písemnosti a informační bulletiny, tiskárenské výrobky, papírnické zboží a vzdělávací potřeby, zboží z lepenky, kancelářské potřeby, zejména bloky, samolepky, kalendáře, diáře, fotoalba,

zápisníky, dopisní papíry, obálky, obaly a papírové nebo plastové obalové složky, desky, reklamní desky, pořadače, šanony, nože na papír, psací potřeby, penály, drobné kancelářské potřeby z plastu a kovu, karty, štočky, učební pomůcky (s výjimkou přístrojů), obrazy a grafiky, prospekty v oblasti prodeje nemovitostí; (35) reklama, rozhlasová reklama a televizní reklama, reklamní agentury, služby reklamní agentury, reklamní služby rozhlasové a televizní reklamní agentury, reklamní, marketingové a propagační služby, online reklamní a marketingové služby, rozšiřování reklamních, marketingových a propagačních materiálů, šíření inzertních a reklamních materiálů (letáky, prospekty, tiskoviny, vzorky), venkovní reklama, služby vztahů s veřejností (public relations), marketing nemovitostí, plánování marketingových strategií, reklamní služby v oblasti nemovitostí, inzerce a inzertní služby, inzerce komerčních nebo obytných nemovitostí, příprava inzertních sloupků, publikace inzertních textů, elektronické zpracování dat, poskytování obchodních informací online, poskytování informací, poradenství a konzultací ve vztahu ke všem uvedeným službám, obchodní služby s ohledem na nemovitosti nebo pozemky nebo společenství vlastníků a správu zvláštního vlastnictví, pomoc v obchodní a podnikatelské činnosti, management a administrativní služby, zprostředkování obchodních informací, zprostředkování reklamních smluv pro třetí strany, dražební služby, příprava a pořádání dražeb nemovitostí, aukce nemovitostí, služby online aukcí prostřednictvím internetu, provozování aukcí online, poskytování služeb v oblasti online aukcí, telefonické a televizní aukce, televizní aukce nemovitostí, pronájem reklamního času ve sdělovacích prostředcích všeho druhu, zajišťování předplatného periodických tiskovin, předplatné tiskovin pro třetí osoby, výroba reportážních reklam; (36) kanceláře realitní, služby realitní kanceláře, služby nemovitostní (realitní služby), správa majetku, správa nemovitostí, sdružování nemovitostí, pojišťovací a realitní služby, pojišťování nemovitostí, uzavírání pojištění nemovitostí, posudky pro pojistné účely, finanční a realitní oceňování, nemovitostní (realitní) konzultační služby, poskytování informací týkajících se realitních záležitostí prostřednictvím internetu, realitní služby vztahující se ke správě investic do nemovitostí, inkasování nájemného, pronájem nemovitostí a majetku, zajišťování pronájmu nemovitostí, služby ubytovací kanceláře (byty), služby realitních kanceláří vztahující se k nákupu a prodeji budov, zprostředkování v oblasti nemovitostí, získávání nemovitostí pro třetí osoby, vyhledávání obytných nemovitostí, konzultace o nemovitostech, plánování investic do nemovitostí, oceňování a odhady nemovitostí, makléřské služby, digitalizované informační služby vztahující se k nemovitostem, poskytování informací týkajících se trhu s nemovitostmi, finanční odhady, finanční, peněžní a bankovní služby, financování nemovitostí, finanční informace, údaje, poradenské a konzultační služby, služby finančního plánování, půjčky a úvěry, leasing – nákup na splátky, zprostředkování úvěrových smluv, vymáhání pohledávek, získávání finančních prostředků, finanční sponzorování, služby úschovy, finanční služby v oblasti smluv, dohod a vyrovnání týkajících se nemovitostí, služby elektronického bankovnínictví, elektronické peněžní transakce, organizování charitativních sbírek, dobročinné příspěvky (sbírky), peněžní sbírky pro dobročinné účely, charitativní služby v oblasti peněžních a věcných darů, programové dotace, shromažďování finančních prostředků na podporu činnosti nadačních fondů, shromažďování finančních prostředků pro dobročinné fondy, služby v oblasti dobročinných fondů, poskytování peněžních grantů, služby v oblasti finančních grantů, shromažďování a poskytování finančních prostředků na dobročinné účely a sponzorování, charitativní služby, jmenovitě finanční dary dobročinným organizacím, programy v oblasti darů a grantů, investice fondů pro charitativní účely, finanční správa fondů, řízení fondů, investování do fondů, hypoteční bankovnínictví, hypotéky, zástavy, sjednávání hypoték a půjček, poskytování informací týkajících se hypoték, kapitálové investice, investice do nemovitostí, správa investic do nemovitostí; (38) elektronická pošta, šíření elektronických časopisů, informací, elektronických periodik a knih v elektronické podobě, šíření tiskovin pomocí počítačových a obdobných sítí, informační přenos přes internet, online přenos informací, služby v oblasti online komunikace, telekomunikační služby, televizní vysílání a přenosy, služby rozhlasového a televizního vysílání, vysílání digitální, kabelové nebo internetové televize a rozhlasu, televizní a jiné online vysílání a přenosy, pronájem vysílacího času, telefonní služby a mobilní telefonní služby, počítačová komunikace a přístup k internetu, poskytování přístupu k obsahu, webovým stránkám a portálům, přenos zpráv, informací a obrazu pomocí počítače, vysílání audiovizuálního a multimediálního obsahu prostřednictvím internetu, streaming zvukového, vizuálního a audiovizuálního materiálů prostřednictvím globální počítačové sítě, rozšiřování a zveřejňování informací, dat a zpráv prostřednictvím informačních a telekomunikačních sítí, poskytování telekomunikačních zařízení, která umožňují vytváření a aktualizaci osobních elektronických

webových stránek zaměřených na uživateli poskytovaný obsah, internetové streamy a živé internetové streamy pro nepřetržitý přenos v reálném čase multimediálních dat na počítačové síti, přenos datových, audio, video a multimediálních souborů, včetně souborů ke stažení a souborů streamovaných přes globální počítačovou síť.

- (591) Barevná
(730) **M & M reality holding a. s.**, Krakovská 583/9, Praha 1, Nové Město, 11000, CZ
(740) Ing. Pavel Nádvorník s.r.o., Klínová 620/1, Ostrava, Hulváky, 70900

- (210) **O-574755**
(220) 21.09.2021
(320) 21.09.2021
(511) 35, 36, 38
(540)



- (593) Obrazová
(510) (35) reklama, rozhlasová reklama a televizní reklama, reklamní agentury, služby reklamní agentury, reklamní služby rozhlasové a televizní reklamní agentury, reklamní, marketingové a propagační služby, online reklamní a marketingové služby, rozšiřování reklamních, marketingových a propagačních materiálů, šíření inzertních a reklamních materiálů (letáky, prospekty, tiskoviny, vzorky), venkovní reklama, služby vztahů s veřejností (public relations), marketing nemovitostí, plánování marketingových strategií, reklamní služby v oblasti nemovitostí, inzerce a inzertní služby, inzerce komerčních nebo obytných nemovitostí, příprava inzertních sloupků, publikace inzertních textů, elektronické zpracování dat, poskytování obchodních informací online, poskytování informací, poradenství a konzultací ve vztahu ke všem uvedeným službám, obchodní služby s ohledem na nemovitosti nebo pozemky nebo společenství vlastníků a správu zvláštního vlastnictví, pomoc v obchodní a podnikatelské činnosti, management a administrativní služby, zprostředkování obchodních informací, zprostředkování reklamních smluv pro třetí strany, dražební služby, příprava a pořádání dražeb nemovitostí, aukce nemovitostí, služby online aukcí prostřednictvím internetu, provozování aukcí online, poskytování služeb v oblasti online aukcí, telefonické a televizní aukce, televizní aukce nemovitostí, pronájem reklamního času ve sdělovacích prostředcích všeho druhu, zajišťování předplatného periodických tiskovin, předplatné tiskovin pro třetí osoby, výroba reportážních reklam; (36) kanceláře realitní, služby realitní kanceláře, služby nemovitostní (realitní služby), správa majetku, správa nemovitostí, sdružování nemovitostí, pojišťovací a realitní služby, pojišťování nemovitostí, uzavírání pojištění nemovitostí, posudky pro pojistné účely, finanční a realitní oceňování, nemovitostní (realitní) konzultační služby, poskytování informací týkajících se realitních záležitostí prostřednictvím internetu, realitní služby vztahující se ke správě investic do nemovitostí, inkasování nájemného, pronájem nemovitostí a majetku, zajišťování pronájmu nemovitostí, služby ubytovací kanceláře (byty), služby realitních kanceláří vztahující se k nákupu a prodeji budov, zprostředkování v oblasti nemovitostí, získávání nemovitostí pro třetí osoby, vyhledávání obytných nemovitostí, konzultace o nemovitostech, plánování investic do nemovitostí, oceňování a odhady nemovitostí, makléřské služby, digitalizované informační služby vztahující se k nemovitostem, poskytování informací týkajících se trhu s nemovitostmi, finanční odhady, finanční, peněžní a bankovní služby, financování

nemovitostí, finanční informace, údaje, poradenské a konzultační služby, služby finančního plánování, půjčky a úvěry, leasing – nákup na splátky, zprostředkování úvěrových smluv, vymáhání pohledávek, získávání finančních prostředků, finanční sponzorování, služby úschovy, finanční služby v oblasti smluv, dohod a vyrovnání týkajících se nemovitostí, služby elektronického bankovníctví, elektronické peněžní transakce, organizování charitativních sbírek, dobročinné příspěvky (sbírky), peněžní sbírky pro dobročinné účely, charitativní služby v oblasti peněžních a věcných darů, programové dotace, shromažďování finančních prostředků na podporu činnosti nadačních fondů, shromažďování finančních prostředků pro dobročinné fondy, služby v oblasti dobročinných fondů, poskytování peněžních grantů, služby v oblasti finančních grantů, shromažďování a poskytování finančních prostředků na dobročinné účely a sponzorování, charitativní služby, jmenovitě finanční dary dobročinným organizacím, programy v oblasti darů a grantů, investice fondů pro charitativní účely, finanční správa fondů, řízení fondů, investování do fondů, hypoteční bankovníctví, hypotéky, zástavy, sjednávání hypoték a půjček, poskytování informací týkajících se hypoték, kapitálové investice, investice do nemovitostí, správa investic do nemovitostí; (38) elektronická pošta, šíření elektronických časopisů, informací, elektronických periodik a knih v elektronické podobě, šíření tiskovin pomocí počítačových a obdobných sítí, informační přenos přes internet, online přenos informací, služby v oblasti online komunikace, telekomunikační služby, televizní vysílání a přenosy, služby rozhlasového a televizního vysílání, vysílání digitální, kabelové nebo internetové televize a rozhlasu, televizní a jiné online vysílání a přenosy, pronájem vysílacího času, telefonní služby a mobilní telefonní služby, počítačová komunikace a přístup k internetu, poskytování přístupu k obsahu, webovým stránkám a portálům, přenos zpráv, informací a obrazu pomocí počítače, vysílání audiovizuálního a multimediálního obsahu prostřednictvím internetu, streaming zvukového, vizuálního a audiovizuálního materiálů prostřednictvím globální počítačové sítě, rozšiřování a zveřejňování informací, dat a zpráv prostřednictvím informačních a telekomunikačních sítí, poskytování telekomunikačních zařízení, která umožňují vytváření a aktualizaci osobních elektronických webových stránek zaměřených na uživateli poskytovaný obsah, internetové streamy a živé internetové streamy pro nepřetržitý přenos v reálném čase multimediálních dat na počítačové síti, přenos datových, audio, video a multimediálních souborů, včetně souborů ke stažení a souborů streamovaných přes globální počítačovou síť.

(591) Barevná

(730) **M & M reality holding a. s.**, Krakovská 583/9, Praha 1, Nové Město, 11000, CZ

(740) Ing. Pavel Nádvorník s.r.o., Klínová 620/1, Ostrava, Hulváky, 70900

(210) **O-574756**

(220) 21.09.2021

(320) 21.09.2021

(511) 35, 36, 38

(540)



(593) Obrazová

(510) (35) reklama, rozhlasová reklama a televizní reklama, reklamní agentury, služby reklamní agentury, reklamní služby rozhlasové a televizní reklamní agentury, reklamní, marketingové a propagační služby, online reklamní a marketingové služby, rozšiřování reklamních, marketingových a

propagačních materiálů, šíření inzertních a reklamních materiálů (letáky, prospekty, tiskoviny, vzorky), venkovní reklama, služby vztahů s veřejností (public relations), marketing nemovitostí, plánování marketingových strategií, reklamní služby v oblasti nemovitostí, inzerce a inzertní služby, inzerce komerčních nebo obytných nemovitostí, příprava inzertních sloupků, publikace inzertních textů, elektronické zpracování dat, poskytování obchodních informací online, poskytování informací, poradenství a konzultací ve vztahu ke všem uvedeným službám, obchodní služby s ohledem na nemovitosti nebo pozemky nebo společenství vlastníků a správu zvláštního vlastnictví, pomoc v obchodní a podnikatelské činnosti, management a administrativní služby, zprostředkování obchodních informací, zprostředkování reklamních smluv pro třetí strany, dražební služby, příprava a pořádání dražeb nemovitostí, aukce nemovitostí, služby online aukcí prostřednictvím internetu, provozování aukcí online, poskytování služeb v oblasti online aukcí, telefonické a televizní aukce, televizní aukce nemovitostí, pronájem reklamního času ve sdělovacích prostředcích všeho druhu, zajišťování předplatného periodických tiskovin, předplatné tiskovin pro třetí osoby, výroba reportážních reklam; (36) kanceláře realitní, služby realitní kanceláře, služby nemovitostní (realitní služby), správa majetku, správa nemovitostí, sdružování nemovitostí, pojišťovací a realitní služby, pojišťování nemovitostí, uzavírání pojištění nemovitostí, posudky pro pojištění účely, finanční a realitní oceňování, nemovitostní (realitní) konzultační služby, poskytování informací týkajících se realitních záležitostí prostřednictvím internetu, realitní služby vztahující se ke správě investic do nemovitostí, inkasování nájemného, pronájem nemovitostí a majetku, zajišťování pronájmu nemovitostí, služby ubytovací kanceláře (byty), služby realitních kanceláří vztahující se k nákupu a prodeji budov, zprostředkování v oblasti nemovitostí, získávání nemovitostí pro třetí osoby, vyhledávání obytných nemovitostí, konzultace o nemovitostech, plánování investic do nemovitostí, oceňování a odhady nemovitostí, makléřské služby, digitalizované informační služby vztahující se k nemovitostem, poskytování informací týkající se trhu s nemovitostmi, finanční odhady, finanční, peněžní a bankovní služby, financování nemovitostí, finanční informace, údaje, poradenské a konzultační služby, služby finančního plánování, půjčky a úvěry, leasing – nákup na splátky, zprostředkování úvěrových smluv, vymáhání pohledávek, získávání finančních prostředků, finanční sponzorování, služby úschovy, finanční služby v oblasti smluv, dohod a vyrovnání týkajících se nemovitostí, služby elektronického bankovníctví, elektronické peněžní transakce, organizování charitativních sbírek, dobročinné příspěvky (sbírky), peněžní sbírky pro dobročinné účely, charitativní služby v oblasti peněžních a věcných darů, programové dotace, shromažďování finančních prostředků na podporu činnosti nadačních fondů, shromažďování finančních prostředků pro dobročinné fondy, služby v oblasti dobročinných fondů, poskytování peněžních grantů, služby v oblasti finančních grantů, shromažďování a poskytování finančních prostředků na dobročinné účely a sponzorování, charitativní služby, jmenovitě finanční dary dobročinným organizacím, programy v oblasti darů a grantů, investice fondů pro charitativní účely, finanční správa fondů, řízení fondů, investování do fondů, hypoteční bankovníctví, hypotéky, zástavy, sjednávání hypoték a půjček, poskytování informací týkajících se hypoték, kapitálové investice, investice do nemovitostí, správa investic do nemovitostí; (38) elektronická pošta, šíření elektronických časopisů, informací, elektronických periodik a knih v elektronické podobě, šíření tiskovin pomocí počítačových a obdobných sítí, informační přenos přes internet, online přenos informací, služby v oblasti online komunikace, telekomunikační služby, televizní vysílání a přenosy, služby rozhlasového a televizního vysílání, vysílání digitální, kabelové nebo internetové televize a rozhlasu, televizní a jiné online vysílání a přenosy, pronájem vysílacího času, telefonní služby a mobilní telefonní služby, počítačová komunikace a přístup k internetu, poskytování přístupu k obsahu, webovým stránkám a portálům, přenos zpráv, informací a obrazu pomocí počítače, vysílání audiovizuálního a multimediálního obsahu prostřednictvím internetu, streaming zvukového, vizuálního a audiovizuálního materiálů prostřednictvím globální počítačové sítě, rozšiřování a zveřejňování informací, dat a zpráv prostřednictvím informačních a telekomunikačních sítí, poskytování telekomunikačních zařízení, která umožňují vytváření a aktualizaci osobních elektronických webových stránek zaměřených na uživateli poskytovaný obsah, internetové streamy a živé internetové streamy pro nepřetržitý přenos v reálném čase multimediálních dat na počítačové síti, přenos datových, audio, video a multimediálních souborů, včetně souborů ke stažení a souborů streamovaných přes globální počítačovou síť.

(591) Barevná

(730) **M & M reality holding a. s.**, Krakovská 583/9, Praha 1, Nové Město, 11000, CZ

(740) Ing. Pavel Nádvorník s.r.o., Klínová 620/1, Ostrava, Hulváky, 70900

- (210) **O-574757**
(220) 21.09.2021
(320) 21.09.2021
(511) 35, 36, 38
(540)



- (593) Obrazová
(35) reklama, rozhlasová reklama a televizní reklama, reklamní agentury, služby reklamní agentury, reklamní služby rozhlasové a televizní reklamní agentury, reklamní, marketingové a propagační služby, online reklamní a marketingové služby, rozšiřování reklamních, marketingových a propagačních materiálů, šíření inzertních a reklamních materiálů (letáky, prospekty, tiskoviny, vzorky), venkovní reklama, služby vztahů s veřejností (public relations), marketing nemovitostí, plánování marketingových strategií, reklamní služby v oblasti nemovitostí, inzerce a inzertní služby, inzerce komerčních nebo obytných nemovitostí, příprava inzertních sloupků, publikace inzertních textů, elektronické zpracování dat, poskytování obchodních informací online, poskytování informací, poradenství a konzultací ve vztahu ke všem uvedeným službám*, obchodní služby s ohledem na nemovitosti nebo pozemky nebo společenství vlastníků a správu zvláštního vlastnictví, pomoc v obchodní a podnikatelské činnosti, management a administrativní služby, zprostředkování obchodních informací, zprostředkování reklamních smluv pro třetí strany, dražební služby, příprava a pořádání dražeb nemovitostí, aukce nemovitostí, služby online aukcí prostřednictvím internetu, provozování aukcí online, poskytování služeb v oblasti online aukcí, telefonické a televizní aukce, televizní aukce nemovitostí, pronájem reklamního času ve sdělovacích prostředcích všeho druhu, zajišťování předplatného periodických tiskovin, předplatné tiskovin pro třetí osoby, výroba reportážních reklam; (36) kanceláře realitní, služby realitní kanceláře, služby nemovitostní (realitní služby), správa majetku, správa nemovitostí, sdružování nemovitostí, pojišťovací a realitní služby, pojišťování nemovitostí, uzavírání pojištění nemovitostí, posudky pro pojistné účely, finanční a realitní oceňování, nemovitostní (realitní) konzultační služby, poskytování informací týkajících se realitních záležitostí prostřednictvím internetu, realitní služby vztahující se ke správě investic do nemovitostí, inkasování nájemného, pronájem nemovitostí a majetku, zajišťování pronájmu nemovitostí, služby ubytovací kanceláře (byty), služby realitních kanceláří vztahující se k nákupu a prodeji budov, zprostředkování v oblasti nemovitostí, získávání nemovitostí pro třetí osoby, vyhledávání obytných nemovitostí, konzultace o nemovitostech, plánování investic do nemovitostí, oceňování a odhady nemovitostí, makléřské služby, digitalizované informační služby vztahující se k nemovitostem, poskytování informací týkajících se trhu s nemovitostmi, finanční odhady, finanční, peněžní a bankovní služby, financování nemovitostí, finanční informace, údaje, poradenské a konzultační služby, služby finančního plánování, půjčky a úvěry, leasing – nákup na splátky, zprostředkování úvěrových smluv, vymáhání pohledávek, získávání finančních prostředků, finanční sponzorování, služby úschovy, finanční služby v oblasti smluv, dohod a vyrovnání týkajících se nemovitostí, služby elektronického bankovníctví, elektronické peněžní transakce, organizování charitativních sbírek, dobročinné příspěvky (sbírky), peněžní sbírky pro dobročinné účely, charitativní služby v oblasti peněžních a věcných darů, programové dotace, shromažďování finančních prostředků na podporu činnosti nadačních fondů, shromažďování finančních prostředků pro dobročinné fondy, služby v oblasti dobročinných fondů, poskytování

peněžních grantů, služby v oblasti finančních grantů, shromažďování a poskytování finančních prostředků na dobročinné účely a sponzorování, charitativní služby, jmenovitě finanční dary dobročinným organizacím, programy v oblasti darů a grantů, investice fondů pro charitativní účely, finanční správa fondů, řízení fondů, investování do fondů, hypoteční bankovníctví, hypotéky, zástavy, sjednávání hypoték a půjček, poskytování informací týkajících se hypoték, kapitálové investice, investice do nemovitostí, správa investic do nemovitostí; (38) elektronická pošta, šíření elektronických časopisů, informací, elektronických periodik a knih v elektronické podobě, šíření tiskovin pomocí počítačových a obdobných sítí, informační přenos přes internet, online přenos informací, služby v oblasti online komunikace, telekomunikační služby, televizní vysílání a přenosy, služby rozhlasového a televizního vysílání, vysílání digitální, kabelové nebo internetové televize a rozhlasu, televizní a jiné online vysílání a přenosy, pronájem vysílacího času, telefonní služby a mobilní telefonní služby, počítačová komunikace a přístup k internetu, poskytování přístupu k obsahu, webovým stránkám a portálům, přenos zpráv, informací a obrazu pomocí počítače, vysílání audiovizuálního a multimediálního obsahu prostřednictvím internetu, streaming zvukového, vizuálního a audiovizuálního materiálů prostřednictvím globální počítačové sítě, rozšiřování a zveřejňování informací, dat a zpráv prostřednictvím informačních a telekomunikačních sítí, poskytování telekomunikačních zařízení, která umožňují vytváření a aktualizaci osobních elektronických webových stránek zaměřených na uživateli poskytovaný obsah, internetové streamy a živé internetové streamy pro nepřetržitý přenos v reálném čase multimediálních dat na počítačové síti, přenos datových, audio, video a multimediálních souborů, včetně souborů ke stažení a souborů streamovaných přes globální počítačovou síť.

- (591) Barevná
(730) **M & M reality holding a. s.**, Krakovská 583/9, Praha 1, Nové Město, 11000, CZ
(740) Ing. Pavel Nádvořník s.r.o., Klínová 620/1, Ostrava, Hulváky, 70900

- (210) **O-574768**
(220) 21.09.2021
(320) 21.09.2021
(511) 9, 42
(540)

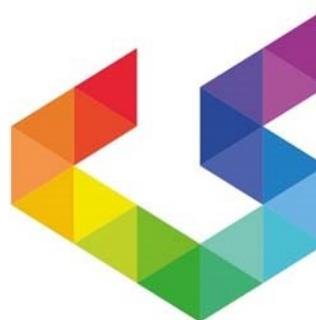

KIMESYS

- (593) Obrazová
(510) (9) nahraný obsah médií, počítačový software, software pro webové aplikace a servery; (42) služby v oblasti informačních technologií, vývoj softwaru, programování a implementace softwaru, software jako služba SaaS.
(591) Barevná
(730) **Kimesys Solutions s.r.o.**, U Jordánu 430, Odolena Voda, 25070, CZ
(740) Law & Tech s. r. o., advokátska kancelária, Rooseveltova 809/22, Košice 04001

(210) **O-574808**
(220) 23.09.2021
(320) 23.09.2021
(511) 16, 32, 33
(540)



ZÁMECKÉ VINAŘSTVÍ
BZENEC

(593) Obrazová
(510) (16) papír, lepenka, tiskárenské výrobky, potřeby pro knižní vazby, fotografie; (32) piva, minerální vody, šumivé nápoje a jiné nápoje nealkoholické, nápoje a šťávy ovocné, sirupy a jiné nealkoholické přípravky k zhotovování nápojů; (33) alkoholické nápoje (s výjimkou pív).
(730) **Zámecké vinařství Bzenec s.r.o.**, Zámecká 1508, Bzenec, 69681, CZ
(740) RETROPATENT s.r.o., Dobiášova 1246/29, Liberec, Liberec VI-Rochlice, 46006

(210) **O-574825**
(220) 24.09.2021
(320) 24.09.2021
(511) 1, 5
(540)

Karis

(592) Slovní
(510) (1) chemické látky pro použití v průmyslu, vědě a v oblasti fotografie, jakož i v zemědělství, zahradnictví a lesnictví, umělé pryskyřice v surovém stavu, plastické hmoty v surovém stavu, hasicí a protipožární směsi, přípravky na kalení a pájení, látky na čišnění zvířecích kůží, lepidla pro použití v průmyslu, průmyslové tmely a jiné výplňové pasty, kompost, hnůj a hnojiva, biologické přípravky pro použití v průmyslu a vědě; (5) farmaceutika, léčebné a veterinární přípravky, hygienické přípravky pro zdravotnické účely, dietetické potraviny a přípravky upravené pro léčebné či veterinární účely, potraviny pro kojenec a batolata, potravinové doplňky pro lidskou spotřebu a zvířata, náplasti, obvazové materiály a krytí, materiály pro plombování zubů, dentální vosky, dezinfekční přípravky, přípravky na hubení škůdců, fungicidy, herbicidy.
(730) **FMC Agro Česká republika spol. s r.o.**, Na Maninách 876/7, Praha 7, Holešovice, 17000, CZ
(740) Mgr. Petr Svoboda, advokát, Dukelských hrdinů 471/29, Praha 7, Holešovice, 17000

(210) **O-574828**
(220) 24.09.2021
(320) 24.09.2021
(511) 1, 5
(540)

Gajus Komplet

(592) Slovní
(510) (1) chemické látky pro použití v průmyslu, vědě a v oblasti fotografie, jakož i v zemědělství, zahradnictví a lesnictví, umělé pryskyřice v surovém stavu, plastické hmoty v surovém stavu, hasicí a protipožární směsi, přípravky na kalení a pájení, látky na čišnění zvířecích kůží, lepidla pro použití v průmyslu, průmyslové tmely a jiné výplňové pasty, kompost, hnůj a hnojiva, biologické přípravky pro použití v průmyslu a vědě; (5) farmaceutika, léčebné a veterinární přípravky, hygienické přípravky pro zdravotnické účely, dietetické potraviny a přípravky upravené pro léčebné či veterinární účely, potraviny pro kojenec a batolata, potravinové doplňky pro lidskou spotřebu a zvířata, náplasti, obvazové materiály a krytí,

materiály pro plombování zubů, dentální vosky, dezinfekční přípravky, přípravky na hubení škůdců, fungicidy, herbicidy.
(730) **FMC Agro Česká republika spol. s r.o.**, Na Maninách 876/7, Praha 7, Holešovice, 17000, CZ
(740) Mgr. Petr Svoboda, advokát, Dukelských hrdinů 471/29, Praha 7, Holešovice, 17000

(210) **O-574840**
(220) 24.09.2021
(320) 24.09.2021
(511) 35, 40, 41
(540)



(593) Obrazová
(510) (35) reklamní, marketingové a propagační služby, předvádění výrobků, předvádění zboží, pořádání a vedení předváděcích akcí pro reklamní účely, pořádání a vedení expozičních pro reklamní účely, pořádání expozičních pro reklamní účely, pořádání předváděcích akcí pro komerční účely, předvádění zboží pro reklamní účely, prezentace zboží a služeb, příprava a prezentace audiovizuálních předváděcích akcí pro reklamní účely; (40) zpracování kinematografických filmů, reprodukce (rozmnožování) filmů, vyvolávání a zpracování filmů; (41) služby v oblasti vzdělávání, zábavy a sportu, rezervace vstupenek na vzdělávací, zábavní a sportovní aktivity a akce a související rezervační služby, zveřejňování, oznamování a psaní textů, digitální video, audio a multimediální zábavní vydavatelské služby, elektronická vydavatelská činnost, hudební vydavatelství, poradenské služby v oblasti vydavatelství, poskytování služeb studií pro nahrávání videí, psaní filmových scénářů, psaní scénářů, konferenční služby, organizace atletických soutěží, organizování výstav pro kulturní a výchovné účely, organizování soutěží, organizování vzdělávacích soutěží, organizování zábavních soutěží, pořádání a vedení přednášek, pořádání konferencí, pořádání her, pořádání kongresů pro kulturní účely, pořádání seminářů pro vzdělávací účely, pořádání soutěží pro kulturní účely, pořádání soutěží pro vzdělávací účely, pořádání sportovních turnajů, audio a video nahrávací služby, dabing, editování nebo nahrávání zvuků a obrazů, filmová produkce, filmová produkce pro zábavní účely, filmová produkce, jiná než reklamní, filmy a výroba videofilmů, fotografování, hudební produkce, nahrávací služby, zvuková, obrazová a multimediální produkce a fotografie, nahrávací studia, produkce filmů týkajících se fotbalu, produkce pořadů a filmů, produkce sportovních akcí k filmovým účelům, produkce sportovních akcí k použití v televizi, produkce sportovních akcí k použití v rádiu, služby v oblasti nahrávání zvuku a videozábavy, služby v oblasti výroby videí, střih filmů, televizní produkce, úprava a střih filmů, basebalové tábory, basketbalové tábory, fotbalové tábory, gymnastický trénink, informační služby týkající se sportu, jezdecké školy, jezdecké tábory, kondiční výuka golfu, organizace golfových turnajů, organizace, příprava a pořádání cyklistických závodů, organizace, příprava a pořádání golfových her, organizace, příprava a pořádání sportovních soutěží, organizování automobilových závodních akcí, organizování cyklistických závodů, organizování závodních soutěží, organizování sportovních soutěží, organizování sportovních událostí, organizování sportovních turnajů, organizování zápasů v boxu, organizování turnajů, produkce sportovních akcí.

(591) Barevná
(730) **Větrovský Petr**, Polní 211, Obořiště, 26212, CZ
(740) Mgr. Michal Smečka, Badeniho 291/3, Praha 6, Hradčany, 16000

(210) **O-574841**
(220) 24.09.2021
(320) 24.09.2021
(511) 35, 40, 41
(540)



- (593) Obrazová
(510) (35) reklamní, marketingové a propagační služby, předvádění výrobků, předvádění zboží, pořádání a vedení předváděcích akcí pro reklamní účely, pořádání a vedení expozic pro reklamní účely, pořádání expozic pro reklamní účely, pořádání předváděcích akcí pro komerční účely, předvádění zboží pro reklamní účely, prezentace zboží a služeb, příprava a prezentace audiovizuálních předváděcích akcí pro reklamní účely; (40) zpracování kinematografických filmů, reprodukce (rozmnožování) filmů, vyvolávání a zpracování filmů; (41) služby v oblasti vzdělávání, zábavy a sportu, rezervace vstupenek na vzdělávací, zábavní a sportovní aktivity a akce a související rezervační služby, zveřejňování, oznamování a psaní textů, digitální video, audio a multimediální zábavní vydavatelské služby, elektronická vydavatelská činnost, hudební vydavatelství, poradenské služby v oblasti vydavatelství, poskytování služeb studií pro nahrávání videí, psaní filmových scénářů, psaní scénářů, konferenční služby, organizace atletických soutěží, organizování výstav pro kulturní a výchovné účely, organizování soutěží, organizování vzdělávacích soutěží, organizování zábavních soutěží, pořádání a vedení přednášek, pořádání konferencí, pořádání her, pořádání kongresů pro kulturní účely, pořádání seminářů pro vzdělávací účely, pořádání soutěží pro kulturní účely, pořádání soutěží pro vzdělávací účely, pořádání sportovních turnajů, audio a video nahrávací služby, dabing, editování nebo nahrávání zvuků a obrazů, filmová produkce, filmová produkce pro zábavní účely, filmová produkce, jiná než reklamní, filmy a výroba videofilmů, fotografování, hudební produkce, nahrávací služby, zvuková, obrazová a multimediální produkce a fotografie, nahrávací studia, produkce filmů týkajících se fotbalu, produkce pořadů a filmů, produkce sportovních akcí k filmovým účelům, produkce sportovních akcí k použití v televizi, produkce sportovních akcí k použití v rádiu, služby v oblasti nahrávání zvuku a videozábavy, služby v oblasti výroby videí, střih filmů, televizní produkce, úprava a střih filmů, basebalové tábory, basketbalové tábory, fotbalové tábory, gymnastický trénink, informační služby týkající se sportu, jezdecké školy, jezdecké tábory, kondiční výuka golfu, organizace golfových turnajů, organizace, příprava a pořádání cyklistických závodů, organizace, příprava a pořádání golfových her, organizace, příprava a pořádání sportovních soutěží, organizování automobilových závodních akcí, organizování cyklistických závodů, organizování závodních soutěží, organizování sportovních soutěží, organizování sportovních událostí, organizování sportovních turnajů, organizování zápasů v boxu, organizování turnajů, produkce sportovních akcí.
(591) Barevná
(730) **Větrovský Petr**, Polní 211, Obořiště, 26212, CZ
(740) Mgr. Michal Smečka, Badeniho 291/3, Praha 6, Hradčany, 16000

(210) **O-574842**
(220) 24.09.2021
(320) 24.09.2021
(511) 35, 40, 41
(540)



- (593) Obrazová
(510) (35) reklamní, marketingové a propagační služby, předvádění výrobků, předvádění zboží, pořádání a vedení předváděcích akcí pro reklamní účely, pořádání a vedení expozic pro reklamní účely, pořádání expozic pro komerční účely, pořádání předváděcích akcí pro komerční účely, předvádění zboží pro reklamní účely, prezentace zboží a služeb, příprava a prezentace audiovizuálních předváděcích akcí pro reklamní účely; (40) zpracování kinematografických filmů, reprodukce (rozmnožování) filmů, vyvolávání a zpracování filmů; (41) služby v oblasti vzdělávání, zábavy a sportu, rezervace vstupenek na vzdělávací, zábavní a sportovní aktivity a akce a související rezervační služby, zveřejňování, oznamování a psaní textů, digitální video, audio a multimediální zábavní vydavatelské služby, elektronická vydavatelská činnost, hudební vydavatelství, poradenské služby v oblasti vydavatelství, poskytování služeb studií pro nahrávání videí, psaní filmových scénářů, psaní scénářů, konferenční služby, organizace atletických soutěží, organizování výstav pro kulturní a výchovné účely, organizování soutěží, organizování vzdělávacích soutěží, organizování zábavních soutěží, pořádání a vedení přednášek, pořádání konferencí, pořádání her, pořádání kongresů pro kulturní účely, pořádání seminářů pro vzdělávací účely, pořádání soutěží pro kulturní účely, pořádání soutěží pro vzdělávací účely, pořádání sportovních turnajů, audio a video nahrávací služby, dabing, editování nebo nahrávání zvuků a obrazů, filmová produkce, filmová produkce pro zábavní účely, filmová produkce, jiná než reklamní, filmy a výroba videofilmů, fotografování, hudební produkce, nahrávací služby, zvuková, obrazová a multimediální produkce a fotografie, nahrávací studia, produkce filmů týkajících se fotbalu, produkce pořadů a filmů, produkce sportovních akcí k filmovým účelům, produkce sportovních akcí k použití v televizi, produkce sportovních akcí k použití v rádiu, služby v oblasti nahrávání zvuku a videozábavy, služby v oblasti výroby videí, střih filmů, televizní produkce, úprava a střih filmů, basebalové tábory, basketbalové tábory, fotbalové tábory, gymnastický trénink, informační služby týkající se sportu, jezdecké školy, jezdecké tábory, kondiční výuka golfu, organizace golfových turnajů, organizace, příprava a pořádání cyklistických závodů, organizace, příprava a pořádání golfových her, organizace, příprava a pořádání sportovních soutěží, organizování automobilových závodních akcí, organizování cyklistických závodů, organizování závodních soutěží, organizování sportovních soutěží, organizování sportovních událostí, organizování sportovních turnajů, organizování zápasů v boxu, organizování turnajů, produkce sportovních akcí.
(591) Barevná
(730) **Větrovský Petr**, Polní 211, Obořiště, 26212, CZ
(740) Mgr. Michal Smečka, Badeniho 291/3, Praha 6, Hradčany, 16000

(210) **O-574843**
(220) 24.09.2021
(320) 24.09.2021
(511) 35, 40, 41
(540)



(593) Obrazová
(510) (35) reklamní, marketingové a propagační služby, předvádění výrobků, předvádění zboží, pořádání a vedení předváděcích akcí pro reklamní účely, pořádání a vedení expozic pro reklamní účely, pořádání expozic pro reklamní účely, pořádání předváděcích akcí pro komerční účely, předvádění zboží pro reklamní účely, prezentace zboží a služeb, příprava a prezentace audiovizuálních předváděcích akcí pro reklamní účely; (40) zpracování kinematografických filmů, reprodukce (rozmnožování) filmů, vyvolávání a zpracování filmů; (41) služby v oblasti vzdělávání, zábavy a sportu, rezervace vstupenek na vzdělávací, zábavní a sportovní aktivity a akce a související rezervační služby, zveřejňování, oznamování a psaní textů, digitální video, audio a multimediální zábavní vydavatelské služby, elektronická vydavatelská činnost, hudební vydavatelství, poradenské služby v oblasti vydavatelství, poskytování služeb studií pro nahrávání videí, psaní filmových scénářů, psaní scénářů, konferenční služby, organizace atletických soutěží, organizování výstav pro kulturní a výchovné účely, organizování soutěží, organizování vzdělávacích soutěží, organizování zábavních soutěží, pořádání a vedení přednášek, pořádání konferencí, pořádání her, pořádání kongresů pro kulturní účely, pořádání seminářů pro vzdělávací účely, pořádání soutěží pro kulturní účely, pořádání soutěží pro vzdělávací účely, pořádání sportovních turnajů, audio a video nahrávací služby, dabing, editování nebo nahrávání zvuků a obrazů, filmová produkce, filmová produkce pro zábavní účely, filmová produkce, jiná než reklamní, filmy a výroba videofilmů, fotografování, hudební produkce, nahrávací služby, zvuková, obrazová a multimediální produkce a fotografie, nahrávací studia, produkce filmů týkajících se fotbalu, produkce pořadů a filmů, produkce sportovních akcí k filmovým účelům, produkce sportovních akcí k použití v televizi, produkce sportovních akcí k použití v rádiu, služby v oblasti nahrávání zvuku a videozábavy, služby v oblasti výroby videí, střih filmů, televizní produkce, úprava a střih filmů, basebalové tábory, basketbalové tábory, fotbalové tábory, gymnastický trénink, informační služby týkající se sportu, jezdecké školy, jezdecké tábory, kondiční výuka golfu, organizace golfových turnajů, organizace, příprava a pořádání cyklistických závodů, organizace, příprava a pořádání golfových her, organizace, příprava a pořádání sportovních soutěží, organizování automobilových závodních akcí, organizování cyklistických závodů, organizování závodních soutěží, organizování sportovních soutěží, organizování sportovních událostí, organizování sportovních turnajů, organizování zápasů v boxu, organizování turnajů, produkce sportovních akcí.
(591) Barevná
(730) **Větrovský Petr**, Polní 211, Obořiště, 26212, CZ
(740) Mgr. Michal Smečka, Badeniho 291/3, Praha 6, Hradčany, 16000

(210) **O-574868**
(220) 27.09.2021
(320) 27.09.2021
(511) 5, 32
(540)

KLOUBEN

(592) Slovní
(510) (5) potravní doplňky a dietetické přípravky, vitaminové přípravky jako doplňky stravy, vitaminové nápoje, léčivé byliny; (32) proteinové nápoje, šumivé nápoje v prášku.
(730) **Green Farm Laboratories s.r.o.**, Nademlejská 600/1, Praha 9, Hloubětín, 19800, CZ

(210) **O-574870**
(220) 28.09.2021
(320) 28.09.2021
(511) 5, 30, 32
(540)

AŠVA

(592) Slovní
(510) (5) potravní doplňky a dietetické přípravky, vitaminové přípravky jako doplňky stravy, vitaminové nápoje, léčivé byliny, léčivé bylinné čaje, bylinné čaje (léčivé nápoje), bylinné doplňky, tekuté bylinné doplňky; (30) káva, čaj, kakao a jejich náhražky, ženšenový čaj, neléčivé bylinné čaje; (32) proteinové nápoje, šumivé nápoje v prášku.
(730) **Green Farm Laboratories s.r.o.**, Nademlejská 600/1, Praha 9, Hloubětín, 19800, CZ

(210) **O-574894**
(220) 29.09.2021
(320) 29.09.2021
(511) 30, 32, 35, 39, 43
(540)

cofield

(593) Obrazová
(510) (30) káva, čaj, kakao a náhražky kávy, rýže, těstoviny a nudle, tapioka, ságo, mouka a přípravky vyrobené z obilnin, chléb, pečivo a cukrovinky, čokoláda, zmrzlina, sorbety a jiné produkty určené ke konzumaci v mraženém stavu, cukr, med, melasa, droždí, kypřící prášek do pečiva, sůl, koření přísady, koření, konzervované byliny, ocet, omáčky a jiná dochucovadla, led (zmrazená voda), kávové kapsle, naplněné, kávové nápoje s mlékem, nápoje na bázi kakaa, nápoje na bázi kávy, nepražená káva, příchutě do kávy, příchutě do nápojů, příchutě do potravin, sušenky; (32) pivo, nealkoholické nápoje, minerální a syčené vody, ovocné nápoje a ovocné šťávy, sirupy a jiné nealkoholové přípravky pro přípravu nápojů, limonády, nealkoholické koktejly, nealkoholické nápoje s příchutí kávy; (35) marketing, reklama, propagace, zprostředkovatelská činnost v oblasti obchodu, maloobchod a velkoobchod, internetový obchod, vše v oblasti výrobků uvedených ve třídě 30, a to zejména káva, čaj, kakao, náhražky kávy, čokoláda, cukr, sorbety, a třídě 32, a to zejména pivo, nealkoholické nápoje, minerální a syčené vody, ovocné nápoje a ovocné šťávy, sirupy a jiné nealkoholové přípravky pro přípravu nápojů; (39) balení a skladování zboží, dodávka zboží, doprava zboží; (43) restaurace, bary, kavárny, bufety, cateringové služby, provozování bufetů a kiosků s nápoji, zajištění stravování, zásobování kanceláří kávou.
(730) **COFIELD s.r.o.**, 134, Hrovice, 76315, CZ
(740) Advokátní kancelář Petráš Rezek s.r.o., JUDr. Lukáš Rezek, advokát, 2. května 7134, Zlín, 76001

(210) **O-574900**
(220) 29.09.2021
(320) 29.09.2021
(511) 43
(540)

The Julius

(592) Slovní
(510) (43) služby poskytování jídel a nápojů, služby dočasného ubytování, catering (poskytování jídel a nápojů), služby restaurací a barů, rezervace a objednávání ubytování a restaurací, také prostřednictvím internetu, poskytování on-line informací týkajících se rezervací hotelů.
(730) **Dark Autumn s.r.o.**, Salvátorská 931/8, Praha 1, Staré Město, 11000, CZ
(740) Glatzová & Co., v.o.s., Mgr. Ing. Jindřich Jelínek, advokát, Husova 240/5, Praha 1, Staré Město, 11000

(210) **O-574901**
(220) 29.09.2021
(320) 29.09.2021
(511) 16, 21, 33
(540)



(593) Obrazová
(510) (16) časopisy, tiskoviny, periodika, knihy, knihařské výrobky, fotografie, pohlednice, plakáty, papírnické zboží, etikety z papíru, obaly z papíru a z plastů, papírové a plastové obaly a přebaly na víno a lihoviny spadající do této třídy, štítky na láhve - viněty (s výjimkou textilních); (21) skleněné obaly, poháry a pohárky na vína, lihoviny a míchané alkoholické nápoje (s výjimkou piva); (33) alkoholické nápoje (s výjimkou piva), vína, lihoviny, míchané alkoholické nápoje.
(730) **BZENEC SEKT a.s.**, Potoční 1630, Bzenec, 69685, CZ
(740) Ing. Zdeněk Kučera, Dlouhá 207, Slušovice, 76315

(210) **O-574902**
(220) 30.09.2021
(320) 30.09.2021
(511) 14, 35, 40
(540)

Armillas

(592) Slovní
(510) (14) dámské šperky, ozdoby (šperky), přívěsky (šperky), řetízky (šperky), drahé šperky, křížky (šperky), náramky (šperky), náhrdelníky [šperky], brože [šperky], jehlice [šperky], řetízky [šperky], prsteny (šperky), dětské šperky, dekorativní brože (šperky), klenoty a šperky, šperky obsahující drahokamy, šperky na tělo, šperky na obličej, šperky v podobě korálků, šperky na obuv, šperky ke zdobení klobouků, šperky vyrobené ze skla, šperky ze vzácných kovů, šperky ze žlutého jantaru, šperky jako ozdoba hlavy, náušnice, kruhové náušnice, visací náušnice, propichovací náušnice, náušnice z drahých kovů, polodrahokamy a drahokamy, umělé kameny (drahokamy a polodrahokamy), korálky pro výrobu šperků; (35) maloobchodní prodej šperků, maloobchodní služby v oblasti módních doplňků; (40) ruční práce (zakázková výroba).
(730) **Loučimová Zuzana**, Postranní 499/20, Plzeň, Černice, 32600, CZ
(740) Mgr. Petr Žížka LL.M., Sedláčkova 209/16, Plzeň, Vnitřní Město, 30100

(210) **O-574905**
(220) 30.09.2021
(320) 30.09.2021
(511) 35, 41, 43
(540)



(593) Obrazová
(510) (35) propagace a marketing, inzertní a reklamní činnost; (41) organizování, pořádání a zajišťování sportovních akcí, výchovná a zábavní činnost; (43) zajišťování přechodného ubytování a stravování účastníkům sportovních akcí, poskytování jídla a nápojů.
(730) **EXCALIBUR TOURS PRAHA spol. s r.o.**, Sibeliova 368/51, Praha 6, Střešovice, 16200, CZ

(210) **O-574911**
(220) 30.09.2021
(320) 30.09.2021
(511) 30, 35, 43
(540)



(593) Obrazová
(510) (30) čokoládové pečivo, plněné pečivo, pečivo obsahující krémy, trubičky (sladké pečivo), hotové zákusky [pečivo], vídeňské pečivo (viennoiserie), brownie (čokoládové pečivo), cukrářské piškoty [pečivo], sopapillas [smažené pečivo], sladké pečivo (obvykle kulaté), pečivo obsahující krémy a ovoce, sladké pečivo a cukrářské výrobky, churros [španělské smažené tyčinky], sladké tyčinky, sladké žemle, sladké hole (cukrovinka), ochucené sladké cukrovinky, cukr, přírodní sladidla, sladké polevy a náplně, výrobky z včelích produktů spadající do třídy 30, pekařské výrobky, pekárenské výrobky, čokoládové náplně pro pekařské výrobky, směsi na přípravu pekárenských výrobků, pečivové směsi; (35) služby maloobchodního prodeje v oblasti pekařských výrobků; (43) gastronomické služby, smluvní gastronomické služby, služby zajišťující stravování, zajišťování stravování a nápojů v bistroch, zajišťování stravování a nápojů hostům v restauracích, zajišťování stravování a nápojů v internetových kavárnách, zajišťování stravování a nápojů v prodejnách koblíh, zajišťování stravování a nápojů v barech, příprava a poskytování stravování a nápojů pro okamžitou spotřebu, bufety rychlého občerstvení, restaurace rychlého občerstvení (služby), služby provozované nabízejících rychlé občerstvení s odnosem s sebou, poradenské služby týkající se pekárenských technik, restaurace (služby), služby restaurace (braserie), služby mobilních restaurací, služby dodávání nápojů, služby v oblasti tepelné přípravy jídel, služby v oblasti pohostinství (potravin a nápoje), služby týkající se přípravy jídel a nápojů, služby poskytující jídlo a nápoje s možností odnosu, restaurace, delikatesy (restaurace), turistické restaurace, služby španělských restaurací, restaurační služby zahrnující bary s povolením k prodeji alkoholu.
(591) Barevná
(730) **Řimsa Vít**, Ke Tvrzi 6, Předboj, 25072, CZ
(740) Mgr. Roman Bazgier, advokát, Mgr. Roman Bazgier, Pláská 614/10, Praha 5, Malá Strana, 15000

(210) **O-574914**
(220) 30.09.2021
(320) 30.09.2021
(511) 9, 35, 41, 42, 44
(540)

WebSkot

- (592) Slovní
(510) (9) počítačový software, programy na zpracování dat, programy pro ukládání dat, počítačové programy pro řízení projektů, programy pro chytré telefony, počítačový software pro integraci aplikací a databází, kancelářské a podnikové aplikace, programy ke zpracování dat nahrané na stroje čitelných nosičích dat, databáze, nahraný obsah (počítačové programy, data a informace), nosiče dat; (35) propagační činnost, reklama, pomoc při řízení obchodní činnosti, obchodní administrativa, poskytování spotřebitelského poradenství ve vztahu k software, maloobchodní služby v oboru počítačového softwaru, velkoobchodní služby v souvislosti s počítačovým softwarem, marketing v rámci vydávání softwaru, poskytování informací ke spotřebním produktům, které se týkají softwaru, počítačové řízení databází, správa databází, vedení počítačové evidence, počítačové zpracování dat, provádění auditů pomocí počítače, poskytování obchodních informací vztahujících se k zemědělství; (41) školení a vzdělávání, pořádání a vedení výukových programů, školení v souvislosti se softwarem, školení v používání programů pro zpracování dat, poskytování školení v oblasti zemědělství, zahradnictví a lesnictví, vzdělávací služby v oblasti veterinární profese, zveřejňování, oznamování a psaní textů, vydávání publikací, zveřejňování vědeckých publikací, elektronické publikování, publikace letáků, vydávání a publikování knih, časopisů; (42) vědecké a technologické služby a související výzkum a projektování, služby genetického inženýrství, genetické mapování pro vědecké účely, kontrola v zemědělství, výzkum v oblasti zemědělství, poskytování informací a dat vztahujících se k lékařskému a veterinářskému výzkumu a vývoji, navrhování a vývoj počítačového hardwaru a softwaru, programování programů pro zpracování dat, počítačový software (pronájem počítačového softwaru), počítačové programování, návrh, aktualizace a údržba počítačového softwaru; (44) genetické poradenství, genetické testování zvířat, veterinární služby, poskytování veterinářských informací, zemědělské, zahradnické a lesnické služby, odborné poradenství pro zemědělství.
- (730) **Chovatelské družstvo Impuls, družstvo**, č. p. 122, Bohdalec, 59255, CZ
CHOVSERVIS a.s., Zemědělská 897/5, Hradec Králové, Slezské Předměstí, 50003, CZ
AGRO - Měřín, a.s., Zarybník 516, Měřín, 59442, CZ
- (740) Ing. Marcela Filipenská, Polní 302/32, Žďár nad Sázavou, Žďár nad Sázavou 2, 59102

(210) **O-574916**
(220) 30.09.2021
(320) 30.09.2021
(511) 10, 41, 44
(540)



- (593) Obrazová
(510) (10) zařízení pro léčbu pohybového aparátu, elektrické akupunkturní nástroje, akupunkturní jehly; (41) služby v oblasti vzdělávání, zábavy a sportu, vzdělávací a školící služby, pořádání odborných seminářů, kurzů a školení, vydavatelská a nakladatelská činnost, výuka v oblasti akupunktury; (44) lékařské služby, akupunktura.
- (591) Barevná
(730) **Univerzita Palackého v Olomouci**, Křížkovského 511/8, Olomouc, 77900, CZ
(740) HARBER IP s.r.o., Dukelských hrdinů 567/52, Praha 7, Holešovice, 17000

(210) **O-574917**
(220) 30.09.2021
(320) 30.09.2021
(511) 5, 10, 35
(540)

watmind

- (593) Obrazová
(510) (5) reagentie (činidla) pro diagnostiku biomarkerů, chemické přípravky pro diagnostiku těhotenství, chemická diagnostická činidla k lékařskému použití, chemické reagentie (činidla) pro lékařské nebo veterinární účely, diagnostické testovací proužky, krev pro léčebné účely, enzymy pro léčebné účely, enzymatické přípravky pro léčebné účely, bakteriální přípravky pro lékařské a veterinární účely; (10) diagnostické přístroje pro lékařské účely, přístroje na vyšetření krve, přístroje pro monitorování srdeční frekvence, termočítky pro lékařské účely, přístroje a zařízení k veterinárním účelům, speciální kufříky na lékařské nástroje, přístroje pro použití při lékařských analýzách, inhalátory, kufříky na lékařské nástroje, přístroje pro vyšetření DNA a RNA pro lékařské účely; (35) administrativní služby pro lékařská doporučení, maloobchodní prodej lékařských nástrojů, maloobchodní prodej zvěrolékařských přístrojů, maloobchodní prodej veterinárních přípravků, maloobchodní prodej veterinárních výrobků, maloobchodní prodej dietetických přípravků, maloobchodní prodej lékařských přístrojů, maloobchodní prodej předmětů sloužících k hygieně zvířat, služby pro maloobchod nebo velkoobchod s farmaceutickými, veterinárními a sanitárními přípravky a zdravotnickým materiálem, reklama.
- (730) **Shenzhen Watmind Medical Co., Ltd**, 8th Floor, Building A, No.16-1, Jinhui Road, Jinsha Community, Kengzi Subdistrict, Pingshan District, Shenzhen, 518118, CN
(740) Mgr. Zuzana Šimonovská LL.M., Jaselská 311/25, Praha 6, Dejvice, 16000

(210) **O-574920**
(220) 30.09.2021
(320) 30.09.2021
(511) 5
(540)

TRIVIZA

- (592) Slovní
(510) (5) herbicidy.
(730) **SYNGENTA CROP PROTECTION AG**, Rosentalstrasse 67, Basel, 4058, CH
(740) Všetečka Zelený Švorčík a partneři, advokátní a patentová kancelář, JUDr. Michal Havlík, Hálkova 1406/2, Praha 2, Nové Město, 12000

(210) **O-574921**
(220) 30.09.2021
(320) 30.09.2021
(511) 5
(540)

TRISIVO

- (592) Slovní
(510) (5) herbicidy.
(730) **SYNGENTA CROP PROTECTION AG**, Rosentalstrasse 67, Basel, 4058, CH
(740) Všetečka Zelený Švorčík a partneři, advokátní a patentová kancelář, JUDr. Michal Havlík, Hálkova 1406/2, Praha 2, Nové Město, 12000

(210) **O-574923**
(220) 30.09.2021
(320) 30.09.2021
(511) 29, 30
(540)

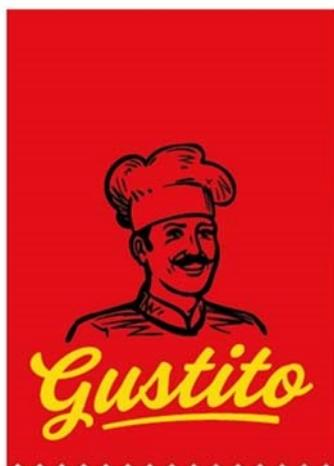

(593) Obrazová
(510) (29) instantní polévky; (30) ochucovadla a koření, ochucené omáčky, kečup, hořčice.
(591) Barevná
(730) **Penny Market s.r.o.**, Počernická 257, Radonice, 25073, CZ
(740) Všetečka Zelený Švorčík a partneři, advokátní a patentová kancelář, JUDr. Michal Havlík, Hálkova 1406/2, Praha 2, Nové Město, 12000

(210) **O-574925**
(220) 30.09.2021
(320) 30.09.2021
(511) 29, 30
(540)



(593) Obrazová
(510) (29) instantní polévky; (30) ochucovadla a koření, ochucené omáčky, kečup, hořčice.
(591) Barevná
(730) **Penny Market s.r.o.**, Počernická 257, Radonice, 25073, CZ
(740) Všetečka Zelený Švorčík a partneři, advokátní a patentová kancelář, JUDr. Michal Havlík, Hálkova 1406/2, Praha 2, Nové Město, 12000

(210) **O-574938**
(220) 01.10.2021
(320) 01.10.2021
(511) 9, 16, 25, 35, 38, 41
(540)



(593) Obrazová
(510) (9) data, databáze a jiné informační produkty na elektronických, magnetických a optických nosičích všeho druhu, nosiče dat všeho druhu, zejména diskety, CD romy, magnetické disky, optické disky, DVD apod., multimediální aplikace, multimediální informační katalogy, elektronické časopisy, elektronická periodika a knihy v elektronické podobě, nahraný software na CD a DVD discích a magnetických médiích, obaly na zvukové nosiče a videokazety; (16) periodické a neperiodické tiskoviny, a to noviny, časopisy, katalogy, prospekty, plakáty, letáky a jiné propagační, reklamní a informační materiály, tiskopisy, vstupenky, šatní lístky, jídelní a nápojové lístky včetně obalů, mapy, pohlednice, fotografie, grafická díla, grafické reprodukce a jiná vyobrazení, figurky a jiné dekorační předměty z papírové hmoty, úložné krabice papírové, jiné výrobky z papíru, a to utěrky, ubrousky, ubrusy, ručníky, kapesníky, záclony, záclonky, papírové banketní sukně, toaletní papír, svačिनové sáčky, papírové obaly všeho druhu, psací a kancelářské potřeby (s výjimkou nábytku), pouzdra na psací potřeby, držáky a stojánky na psací potřeby, stojánky na fotografie, různé stojánky na kancelářské potřeby, knihy, sešity, diáře, poznámkové bloky, zápisníky, kalendáře, dopisní papír, dopisní obálky, kancelářský papír všeho druhu, obaly na knihy, sešity a polygrafické výrobky, pořadače, upomínkové předměty z papíru, sáčky všeho druhu jako obaly z papíru a umělých hmot v jiné třídě neobsažené; (25) oděvy a oděvní doplňky a textilní výrobky v této třídě obsažené, veškerá dámská, pánská a dětská konfekce, včetně textilních doplňků, oděvy, oděvní konfekce včetně pracovních oděvů, prádlo, boty a stěevíce všeho druhu, trepky, pletařské výrobky, krejčovské výrobky na zakázku, uniformy, opasky, manžety, kravaty a šátky, kloboučnické výrobky, čepice, čelenky, pláště do deště, pláštěnky, rukavice, plavky, pláště, pláště koupací, rukavice bez prstů; (35) reklamní, propagační a inzertní činnost, vydávání reklamních a propagačních materiálů, pořádání komerčních výstav a jiných přehlídek zboží a služeb komerčního charakteru, šíření informačních a reklamních materiálů v rámci této třídy, pronájem obchodních a reklamních ploch; (38) šíření elektronických časopisů, elektronických periodik a knih v elektronické podobě prostřednictvím počítačové sítě, Internetu, pomocí satelitů apod., výměna a šíření zpráv a informací, služby zabezpečující audiovizuální komunikaci prostřednictvím informačních a telekomunikačních sítí, kupř. počítačové sítě Internet, satelitu apod.; (41) nakladatelství a vydavatelství periodických a neperiodických publikací v tištěné i elektronické podobě, zprostředkování kulturních a uměleckých akcí, setkání, výstav, soutěží, přednášek apod., ediční činnost, publikační činnost, včetně nahrávání nosičů zvukových nebo obrazové zvukových, vše spadající do této třídy.
(730) **Tatarka Jan**, Jaroslava Ježka 201/5, Držovice, 79607, CZ
(740) BOHEMIA PATENT, Ing. Jana Vandělíková, patentová zástupkyně, Petráská 1136/12, Praha 1, Nové Město, 11000

(210) **O-574958**
(220) 04.10.2021
(320) 04.10.2021
(511) 30
(540)

BON AMI

(592) Slovní
(510) (30) cukrovinky.
(730) **Plutos s.r.o.**, Timonova 15, Košice, SK

(210) **O-574961**

(220) 04.10.2021

(320) 04.10.2021

(511) 25, 35, 41

(540)

ERINAC

(592) Slovní

(510) (25) oděvy; (35) propagační činnost, reklama; (41) zábava, sportovní a kulturní aktivity.

(730) **MOTO PROMOTION Brno s.r.o.**, Cacovická 17/8, Brno, Husovice, 61400, CZ

(740) JUDr. Libor Konečný, advokát, Moravské náměstí 1007/14, Brno, 60200

(210) **O-574969**

(220) 04.10.2021

(320) 04.10.2021

(511) 29

(540)

Crème VEGA

(592) Slovní

(510) (29) kvašený a nekvašený kuchyňský krém, skládající se převážně z rostlinných tuků a mléčných složek, krém na přípravu dezertů, mléčných dezertů.

(730) **Dr. Oetker, spol. s r.o.**, Americká 2335, Kladno, Kročehlavý, 27201, CZ

(740) Mgr. Ondřej Čerych, advokát, Národní 58/32, Praha 1, Nové Město, 11000

(210) **O-574977**

(220) 04.10.2021

(320) 04.10.2021

(511) 35, 38, 41

(540)



(593) Obrazová

(510) (35) informační a poradenské služby v oblasti profesního růstu (nikoliv poradenství o vzdělávání a školení); (38) internetové konferenční služby; (41) vzdělávací a školicí služby, poradenské služby v oblasti vzdělávání, poradenské služby týkající se obchodních školení, poradenské služby týkající se profesionální kariéry (vzdělávací a školicí poradenství), poradenské služby v oblasti školení, služby v oblasti vzdělávání, zábavy a sportu, koučink (školení), školení a koučink zaměřený na politické projevy, pořádání konferencí, organizování vzdělávacích konferencí.

(591) Barevná

(730) **PR PA RT NE RS Advisory Group s.r.o.**, náměstí Přátelství 1518/2, Praha 10, Hostivař, 10200, CZ

(740) Mgr. Bc. Petr Mach, advokát, Slezská 1297/3, Praha 2, Vinohrady, 12000

(210) **O-574980**

(220) 04.10.2021

(320) 04.10.2021

(511) 35, 38, 41

(540)



(593) Obrazová

(510) (35) informační a poradenské služby v oblasti profesního růstu (nikoliv poradenství o vzdělávání a školení); (38) internetové konferenční služby; (41) vzdělávací a školicí služby, poradenské služby v oblasti vzdělávání, poradenské služby týkající se obchodních školení, poradenské služby týkající se profesionální kariéry (vzdělávací a školicí poradenství), poradenské služby v oblasti školení, služby v oblasti vzdělávání, zábavy a sportu, koučink (školení), školení a koučink zaměřený na politické projevy, pořádání konferencí, organizování vzdělávacích konferencí.

(591) Barevná

(730) **PR PA RT NE RS Advisory Group s.r.o.**, náměstí Přátelství 1518/2,

Praha 10, Hostivař, 10200, CZ

(740) Mgr. Bc. Petr Mach, advokát, Slezská 1297/3, Praha 2, Vinohrady, 12000

(210) **O-574981**

(220) 04.10.2021

(320) 04.10.2021

(511) 35, 38, 41

(540)



(593) Obrazová

(510) (35) informační a poradenské služby v oblasti profesního růstu (nikoliv poradenství o vzdělávání a školení); (38) internetové konferenční služby; (41) vzdělávací a školicí služby, poradenské služby v oblasti vzdělávání, poradenské služby týkající se obchodních školení, poradenské služby týkající se profesionální kariéry (vzdělávací a školicí poradenství), poradenské služby v oblasti školení, služby v oblasti vzdělávání, zábavy a sportu, koučink (školení), školení a koučink zaměřený na politické projevy, pořádání konferencí, organizování vzdělávacích konferencí.

(591) Barevná

(730) **PR PA RT NE RS Advisory Group s.r.o.**, náměstí Přátelství 1518/2, Praha 10, Hostivař, 10200, CZ

(740) Mgr. Bc. Petr Mach, advokát, Slezská 1297/3, Praha 2, Vinohrady, 12000

(210) **O-574985**

(220) 04.10.2021

(320) 04.10.2021

(511) 37, 39, 41, 43

(540)



(593) Obrazová

(510) (37) stavba lodí; (39) jízdy výletní lodí, lodní doprava, organizování okružních plaveb, pronajímání plavidel, turistické prohlídky, pronájem lodí, říční doprava, doprava turistů, doprovázení turistů, dopravní služby poskytované výletními loděmi, organizování zájezdů, zprostředkování pronájmu lodí; (41) organizování vzdělávacích nebo zábavných soutěží, organizování sportovních soutěží, diskotékové služby, noční kluby, zábava, pobavení; (43) hotelové služby, rezervace hotelů, jídelny, ubytovací služby (hotely, penziony), pronajímání ubytování a přechodné ubytování.

(591) Barevná

(730) **PRAGUE BOATS s.r.o.**, Nad Vavrouškou 696/19, Praha 8, Troja, 18100, CZ

(740) Plicka & Partners, advokátní kancelář, s.r.o., Mgr. Robert Plicka, Národní 58/32, Praha 1, Nové Město, 11000

(210) **O-574987**

(220) 05.10.2021

(320) 05.10.2021

(511) 25, 30, 43

(540)

eazy café

(592) Slovní

(510) (25) oděvy; (30) káva, čaj, kakao a jejich náhražky; (43) poskytování jídla a nápojů, bary, čajovny, denní bary (v restauraci, hotelu), kavárny, podávání alkoholických nápojů, podávání jídel a nápojů, podávání jídel a nápojů hostům v restauracích, podávání jídel a nápojů pro hosty, pohostinství

(služby), příprava jídel, restaurace, restaurační služby, barové služby, služby barů s vodními dýmkami, služby čajoven, služby restauračních klubů pro soukromé členy, služby soukromých nápojových klubů.

(730) **Harčárová Aneta**, K lesu 345/12, Praha 4, Kamýk, 14200, CZ

(210) **O-574989**

(220) 05.10.2021

(320) 05.10.2021

(511) 11

(540)

Hugla

(592) Slovní

(510) (11) přímotopy.

(730) **ELREA s.r.o.**, Hodkovicá 16, Liberec, Liberec XXIII-Doubí, 46312, CZ

(210) **O-574991**

(220) 05.10.2021

(320) 05.10.2021

(511) 9, 35, 42

(540)



(593) Obrazová

(510) (9) software pro správu dat a souborů a databázový software, software, software pro správu dat, software pro databázové servery; (35) propagace, reklama a marketing online webových stránek; (42) software (tvorba), software jako služba (SaaS), hosting webových stránek, návrh, vytváření, hosting a správa webových stránek pro jiné subjekty, hosting mobilních aplikací, webhostingové služby a software jako služba a pronájem softwaru, tvorba internetových webových stránek.

(591) Barevná

(730) **EVici webdesign s.r.o.**, Petra Bezruče 139, Štítina, 74791, CZ

(210) **O-574997**

(220) 05.10.2021

(320) 05.10.2021

(511) 29, 32, 43

(540)



(593) Obrazová

(510) (29) maso a masné výrobky, burgery, čerstvá drůbež, hovězí maso, hovězí hamburgery, hovězí steaky, klobásy, kuře, kuřecí burgery, kuřecí křídla,

dezerty z mléčných výrobků, sýrové výrobky, polévky a vývary, masové výtazky, kuřecí vývar, bramborové hranolky, bramborové lupínky, bramborové saláty, chipsy (bramborové), chuťovky na bázi sýra, guacamole, grilované rybí filé, hotová jídla, a to hotová jídla z masa, hotová zeleninová jídla, hotové saláty (zeleninové, ovocné), hummus (kaše z cizmy), kuřecí nugety, kuřecí salát, luštěninové saláty, masové chuťovky, nudlové polévky, ovocné saláty, pečené kuře, pochutiny na bázi zeleniny, hotová jídla sestávající především z kebabu, párky na přípravu hotdogů; (32) pivo a pivovarnické výrobky, ležák, nealkoholické nápoje s příchutí piva, nealkoholické nápoje, báze pro nealkoholické koktejly, cidre nealkoholický, džusy, energetické nápoje, ledová tříšť, nápoje (medové) nealkoholické, nealkoholické koktejly, ochucené syčené nápoje, citronády, kola, limonády, nealkoholické nápoje s ovocnou příchutí, nealkoholické perlivé nápoje, míchané ovocné džusy, nápoje s ovocnou příchutí, přípravky pro výrobu nápojů; (43) poskytování jídla a nápojů, bary, bistra (služby), bufetové služby, catering (poskytování jídla a nápojů), delikatesy (restaurace), denní bary (v restauraci, hotelu), firemní akce (poskytování jídla a nápojů), gril - restaurace, jídelny (závodní -), kavárna, pizzerie, podávání alkoholických nápojů, podávání jídel a nápojů, podávání jídel a nápojů hostům v restauracích, podávání jídel a nápojů pro hosty, podávání stravování a nápojů v restauracích a barech, pohostinství (služby), pořádání svatebních recepcí (potraviny a nápoje), poskytování jídel a nápojů v restauracích, poskytování služeb zajišťujících nápoje, příprava a poskytování stravování a nápojů pro okamžitou spotřebu, příprava jídel, restaurace, restaurace s odnosem jídel s sebou, restaurace servírující porcované maso, restaurační a barové služby, restaurační služby v oblasti rychlého občerstvení, služby bufetů pro denní bary, služby mobilních restaurací, služby ochutnávky vín (zajištění nápojů).

(591) Barevná

(730) **Alhas Mehmet**, Pod Strání 758, Zlín, Prštné, 76001, CZ

(740) **Mgr. PETR ŽIŽKA, LL.M.**, advokátní kancelář, Mgr. Petr Žižka LL.M., Sedláčkova 209/16, Plzeň, Vnitřní Město, 30100

(210) **O-574998**

(220) 05.10.2021

(320) 05.10.2021

(511) 35, 38, 41

(540)



(593) Obrazová

(510) (35) propagace koncertů (inzerce), propagace hudebních koncertů, zajišťování propagace dobročinných akcí za účelem získání finančních prostředků, merchandising, distribuce propagačních materiálů, distribuce reklamních materiálů, rozšiřování propagačních letáků, služby v oblasti průzkumu trhu vztahující se k mediálnímu vysílání, propagační marketing, reklama, marketing a propagační služby, marketingové informace, reklama, šíření reklam, maloobchodní služby s hudebními soubory s možností stažení; (38) radiokomunikace, radiotelekomunikace, komunikace rádiiem, radiová komunikace, radiofaxové služby, radiomobilní komunikace, radiokomunikační služby, radiotelefonní komunikační služby, radiofrekvenční komunikační služby, širokopásmové radiokomunikační služby, úzkopásmové radiokomunikační služby, radiotelegrafické komunikační služby, služby radiokomunikačních sítí, sdělování dat prostřednictvím rádia, provozování radiofrekvenčních komunikačních systémů, vysílání a příjem prostřednictvím rádia, rádiové, telefonní, telegrafické komunikační služby, telekomunikační služby využívající mobilní rádiové sítě, poskytování služeb týkajících se osobních mobilních rádií, rádiové vysílání, mobilní radiotelefonní služby, přenos digitálních dat prostřednictvím rádia; (41) hudební koncerty prostřednictvím rádia, pronájem rádií, audio a video nahrávací služby, audioprodukce, časové plánování televizních a rozhlasových programů, editování rozhlasových programů, editování nebo nahrávání zvuků a obrazů, plánování rozhlasových programů, pořizování audio nahrávek (služby), poskytování digitální hudby (bez možnosti stažení) z internetových webových stránek MP3, poskytování digitálních zvukových nahrávek z internetu bez možnosti stažení, poskytování multimediální zábavy prostřednictvím webových stránek, příprava rozhlasových programů, produkce podcastů, produkce

představení živé zábavy, provozování nahrávacích prostor a zařízení, služby nahrávacího studia, úprava zvukových nahrávek.

- (591) Barevná
(730) **Veselý Tomáš**, Nerudova 566/9, Mladá Boleslav, Mladá Boleslav II, 29301, CZ
(740) Advokátní kancelář - Mgr. Petr Žižka, LL.M., Mgr. Petr Žižka LL.M., Sedláčkova 209/16, Plzeň, Vnitřní Město, 30100

(210) **O-574999**

- (220) 05.10.2021
(320) 05.10.2021
(511) 35, 36, 37, 42, 44
(540)

MÓD architekti

- (592) Slovní
(510) (35) reklamní, marketingové a propagační služby; (36) služby nemovitostní (realitní služby); (37) stavebnictví a demolicí staveb; (42) projektování (stavební), stavební projektování, poradenství v oblasti stavebního projektování, projektování stavebních plánů pro rekreační zařízení, služby v oblasti počítačem podporovaného projektování vztahující se ke stavebním projektům, vědecké a technologické služby, architektonické služby a služby urbanistického plánování, inženýrské služby, návrhářství; (44) zahradnické služby a služby zahradní architektury, navrhování krajinářských úprav.
(730) **MÓD architekti s.r.o.**, Koněvova 1107/54, Praha 3, Žižkov, 13000, CZ

(210) **O-575001**

- (220) 05.10.2021
(320) 05.10.2021
(511) 11, 29, 30
(540)



- (593) Obrazová
(510) (11) kávovary, automatické přístroje na přípravu kávy, elektrické samovary, elektrické kávovary, přístroje a zařízení pro přípravu teplých nápojů a studených nápojů, zařízení pro ohřev mléka, elektrické perkolátory, jakož i jejich součásti, zařízení pro ohřev vody, varné konvice, filtry na pitnou vodu, elektrické filtry na kávu; (29) mléko, ochucené mléko, mléčné nápoje, nápoje na bázi mléka s výjimkou mléčných koktejlů, nápoje na bázi mléka s obsahem kávy, nápoje na bázi mléka s obsahem ovocné šťávy, nápoje na bázi mléka s obsahem ovoce, nápoje na bázi mléka s obsahem čokolády, nápoje na bázi mléka s obsahem čaje, nápoje na bázi sóji využívané jako náhražka mléka, energetické nápoje na bázi mléka, sušené mléko, míchané nápoje na bázi mléčných výrobků, sójové mléko, jogurt, nápoje na bázi jogurtu; (30) mletá a nemletá káva, nápoje na bázi kávy, kakao, nápoje na bázi čokolády, čaj a bylinný čaj, čajové nápoje a nápoje na bázi čaje, míchané nápoje na bázi kávy, míchané nápoje na bázi espressa, míchané nápoje na bázi čokolády, míchané nápoje na bázi čaje, míchané nápoje na bázi bylinného čaje, zmrzlina, mražený jogurt, příchutě, s výjimkou esenciálních olejů, pro nápoje, čokoládové a kandysové cukrovinky, pečivo, zejména muffiny, kávové koláčky, čajové koláčky, sušenky, keksy, jemné pečivo a chléb, sendviče, snídaně cereálie, krekry, popcorn, cukr, med, agávový sirup, ochucovadla určená k přidávání do nápojů v rámci této třídy.
(591) Barevná
(730) **Café Boutique s.r.o.**, Pernerova 652/55, Praha 8, Karlín, 18600, CZ
(740) AK Štros & Kusák, JUDr. David Štros, advokát, Národní 58/32, Praha 1, Nové Město, 11000

(210) **O-575003**

- (220) 06.10.2021
(320) 06.10.2021
(511) 3, 5
(540)

ProSEndent

- (592) Slovní
(510) (3) přípravky pro osobní hygienu a kosmetické přípravky, kosmetická mýdla a mycí gely, kosmetické přípravky do koupele, kosmetické přípravky

pro péči o pleť, oči a nehty, masti (neléčivé); (5) antibakteriální spreje, protizánětlivé spreje, léčivé spreje, chladivé spreje pro lékařské účely, rostlinné spreje pro léčebné účely, hygienické přípravky a výrobky, potravní doplňky na podporu spánku, dietetické přípravky na podporu spánku, protizánětlivé masti, antibiotické masti, tekuté léčivé masti, léčivé masti, antiseptické masti, homeopatické protizánětlivé masti, obvazy, obvazový materiál a aplikátory léčebných přípravků.

- (730) **Pharma Activ Czech s.r.o.**, Kaprova 42/14, Praha 1, Staré Město, 11000, CZ

(210) **O-575009**

- (220) 06.10.2021
(320) 06.10.2021
(511) 9, 16, 40, 41
(540)



- (593) Obrazová
(510) (9) média se záznamem a stahovatelná média, počítačový software, prázdná digitální nebo analogová záznamová a stahovatelná média; (16) tiskoviny všeho druhu, zejména diáře, kalendáře, pohlednice, mapy, noviny, fotografie, časopisy, periodický a neperiodický tisk, knihy, knihařské zboží, instruktážní a výukové materiály, papírnické zboží; (40) polygrafické služby všeho druhu, zejména služby tiskařské, vazba knih; (41) elektronické publikování (DTP), online vydávání elektronických knih a časopisů, online publikace elektronických novin, poskytování elektronických publikací bez možnosti stažení, vydávání a publikace časopisů, vydávání knih, vydávání textů s výjimkou reklamních, vzdělávací služby, služby grafické úpravy, nikoliv k reklamním účelům, knihovnické služby.
(730) **Univerzita Karlova**, Ovocný trh 560/5, Praha 1, Staré Město, 11000, CZ

(210) **O-575010**

- (220) 06.10.2021
(320) 06.10.2021
(511) 3, 5, 35
(540)

Dr. Max Sinutin

- (592) Slovní
(510) (3) kosmetika a kosmetické přípravky, neléčivá kosmetika, bylinné výtažky pro kosmetické účely, neléčivé gely a masti; (5) farmaceutické a léčebné výrobky a přípravky, léčivé přípravky a doplňky, hygienické přípravky a výrobky, hygienické přípravky pro léčebné účely, zdravotnické prostředky a preparáty v rámci této třídy, kosmetické přípravky pro léčebné účely, bylinné výtažky pro léčebné účely, potravinové doplňky pro léčebné účely, dietetické přípravky pro léčebné účely, dietetické přípravky k lékařskému použití, vitamínové přípravky a doplňky, léčivé potravinové doplňky, doplňky výživy, farmaceutické přípravky k léčbě dýchací soustavy, bylinné doplňky stravy k léčbě dýchací soustavy a podpory sekreci hlenu, minerální přípravky, homeopatické přípravky, farmaceutické, homeopatické a vitamínové přípravky tabletované, v prášku, měkkých kapslích, tvrdých želatinových kapslích a v sirupu; (35) reklama, propagace, marketing, reklama, propagace a marketing on-line, služby v oblasti reklamy a propagace prodeje, distribuce vzorků výrobků, obchodní poradenské služby, obchodní informace a rady pro spotřebitele (poradna pro spotřebitele), obchodní zprostředkovatelské služby, zajišťování obchodních transakcí a obchodních kontaktů, prezentace zboží a služeb, služby předvádění výrobků a vystavování zboží, maloobchodní služby, velkoobchodní služby, nákup, prodej, on-line nákup a on-line prodej výrobků uvedených výše ve třídách 3 a 5 tohoto seznamu, zprostředkování nákupu a prodeje výrobků uvedených výše ve třídách 3 a 5 tohoto seznamu.
(730) **Dr. Max BDC, s.r.o.**, Na Florenci 2116/15, Praha 1, Nové Město, 11000, CZ
(740) Mgr. Martina Zdvihalová, Ph.D. - patentová a právní kancelář, Mgr. Martina Zdvihalová Ph.D., K Pazderně 2031, Benešov, 25601

(210) **O-575014**

(220) 06.10.2021

(320) 06.10.2021

(511) 5, 11, 21

(540) **RAID.OCHRANA PRO VŠECHNY**

(592) Slovní

(510) (5) výrobky pro hubení plevelů a škůdců, insekticidy, výrobky na ochranu proti molům, repelenty proti hmyzu, fungicidy, prostředky k hubení hlodavců, spirály na hubení hmyzu; (11) přístroje pro dispensi insekticidů nebo odpuzovačů hmyzu, lampy a lucerny se svíčkou pro odpuzování hmyzu; (21) pasty a návnady proti hmyzu.

(730) **S.C.JONSON & SON, INC.**, 1525 Howe Street, RACINE, WI 53403-2236, US

(740) Všetěčka Zelený Švorčík a partneři, advokátní a patentová kancelář, JUDr. Pavel Zelený, advokát, Hájkova 1406/2, Praha 2, Nové Město, 12000

(210) **O-575015**

(220) 06.10.2021

(320) 06.10.2021

(511) 38, 41, 44, 45

(540)



(593) Obrazová

(510) (38) online přenos informací, poskytování online fór, služby v oblasti online komunikace, poskytování informací vztahujících se k mediálním komunikacím, mobilní mediální služby ve formě elektronického přenosu obsahu zábavních médií; (41) online publikování, poskytování online zábavy, poskytování online počítačových her, poskytování online knižních recenzí, služby online her, rekreační služby pro seniory; (44) péče o seniory, poradenství týkající se osobní péče o seniory (zdraví); (45) osobní a společenské služby, seznamovací služby, internetové seznamovací služby, služby seznamovacích agentur, seznamovací služby prostřednictvím počítače, seznamovací služby poskytované prostřednictvím sociálních sítí.

(591) Barevná

(730) **i60 Publishers, s.r.o.**, Jarkovská 1026/5, Praha 5, Radotín, 15300, CZ

(740) JUDr. Simona Rašková, Krkonošská 1512/11, Praha 2, Vinohrady, 12000

(210) **O-575033**

(220) 07.10.2021

(320) 07.10.2021

(511) 3, 25, 34

(540)



(593) Obrazová

(510) (3) vonné oleje a aromatické výtažky, esenciální oleje pro použití při výrobě kapaliny pro elektronické cigarety; (25) pokrývky hlavy, čelenky (oděvy), šátky, roušky (oděvy), klobouky, čepice, oděvy, sportovní oděvy, společenské oděvy, pracovní oděvy, dětské oděvy, rukavice, sportovní

obuv, společenská obuv, volnočasová obuv, pracovní obuv, pantofle a obuv do interiéru; (34) kuřácké potřeby, krabičky na elektronické cigarety, pouzdra na elektronické cigarety, osobní vaporizéry a elektronické cigarety a příchutě a roztoky pro ně, kuřácké soupravy pro elektronické cigarety, vyměnitelné náplně pro elektronické cigarety, kapalina do elektronické cigarety (e-liquid).

(730) **Neartox Trade, s.r.o.**, Branická 213/53, Praha 4, Braník, 14700, CZ

(740) JUDr. Petr Holý, advokát, Místecká 567, Praha 9, Letňany, 19900

(210) **O-575064**

(220) 08.10.2021

(320) 08.10.2021

(511) 35, 41, 42

(540)

MeetCloud

(592) Slovní

(510) (35) reklamní, marketingové a propagační služby, obchodní správa licencí na výrobky a služby pro třetí osoby; (41) školící a vzdělávací služby v oblasti informačních technologií; (42) konzultační, poradenské a informační služby v oblasti informačních technologií, implementace počítačových programů do sítí, počítačový software - instalace a údržba, tvorba, navrhování a údržba webových stránek.

(730) **Krupa Ondřej Mgr.**, Balbínova 308/87, Ostrava, Petřkovice, 72529, CZ

(740) Jindyne s.r.o., U Statku 77, Mnichovo Hradiště, Hněvousice, 29501

(210) **O-575065**

(220) 08.10.2021

(320) 08.10.2021

(511) 39, 43, 44

(540)

Culinia

BY ARAMARK

(593) Obrazová

(510) (39) rozvoz jídel restauracemi; (43) služby v oblasti pohostinství, služby v oblasti pohostinství (potraviny a nápoje), bufety rychlého občerstvení, samoobslužné restaurace, restaurace, delikatesy (restaurace), restaurace rychlého občerstvení (služby), informace a poradenství týkající se přípravy pokrmů, podávání jídel a nápojů hostům v restauracích, podávání jídel a nápojů, jídelny, samoobslužné jídelny, zajištění stravování; (44) poradenství v oblasti stravování a výživy, zdravotní poradenství a informační služby, poskytování informací týkajících se dietního a výživového poradenství.

(730) **ARAMARK, s.r.o.**, Pekařská 628/14, Praha 5, Jinonice, 15500, CZ

(740) JUDr. Jitka Tutterová, advokát, Ječná 550/1, Praha 2, Nové Město, 12000

(210) **O-575072**
(220) 08.10.2021
(320) 08.10.2021
(511) 9, 16, 35, 41
(540)



(593) Obrazová
(510) (9) média se záznamem a stahovatelná média (audio a video nahrávky, audio a video nahrávky stahovatelné z internetu, elektronické publikace stahovatelné, stahovatelné obrázky, stahovatelné hudební soubory), počítačový software a mobilní aplikace (počítačové hry, softwarové a mobilní aplikace), prázdná digitální nebo analogová záznamová a úložná média (USB disky); (16) tiskárenské výrobky (tiskoviny, plakáty, kalendáře, diáře, brožury, noviny, časopisy, zpravodaje, katalogy, knihy, komiksy, letáky, malby, akvarely a litografie rámované a nerámované), fotografie (fotografie, pohlednice, reprodukce, portréty), papírnické zboží a kancelářské potřeby (desky na dokumenty, balicí papír, rámečky na fotografie, obálky, obaly, pytlíky, tašky, obaly na lahve, papírové vložky a samolepky, psací potřeby, pouzdra na psací potřeby, těžítka, učební pomůcky, zápisníky, záložky do knih, záložky na knihy, magnetky, připínací špendlíky), potřeby pro rýsování a kreslení (tužky, pravítka, ořezávátko, pastelky), instruktážní a výukové materiály (návody, příručky, pracovní sešity, učebnice), plastové archy, fólie a sáčky pro balení a obaly (obalové fólie z plastických hmot, obaly, obálky, pořadače, rozdrůžovače, složky, pouzdra na dokumenty); (35) reklama, propagace (organizování a pořádání výstav, přednášek, diskusí a debat, seminářů, festivalů, prezentací, trhů a veletrhů, průzkum trhu, uživatelských a odborných hodnocení, veřejného mínění, reklama, inzerce a propagace online v počítačové síti, rozhlasová reklama, distribuce reklamních nebo inzertních materiálů, venkovní reklama, vydávání reklamních nebo propagačních a inzertních textů, televizní reklama, výroba reklamních, inzertních a propagačních audio nahrávek a audiovizuálních nahrávek a filmů); (41) vzdělávání, školení, zábava, sportovní a kulturní činnosti (služby reportérů, poskytování audio a audiovizuálního zpravodajství, obrazové zpravodajství, dokumentární tvorba, fotografování, filmová režie, filmová a hudební produkce, výroba filmů a zvukových nahrávek, organizování a pořádání výstav, přednášek, konferencí, diskusí a debat, seminářů, festivalů, prezentací, happeningů, poradenství, koučování a výuka, filmová projekce, organizování a pořádání kulturních a sportovních přehlídek, soutěží, turnajů a rekreačních aktivit, organizování a pořádání workshopů, campů, klubů a prázdninových táborů, vydávání knih, brožur a informačně vzdělávacích tiskovin, vydávání online elektronických audio nahrávek, knih a časopisů, poskytování informací v oblasti dobročinných a veřejně prospěšných akcí, v oblasti zábavy, v oblasti kulturních, vzdělávacích a sportovních akcí).
(591) Barevná
(730) **KTV Live z.s.**, Sládkova 372/8, Ostrava, Moravská Ostrava, 70200, CZ.
(740) KubicaPartners s.r.o., Advokátní kancelář, JUDr. Radim Kubica MBA., Ó. Lysohorského 702, Frýdek-Místek, Frýdek, 73801

(210) **O-575079**
(220) 08.10.2021
(320) 08.10.2021
(511) 30, 35, 43
(540)

Arte Bianca

(592) Slovní
(510) (30) pekařské výrobky, cukrářské výrobky, plněné pečivo, chléb a pečivo, káva, zmková káva, potraviny vyrobené z těsta; (35) maloobchod a velkoobchod s výrobky výše uvedenými ve tř. 30; (43) restaurace, kavárny, bistra (služby), delikatesy (restaurace), služby provozoven nabízejících rychlé občerstvení s odnosem s sebou, restaurace rychlého občerstvení.
(730) **Valeš Jan Ing.**, K Březince 229/22, Praha 8, Březiněves, 18200, CZ

(210) **O-575096**
(220) 11.10.2021
(320) 11.10.2021
(511) 29
(540)

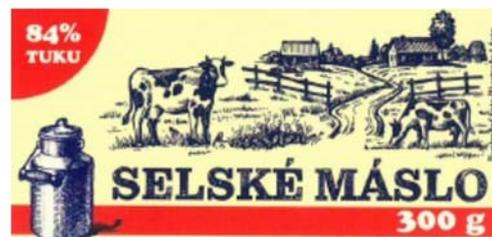

(593) Obrazová
(510) (29) máslo, mléčné výrobky.
(591) Barevná
(730) **LAKTOS, a.s.**, Nová cesta 1550/17, Praha 4, Krč, 14000, CZ
(740) Ing. Pavel Reichel, Lopatecká 152/14, Praha 4, Podolí, 14700

(210) **O-575099**
(220) 11.10.2021
(320) 11.10.2021
(511) 35, 36, 43
(540)

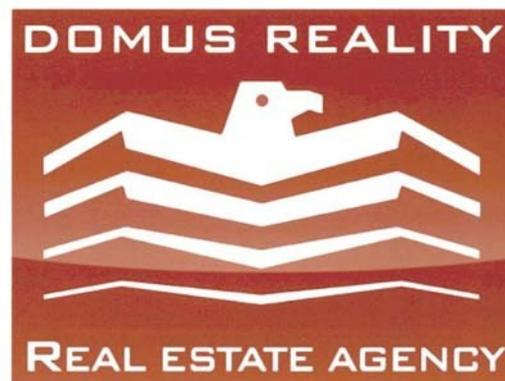

(593) Obrazová
(510) (35) inzertní služby, činnost ekonomických a organizačních poradců; (36) zprostředkovatelská činnost v oblasti nemovitostí, včetně poradenské a konzultační činnosti, činnosti realitní kanceláře, makléřské služby, správa nemovitostí, vedení nájemních a činžovních domů, to vše s výjimkou pronájmů bytových a nebytových prostor; (43) poskytování přechodného ubytování, pronajímání jednacích místností, ubytovací služby.
(591) Barevná
(730) **Hristov Dortchev Lubomir**, Janského 2368/95, Praha 5, Stodůlky, 15500, CZ
(740) Mgr. David Řehák, advokát, Holečkova 100/9, Praha 5, Smíchov, 15000

(210) **O-575102**
(220) 11.10.2021
(320) 11.10.2021
(511) 29, 30, 31, 32, 39, 40, 43
(540)

BOWLITO

(592) Slovní
(510) (29) maso a masné výrobky, ryby (neživé), zpracované a konzervované ryby, polévky a vývary, masové výtažky, střívká na uzeniny (přírodní a umělé), hotová jídla obsahující převážně maso, ryby, vejce a/nebo zeleninu, základky k přípravě polévek, čerstvé maso, drůbež, hovězí maso, vepřové maso, burgery, klobásy, salámy, párky, mražené maso, pečené maso, uzené maso, vařené maso, smažené maso, zpracované maso, zvěřina, maso v konzervách, jedlé tuky, uzeniny, masové pomazánky, zeleninové polévky, zelenina v nálevu, zelenina sušená a vařená, konzervovaná, mražená, grilovaná, zeleninové saláty, vejce; (30) káva, čaj, kakao, rýže, těstoviny,

quinoa, kuskus, cukrovinky, zmrzlina, pečivo, koření, omáčky, ságo, tapioka, cukr, melasa, hořčice, ocet, nálevy k ochucení, pesta; (31) čerstvá zelenina a ovoce, zemědělské a zahradnické výrobky patřící do této třídy, květiny, čerstvé ořechy a semínka; (32) zeleninové a ovocné šťávy (nápoje), nealkoholické nápoje, pivo, minerálky, sirupy, šumivé nealkoholické nápoje; (39) doprava a doručování zboží, dodávka zboží kurýrem, doručování balíků, kurýrní a donáškové služby, zprostředkování vyzvedávání balíků, přeprava zásilek, rozvážková služba; (40) řeznictví, uzenářství, zpracování masa a masných výrobků, konzervace potravin, zpracování potravin; (43) poskytování jídla a nápojů, zařízení rychlého občerstvení, bistra, bufetové služby, jídelny, pohostinství (služby), pořádání banketů (poskytování jídla a nápojů), příprava jídel, služby restaurace, catering, sestava jídel stravníkem z poskytnutých jídel.

- (730) **Wetter Pavel**, Na Lánech 1287, Litomyšl, Litomyšl-Město, 57001, CZ
(740) PROPATENT, Ing. Vlasta Sedláčková, patentový zástupce, Pod Pekařkou 107/1, Praha 4, Podolí, 14700

- (210) **O-575103**
(220) 11.10.2021
(320) 11.10.2021
(511) 20, 32
(540)



- (554) Prostorová
(510) (20) přepravky na láhve (jiné než kovové); (32) nealkoholické nápoje.
(591) Barevná
(730) **Kofola ČeskoSlovensko a.s.**, Nad Porubkou 2278/31a, Ostrava, Poruba, 70800, CZ
(740) Rott, Růžička & Guttman a spol., Vyskočilova 1566, Praha 4, Michle, 14000

- (210) **O-575105**
(220) 11.10.2021
(320) 11.10.2021
(511) 33
(540)



- (593) Obrazová
(510) (33) alkoholické nápoje (s výjimkou pív).
(591) Barevná
(730) **KITL s.r.o.**, Pasířská 3299/60, Jablonec nad Nisou, 46601, CZ
(740) RETROPATENT s.r.o., Dobiášova 1246/29, Liberec, Liberec VI-Rochlice, 46006

- (210) **O-575110**
(220) 12.10.2021
(320) 12.10.2021
(511) 35, 41, 42
(540)

MediaRating
made by nfz

- (593) Obrazová
(510) (35) poradenství v oblasti řízení a organizace podniku, pomoc při řízení obchodních záležitostí nebo činností v oblasti médií a žurnalistiky, poskytování obchodního poradenství, informací nebo zpráv, obchodní administrativa, průzkum trhu, obchodní výzkum, sestavování, zpracování a analýzy dat v oblasti médií, aktualizace a údržba dat v počítačových databázích, reklama a marketing, poskytování, sestavování a analýzy obchodních informací a obchodních statistik, organizování, vývoj, vedení a řízení akcí pro komerční nebo reklamní účely a konzultace v této oblasti, pořádání výstav pro obchodní či reklamní účely, styk s veřejností, obchodní lobbistické služby, oceňování podniků, služby v oblasti hodnocení obchodních značek; (41) výchova, vzdělávání, služby vydavatelství, zajišťování školení a vzdělávání, tvorba, psaní, editování, publikování a distribuce textů, vizuálů, obsahu a materiálu, on-line vydavatelské služby, on-line publikování knih a časopisů, organizování kolokvií, konferencí a kongresů, organizace seminářů/kurzů, vedení kurzů, seminářů a pracovních setkání s ohledem na mediální oblast, organizování a vedení soutěží, poradenské služby týkající se výzkumu v mediální oblasti; (42) udělování certifikátů a hodnocení podnikatelským i nepodnikatelským subjektům zejména na základě provedení analýz a vlastního systému hodnocení důvěryhodnosti informací, vytvoření a implementace systému certifikace - hodnocení digitálních médií, zejména zpravodajských a publicistických webů, vytvoření a implementace systému certifikace tištěných médií, zejména zpravodajských a publicistických deníků a časopisů, poradenství v oblasti informačních technologií, odborná analýza a zpracování technických dat, ukládání elektronických dat, navrhování a vývoj aplikací, softwaru a webových stránek a konzultace v této oblasti, počítačové programování, navrhování a vývoj softwaru pro sledování, monitorování a tvorbu zpráv pro média, tisk, sociální média, trendy, navrhování a vývoj softwarových technologických nástrojů ve formě vyhledávačů, softwarové služby, jmenovitě poskytování on-line platform pro sledování, monitorování a tvorbu zpráv pro média, tisk, sociální média, trendy, softwarové služby, jmenovitě poskytování on-line platformy k reklamním, marketingovým, propagačním účelům a k účelům styku s veřejností, softwarové služby, jmenovitě poskytování on-line platformy pro vývoj technologie zaměřené na reklamu, dat a analytických nástrojů, poskytování technických datových služeb (analýzy technických dat) s ohledem na analytické nástroje pro marketing značek a sociální média, jmenovitě monitorování on-line a sociálních médií.

- (591) Barevná
(730) **NFNZ - Nadační fond nezávislé žurnalistiky**, Ovocný trh 579/6, Praha 1, Staré Město, 11000, CZ
(740) **KMVS**, advokátní kancelář, s.r.o., Mgr. Petr Kůta, advokát, Hellichova 458/1, Praha 1, Malá Strana, 11800

(210) **O-575115**
(220) 12.10.2021
(320) 12.10.2021
(511) 3, 5, 16
(540)



(593) Obrazová
(510) (3) toaletní přípravky, z nichž žádné se netýkají vlasové hygieny a péče o vlasy, hygienické potřeby pro kosmetické účely, jmenovitě mýdla, tekutá mýdla, tělové šampony, koupelové pěny a koupelové soli, čisticí prostředky na pleť, samoopalovací krémy, pleťové masky, balzámy na rty, krémy, zubní pasty, zubní gely, ubrousky napuštěné kosmetickými vodičkami, vata pro kosmetické účely, vatové tyčinky pro kosmetické účely, žádné z uvedených výrobků se netýkají vlasové hygieny a péče o vlasy, prášky, vodičky a přípravky k čištění, leštění, bělení, praní a odmašťování pro průmysl a domácnost, prací prášky, prací gely, avivážní prostředky, škrob na praní, tekuté a sypké píský v rámci této třídy, čističe oken a odpadů, grilů a WC, úklidové prostředky, parfumerie nesouvisející s vlasy, přípravky pro parfémování nebo osvěžení vzduchu, potpourri (směsi voňavých látek) nesouvisející s vlasy, esenciální oleje nesouvisející s vlasy, pokojevonné spreje, dekorativní kosmetika, rtěnky, umělé řasy, líčidla, laky na nehty; (5) bylinné čaje pro lékařské účely, léčivé byliny, bylinné gely pro lékařské účely, byliny na kouření pro lékařské účely, dámské vložky, hygienické vložky, sanitární tampóny, pásky pro vložky, plenky pro jedno použití, vložky pro jednorázové plenky; (16) toaletní papír, papírové toaletní ubrousky, papírové utěrky pro hygienické, kosmetické a čisticí účely, stolní papírové ubrousky, papírové ručníky, papírové kapesníky, jednorázové ubrousky, papírové sedací podložky, papírové filtry a sítky, bryndáky na jedno použití.

(591) Barevná
(730) **Kaygusuz Mehmet Metin Ing.**, Lomená 980, Jesenice, 25242, CZ

(210) **O-575120**
(220) 12.10.2021
(320) 12.10.2021
(511) 7, 9, 35, 37, 42
(540)

LASCAM

(593) Obrazová
(510) (7) stroje a obráběcí stroje na zpracování materiálů a pro výrobu, stroje a zařízení pro řezání, vrtání, broušení, ostření a úpravu povrchů, stroje na konečnou úpravu a zhutňování povrchu, robotické stroje pro konečnou úpravu, zařízení na konečnou úpravu kovů (stroje), řezací stroje na úpravu velikosti pro průmyslové účely, centra na řezání kovu (stroje a zařízení), obráběcí stroje na řezání, krájení nebo stříhání, laserové svařovací stroje, laserové rycí přístroje, zařízení pro laserové sváření, zařízení na odstraňování barev (stroje), robotické čisticí stroje, průmyslová čisticí zařízení, ohranovací lisy, plazmové řezací stroje, pneumatické nůžky, mechanické nůžky (stroje), nůžky na plech [stroje], stroje na obrábění kovů, stroje pro obrábění plastů, robotické mechanismy na obrábění kovů, tvářecí stroje (na obrábění kovů), přesné obráběcí stroje na obrábění materiálu,

stroje na vrtání desek s plošnými spoji; (9) lasery, lasery pro průmyslové účely, laserové měřicí systémy, polovodičové lasery, lasery pro vědecké účely, lasery, nikoliv pro lékařské účely, optická čidla, software na rozpoznání optických znaků, software pro počítačovou podporu obrábění [cam], chytré brýle, laserové detektory; (35) velkoobchodní prodej zařízení v oblasti informačních technologií, subdodavatelské služby [obchodní asistence], obchodní konzultační a poradenské služby, outsourcingové služby týkající se obchodní činnosti, služby poskytované majitelem licence, zejména asistence při provozu nebo řízení průmyslových nebo obchodních podniků; (37) opravy nebo údržba strojů a nástrojů určených k obrábění kovů, instalace průmyslových strojů, instalace, údržba a opravy strojů, leštění (čištění), služby průmyslového čištění, servis obráběcích strojů, servis výrobních strojů a přístrojů, vrtání; (42) služby testování, služby ověřování a služby kontroly kvality, inženýrsko-technické služby, služby poskytování technologických informací, služby v oblasti průmyslového výzkumu, kalibrační služby vztahující se k elektronickým přístrojům a zařízením, vývoj průmyslového strojního zařízení, vývoj počítačového softwaru pro použití s programovatelnými kontrolními zařízeními.

(730) **LASCAM systems, s. r. o.**, Dělnická 1192/22, Praha 7, Holešovice, 17000, CZ
(740) artpatent, advokátní kancelář s.r.o., Mgr. Tomáš Bejček, advokát, Dukelských hrdinů 976/12, Praha 7, Holešovice, 17000

(210) **O-575123**
(220) 12.10.2021
(320) 12.10.2021
(511) 36, 38, 41, 42, 45
(540)

FAMILY OFFICE
Partners.

(593) Obrazová
(510) (36) bankovníctví, elektronický převod peněžních prostředků, elektronický převod virtuálních měn, faktoring, financování, finanční analýza, finanční hodnocení (pojištění, bankovníctví, nemovitosti), finanční informace, poskytování finančních informací, finanční poradenství, finanční řízení, hypoteční bankovníctví, investování peněžních prostředků, kapitálové investice, makléřské služby, makléřství, jednatelství, obchodování s akciemi a dluhopisy, obchodování s cennými papíry, oceňování nemovitostí, online bankovníctví, podílové fondy, poradenství v oblasti pojištění, pořádání dobročinných sbírek, poskytování finančních informací prostřednictvím webových stránek, pronájem nemovitostí, příprava nabídek pro účel odhadu nákladů, skupinové financování, služby týkající se průzkumu v oblasti financí, služby v oblasti nemovitostí, směňování peněžních prostředků, správa nemovitostí, svěřenectví, uzavírání pojištění, zajištění financování stavebních projektů, zprostředkování v oblasti nemovitostí; (38) poskytování přístupu do databází, přenos digitálních souborů, přenos elektronické pošty, radiokomunikace, streaming dat; (41) akademie (vzdělávání), dálkové vzdělávání, elektronické publikování (DTP), koučink (školení), kulturní, vzdělávací a zábavní služby poskytované uměleckými galeriemi, online vydávání elektronických knih a časopisů, poradenství pro volbu povolání (v oblasti vzdělávání nebo školení), pořádání a vedení konferencí, pořádání a vedení kongresů, pořádání a vedení osobních vzdělávacích fór, pořádání a vedení seminářů, pořádání a vedení workshopů, pořádání výstav ke kulturním nebo vzdělávacím účelům, poskytování elektronických publikací online bez možnosti stažení, poskytování informací v oblasti vzdělávání, profesní rekválifikace, pronájem uměleckých děl, provozování muzea, předávání know-how (odborné vzdělávání), soukromá výuka, školení, školní vzdělávání, vydávání knih; (42) aktualizace počítačového softwaru, analýza počítačových systémů, architektonické služby, cloud computing, grafický design propagačních materiálů, instalace počítačového softwaru, konverze počítačových programů a dat, s výjimkou fyzické konverze, ověřování pravosti uměleckých děl, plánování městské výstavby, platforma jako služba (PaaS), počítačové programování, poradenství v oblasti architektury, poradenství v oblasti informačních technologií, software jako služba (SaaS), tvorba počítačového softwaru, údržba počítačového softwaru, ukládání elektronických dat, vzdálené monitorování počítačových systémů; (45) advokátní služby, audity dodržování předpisů, mediace, mimosoudní řešení sporů, poskytování licencí k počítačovému softwaru, právní

poradenství při vypracování nabídek k poptávkám (RFP), právní průzkum, právní služby v oblasti sjednávání smluv pro jiné osoby, správa autorských práv.

- (591) Barevná
(730) **Family Office Partners s.r.o.**, Hybemská 1034/5, Praha 1, Nové Město, 11000, CZ
(740) Mgr. Anna Marie Hrdina Landor, advokát, Psohlavců 1501/51, Praha 4, Braník, 14700

(210) **O-575126**

- (220) 13.10.2021
(320) 13.10.2021
(511) 1, 5, 31
(540)

SakBac

- (592) Slovní
(510) (1) chemické látky pro použití v zemědělství, chemické směsi pro zemědělství, superabsorpční probiotický enkapsulát, superabsorbenty, probiotické bakteriální směsi (jiné než pro léčebné účely), hnojiva pro použití v zemědělství, půdní hnojiva; (5) chemické směsi a materiály pro lékařské nebo veterinární použití, probiotické bakteriální preparáty pro lékařské nebo veterinární použití, superabsorpční probiotický enkapsulát pro lékařské nebo veterinární použití; (31) přírodní zemědělské produkty.
(730) **Pharmaceutical Biotechnology s.r.o.**, Slezská 949/32, Praha 2, Vinohrady, 12000, CZ
(740) Kania, Sedlák, Smola, s.r.o., Mendlovo náměstí 907/1a, Brno, Staré Brno, 60300

(210) **O-575127**

- (220) 13.10.2021
(320) 13.10.2021
(511) 29, 32
(540)



Klasik

- (593) Obrazová
(510) (29) mléko, jogurty a jiné mléčné výrobky; (32) nealkoholické nápoje, ovocné nápoje a ovocné šťávy, sirupy a jiné nealkoholové přípravky pro přípravu nápojů.
(730) **OLMA, a.s.**, Pavelkova 597/18, Olomouc, Holice, 77900, CZ
(740) HSP & Partners advokátní kancelář v.o.s., JUDr. Lenka Příkazská, advokát, Vodičkova 710/31, Praha 1, Nové Město, 11000

(210) **O-575128**

- (220) 13.10.2021
(320) 13.10.2021
(511) 11, 14, 25
(540)

VYLOHA

- (593) Obrazová
(510) (11) osvětlovací zařízení a instalace – osvětlovací trubice, vyhledávací reflektory, reflektory pro vozidla, světla pro vozidla, svítidla – elektrická svítidla; (14) šperky včetně imitací – například bižuterie, manžetové knoflíčky, jehlice do kravat, spony na kravaty, řetízký na klíče a jejich přívěsky, šperky ve formě přívěsků, šperkovnice, zapínání ke šperkům, korálky na výrobu šperků; (25) oděvy, obuv, pokrývky hlavy.
(730) **HUOJU CZ s.r.o.**, Ve žlábku 77/1800, Praha 9, 19300, CZ

(210) **O-575130**

- (220) 13.10.2021
(320) 13.10.2021
(511) 3, 5
(540)

MIGREEN

- (592) Slovní
(510) (3) kosmetické přípravky, parfumerie, přípravky pro osobní hygienu, přírodní kosmetika; (5) doplňky výživy, léčivé potravinové doplňky.
(730) **Pantůček Jiří MVDr.**, Vodova 1367/40, Brno, Královo Pole, 61200, CZ
(740) Ing. Libor Markes, Grohova 145/54, Brno, Veverí, 60200

(210) **O-575133**

- (220) 13.10.2021
(320) 13.10.2021
(511) 5, 32
(540)



- (593) Obrazová
(510) (5) minerální vody pro lékařské účely; (32) nealkoholické nápoje, minerální vody.
(591) Barevná
(730) **ONDRÁŠOVKA a.s.**, U Národní galerie 470, Praha 5, Zbraslav, 15600, CZ
(740) Rott, Růžička & Guttman a spol., Vyskočilova 1566, Praha 4, Michle, 14000

(210) **O-575156**
(220) 13.10.2021
(320) 13.10.2021
(511) 9, 28, 35
(540)



(593) Obrazová
(510) (9) software; (28) hry; (35) merchandising.
(591) Barevná
(730) **SleepTeam s. r. o.**, Smrčensko 1, Dolní Město, 58291, CZ

(210) **O-575181**
(220) 14.10.2021
(320) 14.10.2021
(511) 33
(540)



(593) Obrazová
(510) (33) alkoholické nápoje obsahující ovoce, alkoholické nápoje s výjimkou piva, alkoholické výtažky z ovoce, destilované nápoje, gin, hořké likéry, lihoviny, likéry.
(591) Barevná
(730) **Kozumplík David**, tř. Masarykova 995, Veselí nad Moravou, 69801, CZ

(210) **O-575182**
(220) 14.10.2021
(320) 14.10.2021
(511) 33
(540)

Palírna U VĚTRNÉHO MLÝNA

(592) Slovní
(510) (33) alkoholické nápoje obsahující ovoce, alkoholické nápoje s výjimkou piva, alkoholické výtažky z ovoce, destilované nápoje, gin, hořké likéry, lihoviny, likéry.
(730) **Kozumplík David**, tř. Masarykova 995, Veselí nad Moravou, 69801, CZ

(210) **O-575183**
(220) 14.10.2021
(320) 14.10.2021
(511) 43
(540)



(593) Obrazová
(510) (43) jídelny, penziony, restaurace, vinárny, stánkový prodej jídel.
(730) **Kozumplík David**, tř. Masarykova 995, Veselí nad Moravou, 69801, CZ

(210) **O-575184**
(220) 14.10.2021
(320) 14.10.2021
(511) 43
(540)

Restaurace a penzion U MLÝNA Kuželov

(592) Slovní
(510) (43) jídelny, penziony, restaurace, vinárny, stánkový prodej jídel.
(730) **Kozumplík David**, tř. Masarykova 995, Veselí nad Moravou, 69801, CZ

(210) **O-575185**
(220) 14.10.2021
(320) 14.10.2021
(511) 9, 16, 28, 38, 41
(540)



(593) Obrazová
(510) (9) hardware a software pro informační technologie a audiovizuální zařízení, zařízení a příslušenství na zpracování dat, platební terminály pro zprostředkování on-line plateb, software, hardware a software používaný při provozu hazardních her, software pro počítačové hry, aplikace a herní software určené k účasti sázejících na hazardních hrách, jednotlivé internetové technické hry, internetové živé hry a elektronické losy internetových loterií; (16) papír, lepenka, reklamní, propagační a užitkové výrobky z papíru určené pro propagaci, periodické i neperiodické publikace, tištěné informační, reklamní a propagační materiály v rámci této třídy určené pro propagaci, tiskárenské výrobky a kartonážní výrobky, a to krabice, data a databáze na papírových nosičích, psací potřeby, kalendáře,

diáře, školní potřeby, sázenky, sázkové tikety, vstupenky; (28) herní zařízení a systémy, jejichž prostřednictvím jsou provozovány hazardní hry, losy loterií, terminály a samoobslužné terminály zajišťující provoz loterií, kurzových sázek a jiných hazardních her, samoobslužná koncová zařízení technických her provozovaných v hernách a kasinech, stoly živé hry; (38) telekomunikační služby, mobilní telekomunikační služby, provozování mobilní telekomunikační sítě pro bezdrátový přenos hlasu a dat, služby mobilního připojení k síti Internet včetně vysokorychlostního připojení a přenosu hlasové služby přes internetový protokol, peer-to-peer komunikace, služby instant messaging, osobní komunikační služby, pager služby, služby elektronické pošty, sledování mobilních telefonů pomocí satelitních signálů a zjišťování polohy mobilních telefonů pomocí satelitních signálů, radio-paging, poskytování bezdrátového aplikačního protokolu (WAP), včetně služeb využívajících zabezpečeného komunikačního kanálu, hlasová pošta, provádění videokonferencí, video-telefonní služby, služby zprostředkování přístupu ke všem druhům datových a informačních sítí a Internetu, služby textových a multimediálních zpráv, poskytování telekomunikačních a komunikačních databází, služby umožňující spotřebitelům stahovat digitální obsah prostřednictvím sítě a serveru do osobní databáze, provozování on-line komunikačních fór, přenos sportovních utkání, poskytování telekomunikačního přístupu pro hazardní hry prostřednictvím internetu a počítačových sítí; (41) provoz veškerých hazardních her, včetně těch provozovaných dálkovým přístupem prostřednictvím internetu, tedy loterií, kurzových sázek, totalizátorových her, binga, technických her, živých her, tombol nebo turnajů malého rozsahu, jakožto vykonávání činností spočívajících v uskutečňování hazardních her se záměrem dosažení zisku, zejména příjem sázek a vkladů do hazardní hry, pořádání a organizování kulturních, sportovních a společenských událostí, soutěží, předprodej a prodej vstupenek, organizování a pořádání vzdělávacích akcí, provozování sportovních zařízení.

(591) Barevná
(730) SAZKA a.s., Evropská 866/69, Praha 6, Vokovice, 16000, CZ
(740) Mgr. Eva Halaxová, Jinonická 804/80, Praha 5, Košíře, 15800

(210) O-575186
(220) 14.10.2021
(320) 14.10.2021
(511) 1, 3, 21
(540)

Space Fluid

(592) Slovní
(510) (1) chemické výrobky a látky na přípravu parfémů, alkohol k použití při výrobě parfémů; (3) parfumerie výrobky a éterické oleje, parfémy, parfémované vody, oleje do parfémů, toaletní vody, výtažky z květin; (21) rozprašovače parfémů, rozprašovače na parfémy, lahvičky a flakony na parfémy.
(730) Baňková Markéta Mgr., U Zvonářky 2536/1a, Praha 2, Vinohrady, 12000, CZ
(740) LEGALITĚ advokátní kancelář s.r.o., Václavská 316/12, Praha 2, Nové Město, 12000

(210) O-575192
(220) 14.10.2021
(320) 14.10.2021
(511) 9
(540)

Varieblo

(592) Slovní
(510) (9) software, kancelářské a podnikové aplikace, plánovací software.
(730) Cube Mining s.r.o., Jičínská 226/17, Praha 3, Žižkov, 13000, CZ

(210) O-575198
(220) 15.10.2021
(320) 15.10.2021
(511) 36
(540)



(593) Obrazová
(510) (36) investiční poradenství.
(591) Barevná
(730) CEED Invest s.r.o., Jankovcova 1569/2c, Praha 7, 17000, CZ

(210) O-575205
(220) 15.10.2021
(320) 15.10.2021
(511) 35, 38, 41
(540)



(593) Obrazová
(510) (35) informační a poradenské služby v oblasti profesního růstu (nikoliv poradenství o vzdělávání a školení); (38) internetové konferenční služby; (41) vzdělávací a školicí služby, poradenské služby v oblasti vzdělávání, poradenské služby týkající se obchodních školení, poradenské služby týkající se profesionální kariéry (vzdělávací a školicí poradenství), poradenské služby v oblasti školení, služby v oblasti vzdělávání, zábavy a sportu, koučink (školení), školení a koučink zaměřený na politické projevy, pořádání konferencí, organizování vzdělávacích konferencí.
(591) Barevná
(730) PR PA RT NE RS Advisory Group s.r.o., náměstí Přátelství 1518/2, Praha 10, Hostivař, 10200, CZ
(740) Mgr. Bc. Petr Mach, advokát, Slezská 1297/3, Praha 2, Vinohrady, 12000

(210) O-575212
(220) 15.10.2021
(320) 15.10.2021
(511) 29
(540)

JAS OIL

(592) Slovní
(510) (29) jedlé oleje a tuky, jedlé oleje určené k přípravě pokrmů, slunečnicový olej (jedlý -).
(730) Vinospol, spol. s r. o., Údolní 1076, Mutěnice, 69611, CZ

(210) O-575247
(220) 18.10.2021
(320) 18.10.2021
(511) 9
(540)

JetBrains Sans

(592) Slovní
(510) (9) tiskové fonty s možností stažení, fonty, typové fonty a typové návrhy alfanumerických znaků a/nebo typografických symbolů, které lze stáhnout

pomocí elektronického přenosu, typy písma, typové fonty, typové vzory a typografické ozdoby zaznamenané na elektronických a digitálních médiích a/nebo na magnetických médiích.

- (730) **JetBrains s.r.o.**, Na hřebenech II 1718/10, Praha 4, Nusle, 14000, CZ
(740) Rott, Růžička & Guttman a spol., Vyskočilova 1566, Praha 4, Michle, 14000

- (210) **O-575254**
(220) 18.10.2021
(320) 18.10.2021
(511) 35, 41, 42
(540)



- (593) Obrazová
(510) (35) cílený marketing, digitální reklamní služby, internetový marketing, inzercie a inzertní služby, marketing, marketingové služby poskytované prostřednictvím digitálních sítí, návrhy reklamních materiálů, obchodní propagace, prezentace firem na internetu a v jiných médiích, příprava a umístování reklam, rozšiřování reklamních marketingových a propagačních materiálů, poradenské služby v oblasti zprostředkování zboží a služeb, poradenství ohledně kalkulace prodejních objednávek, poskytování informací zákazníkům o výrobku, maloobchodní prodej stavebních strojů a zařízení, maloobchodní prodej sportovního vybavení, maloobchodní služby v oblasti sportovních potřeb, velkoobchodní prodej sportovního vybavení; (41) koncertní haly, pronájem zábavních hal, informace o možnostech zábavy, informace o rekreačních aktivitách, informace o zábavě, informační a poradenské služby vztahující se k zábavě, klubové služby [zábava nebo vzdělávání], kulturní aktivity, organizace kulturních, zábavních a sportovních akcí, organizování slavností pro zábavní účely, organizování slavností pro kulturní účely, poskytování cvičebního zařízení pro trénování překážkového běhu, poskytování prostor k tancování, poskytování prostor k zábavním účelům, poskytování prostor pro soutěžní programy, poskytování prostor pro trávení volného času, poskytování prostor rekreačních klubů, poskytování prostorů na zábavu, poskytování rekreačních prostorů, poskytování rekreačních ploch ve formě hřišť pro domácí zvířata, poskytování tanečních prostor, poskytování volnočasových a rekreačních zařízení, pronájem zařízení a vybavení ke vzdělávání, zábavě, sportu a kultuře, provozování prostor pro venkovní rekreační činnosti, služby osvětlovače pro akce, služby týkající se provozování rekreačních prostor, služby v oblasti sportu a fitness center, pronájem sportovišť, pronájem stadiónů, půjčování vybavení pro sportovní akce, služby v oblasti sportu a fitness, sportovní zařízení (provozování -), služby sportovních klubů, poskytování prostor pro lední sporty, poskytování zařízení pro zimní sporty, poskytování prostor na sportovní trénink, poskytování prostor pro sportovní akce, poskytování prostor ke sportovním turnajům, poskytování sportovních a rekreačních zařízení, poskytování zařízení pro sportovní akce, sportovní a atletické soutěže a předávání ocenění; (42) navrhování výstavních hal, analýza a hodnocení v oblasti navrhování výrobků, analýza navrhování produktů, analýza vývoje produktů, certifikace (kontrola kvality), hodnocení a testování materiálů, inženýrské testování, kontrola kvality dokončených budov, poskytování služeb v oblasti zajištění kvality, služby bezpečnostního technologického testování, služby testování komponentů proudění vzduchu, technický dozor a inspekce, testování kvality, testování bezpečnosti výrobků, plánování a projektování sportovních zařízení, návrhy (design) sportovních zařízení.
(730) **Prohallsport s.r.o.**, Branická 213/53, Praha 4, Braník, 14700, CZ
(740) Mgr. Petr Žížka, Sedláčkova 209/16, Plzeň, Vnitřní Město, 30100

- (210) **O-575263**
(220) 18.10.2021
(320) 18.10.2021
(511) 20, 24, 35, 40, 42
(540)

DEFLEE

- (592) Slovní
(510) (20) integrovaný nábytek, interiérový nábytek, kancelářský nábytek, nábytek a bytové zařízení, kuchyňský nábytek, koupelnový nábytek, kombinovatelný nábytek, nábytek do skleníků, nábytek do sauny, nábytek

na verandy, nábytek pro domácí zvířata, nábytek pro tělesně postižené osoby, osoby se sníženou pohyblivostí a invalidy, počítačový nábytek, plastový nábytek, piknikové moduly (nábytek), paravány [nábytek], polohovací křesla (nábytek), pracovní desky/plochy (části nábytku), přenosné dělicí panely (nábytek), starožitný nábytek, stojany (nábytek), zrcadla (nábytek), barely a sudy, nekovové, bary (nábytek), botníky, cestovní dětské postýlky, cestovní polštáře, dávkovače ručníků, upevněné, ne kovové, dávkovače toaletního papíru, upevněné, nekovové, dekorace vyrobené z vosku, dekorace vyrobené ze dřeva, dekorace vyrobené ze sádry, dřevěné nebo plastové žebříky, dřevěné krabice, domky pro domácí zvířata, dětský nábytek, dělicí panely, dekorativní košíky vyrobené z vrbového proutí, dřevěné přepravky, dřevěné žaluzie, dřevorezby, držáky na fotografie (rámečky), držáky na kartáče, držáky na klíče (nábytek), držáky na kuchařské knihy, držáky na obrazy bez rámu, držáky na počítačové klávesnice, držáky na sprchové závěsy, držáky na záclonové tyče, držáky na záclony a závěsy, kromě držáků z textilních materiálů, figurky (sošky) ze dřeva, vosku, sádry nebo plastu, figurky z kosti, gamyže, háčky na oděvy, kempinkové matrace, kempingový nábytek, interiérové okenní clony z textilních materiálů, kolébky, kompostovače z nekovových materiálů, košíky, jiné než kovové, kování pro dveře, brány a okna, nekovové, křbové zástěny, kovový nábytek, kovové rámečky na fotografie, matrace, městský mobiliář, nekovový, nádoby a uzávěry a držáky pro ně, nekovové, nádoby vyrobené z kosti, nádoby vyrobené z rákosu, nádoby vyrobené z rohoviny, nádoby ze syntetických materiálů (jiné než pro použití v domácnosti nebo kuchyni), nádoby zhotovené ze dřeva (jiné než pro použití v domácnosti nebo kuchyni), nábytek pro automobilové obytné přívěsy, mušle, lastury, ulity, nafukovací nábytek, nafukovací polštáře a podušky k jiným než léčebným účelům, nekovové poštovní schránky, obaly na oděvy, plážová lehátka, plněné pytle na sezení, pletené předměty ze slámy, přebalovací stoly, postele a lůžka, lůžkoviny, matrace, polštáře a podušky, přístřeší a pelíšky pro zvířata, rámy, sochy, figurky, umělecké předměty a ozdoby a dekorativní předměty, vyrobené z materiálů jako dřevo, vosk, sádra nebo umělá hmota, zahrnuté v této třídě, věšáky na oděvy, stojany na oděvy [nábytek] a ramínka na oděvy, vnitřní žaluzie a rolety, a příslušenství k záclonám a vnitřním žaluziím a roletám, vývěsní tabule, stojany a značky, nekovové, zrcadla, díly a součásti nábytku, zahradní nábytek; (24) potahy a povlaky na nábytek, ochranné snímatelné potahy na matrace a nábytek, kuchyňský textil a stolní prádlo, koupelnový textil, látky, textilie, ložní prádlo a příkrývky, ozdoby na stěny z textilu, prádlo (nikoliv osobní), tapety a závěsy na stěnu, záclony a závěsy; (35) maloobchod, velkoobchod a internetový obchod s nábytkem, bytovými doplňky, bytovým textilem, dekoracemi, lůžkovinami, uměleckými předměty, podlahovými krytinami; (40) zpracování kovů a plastických hmot, výroba nábytku na zakázku, zpracování dřeva, hoblování, pozlacení, plátování, zpracování, tkaní a šití textilií, výroby bytových doplňků na zakázku, výroba dekoračních předmětů na zakázku, výroba bytového textilu na zakázku; (42) architektonické poradenství, navrhování - průmyslový design, umělecký design, interiérová výzdoba (design), projektování, design, obalový design, design nábytku.

- (730) **ASURTI s.r.o.**, Poličanská 1487, Praha 9, Újezd nad Lesy, 19016, CZ
(740) Chytilová & spol., patentová kancelář, s.r.o., Nad spádem 641/20, Praha 4, Podolí, 14700

- (210) **O-575274**
(220) 19.10.2021
(320) 19.10.2021
(511) 35, 36
(540)

REFIXO

- (592) Slovní
(510) (35) reklamní služby, reklamní materiály (příprava), venkovní reklamní služby, digitální reklamní služby, reklamní texty (psaní), reklamní sloupky (příprava), služby reklamní grafiky, reklamní služby prostřednictvím dvojité reklamní tabule, návrh reklamních materiálů, příprava reklamních letáků, organizace zákaznických věrnostních programů pro komerční, propagační nebo reklamní účely, služby zákaznického klubu pro komerční, propagační a/nebo reklamní účely, věrnostní zákaznické služby ke komerčním, propagačním a/nebo reklamním účelům, obchodní analýzy, informační služby a průzkumy trhu, obchodní služby a informace pro spotřebitele, reklamní služby jiných prodejců, umožňující zákazníkům si služby těchto prodejců pohodlně prohlédnout a porovnat; (36) finanční služby, bankovní služby, peněžní služby, finanční služby v oblasti peněžních půjček, peněžnictví, bankovnictví, půjčky [financování], půjčky a úvěry, poskytování úvěrů, financování úvěrů, úvěrové služby, služby konsolidace finančních prostředků, refinancování hypoték.

(730) **Expobank CZ a.s.**, Na strži 2097/63, Praha 4, Krč, 14000, CZ

(210) **O-575275**
(220) 19.10.2021
(320) 19.10.2021
(511) 9, 42
(540)



(593) Obrazová
(510) (9) software; (42) služby spojené se softwarem, navrhování a vývoj počítačového softwaru, služby poskytované v souvislosti se zaváděním a používáním softwaru, tvorba, instalace, údržba a aktualizace softwaru.
(591) Barevná
(730) **Solitea, a.s.**, Drobného 555/49, Brno, Ponava, 60200, CZ
(740) Kania, Sedlák, Smola, s.r.o., Mendlovo náměstí 907/1a, Brno, Staré Brno, 60300

(210) **O-575290**
(220) 19.10.2021
(320) 19.10.2021
(511) 32, 33, 43
(540)



(593) Obrazová
(510) (32) pivo a pivovarnické výrobky, nealkoholické nápoje, přípravky pro výrobu nápojů; (33) alkoholické nápoje (s výjimkou piva); (43) poskytování jídla a nápojů.
(730) **Rašelina a.s.**, Na Pískách 488, Soběslav, Soběslav II, 39201, CZ
(740) Mgr. David Pašek, advokát, Pražská 79/5, Plzeň, Vnitřní Město, 30100

(210) **O-575292**
(220) 19.10.2021
(320) 19.10.2021
(511) 25, 40, 42
(540)



(593) Obrazová
(510) (25) dámské kabáty, dámské svrchní oděvy, dětské svrchní oděvy, kašmírové oděvy, kašmírové šátky a šály, pánská a dámská saka, kabáty, kalhoty, vesty, pánské, dámské a dětské oděvy, pletené čepice, pletené kabátky, pletené oděvy, pletené rukavice, pletené topy, pleteniny (oblečení a oděvní doplňky), úplet [oblečení], pulovry (oděvy), roláky (oděvy); (40) krejčovství (výroba na zakázku), pánské nebo dámské krejčovství, ruční práce (zakázková výroba), šití (zakázková výroba); (42) návrh oděvů, navrhování módních doplňků, oděvní návrhářství.
(591) Barevná
(730) **Hofmanová Hana Ing.**, Holubí 1235/1, Praha 6, Suchdol, 16500, CZ

(210) **O-575309**
(220) 20.10.2021
(320) 20.10.2021
(511) 32
(540)



(593) Obrazová
(510) (32) pivo.
(591) Barevná
(730) **Petrohradská, společnost s r.o.**, 12, Hořesedly, 27004, CZ

(210) **O-575314**
(220) 20.10.2021
(320) 20.10.2021
(511) 3, 5, 30, 31
(540)

BYLINKÁRNA
SV. Františka

(593) Obrazová
(510) (3) kosmetické přípravky, parfumerie, přípravky pro osobní hygienu, přírodní kosmetika; (5) doplňky výživy, léčivé potravinové doplňky, léčivé byliny v sušené nebo konzervované formě, bylinné čaje (léčivé nápoje), sirupy pro farmaceutické účely; (30) sušené byliny, zpracované bylinky, bylinné čaje neléčivé, aromatické přípravky k výrobě bylinných čajů, sirupy a melasa; (31) nezpracované bylinky, čerstvé byliny.
(730) **Pantůček Jiří MVDr.**, Vodova 1367/40, Brno, Královo Pole, 61200, CZ
(740) Ing. Libor Markes, Grohova 145/54, Brno, Veveří, 60200

(210) **O-575318**
(220) 21.10.2021
(320) 21.10.2021
(511) 35
(540)

TIGO

(592) Slovní
(510) (35) maloobchodní a velkoobchodní služby v oblasti výrobků a služeb pro datovou komunikaci, služby zákaznických center v oblasti datové komunikace, obchodní služby pro mobilní operátory.
(730) **Smarty CZ a.s.**, Olivova 2096/4, Praha 1, Nové Město, 11000, CZ
(740) Rott, Růžička & Guttman a spol., Vyskočilova 1566, Praha 4, Michle, 14000

(210) **O-575325**
(220) 21.10.2021
(320) 21.10.2021
(511) 35
(540)

LEVNĚJŠÍ NÁKUPNÍ WEB

(593) Obrazová
(510) (35) prodej dentálních materiálů a nástrojů pro zubní lékaře, služby vztahující se k prodeji protetických nástrojů a materiálů pro zubní techniky, prodej zubního materiálu a nástrojů pro zubní lékaře a také protetických

nástrojů a materiálů pro zubní techniky prostřednictvím počítačové sítě (e-shop).
(591) Barevná
(730) **Walasek Marcin APS**, ul. Zagórska 159, 42-600 Tarnowskie Góry, PL
(740) FAJNOR IP s.r.o., Pobřežní 249/46, Praha 8, Karlín, 18600

(210) **O-575327**
(220) 21.10.2021
(320) 21.10.2021
(511) 35
(540)



(593) Obrazová
(510) (35) maloobchodní a velkoobchodní služby v oblasti výrobků a služeb pro datovou komunikaci, služby zákaznických center v oblasti datové komunikace, obchodní služby pro mobilní operátory.
(730) **Smarty CZ a.s.**, Olivova 2096/4, Praha 1, Nové Město, 11000, CZ
(740) Rott, Růžička & Guttman a spol., Vyskočilova 1566, Praha 4, Michle, 14000

(210) **O-575328**
(220) 21.10.2021
(320) 21.10.2021
(511) 35
(540)

TI.GO

(593) Obrazová
(510) (35) maloobchodní a velkoobchodní služby v oblasti výrobků a služeb pro datovou komunikaci, služby zákaznických center v oblasti datové komunikace, obchodní služby pro mobilní operátory.
(730) **Smarty CZ a.s.**, Olivova 2096/4, Praha 1, Nové Město, 11000, CZ
(740) Rott, Růžička & Guttman a spol., Vyskočilova 1566, Praha 4, Michle, 14000

Zamítnuté námítky týkající se ochranných známek

V průběhu řízení o námítkách může být Úřadem zjištěno, že přihlašovaná ochranná známka, která byla zveřejněna ve Věstníku, nezasahuje do zákonem chráněných starších práv třetích osob, tzv. namítajících, uvedených v ustanovení § 7 zákona č. 441/2003 Sb., a proto Úřad námítky zamítne. Údaje o rozhodnutích o zamítnutí námítek na základě ustanovení § 26 zákona č. 441/2003 Sb. jsou obsaženy v této kapitole.

(210) **O-539893**

(540)

KetoMIX

(592) Slovní

26.10.2021/ NABYTÍ P.M. – ZAMÍTNUTÍ NÁMITEK

Přehled zápisů ochranných známek bez změny ve vztahu ke zveřejněným přihláškám

Kapitola obsahuje údaje o ochranných známkách zapsaných na základě ustanovení § 28 odst. 1 zákona č. 441/2003 Sb., u kterých nedošlo ke změně údajů oproti zveřejněné přihlášce ochranné známky.

Číselný přehled (111)											
388422	388423	388424	388425	388426	388427	388428	388429	388430	388431	388432	388433
388434	388435	388436	388437	388438	388439	388440	388441	388442	388443	388444	388445
388446	388447	388448	388449	388450	388451	388452	388453	388454	388455	388456	388457
388458	388459	388460	388461	388462	388463	388464	388465	388466	388467	388468	388469
388470	388471	388472	388473	388474	388475	388476	388477	388478	388479	388480	388481
388482	388483	388484	388485	388486	388487	388488	388489	388490	388491	388492	388493
388494	388495	388496	388497	388498	388499	388500	388501	388502	388503	388504	388505
388506	388507	388508	388509	388510	388511	388512	388513	388514	388515	388516	388517
388518	388519	388520	388521	388522	388523	388524	388525	388526	388527	388528	388529
388530	388531	388532	388533	388534	388535	388536	388537	388538	388539	388540	388541
388542	388543	388544	388545	388546	388547	388548	388549	388550	388551	388552	388553
388554	388555	388556	388557	388558	388559	388560	388561	388562	388563	388564	388565
388566	388567	388568	388569	388570	388571	388572	388573	388574	388575	388576	

Zápis ochranných známek bez změny ve vztahu ke zveřejněným přihláškám

- (111) **388422**
(220) 16.07.2020
(320) 16.07.2020
(442) 28.07.2021
(151) 03.11.2021
(730) **Cebia, spol. s r.o.**, Vyskočilova 1461/2a, Praha 4, Michle, 14000, CZ
(740) Advokátní kancelář Šimková & partneři, s.r.o., Mgr. Petra Šimková, advokátka, Římská 103/12, Praha 2, Vinohrady, 12000
(210) O-565293
(510) (38) přenos a poskytování informací prostřednictvím internetu, přenos, poskytování a sdílení informací v informačním systému automobilového průmyslu a dopravy; (42) poskytování technických informací o identifikátorech motorových vozidel pro prevenci kriminality v automobilovém průmyslu a dopravě, poskytování technických informací o původu motorových vozidel, poskytování technických informací a relevantních služeb v automobilovém průmyslu a dopravě spojených s prověřováním původnosti identifikátorů motorových vozidel a služeb spojených s identifikací vozidel – v rámci třídy 42; (45) poskytování poradenských služeb pro prevenci kriminality v automobilovém průmyslu a dopravě.
(511) 38, 42, 45
(540)
(592) Slovní

AUTOTRACER

- (111) **388423**
(220) 21.09.2020
(320) 21.09.2020
(442) 28.07.2021
(151) 03.11.2021
(730) **Hlídačky.cz s.r.o.**, Americká 362/11, Praha 2, Vinohrady, 12000, CZ
(740) SEDLÁKOVÁ LEGAL s.r.o., Mgr. Jana Sedláková, advokátka, Purkyňova 648/125, Brno, Medlánky, 61200
(210) O-566739
(510) (37) úklid nemovitostí, úklid domácností, úklid objektů, úklid budov, úklid obchodních prostor, úklid obytných domů, úklid bytových prostor, úklid interiérů (budov), úklid budov (interiér), poskytování úklidových služeb, úklidové služby pro domácnost, úklidové služby pro kanceláře, úklid kancelářských budov a komerčních prostorů, služby v oblasti úklidu a čištění, služby týkající se údržby, úklidu a čištění, mytí oken, poskytování informací, poradenství a konzultací vztahujících se k čištění, zprostředkování úklidu; (38) doručování zpráv a dat prostřednictvím elektronického přenosu, elektronická komunikace prostřednictvím chatových místností, konferenčních linek a internetových fór, elektronická pošta, zaslání zpráv, elektronická výměna dat, elektronická výměna zpráv prostřednictvím konferenčních linek, chatových místností a internetových fór, elektronický přenos pokynů, elektronický přenos pošty a zpráv, internetové komunikační služby, komunikace prostřednictvím počítače, komunikace prostřednictvím systémů elektronické pošty, komunikační služby poskytované přes internet, komunikační služby prostřednictvím počítačové sítě, online služby, zejména zaslání zpráv, počítačové komunikační služby pro přenos informací, poskytování diskusních místností na internetu, poskytování elektronických datových spojení, poskytování on-line chatových místností a elektronických vývěsek pro přenos zpráv mezi uživateli, poskytování online chatových místností za účelem přenosu zpráv mezi počítačovými uživateli, předávání zpráv prostřednictvím počítačové sítě, předávání zpráv všeho druhu internetovým adresátům (posílání zpráv na webu), přenos dat elektronickou poštou, přenos digitálních informací, přenos informací elektronickými prostředky, přenos zpráv (elektronický), služby elektronického odesílání pošty, služby přijímání a odesílání elektronických zpráv, služby v oblasti elektronické komunikace prostřednictvím počítače, služby v oblasti online komunikace, poskytování přístupu k platformám na internetu; (41) rekreační služby pro seniory, služby v oblasti zábavy pro děti, organizování zábavy, služby pořádání nenáročných zábav, doučování, zábavní služby poskytované pro děti, poskytování zábavních služeb pro děti; (44) péče o seniory, ošetrovatelská péče (domácí návštěvy), služby respitní péče v podobě domácí ošetrovatelské péče, služby v oblasti domácí ošetrovatelské péče, ošetrovatelské služby, zprostředkování péče o seniory, zprostředkování ošetrovatelské péče; (45) hlídání dětí (služby), hlídání domácích zvířat, opatrování domácích zvířat, služby chůvy, služby krmení koček (v nepřítomnosti majitele), služby doprovodu, služby navazování sociálních

- kontaktů na internetu, služby osobního představení, služby poskytování společnosti seniorům a zdravotně postiženým osobám, služby týkající se venčení psů, služby agentur zprostředkujících seznamování osob, služby v oblasti seznamování prostřednictvím počítače, zprostředkování hlídání dětí, zprostředkování opatrování domácích zvířat, zprostředkování služeb poskytování společnosti seniorům a zdravotně postiženým osobám.
(511) 37, 38, 41, 44, 45
(540)
(592) Slovní

Hlídačky.cz

- (111) **388424**
(220) 18.01.2021
(320) 18.01.2021
(442) 28.07.2021
(151) 03.11.2021
(730) **Národní sportovní agentura**, nábřeží Edvarda Beneše 128/4, Praha 1, Malá Strana, 11800, CZ
(210) O-569111
(510) (28) hry, hračky a výrobky určené ke hraní, zařízení na videohry, cvičební a sportovní potřeby, vánoční ozdoby; (35) reklama, propagace, řízení, organizace a administrativa obchodní činnosti, kancelářské práce; (41) vzdělávání, školení, zábava, sportovní a kulturní činnosti.
(511) 28, 35, 41
(540)
(592) Slovní

Méd'a Sportik

- (111) **388425**
(220) 26.01.2021
(320) 26.01.2021
(442) 28.07.2021
(151) 03.11.2021
(730) **Doubek Ivan Ing.**, Klimkovická 55, Ostrava, 70800, CZ
(740) KubicaPartners s.r.o., Advokátní kancelář, JUDr. Radim Kubica MBA, advokát, Ů. Lysohorského 702, Frýdek-Místek, Frýdek, 73801
(210) O-569298
(510) (9) zařízení a média pro ukládání a přenos dat, signálů, obrazů a/nebo zvuku, kódované elektronické čipové karty, digitální záznamy, digitální zařízení pro streaming médií, počítačové softwarové platformy pro sociální sítě, aplikační software pro služby sociálních sítí přes internet, nahrany obsah dat a informací, magnetické, optické a elektrické datové nosiče, publikace dodávané elektronickými prostředky a/nebo telekomunikacemi, publikace dodávané prostřednictvím internetu, intranetu, extranetu nebo poštovních serverů, publikace v elektronické podobě ke stažení, publikace v elektronické formě dodávané online prostřednictvím databází nebo zařízení poskytovaných na internetu nebo jiných komunikačních sítích, televizní přístroje, televizní set-top boxy, systémy domácího kina složené z audio a video přijímačů a přehrávačů disků, počítačový software, počítačový software pro použití při zpracování, přenosu, příjmu, organizování, manipulování, přehrávání, prohlížení, reprodukování a streamingu audiovizuálního a multimediálního obsahu přes internet a globální komunikační sítě, včetně textových, datových, obrazových souborů, počítačový software na ovládání provozu audio a video zařízení a pro prohlížení, vyhledávání a/nebo přehrávání zvuku, obrazu, televize, internetu, filmů, jiného digitálního obrazu a jiného multimediálního obsahu, vizuální a audiovizuální soubory a nahrávky ke stažení, zaměřené na multimediální zábavní programy a obsah, software pro přenos a příjem audio a vizuálního obsahu, software pro vyhledávání, organizování a doporučování multimediálního obsahu, nástroje pro vývoj softwaru pro vytváření softwaru a mobilních aplikací, hardware pro streamování audiovizuálního a multimediálního obsahu přes internet a globální komunikační sítě, software, firmware a hardware umožňující prohlížení, poslouchání, účastnění se a/nebo interaktivní používání online reklam, aukcí, konferenčních místností, fór, zábavy, seminářů, konferencí, obchodních přehlídek, výstav, turnajů a soutěží, software dodávaný z internetu nebo online prostřednictvím komunikačních sítí, přístroje pro záznam, přenos nebo reprodukci zvuku či obrazu, software pro komunikaci, vytváření sítí a sociální sítí, počítačové softwarové platformy pro sociální sítě, aplikační software pro služby sociálních sítí přes internet, elektronický záznam dat, včetně zvuku, videa, statických a pohyblivých obrázků a textu, počítačový software, včetně softwaru pro použití při stahování, ukládání,

vytváření, reprodukci a organizování audia, videa, statických a pohyblivých obrázků a dat, vzdělávací software, vysílače a přijímače rádiových a televizních signálů; (16) tiskoviny, knihy, periodika, časopisy, informační bulletiny, adresáře, brožované tiskoviny, katalogy a jiné tištěné propagační publikace, plakáty, papír, hlavičkový papír, lepenka, papírové a kartónové obaly vyrobené z těchto materiálů, nezařazené do jiných tříd, alba, archy papíru [papírnické zboží], balící papír, brožury, brožurky, časopisy [periodika], desky na dokumenty, dopisní papír, figurky (sošky) z papírové hmoty, formuláře (tištěné), fotografie (tištěné), grafická znázornění, grafické reprodukce, grafické tisky, hřbety [vazba dokumentů], jmenovky [kancelářské potřeby], kalendáře, karty, komiksy (knihy), kopírovací papír, krabice z papíru nebo lepenky, lepenkové trubky, letáky, lístky, listy papíru [papírnické zboží], manuály [návody], noviny, obálky [papírnické zboží], obaly [papírnické zboží], ochranné obaly na knihy, ochranné znaky [papírnické zboží], oznámení [papírnické zboží], papír záznamových přístrojů, papírnické zboží, papírové bannery, papírové lepicí pásy [kancelářské zboží], pauzovací papír, pergamenový papír, plány, pohlednice, poštovní známky, potřeby pro vazbu knih, poutače z papíru nebo lepenky, prospekty, průklepový papír, příručky [návody], psací papír, reklamní tabule z papíru nebo lepenky, sáčky [obálky, váčky] z papíru nebo plastických hmot na balení, samolepky [papírnické zboží], sběratelské karty, ne hrací karty, sešity, šablony, šablony [papírnické zboží], tikety, tiskařské potahy, ne textilní, tištěné kupóny, tištěné publikace tkaniny pro knižní vazby, vycpávkové materiály z papíru nebo lepenky, výplňové balící materiály z papíru nebo lepenky, záložky zápisníky, zarážky na knihy, zpravodaje; (35) propagační činnost, reklama, obchodní činnost v souvislosti s výrobky a se službami uvedenými v tomto seznamu ve třídách 9, 16, 38, 41, 42 a 45, reklama on-line v počítačové síti, rozšiřování reklamních materiálů, rozhlasová reklama, televizní reklama, poskytování reklamního prostoru, sestavování reklam pro použití jako součást webových stránek na internetu a elektronických komunikačních sítích, vytváření, údržba, dodávání, využívání pro obchodní a administrativní účely, organizování, údržba a poskytování jednoho nebo více online tržních míst pro třetí strany, kde je možné nakupovat a prodávat zboží a služby, elektronické obstarání služeb pro druhé poskytování informací vztahujících se k podnikání, obchodu, reklamě, marketingu a propagaci, poskytování maloobchodních webových stránek umožňujících vyhledávání třetím stranám, zpracování objednávek vztahujících se k obstarání a prodeji zboží a služeb, poskytování výše uvedených služeb s využitím internetu a dalších elektronických komunikačních sítí, informace dodávané na internetu nebo dalších elektronických komunikačních sítích vztahující se k výše uvedeným službám, obchodní a reklamní hodnocení vztahující se ke zboží a službám, prodej softwaru a/nebo firmwaru, poradenské a informační služby vztahující se k zmíněným službám zaměřené na zábavní a vzdělávací obsah, online maloobchodní služby zaměřené na zábavní a vzdělávací obsah, počítačové on-line maloobchodní služby zaměřené na zábavní a vzdělávací obsah, na předem nahraná videa, poskytování obchodních informací v oblasti sociálních sítí, reklamní a marketingové služby poskytované prostřednictvím sociálních médií a sítí, reklama, poskytování a pronájem reklamního prostoru v elektronických médiích, na internetu, tiskovinách, elektronickými prostředky, globálními informačními sítěmi, sestavování reklam pro použití jako součást webových stránek na internetu a elektronických komunikačních sítích, propagace zábavy, filmů, programů, ukázek chystané zábavy a filmů vztahující se k zábavě, sportům, koncertům, zprávám o celebritách a zábavě, vzdělávání, hrám, aktivitám, soutěžím a akcím, propagační služby poskytované na internetu a dalších elektronických komunikačních sítích, služby vztahu s veřejností; (38) telekomunikace, vysílací služby, služby datového přenosu, bezdrátový přenos dat prostřednictvím internetu, služby mobilních médií ve formě elektronického přenosu, vysílání a dodávání audio, video a multimediálního zábavního obsahu, včetně textových, datových, obrazových, audio, video a audiovizuálních souborů prostřednictvím internetu, bezdrátových komunikací, streamování audiovizuálního a multimediálního obsahu přes internet, přenos videa na vyžádání, video vysílání, přenos a vysílání dat, přenos a distribuce dat nebo audiovizuálních obrázků prostřednictvím počítačů, globální počítačové sítě, prostřednictvím telekomunikačních prostředků, internetu, audiovizuálních přístrojů, satelitu, digitální přenosy audio a video dat, přenos dat elektronickými prostředky, poskytování vzdáleného přístupu k datům prostřednictvím internetu, zajišťování přístupu k datům na komunikačních sítích, poskytování komunikačního vybavení za účelem výměny dat elektronickými prostředky, služby v oblasti dálkové komunikace přístupné prostřednictvím přístupového kódu, předplacené nebo placené televizní služby, jmenovitě produkce a distribuce televizních programů a hraných filmů poskytovaných prostřednictvím televizních médií, kabelových a satelitních systémů a internetu, programové služby pro placené televize, přenosové služby kabelové televize poskytující

videa na vyžádání, elektronických komunikačních sítí a počítačových sítí, přenos vysílání prostřednictvím družic, televizní vysílání, vysílání kabelové televize, komunikační služby, vysílací služby, vysílání kabelové televize, placené televizní vysílání, video vysílání, vysílání přes internet, extranet, LAN a další elektronické komunikační sítě, kabelová televize a satelitní přenos, šíření programů prostřednictvím televize, internetu a dalších komunikačních sítí, výměna elektronických informací a dat, online přenos a distribuce dat, signálů, obrazů a zvuku, informace ohledně komunikace a vysílání prostřednictvím elektronických médií, poskytování přístupu na webové stránky a elektronické stránky, poskytování uživatelského přístupu na internet a další elektronické sítě a databáze, služby telekomunikačních bran, poskytování placeného přístupu do interaktivní databáze vztahující se ke zboží a službám, poskytování přístupu k on-line informacím a komunikačním službám, poskytování přístupu k informacím vztahujícím se k zábavě, filmům, programům, recenzím a ukázkám online a s využitím elektronických komunikačních sítí, poskytování placeného přístupu do jedné nebo více databází obsahujících informace vztahující se ke zboží a službám, pronájem přístupového času k databázím, informacím, obrazům, hudbě a zvuku s využitím internetu a dalších elektronických komunikačních sítí, poskytování přístupu na online trh, kde lze získat zábavu, zboží a služby, poskytování zabezpečené výměny a přenosu dat, signálů, obrazů a zvuku, poskytování online interaktivních elektronických výšek, konferenčních místností a konferenčních linek, pronájem přenosových systémů, které zahrnují šifrování a/nebo kódování informací, dat a signálů před, během a/nebo po přenosu, pronájem přenosových systémů, které zahrnují překlad dat, služby tiskových kanceláří, spoje využívající internet a další komunikační sítě, pronájem výše uvedených služeb s využitím internetu a dalších elektronických komunikačních sítí, informace dodávané na internetu nebo dalších elektronických komunikačních sítích vztahující se k výše uvedeným službám, poskytování online interaktivních elektronických výšek a konferenčních místností prostřednictvím elektronických komunikačních sítí, pronájem přístupového času k online interaktivním databázím zaměřeným na filmy, dokumentární filmy, televizní a rozhlasové programy, předběžné ukázky, sporty, koncerty, soutěže, zprávy o celebritách a/nebo zábavě, poradenství v oboru komunikací, poradenské a informační služby vztahující se ke shora zmíněným službám, poskytování on-line chatových místností ke komunikaci v rámci sociálních sítí, fóra (chatové místnosti) pro sociální sítě, služby diskusních místností pro sociální sítě; (41) poskytování vzdělávání, školení, zábavy a sportu, zábavní služby ve formě poskytování zábavních programů a obsahu, televizní programy, klipy, produkce prostřednictvím internetu, elektronických komunikačních sítí, počítačových sítí a bezdrátových komunikačních sítí, organizování akcí, přednášek a seminářů, také na internetu, vydavatelské služby (včetně elektronického vydávání), produkce, prezentace a distribuce zvuku, videa, statických a pohyblivých obrázků a dat (produkce), vydavatelské služby (včetně elektronického vydávání), poskytování uživatelských hodnocení pro zábavní nebo kulturní účely, televizní zábava, organizování a poskytování zábavy, filmů, dokumentárních filmů, televizních a rozhlasových programů, předběžných ukázek, ukázek, soutěží, programů, sportů, koncertů, zpráv o celebritách a zábavě, vzdělávání, her, aktivit, závodů a akcí třetím stranám, organizování a poskytování kulturních aktivit, zábava, vzdělávání, sportovní a akce poskytované s využitím internetu, televize, kina, elektronických komunikačních sítí a/nebo telefonu, poskytování a organizování kurzů, školení, instruktáží a vzdělávání, zařízení a pořádání sympozií, seminářů, výstav, kongresů, konferencí a pracovních setkání, rezervace vstupenek na zábavní a sportovní akce, poskytování výše uvedených služeb s využitím internetu a dalších elektronických komunikačních sítí, informace dodávané na internetu nebo dalších elektronických komunikačních sítích vztahující se k výše uvedeným službám, hodnocení vztahující se k zábavě, televizním programům, rozhlasovým programům, dalším programům, televizním filmům, kinofilmům, předběžným ukázkám, zprávám, ukázkám, dokumentárními filmům, publikacím, vzdělávání, sportům, soutěžím, závodům a akcím, poskytování multimediálních a elektronických publikací a katalogů, předkladatelské služby, poradenské a informační služby vztahující se ke shora zmíněným službám, zábavní a vzdělávací služby, jmenovitě poskytování nestahovatelných filmů a televizních pořadů prostřednictvím služby video na vyžádání, jakož i informace, recenze a doporučení týkající se filmů a televizních pořadů, poskytování nestahovatelných televizních pořadů, filmů a multimediálního zábavního obsahu, jakož i informací, recenzí a doporučení týkajících se televizních pořadů, filmů a multimediálního zábavního obsahu, poskytování televizních pořadů, filmů a multimediálního zábavního obsahu a informací, recenzí a doporučení týkajících se televizních pořadů, filmů a multimediálního obsahu včetně poskytování audio a vizuálního obsahu v oboru zábavy a vzdělávání prostřednictvím

webových stránek, filmová distribuce, poskytování filmů bez možnosti stažení prostřednictvím videa na objednávku, poskytování hudby online bez možnosti stažení, poskytování informací v oblasti vzdělávání, poskytování informací v oblasti informace o zábavě, poskytování televizních programů bez možnosti stažení prostřednictvím videa na objednávku, poskytování videí online bez možnosti stažení, poskytování informací, recenzí a doporučení v oboru zábavy a vzdělávání, pronájem videozáznamů, nahraných videopásek, digitálních videodisků, multimediálních záznamů, nahraných videopásek, digitálních videodisků prostřednictvím komunikačních sítí, poskytování informací, recenzí a personalizovaných doporučení v oboru zábavy prostřednictvím komunikačních sítí, pronájem předem nahraných videí; (42) tvorba, navrhování, vývoj, pronájem, licencování, aktualizování a údržba softwaru a/nebo firmwaru, počítačové programování, výzkum, navrhování, vývoj, poradenství, inženýrství, informace a konzultace vztahující se k webovým stránkám a elektronickým komunikačním stránkám, výzkum, navrhování, vývoj, psaní, programování, poradenství, inženýrství, informace a konzultace vztahující se k softwaru a/nebo firmwaru, které pomáhají uživatelům při vyhledávání dat, informací, zvuku a signálů, výzkum, navrhování, vývoj, psaní, programování, poradenství, inženýrství, informace a konzultace vztahující se k softwaru a elektronickým přístrojům a umožňující připojení k databázím, internetu a dalším komunikačním sítím, vývoj počítačového softwaru, diagnóza chyb v softwaru, poradenství v oboru informačních technologií a počítačů, vědecké a technologické služby a s nimi spojený výzkum a návrhy, počítačové služby, poskytování výše uvedených služeb s využitím internetu a dalších elektronických komunikačních sítí, informace dodávané na internetu nebo dalších elektronických komunikačních sítích vztahující se k výše uvedeným službám, programovací služby kabelové televize, prémiové nebo placené televizní programovací služby, televizní programovací služby placeného zobrazení, distribuční služby televizního programování, televizní programování; (45) využívání práv duševního vlastnictví a autorských práv udělováním licencí, služby on-line sociálních sítí, dostupné prostřednictvím mobilních aplikací ke stažení.

(511) 9, 16, 35, 38, 41, 42, 45

(540)



(593) Obrazová

(111) **388426**

(220) 26.01.2021

(320) 26.01.2021

(442) 28.07.2021

(151) 03.11.2021

(730) **Doubek Ivan Ing.**, Klimkovická 55, Ostrava, 70800, CZ

(740) KubicaPartners s.r.o., Advokátní kancelář, JUDr. Radim Kubica MBA, advokát, Ó. Lysohorského 702, Frýdek-Místek, Frýdek, 73801

(210) O-569299

(510) (9) zařízení a média pro ukládání a přenos dat, signálů, obrazů a/nebo zvuku, kódované elektronické čipové karty, digitální záznamy, digitální zařízení pro streaming médií, počítačové softwarové platformy pro sociální sítě, aplikační software pro služby sociálních sítí přes internet, nahraný obsah dat a informací, magnetické, optické a elektrické datové nosiče, publikace dodávané elektronickými prostředky a/nebo telekomunikacemi, publikace dodávané prostřednictvím internetu, intranetu, extranetu nebo poštovních serverů, publikace v elektronické podobě ke stažení, publikace v elektronické formě dodávané online prostřednictvím databází nebo zařízení poskytovaných na internetu nebo jiných komunikačních sítích, televizní přístroje, televizní set-top boxy, systémy domácího kina složené z audio a video přijímačů a přehrávačů disků, počítačový software, počítačový software pro použití při zpracování, přenosu, příjmu, organizování, manipulování, přehrávání, prohlížení, reprodukování a

streamingu audiovizuálního a multimediálního obsahu přes internet a globální komunikační sítě, včetně textových, datových, obrazových souborů, počítačový software na ovládání provozu audio a video zařízení a pro prohlížení, vyhledávání a/nebo přehrávání zvuku, obrazu, televize, internetu, filmů, jiného digitálního obsahu a jiného multimediálního obsahu, vizuální a audiovizuální soubory a nahrávky ke stažení, zaměřené na multimediální zábavní programy a obsah, software pro přenos a příjem audio a vizuálního obsahu, software pro vyhledávání, organizování a doporučování multimediálního obsahu, nástroje pro vývoj softwaru pro vytváření softwaru a mobilních aplikací, hardware pro streamování audiovizuálního a multimediálního obsahu přes internet a globální komunikační sítě, software, firmware a hardware umožňující prohlížení, poslouchání, účastnění se a/nebo interaktivní používání online reklam, aukcí, konferenčních místností, fór, zábavy, seminářů, konferencí, obchodních přehlídek, výstav, turnajů a soutěží, software dodávaný z internetu nebo online prostřednictvím komunikačních sítí, přístroje pro záznam, přenos nebo reprodukci zvuku či obrazu, software pro komunikaci, vytváření sítí a sociální sítě, počítačové softwarové platformy pro sociální sítě, aplikační software pro služby sociálních sítí přes internet, elektronický záznam dat, včetně zvuku, videa, statických a pohyblivých obrázků a textu, počítačový software, včetně softwaru pro použití při stahování, ukládání, vytváření, reprodukci a organizování audia, videa, statických a pohyblivých obrázků a dat, vzdělávací software, vysíláče a přijímače rádiových a televizních signálů; (16) tiskoviny, knihy, periodika, časopisy, informační bulletiny, adresáře, brožované tiskoviny, katalogy a jiné tištěné propagační publikace, plakáty, papír, hlavičkový papír, lepenka, papírové a kartonové obaly vyrobené z těchto materiálů, nezařazené do jiných tříd, alba, archy papíru [papírnické zboží], balicí papír, brožury, brožurky, časopisy [periodika], desky na dokumenty, dopisní papír, figurky (sošky) z papírové hmoty, formuláře (tištěné), fotografie (tištěné), grafická znázomení, grafické reprodukcce, grafické tisky, hřbety [vazba dokumentů], jmenovky [kancelářské potřeby], kalendáře, karty, komiksy (knihy), kopírovací papír, krabice z papíru nebo lepenky, lepenkové trubky, letáky, listky, listy papíru [papírnické zboží], manuály [návody], noviny, obálky [papírnické zboží], obaly [papírnické zboží], ochranné obaly na knihy, ochranné znaky [papírnické zboží], oznámení [papírnické zboží], papír záznamových přístrojů, papírnické zboží, papírové bannery, papírové lepicí pásky [kancelářské zboží], pauzovací papír, pergamenový papír, plány, pohlednice, poštovní známky, potřeby pro vazbu knih, poutače z papíru nebo lepenky, prospekty, průklepový papír, příručky [návody], psací papír, reklamní tabule z papíru nebo lepenky, sáčky [obálky, váčky] z papíru nebo plastických hmot na balení, samolepky [papírnické zboží], sběratelské karty, ne hrací karty, sešity, šablony, šablony [papírnické zboží], tikety, tiskařské potahy, ne textilní, tištěné kupóny, tištěné publikace tkaniny pro knižní vazby, vycpávkové materiály z papíru nebo lepenky, výplňové balicí materiály z papíru nebo lepenky, záložky zápisníky, záložky na knihy, zpravodaje; (35) propagační činnost, reklama, obchodní činnost v souvislosti s výrobky a se službami uvedenými v tomto seznamu ve třídách 9, 16, 38, 41, 42 a 45, reklama on-line v počítačové síti, rozšiřování reklamních materiálů, rozhlasová reklama, televizní reklama, poskytování reklamního prostoru, sestavování reklam pro použití jako součást webových stránek na internetu a elektronických komunikačních sítích, vytváření, údržba, dodávání, využívání pro obchodní a administrativní účely, organizování, údržba a poskytování jednoho nebo více online tržních míst pro třetí strany, kde je možné nakupovat a prodávat zboží a služby, elektronické obstarání služeb pro druhé poskytování informací vztahujících se k podnikání, obchodu, reklamě, marketingu a propagaci, poskytování maloobchodních webových stránek umožňujících vyhledávání třetím stranám, zpracování objednávek vztahujících se k obstarání a prodeji zboží a služeb, poskytování výše uvedených služeb s využitím internetu a dalších elektronických komunikačních sítí, informace dodávané na internetu nebo dalších elektronických komunikačních sítích vztahující se k výše uvedeným službám, obchodní a reklamní hodnocení vztahující se ke zboží a službám, prodej softwaru a/nebo firmwaru, poradenské a informační služby vztahující se k zmíněným službám zaměřené na zábavní a vzdělávací obsah, online maloobchodní služby zaměřené na vzdělávací a zábavní obsah, počítačové on-line maloobchodní služby zaměřené na zábavní a vzdělávací obsah, na předem nahraná videa, poskytování obchodních informací v oblasti sociálních sítí, reklamní a marketingové služby poskytované prostřednictvím sociálních médií a sítí, reklama, poskytování a pronájem reklamního prostoru v elektronických médiích, na internetu, tiskovinách, elektronickými prostředky, globálními informačními sítěmi, sestavování reklam pro použití jako součást webových stránek na internetu a elektronických komunikačních sítích, propagace zábavy, filmů, programů, ukázek chystané zábavy a filmů vztahující se k zábavě, sportům, koncertům, zprávám o celebritách a zábavě, vzdělávání, hrám, aktivitám, soutěžím a

akcím, propagační služby poskytované na internetu a dalších elektronických komunikačních sítích, služby vztahu s veřejností; (38) telekomunikace, vysílací služby, služby datového přenosu, bezdrátový přenos dat prostřednictvím internetu, služby mobilních médií ve formě elektronického přenosu, vysílání a dodávání audio, video a multimediálního zábavního obsahu, včetně textových, datových, obrazových, audio, video a audiovizuálních souborů prostřednictvím internetu, bezdrátových komunikací, streamování audiovizuálního a multimediálního obsahu přes internet, přenos videa na vyžádání, video vysílání, přenos a vysílání dat, přenos a distribuce dat nebo audiovizuálních obrázků prostřednictvím počítačů, globální počítačové sítě, prostřednictvím telekomunikačních prostředků, internetu, audiovizuálních přístrojů, satelitu, digitální přenosy audio a video dat, přenos dat elektronickými prostředky, poskytování vzdáleného přístupu k datům prostřednictvím internetu, zajišťování přístupu k datům na komunikačních sítích, poskytování komunikačního vybavení za účelem výměny dat elektronickými prostředky, služby v oblasti dálkové komunikace přístupné prostřednictvím přístupového kódu, předplacené nebo placené televizní služby, jmenovitě produkce a distribuce televizních programů a hraných filmů poskytovaných prostřednictvím televizních médií, kabelových a satelitních systémů a internetu, programové služby pro placené televize, přenosové služby kabelové televize poskytující videa na vyžádání, elektronických komunikačních sítí a počítačových sítí, přenos vysílání prostřednictvím družic, televizní vysílání, vysílání kabelové televize, komunikační služby, vysílací služby, vysílání kabelové televize, placené televizní vysílání, video vysílání, vysílání přes internet, extranet, LAN a další elektronické komunikační sítě, kabelová televize a satelitní přenos, šíření programů prostřednictvím televize, internetu a dalších komunikačních sítí, výměna elektronických informací a dat, online přenos a distribuce dat, signálů, obrazů a zvuku, informace ohledně komunikace a vysílání prostřednictvím elektronických médií, poskytování přístupu na webové stránky a elektronické stránky, poskytování uživatelského přístupu na internet a další elektronické sítě a databáze, služby telekomunikačních bran, poskytování placeného přístupu do interaktivní databáze vztahující se ke zboží a službám, poskytování přístupu k on-line informacím a komunikačním službám, poskytování přístupu k informacím vztahujícím se k zábavě, filmům, programům, recenzím a ukázkám online a s využitím elektronických komunikačních sítí, poskytování placeného přístupu do jedné nebo více databází obsahujících informace vztahující se ke zboží a službám, pronájem přístupového času k databázím, informacím, obrazům, hudbě a zvuku s využitím internetu a dalších elektronických komunikačních sítí, poskytování přístupu na online trh, kde lze získat zábavu, zboží a služby, poskytování zabezpečené výměny a přenosu dat, signálů, obrazů a zvuku, poskytování online interaktivních elektronických vývěsek, konferenčních místností a konferenčních linek, pronájem přenosových systémů, které zahrnují šifrování a/nebo kódování informací, dat a signálů před, během a/nebo po přenosu, pronájem přenosových systémů, které zahrnují překlad dat, služby tiskových kanceláří, spoje využívající internet a další komunikační sítě, pronájem výše uvedených služeb s využitím internetu a dalších elektronických komunikačních sítí, informace dodávané na internetu nebo dalších elektronických komunikačních sítích vztahující se k výše uvedeným službám, poskytování online interaktivních elektronických vývěsek a konferenčních místností prostřednictvím elektronických komunikačních sítí, pronájem přístupového času k online interaktivním databázím zaměřeným na filmy, dokumentární filmy, televizní a rozhlasové programy, předběžné ukázky, sporty, koncerty, soutěže, zprávy o celebritách a/nebo zábavě, poradenství v oboru komunikací, poradenské a informační služby vztahující se ke shora zmíněným službám, poskytování on-line chatových místností ke komunikaci v rámci sociálních sítí, fóra (chatové místnosti) pro sociální sítě, služby diskusních místností pro sociální sítě; (41) poskytování vzdělávání, školení, zábavy a sportu, zábavní služby ve formě poskytování zábavních programů a obsahu, televizní programy, klipy, produkce prostřednictvím internetu, elektronických komunikačních sítí, počítačových sítí a bezdrátových komunikačních sítí, organizování akcí, přednášek a seminářů, také na internetu, vydavatelské služby (včetně elektronického vydávání), produkce, prezentace a distribuce zvuku, videa, statických a pohyblivých obrázků a dat (produkce), vydavatelské služby (včetně elektronického vydávání), poskytování uživatelských hodnocení pro zábavní nebo kulturní účely, televizní zábava, organizování a poskytování zábavy, filmů, dokumentárních filmů, televizních a rozhlasových programů, předběžných ukázek, ukázek, soutěží, programů, sportů, koncertů, zpráv o celebritách a zábavě, vzdělávání, her, aktivit, závodů a akcí třetím stranám, organizování a poskytování kulturních aktivit, zábava, vzdělávání, sportovní a akce poskytované s využitím internetu, televize, kina, elektronických komunikačních sítí a/nebo telefonu, poskytování a organizování kurzů, školení, instruktáží a vzdělávání, zařízení a pořádání

symposií, seminářů, výstav, kongresů, konferencí a pracovních setkání, rezervace vstupenek na zábavní a sportovní akce, poskytování výše uvedených služeb s využitím internetu a dalších elektronických komunikačních sítí, informace dodávané na internetu nebo dalších elektronických komunikačních sítích vztahující se k výše uvedeným službám, hodnocení vztahující se k zábavě, televizním programům, rozhlasovým programům, dalším programům, televizním filmům, kinofilmům, předběžným ukázkám, zprávám, ukázkám, dokumentárními filmům, publikacím, vzdělávání, sportům, soutěžím, závodům a akcím, poskytování multimediálních a elektronických publikací a katalogů, překladatelské služby, poradenské a informační služby vztahující se ke shora zmíněným službám, zábavní a vzdělávací služby, jmenovitě poskytování nestahovatelných filmů a televizních pořadů prostřednictvím služby video na vyžádání, jakož i informace, recenze a doporučení týkající se filmů a televizních pořadů, poskytování nestahovatelných televizních pořadů, filmů a multimediálního zábavního obsahu, jakož i informací, recenzí a doporučení týkajících se televizních pořadů, filmů a multimediálního obsahu včetně poskytování audio a vizuálního obsahu v oboru zábavy a vzdělávání prostřednictvím webových stránek, filmová distribuce, poskytování filmů bez možnosti stažení prostřednictvím videa na objednávku, poskytování hudby online bez možnosti stažení, poskytování informací v oblasti vzdělávání, poskytování informací v oblasti informace o zábavě, poskytování televizních programů bez možnosti stažení prostřednictvím videa na objednávku, poskytování videí online bez možnosti stažení, poskytování informací, recenzí a doporučení v oboru zábavy a vzdělávání, pronájem videozáznamů, nahraných videopásek, digitálních videodisků, multimediálních záznamů, nahraných videopásek, digitálních videodisků prostřednictvím komunikačních sítí, poskytování informací, recenzí a personalizovaných doporučení v oboru zábavy prostřednictvím komunikačních sítí, pronájem předem nahraných videí; (42) tvorba, navrhování, vývoj, pronájem, licencování, aktualizování a údržba softwaru a/nebo firmwaru, počítačové programování, výzkum, navrhování, vývoj, poradenství, inženýrství, informace a konzultace vztahující se k webovým stránkám a elektronickým komunikačním stránkám, výzkum, navrhování, vývoj, psaní, programování, poradenství, inženýrství, informace a konzultace vztahující se k softwaru a/nebo firmwaru, které pomáhají uživatelům při vyhledávání dat, informací, zvuku a signálů, výzkum, navrhování, vývoj, psaní, programování, poradenství, inženýrství, informace a konzultace vztahující se k softwaru a elektronickým přístrojům a umožňující připojení k databázím, internetu a dalším komunikačním sítím, vývoj počítačového softwaru, diagnóza chyb v softwaru, poradenství v oboru informačních technologií a počítačů, vědecké a technologické služby a s nimi spojený výzkum a návrhy, počítačové služby, poskytování výše uvedených služeb s využitím internetu a dalších elektronických komunikačních sítí, informace dodávané na internetu nebo dalších elektronických komunikačních sítích vztahující se k výše uvedeným službám, programovací služby kabelové televize, prémiové nebo placené televizní programovací služby, televizní programovací služby placeného zobrazení, distribuční služby televizního programování, televizní programování; (45) využívání práv duševního vlastnictví a autorských práv udělováním licencí, služby on-line sociálních sítí, dostupné prostřednictvím mobilních aplikací ke stažení.

(511) 9, 16, 35, 38, 41, 42, 45

(540)

TEWYX

(592) Slovní

(111) **388427**

(220) 05.02.2021

(320) 05.02.2021

(442) 28.07.2021

(151) 03.11.2021

(730) **Od Macháčků s.r.o.**, č. p. 66, Bučí, 33152, CZ

(740) Mgr. PETR ŽIŽKA, advokátní kancelář, Mgr. Petr Žižka, Sedláčkova 209/16, Plzeň, Vnitřní Město, 30100

(210) O-569555

(510) (29) zpracované ovoce, houby a zelenina, zpracované ořechy a luštěniny, ovocné želé, džemy, kompoty, ovocné a zeleninové pomazánky, arašídové máslo, borůvkové džemy, brusinková omáčka (kompot), brusinkový džem, citronová pomazánka, dušené ovoce, džemy, jablečné pyré, jahodová marmeláda, konzervované jahody, lisovaná ovocná pasta, malinová marmeláda, marmeláda, marmeláda z pomerančů a zázvoru, ostružinový džem, ovocná marmeláda, ovocná pomazánka, pomazánky na bázi

zeleniny, pomazánky sestávající převážně z ovoce, rajčatový protlak, arašidy v medu, arašidy v plechovce, arašidy zpracované, banánové lupínky, bobuloviny konzervované, borůvky zpracované, chipsy (bramborové), chipsy na bázi zeleniny, chuťovky na bázi sušeného ovoce, chuťovky na bázi zeleniny, glazované ovoce, hotové zeleninové výrobky spadající do této třídy, jednohubky z kandovaného ovoce, koncentráty na vaření na bázi ovoce, koncentráty na vaření na bázi zeleniny, konzervovaná nakládaná zelenina, konzervy zeleninové, kořeněné ořechy, krájené ovoce, krájené ovoce, konzervované, loupaná mrkev, mleté mandle, olivy, sušené, omáčky (dipy), přislažené ovoce, ovocná pyré, ovocná pyré, ovocné dezerty (s výjimkou zákusků), ovocné konzervy, ovocné lupínky, ovocné prášky, ovocné rolky, ovocné saláty, ovocné šťávy na vaření, ovocné svačinky, ovocný dezert se šlehačkou nebo krémem (s výjimkou zákusků), ovocný pektin, palmová srdíčka zpracovaná, pěna (zeleninová), pochutiny na bázi zeleniny, zpracovaná semínka, směs ze sušeného ovoce, směsi ovoce a ořechů, směsi sušeného ovoce, směsi sušeného ovoce a zpracovaných oříšků jako pochutina, sója (zpracovaná), sušená zelenina, sušená manga, sušené borůvky, sušené brusinky, sušené jahody, masové pomazánky, sýrové výrobky, jedlé oleje a tuky, polévky a vývary, masové výtažky, nakládaná zelenina, hotová jídla na bázi masa, drůbeže, zvěřiny, ryb a zeleniny; (30) soli, chuťové přísady, ochucovadla a koření, ochucené omáčky, čatni a pasty, aioli (česneková majonéza), arašidová omáčka, bylinkové omáčky, čatni (chuťové přísady), česneková pasta, chilli omáčka, chuťová přísada ve formě pasty z chilli papriček, dresinky, hořčice, houbové omáčky, kari omáčky, kečup, konzervované omáčky, koncentrovaná omáčka, ochucovadla k jídlu, omáčkové směsi, omáčky (dochucovadla), omáčky na vaření, pasta miso, pasta wasabi, pesto (omáčka), potravinářské dresinky (omáčky), sójová omáčka, sezamová pasta, směsi k přípravě omáček, polotovary na bázi masa, zvěřiny, ryb a zeleniny, jednohubky na bázi masa, zvěřiny, ryb a zeleniny, ananasové smaženky, briošky, cereální lupínky, burritos, čerstvá pizza, čerstvě plněné pečivo, chuťovky na bázi cereálií, chuťovky na bázi rýže, chuťovky z pražené kukuřice, čokoládové tyčinky určené k přímé spotřebě, dýňová kaše (hobak-juk), drobenkový koláč, pekárenské výrobky, cukrovinky, čokoláda a zákusky, cereální tyčinky a energetické tyčinky, arašidové cukrovinky, bobulovité ovoce obalené v čokoládě (cukrovinky), bochánky z kynutého těsta s čokoládou, buchty s marmeládou, chléb, čokoláda, čokoláda na polevy, croissanty, crême caramel, cukrovinky na bázi pomerančů, cukrovinky obsahující džem, jablečné smaženky, kakaové krémy ve formě pomazánek, moučnicků, dorty a sušenky, ovoce s čokoládovou polevou (cukrovinky), ovocné želé (cukrovinky), borůvkové koláče, brownie (čokoládové pečivo), čajové pečivo (sušenky), jablečné dortíky, moučnický palačinkový (crepes), paštiky zapečené v těstě, muffiny, pečivo obsahující ovoce, pečivo plněné ovocem, sladkostí (bombóny), sladké tyčinky a žvýkačky, bonbony, cukrovinky, cukrovinky (bombóny) ochucené ovocem, dekorativní cukrové kuličky, gumové bombóny, jablka v cukrové polevě, karamelizovaný cukr, lízátka, karamely, kyselé bombóny (cukrovinky), mentolky, ovocné cukrovinky, ovocné želatinové bombóny (k jiným než léčebným účelům), müsli tyčinky, ovesné tyčinky, cukr, přírodní sladidla, sladké polevy a náplně, výrobky z včelích produktů, a to pekařské výrobky s medem, bylinný med, ovocný cukr, sirupy a melasa, agávový sirup (přírodní sladidlo), javorový sirup, sirup jako poleva, sirup z agáve (přírodní sladidlo), led, zmrzlina, mražené jogurty a sorbety, cukrovinky mražené, instantní dezertní pudinky, ovocné zmrzlina, sorbety (zmrzlinové), veganská zmrzlina, káva, čaj, kakao a jejich náhražky, aromatické čaje (k jiným než léčebným účelům), aromatické přípravky k výrobě bylinných čajů, asijský meruňkový čaj (maesilcha), bílý čaj, čajové esence, čajové kapsle, čajové nápoje s ovocnou příchutí, čajové směsi, černý čaj, heřmánkový čaj, jasmínový čaj, nápoje na bázi čaje, neléčivé bylinkové čaje; (35) maloobchodní prodej čajů, maloobchodní prodej cukrářských výrobků, maloobchodní prodej dezertů, maloobchodní služby související s prodejem předplacených bedniček s potravinami, maloobchodní služby týkající se potravin poskytované prostřednictvím katalogů, maloobchodní služby v oblasti potravin, maloobchodní služby v oblasti lahůdek, maloobchodní služby v oblasti cukrovinek, maloobchodní služby zaměřené na ovoce, maloobchodní zásilkové služby týkající se potravin, velkoobchodní prodej čajů.

(511) 29, 30, 35

(540)



(593) Obrazová

(111) **388428**

(220) 12.02.2021

(320) 12.02.2021

(442) 28.07.2021

(151) 03.11.2021

(730) **Čermák Martin**, Otruby 35, Slaný, 27401, CZ

(740) Mgr. PETR ŽIŽKA, advokátní kancelář, Mgr. Petr Žižka, Sedláčkova 209/16, Plzeň, Vnitřní Město, 30100

(210) O-569749

(591) Barevná

(510) (19) nekovové stavební a konstrukční materiály a prvky, asfalt (pro stavební účely), asfaltová dlažba, beton, betonové bloky, betonové cihly, bezpečnostní sklo, brídlice, cement, části betonového dláždění, cihly, dekorativní ozdobné omítání, dekorativní sklo (pro stavebnictví), desky pro stavebnictví (ne kovové), desky z dřevitého vlákna, desky z měkkého dřeva, desky ze dřeva, desky ze sádrové omítky, dlažba nekovová, dlažba asfaltová, dlažba dřevěná, dlažby z nekovových materiálů, dlaždice na podlahy (ne kovové), dřevěná zábradlí, dřevěné bednění, dřevěné hranoly, dřevěné podlahy, dřevěné parkety, dýhy ze dřeva, nekovové dveře, vrata, okna a okenní kryty, nekovové konstrukce a přenosné stavební prvky, lešení z nekovových materiálů, nekovové nezpracované a polozpracované materiály zahrnuté v této třídě bez určení účelu, dřevo a napodobeniny dřeva, kámen, hlína a minerály k použití ve stavebnictví, smola, dehet, bitumen a asfalt; (37) stavebnictví a demolice staveb, aplikace nátěrů na budovy, aplikace ochranného nátěru na dřevo, aplikace ochranných nátěrů na povrchy budov, aplikace ochranných nátěrů na povrchy nádrží, aplikace omítky na budovy, aplikace podkladových vrstev, aplikace vodotěsných obkladů, aplikace vodotěsných pokrytí na střechy, aplikace vyrovnávacích potěrů, asfaltování, betonování, bourání budov, budování staveb, budování základů inženýrských staveb, čištění stavenišť, dekorace budov, demolice budov, dohled nad konstrukcí budov, elektroinstalace, informace v oblasti stavebnictví, informační služby týkající se stavby budov, instalace izolací do budov, izolace a těsnění budov (služby), izolační práce, konzultace týkající se stavebnictví a stavitelství, konzultace ve stavebnictví, lakýrnícké práce, malby a nátěry interiérů a exteriérů (služby), malba budov, malba nástřikem, malířské a lakýrnícké práce, malování a dekorace budov, montáž bednění pro betonování, montáž oplacení, nanášení povrchových nátěrů, obkladačské služby, omítkářské práce, podvodní stavební práce, pokládání potrubí, pokrývačské služby, poradenské služby vztahující se k výstavbě veřejných objektů, poradenské služby vztahující se ke stavebnictví, příprava stavenišť, řízení stavebních projektů na místě, pronájem nástrojů, strojů, zařízení a vybavení pro stavebnictví, demolice, úklid a pro údržbu, instalační a montážní služby, čištění, opravy a údržba ve vztahu k výše uvedeným výrobkům ve tř. 19, instalace a montáž alarmů, poplašných zařízení, zámků a zabezpečovacích zařízení, jejich údržba a opravy, instalace, montáž, údržba a opravy topných, ventilačních a klimatizačních zařízení, údržba a opravy budov, čištění interiérů a exteriérů budov, dozor nad opravami staveb, izolace budov, odborná renovace budov, odstraňování suti z budov (stavební služby), opravárenské práce na stavbách, poskytování informací vztahujících se k výstavbě, opravám a údržbě budov, renovace a opravy budov, stavby a opravy budov, údržba a opravy částí budov, instalatérské služby údržba a opravy v oblasti stavebnictví, sklenářské služby, instalace, montáž, údržba a opravy skel, oken a žaluzií; (40) zakázková výroba ve vztahu k výše uvedeným výrobkům ve tř. 19, aplikace reliéfních vzorů na povrchy desek, kameněžba, klempířství (zpracování cínu), kování

kovového zboží podle objednávky a specifikace druhých, kování, tvarování kovů, lisování kovů, truhlářství (zakázková výroba), tvarování betonu.

(511) 19, 37, 40
(540)



(593) Obrazová

(111) **388429**

(220) 21.02.2021

(320) 21.02.2021

(442) 28.07.2021

(151) 03.11.2021

(730) **Vyzvedni.to s.r.o.**, Hálkova 1287/37, Olomouc, Hodolany, 77900, CZ

(210) O-569949

(510) (35) obchodní informace pro spotřebitele, pomoc v obchodní a podnikatelské činnosti, management a administrativní služby, reklamní, marketingové a propagační služby, obchodní poradenství, posuzování obchodních rizik a strategií; (39) dopravní informace, distribuce prostřednictvím potrubí a kabelů, parkování a uskladnění vozidel, provozování parkoviště a kotviště, přeprava a doprava zboží, půjčovací služby vztahující se k dopravě a skladování, balení a skladování zboží, rozvázkové služby, zprostředkování dopravních služeb, poradenství v oboru dopravy, zasilatelství a skladování, rezervační služby v oboru dopravy, zasilatelství a skladování; (42) návrhářství, služby testování, služby ověřování a služby kontroly kvality, služby v oblasti informačních technologií, vědecké a technologické služby, počítačové služby – navrhování, vývoj a aktualizace softwaru včetně webových a mobilních stránek a aplikací.

(511) 35, 39, 42

(540)



(593) Obrazová

(111) **388430**

(220) 09.03.2021

(320) 09.03.2021

(442) 28.07.2021

(151) 03.11.2021

(730) **ČESKÁ TELEVIZE**, Na hřebenech II 1132/4, Praha 4, Podolí, 14700, CZ

(210) O-570392

(591) Barevná

(510) (9) audiovizuální díla, zvukové, obrazové a zvukově obrazové záznamy v analogové nebo digitální podobě na datových nosičích nebo ke stažení na internetu nebo prostřednictvím jiné datové či komunikační sítě, nosiče zvukových, obrazových a zvukově obrazových záznamů a dat nahrané i nenabrané, optické disky, kompaktní disky, DVD, Blu-ray disky,

gramofonové desky, magnetické pásky, videokazety, magnetické disky, exponované filmy, software, elektronické databáze a katalogy, softwarové aplikace, software pro hry pro počítače, chytré telefony, tablety a jiná komunikační zařízení a zařízení výpočetní techniky, elektronické publikace na nosičích a ke stažení, počítačový hardware, periferní počítačová zařízení, audiovizuální a fotografické přístroje, komunikační zařízení, přístroje pro zachycení, vysílání, přenos, příjem a reprodukci zvuku a obrazu, elektrická zařízení a příslušenství na zpracování dat, audiovizuální přístroje a zařízení, přístroje pro záznam zvuku a obrazu, elektrická navigační zařízení, obaly a pouzdra na nosiče dat a záznamů, brýle, sluneční brýle, pouzdra na brýle, dekorační magnety, podložky pod myš (příslušenství počítačů); (16) tiskárenské výrobky, knihy, časopisy, fotografie, fotoalba a alba pro sběratele, kalendáře, diáře, poznámkové bloky, plakáty, letáky, nálepky, navštívenky, pohledy, přání, sběratelské karty, katalogy, manuály, vstupenky, poštovní známky, záložky do knih, tisky, grafické reprodukcce, mapy, kancelářské potřeby kromě nábytku, kancelářský a dopisní papír, desky na dokumenty, obálky, razítka, lepicí pásky, psací potřeby, školní potřeby (papírnické zboží), vyučovací pomůcky a potřeby kromě přístrojů, pera, tužky, zvýrazňovače, fixy, gummy na gumování, malířské soupravy pro umělce a děti, štětce, pastelky, krabice z papíru nebo lepenky, papírové tašky, balící papír; (35) propagační činnost, reklama, marketingové služby, televizní reklama, reklama online, poskytování reklamního prostoru, pronájem reklamního času v komunikačních médiích, licence na výrobky a služby pro třetí osoby (komerční správa), merchandising, grafická úprava pro reklamní účely, organizování obchodních nebo reklamních akcí; (38) televizní vysílání a přenosy, audiovizuální přenosové služby, přenos a vysílání dat, přenos digitálních dat prostřednictvím televize, přenos informací elektronickými prostředky, bezdrátové vysílání, kabelové vysílání, satelitní vysílání, provozování vysílacích zařízení, vysílání programů přes internet, distribuce dat nebo audiovizuálních záznamů prostřednictvím globální počítačové sítě nebo internetu, elektronický přenos dat, streaming zvukového materiálu a video materiálu na internetu, služby přenosu videa na vyžádání (VoD), poskytování internetových diskusních fór, poskytování služeb v oblasti online komunikace, přenos interaktivního zábavního software prostřednictvím komunikačních sítí, přenos zpráv prostřednictvím elektronických médií, informační služby týkající se televizního vysílání; (41) vzdělávání a výuka, zábavní, sportovní a kulturní aktivity, výroba rozhlasových a televizních pořadů, filmová a video produkce, výroba audiovizuálních nahrávek, zvuková produkce, video produkce a fotografování, služby televizního studia (nahrávací služby), filmová studia, televizní zábava, hudební koncerty prostřednictvím televize, psaní scénářů, výroba titulků, dabing, filmová distribuce, projekce filmů, pronájem a půjčování filmů, organizace kulturních, zábavních a sportovních akcí, organizování a pořádání výstav k zábavním účelům, organizování festivalů, organizování her a soutěží, poskytování služeb zábavních parků, divadelní představení, poskytování internetových her (bez možnosti stažení), vydavatelská činnost a zpravodajství, reportérské služby, online publikování, poskytování elektronických publikací, zpravodajské programy (služby), poskytování informací o zábavě.

(511) 9, 16, 35, 38, 41

(540)



(593) Obrazová

(111) **388431**

(220) 11.03.2021

(320) 11.03.2021

(442) 28.07.2021

(151) 03.11.2021

(730) **Moje obchodování s.r.o.**, Sokolovská 428/130, Praha 8, Karlín, 18600, CZ

(210) O-570436

(510) (35) maloobchodní služby s látkami, textílem a grafickými díly (textilními vzory a návrhy na zakázku druhých), on-line maloobchodní služby s látkami, textílem a grafickými díly (textilními vzory a návrhy na zakázku druhých), reklamní, marketingové a propagační služby; (40) tiskařské služby, zejména v podobě tištění vzorů, obrazů, fotografií, log a/nebo jiných motivů na tkané a pletené látky, na textil a oděvy, prováděné na zakázku, potisk látek a textilu na zakázku, poskytování informací vztahujících se k tiskařským službám, šití (zakázková výroba), příprava a zpracování textilií, poskytování informací v oblasti přípravy a zpracování látek; (42) grafický design, navrhování vzorů, navrhování designu vzorů na látky a textil, poskytování informací v oblasti grafického designu a designu vzorů na látky a textil, tvorba textilních a grafických návrhů, navrhování látek na zakázku, poskytování webových stránek zaměřené na technologii, která uživateli umožňuje nahrávat, vytvářet, měnit velikost, upravovat a potiskovat zakázková vyobrazení na látky a textil, služby textilních návrhářů a grafických umělců, informace poskytované grafickými umělci na téma vytváření návrhů na látky a textil.

(511) 35, 40, 42

(540)

FABRISSIMO

(592) Slovní

(111) **388432**

(220) 17.03.2021

(320) 17.03.2021

(442) 09.06.2021

(151) 03.11.2021

(730) **Stabla Jiří**, Porázková 1793/22, Ostrava, Moravská Ostrava, 70200, CZ

(740) Ing. Pavel Nádvořík s.r.o., Klínová 620/1, Ostrava, Hulváky, 70900

(210) O-570619

(591) Barevná

(510) (3) kosmetické přípravky, oleje pro kosmetické účely, masti pro kosmetické použití, ústní spreje (ne k léčebným účelům), deodoranty pro osobní potřebu, bylinné výtažky pro kosmetické účely, hydratační koncentráty (pro kosmetické účely), parfumerie, přípravky pro osobní hygienu; (5) výživové doplňky, vitamínové přípravky, proteinové potravinové doplňky, doplňky zdravé výživy vyrobené převážně z minerálů, bylinné a rostlinné výtažky pro léčebné účely, léčivé bylinné čaje, rostlinné krémy pro léčebné účely, rostlinné spreje pro léčebné účely, antioxidanty, farmaceutické přípravky, povzbuzující prostředky pro centrální nervový systém, oleje a tuky a deriváty olejů a tuků pro lékařské účely, léčivé pastilky, homeopatické doplňky, farmaceutické přípravky na úpravu imunity, léčebné přípravky na hubnutí, farmaceutické přípravky a přírodní léčiva, léčivé přípravky pro ošetření pleti, sirupy pro farmaceutické účely, léčivé byliny pro lékařské účely; (9) nahraný obsah (počítačové programy, data a informace), databáze, software pro správu dat a souborů a databázový software, počítačové programy pro přístup, prohlížení a vyhledávání online databází, software pro vyhledávání informací a dat; (31) konopí nezpracované, houby, řasy pro lidskou spotřebu; (35) reklamní, marketingové a propagační služby, reklama on-line v počítačové síti, poskytování reklamního prostoru po síti pro třetí osoby, podpora prodeje pro třetí strany, poskytování obchodního prostoru on-line pro nakupující a prodávající výrobků a služeb, provozování online trhu pro kupující a prodejce výrobků a služeb, poskytování obchodních a podnikatelských informací, zprostředkování obchodů s výrobky výše uvedenými ve třídách 3, 5, 9 a 31, zprostředkování obchodních informací, zprostředkování uvádění výrobků na trh, zprostředkování a uzavírání obchodních transakcí pro třetí osoby, nákupní objednávky (administrativní zpracování), poskytování komerčních informací prostřednictvím počítačové databáze, sběr informací do počítačové databáze, správa počítačové databáze, systemizace dat do databází a rešerše, pomoc při řízení obchodní činnosti, organizování komerčních a reklamních akcí a výstav, průzkum veřejného mínění, předvádění zboží pro reklamní účely a podporu prodeje, poskytování uživatelských hodnocení pro komerční nebo reklamní účely, poradenské služby v oblasti zprostředkování zboží a služeb; (38) provozování internetového portálu, služby šíření informací pomocí internetu, telekomunikační služby poskytované přes platformy a portály na internetu, přenos a distribuce dat nebo audiovizuálních obrázků prostřednictvím globální počítačové sítě nebo internetu, poskytování přístupu ke globální počítačové síti za účelem přenosu a šíření informací, počítačová komunikace, elektronická pošta, poskytování přístupu do internetových (diskuzních) fór, informační služby na internetu, přenos digitálních souborů, poskytování přístupu k internetovým a informačním portálům.

(511) 3, 5, 9, 31, 35, 38

(540)

 **Alicanna.com**

(593) Obrazová

(111) **388433**

(220) 19.03.2021

(320) 19.03.2021

(442) 28.07.2021

(151) 03.11.2021

(730) **GOLDEN BLOT cz. Nadační fond**, Sokolovská 428/130, Praha 8, Karlín, 18600, CZ

(740) Daniela Toningarová - patentový zástupce, Daniela Toningarová, Kamenická 361/3, Praha 7, Holešovice, 17000

(210) O-570687

(591) Barevná

(510) (35) reklama, propagace; (36) peněžnictví, získávání finančních prostředků a finanční sponzorování; (38) služby rozhlasového vysílání, služby televizního vysílání, šíření rozhlasových a televizních programů; (41) vzdělávací služby, předvádění živých vystoupení, vydavatelská činnost, organizování soutěží, předvádění programů pro televizi, zvuková, obrazová a multimediální produkce, loterie (organizace loterijských her); (45) služby sociálních sítí online, seznamovací služby, to vše pro potřeby postižených osob.

(511) 35, 36, 38, 41, 45

(540)

 **BAKALÁŘI J&L**
PŘÍBĚHY, KTERÉ POMÁHAJÍ...

(593) Obrazová

(111) **388434**

(220) 20.03.2021

(320) 20.03.2021

(442) 28.07.2021

(151) 03.11.2021

(730) **Rafaj Vladimír**, Benešovo nábřeží 3948, Zlín, 76001, CZ

(210) O-570703

(510) (35) maloobchodní prodej oděvů, oděvních doplňků a obuvi, zásilkový prodej oděvů, služby on-line maloobchodních prodejen oděvů.

(511) 35

(540)

Cash Positive

(592) Slovní

(111) **388435**

(220) 28.03.2021

(320) 28.03.2021

(442) 28.07.2021
(151) 03.11.2021
(730) **Bezruč Michal Ing.**, Fillova 99/2, Brno, Lesná, 63800, CZ
(210) O-570897
(510) (42) projektování staveb, stavební projektování, poradenství v oblasti stavebního projektování.

(511) 42

(540)

BMK STRUCTURE

(592) Slovní

(111) **388436**
(220) 29.03.2021
(320) 29.03.2021
(442) 28.07.2021
(151) 03.11.2021
(730) **Mauritz Jiří Mgr., MBA**, Edvarda Beneše 2254/56, Plzeň, Jižní Předměstí, 30100, CZ
(210) O-570914
(510) (35) pomoc při řízení obchodní činnosti, obchodní poradenství; (41) pořádání školení a seminářů, publikační a přednášková činnost, poskytování právního vzdělávání; (45) komplexní právní služby a poradenství, služby advokátních kanceláří.

(511) 35, 41, 45

(540)

Mauritz Legal

(592) Slovní

(111) **388437**
(220) 06.04.2021
(320) 06.04.2021
(442) 28.07.2021
(151) 03.11.2021
(730) **dotcom.cz s.r.o.**, Soukenická 1194/13, Praha 1, Nové Město, 11000, CZ
(740) A. Holas & partner, Patentová a známková kancelář, Ing. Mgr. Hana Holasová, Křížová 105/4, Brno, Staré Brno, 60300

(210) O-571056

(591) Barevná

(510) (16) fotografie, papír a lepenka, psací a kancelářské potřeby (kromě nábytku), učební a vyučovací pomůcky v rámci této třídy, plakáty, reklamní tabule z papíru, kartonu nebo lepenky, noviny, periodika, atlasy, brožury, mapy, vyučovací pomůcky kromě přístrojů a zařízení, knihy, grafické reprodukcce, grafická zobrazení, tiskoviny, tištěné publikace, příručky, prospekty, pera (kancelářské potřeby), papírové nebo plastové pytle, sáčky a pouzdra na balení, lepicí pásky pro kancelářské použití nebo pro domácnost, ročenky, kalendáře, papírové nebo lepenkové krabice, papírové nebo lepenkové obaly na láhve, papírové nebo lepenkové poutače, papírové utěrky, papírové nebo lepenkové etikety, papírové nebo lepenkové vývěsní tabule, papírové stolní vlajky; (35) obchodní administrativa, obchodní management, reklama, pomoc při řízení obchodní činnosti, poskytování obchodních nebo podnikatelských informací, zprostředkovatelný práce, poradenství při organizování a řízení obchodní činnosti, rozšiřování reklamních materiálů zákazníkům (letáky, prospekty, tiskoviny, vzorky), reklamní agentury, poradenské služby při řízení obchodní činnosti, obchodní informace a rady spotřebitelům při výběru zboží a služeb, poskytování obchodních informací prostřednictvím webových stránek, online poskytování obchodního prostoru pro nákupci a prodejce zboží a služeb, rozhlasová reklama, televizní reklama, marketingový průzkum, online reklama na počítačové komunikační síti, telemarketingové služby, poradenství v oblasti komunikace (reklama), cílený marketing, venkovní reklama, určování modelů nákupního nebo spotřebního chování zákazníků pro obchodní nebo marketingové účely, aktualizování reklamních materiálů, pronájem reklamních materiálů, pořádání obchodních nebo reklamních výstav, pronájem reklamních ploch, online reklama na počítačové komunikační síti, grafická úprava tiskovin pro reklamní účely, rozvíjení reklamních nápadů, indexování webových stránek pro obchodní nebo reklamní účely, sestavování seznamů informací pro obchodní nebo reklamní účely.

(511) 16, 35

(540)

dotcom.cz

(593) Obrazová

(111) **388438**
(220) 07.04.2021
(320) 07.04.2021
(442) 28.07.2021
(151) 03.11.2021
(730) **Raven Trading s.r.o.**, Dolní hejčinská 350/31, Olomouc, Hejčín, 77900, CZ
(740) Ing. Petr Soukup, tř. Svobody 43/39, Olomouc, 77900
(210) O-571077
(510) (16) papír, lepenka, tiskárenské výrobky, papírnické zboží, plastové obaly (nezařazené do jiných tříd), papírové ubrusy, papírové ubrousky, pivní tácky, dárkové obaly v rámci této třídy, obaly (papírnické výrobky), obaly na lahve (lepenkové nebo papírové); (21) sklenice, poháry, číše, láhve, püllitry; (32) piva všeho druhu, zejména sladové pivo, sladové nápoje, výtažky z chmele na výrobu piva, přípravky na výrobu nápojů, zázvorové pivo, lehká piva, ležáky, nealkoholická a nízkoalkoholická piva, nealkoholické nápoje všeho druhu, nápoje vyrobené kombinací piva s nealkoholickým nápojem - mix piva s nealkoholickým nápojem, minerální vody, šumivé a jiné nealkoholické nápoje všeho druhu, sirupy a jiné přípravky k přípravě nápojů.

(511) 16, 21, 32

(540)

KOČÍ

(592) Slovní

(111) **388439**
(220) 07.04.2021
(320) 07.04.2021
(442) 28.07.2021
(151) 03.11.2021
(730) **mini SKLADY, s.r.o.**, Pavlovova 2701/50, Ostrava, Zábřeh, 70030, CZ
(740) Ing. Petr Soukup, tř. Svobody 43/39, Olomouc, 77900
(210) O-571078
(510) (6) kovové kontejnery přepravní, kovové kontejnery skladovací, kovové přepravní boxy, skladovací boxy kovové, kovové uzamykací garáže, kovové stavební konstrukce, kovové obytné a skladovací kóje, drátěné pletivo a kovové ohrady; (35) zprostředkovatelská činnost v oblasti výše uvedených výrobků ve tř. 6, maloobchod a velkoobchod s výše uvedenými výrobky ve tř. 6, export a import s výše uvedenými výrobky ve tř. 6, provozování e-shopu s výše uvedenými výrobky ve tř. 6; (39) doprava, balení a přeprava výrobků a zboží, pronájem parkovacích ploch, zajištění uskladnění vozidel, pronájem skladovacích a přepravních boxů a kontejnerů.

(511) 6, 35, 39

(540)

miniSKLADY

(593) Obrazová

(111) **388440**
(220) 07.04.2021
(320) 07.04.2021
(442) 28.07.2021
(151) 03.11.2021

(730) **J&D PARTY EXPRESS COMPANY s.r.o.**, Kloboukova 2224/24,
Praha 4, Chodov, 14800, CZ

(740) Mgr. Inna Šuchmanová, Školní nám. 973, Roztoky, 25263

(210) O-571086

(591) Barevná

(510) (9) brýle, sluneční brýle; (18) klíčenky (kožená pouzdra), peněženky, zavazadla, cestovní vaky na oděvy; (24) textilní ručníky; (25) oblečení, obuv, trička, trička s potiskem, mikiny, plavky, čepice, sportovní čepice, čepice s kšiltem, klobouky proti slunci, bundy, spodní prádlo, šortky, noční košile a pyžama, župany, ponožky, plážová obuv, oblečení pro volný čas, oděvy a obuv pro sportovní účely; (35) maloobchodní a velkoobchodní prodej textilu, obuvi, příslušenství pro večírky a merchandisingových výrobků, služby on-line maloobchodních prodejen textilu, obuvi, příslušenství pro večírky a merchandisingových výrobků, poskytování a pronájem reklamního prostoru, event marketing (získávání zákazníků pořádáním akcí), obchodně-propagační služby, pořádání a řízení marketingových propagačních akcí pro třetí osoby, pořádání soutěží pro reklamní účely; (39) organizace zájezdů a cest, organizace dopravy pro zájezdy, přeprava cestujících z ČR i zahraničí a jejich zavazadel, zprostředkování letecké, železniční a námořní dopravy cestujících, pořádání zábavních plaveb, organizování okružních výletů, doprovázení cestujících, služby rezervace v oboru cestování, rezervace dopravy, poskytování informací ohledně cest a autobusové, železniční, letecké a lodní dopravy, služby cestovní kanceláře; (41) plánování, organizace a zajišťování večírků; (43) rezervace ubytování v ČR i zahraničí, zprostředkování ubytování v ČR i zahraničí, pronájem přechodného ubytování v ČR i zahraničí, obstarávání služeb v oblasti ubytování a stravování souvisejících s cestováním.

(511) 9, 18, 24, 25, 35, 39, 41, 43

(540)

(593) Obrazová

(111) **388441**

(220) 12.04.2021

(320) 12.04.2021

(442) 28.07.2021

(151) 03.11.2021

(730) **Muiska s.r.o.**, Slavičková 153/17, Praha 6, Bubeneč, 160 00, CZ

(210) O-571235

(591) Barevná

(510) (21) nádobí, kávovary, neelektrické, vakuové kávovary, kávové filtry, nikoliv z papíru, jako části neelektrických kávovarů, sklenice, nádoby na pití a barové příslušenství, a to šejkry, neelektrické drtiče ledu, ruční otvíráky, trychtýře, nálevky, neelektrické šlehací metly; (30) káva, nepražená káva, vařená káva, zrnková káva, mletá káva, čaj; (43) kavárna, restaurace.

(511) 21, 30, 43

(540)



(593) Obrazová

(111) **388442**

(220) 13.04.2021

(320) 13.04.2021

(442) 28.07.2021

(151) 03.11.2021

(730) **EkoBRKO s.r.o.**, Paninodvorská 981, Bělá pod Bezdězem, 29421, CZ

(210) O-571264

(510) (1) kompost, hnojiva, zemina pro pěstování; (12) vozidla na sběr a odvoz odpadu; (39) doprava, přeprava, balení a skladování zboží, sběr odpadu, odvoz odpadu, přeprava a uskladnění odpadu; (40) recyklace odpadu, zpracování odpadu, likvidace odpadu, třídění odpadů a recyklovatelného materiálu, třídění zeminy a výkopku.

(511) 1, 12, 39, 40

(540)

EkoBRKO

(592) Slovní

(111) **388443**

(220) 13.04.2021

(320) 13.04.2021

(442) 28.07.2021

(151) 03.11.2021

(730) **Footshop s.r.o.**, Pobřežní 667/78, Praha 8, Karlín, 18600, CZ

(740) artpatent, advokátní kancelář s.r.o., Tomáš Bejček, Dukelských hrdinů 976/12, Praha 7, Holešovice, 17000

(210) O-571267

(510) (18) zavazadla, cestovní tašky, peněženky a ostatní tašky, batohy, kufrы, kufrы s kolečky, kabelky, kompresní organizéry pro zavazadla, pouzdra, visačky na zavazadla, kůže a imitace kůže, surové kůže a usně, krabice z kůže nebo kožené lepenky; (25) oděvy, obuv, pokrývky hlavy, sportovní obuv, obuv pro volný čas, společenská obuv, turistická obuv, holínky, pantofle, tenisky, sandály, žabky, oděvy pro volný čas, sportovní oděvy, společenské oděvy, trička, mikiny, ponožky, podkolenky, punčochy, klobouky, kšiltovky, čepice, čelenky (oděvy), pásky, rukavice, roušky (módní oděvy); (35) reklama a propagační činnost, pomoc v obchodní a podnikatelské činnosti, administrativní služby, propagace prodeje, reklama na zboží jiných prodejců, obchodní služby a informace pro spotřebitele umožňující zákazníkům si zboží těchto prodejců pohodlně prohlédnout a porovnat, obchodní analýzy, informační služby a průzkumy trhu, poskytování informací a rad zákazníkům v souvislosti s výběrem výrobků a koupí zboží, informace o prodeji výrobků, podpora prodeje prostřednictvím zákaznických věrnostních programů, poskytování obchodních informací prostřednictvím webových stránek, online reklamní a marketingové služby, módní přehledky k obchodním účelům, digitální marketing, maloobchodní prodej oděvů, služby on-line maloobchodních prodejen v oblasti oděvů a oděvních doplňků, maloobchodní prodej obuvi, maloobchodní prodej pokrývek hlavy, velkoobchodní prodej oděvů, velkoobchodní prodej obuvi, velkoobchodní prodej pokrývek hlavy, maloobchodní prodej zavazadel, velkoobchodní prodej zavazadel, maloobchodní prodej sportovního

vybavení, velkoobchodní prodej sportovního vybavení, maloobchodní prodej čistících přípravků, velkoobchodní prodej čistících přípravků, maloobchodní i velkoobchodní prodej audiovizuálního zařízení, maloobchodní prodej deštníků, velkoobchodní prodej deštníků, maloobchodní prodej šperků, velkoobchodní prodej šperků, maloobchodní i velkoobchodní služby týkající se chytrých hodinek.

(511) 18, 25, 35
(540)



(593) Obrazová

(111) **388444**
(220) 15.04.2021
(320) 15.04.2021
(442) 28.07.2021
(151) 03.11.2021
(730) **Francírková Šárka**, Pomořanská 473/4, Praha 8, Troja, 18100, CZ
(210) O-571316
(510) (18) kufry, kufříky; (41) výchova, vzdělávání, zábava, sportovní a kulturní aktivity, vzdělávací služby vztahující se k rozvoji dětských intelektuálních schopností, vzdělávací služby vztahující se k rozvoji dětských mentálních schopností, poskytování zábavních služeb pro děti, poskytování dětských vzdělávacích služeb prostřednictvím herních skupin, školení pro rodiče v rodičovských dovednostech, pořádání seminářů a konferencí, informační a poradenské služby ve výše uvedených oblastech; (44) sociální služby, a to bazálně-terapeutické techniky, primárně vycházející z ošetrovatelského konceptu bazální stimulace, obsahující prvky arteterapie, aromaterapie, muzikoterapie, terapie hrou a senzorické terapie, poskytované ambulantně i v terénu, sociálně-zdravotní péče, psychologické a psychiatrické služby, služby zaměřené na zvládnutí osobního chování (ošetřovatelské a/nebo terapeutické služby), terapeutická péče, zejména k uspokojení potřeb rodičů a dětí, behaviorální a rehabilitační služby, informační a poradenské služby ve výše uvedených oblastech; (45) poskytování osobní a společenské podpory k uspokojení potřeb jednotlivců, zejména dětí, sociální práce a sociální péče, zejména k uspokojení potřeb rodičů a dětí, sociální služby a osobní služby ve spojení s pomocí a rozvojem rodičů a dětí, sociálně-emocionální poradenství a emocionální podpora rodinám, poradenství v oboru rozvoje, posilování a udržování dobře fungujících rodin a rodinných vztahů, online společenské služby k uspokojení potřeb rodičů a dětí, informační a poradenské služby ve výše uvedených oblastech, vše shora uvedené ve vztahu k tranzitní péči týkající se dětí (doprovázení dětí při přechodech z péče do péče) v rámci této třídy.

(511) 18, 41, 44, 45

(540)

KUFRÍK BEZPEČÍ

(592) Slovní

(111) **388445**
(220) 15.04.2021
(320) 15.04.2021
(442) 28.07.2021
(151) 03.11.2021
(730) **Univerzita Karlova**, Ovocný trh 560/5, Praha 1, Staré Město, 11000, CZ
(210) O-571324
(510) (35) propagační, reklamní a marketingové služby a to propagace univerzity a jejích vzdělávacích, výzkumných, kulturních a sportovních aktivit, obchodní průzkum, průzkum trhu, organizování propagačních výstav a akcí univerzity, příprava, vydávání a rozšiřování reklamních a propagačních textů a pomoc při řízení obchodní činnosti, administrativní služby, kancelářské práce, zajišťování, informační a poradenské služby v oblasti profesního růstu (nikoliv poradenství o vzdělávání), styk s veřejností; (41) výchovná, zábavní a vzdělávací činnost, akademie (vzdělávání), publikování knih a časopisů v tištěné podobě, online vydávání elektronických knih a časopisů, vydávání textů s výjimkou reklamních,

korrespondenční služby, koučink (školení), klubové služby (zábava nebo vzdělávání), poradenství v oblasti vzdělávání, pořádání a vedení konferencí a seminářů v oblasti vzdělávání, pořádání a vedení kongresů a osobních vzdělávacích fór, předávání know-how (odborné vzdělávání), pořádání výstav ke kulturním nebo vzdělávacím účelům, uskutečňování studijních programů, organizování zkoušek, průzkum v oblasti vzdělávání, organizování vzdělávacích a zábavních soutěží, organizování sympozií, organizování kulturních a sportovních akcí a soutěží, pořádání a vedení workshopů (vzdělávání), zkoušení, testování (v oblasti vzdělávání), poradenské a konzultační služby v oblasti vzdělávání, vzdělávání na univerzitách a vysokých školách, organizování volnočasových a sportovních aktivit univerzity; (42) vědecké a technické služby a související výzkum a projektování.

(511) 35, 41, 42

(540)

Nakarlovku

(592) Slovní

(111) **388446**
(220) 16.04.2021
(320) 16.04.2021
(442) 28.07.2021
(151) 03.11.2021
(730) **Trojan, Doleček a partneři, advokátní kancelář s.r.o.**, Na strži 2102/61a, Praha 4, 14000, CZ
(210) O-571355
(510) (35) marketing, obchodní poradenství a informace, pomoc při řízení obchodní činnosti nebo činnosti v průmyslovém nebo obchodním podniku, poradenské služby pro obchodní vedení, poradenství v oblasti řízení a organizace podniku, poradenství v oblasti řízení lidských zdrojů, poradenství v oblasti řízení obchodní činnosti, profesionální obchodní poradenství, sjednávání obchodních smluv pro jiné osoby, zprostředkování obchodních informací, administrativní služby související s obchodními transakcemi a finančními záznamy, kancelářské práce, daňové poradenství, účetnictví, auditorské služby, správa obchodních společností, správa obchodních společností, dražební činnost; (36) správa nemovitostí, správa majetku, služby související s bankovními a jinými finančními transakcemi, finanční konzultační služby, finanční řízení, pronájem kanceláří (nemovitostí), sjednávání smluv o pronájmu nemovitostí (včetně obchodních nemovitostí), svěřenectví, úschova cenností, úschova cenných papírů; (41) pořádání a vedení kurzů, školení a vzdělávacích akcí, odborné vzdělávání, vzdělávací a školící služby; (45) právní služby, advokacie, mediace, mimosoudní řešení sporů, právní poradenství v oblasti podnikání a obchodu, právní poradenství v oblasti duševního vlastnictví, odborné právní poradenství a konzultace, příprava právních dokumentů, registrace názvů domén.

(511) 35, 36, 41, 45

(540)

tdpA

(592) Slovní

(111) **388447**
(220) 16.04.2021
(320) 16.04.2021
(442) 28.07.2021
(151) 03.11.2021
(730) **Plotstav s.r.o.**, Františka Diviše 1513, Praha 10, Uhřetěves, 10400, CZ
(210) O-571363
(510) (28) sportovní hry, sportovní potřeby a vybavení, hračky, hry a žertovné předměty; (41) zábavní, sportovní a kulturní aktivity.

(511) 28, 41

(540)

ATTILIUS GYM

(592) Slovní

(111) **388448**
(220) 16.04.2021
(320) 16.04.2021
(442) 28.07.2021
(151) 03.11.2021
(730) **Sklenička Jan**, Žižkova 68, Pchery, Humny, 27308, CZ
(210) O-571364

(510) (9) software a aplikace pro mobilní zařízení, nahraný obsah (počítačové programy, data a informace), chytré hodinky, software pro komunikaci, vytváření sítí a sociální sítě, aplikační software, software pro webové aplikace a servery, software pro vkládání on-line reklamy na webové stránky; (41) zábavní, sportovní a kulturní aktivity, rezervace vstupenek na vzdělávací, zábavní a sportovní aktivity a akce a související rezervační služby, služby v oblasti vzdělávání, zábavy a sportu, služby v oblasti sportu a fitness, služby fitness klubu a posiloven, služby osobního trenéra (fitness trénink), služby v oblasti sportu a fitness center, provozování fitness center, instruktáž fitness tréninku, zdravotní a fitness trénink, vedení hodin ve fitness centru, poradenské služby ohledně cvičení (fitness), poskytování prostor na cvičení a fitness, trenérské služby zaměřené na cvičení (fitness), poskytování informací o fitness tréninku prostřednictvím online portálu, vedení tréninkových fitness lekcí online, živé hudební koncerty, hudební koncerty, hudební koncerty prostřednictvím rádia, služby v oblasti živých vystoupení, poskytování informací vztahujících se k tělesnému cvičení prostřednictvím on-line webové stránky, poskytování informací vztahujících se k tělesné výchově prostřednictvím on-line webové stránky, poskytování informací vztahujících se k tělesnému tréninku prostřednictvím on-line webové stránky, vzdělávací a školicí služby; (44) nutriční poradenství, služby zdravotní péče, lázeňské služby, zdravotní lázeňské služby pro zdraví a wellness těla a ducha, masáže, hloubkové masáže, sportovní masáže, masáže shiatsu, masáže a terapeutické shiatsu masáže, tradiční japonské masáže.

(511) 9, 41, 44

(540) **SPIN4FIT**

(592) Slovní

(111) **388449**

(220) 19.04.2021

(320) 19.04.2021

(442) 28.07.2021

(151) 03.11.2021

(730) **Živný Jaroslav**, Rožňavská 622/9, Olomouc, Nové Sady, 77900, CZ

(740) Mgr. PETR ŽIŽKA, LL.M., advokátní kancelář, Mgr. Petr Žižka, Sedláčkova 209/16, Plzeň, Vnitřní Město, 30100

(210) O-571413

(591) Barevná

(510) (9) telefony, mobilní telefony, telefonní sluchátka, telefonní kabely, telefonní konektory, pouzdra na telefony, adaptéry na telefony, automobilové držáky telefonů, baterie do telefonů, sluchátka k telefonům, obaly na mobilní telefony, pouzdra na mobilní telefony, držáky na mobilní telefony, handsfree sady pro telefony, klávesnice pro mobilní telefony, kryty na chytré telefony, displeje pro mobilní telefony, nabíječky na chytré telefony, čelní kryty mobilních telefonů, reproduktory pro mobilní telefony, joysticky pro chytré telefony, obaly na telefonní sluchátka, popruhy pro telefonní sluchátka, sluchátka k chytrým telefonům, nabíječky baterií používané s telefony, držáky uzpůsobené pro mobilní telefony, kožená pouzdra na mobilní telefony, nabíječky baterií do mobilních telefonů, stojany uzpůsobené pro mobilní telefony, chytré telefony v podobě hodinek, USB kabely pro mobilní telefony, odklápací kryty na mobilní telefony, LCD ochranné fólie pro chytré telefony, externí paměťové karty pro mobilní telefony, ochranné fólie uzpůsobené pro chytré telefony, bezdrátové nabíjecí podložky pro chytré telefony, objektivy pro fotoaparáty/kamery chytrých telefonů, počítače, obaly na přenos počítačů, kryty pro tablety (počítače), obaly na přenosné počítače, pouzdra na tabletové počítače, kryty na počítačové klávesnice, počítačové klávesnice, USB nabíječky, nabíječky baterií pro laptopy, nabíječky baterií do mobilních telefonů pro použití ve vozidlech, chytré hodinky, SIM karty, paměťové karty, paměťové flash karty, USB flash disky, USB huby, notebooky, chladičí podložky pod notebooky, pouzdra upravená pro notebooky, podložky pod myš, chladičí podložky pro bezdrátové počítače, MP4 přehrávače; (35) maloobchodní služby týkající se chytrých telefonů a mobilních telefonů, maloobchodní služby v souvislosti s přenosnými počítači, maloobchodní a velkoobchodní služby v souvislosti s počítačovým hardwarem, maloobchodní a velkoobchodní služby týkající se příslušenství k telefonům, počítačům, notebookům, tabletům a chytrým hodinkám; (37) opravy a údržba chytrých telefonů, služby v oblasti dobíjení baterií do počítačů a telefonů, instalace a opravy telefonů, instalace počítačů, opravy poškozených počítačů, aktualizace počítačového hardwaru, údržba a servis počítačů, instalace, montáž, údržba a opravy počítačového hardwaru.

(511) 9, 35, 37

(540)



(593) Obrazová

(111) **388450**

(220) 21.04.2021

(320) 21.04.2021

(442) 28.07.2021

(151) 03.11.2021

(730) **Kocourek Roman**, U Dubu 750, Nové Město nad Metují, 54901, CZ

(740) Mgr. Barbora Kocourková, U Dubu 750, Nové Město nad Metují, 54901

(210) O-571464

(510) (29) konzervované ovoce, mražené ovoce, sušené a vařené ovoce a zelenina, želé, džemy, kompoty, mléko, jogurty a jiné mléčné výrobky, ovocná dřev; (30) káva, čaj, kakao, náhražky kávy, cukr, med, cukrovinky, čokoláda, zmrzlina, sorbety a jiné produkty určené ke konzumaci v mraženém stavu, cukr, med, melasa, led (zmrazená voda), nálevy k ochucení, koření, příchut' (aroma), přísady do pečiva cukrovinek a ostatních potravin v rámci této třídy, šerbety (zmrzlina), mléčná zmrzlina, ovocná zmrzlina, vodová zmrzlina, zmrzlina a led, zmrzlina neobsahující mléko, vodová a smetanová zmrzlina, jogurtová zmrzlina (s větším podílem zmrzliny), zmrzlina s alkoholem, nanuky, nanuky obsahující mléko, nanuky s mléčnou příchutí, nanuky z mraženého krému, zmrzlinové cukrovinky ve formě nanuků, výrobky ze zmrzliny na bázi sóji, zmrzlinové nápoje, sorbety, zmrzlina bez cukru, mražené cukrovinky obsahující zmrzlinu, kornoutky na zmrzlinu, přírodní příchutě do zmrzlin (jiné než éterické esence nebo silice), směsi k přípravě zmrzlinových výrobků, pojiva do zmrzlin, prášky na přípravu zmrzlin, produkty určené ke konzumaci v mraženém stavu, příchutě do kávy, skořice, zmrzlinové poháry; (35) reklamní, marketingové a propagační služby, reklama, inzerce a poskytování obchodních informací prostřednictvím všech druhů médií, maloobchodní prodej zmrzliny, velkoobchodní prodej zmrzliny; (43) služby zajišťující stravování a nápoje, poskytování jídla a nápoj, služby poskytující jídlo a nápoje s možností odnosu, zásobování potravinami v podnicích rychlého občerstvení, podávání jídel a nápoj, pronájem prostírání a vybavení k poskytování jídla a nápojů, kavárna, provoz cukrárny, zmrzlinárny, služby zmrzlinových barů.

(511) 29, 30, 35, 43

(540)

ICEKRAM

(592) Slovní

(111) **388451**

(220) 21.04.2021

(320) 21.04.2021

(442) 28.07.2021

(151) 03.11.2021

(730) **Rejzek Milan**, č. ev. 50, Rynoltice, 46353, CZ

(740) Mgr. Pavla Vybíralová, advokátka, Mgr. Pavla Vybíralová, Na Zderaze 1275/15, Praha 2, Nové Město, 14000

(210) O-571492

(591) Barevná

(510) (3) ručně vyráběná mýdla, mýdla, přírodní kosmetika, balzám na rty, vosk na kníry, tuhé šampony, přípravky na mytí nádobí, lešticí přípravky na nábytek a podlahy, aromaterapeutické přípravky; (4) včelí vosk na výrobu svíček, včelí vosk na výrobu kosmetiky, včelí vosk na výrobu mastí, včelí vosk pro další zpracování, včelí vosk, svíčky; (5) antioxidanty získané z medu, potravinové doplňky z propolisu, včelí pyl pro nutraceutické účely, potravinové doplňky z pylu, doplňky stravy z mateří kašičky; (20) plástve voskové (voštiny) pro včelí úly, včelí úly, rámečky do včelích úlů, dřevěné profily pro včelí úly, přířezy pro včelí úly, ozdoby (sochy) vyrobené z vosku, modely zvířat z vosku (ozdoby); (24) textilní ubrusy, voskované plátno; (30) bonbóny (neléčivé) s medem, med, přírodní med, propolis, propolis pro potravinářské účely, včelí mateří kašička, včelí plástve v surovém stavu; (31) včely, krmné přípravky pro včely, krmné látky pro včely, včelí pyl (surový); (32) nápoje (medové) nealkoholické; (33) medovina, alkoholické nápoje (destiláty), alkoholické sycené nápoje, s

výjimkou piva, bylinné likéry, likéry, nápoje s nízkým obsahem alkoholu; (35) maloobchodní prodej nealkoholických nápojů, výživových doplňků, potravin, krmiva pro zvířata, živých zvířat a alkoholických nápojů s výjimkou piva, velkoobchodní prodej krmiva pro zvířata, maloobchodní služby týkající se potravin poskytované prostřednictvím celosvětových počítačových sítí, služby on-line maloobchodních prodejen v oblasti kosmetiky a kosmetických výrobků.

(511) 3, 4, 5, 20, 24, 30, 31, 32, 33, 35

(540)



**Medová
Královna**

(593) Obrazová

(111) **388452**

(220) 22.04.2021

(320) 22.04.2021

(442) 28.07.2021

(151) 03.11.2021

(730) **AutoMax Group s.r.o.**, K Hájmům 1233/2, Praha 5, Stodůlky, 15500, CZ

(740) Rozehnal & Kuchař, advokátní kancelář, doc. JUDr. Aleš

Rozehnal Ph.D., advokát, Týnská 633/12, Praha 1, Staré Město

(210) O-571512

(591) Barevná

(510) (1) motorový benzín, motory, paliva, palivo motorové; (7) automobily (mycí linky pro), čištění (stroje a přístroje na-), elektrické, elektrické generátory, generátory, generátory střídavého proudu, motory elektrické, mycí zařízení; (9) články pro elektrické akumulátory, články solární, články, baterie (elektrické), elektrické adaptéry, elektrické akumulátory pro vozidla, elektrické dráty, elektrické kabely, elektrické měniče, elektrické spojky, svorky, konektory, elektrické vedení, elektrické zásuvky, identifikační obaly pro elektrické dráty, indikátory ztrát el. energie, indukční, tlumící cívky, tlumivky (elektřina), kabely (spojky pro elektrické-), kabely elektrické, kabely startovací pro motory, kolektory elektrické, konektory elektrické, konektory, spojky, svorky elektrické, kontakty elektrické, měniče elektrické, monitorovací přístroje elektrické, nabíječky pro elektrické baterie, odpory (-elektrické), optická vlákna, panely rozvodné, polovodiče, solární panely pro výrobu elektřiny, transformátory (elektrotechnika), transformátory napěťové, vodiče (elektrické); (35) administrativní zpracování nákupních objednávek, informace (obchodní nebo podnikatelské), marketing, poskytování obchodních informací prostřednictvím webových stránek, pronájem prodejních automatů, rady pro spotřebitele, zboží (předvádění); (37) antikoroziční nátěry pro vozidla, automobily (leštění, politura), automobily (oprava), čištění automobilů, dopravní prostředky (mytí), klimatizační zařízení, lakování, glazurování, leštění vozidel, mazání vozidel, motorová vozidla (údržba a opravy), mytí automobilů, mytí dopravních prostředků, nabíjení akumulátoru vozidla, obnova motorů, pneumatiky (opravy vulkanizací, protektorování), pumpy a čerpadla, servisní stanice (vozidel), (doplňování paliva a údržba), údržba vozidel, vyvažování pneumatik; (39) automobily (pronájem), doprava, doprava (automobilová, autobusová), dopravní prostředky (odtahování při poruchách), osobní doprava, parkovací plochy (pronájem), parkování automobilů, rozvod elektřiny, rozvod energie, energie (výroba).

(511) 1, 7, 9, 35, 37, 39

(540)

E+Max

(593) Obrazová

(111) **388453**

(220) 22.04.2021

(320) 22.04.2021

(442) 28.07.2021

(151) 03.11.2021

(730) **Galaxie Development s.r.o.**, Štěpánská 2071/37, Praha 1, Nové Město, 11000, CZ

(740) A3K spol. s r.o., Plaská 614/10, Praha 5, Malá Strana, 15000

(210) O-571541

(510) (36) pronájem nemovitostí, pronájem budov, pronájem domů, pronájem bytů, pronájem maloobchodních prostor, pronájem kancelářských prostor, pronájem nemovitého majetku, pronájem a nájem komerčních prostor; (37) výstavba, bytová výstavba, výstavba domů, výstavba kanceláří, výstavba obytných budov, výstavba objektů soukromého bydlení, výstavba bytových a komerčních budov, výstavba budov s více bytovými jednotkami.

(511) 36, 37

(540)

REZIDENCE GALAXIE

(592) Slovní

(111) **388454**

(220) 22.04.2021

(320) 22.04.2021

(442) 28.07.2021

(151) 03.11.2021

(730) **Galaxie Development s.r.o.**, Štěpánská 2071/37, Praha 1, Nové Město, 11000, CZ

(740) A3K spol. s r.o., Plaská 614/10, Praha 5, Malá Strana, 15000

(210) O-571543

(510) (36) pronájem nemovitostí, pronájem budov, pronájem domů, pronájem bytů, pronájem maloobchodních prostor, pronájem kancelářských prostor, pronájem nemovitého majetku, pronájem a nájem komerčních prostor; (37) výstavba, bytová výstavba, výstavba domů, výstavba kanceláří, výstavba obytných budov, výstavba objektů soukromého bydlení, výstavba bytových a komerčních budov, výstavba budov s více bytovými jednotkami.

(511) 36, 37

(540)

GALAXIE DEVELOPMENT

(592) Slovní

(111) **388455**

(220) 26.04.2021

(320) 26.04.2021

(442) 28.07.2021

(151) 03.11.2021

(730) **Chmelíček Tomáš**, Na Petynce 2465/140, Praha 6, Břevnov, 16900, CZ

(740) Ing. Michal Jupa, patentový zástupce, Na Baních 1385, Praha 5 - Zbraslav, 15600

(210) O-571612

(510) (35) reklama, propagace a inzerce prostřednictvím všech druhů médií, marketing, zprostředkovatelská činnost v oblasti obchodu s reklamními materiály všeho druhu zejména s výrobky ze skla, porcelánu a majoliky, s textilními výrobky jako jsou například trička, mikiny, zástěry, čepice, s ubrusy, papírenským zbožím, tácky, etiketami, kalendáři, tiskovinami, publikacemi, časopisy a knihami, s pivem a nealkoholickými nápoji; (32) piva všeho druhu, minerální vody, šumivé nápoje a jiné nápoje nealkoholické, nápoje a šťávy ovocné, sirupy a jiné přípravky k zhotovování nápojů; (40) pivovarnictví - výroba piva všeho druhu, sladovnictví.

(511) 32, 35, 40

(540)



(593) Obrazová

(111) **388456**
(220) 29.04.2021
(320) 29.04.2021
(442) 28.07.2021
(151) 03.11.2021
(730) **Krmiva u Toma s.r.o.**, č. p. 99, Ledce, 33014, CZ
(740) Mgr. PETR ŽIŽKA, LL.M., advokátní kancelář, Mgr. Petr Žížka LL.M., Sedláčkova 209/16, Plzeň, Vnitřní Město, 30100

(210) O-571709

(591) Barevná

(510) (28) hračky pro zvířata, interaktivní hračky pro domácí zvířata, hračky pro domácí zvířata vyrobené z provazu, hračky pro domácí zvířata obsahující šantu kočičí, hračky a věci na hraní pro domácí zvířata; (31) krmiva a potrava pro zvířata, algarovila (fasa) pro živočišnou spotřebu, cereální přípravky jako potrava pro zvířata, přípravky na výkrm hospodářského zvířectva, jedlé kosti a tyčinky pro domácí mazlíčky, jedlé pochoutky ke žvýkání pro domácí zvířata, jedlé pochoutky ke žvýkání pro zvířata, jedlé pochoutky ke žvýkání pro psy, jedlé pochoutky pro domácí mazlíčky, jedlé pochoutky pro koně, jedlé psí pochoutky, jedlé pochoutky pro zvířata, jedlé žvýkácké kosti pro psy, jedlé žvýkačky pro zvířata, konzervovaná krmiva obsahující maso pro mláďata, konzervovaná krmiva pro kočky, konzervovaná krmiva pro psy, konzervovaná nebo zavařená krmiva pro zvířata, konzervované plodiny ke krmení zvířat, kosti pro psy, krmení pro drůbež, krmení pro koně, krmiva pro dojná zvířata, krmiva pro domácí zvířata, krmiva pro hospodářská zvířata, krmiva pro kočky, krmiva pro kočky vyrobená z ryb nebo obsahující ryby, krmiva pro mořská zvířata, krmiva pro ovce, krmiva pro prasata, krmiva pro psy se sýrovou příchutí, krmiva pro ryby, krmiva pro štěňata, krmiva pro telata, krmiva pro zvířata obsahující seno sušené na vzduchu, krmiva pro zvířata obsahující sojové výrobky, krmiva pro zvířata v kusech, krmiva pro zvířata ve formě granulí, krmiva pro zvířata získaná z rostlinných látek, krmiva suchá pro zvířata, krmivo, krmivo do stáji pro zvířata, krmivo pro akvarijní ryby, krmivo pro domácí zvířata, krmivo pro dobytek, krmivo pro hlodavce, krmivo pro kočky obsahující játra, krmivo pro kočky ochucené kuřecím masem, krmivo pro kočky ochucené hovězím masem, krmivo pro kočky ochucené játrou, krmivo pro kočky s obsahem hovězího masa, krmivo pro kočky s obsahem kuřecího masa, krmivo pro kočky ve formě prstýnků, krmivo pro králíky, krmivo pro křečky, krmivo pro psy, krmivo pro psy ochucené hovězím masem, krmivo pro psy ochucené játrou, krmivo pro psy ochucené kuřecím masem, krmivo pro psy s obsahem kuřecího masa, krmivo pro psy s obsahem hovězího masa, krmivo pro psy s obsahem jater, krmivo pro psy ve formě prstýnků, krmivo pro ptáky, krmivo pro volně žijící ptáky, krmivo pro závodní psy, krmivo pro zvířata na bázi mléka, krmivo pro zvířata obsahující rostlinné výtažky, krmivo pro zvířata vyrobené z mléka, krmná rybí moučka, krmná sláma, krmné arašidové pokruty, krmné kukuřičné pokruty, krmné látky pro včely, krmné mleté výrobky pro zvířata, krmné přípravky pro kočky, krmné přípravky pro psy, krmné směsi pro výkrm hospodářských zvířat, mléčné náhražky jako krmivo pro zvířata, mléko jako krmivo pro psy, mléko jako krmivo pro zvířata, mléko v prášku pro koťata, mléko v prášku pro štěňata, nápoje pro domácí zvířata, ochucené suchary pro zvířata, posilující krmiva, přípravky do krmiv pro zvířata, psí suchary, podestýlky a stelivo pro zvířata, pískový papír pro domácí mazlíčky (stelivo), pískový papír pro domácí zvířata (stelivo), podestýlka pro zvířata, podestýlkový materiál pro zvířata, rašelínová podestýlka, seno; (35) maloobchodní nebo velkoobchodní služby s farmaceutickými, veterinárními a sanitárními přípravky a s lékařskými potřebami, maloobchodní prodej hraček, maloobchodní prodej krmiva pro zvířata, maloobchodní prodej podestýlek a steliv pro zvířata, maloobchodní prodej potravy (pro zvířata), maloobchodní prodej předmětů sloužících k úpravě vzhledu zvířat, maloobchodní prodej předmětů sloužících k hygieně zvířat, maloobchodní prodej přípravků pro péči o zvířata, maloobchodní prodej

veterinárních přípravků, maloobchodní prodej veterinárních výrobků, maloobchodní služby v oblasti výrobků pro domácí zvířata.

(511) 28, 31, 35

(540)



(593) Obrazová

(111) **388457**
(220) 29.04.2021
(320) 29.04.2021
(442) 28.07.2021
(151) 03.11.2021
(730) **MAFRA, a.s.**, Karla Engliše 519/11, Praha 5, Smíchov, 15000, CZ
(740) Rott, Růžička & Guttman a spol., Vyskočilova 1566, Praha 4, Michle, 14000

(210) O-571717

(591) Barevná

(510) (16) tiskoviny všeho druhu časopisy (periodika), tiskoviny, pomůcky učební, kromě přístrojů, katalogy, papírové visačky, balící papír, papírové tašky, obaly a sáčky, obálky, papírová přání a gratulace; (35) inzertní činnost, reklamní a propagační činnost, marketing, prezentace výrobků v komunikačních médiích pro účely maloobchodu, průzkum trhu, průzkum veřejného mínění, komerční informace a rady pro spotřebitele, komerční informační kanceláře, marketingové studie, poskytování obchodních nebo podnikatelských informací, obchodní nebo podnikatelský průzkum, odborné obchodní poradenství, poradenství v obchodní činnosti, poskytování obchodních informací prostřednictvím webových stránek, zajišťování předplatného novin a časopisů, reklama on-line v počítačové síti, reklama placená kliknutím, sestavování statistiky, služby v oblasti srovnávání cen, obchodní služby s výrobky uvedenými ve tř. 16, pronájem reklamních ploch na internetu, systematizace informací do počítačových databází, předvádění a distribuce zboží k reklamním účelům; (41) obrazové a textové zpravodajství, vydavatelská činnost, vydávání elektronických knih a časopisů on-line, poskytování on-line elektronických publikací (bez možnosti stažení), vydávání textů, s výjimkou reklamních nebo náborových, výroba televizních a rozhlasových pořadů, filmová produkce, tvorba a vydávání audiovizuálních děl; (42) testování kvality výrobků, kontrola kvality.

(511) 16, 35, 41, 42

(540)



(593) Obrazová

(111) **388458**
(220) 29.04.2021
(320) 29.04.2021
(442) 28.07.2021
(151) 03.11.2021
(730) **Horáková Martina**, Poděbradská 240, Poděbrady, Velké Zboží, 29001, CZ
(740) INPARTNERS GROUP, Mgr. Lenka Musilová, Tuřanka 1519/115a, Brno, Slatina, 62700

(210) O-571719

(510) (14) amulety, náhrdelníky, náramky; (16) blahopřání, karty, obtisky, oznámení rodinných událostí (papírnické výrobky), návody, příručky, tiskoviny, vzpomínkové a upomínkové předměty z papíru a lepenky zařazené v této třídě; (19) sádrové odlitky k dekorativním účelům, sady a kyty na odlívání předmětů ze sádry; (20) vzpomínkové a upomínkové předměty ze sádry, umělecké předměty, díla a ozdoby a dekorativní předměty vyrobené z materiálů jako sádra nebo umělá hmota, zahrnuté v

těto třídě, trojrozměrné dekorace ze sádry, busty ze sádry, vzpomínkové předměty odlévané ze sádry, dekorace z pryskyřice, bytové doplňky z pryskyřice; (25) kojenecké oblečení, dětské oblečení, dámské oděvy, pánské oděvy, oděvní doplňky spadající do této třídy; (35) maloobchodní prodej výrobků uvedených výše ve třídě 14, 16, 19, 20 a 25, velkoobchodní prodej výrobků uvedených výše ve třídě 14, 16, 19, 20 a 25, internetový (eshop) a zásilkový prodej výrobků uvedených výše ve třídě 14, 16, 19, 20 a 25.

(511) 14, 16, 19, 20, 25, 35

(540)



(593) Obrazová

(111) **388459**

(220) 30.04.2021

(320) 30.04.2021

(442) 28.07.2021

(151) 03.11.2021

(730) **Blažková Kateřina**, Na Kocandě 532/8, Litoměřice, Předměstí, 41201, CZ

Vaňková Kateřina, Hrdly 69, Bohušovice nad Ohří, 41201, CZ

Krumbholzová Barbora, č. p. 405, Bohušovice nad Ohří, 41156, CZ

(740) Mgr. PETR ŽIŽKA, LL.M., advokátní kancelář, Mgr. Petr Žižka LL.M., Sedláčkova 209/16, Plzeň, Vnitřní Město, 30100

Mgr. PETR ŽIŽKA, LL.M., advokátní kancelář, Mgr. Petr Žižka LL.M., Sedláčkova 209/16, Plzeň, Vnitřní Město, 30100

Mgr. PETR ŽIŽKA, LL.M., advokátní kancelář, Mgr. Petr Žižka LL.M., Sedláčkova 209/16, Plzeň, Vnitřní Město, 30100

(210) O-571732

(510) (18) tašky, tašky cestovní, batohy, zavazadla, peněženky a ostatní tašky; (25) pokrývky hlavy, barety, čepice, klobouky, obuv, oděvy, body (oděvy), bundy, dámské oděvy, dámské šaty, košile, mikiny, mikiny s kapucí, oblečení pro volný čas, pánské oděvy, pánská konfekce, pánské ponožky, ponožky, trička, trička s potiskem, trička (s krátkým rukávem), běžecká tílka, běžecká trika a bundy, běžecké kalhoty (oděvy), běžecké oděvy, bikiny, boxerské trenýrky, bundy na snowboard, bundy prošívané, chlapecké oděvy, cyklistická trička, dámská krátká přiléhavá trička, dámské topy bez ramínek, dětské oblečení, domácí župany, džínové bundy, džínové oděvy, džíny, elastické kalhoty, halenky (blůzy), spodní prádlo, podkolenky, čelenky (oděvy), čelenky na uši (oděvy); (35) maloobchodní služby zaměřené na prodej oděvů a oděvních doplňků, maloobchodní prodej oblečení, maloobchodní prodej vaků, velkoobchodní prodej oblečení, maloobchodní služby zásilkového prodeje oděvů, on-line maloobchodní služby zaměřené na oděvy, zásilkové maloobchodní služby zaměřené na oděvní doplňky, maloobchodní prodej zavazadel.

(511) 18, 25, 35

(540)

Česká holka dobrá holka

(592) Slovní

(111) **388460**

(220) 03.05.2021

(320) 03.05.2021

(442) 28.07.2021

(151) 03.11.2021

(730) **Březina Jiří Ing.**, Višňová 827/2, Moravany, 66448, CZ

(740) Mgr. Jaroslav Kazbunda, advokát, Klostermannova 128, Štětka, 38751

(210) O-571759

(591) Barevná

(510) (9) nosiče informací všeho druhu v rozsahu třídy 9, software pro správu a využití dat, elektronické peněženky, magnetické karty, multimediální aplikace, multimediální a informační katalogy v elektronické podobě,

elektronické publikace; (35) činnost podnikatelských, organizačních a ekonomických poradců, reklamní, marketingové a propagační služby, pomoc v obchodní a podnikatelské činnosti, management a administrativní služby, obchodní informace pro spotřebitele, obchodní analýzy, průzkum a informační služby, konzultační a poradenské služby a pomoc v oblasti reklamní, marketingové a propagační činnosti, předváděcí akce a výstavy k obchodním a reklamním účelům, služby předvádění výrobků a vystavování zboží, služby vztahů s veřejností (public relations), poskytování věrnostních, pobídkových a bonusových programů, dražební služby, poskytování obchodního prostoru on-line pro nakupující a prodávající výrobků a služeb, pronájem prodejních automatů, sjednávání a uzavírání obchodních transakcí pro třetí strany, služby agentury zaměřené na export a import, služby v oblasti srovnávání cen, telemarketingové služby, administrativní zpracování nákupních objednávek, dodavatelské služby pro třetí osoby (nákup výrobků a služeb pro jiné podniky), komerční informace a rady pro spotřebitele (spotřebitelská poradna), administrativní zpracování dat, asistence pro průmyslový nebo obchodní management, externí zajištění administrativního řízení podniků, kancelářské služby, obchodní konzultační a poradenské služby, obchodní management, poskytování obchodních nebo podnikatelských informací, obchodní zprostředkovatelské služby, odborné služby v oblasti podnikové efektivity, pomoc při řízení obchodní činnosti, poskytování komerčních a obchodních kontaktních informací, pronájem kancelářských strojů, řízení lidských zdrojů a náborové služby, subdodavatelské služby (obchodní asistence), účetnictví, vedení účetních knih a revize účtů (audity), příprava a vyhotovení daňových přiznání, obchodní audity, sestavování účetních výkazů, analýzy nákladů, ekonomické prognózy, obchodní informační kanceláře, obchodní nebo podnikatelské informace, obchodní nebo podnikatelský průzkum, obchodní ohodnocování, poskytování obchodních informací prostřednictvím webových stránek, průzkum trhu, sběr a systemizace dat z obchodní a podnikatelské činnosti, provozování internetového obchodu s reklamními materiály a propagačními předměty všeho druhu, s tiskovinami, letáky, časopisy, prospekty, drobnými dárky, vizitkami a kancelářskými potřebami, kancelářské práce; (36) finanční, peněžní, pojišťovací a bankovní služby, činnost finančních poradců, finanční odhady, poskytování předplacených karet a kuponů, služby nemovitostní (realitní služby), služby úschovy, získávání finančních prostředků a sponzorování, informace o pojištění, makléřství, jednatelství, pojistně-matematické služby, poradenské služby týkající se pojištění, finanční záruční služby, zprostředkování pojištění, uzavírání pojistných smluv a oceňování (realitní služby), služby pro účely pojištění, inkasování nájemného, kanceláře realitní, makléřské služby v oblasti nemovitostí, pronájem bytů, pronájem farem, pronájem kancelářských prostor, správa nemovitého majetku, zajišťování pronájmu nemovitostí, zastavárny, vydávání cenin, vydávání cestovních šeků, depozit cenin, bankovníctví, domácí bankovní služby (homebanking), finanční informace a finanční údaje, poradenské a konzultační služby, finanční management, finanční převody a transakce a platební služby a jejich zprostředkování, finanční služby a jejich zprostředkování, financování a poskytování finančních prostředků, investiční služby a jejich zprostředkování, měnové obchody a směnárenské služby a jejich zprostředkování, obchody s cennými papíry a komoditami, poskytování slev v členských zařízeních třetích stran prostřednictvím členské karty, půjčky a úvěry a jejich zprostředkování, leasing - nákup na splátku a jejich zprostředkování, služby spořitelních bank, služby v oblasti likvidace obchodních společností (finanční), správní rada trustu, vymáhání pohledávek, faktoring a jeho zprostředkování, zařízení refundace plateb pro druhé, zprostředkování emisních povolenek, kapitálové investice a jejich zprostředkování, podílové fondy a jejich zprostředkování, poskytování finančních záruk a vydávání cenných papírů (investiční bankovní služby), elektronický převod kapitálu a jeho zprostředkování, služby týkající se placení daní a cel, služby týkající se plateb v hotovosti, šeky a platebními příkazy, služby týkající se platebních karet, služby v oblasti vyplácení důchodů, zpracování plateb kreditními kartami, finanční analýzy, finanční informace, finanční poradenství, oceňovací služby, odhady (cen oprav) finanční oceňování, ověřování šeků, poradenské služby v oblasti pohledávek, poskytování finančních informací prostřednictvím webových stránek, rating (finanční ohodnocení) a úvěrové zprávy, služby finančního plánování, služby v oblasti rizikového kapitálu, finanční sponzorování, organizování sbírek, shromažďování prostředků na dobročinné účely, oceňování nemovitostí, oceňování obrazů, oceňování šperků, oceňování starožitností, oceňování uměleckých děl, oceňování známek, úschova cenných papírů, devizové služby, finanční asistence a její zprostředkování, finanční leasing a jeho zprostředkování, finanční půjčky a jejich zprostředkování, financování koupí, financování krátkodobých půjček a jejich zprostředkování, financování hypoték a záruk, hypotéky (poskytování půjček) a jejich zprostředkování, kreditový leasing, splátkové úvěry a jejich zprostředkování, úvěrové agentury, vydávání kreditních a

debtních karet a jejich zprostředkování, zajišťování financování pro stavební projekty, faktoring a jeho zprostředkování, kanceláře pro inkasování pohledávek, služby penzijních fondů a zprostředkování služeb penzijních fondů, služby finančního celního odbavování, burzovní makléřství, stanovení cen akcií na burze, finanční klíringové ústavy, makléřské služby, makléřství s akciemi a obligacemi, financování půjček, financování koupě na leasing, developerská činnost v investiční výstavbě, finanční služby poskytující platební možnosti, stavební spoření a jeho zprostředkování, spoření a jeho zprostředkování, poradenská činnost v oblasti risk managementu, správa financí; (38) komunikace pomocí počítačových terminálů, audiovizuální komunikace, a to komunikace prostřednictvím techniky za použití zvuku a (nebo) obrazu, posílání zpráv a posílání informací prostřednictvím elektroniky, počítačových prostředků, posílání informací pomocí celosvětových počítačových sítí (jako je internet) nebo soukromých sítí či sítí s omezeným přístupem (jako je intranet), komunikace mezi počítačovými terminály, posílání informací přístupných pomocí přístupového kódu k počítačovým databázím nebo databázím přenosu dat a databázovým serverům, posílání prostřednictvím satelitu, služby geonavigace, a to gps navigace, veškeré uvedené služby poskytované v souvislosti s finančními službami, poskytování přístupu k on-line službám; (41) přednášková činnost, vzdělávací a kulturní aktivity, organizování a vedení odborných seminářů, školení, sympozií a kongresů, lektorská činnost, ediční a publikační činnost, elektronická ediční a publikační činnost, zábavní a sportovní činnosti; (42) počítačové služby, návrhářství, služby testování, služby ověřování a služby kontroly kvality, služby v oblasti informačních technologií, vědecké a technologické služby, analýzy počítačových systémů, externí poskytovatelé služeb v oblasti informačních technologií, konzultační, poradenské a informační služby v oblasti informačních technologií, monitorování počítačových systémů na dálku, pronájem počítačového hardwaru a počítačového vybavení, služby kopírování a konverze dat, služby kódování dat, služby zabezpečení, ochrany a obnovy v oblasti informačních technologií, technické psaní pro druhé, vývoj počítačového hardwaru, vývoj softwaru, programování a implementace softwaru, webhostingové služby, pronájem softwaru, aktualizování softwaru, design softwaru, instalace počítačového softwaru, počítačové programování, tvorba a údržba webových stránek pro třetí osoby, údržba softwaru, poradenství v oblasti navrhování a vývoje počítačového hardwaru, cloud computing, hosting internetových stránek, poskytování vyhledávačů pro internet, pronájem počítačového serveru (serverhosting), pronájem počítačového softwaru, pronájem webových serverů, software jako služba (saas), uchovávání dat v elektronické podobě, zálohování dat mimo vlastní prostor, pronájem zařízení na zpracování dat, konzultace v oblasti počítačového softwaru, konzultace zaměřené na počítačovou bezpečnost, konzultační služby v oblasti informačních technologií (it), poskytování informací o počítačových technologiích a programování prostřednictvím webových stránek, obnova počítačových dat (regenerace), služby v oblasti ochrany proti počítačovým virům, datová konverze počítačových programů a dat (nikoliv fyzická), digitalizace dokumentů (skenování), kopírování počítačových programů, převod dat nebo dokumentů z fyzických nosičů na elektronické nosiče, inženýrské služby, poradenství v oblasti počítačových technologií, poradenství v oblasti telekomunikačních technologií, studie technických projektů, technický průzkum, technologické poradenství, vědecký výzkum, vývoj a výzkum pro třetí osoby, kontrola kvality, ověřování pravosti uměleckých děl, grafický design, interiérová výzdoba, módní návrhářství, navrhování obalů, obalový design, navrhování počítačových systémů, navrhování (průmyslový design), poradenství v oblasti designu webových stránek, projektování (stavební), průmyslový design.

(511) 9, 35, 36, 38, 41, 42
(540)



(593) Obrazová

(111) **388461**
(220) 03.05.2021
(320) 03.05.2021

(442) 28.07.2021
(151) 03.11.2021
(730) **Rawbark s.r.o.**, Lidická 700/19, Bmo, Veverí, 60200, CZ
(210) O-571769
(510) (21) potřeby pro zvířata, naběračky na psí krmivo; (28) hračky pro psy, čichací dečky (hračky pro psy); (31) krmivo, krmivo pro hlodavce, krmivo pro králíky, sláma jako krmivo, krmivo pro psy, krmivo pro prasata, krmivo pro ptáky, krmivo pro ryby, krmivo pro koně, krmivo pro kočky, krmivo pro křečky, krmivo pro drůbež, algarovilla jako krmivo, psí suchary, jedlé psí pochoutky, potrava pro zvířata, zemědělské a vodní plodiny nezpracované, zahradnické a lesní produkty nezpracované, přírodní rostliny, čerstvé ovoce, ořechy nezpracované, čerstvá zelenina a bylinky, nápoje pro psy, kosti pro psy, konzervy pro psy, stelivo pro psy, krmivo pro závodní psy, krmné přípravky pro psy, žvýkací kosti pro psy, krmivo pro psy ochucené játry, mléko jako krmivo pro psy, krmivo pro psy ochucené kuřecím masem.
(511) 21, 28, 31
(540)
(592) Slovní

Rawbark

(111) **388462**
(220) 04.05.2021
(320) 04.05.2021
(442) 28.07.2021
(151) 03.11.2021
(730) **Kolnik Petr**, Mozartova 3599/23, Jablonec nad Nisou, Mšeno nad Nisou, 46604, CZ
(740) RETROPATENT s.r.o., Dobiášova 1246/29, Liberec, Liberec VI-Rochlice, 46006
(210) O-571780
(510) (20) nábytek všeho druhu (dřevěný, ratanový, proutěný, kovový, čalouněný, plastový, skleněný), dřevěné bytové doplňky, kuchyňský nábytek, nábytkové díly a sestavy, sedací soupravy, křesla, pohovky, postele, police, lavice a židle, vysoké židle pro děti, skládací židle, barové židle, stoly a stolky pro počítačovou a audiovizuální techniku, stoly, psací stoly, stolky, servírovací stolky, toaletní stolky, stoličky, regály, skříně, skříňky, komody, sekretáře, obývací stěny, ložnice, čalouněné soupravy, nábytek lůžkový, nábytek skříňkový, sektorový nábytek, koupelnový nábytek, kancelářský nábytek, dětský nábytek, kuchyňské linky, díly pro kuchyňské linky, zrcadla, rámy, stojany, košíkářské zboží, bytové doplňky nebo okrasné předměty ze dřeva, korku, proutí, rákosu, třtiny, rohoviny, slonoviny, kostic, želoviny, jantaru, perleti, mořské pěny, buničiny a z náhražek těchto hmot nebo z plastických hmot, nábytek zahradní a kempinkový, nábytek skládací a přenosný, truhlářské umělecké výrobky, dřevěná ramínka na oděvy; (37) restaurování, montáž, servis, opravy a údržba bytových doplňků, nábytku a jeho částí; (40) zpracování a úprava materiálů - a to: dřeva, plastu, kovu, truhlářství ve tř. 40
(511) 20, 37, 40
(540)



(593) Obrazová

(111) **388463**
(220) 10.05.2021
(320) 10.05.2021
(442) 28.07.2021
(151) 03.11.2021
(730) **Panský dvůr Telč, s.r.o.**, Purkyňova 648/125, Brno, Medlánky, 61200, CZ
(740) Mgr. Lenka Mikolášová, Letenské náměstí 76/3, Praha 7, 17000
(210) O-571936

(510) (16) tiskoviny, reklamní tabule z papíru nebo lepenky, letáky, reklamní letáky, tištěné letáky, plakáty, reklamní plakáty, papírové reklamní vývěsky, jídelní listky, etikety, kromě textilních, papírové etikety, papírové kapesníky, papírové ubrusy, papírové podložky, papírové štítky, pytle a balicí a obalové materiály a materiály pro skladování z papíru, lepenky nebo z plastů, papírové rozety, papírové krabice, papírové tašky, sáčky, skládací papírové krabice; (21) papírové talíře, nádobí, kuchyňské náčiní a nádoby, sklenice, nádoby na pití a barové příslušenství; (32) pivo a pivovarnické výrobky, nealkoholické nápoje, přípravky pro výrobu nápojů.

(511) 16, 21, 32

(540)

TELČSKÝ NÁDENÍK

(592) Slovní

(111) **388464**

(220) 10.05.2021

(320) 10.05.2021

(442) 28.07.2021

(151) 03.11.2021

(730) **Panský dvůr Telč, s.r.o.**, Purkyňova 648/125, Brno, Medlánky, 61200, CZ

(740) Mgr. Lenka Mikolášová, Letenské náměstí 76/3, Praha 7, 17000

(210) O-571938

(510) (16) tiskoviny, reklamní tabule z papíru nebo lepenky, letáky, reklamní letáky, tištěné letáky, plakáty, reklamní plakáty, papírové reklamní vývěsky, jídelní listky, etikety, kromě textilních, papírové etikety, papírové kapesníky, papírové ubrusy, papírové podložky, papírové štítky, pytle a balicí a obalové materiály a materiály pro skladování z papíru, lepenky nebo z plastů, papírové rozety, papírové krabice, papírové tašky, sáčky, skládací papírové krabice; (21) papírové talíře, nádobí, kuchyňské náčiní a nádoby, sklenice, nádoby na pití a barové příslušenství; (32) pivo a pivovarnické výrobky, nealkoholické nápoje, přípravky pro výrobu nápojů.

(511) 16, 21, 32

(540)

TELČSKÝ HOFMISTR

(592) Slovní

(111) **388465**

(220) 10.05.2021

(320) 10.05.2021

(442) 28.07.2021

(151) 03.11.2021

(730) **Panský dvůr Telč, s.r.o.**, Purkyňova 648/125, Brno, Medlánky, 61200, CZ

(740) Mgr. Lenka Mikolášová, Letenské náměstí 76/3, Praha 7, 17000

(210) O-571939

(510) (16) tiskoviny, reklamní tabule z papíru nebo lepenky, letáky, reklamní letáky, tištěné letáky, plakáty, reklamní plakáty, papírové reklamní vývěsky, jídelní listky, etikety, kromě textilních, papírové etikety, papírové kapesníky, papírové ubrusy, papírové podložky, papírové štítky, pytle a balicí a obalové materiály a materiály pro skladování z papíru, lepenky nebo z plastů, papírové rozety, papírové krabice, papírové tašky, sáčky, skládací papírové krabice; (21) papírové talíře, nádobí, kuchyňské náčiní a nádoby, sklenice, nádoby na pití a barové příslušenství; (32) pivo a pivovarnické výrobky, nealkoholické nápoje, přípravky pro výrobu nápojů.

(511) 16, 21, 32

(540)

TELČSKÝ KLÍČNÍK

(592) Slovní

(111) **388466**

(220) 10.05.2021

(320) 10.05.2021

(442) 28.07.2021

(151) 03.11.2021

(730) **Panský dvůr Telč, s.r.o.**, Purkyňova 648/125, Brno, Medlánky, 61200, CZ

(740) Mgr. Lenka Mikolášová, Letenské náměstí 76/3, Praha 7, 17000

(210) O-571940

(510) (16) tiskoviny, reklamní tabule z papíru nebo lepenky, letáky, reklamní letáky, tištěné letáky, plakáty, reklamní plakáty, papírové reklamní vývěsky, jídelní listky, etikety, kromě textilních, papírové etikety, papírové kapesníky, papírové ubrusy, papírové podložky, papírové štítky, pytle a

balicí a obalové materiály a materiály pro skladování z papíru, lepenky nebo z plastů, papírové rozety, papírové krabice, papírové tašky, sáčky, skládací papírové krabice; (21) papírové talíře, nádobí, kuchyňské náčiní a nádoby, sklenice, nádoby na pití a barové příslušenství; (32) pivo a pivovarnické výrobky, nealkoholické nápoje, přípravky pro výrobu nápojů.

(511) 16, 21, 32

(540)

TELČSKÝ HOLOMEK

(592) Slovní

(111) **388467**

(220) 13.05.2021

(320) 13.05.2021

(442) 28.07.2021

(151) 03.11.2021

(730) **CALBUKO s.r.o.**, Varšavská 715/36, Praha 2, Vinohrady, 12000, CZ

(740) Legitas advokátní kancelář s. r. o., Mgr. Petra Stupková, advokátka, Na Zderaze 1275/15, Praha 2, Nové Město, 12000

(210) O-572023

(510) (30) pekárenské výrobky, cukrovinky, čokoláda a zákusky, ovocné želé [cukrovinky], gumové bonbóny, sladkosti (bonbóny), sladké tyčinky a žvýkačky.

(511) 30

(540)

Grizlící

(592) Slovní

(111) **388468**

(220) 14.05.2021

(320) 14.05.2021

(442) 28.07.2021

(151) 03.11.2021

(730) **Klett nakladatelství s.r.o.**, Jičínská 2348/10, Praha 3, Vinohrady, 13000, CZ

(740) **DANĚK & PARTNERS** Advokátní a patentová kancelář, Ing. Vilém Daněk Ph.D. LL.M., patentový zástupce, Vinohradská 403/17, Praha 2, Vinohrady, 12000

(210) O-572038

(591) Barevná

(510) (9) příručky, periodika a knihy v elektronické podobě pro výuku cizích jazyků, přístroje pro vyučování, knihy, učebnice, metodické příručky, učební texty a osnovy na audiovizuálních a zvukových nosičích pro výuku cizích jazyků, videoprogramy a audiogramy, výukové počítačové programy, zvukové a zvukově obrazové záznamy a jejich optické, digitální, magnetické a jiné elektronické nosiče, kompaktní disky CD-ROM, audiokazety, videokazety využívané jako interaktivní elektronické učebnice cizích jazyků, přístroje pro záznam, převod, reprodukci zvuku nebo obrazu, informace a záznamy na nosičích zařazených ve třídě 9, multimediální nebo informační katalogy, audiovizuální programy a díla, hudební pásky, gramofonové desky, diapozitivy, přístroje a nástroje vědecké, námořní, geodetické, fotografické, filmové, optické, přístroje pro vážení, měření, signalizaci, kontrolu (inspekci), záchranu, přístroje a nástroje pro vedení, přepínání, přeměnu, akumulaci, regulaci nebo řízení elektrického proudu, automatické distributory a mechanismy pro přístroje a mince, zapisovací pokladny, počítačové stroje, přístroje pro zpracování informací, počítače, elektronická data a databáze, informační produkty v elektronických, datových, informačních a telekomunikačních sítích všeho druhu, software a hardware, databázové produkty zařazené ve třídě 9, nosiče dat či záznamů včetně audiokazet nahrané i nenahrané, elektronické, datové nebo informační sítě, multimediální aplikace na nosičích zařazených ve třídě 9 nebo v sítích, interaktivní a grafické programy, software, zejména pro systémy pro přenos dat, dešifrovačí soustavy, magnetické platební karty nebo magnetické a čipové karty pro použití v bankovníctví, pojišťovnictví, v oblasti služeb a v obchodním styku, mezinárodní magnetické platební karty, elektronické peněženky (software), čipy, exponované filmy, hudební díla na nosičích, cd disky, programové vybavení pro počítače, software, hardware výpočetní, komunikační nebo informační techniky, elektronické databáze a databázové produkty, informace a záznamy na nosiči (s výjimkou nosičů papírových ze třídy 16), informace a data na nosičích nebo i v elektronických, datových, informačních, počítačových a komunikačních sítích, související software a hardware, elektronické datové nebo informační nebo komunikační nebo výpočetní sítě včetně jednotlivých součástí a náhradních dílů obsažených ve třídě 9, multimediální aplikace, software pro počítačové hry, identifikátor typu dat informačních technologií, hasiči

přístroje; (16) učebnice a skripta pro výuku cizích jazyků, tištěné metodické příručky, slovníky, encyklopedie, naučná literatura, neperiodické a periodické publikace pro děti i dospělé, učební materiály a pomůcky i ve formě her spadající do třídy 16, učebnice, studijní texty, brožury, časopisy, kalendáře, katalogy, knihy, manuály a příručky zejména pro výuku cizích jazyků, školní potřeby, tiskoviny a tiskopisy všeho druhu, papír a výrobky z papíru, a to papír balicí, papír pro dárkové balení květin, papír voskovaný na balení květin, papírová práni a blahopřání s květinami, papírové sáčky určené pro výzvu pro květiny, filtrační papír, papír pro kopírování, tiskárenské výrobky, potřeby pro knižní vazby, plakáty, ročenky, knihy, oběžníky, zpěvníky, knihy k nalepování výstřižků (alba), komiksy, archy papíru, lístky, poutače z papíru nebo z lepenky, mapy, atlasy, obrazy, pohlednice a jiné propagační a informační materiály a upomínkové předměty spadající do této třídy, propagační publikace, papírové propagační samolepky, noviny, knihařské výrobky, papírové podložky pod sklenice, i pívni, papírové ubrousky a ubrusy, obaly na lahve, lepenka a kartonážní výrobky (obaly), alba, diagramy, fotografie, stojany na fotografie, grafické reprodukcce, grafiky, lepty, litografie, olejotisky, malby (obrazy) zarámované či nezarámované, letáky, portréty, prospekty, rytiny, psací potřeby, tiskařské typy, štočky, obaly z papíru, samolepky, bloky (papírnické výrobky), dopisní papír, etikety (kromě textilních), formuláře, karty (ne hrací), karty a pásky papírové na počítačové programy, obálky, poštovní známky, pořadače (kancelářské potřeby), papírnické zboží kancelářské, obalové materiály v rámci této třídy, pouzdra na pera, pouzdra na razítka, připínáčky, razítka, seznamy (rejstříky), těžítka, tikety, účetní knihy, zápisníky (notesy), krabice lepenkové nebo papírové, obtisky, pásky doutníkové, podložky (psací), pouzdra na doklady v rámci této třídy, papírové praporky, pytlíky jako obaly (z papíru nebo umělých hmot), ručníky papírové, štíty vývěsní z papíru nebo z lepenky, tabule reklamní z papíru nebo lepenky; (41) půjčování videokazet, nakladatelská a vydavatelská činnost, vydávání knih, elektronické publikování (DTP), poskytování on-line elektronických publikací (bez možnosti stažení), vydávání elektronických knih a časopisů on-line, posunková řeč (tlumočení), překladatelské služby, půjčování zvukových a zvukově obrazových záznamů a jejich nosičů, organizování a vedení kolokvií, konferencí, kongresů, seminářů, symposií, informace o výchově a vzdělávání, školení, praktické cvičení, instruktážní výcvik, zkoušení, přezkoušení, dálkové studium, korespondenční kurzy, výchova, vzdělávání, zábava, sportovní a kulturní aktivity, organizování vzdělávacích, zábavných a sportovních soutěží nebo soutěží krásy, pořádání sportovních závodů, tělesná výchova, provozování a pronájem sportovních zařízení, golfových hřišť, stadionů, tenisových dvorců, plaveckých bazénů, gymnastický výcvik, půjčování sportovního nářadí (s výjimkou dopravních prostředků), pořádání festivalů, hudební produkce v rámci této třídy, služby pro oddech a rekreace, informace o možnostech rekreace, rozptýlení a zábavy, organizování kulturních nebo vzdělávacích výstav, organizování živých představení a vystoupení, pořádání divadelních představení, provozování kinosálů, koncertní síně, provozování muzeí, knihovny (půjčovny knih), pořádání diskoték, internátní školy, prázdninové tábory (zábava), náboženská výchova, pomoc a poradenství pro volbu povolání (vzdělávací služby), galerijní činnost v rámci této třídy, provozování kasin a heren, provozování her on-line z počítačové sítě, noční kluby, karaoke, výchovně-zábavné klubové služby, kluby zdraví (zdravotní a kondiční cvičení), cirkusy, drezúra zvířat, provozování zoologických zahrad, půjčování filmů, umělecké a módní agentury, estrády, pořádání loterií, organizování plesů, plánování a organizování večírků a oslav, předprodej vstupenek, filmová tvorba, filmová studia, dabing, digitální zpracování obrazu, nahrávací studia, výroba rozhlasových a televizních programů, zpravodajské služby, obrazové zpravodajství, fotografování, půjčování a pronájem divadelních a jiných dekorací včetně osvětlení, pronájem rozhlasových a televizních přijímačů, půjčování přenosných videokamer, pořádání a řízení pracovních setkání, služby posiloven, fitness služby.

(511) 9, 16, 41
(540)



(593) Obrazová

- (111) **388469**
(220) 14.05.2021
(320) 14.05.2021
(442) 28.07.2021
(151) 03.11.2021
(730) **MISS Management a.s.**, Zaoralova 3045/1e, Brno, Líšeň, 62800, CZ
(210) O-572042
(510) (3) neléčivé kosmetické a toaletní přípravky, neléčivé přípravky pro ústní hygienu, parfumerní výrobky, éterické oleje, bělicí přípravky a další prací prostředky, přípravky na čištění, leštění, drhnutí a broušení; (5) farmaceutika, léčebné a veterinární přípravky, hygienické přípravky pro zdravotnické účely, dietetické potraviny a přípravky upravené pro léčebné či veterinární účely, potraviny pro kojenče a batolata, potravinové doplňky pro lidskou spotřebu a zvířata, náplasti, obvazové materiály a krytí, materiály pro plombování zubů, dentální vosky, dezinfekční přípravky, přípravky na hubení škůdců, fungicidy, herbicidy; (14) vzácné kovy a jejich slitiny, šperky, drahokamy a polodrahokamy, hodinářské a chronometrické přístroje; (16) papír a lepenka, tiskárenské výrobky, potřeby pro vazbu knih, fotografie, papírnické zboží a kancelářské potřeby (s výjimkou nábytku), lepidla pro kancelářské potřeby nebo pro domácnost, potřeby pro rýsování a kreslení, potřeby pro umělce, malířské štetce, instruktážní a výukové materiály, plastové archy, fólie a sáčky pro balení a obaly, tiskařské typy, štočky; (18) kůže a imitace kůže, zvířecí kůže a usně, zavazadla a tašky, deštníky a slunečníky, vycházkové hole, biče, postroje a sedlářské výrobky, obojky, vodítka a oblečky pro zvířata; (24) textilie a náhražky textilií, bytové textil, textilní a plastové záclony a závěsy; (25) oděvy, obuv, pokrývky hlavy; (28) hry, hračky a výrobky určené ke hraní, zařízení na videohry, cvičební a sportovní potřeby, vánoční ozdoby; (32) piva, nealkoholické nápoje, minerální a syčené vody, ovocné nápoje a ovocné šťávy, sirupy a jiné nealkoholové přípravky pro přípravu nápojů; (33) alkoholické nápoje (s výjimkou pív), alkoholové přípravky pro přípravu nápojů; (35) reklama, propagace, řízení obchodní činnosti, obchodní administrativa, kancelářské práce; (41) vzdělávání, školení, zábava, sportovní a kulturní činnosti; (44) lékařské služby, veterinární služby, péče o hygienu a krásu osob a zvířat, zemědělské služby, služby v oblasti akvakultury, zahradnické a lesnické služby.
- (511) 3, 5, 14, 16, 18, 24, 25, 28, 32, 33, 35, 41, 44
(540) **ČESKÁ MISS ESSENS**
(592) Slovní

- (111) **388470**
(220) 18.05.2021
(320) 18.05.2021
(442) 28.07.2021
(151) 03.11.2021
(730) **FLEKSI prostor, a.s.**, Želetavská 1525/1, Praha 4, Michle, 14000, CZ
(740) **C|K|T ČERVENKA TURKOVÁ & PARTNERS** Advokátní, patentová a známková kancelář, Mgr. Radka Červenková, advokátka, Anny Letenské 34/7, Praha 2, Vínohrady, 12000
(210) O-572118
(591) Barevná
(510) (35) pomoc v obchodní a podnikatelské činnosti, management a administrativní služby, obchodní konzultační a poradenské služby, průzkum a analýzy trhu, pronájem kancelářských přístrojů a zařízení, pronájem kancelářského vybavení ve sdílených pracovištích, organizování akcí, výstav, veletrhů a přehlídek pro obchodní, propagační a reklamní účely, event marketing, reklamní, marketingové a propagační služby, poskytování a pronájem prostoru, času a médií pro reklamu, psaní a vydávání reklamních textů pro reklamní a propagační účely; (36) služby nemovitostní (realitní služby), zprostředkování v oblasti nemovitostí, pronájem nemovitostí a majetku, pronájem kanceláří (nemovitostí), pronájem sdílených kanceláří, management nemovitostí, správa nemovitostí, sdílení nemovitostí, služby správy nemovitostí týkající se kancelářských prostor; (37) výstavba kanceláří, opravy a údržba kancelářských budov, instalace vybavení interiérů kanceláří, úklidové služby pro kanceláře, instalace, údržba a opravy kancelářského zařízení; (38) telekomunikační služby, poskytování a pronájem telekomunikačních zařízení a vybavení, telekonferenční a videokonferenční služby, poskytování internetových chatových místností a internetových fór, poskytování přístupu do databází; (41) vzdělávací a školicí služby, pořádání a vedení workshopů (vzdělávání), vedení seminářů a kongresů pro kulturní, vzdělávací nebo zábavní účely, služby v oblasti zábavy, organizování zábavních a kulturních akcí, příprava a pořádání živých zábavních akcí,

organizování konferencí, výstav a soutěží pro kulturní, vzdělávací nebo zábavní účely, psaní, oznamování a zveřejňování textů (s výjimkou reklamních textů), poskytování volnočasových a rekreačních zařízení, pořádání rekreačních akcí; (43) poskytování prostor a zařízení pro konání eventů a akcí a dočasných kancelářských a jednacích prostor, pronájem dočasných kancelářských prostor, pronájem kancelářského nábytku, catering (poskytování jídla a nápojů), služby v oblasti pohostinství (jídlo a nápoje), restaurace, kavárny, jídelny, pronájem nábytku, povlečení, prostrávání a vybavení k poskytování jídla a nápojů.

(511) 35, 36, 37, 38, 41, 43
(540)



(593) Obrazová

(111) **388471**
(220) 19.05.2021
(320) 19.05.2021
(442) 28.07.2021
(151) 03.11.2021
(730) **RAMDAM s.r.o.**, Příkop 843/4, Brno, Zábřovice, 60200, CZ
(740) Ing. Michal Jupa, patentový zástupce, Na Baních 1385, Praha 5 - Zbraslav, 15600
(210) O-572135
(510) (29) maso, ryby, drůbež a zvěřina, masové výtažky, sušené maso, ovoce a zelenina konzervované, sušené, kandované, konzervované, dušené a zavařené, želé, džemy, vejce, mléko a mléčné výrobky, oleje a tuky jedlé, želatina, polévky a přípravky na výrobu polévek, ovocné a zeleninové pasty, koncentráty na bázi ovoce, zeleniny a masa na vaření; (30) káva, čaj, kakao, cukr, glukóza pro potravinářské užití, sladidla a škrob pro potravinářské účely, škrobové výrobky, rýže, tapioka, ságo, cereální vločky, kávové náhražky, čokoláda, čokoládové pěny a pomazánky, mouka a přípravky z obilnin, těsta, chléb, pečivo, strouhanka, těstoviny, cukrovinky, zákusky, dorty, perníky, fondány, zmrzlina, sorbety, med, sirup melasový, droždí, prášky do těsta, sůl, hořčice, ocet, nálevy k ochucení, koření, kořenící směsi, příchutě (aroma), přísady do pečiva, cukrovinek a ostatních potravin, marcipán, sladové výtažky pro lidskou potřebu, směsi na dorty a cukrářské výrobky, potravinářské ztužovače, ořechy v čokoládě a sezamová semínka; (35) zprostředkovatelská a obstaravatelská činnost v oblasti obchodu, maloobchod - velkoobchod, export - import, internetový obchod (provozování e-shopu) - vše s výrobky výše uvedenými ve třídě 29 a 30, poradenství v obchodní činnosti, reklama, propagace a inzerce všemi druhy médií, marketing.

(511) 29, 30, 35
(540)

RAMDAM

(592) Slovní

(111) **388472**
(220) 19.05.2021
(320) 19.05.2021
(442) 28.07.2021
(151) 03.11.2021
(730) **RAMDAM s.r.o.**, Příkop 843/4, Brno, Zábřovice, 60200, CZ
(740) Ing. Michal Jupa, patentový zástupce, Na Baních 1385, Praha 5 - Zbraslav, 15600
(210) O-572137
(510) (29) maso, ryby, drůbež a zvěřina, masové výtažky, sušené maso, ovoce a zelenina konzervované, sušené, kandované, konzervované, dušené a zavařené, želé, džemy, vejce, mléko a mléčné výrobky, oleje a tuky jedlé, želatina, polévky a přípravky na výrobu polévek, ovocné a zeleninové pasty, koncentráty na bázi ovoce, zeleniny a masa na vaření; (30) káva, čaj, kakao, cukr, glukóza pro potravinářské užití, sladidla a škrob pro potravinářské účely, škrobové výrobky, rýže, tapioka, ságo, cereální vločky, kávové náhražky, čokoláda, čokoládové pěny a pomazánky, mouka a přípravky z obilnin, těsta, chléb, pečivo, strouhanka, těstoviny, cukrovinky, zákusky,

dorty, perníky, fondány, zmrzlina, sorbety, med, sirup melasový, droždí, prášky do těsta, sůl, hořčice, ocet, nálevy k ochucení, koření, kořenící směsi, příchutě (aroma), přísady do pečiva, cukrovinek a ostatních potravin, marcipán, sladové výtažky pro lidskou potřebu, směsi na dorty a cukrářské výrobky, potravinářské ztužovače, ořechy v čokoládě a sezamová semínka; (35) zprostředkovatelská a obstaravatelská činnost v oblasti obchodu, maloobchod - velkoobchod, export - import, internetový obchod (provozování e-shopu) - vše s výrobky výše uvedenými ve třídě 29 a 30, poradenství v obchodní činnosti, reklama, propagace a inzerce všemi druhy médií, marketing.

(511) 29, 30, 35
(540)



(593) Obrazová

(111) **388473**
(220) 19.05.2021
(320) 19.05.2021
(442) 28.07.2021
(151) 03.11.2021
(730) **ADDICOO GROUP s.r.o.**, Bohdíkova 2268/1, Šumperk, 78701, CZ
(740) AK Vendlová, JUDr. Gabriela Vendlová Ph.D., advokátka, Lužická 1792/32, Praha 2, Vinohrady, 12000
(210) O-572140
(510) (35) reklama a propagace, on-line prodej veterinárních prostředků, včetně aditiv pro zvířata; (38) internetová komunikace; (41) školící a vzdělávací činnosti.
(511) 35, 38, 41
(540)
(592) Slovní

Fortisorb

(111) **388474**
(220) 19.05.2021
(320) 19.05.2021
(442) 28.07.2021
(151) 03.11.2021
(730) **ADDICOO GROUP s.r.o.**, Bohdíkova 2438/7, Šumperk, 12000, CZ
(740) AK Vendlová, JUDr. Gabriela Vendlová Ph.D., advokátka, Lužická 1792/32, Praha 2, Vinohrady, 12000
(210) O-572142
(510) (35) reklama a propagace, on-line prodej veterinárních prostředků, včetně aditiv pro zvířata; (38) internetová komunikace; (41) školící a vzdělávací činnosti.
(511) 35, 38, 41
(540)
(592) Slovní

Fortibac

(111) **388475**
(220) 21.05.2021
(320) 21.05.2021
(442) 28.07.2021
(151) 03.11.2021
(730) **Sadilek Lukáš Ing.**, 461, Bořetice, 69108, CZ
(740) A. Holas & partner, Patentová a známková kancelář, Ing. Mgr. Hana Holasová, Křížová 105/4, Brno, Staré Brno, 60300
(210) O-572199

(510) (32) nealkoholické nápoje všeho druhu, ovocné nápoje a ovocné šťávy, sirupy a jiné nealkoholické přípravky pro přípravu nápojů, nealkoholická vína, mošt, nekvašený hroznový mošt, nealkoholický cider; (33) alkoholické nápoje (s výjimkou pív), alkoholické výtažky z ovoce, vína všeho druhu, odrůdová réвовá vína, archivní vína, šumivá vína, perlivá vína, sekty, tichá vína, vína pro trávení, vinné nápoje a vinné stříky, cider; (40) vinařství, vinohradnictví (výroba vína a zpracování vinných hroznů), zpracování a výroba vína, zpracování vinného hroznu, poradenství v oblasti výroby vína, výroba vína pro jiné osoby.

(511) 32, 33, 40

(540)

RÝPAL

(592) Slovní

(111) **388476**

(220) 21.05.2021

(320) 21.05.2021

(442) 28.07.2021

(151) 03.11.2021

(730) **Fitsport-komplex s.r.o.**, Polní 1006/11, Ivančice, 66491, CZ

(210) O-572219

(510) (10) diagnostické lékařské přístroje, diagnostické přístroje a zařízení k lékařským účelům, přístroje a zařízení na lékařské analýzy, přístroje pro použití při lékařských analýzách; (42) navrhování a vývoj lékařských diagnostických přístrojů, navrhování a vývoj lékařských technologií, navrhování a vývoj diagnostických přístrojů.

(511) 10, 42

(540)

nutripro BodyTest

(592) Slovní

(111) **388477**

(220) 22.05.2021

(320) 22.05.2021

(442) 28.07.2021

(151) 03.11.2021

(730) **Minty MIND, s.r.o.**, Starokolínská 42, Praha 9, Újezd nad Lesy, 19016, CZ

(740) Šindelka & Lachmannová advokáti s.r.o., Mgr. Eva Lachmannová LL.M., Slavětínská 1146/39, Praha 9, Klánovice, 19014

(210) O-572223

(591) Barevná

(510) (35) personální poradenství, personální řízení a zaměstnanecké poradenství, poradenství v oblasti personálního managementu, odborné poradenství v oblasti personálního řízení, poradenství v oblasti organizace a řízení obchodní činnosti v oboru personálního řízení, pomoc při náboru a umístování zaměstnanců, konzultace v oblasti přijímání zaměstnanců, služby plánování profesního růstu, sběr personálních informací, poradenství ohledně náboru zaměstnanců, řízení lidských zdrojů a náborové služby, poradenství v oblasti zaměstnání a pracovního uplatnění, hledání a výběr vedoucích pracovníků, vyhledávání zaměstnanců, poradenství v oblasti lidských zdrojů, služby v oblasti realizace pohovorů (za účelem náboru zaměstnanců), testování osobnosti pro náborové účely, obsazování pracovních míst a nábor zaměstnanců, testování k určení odborné způsobilosti; (41) pořádání a vedení školicích kurzů, příprava a pořádání vzdělávacích seminářů, poradenské služby týkající se obchodních školení, školení v oblasti volby povolání prostřednictvím počítačů, poradenství a personalizované vzdělávání v oblasti povolání [školicí a vzdělávací poradenství], poradenské služby týkající se profesionální kariéry (vzdělávací a školicí poradenství), vzdělávací služby v oblasti komunikačních dovedností, školení zaměstnanců.

(511) 35, 41

(540)

Minty MIND
HR ADVISORY

(593) Obrazová

(111) **388478**

(220) 22.05.2021

(320) 22.05.2021

(442) 28.07.2021

(151) 03.11.2021

(730) **Royaltea Praha s.r.o.**, Dlouhá 727/39, Praha 1, Staré Město, 11000, CZ

(210) O-572224

(591) Barevná

(510) (30) čaje; (32) nealkoholické nápoje; (43) gastronomické služby.

(511) 30, 32, 43

(540)



royaltea 皇茶

(593) Obrazová

(111) **388479**

(220) 24.05.2021

(320) 24.05.2021

(442) 28.07.2021

(151) 03.11.2021

(730) **Sára Jakub**, Rousínovská 1033/7, Brno, Slatina, 62700, CZ

(740) Mgr. PETR ŽIŽKA, LL.M., advokátní kancelář, Mgr. Petr Žižka LL.M., Sedláčkova 209/16, Plzeň, Vnitřní Město, 30100

(210) O-572243

(510) (35) velkoobchodní prodej vozidel, maloobchodní prodej vozidel, reklamní služby v oblasti motorových vozidel, reklamní služby v oblasti automobilového průmyslu, inzerce automobilů určených k prodeji prostřednictvím internetu, poskytování informací prostřednictvím internetu ohledně prodeje automobilů, velkoobchodní služby v oblasti automobilových dílů, velkoobchodní služby v oblasti automobilového příslušenství, maloobchodní služby týkající se automobilového příslušenství, maloobchodní služby týkající se automobilových dílů; (37) antikoroziní úprava, čištění elektromotorů, čištění strojů, dobíjení baterií a akumulátorů, informační služby vztahující se k opravám, instalace a montáž alarmů, poplašných zařízení, zámek a zabezpečovacích zařízení, jejich údržba a opravy, instalace čelních skel automobilů, instalace chladicích přístrojů, instalace dopravních pásů, instalace dveří a oken, instalace elektrického a elektronického vybavení do automobilů, instalace elektrických generátorů, instalace hydraulického vybavení, instalace, montáž, údržba a opravy topných, ventilačních a klimatizačních zařízení, instalace motorů, instalace vozidlových simulátorů, mazání motorů, mytí motorových vozidel, natírání a lakování, nanášení povrchových nátěrů, natírání kovových povrchů za účelem zabránění koroze, natírání kovů nástřikem, obnova motorů a pohonů, které jsou opotřebované nebo poškozené, obnova ojetých nebo částečně zničených motorů, obnova strojů, motorů a pohonů, které jsou opotřebované nebo poškozené, obnova vakuových čerpadel a jejich částí, odstraňování rzi, oprava použitých nebo částečně zničených motorů, opravy náprav pro vozidla, opravy nebo údržba elektrických motorů, opravy nebo údržba elektrických světelných zařízení, opravy nebo údržba mechanických parkovacích systémů, opravy nebo údržba zařízení na mytí vozidel, opravy součástí motorů, opravy vzduchových filtrů, ošetřování proti rzi, poradenské služby pro instalaci motorů, poradenské služby pro instalaci převodovek, poradenské služby vztahující se k instalaci hydraulického vybavení, poradenské služby vztahující se k instalaci osvětlovacích přístrojů, poradenské služby vztahující se k instalaci audiovizuálního vybavení, poskytování informací vztahujících se k opravám nebo údržbě elektromotorů, poskytování informací vztahujících se k opravám nebo údržbě elektrických přístrojů na osvětlení, poskytování informací vztahujících se k opravám nebo údržbě

automobilů, přestavba a renovace motorů, přestavba (opravy) spojek, údržba vozidel, mazání vozidel, renovace vozidel, leštění vozidel, čištění vozidel, lakování vozidel, údržba motorových vozidel, hloubkové čištění vozidel, antikorozi ošetření vozidel, nabíjení akumulátorů vozidel, opravy nepojízdných vozidel, přestavby vozidel (motorů), úpravy vozidel (tuning), zařizování oprav vozidel, montáž náhradních dílů vozidel, autoservisy pro údržbu vozidel, kontrola vozidel před údržbou, ochranné nátěry podvozků vozidel, generální opravy motorů vozidel, technická údržba komerčních vozidel, ošetřování vozidel antikoročním nátěrem, opravy vozidel v autoservisech, kontrola vozidel před opravou, instalace bezpečnostních zařízení vozidel, údržba a opravy vozidel, poskytování informací ohledně oprav vozidel, mytí a leštění motorových vozidel, montáž a opravy pneumatik vozidel, opravy vozidel poškozených při nehodě, pomoc (opravy) při poruchách vozidel, renovace brzd hydraulických nákladních vozidel, zajišťování údržby motorových pozemních vozidel, služby v oblasti tuningu vozidel, služby autoservisu pro údržbu vozidel, údržba a opravy pozemních vozidel, opravy nebo údržba dvoukolových motorových vozidel, služby autoservisu pro opravy motorových vozidel, poradenské služby v oblasti údržby vozidel, zajišťování montáže výměny čelních skel vozidel; (39) služby řízení vozidel, pronájem silničních vozidel, služby odtahování vozidel, odtah motorových vozidel, pronájem vozidel, zejména automobilů a nákladních vozidel, pronájem vozidel na dopravu, skladování částí motorových vozidel, pronájem motorových pozemních vozidel, zprostředkování odtahování porouchaných vozidel, nouzové odtahování nákladních vozidel, odtahové služby porouchaných komerčních vozidel.

(511) 35, 37, 39
(540)



(593) Obrazová

(111) **388480**
(220) 25.05.2021
(320) 25.05.2021
(442) 28.07.2021
(151) 03.11.2021
(730) **Audit-web Shops, s. r. o.**, Průmyslová 989/12a, Bolatice, 74723, CZ
(740) eLegal advokátní kancelář s.r.o., Mgr. Tomáš Pauch, advokát, Sokolovská 695/115b, Praha 8, Karlín, 18600
(210) O-572274
(591) Barevná
(510) (35) velkoobchodní, maloobchodní a on-line prodej v oblasti papírenských, kancelářských a tiskárenských potřeb, zejména: razítka včetně příslušenství k nim (razítkové podušky, barvy, inkousty, stojany na razítka, části razítek, kryty na razítka, náhradní díly razítek), nože na papír (kancelářské potřeby), ořezávače pro kancelářské použití, řezačky pro kancelářské účely, řezače krabic, řezače a řezací nástroje (ručně ovládané), čepele na nože, skalpely pro kutily, hobby nože, razidla na papír (kancelářské potřeby), samolepky, vizitky, stolní držátka na vizitky, pouzdra na vizitky, vizitkáře, klipy pro držáky na jmenovky (kancelářské potřeby), barvy k použití v tiskárenském průmyslu, ředidla a zahušťovače pro nátěry, barvy a tiskárenské barvy, tiskařské barvy tvrzené ultrafialovým světlem, tiskařské barvy, tiskařské pigmenty na textilie, barvy pro grafické práce a barvy k použití na kůži,

vylepování plakátů, prezentace zboží a služeb přes internetový portál; (40) dokončovací tiskařské práce (řezání), tisk, tisk reklamních materiálů, zakázkový tisk názvů a log společností pro propagační a reklamní účely na zboží druhých; (42) navrhování vizitek, grafický design.

(511) 35, 40, 42
(540)



(593) Obrazová

(111) **388481**
(220) 25.05.2021
(320) 25.05.2021
(442) 28.07.2021
(151) 03.11.2021
(730) **AXONIA, a.s.**, Bydžovská 185/2, Praha 9, Klánovice, 19014, CZ
(740) Mgr. František Mészáros, advokát, Pod Novým lesem 127/44, Praha 6, 16200
(210) O-572278
(510) (3) neléčivé kosmetické a toaletní přípravky, neléčivé přípravky pro ústní hygienu, parfumerní výrobky, éterické oleje, bělicí přípravky a další prací prostředky, přípravky na čištění, leštění, drhnutí a broušení; (5) farmaceutika, léčebné a veterinární přípravky, hygienické přípravky pro zdravotnické účely, dietetické potraviny a potraviny upravené pro léčebné či veterinární účely, potraviny pro kojenice a batolata, potravinové doplňky pro lidskou spotřebu a zvířata, náplasti, obvazové materiály a krytí, materiály pro plombování zubů, dentální vosky, dezinfekční přípravky, přípravky na hubení škůdců, fungicidy, herbicidy; (44) lékařské služby, veterinární služby, péče o hygienu a krásu osob a zvířat, zemědělské, zahradnické a lesnické služby.

(511) 3, 5, 44
(540)

SUWARDIA

(592) Slovní

(111) **388482**
(220) 25.05.2021
(320) 25.05.2021
(442) 28.07.2021
(151) 03.11.2021
(730) **AXONIA, a.s.**, Bydžovská 185/2, Praha 9, Klánovice, 19014, CZ
(740) Mgr. František Mészáros, advokát, Pod Novým lesem 127/44, Praha 6, 16200
(210) O-572279
(510) (3) neléčivé kosmetické a toaletní přípravky, neléčivé přípravky pro ústní hygienu, parfumerní výrobky, éterické oleje, bělicí přípravky a další prací prostředky, přípravky na čištění, leštění, drhnutí a broušení; (5) veterinární přípravky, hygienické přípravky pro zdravotnické účely, dietetické potraviny a potraviny upravené pro léčebné či veterinární účely, potraviny pro kojenice a batolata, potravinové doplňky pro lidskou spotřebu a zvířata, náplasti, obvazové materiály a krytí, materiály pro plombování zubů, dentální vosky, dezinfekční přípravky, přípravky na hubení škůdců, fungicidy, herbicidy; (44) lékařské služby, veterinární služby, péče o hygienu a krásu osob a zvířat, zemědělské, zahradnické a lesnické služby.

(511) 3, 5, 44
(540)

NEKEVA

(592) Slovní

(111) **388483**
(220) 25.05.2021
(320) 25.05.2021
(442) 28.07.2021
(151) 03.11.2021
(730) **AXONIA, a.s.**, Bydžovská 185/2, Praha 9, Klánovice, 19014, CZ
(740) Mgr. František Mészáros, advokát, Pod Novým lesem 127/44, Praha 6, 16200
(210) O-572280

(510) (3) neléčivé kosmetické a toaletní přípravky, neléčivé přípravky pro ústní hygienu, parfumerie výrobky, éterické oleje, bělicí přípravky a další prací prostředky, přípravky na čištění, leštění, drhnutí a broušení; (5) farmaceutika, léčebné a veterinární přípravky, hygienické přípravky pro zdravotnické účely, dietetické potraviny a potraviny upravené pro léčebné či veterinární účely, potraviny pro kojence a batolata, potravinové doplňky pro lidskou spotřebu a zvířata, náplasti, obvazové materiály a krytí, materiály pro plombování zubů, dentální vosky, dezinfekční přípravky, přípravky na hubení škůdců, fungicidy, herbicidy; (44) lékařské služby, veterinární služby, péče o hygienu a krásu osob a zvířat, zemědělské, zahradnické a lesnické služby.

(511) 3, 5, 44

(540)

OXINELLA

(592) Slovní

(111) **388484**

(220) 25.05.2021

(320) 25.05.2021

(442) 28.07.2021

(151) 03.11.2021

(730) **AXONIA, a.s.**, Bydžovská 185/2, Praha 9, Klánovice, 19014, CZ

(740) Mgr. František Mészáros, advokát, Pod Novým lesem 127/44, Praha 6, 16200

(210) O-572281

(510) (3) neléčivé kosmetické a toaletní přípravky, neléčivé přípravky pro ústní hygienu, parfumerie výrobky, éterické oleje, bělicí přípravky a další prací prostředky, přípravky na čištění, leštění, drhnutí a broušení; (5) farmaceutika, léčebné a veterinární přípravky, hygienické přípravky pro zdravotnické účely, dietetické potraviny a potraviny upravené pro léčebné či veterinární účely, potraviny pro kojence a batolata, potravinové doplňky pro lidskou spotřebu a zvířata, náplasti, obvazové materiály a krytí, materiály pro plombování zubů, dentální vosky, dezinfekční přípravky, přípravky na hubení škůdců, fungicidy, herbicidy; (44) lékařské služby, veterinární služby, péče o hygienu a krásu osob a zvířat, zemědělské, zahradnické a lesnické služby.

(511) 3, 5, 44

(540)

ESTREYA

(592) Slovní

(111) **388485**

(220) 25.05.2021

(320) 25.05.2021

(442) 28.07.2021

(151) 03.11.2021

(730) **AXONIA, a.s.**, Bydžovská 185/2, Praha 9, Klánovice, 19014, CZ

(740) Mgr. František Mészáros, advokát, Pod Novým lesem 127/44, Praha 6, 16200

(210) O-572282

(510) (3) neléčivé kosmetické a toaletní přípravky, neléčivé přípravky pro ústní hygienu, parfumerie výrobky, éterické oleje, bělicí přípravky a další prací prostředky, přípravky na čištění, leštění, drhnutí a broušení; (5) farmaceutika, léčebné a veterinární přípravky, hygienické přípravky pro zdravotnické účely, dietetické potraviny a potraviny upravené pro léčebné či veterinární účely, potraviny pro kojence a batolata, potravinové doplňky pro lidskou spotřebu a zvířata, náplasti, obvazové materiály a krytí, materiály pro plombování zubů, dentální vosky, dezinfekční přípravky; (44) lékařské služby, veterinární služby, péče o hygienu a krásu osob a zvířat.

(511) 3, 5, 44

(540)

ERMOSA

(592) Slovní

(111) **388486**

(220) 26.05.2021

(320) 26.05.2021

(442) 28.07.2021

(151) 03.11.2021

(730) **LuMis Services s.r.o.**, Na Špitálce 2570/8, Praha 6, Dejvice, 16000, CZ

(210) O-572324

(510) (3) čistící prostředky a vonné přípravky, kosmetické přípravky, parfumerie, přípravky pro osobní hygienu, kosmetické přípravky pro péči o zvířata,

toaletní přípravky, vonné oleje a aromatické výtažky, neléčivé masážní krémy, neléčivé masážní přípravky; (8) laserové přístroje na odstraňování ochlupení, jiné než pro lékařské účely, strojky na vlasy elektrické i na baterii, elektrické strojky na vlasy pro osobní použití (ruční nástroje), holicí strojky elektrické i neelektrické, nástroje na stříhání vlasů a na odstraňování ochlupení; (10) zařízení na ochranu sluchu, lékařské a veterinární přístroje a nástroje, oděvy, pokrývky hlavy, obuv, ortézy a podpěry pro lékařské účely, oděvy, pokrývky hlavy a obuv pro zdravotnické pracovníky a pacienty, pomůcky na krmení a dudlíky, potřeby na ochranu sluchu, lékařské přenosné epilátory.

(511) 3, 8, 10

(540)

TrueLife BELLE

(592) Slovní

(111) **388487**

(220) 28.05.2021

(320) 28.05.2021

(442) 28.07.2021

(151) 03.11.2021

(730) **Petrosyan Oksana**, Podlesí I 5484, Zlín, 76005, CZ

(740) Ing. Pavel Nádvořník s.r.o., Klínová 620/1, Ostrava, Hulváky, 70900

(210) O-572373

(591) Barevná

(510) (30) pekařské výrobky, těsto na přípravu pečiva, potraviny vyrobené z těsta, výrobky z těsta připravené k pečení, chlebové placky, plněné pečivo, plněné bagety, plněné chlebové bulky, hotová jídla v podobě pizzy, plněné tortilly, ochucovadla a chuťové přísady, cukrářské výrobky, ochucené omáčky, čatni a pasty, dresinky, káva, čaj, kakao a jejich náhražky; (35) maloobchodní služby v oblasti potravin, zprostředkování obchodu s výrobky výše zatříděnými ve třídě 30, reklamní a propagační činnost, administrativní služby v oblasti příjmu prodejních objednávek, cenové nabídky na zboží a služby; (40) zpracování potravin, pekárenská a cukrářská výroba, zpracování a úprava surovin pro pekárenskou, těstářenskou a cukrářskou výrobu; (43) poskytování jídla a nápojů, bistra (služby), bufety rychlého občerstvení, cateringové služby zaměřené na zásobování jídlem, podávání jídel a nápojů, příprava a poskytování stravování a nápojů pro okamžitou spotřebu, restaurační služby, samoobslužné restaurace, restaurace s odnosem jídel s sebou, služby týkající se přípravy jídel a nápojů, služby týkající se restaurací s prodejem jídel s sebou, služby v oblasti pohostinství (potraviny a nápoje).

(511) 30, 35, 40, 43

(540)



(593) Obrazová

(111) **388488**

(220) 28.05.2021

(320) 28.05.2021

(442) 28.07.2021

(151) 03.11.2021

(730) **TVT EURO - okna s.r.o.**, 254, Babice, 68703, CZ

(740) Ing. Michal Jupa, patentový zástupce, Na Baních 1385, Praha 5 - Zbraslav, 15600

(210) O-572378

(510) (6) stavební materiály kovové, kovové konstrukce, stavební prvky, rámy, podpěry, posuvné stěny, okna, dveře, vrata, schodiště, zábradlí, dveřní kování, parapety, žaluzie, rolety, markýzy, sítě proti hmyzu, venkovní altány, pergoly, zimní zahrady, přístřešky pro auta – vše kovové; (19)

stavební materiály nekovové, nekovové konstrukce, stavební prvky, rámy, podpěry, posuvné stěny, okna, dveře, vrata, schodiště, zábradlí, dveřní kování, parapety, žaluzie, rolety, markýzy, sítě proti hmyzu, venkovní altány, pergoly, zimní zahrady, přístřešky pro auta - vše nekovové; (37) instalace, opravy, úpravy, montáž, servis a seřízení - vše ve vztahu k výrobkům výše uvedeným ve třídám 6 a 19.

(511) 6, 19, 37
(540)



(593) Obrazová

(111) **388489**
(220) 31.05.2021
(320) 31.05.2021
(442) 28.07.2021
(151) 03.11.2021
(730) **Profizlato s.r.o.**, Rotavská 2799/7a, Praha 5, Stodůlky, 15500, CZ
(740) Mgr. Emil Doležel, advokátní kancelář, Mgr. Emil Doležel, Jana Masaryka 252/6, Praha 2, Vinohrady, 12000
(210) O-572418
(591) Barevná
(510) (14) slitiny z drahých kovů, drahé kovy jako surovina nebo polotovary, figurky (sošky) z drahých kovů, ingoty z drahých kovů, klenoty, medaile, medailony (šperky), mince, náhrdelníky, náramky (šperky), náušnice, odznaky z drahých kovů, ozdoby (šperky), platina (kov), prsteny, přívěsky (šperky), řetízky (šperky), sochy z drahých kovů, šperky, zlato surové nebo tepané; (36) finanční analýzy, bankovníctví, finanční operace, finanční transakce, měnové operace, bankovníctví - měnové služby, úvěrové banky, úschovní služby v bezpečnostních schránkách, burzovní makléřství, vydávání cenin, úschova cenností, clearing (zúčtování vzájemných pohledávek a závazků - bezhotovostní operace), daňové odhady (služby), domácí bankovní služby (home-banking), důchodové fondy, elektronický převod kapitálu, poskytování finančních informací, finanční odhady a oceňování (pojišťovnictví, bankovníctví, nemovitosti), finanční poradenství, finanční služby, finanční sponzorování, garance, záruky, kauce, hypotéky (poskytování půjček), kapitálové investice, kanceláře pro inkasování pohledávek, koupě na splátky (financování), vydávání a služby kreditních karet, leasing, oceňování numismatických sbírek, oceňování šperků, směnárenské služby, penzijní fondy, platby na splátky, financování půjček, zástavní půjčky, provozování zastavárny.

(511) 14, 36
(540)



(593) Obrazová

(111) **388490**
(220) 01.06.2021
(320) 01.06.2021
(442) 28.07.2021
(151) 03.11.2021
(730) **ConTree Innovation s.r.o.**, Zborovská 83/6, Plzeň, Doudlevec, 30100, CZ
(740) Langrova, s.r.o., Skrétova 1011/48, Plzeň, Jižní Předměstí, 30100
(210) O-572447
(591) Barevná

(510) (35) marketing, reklamní služby, grafické a návrhářské služby v oblasti reklamy, nákup a prodej stavebních materiálů, stavebních prvků a staveb; (40) zakázková výroba stavebních prvků a dřevěných staveb; (42) umělecký design, návrhářská činnost v oblasti architektury, projektová činnost, studie technických projektů, zpracování výrobní dokumentace, testování materiálů.

(511) 35, 40, 42
(540)



(593) Obrazová

(111) **388491**
(220) 01.06.2021
(320) 01.06.2021
(442) 28.07.2021
(151) 03.11.2021
(730) **Novartis AG**, 4002 Basel, CH
(740) Všeťečka Zelený Švorčík a partneři, advokátní a patentová kancelář, JUDr. Michal Havlík, Hájkova 1406/2, Praha 2, Nové Město, 12000
(210) O-572448
(510) (5) farmaceutické přípravky k prevenci a léčbě nemocí a poruch dýchací soustavy.
(511) 5
(540)
(592) Slovní

AIRTOTRY

(111) **388492**
(220) 01.06.2021
(320) 01.06.2021
(442) 28.07.2021
(151) 03.11.2021
(730) **R-technologies, spol. s r.o.**, 1. máje 1113, Zruč nad Sázavou, 28522, CZ
(740) AK Jan Bárta s.r.o., advokátní kancelář, JUDr. Jan Bárta, advokát, Kaprova 42/14, Praha 1, Staré Město, 11000
(210) O-572449
(510) (9) počítačový software pro vzdálené ovládání bezpečnostních přístrojů, ochranné a bezpečnostní prostředky, elektronické bezpečnostní systémy pro domácí sítě, bezpečnostní poplašné systémy (jiné než pro vozidla), elektrická zabezpečovací zařízení proti krádeži, požární hlásiče, signalizační zařízení, bezpečnostní kamery; (35) obchodní činnost ve smyslu zprostředkování prodeje výrobků (vyjma přepravy těchto výrobků) zařazených do třídy 9, a to těchto: zařízení pro audio a video nahrávání a přehrávání včetně digitálních, kamer a minikamer, termokamer, infrakamer, techniky umožňující akustické a optické monitorování, zařízení pro kontrolu telefonních linek, souprav pro vyhledávání vysílačů pracujících v elektrických a telefonních rozvodech, inteligentních šumových generátorů, zařízení telekomunikačních, strojně čitelných nosičů informací, software pro speciální aplikace; (37) instalace a montáž alarmů, poplašných zařízení, zámků a zabezpečovacích zařízení, jejich údržba a opravy, poradenské služby vztahující se k instalaci zabezpečovacího a bezpečnostního vybavení, instalace bezpečnostních systémů, instalace požárních detekčních systémů, instalace systémů evakuace v případě požáru, údržba a opravy systémů evakuace v případě požáru, instalace, montáž a údržba silnoproudých elektroinstalací, a to rozvodů elektrických sítí, osvětlení, rozvaděčů, hromosvodů, transformátorů v rozsahu průmyslových, administrativních a bytových rozvodů, instalace, montáž, údržba a servis

slaboproudých elektroinstalací, a to poplachových a zabezpečovacích systémů, elektrických požární instalací, kamerových systémů, audio vizuální techniky, strukturované kabeláže, evakuačního rozhlasu, systémů měření a regulace, telefonních ústředěn, jednotného času, domácího telefonu a zdrojů zálohovaného napětí, revize vyhrazených elektrických zařízení, kontroly provozuschopnosti požárně bezpečnostních zařízení, montáž a instalace prostředků permanentní ochrany proti odposlechu; (42) monitorování počítačových systémů pro bezpečnostní účely, technické poradenství vztahující se k bezpečnosti, příprava a vypracování technických návrhů, projektová činnost, technické poradenství v oblasti elektromontáže a elektroinstalací, poradenská činnost v oblasti ochrany dat a informací, sledování počítačových systémů za účelem odhalení nepovoleného přístupu nebo úniku dat; (45) monitorování bezpečnostních systémů, monitorování bezpečnostních a poplašných zařízení, odborné technické prohlídky bytů, kanceláří, komerčních prostor, automobilů za účelem lokalizace a odstranění odposlechů a zařízení určených k nedovolenému získávání informací (bezpečnostní služba), poradenská činnost v oblasti ochrany majetku, poskytování technických služeb k ochraně majetku, fyzická ostraha objektů a osob.

(511) 9, 35, 37, 42, 45

(540)

(592) Slovní

R-technologies

(111) **388493**

(220) 01.06.2021

(320) 01.06.2021

(442) 28.07.2021

(151) 03.11.2021

(730) **Charvát Lubomír**, Školní 183, Perštejn, 43163, CZ

(210) O-572451

(510) (5) výživové doplňky, potravinové doplňky.

(511) 5

(540)

MEDVĚDÍ SPÁNEK

(592) Slovní

(111) **388494**

(220) 01.06.2021

(320) 01.06.2021

(442) 28.07.2021

(151) 03.11.2021

(730) **Navrátil Cyril Mgr.**, Stržná 101/13, Praha 6, Suchdol, 16500, CZ

(740) Mgr. Vít Tokarský, advokát, Mgr. Vít Tokarský advokát, 28. října 1001/3, Praha 1, Staré Město, 11000

(210) O-572452

(510) (30) káva, čaj, kakao a jejich náhražky, káva, hotová káva a kávové nápoje, kávové náhražky [kávové náhražky nebo rostlinné přípravky užití jako káva], nápoje na bázi kakaa, nápoje na bázi kávy, ledové nápoje na bázi kávy, čajové nápoje s ovocnou příchutí, hotové kakao a kakaové nápoje, bylinkové čaje (neléčivé), ovocné čaje, cukrovinky, moučníky, zákusky, dorty a sušenky, hotové dezerty [cukrovinky], hotové dezerty [čokoládové], zmrzlina; (32) nealkoholické nápoje, ovocné nápoje, vody [nápoje], ochucené sycené nápoje, chlazené ovocné nápoje, nealkoholické sladové nápoje, koly [nealkoholické nápoje], minerální vody [nápoje], ovocné sirupovité nápoje nealkoholické, nápoje na bázi piva, nealkoholické nápoje z ovocných šťáv, nealkoholické nápoje s příchutí čaje, nápoje na bázi ořechů a sóji, ochucená piva, džusy, energetické nápoje, koncentráty k přípravě nealkoholických nápojů, koncentráty pro přípravu ovocných nápojů, limonády, nealkoholický cider, ovocné koktejly nealkoholické, pivo a pivovarnické výrobky, přípravky pro výrobu nápojů; (43) kavárny, poskytování služeb zajišťujících nápoje, pořádání svatebních recepcí (potraviny a nápoje), catering - jídlo a nápoje pro instituce, catering - jídlo a nápoje pro bankety, služby v oblasti pohostinství (potraviny a nápoje), bary, bary nabízející ovocné nápoje, bistra (služby), bufety, čajovny, catering (poskytování jídla a nápojů), delikatesy (restaurace), konzultační služby v oblasti zajišťování potravin a nápojů, mobilní cateringové služby, podávání jídel a nápojů, podávání jídel a nápojů pro hosty, podávání stravování a nápojů v restauracích a barech, poskytování jídla a nápojů, poskytování jídla a nápojů prostřednictvím mobilního nákladního auta, poskytování stravování a nápojů pro veletržní a výstavní prostory, příprava jídel, restaurační a barové služby, restaurační služby v oblasti rychlého občerstvení, restaurace, služby čajoven, služby dodávání jídel k okamžité spotřebě, služby provozoven nabízejících rychlé občerstvení s odnosem s

sebou, služby poskytující jídlo a nápoje s možností odnosu, služby mobilních restaurací, služby zmrzlinových barů, turistické restaurace, zajišťování hromadného stravování (catering), zajišťování stravování a nápojů v restauracích a barech, zajišťování stravování a nápojů v bistrech, zdobení dortů, zdobení jídel.

(511) 30, 32, 43

(540)

café poeta

(592) Slovní

(111) **388495**

(220) 01.06.2021

(320) 01.06.2021

(442) 28.07.2021

(151) 03.11.2021

(730) **Pharmazeutische Fabrik Montavit Gesellschaft m.b.H.**,

Salzbergerstrasse 96, 6067 Absam, AT

(740) Mgr. Ludvík Mühlberger, advokát, Mgr. Ludvík Mühlberger, Dukelských hrdinů 747/19, Praha 7, Holešovice, 17000

(210) O-572453

(591) Barevná

(510) (35) distribuce léčivých přípravků k reklamním účelům a prodej léčivých přípravků, obchodní informace, rady pro spotřebitele (spotřebitelská poradna) a odborníky, reklamní informace, zpracování textů pro propagační a reklamní činnost, tvorba a distribuce reklamních materiálů, zpracování písemných obchodních sdělení a dat z oblasti farmacie a lékařství; (41) organizování vzdělávacích akcí, konferencí, seminářů, sympozií, kongresů a řízení školení, vydávání tištěné edukační literatury; (44) lékařské poradenství, lékařské poradenství, informace o medicínských službách.

(511) 35, 41, 44

(540)

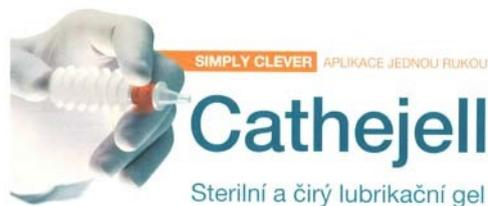

(593) Obrazová

(111) **388496**

(220) 01.06.2021

(320) 01.06.2021

(442) 28.07.2021

(151) 03.11.2021

(730) **OUTBREAK s.r.o.**, Vodičkova 704/36, Praha 1, Nové Město, 11000, CZ

(740) AKS LEGAL advokátní kancelář, s.r.o., Mgr. Václav Schovánek, Kořenského 1025/7, Praha 5, Smíchov, 15000

(210) O-572454

(510) (25) obuv, oděvy, sportovní oděvy, šály, čepice, kšilty, čepice s kšiltem, fotbalové dresy, repliky fotbalové výstroje, rukavice, spodní prádlo, dětské oděvy; (28) hrací karty, sportovní potřeby, sportovní potřeby a vybavení, zmenšené fotbalové míče, fotbalové vybavení, stolní hry, stolní hry a zařízení na hazardní hry, sady otáček pro stolní společenské hry, hry, společenské hry, deskové hry, kvízové hry, fotbalové rukavice, dětské hračky, pišťalky (hračky); (32) nealkoholické nápoje, pivo a pivovarnické výrobky; (35) reklamní služby, služby reklamní grafiky, reklamní materiály (příprava), reklamní materiály (šíření), poskytování reklamního prostoru, pronájem reklamních ploch a reklamního materiálu, výroba reklamních filmů, služby reklamní agentury, vyjednávání reklamních smluv, vývoj reklamních kampaní, produkce reklamních materiálů, navrhování reklamních log, vývoj reklamních konceptů, pronájem reklamních panelů, reklamní a marketingové služby, reklamní a marketingové služby poskytované prostřednictvím komunikačních kanálů, reklamní a marketingové služby poskytované prostřednictvím sociálních médií, online reklamní a marketingové služby, konzultační a poradenské služby a pomoc v oblasti reklamní, marketingové a propagační činnosti, reklamní, marketingové a propagační služby, reklamní služby poskytované

prostřednictvím internetu, výroba videonahrávek pro reklamní účely, průzkum trhu pro reklamní účely, pořádání soutěží pro reklamní účely, pořádání prezentací pro reklamní účely, reklamní služby poskytované prostřednictvím databáze, reklamní služby v oblasti databází, pořádání veletrhů pro obchodní či reklamní účely, organizace a pořádání veletrhů pro komerční nebo reklamní účely, pronájem reklamního času v kinech, služby v oblasti reklamního plánování, tvorba reklamních předmětů a reklam, pronájem reklamního prostoru na Internetu, pořádání předváděcích akcí pro reklamní účely, pořádání a vedení předváděcích akcí pro reklamní účely, reklamní služby prostřednictvím reklamy na balonech, reklamní služby v oblasti poskytování obchodu, pořádání a řízení reklamních akcí, aktualizace reklamních informací v počítačové databázi, organizace módních přehlídek k reklamním účelům, zprostředkování reklamních smluv pro třetí strany, zprostředkování reklamních smluv a smluv o propagaci pro třetí strany, konzultační služby v oboru vývoje reklamních koncepcí, poradenství týkající se reklamních a propagačních služeb, šíření reklamních materiálů (prospekty, brožury a tiskoviny), reklamní a marketingové služby poskytované prostřednictvím blogů, příprava a prezentace audiovizuálních předváděcích akcí pro reklamní účely, event marketing (získávání zákazníků pořádáním akcí), propagační marketingové služby využívající audiovizuální média; (41) služby fotbalové akademie, fotbalové tábory, služby sázkové kanceláře, služby spojené s hazardem, organizování sportovních akcí a utkání, organizování workshopů, organizování workshopů a seminářů, organizování sportovních akcí, soutěží a sportovních turnajů, organizování turnajů, organizování soutěží, organizování sportovních soutěží, organizování zábavních soutěží, organizování fotbalových soutěží, organizování zábavy, organizování akcí pro účely zábavy, organizování kvízů, organizování fanklubů, organizování loterií, organizování festivalů, organizování webinářů, organizování kurzů, organizování sportovních aktivit, organizování fotbalových sportovních akcí, organizování zábavních a kulturních akcí, organizování večírků, zábavní, sportovní a kulturní aktivity, poskytování kulturních aktivit, vedení kulturních akcí, poskytování uživatelských recenzí pro zábavní nebo kulturní účely, rezervace vstupenek a objednávkové služby pro kulturní akce, pořádání výstav pro kulturní a výchovné účely, organizace kulturních, zábavních a sportovních akcí, organizování společných sportovních a kulturních akcí, poskytování služeb spojených s vyzvednutím předem zaplacených vstupenek na zábavní, sportovní a kulturní akce v pokladně prodejce, výroba audiovizuálních prezentací.

(511) 25, 28, 32, 35, 41

(540)

Footballhead

(592) Slovní

(111) **388497**

(220) 01.06.2021

(320) 01.06.2021

(442) 28.07.2021

(151) 03.11.2021

(730) **Mensa Marek**, Malá Strana 46, Dolní Břežany, 25241, CZ

(740) PatentEnter s.r.o., Koliště 1965/13a, Brno, Černá Pole, 60200

(210) O-572455

(510) (9) počítačový software a mobilní aplikace pro prohlížení rozšířené reality, počítačový software a mobilní aplikace pro vyobrazení reálného světa doplněného o digitální prvky, software pro prohlížení rozšířené reality na mobilních zařízeních, software pro prohlížení rozšířené reality na brýlích pro rozšířenou realitu, počítačový software pro tvorbu obsahu rozšířené reality, počítačový software pro tvorbu interaktivního obsahu určeného pro rozhraní rozšířené reality, počítačový software pro tvorbu a prohlížení obsahu virtuální reality, počítačový software pro tvorbu her v rozšířené realitě, počítačový software pro tvorbu her do mobilních telefonů, fyzické nosiče určené k ukotvování obsahu rozšířené reality, fyzické nosiče určené pro záznam hudebních nebo jiných zvukových nahrávek, obaly na fyzické nosiče určené k ukotvování obsahu rozšířené reality, obaly na fyzické nosiče hudebních nahrávek, stojany na fyzické nosiče hudebních nahrávek, stojany na fyzické nosiče zvukových nahrávek, stojany na fyzické nosiče určené k ukotvování obsahu rozšířené reality, počítačový software pro tvorbu 3D objektů a animací, počítačový software a mobilní aplikace pro prohlížení 3d souborů a animací, počítačový software a mobilní aplikace pro tvorbu a úpravu videí, počítačový software a mobilní aplikace pro tvorbu hudebních nahrávek, počítačový software a mobilní aplikace pro interakce s hudebními nahrávkami, počítačový software a mobilní aplikace na zpracování souborů s digitální hudbou, počítačový software a mobilní aplikace na přehrávání hudebních nahrávek, počítačový software a mobilní aplikace na přehrávání

audioknih, počítačový software a mobilní aplikace na přehrávání podcastů, počítačový hardware pro rozšířenou realitu, brýle pro rozšířenou realitu, hardware pro virtuální realitu, náhlavní soupravy pro virtuální realitu, hardware pro tvorbu hudebních nahrávek pro použití s počítačem nebo mobilním zařízením, hardware pro interakce se zvukovými nahrávkami pro použití s počítačem nebo mobilním zařízením, držáky na mobilní telefony; (35) poskytování online reklamy, online reklama prostřednictvím počítačových komunikačních sítí; (41) produkce a distribuce hudebních nahrávek, produkce a distribuce hudebních videí, produkce a distribuce krátkých filmů, produkce a distribuce multimediálního obsahu virtuální reality a obsahu rozšířené reality, produkce a distribuce zvukových a hudebních záznamů, služby v oblasti rozšířené reality, včetně poskytování rozšířené reality on-line nebo prostřednictvím globální počítačové sítě, služby v oblasti rozšířené reality poskytované on-line z počítačové sítě, poskytování her v oblasti rozšířené reality; (42) poskytování on-line softwaru pro prohlížení rozšířené reality, bez možnosti stažení, poskytování on-line softwaru pro vyobrazení reálného světa doplněného o digitální prvky, bez možnosti stažení, poskytování on-line softwaru pro prohlížení rozšířené reality na mobilních zařízeních, bez možnosti stažení, poskytování on-line softwaru pro prohlížení rozšířené reality na brýlích pro rozšířenou realitu, bez možnosti stažení, poskytování on-line softwaru pro tvorbu obsahu rozšířené reality, bez možnosti stažení, poskytování on-line softwaru pro tvorbu interaktivního obsahu určeného pro rozhraní rozšířené reality, bez možnosti stažení, poskytování on-line softwaru pro tvorbu 3D objektů a animací, bez možnosti stažení, poskytování on-line softwaru pro prohlížení 3D souborů a animací, bez možnosti stažení, poskytování on-line softwaru pro tvorbu a úpravu videí, poskytování on-line softwaru pro tvorbu hudebních nahrávek, bez možnosti stažení, poskytování on-line softwaru pro interakce s hudebními nahrávkami, bez možnosti stažení, poskytování on-line softwaru na zpracování souborů s digitální hudbou, bez možnosti stažení, poskytování on-line softwaru na přehrávání hudebních nahrávek, bez možnosti stažení, poskytování on-line softwaru na přehrávání audioknih, bez možnosti stažení, poskytování on-line softwaru na přehrávání podcastů, bez možnosti stažení.

(511) 9, 35, 41, 42

(540)

AIRTAPE

(592) Slovní

(111) **388498**

(220) 01.06.2021

(320) 01.06.2021

(442) 28.07.2021

(151) 03.11.2021

(730) **Česká spořitelna, a.s.**, Olbrachtova 1929/62, Praha 4, Krč, 14000, CZ

(210) O-572457

(510) (16) tiskoviny, periodický a neperiodický tisk, odborné a informační publikace a texty na papírových nosičích, propagační tiskoviny, letáky, texty, fotografie a fotografická alba, plakáty a papírové reklamní desky a poutače, propagační a upomínkové předměty z papíru, lepenky a plastu (plastové tašky a plastové obaly zařazené v této třídě); (35) reklamní a propagační činnost prostřednictvím všech médií, obchodní marketing, komerční správa licencí na výrobky a služby ostatních, rozšiřování reklamních nebo inzertních materiálů, sestavování výpisů z účtu, zaslání reklamních materiálů zákazníkům, aktualizování reklamních materiálů, pronájem reklamních ploch, fakturace, prezentace výrobků v komunikačních médiích pro účely maloobchodu, obchodní reklama (pro třetí osoby), automatizované zpracování dat a informací; (36) finanční služby, bankovníctví, banky úvěrové, clearing (zúčtování vzájemných pohledávek a závazků - bezhotovostní operace), převody (platební) vykonávané elektronicky, finanční analýzy, finanční informace, konzultační služby (finanční), finanční řízení.

(511) 16, 35, 36

(540)

Podnikatelský účet živnostník České spořitelny

(592) Slovní

(111) **388499**

(220) 02.06.2021

(320) 02.06.2021

(442) 28.07.2021

(151) 03.11.2021

(730) **Gehlot Jethram Nemanan**, 101, SHREE WHITE HEIGHTS APARTMENT, SARASWATI NAGAR, HIRAWADI ROAD, NASHIK PIN CODE-422003, MAHARASHTRA, IN

(740) Patent-K s.r.o., Husníkova 2086/22, Praha 5, Stodůlky, 15800

(210) O-572471

(510) (3) henna [kosmetické barvivo], hena v prášku, barvy a tóny na vlasy, čistící, prací a mycí přípravky, přípravky pro bělení a jiné prací prostředky, kosmetika a toaletní potřeby, čistící přípravky, čistící prostředky, kosmetické přípravky, lešticí přípravky, depilační přípravky, brousící přípravky, parfém, éterické oleje, přípravky pro péči o pleť, krémy, pleťové vody, mýdla, šampóny, oleje k ošetření vlasů, vlasové vody, vlasový gel, koupelové oleje jiné než pro lékařské použití, deodoranty a antiperspiranty pro osobní použití, výrobky na čištění zubů v rámci této třídy, henna pasta, přípravky na čištění rukou, přípravky na čištění obličeje, produkty pro péči o vlasy, kondicionéry na vlasy s čpavkem; (5) farmaceutika, přípravky pro lékařské a veterinární účely, hygienické přípravky k léčebným účelům, dietetické potraviny a látky přizpůsobené pro lékařské nebo veterinární použití, potraviny pro kojence a batolata, náplasti, obvazový materiál, zubní materiály na vyplňování zubů, zubní vosk, dezinfekční přípravky, přípravky na hubení škůdců, fungicid, herbicidy, sanitární přípravky na osobní hygienu jiné než toalety v rámci této třídy, dezinfekční prostředky na ruce, ruční a tělové mýdlo s léčivými přísadami, obličejová mýdla s léčivými přísadami, zpracovaný vlasový olej, šampóny s léčivými přísadami, dezinfekční prostředky na mytí rukou, léčivé mycí přípravky na ruce, antibakteriální čističe, antibakteriální přípravky.

(511) 3, 5

(540) **NISHA**

(592) Slovní

(111) **388500**

(220) 02.06.2021

(320) 02.06.2021

(442) 28.07.2021

(151) 03.11.2021

(730) **Gehlot Jethram Nemanan**, 101, SHREE WHITE HEIGHTS APARTMENT, SARASWATI NAGAR, HIRAWADI ROAD, NASHIK PIN CODE-422003, MAHARASHTRA, IN

(740) Patent-K s.r.o., Husníkova 2086/22, Praha 5, Stodůlky, 15800

(210) O-572472

(510) (3) henna [kosmetické barvivo], hena v prášku, barvy a tóny na vlasy, čistící, prací a mycí přípravky, přípravky pro bělení a jiné prací prostředky, kosmetika a toaletní potřeby, čistící přípravky, čistící prostředky, kosmetické přípravky, lešticí přípravky, depilační přípravky, brousící přípravky, parfém, éterické oleje, přípravky pro péči o pleť, krémy, pleťové vody, mýdla, šampóny, oleje k ošetření vlasů, vlasové vody, vlasový gel, koupelové oleje jiné než pro lékařské použití, deodoranty a antiperspiranty pro osobní použití, výrobky na čištění zubů v rámci této třídy, henna pasta, přípravky na čištění rukou, přípravky na čištění obličeje, produkty pro péči o vlasy, kondicionéry na vlasy s čpavkem; (5) farmaceutika, přípravky pro lékařské a veterinární účely, hygienické přípravky k léčebným účelům, dietetické potraviny a látky přizpůsobené pro lékařské nebo veterinární použití, potraviny pro kojence a batolata, náplasti, obvazový materiál, zubní materiály na vyplňování zubů, zubní vosk, dezinfekční přípravky, přípravky na hubení škůdců, fungicid, herbicidy, sanitární přípravky na osobní hygienu jiné než toalety v rámci této třídy, dezinfekční prostředky na ruce, ruční a tělové mýdlo s léčivými přísadami, obličejová mýdla s léčivými přísadami, zpracovaný vlasový olej, šampóny s léčivými přísadami, dezinfekční prostředky na mytí rukou, léčivé mycí přípravky na ruce, antibakteriální čističe, antibakteriální přípravky.

(511) 3, 5

(540) **YUTIKA**

(592) Slovní

(111) **388501**

(220) 02.06.2021

(320) 02.06.2021

(442) 28.07.2021

(151) 03.11.2021

(730) **Králík Petr**, Tř. Legií 787, Bystrice pod Hostýnem, 76861, CZ

(740) PatentEnter s.r.o., Koliště 1965/13a, Brno, Černá Pole, 60200

(210) O-572479

(591) Barevná

(510) (7) automatizované montážní stroje, stroje na výrobu a zpracování materiálu, laserové svařovací stroje, laserové řezací hořáky, laserové rýcí přístroje, manipulační zařízení, automatické manipulační stroje [manipulátory], dávkovací stroje, lepicí stroje, mazací stroje, montážní lisy, lisovací stroje, vstříkovací lisy, vstříkovací stroje na formování plastů, stroje na ultrazvukové svařování, nýtovací stroje, nárazové utahovky, utahovací klíče (stroje), šroubovací nástroje (stroje), šroubovací nástavce na stroje, průmysloví roboti, robotické mechanismy pro dopravu, robotické mechanismy pro přepravu, automatické robotické manipulační přístroje na nakládání a vykládání výrobků, ovládací mechanismy pro robotické stroje, automatické razicí stroje; (9) software pro průmyslovou automatizaci, software pro automatizaci robotických procesů [RPA], aplikační software pro robota, elektrická zařízení na dálkové ovládání průmyslových operací, lasery, laserové měřicí systémy, lasery pro průmyslové účely, elektrická testovací zařízení, testovací přístroje a nástroje, měřicí testovací přístroje, měřicí zařízení, automatické dávkovací přístroje, automatické kontrolní přístroje a zařízení, brány pro internet věcí [IoT], senzory pro internet věcí, počítačový aplikační software k použití v rámci internetu věcí [IoT], počítačové hardwarové moduly pro použití v elektronických zařízeních používajících internet věcí; (37) instalace vybavení pro automatizaci budov, montáž strojového zařízení, servis výrobních strojů a přístrojů, údržba průmyslových strojů; (40) zakázková konstrukce strojů; (41) vzdělávací kurzy v oblasti automatizace; (42) navrhování automatizačního vybavení kanceláří, vývoj softwaru pro automatizované podnikové procesy (ABPD), výzkum v oboru výrobních strojů, navrhování průmyslového strojního zařízení, navrhování speciálního strojního zařízení, inženýrské služby týkající se navrhování strojů, poradenství v oblasti automatizace v kancelářích a na pracovištích, vývoj testovacích metod, výzkum vztahující se k počítačové automatizaci průmyslových procesů, výzkum vztahující se k počítačové automatizaci administrativních procesů, výzkum vztahující se k počítačové automatizaci technických procesů, inženýrské služby vztahující se k robotice.

(511) 7, 9, 37, 40, 41, 42

(540)



(593) Obrazová

(111) **388502**

(220) 02.06.2021

(320) 02.06.2021

(442) 28.07.2021

(151) 03.11.2021

(730) **Bařínka Michal Mgr. et Mgr.**, Jiráskova 4189, Chomutov, 43003, CZ

(210) O-572480

(591) Barevná

(510) (35) reklama, propagace a styk s veřejností; (39) poskytování informací týkajících se cestování; (41) pořádání a vedení přednášek, publikování a vydávání knih, časopisů, vyučování, vzdělávání.

(511) 35, 39, 41

(540)



(593) Obrazová

(111) **388503**

(220) 03.06.2021

- (320) 03.06.2021
(442) 28.07.2021
(151) 03.11.2021
(730) **Catering Beil s.r.o.**, Mincovní 381, Kutná Hora, Malín, 28401, CZ
(210) O-572488
(510) (43) zajišťování hromadného stravování (catering), poskytování jídla a nápojů, jídelny, jídelny (závodní -), samoobslužné jídelny, stravovací služby pro podnikové jídelny, restaurace (služby), restaurace rychlého občerstvení (služby).

(511) 43

(540)

Catering Beil

(592) Slovní

(111) **388504**

- (220) 03.06.2021
(320) 03.06.2021
(442) 28.07.2021
(151) 03.11.2021
(730) **NADĚJE**, K Brance 11/19e, Praha 5, Stodůlky, 15500, CZ
(740) Ing. Pavel Reichel, Lopatecká 152/14, Praha 4, Podolí, 14700
(210) O-572490
(510) (16) tiskoviny všeho druhu, a to sborníky, časopisy, periodika, noviny, knihy, plakáty, letáky, propagační materiály tištěné, v rámci této třídy, fotografie; (36) shromažďování finančních prostředků na podporu projektů v oblastech pomoci sociálně potřebným dospělým a dětem, finanční charitativní činnost v oblasti podpory dětí i dospělých, organizování finančních sbírek, shromažďování prostředků na dobročinné účely, získávání finančních prostředků na boty, ponožky a teplé oblečení pro materiální potřebu lidí bez domova, vše v rámci této třídy; (45) péče o sociálně potřebné dospělé i děti a osoby v tísní, společensky a sociálně neorientované s jejich zapojováním do běžného života za účelem nasměrování pro uspokojování potřeb jednotlivců.

(511) 16, 36, 45

(540)



(593) Obrazová

(111) **388505**

- (220) 03.06.2021
(320) 03.06.2021
(442) 28.07.2021
(151) 03.11.2021
(730) **NADĚJE**, K Brance 11/19e, Praha 5, Stodůlky, 15500, CZ
(740) Ing. Pavel Reichel, Lopatecká 152/14, Praha 4, Podolí, 14700
(210) O-572491
(510) (16) tiskoviny všeho druhu, a to sborníky, časopisy, periodika, noviny, knihy, plakáty, letáky, propagační materiály tištěné, v rámci této třídy, fotografie; (36) shromažďování finančních prostředků na podporu projektů v oblastech pomoci sociálně potřebným dospělým a dětem, finanční charitativní činnost v oblasti podpory dětí i dospělých, organizování finančních sbírek, shromažďování prostředků na dobročinné účely, získávání finančních prostředků na boty, ponožky a teplé oblečení pro materiální potřebu lidí bez domova, vše v rámci této třídy; (45) péče o sociálně potřebné dospělé i děti a osoby v tísní, společensky a sociálně neorientované s jejich zapojováním do běžného života za účelem nasměrování pro uspokojování potřeb jednotlivců.

(511) 16, 36, 45

(540)

DARUJTE NEJEN NOHY V TEPLÉ

(592) Slovní

(111) **388506**

- (220) 03.06.2021
(320) 03.06.2021
(442) 28.07.2021
(151) 03.11.2021

(730) **Ambiente Franchise, s.r.o.**, Maiselova 38/15, Praha 1, Josefov, 11000, CZ

(740) Dana Lukajová, patentový zástupce, Dana Lukajová, Voršílská 130/10, Praha 1, Nové Město, 11000

(210) O-572499

- (510) (32) pivo a pivovarnické výrobky, imitace piva, piva, světlé pivo (svrchně kvašené), stout (silné černé pivo), sladové pivo, sladina, pšeničné pivo, porter (silné černé pivo), ipa (india pale ale), ječmenné víno (pivo), koktejly na bázi piva, kvas (nealkoholický nápoj), ležák, pivní mladina, piva obohacená minerály, zázvorové pivo; (35) reklamní, marketingové a propagační služby, pomoc v obchodní a podnikatelské činnosti, management a administrativní služby, obchodní analýzy, obchodní průzkum a informační služby, merchandising, konzultační a poradenské služby a pomoc v oblasti reklamní, marketingové a propagační činnosti, rozšiřování reklamních, marketingových a propagačních materiálů, služby předvádění výrobků a vystavování zboží, věrnostní, pobídkové a bonusové programy, služby obchodních výstav a veletrhů, propagace a pořádání obchodních veletrhů, organizování akcí, výstav, prodejních trhů a přehlídek pro obchodní, propagační a reklamní účely, cenové analýzy, dražební služby, objednávkové služby (pro třetí strany), pronájem prodejních automatů, poskytování informací spotřebitelům v souvislosti s potravinami a nápoji, zprostředkování smluv pro třetí osoby v oblasti prodeje zboží, maloobchodní prodej potravin, hotových pokrmů, salátů, sendvičů, občerstvení, surovin pro vaření pokrmů, nápojů alkoholických i nealkoholických, pív, reklamních a propagačních předmětů a tiskovin, kuchyňských nádob a nádobí, hrnků, skleniček, oděvů, triček, zástěr, plakátů, tiskovin, brožur; (43) poskytování jídla a nápojů, půjčování nábytku, ubrusů a prostírání, gastronomické služby, bary (služby -), čajovny, delikatesy (restaurace), kavárny (služby), pivnice, pizzerie, pohostinství (služby), pořádání banketů, poradenské služby týkající se potravin a nápojů, poradenské služby v oblasti kulinářského umění, poskytování informací o oboru barmanství a gastronomie, poskytování informací ve formě návodů na přípravu pokrmů a nápojů, poskytování recenzí restaurací, příprava pokrmů, restaurace (služby), samoobslužné restaurace, salátové bary, služby nočního klubu (poskytování jídel), služby ochutnávky vín (zajištění nápojů), služby sommelierů, služby vináren, zajišťování hromadného stravování (catering), bistra (služby), bufetové služby, poskytování informací vztahujících se k přípravě jídel a nápojů, poskytování informací vztahujících se k restauracím a jiným provozováním poskytujícím pokrmy, potraviny a nápoje, služby mobilních restaurací, služby osobního šéfkuchaře, dočasné ubytování.

(511) 32, 35, 43

(540)

Pult

(592) Slovní

(111) **388507**

- (220) 04.06.2021
(320) 04.06.2021
(442) 28.07.2021
(151) 03.11.2021
(730) **Orkla Foods Česko a Slovensko a.s.**, Mělnická 133, Byšice, 27732, CZ
(740) Mgr. Jana Šuranová Traplová, advokátka, Přístavní 531/24, Praha 7, Holešovice, 17000
(210) O-572530
(591) Barevná
(510) (29) zpracované masné výrobky, paštiky, masové konzervy, masové pomazánky, šunka, maso, masné výrobky, zpracované maso, mléčné pomazánky, rybí pomazánky, rybí konzervy, zeleninové pomazánky, sýrové pomazánky.

(511) 29

(540)



(593) Obrazová

(111) **388508**

(220) 04.06.2021

(320) 04.06.2021

(442) 28.07.2021

(151) 03.11.2021

(730) **ELEKTRODESIGN ventilátory spol. s r.o.**, Boleslavova 53/15, Praha 4, Nusle, 14000, CZ

(740) Ing. Václav Kratochvíl, Husníkova 2086/22, Praha 5, Stodůlky, 15800

(210) O-572539

(510) (11) zařízení pro topení vyjma radiátorů, zařízení pro chlazení, klimatizaci, ventilaci, větrání, odsávání, sušení, dopravu plynů, zejména vzduchu, úpravu plynů, zejména vzduchu, části a příslušenství těchto zařízení a jejich díly, klimatizační filtry, ohřívače vzduchu a vody, výměníky tepla, rekuperační jednotky, vzduchotechnická zařízení a jejich regulátory, tepelná čerpadla, stroje a přístroje na čištění vzduchu, zařízení na osvěžení vzduchu, zařízení na filtraci vzduchu; (35) obchodní akviziční, marketingová, propagační, reklamní, obchodně informační a inzertní činnost, distribuce prospektů, katalogů a vzorků, zprostředkovatelská činnost v oblasti poskytování pomoci při řízení obchodního úseku podniku, poskytování pomoci při provozu obchodu, obstaravatelská a zprostředkovatelská činnost v obchodní oblasti s výrobky nárokovánými ve tř. 11, obchodní výstavy, obchodní administrativa; (37) stavby, opravy a instalační služby výrobků ve třídě 11, montáž a opravy měřicí a regulační techniky, montáž, opravy a údržba elektrických, elektrotechnických a elektronických zařízení, instalace a opravy vytápění a větrání, instalace a opravy chladicích zařízení, instalace a opravy klimatizačních zařízení, konzultační činnost v oblasti investiční výstavby, služby v oboru topenářství a rozvodu plynu a vody, a to: montáž, instalace, záruční a pozáruční servis, opravy, rekonstrukce a revize, instalace a opravy topných systémů, zámečnické práce.

(511) 11, 35, 37

(540)

SONORA

(592) Slovní

(111) **388509**

(220) 04.06.2021

(320) 04.06.2021

(442) 28.07.2021

(151) 03.11.2021

(730) **Ambiente Franchise, s.r.o.**, Maiselova 38/15, Praha 1, Josefov, 11000, CZ

(740) Dana Lukajová, patentový zástupce, Dana Lukajová, Voršílská 130/10, Praha 1, Nové Město, 11000

(210) O-572547

(510) (35) reklamní, marketingové a propagační služby, pomoc v obchodní a podnikatelské činnosti, management a administrativní služby, konzultační

a poradenské služby a pomoc v oblasti reklamní, marketingové a propagační činnosti, rozšiřování reklamních, marketingových a propagačních materiálů, služby obchodních výstav a veletrhů, služby vztahů s veřejností (public relations), věrnostní, pobídkové a bonusové programy, obchodní konzultační a poradenské služby, administrativní podpora a zpracování dat (služby), řízení lidských zdrojů a náborové služby, franšízing (obchodní poradenství vztahující se k -), obchodní analýzy, obchodně informační služby a průzkumy trhu, obchodní poradenské služby vztahující se k provozování restaurací, obchodní poradenské služby týkající se zřízení restaurací, obchodní poradenské služby ohledně zakládání franšíz, obchodní poradenské služby týkající se franchisingu, poradenství v oblasti obchodního managementu vztahující se k franchisingu, správa obchodních záležitostí franšíz, marketingové služby v oblasti restaurací, online objednávkové služby odnášky jídla z restaurací a jeho donášky, podnikatelské poradenství týkající se franšíz restaurací, pomoc v oblasti obchodního řízení při provozování restaurací, poskytování informací spotřebitelům v souvislosti s potravinami a nápoji, zprostředkování smluv pro třetí osoby v oblasti prodeje zboží, maloobchodní prodej potravin, hotových pokrmů, salátů, sendvičů, občerstvení, surovin pro vaření pokrmů, nápojů alkoholických i nealkoholických, pív, reklamních a propagačních předmětů a tiskovin, kuchyňských nádob a nádobí, hrnků, skleniček, receptů, oděvů, triček, zástěr, plakátů, tiskovin, brožur; (43) poskytování jídla a nápojů, pronájem nábytku, povlečení, prostírání a vybavení k poskytování jídla a nápojů, informační, poradenské a rezervační služby v oblasti poskytování jídla a pití, informace o dočasném ubytování, poradenské a rezervační služby v oblasti dočasného ubytování, dočasné ubytování, bary (služby -), bistra (služby), bufety, čajovny, catering (poskytování jídla a nápojů), firemní akce (poskytování jídel a nápojů), gril - restaurace, hotelové restaurační služby, jídelny, kavárny (služby), klubové služby (poskytování jídla a nápojů), pivnice, pizzerie, podávání jídel a nápojů, pohostinství (služby), pořádání banketů, příprava pokrmů, salátové bary, samoobslužné restaurace, služby zajišťující stravování, služby mobilních restaurací, služby nočního klubu (poskytování jídel), služby osobního šéfkuchaře, služby restauračních klubů pro soukromé členy, služby sommeliérů, služby soukromých nápojových klubů, snack-bary, tapas bary, zajištění stravování, zdobení jídel, gastronomické služby, cateringové služby zaměřené na zásobování jídel, mobilní cateringové služby, zajišťování hromadného stravování (catering), zásobování (catering), zásobování potravinami v podnicích rychlého občerstvení, konzultační služby v oblasti zajišťování potravin a nápojů, poradenské služby v oblasti kulinářského umění, poskytování informací vztahujících se k restauracím, poradenské služby v oblasti přípravy jídel, poskytování informací v oboru barmanství, poradenství pro vaření, poradenské služby týkající se potravin.

(511) 35, 43

(540)

AMBI

(592) Slovní

(111) **388510**

(220) 20.09.2019

(320) 20.09.2019

(442) 28.07.2021

(151) 03.11.2021

(730) **Smith & Wesson Inc.**, 2100 Roosevelt Avenue, Springfield, 01104, MA, US

(740) Čermák a spol., JUDr. Karel Čermák Ph.D., LL.M., Elišky Peškové 735/15, Praha 5, Smíchov, 15000

(210) O-572551

(510) (13) střelné zbraně.

(511) 13

(540)

EZ

(592) Slovní

(111) **388511**

(220) 07.06.2021

(320) 07.06.2021

(442) 28.07.2021

(151) 03.11.2021

(730) **Járošová Iva Mgr.**, Zlatá Olešnice 152, Trutnov, 54101, CZ

(210) O-572565

(510) (28) hry, hračky a výrobky určené ke hraní pro zábavu; (35) reklama, propagace; (41) vzdělávání, školení, zábava, sportovní a kulturní činnosti, jejichž základním cílem je zábava, pobavení nebo rekreace osob.

(511) 28, 35, 41

(540)

Vztahometr

(592) Slovní

(111) **388512**

(220) 08.06.2021

(320) 08.06.2021

(442) 28.07.2021

(510) 03.11.2021

(730) **Pivoňka Michal Mgr.**, Machuldova 578/19, Praha 4, Kamýk, 14200, CZ

(740) Arzinger & Partneři, s.r.o., advokátní kancelář, Mgr. Tomáš Mařatka, Dušní 8/11, Praha 1, Josefov, 11000

(210) O-572599

(510) (16) tiskoviny k instrukčním účelům, tiskoviny, obálky časopisů, časopisy, publikace, časopisy [periodika], odborné časopisy, časopisy se všeobecnými tématy; (35) distribuce reklamních tiskovin, vydávání tiskovin pro reklamní účely, elektronické publikování tiskovin pro reklamní účely, šíření reklamních materiálů (prospektů, brožur a tiskovin); (41) vydávání tiskovin, publikování a editování tiskovin, vydávání tiskovin a tištěných publikací, vydávání knih a periodických tiskovin, publikování časopisů, vydávání elektronických časopisů, online vydávání elektronických knih a časopisů, multimediální publikování časopisů, žurnálů a novin, publikování časopisů v elektronické formě na internetu, online publikování.

(511) 16, 35, 41

(540)



(593) Obrazová

(111) **388513**

(220) 09.06.2021

(320) 09.06.2021

(442) 28.07.2021

(510) 03.11.2021

(730) **Euronitě, s.r.o.**, Vážní 400/2, Hradec Králové, Pouchov, 50341, CZ

(740) Mgr. Marek Hylena, advokát, Staré náměstí 15, Česká Třebová, 56002

(210) O-572607

(591) Barevná

(510) (8) nůžky; (23) nitě a příze na šití, nitě a příze na vyšívání; (26) textilní galanterie - knoflíky, jehly šicí, špendlíky, zipy; (35) velkoobchod a maloobchod s výrobky výše uvedenými ve třídě 8, 23 a 26, internetový obchod s výrobky výše uvedenými ve třídě 8, 23 a 26, zprostředkovatelská činnost v oblasti obchodu s výrobky výše uvedenými ve třídě 8, 23 a 26.

(511) 8, 23, 26, 35

(540)



(593) Obrazová

(111) **388514**

(220) 09.06.2021

(320) 09.06.2021

(442) 28.07.2021

(510) 03.11.2021

(730) **Vráblík Marek Mgr.A.**, Majerova 2837/36, Plzeň, Jižní Předměstí, 30100, CZ

(210) O-572612

(510) (11) sanitární zařízení, zařízení pro rozvod vody a hygienická zařízení; (19) nekovové stavební a konstrukční materiály a prvky, nekovové konstrukce a přenosné stavební prvky; (20) nábytek a bytové zařízení.

(511) 11, 19, 20

(540)

LAVAQA

(593) Obrazová

(111) **388515**

(220) 09.06.2021

(320) 09.06.2021

(442) 28.07.2021

(510) 03.11.2021

(730) **RESORT BOROVSANY s.r.o.**, Rybná 669/4, Praha 1, Staré Město, 11000, CZ

(210) O-572627

(510) (16) tiskoviny, prospekty, publikace, mapy, informační letáky, brožury a průvodce, samolepky, návštěvnické karty, fotografie, pohlednice; (29) maso, ryby, drůbež, zvěřina, masné výrobky, ovoce, zelenina i konzervované, sušené a zavařené, vejce, mléko, mléčné výrobky, mléčné nápoje, oleje a tuky jedlé, hotová jídla vyrobená z výše uvedených potravin; (43) služby zajišťující přípravu jídel a nápojů pro spotřebu a služby poskytující ubytování a stravování v hotelech, penzionech a jiných zařízeních poskytujících dočasné ubytování.

(511) 16, 29, 43

(540)

SAFARI BURGER

(592) Slovní

(111) **388516**

(220) 09.06.2021

(320) 09.06.2021

(442) 28.07.2021

(510) 03.11.2021

(730) **Penny Market s.r.o.**, Počernická 257, Radonice, 25073, CZ

(740) Všeťečka Zelený Švorčík a partneři, advokátní a patentová kancelář, JUDr. Michal Havlík, Hálkova 1406/2, Praha 2, Nové Město, 12000

(210) O-572630

(510) (35) velkoobchod a maloobchod v oblasti potravin, alkoholických a nealkoholických nápojů, potravin pro kojence a batolata, dietních a dietetických potravin, výrobků pro domácnost, jmenovitě domácích nebo kuchyňských potřeb a nádob, mycích hub, kartáčů/štetců, výrobků pro čisticí účely, skla, porcelánu a kameniny, nádob ze skla, dávkovačů mýdla, nádob na odpadky, květináčů, stolního porcelánu, tácu/hodnosů, mís (misek), sklenic, utěrek (hadrů) na utírání prachu, skleniček na pití, nádobí, dortových forem, domácích potřeb nekovových, kameniny, svícňů, papírových talířů, žehlicích prken, talířů, chňapek, košů na domácí chléb, lékárenských výrobků, jmenovitě kosmetiky, parfumerie, éterických olejů, prostředků zubní hygieny, přípravků pro bělení a jiných pracích prostředků, mýdel, koupelových a sprchových přípravků, deodorantů a antiperspirantů pro osobní použití, tabáku, kuřáckých potřeb, zápalek, zahradnických potřeb, potřeb pro kutily, potřeb pro kempování, hraček, oděvů, papírnického zboží/kancelářských potřeb, elektrického zboží, jmenovitě automatických kávovarů, kávovarů, mixérů, toustovačů, konvic, vysavačů, vysoušečů vlasů, žehliček na vlasy, telekomunikačních výrobků, zejména mobilních komunikačních výrobků, sjednávání smluv o telekomunikačních službách všeho druhu, vypořádání nákladů na telefonní karty, vyjednávání smluv pro druhé týkající se užití účtovaného kreditu pro mobilní telefonní karty (předplacené), obstarávání pro druhé, jmenovitě nákup telefonního kreditu pro předplacené karty pro mobilní telefony prostřednictvím mobilních sítí pro jiné společnosti a zprostředkování smluv o využití telefonního kreditu pro předplacené karty pro mobilní telefony prostřednictvím mobilních sítí, organizování losování věcných cen k

propagačním účelům, organizování akcí, výstav, prodejních trhů a přehlídek pro obchodní, propagační a reklamní účely; (36) finanční sponzorování a patronace, organizování sbírek, organizování charitativních sbírek, získávání finančních prostředků pro charitativní účely, poskytování informací vztahujících se k získávání finančních prostředků na charitativní účely, zajišťování financí pro humanitární projekty; (38) komunikace a přenos dat prostřednictvím veřejné nebo neveřejné telekomunikační sítě, včetně internetu, komunikace a přenos dat pomocí telefonů, mobilních telefonů, telefaxů, satelitů, počítačů či terminálů nebo jakýmkoliv jinými prostředky, včetně přenosu elektronické pošty a přenosu dat v reálném čase (přenosu zvuku, obrazu, textu nebo jiných dat či informací) a poskytování a zprostředkovávání služeb s tím spojených šíření a zpřístupňování elektronických tiskovin, časopisů, periodik, knih a jiných dat prostřednictvím veřejné nebo neveřejné telekomunikační sítě, včetně internetu, shromažďování, zpracovávání a poskytování informačních služeb na internetu, včetně provozování elektronických nástěnek, diskusních skupin a fór a poskytování přístupu k on-line informačním službám a databázím; (41) organizování zábavních, sportovních a kulturních akcí, služby v oblasti vzdělávání, zábavy a sportu, elektronické publikování (dtp), rozhlasová zábava, výroba rozhlasových a televizních programů, služby v oblasti grafické úpravy, jiné než pro reklamní účely, organizování živých vystoupení, zpravodajské služby; (43) charitativní služby, jmenovitě zajišťování potravin a nápojů; (45) charitativní služby, jmenovitě poskytování oděvů, obuvi, pokrývek, hygienických potřeb a drogerie osobám v nouzi.

(511) 35, 36, 38, 41, 43, 45

(540) **Pomáháme hezky česky s Penny**

(592) Slovní

(111) **388517**

(220) 10.06.2021

(320) 10.06.2021

(442) 28.07.2021

(511) 03.11.2021

(730) **DATADDO, a.s.**, Piletická 486, Hradec Králové, Věkoše, 50341, CZ

(740) NOVALIA advokátní kancelář s.r.o., Mgr. Ondřej Mánek, Jungmannova 750/34, Praha 1, Nové Město, 11000

(210) O-572643

(510) (9) software, platformy počítačového softwaru, software pro monitorování, analýzu, kontrolu a provádění operací ve fyzickém světě, aplikační software, software pro webové aplikace a servery, interaktivní počítačový software, data nahraná elektronicky z internetu, interaktivní databáze, počítačové programy na zpracování dat, software cloudového serveru, počítačový software pro cloud computing, aplikační software pro služby cloud computingu, počítačový software pro elektronické obchodování; (35) profesionální obchodní poradenství, sběr údajů do počítačových databází, systematizace údajů do počítačových databází, vyhledávání údajů v počítačových souborech pro jiné osoby, aktualizace a údržba dat v počítačových databázích, správa databází, shromažďování a analyzování informací a dat vztahujících se k obchodnímu managementu, propagace, marketing, online reklamní a marketingové služby; (38) poskytování přístupu k platformám nebo portálům na internetu, poskytování přístupu k platformám elektronického obchodování na internetu, zajišťování přístupu na elektronická obchodní místa [portály] na počítačových sítích; (42) platforma jako služba (PAAS), cloud computing, ukládání elektronických dat v cloudu [služby], poskytování virtuálních počítačových systémů prostřednictvím cloud computingu, poskytování virtuálního počítačového prostředí prostřednictvím cloud computingu, poradenství v oblasti cloudových výpočetních sítí a aplikací, programování operačního softwaru pro přístup ke cloudové výpočetní síti a její používání, aktualizace počítačového softwaru, počítačové programování, poradenství v oblasti informačních technologií [IT], poradenství v oblasti šifrování dat, poradenství v oblasti zabezpečení dat, poskytování informací o počítačových technologiích a programování prostřednictvím webových stránek, poskytování outsourcingových služeb v oblasti informačních technologií, serverhosting, software jako služba [saaS], tvorba počítačového softwaru, tvorba počítačových systémů, údržba počítačového softwaru, ukládání elektronických dat, vzdálené monitorování počítačových systémů, management počítačových projektů v oblasti elektronického zpracování dat [EDP].

(511) 9, 35, 38, 42

(540)

dataddo

(592) Slovní

(111) **388518**

(220) 10.06.2021

(320) 10.06.2021

(442) 28.07.2021

(511) 03.11.2021

(730) **Novartis AG**, 4002 Basel, CH

(740) Vsetečka Zelený Švorčík a partneři, advokátní a patentová kancelář, JUDr. Michal Havlík, Hálkova 1406/2, Praha 2, Nové Město, 12000

(210) O-572648

(510) (5) farmaceutické přípravky pro humánní užití.

(511) 5

(540)

SLUMBVAN

(592) Slovní

(111) **388519**

(220) 10.06.2021

(320) 10.06.2021

(442) 28.07.2021

(511) 03.11.2021

(730) **Novartis AG**, 4002 Basel, CH

(740) Vsetečka Zelený Švorčík a partneři, advokátní a patentová kancelář, JUDr. Michal Havlík, Hálkova 1406/2, Praha 2, Nové Město, 12000

(210) O-572649

(510) (5) farmaceutické přípravky pro humánní užití.

(511) 5

(540)

MABINOVAN

(592) Slovní

(111) **388520**

(220) 10.06.2021

(320) 10.06.2021

(442) 28.07.2021

(511) 03.11.2021

(730) **Kisspresso s.r.o.**, Záhřebská 562/41, Praha 2, Vinohrady, 12000, CZ

(210) O-572651

(510) Barevná

(591) Barevná

(510) (21) kuchyňské potřeby (tácy dřevěné), kávové servisy (šálky, podšálky, sklenice); (30) káva (kávové produkty), cukr (porcovaný kavárenský); (41) pořádání a vedení seminářů (baristické kurzy), pořádání a vedení osobních vzdělávacích fór, pořádání a vedení workshopů, předávání know-how, školení; (43) bary, kavárny, pronájem kuchyňských přístrojů.

(511) 21, 30, 41, 43

(540)



(593) Obrazová

(111) **388521**

(220) 10.06.2021

(320) 10.06.2021

(442) 28.07.2021

(511) 03.11.2021

- (730) **JETEX Innovation s.r.o.**, Ibišková 545, Jesenice, Osnice, 25242, CZ
(740) Ing. Marie Smrčková, patentový zástupce, Velflíkova 1431/10, Praha 6, Dejvice, 16000
(210) O-572652
(591) Barevná
(510) (9) hasičské automobily a příslušenství k nim, požární čluny, požární lodě, simulátory ovládání a řízení požárních vozidel, požární čerpadla, požární hadice, trysky, proudnice, trysky požárních hadic, hasičské tlumnice požární kbelíky, požární deky, hasicí přístroje, hasicí zařízení, přístroje pro požární ochranu, protipožární ochranné oděvy, ochranné oděvy a ochranné pomůcky k ochraně před zářením, radiací a ohněm, ochranné obleky azbest pro protipožární oděvy, ochranné azbestové rukavice, dýchací přístroje, ne pro umělé dýchání, požární hlásiče, požární signalizační zařízení, požární alarmy, alarmy, dálkové ovladače, detektory, detektory kouře, dozimetry, dávkovače, sonary, spektroskopy, termokamery, svahoměry, dálkoměry, aerometry, teodolity, navigační zařízení, navigační zařízení pro vozidla (gps), kamery, vysílačky a komunikační zařízení, interkomunikační zařízení, akumulátorové skříně, baterie do vozidel, elektrické měřicí přístroje k využití v požární ochraně, požární únikové žebříky (bezpečnostní zařízení); (12) pozemní vozidla a dopravní prostředky, auta, autobusy, automobily a jejich konstrukce a díly, včetně automobilů pro speciální účely, pozemní vozidla, jejich části a příslušenství, cisternová vozidla, cisterny (pozemní vozidla), tankovací nákladní auta (cisterny), lehké nákladní automobily, včetně lehkých nákladních automobilů pro speciální účely, mechanická manipulační vozidla, nákladní vozidla, návěsy pro nákladní vozidla, včetně návěsů pro speciální účely, přívěsy k použití za nákladními vozidly, přívěsy na přepravu nákladu, přívěsy na přepravu objemných nákladů, kamiony, včetně kamionů pro dopravu požární techniky, tahače návěsů, tažná zařízení na vozidla, vozidla pro přepravu nákladu, dopravní prostředky na odtahování, odtahová (vlekem) vozidla, pásová vozidla, traktory, včetně pásových, pozemní vozidla tažená traktorem, tažné traktory a jejich konstrukční díly, části a příslušenství dopravních prostředků, konstrukční části pro nákladní automobily, karosérie vozidel, části karosérií pro vozidla, včetně vozidel pro speciální účely, kryty pneumatik, kapoty vozidel, včetně kapot pro speciální vozidla, přepážky do vozidel, automatické převodovky pro pozemní vozidla, hnací hřídele a mechanismy pro pozemní vozidla, hnací ústrojí, včetně motorů pro pozemní vozidla, hydraulické převody pro pozemní vozidla, kloubové převodovky pro pozemní vozidla, pákové ovladače pro vozidla, nápravy vozidel, podvozky vozidel, stupátka (části nákladních vozidel), tažná zařízení na nákladní vozidla, tažné tyče pro vozidla, tlumiče (části vozidel), kola, pneumatiky, včetně kol a pneumatik pro speciální vozidla, pásy pro pásová vozidla, včetně pásových vozidel pro speciální účely, matice a klíny na kola, pásy pozemních dopravních vozidel, volanty pro vozidla, čelní ochranná skla, gumové čluny, včetně gumových člunů pro speciální účely, civilní drony, včetně dronů pro speciální účely, vyjma vojenských dronů, drony s kamerou, hydroplány pro požární a speciální účely.
(511) 9, 12
(540)



(593) Obrazová

- (111) **388522**
(220) 10.06.2021
(320) 10.06.2021
(442) 28.07.2021
(151) 03.11.2021
(730) **Eighty8, s.r.o.**, Havlíčkova 75, Frýdlant nad Ostravicí, Frýdlant, 73911, CZ
(210) O-572661
(591) Barevná
(510) (31) rostliny konopí.
(511) 31

(540)



(593) Obrazová

- (111) **388523**
(220) 10.06.2021
(320) 10.06.2021
(442) 28.07.2021
(151) 03.11.2021
(730) **Blue step spol. s r.o.**, Jinonická 804/80, Praha 5, Košíře, 15800, CZ
(210) O-572665
(510) (5) farmaceutické a veterinářské výrobky, hygienické výrobky pro léčebné účely, dietní potraviny a dietetické přípravky pro léčebné nebo veterinární účely, potraviny pro batolata, potravní doplňky pro lidskou potřebu a pro zvířata, náplasti, obvazový materiál, materiály pro plombování zubů a pro zubní otisky, dezinfekční přípravky, výrobky pro hubení škodlivých zvířat; (30) káva, čaj, kakao a kávové náhražky, rýže, tapioka a ságo, mouka a obilninové přípravky, cukrovinky, zmrzlina, cukr, med, melasa, droždí, prášek do pečiva, sůl, hořčice, koření; (44) lékařské služby, veterinární služby, péče o hygienu a krásu osob a zvířat, zemědělské, zahradnické a lesnické služby.
(511) 5, 30, 44
(540) **CHMELOVÝ SPÁNEK**
(592) Slovní

- (111) **388524**
(220) 10.06.2021
(320) 10.06.2021
(442) 28.07.2021
(151) 03.11.2021
(730) **The Procter & Gamble Company**, One Procter & Gamble Plaza, Cincinnati, Ohio 45202, OH, US
(740) AK Štros & Kusák, JUDr. David Štros, advokát, Národní 58/32, Praha 1, Nové Město, 11000
(210) O-572666
(510) (5) dětské pleny na jedno použití a jednorázové plenkové kalhoty.
(511) 5
(540) **NINJAMAS PYJAMA PANTS**
(592) Slovní

- (111) **388525**
(220) 11.06.2021
(320) 11.06.2021
(442) 28.07.2021
(151) 03.11.2021
(730) **FORTUNA GAME a.s.**, Italská 2584/69, Praha 2, Vinohrady, 12000, CZ
(740) Mgr. Radek Schmitz, advokátní kancelář s.r.o., Mgr. Radek Schmitz, advokát, Podkovářská 933/3, Praha 9, Vysočany, 19000
(210) O-572669
(591) Barevná
(510) (35) inzertní, reklamní, propagační činnost, vydávání reklamních textů, provozování reklamních ploch, reklamních bannerů, reklamních balonů, reklamních klipů, vše v souvislosti s provozováním hazardních her, marketing k provozování hazardních her; (41) provozování a organizování hazardních her, vzdělávání.
(511) 35, 41

(540)



(593) Obrazová

- (111) **388526**
(220) 11.06.2021
(320) 11.06.2021
(442) 28.07.2021
(151) 03.11.2021
(730) **FORTUNA GAME a.s.**, Italská 2584/69, Praha 2, Vinohrady, 12000, CZ
(740) Mgr. Radek Schmitz, advokátní kancelář s.r.o., Mgr. Radek Schmitz, advokát, Podkovářská 933/3, Praha 9, Vysočany, 19000
(210) O-572670
(591) Barevná
(510) (35) inzertní, reklamní, propagační činnost, vydávání reklamních textů, provozování reklamních ploch, reklamních bannerů, reklamních balonů, reklamních klipů, vše v souvislosti s provozováním hazardních her, marketing k provozování hazardních her; (41) provozování a organizování hazardních her, vzdělávání.
(511) 35, 41
(540)



(593) Obrazová

- (111) **388527**
(220) 11.06.2021
(320) 11.06.2021
(442) 28.07.2021
(151) 03.11.2021
(730) **TOP TANK s.r.o.**, Janáčkovo nábřeží 1153/13, Praha 5, Smíchov, 15000, CZ
(740) Advokátní kancelář JUDr. Václav Korecký a Mgr. Radek Chaloupka, JUDr. Václav Korecký, Bedřicha Smetany 167/2, Plzeň, 30135
(210) O-572693
(510) (4) oleje a tuky, maziva, paliva; (9) nabíjecí stanice pro elektrická vozidla; (39) provoz čerpacích stanic.
(511) 4, 9, 39
(540)

one1

(593) Obrazová

- (111) **388528**
(220) 11.06.2021
(320) 11.06.2021
(442) 28.07.2021
(151) 03.11.2021
(730) **TOP TANK s.r.o.**, Janáčkovo nábřeží 1153/13, Praha 5, Smíchov, 15000, CZ
(740) Advokátní kancelář JUDr. Václav Korecký a Mgr. Radek Chaloupka, JUDr. Václav Korecký, Bedřicha Smetany 167/2, Plzeň, 30135

- (210) O-572694
(510) (4) oleje a tuky, maziva, paliva; (9) nabíjecí stanice pro elektrická vozidla; (39) provoz čerpacích stanic.
(511) 4, 9, 39
(540)



(593) Obrazová

- (111) **388529**
(220) 14.06.2021
(320) 14.06.2021
(442) 28.07.2021
(151) 03.11.2021
(730) **Rouha Alena Mgr.**, Prokopská 295/6, Praha 1, Malá Strana, 11800, CZ
(210) O-572708
(510) (44) lékařské služby, masáže, manikúra, pedikúra, kadeřnictví, epilace, salon krásy, služby psychologa, oční optika, služby v oblasti lékařské analýzy pro diagnostické a léčebné účely poskytované lékařskými laboratořemi, solária, fyzioterapie, zdravotní péče, terapeutické služby, turecké lázně, terapeutické služby, tetování, lázeňské služby, fyzioterapie, farmaceutické poradenství, ortopedické služby, poradenství v oblasti stravování a výživy, lázeňské služby, veterinární služby.
(511) 44
(540) **epillconcept**

(592) Slovní

- (111) **388530**
(220) 15.06.2021
(320) 15.06.2021
(442) 28.07.2021
(151) 03.11.2021
(730) **ORIENT FOOD IMPORT s.r.o.**, Chorošová 276/52, Praha 10, Pitkovice, 10400, CZ
(210) O-572735
(591) Barevná
(510) (43) bary, bufety rychlého občerstvení, catering – jídlo a nápoje pro bankety, mobilní cateringové služby, podávání stravování a nápojů v restauracích a barech, pohostinství, příprava japonských jídel pro okamžitou spotřebu, restaurace, restaurace rychlého občerstvení, služby restaurací nabízející nudle udon a soba, služby sushi restaurací.
(511) 43
(540)



(593) Obrazová

- (111) **388531**
(220) 15.06.2021
(320) 15.06.2021
(442) 28.07.2021
(151) 03.11.2021
(730) **Kofola ČeskoSlovensko a.s.**, Nad Porubkou 2278/31a, Ostrava, Poruba, 70800, CZ

- (740) Rott, Růžicka & Guttman a spol., Vyskočilova 1566, Praha 4, Michle, 14000
(210) O-572748
(510) (35) reklama, podpora prodeje pro třetí osoby, organizování zákaznických vědomostních, motivačních a reklamních programů, zprostředkování reklamy v kinech, pronájem reklamního času v kinech, propagace promítání kinematografických filmů, vztahy s veřejností (public relations), venkovní reklama; (41) organizování akcí na volnočasové aktivity pro děti, mládež a dospělé (výchovně vzdělávací, zábavná, sportovní a kulturní aktivity), organizování živých vystoupení, organizování vědomostních nebo zábavných soutěží, organizování a vedení diskusních akcí, pronájem promítacích přístrojů, pronájem promítacích pláten, prezentace filmů, promítání kinematografických filmů, představení kinematografických filmů, služby zábavy ve formě filmových představení v kinech, půjčování kinematografických filmů, pronájem kinematografických filmů, služby zvukových techniků na akce; (43) stravovací služby, restaurační (stravovací) služby, samoobslužné restaurace, dodávání hotových jídel a nápojů na objednávku (katering), rychlé občerstvení (snack bary), bary (služby), kavárny, pronájem automatů na pitnou vodu.

(511) 35, 41, 43

(540)

(592) Slovní

Kofokino

(111) **388532**

(220) 15.06.2021

(320) 15.06.2021

(442) 28.07.2021

(511) 03.11.2021

(730) **STROJON s.r.o.**, Dělnická 535, Pardubice, Pardubičky, 53301, CZ

(740) Mgr. Irena Pavlíková, Brodecká 1668, Dobříš, 26301

(210) O-572751

- (510) (6) kovové tlakové nádoby; (7) vložky do filtračních zařízení, tepelné výměníky [části strojů], výměníky tepla [části strojů]; (11) tlakové nádoby na vodu, filtrační zařízení (vzduchová), filtry na čištění odpadních plynů, filtry na čištění plynů (části domácího nebo průmyslového zařízení), výměníky tepla (ne části strojů), výměníky tepla (na chemické procesy), výměníky tepla na odstraňování kouřových plynů, plášťové výměníky tepla, rekuperační výměníky.

(511) 6, 7, 11

(540)

(592) Slovní

Strojon

(111) **388533**

(220) 15.06.2021

(320) 15.06.2021

(442) 28.07.2021

(511) 03.11.2021

(730) **Pokec Friends s.r.o.**, Na dolinách 1272/41, Praha 4, Nusle, 14000, CZ

(210) O-572752

(510) (43) pohostinství (služby).

(511) 43

(540)



(593) Obrazová

(111) **388534**

(220) 15.06.2021

(320) 15.06.2021

(442) 28.07.2021

(511) 03.11.2021

(730) **STROJON s.r.o.**, Dělnická 535, Pardubice, Pardubičky, 53301, CZ

(740) Mgr. Irena Pavlíková, Brodecká 1668, Dobříš, 26301

(210) O-572754

(591) Barevná

- (510) (6) kovové tlakové nádoby; (7) vložky do filtračních zařízení, tepelné výměníky [části strojů]; (11) tlakové nádoby na vodu, filtrační zařízení (vzduchová), filtry na čištění odpadních plynů, filtry na čištění plynů (části domácího nebo průmyslového zařízení), rekuperační výměníky, plášťové výměníky tepla, výměníky tepla (ne části strojů), výměníky tepla (na chemické procesy), výměníky tepla na odstraňování kouřových plynů.

(511) 6, 7, 11

(540)



(593) Obrazová

(111) **388535**

(220) 15.06.2021

(320) 15.06.2021

(442) 28.07.2021

(511) 03.11.2021

(730) **Howlings s.r.o.**, Vítkova 244/8, Praha 8, Karlín, 18600, CZ

(740) MACEK.LEGAL, Mgr. Daniel Macek, advokát, Haštalská 1072/6, Praha 1, Staré Město, 11000

(210) O-572756

(591) Barevná

- (510) (16) tiskoviny všech druhů, zejména noviny, časopisy, knihy, propagační materiály, fotografie; (35) reklamní a propagační služby, reklamní sloupky (příprava), reklama a propagační činnost, zveřejňování reklamních, inzertních, propagačních textů, inzerce a inzertní služby, šíření reklamních, marketingových a propagačních materiálů, pronájem reklamních ploch, pronájem reklamního prostoru on-line, poskytování a pronájem reklamního prostoru, reklama, inzerce pracovních míst, inzerce komerčních nebo obytných nemovitostí, marketing nemovitostí, marketingové poradenství; (38) vysílání audiovizuálního a multimediálního obsahu prostřednictvím internetu; (41) fotografické zpravodajství, obrazové zpravodajství, online publikování, služby reportérů (zpravodajství).

(511) 16, 35, 38, 41

(540)



(593) Obrazová

(111) **388536**

(220) 15.06.2021

(320) 15.06.2021

(442) 28.07.2021

(511) 03.11.2021

(730) **Art Wine Mikulov s.r.o.**, 1. května 641/81, Mikulov, 69201, CZ

(740) MACEK.LEGAL, Mgr. Daniel Macek, advokát, Haštalská 1072/6, Praha 1, Staré Město, 11000

(210) O-572760

- (510) (16) obrazy, umělecké obrazy, malby [obrazy], zarámované i nezarámované, ručně malované papírové etikety na láhve na víno, papírové etikety, etikety, kromě textilních, lepicí papírové etikety, potištěné papírové etikety, tištěné originální etikety na láhve na víno, obaly na láhve papírové nebo lepenkové, papírové dárkové tašky na víno, publikace, brožury, tiskoviny periodické i neperiodické, propagační, uživatelské, umělecké nebo ozdobné předměty z papíru; (33) alkoholické nápoje s výjimkou piv, lihoviny, včetně lihovin vyrobených studenou cestou, vína všeho druhu, nealkoholická vína, likéry, destiláty, digestiva, alkoholické výtažky z ovoce, alkoholové extrakty a esence; (35) marketing, produktový marketing, propagační marketing, marketingové poradenství, marketing zboží a služeb pro třetí osoby, prezentace zboží a služeb, reklama a

marketing, obchodní prezentace; (41) vzdělávací kurzy, vzdělávací semináře, organizování vzdělávacích přednášek, vzdělávací služby v oblasti umění, umělecké výstavy, umělecké galerie (služby), výuka malování, organizování festivalů a pořádání festivalů pro vzdělávací účely, pořádání festivalů pro zábavní účely, organizování festivalů pro kulturní účely, audiovizuální ukázkové prezentace, předvádění (výuka) malířských a dekoračních technik, organizování zábavních a kulturních akcí, organizování kulturních a uměleckých akcí, pořádání konferencí v oblasti kulturních aktivit, organizování slavnostních společenských akcí, ochutnávky vín (zábavní služby), ochutnávky vín (vzdělávací služby), příprava a organizace akcí s ochutnávkou vína pro zábavní účely, příprava a organizace akcí s ochutnávkou vína pro vzdělávací účely, zábava týkající se ochutnávek vín, plánování a organizace večírků; (44) vinohradnictví, poradenství v oboru vinohradnictví.

(511) 16, 33, 35, 41, 44
(540)



(593) Obrazová

(111) **388537**
(220) 15.06.2021
(320) 15.06.2021
(442) 28.07.2021
(151) 03.11.2021
(730) **THE GRANARY RESTAURANT s.r.o.**, Sázavská 914/8, Praha 2, Vinohrady, 12000, CZ
(210) O-572762

(510) (29) maso, ryby, drůbež a zvěřina, masové výtázky, konzervované, mražené, sušené a vařené ovoce a zelenina, želé, džemy, kompoty, vejce, mléko, sýry, máslo, jogurty a jiné mléčné výrobky, potravinářské oleje a tuky; (30) potraviny rostlinného původu, potraviny upravené nebo konzervované pro přímou konzumaci: káva, čaj, kakao a náhražky kávy, rýže, těstoviny a nudle, tapioka a ságo, mouka a přípravky vyrobené z obilnin, chléb, pečivo a cukrovinky, čokoláda, zmrzlina, sorbety, produkty určené ke konzumaci v mraženém stavu, cukr, med, melasa, droždí, kypřicí prášek do pečiva, sůl, koření přísady, koření, konzervované byliny, ocet, omáčky a jiná ochucovadla, led (zmrazená voda) a hotová jídla připravená převážně z rýže, těstovin, mouky a přípravků vyrobených z obilnin, pizza; (32) nealkoholické nápoje a pivo; (39) rozvoz jídla restauracemi; (43) služby zajišťující stravování a nápoje, poskytování jídla a nápojů, pizzerie, zajišťování hromadného stravování (catering).

(511) 29, 30, 32, 39, 43
(540)

Acqua & Grano

(592) Slovní

(111) **388538**
(220) 15.06.2021
(320) 15.06.2021
(442) 28.07.2021
(151) 03.11.2021
(730) **THE GRANARY RESTAURANT s.r.o.**, Sázavská 914/8, Praha 2, Vinohrady, 12000, CZ
(210) O-572764
(591) Barevná

(510) (29) maso, ryby, drůbež a zvěřina, masové výtázky, konzervované, mražené, sušené a vařené ovoce a zelenina, želé, džemy, kompoty, vejce, mléko, sýry, máslo, jogurty a jiné mléčné výrobky, potravinářské oleje a tuky; (30) potraviny rostlinného původu, potraviny upravené nebo konzervované pro přímou konzumaci: káva, čaj, kakao a náhražky kávy, rýže, těstoviny a nudle, tapioka a ságo, mouka a přípravky vyrobené z obilnin, chléb, pečivo a cukrovinky, čokoláda, zmrzlina, sorbety, produkty určené ke konzumaci v mraženém stavu, cukr, med, melasa, droždí, kypřicí prášek do pečiva, sůl, koření přísady, koření, konzervované byliny, ocet, omáčky a jiná ochucovadla, led (zmrazená voda) a hotová jídla připravená převážně z rýže, těstovin, mouky a přípravků vyrobených z obilnin, pizza; (32) nealkoholické nápoje a pivo; (39) rozvoz jídla restauracemi; (43) služby zajišťující stravování a nápoje, poskytování jídla a nápojů, pizzerie, zajišťování hromadného stravování (catering).

(511) 29, 30, 32, 39, 43
(540)



(593) Obrazová

(111) **388539**
(220) 15.06.2021
(320) 15.06.2021
(442) 28.07.2021
(151) 03.11.2021
(730) **LITcon Pharma SE**, Rohanské nábřeží 678/23, Praha 8, Karlín, 18600, CZ
(210) O-572765
(591) Barevná
(510) (5) farmaceutické přípravky, farmaceutika, farmaka, hormony pro léčebné účely, humánní léčiva, chemické antikoncepční prostředky, chemické přípravky pro farmaceutické účely, chemické přípravky pro léčebné účely, chemicko-farmaceutické přípravky.

(511) 5
(540)



(593) Obrazová

(111) **388540**
(220) 16.06.2021
(320) 16.06.2021
(442) 28.07.2021
(151) 03.11.2021
(730) **JetBrains s.r.o.**, Na hřebenech II 1718/10, Praha 4, Nusle, 14000, CZ

- (740) Rott, Růžička & Guttman a spol., Vyskočilova 1566, Praha 4, Michle, 14000
(210) O-572770
(510) (9) nahraný a stahovatelný software pro řízení a společný provoz softwarového vývojového cyklu, zejména pro plánování projektů, správu zdrojového kódu, procházení kódu a provádění revizí kódu, správu softwarových balíčků, sledování problémů a správu projektů, automatizaci cest přenosů dat o průběžných dodávkách a automatizaci obecných toků zakázek, projektovou dokumentaci, strukturu společnosti, správu paměťových míst, správu uživatelů a oprávnění, kalendáře, zaslání zpráv, platformu blogů a událostí a celopodnikovou znalostní bázi; (42) poskytování dočasného užívání cloudového softwaru bez možnosti stažení pro řízení a společný provoz softwarového vývojového cyklu, zejména pro plánování projektů, správu zdrojového kódu, procházení kódu a provádění revizí kódu, správu softwarových balíčků, sledování problémů a správu projektů, automatizaci cest přenosů dat o průběžných dodávkách a automatizaci obecných toků zakázek, projektovou dokumentaci, strukturu společnosti, správu paměťových míst, správu uživatelů a oprávnění, kalendáře, zaslání zpráv, platformu blogů a událostí a znalostní bázi, správa a zobrazování časového harmonogramu událostí.
(511) 9, 42
(540)
(592) Slovní

JetBrains Cubrik

- (111) **388541**
(220) 16.06.2021
(320) 16.06.2021
(442) 28.07.2021
(151) 03.11.2021
(730) **Kočař Antonín**, Fabiánka II 346, Zlín, Kudlov, 76001, CZ
(210) O-572771
(510) (5) potravní doplňky a dietetické přípravky; (32) nealkoholické nápoje, přípravky pro výrobu nápojů, vody; (33) přípravky k výrobě alkoholických nápojů, alkoholické nápoje (s výjimkou piva).
(511) 5, 32, 33
(540)
(592) Slovní

nali.to

- (111) **388542**
(220) 16.06.2021
(320) 16.06.2021
(442) 28.07.2021
(151) 03.11.2021
(730) **AV FACTORY s.r.o.**, Veronské nám. 586, Praha 10, Horní Měcholupy, 10900, CZ
(740) **AB PARTNERS advokátní kancelář s.r.o.**, JUDr. Eva Benešová LL.M., Dřevná 382/2, Praha 2, Nové Město, 12800
(210) O-572775
(510) (9) přístroje a nástroje vědecké, výzkumné, navigační, geodetické, fotografické, kinematografické, audiovizuální, optické, přístroje a nástroje pro vážení, měření, signalizaci, detekci, testování, inspekci, záchranu a výuku, zařízení a přístroje pro vedení, přepínání, přeměnu, akumulaci, regulaci nebo řízení distribuce nebo použití elektrického proudu, zařízení a nástroje pro záznam, přenos, reprodukci nebo zpracování zvuku, obrazu nebo dat, média se záznamem stahovatelná média, počítačový software, prázdná digitální nebo analogová záznamová a úložná média, mechanismy pro zařízení uváděná do chodu vhozením mincí, registrační pokladny, výpočetní zařízení, počítače a periferní zařízení počítačů, potápěčské obleky, potápěčské masky, špunty do uší pro potápěče, nosní klipsy pro potápěče a plavce, potápěčské rukavice, dýchací přístroje pro plavání pod vodou, hasicí přístroje; (38) telekomunikační služby; (41) vzdělávání, školení, zábava, sportovní a kulturní činnost.
(511) 9, 38, 41
(540)
(592) Slovní

AV FACTORY

- (111) **388543**
(220) 16.06.2021
(320) 16.06.2021
(442) 28.07.2021

- (151) 03.11.2021
(730) **Footshop s.r.o.**, Pobřežní 667/78, Praha 8, Karlín, 18600, CZ
(740) artpatent, advokátní kancelář s.r.o., Mgr. Tomáš Bejček, Dukelských hrdinů 976/12, Praha 7, Holešovice, 17000
(210) O-572790
(510) (18) aktovky, cestovní vaky, deštníky, imitace kůže, kabelky, sportovní vaky, turistické batohy, tašky, zavazadla; (25) dětská obuv, holínky, obuv pro volný čas, oděvní opasky, oděvní výrobky z kůže, pantofle, sandály, společenská obuv, sportovní obuv, tenisky, turistická obuv, žabky, ponožky, podkolenky, punčochy, čepice, čelenky [oděvy], klobouky, kšiltovky, pásky, rukavice, roušky [módní oděvy], trička; (35) propagace prodeje, internetový marketing, maloobchodní prodej čistících přípravků, maloobchodní prodej deštníků, maloobchodní prodej obuvi, maloobchodní prodej pokrývek hlavy, maloobchodní prodej sportovního vybavení, maloobchodní prodej šperků, maloobchodní prodej zavazadel, maloobchodní služby v oblasti módních doplňků, maloobchodní služby v oblasti oděvních doplňků, módní přehlídky k obchodním účelům, obchodní služby a informace pro spotřebitele umožňující zákazníkům si zboží těchto prodejců pohodlně prohlédnout a porovnat, on-line maloobchodní služby zaměřené na zavazadla, online objednávkové služby, online reklamní a marketingové služby, podpora prodeje módního zboží prostřednictvím propagačních článků v časopisech, podpora prodeje prostřednictvím zákaznických věrnostních programů, informace o prodeji výrobků, poskytování marketingových informací prostřednictvím internetových stránek, poskytování obchodních informací prostřednictvím webových stránek, propagace, reklama a marketing online webových stránek, šíření reklamy prostřednictvím internetu, velkoobchodní prodej čistících přípravků, velkoobchodní prodej deštníků, velkoobchodní prodej obuvi, velkoobchodní prodej pokrývek hlavy, velkoobchodní prodej sportovního vybavení, velkoobchodní prodej šperků, velkoobchodní prodej zavazadel, zásilkové maloobchodní služby zaměřené na oděvní doplňky.
(511) 18, 25, 35
(540)



- (593) Obrazová
(111) **388544**
(220) 16.06.2021
(320) 16.06.2021
(442) 28.07.2021
(151) 03.11.2021
(730) **SOFTLABS CZECH s.r.o.**, Lábkova 860/39, Plzeň, Skvrňany, 31800, CZ
(740) **Mgr. Michal Paterna**, advokát, Mgr. Michal Paterna, Havlíčkova 1100/20, Plzeň, Jižní Předměstí, 30100
(210) O-572794
(591) Barevná
(510) (42) služby v oblasti informačních technologií, webhostingové služby a software jako služba a pronájem softwaru, tvorba, údržba a hosting webových stránek pro druhé.
(511) 42

(540)



(593) Obrazová

(111) **388545**

(220) 16.06.2021

(320) 16.06.2021

(442) 28.07.2021

(151) 03.11.2021

(730) **Štolc Martin BcA.**, Vitonínská 649, Bludov, 78961, CZ

(740) Ing. Pavel Nádvořík s.r.o., Klínová 620/1, Ostrava, Hulváky, 70900

(210) O-572795

(510) (20) nábytek a bytové zařízení ze dřeva, dekorace vyrobené ze dřeva, ozdobné plastiky vyrobené ze dřeva, figurky vyrobené ze dřeva, umělecké předměty ze dřeva, vosku, sádry nebo plastu, dřevěné rámečky na fotografie; (21) dřevěná krájecí prkénka do kuchyně, podtácky, ne papírové nebo textilní; (35) maloobchodní služby s výrobky výše uvedenými v třídách 20 a 21, nákupní objednávky (administrativní zpracování), poskytování komerčních informací prostřednictvím počítačové databáze, provozování online trhu pro kupující a prodejce výrobků a služeb, reklamní, marketingové a propagační služby, služby v oblasti obchodní správy vztahující se k internetovému prodeji, on-line inzerce, poskytování obchodních a podnikatelských informací, pomoc při řízení obchodní činnosti, předvádění zboží pro reklamní účely a podporu prodeje.

(511) 20, 21, 35

(540)

BENOBLE

(592) Slovní

(111) **388546**

(220) 16.06.2021

(320) 16.06.2021

(442) 28.07.2021

(151) 03.11.2021

(730) **VÍNO HRUŠKA s.r.o.**, č. p. 143, Blatnička, 69671, CZ

(740) Rott, Růžička & Guttman a spol., Vyskočilova 1566, Praha 4, Michle, 14000

(210) O-572797

(510) (16) tiskoviny, etikety, viněty, papírové ubrusy a ubrusy, papírové tácky, kartóny, kartonový obal, obaly z plastů, tašky z papíru a plastů v rámci této třídy, tištěné propagační a informační materiály; (33) alkoholické nápoje; (43) služby restaurační, hostinské a ubytovací, provozování vinotěky.

(511) 16, 33, 43

(540)



Pivínko

(593) Obrazová

(111) **388547**

(220) 16.06.2021

(320) 16.06.2021

(442) 28.07.2021

(151) 03.11.2021

(730) **Chrz Štěpán PhDr., MBA**, Lamačova 909/25, Praha 5, Hlubočepy, 15200, CZ

(210) O-572802

(510) (41) umělecké galerie (služby), kulturní, vzdělávací nebo zábavní služby poskytované uměleckými galeriemi, zábavní kluby; (43) kavárny, kavárny (služby), restaurace, restaurace (služby), delikatesy (restaurace).

(511) 41, 43

(540)

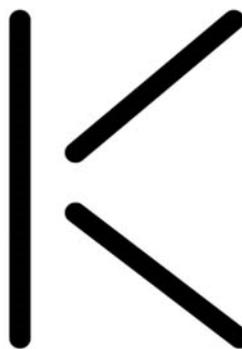

KOROZE

(593) Obrazová

(111) **388548**

(220) 17.06.2021

(320) 17.06.2021

(442) 28.07.2021

(151) 03.11.2021

(730) **Kratochvílová Vendula**, Dolní 409, Dobšice, 67182, CZ

(740) Jansa, Mokřý, Otevřel & partneři s.r.o., advokátní kancelář, Mgr. et Mgr. Petr Malíš, advokát, Sokola Tůmy 743/16, Ostrava, Mariánské Hory, 70900

(210) O-572811

(591) Barevná

(510) (35) maloobchodní prodej služeb v níže uvedených třídách 37, 40 a 42 a prodej doplňkového zboží v oblasti oděvů a textilií, reklama, marketing, propagace a prodej oděvních a textilních výrobků, administrativní zpracování objednávek; (37) opravy a údržba oděvů, služby čištění, praní a žehlení oděvů; (40) zpracování a úpravy materiálů, a to textilií, šití oděvů,

barvení látek, a to textilií; (42) návrhářství, módní a oděvní návrhářství, stylismus, poradenské a informační služby v oblasti módního návrhářství.

(511) 35, 37, 40, 42
(540)



(593) Obrazová

(111) **388549**

(220) 18.06.2021
(320) 18.06.2021
(442) 28.07.2021
(151) 03.11.2021

(730) **ERGO Pro, spol. s r.o.**, Vyskočilova 1481/4, Praha 4, Michle, 14000, CZ
(210) O-572844

(510) (35) reklama a inzertní služby, obchodní zprostředkovatelské služby a obchodní informace pro spotřebitele, pomoc v obchodní a podnikatelské činnosti, management a administrativní služby, reklamní, marketingové a propagační služby, marketing zboží a služeb druhých prostřednictvím distribuce kupónů, organizace a management obchodních motivačních a věrnostních programů, organizace, obsluha a sledování věrnostních programů pro zákazníky, organizace, provozování a kontrola prodeje a propagačních motivačních programů, organizační konzultace týkající se věrnostních programů pro zákazníky, organizace zákaznických věrnostních programů pro komerční, propagační nebo reklamní účely, organizování, provozování a kontrola věrnostních a motivačních programů, podpora prodeje prostřednictvím zákaznických věrnostních programů, věrnostní, pobídkové a bonusové programy; (36) pojištění, pojištění garáží, letecké pojištění, zdravotní pojištění, pojištění úvěrů, pojišťovací služby, pronájem nemovitostí a majetku, investiční služby, finanční, peněžní a bankovní služby, finanční odhady, poskytování bezpečnostních schránek, poskytování předplacených karet a kupónů, služby nemovitostní (realitní služby), služby úschovy, služby zajišťující úschovu v bezpečnostních schránkách, získávání finančních prostředků a finanční sponzorování, akvizice a převod peněžních pohledávek, alokace aktiv, cenné papíry (finanční), administrativní služby v oblasti investic, akvizice pro finanční investice, finanční služby související s investicemi, finanční služby správy investic, finanční správa kolektivních investičních programů, investice do podílových fondů, investice do nemovitostí, analýza finančních investic a průzkum v oblasti cenných papírů, automatické záznamové služby pro finanční transakce, digitalizované informační služby vztahující se k finančním obchodům, daňové poradenství (nikoliv účetnictví), digitalizované informační služby zaměřené na bankovní činnost, digitalizované informační služby vztahující se k akciím, digitalizované informační služby vztahující se k investicím, digitalizované služby v oblasti finančních informací, ekonomická a finanční analýza v rámci této třídy, ekonomické a finanční poradenské služby v rámci této třídy, ekonomické finanční výzkumné služby v rámci této třídy; (45) právní služby, bezpečnostní služby pro fyzickou ochranu hmotného majetku a osob, osobní a společenské služby v rámci této třídy, záchranné služby, služby ostražky a vymáhací služby.

(511) 35, 36, 45
(540)

SV Pro-finance

(592) Slovní

(111) **388550**

(220) 18.06.2021
(320) 18.06.2021
(442) 28.07.2021
(151) 03.11.2021

(730) **Karlovarská Korunní s.r.o.**, č. p. 77, Stráž nad Ohří, 36301, CZ

(740) Rott, Růžička & Guttman a spol., Vyskočilova 1566, Praha 4, Michle, 14000

(210) O-572845

(510) (32) minerální vody, šumivé nápoje a jiné nápoje nealkoholické, nápoje a šťávy ovocné, sirupy a jiné přípravky ke zhotovování nápojů; (35) propagační, reklamní a inzertní činnost.

(511) 32, 35

(540)

Korunní. Voda dní.

(592) Slovní

(111) **388551**

(220) 18.06.2021
(320) 18.06.2021
(442) 28.07.2021
(151) 03.11.2021

(730) **Výzkumný ústav stavebních hmot, a.s.**, Hněvkovského 30/65, Brno, Komárov, 61700, CZ

(210) O-572849

(510) (19) nekovové stavební a konstrukční materiály a prvky; (35) konzultační a poradenské služby a pomoc v oblasti reklamní, marketingové a propagační činnosti, pomoc v obchodní a podnikatelské činnosti, management a administrativní služby, poskytování a pronájem prostoru, času a médií pro reklamu; (37) poradenství v oblasti stavebního inženýrství (stavebnictví); (42) vědecké a technologické služby, technologický výzkum, pronájem vědeckého a technologického vybavení, návrhářské služby v oblasti stavebnictví, laboratorní služby, služby testování, služby ověřování a služby kontroly kvality.

(511) 19, 35, 37, 42

(540)



(593) Obrazová

(111) **388552**

(220) 18.06.2021
(320) 18.06.2021
(442) 28.07.2021
(151) 03.11.2021

(730) **Lopatář Pavel**, Ulička III 936, Rakvice, 69103, CZ

(210) O-572853

(591) Barevná

(510) (26) špendlíky pro použití v entomologii.

(511) 26

(540)



(593) Obrazová

(111) **388553**

(220) 18.06.2021

(320) 18.06.2021

(442) 28.07.2021

(151) 03.11.2021

(730) **TTC ALFA, s.r.o.**, Naskové 1100/3, Praha 5, Košíře, 15000, CZ

(210) O-572854

(510) (36) finanční, peněžní a bankovní služby, pojišťovací služby, služby v oblasti nemovitostí; (39) doprava, balení a skladování zboží, organizování cest; (43) služby zajišťující stravování a nápoje, dočasné ubytování.

(511) 36, 39, 43

(540)

OXYMA

(592) Slovní

(111) **388554**

(220) 18.06.2021

(320) 18.06.2021

(442) 28.07.2021

(151) 03.11.2021

(730) **TTC ALFA, s.r.o.**, Naskové 1100/3, Praha 5, Košíře, 15000, CZ

(210) O-572855

(510) (36) finanční, peněžní a bankovní služby, pojišťovací služby, služby v oblasti nemovitostí; (39) doprava, balení a skladování zboží, organizování cest; (43) služby zajišťující stravování a nápoje, dočasné ubytování.

(511) 36, 39, 43

(540)



(593) Obrazová

(111) **388555**

(220) 18.06.2021

(320) 18.06.2021

(442) 28.07.2021

(151) 03.11.2021

(730) **Pavelcová Andrea Mgr.**, Chelčického 1569/14, Karlovy Vary, 36001, CZ

(210) O-572857

(510) (9) interaktivní elektronické publikace, stahovatelné elektronické publikace; (35) reklamní, marketingové a propagační služby; (41) akademie online kurzů zaměřených na duševní zdraví a osobní rozvoj, poskytování informací o duševním zdraví a osobním rozvoji prostřednictvím online portálu, vzdělávací služby vztahující se k duševnímu zdraví a osobnímu rozvoji, pořádání a vedení školicích kurzů zaměřených na duševní zdraví a osobní rozvoj, koučink [školení], organizování workshopů, seminářů,

přednášek a konferencí, zajišťování vzdělávacích seminářů online, výroba a vedení vzdělávacích kurzů a programů.

(511) 9, 35, 41

(540)

Brainee akademie

(592) Slovní

(111) **388556**

(220) 18.06.2021

(320) 18.06.2021

(442) 28.07.2021

(151) 03.11.2021

(730) **Le Tien Dung**, Tatarkova 722/24, Praha 4, Háje, 14900, CZ

(740) Mgr. Do Pham Viet, Na příkopě 583/15, Praha 1, Staré Město, 11000

(210) O-572859

(591) Barevná

(510) (16) reklamní plakáty a letáky, nákupní katalogy, tištěné propagační materiály; (35) vydávání reklamních materiálů, rozšiřování reklamních marketingových a propagačních materiálů, maloobchodní činnost v oblasti obchodu se spotřebním zbožím, zejména s níže uvedenými výrobky: oděv a oděvní doplňky, oblečení pro děti a dospělé, pokrývky hlavy, spodní prádlo, obuv, kabelky, tašky, peněženky, opasky, hry a hračky všeho druhu, drogistické výrobky, kosmetika a parfumerie, hygienické a toaletní přípravky, čisticí potřeby, přípravky k péči o tělo, vlasy, zuby, pleť, doplňky stravy, zařízení do bytu, potřeby a nádoby pro domácnost a kuchyň, bytové textil, zahradnické potřeby, dekorace do domácnosti, cestovní potřeby, sportovní vybavení, papírnické zboží, kancelářské potřeby, příslušenství pro mobilní telefony, pro počítače a pro elektroniku, doplňky a hračky pro domácí zvířata, krmivo pro domácí zvířata, umělé kytky, osvětlení a přístroje pro domácnost, žárovky všeho druhu, přístroje a nástroje pro vedení, přepínání, přeměnu, akumulaci, regulaci nebo řízení elektrického proudu, kabely a vodiče, ruční nástroje a nářadí (ovládané ručně), nářadí, stroje a přístroje pro stavbu domů, pro údržbu zahrady a domu, pro montáž nábytku a pro opravy motorových vozidel.

(511) 16, 35

(540)

TOPS
MARKET

(593) Obrazová

(111) **388557**

(220) 18.06.2021

(320) 18.06.2021

(442) 28.07.2021

(151) 03.11.2021

(730) **Le Tien Dung**, Tatarkova 722/24, Praha 4, Háje, 14900, CZ

(740) Mgr. Do Pham Viet, Na příkopě 583/15, Praha 1, Staré Město, 11000

(210) O-572860

(591) Barevná

(510) (16) reklamní plakáty a letáky, nákupní katalogy, tištěné propagační materiály; (35) vydávání reklamních materiálů, rozšiřování reklamních marketingových a propagačních materiálů, maloobchodní činnost v oblasti obchodu se spotřebním zbožím, zejména s níže uvedenými výrobky: oděv a oděvní doplňky, oblečení pro děti a dospělé, pokrývky hlavy, spodní prádlo, obuv, kabelky, tašky, peněženky, opasky, hry a hračky všeho druhu, drogistické výrobky, kosmetika a parfumerie, hygienické a toaletní přípravky, čisticí potřeby, přípravky k péči o tělo, vlasy, zuby, pleť, doplňky stravy, zařízení do bytu, potřeby a nádoby pro domácnost a kuchyň, bytové textil, zahradnické potřeby, dekorace do domácnosti, cestovní potřeby, sportovní vybavení, papírnické zboží, kancelářské potřeby, příslušenství pro mobilní telefony, pro počítače a pro elektroniku, doplňky a hračky pro domácí zvířata, krmivo pro domácí zvířata, umělé kytky, osvětlení a přístroje pro domácnost, žárovky všeho druhu, přístroje a nástroje pro vedení, přepínání, přeměnu, akumulaci, regulaci nebo řízení elektrického

proudu, kabely a vodiče, ruční nástroje a nářadí (ovládané ručně), nářadí, stroje a přístroje pro stavbu domů, pro údržbu zahrady a domu, pro montáž nábytku a pro opravy motorových vozidel.

(511) 16, 35
(540)



(593) Obrazová

(111) **388558**
(220) 21.06.2021
(320) 21.06.2021
(442) 28.07.2021
(151) 03.11.2021
(730) **Procontent s.r.o.**, Moravské náměstí 127/3, Brno, Brno-město, 60200, CZ
(740) **KROUPAHELÁN** advokátní kancelář, s.r.o., Mgr. Jiří Helán, Dominikánské náměstí 656/2, Brno, Brno-město, 60200

(210) O-572874
(510) (35) služby v oblasti hodnocení trhu, hodnocení vztahující se ke komerčním záležitostem, elektronické informační služby v oblasti hodnocení obchodních příležitostí, srovnávání cen, srovnávací služby, služby v oblasti srovnávání cen, doporučování spotřebitelských výrobků, poskytování informací zákazníkům o výrobku, poskytování poradenství v souvislosti se spotřebními výrobky, poskytování spotřebitelských informací v oblasti výrobků a služeb, propagační činnost, reklama, komerční informace a rady pro spotřebitele [spotřebitelská poradna], marketingové studie (vedení -), průzkum trhu a marketingové studie, obchodní nebo podnikatelské informace (poskytování -), obchodní nebo podnikatelský průzkum, odborné obchodní poradenství, vydávání reklamních materiálů; (38) služby šíření informací prostřednictvím internetu; (41) vydávání recenzí, vydávání manuálů, vydávání textů, vydávání periodik, vydávání časopisů, vydávání elektronických časopisů; (42) hodnocení kvality výrobků, hodnocení kvality, testování výrobků, testování nových výrobků.

(511) 35, 38, 41, 42

(540) **arecenze**

(592) Slovní

(111) **388559**
(220) 21.06.2021
(320) 21.06.2021
(442) 28.07.2021
(151) 03.11.2021
(730) **Kočař Antonín**, Fabiánka II 346, Zlín, Kudlov, 76001, CZ
(210) O-572888
(510) (5) potravní doplňky a dietetické přípravky, potravinové doplňky; (32) nealkoholické nápoje, přípravky pro výrobu nápojů, vody; (33) přípravky k výrobě alkoholických nápojů, alkoholické nápoje (s výjimkou piva).

(511) 5, 32, 33

(540)

NALI.TO

(593) Obrazová

(111) **388560**
(220) 22.06.2021
(320) 22.06.2021
(442) 28.07.2021
(151) 03.11.2021
(730) **Mary Kay Inc.**, 16251 Dallas Parkway, Addison, 75001 Texas, TX, US
(740) **KOREJZOVA LEGAL** v.o.s., JUDr. Petra Sauvage de Brantes, Korunní 810/104, Praha 10, Vinohrady, 10100
(210) O-572890
(510) (38) zvukové vysílání, streamování zvukových materiálů na internetu, přenos podcastů, vysílání zvuku a obrazu přes internet z oblasti kosmetiky, péče o krásu a přímého prodeje.

(511) 38

(540)

Hodinka Krásy

(592) Slovní

(111) **388561**
(220) 22.06.2021
(320) 22.06.2021
(442) 28.07.2021
(151) 03.11.2021
(730) **Mary Kay Inc.**, 16251 Dallas Parkway, Addison, 75001 Texas, TX, US
(740) **KOREJZOVA LEGAL** v.o.s., JUDr. Petra Sauvage de Brantes, Korunní 810/104, Praha 10, Vinohrady, 10100
(210) O-572891
(510) (41) zábavní služby, jmenovitě poskytování podcastů v oblasti kosmetiky, péče o krásu a přímého prodeje, výroba podcastů.

(511) 41

(540)

Hodinka Krásy

(592) Slovní

(111) **388562**
(220) 22.06.2021
(320) 22.06.2021
(442) 28.07.2021
(151) 03.11.2021
(730) **BONAVERA a.s.**, Hradní 514, Adamov, 67904, CZ
(740) **Ing. Dobroslav Musil**, patentová kancelář, **Ing. Dobroslav Musil**, patentový zástupce, Zábřovická 801/11, Brno, Zábřovice, 61500
(210) O-572894
(510) (39) poskytování parkovacích služeb v hotelu, provoz parkovacího domu; (41) výchova, vyučování, vzdělávání, zábava, sportovní a kulturní aktivity, zábavní a estrádní služby, pořádání a vedení vzdělávacích, rekreačních, sportovních, kulturních, hudebních a kulinařských akcí, organizování oslav a večírků, recepce, provádění výstav, veletrhů, kongresy, konference, semináře, pracovní setkání, sympózia, zábavní služby poskytované hotely, provozování zábavních prostor v hotelích, provozování dětských koutků, provozování dětských hřišť, poskytování sálů pro zábavní účely, poskytování rekreačních, sportovních, fitness a plaveckých zařízení, služby v oblasti sportu a fitness, osobní trénink, koučink, služby sportovní výuky, výuka jógy, vzdělávací služby týkající se meditace, vydávání, publikování a šíření knih, časopisů, magazínů, periodik, novin, prospektů, brožur, publikací, textů, plakátů, fotografií a plakátů a dalších tiskárenských výrobků, také v digitální podobě a také elektronických publikací a audiovizuálních a multimediálních produkcí, poradenství, poskytování informací a informace týkající se výše uvedených služeb, výše uvedené služby poskytované také prostřednictvím elektronických sítí, a to internetu; (43) dočasné ubytování, rezervace přechodného ubytování, hotelové služby, zajišťování stravování a nápojů pro hosty, služby v oblasti hotelového cateringu, příprava potravin, jídel a nápojů, restaurační a barové služby, hotelové restaurační služby; (44) služby péče o hygienu a krásu, salony krásy, včetně provádění kosmetických ošetření, služby v oblasti péče o obličej, služby v oblasti péče o vlasy, manikúra a pedikúra, služby kosmetické péče o tělo, obličej a vlasy, služby pro tělesnou pohodu (služby wellness), poskytování saunových zařízení a služeb, služby opalovacích salónů a solárií, poskytování zařízení a služeb parních lázní, masáže, meditace (služby), aromaterapeutické služby, poradenství, poskytování informací a informace týkající se výše uvedených služeb, také prostřednictvím elektronických sítí, a to internetu.

(511) 39, 41, 43, 44

(540)



(593) Obrazová

(111) **388563**

(220) 22.06.2021

(320) 22.06.2021

(442) 28.07.2021

(151) 03.11.2021

(730) **NOVENTES LIMITED**, Avlonos, 1, Maria House, 1075 Nicosia, 16000, CY

(740) Rott, Růžička & Guttman a spol., Vyskočilova 1566, Praha 4, Michle, 14000

(210) O-572900

(510) (5) farmaceutické přípravky.

(511) 5

(540)

PERMISAN

(592) Slovní

(111) **388564**

(220) 22.06.2021

(320) 22.06.2021

(442) 28.07.2021

(151) 03.11.2021

(730) **MJ Foods s.r.o.**, Věkova 1646/29, Praha 4, Braník, 14700, CZ

(740) Chytilová & spol., patentová kancelář, s.r.o., Nad spádem 641/20, Praha 4, Podolí, 14700

(210) O-572903

(591) Barevná

(510) (35) maloobchod, velkoobchod a internetový obchod s těmi výrobky: čistící prostředky, vonné přípravky, brousící přípravky, čistící prostředky pro vozidla, deodoranty a antiperspiranty, kosmetické přípravky, parfumerie, přípravky pro osobní hygienu, kosmetické přípravky pro péči o zvířata, líčidla, mýdla a gely, opalovací přípravky, peelings, prací prostředky, přípravky do koupele, přípravky na odstraňování ochlupení a holicí přípravky, přípravky na čištění a leštění kůže a obuvi, přípravky pro péči o pleť, oči a nehty, přípravky pro péči o vlasy, přípravky pro ústní hygienu, sprchové přípravky, vonné oleje a aromatické výtažky, vonné přípravky pro domácnost, barvy na vlasy, bělicí přípravky, avivážní prostředky, prostředky pro ošetření prádla, svíčky a knoty na svícení, zahradní pochoďně, vonné svíčky, tekuté podpalovače, přípravky proti prachu, podpalovače, oleje ke svícení, paliva a osvětlovací látky, palivo na grilování, náhrobní svíčky (neelektrické), mazadla a průmyslové tuky, vosky a kapaliny, pohonné hmoty, aditiva, absorpční výrobky pro osobní hygienu, dezinfekční a antiseptické přípravky, dětské pleny a pleny pro inkontinentní osoby, deodoranty a osvěžovače vzduchu, dámské hygienické výrobky, farmaceutické přípravky a přírodní léčiva, hygienické přípravky a výrobky z nich, léčebná a dezinfekční mýdla a čistící přípravky, lep na mouchy, obvazy, obvazový materiál a aplikátory léčebných přípravků, náplastí, potraviny pro batolata, potravní doplňky a dietetické přípravky, potravní doplňky pro zvířata, přípravky proti rostlinným a živočišným škůdcům, vitamínové a minerální doplňky, antibakteriální přípravky, antivirové přípravky, výživové doplňky stravy, bylinné přípravky, krmné směsi, krmiva, repelenty, přípravky na dezodoraci a čištění vzduchu, prezervativy, kondomy, antikoncepční prostředky (nechemické), pomůcky na krmení a dudlíky, sexuální pomůcky, pleny, přebalovací pomůcky, balicí a obalový papír, balicí materiály, blahopřání, dárkové poukázky, čistící papírové utěrky, časopisy a periodika, brožury, bodovací karty, filtrační materiály z papíru, fotoalba a alba pro sběratele, kancelářské potřeby (kromě nábytku), knihy, korekční a vymazávací pomůcky, lepidla pro kancelářské účely nebo pro použití v domácnosti, dekorační a umělecké materiály a prostředky, papírenské zboží, papír a lepenka, papírové

podtácky pod sklenice, papírové podložky pro výměnu plen, papírové podložky pro toalety pro domácí zvířata, papírové podložky, papírové ozdoby na večírky, papírové nebo plastové sáčky na odpad, papírové nebo plastové sáčky a tašky na balení (obálky, pytlíky), papírové nebo plastové absorpční fólie na balení potravin, papírové mašle, papírové ubrousky, papírové kapesníky, papírové bryndáčky, papírové ručníky, papírové nebo plastové sáčky a pytle, papírové ubrousky (stolní), papírové ubrusy, papírové utěrky, potřeby pro umělecké a řemeslné použití a potřeby na modelování, psací potřeby a razítka, tiskoviny, umělecké předměty a figuríny z papíru a lepenky a architektonické modely, učební a vyučovací pomůcky a potřeby (kromě přístrojů), toaletní papír, maso a masné výrobky, mléčné výrobky a jejich náhražky, masové pomazánky, oleje a tuky, pomazánky z ryb a mořských plodů, polévky a vývary, masové výtažky, ptačí vejce a vaječné výrobky, ryby, plody moře a měkkýši (neživí), sýrové výrobky, upravený hmyz a larvy, želé, džemy, kompoty, ovocné a zeleninové pomazánky, zelenina (konzervovaná -), zelenina sušená, zeleninové výtažky na vaření, zeleninové prášky, zeleninová pyré, zpracované maso, zpracované ovoce, houby a zelenina (včetně ořechů a luštěnin), zpracované masové výrobky, zvěřina, zapékané pokrmy, vařené ovoce, vařené maso, vařená zelenina, vařené a sušené ryby, uzeniny, upravené ovoce, sušené maso, sušené ovoce, konzervované ovoce, konzervované houby, hotová jídla z masa, hotová zeleninová jídla, hotové saláty (zeleninové, ovocné), hotová jídla obsahující převážně vejce, hotová jídla obsahující převážně ryby, chléb, cereální tyčinky a energetické tyčinky, cereálie, droždí a přípravky na kynutí potravin, cukr, přírodní sladidla, sladké polevy a náplně, výrobky z včelích produktů, káva, čaj, kakao a jejich náhražky, led, zmrzlina, mražené jogurty a sorbety, moučníky, zákusky, dorty a sušenky, mouka, ochucené omáčky, čatni a pasty, omáčky, pudinky, rýže, sirupy a melasa, sladkosti (bonbóny), sladké tyčinky a žvýkačky, sušené a čerstvé těstoviny, nudle a knedlíky, soli, chuťové přísady, ochucovačla a koření, snídaněové cereálie, ovesné a kukuřičné kaše, těsta, těstíčka a jejich směsi, zpracované obilí, škrob a produkty z nich vyrobené, pečící přípravky, pečivo (typu housky, rohlíky), pečivo obsahující zeleninu a maso, pečivo obsahující krémy a ovoce, hotová jídla z těstovin, hotová jídla z rýže, hotové směsi na pečení, čerstvé ovoce, ořechy, zelenina a bylinky, chaluhy ke konzumaci pro lidi nebo zvířata, houby, krmiva a potrava pro zvířata, květiny, podestýlky a stelivo pro zvířata, semena, cibulky a sazenice k pěstování rostlin, rostliny, zemědělské a vodní plodiny, zahradnické a lesní produkty, džusy, energetické nápoje, nápoje na bázi ořechů a sóji, nealkoholické nápoje, přípravky k výrobě nápojů, pivo a pivovarnické výrobky, ochucené sycené nápoje, odalkoholizované nápoje, ochucené vody, vody, zeleninové nápoje, výtažky k přípravě nápojů, tablety k přípravě šumivých nápojů, sycené šťávy, šumivé nápoje v prášku, soda, ochucená piva, nápoje obsahující vitamíny, nápoje pro sportovce, nápoje iontové, mošty, minerální voda, limonády, izotonické nápoje, alkoholické nápoje (s výjimkou piva), alkoholizovaná vína, destiláty, koktejly, lihoviny a likéry, víno, šumivá vína, předpřipravené alkoholické nápoje, přípravky k výrobě alkoholických nápojů, mošt alkoholizovaný (cidre), cigarety, doutníky, cigarillos a jiné kuřácké potřeby připravené k použití, sypaný tabák, tabák na balení cigaret a dýmkový tabák, tabák a tabákové výrobky (včetně náhražek), příchutě do tabáku, pouzdra na tabákové výrobky a humidory, popelníky, osobní vaporizéry a elektronické cigarety a příchutě a roztoky pro ně, kuřácké potřeby, zápalky, zapalovače pro kuřáky, chemické látky, lepidla, nemrznoucí směsi, rozmrazovací spreje na čelní skla, hnojiva a chemické výrobky pro zemědělství, zahradnictví a lesnictví, filtrační materiály a zařízení, tmely, přípravky pro výživu rostlin, přípravky pro ošetření rostlin, půdní substráty, barvy, konverzní nátěry (barvy), laky a fermeže, kovy ve formě fólie a prášku pro použití při malbě, dekoraci, tisku a v umění, nátěry, ochranné nátěry, potravinářská a nápojová barviva, ředidla a zahušťovače pro nátěry, železářské zboží, dveře, vrata, okna a okenní kryty, přemístitelné konstrukce a stavby, sochy a umělecké předměty z obecných kovů, nádoby a výrobky určené pro přepravu materiálů, surovin a zboží, kolové a pásové přepravníky, matice, šrouby a upevňovací prvky, spojovací materiály, stroje a zařízení pro řezání, vrtání, broušení, ostření a úpravu povrchů, zařízení a stroje pro zemědělství, pro zemní práce a pro stavebnictví, čerpadla, kompresory a fukary, generátory na výrobu elektřiny, manipulační zařízení, stroje a obráběcí stroje na zpracování materiálů a pro výrobu, stroje na zametání a vysávání, na čištění, mytí a praní, odsávací turbíny, odvlhčovače, ruční hygienické a kosmetické náčiní pro lidi a zvířata, sečné, bodné a tupé zbraně, jídelní příbory, kuchyňské nože a náčiní na krájení pro použití v kuchyni, ruční nářadí a nástroje pro zpracování materiálů a pro výrobu, opravy a údržbu, zdvihací nástroje, akunářadí, elektrické nářadí, ruční nářadí pro zahradu a les, vzduchové a pneumatické nářadí, nůžky, navijáky, kladkostroje, přístroje, nástroje a kabely pro oblast elektřiny, optické přístroje, zvětšovače a korektory, bezpečnostní, zabezpečovací,

ochranná a signalizační zařízení, navigační, řídicí, sledovací, zaměřovací a kartografická zařízení, měřicí, detekční, monitorovací a kontrolní zařízení, vědecké výzkumné a laboratorní přístroje, přístroje pro vyučování a simulátory, sanitární zařízení, zařízení pro rozvod vody a hygienická zařízení, hořáky, kotle a ohřivače vody, osvětlovací zařízení a světelné reflektory, žárovky, vybavení k vaření, ohřívání, chlazení a uchovávání potravin a nápojů, krby, kamna grily, filtry pro průmyslové účely a pro použití v domácnosti, topné a sušící přístroje pro osobní potřebu, vysoušecí zařízení, zařízení na chlazení a mražení, regulační a bezpečnostní zařízení pro rozvody vody a plynu, topná, ventilační a klimatizační zařízení a čističí zařízení, chladicí boxy a tašky, difuzéry, zvlhčovače, osvěžovače vzduchu, čističky vzduchu, dávkovače na nápoje, kanystry, kuchyňské spotřebiče, kuchyňské potřeby, masážní křesla a lehátka, dávkovače, vozidla a dopravní prostředky, aku kola, elektrokoloběžky, autodoplňky, autokosmetika, vozíky, rudly, stavební kolečka, zbraně a střelivo, outdoorové vybavení, drahé kameny, perly a drahé kovy, jakož i jejich imitace, šperky, přístroje na měření času, kroužky na klíče, řetízky na klíče a přívěsky k nim, čističí a úklidové potřeby, kosmetické a toaletní pomůcky a potřeby do koupelny, nádoby na odpadky, osvěžovače vzduchu (přístroje), potřeby a zařízení na ochranu proti škůdcům a obtížnému hmyzu, pomůcky ústní hygieny, pokladničky (prasátka), sklenice, nádoby na pití a barové příslušenství, přístroje, ložní prádlo, ručníky, utěrky, ubrusy, koberce, elektronika, domácí spotřebiče, galanterie, dopravní prostředky, trubky, potrubí, hadice, jejich příslušenství (včetně ventilů), těsnění, těsnicí materiál a materiál na výplně, izolační a bariérové výrobky a materiály, deštníky a slunečníky, vycházkové hole, zavazadla, cestovní tašky, peněženky a ostatní tašky, kůže a imitace kůže, surové kůže a usně a výrobky z těchto materiálů, sedlářské výrobky, biče a postroje pro zvířata, nekovové stavební a konstrukční materiály a prvky, nekovové dveře, vrata, okna a okenní kryty, nekovové konstrukce a přenosné stavební prvky, sochy a umělecké předměty vyrobené z materiálů jako kámen, beton a mramor, molanové desky, montážní rozpěry, zámky a klíče, kování pro dveře, brány a okna, ventily, spojovací prvky, sochy, figurky, umělecké předměty a ozdoby a dekorativní předměty vyrobené z materiálů jako dřevo, vosk, sádra nebo umělá hmota, nábytek a bytové zařízení, přístřeší a pelíšky pro zvířata, nádoby a uzávěry a držáky pro ně, zebríky, schůdky, lešení, štafle, vývěsní tabule, stojany a značky, multifunkční stoly do dílny, ponky, značky a informační a reklamní a výstražné tabule a samolepky, police, regály, nástěnné skřínky, úložné boxy, nádoby na odpad, poštovní schránky, kancelářské židle, trezory a bezpečnostní schránky, pokladny, sochy, figurky, plakety a medaile a umělecké předměty vyrobené z materiálů jako porcelán, terakota nebo sklo, zahradnické potřeby, domácí náčiní k úklidu, kartáče, nádobí, kuchyňské náčiní a nádoby, kosmetické a toaletní potřeby, potřeby pro zvířata, výrobky pro péči o oděvy a obuv, květináče a nádoby na pěstování rostlin, přístřešky, pergoly, altány, zahradní nábytek, zahradní domky, zahradní grily, udírny, vysokotlaké čističe, pásy, popruhy a smyčky, pytle a vaky na balení, uskladnění a přepravu, nepromokavá plachtovina, celtovina, markýzy, stany a plachty, lodní plachty, lana, provazy, šňůry a vlasce, sítě, potahy a povlaky na nábytek, záclony a závěsy, textilní etikety, tapety a závěsy na stěnu, prádlo (nikoliv osobní), pokrývky hlavy, oděvy, obuv, části oděvů, obuvi a pokrývek hlavy, pracovní oblečení, pracovní obuv, příslušenství a doplňky oblečení (galanterie), šicí potřeby a ozdobné textilní výrobky, ozdoby do vlasů, natáčky na vlasy, potřeby na stažení a upevnění vlasů a umělé vlasy, umělé ovoce, květiny a zelenina, přívěsky (nikoli klenoty nebo přívěsky na klíče, prstýnky nebo řetízky), podlahové krytiny a umělé venkovní povrchy, obklady a krytiny pro stěny a stropy, slavnostní ozdoby, ozdoby na večírky a umělé vánoční stromky, přístroje a zařízení pro zábavní parky a hřiště, hračky, hry a žertovné předměty, sportovní nářadí a vybavení, vybavení na vodní sporty, krmiva a potrava pro zvířata, podestýlky a stelivo pro zvířata, domovní čísla, bazény, příslušenství k bazénům, bazénová chemie, sauny a infrasauny a příslušenství k nim, ochranné pomůcky, ochranné oděvy a obuv, kabely, dráty, řetězy, stavební a konstrukční materiály a prvky, nádrže, vířivky, sprchy, vany, zastřešení vířivek a bazénů, solární sprchy, systémy pro ohřev vody, fotovoltické články, sanita, nářadí a nástroje na broušení, sekání, vrtání, míchání, svařování, bourání, leštění, čištění, zametání, dlabání, obrábění kovů, spojování materiálů, opracování materiálů, aplikaci barev, měření, detekci, stříhání, ohýbání, pájení, řezání, štípaní, lepení, utahování, hutnění materiálů, vysávání, ofukování a odsávání, mycí stroje, elektrocentrály, zkoušečky, malířské nářadí, vybavení dílny, zahradní technika; (39) balení a skladování zboží, doprava a doručování zboží, doprava a přeprava.

(511) 35, 39

(540)



(593) Obrazová

(111) **388565**

(220) 23.06.2021

(320) 23.06.2021

(442) 28.07.2021

(151) 03.11.2021

(730) **Ampla a.s.**, Šafaříkova 1737, Hlinsko, 53901, CZ

(740) AK SCC, JUDr. Michal Chřůma Ph.D., advokát, Ovocný trh 572/11, Praha 1, Staré Město, 11000

(210) O-572941

(510) (1) hasicí směsi, hasicí prostředky, hasicí média, hasicí tekutiny, hasicí směsi (zejména hasicí pěny), směsi hasicí pěny, přípravky na hašení ohně, chemikálie obsahující hasicí přísady, prostředky na hašení ohně, chemické výrobky pro hašení požárů, chemikálie používané do hasicích směsí, pěna k zastavení hoření (hasičská), směsi na hašení a protipožární směsi, chemické výrobky používané při hašení ohně; (9) hasicí přístroje, hasicí systémy, hasicí deky, hasicí zařízení, hasičské vozy, hasičská čerpadla, hasičská vozidla, hasičské tlumnice, hasičské čluny, sprinklery (hasicí zařízení), automatické hasicí přístroje, zařízení na hašení požárů, azbestové zástěny pro hasiče, hasicí přístroje do automobilů, ochranné štíty (azbestové) pro hasiče, bezpečnostní vybavení pro hašení lesních požárů, sprinklery (automatická rozstřikovací zařízení k hašení požárů); (37) instalace systémů hašení požáru, výměna náplní hasicích přístrojů, údržba a opravy systémů hašení požáru; (45) hašení požárů, pronájem hasicích přístrojů, poskytování informací týkajících se pronájmu hasicích přístrojů.

(511) 1, 9, 37, 45

(540)

HUSSECHUCK

(592) Slovní

(111) **388566**

(220) 24.06.2021

(320) 24.06.2021

(442) 28.07.2021

(151) 03.11.2021

(730) **Omnipyra s.r.o.**, Dittrichova 346/4, Praha 2, Nové Město, 12000, CZ

(740) artpatent, advokátní kancelář s.r.o., Mgr. Tomáš Bejček, Dukelských hrdinů 976/12, Praha 7, Holešovice, 17000

(210) O-572970

(591) Barevná

(510) (9) alarmy a výstražná zařízení (bezpečnostní, zabezpečovací a signalizační zařízení), hasicí přístroje, hubice, trysky požárních hadic, monitorovací videosystémy, ochranné a bezpečnostní prostředky, protipožární oděvy, přístroje na kontrolu požárů, signalizační přístroje, sprinklerové systémy na ochranu před požárem, zařízení na hašení požárů; (37) poradenské služby vztahující se k instalaci zabezpečovacího a bezpečnostního vybavení, instalace aktivní protipožární ochrany (instalační a montážní služby), instalace pasivní protipožární ochrany (instalační a montážní služby); (41) školicí služby zaměřené na používání protipožárního vybavení (školicí služby); (42) technické poradenství vztahující se k protipožární prevenci (technologické služby), inženýrské služby týkající se návrhu konstrukcí.

(511) 9, 37, 41, 42

(540)



(593) Obrazová

- (111) **388567**
(220) 24.06.2021
(320) 24.06.2021
(442) 28.07.2021
(151) 03.11.2021
(730) **YYY agency s.r.o.**, V tišině 474/3, Praha 6, Bubeneč, 16000, CZ
(740) eLegal advokátní kancelář s.r.o., Mgr. Tomáš Pauch, advokát, Sokolovská 695/115b, Praha 8, Karlín, 18600
(210) O-572974
(510) (35) marketing, cílený marketing, marketingové služby, grafická úprava pro reklamní účely, návrh reklamních materiálů, online inzerce v počítačové síti, navrhování marketingových průzkumů, plánování marketingových strategií, marketingové poradenské služby, PPC reklama, propagace, psaní reklamních textů, výroba reklamních filmů, příprava reklam, reklama, služby reklamní agentury, služby marketingové agentury, služby v oblasti identity firem, služby v oblasti strategie značek, šíření reklamních materiálů, zprostředkování propagace, zprostředkování reklamy, průzkum trhu, analýza účinnosti reklamy; (41) pořádání a vedení workshopů (školení), fotografování; (42) návrh webových stránek, služby designu webových stránek, tvorba internetových webových stránek.
(511) 35, 41, 42
(540)



(593) Obrazová

- (111) **388568**
(220) 24.06.2021
(320) 24.06.2021
(442) 28.07.2021
(151) 03.11.2021
(730) **Dirhanová Monika**, Trnavska cesta 96, Sereď, SK
(740) eLegal advokátní kancelář s.r.o., Mgr. Tomáš Pauch, advokát, Sokolovská 695/115b, Praha 8, Karlín, 18600
(210) O-572982
(591) Barevná
(510) (35) manažerské služby v oblasti gastronomie, marketing, organizování a pořádání komerčních a reklamních akcí; (43) pohostinství, pohostinská činnost v oblasti gastronomie, provoz restaurací, restaurace, bistro, služby spojené se stravováním a občerstvením, catering, zajištění stravování při společenských akcích a služby spojené s nákupem a obstaráváním potravin, příprava jídel, společné stravování, podávání jídel a nápojů, služby zajišťující stravování, poskytování gastronomických služeb.
(511) 35, 43

(540)

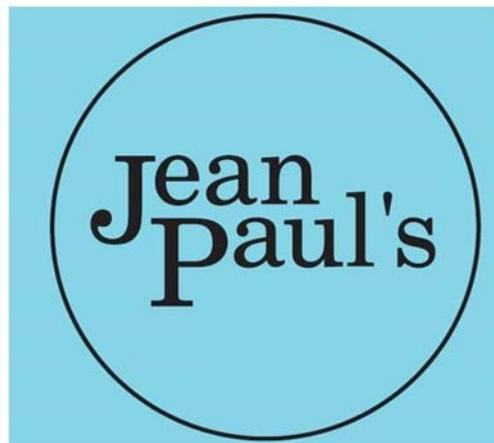

(593) Obrazová

- (111) **388569**
(220) 24.06.2021
(320) 24.06.2021
(442) 28.07.2021
(151) 03.11.2021
(730) **Pivoňka Michal Mgr.**, Machuldova 578/19, Praha 4, Kamýk, 14200, CZ
(740) Arzinger & Partneři, s.r.o., advokátní kancelář, Mgr. Tomáš Mařatka, Na Perštýně 362/2, Praha 1, Staré Město, 11000
(210) O-572989
(510) (16) tiskoviny, tiskoviny k instrukčním účelům, obálky časopisů, časopisy [periodika], časopisy, publikace, odborné časopisy, časopisy se všeobecnými tématy; (35) distribuce reklamních tiskovin, vydávání tiskovin pro reklamní účely, vydávání tiskovin pro reklamní účely v elektronické podobě, šíření reklamních materiálů (prospektů, brožur a tiskovin); (41) publikování a editování tiskovin, vydávání tiskovin a tištěných publikací, vydávání knih a periodických tiskovin, vydávání webových časopisů, vydávání elektronických časopisů, online vydávání elektronických knih a časopisů, publikování časopisů v elektronické formě na internetu, online publikování, publikování časopisů, multimediální publikování časopisů, žurnálů a novin.
(511) 16, 35, 41
(540)



(593) Obrazová

- (111) **388570**
(220) 25.06.2021
(320) 25.06.2021
(442) 28.07.2021
(151) 03.11.2021
(730) **Dirhanová Monika**, Trnavska cesta 96, Sereď, SK
(740) eLegal advokátní kancelář s.r.o., Mgr. Tomáš Pauch, advokát, Sokolovská 695/115b, Praha 8, Karlín, 18600
(210) O-572993
(510) (35) manažerské služby v oblasti gastronomie, marketing, organizování a pořádání komerčních a reklamních akcí; (43) pohostinství, pohostinská činnost v oblasti gastronomie, provoz restaurací, restaurace, bistro, služby spojené se stravováním a občerstvením, catering, zajištění stravování při společenských akcích a služby spojené s nákupem a obstaráváním potravin, příprava jídel, společné stravování, podávání jídel a nápojů, služby zajišťující stravování, poskytování gastronomických služeb.
(511) 35, 43
(540)
Jean Paul's restaurant
(592) Slovní

(111) **388571**
(220) 25.06.2021
(320) 25.06.2021
(442) 28.07.2021
(151) 03.11.2021
(730) **Dirhanová Monika**, Trnavská cesta 96, Sereď, SK
(740) eLegal advokátní kancelář s.r.o., Mgr. Tomáš Pauch, advokát, Sokolovská 695/115b, Praha 8, Karlín, 18600

(210) O-572994
(510) (35) manažerské služby v oblasti gastronomie, marketing, organizování a pořádání komerčních a reklamních akcí; (43) pohostinství, pohostinská činnost v oblasti gastronomie, provoz restaurací, restaurace, bistro, služby spojené se stravováním a občerstvením, catering, zajištění stravování při společenských akcích a služby spojené s nákupem a obstaráváním potravin, příprava jídel, společné stravování, podávání jídel a nápojů, služby zajišťující stravování, poskytování gastronomických služeb.

(511) 35, 43

(540) **Jean Paul's bistro**

(592) Slovní

(111) **388572**
(220) 25.06.2021
(320) 25.06.2021
(442) 28.07.2021
(151) 03.11.2021
(730) **Sullagro s.r.o.**, Mikulovská 4058/5, Brno, Židenice, 62800, CZ
(210) O-572995

(591) Barevná
(510) (29) drůbež; (31) drůbež na chov, živá zvířata a živé organismy k chovným účelům, živá drůbež; (44) zemědělské služby (chov zvířat), chov zvířat, poradenství vztahující se k chovu zvířat, poradenství vztahující se k výživě zvířat.

(511) 29, 31, 44

(540)



(593) Obrazová

(111) **388573**
(220) 25.06.2021
(320) 25.06.2021
(442) 28.07.2021
(151) 03.11.2021
(730) **AUTO RALLYE CROSS, s.r.o.**, č. p. 376, Babice nad Svitavou, 66401, CZ

(740) PatentEnter s.r.o., Koliště 1965/13a, Brno, Černá Pole, 60200

(210) O-572997

(510) (25) trička, čepice, mikiny; (35) reklamní, marketingové a propagační služby; (41) organizování sportovních akcí, organizování sportovních soutěží, organizování zábavních a kulturních akcí, rezervace vstupenek na vzdělávací, zábavní a sportovní aktivity a akce a související rezervační

služby, organizování motoristických závodů, informační služby o závodech, zábavní služby poskytované na motoristickém závodním okruhu, pořádání soutěží a turnajů v oblasti automobilových závodů, pořádání a vedení seminářů.

(511) 25, 35, 41

(540)

LeBrno

(592) Slovní

(111) **388574**
(220) 25.06.2021
(320) 25.06.2021
(442) 28.07.2021
(151) 03.11.2021
(730) **AUTO RALLYE CROSS, s.r.o.**, č. p. 376, Babice nad Svitavou, 66401, CZ

(740) PatentEnter s.r.o., Koliště 1965/13a, Brno, Černá Pole, 60200

(210) O-572999

(510) (25) trička, čepice, mikiny; (35) reklamní, marketingové a propagační služby; (41) organizování sportovních akcí, organizování sportovních soutěží, organizování zábavních a kulturních akcí, rezervace vstupenek na vzdělávací, zábavní a sportovní aktivity a akce a související rezervační služby, organizování motoristických závodů, informační služby o závodech, zábavní služby poskytované na motoristickém závodním okruhu, pořádání soutěží a turnajů v oblasti automobilových závodů, pořádání a vedení seminářů.

(511) 25, 35, 41

(540)



(593) Obrazová

(111) **388575**
(220) 03.12.2018
(320) 03.12.2018
(442)
(151) 03.11.2021
(730) **Norma Lebensmittelfilialbetrieb Stiftung & Co. KG**, Heisterstr. 4, Nürnberg, 90441, DE
(740) Rott, Růžička & Guttman a spol., Vyskočilova 1566, Praha 4, Michle, 14000
(210) O-575295
(591) Barevná
(510) (30) čokoláda, čokoládové pečivo, čokoládové sladkosti, čokolády, vodová a smetanová zmrzlina.
(511) 30

(540)



(593) Obrazová

(111) **388576**
(220) 11.06.2021
(320) 11.06.2021
(442) 28.07.2021
(151) 03.11.2021

(730) **Eighty8, s.r.o.**, Havlíčkova 75, Frýdlant nad Ostravicí, Frýdlant, 73911,
CZ

(210) O-572684

(510) (31) rostliny konopí.

(511) 31

(540)



(593) Obrazová

Ochranné známky zrušené a prohlášené za neplatné

Tato kapitola obsahuje údaje o rozhodnutích o zrušení ochranné známky na základě ustanovení § 31 zákona č. 441/2003 Sb. nebo o prohlášení ochranné známky za neplatnou na základě ustanovení § 32 zákona č. 441/2003 Sb. Existuje-li důvod zrušení/prohlášení ochranné známky za neplatnou pouze ve vztahu k některým z výrobků nebo služeb, Úřad ochrannou známku zruší/prohlásí za neplatnou pouze pro tyto výrobky nebo služby. Údaje o výsledku rozhodnutí (zrušení ochranné známky, částečné zrušení ochranné známky, prohlášení ochranné známky za neplatnou, prohlášení ochranné známky za částečně neplatnou) jsou uvedeny za datem právní moci rozhodnutí s názvem "Datum právní moci rozhodnutí/výsledek rozhodnutí".

(111) 276284

(540)

KASA

(592) Slovní

02.11.2021 / NABYTÍ P.M. - ČÁSTEČNÉ ZRUŠENÍ OZ

(111) 372636

(540)



(593) Obrazová

29.10.2021 / NABYTÍ P.M. - PROHLÁŠENÍ OZ ZA NEPLATNOU

Přehled obnov zápisu ochranných známek

Kapitola obsahuje údaje o ochranných známkách, u kterých byl na žádost vlastníka obnoven zápis podle ustanovení § 28 odst. 2 zákona č. 441/2003 Sb.

Číselný přehled (111)											
95314	154880	165410	170475	170614	170616	170838	171258	171259	173229	173999	174122
174710	175094	175420	175421	175528	175572	176507	176809	176813	177127	177203	177496
177584	178547	183977	189140	245296	245306	246110	246806	246812	246813	246827	246828
246850	246891	246899	247157	247158	247760	247784	248404	248405	248406	248407	248408
248495	248574	249296	249591	249668	249725	250097	250100	250109	250118	250119	250171
250681	250770	250799	250855	251071	251090	251377	251414	251586	252007	252008	252098
252368	253271	253272	253801	254706	254856	254983	255049	255191	255234	255538	255647
255648	255888	256616	257136	257246	258021	260840	270471	275036	323515	324127	324128
324214	324426	324427	325004	325215	325242	325414	325415	325423	325702	325744	325779
325797	325930	326287	326430	326466	326517	326527	326541	326542	326665	326964	327275
327399	327430	327431	327453	327454	327495	327564	327762	328668	328819	328909	328922
328975	328985	329037	329107	329167	329246	329261	329842	329956	329974	329999	330016
330640	330708	330709	330710	330824	330884	330942	331043	331044	331266	331267	331268
331269	331270	331442	331610	331747	332048	332202	332524	332791	332902	335256	335740
336485	336486	337941	338904	341013	343321	343322	346718				

Obnovy zápisu ochranných známek

(111) **95314**
(220) 20.10.1942
(151) 20.10.1942
(540)

PAP

(592) Slovní
(730) **DOPLA PAP a.s.**, Pod Svatoborem 41, Sušice, Sušice II, 34201, CZ
(740) JUDr. Aleš Zábrš, advokát, Na Beránce 57/2, Praha 6, Dejvice, 16000
(510) Papír, lepenka, karton, papírové a kartonové výrobky a to: obaly všeho druhu z impregnovaného nebo neimpregnovaného papíru, papírová vlákna a papírová příze, suroviny a polotovary k výrobě papíru.
(511) 16, 22, 23
(210) O-2962

(111) **154880**
(220) 04.10.1961
(151) 16.10.1961
(540)

STOMAFLEX

(592) Slovní
(730) **SpofaDental a.s.**, Markova 238, Jičín, Holínské Předměstí, 50601, CZ
(740) PATENTSERVIS Praha a.s., Na Podkovce 281/10, Praha 4, Podolí, 14700
(510) (5) silikonová otiskovací hmota pro zhotovování přesných otisků zubů a čelistí.
(511) 5
(210) O-25316

(111) **165410**
(220) 09.02.1982
(151) 08.07.1983
(540)



United Artists

(594) Kombinovaná
(730) **UNITED ARTISTS CORPORATION**, 245 N. Beverly Drive, Beverly Hills, CA 90210, CA, US
(740) Všeťečka Zelený Švorčík a partneři, advokátní a patentová kancelář, JUDr. Otakar Švorčík, advokát, Hálkova 1406/2, Praha 2, Nové Město, 12000
(510) (9) kinematografické filmy, videopásky, videokazety, videokotouče, gramofonové desky, pásky a kazety pro reprodukci zvuku; (16) knihy, časopisy, fotografie a plakáty; (41) služby poskytované v souvislosti s činností zábavnou, totiž výroba a distribuce filmů a dodávání filmů a pásků pro zábavné pořady prostřednictvím televize, kina a jiných médií.
(511) 9, 16, 41
(210) O-52564

(111) **170475**
(220) 26.04.1991
(151) 30.06.1992
(540)



(594) Kombinovaná
(591) Barevná
(730) **Mladá fronta a. s.**, Mezi Vodami 1952/9, Praha 4 - Modřany, 14300, CZ
(510) (16) periodický časopis.
(511) 16
(210) O-61475

(111) **170614**
(220) 20.03.1991
(151) 28.07.1992
(540)



(594) Kombinovaná
(591) Barevná
(730) **Mladá fronta a.s.**, Mezi Vodami 1952/9, Praha 4, 14300, CZ
(510) Periodický časopis.
(511) 16, 41
(210) O-60901

(111) **170616**
(220) 20.03.1991
(151) 28.07.1992
(540)



(594) Kombinovaná
(591) Barevná
(730) **Mladá fronta a. s.**, Mezi Vodami 1952/9, Praha 4 - Modřany, 14300, CZ
(510) Periodický časopis.
(511) 16, 41
(210) O-60904

(111) **170838**
(220) 31.03.1992
(151) 30.07.1992
(540)

WICO

(592) Slovní
(730) **WICO B.G.M., a.s.**, Rudolfova 1, Děčín, Děčín IX-Bynov, 40505, CZ
(740) BOHEMIA PATENT, Ing. Jana Vandělíková, Petráská 1136/12, Praha 1, Nové Město, 11000
(510) (26) zdrhovadla z kovu a z jiných hmot.
(511) 26
(210) O-67634

(111) **171258**
(220) 20.03.1991
(151) 30.09.1992
(540)



(594) Kombinovaná
(730) **Mladá fronta a. s.**, Mezi Vodami 1952/9, Praha 4 - Modřany, 14300, CZ
(510) Tisk, tiskoviny všeho druhu, publikace; propagace, inzerce; nakladatelská a vydavatelská činnost.
(511) 16, 35, 41
(210) O-60900

(111) **171259**
(220) 20.03.1991
(151) 30.09.1992
(540)



(594) Kombinovaná
(730) **Mladá fronta a. s.**, Mezi Vodami 1952/9, Praha 4 - Modřany, 14300, CZ
(510) Časopis; nakladatelská a vydavatelská činnost.
(511) 16, 41
(210) O-60902

(111) **173229**
(220) 02.12.1991
(151) 02.08.1993
(540)

Portfolio

(592) Slovní
(730) **Portfolio, akciová společnost**, Bořivojova 1007/105, Praha 3, 13000, CZ
(510) Služby realitní kanceláře; zprostředkování nákupu a prodeje zboží; správa movitého majetku, zejména kapitálových účastí; finanční služby, včetně tradingu, forfaitingu, factoringu, poskytování ručení, výkonů věřitelských práv a s tím související poradenské činnosti; poradenství v oblasti organizace a ekonomiky podniků, včetně metodiky a organizace činnosti kontrolní.
(511) 35, 36, 42
(210) O-65125

(111) **173999**
(220) 13.11.1991
(151) 10.11.1993
(540)



(594) Slovní grafická
(730) **HIPPO, spol. s r.o.**, Žabovřeská 72/12, Brno, Pisárky, 60300, CZ
(740) INPARTNERS GROUP, Ing. Dušan Kendereški, Tuřanka 1519/115a, Brno, Slatina, 62700
(510) Software, zajišťování servisu výpočetní a kancelářské techniky a příslušenství, poradenská činnost a konzultační činnost, veškerá činnost související s provozem počítačů, tvorba počítačových programů, školení uživatelů výpočetní a kancelářské techniky, leasing, trading, zprostředkovatelská, prodejní a marketingová činnost, elektronická výroba, překladatelská a tlumočnické služby, ekonomické a informační služby, projektování a realizace měření a regulace, reprografické práce, autodoprava pro vlastní potřebu.
(511) 9, 35, 36, 37, 39, 41, 42
(210) O-64731

(111) **174122**
(220) 12.12.1991
(151) 22.11.1993
(540)



(594) Kombinovaná
(730) **Bílková Martínková Monika**, Barrandova 1213/4, Praha 4, Modřany, 14300, CZ
(740) Ing. Roman Vithous, patentový zástupce, Pavlíkova 605/12, Praha 4, Kamýk, 14200
(510) Barvy, laky, lepidla, lučebniny, plastické hmoty; servis a servisní služby.
(511) 1, 17, 37
(210) O-65372

(111) **174710**
(220) 18.12.1991
(151) 28.01.1994
(540)

SYNOT W spol. s r.o.

(592) Slovní
(730) **SYNOT W, a.s.**, Jaktáře 1475, Uherské Hradiště - Mařatice, 68601, CZ
(740) Rott, Růžička & Guttman a spol., Vyskočilova 1566, Praha 4, Michle, 14000
(510) Veřejné stravování a hostinská činnost, zřizování poplašných zařízení, provoz a pronájem hracích automatů, vydávání neperiodického tisku.
(511) 37, 41, 42
(210) O-65477

(111) **175094**
(220) 17.02.1992
(151) 28.02.1994
(540)



(594) Kombinovaná
(730) **TECHNISERV, spol. s r.o.**, Baarova 231/36, Praha 4, 14000, CZ
(740) DANĚK & PARTNERS Advokátní a patentová kancelář, Ing. Dr. Vilém Daněk Ph.D., LL.M., patentový zástupce, Vinohradská 17, Praha 2, 12000
(510) Poplašná zařízení a anténní systémy (soustavy antén včetně stožárů a zesilovacích zařízení), zřizování poplašných zařízení, elektroinstalátérství, revizní činnost technických zařízení, projektování elektrických zařízení, montáž, opravy a servis telekomunikačních zařízení, zejména integrovaných počítačových sítí, telefonních ústředěn včetně rozvodů, inženýrská činnost ve výstavbě, zprostředkovatelská činnost pro elektrotechnická, elektronická a technologická zařízení, projektová činnost v investiční výstavbě.
(511) 9, 36, 37, 42
(210) O-66531

(111) **175420**
(220) 18.02.1992
(151) 22.03.1994
(540)



(593) Obrazová
(730) **Origins Natural Resources Inc., společnost zřízená podle zákonů státu New York**, 767 Fifth Avenue, New York, NY, US
(740) Baker & McKenzie v.o.s., advokátní kancelář, JUDr. Jiří Čermák, advokát, Klimentská 46, Praha 1, 11002
(510) (42) konsultační služby pro krásnění a kosmetiku.
(511) 42
(210) O-66564

(111) **175421**
(220) 18.02.1992
(151) 22.03.1994
(540)



(593) Obrazová
(730) **Origins Natural Resources Inc., společnost zřízená podle zákonů státu New York**, 767 Fifth Avenue, New York, NY, US
(740) Baker & McKenzie v.o.s., advokátní kancelář, JUDr. Jiří Čermák, advokát, Klimentská 46, Praha 1, 11002
(510) (3) prací a bělicí přípravky, čisticí přípravky, mýdlo, lešticí přípravky, odmašťovací přípravky, výrobky kosmetické, voňavkářské včetně éterických olejů, vodičky na vlasy, zubní pasty, prášky.
(511) 3
(210) O-66563

(111) **175528**
(220) 03.06.1992
(151) 29.03.1994
(540)

ARNO

(592) Slovní
(730) **Ondra Jiří Ing.**, Lázeňská 329, Zlín, Kostelec, 76314, CZ
(510) (25) obuv, ponožky.
(511) 25
(210) O-68996

(111) **175572**
(220) 03.01.1992
(151) 30.03.1994
(540)

ALPHA D 3

(594) Slovní grafická
(730) **THERAMEX HQ UK LIMITED**, Sloane Square House 1 Holbein Place, Belgravia, London SW1W 8NS, GB
(740) Rott, Růžička & Guttman a spol., Vyskočilova 1566, Praha 4, Michle, 14000
(510) (5) farmaceutický přípravek jako regulátor calcia.
(511) 5
(210) O-65697

(111) **176507**
(220) 20.02.1992
(151) 18.05.1994
(540)

LAB SERIES

(592) Slovní
(730) **Aramis Inc.**, 767 Fifth Avenue, New York, NY, US
(740) Baker & McKenzie v.o.s., advokátní kancelář, JUDr. Jiří Čermák, advokát, Klimentská 46, Praha 1, 11002
(510) (3) vůně a kosmetické přípravky.
(511) 3
(210) O-66635

(111) **176809**
(220) 16.01.1992
(151) 24.05.1994
(540)



(594) Kombinovaná
(730) **Origins Natural Resources Inc.**, 767 Fifth Avenue, New York, NY, US
(740) Baker & McKenzie v.o.s., advokátní kancelář, JUDr. Jiří Čermák, advokát, Klimentská 46, Praha 1, 11002
(510) (3) kosmetické a toaletní přípravky.
(511) 3
(210) O-65947

(111) **176813**
(220) 21.01.1992
(151) 24.05.1994
(540)



(594) Kombinovaná
(730) **DOPLA PAPER a.s.**, Pod Svatoborem 41, Sušice, Sušice II, 34201, CZ
(740) JUDr. Aleš Zábřeh, advokát, Na Beránce 57/2, Praha 6, Dejvice, 16000
(510) (16) obaly pro potravinářský průmysl z kelímkového kartonu a polystyrenu, pohárky, kelímky a ploché nádoby z papíru a polystyrenu, skládačky z lepenky pro potravinářský průmysl.
(511) 16
(210) O-66014

(111) **177127**
(220) 19.11.1991
(151) 03.06.1994
(540)

ORIGINS

(592) Slovní
(730) **Origins Natural Resources Inc.**, 767 Fifth Avenue, New York, NY, US
(740) Baker & McKenzie v.o.s., advokátní kancelář, JUDr. Jiří Čermák, advokát, Klimentská 46, Praha 1, 11002
(510) (42) krášlicí služby.
(511) 42
(210) O-64852

(111) **177203**
(220) 21.11.1991
(151) 08.06.1994
(540)

LOFRIC

(592) Slovní
(730) **AstraZeneca AB**, Sodertalje, SE
(740) ŠTROS & KUSÁK advokátní a patentová kancelář, JUDr. David Štros, advokát, Národní 32, Praha 1, 11000
(510) (10) nástroje opatřené vrstvou hydrofilních polymerů pro lékařské a chirurgické účely.
(511) 10
(210) O-64901

(111) **177496**
(220) 11.12.1991
(151) 16.06.1994
(540)

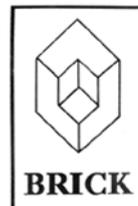

(594) Kombinovaná
(730) **BRICK, realizace interiérů spol. s r.o.**, Kolbenova 159/5, Praha 9, Vysočany, 19000, CZ
(740) Müller Václav, patentový zástupce, Filipova 2016, Praha 4, 14800
(510) Marketing; zprostředkovací a konzultační činnost v oboru stavebním.
(511) 35, 37, 42
(210) O-65343

(111) **177584**
(220) 17.01.1992
(151) 20.06.1994
(540)

602

(592) Slovní
(730) **Software602 a.s.**, Homokrčská 703/15, Praha 4, Krč, 14000, CZ
(740) Dana Lukajová, patentový zástupce, Voršilská 10, Praha 1, 11000
(510) (9) programové vybavení pro počítače; (16) uživatelské příručky k programovému vybavení pro počítače; (36) zprostředkovatelská činnost v oblasti aplikace výpočetní techniky; (41) vydavatelská a nakladatelská činnost v oblasti informací o výpočetní technice a jejím využití; (42) poradenská činnost v oblasti aplikace výpočetní techniky, navrhování a realizace automatizovaných systémů řízení.
(511) 9, 16, 36, 41, 42
(210) O-65955

(111) **178547**
(220) 23.10.1992
(151) 27.07.1994
(540)

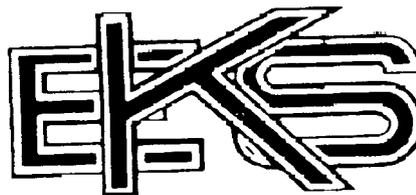

(594) Slovní grafická
(730) **Václav KOUDELA - ELEKTROSTAV-KOUDELA**, náměstí Míru 3, Králův Dvůr, 26701, CZ
(740) PROPATENT, Ing. Vlasta Sedláčková, patentový zástupce, Pod Pekařkou 107/1, Praha 4, Podolí, 14700
(510) Elektromontáže včetně dodávek; inženýrské a příslušné stavební práce.
(511) 37, 39, 42
(210) O-72505

(111) **183977**
(220) 23.10.1992
(151) 06.04.1995
(540)



(594) Kombinovaná
(591) Barevná
(730) **Ing. Peter Čatloš**, Triq tigne 80, Sliema, MT
(740) HALAXOVÁ & HALAXOVÁ, TETRAPAT, RNDr. Zdeňka Halaxová, Dukelská 891/4, Olomouc, 77200
(510) Stroje; stavební stroje a obráběcí stroje; zemědělské stroje; motory a náhradní díly k nim; dopravní prostředky pozemní; motory a náhradní díly k nim; příslušenství k pozemním vozidlům; poskytování a prodej software; stroje pro záznam, přenos a reprodukci zvuku nebo obrazu; počítače včetně příslušenství; signalizační a bezpečnostní zařízení; kovové konstrukce a bezpečnostní mříže; výrobky z papíru a lepenky; kartonážní výrobky; motorová paliva a průmyslové oleje; údržba a opravy motorových vozidel a strojů; realitní agentura; porady organizační a ekonomické; pronájem strojů; technické poradenství; pořádání odborných kurzů; pronájem vozidel.
(511) 4, 6, 7, 9, 12, 16, 35, 36, 37, 39, 41, 42
(210) O-72510

(111) **189140**
(220) 10.06.1992
(151) 29.04.1996
(540)



(594) Kombinovaná
(730) **Pivovary Staropramen s.r.o.**, Nádražní 43/84, Praha 5, 15000, CZ
(740) HAVEL & PARTNERS s.r.o., advokátní kancelář, Mgr. Ivan Rámeš, advokát, Na Florenci 2116/15, Praha 1, Nové Město, 11000
(510) (32) pivo.
(511) 32
(210) O-69191

(111) **245296**
(220) 23.10.2001
(151) 24.06.2002
(540)

JUTADACH

(592) Slovní
(730) **JUTA a.s.**, Dukelská 417, Dvůr Králové nad Labem, 54401, CZ
(740) Mgr. Ondřej Čálek, patentový zástupce, Nad Palatou 2657/12, Praha 5, Smíchov, 15000
(510) (17) zpevněné folie na krytí lešení, střešní hydroizolace, folie pro zahrádkářské účely, izolační materiály (teplo, zvuk, nášlap), hydroizolační folie z PELH, perlínkové tkaniny pro stavební účely (pod omítky).
(511) 17
(210) O-172977

(111) **245306**
(220) 30.10.2001
(151) 24.06.2002
(540)

Winvet

(592) Slovní
(730) **HS SPINCO, INC.**, Little Falls Drive 251, Wilmington, DE, US
(740) Mgr. Eva Lachmannová, Slavětínská 1146/39, Praha 9, Klánovice, 19014
(510) (9) nosič počítačového programu a počítačový program pro účely veterinářské; (42) veterinářské služby.
(511) 9, 42
(210) O-173224

(111) **246110**
(220) 19.10.2001
(151) 29.07.2002
(540)



(594) Kombinovaná
(730) **Peroutka Martin**, Trinecká 674, Buštěhrad, 27343, CZ
(740) Ing. Václav Kratochvíl, Husníkova 2086/22, Praha 5, Stodůlky, 15800
(510) (16) polygrafické a papírenské výrobky zejména nekonečné skládané papíry do počítačových tiskáren bez kopie nebo s přimopropisujícími kopiemi, nekonečné skládané formuláře do počítačových tiskáren (faktury, objednávky, dodací listy, poštovní poukázky), samolepicí etikety v arších, v roli, s vodící perforací, papírové spirálově vinuté trubice, papír, lepenka a výrobky z těchto materiálů, papírnické zboží, zejména dopisní papíry, obálky, desky na spisy, pořadače, poznámkové bloky, školní sešity, skicárky, plakáty, gratulace, pohlednice, balicí papír, pytlíky a sáčky, obaly, papírové tašky, krabice, kalendáře, samolepky, obtisky, hrací karty, hlavolamy, omalovánky, mapy, obrazy, papírové kapesníky, tiskoviny, časopisy, periodika, knihy, tiskařské výrobky, štočky, pauzovací papír, lepicí pásky, učební pomůcky, tabulky, papírové pleny, umělecké, reklamní a ozdobné předměty spadající do třídy 16, reklamní tiskoviny; (28) puzzle, papírové hračky, hrací žetony, společenské hry, hračky, ozdoby na vánoční stroměčky, stavebnice jako hračky, terče; (35) distribuce propagačního a reklamního materiálu, zprostředkování obchodních záležitostí, pomoc při řízení obchodní činnosti.
(511) 16, 28, 35
(210) O-172915

(111) **246806**
(220) 05.11.2001
(151) 26.08.2002
(540)

JISA COLOR

(592) Slovní
(730) **JISA COLOR spol. s r.o.**, Pod strání 2293/45, Praha 10, Strašnice, 10000, CZ
(510) (2) nátěrové hmoty, tmely, barvy, laky, mořidla, ředidla (spadající do rozsahu třídy 2); (35) poradenství při zprostředkování obchodní činnosti v oblasti nátěrových hmot, barev, laků a omítek; (37) úpravy povrchů, malování, lakování, natírání, odborné poradenství při úpravách povrchů, malování, lakování a natírání.
(511) 2, 35, 37
(210) O-173351

(111) **246812**
(220) 06.11.2001
(151) 26.08.2002
(540)

Svijanský Hrabě

(592) Slovní
(730) **PIVOVAR SVIJANY, a.s.**, č. p. 25, Svijany, 46346, CZ
(740) Strnad Václav Ing., Rychtářská 375/31, Liberec 14, 46014
(510) (16) reklamní, propagační a informační materiály na bázi papíru a umělých hmot, tiskoviny, zejména prezentační a firemní publikace, periodika, reklamní katalogy, knihy, letáky, plakáty, reklamní tabule z papíru nebo lepenky, jídelní listky, účtenky, kelímky, papírové láhve, pozvánky, vývěsky, papírové visačky, etikety, tácky, pohlednice, přání, kalendáře, obaly z papíru a z umělých hmot, obálky, inzertní noviny, ubrusy a ubrousky papírové, tužky všeho druhu; (21) sklenice, pohárky, poháry, číše, džbány, džbánky, láhve, püllitry, skleněné a keramické nádoby a nádobí, skleněné a keramické zboží neobsažené v jiných třídách, tácky papírové, z umělých hmot a z keramiky; (24) ručníky, ubrusy, ubrousky, kalendáře, vlajky, textilní plošné výrobky v jiné třídě neuvedené; (25) oděvy, pokrývky hlavy, čelenky, trička, šátky, šály, oděvní doplňky v jiné třídě neuvedené; (32) piva všeho druhu, sladina, sladové nápoje, nápoje kvašené nealkoholické, chmelové výtažky pro výrobu piva, přípravky k přípravě nápojů; (34) popelníky všeho druhu, zapalovače kuřácké; (41) organizování a pořádání sportovních a kulturních akcí, služby v oblasti zábavy; (42) služby spojené s provozováním pohostinství a restaurací, dočasné ubytování, odborné poradenství a konzultační služby v oboru piva, vývoj a výzkum v daném oboru, zprostředkování vývoje v daném oboru, provádění odborných zkoušek v daném oboru.
(511) 16, 21, 24, 25, 32, 34, 41, 42
(210) O-173395

(111) **246813**
(220) 06.11.2001
(151) 26.08.2002
(540)

Svijanský Baron

(592) Slovní
(730) **PIVOVAR SVIJANY, a.s.**, č. p. 25, Svijany, 46346, CZ
(740) Strnad Václav Ing., Rychtářská 375/31, Liberec 14, 46014
(510) (16) reklamní, propagační a informační materiály na bázi papíru a umělých hmot, tiskoviny, zejména prezentační a firemní publikace, periodika, reklamní katalogy, knihy, letáky, plakáty, reklamní tabule z papíru nebo lepenky, jídelní listky, účtenky, kelímky, papírové láhve, pozvánky, vývěsky, papírové visačky, etikety, tácky, pohlednice, přání, kalendáře, obaly z papíru a z umělých hmot, obálky, inzertní noviny, ubrusy a ubrousky papírové, tužky všeho druhu; (21) sklenice, pohárky, poháry, číše, džbány, džbánky, láhve, püllitry, skleněné a keramické nádoby a nádobí, skleněné a keramické zboží neobsažené v jiných třídách, tácky papírové, z umělých hmot a z keramiky; (24) ručníky, ubrusy, ubrousky, kalendáře, vlajky, textilní plošné výrobky v jiné třídě neuvedené; (25) oděvy, pokrývky hlavy, čelenky, trička, šátky, šály, oděvní doplňky v jiné třídě neuvedené; (32) piva všeho druhu, sladina, sladové nápoje, nápoje kvašené nealkoholické, chmelové výtažky pro výrobu piva, přípravky k přípravě nápojů; (34) popelníky všeho druhu, zapalovače kuřácké; (41) organizování a pořádání sportovních a kulturních akcí, služby v oblasti zábavy; (42) služby spojené s provozováním pohostinství a restaurací, dočasné ubytování, odborné poradenství a konzultační služby v oboru piva, vývoj a výzkum v daném oboru, zprostředkování vývoje v daném oboru, provádění odborných zkoušek v daném oboru.
(511) 16, 21, 24, 25, 32, 34, 41, 42
(210) O-173396

(111) **246827**
(220) 08.11.2001
(151) 26.08.2002
(540)



(594) Kombinovaná
(591) Barevná
(730) **Moravská Bastei MOBA, s.r.o.**, Koliště 1965/13a, Brno, Černá Pole, 60200, CZ
(510) (16) knihy.
(511) 16
(210) O-173490

(111) **246828**
(220) 08.11.2001
(151) 26.08.2002
(540)



(594) Kombinovaná
(591) Barevná
(730) **Moravská Bastei MOBA, s.r.o.**, Koliště 1965/13a, Brno, Černá Pole, 60200, CZ
(510) (16) knihy.
(511) 16
(210) O-173491

(111) **246850**
(220) 14.11.2001
(151) 26.08.2002
(540)



(594) Kombinovaná
(730) **JASPA s.r.o.**, Hlavní 69/75, Opava, Kylešovice, 74706, CZ
(740) Ing. Petr Soukup, patentový zástupce, tř. Svobody 43/39, Olomouc, 77900
(510) (12) mechanické a ruční úklidové vozíky; (20) sanitární technika, jako dávkovače, držáky, sušáky (s výjimkou elektrických), schránky a zásobníky na toaletní papír, ručníky, utěrky a na ostatní toaletní potřeby, dávkovače tekutých mýdel, vše vyrobené z plastů či jiných nekovových materiálů; (21) sanitární technika, jako dávkovače, držáky, sušáky (s výjimkou elektrických), schránky a zásobníky na toaletní papír, ručníky, utěrky a na ostatní toaletní potřeby, dávkovače tekutých mýdel, vše vyrobené z kovů a jejich slitin, čistící, mycí a úklidové nástroje a pomůcky, jako mycí houby, kartáče, stěrky, drátěnky, rukavice pro domácí použití, mopy, smetáky, kbelíky, vany, vaničky, mísy, nádoby na vodu a na čistící prostředky, štětky, výlevky, zvony na čištění odpadů, hadry na mytí, na čištění a na utírání prachu; (35) zprostředkovatelská činnost v oblasti obchodu a služeb, kancelářské práce, obchodně administrativní a sekretářské služby; (36) správa a pronájem nemovitostí a majetku např. domů, bytů, zprostředkování

v oblasti nemovitostí; (37) úklidové práce všeho druhu, kompletní úklidový servis bytů, domů, administrativních budov, provozních hal a výrobních celků, obchodů, čištění a mytí oken a výloh, čištění koberců, žaluzií a čalouněného nábytku, praní a žehlení prádla a záclon, servis sanitární techniky, zprostředkovatelská činnost v oblasti čistících a úklidových služeb; (42) hlídací a strážní služba, provádění zahradních a parkových úprav, například úpravy korun stromů a jiných porostů, vysazování květin, úpravy trávníků, kácení stromů v parcích a sadech.

(511) 12, 20, 21, 35, 36, 37, 42
(210) O-173719

(111) **246891**
(220) 21.11.2001
(151) 26.08.2002
(540)



(594) Kombinovaná
(730) **Fórum zdravé výživy, z.s.**, Vídeňská 800, Praha 4, Krč, 14000, CZ
(740) PROPATENT, Ing. Vlasta Sedláčková, patentový zástupce, Pod Pekařkou 107/1, Praha 4, Podolí, 14700
(510) (41) organizace odborných konferencí a seminářů; (42) poradenství v oblasti výživy.
(511) 41, 42
(210) O-173951

(111) **246899**
(220) 21.11.2001
(151) 26.08.2002
(540)



(594) Kombinovaná
(730) **M.G.P. spol. s r.o.**, Kvítková 1575, Zlín, 76001, CZ
(740) Mgr. David Müller, patentový zástupce, Filipova 2016/6, Praha 4, Chodov, 14800
(510) (5) výrobky dietetické pro léčebné účely, léky a léčiva, přípravky zvěrolékařské, diabetické přípravky pro léčebné účely; (9) přístroje a nástroje navigační, fotografické, kinematografické, měřicí, optické, elektrické, měřicí přístroje zejména radioaktivity, přístroje pro účely učební, jako například nástroje a přístroje na měření objemu; (10) radioaktivní preparáty pro lékařské účely, radioléčebné přístroje pro lékařské účely, přístroje a nástroje chirurgické, lékařské, zubolékařské, zvěrolékařské, včetně speciálního nábytku pro tyto obory; (35) pomoc při řízení obchodní činnosti ve zdravotnictví, průzkum a analýzy trhů, a marketing ve zdravotnictví.
(511) 5, 9, 10, 35
(210) O-173995

(111) **247157**
(220) 18.05.2001
(151) 24.09.2002
(540)

STŘECHY CO MAJÍ SPÁD

(592) Slovní
(730) **DEK a.s.**, Tiskařská 10/257, Praha 10, 10800, CZ
(510) (6) kovové stavební materiály, střešní konstrukce kovové, střešní krytina kovová, zejm. ocelové desky a tašky, obklady stavební kovové, plechy, držadla kovová, kovové podpěry, komíny kovové, kovové stojany a sloupky, kovové stavební prefabrikáty, výztuže stavební kovové, kovové potrubí pro ventilační a klimatizační zařízení, kovové konstrukce pevné a přenosné, kovové markýzy, římsy kovové, střešní okna kovová, žlaby okapní kovové; (16) papír, výrobky z papíru, periodické a neperiodické publikace, časopisy, brožury, fotografie, informační produkty na papírových nosičích, letáky, plakáty, data a databáze na papírových nosičích, tištěné manuály, reklamní, propagační a užitkové výrobky z papíru, kupř. pohlednice, dopisní papíry, obálky, přání, kalendáře, samolepky, obtisky, pexesa, vystřihovánky, hrací karty, kartičky, balicí papír, tašky, sešity, skicáky; (17) hydroizolační hmoty a materiály, izolační hmoty, barvy, laky, oleje, nátěry, omítky, papír, tkaniny, obklady, plsti, pásky, vata na utěsnění, vše pro účely izolace, prostředky a materiály pro izolaci tepelnou, protihlukovou, hydroizolace, kovové izolační fólie, látky na izolace proti vlhkosti staveb, materiály na izolace kabelů, minerální vlna jako izolační materiál, izolační papír, skleněná vata jako izolační materiál, izolační materiály zabraňující sálání, tkaniny ze skelných vláken na izolaci, chemické směsi k izolačním účelům, polotovary z plastických hmot, kaučuk, gutaperča, guma a výrobky z těchto materiálů, plastické hmoty a polotovary z plastických hmot, polyuretan, polypropylen, polyester, polyamid, apod.) zejména ve tvaru fólie, desek a tyčí, nitě a vlákna z umělé hmoty, kromě vláken k textilním účelům, polystyren, polystyren pěnový, polystyrenové desky k izolačním účelům, pěnové materiály na bázi gumy a plastických hmot, materiály k těsnění, ucpávání a izolaci, břidlice azbestová, celulóza jako polotovar; (19) krytiny střešní, tašky střešní, břidlice a břidlicové tabulky jako střešní krytina, šindele, krokve střešní, lemování střeš nekovové, komíny nekovové, poklapy na komíny nekovové, obklady vinylové, obklady zdi, ohnivzdorné cementové ochranné vrstvy, podpěry nekovové, přenosné konstrukce nekovové, lepenka dehtová a dehet pro stavby, okenice nekovové, rámy na okna, omítky, plst pro stavební účely, potrubí nekovová pro ventilační a klimatizační zařízení, římsy nekovové, žlaby okapní nekovové, překlady nekovové, desky vláknité, dřevo stavební, odvětrávací prvky, dřevěné rošty, dřevěné obklady, stavební materiály nekovové, dřevo polozpracované např. trámy, prkna, latě, panely, desky, dýhy ze dřeva, stavební dřevo, dřevěné obložení, dýhy ze dřeva, parapetní desky, žaluzie a markýzy nekovové, portály, vertikální látkové žaluzie, rolety a plisé, předokenní markýzy i žaluzie nekovové všech druhů a typů, stavební sklo, cementové výrobky, desky z cementu, panely stavební nekovové, sádra, malta, suché maltové směsi, cement, cihly, tvárnice, stropy, sádrokartonové desky, beton, stavební prvky z betonu, asfalt, výrobky z asfaltu pro stavebnictví, hydroizolační asfaltové pásy, dehet pro stavebnictví, dehtová lepenka, nátěrové hmoty pro stavebnictví, ohnivzdorné ochranné vrstvy, omítky.
(511) 6, 16, 17, 19
(210) O-167474

(111) **247158**
(220) 18.05.2001
(151) 24.09.2002
(540)

RÁDI VÁS ZASTŘEŠÍME

(592) Slovní
(730) **DEK a.s.**, Tiskařská 10/257, Praha 10, 10800, CZ
(510) (6) kovové stavební materiály, střešní konstrukce kovové, střešní krytina kovová, zejm. ocelové desky a tašky, obklady stavební kovové, plechy, držadla kovová, kovové podpěry, komíny kovové, kovové stojany a sloupky, kovové stavební prefabrikáty, výztuže stavební kovové, kovové potrubí pro ventilační a klimatizační zařízení, kovové konstrukce pevné a přenosné, kovové markýzy, římsy kovové, střešní okna kovová, žlaby okapní kovové; (16) papír, výrobky z papíru, periodické a neperiodické publikace, časopisy, brožury, fotografie, informační produkty na papírových nosičích, letáky, plakáty, data a databáze na papírových nosičích, tištěné manuály, reklamní, propagační a užitkové výrobky z papíru, kupř. pohlednice, dopisní papíry, obálky, přání, kalendáře, samolepky, obtisky, pexesa, vystřihovánky, hrací karty, kartičky, balicí papír, tašky, sešity, skicáky; (17) hydroizolační hmoty a materiály, izolační hmoty, barvy, laky, oleje, nátěry, omítky, papír, tkaniny, obklady, plsti, pásky, vata na utěsnění, vše pro účely izolace,

prostředky a materiály pro izolaci tepelnou, protihlukovou, hydroizolace, kovové izolační fólie, látky na izolace proti vlhkosti staveb, materiály na izolaci kabelů, minerální vlna jako izolační materiál, izolační papír, skleněná vata jako izolační materiál, izolační materiály zabraňující sálání, tkaniny ze skelných vláken na izolaci, chemické směsi k izolačním účelům, polotovary z plastických hmot, kaučuk, gutaperča, guma a výrobky z těchto materiálů, plastické hmoty a polotovary z plastických hmot, polyuretan, polypropylen, polyester, polyamid, apod.) zejména ve tvaru fólie, desek a tyčí, nitě a vlákna z umělé hmoty, kromě vláken k textilním účelům, polystyren, polystyren pěnový, polystyrenové desky k izolačním účelům, pěnové materiály na bázi gumy a plastických hmot, materiály k těsnění, ucpávání a izolaci, břidlice azbestová, celulóza jako polotovar; (19) krytiny střešní, tašky střešní, břidlice a břidlicové tabulky jako střešní krytina, šindele, krokve střešní, lemování střech nekovové, komíny nekovové, poklapy na komíny nekovové, obklady vinylové, obklady zdí, ohnivzdorné cementové ochranné vrstvy, podpěry nekovové, přenosné konstrukce nekovové, lepenka dehtová a dehet pro stavby, okenice nekovové, rámy na okna, omítky, plst pro stavební účely, potrubí nekovová pro ventilační a klimatizační zařízení, římsy nekovové, žlaby okapní nekovové, překlady nekovové, desky vláknité, dřevo stavební, odvětrávací prvky, dřevěné rošty, dřevěné obklady, stavební materiály nekovové, dřevo polozpracované např. trámy, prkna, latě, panely, desky, dýhy ze dřeva, stavební dřevo, dřevěné obložení, dýhy ze dřeva, parapetní desky, žaluzie a markýzy nekovové, portály, vertikální látkové žaluzie, rolety a plisé, předokenní markýzy i žaluzie nekovové všech druhů a typů, stavební sklo, cementové výrobky, desky z cementu, panely stavební nekovové, sádra, malta, suché maltové směsi, cement, cihly, tvárnice, stropy, sádrokartonové desky, beton, stavební prvky z betonu, asfalt, výrobky z asfaltu pro stavebnictví, hydroizolační asfaltové pásy, dehet pro stavebnictví, dehtová lepenka, nátěrové hmoty pro stavebnictví, ohnivzdorné ochranné vrstvy, omítky.

(511) 6, 16, 17, 19
(210) O-167476

(111) **247760**
(220) 10.01.2002
(151) 24.09.2002
(540)



(594) Kombinovaná
(730) **EUROBAD a. s.**, Vršovická 1525/1d, Praha 10, Vršovice, 10100, CZ
(740) BOHEMIA PATENT, Ing. Jana Vanděliková, Petřská 1136/12, Praha 1, Nové Město, 11000

(510) (29) maso, ryby, drůbež a zvěřina, masové výtahy, ovoce a zelenina konzervované, sušené a zavařené, želé, džemy, kompoty, vejce, mléko a mléčné výrobky, oleje a tuky jedlé; (30) káva, čaj, kakao, cukr, rýže, tapioka, ságo, kávové náhražky, mouka a přípravky z obilnin, chléb, pečivo, cukrovinky, zmrzlina, med, sirup melasový, droždí, prášky do těsta, sůl, hořčice, ocet, nálevy (k ochucení), koření, led pro osvěžení; (31) čerstvé ovoce a zelenina; (32) piva, minerální vody, šumivé nápoje a jiné nealkoholické nápoje, nápoje a šťávy ovocné, sirupy a jiné přípravky k zhotovování nápojů; (33) alkoholické nápoje (s výjimkou piv).

(511) 29, 30, 31, 32, 33
(210) O-175437

(111) **247784**
(220) 17.01.2002
(151) 24.09.2002
(540)

GULL

(592) Slovní
(730) **Adam Gajdáček**, Přímá 1/1330, Havířov-Podlesí, 73601, CZ
(740) Ing. Marcela Filipenská, Polní 302/32, Žďár nad Sázavou, Žďár nad Sázavou 2, 59102
(510) (18) ruksaky, tomy, tašky, kožené vaky apod., určené pro rybáře; (20) skládací nábytek pro rybáře, jako např. sedátka a křesílka; (22) rybářské sítě; (25) oděvy, pokrývky hlavy a obuv pro rybáře; (28) rybářské potřeby jako např. rybářské vaky, návnady, vlasce, zátěže, pruty, udice, prutové držáky, pouzdra na pruty, schránky na rybářské náčiní, schránky na navijáky, navijáky, podběráky, odstraňovače háčků, háčky, muškařské pruty, soupravy návnad, schránky na mušky, schránky na vnadidla; (37) montáž, servis a opravy rybářských potřeb.
(511) 18, 20, 22, 25, 28, 37
(210) O-175625

(111) **248404**
(220) 29.11.2001
(151) 29.10.2002
(540)

One World

(592) Slovní
(730) **Člověk v tísni, o.p.s.**, Šafaříkova 635/24, Praha 2, 12000, CZ
(510) (35) propagační činnost, reklama; (41) zábava, kulturní a vzdělávací aktivity, vydavatelská činnost, výroba a produkce audiovizuálních děl, podpora výkonných umělců, organizování výstav a přehlídek ke vzdělávacím a kulturním účelům; (42) charitativní činnost.
(511) 35, 41, 42
(210) O-174251

(111) **248405**
(220) 29.11.2001
(151) 29.10.2002
(540)

People in Need

(592) Slovní
(730) **Člověk v tísni, o.p.s.**, Šafaříkova 635/24, Praha 2, 12000, CZ
(510) (35) propagační činnost, reklama; (41) kulturní a vzdělávací aktivity, vzdělávací činnost, výroba a produkce audiovizuálních děl, organizování stáží studentů a odborníků, organizování výstav a přehlídek ke vzdělávacím a kulturním účelům; (42) humanitární činnost.
(511) 35, 41, 42
(210) O-174252

(111) **248406**
(220) 29.11.2001
(151) 29.10.2002
(540)

Člověk v tísni

(592) Slovní
(730) **Člověk v tísni, o.p.s.**, Šafaříkova 635/24, Praha 2, 12000, CZ
(510) (35) propagační činnost, reklama; (41) kulturní a vzdělávací aktivity, vydavatelská činnost, výroba a produkce audiovizuálních děl, organizování stáží studentů a odborníků, organizování výstav a přehlídek, ke vzdělávacím a kulturním účelům; (42) humanitární činnost.
(511) 35, 41, 42
(210) O-174253

(111) **248407**
(220) 29.11.2001
(151) 29.10.2002
(540)



(594) Kombinovaná
(730) **Člověk v tísni, o.p.s.**, Šafaříkova 635/24, Praha 2, 12000, CZ
(510) (35) propagační činnost, reklama; (41) kulturní a vzdělávací aktivity, vydavatelská činnost, výroba a produkce audiovizuálních děl, organizování stáží studentů a odborníků, organizování výstav a přehlídek ke vzdělávacím a kulturním účelům; (42) humanitární činnost.
(511) 35, 41, 42
(210) O-174254

(111) **248408**
(220) 29.11.2001
(151) 29.10.2002
(540)

Jeden svět

(592) Slovní
(730) **Člověk v tísni, o.p.s.**, Šafaříkova 635/24, Praha 2, 12000, CZ
(510) (35) propagační činnost, reklama; (41) zábava, kulturní a vzdělávací aktivity, vydavatelská činnost, výroba a produkce audiovizuálních děl, podpora výkonných umělců, organizování výstav a přehlídek ke vzdělávacím a kulturním účelům; (42) charitativní činnost.
(511) 35, 41, 42
(210) O-174255

(111) **248495**
(220) 14.12.2001
(151) 29.10.2002
(540)

ZINKOVIT

(592) Slovní
(730) **Gebauer Karel RNDr.**, Dubec 24, Třemešné, 34806, CZ
(740) Ing. Zdeněk Kučera, Dlouhá 207, Slušovice, 76315
(510) (1) umělá sladidla; (5) farmaceutické a vitamínové přípravky tabletované a v prášku, dietetické přípravky pro léčebné účely; (30) cukrovinky, sladidla na bázi přírodních látek, vše v tabletované nebo práškové formě; (32) dietetické přípravky určené k rozpuštění v nápojích nebo určené pro přípravu nápojů.
(511) 1, 5, 30, 32
(210) O-174814

(111) **248574**
(220) 08.01.2002
(151) 29.10.2002
(540)

AXIAL

(592) Slovní
(730) **Axial Personnel Agency, s.r.o.**, Hyberská 1009/24, Praha 1, Nové Město, 11000, CZ
(510) (35) personální poradenství, daňové přiznání, mzdy a výplatní listiny, nábor zaměstnanců, obchodní reklama (pro třetí osoby), podnikové poradenství a obchodní management, poradenství (personální), zprostředkovatelný práce, přepisování, příprava mezd a výplatních listin, přiznání daní (příprava a vyhotovení), psaní na stroji, psychologické testování pro výběr zaměstnanců, sekretářské služby, účetnictví, zaměstnanci (nábor), vedení knih (účetních); (39) nošení břemen nosiči potahem; (41) informace o vzdělávání, pomoc při výběru povolání, poradenství pro volbu povolání, školení.

(511) 35, 39, 41
(210) O-175351

(111) **249296**
(220) 12.12.2001
(151) 25.11.2002
(540)

DAISY

(592) Slovní
(730) **MADEL S.P.A.**, Via Evangelista Torricelli 3, Cotignola, IT
(740) ZIVKO MJATOVIĆ & PARTNERS s.r.o., Jugoslávských partyzánů 639/26, Praha 6, Bubeneč, 16000
(510) (3) bělicí a jiné přípravky na praní a čištění prádla, šatů a kůže, namáčecí a předpírací přípravky, modřící přípravky na prádlo a šaty, škrob na šaty, antistatické přípravky na použití v domácnosti, avivážní přípravky, přípravky na odstraňování barev, odbarvovače, odpuzovače, odlakovače, odstraňovače skvrn, glazovací přípravky na prádlo, změkčovací přípravky na prádlo, voňavé kapsy na prádlo, přípravky na čištění, leštění, odmašťování a broušení, leštící pasty, leštidla na obuv, leštidla, konzervační prostředky a krémy na kůži, vosk na dlaždice, přípravky na čištění odpadních rour, přípravky na čištění oken, opalovací přípravky, detergenty s výjimkou detergentů na použití ve výrobním procesu, kadidla, kamence (antiseptikum), kosmetické taštičky, přípravky na ostření, pemza, sanitární přípravky; (5) farmaceutické, zvěrolékařské a zdravotnické přípravky, výrobky dietetické a potraviny pro léčebné účely, potraviny pro batolata a nemocné, vitamínové přípravky, náplasti a obvazový materiál, vata a tampóny i absorpční, antiseptické, cupanina, hygienické vložky, hmoty na plombování zubů a zubní vosky, zubní abraziva, dezinfekční přípravky, antiseptické přípravky, čistící přípravky pro lékařské účely, sterilizační přípravky, přípravky na ničení hmyzu, fungicidy, herbicidy, sanitární přípravky pro léčebné účely a osobní hygienu, dezodoranty s výjimkou na osobní potřebu, léčivé přípravky a soli do koupelí léčivé přípravky na zuby, léčivé čaje a nápoje, přípravky proti pocení nohou; (16) papír, kartón, lepenka a výrobky z těchto materiálů, které nejsou zahrnuté v jiných třídách, papírnické výrobky a psací potřeby, dětské plenky z papíru, buničiny anebo z celulózy, papírové ubrusy i jako prostírání, papírové ubrusy pro odstraňovače make upu, papírové ubrusy a utěrky, toaletní papír.
(511) 3, 5, 16
(210) O-174722

(111) **249591**
(220) 22.02.2002
(151) 25.11.2002
(540)

BAND-IT

(594) Slovní grafická
(730) **WAPRO spol. s r.o.**, Rumunská 1361/27, Prostějov, 79601, CZ
(510) (6) kovové výrobky, jako jsou kovové stahovací a připevňovací pásy a pásy převážně z nerez materiálu; (7) nářadí s motorickým pohonem; (8) nářadí s ručním pohonem včetně nářadí a nástrojů sloužících k instalaci výrobků uvedených ve třídě 6.
(511) 6, 7, 8
(210) O-177041

(111) **249668**
(220) 05.03.2002
(151) 25.11.2002
(540)



(594) Kombinovaná
(591) Barevná
(730) **Grupa Maspex Sp. z o.o.**, Legionów 37, 34-100 Wadowice, PL
(740) Dana Lukajová, patentový zástupce, Voršilská 10, Praha 1, 11000
(510) (32) přípravky nebo příchutě na výrobu nápojů, koncentráty a sirupy k výrobě nápojů, ovocné nebo zeleninové šťávy a džusy a sirupy, nealkoholické nápoje, nealkoholické nápoje obohacené vitamíny nebo minerály, iontové a energetické nápoje nealkoholické, proteinové nealkoholické nápoje, dietní nápoje, želatinové nápoje, tablety a prášky na přípravu šumivých nealkoholických nápojů, ovocné nebo zeleninové nealkoholické nápoje, nealkoholické nápoje s příchutí ovoce nebo zeleniny, minerální vody, pramenité vody, sodová voda, voda, šumivé nealkoholické nápoje, míchané nápoje nealkoholické, rajčatová šťáva jako nápoj, aperitivy nealkoholické.
(511) 32
(210) O-177370

(111) **249725**
(220) 18.03.2002
(151) 25.11.2002
(540)

GENESIA

(592) Slovní
(730) **Genesia Partners, s.r.o.**, Pujmanové 1753/10a, Praha 4, Nusle, 14000, CZ
(510) (35) zprostředkovatelské a poradenské služby v oblasti obchodu, ekonomiky, průzkum a analýza trhu, administrativní služby, služby organizačně-hospodářské povahy, obchodní řešerše, ekonomické expertízy a studie, poskytování obchodních informací, obchodní management a podnikatelské poradenství, odborné obchodní poradenství; (36) zprostředkovatelské a poradenské služby v oblasti bankovníctví a pojišťovnictví a ostatních finančních služeb, v oblasti investic a realit.
(511) 35, 36
(210) O-177864

(111) **250097**
(220) 05.11.2001
(151) 30.12.2002
(540)

DIAMOND

(592) Slovní
(730) **TENESCO s.r.o.**, Mělnická 114/80, Libiš, 27711, CZ
(740) Mgr. Roman Fojtásek, advokát, Vinohradská 6, Praha 2, 12000
(510) (30) pekařské, těstovinové a cukrářské výrobky, zejména těstoviny a obilné výrobky pro osobní konzumaci, instantní polévky a pokrmy, sójové potraviny, kukuřičné a luštěninové výrobky, včetně jejich směsí, olejiny upravené pro lidskou výživu a vegetariánskou stravu, včetně jejich směsí, škrobové potraviny, koření a chuťové omáčky a potravinářské přísady, káva, čaj, kvasnice a sušené kvasinky, cukrovinky, med, kakao, melasa, extrudované výrobky, müsli; (31) zemědělské plodiny neupravené, například olejiny, luštěniny a obilniny, ovoce, zelenina a lesní plody, osivo, květiny a rostliny, zrní a krmiva pro zvířata, včetně jejich směsí; (35) agenturní činnost v oblasti obchodu, zejména reklamy, propagace a inzerce, například vydávání a rozšiřování reklamních a náborových textů a propagačních tiskovin, distribuce zboží k reklamním účelům, organizování, zabezpečování a uspořádání propagačních a reklamních akcí, včetně obchodních přehlídek výrobků a služeb, zajišťování aukcí a dražeb, zprostředkování know-how-marketing, průzkum trhu, obchodní zastoupení

tuzemských a zahraničních firem, odborné informační a poradenské služby v oblasti obchodu.

(511) 30, 31, 35
(210) O-173369

(111) **250100**
(220) 07.11.2001
(151) 30.12.2002
(540)



Morava, s.r.o.

(594) Kombinovaná
(591) Barevná
(730) **VÍNO-VÍN Morava, s.r.o.**, Kopečná 14, Brno, 60200, CZ
(740) INPARTNERS GROUP, Ing. Leopold Dadej, patentový zástupce, Na Valtické 339/6, Břeclav, Charvátská Nová Ves, 69141
(510) (33) vína.
(511) 33
(210) O-173454

(111) **250109**
(220) 19.11.2001
(151) 30.12.2002
(540)

CENTRUM POHODY

(592) Slovní
(730) **STORMWARE s.r.o.**, Za Prachárnou 4962/45, Jihlava, 58601, CZ
(740) INPARTNERS GROUP, Ing. Dušan Kendereški, Tuřanka 1519/115a, Brno, Slatina, 62700
(510) (9) počítačový software; (16) manuály a návody pro použití softwaru; (42) služby poskytované v souvislosti se zaváděním a používáním softwaru.
(511) 9, 16, 42
(210) O-173843

(111) **250118**
(220) 28.11.2001
(151) 30.12.2002
(540)

STURAFACILE

(592) Slovní
(730) **MADEL S. P. A.**, Via Evangelista Torricelli 3, Cotignola, IT
(740) ZIVKO MJATOVIĆ & PARTNERS s.r.o., Jugoslávských partyzánů 639/26, Praha 6, Bubeneč, 16000
(510) (3) bělicí a jiné přípravky na praní a čištění prádla, šatů a kůže, namáčecí a předpírací přípravky, modřící přípravky na prádlo a šaty, škrob na šaty, antistatické přípravky na použití v domácnosti, avivážní přípravky, přípravky na odstraňování barev, odbarvovače, odrezovače, odlakovače, odstraňovače skvrn, glazovací přípravky na prádlo, změkčovací přípravky na prádlo, voňavé kapsy na prádlo, přípravky na čištění, leštění, odmašťování a broušení, lešticí pasty, leštidla na obuv, leštidla, konzervační prostředky a krémy na kůži, vosk na dlaždice, přípravky na čištění odpadních rour, přípravky na čištění oken, mýdla i toaletní, dezinfekční, dezodorační, medicínální, holicí i proti potu, kosmetické přípravky, kosmetické přípravky na zeštíhlení, kosmetické přípravky do koupelí i koupelové soli, kosmetické přípravky určené pro péči o pleť, kosmetické krémy, vlasové vodičky, přípravky na kadeření vlasů, toaletní přípravky, barvy a barviva na kosmetické a toaletní účely, pomády, vosk na vousy, pomády na kosmetické účely, laky na nehty, lesky, holicí přípravky, kolínské vody, čistící mléka na kosmetické účely, přípravky na líčení, líčidla, přípravky na odstraňování líčidel, zkrášlovací masky, depilantační epilační přípravky, opalovací přípravky, dezodorigenty s výjimkou detergentů na použití ve výrobním procesu, dezodoranty na osobní potřebu, kadidla, kamenec (antiseptikum), kosmetické taštičky, kosmetické potřeby,

voňavkářské výrobky, toaletní vody, voňavky, éterické oleje, aromatické látky (esence), levandulová voda a olej, oleje na toaletní účely, přípravky na ostření, pemza, přípravky na čištění zubů a hygienu ústní dutiny, přípravky proti pocení, sanitární přípravky; (5) farmaceutické, zvěrolékařské a zdravotnické přípravky, výrobky dietetické a potraviny pro léčebné účely, potraviny pro děti, batolata a nemocné s léčebnými účinky, vitamínové přípravky, náplasti a obvazový materiál, vata a tampóny i absorpční, antiseptické, cupanina, hygienické vložky, hmoty na plombování zubů a zubní vosky, zubní abraziva, dezinfekční přípravky, antiseptické přípravky, čisticí přípravky pro lékařské účely, sterilizační přípravky, přípravky na ničení hmyzu, fungicidy, herbicidy, sanitární přípravky pro léčebné účely a osobní hygienu, dezodoranty s výjimkou na osobní potřebu, léčivé přípravky a soli do koupelí, léčivé přípravky na zuby, léčivé čaje a nápoje, přípravky proti pocení nohou; (16) papír, kartón, lepenka a výrobky z těchto materiálů, které nejsou zahrnuté v jiných třídách, papírnické výrobky a psací potřeby, dětské plínky z papíru, buničiny a nebo z celulózy, papírové ubrousky i jako prostírání, papírové ubrousky pro odstraňování make-upu, papírové ubrousky a utěrky, toaletní papír.

(511) 3, 5, 16
(210) O-174176

(111) **250119**
(220) 28.11.2001
(151) 30.12.2002
(540)

MORBIDO

(592) Slovní
(730) **MADEL S. P. A.**, Via Evangelista Torricelli 3, Cotignola, IT
(740) ZIVKO MIJATOVIĆ & PARTNERS s.r.o., Jugoslávských partyzánů 639/26, Praha 6, Bubeneč, 16000
(510) (3) bělicí a jiné přípravky na praní a čištění prádla, šatů a kůže, namáčecí a předpírací přípravky, modřící přípravky na prádlo a šaty, škrob na šaty, antistatické přípravky na použití v domácnosti, avivážní přípravky, přípravky na odstraňování barev, odbarvovače, odrezovače, odlakovače, odstraňovače skvrn, glazovací přípravky na prádlo, změkčovací přípravky na prádlo, voňavé kapsy na prádlo, přípravky na čištění, leštění, odmašťování a broušení, lešticí pasty, leštidla na obuv, leštidla, konzervační prostředky a krémy na kůži, vosk na dlaždice, přípravky na čištění odpadních rour, přípravky na čištění oken, mýdla i toaletní, dezinfekční, dezodoranční, medicínální, holicí i proti potu, kosmetické přípravky, kosmetické přípravky na zehřívání, kosmetické přípravky do koupelí i koupelové soli, kosmetické přípravky určené pro péči o pleť, kosmetické krémy, vlasové vodičky, přípravky na kadeření vlasů, toaletní přípravky, barvy a barviva na kosmetické a toaletní účely, pomády, vosk na vousy, pomády na kosmetické účely, laky na nehty, lesky, holicí přípravky, kolínské vody, čisticí mléka na kosmetické účely, přípravky na líčení, líčidla, přípravky na odstraňování líčidel, zkrášlovací masky, depilační a epilační přípravky, opalovací přípravky, detergenty s výjimkou detergentů na použití ve výrobním procesu, dezodoranty na osobní potřebu, kadidla, kamence (antiseptikum), kosmetické taštičky, kosmetické potřeby, voňavkářské výrobky, toaletní vody, voňavky, éterické oleje, aromatické látky (esence), levandulová voda a olej, oleje na toaletní účely, přípravky na ostření, pemza, přípravky na čištění zubů a hygienu ústní dutiny, přípravky proti pocení, sanitární přípravky; (5) farmaceutické, zvěrolékařské a zdravotnické přípravky, výrobky dietetické a potraviny pro léčebné účely, potraviny pro děti, batolata a nemocné s léčebnými účinky, vitamínové přípravky, náplasti a obvazový materiál, vata a tampóny i absorpční, antiseptické, cupanina, hygienické vložky, hmoty na plombování zubů a zubní vosky, zubní abraziva, dezinfekční přípravky, antiseptické přípravky, čisticí přípravky pro lékařské účely, sterilizační přípravky, přípravky na ničení hmyzu, fungicidy, herbicidy, sanitární přípravky pro léčebné účely a osobní hygienu, dezodoranty s výjimkou na osobní potřebu, léčivé přípravky a soli do koupelí, léčivé přípravky na zuby, léčivé čaje a nápoje, přípravky proti pocení nohou; (16) papír, kartón, lepenka a výrobky z těchto materiálů, které nejsou zahrnuté v jiných třídách, papírnické výrobky a psací potřeby, dětské plínky z papíru, buničiny a nebo z celulózy, papírové ubrousky i jako prostírání, papírové ubrousky pro odstraňování make-upu, papírové ubrousky a utěrky, toaletní papír.

(511) 3, 5, 16
(210) O-174177

(111) **250171**
(220) 10.01.2002
(151) 30.12.2002
(540)

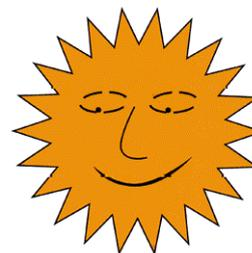

(593) Obrazová
(591) Barevná
(730) **Axial Personnel Agency, s.r.o.**, Hyberská 1009/24, Praha 1, Nové Město, 11000, CZ
(510) (35) personální poradenství, daňové přiznání, mzdy a výplatní listiny, nábor zaměstnanců, obchodní reklama (pro třetí osoby), podnikové poradenství a obchodní management, poradenství (personální), zprostředkovatelské práce, přepisování, příprava mezd a výplatních listin, přiznání daní (příprava a vyhotovení), psaní na stroji, psychologické testování pro výběr zaměstnanců, sekretářské služby, účetnictví, zaměstnanci (nábor), vedení knih (účetních); (39) nošení břemen nosiči potahem; (41) informace o vzdělávání, pomoc při výběru povolání, poradenství pro volbu povolání, školení.
(511) 35, 39, 41
(210) O-175425

(111) **250681**
(220) 25.05.2001
(151) 27.01.2003
(540)

NATIVIA

(592) Slovní
(730) **Mlékárna Kunín, s.r.o.**, 291, Kunín, 74253, CZ
(510) (29) mléčné a mlékárenské výrobky, jogurty.
(511) 29
(210) O-167747

(111) **250770**
(220) 08.11.2001
(151) 27.01.2003
(540)

POHODA

(592) Slovní
(730) **STORMWARE s.r.o.**, Za Prachárnou 4962/45, Jihlava, 58601, CZ
(740) INPARTNERS GROUP, Ing. Dušan Kendereški, Tuřanka 1519/115a, Brno, Slatina, 62700
(510) (16) manuály a návody pro použití softwaru; (42) služby související se zaváděním a používáním softwaru.
(511) 16, 42
(210) O-173475

(111) **250799**
(220) 28.11.2001
(151) 27.01.2003
(540)

PAVISTELLA

(592) Slovní
(730) **MADEL S. P. A.**, Via Evangelista Torricelli 3, Cotignola, IT
(740) ZIVKO MIJATOVIĆ & PARTNERS s.r.o., Jugoslávských partyzánů 639/26, Praha 6, Bubeneč, 16000
(510) (3) bělicí a jiné přípravky na praní a čištění prádla, šatů a kůže, namáčecí a předpírací přípravky, modřící přípravky na prádlo a šaty, škrob na šaty, antistatické přípravky na použití v domácnosti, avivážní přípravky, přípravky na odstraňování barev, odbarvovače, odrezovače, odlakovače, odstraňovače skvrn, glazovací přípravky na prádlo, změkčovací přípravky na prádlo, voňavé kapsy na prádlo, přípravky na čištění, leštění, odmašťování a broušení, lešticí pasty, leštidla na obuv, leštidla, konzervační

prostředky a krémy na kůži, vosk na dlaždice, přípravky na čištění odpadních rour, přípravky na čištění oken, mýdla i toaletní, dezinfekční, dezodorační, medicínální, holicí i proti potu, kosmetické přípravky, kosmetické přípravky na zehřívání, kosmetické přípravky do koupelí i koupelové soli, kosmetické přípravky určené pro péči o pleť, kosmetické krémy, vlasové vodičky, přípravky na kadeření vlasů, toaletní přípravky, barvy a barviva na kosmetické a toaletní účely, pomády, vosk na vousy, pomády na kosmetické účely, laky na nehty, lesky, holicí přípravky, kolínské vody, čistící mléka na kosmetické účely, přípravky na ličení, líčidla, přípravky na odstraňování líčidel, zkrášlovací masky, depilační a epilační přípravky, opalovací přípravky, detergenty s výjimkou detergentů na použití ve výrobním procesu, dezodoranty na osobní potřebu, kadidla, kamenec (antiseptikum), kosmetické taštičky, kosmetické potřeby, voňavkářské výrobky, toaletní vody, voňavky, éterické oleje, aromatické látky (esence), levandulová voda a olej, oleje na toaletní účely, přípravky na ostření, pemza, přípravky na čištění zubů a hygienu ústní dutiny, přípravky proti pocení, sanitární přípravky; (5) farmaceutické, zvěrolékařské a zdravotnické přípravky, výrobky dietetické a potraviny pro léčebné účely, potraviny pro děti, batolata a nemocné s léčebnými účinky, vitamínové přípravky, náplasti a obvazový materiál, vata a tampóny i absorpční, antiseptické, cupanina, hygienické vložky, hmoty na plombování zubů a zubní vosky, zubní abraziva, dezinfekční přípravky, antiseptické přípravky, čistící přípravky pro lékařské účely, sterilizační přípravky, přípravky na ničení hmyzu, fungicidy, herbicidy, sanitární přípravky pro léčebné účely a osobní hygienu, dezodoranty s výjimkou na osobní potřebu, léčivé přípravky a soli do koupelí, léčivé přípravky na zuby, léčivé čaje a nápoje, přípravky proti pocení nohou; (16) papír, kartón, lepenka a výrobky z těchto materiálů, které nejsou zahrnuté v jiných třídách, papírnické výrobky a psací potřeby, dětské plínky z papíru, buničiny a nebo z celulózy, papírové ubrusky i jako prostírání, papírové ubrusky pro odstraňování make-upu, papírové ubrusky a utěrky, toaletní papír.

(511) 3, 5, 16
(210) O-174178

(111) **250855**
(220) 14.02.2002
(151) 27.01.2003
(540)



(594) Kombinovaná
(591) Barevná
(730) **INTERSNACK a. s.**, Choustník 164 okr. Tábor, 39118, CZ
(740) Rott, Růžička & Guttman a spol., Vyskočilova 1566, Praha 4, Michle, 14000
(510) (29) smažené bramborové lupínky a tyčinky.
(511) 29
(210) O-176742

(111) **251071**
(220) 06.05.2002
(151) 27.01.2003
(540)



(594) Kombinovaná
(591) Barevná
(730) **Ing. Zdenek Stojánek - LITOBAL**, Husova 482, Moravské Budějovice, 67602, CZ
(510) (16) papírové krabice, papírové obaly a obaly zařazené v této třídě; (35) zprostředkování v oblasti obchodu.
(511) 16, 35
(210) O-179555

(111) **251090**
(220) 10.05.2002
(151) 27.01.2003
(540)

RELAXÍK

(592) Slovní
(730) **Grupa Maspex Sp. z o.o.**, Legionów 37, 34-100 Wadowice, PL
(740) Dana Lukajová, patentový zástupce, Voršilská 10, Praha 1, 11000
(510) (32) přípravky nebo příchutě na výrobu nápojů, koncentráty a sirupy k výrobě nápojů, ovocné nebo zeleninové šťávy a džusy a sirupy, nealkoholické nápoje, nealkoholické nápoje obohacené vitamíny nebo minerály, iontové a energetické nápoje nealkoholické, proteinové nealkoholické nápoje, dietní nápoje, želatinové nápoje, tablety a prášky na přípravu šumivých nealkoholických nápojů, ovocné nebo zeleninové nealkoholické nápoje, nealkoholické nápoje s příchutí ovoce nebo zeleniny, minerální vody, pramenité vody, sodová voda, voda, šumivé nealkoholické nápoje, míchané nápoje nealkoholické, rajčatová šťáva jako nápoj, aperitivy nealkoholické.
(511) 32
(210) O-179711

(111) **251377**
(220) 06.11.2001
(151) 24.02.2003
(540)

AGROBOHEMIE

(592) Slovní
(730) **AGROFERT, a.s.**, Pyšelská 2327/2, Praha 4, 14900, CZ
(740) Ing. Václav Kratochvíl, Husníkova 2086/22, Praha 5, 15800
(510) (1) agrochemikálie, s výjimkou fungicidů, herbicidů, insekticidů v a přípravků na hubení parazitů, etylalkohol, amoniak pro průmyslové účely, amonné soli, chemické přípravky pro výrobu barvy, brzdové kapaliny, chemická činidla, chemické přípravky pro čištění vody, destilovaná voda, dispergační činidla pro produkty z ropy, hnojiva, průmyslová hnojiva, chemické přípravky zemědělské, chemikálie pro lesnictví, chemikálie pro průmysl, chladicí kapaliny nebo směsi, impregnační látky, kyseliny, ledek, lepidla jiná než kancelářská, chemická aditiva do motorových paliv, chemické přípravky pro výrobu pigmentů, soli pro průmyslové účely, sulfidy, žiraviny, plastické hmoty jako suroviny, chemické láky a chemické přípravky hořlavé, zdraví škodlivé, výbušné, oxidující, toxické; (2) antikoroziiva, mořidla, barviva, pigmenty, běloba, barvy, inhibitory proti korozi, laky, mořidla lihová, nátěrové hmoty, pojiva do barev, ředidla, fermeže, tmely sklenářské; (4) průmyslové oleje, pasty a tuky, mazadla, automobilové pohonné látky, benzin, nafta, paliva, uhlí a doprovodné suroviny, nechemická aditiva do motorových paliv; (5) dezinfekční prostředky, jedy všeho druhu, pesticidy, žiraviny; (16) papír a výrobky z papíru, brožury, časopisy, inzertní listy, kancelářské potřeby kromě nábytku, katalogy, knihy, prospekty, obalový materiál, publikace, periodika, informační produkty na papírových nosičích, kalendáře, samolepky, obtisky, mapy, obrazy, tiskařské výrobky, modelovací hmoty, reklamní a ozdobné předměty v jiné třídě neuvedené, reklamní tiskoviny; (17) tmely, fólie z umělých hmot pro zemědělské účely, kaučuk jako surovina nebo polotovary, kaučuk syntetický, izolační nátěry, izolační oleje,

pryskyřice jako polotovar, umělé hmoty jako polotovar, vlákna z umělých hmot kromě vláken k textilním účelům; (19) stavební materiál - kámen přírodní a umělý, cement, vápno, malta, sádra, šterk, asfalt, asfaltové nátěry, smola, živec, sádrovec; (20) nábytek všeho druhu, bambus a výrobky z bambusu, výrobky ze dřeva, korku, rákosu, proutí, kostí, slonoviny, náhražky všech těchto materiálů; (21) náčiní a nádoby pro domácnost; (31) zemědělské, zahradnické a lesnické výrobky, živé rostliny a zvířata, semena, krmné směsi, obilniny; (35) inzertní, reklamní a propagační činnost, služby obstaravatelské a zprostředkovatelské v oblasti chemického průmyslu a zemědělství, pomoc při řízení obchodní činnosti, činnost účetních poradců, marketing, průzkum a analýza trhu, organizování výstav za účelem předvádění zboží, činnost ekonomických a organizačních poradců, obchodní služby v prodejních i skladových provozech, zastupitelské služby v obchodní činnosti; (36) pronájem nemovitostí, odkup pohledávek ve formě factoringu a forfeitingu, zprostředkování finančních operací, investování kapitálu, správa majetku, pozemků a budov; (39) doprava, dovoz, skladování, distribuce zboží, pronájem garáží, parkovišť a skladišť, pronájem vagónů; (42) odborné technické poradenství, ubytovací služby, tvorba technologických postupů, chemické analýzy a rozbory, odborné konzultace, odborné poradenské služby v oblasti chemie a zemědělství.

(511) 1, 2, 4, 5, 16, 17, 19, 20, 21, 31, 35, 36, 39, 42
(210) O-173404

(111) **251414**
(220) 10.12.2001
(151) 24.02.2003
(540)



(594) Kombinovaná
(591) Barevná
(730) **Cestovní kancelář FISCHER, a.s.**, Babákova 2390/2, Praha 4, Chodov, 14800, CZ
(740) JUDr. Kristina Škampová, Pellicova 8a, Brno, 60200
(510) (29) mléčné nápoje, mléčné výrobky, želé, džemy, kompoty, ovoce a zelenina konzervované; (30) cukrářské a čokoládové zboží, nápoje a výrobky připravované na základě kávy, kakaa, čokolády; (32) piva, minerální vody, šumivé nápoje a jiné nealkoholické nápoje, nápoje a šťávy ovocné, sirupy.
(511) 29, 30, 32
(210) O-174597

(111) **251586**
(220) 07.03.2002
(151) 24.02.2003
(540)



(594) Kombinovaná
(591) Barevná
(730) **RADIO UNITED BROADCASTING s.r.o.**, Vinohradská 3217/167, Praha 10, Strašnice, 10000, CZ
(510) (35) reklama (propagace), reklama, rozhlasová reklama; (41) organizování vzdělávacích nebo zábavných soutěží, organizování sportovních soutěží, rozhlasová zábava, výroba rozhlasových a televizních programů, výchova, zábava, pobavení, zábavní služby.
(511) 35, 41
(210) O-177460

(111) **252007**
(220) 03.06.2002
(151) 24.02.2003
(540)

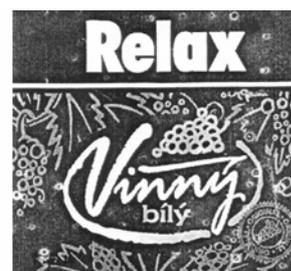

(594) Kombinovaná
(730) **Grupa Maspex Sp. z o.o.**, Legionów 37, 34-100 Wadowice, PL
(740) Dana Lukajová, patentový zástupce, Voršilská 10, Praha 1, 11000
(510) (32) přípravky nebo příchutě na výrobu nápojů, koncentráty a sirupy k výrobě nápojů, ovocné nebo zeleninové šťávy a džusy a sirupy, nealkoholické nápoje, nealkoholické nápoje obohacené vitamíny nebo minerály, iontové a energetické nápoje nealkoholické, proteinové nealkoholické nápoje, dietní nebo zeleninové nealkoholické nápoje, nealkoholické nápoje s příchutí ovoce nebo zeleniny, minerální vody, pramenité vody, sodová voda, voda, šumivé nealkoholické nápoje, míchané nápoje nealkoholické, rajčatová šťáva jako nápoje, aperitivy nealkoholické.
(511) 32
(210) O-180399

(111) **252008**
(220) 03.06.2002
(151) 24.02.2003
(540)

Relax Gold Cola

(592) Slovní
(730) **Grupa Maspex Sp. z o.o.**, Legionów 37, 34-100 Wadowice, PL
(740) Dana Lukajová, patentový zástupce, Voršilská 10, Praha 1, 11000
(510) (32) přípravky nebo příchutě na výrobu nápojů, koncentráty a sirupy k výrobě nápojů, ovocné nebo zeleninové šťávy a džusy a sirupy, nealkoholické nápoje, nealkoholické nápoje obohacené vitamíny nebo minerály, iontové a energetické nápoje nealkoholické, proteinové nealkoholické nápoje, dietní nebo zeleninové nealkoholické nápoje, nealkoholické nápoje s příchutí ovoce nebo zeleniny, minerální vody, pramenité vody, sodová voda, voda, šumivé nealkoholické nápoje, míchané nápoje nealkoholické, rajčatová šťáva jako nápoje, aperitivy nealkoholické.

(511) 32
(210) O-180400

(111) **252098**
(220) 19.07.2002
(151) 24.02.2003
(540)



(594) Kombinovaná
(591) Barevná
(730) **Grupa Maspex Sp. z o.o.**, Legionów 37, 34-100 Wadowice, PL
(740) Dana Lukajová, patentový zástupce, Voršilská 10, Praha 1, 11000
(510) (32) přípravky nebo příchutě na výrobu nápojů, koncentráty a sirupy k výrobě nápojů, ovocné nebo zeleninové šťávy a džusy a sirupy, nealkoholické nápoje, nealkoholické nápoje obohacené vitamíny nebo minerály, iontové a energetické nápoje nealkoholické, proteinové nealkoholické nápoje, dietní nápoje, želatinové nápoje, tablety a prášky na přípravu šumivých nealkoholických nápojů, ovocné nebo zeleninové nealkoholické nápoje, nealkoholické nápoje s příchutí ovoce nebo zeleniny, minerální vody, pramenité vody, sodová voda, voda, šumivé nealkoholické nápoje, míchané nápoje nealkoholické, rajčatová šťáva jako nápoj, aperitivy nealkoholické.
(511) 32
(210) O-181985

(111) **252368**
(220) 05.04.2002
(151) 24.03.2003
(540)



(594) Kombinovaná
(730) **Bílková Martínková Monika**, Barrandova 1213/4, Praha 4, Modřany, 14300, CZ
(740) Ing. Roman Vithous, Pavlíkova 605/12, Praha 4, Kamýk, 14200
(510) (1) chemické výrobky pro průmysl, vědu, zemědělství a lesnictví, umělé pryskyřice v surovém stavu, plastické hmoty v surovém stavu, plastické hmoty v prášku, pastách, ve stavu tekutém, v emulzích, disperzích a granulích pro další zpracování, rozpouštědla anorganická i organická polární i nepolární, emulgátory a disperganty, prostředky pro kalení a letování kovů, přípravky pro svařování kovů, pojidla pro slévárny, na dlaždice a do betonu, ohnivzdorné nátěry, lepidla pro průmysl, malířské tmely, výrobky chemické všeobecného charakteru, odmašťovací přípravky pro průmysl; (2) barvy, laky, nátěry, ochranné výrobky proti korozi a proti zkáze dřeva, pojidla a plniva, tmely vyrovnávací, malířské a opravárenské včetně sklenářských, emaily, fermeže, lazury, latexové barvy, ředidla anorganická i organická, tónovací pasty a suroviny pro tyto výrobky, barvy tiskové, mořidla, materiály chemické pro povrchovou úpravu, pryskyřice přírodní v surovém stavu, kalafuna a šelak, malířské barvy pro umělce, barvy na látky, barviva, pigmenty anorganické i organické, pigmentové pasty pro různé použití, barvy práškové, nátěrové hmoty na cement, barvy silikátové, nástřikové hmoty na omítky a na vláknité, třískové a sádrokartonové desky, kovy listkové a práškové pro malíře a dekoratéry,

tiskaře a umělce, pomocné přípravky k použití uvedených výrobků; (3) přípravky pro bělení, čištění, leštění, odmašťování a broušení, barviva toaletní, na praní a pro kosmetické přípravky, prostředky na odstraňování barev, nátěrů nebo laků; (4) průmyslové oleje a tuky, alkoholy (jako palivo), xylén, parafin a stearin; (16) tiskoviny, papírové, lepenkové a plastové obaly, lepidla pro papírenství, knihaře a/nebo domácnost, štětce, malířské potřeby a válečky, materiál a potřeby pro umělce; (19) nekovové stavební materiály, zejména asfalt, azbestocement, beton, bezpečnostní skla, bitumenové výrobky, břidlice, cement, cihly, dehtové a dehtované výrobky, desky cementové a sádrokartonové, dlaždice a dlažby, drenáže, dřevo stavební a dřevěné polotovary a výrobky pro stavby, geotextilie, hlína, kámen a kamenné výrobky pro stavby, keramika užitková (suroviny), konstrukce nekovové, korek, krytiny nekovové, lepenka stavební, listy nekovové, malta a suché maltové směsi, mozaiky, mramor, nátěrové hmoty pro stavebnictví, nosníky nekovové, obklady stěn nekovové, ohrady a ohrazení, okapní žlaby nekovové, okenice, okna a okénka nekovová, omítky, opuka, panely, písek, plst stavební, podlahy, pojiva stavební, potrubí nekovové, poklopy nekovové, prahy, příčky nekovové, překlady nekovové, rákos stavební, roury nekovové, římsy, sádra, schodiště, sklo tabulové, sloupky a sloupky, stropy, střechy nekovové, šamot, štěrky, tvárnice, vápenc, vápno, výztuže nekovové pro stavebnictví, žaluzie nekovové, žula; (37) provádění, rekonstrukce, opravy a údržba bytových a nebytových staveb včetně staveb průmyslových, provozních a inženýrských, stavební řemeslné a údržbářské práce, zejména malířské, lakýrnické, tapetářské, fasádní a štukatérské, poradenství v oblasti stavebnictví; (42) výzkum, poradenství a kontrola kvality v oblasti povrchové ochrany a v oblasti užití chemie.

(511) 1, 2, 3, 4, 16, 19, 37, 42
(210) O-178569

(111) **253271**
(220) 17.05.2002
(151) 28.04.2003
(540)

DEN DAŇOVÉ SVOBODY

(592) Slovní
(730) **Pulicar Miroslav Bc. JUDr.**, Radlická 2732/98, Praha 5, Smíchov, 15000, CZ
(510) (41) pořádání veřejných shromáždění.
(511) 41
(210) O-179885

(111) **253272**
(220) 17.05.2002
(151) 28.04.2003
(540)



(594) Kombinovaná
(730) **Pivovary Staropramen s.r.o.**, Nádražní 43/84, Praha 5, 15000, CZ
(740) HAVEL & PARTNERS s.r.o., advokátní kancelář, Mgr. Ivan Rámeš, advokát, Na Florenci 2116/15, Praha 1, Nové Město, 11000
(510) (21) papírové tácky, kelímky, papírové lahve, pohárky skleněné, sklenice, pohárky keramické, holby, keramické stojánky na jídelní lístky, keramické porcelánové tácky, porcelánové džbánky; (25) oděvy, kloboučnické zboží; (32) pivo, lehká piva a ležáky, vody minerální a šumivé a jiné nealkoholické nápoje, sirupy a jiné přípravky k přípravě nápojů; (34) popelníky skleněné, popelníky keramické, porcelánové popelníky; (43) služby spojené s provozováním pohostinství, restaurace, dočasné ubytování.
(511) 21, 25, 32, 34, 43
(210) O-179888

(111) **253801**
(220) 27.08.2002
(151) 28.04.2003
(540)

BLACKIMAGE

(592) Slovní
(730) **Vaše DEDRA s.r.o.**, Podhradní 69, Česká Skalice, 55203, CZ
(510) (1) chemické výrobky určené pro průmysl, vědu a fotografii, jakož i pro zemědělství a lesnictví; (3) přípravky pro bělení a jiné prostředky pro praní, přípravky pro čištění, odmašťování a broušení mýdla.
(511) 1, 3
(210) O-182907

(111) **254706**
(220) 18.10.2002
(151) 26.05.2003
(540)



(594) Kombinovaná
(730) **PRAGIS a.s.**, Budovatelská 286, Praha 9 - Satalice, 19015, CZ
(740) Ing. Jarmila Javoříková, Slunečná 4566, Zlín, 76005
(510) (35) činnost podnikatelských, organizačních a ekonomických poradců, zprostředkování v oblasti obchodu; (37) stavební činnost - provádění staveb včetně jejich změn, udržovacích prací na nich a jejich odstraňování, zprostředkování služeb v oblasti výstavby, trhací práce, hornická činnost, opravy a pronájem pracovních a stavebních strojů, zámečnictví - opravy; (42) projektová činnost ve výstavbě, činnost technických poradců ve stavebnictví.
(511) 35, 37, 42
(210) O-184802

(111) **254856**
(220) 04.12.2001
(151) 25.06.2003
(540)



(594) Kombinovaná
(730) **Petr Král**, Bořetická 9, Brno, 62800, CZ
(740) Ing. Dobroslav Musil, patentová kancelář, Ing. Dobroslav Musil, patentový zástupce, Zábřdovická 801/11, Brno, Zábřdovice, 61500
(510) (12) nosiče a střešní systémy pro automobily.
(511) 12
(210) O-174419

(111) **254983**
(220) 29.06.2002
(151) 25.06.2003
(540)



(594) Kombinovaná
(730) **ESPRANE s.r.o.**, Kátov 199, Kátov90849, SK
(740) Mgr. Roman Fojtásek, advokát, Vinohradská 343/6, Praha 2, Vinohrady, 12000
(510) (33) alkoholické nápoje všeho druhu, zejména vína, lihoviny a likéry, např. vína stolní a známková a to přírodní i ovocná a bylinná, destiláty vinné, ovocné, bylinné, obilné a zeleninové, vč. macerátů a výluhů, destiláty ušlechtilé a řezané, alkoholické aperitivy a koktejly, koncentráty k přípravě alkoholických nápojů a esence do lihovin; (35) zprostředkování prodeje a nákupu výrobků a obchodní služby v oboru alkoholických nápojů, inzertní, reklamní a propagační služby, vč. vydávání reklamních a náborových textů a jejich rozšiřování, průzkum a analýza trhu, vč. zpracování odborných obchodních posudků a studií, informační servis v oboru obchodu a reklamy, správa obchodních zájmů třetích osob, obchodní zastoupení tuzemských a zahraničních firem/poskytování pomoci při provozování obchodu, vč. zprostředkování obchodních záležitostí a personalistiky, organizování, zabezpečování a pořádání propagačních a/nebo komerčních výstav, propagačních a reklamních akcí a přehlídek zboží, vč. distribuce zboží k reklamním účelům, odborná poradenská a konzultační činnost v oboru obchodu, podnikání, reklamy a propagace; (40) zpracování vína a lihu, zejména vinných hroznů, ovoce, bylin, vč. koncentrátů a přísad, míchání alkoholických a nealkoholických nápojů.
(511) 33, 35, 40
(210) O-181509

(111) **255049**
(220) 12.08.2002
(151) 25.06.2003
(540)

KOBIT

(592) Slovní
(730) **KOBIT Holding, s.r.o.**, Rozvojová 269, Praha 6, 16500, CZ
(740) PROPATENT, Ing. Vlasta Sedláčková, patentový zástupce, Pod Pekařkou 107/1, Praha 4, Podolí, 14700
(510) (7) stroje a zařízení pro silniční a komunální hospodářství (elektrické a hydraulické) nakladače syvkých materiálů, sekačky travních porostů - nástavby na univerzální podvozky, stroje pro překládku, pokládku a rozstřík živých emulzí, asfaltů a šterků, stroje pro čištění komunikací, zejména zametače samojízdné i tažené; (35) pomoc při provozu obchodu, dovozní a vývozní kancelář, zprostředkovatelská činnost v oblasti obchodu; (37) služby - opravy a údržba motorových vozidel a následujících strojů a zařízení (sypače chemických a inertních materiálů, elektrické a hydraulické nakladače syvkých materiálů, sekačky travních porostů - nástavby na univerzální podvozky, stroje pro přepravu, pokládku a rozstřík živých emulzí, asfaltů a šterků, stroje pro čištění komunikací - zametače samojízdné i tažené), zprostředkovatelská činnost v souvislosti se službami ve třídě 37.
(511) 7, 35, 37
(210) O-182619

(111) **255191**
(220) 04.10.2002
(151) 25.06.2003
(540)



(594) Kombinovaná
(591) Barevná
(730) **PROFOOD s.r.o.**, Jungmannova 169/4, Plzeň, 30100, CZ
(510) (29) maso, ryby, drůbež a zvěřina, masové výtažky, ovoce a zelenina konzervované, sušené a zavažené, vejce, mléko a mléčné výrobky, oleje a jedlé tuky; (30) hotová jídla, lahůdky, výrobky teplé a studené kuchyně rostlinného původu, spadající do této třídy; (32) piva, minerální vody, šumivé nápoje a jiné nápoje nealkoholické, nápoje a šťávy ovocné; (43) služby hotelů, restaurací a bister.
(511) 29, 30, 32, 43
(210) O-184273

(111) **255234**
(220) 10.10.2002
(151) 25.06.2003
(540)



(594) Kombinovaná
(591) Barevná
(730) **Ing. Václav Viaček**, Buližnickova 932/10, Praha 8 - Ďáblice, 18200, CZ
RNDr. Petr Turek, Bojasova 1251/9, Praha 8 - Kobylisy, 18200, CZ
(740) PROPATENT, Ing. Vlasta Sedláčková, patentový zástupce, Pod Pekařkou 107/1, Praha 4, Podolí, 14700
(510) (6) kovové stavební materiály; (17) těsnící, ucpávací a izolační materiály pro stavebnictví a energetiku, plastové trubky ohebné; (19) nekovové stavební materiály, plastové trubky pevné; (35) zprostředkování obchodu a služeb, marketing, činnost podnikatelských, organizačních a ekonomických poradců; (36) činnost finančních poradců; (37) činnost technických poradců v oblasti stavebnictví; (40) činnost technických poradců v oblasti potravinářské výroby; (42) činnost technických poradců v oblasti energetiky, v oblasti strojírenství, inženýrská činnost v investiční výstavbě.
(511) 6, 17, 19, 35, 36, 37, 40, 42
(210) O-184496

(111) **255538**
(220) 17.12.2001
(151) 28.07.2003
(540)

AAC

(592) Slovní
(730) **LIBRA Corporate Services a.s.**, Novodvorská 1062/12, Praha 4, Lhotka, 14200, CZ
(740) PatentCentrum Sedlák & Partners s.r.o., Okružní 2824, České Budějovice, České Budějovice 3, 37001
(510) (9) výpočetní technika - hardware, software, kancelářské stroje zařazené ve tř. 9, spotřební elektrotechnika jako například radiopřijímače, televizory, videa a další přístroje pro záznam, přenos, příjem, zesilování a reprodukci zvuku nebo obrazu, počítačové hry, elektronická zabezpečovací zařízení, zvukové a audiovizuální záznamy, software; (35) reklamní činnost, zprostředkování v oblasti obchodu, obchodní poradenství, činnost účetních, organizačních a ekonomických poradců, služby v oblasti administrativní

správy a služby organizačně hospodářské povahy u fyzických a právnických osob; (36) kapitálové investice; (41) pořádání a organizování odborných kurzů, školení a jiných vzdělávacích akcí; (42) vývoj počítačových programů.

(511) 9, 35, 36, 41, 42
(210) O-174857

(111) **255647**
(220) 03.06.2002
(151) 28.07.2003
(540)

POHODA BÍLÁ

(592) Slovní
(730) **ESPRANE s.r.o.**, Kátov 199, Kátov 90849, SK
(740) Mgr. Roman Fojtášek, advokát, Vinohradská 343/6, Praha 2, Vinohrady, 12000
(510) (33) alkoholické nápoje, zejména vína, lihoviny a likéry, např. vína stolní a značková, a to přírodní réвовá, ovocná a bylinná, destiláty vinné, ovocné, bylinné, obilné a zeleninové, včetně macerátů a výluhů, destiláty ušlechtilé a řezané, alkoholické aperitivy a koktejly, koncentráty k přípravě alkoholických nápojů a esence do lihovin; (35) zprostředkování prodeje a nákupu výrobků v oboru alkoholických a nealkoholických nápojů, inzertní, reklamní a propagační služby, včetně vydávání reklamních a náborových textů a jejich rozšiřování, průzkum a analýza trhu, včetně zpracování odborných obchodních posudků a studií, informační servis v oboru obchodu a reklamy, správa obchodních zájmů třetích osob, obchodní zastoupení tuzemských a zahraničních firem, poskytování pomoci při provozování obchodu, včetně zprostředkování obchodních záležitostí a personalistiky, organizování, zabezpečování a pořádání propagačních a/nebo komerčních výstav, propagačních a reklamních akcí a přehlídek zboží, včetně distribuce zboží k reklamním účelům, odborná poradenská a konzultační činnost v oboru obchodu, podnikání, reklamy a propagace; (40) zpracování vína a lihu, zejména vinných hroznů, ovoce, bylin, včetně koncentrátů a přísad, míchání alkoholických a nealkoholických nápojů.
(511) 33, 35, 40
(210) O-180376

(111) **255648**
(220) 03.06.2002
(151) 28.07.2003
(540)

POHODA ČERVENÁ

(592) Slovní
(730) **ESPRANE s.r.o.**, Kátov 199, Kátov 90849, SK
(740) Mgr. Roman Fojtášek, advokát, Vinohradská 343/6, Praha 2, Vinohrady, 12000
(510) (33) alkoholické nápoje, zejména vína, lihoviny a likéry, např. vína stolní a značková, a to přírodní réвовá, ovocná a bylinná, destiláty vinné, ovocné, bylinné, obilné a zeleninové, včetně macerátů a výluhů, destiláty ušlechtilé a řezané, alkoholické aperitivy a koktejly, koncentráty k přípravě alkoholických nápojů a esence do lihovin; (35) zprostředkování prodeje a nákupu výrobků v oboru alkoholických a nealkoholických nápojů, inzertní, reklamní a propagační služby, včetně vydávání reklamních a náborových textů a jejich rozšiřování, průzkum a analýza trhu, včetně zpracování odborných obchodních posudků a studií, informační servis v oboru obchodu a reklamy, správa obchodních zájmů třetích osob, obchodní zastoupení tuzemských a zahraničních firem, poskytování pomoci při provozování obchodu, včetně zprostředkování obchodních záležitostí a personalistiky, organizování, zabezpečování a pořádání propagačních a/nebo komerčních výstav, propagačních a reklamních akcí a přehlídek zboží, včetně distribuce zboží k reklamním účelům, odborná poradenská a konzultační činnost v oboru obchodu, podnikání, reklamy a propagace; (40) zpracování vína a lihu, zejména vinných hroznů, ovoce, bylin, včetně koncentrátů a přísad, míchání alkoholických a nealkoholických nápojů.
(511) 33, 35, 40
(210) O-180377

(111) **255888**
(220) 04.10.2002
(151) 28.07.2003
(540)

CZECHOBAL s.r.o.

(592) Slovní
(730) **CZECHOBAL, s.r.o.**, Pod Nádražím 547, Čáslav - Nové Město, 28601, CZ
(740) PROPATENT, Ing. Vlasta Sedláčková, patentový zástupce, Pod Pekařkou 107/1, Praha 4, Podolí, 14700
(510) (16) výrobky z papíru, kartonáž, lepenka, pytle, sáčky, balicí papíry, fotografie, lepicí a vázací pásky, sáčky, pytle a folie z polyetylenu a polypropylenu, kancelářské potřeby; (35) zprostředkování obchodní činnosti; (39) doprava.
(511) 16, 35, 39
(210) O-184304

(111) **256616**
(220) 15.10.2002
(151) 27.08.2003
(540)

MANUS

(592) Slovní
(730) **Pěch Viktor Ing.**, Nad Rybníkem 88, Ondřejov, Turkovice, 25165, CZ
(740) Ing. Francis Jupa, Měchenická 2554/4, Praha 4, Záběhlce, 14100
(510) (35) reklamní a marketingové služby, zprostředkování v oblasti obchodu; (37) úklidové služby, montáž a demontáž nábytku, oprava a údržba vozidel a jejich příslušenství; (39) stěhovací služby, silniční motorová doprava nákladní, skladovací služby, zprostředkování v dopravě, stěhovacích a skladovacích službách.
(511) 35, 37, 39
(210) O-184631

(111) **257136**
(220) 17.12.2001
(151) 29.09.2003
(540)

LEO

(592) Slovní
(730) **PK 62, a.s.**, Bohdalecká 6/1420, Praha 10, 10100, CZ
(740) Šachta, Zmeškal & partneři, Ing. Kratochvíl Václav, Radlická 28/663, Praha 5, 15000
(510) (9) videokazety, prodejní automaty, brýle, diapositivy, exponované filmy, kreslené filmy; (16) periodický a neperiodický tisk, atlasy, časopisy, fotografie, kalendáře, kancelářské potřeby, katalogy, knihy, noviny, papírenské výrobky, prospekty, mapy, obtisky, pohlednice, reprodukce, samolepky, tiskoviny; (35) provozování reprostudia, reklamní činnost, zprostředkovatelská a poradenská činnost v oblasti obchodu a služeb, informace obchodní nebo podnikatelské, služby modelek pro reklamní účely a podporu prodeje, zpracování textů, organizování komerčních a reklamních výstav; (36) realitní kancelář, pronájem nemovitostí, správa majetku; (38) elektronická pošta, počítačová komunikace, přenos zpráv a obrazových informací pomocí počítače, distribuce informací pomocí komunikace mezi sítěmi, provozování služeb na Internetu - přenos informací po Internetu, služby přenosu publikací na nosičích přenášených po síti, přenos zpráv a obrazových informací pomocí počítače; (41) půjčování filmů, nakladatelská a vydavatelská činnost, vydávání knih, publikací, časopisů, CD-ROM titulů, tvorba audiovizuálních děl, korespondenční kurzy, výroba zvukových a zvukově obrazových záznamů, zábava, vzdělávací informace, informace o možnostech zábavy a rekreace, audiovizuální produkce, výchovně-zábavné klubové služby, organizování a vedení seminářů a konferencí, organizování a pořádání soutěží, zábava; (42) služby databank, barové služby, doprovod do společností, fotografování, sestavování horoskopů, informace o módě, salón krásy, seznamovací služby, půjčování šatů, hostinské provozovny.
(511) 9, 16, 35, 36, 38, 41, 42
(210) O-174946

(111) **257246**
(220) 20.08.2002
(151) 29.09.2003
(540)



(594) Kombinovaná
(591) Barevná
(730) **KOBIT Holding, s.r.o.**, Rozvojová 269, Praha 6, 16500, CZ
(740) PROPATENT, Ing. Vlasta Sedláčková, patentový zástupce, Pod Pekařkou 107/1, Praha 4, Podolí, 14700
(510) (7) stroje a zařízení pro silniční a komunikační hospodářství elektrické, hydraulické, zejména nakladače sypkých materiálů, sekačky travních porostů, nástavby na univerzální podvozky, stroje pro překládku, pokládku a rozstřík živичných emulzí, asfaltů a šterků; (12) stroje pro čištění komunikací, zejména zametače samopojízdné i tažné; (35) pomoc při provozu obchodu, dovozní a vývozní kancelář, zprostředkovatelská činnost v oblasti obchodu; (37) opravy a údržba motorových vozidel a strojů a zařízení, jako jsou například sypače chemických a inertních materiálů, elektrické a hydraulické nakladače sypkých materiálů, sekačky travních porostů, nástavby na univerzální podvozky, stroje na přepravu, pokládku a rozstřík živичných emulzí, asfaltů a šterků, stroje pro čištění komunikací jako například zametače samopojízdné i tažné, zprostředkovatelská činnost v souvislosti se službami ve třídě 37.
(511) 7, 12, 35, 37
(210) O-182757

(111) **258021**
(220) 13.03.2002
(151) 29.10.2003
(540)



(594) Kombinovaná
(591) Barevná
(730) **Grupa Maspex Sp. z o.o.**, Legionów 37, 34-100 Wadowice, PL
(740) Dana Lukajová, patentový zástupce, Voršilská 10, Praha 1, 11000
(510) (30) čaj, granulovaný čaj, instantní nápoje na bázi čaje, čaj s vitamíny, instantní čajové nápoje s příchutí, čokoláda, čokoládové nápoje, kakao, kakaový prášek, instantní čokoládové nápoje, instantní kakao s vitamíny, instantní horká čokoláda; (32) ovocné nápoje, ovocné šťávy, zeleninové šťávy, ovocné a zeleninové džusy, multi-ovocné šťávy, zejména ovocné koktejly, multi-zeleninové šťávy, zejména nealkoholické zeleninové koktejlkové nápoje, 100% ovocné džusy, 100% multi-ovocné koktejly, nealkoholické nápoje s příchutí ovoce, nealkoholické nápoje a limonády obsahující minerální vodu, sirupy a jiné přípravky pro přípravu nealkoholických nápojů a ovocných nápojů.
(511) 30, 32
(210) O-177740

(111) **260840**
(220) 10.05.2002
(151) 24.02.2004
(540)



(594) Kombinovaná
(730) **Grupa Maspex Sp. z o.o.**, Legionów 37, 34-100 Wadowice, PL
(740) Dana Lukajová, patentový zástupce, Voršilská 10, Praha 1, 11000
(510) (32) přípravky nebo příchutě na výrobu nápojů, koncentráty a sirupy k výrobě nápojů, ovocné nebo zeleninové šťávy a džusy a sirupy, nealkoholické nápoje, nealkoholické nápoje obohacené vitamíny nebo minerály, iontové a energetické nápoje nealkoholické, proteinové nealkoholické nápoje, dietní nápoje, želatinové nápoje, tablety a prášky na přípravu šumivých nealkoholických nápojů, ovocné nebo zeleninové nealkoholické nápoje, nealkoholické nápoje s příchutí ovoce nebo zeleniny, minerální vody, pramenité vody, sodová voda, voda, šumivé nealkoholické nápoje, míchané nápoje nealkoholické, rajčatová šťáva jako nápoj, aperitivy nealkoholické.
(511) 32
(210) O-179712

(111) **270471**
(220) 04.09.2002
(151) 29.03.2005
(540)

JENOM HITY

(592) Slovní
(730) **FREKVENCE 1, a.s.**, Wenzigova 4/1872, Praha 2, 12000, CZ
(510) (38) provozování rozhlasového vysílání; (41) tvorba rozhlasových programů.
(511) 38, 41
(210) O-183174

(111) **275036**
(220) 04.11.2002
(151) 26.08.2005
(540)

PAP

(592) Slovní
(730) **DOPLA PAP a.s.**, Pod Svatoborem 41, Sušice, Sušice II, 34201, CZ
(740) JUDr. Aleš Zábřeh, advokát, Na Beránce 57/2, Praha 6, Dejvice, 16000
(510) (16) obaly z papíru, obaly plastické v rámci této třídy, kelímky papírové na mléčné výrobky, štočky; (20) nádoby z umělých hmot (jako obaly); (21) náčiní a nádoby pro použití v domácnosti nebo v kuchyni, pohárky z papíru nebo z umělých hmot, kelímky, víčka, plastové příbory, misky, tácky, talíře, papírové tácky a talíře.
(511) 16, 20, 21
(210) O-185276

(111) **323515**
(220) 04.07.2011
(151) 29.02.2012
(540)

GOLDENDAAM

(592) Slovní
(730) **Lactalis CZ, s.r.o.**, Líbalova 2348/1, Praha 4 - Chodov, 14900, CZ
(740) Patentová a známková kancelář, Ing. Jaromír Píkrýl, Včelín 1161, Hulín, 76824
(510) (29) mléčné výrobky, sýry; (35) obchodní činnost s výrobky ve třídě 29.
(511) 29, 35
(210) O-486997

(111) **324127**
(220) 04.11.2011
(151) 04.04.2012
(540)

ALKONE

(592) Slovní
(730) **BZENEC SEKT a.s.**, Potoční 1630, Bzenec, 69685, CZ
(740) Ing. Zdeněk Kučera, Dlouhá 207, Slušovice, 76315
(510) (32) nealkoholické nápoje a minerální vody, kojenecká voda, limonády, džusy, instantní nápoje, tabletované a práškové přípravky pro přípravu nealkoholických nápojů, ovocné koncentráty, ovocné šťávy, džusy, koktejly, sirupy, mošty, pivo, lehká piva a ležáky, ochucená piva; (33) alkoholické nápoje, vína všech druhů, lihoviny; (35) poradenství a zprostředkování obchodní činnosti v oboru vinařství, organizování soutěží, výstav a veletrhů s vínem pro obchodní a reklamní účely; (43) hostinská činnost, hotelové služby, penziony, restaurace, bary, kavárny, vinárny, provoz cukráren, bufety, jídelny, samoobslužné restaurace, hromadné stravování, rychlé občerstvení, kiosky, poskytování občerstvení, ubytování a stravování.
(511) 32, 33, 35, 43
(210) O-490013

(111) **324128**
(220) 04.11.2011
(151) 04.04.2012
(540)

Vénusz. Duše jídla.

(592) Slovní
(730) **BUNGE Zrt.**, Váci út 43, 1134 Budapest, HU
(740) TRAPLOVÁ-HAKR-KUBÁT Advokátní a patentová kancelář, Mgr. Jana Šuranová Traplová, Přístavní 24, Praha 7, 17000
(510) (29) maso, ryby, drůbež a zvěřina, masové výtažky, ovoce a zelenina konzervované, sušené a zavažené, želé, džemy, kompoty, vejce, mléko a mléčné výrobky, oleje a tuky jedlé; (30) káva, čaj, kakao, cukr, rýže, tapioka, ságo, kávové náhražky, mouka a přípravky z obilnin, chléb, pečivo, cukrovinky, zmrzlina, med, sirup melasový, droždí, prášky do těsta, sůl, hořčice, ocet, nálevy (k ochucení), koření, led.
(511) 29, 30
(210) O-490014

(111) **324214**
(220) 02.12.2011
(151) 18.04.2012
(540)

SIMPLY CLEVER

(592) Slovní
(730) **ŠKODA AUTO a.s.**, tř. Václava Klementa 869, Mladá Boleslav, Mladá Boleslav II, 29301, CZ
(510) (12) automobily a jejich části, vše ve třídě 12; (35) marketingové, inzertní a reklamní služby a činnost; (37) servisní a opravárenské služby a činnost.
(511) 12, 35, 37
(210) O-490799

(111) **324426**
(220) 04.11.2011
(151) 25.04.2012
(540)



(594) Kombinovaná
(730) **Havránek Petr**, Sadová 940/51, Karlovy Vary, 36001, CZ
(740) Langrova, s.r.o., Skrétova 1011/48, Plzeň, Jižní Předměstí, 30100
(510) (16) propagační předměty z papíru a plastických hmot, zejména kalendáře, letáky, karty, tužky, pera, tácky, obaly, papírové a z plastů jiné neuvedené, tašky z papíru a plastů, etikety; (33) medovina, vína všeho druhu, likéry, lihoviny; (35) zprostředkování obchodu s výše uvedenými produkty, předvádění a nabízení zboží.
(511) 16, 33, 35
(210) O-490029

(111) **324427**
(220) 04.11.2011
(151) 25.04.2012
(540)



(594) Kombinovaná
(730) **Havránek Petr**, Sadová 940/51, Karlovy Vary, 36001, CZ
(740) Langrova, s.r.o., Skrétova 1011/48, Plzeň, Jižní Předměstí, 30100
(510) (16) tiskárenské papíry, papírové obaly, etikety, tašky papírové a tašky s potiskem z plastu a papírové reklamní, propagační a informační materiály na výrobky uvedené ve třídě 30; (30) čokoláda, čokoláda na pití, náplně do sladkého pečiva a cukrářského zboží, všechny výše uvedené výrobky s obsahem čokolády; (35) zprostředkování obchodu s výše uvedenými produkty, předvádění a nabízení zboží.
(511) 16, 30, 35
(210) O-490030

(111) **325004**
(220) 05.12.2011
(151) 23.05.2012
(540)



(594) Kombinovaná
(730) **AGRO CS a.s.**, č. p. 265, Říkov, 55203, CZ
(740) Mgr. David Müller, Filipova 2016/6, Praha 4, Chodov, 14800
(510) (1) hnojiva rostlinného nebo živočišného původu, hnojiva - stimulant růstu rostlin, substráty (bezzeminové rostlinné), zemina pro pěstování, chemické přípravky pro zkvalitnění půdy, půda - humus, přípravky pro hnojení, ledek, kompost, rašelina, mořidla na ochranu semen, vzácné zeminy, chemické přípravky pro zkvalitnění půdy; (5) přípravky na ochranu rostlin, zejména insekticidy, fungicidy, herbicidy, pesticidy, chemické přípravky proti mšicím, chemické přípravky na hubení hmyzu, akaricidy, přípravky pro sterilizaci půdy, přípravky proti parazitům, chemické přípravky na hubení škodlivých zvířat - potkanů, myší, krys a škůdců; (31) osiva, travní směsi, kůra mulčovací, chovatelské, pěstitelské produkty, krmiva, kultura houbová na výsev, rostlinná semena, slaměný mulč (materiál na pokrytí povrchu půdy).
(511) 1, 5, 31
(210) O-490846

(111) **325215**
(220) 14.11.2011
(151) 30.05.2012
(540)



(594) Kombinovaná
(730) **Kocourková Ludmila**, 28. října 52/14, Nový Jičín, 74101, CZ
(740) Silesia Patent & Trademark s.r.o., Pod Školou 1278, Šenov, 73934
(510) (11) výdejníky vody, ochlazovače vody, ohříváče vody; (32) nealkoholické nápoje, zejména limonády, šumivé a jiné nealkoholické nápoje a přípravky na jejich výrobu též s ovocnou šťávou, minerální vody a přípravky na její výrobu, přírodní nebo umělé, pramenitá voda, nealkoholické nápoje obsahující kyselinu uhličitou, ovocné a zeleninové šťávy a nápoje, též obohacené vitamíny, multivitamíny nebo minerály, sorbety, sirupy a jiné přípravky k přípravě nápojů, sodovky a stolní vody, dietní, iontové a energetické nápoje, proteinové nealkoholické nápoje, dietní nápoje, instantní nealkoholické nápoje, pivo, lehká piva a ležáky, též v netekuté formě, nealkoholické aperitivy, nealkoholická vína a šumivá nealkoholická vína pro děti, vše v rámci této třídy; (35) maloobchodní a velkoobchodní služby s výrobky uvedenými ve třídách 11 a 32, zprostředkování obchodních záležitostí, předvádění zboží, obchodní nebo podnikatelské informace, zprostředkování interaktivního obchodu pomocí globálních komunikačních sítí (Internet) s výše uvedenými výrobky, budování prodejních sítí, pořádání komerčních výstav, předvádění zboží, shromažďování různého zboží pro třetí osoby (kromě jejich přepravy), v rozsahu zbožových tříd 1 až 34, za účelem umožnění spotřebitelům, aby si tyto výrobky mohli pohodlně prohlížet a nakupovat, služby v oblasti získávání obchodních kontraktálních partnerů, činnost dovozní a vývozní agentury, činnost účetních poradců, vedení účetnictví, rozborů z účetnictví, revize účtů, příprava a vyhotovování daňových přiznání, strategický a

operativní controlling, zejména v oblasti řízení zisku a financí, analýzy nákladů a výnosů, posuzování efektivnosti provozu a racionalizace práce, sestavování rozpočtu výnosů a nákladů, tvorba předběžných, výsledných a cenových kalkulací, sestavování materiálové a časové bilance, reklamní a propagační činnost, marketing, systemizace informací do počítačových databází, služby v oblasti administrativní správy a služby organizačně hospodářské povahy, spadající do této třídy; (39) doprava, balení a skladování zboží; (40) úprava a zpracování přírodních produktů, poradenství v oblasti zpracování přírodních produktů, čerpání a úprava vody, její zpracování, plnění do nádob, konzervování nápojů.

(511) 11, 32, 35, 39, 40
(210) O-490313

(111) **325242**
(220) 25.11.2011
(151) 30.05.2012
(540)

APO-LAKTÍK

(592) Slovní
(730) **APOTEX Inc.**, 150 Signet Drive, Toronto, CA
(740) TaylorWessing e|n|w|c advokáti v.o.s., Mgr. Karin Pomaizlová, advokátka, U Prašné brány 1078/1, Praha 1, Staré Město, 11000

(510) (5) farmaceutické a veterinářské výrobky v rámci této třídy, potraviny pro zvláštní výživu pro lékařské účely, léčiva, doplňky výživy, bylinné doplňky stravy, dietní doplňky stravy, vše pro léčebné účely, vitamínové přípravky, minerální doplňky potravy a hygienické výrobky pro léčebné účely, potraviny pro kojence a batolata, diabetické přípravky pro léčebné účely, dietní potraviny upravené pro lékařské účely, doplňky výživové pro lékařské účely, léčivé cukrovinky a pastilky, léčivé čaje, tabletky pro farmaceutické účely, vody pro lékařské účely, žvýkací gumy a žvýkačky pro lékařské účely, cukr pro lékařské účely, cukrovinky s léčivými přísadami, enzymy pro lékařské účely, bakteriologické kultury a kultury mikroorganismů pro lékařské a zvěrolékařské účely, léčiva na zuby; (29) doplňky výživové nikoli pro lékařské účely nezahrnující mlékařenské výrobky, doplňky stravy v rámci této třídy nezahrnující mlékařenské výrobky; (30) potravinové doplňky a doplňky stravy v rámci této třídy, nezahrnující mlékařenské výrobky, výživové doplňky a potraviny pro zvláštní výživu obsahující látky rostlinného původu nezahrnující mlékařenské výrobky, žvýkací guma ne pro lékařské účely, žvýkačky, ne pro lékařské účely, bonbóny.

(511) 5, 29, 30
(210) O-490606

(111) **325414**
(220) 10.11.2011
(151) 06.06.2012
(540)

PROSTRAP

(592) Slovní
(730) **EKOFOL a.s.**, Železniční 566/7, Olomouc, Chválkovice, 77200, CZ
(740) Ing. Petr Soukup, patentový zástupce, tř. Svobody 43/39, Olomouc, 77900

(510) (6) ocelové pásy, pásová ocel, kovové pásy pro manipulaci s břemeny, kovové pásy a lišty na vázání nebo balení, kovové vázací dráty, kovové přezky pro vázací pásy; (22) textilní materiály ze surových vláken, motouzy na balení, nekovové řemeny, pásy, lana a popruhy na manipulování s nákladem, nekovové pásy balicí nebo lemovací, nekovové pásy na uzavírání, tkanice a pásy pro zavěšování a vázání zařazené v této třídě; (35) zprostředkovatelská činnost v oblasti obchodu s výrobky uvedenými ve tř. 6 a 22, export a import těchto výrobků.

(511) 6, 22, 35
(210) O-490201

(111) **325415**
(220) 10.11.2011
(151) 06.06.2012
(540)

PROLASH

(592) Slovní
(730) **EKOFOL a.s.**, Železniční 566/7, Olomouc, Chválkovice, 77200, CZ
(740) Ing. Petr Soukup, patentový zástupce, tř. Svobody 43/39, Olomouc, 77900

(510) (6) ocelové pásy, pásová ocel, kovové pásy pro manipulaci s břemeny, kovové pásy a lišty na vázání nebo balení, kovové vázací dráty, kovové přezky pro vázací pásy; (22) textilní materiály ze surových vláken,

motouzy na balení, nekovové řemeny, pásy, lana a popruhy na manipulování s nákladem, nekovové pásy balicí nebo lemovací, nekovové pásy na uzavírání, tkanice a pásy pro zavěšování a vázání zařazené v této třídě; (35) zprostředkovatelská činnost v oblasti obchodu s výrobky uvedenými ve tř. 6 a 22, export a import těchto výrobků.

(511) 6, 22, 35
(210) O-490202

(111) **325423**
(220) 11.11.2011
(151) 06.06.2012
(540)



(594) Kombinovaná
(591) Barevná
(730) **SUNGWOO HITECH CO., LTD.**, Dalsan-ri, Jeongkwan-myeon, Kijang-kun 148-12, Busan-city, KR
(740) KANIA, SEDLÁK, SMOLA Patentová a známková kancelář, Ing. Lucie Lunzarová, patentový zástupce, Mendlovo náměstí 907/1a, Brno, Staré Brno, 60300
(510) (12) kliky dveří, rukojeti, držadla pro automobily, katalyzátory pro automobily, křesla pro automobily, airbagy pro automobily, brzdy pro automobily, automobilová sedadla, karosérie automobilů, tlumiče pro automobily, čelní skla, automobilová okna.

(511) 12
(210) O-490239

(111) **325702**
(220) 15.11.2011
(151) 20.06.2012
(540)

VITALJOB

(592) Slovní
(730) **ARAMARK, s.r.o.**, Pekařská 628/14, Praha 5, Jinonice, 15500, CZ
(740) JUDr. Jitka Tutterová, advokát, Ječná 550/1, Praha 2, Nové Město, 12000
(510) (35) příprava a vyhotovení daňových přiznání, analýzy nákladů, obchodní nebo podnikatelské informace, pomoc při řízení obchodní činnosti, služby a poradenství v obchodní činnosti, obchodní nebo podnikatelský průzkum, prezentace výrobků v komunikačních médiích pro účely maloobchodu, psaní reklamních textů, reklama, vydávání, zveřejňování, publikování reklamních textů, účetnictví; (36) finanční analýzy, finanční informace, finanční poradenství, finanční konzultační služby; (43) jídelny a závodní jídelny, automaty rychlé občerstvení, restaurace, samoobslužné restaurace, hostinská činnost.

(511) 35, 36, 43
(210) O-490341

(111) **325744**
(220) 14.12.2011
(151) 20.06.2012
(540)



(594) Kombinovaná
(591) Barevná
(730) **AKR1 s.r.o.**, Svatoslavova 589/9, Praha 4, Nusle, 14000, CZ
(510) (2) tonerové náplně pro tiskárny; (16) tiskárenské výrobky; (37) servisní služby v oblasti tiskových řešení.
(511) 2, 16, 37
(210) O-491133

(111) **325779**
(220) 11.01.2012
(151) 20.06.2012
(540)



(594) Kombinovaná
(730) **3K BOHEMIA s.r.o.**, Zlatý kopec 599, Stráž nad Nisou, 46303, CZ
(510) (39) doprava; (41) zábava; (43) dočasné ubytování.
(511) 39, 41, 43
(210) O-491646

(111) **325797**
(220) 19.01.2012
(151) 20.06.2012
(540)

ČASOFFKA

(592) Slovní
(730) **Vaše DEDRA s.r.o.**, Podhradní 69, Česká Skalice, 55203, CZ
(510) (1) chemické výrobky určené pro průmysl, vědu a fotografii, jakož i pro zemědělství a lesnictví; (3) přípravky pro bělení a jiné prací prostředky, přípravky pro čištění, leštění, odmašťování a broušení, mýdla, parfumerie, vonné oleje, kosmetika, vlasové vody, zubní pasty; (35) propagační činnost, reklama, pomoc při řízení obchodní činnosti, obchodní administrativa, kancelářské práce.
(511) 1, 3, 35
(210) O-491903

(111) **325930**
(220) 09.12.2011
(151) 27.06.2012
(540)



(594) Kombinovaná
(730) **Tipek Michal Ing.**, Luční 910, Ostrov, 36301, CZ
Pospíšek Libor, Masarykovo náměstí 100, Šlapanice, 66451, CZ
(740) Ing. Dobroslav Musil, patentová kancelář, Ing. Dobroslav Musil, patentový zástupce, Zábřdovická 801/11, Brno, Zábřdovice, 61500
(510) (7) elektrické generátory, generátory proudu, pohonné mechanismy, motory, průmyslové záložní systémy a záložní zdroje v rámci této třídy; (9) přístroje a nástroje pro vedení, přepínání, přeměnu, akumulaci, regulaci nebo řízení elektrického proudu, elektrotechnické výrobky, měniče napětí, elektrocentrály, systémy ochrany kotle, transformátory, akumulátory, nabíječe, nabíjecí zdroje, nabíječky autobaterií, průmyslové záložní systémy, systémy napájení a záložní zdroje v rámci této třídy; (37) opravy, údržba, instalace výrobků uvedených ve třídách 7 a 9; (42) vývoj, projektování a poradenství v oblasti elektrotechniky, zdrojové techniky, řízení motorů, záložních systémů.
(511) 7, 9, 37, 42
(210) O-491028

(111) **326287**
(220) 11.11.2011
(151) 18.07.2012
(540)

WEKO

(592) Slovní
(730) **WEKO-Wohnen GmbH**, Südeinfahrt 1, 84347 Pfarrkirchen, DE
(740) PatentCentrum Sedlák & Partners s.r.o., Okružní 2824, České Budějovice, České Budějovice 3, 37001
(510) (35) propagační činnost, reklama, pomoc při řízení obchodní činnosti, obchodní administrativa, kancelářské práce, zejména maloobchodní služby (včetně služeb poskytovaných prostřednictvím internetových stránek) v oblastech - převlékací kabiny, stavební a nábytkové kování, železná a kovové zboží, drobné železné zboží, síťky proti hmyzu, dlaždicové obklady, rohožky, podlahy, háčky na šatstvo, skleníky, zvony, zvonky, držadla a tlačítka, háčky, žaluzie, komíny včetně komínových nástavců a komínových krytů, kufříky na nářadí, hřebíky, jmenovky, zámky, závory, rolety, závěsy (panty), desky, klíče, dvevní kování, dvevní kliky, otvírače dveří, dvevní závory, zavírače dveří, myčky na nádobí, kuchyňské strojky, mixéry pro domácnost, mixéry, elektrické spotřebiče pro domácnost a kuchyni, nožníkové zboží, vidličky a lžíce, jídelní příbory, osvětlovací zařízení, topná zařízení, zařízení na výrobu páry, kuchyňské náčiní, chladicí zařízení, sušící zařízení, vzduchotechnika, vodovodní přístroje stejně jako zdravotnická zařízení, lampy a svítidla všeho druhu jako zařízeníové předměty, drahé kovy a jejich slitiny stejně jako z nich vyrobené nebo jimi pokovené předměty, klenotnické zboží, šperky, drahé kameny, hodiny a chronometrické přístroje, výrobky z papíru, tiskařské výrobky, knihařské výrobky, fotografie, psací potřeby, lepidla, výtvarné potřeby, štětce, kancelářské potřeby, zařízeníové předměty a dekorativní předměty, balicí materiál z plastu, kůže a imitace kůže stejně jako zboží z nich vyrobené, cestovní kufry a příruční kufříky, deštníky, slunečníky, vycházkové hole, sklářské zboží, figurky obzvláště z mramoru, geotextilie, umělecké předměty obzvláště z mramoru, lamelové rošty, parkety, sochy a sošky obzvláště z mramoru, dřevěné lišty, obkládání, nábytek, zrcadla, obrazové rámy, náčiní a nádoby pro domácnost a kuchyni, hřebeny, mycí houby, kartáče, skleněné zboží, porcelán, zboží z kameniny, tkané látky a textilní výrobky, ložní příkrývky a ubrusy, krajky a výšivky, stuhy a tkaničky, knoflíky, háčky a poutka, špendlíky, umělé květiny, koberce, podlahové rohože, podložky, linoleum a jiné podlahové krytiny, tapety, hry, hračky, cvičební a sportovní potřeby, ozdoby na vánoční stromky, a to výlučně na takové označení uvedených výrobků a služeb, které jsou poskytovány a nabízeny v prodejnách nábytku

včetně virtuálních prodejen (jako je nákup přes internet) konečným spotřebitelům; (43) služby zajišťující stravování a nápoje, dočasné ubytování - zejména služby zajišťující stravování a nápoje hostům, zvláště v restauracích, kavárnách a samoobslužných restauracích v obchodních domech s nábytkem.

(511) 35, 43
(210) O-490250

(111) **326430**
(220) 30.11.2011
(151) 24.07.2012
(540)



(594) Kombinovaná
(591) Barevná
(730) **SKIPPER - SHIP.EU, s.r.o.**, Na Rybníčku 2969/19, Opava, Předměstí, 74601, CZ
(510) (39) lodivodství, pilotování, lodní doprava, námořní doprava.
(511) 39
(210) O-490723

(111) **326466**
(220) 23.01.2012
(151) 24.07.2012
(540)



(594) Kombinovaná
(591) Barevná
(730) **J+J Style s.r.o.**, V Průčelí 1650/12, Praha 4, 14900, CZ
(510) (14) ozdobné předměty z drahých kovů a bižuterie, drahé kameny, drahé kovy, klenoty, šperky, kazety na šperky, hodinky, hodiny; (18) tašky, kabelky, kufry, pásky, biče, peněženky, klíčenky, deštníky, slunečníky, pouzdra kožená v rámci této třídy, oblečky pro domácí zvířata, obojky, řemínky, šňůry (výrobky z kůže a imitace kůže); (24) ložní prádlo, prostěradla, ubrusy, ubrousky, závěsy, záclony, ručníky, žínky, štítky textilní, povlaky, potahy; (25) oděvy, klubové oblečení, kostýmy, korzety, prádlo, spodní prádlo, oděvy plážové, plavky, noční oblečení, podvazky, opasky, manžety, rukavice, legíny, punčochy, punčocháče, podkolenky, ponožky, šály, šátky, kravaty, pokrývky hlavy, čelenky, oděvní doplňky v rámci této třídy, obuv; (26) krajky, výšivky, stuhy, lemy, stužky, tkaničky, ozdobné knoflíky, poutka - galanterie, paruky, spony, upínadla, šňůry, přezky, ozdoby blýskavé pro oděvy, ozdoby kloboukové (ne z drahých kovů), ozdoby na obuv (ne z drahých kovů), vlasové ozdoby, perli (oděvní doplňky).
(511) 14, 18, 24, 25, 26
(210) O-492003

(111) **326517**
(220) 10.11.2011
(151) 01.08.2012
(540)

LANÁČEK

(592) Slovní
(730) **Project Outdoor s.r.o.**, Na Střelnici 343/48, Olomouc - Lazce, 77900, CZ
(740) Ing. Petr Soukup, patentový zástupce, tř. Svobody 43/39, Olomouc, 77900
(510) (6) stavební materiály kovové pro stavbu sportovních a zábavních areálů, zařízení sloužících k regeneraci a rekondici a pro stavbu dětských hřišť a jejich vybavení (kovové konstrukce, prolézačky z kovových tyčí apod.) spadající do této třídy; (16) papír a výrobky z papíru a lepenky spadající do této třídy, reklamní, propagační a užitkové výrobky z papíru, např. etikety, kelímky a podnosy pro rychlé občerstvení (jako obaly), utěrky, ubrusy, ubrousky, ručníky, tiskoviny, periodické i neperiodické publikace, informační, reklamní a propagační letáky, plakáty, prospekty, pohlednice, mapy, průvodce, dopisní obálky, přání, kalendáře, samolepky, obtisky, vystřihovánky, omalovánky, kartičky, balicí papír, papírové tašky, sešity, skicáky, tužky, tiskárenské a kartonážní výrobky, data a databáze na papírových nosičích, těžítka; (19) stavební materiály nekovové, dřevo opracované, stavební, tvárné, užitkové, dřevo jako polotovary, dlažby ze dřeva, dřevěná obložení, stavby ze dřeva, zejména přenosné stavby nekovové, přístřešky, domky, altány, palisády, vše zejména pro dětská hřiště, sportovní a zábavní areály nebo zařízení sloužící k regeneraci a rekondici; (25) textilní upomínkové a reklamní výrobky, např. trička a pokrývky hlavy; (28) sportovní a nářadí pro sport a hry pro tělocvičny, dětská hřiště, sportovní a zábavní areály nebo zařízení sloužící k rekondici a regeneraci, jako jsou žebříky, schody, šplhací tyče a lana, cvičné horolezecké stěny, houpačky, prolézačky, skluzavky, trampolíny, šplhací sítě, trenažery obsažené v této třídě; (37) stavby dětských hřišť, sportovních a zábavních areálů a zařízení sloužících k rekondici a regeneraci, kompletace, montáž, opravy, údržba a rekonstrukce zařízení pro dětská hřiště, sportovní a zábavní areály nebo zařízení sloužících k rekondici a regeneraci; (41) organizace a pořádání výchovných, vzdělávacích, zábavních a sportovních akcí, provozování sportovních a zábavních areálů, provozování zařízení sloužících k rekondici a regeneraci, provozování dětských hřišť; (42) návrhy, vývoj a konstrukce dětských hřišť, lanových center, sportovních a zábavních areálů nebo zařízení sloužících k regeneraci a rekondici, vše pro děti, mládež i dospělé osoby.
(511) 6, 16, 19, 25, 28, 37, 41, 42
(210) O-490180

(111) **326527**
(220) 25.11.2011
(151) 01.08.2012
(540)



(594) Kombinovaná
(730) **ARC-H a.s.**, Doudlevecká 17, Plzeň, 30100, CZ
(740) Mgr. Tomáš Záráz, advokát, U Radbuzy 429/4, Plzeň, 30100
(510) (7) průmyslové stroje a jejich součásti, stroje pro svařování, svařovací automaty, zdroje pro svařování, systémy pro orbitální svařování, svařovací pojezdové systémy, plasmové systémy, svařovací buňky, svařecí inventory, průmyslové stroje pro zpracování, opracování a konečnou úpravu materiálů, robotické stroje, robotizované průmyslové stroje, obráběcí stroje a CNC obráběcí stroje, tryskací a otryskávací stroje, stroje pro dělení materiálů, průmyslové stroje pro frézování, řezání, vrtání, stříhání, děrování, nýtování, rytí, broušení, leštění a lakování, hydraulické stroje, dopravníky (stroje), kompresory (stroje), mechanické ruční nástroje, motory pro průmyslové stroje a jejich součásti (spadající do této třídy), součásti a náhradní díly uvedených průmyslových strojů a zařízení (spadající do této třídy); (11) průmyslové pece, mobilní pece, stroje, přístroje a zařízení pro tepelné zpracování, hořáky, přístroje pro ohřev, přístroje pro předehřev a dohřev při svařování, přístroje a zařízení pro topení, chlazení, zmrazení, rozmrazování, ventilaci, klimatizaci, přístroje pro sušení, odsávání, vysoušení a

zvlhčování, přístroje pro pečení a vaření, přístroje pro osvětlení, světelné zdroje, přístroje a zařízení pro distribuci vody, plynu či jiných látek, produktovody, sanitární technika; (37) servis, opravy a rekonstrukce průmyslových strojů a zařízení, půjčování a pronájem průmyslových strojů a zařízení; (40) zpracování a úprava materiálů, povrchová a finální úprava materiálů, zúšlechťování materiálů, svařování, robotické svařování, plasmové svařování a dělení, obrábění, kovoobrábění, CNC obrábění, pokovení, tepelné zpracování materiálů, tepelné zpracování v průmyslových pecích, předehřevy a dohřevy při svařování, žihání na odstranění vnitřního pnutí po svařování a obrábění, normalizační žihání a popouštění, recyklace materiálů, spalování, nakládání s odpady a nebezpečnými odpady, zpracování a úprava různých nerostných surovin, polygrafické služby, tisk a potisk materiálů, gravírování; (42) projektová a inženýrská činnost ve strojírenství, konstruktérská činnost, průmyslový design, výzkum a vývoj ve strojírenství, konzultace a odborné poradenství ve strojírenství, projektová, inženýrská, architektonická a konstruktérská činnost, geodetické služby, programování průmyslových strojů a počítačů, činnosti programátorů, pronájem software, tvorba a správa webových stránek, měřicí a laboratorní činnosti, zkušební a testovací činnosti, kontroly jakosti a kvality materiálů nebo výrobků.

(511) 7, 11, 37, 40, 42
(210) O-490619

(111) **326541**

(220) 20.12.2011

(151) 01.08.2012

(540)

valka.cz

(592) Slovní

(730) **Ing. Radek Havelka**, V Lipské 63, Nelahozeves, Lešany, 27751, CZ

(740) Halaxová & Halaxová, TETRAPAT, RNDr. Zdeňka Halaxová, Dukelská 4, Olomouc, 77900

(510) (35) komerční poradenské a konzultační služby v oblasti Internetu, reklamní služby a marketing, reklama na Internetu, zajištění a realizace reklamních kampaní, komerční informační kancelář, komerční využití Internetu v oblastech komerčních internetových médií a vyhledávacích služeb, on-line inzerce, marketing, obchod s publikacemi v tištěné a elektronické podobě, distribuce reklamních vzorků ve formě prospektů a vzorků knih; (38) služby zabezpečující audiovizuální komunikace prostřednictvím informačních a telekomunikačních sítí a počítačové sítě Internet, rozšiřování, zveřejňování a přenos informací prostřednictvím informačních a telekomunikačních prostředků a sítí, satelitů, šíření elektronických časopisů, elektronických periodik a knih v elektronické podobě prostřednictvím počítačové sítě, pomocí satelitů; (41) vydávání knih, časopisů, nakladatelská činnost, pořádání soutěží, přehlídek a koncertů, půjčování knih a časopisů, výstavy pro kulturní účely, služby v oblasti vzdělávání, zábavy, sportu.

(511) 35, 38, 41

(210) O-491251

(111) **326542**

(220) 20.12.2011

(151) 01.08.2012

(540)



(594) Kombinovaná

(730) **Ing. Radek Havelka**, V Lipské 63, Nelahozeves, Lešany, 27751, CZ

(740) Halaxová & Halaxová, TETRAPAT, RNDr. Zdeňka Halaxová, Dukelská 4, Olomouc, 77900

(510) (35) komerční poradenské a konzultační služby v oblasti Internetu, reklamní služby a marketing, reklama na Internetu, zajištění a realizace reklamních kampaní, komerční informační kancelář, komerční využití Internetu v oblastech komerčních internetových médií a vyhledávacích služeb, on-line inzerce, marketing, obchod s publikacemi v tištěné a elektronické podobě, distribuce reklamních vzorků ve formě prospektů a vzorků knih; (38) služby zabezpečující audiovizuální komunikace prostřednictvím informačních a telekomunikačních sítí a počítačové sítě Internet, rozšiřování, zveřejňování a přenos informací prostřednictvím informačních

a telekomunikačních prostředků a sítí, satelitů, šíření elektronických časopisů, elektronických periodik a knih v elektronické podobě prostřednictvím počítačové sítě, pomocí satelitů; (41) vydávání knih, časopisů, nakladatelská činnost, pořádání soutěží, přehlídek a koncertů, půjčování knih a časopisů, výstavy pro kulturní účely, služby v oblasti vzdělávání, zábavy, sportu.

(511) 35, 38, 41

(210) O-491252

(111) **326665**

(220) 28.11.2011

(151) 08.08.2012

(540)



(594) Kombinovaná

(730) **GOLDEN GATE CZ a.s.**, Václavské náměstí 1282/51, Praha 1, Nové Město, 11000, CZ

(740) **PELIKÁN KROFTA KOHOUTEK** advokátní kancelář s.r.o., Mgr. Matěj Vácha, advokát, Tyršův dům, Újezd 450/40, Praha 1 - Malá Strana, 11801

(510) (9) prodejní automaty; (14) diamanty, drahé kameny, drahé kovy, drahé kovy jako surovina nebo polotovar, medaile, medailony, mince, nitě stříbrné, nitě z drahých kovů, odznaky z drahých kovů, ozdoby, ozdoby ze stříbra, ozdoby ze zlata, schránky z drahých kovů, slitiny drahých kovů, stříbro surové nebo tepané, umělecká díla z drahých kovů, vlákna z drahých kovů, vlákna stříbrná, vlákna zlatá, zlato surové nebo tepané, žetony, zlaté slitky, stříbrné slitky, bankovní pruty, zlaté pruty, investiční zlaté a stříbrné slitky; (35) administrativní zpracování nákupních objednávek, dodavatelské služby pro třetí osoby, hospodářské a ekonomické prognózy, prognózy na trzích s drahými kovy, obchodní informace, komerční informace a rady pro spotřebitele a investory, organizování přednášek a seminářů, pronájem prodejních automatů, propagační, reklamní a inzertní činnost, komerční informační kancelář, reklamní informační kancelář, reklamní agentura, předvádění výrobků v komunikačních médiích, aktualizování reklamních materiálů, rozšiřování a zasílání reklamních materiálů, vydávání reklamních textů, rozhlasová a televizní reklama, organizace a pořádání výstav ke komerčním a reklamním účelům, příprava elektronických pozvánek, prezentace uživatelů na stránkách World Wide Web v počítačové síti Internet, činnost organizačních a ekonomických poradců, systematizace informací do počítačové databáze, obchodní průzkum, průzkum trhu, zprostředkovatelská činnost v oblasti obchodu, internetový prodej a služby v oblasti obchodu s výrobky ve tř. 14, poradenství v obchodních činnostech, marketingové studie, provádění obchodních operací, komerční využití Internetu v oblastech komerčních internetových médií a vyhledávacích služeb, on-line inzerce, shromažďování, poskytování, třídění, překlad nebo jiné zpracování obchodních nebo podnikatelských informací, včetně vytváření, zpracování a třídění dat v rámci databázi, účetnictví a propagace, reklamní plochy - pronájem, rozšiřování reklamních nebo inzertních materiálů; (36) analýzy a finanční analýzy, bezpečnostní schránky a úschovny služby, včetně úschovy cenností, finanční informace a poradenství, investice a investování kapitálu, konzultační služby v oblasti finanční, koupě a nákup na splátky (leasing), správa majetku, finanční a peněžní služby, služby pro zpracování plateb po síti, služby elektronických plateb, zprostředkovatelské služby burzy cenných papírů, zprostředkování služeb vztahujících se k obchodu s cennými papíry, akciemi, obligacemi, opcím, dalším cenným papířům, se zlatem, stříbrem a jinými drahými kovy či drahými kameny.

(511) 9, 14, 35, 36

(210) O-490641

(111) **326964**
(220) 11.11.2011
(151) 29.08.2012
(540)

SMARTRONIC

(592) Slovní
(730) **ATMOS Chrást, s.r.o.**, Plzeňská 149, Chrást, 33003, CZ
(740) Langrova, s.r.o., Skrétova 1011/48, Plzeň, Jižní Předměstí, 30100
(510) (7) filtry pro čištění vzduchu, hřídele pro stroje, chladiče vzduchové, kompresory, odvaděče kondenzátu, pneumatická zařízení pro stroje, regulátory tlaku jako části strojů, výměníky tepla jako části strojů, všechny tyto výrobky nikoliv pro použití v automobilovém průmyslu; (11) stroje a přístroje na čištění vzduchu nikoliv pro použití v automobilovém průmyslu.
(511) 7, 11
(210) O-490230

(111) **327275**
(220) 04.01.2012
(151) 12.09.2012
(540)



(594) Kombinovaná
(591) Barevná
(730) **Slovácké muzeum v Uherském Hradišti, příspěvková organizace**, Smetanovy sady 179, Uherské Hradiště, 68601, CZ
(510) (35) propagační činnost, reklama; (41) výchova, vzdělávání, zábava, sportovní a kulturní aktivity.
(511) 35, 41
(210) O-491483

(111) **327399**
(220) 04.01.2012
(151) 19.09.2012
(540)

Mistr tradiční rukodělné výroby Zlínského kraje

(592) Slovní
(730) **Slovácké muzeum v Uherském Hradišti, příspěvková organizace**, Smetanovy sady 179, Uherské Hradiště, 68601, CZ
(510) (35) propagační činnost, reklama; (41) výchova, vzdělávání, zábava, sportovní a kulturní aktivity.
(511) 35, 41
(210) O-491482

(111) **327430**
(220) 31.01.2012
(151) 19.09.2012
(540)



(593) Obrazová
(591) Barevná
(730) **Savencia SA**, 42 rue Rieussec, Viroflay, FR
(740) Kania, Sedlák, Smola, s.r.o., Mendlovo náměstí 907/1a, Brno, Staré Brno, 60300
(510) (29) mléko, sýr a mléčné výrobky, jedlé oleje a tuky.
(511) 29
(210) O-492218

(111) **327431**
(220) 31.01.2012
(151) 19.09.2012
(540)



(594) Kombinovaná
(591) Barevná
(730) **Savencia SA**, 42 rue Rieussec, Viroflay, FR
(740) Kania, Sedlák, Smola, s.r.o., Mendlovo náměstí 907/1a, Brno, Staré Brno, 60300
(510) (29) mléko, sýr a mléčné výrobky, jedlé oleje a tuky.
(511) 29
(210) O-492219

(111) **327453**
(220) 13.02.2012
(151) 19.09.2012
(540)

FLOORCEM

(592) Slovní
(730) **MIXIN s.r.o.**, Vrážská 1562/24a, Praha 5, Radotín, 15300, CZ
(740) TRAPLOVÁ-HAKR-KUBÁT Advokátní a patentová kancelář, Mgr. Jana Šuranová Traplová, Přístavní 24, Praha 7, 17000
(510) (16) nosiče informací v rozsahu třídy 16, tiskoviny všeho druhu; (19) nekovový stavební materiál, beton, betonové směsi, betonové prefabrikáty, samonivelační lité podlahové směsi a potěry na bázi cementu nebo síranu vápenatého, cementové zdicí malty a omítky, průmyslové podlahy nekovové; (37) pronájem zařízení spojených s technologií zpracování betonu, maltových směsí a samonivelačních podlahových směsí a potěrů, poradenská a konzultační činnost ve stavebnictví.
(511) 16, 19, 37
(210) O-492578

(111) **327454**
(220) 13.02.2012
(151) 19.09.2012
(540)

STYROMIX

(592) Slovní
(730) **MIXIN s.r.o.**, Vrážská 1562/24a, Praha 5, Radotín, 15300, CZ
(740) TRAPLOVÁ-HAKR-KUBÁT Advokátní a patentová kancelář, Mgr. Jana Šuranová Traplová, Přístavní 24, Praha 7, 17000
(510) (16) nosiče informací v rozsahu třídy 16, tiskoviny všeho druhu; (19) nekovový stavební materiál, beton, betonové směsi, betonové prefabrikáty, samonivelační lité podlahové směsi a potěry na bázi cementu nebo síranu vápenatého, cementové zdicí malty a omítky, průmyslové podlahy nekovové; (37) pronájem zařízení spojených s technologií zpracování betonu, maltových směsí a samonivelačních podlahových směsí a potěrů, poradenská a konzultační činnost ve stavebnictví.
(511) 16, 19, 37
(210) O-492579

(111) **327495**
(220) 22.03.2012
(151) 19.09.2012
(540)



(594) Kombinovaná
(591) Barevná
(730) **Gorochovský Alexej**, Okružní 840, Zeleneč, 25091, CZ
(740) PROPATENT, Ing. Vlasta Sedláčková, patentový zástupce, Pod Pekařkou 107/1, Praha 4, Podolí, 14700
(510) (16) papír, lepenka a zboží vyrobené z těchto materiálů (zařazené do třídy 16), prospekty, brožury, potřeby pro knižní vazby, jmenovitě laminovaná víka, knižní tkanivo, svěrací lišty pro plakáty, tkanice, závěsy pro kalendáře, očka a svorky, lepicí fólie a lepicí pásky, štětce na lepidlo, části pro spirálové a cenné vazby, fotografie, lepidla pro papírenství, tiskařské typy, štočky, tiskoviny, fólie z umělých hmot; (27) tapety hlubotiskové, tapety sítotiskové, tapety digitální nikoliv textilní, fototapety, z papíru, polyesteru nebo z plastické hmoty, tapety samolepicí, čalouny nástěnné s výjimkou textilních, plastové dekorace na zeď, fototapety, dekorační materiály pro tapety, jako např. dekorační písky, perličky a kamínky, vše v rámci této třídy; (35) maloobchodní a velkoobchodní činnost s výrobky ve tř. 16 a 27, služby elektronického obchodu s výrobky ve tř. 16 a 27, předvádění zboží prostřednictvím Internetu, komerční využití Internetu v oblastech obchodu a nabídky služeb, inzertní, propagační služby a informační služby prostřednictvím Internetu za účelem obchodu, propagační činnost a reklama, kopírování nebo rozmnožování dokumentů, reklamní texty (vydávání, zveřejňování, oznámení, vyhlášení, publikování), výstavy k reklamním a obchodním účelům; (40) zalévání polymerem, ofsetový velkoformátový tisk, ofsetový tisk, velurový tisk, sítotisk, tisk vzorů.
(511) 16, 27, 35, 40
(210) O-493760

(111) **327564**
(220) 03.02.2012
(151) 25.09.2012
(540)



(594) Kombinovaná
(591) Barevná
(730) **SPORTISIMO s.r.o.**, Řevnická 170/4, Praha 5, Třebonice, 15521, CZ
(740) JUDr. Stanislav Šich, advokát, Novomlýnská 3/1238, Praha 1, 11000
(510) (25) oděvy, obuv, kloboučnické zboží; (28) hry, hračky, potřeby pro gymnastiku a sport, které nejsou uvedeny v jiných třídách, vánoční ozdoby; (35) aktualizování reklamních materiálů, marketingové studie, pořádání veletrhů pro obchodní a reklamní účely, prezentace výrobků v komunikačních médiích pro účely maloobchodu, průzkum trhu, psaní reklamních textů, reklama, propagace, reklama on-line v počítačové síti, reklamní agentury, rozšiřování inzertních materiálů, zasílání reklamních materiálů zákazníkům, pronájem reklamních ploch, vydávání, zveřejňování, oznámení, vyhlášení, publikování reklamních textů, rozhlasová reklama, rozšiřování reklamních materiálů zákazníkům (letáky, prospekty, tisky, vzorky), televizní reklama, venkovní reklama, vydávání reklamních nebo náborových, propagačních a inzertních textů.
(511) 25, 28, 35
(210) O-492328

(111) **327762**
(220) 31.01.2012
(151) 10.10.2012
(540)

Ovocné sirupy Relax. Chut' pravého ovoce

(592) Slovní
(730) **Grupa Maspex Sp. z o.o.**, Legionów 37, 34-100 Wadowice, PL
(740) Dana Lukajová, patentový zástupce, Voršilská 10, Praha 1, 11000
(510) (32) sirupy, ovocné sirupy, sirupy pro přípravu nápojů.
(511) 32
(210) O-492240

(111) **328668**
(220) 29.12.2011
(151) 05.12.2012
(540)

Chateau Loučeň Concours d'Elegance

(592) Slovní
(730) **Veteránská krása, s.r.o.**, Na Ořechovce 580/4, Praha 6, Střešovice, 16200, CZ
(510) (12) vozidla, dopravní prostředky pozemní, vzdušné nebo vodní; (16) tiskárenské výrobky, fotografie; (28) hry, hračky, potřeby pro gymnastiku a sport, které nejsou uvedeny v jiných třídách; (35) propagační činnost, reklama, pomoc při řízení obchodní společnosti, obchodní administrativa, kancelářské práce; (39) doprava; (41) zábava, sportovní a kulturní aktivity; (45) osobní a společenské služby poskytované třetími osobami k uspokojení potřeb jednotlivců.
(511) 12, 16, 28, 35, 39, 41, 45
(210) O-491409

(111) **328819**
(220) 04.05.2012
(151) 12.12.2012
(540)

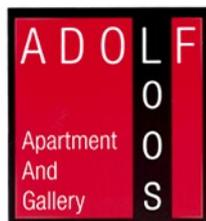

(594) Kombinovaná
(591) Barevná
(730) **Adolf Loos Apartment and Gallery s.r.o.**, U starého hřbitova 40/6, Praha 1, Josefov, 11000, CZ
(510) (16) knihy, katalogy, časopisy, plakáty; (35) obchodní činnost s uměleckými předměty, organizování výstav komerčních nebo reklamních; (41) vydavatelská činnost, organizování kulturních nebo vzdělávacích výstav, služby umělecké galerie.
(511) 16, 35, 41
(210) O-494925

(111) **328909**
(220) 23.04.2012
(151) 19.12.2012
(540)



(594) Kombinovaná
(730) **GOLDEN GATE CZ a.s.**, Václavské náměstí 1282/51, Praha 1, Nové Město, 11000, CZ
(740) PELIKÁN KROFTA KOHOUTEK advokátní kancelář s.r.o., Mgr. Matěj Vácha, Tyršův dům, Újezd 450/40, Praha 1 - Malá Strana, 11801
(510) (35) nákupní objednávky, nákupní ceny, velkoobchodní ceny (analýzy), obchodní management a podnikové poradenství, obchodní nebo podnikatelské poradenství, personální poradenství, odborné obchodní poradenství, poradenství při vedení podniků, pořádání veletrhů pro obchodní a reklamní účely, posuzování efektivnosti provozu a racionalizace práce, obchodní nebo podnikatelské informace (poskytování), obchodní a průmyslové podniky (pomoc při řízení), oceňování a odhady v oblasti podnikání; (36) nákup na splátky (financování), platby na splátky, koupě na splátky (financování), oceňování nemovitostí, pronájem nemovitostí, správa nemovitostí, nemovitosti (zprostředkování, obchodování), nemovitosti (odhady), finanční informace, oceňování a odhady v oblasti trhů, fondů, investic; (41) informace o výchově a vzdělávání, vyučování, vzdělávání, vzdělávací informace, školení, vyučování, školení (pořádání a řízení), pořádání a řízení pracovních setkání (školení), organizování a vedení seminářů.
(511) 35, 36, 41
(210) O-494629

(111) **328922**
(220) 02.05.2012
(151) 19.12.2012
(540)



(594) Kombinovaná
(591) Barevná
(730) **Centrum pro rodinu a sociální péči**, Biskupská 280/7, Brno, 60200, CZ
(510) (16) knihy a jiné tištěné publikace, periodické a neperiodické tiskoviny, pracovní listy do kurzů, letáky, brožury, prospekty, kalendáře, komiksy, manuály, mapy, obtisky, samolepky, papírové ubrousky, pracovní listy, kancelářské potřeby; (35) propagace v oblasti náhradní rodinné péče, činnost organizačních a ekonomických poradců v oblasti náhradní rodinné péče, poskytování informací v oblasti rodinné péče, udělování certifikovaného auditu v oblasti náhradní rodinné péče; (41) vzdělávání, osvěta, vzdělávání a výchova náhradních babiček, pořádání odborných kurzů, školení a jiných vzdělávacích akcí, včetně lektorské činnosti, nakladatelství a vydavatelství (služby), pořádání společných aktivit rodin a náhradních babiček, zajišťování společného programu, konzultace a poradenství v oblasti náhradní rodinné péče, tvorba a vydávání manuálů a učebních textů (včetně powerpointových prezentací); (45) poskytování a zprostředkování právních služeb z oblasti rodinného práva.
(511) 16, 35, 41, 45
(210) O-494888

(111) **328975**
(220) 22.03.2012
(151) 27.12.2012
(540)

AG Design

(594) Slovní grafická
(730) **Gorochovský Alexej**, Okružní 840, Zeleneč, 25091, CZ
(740) PROPATENT, Ing. Vlasta Sedláčková, patentový zástupce, Pod Pekařkou 107/1, Praha 4, Podolí, 14700
(510) (16) papír, lepenka a zboží vyrobené z těchto materiálů (zařazené do třídy 16), prospekty, brožury, potřeby pro knižní vazby, jmenovitě laminovaná víka, knižní tkanivo, svěrací lišty pro plakáty, tkanice, závěsy pro kalendáře, očka a svorky, lepicí fólie a lepicí pásy, štetce na lepidlo, části pro spirálové a cenné vazby, fotografie, lepidla pro papírenství, tiskařské typy, štočky, tiskoviny, fólie z umělých hmot; (27) tapety hlubotiskové, tapety sítotiskové, tapety digitální nikoliv textilní, fototapety, z papíru, polyesteru nebo z plastické hmoty, tapety samolepicí, čalouny nástěnné s výjimkou textilních, plastové dekorace na zeď, fototapety, dekorační materiály pro tapety, jako např. dekorační písky, perličky a kamínky, vše v rámci této třídy; (35) maloobchodní a velkoobchodní činnost s výrobky ve tř. 16 a 27, služby elektronického obchodu s výrobky ve tř. 16 a 27, předvádění zboží prostřednictvím Internetu, komerční využití Internetu v oblastech obchodu a nabídky služeb, inzertní, propagační služby a informační služby prostřednictvím Internetu za účelem obchodu, propagační činnost a reklama, kopírování nebo rozmnožování dokumentů, reklamní texty (vydávání, zveřejňování, oznámení, vyhlášení, publikování), výstavy k reklamním a obchodním účelům; (40) zalévání polymerem, ofsetový velkoformátový tisk, ofsetový tisk, velurový tisk, sítotisk, tisk vzorů.
(511) 16, 27, 35, 40
(210) O-493763

(111) **328985**
(220) 13.04.2012
(151) 27.12.2012
(540)

AMANDA

(592) Slovní
(730) **La Cachuera S.A.**, Avda. Rademacher 2653, Posadas, Misiones, AR
(740) PATENTSERVIS Praha a.s., Na Podkovce 281/10, Praha 4, Podolí, 14700
(510) (30) čaj a paraguayský čaj (yerba maté).
(511) 30
(210) O-494389

(111) **329037**
(220) 22.03.2012
(151) 02.01.2013
(540)

Kalich Arena

(592) Slovní
(730) **Příspěvková organizace Městská sportovní zařízení v Litoměřicích**, Zahradnická 28, Litoměřice, 41201, CZ
(510) (16) tiskárenské výrobky, fotografie, učební a vyučovací pomůcky s výjimkou přístrojů, kalendáře, knihy, lístky, noviny, obálky (papírenské výrobky), obrazy, papírenské výrobky; (25) oděvy, čapky přiléhavé, čelenky, čepice, čepice se štítkem, kalhoty, kombinézy (oděvy), oděv svrchní, oděvy pletené, oděvy tělocvičné, pantofle, pokrývky hlavy, ponožky, spodní prádlo pohlcující pot, pulovry, svetry, bundy sportovní; (35) propagační činnost, reklama, obchodní administrativa, pronájem reklamních ploch, psaní reklamních textů, propagace, rozšiřování reklamních materiálů; (36) služby nemovitostní, pronájem nemovitostí, správa nemovitostí; (41) sportovní a kulturní aktivity, zábava, klubové služby (výchovně zábavné), organizování sportovních soutěží, provozování sportovních zařízení, předprodej vstupenek.
(511) 16, 25, 35, 36, 41
(210) O-493727

(111) **329107**
(220) 16.01.2012
(151) 09.01.2013
(540)



(594) Kombinovaná
(591) Barevná
(730) **Veteránská krása, s.r.o.**, Na Ořešovce 580/4, Praha 6, Střešovice, 16200, CZ
(510) (12) vozidla, dopravní prostředky pozemní, vzdušné nebo vodní; (16) tiskárenské výrobky, fotografie; (28) hry, hračky, potřeby pro gymnastiku a sport, které nejsou uvedeny v jiných třídách; (35) propagační činnost, reklama, pomoc při řízení obchodní společnosti, obchodní administrativa, kancelářské práce; (39) doprava; (41) zábava, sportovní a kulturní aktivity; (45) osobní a společenské služby poskytované třetími osobami k uspokojení potřeb jednotlivců.
(511) 12, 16, 28, 35, 39, 41, 45
(210) O-491799

(111) **329167**
(220) 28.05.2012
(151) 09.01.2013
(540)

POMPADOUR

(592) Slovní
(730) **Vaše DEDRA s.r.o.**, Podhradní 69, Česká Skalice, 55203, CZ
(510) (5) menstruační hygienické vložky.
(511) 5
(210) O-495494

(111) **329246**
(220) 30.03.2012
(151) 16.01.2013
(540)



(594) Kombinovaná
(730) **Hradecký Zdeněk Ing.**, Živcová 990/22, Praha 5 - Radotín, 15300, CZ
(510) (35) propagační činnost, reklama; (40) zámečnické služby, jmenovitě výroba klíčů a jejich kopii; (45) právní služby, bezpečnostní služby pro ochranu majetku a jednotlivců, osobní a sociální služby poskytované ostatním, za účelem uspokojování potřeb jednotlivců.
(511) 35, 40, 45
(210) O-494008

(111) **329261**
(220) 17.05.2012
(151) 16.01.2013
(540)

ProfiFP

(592) Slovní
(730) **Ing. Jan Hamr**, Husitská 232/59, Praha 3, 13000, CZ
(510) (35) propagační činnost, administrativa, kancelářské práce; (36) investiční poradenství, zprostředkování kapitálových investic, finančních smluv, poskytování hypoték, půjček, finanční poradenství; (41) výchova, vzdělávání, zprostředkování školení, lektorská činnost.
(511) 35, 36, 41
(210) O-495238

(111) **329842**
(220) 29.05.2012
(151) 20.02.2013
(540)



(594) Kombinovaná
(730) **MATEX PM s.r.o.**, Morseova 5, Plzeň, 30100, CZ
(510) (37) antikoroziní úprava, oprava nástrojů a forem, obnova strojů použitých nebo jejich dílů a součástek; (40) zpracování a úprava materiálů, kovy-kalení, kovové materiály-pokovování, svařování, laserové úpravy kovů, nanášení vrstev na kov za pomoci laserové technologie; (42) strojírenský výzkum v oboru, technický průzkum, výzkum fyzikální, zkoušky materiálů, analýzy chemické, studie technických projektů, výzkum a vývoj v oblasti laserových technologií.
(511) 37, 40, 42
(210) O-495530

(111) **329956**
(220) 20.04.2012
(151) 27.02.2013
(540)



(594) Kombinovaná
(730) **Kocvera Aleš**, Strahovské nádvoří 302/10, Praha 1, 11800, CZ
(740) Ing. Michal Jupa, patentový zástupce, Na Baních 1385, Praha 5 - Zbraslav, 15600
(510) (32) piva všeho druhu, minerální vody, šumivé nápoje a jiné nápoje nealkoholické, nápoje a šťávy ovocné, sirupy a jiné přípravky ke zhotovování nápojů; (35) reklama, propagace a inzerce prostřednictvím všech druhů médií, marketing, zprostředkovatelská činnost v oblasti obchodu s reklamními materiály všeho druhu, zejména s výrobky ze skla, porcelánu a majoliky, s textilními výrobky jako jsou například trička, mikiny, zástěry, čepice, s ubrusy, papírenským zbožím, tácky, etiketami, kalendáři, tiskovinami, publikacemi, časopisy a knihami, s pivem a nealkoholickými nápoji; (43) služby zajišťující stravování a nápoje jako například provoz restaurace, kavárny, vinárny a baru, hostinská činnost, služby zajišťující dočasné ubytování v hotelu, penzionu a podobném zařízení, vše v rámci této třídy.
(511) 32, 35, 43
(210) O-494611

(111) **329974**
(220) 04.06.2012
(151) 27.02.2013
(540)

Cnews.cz

(592) Slovní
(730) **Internet Info, s.r.o.**, Milady Horákové 116/109, Praha 6, Hradčany, 16041, CZ
(510) (9) počítačové programy a software bez ohledu na záznamová média nebo prostředky šíření; (16) časopisy (periodika); (35) propagační činnost, reklama; (38) elektronická pošta, počítačová komunikace, přenos zpráv a obrazových informací pomocí počítače, distribuce informací pomocí komunikace mezi sítěmi, přenos informací po Internetu, služby přenosu publikací na nosičích přenášených po síti, přenos zpráv a obrazových informací pomocí počítače; (41) prezentace vizuálního umění nebo literatury veřejnosti pro kulturní a vzdělávací účely.
(511) 9, 16, 35, 38, 41
(210) O-495667

(111) **329999**
(220) 18.09.2012
(151) 27.02.2013
(540)



(594) Kombinovaná
(730) **EKRO CZ s.r.o.**, Jihozápadní IV. 2363/5, Praha 4, 14100, CZ
(510) (6) kovové stavební materiály, kovové stavební materiály přenosné; (35) prodej lešení; (37) stavebnictví, služby pronájmu nářadí a konstrukčního materiálu, pronájem lešení.
(511) 6, 35, 37
(210) O-498242

(111) **330016**
(220) 22.11.2011
(151) 06.03.2013
(540)

**RADIO DECHOVKA - PRVNÍ
DECHOVKOVÉ RADIO**

(592) Slovní
(730) **RadioPraha s.r.o.**, Raisova 1262, Úvaly, 25082, CZ
(510) (35) reklama (propagace), reklamní inzerce, včetně vysílání prostřednictvím médií, rozesílání propagačního materiálu, publikace reklamních textů, aktualizování reklamních materiálů, reklama on-line v počítačové síti, on-line inzerce, rozšiřování reklamních materiálů zákazníkům (letáky, prospekty, tisky, vzorky), zaslání reklamních materiálů zákazníkům, vydávání, zveřejňování, oznámení, vyhlášení, publikování reklamních textů, venkovní reklama, komerční využití Internetu v oblastech komerčních internetových médií a vyhledávacích služeb, pronájem informací a obchodních služeb pomocí Internetu, prezentace uživatelů na stránkách Word Wilde Web v počítačové síti Internet; (38) rozhlasové vysílání, televizní vysílání, přenášení pomocí satelitních družic, elektronická pošta, počítačová komunikace, komunikace pomocí počítačových terminálů, pronájem přístupového času ke globálním počítačovým sítím, přenos zpráv a obrazových informací pomocí počítačů, posílání zpráv, poskytování internetových diskusních fór, poskytování přístupu k databázím, provozování počítačových sítí, poskytování telekomunikačních připojení ke globální počítačové síti, poskytování uživatelského přístupu ke globální počítačové síti, pronájem přístrojů a zařízení pro přenos zpráv a informací, služby zabezpečující audiovizuální komunikaci prostřednictvím informačních a telekomunikačních sítí, například počítačové sítě Internet, satelitu, poskytování přístupu k Internetu, rozšiřování, zveřejňování a přenos informací prostřednictvím informačních a telekomunikačních prostředků a sítí, satelitů, výměna a šíření informací a zpráv prostřednictvím telekomunikační sítě, datové sítě, informační nebo komunikační nebo elektronické techniky; (41) výroba rozhlasových a televizních programů, zábava, pobavení, rozhlasová zábava, televizní zábava, poskytování informací o možnostech zábavy, o výchově a vzdělávání, organizování představení (manažerské služby), organizace a pořádání koncertů a živých vystoupení, výchovně-zábavné služby klubové, živá představení.
(511) 35, 38, 41
(210) O-490476

(111) **330640**
(220) 06.11.2011
(151) 17.04.2013
(540)

VINELLA

(592) Slovní
(730) **BZENEC SEKT a.s.**, Potoční 1630, Bzenec, 69685, CZ
(740) Ing. Zdeněk Kučera, Dlouhá 207, Slušovice, 76315
(510) (33) alkoholické nápoje, vína všech druhů, alkoholické nápoje s obsahem vína, lihoviny.
(511) 33
(210) O-490047

(111) **330708**
(220) 04.06.2012
(151) 24.04.2013
(540)

sportisimo

(592) Slovní
(730) **SPORTISIMO s.r.o.**, Řevnická 170/4, Praha 5, Třebonice, 15521, CZ
(740) JUDr. Stanislav Šich, advokát, Novomlýnská 3/1238, Praha 1, 11000
(510) (9) brýle a helmy, zejména pro sport; (25) oděvy, obuv, kloboučnické zboží; (28) hry, hračky, potřeby pro gymnastiku a sport neuvedené v jiných třídách, vánoční ozdoby, sportovní zboží v rámci této třídy; (35) aktualizování reklamních materiálů, maloobchod spotřebního sportovního zboží, marketingové studie, pořádání veletrhů pro obchodní a reklamní účely, prezentace výrobků v komunikačních médiích pro účely maloobchodu, průzkum trhu, psaní reklamních textů, reklama, propagace, reklama on-line v počítačové síti, reklamní agentury, rozšiřování reklamních nebo inzertních materiálů, zaslání reklamních materiálů zákazníkům, pronájem reklamních ploch, vydávání, zveřejňování, oznámení, vyhlášení, publikování reklamních textů, rozhlasová reklama, rozšiřování reklamních materiálů zákazníkům (letáky, prospekty, tisky, vzorky), televizní reklama, venkovní reklama, vydávání reklamních nebo náborových, propagačních a inzertních textů.
(511) 9, 25, 28, 35
(210) O-495661

(111) **330709**
(220) 04.06.2012
(151) 24.04.2013
(540)

ExtraHardware.cz

(592) Slovní
(730) **Internet Info, s.r.o.**, Milady Horákové 116/109, Praha 6, Hradčany, 16041, CZ
(510) (9) počítačové programy a software bez ohledu na záznamová média nebo prostředky šíření; (16) časopisy (periodika); (35) propagační činnost, reklama; (38) elektronická pošta, počítačová komunikace, přenos zpráv a obrazových informací pomocí počítače, distribuce informací pomocí komunikace mezi sítěmi, přenos informací po Internetu, služby přenosu publikací na nosičích přenášených po síti, přenos zpráv a obrazových informací pomocí počítače; (41) prezentace vizuálního umění nebo literatury veřejnosti pro kulturní a vzdělávací účely.
(511) 9, 16, 35, 38, 41
(210) O-495668

(111) **330710**
(220) 04.06.2012
(151) 24.04.2013
(540)

ExtraNotebook.cz

(592) Slovní
(730) **Internet Info, s.r.o.**, Milady Horákové 116/109, Praha 6, Hradčany, 16041, CZ
(510) (9) počítačové programy a software bez ohledu na záznamová média nebo prostředky šíření; (16) časopisy (periodika); (35) propagační činnost, reklama; (38) elektronická pošta, počítačová komunikace, přenos zpráv a obrazových informací pomocí počítače, distribuce informací pomocí komunikace mezi sítěmi, přenos informací po Internetu, služby přenosu publikací na nosičích přenášených po síti, přenos zpráv a obrazových informací pomocí počítače; (41) prezentace vizuálního umění nebo literatury veřejnosti pro kulturní a vzdělávací účely.

(511) 9, 16, 35, 38, 41
(210) O-495671

(111) **330824**
(220) 08.11.2011
(151) 02.05.2013
(540)



(594) Kombinovaná
(591) Barevná
(730) **NLP Mezinárodní Centrum, s.r.o.**, U háje 1651, Roztoky, 25263, CZ
(740) PROPATENT, JUDr. Matěj Sedláček, Pod Pekařkou 107/1, Praha 4, Podolí, 14700
(510) (9) přístroje pro vyučování, zábavní přístroje, hry a herní zařízení upravené pro použití s externí obrazovkou nebo monitorem, programy pro počítačové hry, kazety pro videohry, veškeré elektronické a magnetické nosiče zvukových záznamů a video záznamů, gramofonové desky a kompaktní disky (audio-video), CD ROM, optické nosiče dat, veškeré počítačové programy a software bez ohledu na záznamová média nebo prostředky šíření, tj. software nahraný na magnetických médiích, CD ROM nebo stažený ze vzdálené počítačové sítě, elektronické publikace včetně těch s možností stažení, hologramy; (16) učební a vyučovací pomůcky s výjimkou přístrojů, tiskárenské výrobky a tištěné materiály, knihy a brožované knížky, noviny, periodika, publikace, ročenky, papírové a lepenkové nosiče informací všeho druhu, kalendáře, karty, výrobky papírenské, plakáty, fotografie, obálky, etikety a samolepky v rámci této třídy; (35) poradenství personální a podnikové za pomoci metod neuro-lingvistického programování, zejména v oblasti osobního rozvoje, motivování lidí, zlepšování manažerských schopností, poradenství v oblasti psychologického testování pro výběr zaměstnanců; (41) výchovná a vzdělávací činnost, pořádání a řízení školení, zejména v oblasti neuro-lingvistického programování a interpersonální komunikace, v oblasti rozvoje techniky osobního rozvoje, v oblasti rozvoje fyzických a duševních schopností osob a rozvoje v oblasti emocionální a spirituální, poradenství pro volbu povolání, výchovně-zábavní klubové služby, vydávání knih a textů kromě reklamních, instruktážní, výchovný a praktický výcvik, psaní scénářů, psaní textů (jiných než reklamních), výroba rozhlasových a televizních programů zejména v uvedených oblastech.
(511) 9, 16, 35, 41
(210) O-490125

(111) **330884**
(220) 12.06.2012
(151) 02.05.2013
(540)



(594) Kombinovaná
(591) Barevná
(730) **World Development & Investment Group s.r.o.**, Chorošová 307/36, Praha 10, Pitkovice, 10400, CZ
(510) (35) správa hotelů; (36) správa nemovitostí, správa majetku, bankovníčtí-měnové služby, úschovní služby, pronájem bytů, pronájem nemovitostí, kanceláře realitní, kanceláře ubytovací, vedení nájemních-činnovních domů, zprostředkování a obchodování s nemovitostmi; (37) čištění automobilů, mytí automobilů, čištění budov-fasád, vnějších povrchů a ploch, čištění interiérů, čištění oken, čištění ulic, čištění a praní oděvů,

demolice budov, instalace dveří a oken, instalování a opravy elektrických spotřebičů, izolování staveb, izolování proti vlhkosti, instalace a opravy klimatizačních zařízení a kuchyňských zařízení, opravy motorových vozidel, opravy pneumatik, stavebnictví; (39) doprava osobní a nákladní, rezervace cestování, organizování cest, pronájem parkovacích ploch, pronájem automobilů, rozvod vody a elektřiny, pronájem garáží, pronájem koně; (41) služby karaoke, klubové výchovně-zábavné služby, organizování a vedení konferencí a kongresů, provozování muzea, noční kluby, provozování sportovních zařízení; (43) hotelové služby, stravování a ubytování, bary, bufety, jídelny, domovy důchodců.

(511) 35, 36, 37, 39, 41, 43
(210) O-495948

(111) **330942**
(220) 09.07.2012
(151) 02.05.2013
(540)

ESO travel

(592) Slovní
(730) **ESO travel a.s.**, Korunovační 51/22, Praha 7 - Bubeneč, 17000, CZ
(740) Ing. Michal Jupa, patentový zástupce, Na Baních 1385, Praha 5 - Zbraslav, 15600
(510) (35) marketing, reklama, inzerce a propagace prostřednictvím všech druhů médií; (39) provozování cestovní kanceláře v rámci této třídy, poradenská a konzultační činnost v cestovním ruchu, doprava, zprostředkování a průvodcovská činnost v cestovním ruchu, obstarávání a prodej letenek a jízdenek, činnost touroperátora; (41) organizování a zprostředkování sympozií, kongresů, přednášek a výstav v rámci této třídy, sportovních, zábavních, vzdělávacích a kulturních činností, obstarávání a prodej vstupenek na tyto činnosti; (43) hostinská a ubytovací činnost v rámci cestovního ruchu - provozování cestovní kanceláře.
(511) 35, 39, 41, 43
(210) O-496544

(111) **331043**
(220) 01.10.2012
(151) 02.05.2013
(540)

TABOREX

(592) Slovní
(730) **SILON s.r.o.**, Průmyslová 451, Planá nad Lužnicí, 39102, CZ
(740) PATENTSERVIS Praha a.s., Na Podkovce 281/10, Praha 4, Podolí, 14700
(510) (1) katalyzátory, plastické hmoty jako suroviny nezpracované, pryskyřice syntetické (surovina), pryskyřice umělé v surovém stavu, silikáty, silikony, průmyslové chemikálie, prvky chemické štěpitelné; (17) izolace (materiály na izolace), izolace - materiály pro elektrické vedení, izolace kabelů, kaučuk syntetický, syntetické pryskyřice (polotovary), umělé hmoty jako polotovary, výztuže pro potrubí(nekovové); (19) hmoty pro stavby (nekovové).
(511) 1, 17, 19
(210) O-498528

(111) **331044**
(220) 01.10.2012
(151) 02.05.2013
(540)

TABORADD

(592) Slovní
(730) **SILON s.r.o.**, Průmyslová 451, Planá nad Lužnicí, 39102, CZ
(740) PATENTSERVIS Praha a.s., Na Podkovce 281/10, Praha 4, Podolí, 14700
(510) (1) plastické hmoty jako suroviny nezpracované, pryskyřice syntetické (suroviny), pryskyřice umělé v surovém stavu, průmyslové chemikálie, prvky chemické štěpitelné; (17) syntetické pryskyřice (polotovary), umělé hmoty jako polotovary.
(511) 1, 17
(210) O-498530

(111) **331266**
(220) 01.08.2012
(151) 22.05.2013
(540)

substance *éthérée*

(594) Slovní grafická
(730) **Vaše DEDRA, s.r.o.**, Podhradní 69, Česká Skalice, 55203, CZ
(510) (3) kosmetika, parfumerie, vonné oleje, vlasové vody, zubní pasty, přípravky pro bělení a jiné prací prostředky; (35) propagační činnost, reklama, pomoc při řízení obchodní činnosti, obchodní administrativa, kancelářské práce.
(511) 3, 35
(210) O-497101

(111) **331267**
(220) 01.08.2012
(151) 22.05.2013
(540)

coquette

(594) Slovní grafická
(730) **Vaše DEDRA, s.r.o.**, Podhradní 69, Česká Skalice, 55203, CZ
(510) (3) kosmetika, parfumerie, vonné oleje, vlasové vody, zubní pasty, přípravky pro bělení a jiné prací prostředky; (35) propagační činnost, reklama, pomoc při řízení obchodní činnosti, obchodní administrativa, kancelářské práce.
(511) 3, 35
(210) O-497102

(111) **331268**
(220) 01.08.2012
(151) 22.05.2013
(540)

creation *éthérée*

(594) Slovní grafická
(730) **Vaše DEDRA, s.r.o.**, Podhradní 69, Česká Skalice, 55203, CZ
(510) (3) kosmetika, parfumerie, vonné oleje, vlasové vody, zubní pasty, přípravky pro bělení a jiné prací prostředky; (35) propagační činnost, reklama, pomoc při řízení obchodní činnosti, obchodní administrativa, kancelářské práce.
(511) 3, 35
(210) O-497103

(111) **331269**
(220) 01.08.2012
(151) 22.05.2013
(540)

mei-me

(594) Slovní grafická
(730) **Vaše DEDRA, s.r.o.**, Podhradní 69, Česká Skalice, 55203, CZ
(510) (3) kosmetika, parfumerie, vonné oleje, vlasové vody, zubní pasty, přípravky pro bělení a jiné prací prostředky; (35) propagační činnost, reklama, pomoc při řízení obchodní činnosti, obchodní administrativa, kancelářské práce.
(511) 3, 35
(210) O-497104

(111) **331270**
(220) 01.08.2012
(151) 22.05.2013
(540)

ice black

(594) Slovní grafická
(730) **Vaše DEDRA, s.r.o.**, Podhradní 69, Česká Skalice, 55203, CZ
(510) (3) kosmetika, parfumerie, vonné oleje, vlasové vody, zubní pasty, přípravky pro bělení a jiné prací prostředky; (35) propagační činnost, reklama, pomoc při řízení obchodní činnosti, obchodní administrativa, kancelářské práce.
(511) 3, 35
(210) O-497107

(111) **331442**
(220) 02.11.2012
(151) 22.05.2013
(540)



(594) Kombinovaná
(730) **Eleder Vít Mgr.**, Chrpová 503/9, Brno, 64100, CZ
(510) (35) pomoc při řízení obchodní činnosti, informace (obchodní nebo podnikatelské -), venkovní reklama, informační kanceláře (komerční -), analýzy nákladů, účetnictví, účty (sestavování výpisů z-), podnikové poradenství a obchodní management, personální poradenství, poradenství při vedení, řízení obchodních nebo průmyslových, marketingové studie, oceňování obchodních podniků, obchodní nebo podnikatelský průzkum, služby, poradenství v obchodní činnosti, reklama, průzkum (obchodní -), řízení (poradenské služby obchodní nebo podnikatelské), průzkum trhu, vedení kartoték v počítači, obchodní nebo podnikatelské poradenství

(profesionální -), prognózy (hospodářské nebo ekonomické -), informace (obchodní nebo podnikatelské -), průzkum veřejného mínění, mzdy a výplatní listiny (příprava -), obchodní reklama (pro třetí osoby -), sekretářské služby, daňové příznání (příprava a vyhotovení -), umělci (agentury), počítačové databáze (překlad informací do -), počítačové databáze (systemizace informací do -), reklama on-line v počítačové síti on-line, dodavatelské služby pro třetí osoby (nákup výrobků a služeb pro jiné podniky), data (vyhledávání -) v počítačových souborech (pro třetí osoby), rady pro spotřebitele (komerční informace a rady pro -) (spotřebitelská poradna), subdodavatelské služby (obchodní pomoc), sestavování statistiky; (41) soutěže (organizování vzdělávacích a zábavných -), vyučování, vzdělávání, knihovny (půjčovny knih), knihy (vydávání-), semináře (organizování a vedení -), sympozia (organizování a vedení -), výchova (náboženská-), vydávání elektronických knih a časopisů on-line, fotografování; (42) počítačové programování, software (tvorba -), pronájem počítačového software, programy počítačů (údržba -), počítačové systémové analýzy, počítačové systémy (tvorba -), tvorba a správa webových stránek (pro třetí osoby), převod (konverze) dat a počítačových programů (ne fyzický), konzultace (v oblasti počítačového softwaru), webové servery (pronájem webových serverů); (45) poradenství v oblasti bezpečnosti, zprostředkovatelství - v rámci této třídy, arbitrážní služby, poradenství v oblasti duševního vlastnictví, právnícké (komerční služby), počítačový software (poskytování licencí) (právní služby).

(511) 35, 41, 42, 45
(210) O-499461

(111) **331610**
(220) 17.09.2012
(151) 29.05.2013
(540)

VÍKENDOFFKA

(592) Slovní
(730) **Vaše DEDRA s.r.o.**, Podhradní 69, Česká Skalice, 55203, CZ
(510) (1) chemické výrobky určené pro průmysl, vědu a fotografii, jakož i pro zemědělství a lesnictví; (3) přípravky pro bělení a jiné prací prostředky, přípravky pro čištění, leštění, odmašťování a broušení, mýdla, parfumerie, vonné oleje, kosmetika, vlasové vody, zubní pasty; (35) propagační činnost, reklama, pomoc při řízení obchodní činnosti, obchodní administrativa, kancelářské práce.
(511) 1, 3, 35
(210) O-498181

(111) **331747**
(220) 07.09.2012
(151) 05.06.2013
(540)

HOME
byt dům styl zahrada

(594) Slovní grafická
(730) **Jaga Media s.r.o.**, Pražská 1279/18, Praha 10 - Hostivař, 10200, CZ
(510) (16) tiskoviny a tištěné publikace, propagační tiskoviny, katalogy, prospekty, knihy časopisy, periodické a neperiodické tiskoviny; (35) administrativní a kancelářské práce, reklamní a propagační činnost, zprostředkovatelská reklamní činnost, inzertní činnost, průzkum prodeje, zpracování dat, zprostředkovatelská činnost v oblasti obchodu s výrobky uvedenými ve tř. 16, marketing, organizování komerčních nebo reklamních výstav, šíření reklamních materiálů, poskytování obchodních informací, propagace výrobků a služeb, poradenské, konzultační a informační služby týkající se všech výše uvedených služeb v této třídě poskytované i prostřednictvím Internetu nebo on-line z počítačových sítí, prezentace na výstavách a veletrzích, obchodní management, poskytování statistických informací; (39) distribuce tisku a tiskovin, poradenské, konzultační a informační služby týkající se distribuce tisku a tiskovin poskytované i prostřednictvím Internetu nebo on-line z počítačových sítí; (41) nakladatelská a vydavatelská činnost, poradenské, konzultační a informační

služby týkající nakladatelské a vydavatelské činnosti poskytované i prostřednictvím Internetu nebo on-line z počítačových sítí.

(511) 16, 35, 39, 41
(210) O-498000

(111) **332048**
(220) 10.09.2012
(151) 18.06.2013
(540)

SOBÍK ALFONS

(592) Slovní
(730) **Vaše DEDRA s.r.o.**, Podhradní 69, Česká Skalice, 55203, CZ
(510) (28) hračky, textilní hračky, vánoční ozdoby, textilní vánoční ozdoby; (35) propagační činnost, reklama, pomoc při řízení obchodní činnosti, obchodní administrativy, kancelářské práce.
(511) 28, 35
(210) O-498038

(111) **332202**
(220) 21.09.2012
(151) 26.06.2013
(540)

ČOKOKOTLÍK

(592) Slovní
(730) **Vaše DEDRA s.r.o.**, Podhradní 69, Česká Skalice, 55203, CZ
(510) (21) náčiní a nádoby pro domácnost nebo kuchyň, kuchyňské náčiní ze silikonu; (35) propagační činnost, reklama, pomoc při řízení obchodní činnosti, obchodní administrativy, kancelářské práce.
(511) 21, 35
(210) O-498321

(111) **332524**
(220) 08.12.2011
(151) 10.07.2013
(540)

VEYANNE

(592) Slovní
(730) **THERAMEX HQ UK LIMITED**, Sloane Square House, 1 Holbein Place, Belgravia, Londýn, SW1W 8NS, GB
(740) Rott, Růžička & Guttman a spol., Vyskočilova 1566, Praha 4, Michle, 14000
(510) (5) gynekologické výrobky.
(511) 5
(210) O-490986

(111) **332791**
(220) 19.09.2012
(151) 24.07.2013
(540)

CÍLOFFKA

(592) Slovní
(730) **Vaše DEDRA s.r.o.**, Podhradní 69, Česká Skalice, 55203, CZ
(510) (1) chemické výrobky určené pro průmysl, vědu a fotografii, jakož i pro zemědělství a lesnictví; (3) přípravky pro bělení a jiné prací prostředky, přípravky pro čištění, leštění, odmašťování a broušení, mýdla, parfumerie, vonné oleje, kosmetika, vlasové vody, zubní pasty; (35) propagační činnost, reklama, pomoc při řízení obchodní činnosti, obchodní administrativy, kancelářské práce.
(511) 1, 3, 35
(210) O-498255

(111) **332902**
(220) 07.06.2012
(151) 31.07.2013
(540)

Správná podprsenka

(592) Slovní
(730) **Tomascová Irena Bc.**, Horovo náměstí 4/1420, Praha 8, 18000, CZ
(510) (25) plavky pánské, podvazkové pásy, podvazky, podvazky na punčochy, punčocháče (punčochové kalhoty), punčochy, pyžama, ramínka u dámského prádla, spodky, spodky pánské; (26) cedulky na prádlo, etikety

na prádlo a oděvy, monogramy (značky na prádlo), značení pro prádlo a oděvy, značky na prádlo; (35) odborné obchodní poradenství, poradenství v obchodní činnosti, služby v obchodní činnosti s výrobky ve třídách 1-34.

(511) 25, 26, 35
(210) O-495792

(111) **335256**
(220) 15.11.2011
(151) 03.01.2014
(540)

VITALFOOD

(592) Slovní
(730) **ARAMARK, s.r.o.**, Pekařská 628/14, Praha 5, Jinonice, 15500, CZ
(740) JUDr. Jitka Tutterová, advokát, Ječná 550/1, Praha 2, Nové Město, 12000
(510) (35) příprava a vyhotovení daňových přiznání, analýzy nákladů, účetnictví; (36) finanční analýzy, finanční informace, finanční poradenství, finanční konzultační služby; (43) jídelny a závodní jídelny, restaurace.
(511) 35, 36, 43
(210) O-490340

(111) **335740**
(220) 16.10.2012
(151) 08.01.2014
(540)

ALUPRESS[®]

(594) Kombinovaná
(730) **Szaban Václav**, V Klidu 745, Dolní Břežany, 25241, CZ
(510) (20) nábytek; (35) zprostředkovatelská činnost v oblasti obchodu (s nábytkem a realizací inzerátů); (37) zámečnictví v rámci této třídy; (42) průmyslový design.
(511) 20, 35, 37, 42
(210) O-498995

(111) **336485**
(220) 01.08.2012
(151) 19.02.2014
(540)

urban style

(594) Slovní grafická
(730) **Vaše DEDRA, s.r.o.**, Podhradní 69, Česká Skalice, 55203, CZ
(510) (3) přípravky pro bělení a jiné prací prostředky; (35) propagační činnost, reklama, pomoc při řízení obchodní činnosti, obchodní administrativy, kancelářské práce.
(511) 3, 35
(210) O-497105

(111) **336486**
(220) 01.08.2012
(151) 19.02.2014
(540)

midnight sun

(594) Slovní grafická
(730) **Vaše DEDRA, s.r.o.**, Podhradní 69, Česká Skalice, 55203, CZ
(510) (3) přípravky pro bělení a jiné prací prostředky; (35) propagační činnost, reklama, pomoc při řízení obchodní činnosti, obchodní administrativa, kancelářské práce.
(511) 3, 35
(210) O-497106

(111) **337941**
(220) 13.06.2012
(151) 14.05.2014
(540)

GREECE TOURS

(592) Slovní
(730) **GREECE TOURS PRAGUE, spol. s r.o.**, V Pražské bráně 74, Beroun, 26600, CZ
(740) Mgr. Roman Fojtásek, advokát, Vinohradská 6, Praha 2, 12000
(510) (35) propagační a reklamní služby, včetně zajišťování, zveřejňování a rozšiřování reklamních, náborových a informačních materiálů, zejména katalogů, prospektů, ceníků a tiskovin, organizování a pořádání komerčních a propagačních akcí a výstav, organizování a pořádání audiovizuálních představení a organizování přehlídek pro reklamní účely, inzertní činnost, průzkum a analýza trhu, marketing, informační servis v oboru reklamy a propagace, obchodní zastoupení tuzemských a zahraničních subjektů, poskytování pomoci při provozování obchodu a propagace, odborná informační, konzultační a poradenská činnost v oboru reklamy, propagace, podnikání a obchodu; (39) provozování cestovních kanceláří, včetně poskytování cestovních a dopravních informací a dopravních služeb, zajišťování letenek a místenek, zajišťování průvodcovských a doprovodných služeb, exkurzí, výletů a turistických prohlídek, agenturní, zprostředkovatelské a organizační služby v oblasti cestovního ruchu a turistiky, odborné expertizy v oblasti cestovního ruchu v rámci této třídy, informační a poradenské služby v daných oborech této třídy; (41) agenturní, zprostředkovatelské a organizační služby v oblasti výchovy, kultury, sportu a rekreace, pořádání společenských, kulturních a výchovných akcí, setkání a soutěží, výchovná a školicí činnost, odborné informační a poradenské služby v daných oborech této třídy.
(511) 35, 39, 41
(210) O-495979

(111) **338904**
(220) 08.11.2011
(151) 02.07.2014
(540)

Svijanský fanda

(592) Slovní
(730) **PIVOVAR SVIJANY, a.s.**, č. p. 25, Svijany, 46346, CZ
(740) Ing. Václav Strnad, Rychtářská 375/31, Liberec 14, 46014
(510) (16) reklamní, propagační a informační materiály na bázi papíru a umělých hmot, tiskoviny, zejména prezentační a firemní publikace, periodika, soubory dat v papírové formě, papír, papírenské zboží, knihy, letáky, plakáty, reklamní tabule z papíru nebo lepenky, reklamní katalogy, pozvánky, jídelní listky, vývěsky, účtenky, papírové visačky, pohlednice, přání, fotografie, obálky, kalendáře, inzertní noviny, etikety, ubrusy a ubrousky papírové, obaly z papíru a z umělých hmot, kelímky, papírové láhve a tácky, výrobky z papíru náležející do této třídy, kancelářské potřeby náležející do této třídy, učební a vyučovací pomůcky náležející do této třídy, tužky všeho druhu, podložky papírové pod láhve a pod pivní sklenice; (21) sklenice, pohárky, poháry, číše, džbány, džbánky, láhve, püllitry, korbele, nápojové sklo, skleněné a keramické nádoby a nádoby, skleněné a

keramické zboží neobsažené v jiných třídách, porcelán, tácky z umělých hmot a z keramiky; (32) piva, ochucená piva, ovocná piva, nealkoholická piva, směs piva a nealkoholického nápoje, respektive nealkoholických nápojů, sladina, sladové nápoje, ovocné sladové nápoje, sladové nápoje ochucené, sladové nápoje ve směsi s nealkoholickým nápojem respektive s nealkoholickými nápoji, nápoje kvašené nealkoholické, šumivé nápoje nealkoholické, ovocné šťávy, sirupy, chmelové výtažky pro výrobu piva, přípravky k přípravě nápojů, nealkoholické nápoje, nealkoholické nápoje obohacené vitamíny nebo minerály, nealkoholické nápoje energetické, nealkoholické nápoje míchané, nealkoholické aperitivy; (43) provozování pohostinství a restaurací, dočasné ubytování.

(511) 16, 21, 32, 43
(210) O-490094

(111) **341013**
(220) 25.05.2012
(151) 08.10.2014
(540)

Méně alkoholu, více osvěžení

(592) Slovní
(730) **Pivovary Staropramen s.r.o.**, Nádražní 43/84, Praha 5, 15000, CZ
(740) HAVEL & PARTNERS s.r.o., advokátní kancelář, Mgr. Ivan Rámeš, advokát, Na Florenci 2116/15, Praha 1, Nové Město, 11000
(510) (16) papírové kalendáře, papírové ubrousky a pivní tácky; (24) tkaniny, textilní výrobky v rámci této třídy; (25) oděvy, obuv, kloboučnické zboží; (32) pivo, nealkoholické nápoje, nápoje na bázi piva; (35) propagační činnost, reklama; (41) soutěžní a zábavní činnost, výchova, vzdělávání, sportovní a kulturní aktivity.
(511) 16, 24, 25, 32, 35, 41
(210) O-495483

(111) **343321**
(220) 23.12.2011
(151) 07.01.2015
(540)



(594) Kombinovaná
(730) **město Slavkov u Brna**, Palackého nám. 65, Slavkov u Brna, 68401, CZ
(510) (9) nahané i nenahané nosiče pro přenos záznamů, informací, obrazu a zvuku, zejména videokazety, CD-ROM, DVD; (16) brožury, desky (papírové výrobky), kalendáře, kalendáře trhací, karty, mapy (zeměpisné), obálky (papírové výrobky), obaly na spisy, obrazy (malby) zarámované či nezarámované, papír dopisní, plakáty, pohlednice, poštovní známky, prospekty, potřeby na psaní, psací potřeby, publikace, razítka, razítka, razítka pro adresy, razítkovací podušky, ročenky, tabule reklamní z papíru nebo lepenky, tiskoviny, tužky; (17) gumové pytle na balení, zábrany volné proti znečištění, zvukově-izolační materiály; (18) batohy, batohy turistické, brašny lovecké, cestovní kufry, deštníky, kostice na deštníky a slunečníky, aktovky, diplomaty, cepíny, kabelky, kožené klapky, klíčenky (kožená galanterie), kožené krabice na klobouky, kožené chomouty, nákolence pro koně, příkrývky na koně, pouzdra na navštívenky, peněženky, pouzdra na klíče (kožená galanterie, karty, průkazy (peněženky), sedlářské výrobky, síťky nákupní, slunečníky, tašky cestovní, tašky lovecké, tašky na kolečkách; (20) busty ze dřeva, vosku, sádry nebo umělých hmot, části nábytku ze dřeva, dekorativní předměty (přenosné), stolní desky, díla umělecká ze dřeva, vosku, sádry nebo umělých hmot, stojany na klobouky, proutěné koše, krabice ze dřeva nebo z umělých hmot, obaly na láhve dřevěné, uzávěry na láhve (nekovové), lavičky (nábytek), lišty na rámy obrazů, poštovní schránky, kromě zděných a kovových, zástěny ochranné u topenišť pro domácnost, stříbřené sklo pro výrobu zrcadel, identifikační štítky (nekovové), vývěsní štíty ze dřeva nebo umělých hmot, tabule vývěsní, vitríny (nábytek), zástěny (nábytek); (21) busty z porcelánu, terakoty, nebo skla, hřebeny, kávové soupravy, s výjimkou souprav z

drahých kovů, lahve, polní lahve, vývrtky; (24) podšívky pro klobouky textilní, korouhve, praporec, plátno hrubé ztužené (i voskované), pytlovina (žíněné tkaniny); (25) cylindry, čelenky, klobouky, kostýmy, obleky; (26) brože (jako oděvní doplňky), kloboukové ozdoby (ne z drahých kovů), kokardy (textilní galanterie), odznaky ozdobné (knoflíky), odznaky, ne z drahých kovů; (27) koberce; (28) divadelní masky, flerety pro šerm, hra v kostky, hra v šachy, hrací karty, hrací kuličky, hry, hry společenské, karnevalové masky, pohárky na hrací kostky, loutky, puzzle, stavebnicové kostky (hračky), šermířské masky, šermířské rukavice, šermířské zbraně; (31) čerstvé kaštiny, květiny sušené na ozdobu, rostliny, sušené pro dekoraci; (32) přípravky na výrobu likérů spadající do této třídy; (33) alkoholické esence, alkoholické nápoje, s výjimkou pív, alkoholické výtažky z ovoce, alkoholové extrakty, destilované nápoje, medovina, alkoholické nápoje obsahující ovoce; (34) cigaretová pouzdra, s výjimkou pouzder z drahých kovů, cigarety, doutníky, dýmky, stojany na dýmky, popelníky, s výjimkou popelníků z drahých kovů, tabák, pouzdra na tabák, zásobníky plynu pro zapalovače doutníků, zapalovače kuřácké, žvýkáci tabák; (35) aktualizování reklamních materiálů, dodavatelské služby pro třetí osoby (nákup výrobků a služeb pro jiné podniky), obchodní nebo podnikatelské informace, obchodní nebo podnikatelský průzkum, průzkum trhu, příprava inzertních sloupků, reklama, reklama on-line v počítačové síti, rozšiřování reklamních materiálů (letáky, prospekty, tisky, vzorky) zákazníkům, rozšiřování reklamních nebo inzertních materiálů, pronájem reklamních ploch, vydávání, zveřejňování, oznámení, vyhlášení, publikování reklamních textů, styky s veřejností, marketingové studie, televizní reklama, zpracování textů, průzkum veřejného mínění, venkovní reklama, organizování komerčních a reklamních výstav, zaslání reklamních materiálů zákazníkům; (39) balení zboží, dodávka zboží poštou, doprovázení turistů, informace o dopravě, organizování cest, prohlídky (turistické); (41) pronájem dekorací, půjčování filmů, informace o možnostech rozptýlení, filmové projekce, knihovny (půjčovny knih), vydávání knih, organizování a vedení konferencí, organizování a vedení kongresů, organizování kulturních nebo vzdělávacích výstav, organizování představení (manažerské služby), organizování soutěží (vzdělávacích nebo zábavných), plánování a organizování večírků, předprodej vstupenek, zveřejňování textů, kromě reklamních, výcvik (instruktážní); (42) výzdoba interiérů (design); (43) kavárny, pronajímání jednacích místností, půjčování židlí, stolů, prostírání, nápojového skla; (45) půjčování oděvů.

(511) 9, 16, 17, 18, 20, 21, 24, 25, 26, 27, 28, 31, 32, 33, 34, 35, 39, 41, 42, 43, 45

(210) O-491335

(111) **343322**

(220) 23.12.2011

(151) 07.01.2015

(540)



ZÁMEK SLAVKOV - AUSTERLITZ

(594) Kombinovaná

(730) město Slavkov u Brna, Palackého nám. 65, Slavkov u Brna, 68401, CZ

(510) (9) nahrané i nenahrané nosiče pro přenos záznamů, informací, obrazu a zvuku, zejména videokazety, CD-ROM, DVD; (16) brožury, desky (papírnické výrobky), kalendáře, kalendáře trhací, karty, mapy (zeměpisné), obálky (papírnické výrobky), obaly na spisy, obrazy (malby) zarámované či nezarámované, papír dopisní, plakáty, pohlednice, poštovní známky, prospekty, potřeby na psaní, psací potřeby, publikace, razítka, razítka, razítka pro adresy, razítkovací podušky, ročenky, tabule reklamní z papíru nebo lepenky, tiskoviny, tužky; (17) gumové pytle na balení, zábrany volné koně, příkrývky na koně, pouzdra na navštívenky, peněženky, pouzdra na klíče (kožená galanterie, karty, průkazy (peněženky), sedlářské výrobky, síťky nákupní, slunečníky, tašky cestovní, tašky lovecké, tašky na

kolečkách; (20) busty ze dřeva, vosku, sádry nebo umělých hmot, části nábytku ze dřeva, dekorační předměty (přenosné), stolní desky, díla umělecká ze dřeva, vosku, sádry nebo umělých hmot, stojany na klobouky, proutěné koše, krabice ze dřeva nebo z umělých hmot, obaly na lahve dřevěné, uzávěry na lahve (nekovové), lavičky (nábytek), lišty na rámy obrazů, poštovní schránky, kromě zděných a kovových, zástěny ochranné u topenišť pro domácnost, stříbřené sklo pro výrobu zrcadel, identifikační štítky (nekovové), vývěsní štíty ze dřeva nebo umělých hmot, tabule vývěsní, vitríny (nábytek), zástěny (nábytek); (21) busty z porcelánu, terakoty, nebo skla, hřebeny, kávové soupravy, s výjimkou souprav z drahých kovů, lahve, polní lahve, vývrtky; (24) podšívky pro klobouky textilní, korouhve, praporec, plátno hrubé ztužené (i voskované), pytlovina (žíněné tkaniny); (25) cylindry, čelenky, klobouky, kostýmy, obleky; (26) brože (jako oděvní doplňky), kloboukové ozdoby (ne z drahých kovů), kokardy (textilní galanterie), odznaky ozdobné (knoflíky), odznaky, ne z drahých kovů; (27) koberce; (28) divadelní masky, flerety pro šerm, hra v kostky, hra v šachy, hrací karty, hrací kuličky, hry, hry společenské, karnevalové masky, pohárky na hrací kostky, loutky, puzzle, stavebnicové kostky (hračky), šermířské masky, šermířské rukavice, šermířské zbraně; (31) čerstvé kaštiny, květiny sušené na ozdobu, rostliny, sušené pro dekoraci; (32) přípravky na výrobu likérů spadající do této třídy; (33) alkoholické esence, alkoholické nápoje, s výjimkou pív, alkoholické výtažky z ovoce, alkoholové extrakty, destilované nápoje, medovina, alkoholické nápoje obsahující ovoce; (34) cigaretová pouzdra, s výjimkou pouzder z drahých kovů, cigarety, doutníky, dýmky, stojany na dýmky, popelníky, s výjimkou popelníků z drahých kovů, tabák, pouzdra na tabák, zásobníky plynu pro zapalovače doutníků, zapalovače kuřácké, žvýkáci tabák; (35) aktualizování reklamních materiálů, dodavatelské služby pro třetí osoby (nákup výrobků a služeb pro jiné podniky), obchodní nebo podnikatelské informace, obchodní nebo podnikatelský průzkum, průzkum trhu, příprava inzertních sloupků, reklama, reklama on-line v počítačové síti, rozšiřování reklamních materiálů (letáky, prospekty, tisky, vzorky) zákazníkům, rozšiřování reklamních nebo inzertních materiálů, pronájem reklamních ploch, vydávání, zveřejňování, oznámení, vyhlášení, publikování reklamních textů, styky s veřejností, marketingové studie, televizní reklama, zpracování textů, průzkum veřejného mínění, venkovní reklama, organizování komerčních a reklamních výstav, zaslání reklamních materiálů zákazníkům; (39) balení zboží, dodávka zboží poštou, doprovázení turistů, informace o dopravě, organizování cest, prohlídky (turistické); (41) pronájem dekorací, půjčování filmů, informace o možnostech rozptýlení, filmové projekce, knihovny (půjčovny knih), vydávání knih, organizování a vedení konferencí, organizování a vedení kongresů, organizování kulturních nebo vzdělávacích výstav, organizování představení (manažerské služby), organizování soutěží (vzdělávacích nebo zábavných), plánování a organizování večírků, předprodej vstupenek, zveřejňování textů, kromě reklamních, výcvik (instruktážní); (42) výzdoba interiérů (design); (43) kavárny, pronajímání jednacích místností, půjčování židlí, stolů, prostírání, nápojového skla; (45) půjčování oděvů.

(511) 9, 16, 17, 18, 20, 21, 24, 25, 26, 27, 28, 31, 32, 33, 34, 35, 39, 41, 42, 43, 45

(210) O-491336

(111) **346718**

(220) 23.12.2011

(151) 24.06.2015

(540)

Zámek Slavkov - Austerlitz

(592) Slovní

(730) město Slavkov u Brna, Palackého nám. 65, Slavkov u Brna, 68401, CZ

(740) Mgr. Martina Leitnerová, Polní 1194, Slavkov u Brna, 68401

(510) (18) batohy, batohy turistické, deštníky, kostice na deštníky, koňské chomouty, nákolnice pro koně, příkrývky na koně, sedlářské výrobky, síťky nákupní; (20) busty ze dřeva, vosku, sádry nebo umělých hmot, části nábytku ze dřeva, dekorační předměty (přenosné), stolní desky, díla umělecká ze dřeva, vosku, sádry nebo umělých hmot, stojany na klobouky, proutěné koše, krabice ze dřeva nebo z umělých hmot, obaly na lahve dřevěné, uzávěry na lahve (nekovové), lavičky (nábytek), lišty na rámy obrazů, poštovní schránky, kromě zděných a kovových, zástěny ochranné u topenišť pro domácnost, stříbřené sklo pro výrobu zrcadel, identifikační štítky (nekovové), vývěsní štíty ze dřeva nebo umělých hmot, tabule vývěsní, vitríny (nábytek), zástěny (nábytek); (21) busty z porcelánu, terakoty, nebo skla, hřebeny, kávové soupravy, s výjimkou souprav z drahých kovů, lahve, polní lahve, vývrtky; (24) podšívky pro klobouky textilní, korouhve, praporec, plátno hrubé ztužené (i voskované), pytlovina (žíněné tkaniny); (26) brože (jako oděvní doplňky), kloboukové ozdoby (ne

z drahých kovů), kokardy (textilní galanterie), odznaky ozdobné (knoflíky), odznaky, ne z drahých kovů; (27) koberce; (28) divadelní masky, karnevalové masky; (31) květiny sušené na ozdobu, rostliny, sušené pro dekoraci; (32) přípravky na výrobu likérů spadající do této třídy; (33) alkoholické esence, alkoholické nápoje, s výjimkou piv, alkoholické výtažky z ovoce, alkoholové extrakty, destilované nápoje, medovina, alkoholické nápoje obsahující ovoce; (34) cigaretová pouzdra, s výjimkou pouzder z drahých kovů, cigarety, doutníky, dýmky, stojany na dýmky, popelníky, s výjimkou popelníků z drahých kovů, tabák, pouzdra na tabák, zásobníky plynu pro zapalovače doutníků, zapalovače kuřácké, žvýkací

tabák; (41) pronájem dekorací, půjčování filmů, filmové projekce, předprodej vstupenek, zveřejňování textů, kromě reklamních, výcvik (instruktážní); (42) výzdoba interiérů (design); (43) kavárny, pronajímání jednacích místností, půjčování židlí, stolů, prostírání, nápojového skla; (45) půjčování oděvů.

(511) 18, 20, 21, 24, 26, 27, 28, 31, 32, 33, 34, 41, 42, 43, 45
(210) O-491334

Zániky ochranných známek uplynutím doby platnosti

Kapitola obsahuje údaje o ochranných známkách, které zanikly uplynutím doby platnosti podle ustanovení § 29 odst. 1 zákona č. 441/2003 Sb.

Číslo zápisu (111)	Číslo přihlášky (210)	Datum zániku (141)
104304	24268	04.04.2021
154648	24350	30.03.2021
164937	52179	01.04.2021
165150	52181	01.04.2021
170822	61105	02.04.2021
171578	61104	02.04.2021
171880	61112	03.04.2021
238052	166091	03.04.2021
238053	166093	03.04.2021
238054	166193	04.04.2021
240767	165986	30.03.2021
241629	165982	30.03.2021
241632	165992	30.03.2021
241635	165996	30.03.2021
241639	166003	30.03.2021
241645	166067	03.04.2021
241646	166068	03.04.2021
241647	166069	03.04.2021
241648	166070	03.04.2021
241659	166161	04.04.2021
241660	166162	04.04.2021
241662	166166	04.04.2021
241663	166167	04.04.2021
242222	165944	29.03.2021
242223	165958	29.03.2021
242224	165959	29.03.2021
242230	166022	02.04.2021
242239	166104	02.04.2021
242240	166105	03.04.2021
242242	166109	04.04.2021
242247	166132	04.04.2021
242248	166134	04.04.2021
242249	166136	04.04.2021
242257	166187	04.04.2021
243261	165977	30.03.2021
243268	166027	02.04.2021
243269	166028	02.04.2021
243270	166031	02.04.2021
243277	166077	03.04.2021
243281	166083	03.04.2021
243283	166090	03.04.2021
243289	166122	04.04.2021
243292	166173	04.04.2021
244220	165937	29.03.2021
244221	165945	29.03.2021
244225	166164	04.04.2021
244226	166175	04.04.2021
244817	165963	30.03.2021
246362	166013	02.04.2021

Číslo zápisu (111)	Číslo přihlášky (210)	Datum zániku (141)
247128	166157	04.04.2021
247129	166158	04.04.2021
247999	166012	02.04.2021
248003	166131	04.04.2021
250666	166197	04.04.2021
252989	166005	30.03.2021
254165	166051	02.04.2021
257985	166116	04.04.2021
263669	166063	03.04.2021
319579	484557	01.04.2021
319580	484558	01.04.2021
319581	484559	01.04.2021
319582	484560	01.04.2021
319583	484561	01.04.2021
319584	484562	01.04.2021
319585	484563	01.04.2021
319586	484564	01.04.2021
319862	484451	29.03.2021
320269	484417	29.03.2021
320270	484420	29.03.2021
320271	484421	29.03.2021
320272	484422	29.03.2021
320273	484424	29.03.2021
320274	484485	30.03.2021
320276	484491	31.03.2021
320277	484492	31.03.2021
320278	484493	31.03.2021
320281	484579	04.04.2021
320282	484580	04.04.2021
320283	484608	04.04.2021
320379	484529	31.03.2021
320380	484538	01.04.2021
320381	484540	01.04.2021
320382	484548	01.04.2021
320385	484584	04.04.2021
320490	484505	31.03.2021
320491	484506	31.03.2021
320493	484601	04.04.2021
320649	484565	01.04.2021
320862	484452	29.03.2021
320864	484524	31.03.2021
320865	484605	04.04.2021
321014	484425	29.03.2021
321015	484434	29.03.2021
321016	484436	29.03.2021
321017	484459	30.03.2021
321018	484463	30.03.2021
321019	484513	31.03.2021
321020	484514	31.03.2021

Číslo zápisu (111)	Číslo přihlášky (210)	Datum zániku (141)
321136	484437	29.03.2021
321138	484447	29.03.2021
321139	484465	30.03.2021
321140	484466	30.03.2021
321141	484467	30.03.2021
321246	484489	31.03.2021
321247	484586	04.04.2021
321249	484588	04.04.2021
321356	484509	31.03.2021
321357	484526	31.03.2021
321358	484528	31.03.2021
321360	484541	01.04.2021
321362	484566	01.04.2021
321364	484568	01.04.2021
321367	484573	01.04.2021
321368	484574	01.04.2021
321370	484576	01.04.2021
321371	484591	04.04.2021
321467	484446	29.03.2021
321468	484468	30.03.2021
321469	484590	04.04.2021
321571	484479	30.03.2021
321573	484483	30.03.2021
321576	484500	31.03.2021
321658	484488	30.03.2021
321851	484456	30.03.2021
321853	484534	31.03.2021
321854	484535	31.03.2021
321855	484537	31.03.2021
321856	484539	31.03.2021
321858	484582	04.04.2021
321989	484462	30.03.2021
322090	484596	04.04.2021
322303	484448	29.03.2021
322304	484450	29.03.2021
322307	484471	30.03.2021
322311	484476	30.03.2021
322314	484609	04.04.2021
322315	484610	04.04.2021
322403	484433	29.03.2021
322404	484480	30.03.2021
322907	484444	29.03.2021
323197	484523	31.03.2021
323273	484607	04.04.2021
324790	484441	29.03.2021
324791	484577	03.04.2021
325629	484522	31.03.2021
325830	484512	31.03.2021
326952	484449	29.03.2021

Číslo zápisu (111)	Číslo příhlášky (210)	Datum zániku (141)
329083	484542	01.04.2021

Číslo zápisu (111)	Číslo příhlášky (210)	Datum zániku (141)
331540	484599	04.04.2021

Číslo zápisu (111)	Číslo příhlášky (210)	Datum zániku (141)
334691	484527	31.03.2021

Změny vlastníků ochranných známek

Kapitola obsahuje údaje o ochranných známkách, které byly převedeny nebo přešly ve smyslu ustanovení § 15 odst. 1, 2 a § 16 zákona č. 441/2003 Sb. na jiného vlastníka v rozsahu všech zapsaných výrobků nebo služeb.

Číslo zápisu (111)	Dřívější vlastník (770)	Nynější vlastník (730)	S účinností od (580)
174122	Ing. Jiří Martinek, Kaprova 10, Praha 1, 11000, CZ	Bílková Martínková Monika, Barrandova 1213/4, Praha 4, Modřany, 14300, CZ	08.11.2021
178199	LYSOFORM DESINFEKTION AG, Burgstrasse 28, 8750 Glarus, CH	Lysoform Pharma GmbH & Co. Verwaltungs KG, Kaiser-Wilhelm-Str. 133, 12247 Berlin, DE	03.11.2021
252368	Ing. Jiří Martinek, Kaprova 10/45, Praha 1, 11000, CZ	Bílková Martínková Monika, Barrandova 1213/4, Praha 4, Modřany, 14300, CZ	08.11.2021
257870	Ing. Jiří Martinek, Kaprova 10/45, Praha 1, 11000, CZ	Bílková Martínková Monika, Barrandova 1213/4, Praha 4, Modřany, 14300, CZ	08.11.2021
258449	TI MEDIA LIMITED, Quay House, The Ambury, Bath, BA1 1 UA, GB	FUTURE PUBLISHING LIMITED, Quay House, The Ambury, Bath, BA1 1UA, GB	08.11.2021
261262	MEGACORP - Plus, s. r. o., Kelč 455, Kelč, 75643, CZ	MEGACORP, společnost s r.o., 455, Kelč, 75643, CZ	09.11.2021
268915	TI MEDIA LIMITED, Quay House, The Ambury, Bath, BA1 1 UA, GB	FUTURE PUBLISHING LIMITED, Quay House, The Ambury, Bath, BA1 1UA, GB	08.11.2021
283644	Valuch Jan M., Holandská 2478, Kladno 2, 27201, CZ	THEO HERBS PHARMA s.r.o., Krakovská 583/9, Praha 1, Nové Město, 11000, CZ	08.11.2021
283645	Valuch Jan M., Holandská 2478, Kladno 2, 27201, CZ	THEO HERBS PHARMA s.r.o., Krakovská 583/9, Praha 1, Nové Město, 11000, CZ	08.11.2021
318025	BRAINWAY Inc. s.r.o., Washingtonova 1567/25, Praha 1, Nové Město, 11000, CZ	THEO HERBS PHARMA s.r.o., Krakovská 583/9, Praha 1, Nové Město, 11000, CZ	08.11.2021
326437	Shale Gas Europe s.r.o., Kubánské náměstí 1391/11, Praha 10, 10000, CZ	Projekt GEN s.r.o., Na Pankráci 1062/58, Praha 4, Nusle, 14000, CZ	09.11.2021
327495	A & G Co, s.r.o., Sicherova 1664/3a, Praha 9, Kyje, 19800, CZ	Goročovský Alexej, Okružní 840, Zeleneč, 25091, CZ	08.11.2021
328975	A & G Co, s.r.o., Sicherova 1664/3a, Praha 9, Kyje, 19800, CZ	Goročovský Alexej, Okružní 840, Zeleneč, 25091, CZ	08.11.2021
345173	MILKEFFEKT, s.r.o., Konská 559, Třinec, 73961, CZ	MILKEFFEKT, a.s., Konská 559, Třinec, 73961, CZ	09.11.2021
345174	MILKEFFEKT, s.r.o., Konská 559, Třinec, 73961, CZ	MILKEFFEKT, a.s., Konská 559, Třinec, 73961, CZ	09.11.2021
348913	BRAINWAY Inc. s.r.o., Senovážné nám. 24, Praha 1, 11647, CZ	THEO HERBS PHARMA s.r.o., Krakovská 583/9, Praha 1, Nové Město, 11000, CZ	08.11.2021
348914	BRAINWAY Inc. s.r.o., Senovážné nám. 24, Praha 1, 11647, CZ	THEO HERBS PHARMA s.r.o., Krakovská 583/9, Praha 1, Nové Město, 11000, CZ	08.11.2021
357731	Čačala Daniel, Hospodárska 71, Trnava, SK Šlosár Kamil, Komenského 128, Plaveč, SK Vollmann Otto, 1. mája 13, Stará Ľubovňa, SK	Čačala Daniel, Hospodárska 71, Trnava, SK Vollmann Otto, 1. mája 13, Stará Ľubovňa, SK	09.11.2021
357732	Čačala Daniel, Hospodárska 71, Trnava, SK Šlosár Kamil, Komenského 128, Plaveč, SK Vollmann Otto, 1. mája 13, Stará Ľubovňa, SK	Čačala Daniel, Hospodárska 71, Trnava, SK Vollmann Otto, 1. mája 13, Stará Ľubovňa, SK	09.11.2021
357855	Čačala Daniel, Hospodárska 71, Trnava, SK Šlosár Kamil, Komenského 128, Plaveč, SK Vollmann Otto, 1. mája 13, Stará Ľubovňa, SK	Čačala Daniel, Hospodárska 71, Trnava, SK Vollmann Otto, 1. mája 13, Stará Ľubovňa, SK	09.11.2021
357856	Čačala Daniel, Hospodárska 71, Trnava, SK Šlosár Kamil, Komenského 128, Plaveč, SK Vollmann Otto, 1. mája 13, Stará Ľubovňa, SK	Čačala Daniel, Hospodárska 71, Trnava, SK Vollmann Otto, 1. mája 13, Stará Ľubovňa, SK	09.11.2021
361088	Lidl stravenky v.o.s., Nárožní 1359/11, Praha 5 - Stodůlky, 15800, CZ	BENEFITY a.s., Zelená 1990/27, Praha 6, Dejvice, 16000, CZ	08.11.2021
361089	Lidl stravenky v.o.s., Nárožní 1359/11, Praha 5 - Stodůlky, 15800, CZ	BENEFITY a.s., Zelená 1990/27, Praha 6, Dejvice, 16000, CZ	08.11.2021
363604	BRAINWAY Inc. s.r.o., Washingtonova 1567/25, Praha 1 - Nové Město, 11000, CZ	THEO HERBS PHARMA s.r.o., Krakovská 583/9, Praha 1, Nové Město, 11000, CZ	08.11.2021
366363	Environmental Manufacturing LLP, Entec House, Creeting Road, Stowmarket, IP14 5AY, GB	Timberwolf Limited, Entec House, Tomo Industrial Estate, Tomo Road, Stowmarket, Suffolk IP14 5AY, GB	08.11.2021
371926	QUEEN SCOTTY Co. LLC, 16 192 Coastal Highway, Lewes, DE, US	KING SCOTTY Co. LLC, 16 192 Coastal Highway, Lewes, DE, US	08.11.2021
371927	QUEEN SCOTTY Co. LLC, 16 192 Coastal Highway, Lewes, DE, US	KING SCOTTY Co. LLC, 16 192 Coastal Highway, Lewes, DE, US	08.11.2021
381473	QUEEN SCOTTY Co. LLC., Coastal Highway 16 192, Lewes, DE, US	KING SCOTTY Co. LLC, 16 192 Coastal Highway, Lewes, DE, US	08.11.2021

Číslo zápisu (111)	Dřívější vlastník (770)	Nynější vlastník (730)	S účinností od (580)
386073	T-STRING Pardubice, a.s., Masarykovo náměstí 1484, Pardubice, Zelené Předměstí, 53002, CZ	NAVIGON s.r.o., Masarykovo náměstí 1484, Pardubice, Zelené Předměstí, 53002, CZ	03.11.2021
387657	T-STRING Pardubice, a.s., Masarykovo náměstí 1484, Pardubice, Zelené Předměstí, 53002, CZ	NAVIGON s.r.o., Masarykovo náměstí 1484, Pardubice, Zelené Předměstí, 53002, CZ	03.11.2021

Změny v údajích o vlastnících ochranných známek

Kapitola obsahuje ochranné známky, u kterých byla v rejstříku ochranných známek vyznačena změna v údajích o vlastnících ve smyslu ustanovení § 27 odst. 2 a 7 zákona č. 441/2003 Sb.

Číslo zápisu (111)	Vlastník (730)	S účinností od (580)
91305	IREL, spol. s r.o., č. p. 186, Miroslavské Knínice, 67172, CZ	08.11.2021
95314	DOPLA PAP a.s., Pod Svatoborem 41, Sušice, Sušice II, 34201, CZ	09.11.2021
102209	Herbai a.s., Údolní 212/1, Praha 4, Braník, 14700, CZ	08.11.2021
157481	Herbai a.s., Údolní 212/1, Praha 4, Braník, 14700, CZ	08.11.2021
165410	UNITED ARTISTS CORPORATION, 245 N. Beverly Drive, Beverly Hills, CA 90210, CA, US	09.11.2021
170838	WICO B.G.M., a.s., Rudolfova 1, Děčín, Děčín IX-Bynov, 40505, CZ	08.11.2021
173999	HIPPO, spol. s r.o., Žabovřeská 72/12, Brno, Pisárky, 60300, CZ	04.11.2021
175528	Ondra Jiří Ing., Lázeňská 329, Zlín, Kostelec, 76314, CZ	09.11.2021
176813	DOPLA PAP a.s., Pod Svatoborem 41, Sušice, Sušice II, 34201, CZ	09.11.2021
177584	Software602 a.s., Hornokřeská 703/15, Praha 4, Krč, 14000, CZ	09.11.2021
208612	Herbai a.s., Údolní 212/1, Praha 4, Braník, 14700, CZ	08.11.2021
246806	JISA COLOR spol. s r.o., Pod strání 2293/45, Praha 10, Strašnice, 10000, CZ	03.11.2021
246812	PIVOVAR SVIJANY, a.s., č. p. 25, Svijany, 46346, CZ	04.11.2021
246813	PIVOVAR SVIJANY, a.s., č. p. 25, Svijany, 46346, CZ	04.11.2021
246827	Moravská Bastei MOBA, s.r.o., Koliště 1965/13a, Brno, Černá Pole, 60200, CZ	09.11.2021
246828	Moravská Bastei MOBA, s.r.o., Koliště 1965/13a, Brno, Černá Pole, 60200, CZ	09.11.2021
246891	Fórum zdravé výživy, z.s., Videňská 800, Praha 4, Krč, 14000, CZ	08.11.2021
247760	EUROBAD a. s., Vršovická 1525/1d, Praha 10, Vršovice, 10100, CZ	08.11.2021
248495	Gebauer Karel RNDr., Dubec 24, Třemešné, 34806, CZ	08.11.2021
248574	Axial Personnel Agency, s.r.o., Hybernská 1009/24, Praha 1, Nové Město, 11000, CZ	09.11.2021
250097	TENESCO s.r.o., Mělnická 114/80, Libiš, 27711, CZ	09.11.2021
250171	Axial Personnel Agency, s.r.o., Hybernská 1009/24, Praha 1, Nové Město, 11000, CZ	09.11.2021
255538	LIBRA Corporate Services a.s., Novodvorská 1062/12, Praha 4, Lhotka, 14200, CZ	09.11.2021
258449	TI MEDIA LIMITED, Quay House, The Ambury, Bath, BA1 1 UA, GB	08.11.2021
264537	Herbai a.s., Údolní 212/1, Praha 4, Braník, 14700, CZ	08.11.2021
264539	Herbai a.s., Údolní 212/1, Praha 4, Braník, 14700, CZ	08.11.2021
266035	Herbai a.s., Údolní 212/1, Praha 4, Braník, 14700, CZ	08.11.2021
268915	TI MEDIA LIMITED, Quay House, The Ambury, Bath, BA1 1 UA, GB	08.11.2021
275036	DOPLA PAP a.s., Pod Svatoborem 41, Sušice, Sušice II, 34201, CZ	09.11.2021
280725	Herbai a.s., Údolní 212/1, Praha 4, Braník, 14700, CZ	08.11.2021
285722	Herbai a.s., Údolní 212/1, Praha 4, Braník, 14700, CZ	08.11.2021
323250	TROPIC LIBEREC s.r.o., U Sadu 655, Liberec, Liberec XXV-Vesec, 46312, CZ	08.11.2021
324128	BUNGE Zrt., Váci út 43, 1134 Budapest, HU	04.11.2021
324764	TROPIC LIBEREC s.r.o., U Sadu 655, Liberec, Liberec XXV-Vesec, 46312, CZ	08.11.2021
325004	AGRO CS a.s., č. p. 265, Říkov, 55203, CZ	09.11.2021
325215	Kocourková Ludmila, 28. října 52/14, Nový Jičín, 74101, CZ	08.11.2021
325744	AKR1 s.r.o., Svatoslavova 589/9, Praha 4, Nusle, 14000, CZ	04.11.2021
325779	3K BOHEMIA s.r.o., Zlatý kopec 599, Stráž nad Nisou, 46303, CZ	08.11.2021
326674	Kudělka Vladimír MgA., Vlasty Fialové 109/11, Brno, Sadová, 61200, CZ	08.11.2021
328668	Veteránská krása, s.r.o., Na Ořechovce 580/4, Praha 6, Střešovice, 16200, CZ	04.11.2021
328819	Adolf Loos Apartment and Gallery s.r.o., U starého hřbitova 40/6, Praha 1, Josefov, 11000, CZ	08.11.2021
329107	Veteránská krása, s.r.o., Na Ořechovce 580/4, Praha 6, Střešovice, 16200, CZ	04.11.2021
330602	Řezníčková Alena, Jiřikovská 1330/34, Šlapanice, 66451, CZ	08.11.2021
330884	World Development & Investment Group s.r.o., Chorošová 307/36, Praha 10, Pitkovice, 10400, CZ	09.11.2021
331143	IMTOS, spol. s r.o., Technická 818/4, Moravany, 66448, CZ	04.11.2021
338904	PIVOVAR SVIJANY, a.s., č. p. 25, Svijany, 46346, CZ	04.11.2021
339964	Herbai a.s., Údolní 212/1, Praha 4, Braník, 14700, CZ	08.11.2021
339965	Herbai a.s., Údolní 212/1, Praha 4, Braník, 14700, CZ	08.11.2021
340774	Herbai a.s., Údolní 212/1, Praha 4, Braník, 14700, CZ	08.11.2021

Číslo zápisu (111)	Vlastník (730)	S účinností od (580)
372648	Herbai a.s., Údolní 212/1, Praha 4, Braník, 14700, CZ	08.11.2021
373006	Herbai a.s., Údolní 212/1, Praha 4, Braník, 14700, CZ	08.11.2021

Ostatní rozhodné údaje a úřední opravy

Kapitola zahrnuje zejména přetřídění seznamu výrobků a služeb v návaznosti na mezinárodní zápis, opravu chyb ve formulaci, přepisů a zjevných nesprávností za účelem uvedení do souladu se skutečností. V této kapitole jsou zveřejňovány jen takové údaje, které nemohou být zveřejněny spolu se zveřejněním přihlášky nebo se zápisem ochranné známky. Dále kapitola obsahuje důležitá úřední sdělení.

(11) **308176**
(21) PV 2014-227

Administrativní chybou byl u patentu číslo 308176 v části „Udělené patenty“ věstníku ÚPV 6/2020, v on-line databázi ÚPV a na patentové listině chybně uveden údaj o příjmení první původkyně. Správný údaj o příjmení první původkyně je Přinosilová, nikoli Přenosilová.

(111) **387942**
(210) O-572096

V návaznosti na mezinárodní zápis byly specifikovány následující položky:

tř. 11 - "prachové filtry" byly specifikovány na "vzduchové prachové filtry pro průmysl nebo domácnost";

tř. 42 - "služby v oblasti výzkumu a vývoje" byly specifikovány na "služby v oblasti výzkumu a vývoje výrobků";

- "poradenská činnost týkající se filtračních materiálů" byla specifikována na "technická poradenská činnost týkající se filtračních materiálů"
