

### Číselné INID kódy pro označování bibliografických dat technických řešení

### INID Codes for the identification of bibliographic data of technical solutions

(Standard WIPO ST. 9 a ST. 80)

(11)	číslo patentu/zápisu/osvědčení	(11)	Number of the patent/registration/certification
(15)	datum zápisu průmyslového vzoru	(15)	Industrial design registration date
(21)	číslo přihlášky/žádosti	(21)	.Application number
(22)	datum podání přihlášky/žádosti	(22)	Date of application filling
(23)	údaje o výstavní prioritě	(23)	Exhibition priority data
(28)	počet průmyslových vzorů	(28)	Number of industrial designs included in the application
(31)	číslo prioritní přihlášky	(31)	Number of priority application
(32)	datum podání prioritní přihlášky	(32)	Filling date of priority application
(33)	země priority	(33)	Priority country
(40)	datum zveřejnění přihlášky vynálezu	(40)	Date of publication of patent application
(45)	datum zveřejnění zapsaného průmyslového vzoru	(45)	Publication date of the registered industrial design
(47)	datum zveřejnění udělení patentu a zápisu užitého vzoru, datum zápisu užitého vzoru, datum oznámení udělení evropského patentu v Evropském patentovém věstníku	(47)	Publication date of patent granting and publication date of utility model registration, registration date of utility model, publication date of European patent granting in the European patent bulletin
(51)	mezinárodní patentové třídění/Locamské třídění průmyslových vzorů	(51)	International Patent Classification/ Locarno Classification for Industrial Designs
(54)	Název	(54)	Title
(55)	vyobrazení průmyslového vzoru	(55)	Reproduction of the industrial design
(57)	Anotace	(57)	Abstract
(68)	číslo základního patentu	(68)	Number of the basic patent
(71)	označení přihlašovatele/žadatele	(71)	Applicant
(72)	označení původce	(72)	Inventor
(73)	označení majitele/vlastníka	(73)	Owner
(74)	označení zástupce	(74)	Attorney's name and address
(86)	číslo mezinárodní přihlášky	(86)	International application number
(87)	číslo mezinárodního zveřejnění	(87)	International publication number
(92)	datum a číslo první registrace přípravku pro Českou republiku	(92)	Date and number(s) of the first authorization to market the product in the CZ
(93)	datum, číslo a země první registrace přípravku v rámci Společenství	(93)	Date, number(s) and country of the first authorization to market the product in the EEC
(94)	doba platnosti osvědčení	(94)	Term of certification validity
(95)	označení a typ přípravku	(95)	Name of the product and product type
(96)	datum podání a číslo evropské patentové přihlášky	(96)	European patent application filling date and number
(97)	datum zveřejnění a číslo zveřejnění evropské patentové přihlášky v Evropském patentovém věstníku	(97)	European patent application publication date and publication number in the European patent bulletin

### Číselné INID kódy pro označování bibliografických dat ochranných známek

### INID codes and minimum required for the identification of bibliographic data relating to marks

(Standard WIPO ST.60)

(111)	Číslo zápisu ochranné známky (registrace)	(111)	Number of registration
(151)	Datum zápisu ochranné známky	(151)	Date of the registration
(210)	Číslo přihlášky ochranné známky (spisu)	(210)	Number of the application
(220)	Datum podání přihlášky	(220)	Date of filing of the application
(320)	Datum vzniku práva přednosti	(320)	Date of the first application
(442)	Datum zveřejnění přihlášky po průzkumu	(442)	Date of the publication of the examined application
(450)	Datum zveřejnění zápisu ochranné známky ve Věstníku	(450)	Date of publication of the registration
(510)	Seznam výrobků a služeb	(510)	List of goods and/or services
(511)	Číslo třídy výrobků a služeb	(511)	Number of the class of goods and/or services
(526)	Omezení rozsahu ochrany o prvek	(526)	Disclaimer
(540)	Znění nebo vyobrazení ochranné známky	(540)	Reproduction of the mark
(551)	Kolektivní ochranná známka	(551)	Collective mark
(554)	Prostorová ochranná známka	(554)	Three-dimensional mark
(558)	Ochranná známka tvořená pouze barvou nebo kombinací barev	(558)	Mark consisting exclusively of one or several colours
(580)	Datum zápisu jakékoliv transakce v souvislosti s přihláškou nebo zápisem ochranné známky do rejstříku, např. změna majitele, změna jména nebo adresy, vzdání se práv k ochranné známce atd. (účinnost)	(580)	Date of recording of any kind of transaction in respect of applications or registrations (e.g. change in ownership, change in name or address, renunciation, termination of protection)
(591)	Údaje o barevnosti ochranné známky	(591)	Information concerning colour claimed
(730)	Přihlašovatel/vlastník ochranné známky	(730)	The applicant or the holder of the mark
(740)	Zástupce	(740)	Name and address of the representative
(770)	Jméno a adresa dřívějšího přihlašovatele nebo vlastníka (v případě změny vlastnictví)	(770)	Name and address of the previous applicant or holder (in case of change in ownership)
(791)	Jméno a adresa nabyvatele licence	(791)	Name and address of the licensee
(793)	Podmínky a omezení licence	(793)	Indication of conditions and/or restrictions under the license
(800)	Mezinárodní zápis ochranné známky	(800)	International registration

# Kódy pro kódování záhlaví oznámení publikovaných ve Věstníku

(Standard WIPO ST. 17)

BB9A	zveřejněné přihlášky vynálezů	MK1K	zánik užitého vzoru uplynutím doby platnosti
FG1K	zapsané užité vzory	MK4A	zánik patentů uplynutím doby platnosti
FG4A	udělené patenty	MK4F	zánik autorských osvědčení uplynutím doby platnosti
FG4Q	zapsané průmyslové vzory	MK4Q	zánik průmyslového vzoru uplynutím doby ochrany
LD3K	částečný výmaz užitého vzoru	MM4A	zánik patentů pro nezaplacení ročních poplatků
LD4Q	částečný výmaz průmyslového vzoru	MM4F	zánik autorských osvědčení pro nezaplacení ročních poplatků
MA4A	zánik patentu vzdáním se	ND1K	prodloužení platnosti užitého vzoru
MA4F	zánik autorských osvědčení vzdáním se	ND4Q	obnova doby ochrany průmyslového vzoru
MC3K	výmaz užitého vzoru	PA4A	změna autorského osvědčení na patent
MC4A	zrušení patentu	PC9A	změna dispozičního práva k vynálezu
MC4F	zrušení autorského osvědčení	PD1K	převod práv a ostatní změny majitelů užitého vzoru
MC4Q	výmaz průmyslového vzoru	PD4A	převod práv a ostatní změny majitelů patentů
MH1K	zánik užitého vzoru vzdáním se	PD4Q	převod práv a ostatní změny vlastníků průmyslových vzorů
MH4A	částečné zrušení patentu	QA9A	nabídka licence
MH4F	částečné zrušení autorského osvědčení	SB4A	zapsané patenty do rejstříku po odtajnění
MH4Q	zánik průmyslového vzoru vzdáním se	SB4F	zapsaná autorská osvědčení do rejstříku po odtajnění

## Opravy Změny Různé

### Opravy u přihlášek vynálezů s žádostí o udělení patentu

HA9A	jmenování vynálezce		
HB9A	oprava jmen	HG9A	oprava chyb v třídění
HC9A	změna jmen	HH9A	oprava nebo změna všeobecně
HD9A	oprava adres	HK9A	tiskové chyby v úředních věstnících
HE9A	změna adres		
HF9A	oprava dat		

### Opravy ochranných dokumentů

Patenty	autorská osvědčení	užité vzory	průmyslové vzory	
TA4A	TA4F	TA1K	TA4Q	jmenování vynálezce
TB4A	TB4F	TB1K	TB4Q	oprava jmen
TC4A	TC4F	TC1K	TC4Q	změna jmen
TD4A	TD4F	TD1K	TD4Q	oprava adres
TE4A	TE4F	TE1K	TE4Q	změna adres
TF4A	TF4F	TF1K	TF4Q	oprava dat
TG4A	TG4F	TG1K	TG4Q	oprava chyb v třídění
TH4A	TH4F	TH1K	TH4Q	oprava nebo změna všeobecně
TK9A	TK9F	TK1K	TK4Q	tiskové chyby v úřed. věstnících

### **Kódy pro označování zemí a mezinárodních organizací použité ve věstníku**

AR	Argentina
AT	Rakousko
BY	Bělorusko
CH	Švýcarsko
CZ	Česká republika
DE	Spolková republika Německo
DK	Dánsko
ES	Španělsko
FR	Francie
GR	Řecko
HR	Chorvatsko
IT	Itálie
JP	Japonsko
KR	Korejská republika
MT	Malta
NL	Nizozemsko
PL	Polsko
SE	Švédsko
SK	Slovensko
US	Spojené státy americké

### **Kódy pro označování států USA použité ve věstníku**

CA	California
IL	Illinois
NY	New York
TX	Texas
WA	Washington

BB9A

Zveřejněné přihlášky vynálezů - přehled podle čísel přihlášek

Dále uvedené přihlášky vynálezů byly zveřejněny dnem, uvedeným ve Věstníku podle zákona č. 527/1990 Sb., o vynálezech a zlepšovacích návrzích, ve znění pozdějších předpisů, a jsou k dispozici v patentové knihovně Úřadu průmyslového vlastnictví, Antonína Čermáka 2a, 160 68, Praha 6.

(21)	(51)	(21)	(51)
2020-316	<i>A 61 K 31/675</i> (2006.01)	2020-370	<i>G 01 T 1/36</i> (2006.01)
2020-317	<i>A 41 D 13/01</i> (2006.01)	2021-121	<i>A 43 B 13/04</i> (2006.01)
2020-324	<i>A 61 B 10/00</i> (2006.01)	2021-122	<i>A 43 B 13/04</i> (2006.01)
2020-325	<i>C 07 C 69/12</i> (2006.01)	2021-123	<i>A 43 B 13/04</i> (2006.01)
2020-345	<i>G 01 N 21/64</i> (2006.01)	2021-232	<i>B 05 D 5/06</i> (2006.01)

Zveřejněné přihlášky vynálezů - řazené podle MPT

- (51) *A41D 13/01* (2006.01)  
*F21L 4/02* (2006.01)  
*B60Q 1/34* (2006.01)  
*B62J 6/00* (2020.01)
- (21) **2020-317**  
(71) Technická univerzita v Liberci, Liberec, Liberec I-Staré Město, CZ  
(72) Havelka Antonín doc. Ing., CSc., Liberec, Liberec I-Staré Město, CZ  
Kůs Zdeněk prof., Dr., Ing., Jablonec nad Nisou, CZ  
Zelová Katarína Ing., Bc., Ph.D., 91622 Podolie, SK  
Martinka Michal Ing., Pěnčín, CZ
- (54) **Zařízení pro detekci a signalizaci změny směru pohybu cyklisty a k cyklistovi se přibližujícího vozidla**  
(22) 04.06.2020  
(57) Zařízení (1) pro detekci a signalizaci přibližujícího se vozidla (12) a detekci a signalizaci změny směru pohybu, instalované ve sportovní bundě obsahuje senzory (2) pro snímání pohybu ruky, senzor (7) pro detekci přibližujícího se vozidla, signalizační prvky (3, 4) a řídicí elektronickou jednotku (5). Senzor (2) pro snímání pohybu ruky, signalizační dioda (3), soustava (4) signalizačních diod a senzor (7) pro detekci přibližujícího se objektu jsou zapojeny na společnou řídicí jednotku (5), a dioda (3, 3a, 3b) a soustava (4, 4a, 4b, 4c, 4d) diod jsou použity jako společné signalizační prvky, jak pro signalizaci změny směru pohybu, tak pro signalizaci přibližujícího se vozidla (12). Zároveň se vynález týká postupu detekce a signalizace přibližujícího se vozidla (12).
- (74) Ing. Dobroslav Musil, patentová kancelář, Ing. Dobroslav Musil, patentový zástupce, Zábřdovická 801/11, Brno, Zábřdovice, 61500

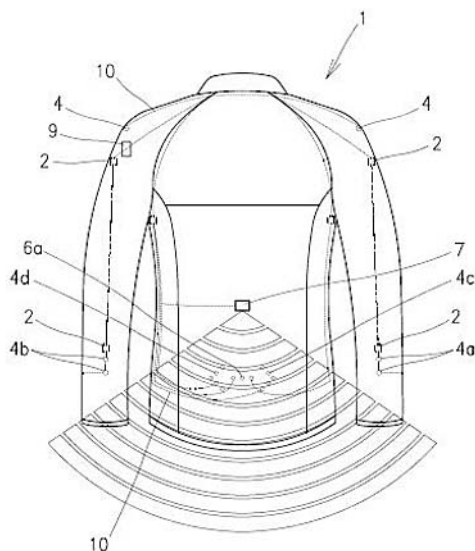

- (51) *A43B 13/04* (2006.01)  
*C08J 3/20* (2006.01)  
*C08K 3/013* (2018.01)

- C08L 1/02* (2006.01)  
*C08L 67/00* (2006.01)
- (21) **2021-121**  
(71) Univerzita Tomáše Bati ve Zlíně, Zlín, CZ  
MORAVIA PLAST, spol. s r.o., Zlín, CZ  
EPUR, spol. s r.o., Brodzany, SK
- (72) Sába Tomáš Ing., Ph.D., Zlín, Mladcová, CZ  
Kubina Pavel Ing., Vizovice, CZ  
Janoš Jakub, Zašová, CZ  
Vanko Igor Ing., Malé Uherce, SK
- (54) **Biodegradabilní vycházková obuv**  
(22) 12.03.2021  
(57) Biodegradabilní vycházková obuv, po skončení doby nošení kompostovatelná, je tvořena svrškem s podšívkou a s našivací stélkou a ke svršku připojenou podešví s integrovanou stélkou a termo opatkem. Svršek i podšívková vyrobena z biodegradabilní trísločiněné usně se švy provedenými nitěmi, které jsou stejně jako tkaničky obuvi výhradně z biorozložitelných vláken, našivací stélka je bavlněná nebo lněná. Podešev na bázi reakčního biodegradabilního polyuretanu je ke svršku připojena bez lepidel, přímo během syntézy polyuretanu z polyolové složky a izokyanátové složky ve hmotnostním poměru od 1 : 0,4 až 1 : 4. Polyolovou složku tvoří směs 100 hmotn. dílů polyester polyolu s molekulovou hmotností 500 až 5000 g/mol a s hydroxylovým číslem 20 až 100 mgKOH/g, 1 až 30 hmotn. dílů prodlužovače řetězce na bázi diolu s molekulovou hmotností 50 až 400 g/mol a s hydroxylovým číslem 200 až 2 000 mgKOH/g, 0,1 až 2 hmotn. díly vody jako nadouvadla, 0,05 až 2 hmotn. dílů katalyzátoru na bázi aminu a 1 až 5 hmotn. dílů barviva a izokyanátovou složku tvoří polyizokyanát s obsahem NCO skupin 5 až 30 %.
- (74) Ing. Jan Görig, Korábová 98, Fryšták, Horní Ves, 76316

- (51) *A43B 13/04* (2006.01)  
*C08J 3/20* (2006.01)  
*C08K 3/013* (2018.01)  
*C08L 1/02* (2006.01)  
*C08L 67/00* (2006.01)
- (21) **2021-122**  
(71) Univerzita Tomáše Bati ve Zlíně, Zlín, CZ  
MORAVIA PLAST, spol. s r.o., Zlín, CZ  
EPUR, spol. s r.o., Brodzany, SK
- (72) Sába Tomáš Ing., Ph.D., Zlín, Mladcová, CZ  
Kubina Pavel Ing., Vizovice, CZ  
Janoš Jakub, Zašová, CZ  
Vanko Igor Ing., Malé Uherce, SK
- (54) **Biodegradabilní sportovní obuv**  
(22) 12.03.2021  
(57) Biodegradabilní sportovní obuv je tvořena textilním svrškem s našivací stélkou a ke svršku připojenou podešví s integrovanou stélkou. Svršek vyroben z biodegradabilní bavlněné tkané textilie se švy provedenými nitěmi, které jsou stejně jako tkaničky obuvi výhradně z biorozložitelných vláken, našivací stélka je bavlněná nebo lněná. Podešev je na bázi reakčního biodegradabilního polyuretanu a je připojena ke svršku bez lepidel, přímo během syntézy polyuretanu z polyolové složky a izokyanátové složky ve

hmotnostním poměru od 1 : 0,4 až 1 : 4. Polyolovou složku tvoří směs 100 hmotn. dílů polyester polyolu s molekulovou hmotností 500 až 5000 g/mol a s hydroxylovým číslem 20 až 100 mgKOH/g, 1 až 30 hmotn. dílů prodlužovače řetězce na bázi diolu s molekulovou hmotností 50 až 400 g/mol a s hydroxylovým číslem 200 až 2 000 mgKOH/g, 0,1 až 2 hmotn. díly vody jako nadouvačla, 0,05 až 2 hmotn. dílů katalyzátoru na bázi aminu a 1 až 5 hmotn. dílů barviva. Izokyanátovou složku tvoří polyizokyanát s obsahem NCO skupin 5 až 30 % hmotn.

(74) Ing. Jan Görig, Korábová 98, Fryšták, Horní Ves, 76316

(51) **A43B 13/04** (2006.01)  
**C08J 3/20** (2006.01)  
**C08K 3/013** (2018.01)  
**C08L 67/00** (2006.01)

(21) **2021-123**

(71) Univerzita Tomáše Bati ve Zlíně, Zlín, CZ  
MORAVIA PLAST, spol. s r.o., Zlín, CZ

EPUR, spol. s r.o., Brodzany, SK

(72) Sába Tomáš Ing., Ph.D., Zlín, Mladcová, CZ

Kubina Pavel Ing., Vizovice, CZ

Janoš Jakub, Zašová, CZ

Vanko Igor Ing., Malé Uherce, SK

(54) **Biodegradabilní sandálová obuv typu žabky**

(22) 12.03.2021

(57) Biodegradabilní sandálová obuv je tvořena podešví se svrškovými upínacími pásky a s integrovanou stélkou. Materiálem podešve i svrškových upínacích pásek je reakční biodegradabilní polyuretan, který je syntetizován reakcí polyolové složky a izokyanátové složky ve hmotnostním poměru 1 : 0,4 až 1 : 4. Polyolovou složku tvoří směs 100 hmotn. dílů polyester polyolu s molekulovou hmotností 500 až 5000 g/mol a s hydroxylovým číslem 20 až 100 mgKOH/g, 1 až 30 hmotn. dílů prodlužovače řetězce na bázi diolu s molekulovou hmotností 50 až 400 g/mol a s hydroxylovým číslem 200 až 2 000 mgKOH/g, 0,1 až 2 hmotn. díly vody jako nadouvačla, 0,05 až 2 hmotn. dílů katalyzátoru na bázi aminu a 1 až 5 hmotn. dílů barviva a izokyanátovou složku tvoří polyizokyanát s obsahem NCO skupin 5 až 30 % hmotn. Do podešve je integrovaná stélka s tloušťkou 10 až 12 mm vyrobená ze šlehaného latexu přírodního nebo syntetického kaučuku a s připojenou papírovou, resp. celulóзовou vrstvou o tloušťce 1 až 5 mm, při čemž tyto vrstvy integrované stélky jsou slepeny polyuretanovým vodou ředitelným lepidlem.

(74) Ing. Jan Görig, Korábová 98, Fryšták, Horní Ves, 76316

(51) **A61B 10/00** (2006.01)

(21) **2020-324**

(71) Švasta Zbyněk Ing., Ostrava, Proskovice, CZ

(72) Švasta Zbyněk Ing., Ostrava, Proskovice, CZ

(54) **Zařízení pro usnadnění odběru vzorku stolice**

(22) 08.06.2020

(57) Zařízení obsahuje pro zachycení stolice papírový nebo textilní proužek (1) o šířce minimálně 10 mm, který je pro uchycení k záchodové míse (2) na konci opatřen úchytem (4). Proužek (1) je ve své střední části opatřen minimálně jedním podélným nástřihem o délce min. 20 % délky proužku (1). Úchyt (4) je tvořen lepivým povrchem, naneseným na konec proužku (1), přitom lepivým povrchem může být opatřen odnímatelnou ochrannou fólií. Mezi proužek (1) a úchyt (4) je situován spoj (5). Úchyt (4) je tvořen sponou, tvarově korespondující s okrajem záchodové mísy (2).

(74) Ing. Pavel Nádvorník s.r.o., Klínová 620/1, Ostrava, Hulváky, 70900

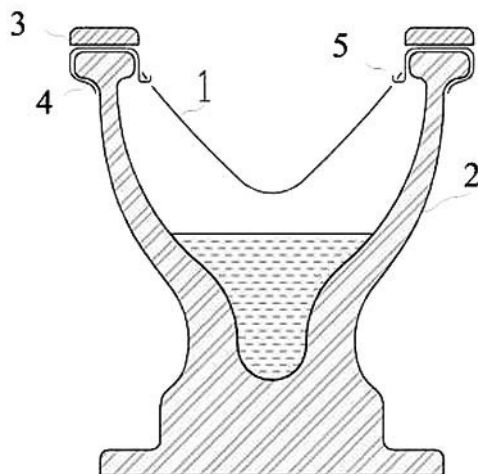

(51) **A61K 31/675** (2006.01)

**C07D 207/12** (2006.01)

**C07D 211/40** (2006.01)

**C07F 9/6558** (2006.01)

**C07F 9/6561** (2006.01)

**C07H 19/10** (2006.01)

(21) **2020-316**

(71) Univerzita Karlova, Praha 1, Staré Město, CZ

Ústav organické chemie a biochemie Akademie věd České republiky, v. v. i., Praha 6, Dejvice, CZ

Technická univerzita v Liberci, Liberec, Liberec I-Staré Město, CZ

(72) Zajíček Robert MUDr., Ph.D., Praha 8, Březiněves, CZ

Gál Peter RNDr., Ph.D., MBA, Ph.D., 04001 Košice, SK

Rejman Dominik Ing., CSc., Praha 7, Holešovice, CZ

Do Pham Duy Dinh, Ph.D., Praha 3, Žižkov, CZ

Mojr Viktor Ing., Ph.D., Letiny, CZ

Havlíčková Kristýna Ing., Velešín, CZ

Jenčová Věra Ing., Ph.D., Proseč pod Ještědem, CZ

Lukáš David prof. RNDr., CSc., Liberec, Liberec VI-Rochlice, CZ

Asatiani Nikifor Ing., Liberec, Liberec XV-Starý Harcov, CZ

Mikeš Petr Ing., Ph.D., Mníšek, CZ

Kuželová Košťáková Eva doc. Ing., Ph.D., Turnov, CZ

Hauzerová Šárka Ing., Světlá pod Ještědem, CZ

(54) **Nanovláknenný materiál zejména pro topické použití při terapiích**

(22) 04.06.2020

(57) Nanovláknenný materiál zejména pro topické použití při terapiích tvořený látkou ze skupiny lipofosfonoxinů obecného vzorce I, kde R1 je (C8–C22)alkyl, hexadecyloxypropyl, tetradecyloxypropyl, tetradecyloxyetyl nebo hexadecyloxyetyl, R2 je uracil, thymin nebo cytosin, a R3 je primární, sekundární nebo terciární amin, diastereomery a směsi diastereomerů sloučenin obecného vzorce I a jejich farmaceuticky přijatelné soli a hydráty, inkorporovanou do nanovláken na bázi polyesteru obecného vzorce II, kde m nabývá hodnoty alespoň 1, a R je -H nebo (C1–C10)alkyl, nebo jeho kopolymerů.

(74) MACHU IP | patentová kancelář, Mgr. Matěj Machů Ph.D., Václavské náměstí 804/58, Praha 1, Nové Město, 11000

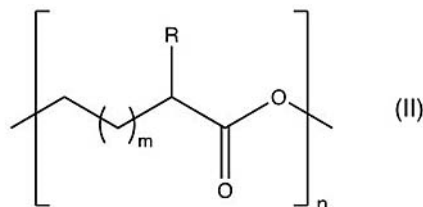
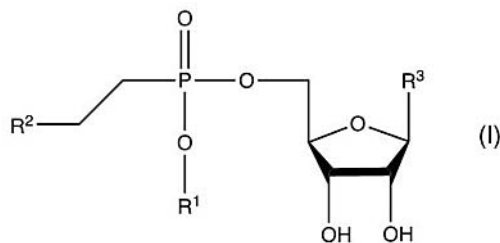

- (51) **B05D 5/06** (2006.01)  
**B05D 7/14** (2006.01)
- (21) **2021-232**
- (71) Fyzikální ústav AV ČR, v. v. i., Praha 8, Libeň, CZ  
Vysoká škola chemicko-technologická v Praze, Praha 6, Dejvice, CZ  
Tesla Blatná, a.s., Blatná, CZ
- (72) Bodnár Michal Ing., Ph.D., Protivín, CZ  
Fitl Přemysl Ing., Ph.D., Mladé Buky, CZ  
Lančok Ján Ing., Ph.D., Panenské Břežany, CZ  
Novotný Michal Ing., Ph.D., Praha 9, Dolní Počernice, CZ  
Vrňata Martin prof. Dr. Ing., Libeň, CZ  
Hruška Martin Ing., Jesenice, CZ  
Vlček Jan Ing., Ph.D., Velká Bíteš, CZ  
Bulíř Jirí Dr. Ing., Praha 8, Libeň, CZ  
Moravec Vlastík Ing., Blatná, CZ
- (54) **Způsob nanášení vrstev na senzorové platformy pro detekci plynů**
- (22) 13.05.2021
- (57) Řešení se týká způsobu výroby aktivních vrstev chemorezistivních senzorů oxidujících a redukcijících plynů technikou plazmové polymerace a následné aktivace a stabilizace připravené vrstvy chemickou modifikací ve vhodném roztoku. Plazmová polymerace se přitom provádí pomocí magnetronového naprašování nebo napařování s RF aktivací prekurzoru. Zdrojovým materiálem pro plazmovou polymeraci je acetylacetonát určitého kovu - prekurzor, který je ve směsi s oxidem daného kovu, např. Sn-AcAc+SnO<sub>2</sub> nebo In-AcAc+In<sub>2</sub>O<sub>3</sub>.
- (74) Ing. Nikola Minks, Ve struhách 1034/26, Praha 6, Bubeneč, 16000

- (51) **C07C 69/12** (2006.01)  
**C07C 67/08** (2006.01)  
**C07C 13/615** (2006.01)  
**C07B 35/06** (2006.01)  
**C07C 29/128** (2006.01)
- (21) **2020-325**
- (71) PROVISCO CS s.r.o., Brno, Královo Pole, CZ
- (72) Prachař Jiří RNDr., Brno, Veveří, CZ  
Hůla Jan Ing., CSc., Pardubice, CZ  
Zatloukalová Libuše RNDr., Brno, Žabovřesky, CZ  
Brhelová Michaela Mgr., Násedlovice, CZ  
Šubrtová Iva Ing., Opatovice nad Labem, CZ
- (54) **Deriváty 1-(adamantan-1-yl)ethylacetátu a 3-vinyladamantanu a způsob jejich výroby**
- (22) 08.06.2020
- (57) Vynález se týká 1-(adamantan-1-yl)ethylacetátu a jeho derivátů substituovaných funkčními skupinami v poloze 3 adamantanového skeletu, způsobu jejich výroby a derivátů 3- vinyladamantanu vyrobených z derivátů 1-(adamantan-1-yl)ethylacetátu termickým štěpením v pyrolyzním reaktoru při teplotě 490 až 530 °C.

- (74) INPROCHES Patentová a známková kancelář, Mgr. Alžběta Jurtíková, patentová zástupkyně, Mezírka 775/1, Brno, 60200

- (51) **G01N 21/64** (2006.01)
- (21) **2020-345**
- (71) Fyzikální ústav AV ČR, v. v. i., Praha 8, Libeň, CZ
- (72) Ledinský Martin RNDr., Ph.D., Praha 6, Střešovice, CZ  
Dvořák Roman, Praha 6, Střešovice, CZ  
Fejfar Antonín RNDr., CSc., Praha 6, Střešovice, CZ
- (54) **Způsob a zařízení pro měření tloušťky tenkých vrstev i na hrubých podložkách**
- (22) 15.06.2020
- (57) Předkládané řešení se týká způsobu a zařízení pro rychlé a přesné mapování tloušťky tenké vrstvy (10), zejména na křemíkového waferu. Způsob zahrnuje ozáření tenké vrstvy (10) excitačním zářením o alespoň dvou vlnových délkách, přičemž během ozařování probíhá zachycení luminiscenčního snímku. Křemíkový wafer se ve výhodném provedení může pohybovat, například při transportu na pásu ve výrobní lince. Tyto postupy lze použít pro online diagnostiku tlouštěk křemíkových destiček při výrobě fotovoltaických článků. Příkladná provedení zahrnují postup a zařízení pro získání obrazů celého křemíkového waferu, přičemž výhodně napojené na výpočetní jednotku mohou poskytovat rychlou zpětnou vazbu pro řízení procesu.

- (74) Fyzikální ústav AV ČR, v. v. i./CITT, Karel Bauer, Za Radnicí 835, Dolní Břežany, 25241

- (51) **G01T 1/36** (2006.01)
- (21) **2020-370**
- (71) Fyzikální ústav AV ČR, v. v. i., Praha 8, Libeň, CZ
- (72) Stránský Vojtěch Ing., Dolní Břežany, CZ  
Istokskaja Valeria Ing., Dolní Břežany, CZ  
Versaci Roberto, Ph.D., Dolní Břežany, CZ  
Giuffrida Lorenzo, Ph.D., Dolní Břežany, CZ  
Olšovcová Veronika Ing., Ph.D., Dolní Břežany, CZ  
Margarone Daniele, Ph.D., Dolní Břežany, CZ
- (54) **Segmentovaný kalorimetr a způsob detekce ionizujícího záření pomocí tohoto kalorimetru**
- (22) 25.06.2020
- (57) Předkládané technické řešení se týká detektoru ionizujícího záření, konkrétně segmentovaného kalorimetru (1), který obsahuje vrstvy (111) a (112) scintilačního materiálu. Vrstva (111) obsahuje organický scintilátor, vrstvy (112) obsahuje anorganický scintilátor. Každá z vrstev je od sebe oddělena světlotěsnou reflektivní bariérou (12). Předkládané technické řešení zejména vhodný jako elektromagneticky odolný detektor ionizujícího záření poskytující informaci o deponovaných částicích, jejich energií a hybností v reálném čase.

- (74) Fyzikální ústav AV ČR, v. v. i./CITT, Karel Bauer, Za Radnicí 835, Dolní Břežany, 25241

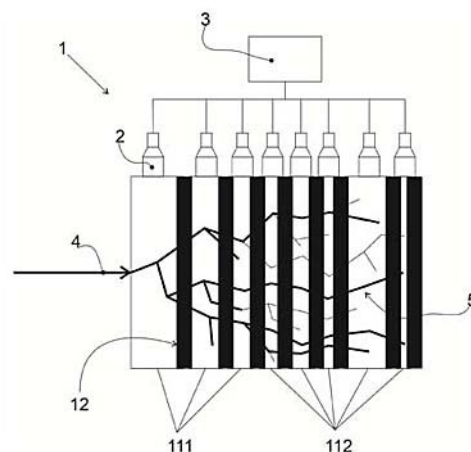

### Zveřejněné přihlášky vynálezů - přehled podle třídících znaků

(51)	(2006.01)	(21)	(51)	(2006.01)	(21)
B 05 D 7/14	(2006.01)	2021-232	C 08 J 3/20	(2006.01)	2021-121
B 60 Q 1/34	(2006.01)	2020-317	C 08 J 3/20	(2006.01)	2021-122
B 62 J 6/00	(2020.01)	2020-317	C 08 J 3/20	(2006.01)	2021-123
C 07 B 35/06	(2006.01)	2020-325	C 08 K 3/013	(2018.01)	2021-121
C 07 C 13/615	(2006.01)	2020-325	C 08 K 3/013	(2018.01)	2021-122
C 07 C 29/128	(2006.01)	2020-325	C 08 K 3/013	(2018.01)	2021-123
C 07 C 67/08	(2006.01)	2020-325	C 08 L 1/02	(2006.01)	2021-121
C 07 D 207/12	(2006.01)	2020-316	C 08 L 1/02	(2006.01)	2021-122
C 07 D 211/40	(2006.01)	2020-316	C 08 L 67/00	(2006.01)	2021-121
C 07 F 9/6558	(2006.01)	2020-316	C 08 L 67/00	(2006.01)	2021-122
C 07 F 9/6561	(2006.01)	2020-316	C 08 L 67/00	(2006.01)	2021-123
C 07 H 19/10	(2006.01)	2020-316	F 21 L 4/02	(2006.01)	2020-317

### Seznam přihlašovatelů zveřejněných přihlášek vynálezů

(71)	(21)	(51)	(2006.01)	(71)	(21)	(51)	(2006.01)
Fyzikální ústav AV ČR, v. v. i., Praha 8, Libeň, CZ	2020-345	<b>G 01 N 21/64</b>	(2006.01)	Univerzita Karlova, Praha 1, Staré Město, CZ	2020-316	<b>A 61 K 31/675</b>	(2006.01)
Fyzikální ústav AV ČR, v. v. i., Praha 8, Libeň, CZ	2020-370	<b>G 01 T 1/36</b>	(2006.01)	Univerzita Tomáše Bati ve Zlíně, Zlín, CZ	2021-121	<b>A 43 B 13/04</b>	(2006.01)
Fyzikální ústav AV ČR, v. v. i., Praha 8, Libeň, CZ	2021-232	<b>B 05 D 5/06</b>	(2006.01)	Univerzita Tomáše Bati ve Zlíně, Zlín, CZ	2021-122	<b>A 43 B 13/04</b>	(2006.01)
PROVISCO CS s.r.o., Brno, Královo Pole, CZ	2020-325	<b>C 07 C 69/12</b>	(2006.01)	Univerzita Tomáše Bati ve Zlíně, Zlín, CZ	2021-123	<b>A 43 B 13/04</b>	(2006.01)
Technická univerzita v Liberci, Liberec, Liberec I- Staré Město, CZ	2020-317	<b>A 41 D 13/01</b>	(2006.01)	Švasta Zbyněk Ing., Ostrava, Proskovice, CZ	2020-324	<b>A 61 B 10/00</b>	(2006.01)

**FG4A**

**Udělené patenty - přehled podle čísel patentů**

V období uzávěrky tohoto čísla Věstníku udělil Úřad průmyslového vlastnictví tyto patenty.

(11)	(51)		(11)	(51)		(11)	(51)	
309035	<b>B 60 R 11/06</b>	(2006.01)	309038	<b>A 43 B 13/04</b>	(2006.01)	309041	<b>B 05 D 5/06</b>	(2006.01)
309036	<b>G 01 N 21/64</b>	(2006.01)	309039	<b>A 43 B 13/04</b>	(2006.01)			
309037	<b>G 01 T 1/36</b>	(2006.01)	309040	<b>A 43 B 13/04</b>	(2006.01)			

**FG4A**

**Udělené patenty - přehled podle MPT**

(51)	<b>A43B 13/04</b>	(2006.01)	(51)	<b>B05D 5/06</b>	(2006.01)
	<b>C08J 3/20</b>	(2006.01)		<b>B05D 7/14</b>	(2006.01)
	<b>C08K 3/013</b>	(2018.01)	(11)	309041	
	<b>C08L 1/02</b>	(2006.01)	(40)	15.12.2021	
	<b>C08L 67/00</b>	(2006.01)	(21)	<b>2021-232</b>	
(11)	309038		(73)	Fyzikální ústav AV ČR, v. v. i., Praha 8, Libeň, CZ	
(40)	15.12.2021			Vysoká škola chemicko-technologická v Praze, Praha 6, Dejvice, CZ	
(21)	<b>2021-121</b>			Tesla Blatná, a.s., Blatná, CZ	
(73)	Univerzita Tomáše Bati ve Zlíně, Zlín, CZ		(72)	Bodnár Michal Ing., Ph.D., Protivín, CZ	
	MORAVIA PLAST, spol. s r.o., Zlín, CZ			Fitl Přemysl Ing., Ph.D., Mladé Buky, CZ	
	EPUR, spol. s r.o., Brodzany, SK			Lančok Ján Ing., Ph.D., Panenské Břežany, CZ	
(72)	Sáha Tomáš Ing., Ph.D., Zlín, Mladcová, CZ			Novotný Michal Ing., Ph.D., Praha 9, Dolní Počernice, CZ	
	Kubina Pavel Ing., Vizovice, CZ			Vrňata Martin prof. Dr. Ing., Libeň, CZ	
	Janoš Jakub, Zašová, CZ			Hruška Martin Ing., Jesenice, CZ	
	Vanko Igor Ing., Malé Uherce, SK			Vlček Jan Ing., Ph.D., Velká Bíteš, CZ	
(54)	<b>Biodegradabilní vycházková obuv</b>			Bulír Jiří Dr. Ing., Praha 8, Libeň, CZ	
(22)	12.03.2021			Moravec Vlastik Ing., Blatná, CZ	
(74)	Ing. Jan Görig, Korábová 98, Fryšták, Horní Ves, 76316		(54)	<b>Způsob nanašení vrstev na senzorové platformy pro detekci plynů</b>	
			(22)	13.05.2021	
			(74)	Ing. Nikola Minks, Ve struhách 1034/26, Praha 6, Bubeneč, 16000	
(51)	<b>A43B 13/04</b>	(2006.01)	(51)	<b>B60R 11/06</b>	(2006.01)
	<b>C08J 3/20</b>	(2006.01)		<b>B60S 3/00</b>	(2006.01)
	<b>C08K 3/013</b>	(2018.01)	(11)	309035	
	<b>C08L 1/02</b>	(2006.01)	(40)	12.05.2021	
	<b>C08L 67/00</b>	(2006.01)	(21)	<b>2019-670</b>	
(11)	309039		(73)	ŠKODA AUTO a.s., Mladá Boleslav, Mladá Boleslav II, CZ	
(40)	15.12.2021		(72)	Kundrát Martin Ing., Kostelec nad Orlicí, CZ	
(21)	<b>2021-122</b>		(54)	<b>Sestava masky chladiče automobilu</b>	
(73)	Univerzita Tomáše Bati ve Zlíně, Zlín, CZ		(22)	31.10.2019	
	MORAVIA PLAST, spol. s r.o., Zlín, CZ				
	EPUR, spol. s r.o., Brodzany, SK		(51)	<b>G01N 21/64</b>	(2006.01)
(72)	Sáha Tomáš Ing., Ph.D., Zlín, Mladcová, CZ		(11)	309036	
	Kubina Pavel Ing., Vizovice, CZ		(40)	15.12.2021	
	Janoš Jakub, Zašová, CZ		(21)	<b>2020-345</b>	
	Vanko Igor Ing., Malé Uherce, SK		(73)	Fyzikální ústav AV ČR, v. v. i., Praha 8, Libeň, CZ	
(54)	<b>Biodegradabilní sportovní obuv</b>		(72)	Ledinský Martin RNDr., Ph.D., Praha 6, Střešovice, CZ	
(22)	12.03.2021			Dvořák Roman, Praha 6, Střešovice, CZ	
(74)	Ing. Jan Görig, Korábová 98, Fryšták, Horní Ves, 76316			Fejfar Antonín RNDr., CSc., Praha 6, Střešovice, CZ	
(51)	<b>A43B 13/04</b>	(2006.01)	(54)	<b>Způsob a zařízení pro měření tloušťky tenkých vrstev i na hrubých podložkách</b>	
	<b>C08J 3/20</b>	(2006.01)	(22)	15.06.2020	
	<b>C08K 3/013</b>	(2018.01)	(74)	Fyzikální ústav AV ČR, v. v. i./CITT, Karel Bauer, Za Radnicí 835, Dolní Břežany, 25241	
	<b>C08L 67/00</b>	(2006.01)			
(11)	309040		(51)	<b>G01T 1/36</b>	(2006.01)
(40)	15.12.2021		(11)	309037	
(21)	<b>2021-123</b>		(40)	15.12.2021	
(73)	Univerzita Tomáše Bati ve Zlíně, Zlín, CZ		(21)	<b>2020-370</b>	
	MORAVIA PLAST, spol. s r.o., Zlín, CZ		(73)	Fyzikální ústav AV ČR, v. v. i., Praha 8, Libeň, CZ	
	EPUR, spol. s r.o., Brodzany, SK		(72)	Stránský Vojtěch Ing., Dolní Břežany, CZ	
(72)	Sáha Tomáš Ing., Ph.D., Zlín, Mladcová, CZ			Istokskaja Valeria Ing., Dolní Břežany, CZ	
	Kubina Pavel Ing., Vizovice, CZ			Versaci Roberto, Ph.D., Dolní Břežany, CZ	
	Janoš Jakub, Zašová, CZ			Giuffrida Lorenzo, Ph.D., Dolní Břežany, CZ	
	Vanko Igor Ing., Malé Uherce, SK			Olšovcová Veronika Ing., Ph.D., Dolní Břežany, CZ	
(54)	<b>Biodegradabilní sandálová obuv typu žabky</b>			Margarone Daniele, Ph.D., Dolní Břežany, CZ	
(22)	12.03.2021				
(74)	Ing. Jan Görig, Korábová 98, Fryšták, Horní Ves, 76316				



(54) **Segmentovaný kalorimetr a způsob detekce ionizujícího záření pomocí tohoto kalorimetru**  
(22) 25.06.2020

(74) Fyzikální ústav AV ČR, v. v. i./CITT, Karel Bauer, Za Radnicí 835, Dolní Břežany, 25241

### Seznam majitelů udělených patentů

(73)	(11)	(51)	(2006.01)	(73)	(11)	(51)	(2006.01)
EPUR, spol. s r.o., Brodzany, SK	309038	<b>A 43 B 13/04</b>	(2006.01)	MORAVIA PLAST, spol. s r.o., Zlín, CZ	309040	<b>A 43 B 13/04</b>	(2006.01)
EPUR, spol. s r.o., Brodzany, SK	309039	<b>A 43 B 13/04</b>	(2006.01)	ŠKODA AUTO a.s., Mladá Boleslav, Mladá Boleslav II, CZ	309035	<b>B 60 R 11/06</b>	(2006.01)
EPUR, spol. s r.o., Brodzany, SK	309040	<b>A 43 B 13/04</b>	(2006.01)	Tesla Blatná, a.s., Blatná, CZ	309041	<b>B 05 D 5/06</b>	(2006.01)
Fyzikální ústav AV ČR, v. v. i., Praha 8, Libeň, CZ	309036	<b>G 01 N 21/64</b>	(2006.01)	Univerzita Tomáše Bati ve Zlíně, Zlín, CZ	309038	<b>A 43 B 13/04</b>	(2006.01)
Fyzikální ústav AV ČR, v. v. i., Praha 8, Libeň, CZ	309037	<b>G 01 T 1/36</b>	(2006.01)	Univerzita Tomáše Bati ve Zlíně, Zlín, CZ	309039	<b>A 43 B 13/04</b>	(2006.01)
Fyzikální ústav AV ČR, v. v. i., Praha 8, Libeň, CZ	309041	<b>B 05 D 5/06</b>	(2006.01)	Univerzita Tomáše Bati ve Zlíně, Zlín, CZ	309040	<b>A 43 B 13/04</b>	(2006.01)
MORAVIA PLAST, spol. s r.o., Zlín, CZ	309038	<b>A 43 B 13/04</b>	(2006.01)	Vysoká škola chemicko-technologická v Praze, Praha 6, Dejvice, CZ	309041	<b>B 05 D 5/06</b>	(2006.01)
MORAVIA PLAST, spol. s r.o., Zlín, CZ	309039	<b>A 43 B 13/04</b>	(2006.01)				

## Udělené evropské patenty

Evropský patentový úřad udělil následující evropské patenty s účinkem pro Českou republiku. Tyto patenty mohou být zrušeny nebo zachovány v pozměněném znění Evropským patentovým úřadem v řízení o odporu. K tomu, aby nabyl evropský patent účinnosti na území České republiky, je třeba, aby byl Úřadu předložen ve stanovené lhůtě překlad patentového spisu do českého jazyka (§ 35c odst. 2 až 4 zákona č. 527/1990 Sb., v platném znění).

(97) EP 1718784	(47) 01.12.2021	(97) EP 2678645	(47) 01.12.2021	(97) EP 2847549	(47) 01.12.2021	(97) EP 2981756	(47) 01.12.2021
(97) EP 1773137	(47) 01.12.2021	(97) EP 2683993	(47) 01.12.2021	(97) EP 2850829	(47) 01.12.2021	(97) EP 2982135	(47) 01.12.2021
(97) EP 1805010	(47) 01.12.2021	(97) EP 2688631	(47) 01.12.2021	(97) EP 2851075	(47) 01.12.2021	(97) EP 2982646	(47) 01.12.2021
(97) EP 1886090	(47) 01.12.2021	(97) EP 2689192	(47) 01.12.2021	(97) EP 2852868	(47) 01.12.2021	(97) EP 2984749	(47) 01.12.2021
(97) EP 1932496	(47) 01.12.2021	(97) EP 2696482	(47) 01.12.2021	(97) EP 2853263	(47) 01.12.2021	(97) EP 2985679	(47) 01.12.2021
(97) EP 2037314	(47) 01.12.2021	(97) EP 2697439	(47) 01.12.2021	(97) EP 2855371	(47) 01.12.2021	(97) EP 2986618	(47) 01.12.2021
(97) EP 2073930	(47) 01.12.2021	(97) EP 2702919	(47) 01.12.2021	(97) EP 2856694	(47) 01.12.2021	(97) EP 2988955	(47) 01.12.2021
(97) EP 2078653	(47) 01.12.2021	(97) EP 2714596	(47) 01.12.2021	(97) EP 2857844	(47) 01.12.2021	(97) EP 2989265	(47) 01.12.2021
(97) EP 2092574	(47) 01.12.2021	(97) EP 2715142	(47) 01.12.2021	(97) EP 2858282	(47) 01.12.2021	(97) EP 2989364	(47) 01.12.2021
(97) EP 2098872	(47) 01.12.2021	(97) EP 2717988	(47) 01.12.2021	(97) EP 2862024	(47) 01.12.2021	(97) EP 2989371	(47) 01.12.2021
(97) EP 2120785	(47) 01.12.2021	(97) EP 2718710	(47) 01.12.2021	(97) EP 2863394	(47) 01.12.2021	(97) EP 2990146	(47) 01.12.2021
(97) EP 2184092	(47) 01.12.2021	(97) EP 2725152	(47) 01.12.2021	(97) EP 2866220	(47) 01.12.2021	(97) EP 2992275	(47) 01.12.2021
(97) EP 2188844	(47) 01.12.2021	(97) EP 2725716	(47) 01.12.2021	(97) EP 2866697	(47) 01.12.2021	(97) EP 2994716	(47) 01.12.2021
(97) EP 2230605	(47) 01.12.2021	(97) EP 2727220	(47) 01.12.2021	(97) EP 2866722	(47) 01.12.2021	(97) EP 2996599	(47) 01.12.2021
(97) EP 2251207	(47) 01.12.2021	(97) EP 2728313	(47) 01.12.2021	(97) EP 2867879	(47) 01.12.2021	(97) EP 2997043	(47) 01.12.2021
(97) EP 2275260	(47) 01.12.2021	(97) EP 2729175	(47) 01.12.2021	(97) EP 2868510	(47) 01.12.2021	(97) EP 2997262	(47) 01.12.2021
(97) EP 2276470	(47) 01.12.2021	(97) EP 2733678	(47) 01.12.2021	(97) EP 2870183	(47) 01.12.2021	(97) EP 3000781	(47) 01.12.2021
(97) EP 2280751	(47) 01.12.2021	(97) EP 2741566	(47) 01.12.2021	(97) EP 2874634	(47) 01.12.2021	(97) EP 3002640	(47) 01.12.2021
(97) EP 2308271	(47) 01.12.2021	(97) EP 2742085	(47) 01.12.2021	(97) EP 2875496	(47) 01.12.2021	(97) EP 3002734	(47) 01.12.2021
(97) EP 2317963	(47) 01.12.2021	(97) EP 2744008	(47) 01.12.2021	(97) EP 2884266	(47) 01.12.2021	(97) EP 3006742	(47) 01.12.2021
(97) EP 2325643	(47) 01.12.2021	(97) EP 2751458	(47) 01.12.2021	(97) EP 2889107	(47) 01.12.2021	(97) EP 3006963	(47) 01.12.2021
(97) EP 2343026	(47) 01.12.2021	(97) EP 2753157	(47) 01.12.2021	(97) EP 2891804	(47) 01.12.2021	(97) EP 3007349	(47) 01.12.2021
(97) EP 2368096	(47) 01.12.2021	(97) EP 2753308	(47) 01.12.2021	(97) EP 2892079	(47) 01.12.2021	(97) EP 3010321	(47) 01.12.2021
(97) EP 2394185	(47) 01.12.2021	(97) EP 2756811	(47) 01.12.2021	(97) EP 2893578	(47) 01.12.2021	(97) EP 3011587	(47) 01.12.2021
(97) EP 2396470	(47) 01.12.2021	(97) EP 2757351	(47) 01.12.2021	(97) EP 2893599	(47) 01.12.2021	(97) EP 3011923	(47) 01.12.2021
(97) EP 2402959	(47) 01.12.2021	(97) EP 2760567	(47) 01.12.2021	(97) EP 2895320	(47) 01.12.2021	(97) EP 3014747	(47) 01.12.2021
(97) EP 2419037	(47) 01.12.2021	(97) EP 2763750	(47) 01.12.2021	(97) EP 2900767	(47) 01.12.2021	(97) EP 3014871	(47) 01.12.2021
(97) EP 2428163	(47) 01.12.2021	(97) EP 2763818	(47) 01.12.2021	(97) EP 2909015	(47) 01.12.2021	(97) EP 3015207	(47) 01.12.2021
(97) EP 2444597	(47) 01.12.2021	(97) EP 2766931	(47) 01.12.2021	(97) EP 2909806	(47) 01.12.2021	(97) EP 3015490	(47) 01.12.2021
(97) EP 2458620	(47) 01.12.2021	(97) EP 2767764	(47) 01.12.2021	(97) EP 2909880	(47) 01.12.2021	(97) EP 3017754	(47) 01.12.2021
(97) EP 2464698	(47) 01.12.2021	(97) EP 2768157	(47) 01.12.2021	(97) EP 2909951	(47) 01.12.2021	(97) EP 3017757	(47) 01.12.2021
(97) EP 2484289	(47) 01.12.2021	(97) EP 2768775	(47) 01.12.2021	(97) EP 2910182	(47) 01.12.2021	(97) EP 3017936	(47) 01.12.2021
(97) EP 2496032	(47) 01.12.2021	(97) EP 2769247	(47) 01.12.2021	(97) EP 2911713	(47) 01.12.2021	(97) EP 3017972	(47) 01.12.2021
(97) EP 2503321	(47) 01.12.2021	(97) EP 2769250	(47) 01.12.2021	(97) EP 2913177	(47) 01.12.2021	(97) EP 3017984	(47) 01.12.2021
(97) EP 2518764	(47) 01.12.2021	(97) EP 2769259	(47) 01.12.2021	(97) EP 2914169	(47) 01.12.2021	(97) EP 3019694	(47) 01.12.2021
(97) EP 2532859	(47) 01.12.2021	(97) EP 2769410	(47) 01.12.2021	(97) EP 2915785	(47) 01.12.2021	(97) EP 3023754	(47) 01.12.2021
(97) EP 2536093	(47) 01.12.2021	(97) EP 2770212	(47) 01.12.2021	(97) EP 2919204	(47) 01.12.2021	(97) EP 3025281	(47) 01.12.2021
(97) EP 2538145	(47) 01.12.2021	(97) EP 2770299	(47) 01.12.2021	(97) EP 2926122	(47) 01.12.2021	(97) EP 3028128	(47) 01.12.2021
(97) EP 2552499	(47) 01.12.2021	(97) EP 2770965	(47) 01.12.2021	(97) EP 2928153	(47) 01.12.2021	(97) EP 3029670	(47) 01.12.2021
(97) EP 2563698	(47) 01.12.2021	(97) EP 2771885	(47) 01.12.2021	(97) EP 2929687	(47) 01.12.2021	(97) EP 3030686	(47) 01.12.2021
(97) EP 2564183	(47) 01.12.2021	(97) EP 2772859	(47) 01.12.2021	(97) EP 2930137	(47) 01.12.2021	(97) EP 3030892	(47) 01.12.2021
(97) EP 2567044	(47) 01.12.2021	(97) EP 2773449	(47) 01.12.2021	(97) EP 2935846	(47) 01.12.2021	(97) EP 3031965	(47) 01.12.2021
(97) EP 2568086	(47) 01.12.2021	(97) EP 2774264	(47) 01.12.2021	(97) EP 2936233	(47) 01.12.2021	(97) EP 3032713	(47) 01.12.2021
(97) EP 2568181	(47) 01.12.2021	(97) EP 2774964	(47) 01.12.2021	(97) EP 2944807	(47) 01.12.2021	(97) EP 3033219	(47) 01.12.2021
(97) EP 2573592	(47) 01.12.2021	(97) EP 2778896	(47) 01.12.2021	(97) EP 2945597	(47) 01.12.2021	(97) EP 3034808	(47) 01.12.2021
(97) EP 2587056	(47) 01.12.2021	(97) EP 2783237	(47) 01.12.2021	(97) EP 2945858	(47) 01.12.2021	(97) EP 3035118	(47) 01.12.2021
(97) EP 2599887	(47) 01.12.2021	(97) EP 2783783	(47) 01.12.2021	(97) EP 2950209	(47) 01.12.2021	(97) EP 3035578	(47) 01.12.2021
(97) EP 2619658	(47) 01.12.2021	(97) EP 2784840	(47) 01.12.2021	(97) EP 2952624	(47) 01.12.2021	(97) EP 3036060	(47) 01.12.2021
(97) EP 2622716	(47) 01.12.2021	(97) EP 2792515	(47) 01.12.2021	(97) EP 2957092	(47) 01.12.2021	(97) EP 3037596	(47) 01.12.2021
(97) EP 2625499	(47) 01.12.2021	(97) EP 2796937	(47) 01.12.2021	(97) EP 2957122	(47) 01.12.2021	(97) EP 3039203	(47) 01.12.2021
(97) EP 2626715	(47) 01.12.2021	(97) EP 2799707	(47) 01.12.2021	(97) EP 2957205	(47) 01.12.2021	(97) EP 3039563	(47) 01.12.2021
(97) EP 2627943	(47) 01.12.2021	(97) EP 2800681	(47) 01.12.2021	(97) EP 2958236	(47) 01.12.2021	(97) EP 3039869	(47) 01.12.2021
(97) EP 2630629	(47) 01.12.2021	(97) EP 2805910	(47) 01.12.2021	(97) EP 2959238	(47) 01.12.2021	(97) EP 3040835	(47) 01.12.2021
(97) EP 2637957	(47) 01.12.2021	(97) EP 2807278	(47) 01.12.2021	(97) EP 2960479	(47) 01.12.2021	(97) EP 3041499	(47) 01.12.2021
(97) EP 2640732	(47) 01.12.2021	(97) EP 2808321	(47) 01.12.2021	(97) EP 2966993	(47) 01.12.2021	(97) EP 3041713	(47) 01.12.2021
(97) EP 2642644	(47) 01.12.2021	(97) EP 2814300	(47) 01.12.2021	(97) EP 2967889	(47) 01.12.2021	(97) EP 3043513	(47) 01.12.2021
(97) EP 2652289	(47) 01.12.2021	(97) EP 2816963	(47) 01.12.2021	(97) EP 2967906	(47) 01.12.2021	(97) EP 3043900	(47) 01.12.2021
(97) EP 2652476	(47) 01.12.2021	(97) EP 2821439	(47) 01.12.2021	(97) EP 2968483	(47) 01.12.2021	(97) EP 3044465	(47) 01.12.2021
(97) EP 2662233	(47) 01.12.2021	(97) EP 2822525	(47) 01.12.2021	(97) EP 2970605	(47) 01.12.2021	(97) EP 3045659	(47) 01.12.2021
(97) EP 2664803	(47) 01.12.2021	(97) EP 2825142	(47) 01.12.2021	(97) EP 2971339	(47) 01.12.2021	(97) EP 3045728	(47) 01.12.2021
(97) EP 2665105	(47) 01.12.2021	(97) EP 2826559	(47) 01.12.2021	(97) EP 2972113	(47) 01.12.2021	(97) EP 3048272	(47) 01.12.2021
(97) EP 2665669	(47) 01.12.2021	(97) EP 2827241	(47) 01.12.2021	(97) EP 2972124	(47) 01.12.2021	(97) EP 3048395	(47) 01.12.2021
(97) EP 2666253	(47) 01.12.2021	(97) EP 2828707	(47) 01.12.2021	(97) EP 2972720	(47) 01.12.2021	(97) EP 3048953	(47) 01.12.2021
(97) EP 2666606	(47) 01.12.2021	(97) EP 2831468	(47) 01.12.2021	(97) EP 2972786	(47) 01.12.2021	(97) EP 3049535	(47) 01.12.2021
(97) EP 2667159	(47) 01.12.2021	(97) EP 2833613	(47) 01.12.2021	(97) EP 2976004	(47) 01.12.2021	(97) EP 3049655	(47) 01.12.2021
(97) EP 2668366	(47) 01.12.2021	(97) EP 2834931	(47) 01.12.2021	(97) EP 2978064	(47) 01.12.2021	(97) EP 3049756	(47) 01.12.2021
(97) EP 2668839	(47) 01.12.2021	(97) EP 2840967	(47) 01.12.2021	(97) EP 2979127	(47) 01.12.2021	(97) EP 3051211	(47) 01.12.2021
(97) EP 2673460	(47) 01.12.2021	(97) EP 2842157	(47) 01.12.2021	(97) EP 2980020	(47) 01.12.2021	(97) EP 3052163	(47) 01.12.2021















(97) EP 3783854	(47) 01.12.2021	(97) EP 3796486	(47) 01.12.2021	(97) EP 3810501	(47) 01.12.2021	(97) EP 3826122	(47) 01.12.2021
(97) EP 3786055	(47) 01.12.2021	(97) EP 3796612	(47) 01.12.2021	(97) EP 3812604	(47) 01.12.2021	(97) EP 3829495	(47) 01.12.2021
(97) EP 3786833	(47) 01.12.2021	(97) EP 3797136	(47) 01.12.2021	(97) EP 3813238	(47) 01.12.2021	(97) EP 3831011	(47) 01.12.2021
(97) EP 3789227	(47) 01.12.2021	(97) EP 3797191	(47) 01.12.2021	(97) EP 3815980	(47) 01.12.2021	(97) EP 3831041	(47) 01.12.2021
(97) EP 3789965	(47) 01.12.2021	(97) EP 3799251	(47) 01.12.2021	(97) EP 3816169	(47) 01.12.2021	(97) EP 3833937	(47) 01.12.2021
(97) EP 3791137	(47) 01.12.2021	(97) EP 3800464	(47) 01.12.2021	(97) EP 3816612	(47) 01.12.2021	(97) EP 3834666	(47) 01.12.2021
(97) EP 3792032	(47) 01.12.2021	(97) EP 3801862	(47) 01.12.2021	(97) EP 3817420	(47) 01.12.2021	(97) EP 3835732	(47) 01.12.2021
(97) EP 3792182	(47) 01.12.2021	(97) EP 3805461	(47) 01.12.2021	(97) EP 3818575	(47) 01.12.2021	(97) EP 3847042	(47) 01.12.2021
(97) EP 3792640	(47) 01.12.2021	(97) EP 3808896	(47) 01.12.2021	(97) EP 3818920	(47) 01.12.2021	(97) EP 3851789	(47) 01.12.2021
(97) EP 3792935	(47) 01.12.2021	(97) EP 3809035	(47) 01.12.2021	(97) EP 3823098	(47) 01.12.2021	(97) EP 3865746	(47) 01.12.2021
(97) EP 3796404	(47) 01.12.2021	(97) EP 3809129	(47) 01.12.2021	(97) EP 3825595	(47) 01.12.2021		

### Zveřejněné překlady evropských patentových spisů

U následujících udělených evropských patentů s účinkem pro Českou republiku byl majitelem předložen překlad patentového spisu do českého jazyka (§ 35c odst. 2 až 4 zákona č. 527/1990 Sb., v platném znění). Údaje jsou řazeny vzestupně podle čísel evropských patentů.

(97) <b>EP 1962932</b>		(33) US, US
(47) 08.09.2021		(86) PCT/US2008/060539
(97) 21.06.2007		(87) WO 2008/131045
(51) <b>A61M 15/00</b>	(2006.01)	(74) Všeťečka Zelený Švorčík a partneři, advokátní a patentová kancelář, JUDr. Michal Havlík, Hálkova 1406/2, Praha 2, Nové Město, 12000
(96) 11.12.2006		
(96) 06820486.6		
(73) Glaxo Group Limited, Brentford, Middlesex TW8 9GS, GB		
(72) PALMER, Mark, Gregory, Ware Hertfordshire SG12 0DP, GB		
WALKER, Richard, Ian, Ware Hertfordshire SG12 0DP, GB		
ANDERSON, Gregor, John, McLennan, Ware Hertfordshire SG12 0DP, GB		
DAVIES, Michael, Birsha, Ware Hertfordshire SG12 0DP, GB		
HAILEY, Mark, Andrew, Ware Hertfordshire SG12 0DP, GB		
(54) <b>Dávkovač léčiva</b>		(97) <b>EP 2394663</b>
(32) 0525238, 0623402		(47) 13.10.2021
(31) 12.12.2005, 23.11.2006		(97) 14.12.2011
(33) GB, GB		(51) <b>A61K 47/34</b>
(86) PCT/GB2006/004623		(96) 31.05.2010
(87) WO 2007/068900		(96) 10382153.4
(74) ZIVKO MIJATOVIĆ & PARTNERS s.r.o., Jugoslávských partyzánů 639/26, Praha 6, Bubeneč, 16000		(73) LABORATORIOS FARMACEUTICOS ROVI, S.A., 28037 Madrid, ES
		(72) Guierro Aduriz, Ibon, 28037 Madrid, ES
		Gómez Ochoa, María Teresa, 28037 Madrid, ES
		(54) <b>Kompozice pro biologicky rozložitelné implantáty aplikovatelné injekčně in-situ</b>
		(74) Všeťečka Zelený Švorčík a partneři, advokátní a patentová kancelář, JUDr. Michal Havlík, Hálkova 1406/2, Praha 2, Nové Město, 12000
(97) <b>EP 2032677</b>		(97) <b>EP 2477483</b>
(47) 04.08.2021		(47) 08.09.2021
(97) 13.12.2007		(97) 24.03.2011
(51) <b>C10G 45/08</b>	(2006.01)	(51) <b>A01L 3/00</b>
<b>B01J 23/85</b>	(2006.01)	<b>A01L 3/04</b>
<b>B01J 35/10</b>	(2006.01)	<b>A01K 13/00</b>
(96) 06.06.2007		(96) 15.09.2010
(96) 07729938.6		(96) 10817777.5
(73) Albemarle Netherlands B.V., 3818 LH Amersfoort, NL		(73) Big Brain Holdings, Inc., Kingman, AZ 86401, US
(72) BREVOORD, Eelko, NL-3818 LP Amersfoort, NL		(72) LANDER, Kirt, Kingman, AZ 86402, US
LELIVELD, Robertus Gerardus, NL-3514 HT Utrecht, NL		(54) <b>Bota na kopyto s otočným upevňovačem patky</b>
JANBROERS, Stephan, NL-1112 PW Diemen, NL		(32) 242789 P, 882192, 379693 P
(54) <b>Katalytická hydrodeoxygenace kyslíkatých surovin</b>		(31) 15.09.2009, 14.09.2010, 02.09.2010
(32) 06076202		(33) US, US, US
(31) 09.06.2006		(86) PCT/US2010/048961
(33) EP		(87) WO 2011/034944
(86) PCT/EP2007/055563		(74) Všeťečka Zelený Švorčík a partneři, advokátní a patentová kancelář, JUDr. Pavel Zelený, Hálkova 1406/2, Praha 2, Nové Město, 12000
(87) WO 2007/141293		
(74) Všeťečka Zelený Švorčík a partneři, advokátní a patentová kancelář, JUDr. Michal Havlík, Hálkova 1406/2, Praha 2, Nové Město, 12000		
(97) <b>EP 2147556</b>		(97) <b>EP 2493312</b>
(47) 15.09.2021		(47) 20.10.2021
(97) 30.10.2008		(97) 05.05.2011
(51) <b>H04N 19/11</b>	(2014.01)	(51) <b>A61K 9/20</b>
<b>H04N 19/157</b>	(2014.01)	<b>A61K 31/513</b>
<b>H04N 19/176</b>	(2014.01)	<b>A61K 45/06</b>
<b>H04N 19/463</b>	(2014.01)	<b>A61K 9/24</b>
<b>H04N 19/593</b>	(2014.01)	<b>A61P 31/18</b>
(96) 16.04.2008		<b>A61K 31/506</b>
(96) 08746034.1		<b>A61P 43/00</b>
(73) QUALCOMM Incorporated, San Diego, CA 92121, US		(96) 21.10.2010
(72) KARCZEWICZ, Marta, San Diego, California 92121, US		(96) 10827338.4
(54) <b>Signalizace uniformity režimu pro intra kódování</b>		(73) Merck Sharp & Dohme Corp., Rahway, NJ 07065-0907, US
(32) 912364 P, 40696		(72) MAHJOUR, Majid, West Point, Pennsylvania 19486, US
(31) 17.04.2007, 29.02.2008		LI, Feng, West Point, Pennsylvania 19486, US
		MA, Decheng, West Point, Pennsylvania 19486, US
		SOTTHIVIRAT, Sutthilug, West Point, Pennsylvania 19486, US
		(54) <b>Pevný farmaceutický prostředek obsahující inhibitor integrázy</b>
		(32) 254869 P

- (31) 26.10.2009  
(33) US  
(86) PCT/US2010/053507  
(87) WO 2011/053504  
(74) PATENTSERVIS Praha a.s., Na Podkovce 281/10, Praha 4, Podolí, 14700
- 
- (97) **EP 2633290**  
(47) 13.10.2021  
(97) 03.05.2012  
(51) **G01N 21/05** (2006.01)  
**G01N 21/03** (2006.01)  
**G01N 21/15** (2006.01)  
**G01N 21/71** (2006.01)  
(96) 27.10.2011  
(96) 11776773.1  
(73) Commissariat à l'Énergie Atomique et aux Énergies Alternatives, 75015 Paris, FR  
(72) MASKROT, Hicham, F-91310 Montlhéry, FR  
SIRVEN, Jean-Baptiste, F-75014 Paris, FR  
DEWALLE, Pascale, F-27200 Vernon, FR  
GUIZARD, Benoît, F-94000 Creteil, FR  
(54) **Charakterizační buňka pro analýzu kouře**  
(32) 1058851  
(31) 27.10.2010  
(33) FR  
(86) PCT/EP2011/068900  
(87) WO 2012/055978  
(74) PATENTSERVIS Praha a.s., Na Podkovce 281/10, Praha 4, Podolí, 14700
- 
- (97) **EP 2665220**  
(47) 01.09.2021  
(97) 19.07.2012  
(51) **H04L 1/06** (2006.01)  
**H04L 1/00** (2006.01)  
**H04L 5/00** (2006.01)  
(96) 02.12.2011  
(96) 11855774.3  
(73) ZTE Corporation, Shenzhen, Guangdong 518057, CN  
(72) DAI, Bo, Guangdong 518057, CN  
CHEN, Yijian, Guangdong 518057, CN  
XU, Jun, Guangdong 518057, CN  
SUN, Yunfeng, Guangdong 518057, CN  
ZHANG, Junfeng, Guangdong 518057, CN  
(54) **Způsob a uživatelské vybavení pro přivádění zpět stavových kanálových informací**  
(32) 201110005922  
(31) 12.01.2011  
(33) CN  
(86) PCT/CN2011/083381  
(87) WO 2012/094930  
(74) Všeťečka Zelený Švorčík a partneři, advokátní a patentová kancelář, JUDr. Michal Havlík, Hálkova 1406/2, Praha 2, Nové Město, 12000
- 
- (97) **EP 2670519**  
(47) 22.09.2021  
(97) 09.08.2012  
(51) **B01D 71/26** (2006.01)  
**B01D 71/28** (2006.01)  
**B01D 71/30** (2006.01)  
**B01D 71/44** (2006.01)  
**B01D 67/00** (2006.01)  
**B01D 69/14** (2006.01)  
**B01J 20/10** (2006.01)  
**B01J 20/28** (2006.01)  
**B01J 20/26** (2006.01)  
**A23L 2/74** (2006.01)  
**B01D 39/16** (2006.01)  
**B01D 71/02** (2006.01)  
**B01D 71/76** (2006.01)  
**C12H 1/056** (2006.01)  
**A23L 5/20** (2016.01)  
(96) 01.02.2012  
(96) 12704898.1  
(73) Porvair Filtration Group Limited, Hampshire PO15 5RT, GB  
(72) NAZIR, Mozamal, Fareham Hampshire PO15 5RT, GB  
PERT, Eric, Fareham Hampshire PO15 5RT, GB
- 
- QUINLAN, Kevin, Fareham Hampshire PO15 5RT, GB  
TAYLOR, Richard, Birmingham B29 7RB, GB  
(54) **Kompozitní materiál**  
(32) 201101867  
(31) 03.02.2011  
(33) GB  
(86) PCT/GB2012/050216  
(87) WO 2012/104637  
(74) Traplová Hakr Kubát, advokátní a patentová kancelář, Ing. Jan Kubát patentový zástupce, Přístavní 24, Praha 7, 17000
- 
- (97) **EP 2704862**  
(47) 16.06.2021  
(97) 15.11.2012  
(51) **B22D 41/08** (2006.01)  
**B22D 41/34** (2006.01)  
**B22D 41/50** (2006.01)  
(96) 26.04.2012  
(96) 12721757.8  
(73) RHI Magnesita Interstop AG, 6331 Hünenberg, CH  
(72) STEINER, Benno, CH-6244 Nebikon, CH  
AMSLER, Harry, CH-6404 Greppen, CH  
ZINGRE, Angelo, CH-6280 Hochdorf, CH  
(54) **Zařízení pro upevnění výlevkového kamene a výlevkový kámen**  
(32) 813112011, 196122012  
(31) 06.05.2011, 08.02.2012  
(33) CH, CH  
(86) PCT/EP2012/001803  
(87) WO 2012/152383  
(74) Všeťečka Zelený Švorčík a partneři, advokátní a patentová kancelář, JUDr. Pavel Zelený, Hálkova 1406/2, Praha 2, Nové Město, 12000
- 
- (97) **EP 2742070**  
(47) 15.09.2021  
(97) 14.02.2013  
(51) **C08B 37/00** (2006.01)  
**C08L 5/08** (2006.01)  
**A61K 8/73** (2006.01)  
**A61K 47/36** (2006.01)  
**A61L 27/52** (2006.01)  
**C08J 3/075** (2006.01)  
**A61K 9/00** (2006.01)  
**A61K 31/728** (2006.01)  
(96) 31.07.2012  
(96) 12755897.1  
(73) Glycores 2000 srl, 20155 Milan, IT  
(72) ORESTE, Pasqua, Anna, I-20155 Milan, IT  
(54) **Zesíťovaný, rozkladu odolný hyaluronát s nízkou molekulovou hmotností**  
(32) 11006559  
(31) 10.08.2011  
(33) EP  
(86) PCT/IB2012/001472  
(87) WO 2013/021249  
(74) PATENTSERVIS Praha a.s., Na Podkovce 281/10, Praha 4, Podolí, 14700
- 
- (97) **EP 2802766**  
(47) 15.09.2021  
(97) 18.07.2013  
(51) **H01L 41/053** (2006.01)  
**H01L 41/083** (2006.01)  
(96) 10.01.2013  
(96) 13700162.4  
(73) CeramTec GmbH, 73207 Plochingen, DE  
(72) BINDIG, Reiner, 95463 Bindlach, DE  
SCHREINER, Hans-Jürgen, 91217 Hersbruck, DE  
(54) **Modul aktoru s vícevrstevným aktorem uspořádaným v pouzdru a konstantně extrémně nízkým svodovým proudem na povrchu aktoru**  
(32) 102012200328  
(31) 11.01.2012  
(33) DE  
(86) PCT/EP2013/050393  
(87) WO 2013/104710  
(74) PatentEnter s.r.o., Koliště 1965/13a, Brno, Černá Pole, 60200

- (97) **EP 2834695**  
(47) 25.08.2021  
(97) 10.10.2013  
(51) **G02B 21/10** (2006.01)  
**G02B 27/58** (2006.01)  
**G02B 21/36** (2006.01)  
**G02B 21/16** (2006.01)  
**G01N 21/64** (2006.01)  
G01N 21/65 (2006.01)  
(96) 26.03.2013  
(96) 13716348.1  
(73) University Court of The University of St Andrews, St Andrews Fife KY16 9AJ, GB  
(72) DHOLAKIA, Kishan, St Andrews, Fife KY16 9SS, GB  
VETTENBURG, Tom, St Andrews, Fife KY16 9SS, GB  
(54) **Zobrazování velkých objemů s vysokým rozlišením**  
(32) 201205974, 201215169  
(31) 03.04.2012, 24.08.2012  
(33) GB, GB  
(86) PCT/GB2013/050788  
(87) WO 2013/150273  
(74) ZIVKO MIJATOVIĆ & PARTNERS s.r.o., Jugoslávských partyzánů 639/26, Praha 6, Bubeneč, 16000
- 
- (97) **EP 2890745**  
(47) 01.09.2021  
(97) 06.03.2014  
(51) **C09D 5/10** (2006.01)  
**C09D 5/24** (2006.01)  
**C09D 7/61** (2018.01)  
**C08K 7/28** (2006.01)  
**C08K 3/04** (2006.01)  
**C09D 7/40** (2018.01)  
**C09D 7/48** (2018.01)  
**C09D 7/62** (2018.01)  
(96) 12.07.2013  
(96) 13737225.6  
(73) Hempel A/S, 2800 Kongens Lyngby, DK  
(72) COLOMINAS TUTUSAUS, Salvador, E-08213 Polinyà, ES  
ARIAS CODOLAR, Santiago, E-08015 Barcelona, ES  
SCHANDEL, Torben, DK-2800 Kgs. Lyngby, DK  
ALHAMBRA REDONDO, Tomás, E-08213 Polinyà, ES  
PAULSEN, Andreas Lundtang, DK-2720 Vanløse, DK  
(54) **Antikorozivní nátěrová kompozice se zinkovým primerem zahrnující duté skleněné kuličky a vodivý pigment**  
(32) 12182173  
(31) 29.08.2012  
(33) EP  
(86) PCT/EP2013/064867  
(87) WO 2014/032844  
(74) Všetěčka Zelený Švorčík a partneři, advokátní a patentová kancelář, JUDr. Michal Havlík, Hálkova 1406/2, Praha 2, Nové Město, 12000
- 
- (97) **EP 2907733**  
(47) 25.08.2021  
(97) 19.08.2015  
(51) **B62J 6/04** (2020.01)  
**B62J 15/00** (2006.01)  
(96) 12.02.2015  
(96) 15154918.5  
(73) Curana Invest bvba, 8850 Ardoioe, BE  
(72) Vens, Dirk, 8800 Roeselare, BE  
(54) **Blatník pro jízdní kolo s integrovaným zařízením zadního světla**  
(32) 201400093  
(31) 12.02.2014  
(33) BE  
(74) PatentEnter s.r.o., Koliště 1965/13a, Brno, Černá Pole, 60200
- 
- (97) **EP 2918160**  
(47) 01.09.2021  
(97) 16.09.2015  
(51) **A01G 9/033** (2018.01)  
(96) 14.02.2015  
(96) 15000448.9  
(73) Soiltec GmbH, 28832 Achim, DE  
(72) Tietjen, Kai, 27321 Thedinghausen, DE
- Adamietz, Sven, 28205 Bremen, DE  
(54) **Kazeta se střešní zelení**  
(32) 102014002970  
(31) 06.03.2014  
(33) DE  
(74) Traplová Hakr Kubát, advokátní a patentová kancelář, Ing. Jan Kubát, patentový zástupce, Přístavní 24, Praha 7, 17000
- 
- (97) **EP 2922526**  
(47) 27.10.2021  
(97) 30.05.2014  
(51) **A61K 9/20** (2006.01)  
**A61K 31/42** (2006.01)  
**A61P 33/10** (2006.01)  
**A61P 33/14** (2006.01)  
**A61P 43/00** (2006.01)  
(96) 19.11.2013  
(96) 13792909.7  
(73) Intervet International B.V., 5831 AN Boxmeer, NL  
(72) KLUGER, Dominique, A-1210 Vienna, AT  
HAULER, Albin, A-1210 Vienna, AT  
SCHMIDT, Carsten, 55270 Schwabenheim an der Selz, DE  
SCHROECKENFUCHS, David, A-1210 Vienna, AT  
WALDRON, Niki, Summit, New Jersey 07901, US  
(54) **Výroba poloplastických farmaceutických dávkovacích jednotek**  
(32) 201261728379 P, 201361791385 P  
(31) 20.11.2012, 15.03.2013  
(33) US, US  
(86) PCT/EP2013/074127  
(87) WO 2014/079825  
(74) PATENTSERVIS Praha a.s., Na Podkovce 281/10, Praha 4, Podolí, 14700
- 
- (97) **EP 2928574**  
(47) 29.09.2021  
(97) 17.07.2014  
(51) **B01D 9/00** (2006.01)  
**C01B 25/234** (2006.01)  
**C01B 25/237** (2006.01)  
(96) 18.12.2013  
(96) 13811199.2  
(73) Sulzer Management AG, 8401 Winterthur, CH  
(72) JANSEN, Halbe, CH-8542 Wiesendangen, CH  
PFEIL, Mathias, CH-8405 Winterthur, CH  
(54) **Vicestupňový krystalizační proces a zařízení pro čištění sloučeniny**  
(32) 13151207  
(31) 14.01.2013  
(33) EP  
(86) PCT/EP2013/077079  
(87) WO 2014/108285  
(74) PATENTSERVIS Praha a.s., Na Podkovce 281/10, Praha 4, Podolí, 14700
- 
- (97) **EP 2946791**  
(47) 08.09.2021  
(97) 25.11.2015  
(51) **A61P 35/00** (2006.01)  
**A61P 31/00** (2006.01)  
**A61P 37/04** (2006.01)  
**A61P 37/06** (2006.01)  
**C07K 16/28** (2006.01)  
(96) 14.12.2011  
(96) 15151003.9  
(73) INSERM (Institut National de la Santé et de la Recherche Médicale), 75013 Paris, FR  
Université d'Aix-Marseille, 13007 Marseille, FR  
Institut Jean Paoli & Irène Calmettes, 13009 Marseille, FR  
Universite de Nantes, 44000 Nantes, FR  
Centre National de la Recherche Scientifique (C.N.R.S.), 75016 Paris, FR  
(72) Olive, Daniel, 13009 Marseille, FR  
Bonneville, Marc, 44007 Nantes Cedex 1, FR  
Scotet, Emmanuel, 44007 Nantes Cedex 1, FR  
Harly, Christelle, 44007 Nantes Cedex 1, FR  
Guillaume, Yves, 13273 Marseille Cedex 09, FR  
(54) **Anti-CD277 protilátky a jejich použití**  
(32) PCT/IB2010/003417  
(31) 15.12.2010  
(33) IB

(74) KOREJZOVA LEGAL v.o.s., JUDr. Petra Sauvage de Brantes, Korunní 810/104, Praha 10, Vinohrady, 10100

(97) **EP 2948317**

(47) 29.09.2021

(97) 31.07.2014

(51) **B43K 19/14** (2006.01)

**B43K 5/00** (2006.01)

**B43K 7/00** (2006.01)

**B43K 8/00** (2006.01)

**A45D 40/20** (2006.01)

(96) 08.01.2014

(96) 14701901.2

(73) STAEDTLER Mars GmbH & Co. KG, 90427 Nürnberg, DE

(72) THIES, Andreas, 91090 Effeltrich, DE

CZESCHKA, Konstantin, Dr., 91054 Buckenhof, DE

VYHNAL, Alexander, Dr., 90451 Nürnberg, DE

(54) **Pero a způsob výroby**

(32) 102013001495

(31) 23.01.2013

(33) DE

(86) PCT/EP2014/000017

(87) WO 2014/114421

(74) PATENTSERVIS Praha a.s., Na Podkovce 281/10, Praha 4, Podolí, 14700

(97) **EP 3006459**

(47) 06.10.2021

(97) 13.04.2016

(51) **C07K 14/435** (2006.01)

**C07H 21/00** (2006.01)

**A61K 48/00** (2006.01)

**A61K 35/17** (2015.01)

(96) 26.08.2009

(96) 15188601.7

(73) City of Hope, Duarte, CA 91010, US

(72) JENSEN, Michael, Pasadena, CA 91104, US

(54) **Metoda a kompozice pro zesílené protinádorové efektorové fungování T-lymfocytů**

(32) 91915 P

(31) 26.08.2008

(33) US

(74) ŽOVICOVÁ & ŽOVIC IP, s.r.o., Záhradnícka 36, Bratislava, 82108

(97) **EP 3012255**

(47) 13.10.2021

(97) 24.12.2014

(51) **C07D 403/06** (2006.01)

**A61K 31/506** (2006.01)

**A61K 31/7072** (2006.01)

**A61P 35/00** (2006.01)

**A61P 43/00** (2006.01)

(96) 17.06.2014

(96) 14814354.8

(73) Taiho Pharmaceutical Co., Ltd., Chiyoda-ku Tokyo 101-8444, JP

(72) KAZUNO, Hideki, Tsukuba-shi Ibaraki 300-2611, JP

MUTSUMI, Tomonobu, Kodama-gun Saitama 3670241, JP

(54) **Stabilní krystalická forma tipiracil hydrochloridu a způsob krystalizace této formy**

(32) 2013126567

(31) 17.06.2013

(33) JP

(86) PCT/JP2014/065985

(87) WO 2014/203877

(74) ZIVKO MIJATOVIC & PARTNERS s.r.o., Jugoslávských partyzánů 639/26, Praha 6, Bubeneč, 16000

(97) **EP 3033984**

(47) 18.08.2021

(97) 22.06.2016

(51) **A47L 11/40** (2006.01)

(96) 25.08.2010

(96) 16153854.1

(73) i-mop GmbH, 64625 Bensheim, DE

(72) Franke, Rudolf, 64625 Bensheim, DE

Kenter, Rainer, 89312 Günzburg, DE

(54) **Ručně ovládaný přístroj na ošetřování podlah**

(32) 102009028944

(31) 27.08.2009

(33) DE

(74) Čermák a spol., JUDr. Karel Čermák Ph.D., LL.M., advokát, Elišky Peškové 735/15, Praha 5, Smíchov, 15000

(97) **EP 3048899**

(47) 08.09.2021

(97) 02.04.2015

(51) **A23J 1/00** (2006.01)

**C07K 1/22** (2006.01)

**C07K 16/00** (2006.01)

**C07K 17/00** (2006.01)

**G01N 33/53** (2006.01)

(96) 25.09.2014

(96) 14849291.1

(73) Bioerativ Therapeutics Inc., Waltham, MA 02451, US

(72) BOLTON, Glen, Boston, Massachusetts 02111, US

SELVITELLI, Keith, Sutton, Massachusetts 01590, US

(54) **Způsoby inaktivace virů na koloně**

(32) 201361882488 P, 201462028657 P

(31) 25.09.2013, 24.07.2014

(33) US, US

(86) PCT/US2014/057524

(87) WO 2015/048330

(74) Traplová Hakr Kubát, advokátní a patentová kancelář, Ing. Jan Kubát, patentový zástupce, Přístavní 24, Praha 7, 17000

(97) **EP 3050878**

(47) 27.10.2021

(97) 02.04.2015

(51) **C07D 471/04** (2006.01)

**C07D 401/12** (2006.01)

**C07D 401/14** (2006.01)

**C07D 519/00** (2006.01)

**C07K 5/062** (2006.01)

**A61K 31/555** (2006.01)

**A61K 51/04** (2006.01)

**A61P 35/00** (2006.01)

**A61P 9/00** (2006.01)

**C07D 213/73** (2006.01)

**C07D 213/75** (2006.01)

(96) 24.09.2014

(96) 14849898.3

(73) FUJIFILM Corporation, Tokyo 106-8620, JP

FUJIFILM Toyama Chemical Co., Ltd., Chuo-ku Tokyo, JP

(72) FUKUNAGA, Hirofumi, Ashigarakami-gun Kanagawa 258-8577, JP

DOZONO, Hiroyuki, Sammu-shi Chiba 289-1592, JP

HINO, Akihiro, Sammu-shi Chiba 289-1592, JP

OSHIKIRI, Shinobu, Sammu-shi Chiba 289-1592, JP

NAGANO, Akio, Sammu-shi Chiba 289-1592, JP

(54) **Nové sloučeniny obsahující dusík nebo jejich soli nebo jejich kovové komplexy**

(32) 2013196712

(31) 24.09.2013

(33) JP

(86) PCT/JP2014/075332

(87) WO 2015/046278

(74) Všetečka Zelený Švorčík a partneři, advokátní a patentová kancelář, JUDr. Michal Havlík, Hálkova 1406/2, Praha 2, Nové Město, 12000

(97) **EP 3082339**

(47) 25.08.2021

(97) 19.10.2016

(51) **H04N 19/46** (2014.01)

**H04N 19/61** (2014.01)

**H04N 19/107** (2014.01)

**H04N 19/117** (2014.01)

**H04N 19/182** (2014.01)

**H04N 19/82** (2014.01)

**H04N 19/86** (2014.01)

(96) 22.03.2011

(96) 16165835.6

(73) HFI Innovation Inc., Hsinchu County 302, TW

(72) FU, Chih-Ming, Xiangshan Dist., Hsinchu City 300, TW

CHEN, Ching-Yeh, Nangang Dist., Taipei City 115, TW

HUANG, Yu-Wen, Zhongshan Dist., Taipei City 104, TW  
(54) **Zařízení a způsob pro korekci offsetu pro kódování videa**  
(32) 354789 P, 987151  
(31) 15.06.2010, 09.01.2011  
(33) US, US  
(74) KOREJZOVA LEGAL v.o.s., JUDr. Petra Sauvage de Brantes, Korunní 810/104, Praha 10, Vinohrady, 10100

(97) **EP 3087789**  
(47) 01.09.2021  
(97) 02.07.2015  
(51) **H04W 56/00** (2009.01)  
**H04W 88/16** (2009.01)  
(96) 23.12.2014  
(96) 14831019.6  
(73) GRDF, 75009 Paris, FR  
SUEZ Groupe, 92040 Paris la Défense CEDEX, FR  
(72) LACOSTE, Robert, F-92370 Chaville, FR  
MILLE, Michaël, F-28410 Bû, FR  
VIALLE, Alexandre, F-75015 Paris, FR  
(54) **Synchronizace komunikace v sestavě pro dálkový odečet**  
(32) 1363583  
(31) 26.12.2013  
(33) FR  
(86) PCT/FR2014/053541  
(87) WO 2015/097408  
(74) Všetečka Zelený Švorčík a partneři, advokátní a patentová kancelář, JUDr. Michal Havlík, Hálkova 1406/2, Praha 2, Nové Město, 12000

(97) **EP 3097989**  
(47) 27.10.2021  
(97) 30.11.2016  
(51) **B08B 9/44** (2006.01)  
**B65G 47/57** (2006.01)  
(96) 27.05.2016  
(96) 16171616.2  
(73) KRONES AG, 93073 Neutraubling, DE  
(72) Hansen, Denny, 93073 Neutraubling, DE  
Fiedler, Hans-Rudolf, 93073 Neutraubling, DE  
Davidson, Hartmut, 93073 Neutraubling, DE  
Walter, Ralf, 93073 Neutraubling, DE  
Koch, Uwe, 93073 Neutraubling, DE  
(54) **Zařízení a způsob k transportování nádoby**  
(32) 102015108391  
(31) 28.05.2015  
(33) DE  
(74) Všetečka Zelený Švorčík a partneři, advokátní a patentová kancelář, JUDr. Michal Havlík, Hálkova 1406/2, Praha 2, Nové Město, 12000

(97) **EP 3099172**  
(47) 25.08.2021  
(97) 06.08.2015  
(51) **A01N 63/27** (2020.01)  
**A01N 57/20** (2006.01)  
**A01N 25/00** (2006.01)  
**A01P 3/00** (2006.01)  
**C12N 1/00** (2006.01)  
**C12N 1/20** (2006.01)  
(96) 29.01.2015  
(96) 15705422.2  
(73) Agbiome, Inc., Research Triangle Park, NC 27709, US  
(72) JONES, Janice C., Apex, North Carolina 27523, US  
KOZIEL, Michael G., Raleigh, North Carolina 27613, US  
UKNES, Scott Joseph, Apex, North Carolina 27523, US  
SHEKITA, Amy Elizabeth, Cary, North Carolina 27513, US  
HAMMER, Philip E., Cary, North Carolina 27513, US  
(54) **Modifikované prostředky biologické kontroly a jejich použití**  
(32) 201461933954 P, 201562104122 P  
(31) 31.01.2014, 16.01.2015  
(33) US, US  
(86) PCT/US2015/013564  
(87) WO 2015/116838  
(74) Traplová Hadr Kubát, advokátní a patentová kancelář, Ing. Jan Kubát patentový zástupce, Přístavní 24, Praha 7, 17000

(97) **EP 3103668**  
(47) 25.08.2021  
(97) 14.12.2016  
(51) **B60K 17/28** (2006.01)  
**F16F 15/10** (2006.01)  
**B60K 25/02** (2006.01)  
(96) 30.10.2015  
(96) 15192310.9  
(73) Eschlböck - Maschinenbau Gesellschaft m.b.H., 4731 Prambachkirchen, AT  
(72) Eschlböck, Rudolf, 4731 Prambachkirchen, AT  
(54) **Motorové vozidlo s výkonným pracovním zařízením**  
(32) 5011215 U  
(31) 10.06.2015  
(33) AT  
(74) Všetečka Zelený Švorčík a partneři, advokátní a patentová kancelář, JUDr. Michal Havlík, Hálkova 1406/2, Praha 2, Nové Město, 12000

(97) **EP 3107676**  
(47) 29.09.2021  
(97) 27.08.2015  
(51) **B23C 5/20** (2006.01)  
**B23C 5/06** (2006.01)  
(96) 19.02.2015  
(96) 15712777.0  
(73) Ceratizit Austria Gesellschaft m.b.H., 6600 Reutte, AT  
(72) BURTSCHER, Peter, A-6651 Häselgehr, AT  
(54) **Indexovatelná řezná vložka a frézovací nástroj**  
(32) 752014 U  
(31) 20.02.2014  
(33) AT  
(86) PCT/AT2015/000027  
(87) WO 2015/123708  
(74) PATENTSERVIS Praha a.s., Na Podkovce 281/10, Praha 4, Podolí, 14700

(97) **EP 3115028**  
(47) 23.06.2021  
(97) 11.09.2015  
(51) **A61F 5/02** (2006.01)  
**A41D 13/06** (2006.01)  
**A61F 13/06** (2006.01)  
**A61F 5/01** (2006.01)  
(96) 03.03.2015  
(96) 15757896.4  
(73) Kowa Company, Ltd., Nagoya-shi, Aichi 460-8625, JP  
Advancing Inc., Osaka-shi, Osaka 540-6591, JP  
DMChain Cooperative, Kahoku-shi, Ishikawa 929-1127, JP  
(72) TSUCHIYA, Akiharu, Tokyo 103-8433, JP  
TSUZURANUKI, Kenta, Tokyo 103-8433, JP  
OJIMA, Hitoshi, Osaka-shi Osaka 540-6591, JP  
KASENO, Hidenori, Kahoku-shi Ishikawa 929-1127, JP  
(54) **Kolenní podpůrný prostředek**  
(32) 2014040935, 2014043638, 2014266458  
(31) 03.03.2014, 06.03.2014, 26.12.2014  
(33) JP, JP, JP  
(86) PCT/JP2015/056222  
(87) WO 2015/133479  
(74) Všetečka Zelený Švorčík a partneři, advokátní a patentová kancelář, JUDr. Michal Havlík, Hálkova 1406/2, Praha 2, Nové Město, 12000

(97) **EP 3122310**  
(47) 25.08.2021  
(97) 01.10.2015  
(51) **A61J 1/16** (2006.01)  
**A61J 1/20** (2006.01)  
(96) 20.03.2015  
(96) 15712326.6  
(73) medac Gesellschaft für klinische Spezialpräparate mbH, 22880 Wedel, DE  
(72) SCHULDIT-LIEB, Sonja, 20257 Hamburg, DE  
PIPELKA, Friedrich, A-3400 Klosterneuburg, AT  
(54) **Přenosové zařízení pro média s neodnímatelným západkovým adaptérem**  
(32) 102014104281  
(31) 27.03.2014  
(33) DE



(54) **Terapeutické kombinace BTK inhibitoru a BCL-2 inhibitoru**  
(32) 201462035795 P, 201462088240 P, 201562115497 P, 201562181160 P  
(31) 11.08.2014, 05.12.2014, 12.02.2015, 17.06.2015  
(33) US, US, US, US  
(86) PCT/IB2015/056126  
(87) WO 2016/024230  
(74) Traplová Hakr Kubát, advokátní a patentová kancelář, Ing. Jan Kubát  
patentový zástupce, Přístavní 24, Praha 7, 17000

(97) **EP 3190115**  
(47) 25.08.2021  
(97) 10.03.2016  
(51) **C07D 501/46** (2006.01)  
**A61K 9/19** (2006.01)  
**A61K 31/546** (2006.01)  
**A61K 47/02** (2006.01)  
**A61P 31/04** (2006.01)  
**C07D 227/06** (2006.01)  
**A61K 31/185** (2006.01)  
**C07D 501/16** (2006.01)  
**C07D 513/04** (2006.01)  
(96) 03.09.2015  
(96) 15838484.2  
(73) Shionogi & Co., Ltd., Osaka-shi, Osaka 541-0045, JP  
(72) MATSUBARA, Fumihiko, Toyonaka-shi Osaka 561-0825, JP  
KURITA, Takanori, Amagasaki-shi Hyogo 660-0813, JP  
NAGAMATSU, Daiki, Toyonaka-shi Osaka 561-0825, JP  
(54) **Sůl cefalosporinového derivátu, její krystalická pevná forma a způsob její výroby**  
(32) 2014179853  
(31) 04.09.2014  
(33) JP  
(86) PCT/JP2015/075039  
(87) WO 2016/035845  
(74) Traplová Hakr Kubát, advokátní a patentová kancelář, Ing. Jan Kubát  
patentový zástupce, Přístavní 24, Praha 7, 17000

(97) **EP 3208269**  
(47) 15.09.2021  
(97) 23.08.2017  
(51) **C07D 401/14** (2006.01)  
**C07D 405/12** (2006.01)  
**C07D 405/14** (2006.01)  
**C07D 409/14** (2006.01)  
**C07D 471/08** (2006.01)  
**C07D 493/08** (2006.01)  
**A61K 31/33** (2006.01)  
**A61P 19/02** (2006.01)  
**A61P 35/00** (2006.01)  
(96) 16.10.2008  
(96) 16203884.8  
(73) Janssen Pharmaceutica NV, 2340 Beerse, BE  
(72) ILLIG, Carl R., Phoenixville, PA 19460, US  
CHEN, Jinsheng, Exton, PA 19341, US  
MEEGALLA, Sanath K., Boothwyn, PA 19061, US  
WALL, Mark J., Lansdale, PA 19446, US  
(54) **Inhibitory C-FMS kinázy**  
(32) 980623 P  
(31) 17.10.2007  
(33) US  
(74) Všetečka Zelený Švorčík a partneři, advokátní a patentová kancelář, JUDr.  
Michal Havlík, Hálkova 1406/2, Praha 2, Nové Město, 12000

(97) **EP 3219504**  
(47) 25.08.2021  
(97) 19.05.2016  
(51) **B41M 1/08** (2006.01)  
**C09D 11/101** (2014.01)  
**B41C 1/10** (2006.01)  
**B41N 1/00** (2006.01)  
B41M 7/00 (2006.01)  
(96) 10.11.2015  
(96) 15858988.7  
(73) Toray Industries, Inc., Tokyo 103-8666, JP  
(72) KUSE, Yasunori, Otsu-shi Shiga 520-8558, JP  
IIHARA, Akihiro, Otsu-shi Shiga 520-8558, JP

MURASE, Seiichiro, Otsu-shi Shiga 520-8558, JP  
(54) **Bezvodá planografická tisková originální deska a způsob výroby tiskovin za použití bezvodé planografické tiskové desky**  
(32) 2014228575, 2015173516  
(31) 11.11.2014, 03.09.2015  
(33) JP, JP  
(86) PCT/JP2015/081538  
(87) WO 2016/076286  
(74) Kania, Sedlák, Smola, s.r.o., Mendlovo náměstí 907/1a, Brno, Staré Brno,  
60300

(97) **EP 3220892**  
(47) 13.10.2021  
(97) 26.05.2016  
(51) **A61K 9/08** (2006.01)  
**A61K 47/50** (2017.01)  
**A61K 38/27** (2006.01)  
**A61P 5/02** (2006.01)  
(96) 20.11.2015  
(96) 15798079.8  
(73) ASCENDIS PHARMA ENDOCRINOLOGY DIVISION A/S, 2900  
Hellerup, DK  
(72) SPROGØE, Kennett, 2900 Hellerup, DK  
EGESBORG, Henrik, 2900 Hellerup, DK  
JENSEN, Steen, 2900 Hellerup, DK  
KURPIERS, Thomas, 69120 Heidelberg, DE  
(54) **Dávkové formy dlouhodobě působícího růstového hormonu**  
(32) 14194248  
(31) 21.11.2014  
(33) EP  
(86) PCT/EP2015/077229  
(87) WO 2016/079302  
(74) Všetečka Zelený Švorčík a partneři, advokátní a patentová kancelář, JUDr.  
Michal Havlík, Hálkova 1406/2, Praha 2, Nové Město, 12000

(97) **EP 3228519**  
(47) 01.09.2021  
(97) 11.10.2017  
(51) **B61L 15/00** (2006.01)  
B61L 27/00 (2006.01)  
B61L 25/02 (2006.01)  
(96) 04.04.2016  
(96) 16163692.3  
(73) Thales Management & Services Deutschland GmbH, 71254 Ditzingen,  
DE  
(72) BAUER, Harald, 71522 Backnang, DE  
LAUTERBERG, Veit, 75242 Neuhausen, DE  
WALLNER, Christian, 71263 Weil der Stadt, DE  
MINDEL, Klaus, 71563 Affalterbach, DE  
(54) **Způsob bezpečného dohledu nad integritou vlaku a použití palubních jednotek automatického systému pro ochranu vlaku pro dohled nad integritou vlaku**  
(74) Všetečka Zelený Švorčík a partneři, advokátní a patentová kancelář, JUDr.  
Michal Havlík, Hálkova 1406/2, Praha 2, Nové Město, 12000

(97) **EP 3232804**  
(47) 01.09.2021  
(97) 23.06.2016  
(51) **A23G 3/20** (2006.01)  
(96) 18.12.2015  
(96) 15871256.2  
(73) Wm. Wrigley Jr. Company, Chicago, IL 60642, US  
(72) BARTZ, Raechel, Chicago, Illinois 60642, US  
BIZYS, Egidijus, Chicago, Illinois 60642, US  
GLICKEN, Julia, Chicago, Illinois 60642, US  
MUSCAT, Ashley, Chicago, Illinois 60642, US  
MALDONADO, Valerie, Chicago, Illinois 60642, US  
WU, Xiaojun, Chicago, Illinois 60642, US  
(54) **Žvýkáci cukrovinkové válečky**  
(32) 201462094690 P  
(31) 19.12.2014  
(33) US

- (86) PCT/US2015/066938  
(87) WO 2016/100947  
(74) Traplová Hakr Kubát, advokátní a patentová kancelář, Ing. Jan Kubát, patentový zástupce, Přístavní 24, Praha 7, 17000
- 
- (97) **EP 3237719**  
(47) 15.09.2021  
(97) 30.06.2016  
(51) **E21B 17/00** (2006.01)  
**B65D 59/06** (2006.01)  
**F16L 57/00** (2006.01)  
(96) 18.12.2015  
(96) 15823357.7  
(73) Vallourec Oil and Gas France, 59620 Aulnoye-Aymeries, FR  
(72) AGUILAR MENDEZ, José Antonio, Veracruz 94240, MX  
MAGALLANES MONTALVO, Gerardo Manuel, Veracruz 91779, MX  
BOUSBAINE, Karim, 25490 Badevel, FR  
(54) **Kryt pro konektor trubkovité součásti s pružným spojem**  
(32) 1463080  
(31) 22.12.2014  
(33) FR  
(86) PCT/FR2015/053631  
(87) WO 2016/102846  
(74) PATENTSERVIS Praha a.s., Na Podkovce 281/10, Praha 4, Podolí, 14700
- 
- (97) **EP 3251678**  
(47) 20.10.2021  
(97) 06.12.2017  
(51) **A61K 31/69** (2006.01)  
**C07F 5/02** (2006.01)  
**A61P 31/04** (2006.01)  
(96) 07.09.2011  
(96) 17176654.6  
(73) Anacor Pharmaceuticals, Inc., New York, NY 10017, US  
(72) HERNANDEZ, Vincent, S., Watsonville, California 95076, US  
DING, Charles, San Mateo, California 94402, US  
PLATTNER, Jacob, J., Orinda, California 94563, US  
ALLEY, Michael, Richard, Kevin, Santa Clara, California 95051, US  
ROCK, Fernando, Los Altos, California 94024, US  
ZHANG, Suoming, Shanghai 201203, CN  
EASOM, Eric, Mountain View, California 94041, US  
LI, Xianfeng, Cupertino, California 94014, US  
ZHOU, Ding, Shanghai, Pudong 201201, CN  
(54) **Deriváty benzoxaborolu k léčbě bakteriálních infekcí**  
(32) 380596 P  
(31) 07.09.2010  
(33) US  
(74) ŽOVICOVÁ & ŽOVIC IP, s.r.o., Záhradnícka 36, Bratislava, 82108
- 
- (97) **EP 3261954**  
(47) 25.08.2021  
(97) 01.09.2016  
(51) **B65D 83/08** (2006.01)  
**A47K 10/38** (2006.01)  
(96) 26.02.2015  
(96) 15721888.4  
(73) Stenago Group S.r.l., 50038 Scarperia e San Piero (FI), IT  
(72) STENTA, Agostino, 50038 Scarperia e San Piero (FI), IT  
(54) **Nový obal pro vlhčené ubrousky**  
(86) PCT/IT2015/000052  
(87) WO 2016/135760  
(74) FAJNOR IP s.r.o., Pobřežní 249/46, Praha 8, Karlín, 18600
- 
- (97) **EP 3262927**  
(47) 08.09.2021  
(97) 03.01.2018  
(51) **A01J 5/04** (2006.01)  
**A01J 5/08** (2006.01)  
(96) 05.07.2016  
(96) 16177897.2  
(73) Fullwood Limited, Ellesmere, Shropshire SY12 9DF, GB  
(72) TITLEY, Vernon Alan, Ellesmere, Shropshire SY12 9DF, GB  
BAINES, John Richard, Ellesmere, Shropshire SY12 9DF, GB  
(54) **Krátká trubice na mléko a způsob jejího použití**  
(32) 201611491  
(31) 30.06.2016
- 
- (33) GB  
(74) PatentEnter s.r.o., Koliště 1965/13a, Brno, Černá Pole, 60200
- 
- (97) **EP 3268205**  
(47) 11.08.2021  
(97) 22.09.2016  
(51) **B29C 48/07** (2019.01)  
**B29C 48/12** (2019.01)  
**B29C 48/154** (2019.01)  
**B29C 48/156** (2019.01)  
**B29C 48/34** (2019.01)  
**B29C 48/86** (2019.01)  
**B29C 48/92** (2019.01)  
**B29C 48/30** (2019.01)  
**B29L 30/00** (2006.01)  
**B29D 30/38** (2006.01)  
**B29D 30/52** (2006.01)  
(96) 06.01.2016  
(96) 16700949.7  
(73) VMI Holland B.V., 8161 RK Epe, NL  
(72) UPHUS, Reinhard, 8161 RK Epe, NL  
GOODEN, Ide, 8023 VL Zwolle, NL  
MULDER, Gerben, 8171 EJ Vaassen, NL  
(54) **VYTLAČOVACÍ STROJ A ZPŮSOB VYTLAČOVÁNÍ SOUČÁSTÍ PNEUMATIK VYZTUŽENÝM KORDEM**  
(32) 2014454  
(31) 13.03.2015  
(33) NL  
(86) PCT/EP2016/050117  
(87) WO 2016/146270  
(74) Dr. Vilém Daněk, Vinohradská 403/17, Praha 2, Vinohrady, 12000
- 
- (97) **EP 3277272**  
(47) 04.08.2021  
(97) 06.10.2016  
(51) **A61K 31/203** (2006.01)  
**A61P 35/00** (2006.01)  
**C12Q 1/68** (2018.01)  
**A61K 31/165** (2006.01)  
**A61K 31/166** (2006.01)  
**A61K 31/167** (2006.01)  
**A61K 31/192** (2006.01)  
**A61K 31/196** (2006.01)  
**A61P 15/14** (2006.01)  
**A61P 35/02** (2006.01)  
(96) 31.03.2016  
(96) 16774191.7  
(73) Syros Pharmaceuticals, Inc., Cambridge, MA 02140, US  
(72) CHEN, Mei Wei, Cambridge, MA 02139, US  
COLLINS, Cindy, Somerville, MA 02143, US  
EATON, Matthew Lucas, Cambridge, MA 02139, US  
GUENTHER, Matthew G., Boston, MA 02109-3538, US  
KE, Nan, Malden, MA 02148, US  
LOPEZ, Jeremy, Boston, MA 02116-6348, US  
MCKEOWN, Michael R., Brookline, MA 02445, US  
ORLANDO, David A., Somerville, MA 02145, US  
(54) **Způsoby stratifikace pacientů pro léčbu pomocí agonistů kyseliny retinoidové**  
(32) 201562140999 P, 201562268203 P  
(31) 31.03.2015, 16.12.2015  
(33) US, US  
(86) PCT/US2016/025256  
(87) WO 2016/161107  
(74) Traplová Hakr Kubát, advokátní a patentová kancelář, Ing. Jan Kubát, patentový zástupce, Přístavní 24, Praha 7, 17000
- 
- (97) **EP 3278927**  
(47) 01.09.2021  
(97) 07.02.2018  
(51) **B24D 5/12** (2006.01)  
**B24D 5/14** (2006.01)  
**B24D 5/04** (2006.01)  
(96) 11.07.2017  
(96) 17180725.8  
(73) Tyrolit - Schleifmittelwerke Swarovski K.G., 6130 Schwaz, AT  
(72) LANG, Adolf, 6233 Kramsach, AT



- (54) **Dělicí kotouč**  
(32) 507172016  
(31) 04.08.2016  
(33) AT  
(74) Rott, Růžička & Guttman a spol., Vyskočilova 1566, Praha 4, Michle, 14000
- 
- (97) **EP 3286028**  
(47) 08.09.2021  
(97) 27.10.2016  
(51) **B60J 5/04** (2006.01)  
(96) 08.04.2016  
(96) 16719038.8  
(73) PSA Automobiles SA, 78300 Poissy, FR  
Constellium Singen GmbH, 78224 Singen, DE  
(72) FIGOLI, David, 78490 Méré, FR  
MESARIC, Stéphane, 92350 Le Plessis Robinson, FR  
DROUOT, Laurent, 91280 Saint Pierre Du Perray, FR  
LANGE, Christian, 8224 Löhningen, CH  
(54) **Vytlačovaný výztužný nosník s programovanou deformací**  
(32) 1553483  
(31) 20.04.2015  
(33) FR  
(86) PCT/EP2016/057853  
(87) WO 2016/169794  
(74) PatentEnter s.r.o., Koliště 1965/13a, Brno, Černá Pole, 60200
- 
- (97) **EP 3296383**  
(47) 01.09.2021  
(97) 24.11.2016  
(51) **C12C 3/00** (2006.01)  
**A23L 2/38** (2021.01)  
**C12C 3/06** (2006.01)  
**C12C 5/02** (2006.01)  
(96) 15.05.2015  
(96) 15892517.2  
(73) Suntory Holdings Limited, Osaka-shi, Osaka 530-8203, JP  
(72) INUI, Takako, Osaka 618-0001, JP  
MATSUI, Hiroo, Kyoto 619-0284, JP  
(54) **Chmelové pelety**  
(86) PCT/JP2015/064045  
(87) WO 2016/185516  
(74) Všetečka Zelený Švorčík a partneři, advokátní a patentová kancelář, JUDr. Michal Havlík, Hálkova 1406/2, Praha 2, Nové Město, 12000
- 
- (97) **EP 3310838**  
(47) 18.08.2021  
(97) 22.12.2016  
(51) **C08G 59/68** (2006.01)  
**C08K 3/00** (2018.01)  
(96) 03.06.2016  
(96) 16730283.5  
(73) Huntsman Advanced Materials Licensing (Switzerland) GmbH, 4057 Basel, CH  
(72) BEISELE, Christian, 79379 Müllheim, DE  
HOLLSTEIN, Werner, 79100 Freiburg, DE  
RIEGGER, Andreas, 79589 Binzen, DE  
(54) **Kompozice epoxidové pryskyřice**  
(32) 15172296  
(31) 16.06.2015  
(33) EP  
(86) PCT/EP2016/062596  
(87) WO 2016/202608  
(74) Všetečka Zelený Švorčík a partneři, advokátní a patentová kancelář, JUDr. Michal Havlík, Hálkova 1406/2, Praha 2, Nové Město, 12000
- 
- (97) **EP 3314306**  
(47) 25.08.2021  
(97) 29.12.2016  
(51) **G01T 1/18** (2006.01)  
**G01T 7/12** (2006.01)  
(96) 25.05.2016  
(96) 16751370.4  
(73) Ge-Hitachi Nuclear Energy Americas LLC, Wilmington, NC 28401, US  
(72) DROBA, Gregory S., Wilmington, NC 28443, US  
MEEK, Oscar L., Wilmington, NC 28401, US

- (54) **Způsob, systém a přístroj pro poskytování elektronického signálu pro dohled a testování Geiger-Mullerových radičních senzorů**  
(32) 201514750169  
(31) 25.06.2015  
(33) US  
(86) PCT/US2016/034114  
(87) WO 2016/209500  
(74) Všetečka Zelený Švorčík a partneři, advokátní a patentová kancelář, JUDr. Michal Havlík, Hálkova 1406/2, Praha 2, Nové Město, 12000
- 
- (97) **EP 3319442**  
(47) 29.09.2021  
(97) 19.01.2017  
(51) **A01N 43/90** (2006.01)  
**A01P 13/00** (2006.01)  
**A01N 37/22** (2006.01)  
**A01N 39/02** (2006.01)  
**A01N 41/10** (2006.01)  
**A01N 43/54** (2006.01)  
**A01N 43/80** (2006.01)  
**A01N 43/56** (2006.01)  
**A01N 43/86** (2006.01)  
**A01N 43/60** (2006.01)  
**A01N 47/36** (2006.01)  
**A01N 47/38** (2006.01)  
(96) 06.07.2016  
(96) 16736843.0  
(73) BASF Agro B.V., 6835 EA Arnhem, NL  
(72) KRAUS, Helmut, Research Triangle Park, NC 27709, US  
SIEVERNICH, Bernd, 67454 Hassloch, DE  
ETCHEVERRY, Mariano, Kiev 01042, UA  
EVANS, Richard R, Raleigh, NC 27613, US  
NIELSON, Ryan Louis, 69198 Schriesheim, DE  
LANDES, Andreas, 67354 Roemerberg, DE  
ZAGAR, Cyrill, Raleigh, NC 27608, US  
LIEBL, Rex A, Raleigh, NC 27608, US  
(54) **Metoda kontroly plevelů rezistentních nebo tolerantních vůči herbicidu**  
(32) 201562190788 P, 15191791  
(31) 10.07.2015, 28.10.2015  
(33) US, EP  
(86) PCT/EP2016/066012  
(87) WO 2017/009148  
(74) Traplová Hakr Kubát, advokátní a patentová kancelář, Ing. Jan Kubát, patentový zástupce, Přístavní 24, Praha 7, 17000
- 
- (97) **EP 3319834**  
(47) 18.08.2021  
(97) 16.02.2017  
(51) **B60N 2/90** (2018.01)  
**A61H 23/02** (2006.01)  
(96) 23.03.2016  
(96) 16711301.8  
(73) Brose Fahrzeugteile SE & Co. Kommanditgesellschaft, Coburg, 96450 Coburg, DE  
(72) MERGL, Christian, 97475 Zeil/Main, DE  
FALINSKI, Wojciech, 96450 Coburg, DE  
KARL, Christian, 96450 Coburg, DE  
JUERGENLIEMK, Martin, 96253 Untersiemau, DE  
UEBEL, Wolfgang, 96479 Weitramsdorf, DE  
HERRMANN, Christian, 96269 Großheirath, DE  
POHL, Florian, 96237 Ebersdorf, DE  
(54) **Způsob pro řízení masážních jednotek v sedadle, řídicí zařízení pro provádění a uspořádání sedadla**  
(32) 102015215171  
(31) 07.08.2015  
(33) DE  
(86) PCT/EP2016/056388  
(87) WO 2017/025204  
(74) Všetečka Zelený Švorčík a partneři, advokátní a patentová kancelář, JUDr. Michal Havlík, Hálkova 1406/2, Praha 2, Nové Město, 12000
- 
- (97) **EP 3319959**  
(47) 01.09.2021  
(97) 12.01.2017  
(51) **C07D 403/12** (2006.01)

	<i>C07D 401/14</i>	(2006.01)	(86)	PCT/EP2016/069008	
	<i>C07D 413/14</i>	(2006.01)	(87)	WO 2017/025550	
	<i>A61K 31/351</i>	(2006.01)	(74)	Všetečka Zelený Švorčík a partneři, advokátní a patentová kancelář, JUDr. Michal Havlík, Hálkova 1406/2, Praha 2, Nové Město, 12000	
	<i>A61K 31/397</i>	(2006.01)			
	<i>A61K 31/4025</i>	(2006.01)			
	<i>A61K 31/437</i>	(2006.01)	(97)	<b>EP 3340796</b>	
	<i>A61K 31/4433</i>	(2006.01)	(47)	21.04.2021	
	<i>A61K 31/4439</i>	(2006.01)	(97)	09.03.2017	
	<i>A61K 31/444</i>	(2006.01)	(51)	<i>A61K 51/04</i>	(2006.01)
	<i>A61K 31/4985</i>	(2006.01)		<i>A01N 43/42</i>	(2006.01)
	<i>A61K 31/506</i>	(2006.01)		<i>C07B 59/00</i>	(2006.01)
	<i>A61K 31/541</i>	(2006.01)		<i>C07D 487/04</i>	(2006.01)
	<i>C07D 309/14</i>	(2006.01)		<i>C07D 513/04</i>	(2006.01)
	<i>C07D 401/12</i>	(2006.01)		<i>C07D 513/14</i>	(2006.01)
	<i>C07D 405/12</i>	(2006.01)	(96)	26.08.2016	
	<i>C07D 409/12</i>	(2006.01)	(96)	16842715.1	
	<i>C07D 417/12</i>	(2006.01)	(73)	CHDI Foundation, Inc., New York, NY 10001, US	
	<i>C07D 417/14</i>	(2006.01)	(72)	KRULLE, Thomas Martin, New York, New York 10001, US	
	<i>C07D 487/04</i>	(2006.01)		CLARK-FREW, Daniel, New York, New York 10001, US	
(96)	05.07.2016			HIGGINS, Duane, New York, New York 10001, US	
(96)	16739374.3			MILLS, Matthew Robert, New York, New York 10001, US	
(73)	Alkermes, Inc., Waltham, MA 02451, US			MARSTON, Richard Waldron, New York, New York 10001, US	
(72)	JEFSON, Martin, R., Stonington, CT 06378, US			COE, Samuel, New York, New York 10001, US	
	LOWE, John, A., III, Stonington, CT 06378, US			GREEN, Samantha Louise Jones, New York, New York 10001, US	
	DEY, Fabian, 4055 Basel, CH			HAYES, Sarah, New York, New York 10001, US	
	BERGMANN, Andreas, 82131 Gauting, DE			DOMINGUEZ, Celia, New York, New York 10001, US	
	SCHOOOP, Andreas, 82284 Grafath, DE			WITYAK, John, New York, New York 10001, US	
	FULLER, Nathan, Oliver, Arlington, MA 02474, US			BARD, Jonathan, New York, New York 10001, US	
(54)	<b>Hetero-halo inhibitory histonové deacetylázy</b>			BROWN, Christopher John, New York, New York 10001, US	
(32)	201562188857 P			PRIME, Michael Edward, New York, New York 10001, US	
(31)	06.07.2015			JOHNSON, Peter David, New York, New York 10001, US	
(33)	US				
(86)	PCT/US2016/040957		(54)	<b>Sondy pro zobrazování huntingtin proteinu</b>	
(87)	WO 2017/007756		(32)	201562211118 P	
(74)	PatentEnter s.r.o., Koliště 1965/13a, Brno, Černá Pole, 60200		(31)	28.08.2015	
			(33)	US	
			(86)	PCT/US2016/049112	
			(87)	WO 2017/040336	
			(74)	Všetečka Zelený Švorčík a partneři, advokátní a patentová kancelář, JUDr. Michal Havlík, Hálkova 1406/2, Praha 2, Nové Město, 12000	
(97)	<b>EP 3320279</b>				
(47)	01.09.2021				
(97)	12.01.2017				
(51)	<i>F25B 9/00</i>	(2006.01)	(97)	<b>EP 3345189</b>	
	<i>F25B 25/00</i>	(2006.01)	(47)	11.08.2021	
	<i>F25B 21/02</i>	(2006.01)	(97)	09.03.2017	
(96)	01.07.2016		(51)	<i>F04D 13/02</i>	(2006.01)
(96)	16744310.0			<i>F04D 7/06</i>	(2006.01)
(73)	ReEnPro GmbH, 04109 Leipzig, DE			<i>F04D 13/04</i>	(2006.01)
(72)	Pfütze-Rämsch, Uwe, 23623 Ahrensböök, DE			<i>F04D 29/58</i>	(2006.01)
(54)	<b>Zařazení a způsob pro temperování média</b>			<i>F01D 15/08</i>	(2006.01)
(32)	102015110994			<i>G21C 1/22</i>	(2006.01)
(31)	08.07.2015			<i>G21C 3/54</i>	(2006.01)
(33)	DE			<i>G21C 15/243</i>	(2006.01)
(86)	PCT/EP2016/065561			F01D 1/36	(2006.01)
(87)	WO 2017/005643		(96)	01.09.2016	
(74)	Všetečka Zelený Švorčík a partneři, advokátní a patentová kancelář, JUDr. Michal Havlík, Hálkova 1406/2, Praha 2, Nové Město, 12000		(96)	16840476.2	
			(73)	Terrestrial Energy Inc., Oakville, ON L6H 0C3, CA	
			(72)	KUTSCH, John, Harvard, Illinois 60033, US	
				LEBLANC, David, Ottawa, Ontario K1K 4T6, CA	
(97)	<b>EP 3334697</b>		(54)	<b>Sestava pneumatického motoru, systém indukce proudění využívající ho a způsob provozu sestavy pneumatického motoru</b>	
(47)	22.09.2021		(32)	201562214573 P	
(97)	16.02.2017		(31)	04.09.2015	
(51)	<i>C03B 33/02</i>	(2006.01)	(33)	US	
	<i>B23K 26/00</i>	(2014.01)	(86)	PCT/CA2016/051039	
	<i>C03B 33/09</i>	(2006.01)	(87)	WO 2017/035657	
	<i>B23K 26/53</i>	(2014.01)	(74)	PATENTSERVIS Praha a.s., Na Podkovce 281/10, Praha 4, Podolí, 14700	
	<i>B23K 103/00</i>	(2006.01)			
(96)	10.08.2016				
(96)	16750819.1				
(73)	SAINT-GOBAIN GLASS FRANCE, 92400 Courbevoie, FR				
(72)	BÖKER, Jürgen, 50937 Köln, DE				
	YEH, Li-Ya, 52511 Geilenkirchen, DE				
(54)	<b>Způsob řezání tenké skleněné vrstvy</b>				
(32)	15180376				
(31)	10.08.2015				
(33)	EP				
			(97)	<b>EP 3346822</b>	
			(47)	01.09.2021	
			(97)	16.03.2017	
			(51)	<i>A01C 1/00</i>	(2006.01)
			(96)	11.09.2015	
			(96)	15795229.2	
			(73)	Industrie Rolli Alimentari S.p.A., 64026 Roseto degli Abruzzi (Teramo), IT	
			(72)	ROLLI, Gian Paolo, 43035 FELINO (fraz. San Michele di Tiorre), IT	
			(54)	<b>Agromický způsob produkce zeleniny a hub</b>	

- (86) PCT/IT2015/000222  
(87) WO 2017/042843  
(74) Rott, Růžička & Guttman a spol., Vyskočilova 1566, Praha 4, Michle, 14000
- 
- (97) **EP 3357067**  
(47) 29.09.2021  
(97) 18.05.2017  
(51) **G21B 1/05** (2006.01)  
**G21B 1/00** (2006.01)  
**G21B 1/11** (2006.01)  
**G21D 7/00** (2006.01)  
**H05H 1/12** (2006.01)  
**H05H 1/14** (2006.01)  
**H05H 1/16** (2006.01)  
(96) 13.11.2016  
(96) 16865181.8  
(73) TAE Technologies, Inc., Foothill Ranch, CA 92610, US  
(72) GONZALEZ, Jesus Antonio Romero, Foothill Ranch, California 92610, US  
(54) **Systémy a způsoby pro stabilizaci polohy FRC pazmatu**  
(32) 201562255258 P, 201662309344 P  
(31) 13.11.2015, 16.03.2016  
(33) US, US  
(86) PCT/US2016/061730  
(87) WO 2017/083796  
(74) PATENTSERVIS Praha a.s., Na Podkovce 281/10, Praha 4, Podolí, 14700
- 
- (97) **EP 3377044**  
(47) 29.09.2021  
(97) 26.05.2017  
(51) **A61K 9/14** (2006.01)  
**A61K 9/16** (2006.01)  
**A61K 9/00** (2006.01)  
**A61K 31/192** (2006.01)  
(96) 18.11.2016  
(96) 16797954.1  
(73) HERMES PHARMA GmbH, 82049 Pullach, DE  
(72) HAALA, Josef, 82049 Pullach, DE  
ARMSTRONG, Annemarie, 82049 Pullach, DE  
GARSUCH, Verena, 82049 Pullach, DE  
(54) **Prostředky k přímému orálnímu podání ibuprofenu**  
(32) 15195257  
(31) 18.11.2015  
(33) EP  
(86) PCT/EP2016/078204  
(87) WO 2017/085295  
(74) PATENTSERVIS Praha a.s., Na Podkovce 281/10, Praha 4, Podolí, 14700
- 
- (97) **EP 3382041**  
(47) 01.09.2021  
(97) 03.10.2018  
(51) **C12Q 1/6895** (2018.01)  
(96) 23.03.2018  
(96) 18163653.1  
(73) Euroimmun Medizinische Labordiagnostika AG, 23560 Lübeck, DE  
(72) Harder, Melanie, 24146 Kiel, DE  
Gräser, Yvonne, 15537 Hangelsberg, DE  
Kupsch, Christiane, 12163 Berlin, DE  
Cavalar, Markus, 23923 Herrnburg, DE  
(54) **Zkouška na diagnostiku dermatofytosy**  
(32) 17000524  
(31) 30.03.2017  
(33) EP  
(74) PATENTSERVIS Praha a.s., Na Podkovce 281/10, Praha 4, Podolí, 14700
- 
- (97) **EP 3390390**  
(47) 01.09.2021  
(97) 22.06.2017  
(51) **C07D 401/14** (2006.01)  
**C07D 403/14** (2006.01)  
**A61K 31/4155** (2006.01)  
**A61K 31/4439** (2006.01)  
**A61P 37/06** (2006.01)  
(96) 15.12.2016  
(96) 16867378.8
- 
- (73) BOEHRINGER INGELHEIM INTERNATIONAL GMBH, 55216 Ingelheim am Rhein, DE  
(72) BOSANAC, Todd, Ridgefield Connecticut 06877-0368, US  
BENTZIEN, Joerg, White Plains, NY 10603, US  
BURKE, Michael Jason, Newtown, CT 06470, US  
FRYER, Ryan Michael, Ridgefield Connecticut 06877-0368, US  
LARSON, Eric Thomas, Bethel, CT 06801, US  
MAO, Wang, Milford, CT 06416, US  
MCKIBBEN, Bryan Patrick, New Milford, CT 06776, US  
SHEN, Yue, Ridgefield Connecticut 06877-0368, US  
SOLEYMANZADEH, Fariba, Danbury, CT 06811, US  
TSCHANTZ, Matt Aaron, Newtown, CT 06470, US  
(54) **Bipyrzolylové deriváty použitelné pro léčení autoimunitních onemocnění**  
(32) 201562268278 P, 201662431008 P  
(31) 16.12.2015, 07.12.2016  
(33) US, US  
(86) PCT/US2016/066799  
(87) WO 2017/106429  
(74) KOREJZOVA LEGAL v.o.s., JUDr. Petra Sauvage de Brantes, Korunní 810/104, Praha 10, Vinohrady, 10100
- 
- (97) **EP 3390908**  
(47) 18.08.2021  
(97) 22.06.2017  
(51) **F23J 3/02** (2006.01)  
**F28G 1/16** (2006.01)  
**B24C 1/00** (2006.01)  
**B24C 11/00** (2006.01)  
(96) 19.12.2016  
(96) 16874973.7  
(73) Clean Steel International Oy, 28600 Pori, FI  
(72) LAITOMAA, Hannu, 28400 Ulvila, FI  
LAITOMAA, Juuso, 28400 Ulvila, FI  
LAITOMAA, Janne, 28400 Ulvila, FI  
(54) **Způsob čištění teplosměnných povrchů elektráren**  
(32) 20155970  
(31) 18.12.2015  
(33) FI  
(86) PCT/FI2016/050897  
(87) WO 2017/103345  
(74) Všetečka Zelený Švorčík a partneři, advokátní a patentová kancelář, JUDr. Michal Havlík, Hálkova 1406/2, Praha 2, Nové Město, 12000
- 
- (97) **EP 3391124**  
(47) 27.10.2021  
(97) 22.06.2017  
(51) **G02B 27/01** (2006.01)  
**B32B 17/10** (2006.01)  
B32B 23/00 (2006.01)  
(96) 13.12.2016  
(96) 16826092.5  
(73) SAINT-GOBAIN GLASS FRANCE, 92400 Courbevoie, FR  
(72) LALUET, Jean-Yves, 75019 Paris, FR  
BAUERLE, Pascal, 80700 Roye, FR  
(54) **Přední ochranné sklo vozidla s vnitřní světelnou signalizací**  
(32) 1562338  
(31) 14.12.2015  
(33) FR  
(86) PCT/FR2016/053366  
(87) WO 2017/103426  
(74) FISCHER IP s.r.o., Na hrobci 294/5, Praha 2, Nové Město, 12800
- 
- (97) **EP 3397309**  
(47) 20.10.2021  
(97) 06.07.2017  
(51) **A61M 5/00** (2006.01)  
**A61M 5/44** (2006.01)  
**A61M 5/14** (2006.01)  
**A61M 5/172** (2006.01)  
(96) 21.12.2016  
(96) 16820257.0  
(73) ACIST Medical Systems, Inc., Eden Prairie, MN 55344, US  
(72) CHASSOT, Pierre, Yves, 1004 Lausanne, CH  
PAWELCZYK, Nicolas, 1004 Lausanne, CH  
(54) **Tepelné kondicionační zařízení pro injekční systém**

- (32) 15203123  
(31) 30.12.2015  
(33) EP  
(86) PCT/EP2016/082141  
(87) WO 2017/114718  
(74) Traplová Hakr Kubát, advokátní a patentová kancelář, Ing. Jan Kubát, patentový zástupce, Přístavní 24, Praha 7, 17000
- 
- (97) **EP 3397845**  
(47) 30.06.2021  
(97) 06.07.2017  
(51) **F01N 13/18** (2010.01)  
**F01N 13/14** (2010.01)  
**F02B 77/11** (2006.01)  
**B60R 13/08** (2006.01)  
**F01N 13/10** (2010.01)  
(96) 05.12.2016  
(96) 16816821.9  
(73) Lydall, Inc., Manchester, CT 06042, US  
(72) MINARD, Michael, Canton MI 48188, US  
CUTSINGER, Thomas, Taylorsville NC 28681, US  
(54) **Teplný štít s retenční funkcí**  
(32) 201562271609 P  
(31) 28.12.2015  
(33) US  
(86) PCT/US2016/064966  
(87) WO 2017/116617  
(74) Všeťečka Zelený Švorčík a partneři, advokátní a patentová kancelář, JUDr. Michal Havlík, Hálkova 1406/2, Praha 2, Nové Město, 12000
- 
- (97) **EP 3400347**  
(47) 01.09.2021  
(97) 13.07.2017  
(51) **E04D 13/147** (2006.01)  
**E04D 13/14** (2006.01)  
(96) 04.01.2017  
(96) 17700055.1  
(73) CREATON GmbH, 86637 Wertingen, DE  
(72) BALKENHOL, Rainer, 89312 Günzburg, DE  
PETERSEN, Malte, 89312 Günzburg, DE  
STEINBACH, Klaus, 86368 Gersthofen, DE  
(54) **Zařízení pro spojení se střešními průchodkami**  
(32) 16150125  
(31) 05.01.2016  
(33) EP  
(86) PCT/EP2017/050128  
(87) WO 2017/118653  
(74) Macek and Partners, Mgr. Jiří Macek, Sázavská 751/16, Praha 2, Vinohrady, 12000
- 
- (97) **EP 3401530**  
(47) 06.10.2021  
(97) 14.11.2018  
(51) **F02C 7/26** (2006.01)  
**F02C 9/28** (2006.01)  
(96) 10.05.2018  
(96) 18171688.7  
(73) Pratt & Whitney Canada Corp., Longueuil, Québec J4G 1A1, CA  
(72) LAMARRE, Sylvain, Longueuil, Québec J4G 1A1, CA  
ALEXANDRE, Pierre, Longueuil, Québec J4G 1A1, CA  
(54) **Způsob a systém pro nastavení rozvhu akcelerace pro start motoru**  
(32) 201715591696  
(31) 10.05.2017  
(33) US  
(74) Všeťečka Zelený Švorčík a partneři, advokátní a patentová kancelář, JUDr. Michal Havlík, Hálkova 1406/2, Praha 2, Nové Město, 12000
- 
- (97) **EP 3410012**  
(47) 25.08.2021  
(97) 05.12.2018  
(51) **F23K 5/14** (2006.01)  
**F23K 5/16** (2006.01)  
(96) 02.06.2017  
(96) 17174186.1  
(73) TURAS GAZ ARMATÜRLERİ SAN ve TIC A.S., 34590 Istanbul, TR  
(72) Turhan, Gökhan, 34590 Istanbul, TR

- Avci, Murat, 34590 Istanbul, TR  
Gün, İsa, 34590 Istanbul, TR  
Demirtepe, Yusuf, 34590 Istanbul, TR  
(54) **Plynový ventil z hliníkového profilu**  
(74) Všeťečka Zelený Švorčík a partneři, advokátní a patentová kancelář, JUDr. Michal Havlík, Hálkova 1406/2, Praha 2, Nové Město, 12000
- 
- (97) **EP 3412594**  
(47) 04.08.2021  
(97) 12.12.2018  
(51) **B65D 71/50** (2006.01)  
(96) 24.05.2018  
(96) 18174094.5  
(73) Oregon Precision Industries Inc. d.b.a. Paktech, Eugene, OR 97402, US  
(72) BORG, Zakary James, Eugene, OR Oregon 97402, US  
MELLOR JR., Ronald Lee, Eugene, OR Oregon 97402, US  
(54) **Nosič nádob**  
(32) 201715615697  
(31) 06.06.2017  
(33) US  
(74) Všeťečka Zelený Švorčík a partneři, advokátní a patentová kancelář, JUDr. Michal Havlík, Hálkova 1406/2, Praha 2, Nové Město, 12000
- 
- (97) **EP 3422876**  
(47) 20.10.2021  
(97) 08.09.2017  
(51) **A24D 3/04** (2006.01)  
(96) 22.02.2017  
(96) 17706501.8  
(73) Philip Morris Products S.A., 2000 Neuchâtel, CH  
NAPPI, Leonardo, 1586 Vallamand, CH  
JORDIL, Yves, 1004 Lausanne, CH  
(54) **Kuřácký výrobek mající filtr s dutým segmentem trubičky**  
(32) 16157947  
(31) 29.02.2016  
(33) EP  
(86) PCT/EP2017/054087  
(87) WO 2017/148773  
(74) PatentEnter s.r.o., Koliště 1965/13a, Brno, Černá Pole, 60200
- 
- (97) **EP 3424327**  
(47) 25.08.2021  
(97) 09.01.2019  
(51) **A01N 61/00** (2006.01)  
**A01P 3/00** (2006.01)  
**A01G 22/05** (2018.01)  
**A01G 22/25** (2018.01)  
(96) 14.01.2014  
(96) 18187268.0  
(73) The State of Israel - Ministry of Agriculture & Rural Development, Agricultural Research Organization (ARO) (Volcani Center), 50250 Bet-Dagan, IL  
(72) GRABER, Ellen R., 7634924 Rehovot, IL  
ELAD, Yigal, 5403944 Givat Shmuel, IL  
RAV DAVID, Dalia, 7409227 Nes Tziona, IL  
SEGAL, Sergey, 5221408 Ramat Gan, IL  
(54) **Kompozice zahrnující melanoidiny a jejich využití pro zlepšování vlastností rostlin**  
(32) 201361753000 P  
(31) 16.01.2013  
(33) US  
(74) Všeťečka Zelený Švorčík a partneři, advokátní a patentová kancelář, JUDr. Michal Havlík, Hálkova 1406/2, Praha 2, Nové Město, 12000
- 
- (97) **EP 3425914**  
(47) 18.08.2021  
(97) 09.01.2019  
(51) **H04N 19/463** (2014.01)  
**H04N 19/50** (2014.01)  
**H04N 19/593** (2014.01)  
**H04N 19/186** (2014.01)  
**H04N 19/94** (2014.01)  
(96) 10.12.2014  
(96) 18185886.1  
(73) CANON KABUSHIKI KAISHA, Ohta-ku Tokyo 146-8501, JP  
(72) LAROCHE, Guillaume, 35250 Saint Aubin d'Aubigné, FR

GISQUET, Christophe, 35690 Acigne, FR  
ONNO, Patrice, 35700 Rennes, FR  
(54) **Způsob a přístroj pro zakódování nebo dekodování palety v paletovém režimu kódování**  
(32) 201321850, 201322468, 201403823  
(31) 10.12.2013, 18.12.2013, 04.03.2014  
(33) GB, GB, GB  
(74) Traplová Hakr Kubát, advokátní a patentová kancelář, Ing. Jan Kubát patentový zástupce, Přístavní 24, Praha 7, 17000

(97) **EP 3430020**  
(47) 28.07.2021  
(97) 21.09.2017  
(51) **C07F 9/6561** (2006.01)  
(96) 20.02.2017  
(96) 17711076.4  
(73) Zentiva K.S., 102 37 Praha 10, CZ  
(72) STEFKO, Martin, 851 01 Bratislava, CZ  
MAN, Stanislav, 687 32 Nezdenice, CZ  
(54) **Způsob přípravy diastereomerně čistého tenofoviru alafenamidu nebo jeho soli**  
(32) 20160156  
(31) 17.03.2016  
(33) CZ  
(86) PCT/CZ2017/000009  
(87) WO 2017/157352  
(74) PATENTSERVIS Praha a.s., Na Podkovce 281/10, Praha 4, Podolí, 14700

(97) **EP 3432872**  
(47) 25.08.2021  
(97) 28.09.2017  
(51) **A61K 31/195** (2006.01)  
**A61K 31/197** (2006.01)  
**A61P 35/04** (2006.01)  
(96) 16.03.2017  
(96) 17770846.8  
(73) Orbus Therapeutics, Inc., Palo Alto, CA 94303, US  
(72) LEVIN, Victor, A., Palo Alto, CA 94303, US  
(54) **Eflornithin pro použití při léčbě anaplastického astrocytomu recidivujícího/refraktorního na temozolomid**  
(32) 201662312623 P  
(31) 24.03.2016  
(33) US  
(86) PCT/US2017/022718  
(87) WO 2017/165187  
(74) Všetečka Zelený Švorčík a partneři, advokátní a patentová kancelář, JUDr. Michal Havlík, Hálkova 1406/2, Praha 2, Nové Město, 12000

(97) **EP 3438370**  
(47) 20.10.2021  
(97) 06.02.2019  
(51) **E04D 13/16** (2006.01)  
E04D 13/04 (2006.01)  
E04D 13/17 (2006.01)  
(96) 25.07.2018  
(96) 18185483.7  
(73) SAINT-GOBAIN ISOVER, 92400 Courbevoie, FR  
(72) RASMUSSEN, Mona Ammitzbøll, 6600 Vejen, DK  
JESSEN, Erling, 6100 Haderslev, DK  
KNUDSEN, Jesper Eeg, 6580 Vamdrup, DK  
(54) **Ukloněná izolační struktura a metoda její instalace**  
(32) 17184087  
(31) 31.07.2017  
(33) EP  
(74) FISCHER IP s.r.o., Na hrobci 294/5, Praha 2, Nové Město, 12800

(97) **EP 3440106**  
(47) 01.09.2021  
(97) 12.10.2017  
(51) **C07K 14/725** (2006.01)  
**C07K 14/47** (2006.01)  
(96) 10.04.2017  
(96) 17723016.6  
(73) Adaptimmune Limited, Abingdon, Oxfordshire OX14 4RX, GB  
(72) TRIBBLE, Nicholas, Abingdon Oxfordshire OX14 4RY, GB  
LAWRANCE, William, Abingdon Oxfordshire OX14 4RY, GB

BAGG, Eleanor, Abingdon Oxfordshire OX14 4RY, GB  
(54) **T lymfocytární receptory**  
(32) 201606177  
(31) 08.04.2016  
(33) GB  
(86) PCT/EP2017/058580  
(87) WO 2017/174824  
(74) Všetečka Zelený Švorčík a partneři, advokátní a patentová kancelář, JUDr. Michal Havlík, Hálkova 1406/2, Praha 2, Nové Město, 12000

(97) **EP 3441594**  
(47) 29.09.2021  
(97) 13.02.2019  
(51) **F02C 7/36** (2006.01)  
**F16H 57/08** (2006.01)  
**F16H 57/04** (2010.01)  
(96) 08.08.2018  
(96) 18188081.6  
(73) Pratt & Whitney Canada Corp., Longueuil, Québec J4G 1A1, CA  
(72) DESJARDINS, Michel, (01BE5) Longueuil, Québec J4G 1A1, CA  
TURCOTTE, Herve, (01BE5) Longueuil, Québec J4G 1A1, CA  
(54) **Epicyklický převodový stupeň**  
(32) 201715672014  
(31) 08.08.2017  
(33) US  
(74) Všetečka Zelený Švorčík a partneři, advokátní a patentová kancelář, JUDr. Michal Havlík, Hálkova 1406/2, Praha 2, Nové Město, 12000

(97) **EP 3448029**  
(47) 20.10.2021  
(97) 27.02.2019  
(51) **H04N 19/176** (2014.01)  
**H04N 19/463** (2014.01)  
**H04N 19/124** (2014.01)  
**H04N 19/61** (2014.01)  
(96) 30.01.2013  
(96) 18199113.4  
(73) Samsung Electronics Co., Ltd., Suwon-si, Gyeonggi-do 16677, KR  
(72) LEE, Tammy, 137-070 Seoul, KR  
(54) **Způsob a zařízení pro kódování a dekodování videa na základě hierarchické datové jednotky zahrnující predikci kvantovacího parametru**  
(32) 201261592577 P  
(31) 30.01.2012  
(33) US  
(74) PATENTSERVIS Praha a.s., Na Podkovce 281/10, Praha 4, Podolí, 14700

(97) **EP 3452770**  
(47) 04.08.2021  
(97) 09.11.2017  
(51) **F28D 21/00** (2006.01)  
**C21B 7/12** (2006.01)  
**C21B 7/10** (2006.01)  
**C21C 5/46** (2006.01)  
**F27B 3/24** (2006.01)  
**F27B 14/00** (2006.01)  
**F27B 14/08** (2006.01)  
**F27B 14/10** (2006.01)  
**F27D 1/12** (2006.01)  
**F28D 15/02** (2006.01)  
(96) 02.05.2017  
(96) 17792284.6  
(73) Tata Steel Limited, Mumbai 400 001, IN  
(72) PILOTE, Jacques, Woodlands, Western Australia 6018, AU  
DRY, Rodney James, City Beach, Western Australia 6015, AU  
(54) **Způsob tavení a odpovídající zařízení**  
(32) 2016901601  
(31) 02.05.2016  
(33) AU  
(86) PCT/AU2017/050400  
(87) WO 2017/190185  
(74) Kania, Sedlák, Smola, s.r.o., Mendlovo náměstí 907/1a, Brno, Staré Brno, 60300

(97) **EP 3456339**  
(47) 20.10.2021

(97) 20.03.2019		<i>A61K 51/04</i>	(2006.01)
(51) <i>A61K 38/17</i>	(2006.01)	<i>A61K 51/12</i>	(2006.01)
<i>A61K 39/00</i>	(2006.01)	<i>C07B 59/00</i>	(2006.01)
<i>C07K 7/06</i>	(2006.01)	<i>A61K 101/02</i>	(2006.01)
<i>C12N 5/0783</i>	(2010.01)	(96) 27.06.2017	
(96) 04.08.2014		(96) 17733822.5	
(96) 18201334.2		(73) Asociación Centro de Investigación Cooperativa en Biomateriales - CIC biomaGUNE, 20014 San Sebastián, ES	
(73) immatics biotechnologies GmbH, 72076 Tübingen, DE		(72) LLOP ROIG, Jordi, 20009 SAN SEBASTIÁN, ES	
(72) FRITSCHKE, Jens, 72144 Dusslingen, DE		GÓMEZ VALLEJO, Vanessa, 20009 SAN SEBASTIÁN, ES	
SINGH, Harpreet, 80804 München, DE		REESE, Torsten, 20009 SAN SEBASTIÁN, ES	
SONG, Colette, 73760 Ostfildern, DE		LECUONA FERNÁNDEZ, Aitor, 20009 SAN SEBASTIÁN, ES	
WALTER, Steffen, Houston, TX Texas 77005, US		(54) <b>FARMACEUTICKÁ KOMPOZICE OBSAHUJÍCÍ ZNAČENÝ PLYN POMOCÍ FLUORU-18</b>	
WEINSCHENK, Toni, 73773 Aichwald, DE		(32) 16382304	
(54) <b>Nová imunoterapie proti několika druhům nádorů, jako je karcinom plic, včetně NSCLC</b>		(31) 28.06.2016	
(32) 201313987, 201361862213 P, 201403297		(33) EP	
(31) 05.08.2013, 05.08.2013, 25.02.2014		(86) PCT/EP2017/065900	
(33) GB, US, GB		(87) WO 2018/002079	
(74) ZIVKO MIJATOVIĆ & PARTNERS s.r.o., Jugoslávských partyzánů 639/26, Praha 6, Bubeneč, 16000		(74) Vsetečka Zelený Švorčík a partneři, advokátní a patentová kancelář, JUDr. Michal Havlík, Hálkova 1406/2, Praha 2, Nové Město, 12000	
<hr/>			
(97) <b>EP 3466639</b>		(97) <b>EP 3474978</b>	
(47) 04.08.2021		(47) 13.10.2021	
(97) 10.04.2019		(97) 28.12.2017	
(51) <i>B29C 49/04</i>	(2006.01)	(51) <i>B01J 8/18</i>	(2006.01)
<i>B29C 49/48</i>	(2006.01)	<i>B01J 19/12</i>	(2006.01)
<i>B29C 49/50</i>	(2006.01)	<i>C01B 13/34</i>	(2006.01)
<i>B29C 49/42</i>	(2006.01)	<i>C01B 13/14</i>	(2006.01)
B29L 31/00	(2006.01)	<i>C04B 35/626</i>	(2006.01)
(96) 03.10.2017		<i>H01M 4/52</i>	(2010.01)
(96) 17194547.0		<i>H01M 4/50</i>	(2010.01)
(73) Hexagon Ragasco AS, 2831 Raufoss, NO		<i>H01M 4/48</i>	(2010.01)
(72) HAMNVIK, Per Vidar, 2821 Gjøvik, NO		<i>C01B 25/45</i>	(2006.01)
(54) <b>Způsob a zařízení pro přípravu vložky pro kompozitní tlakovou nádobu</b>		<i>C01G 23/00</i>	(2006.01)
(74) ŽOVICOVÁ & ŽOVIC IP, s.r.o., Záhradnícka 36, Bratislava, 82108		<i>C01G 25/00</i>	(2006.01)
<hr/>			
(97) <b>EP 3468899</b>		<i>C01G 45/12</i>	(2006.01)
(47) 01.09.2021		<i>C01G 49/00</i>	(2006.01)
(97) 21.12.2017		<i>C01G 53/00</i>	(2006.01)
(51) <i>B65G 1/137</i>	(2006.01)	<i>H01J 37/32</i>	(2006.01)
(96) 13.06.2017		<i>H01M 4/505</i>	(2010.01)
(96) 17732823.4		<i>H01M 4/525</i>	(2010.01)
(73) SSI Schäfer Automation GmbH (AT), 8051 Graz, AT		(96) 23.06.2017	
(72) BUCHMANN, Rainer, 8046 Graz, AT		(96) 17816316.8	
(54) <b>Příprava zboží k odběru typu rendez - vouz s místně variabilní kompletovací stanicí</b>		(73) 6K Inc., North Andover, MA 01845, US	
(32) 102016110820		(72) HADIDI, Kamal, Somerville, MA 02143, US	
(31) 13.06.2016		WROBEL, Gregory, Groveland, MA 01834, US	
(33) DE		(54) <b>Materiály lithium iontových baterií</b>	
(86) PCT/EP2017/064333		(32) 201662353663 P	
(87) WO 2017/216127		(31) 23.06.2016	
(74) Čermák a spol., JUDr. Karel Čermák Ph.D., LL.M., advokát, Elišky Peškové 735/15, Praha 5, Smíchov, 15000		(33) US	
<hr/>			
(97) <b>EP 3473562</b>		(86) PCT/US2017/039049	
(47) 01.09.2021		(87) WO 2017/223482	
(97) 24.04.2019		(74) Traplová Hakr Kubát, advokátní a patentová kancelář, Ing. Jan Kubát, patentový zástupce, Přístavní 24, Praha 7, 17000	
(51) <i>B65G 1/04</i>	(2006.01)	<hr/>	
B65G 1/06	(2006.01)	(97) <b>EP 3475425</b>	
(96) 23.10.2018		(47) 25.08.2021	
(96) 18202091.7		(97) 04.01.2018	
(73) Föllner, Jörg, 75334 Straubenhardt, DE		(51) <i>C12N 15/113</i>	(2010.01)
(72) Föllner, Jörg, 75334 Straubenhardt, DE		<i>A61K 31/60</i>	(2006.01)
(54) <b>Způsob a technologie vysokoregulovaného skladu pro skladování kusového zboží pomocí pravouhlého příčného skladování</b>		<i>A61K 31/7088</i>	(2006.01)
(32) 102017124681		<i>A61P 1/16</i>	(2006.01)
(31) 23.10.2017		(96) 28.06.2017	
(33) DE		(96) 17732939.8	
(74) Traplová Hakr Kubát, advokátní a patentová kancelář, Ing. Jan Kubát, patentový zástupce, Přístavní 24, Praha 7, 17000		(73) Deutsches Krebsforschungszentrum Stiftung des Öffentlichen Rechts, 69120 Heidelberg, DE	
<hr/>			
(97) <b>EP 3474902</b>		(72) HEIKENWÄLDER, Mathias, 69115 Heidelberg, DE	
(47) 11.08.2021		ZENDER, Lars, 72108 Rottenburg, DE	
(97) 04.01.2018		WEBER, Achim, 8006 Zürich, DE	
(51) <i>A61K 51/02</i>	(2006.01)	(54) <b>Léčba nealkoholové steatohepatitidy(NASH)</b>	
		(32) 16176755	
		(31) 28.06.2016	
		(33) EP	

(86) PCT/EP2017/066025  
(87) WO 2018/002155  
(74) Všeťečka Zelený Švorčík a partneři, advokátní a patentová kancelář, JUDr. Otakar Švorčík, Háľkova 1406/2, Praha 2, Nové Město, 12000

(97) **EP 3479905**  
(47) 25.08.2021  
(97) 04.01.2018  
(51) **B05B 5/08** (2006.01)  
**B05B 3/10** (2006.01)  
**B05B 5/04** (2006.01)  
**B05B 12/08** (2006.01)  
**B05B 9/04** (2006.01)  
**B05B 12/00** (2018.01)  
B05B 5/043 (2006.01)  
B05B 13/04 (2006.01)  
B05B 12/14 (2006.01)  
(96) 01.06.2017  
(96) 17819762.0  
(73) ABB Schweiz AG, 5400 Baden, CH  
(72) TERADA, Masaru, Tokyo 141-6022, JP  
RIVELAND, Steinar, Klepp Stasjon, Rogaland 4353, NO  
(54) **Zařizení pro určování stavu, způsob, program a paměťové medium**  
(32) 2016129792  
(31) 30.06.2016  
(33) JP  
(86) PCT/JP2017/020498  
(87) WO 2018/003396  
(74) Čermák a spol., JUDr. Karel Čermák Ph.D., LL.M., advokát, Elišky Peškové 735/15, Praha 5, Smíchov, 15000

(97) **EP 3483005**  
(47) 18.08.2021  
(97) 15.05.2019  
(51) **B60Q 1/14** (2006.01)  
**H05B 45/12** (2020.01)  
(96) 09.11.2018  
(96) 18205368.6  
(73) HELLA GmbH & Co. KGaA, 59552 Lippstadt, DE  
(72) HINGEL, Andreas, 2431 Enzersdorf an der Fischa, AT  
AICHINGER-ROSENBERGER, Michael, 3620 Spitz / Donau, AT  
JANDRISITS, Christoph, 7534 Olbendorf, AT  
DERKITS, Christian, 7535 St. Michael im Burgenland, AT  
POSNICEK, Thomas, 3485 Haitzendorf, AT  
KELLNER, Karlheinz, 3500 Krems, AT  
GARBER, Michael, 1160 Wien, AT  
KRAMER, Daniel, 26639 Wiesmoor, DE  
(54) **Způsob a systém osvětlení k ochraně před oslnivým světlem, jakož i pracovní stroj se systémem osvětlení**  
(32) 102017220013  
(31) 10.11.2017  
(33) DE  
(74) PATENTSERVIS Praha a.s., Na Podkovce 281/10, Praha 4, Podolí, 14700

(97) **EP 3483290**  
(47) 25.08.2021  
(97) 15.05.2019  
(51) **C12Q 1/70** (2006.01)  
(96) 19.04.2013  
(96) 18203560.0  
(73) Institut Pasteur, 75015 Paris, FR  
Assistance Publique-Hôpitaux de Paris, 75004 Paris, FR  
PathoQuest, 75013 Paris, FR  
Université de Paris, 75006 Paris, FR  
Ecole Nationale Vétérinaire D'Alfort, 94700 Maisons-Alfort, FR  
(72) ELOIT, Marc, 75006 Paris, FR  
CHEVAL, Justine, 75013 PARIS, FR  
HEBERT, Charles, 78800 HOUILLES, FR  
LECUIT, Marc, 75014 PARIS, FR  
(54) **Kvantifikace anellovirového genomu coby biomarkeru imunosuprese**  
(32) 12305462  
(31) 20.04.2012  
(33) EP  
(74) PATENTSERVIS Praha a.s., Na Podkovce 281/10, Praha 4, Podolí, 14700

(97) **EP 3484936**  
(47) 08.09.2021  
(97) 18.01.2018  
(51) **C08G 18/75** (2006.01)  
**C09D 5/44** (2006.01)  
**C08G 18/08** (2006.01)  
**C08G 18/12** (2006.01)  
**C08G 18/32** (2006.01)  
**C08G 18/42** (2006.01)  
**C08L 33/12** (2006.01)  
**C08L 75/06** (2006.01)  
(96) 12.07.2017  
(96) 17737603.5  
(73) BASF Coatings GmbH, 48165 Münster, DE  
(72) BAUER, Juergen, 82166 Gräfenfing, DE  
EIERHOFF, Dirk, 48165 Muenster, DE  
FECHTNER, Katharina, 48165 Muenster, DE  
REUTER, Hardy, 48165 Muenster, DE  
BUERMANN, Marita, 48165 Muenster, DE  
SCHWARZ, Joerg, 48165 Muenster, DE  
WILM, Patrick, 48165 Muenster, DE  
(54) **Vodný základní lak a výroba vícevrstvých laků za použití základního laku**  
(32) 16179635  
(31) 15.07.2016  
(33) EP  
(86) PCT/EP2017/067628  
(87) WO 2018/011311  
(74) Všeťečka Zelený Švorčík a partneři, advokátní a patentová kancelář, JUDr. Otakar Švorčík, Háľkova 1406/2, Praha 2, Nové Město, 12000

(97) **EP 3486020**  
(47) 25.08.2021  
(97) 18.01.2018  
(51) **B23K 20/10** (2006.01)  
**B29C 65/08** (2006.01)  
(96) 06.07.2017  
(96) 17827051.8  
(73) Vila Noria, Carles, 08173 Sant Cugat del Vallès (Barcelona), ES  
(72) Vila Noria, Carles, 08173 Sant Cugat del Vallès (Barcelona), ES  
(54) **Ultrasvukové svařovací zařizení**  
(32) 201630962  
(31) 14.07.2016  
(33) ES  
(86) PCT/ES2017/070491  
(87) WO 2018/011446  
(74) Čermák a spol., JUDr. Karel Čermák Ph.D., LL.M., advokát, Elišky Peškové 735/15, Praha 5, Smíchov, 15000

(97) **EP 3492287**  
(47) 25.08.2021  
(97) 05.06.2019  
(51) **B60C 23/00** (2006.01)  
**B60C 23/04** (2006.01)  
(96) 30.11.2018  
(96) 18209373.2  
(73) SKS metaplast Scheffer-Klute GmbH, 59846 Sundern, DE  
(72) Kisker, Davor, 58675 Hemer, DE  
Beste, Michael, 58809 Neuenrade, DE  
(54) **ZAŘÍZENÍ PRO MĚŘENÍ TLAKU V PNEUMATICE JEDNOSTOPÉHO VOZIDLA, OBZVLÁŠTĚ V PNEUMATICE JÍZDNÍHO KOLA**  
(32) 102017128466  
(31) 30.11.2017  
(33) DE  
(74) Všeťečka Zelený Švorčík a partneři, advokátní a patentová kancelář, JUDr. Michal Havlík, Háľkova 1406/2, Praha 2, Nové Město, 12000

(97) **EP 3492593**  
(47) 18.08.2021  
(97) 05.06.2019  
(51) **C12N 15/09** (2006.01)  
**A61K 38/46** (2006.01)  
**A61P 7/00** (2006.01)  
**A61K 35/12** (2015.01)  
**A61K 35/28** (2015.01)

*C07K 14/47* (2006.01)  
*C12N 9/22* (2006.01)  
*C12N 15/113* (2010.01)  
(96) 13.11.2014  
(96) 18214711.6  
(73) Children's Medical Center Corporation, Boston, MA 02115, US  
Sangamo Therapeutics, Inc., Brisbane, CA 94005, US  
(72) ORKIN, Stuart H., Boston, MA Massachusetts 02115, US  
REIK, Andreas, Brisbane CA 94005, US  
URNOV, Fyodor, Brisbane CA 94005, US  
(54) **Regulace genové exprese zprostředkovaná nukleázou**  
(32) 201361903823 P, 201462042075 P  
(31) 13.11.2013, 26.08.2014  
(33) US, US  
(74) Traplová Hadr Kubát, advokátní a patentová kancelář, Ing. Jan Kubát  
patentový zástupce, Přístavní 24, Praha 7, 17000

(97) **EP 3493684**  
(47) 06.10.2021  
(97) 08.02.2018  
(51) **A22B 5/00** (2006.01)  
(96) 03.08.2017  
(96) 17752239.8  
(73) MPSC Australia, Pty., Ltd, Laverton North, VIC 3028, AU  
(72) LEINER, Andrew Michael, Burleigh Heads, QLD 4220, AU  
TOOLEY, Earnest DeWayne, Hudson, WI 54016, US  
ARCHE, Ulises Pardo, 80184 Culiacán, MX  
(54) **Vysokorychlostní aplikace proplachovacího roztoku**  
(32) 201662370460 P  
(31) 03.08.2016  
(33) US  
(86) PCT/US2017/045311  
(87) WO 2018/027040  
(74) PatentEnter s.r.o., Koliště 1965/13a, Brno, Černá Pole, 60200

(97) **EP 3495229**  
(47) 20.10.2021  
(97) 12.06.2019  
(51) **B61F 5/52** (2006.01)  
(96) 05.12.2018  
(96) 18210433.1  
(73) ALSTOM Transport Technologies, 93400 Saint-Ouen, FR  
(72) DEGUEURCE, Serge, 71670 Le Breuil, FR  
PERREAUT, Julien, 71200 Le Creusot, FR  
(54) **Podvozek kolejového vozidla**  
(32) 1761635  
(31) 05.12.2017  
(33) FR  
(74) PatentEnter s.r.o., Koliště 1965/13a, Brno, Černá Pole, 60200

(97) **EP 3495451**  
(47) 15.09.2021  
(97) 12.06.2019  
(51) **C09K 21/04** (2006.01)  
**C09K 21/12** (2006.01)  
**C08K 5/00** (2006.01)  
**C08L 77/00** (2006.01)  
(96) 12.02.2014  
(96) 18215824.6  
(73) J.M. Huber Corporation, Atlanta, GA 30339, US  
(72) LEISTNER, Marcus, Atlanta, GA 30339, US  
PFAENDNER, Rudolf, 64668 Rimbach, DE  
DAVE, Trupti, 64673 Zwingenberg, DE  
KÖSTLER, Hans-Günter, 64646 Heppenheim, DE  
WEHNER, Wolfgang, 64673 Zwingenberg, DE  
BOURGEOIS, Yann, B-7181 Petit-Roeulx-lez-Nivelles, BE  
(54) **Kompozice ochranné látky proti ohni**  
(32) 102013202351, 102013210902  
(31) 13.02.2013, 11.06.2013  
(33) DE, DE  
(74) Traplová Hadr Kubát, advokátní a patentová kancelář, Ing. Jan Kubát  
patentový zástupce, Přístavní 24, Praha 7, 17000

(97) **EP 3496503**  
(47) 01.09.2021  
(97) 12.06.2019

(51) **H04W 74/08** (2009.01)  
H04W 76/10 (2018.01)  
H04W 74/00 (2009.01)  
(96) 03.07.2008  
(96) 18208514.2  
(73) Telefonaktiebolaget LM Ericsson (publ), 164 83 Stockholm, SE  
(72) PARKVALL, Stefan, 167 57 Bromma, SE  
DAHLMAN, Erik, 112 23 Stockholm, SE  
TYNDERFELDT, Tobias, Morristown, New Jersey 07960, US  
(54) **Šifrování na vzestupné lince během přímého přístupu**  
(32) 83578207  
(31) 08.08.2007  
(33) US  
(74) KOREJZOVA LEGAL v.o.s., JUDr. Petra Sauvage de Brantes, Korunní  
810/104, Praha 10, Vinohrady, 10100

(97) **EP 3496930**  
(47) 25.08.2021  
(97) 15.02.2018  
(51) **F16H 55/17** (2006.01)  
**B29C 48/09** (2019.01)  
**B29C 48/12** (2019.01)  
**B29D 15/00** (2006.01)  
(96) 24.07.2017  
(96) 17754066.3  
(73) Bühler Motor GmbH, 90459 Nürnberg, DE  
(72) RICHTER, Olaf, 90547 Stein, DE  
KIRCHGESSNER, Daniel, 97222 Rimpar, DE  
(54) **Způsob k výrobě planetového věnce pro planetový převod a  
stavebnicový systém s takovým planetovým věncem**  
(32) 102016115043  
(31) 12.08.2016  
(33) DE  
(86) PCT/DE2017/200071  
(87) WO 2018/028750  
(74) Všecka Zelený Švorčík a partneři, advokátní a patentová kancelář, JUDr.  
Michal Havlík, Hálkova 1406/2, Praha 2, Nové Město, 12000

(97) **EP 3497307**  
(47) 29.09.2021  
(97) 15.02.2018  
(51) **F01K 13/02** (2006.01)  
**F01K 23/10** (2006.01)  
(96) 08.08.2017  
(96) 17746517.6  
(73) E.ON Energy Projects GmbH, 80992 München, DE  
(72) HESS, Rudolf, 84076 Pfeffenhausen, DE  
GASSLER, Mario, 6465 Nassereith, AT  
SCHMIDT, Thomas, 81929 München, DE  
(54) **Kogenerační elektrárna s plynovou a parní turbínou**  
(32) 16183704  
(31) 11.08.2016  
(33) EP  
(86) PCT/EP2017/070046  
(87) WO 2018/029183  
(74) PATENTSERVIS Praha a.s., Na Podkovce 281/10, Praha 4, Podolí, 14700

(97) **EP 3498734**  
(47) 01.09.2021  
(97) 19.06.2019  
(51) **C07K 16/28** (2006.01)  
**A61K 31/4439** (2006.01)  
**A61P 35/00** (2006.01)  
**A61K 39/395** (2006.01)  
(96) 03.02.2015  
(96) 18205542.6  
(73) Pfizer Inc., New York, NY 10017, US  
Merck Sharp & Dohme Corp., Rahway, NJ 07065, US  
(72) MARTINI, Jean-Francois Andre, Carlsbad, CA 92009, US  
TARAZI, Jamal Christo, San Diego, CA 92124, US  
PERINI, Rodolfo Fleury, Philadelphia, PA 19146, US  
MAURO, David J., North Wales, PA 19454, US  
(54) **Kombinace PD-1 antagonisty a inhibitoru VEGFR k léčbě rakoviny**  
(32) 201461935809 P  
(31) 04.02.2014  
(33) US



(74) Všeťečka Zelený Švorčík a partneři, advokátní a patentová kancelář, JUDr. Michal Havlík, Hálkova 1406/2, Praha 2, Nové Město, 12000

(97) **EP 3504229**  
(47) 13.10.2021  
(97) 01.03.2018  
(51) **A61K 35/28** (2015.01)  
**A61K 38/00** (2006.01)  
**A61P 7/00** (2006.01)  
**A61P 7/06** (2006.01)  
**C12N 9/22** (2006.01)  
**C12N 15/90** (2006.01)

(96) 24.08.2017  
(96) 17844404.8  
(73) Sangamo Therapeutics, Inc., Brisbane, CA 94005, US  
(72) MILLER, Jeffrey C., Brisbane California 94005, US  
REBAR, Edward J., Brisbane California 94005, US  
(54) **Regulace genové exprese pomocí uměle připravených nukleáz**  
(32) 201662378978 P, 201762443981 P, 201762545778 P  
(31) 24.08.2016, 09.01.2017, 15.08.2017  
(33) US, US, US  
(86) PCT/US2017/048397  
(87) WO 2018/039440  
(74) Traplová Hakr Kubát, advokátní a patentová kancelář, Ing. Jan Kubát, patentový zástupce, Přístavní 24, Praha 7, 17000

(97) **EP 3512809**  
(47) 27.10.2021  
(97) 22.03.2018  
(51) **C01B 32/949** (2017.01)  
**C22C 29/08** (2006.01)

(96) 04.09.2017  
(96) 17761500.2  
(73) H.C. Starck Tungsten GmbH, 80335 München, DE  
(72) SAEUBERLICH, Tino, 38667 Bad Harzburg, DE  
CASPER, Bernhard, Vienenburg 38690, DE  
TAPPE, Tizian, Goslar 38642, DE  
(54) **Nový prášek karbidu wolframu a jeho výroba**  
(32) 102016011096  
(31) 15.09.2016  
(33) DE  
(86) PCT/EP2017/072114  
(87) WO 2018/050474  
(74) Všeťečka Zelený Švorčík a partneři, advokátní a patentová kancelář, JUDr. Michal Havlík, Hálkova 1406/2, Praha 2, Nové Město, 12000

(97) **EP 3515118**  
(47) 25.08.2021  
(97) 24.07.2019  
(51) **H04W 36/00** (2009.01)  
H04W 36/30 (2009.01)  
H04W 36/04 (2009.01)

(96) 17.01.2014  
(96) 19161302.5  
(73) Telefonaktiebolaget LM Ericsson (publ), 164 83 Stockholm, SE  
(72) Dudda, Torsten, 52064 Aachen, DE  
Wager, Stefan, 02360 Espoo, FI  
Bergström, Mattias, 192 70 Sollentuna, SE  
Müller, Walter, 194 62 Upplands Väsby, SE  
Xuan, Zhiyi, 187 51 Täby, SE  
(54) **Přizpůsobení mobilní sítě**  
(32) 201361754322 P  
(31) 18.01.2013  
(33) US  
(74) KOREJZOVA LEGAL v.o.s., JUDr. Petra Sauvage de Brantes, Korunní 810/104, Praha 10, Vinohrady, 10100

(97) **EP 3518911**  
(47) 25.08.2021  
(97) 05.04.2018  
(51) **A61K 31/137** (2006.01)  
**A61K 31/337** (2006.01)  
**A61K 31/506** (2006.01)  
**A61K 31/519** (2006.01)  
**A61K 45/06** (2006.01)  
**A61P 35/00** (2006.01)

**A61P 35/04** (2006.01)  
**C07C 217/84** (2006.01)

(96) 27.09.2017  
(96) 17857371.3  
(73) Radius Pharmaceuticals, Inc., Boston, MA 02210, US  
(72) HATTERSLEY, Gary, Stow MA 01775, US  
(54) **RAD1901 pro použití v léčbě rakoviny ovarii**  
(32) 201662400495 P  
(31) 27.09.2016  
(33) US  
(86) PCT/US2017/053834  
(87) WO 2018/064231  
(74) PatentEnter s.r.o., Koliště 1965/13a, Brno, Černá Pole, 60200

(97) **EP 3527497**  
(47) 29.09.2021  
(97) 21.08.2019  
(51) **B64D 33/10** (2006.01)  
(96) 19.02.2019  
(96) 19158150.3  
(73) Pratt & Whitney Canada Corp., Longueuil, Québec J4G 1A1, CA  
(72) DIONNE, Luc, Longueuil, Québec J4G 1A1, CA  
VILLENEUVE, Bruno, Longueuil, Québec J4G 1A1, CA  
THOMASSIN, Jean, Longueuil, Québec J4G 1A1, CA  
(54) **Letoun s prostorem pro kola mezi výstupy chladícího potrubí**  
(32) 201815898739  
(31) 19.02.2018  
(33) US  
(74) Všeťečka Zelený Švorčík a partneři, advokátní a patentová kancelář, JUDr. Michal Havlík, Hálkova 1406/2, Praha 2, Nové Město, 12000

(97) **EP 3528664**  
(47) 22.09.2021  
(97) 26.04.2018  
(51) **A47C 1/032** (2006.01)  
(96) 17.10.2017  
(96) 17790728.4  
(73) Vitra AG, 4127 Birsfelden, CH  
(72) BOCK, Hermann, 90602 Pyrbaum, DE  
SCHNEIDER, Thomas, 79739 Schwörstadt, DE  
KAMBER, Thomas, 4052 Basel, CH  
(54) **Synchronní mechanismus židle a židle s takovým mechanismem**  
(32) 16194443  
(31) 18.10.2016  
(33) EP  
(86) PCT/EP2017/076437  
(87) WO 2018/073222  
(74) Rott, Růžička & Guttman a spol., Vyskočilova 1566, Praha 4, Michle, 14000

(97) **EP 3535298**  
(47) 08.09.2021  
(97) 11.05.2018  
(51) **C07K 16/28** (2006.01)  
**A61P 35/00** (2006.01)  
(96) 01.11.2017  
(96) 17808224.4  
(73) Jounce Therapeutics, Inc., Cambridge, MA 02139, US  
(72) MABRY, George Robert, III, Cambridge, Massachusetts 02139, US  
SAZINSKY, Stephen, Cambridge, Massachusetts 02139, US  
(54) **Protilátky proti PD-1 a jejich použití**  
(32) 201662416602 P  
(31) 02.11.2016  
(33) US  
(86) PCT/US2017/059481  
(87) WO 2018/085358  
(74) ŽOVICOVÁ & ŽOVIC IP, s.r.o., Záhradnícka 36, Bratislava, 82108

(97) **EP 3539543**  
(47) 01.09.2021  
(97) 18.09.2019  
(51) **A61K 31/4436** (2006.01)  
**A61P 31/06** (2006.01)  
**A61P 31/08** (2006.01)  
**A61K 31/4402** (2006.01)  
**C07D 213/77** (2006.01)

**C07D 409/12** (2006.01)  
(96) 20.11.2013  
(96) 19167996.8  
(73) TECNIMEDE SOCIEDADE TECNICO-MEDICINAL S.A., 2710-089 Sintra, PT  
(72) ALMEIDA FERREIRA, Ana Lúcia, 2500-065 São Gregório CLD, PT  
LOPES, Ana Sofia, 2670-540 Loures, PT  
PARDAL FILIPE, Augusto Eugénio, 1800-331 Lisboa, PT  
CAIXADO, Carlos, 2640-433 Mafra, PT  
EUFRÁSIO PEDROSO, Pedro Filipe, 1600-075 Lisboa, PT  
DE ALMEIDA PECORELLI, Susana Marques, 2755-254 Alcabideche, PT  
(54) **Pyridylhydrazony pro léčbu tuberkulózy a souvisejících onemocnění**  
(32) 2012106652  
(31) 20.11.2012  
(33) PT  
(74) FISCHER IP s.r.o., Na hrobcí 294/5, Praha 2, Nové Město, 12800

(97) **EP 3541522**  
(47) 18.08.2021  
(97) 24.05.2018  
(51) **B02C 4/42** (2006.01)  
(96) 16.11.2017  
(96) 17809213.6  
(73) thyssenkrupp Industrial Solutions AG, 45143 Essen, DE  
thyssenkrupp AG, 45143 Essen, DE  
(72) PETERS, Alexander, 59269 Beckum, DE  
AUSTRUP, Daniel, 48145 Münster, DE  
FRERICH, Daniel, 59556 Lippstadt, DE  
(54) **Hřídél a hnací zařízení k pohonu drtícího zařízení**  
(32) 102016222747  
(31) 18.11.2016  
(33) DE  
(86) PCT/EP2017/079512  
(87) WO 2018/091610  
(74) Všeťečka Zelený Švorčík a partneři, advokátní a patentová kancelář, JUDr. Michal Havlík, Hálkova 1406/2, Praha 2, Nové Město, 12000

(97) **EP 3548238**  
(47) 03.11.2021  
(97) 07.06.2018  
(51) **B29B 7/90** (2006.01)  
**B29C 70/12** (2006.01)  
**B29C 70/50** (2006.01)  
**D04H 1/4218** (2012.01)  
**D04H 1/4242** (2012.01)  
**D04H 1/732** (2012.01)  
**D06M 10/02** (2006.01)  
**D06M 13/513** (2006.01)  
B29B 15/08 (2006.01)  
(96) 29.11.2017  
(96) 17876737.2  
(73) Continental Structural Plastics, Inc., Auburn Hills, MI 48326, US  
(72) GUHA, Probir Kumar, Bloomfield Hills, MI 48301, US  
SIWAJEK, Michael J., Auburn Hills, MI 48326, US  
BONTE, Philippe, 49420 Pouance, FR  
TOITGANS, Marc-Philippe, 49420 Pouance, FR  
BOYER, Dominique, 49420 Pouance, FR  
(54) **Tvorba rozptýlené vláknové rohože**  
(32) 201662427989 P  
(31) 30.11.2016  
(33) US  
(86) PCT/US2017/063602  
(87) WO 2018/102347  
(74) PatentEnter s.r.o., Koliště 1965/13a, Brno, Černá Pole, 60200

(97) **EP 3550836**  
(47) 13.10.2021  
(97) 09.10.2019  
(51) **H04N 19/11** (2014.01)  
**H04N 19/176** (2014.01)  
**H04N 19/186** (2014.01)  
**H04N 19/44** (2014.01)  
**H04N 19/46** (2014.01)  
**H04N 19/50** (2014.01)  
**H04N 19/196** (2014.01)

**H04N 19/463** (2014.01)  
**H04N 19/593** (2014.01)  
(96) 20.08.2012  
(96) 18207931.9  
(73) Huawei Technologies Co., Ltd., Longgang District Shenzhen, Guangdong 518129, CN  
(72) YANG, Haitao, Shenzhen, Guangdong, CN  
LI, Bin, Shenzhen, Guangdong, CN  
LI, Houqiang, Shenzhen, Guangdong, CN  
ZHOU, Jiantong, Shenzhen, Guangdong, CN  
(54) **Způsob dekódování a zařízení**  
(32) 201210018818  
(31) 20.01.2012  
(33) CN  
(74) Traplová Hakr Kubát, advokátní a patentová kancelář, Ing. Jan Kubát, patentový zástupce, Přístavní 24, Praha 7, 17000

(97) **EP 3553251**  
(47) 11.08.2021  
(97) 16.10.2019  
(51) **E04F 15/02** (2006.01)  
**E04F 15/04** (2006.01)  
**E04F 15/08** (2006.01)  
**E04F 15/10** (2006.01)  
**E04F 15/024** (2006.01)  
**E04F 11/035** (2006.01)  
**E04F 11/02** (2006.01)  
**E04F 15/12** (2006.01)  
(96) 03.04.2019  
(96) 19167153.6  
(73) Staco Holding B.V., 5953 JR Reuver, NL  
(72) Simons, Tony Petrus Elisabeth, 6071 AT Swalmen, NL  
(54) **Sestava jakož i nosná konstrukce a profil pro takovou sestavu**  
(32) 2020738  
(31) 10.04.2018  
(33) NL  
(74) Všeťečka Zelený Švorčík a partneři, advokátní a patentová kancelář, JUDr. Michal Havlík, Hálkova 1406/2, Praha 2, Nové Město, 12000

(97) **EP 3553367**  
(47) 25.08.2021  
(97) 22.08.2019  
(51) **F21V 19/00** (2006.01)  
**F21S 8/08** (2006.01)  
**F21V 21/00** (2006.01)  
**F21S 2/00** (2016.01)  
**F21V 23/06** (2006.01)  
F21V 23/02 (2006.01)  
F21V 21/005 (2006.01)  
F21Y 103/10 (2016.01)  
F21Y 115/10 (2016.01)  
(96) 09.01.2019  
(96) 19724065.8  
(73) Fujian Sanan Sino-Science Photobiotech Co., Ltd., Quanzhou, Fujian 362411, CN  
(72) WU, Chanjuan, Fujian 362411, CN  
ZENG, Liang, Fujian 362411, CN  
LIN, Shaoqing, Fujian 362411, CN  
LI, Nana, Fujian 362411, CN  
(54) **Modul led svítidel pro osvětlení rostlin**  
(32) 201810149044  
(31) 13.02.2018  
(33) CN  
(86) PCT/CN2019/070925  
(87) WO 2019/157889  
(74) Rott, Růžička & Guttman a spol., Vyskočilova 1566, Praha 4, Michle, 14000

(97) **EP 3555964**  
(47) 27.10.2021  
(97) 21.06.2018  
(51) **H01R 4/62** (2006.01)  
**H01R 43/02** (2006.01)  
**B23K 20/10** (2006.01)  
**H01R 11/12** (2006.01)  
(96) 04.09.2017

- (96) 17771351.8  
(73) Auto-Kabel Management GmbH, 79688 Hausen i.W., DE  
(72) SCHARKOWSKI, Oliver, 79669 Zell im Wiesental, DE  
(54) **Propojení přípojného dílu s lankovým vodičem**  
(32) 102016124583  
(31) 16.12.2016  
(33) DE  
(86) PCT/EP2017/072080  
(87) WO 2018/108342  
(74) Čermák a spol., JUDr. Karel Čermák Ph.D., LL.M., advokát, Elišky Peškové 735/15, Praha 5, Smíchov, 15000
- 
- (97) **EP 3561408**  
(47) 29.09.2021  
(97) 30.10.2019  
(51) **F24F 13/14** (2006.01)  
**A62C 2/06** (2006.01)  
**F24F 13/08** (2006.01)  
**F24F 11/33** (2018.01)  
**F24F 11/34** (2018.01)  
(96) 18.04.2019  
(96) 19170197.8  
(73) Rf-Technologies, 9860 Oosterzele, BE  
(72) D'HAESE, Jonas, 9860 OOSTERZELE, BE  
VANDENHEEDE, Pascal, 9860 OOSTERZELE, BE  
(54) **Sestava rámu pro klapku pro odvod kouře s uzávěrem**  
(32) 1800357  
(31) 24.04.2018  
(33) FR  
(74) PatentEnter s.r.o., Koliště 1965/13a, Brno, Černá Pole, 60200
- 
- (97) **EP 3569304**  
(47) 20.10.2021  
(97) 26.07.2018  
(51) **B01J 13/00** (2006.01)  
**C01B 33/158** (2006.01)  
**C04B 30/02** (2006.01)  
(96) 12.05.2017  
(96) 17892492.4  
(73) Xiangshui Huaxia Advanced Material Technology Development Co., Ltd., Jiangshu 224600, CN  
(72) DAI, Jinzhou, Shenzhen Guangdong 518057, CN  
CHEN, Xiaoxing, Shenzhen Guangdong 518057, CN  
LIU, Xiaoming, Shenzhen Guangdong 518057, CN  
KE, Zhiyong, Shenzhen Guangdong 518057, CN  
(54) **Způsob přípravy superhydrofobního kompozitního materiálu z křemíku, hliníku a zirkonu**  
(32) 201710034626  
(31) 18.01.2017  
(33) CN  
(86) PCT/CN2017/084049  
(87) WO 2018/133260  
(74) Šindelka & Lachmannová advokáti s.r.o., Mgr. Eva Lachmannová LL.M., Slavětinská 1146/39, Praha 9, Klánovice, 19014
- 
- (97) **EP 3572183**  
(47) 20.10.2021  
(97) 27.11.2019  
(51) **B23K 35/30** (2006.01)  
**B23K 35/00** (2006.01)  
**B23K 35/02** (2006.01)  
**B23K 35/26** (2006.01)  
**B23K 1/012** (2006.01)  
**H05K 3/34** (2006.01)  
(96) 24.05.2019  
(96) 19176330.9  
(73) Senju Metal Industry Co., Ltd, Tokyo 120-8555, JP  
(72) OSHIMA, Hiroki, Tokyo, 120-8555, JP  
SAITOH, Takeo, Tokyo, 120-8555, JP  
NISHIZAKI, Takahiro, Tokyo, 120-8555, JP  
KAWANAGO, Tomohisa, Tokyo, 120-8555, JP  
SHIRATORI, Masato, Tokyo, 120-8555, JP  
TSURUTA, Kaichi, Tokyo, 120-8555, JP  
(54) **Pájecí kulička, pájený spoj a způsob spojování**  
(32) 2018100617  
(31) 25.05.2018
- 
- (33) JP  
(74) Traplová Hakr Kubát, advokátní a patentová kancelář, Ing. Jan Kubát, patentový zástupce, Přístavní 24, Praha 7, 17000
- 
- (97) **EP 3572587**  
(47) 11.08.2021  
(97) 27.11.2019  
(51) **E01H 5/06** (2006.01)  
**E01H 10/00** (2006.01)  
(96) 27.05.2019  
(96) 19176821.7  
(73) Giletta S.p.A., 12036 Revello (Cuneo), IT  
(72) GILETTA, Enzo, 12038 REVELLO (CN), IT  
(54) **Způsob a radlice pro odklizení sněhu z povrchu vozovky**  
(32) 201800005730  
(31) 25.05.2018  
(33) IT  
(74) Rott, Růžička & Guttman a spol., Vyskočilova 1566, Praha 4, Michle, 14000
- 
- (97) **EP 3573486**  
(47) 01.09.2021  
(97) 02.08.2018  
(51) **A24F 40/40** (2020.01)  
A24F 40/10 (2020.01)  
(96) 26.01.2018  
(96) 18703859.1  
(73) RAI Strategic Holdings, Inc., Winston-Salem, NC 27101, US  
(72) SUR, Rajesh, Winston-Salem, North Carolina 27106, US  
HUNT, Eric T., Pfafftown, North Carolina 27040, US  
SEARS, Stephen B., Siler City, North Carolina 27344, US  
(54) **Zařízení pro dodávání aerosolu vybavené sekundární baterií**  
(32) 201715417376  
(31) 27.01.2017  
(33) US  
(86) PCT/IB2018/050502  
(87) WO 2018/138688  
(74) Čermák a spol., JUDr. Karel Čermák Ph.D., LL.M., advokát, Elišky Peškové 735/15, Praha 5, Smíchov, 15000
- 
- (97) **EP 3573499**  
(47) 08.09.2021  
(97) 02.08.2018  
(51) **A47C 7/72** (2006.01)  
**A61B 5/11** (2006.01)  
**A47C 1/024** (2006.01)  
**A47C 1/032** (2006.01)  
**A47C 20/04** (2006.01)  
(96) 25.01.2018  
(96) 18702201.7  
(73) DewertOkin Technology Group Co., Ltd., Jiaxing City, Zhejiang Province, CN  
(72) HILLE, Armin, 33659 Bielefeld, DE  
(54) **Odpočinkový nábytek s varovným zařízením a způsob provozování varovného zařízení odpočinkového nábytku**  
(32) 102017101647  
(31) 27.01.2017  
(33) DE  
(86) PCT/EP2018/051824  
(87) WO 2018/138196  
(74) Všeťečka Zelený Švorčík a partneři, advokátní a patentová kancelář, JUDr. Otakar Švorčík, Hálkova 1406/2, Praha 2, Nové Město, 12000
- 
- (97) **EP 3577723**  
(47) 15.09.2021  
(97) 09.08.2018  
(51) **H01R 13/187** (2006.01)  
**H01R 13/11** (2006.01)  
**H01R 13/24** (2006.01)  
(96) 29.01.2018  
(96) 18702651.3  
(73) Kostal Kontakt Systeme GmbH, 58513 Lüdenscheid, DE  
(72) NEUMANN, Wolfgang, 32429 Minden, DE  
SCHERER, Thomas, 58515 Lüdenscheid, DE  
(54) **Kontaktní lamela pro část konektoru tvořící zásuvku**  
(32) 102017001166

(31) 31.01.2017  
(33) DE  
(86) PCT/EP2018/052109  
(87) WO 2018/141682  
(74) Čermák a spol., JUDr. Karel Čermák Ph.D., LL.M., advokát, Elišky Peškové 735/15, Praha 5, Smíchov, 15000

(97) **EP 3580208**  
(47) 01.09.2021  
(97) 16.08.2018  
(51) **C07D 401/06** (2006.01)  
**C07D 401/14** (2006.01)  
**C07D 403/06** (2006.01)  
**C07D 405/14** (2006.01)  
**C07D 409/14** (2006.01)  
**C07D 413/14** (2006.01)  
**C07D 417/14** (2006.01)  
**C07D 471/04** (2006.01)  
**C07D 487/04** (2006.01)  
**A61K 31/454** (2006.01)  
**A61K 31/4184** (2006.01)  
**A61P 35/00** (2006.01)  
**A61P 37/06** (2006.01)  
**A61P 29/00** (2006.01)  
(96) 07.02.2018  
(96) 18750794.2  
(73) Daewoong Pharmaceutical Co., Ltd., Hwaseong-si, Gyeonggi-do 18623, KR  
(72) LEE, Bong-Yong, Seoul 06701, KR  
CHO, Min-Jae, Yongin-si Gyeonggi-do 16898, KR  
LEE, Hyung-Geun, Yongin-si Gyeonggi-do 17027, KR  
JUNG, Myung-gi, Seongnam-si Gyeonggi-do 13584, KR  
OH, Yunju, Yongin-si Gyeonggi-do 16833, KR  
(54) **2-(3-(1h-benzo[d]imidazol-1-yl)propyl)piperidin-3-olové deriváty a od nich odvozené sloučeniny jako blokátory prs pro léčbu např. rakoviny**  
(32) 20170016971  
(31) 07.02.2017  
(33) KR  
(86) PCT/KR2018/001625  
(87) WO 2018/147626  
(74) Traplová Hakr Kubát, advokátní a patentová kancelář, Ing. Jan Kubát patentový zástupce, Přístavní 24, Praha 7, 17000

(97) **EP 3582961**  
(47) 01.09.2021  
(97) 23.08.2018  
(51) **B32B 3/12** (2006.01)  
**B32B 3/30** (2006.01)  
**B32B 3/08** (2006.01)  
**B32B 3/26** (2006.01)  
**B32B 5/02** (2006.01)  
**B32B 5/18** (2006.01)  
**B32B 5/24** (2006.01)  
**B32B 1/00** (2006.01)  
**B32B 7/08** (2019.01)  
**B32B 7/12** (2006.01)  
**B32B 7/10** (2006.01)  
**B32B 7/04** (2019.01)  
**B32B 15/08** (2006.01)  
**B32B 15/14** (2006.01)  
**B32B 15/04** (2006.01)  
**B32B 27/06** (2006.01)  
**B32B 27/12** (2006.01)  
**B32B 27/34** (2006.01)  
**B32B 37/00** (2006.01)  
**B29C 45/14** (2006.01)  
(96) 09.02.2018  
(96) 18705131.3  
(73) Mubea Carbo Tech GmbH, 5020 Salzburg, AT  
(72) SPIELVOGEL, Bernhard, 5271 Moosbach, AT  
THEOBALD, Christina, 5400 Hallein, AT  
SCHMITZ, Sebastian, 5020 Salzburg, AT  
(54) **Kompozitní produkt**  
(32) 1832017, 10452017  
(31) 17.02.2017, 22.08.2017  
(33) CH, CH

(86) PCT/EP2018/053353  
(87) WO 2018/149761  
(74) Čermák a spol., JUDr. Karel Čermák Ph.D., LL.M., advokát, Elišky Peškové 735/15, Praha 5, Smíchov, 15000

(97) **EP 3585891**  
(47) 27.10.2021  
(97) 30.08.2018  
(51) **C12N 15/10** (2006.01)  
(96) 27.02.2018  
(96) 18711201.6  
(73) Translate Bio, Inc., Lexington, MA 02421, US  
(72) ABYSALH, Jonathan, Lexington, MA 02421, US  
CRAWFORD, Daniel, Lexington, MA 02421, US  
DEROSA, Frank, Lexington, MA 02421, US  
KARVE, Shrirang, Lexington, MA 02421, US  
DIAS, Anusha, Lexington, MA 02421, US  
HEARTLEIN, Michael, Lexington, MA 02421, US  
(54) **Způsoby čištění messengerové RNA**  
(32) 201762463998 P  
(31) 27.02.2017  
(33) US  
(86) PCT/US2018/019954  
(87) WO 2018/157133  
(74) ŽOVICOVÁ & ŽOVIC IP, s.r.o., Záhradnícka 36, Bratislava, 82108

(97) **EP 3587956**  
(47) 14.07.2021  
(97) 01.01.2020  
(51) **F24T 10/10** (2018.01)  
(96) 26.06.2019  
(96) 19182640.3  
(73) Steinhäuser GmbH & Co. KG, 96120 Bischberg, DE  
(72) Steinhäuser, Johann Harry, 96179 Rattelsdorf, DE  
(54) **Uspořádání zemních kolektorů pro velkokapacitní zařízení při využití nízkopotenciálového lokálního tepla**  
(32) 102018115508  
(31) 27.06.2018  
(33) DE  
(74) Všetečka Zelený Švorčík a partneři, advokátní a patentová kancelář, JUDr. Michal Havlík, Hálkova 1406/2, Praha 2, Nové Město, 12000

(97) **EP 3590845**  
(47) 29.09.2021  
(97) 08.01.2020  
(51) **B64D 31/12** (2006.01)  
**B64C 11/50** (2006.01)  
(96) 01.07.2019  
(96) 19183735.0  
(73) Pratt & Whitney Canada Corp., Longueuil, Québec J4G 1A1, CA  
(72) YAKOBOV, Ella, Longueuil, Québec J4G 1A1, CA  
JARVO, James, Longueuil, Québec J4G 1A1, CA  
TABAR, Roja, Longueuil, Québec J4G 1A1, CA  
(54) **Synchronizační fázování lopatek vrtule pomocí fonického kola**  
(32) 201816024678  
(31) 29.06.2018  
(33) US  
(74) Všetečka Zelený Švorčík a partneři, advokátní a patentová kancelář, JUDr. Michal Havlík, Hálkova 1406/2, Praha 2, Nové Město, 12000

(97) **EP 3590934**  
(47) 25.08.2021  
(97) 08.01.2020  
(51) **C07D 403/04** (2006.01)  
**C07D 403/14** (2006.01)  
**C07D 405/14** (2006.01)  
**C07D 409/14** (2006.01)  
**C07D 413/14** (2006.01)  
**C07D 487/08** (2006.01)  
**A61K 31/498** (2006.01)  
**A61P 35/00** (2006.01)  
(96) 28.04.2011  
(96) 19175481.1  
(73) Astex Therapeutics Limited, Cambridgeshire CB4 0QA, GB  
(72) SAXTY, Gordon, Zagreb, 10000, HR

- MURRAY, Christopher William, Cambridge, Cambridgeshire CB4 0QA, GB  
BERDINI, Valerio, Cambridge, Cambridgeshire CB4 0QA, GB  
BESONG, Gilbert Ebai, 67098 Bad Duerkheim, DE  
HAMLETT, Christopher Charles Frederick, Cambridge, Cambridgeshire CB4 0QA, GB  
JOHNSON, Christopher Norbert, Cambridge, Cambridgeshire CB4 0QA, GB  
WOODHEAD, Steven John, San Diego, CA 92130, US  
READER, Michael, Cambridge, Cambridgeshire CB4 0QA, GB  
REES, David Charles, Cambridge, Cambridgeshire CB4 0QA, GB  
MEVELLEC, Laurence Anne, F-27106 Cedex, FR  
ANGIBAUD, Patrick René, F-27106 Cedex, FR  
FREYNE, Eddy Jean Edgard, B-2840 Rumst, BE  
GOVAERTS, Tom Cornelis Hortense, B-2340 Beerse, BE  
WEERTS, Johan Erwin Edmond, B-2340 Beerse, BE  
PERERA, Timothy Pietro Suren, B-2340 Beerse, BE  
GILISSEN, Ronaldus Arnodus Hendrika Joseph, B-2340 Beerse, BE  
WROBLOWSKI, Berthold, B-2340 Beerse, BE  
LACRAMPE, Jean Fernand Armand, 13800 Istres, FR  
PAPANIKOS, Alexandra, B-2018 Antwerpen, BE  
QUEROLLE, Olivier Alexis Georges, F-27106 Cedex, FR  
PASQUIER, Elisabeth Thérèse Jeanne, F-27106 Cedex, FR  
PILATTE, Isabelle Noëlle Constance, F-27106 Val de Reuil Cedex, FR  
BONNET, Pascal Ghislain Andre, B-2340 Beerse, BE  
EMBRECHTS, Werner Constant Johan, B-2340 Beerse, BE  
AKKARI, Rhalid, F-34270 Vacquieres, FR  
MEERPOEL, Lieven, B-2340 Beerse, BE  
(54) **Kinázové inhibitory na bázi pyrazolyl chinoxalinu**  
(32) 32988410 P, 201007286  
(31) 30.04.2010, 30.04.2010  
(33) US, GB  
(74) ŽOVICOVÁ & ŽOVIC IP, s.r.o., Záhradnícka 36, Bratislava, 82108
- 
- (97) **EP 3599838**  
(47) 08.09.2021  
(97) 04.10.2018  
(51) **A01K 9/00** (2006.01)  
(96) 02.03.2018  
(96) 18711181.0  
(73) Wennemars B.V., 7722 TA Dalfsen, NL  
(72) WENNEMARS-GERRITSEN, Reinetta Maria Geertruida, 7722 TA Dalfsen, NL  
(54) **Systém pro podávání krmiva zvířatům**  
(32) 2018584  
(31) 27.03.2017  
(33) NL  
(86) PCT/NL2018/050131  
(87) WO 2018/182403  
(74) PatentEnter s.r.o., Koliště 1965/13a, Brno, Černá Pole, 60200
- 
- (97) **EP 3601263**  
(47) 13.10.2021  
(97) 04.10.2018  
(51) **C07D 403/04** (2006.01)  
**C07D 237/14** (2006.01)  
**C07D 405/04** (2006.01)  
**A01N 43/58** (2006.01)  
(96) 28.03.2018  
(96) 18717814.0  
(73) FMC Corporation, Philadelphia, PA 19104, US  
(72) MCCANN, Stephen Frederick, Newark, DE 19711, US  
(54) **Nové herbicidy na bázi pyridazinonu**  
(32) 201762477685 P  
(31) 28.03.2017  
(33) US  
(86) PCT/US2018/024742  
(87) WO 2018/183432  
(74) ZIVKO MIJATOVIC & PARTNERS s.r.o., Jugoslávských partyzánů 639/26, Praha 6, Bubeneč, 16000
- 
- (97) **EP 3607825**  
(47) 06.10.2021  
(97) 12.02.2020  
(51) **A22C 13/00** (2006.01)  
(96) 05.08.2019
- (96) 19190073.7  
(73) Viscofan, S.A., 31192 Tajonar (Navarra), ES  
(72) Raue, Frank, 76137 Karlsruhe, DE  
Hinkle, Jeremy, Blue Earth, MN 56013, US  
(54) **Texturovaný porézní bariérový přenášecí obal a způsob jeho výroby**  
(32) 201816055443  
(31) 06.08.2018  
(33) US  
(74) Rott, Růžička & Guttman a spol., Vyskočilova 1566, Praha 4, Michle, 14000
- 
- (97) **EP 3609690**  
(47) 18.08.2021  
(97) 18.10.2018  
(51) **B29D 30/00** (2006.01)  
(96) 09.04.2018  
(96) 18717739.9  
(73) VMI Holland B.V., 8161 RK Epe, NL  
(72) GROLLEMAN, Henk-Jan, 8161 RK EPE, NL  
JONKER, Han, 8161 RK EPE, NL  
(54) **PŘENÁŠECÍ ZAŘÍZENÍ A ZPŮSOB PŘENÁŠENÍ SOUČÁSTÍ PNEUMATIK Z KONTEJNERU DO ZÁSOBNÍKU KONFEKČNÍHO STROJE**  
(32) 2018674  
(31) 10.04.2017  
(33) NL  
(86) PCT/NL2018/050216  
(87) WO 2018/190704  
(74) Dr. Vilém Daněk, Vinohradská 403/17, Praha 2, Vinohrady, 12000
- 
- (97) **EP 3612535**  
(47) 01.09.2021  
(97) 25.10.2018  
(51) **C07D 487/04** (2006.01)  
(96) 20.04.2018  
(96) 18746988.7  
(73) Tecnimede, Sociedade Técnico-Medicinal, SA, 2710-089 Sintra, PT  
DA COSTA PEREIRA ROSA, Carla Patricia, 2710-089 Sintra, PT  
RAMOS DAMIL, João Carlos, 2710-089 Sintra, PT  
CORDEIRO SIMÕES, Ana Vanessa, 2710-089 Sintra, PT  
SILVA SERRA, João Pedro, 2710-089 Sintra, PT  
(54) **Způsob přípravy enantiomerů pirlindolu a jejich solí**  
(32) 2017110038, 17167852  
(31) 21.04.2017, 24.04.2017  
(33) PT, EP  
(86) PCT/IB2018/052756  
(87) WO 2018/193415  
(74) HARBER IP s.r.o., Dukelských hrdinů 567/52, Praha 7, Holešovice, 17000
- 
- (97) **EP 3617415**  
(47) 20.10.2021  
(97) 04.03.2020  
(51) **E04B 5/43** (2006.01)  
**E04C 5/06** (2006.01)  
(96) 17.03.2015  
(96) 19202727.4  
(73) HALFEN GmbH, 40764 Langenfeld, DE  
(72) Ricker, Marcus, 63110 Rodgau, DE  
Siburg, Carsten, 50859 Köln, DE  
(54) **Prvek děrovací smykové výztuže a konstrukční díl obsahující desku s prvkem děrovací smykové výztuže**  
(74) Čermák a spol., JUDr. Karel Čermák Ph.D., LL.M., advokát, Elišky Peškové 735/15, Praha 5, Smíchov, 15000
- 
- (97) **EP 3625098**  
(47) 20.10.2021  
(97) 22.11.2018  
(51) **B61C 7/04** (2006.01)  
(96) 24.04.2018  
(96) 18719857.7  
(73) Plasser & Theurer Export von Bahnbaumaschinen GmbH, 1010 Wien, AT  
(72) MAIER, Bernhard, 4040 Linz, AT  
WEITERSBERGER, Christian, 4222 St. Georgen an der Gusen, AT  
LIEDL, Harald, 4203 Altenberg bei Linz, AT

(54) **Kolejové vozidlo pro provádění pracovního nasazení na kolejovém zařízení**

(32) 2082017  
(31) 18.05.2017  
(33) AT  
(86) PCT/EP2018/060394  
(87) WO 2018/210533  
(74) Traplová Hakr Kubát, advokátní a patentová kancelář, Ing. Jan Kubát, patentový zástupce, Přístavní 24, Praha 7, 17000

(97) **EP 3628687**

(47) 28.07.2021  
(97) 01.04.2020  
(51) **C07K 16/28** (2006.01)  
**C07K 14/005** (2006.01)  
**C07K 14/725** (2006.01)  
**A61K 48/00** (2006.01)  
**CI2N 15/62** (2006.01)  
**A61K 39/00** (2006.01)  
**A61P 1/02** (2006.01)  
**A61P 7/04** (2006.01)  
**A61P 7/06** (2006.01)  
**A61P 9/00** (2006.01)  
**A61P 13/12** (2006.01)  
**A61P 17/02** (2006.01)  
**A61P 19/02** (2006.01)  
**A61P 21/04** (2006.01)  
**A61P 25/00** (2006.01)  
**A61P 27/02** (2006.01)  
**A61P 29/00** (2006.01)  
**A61P 35/02** (2006.01)  
**A61P 37/02** (2006.01)  
**A61P 37/06** (2006.01)  
**A61P 43/00** (2006.01)

(96) 07.12.2015  
(96) 19193858.8  
(73) 2seventy bio, Inc., Cambridge, 02142, MA, US  
(72) MORGAN, Richard, Centre Harbor New Hampshire, 03226-1254, US  
FRIEDMAN, Kevin, Melrose, MA 02176, US  
(54) **BCMA Chimérické antigenní receptory**  
(32) 201462091419 P, 201562200505 P  
(31) 12.12.2014, 03.08.2015  
(33) US, US  
(74) Čermák a spol., JUDr. Karel Čermák Ph.D., LL.M., advokát, Elišky Peškové 735/15, Praha 5, Smíchov, 15000

(97) **EP 3631968**

(47) 20.10.2021  
(97) 29.11.2018  
(51) **H02M 7/00** (2006.01)  
**H02J 3/36** (2006.01)  
**H02J 3/38** (2006.01)  
H02M 7/757 (2006.01)  
E02D 29/09 (2006.01)

(96) 24.05.2018  
(96) 18730920.8  
(73) J.Ray McDermott, S.A., Houston, Texas 77079, US  
(72) BROWN, Brian K., Houston, Texas 77079, US  
(54) **Konstrukce hvdc modulární plošiny**  
(32) 201762510426 P  
(31) 24.05.2017  
(33) US  
(86) PCT/US2018/034420  
(87) WO 2018/218040  
(74) Traplová Hakr Kubát, advokátní a patentová kancelář, Ing. Jan Kubát, patentový zástupce, Přístavní 24, Praha 7, 17000

(97) **EP 3636785**

(47) 13.10.2021  
(97) 13.12.2018  
(51) **C22C 19/05** (2006.01)  
C22F 1/10 (2006.01)  
F22B 37/04 (2006.01)  
(96) 07.06.2018  
(96) 18813185.8  
(73) Nippon Steel Corporation, Tokyo 100-8071, JP

(72) TAKEDA, Kiyoko, Tokyo 100-8071, JP  
OKADA, Hirokazu, Tokyo 100-8071, JP  
MIYAHARA, Osamu, Tokyo 100-8071, JP

(54) **Trubka ze slitiny na bázi niklu jaderné jakosti**

(32) 2017113327  
(31) 08.06.2017  
(33) JP  
(86) PCT/JP2018/021909  
(87) WO 2018/225831  
(74) PATENTSERVIS Praha a.s., Na Podkovce 281/10, Praha 4, Podolí, 14700

(97) **EP 3647190**

(47) 06.10.2021  
(97) 06.05.2020  
(51) **B64C 27/12** (2006.01)  
**B64D 35/00** (2006.01)  
B60K 17/26 (2006.01)  
F16D 13/02 (2006.01)  
F16D 55/02 (2006.01)

(96) 29.10.2019  
(96) 19205985.5  
(73) Pratt & Whitney Canada Corp., Longueuil, Québec J4G 1A1, CA  
(72) BERUBE, Stephane, Longueuil, Québec J4G 1A1, CA  
VILLENEUVE, Bruno, Longueuil, Québec J4G 1A1, CA  
(54) **Letecký motor se spojkou a mechanickým zámekem**  
(32) 201816173209  
(31) 29.10.2018  
(33) US  
(74) Všetečka Zelený Švorčík a partneři, advokátní a patentová kancelář, JUDr. Michal Havlík, Hálkova 1406/2, Praha 2, Nové Město, 12000

(97) **EP 3648582**

(47) 08.09.2021  
(97) 10.01.2019  
(51) **A01K 31/18** (2006.01)  
**A01K 43/00** (2006.01)

(96) 25.06.2018  
(96) 18732795.2  
(73) Vervaeke-Belavi, 8700 Tielt, BE  
(72) VERVAEKE, Steven, 8700 Tielt, BE  
(54) **Přenašecí stroj pro pokládku vajec na podlahu drůbežárny, přičemž uvedené vejce jsou umístěna ve snášecích vanách, do kterých byla snesena**

(32) 201705479  
(31) 05.07.2017  
(33) BE  
(86) PCT/EP2018/066962  
(87) WO 2019/007741  
(74) Všetečka Zelený Švorčík a partneři, advokátní a patentová kancelář, JUDr. Michal Havlík, Hálkova 1406/2, Praha 2, Nové Město, 12000

(97) **EP 3650405**

(47) 25.08.2021  
(97) 13.05.2020  
(51) **B67D 1/14** (2006.01)  
**B67D 1/12** (2006.01)  
**G05D 16/10** (2006.01)

(96) 11.04.2018  
(96) 19208212.1  
(73) Legacy US, LLC, Menlo Park, California 94025, US  
(72) DALTON, Jeffrey Travis, Glenview, IL Illinois 60025, US  
MCCARTHY, Joseph K., Glenview, IL Illinois 60025, US  
COSTLE, Carey, Glenview, IL Illinois 60025, US  
(54) **Nástroj pro nastavení tlaku dálkového regulátoru a způsob jeho použití**  
(32) 201715488319  
(31) 14.04.2017  
(33) US  
(74) PatentEnter s.r.o., Koliště 1965/13a, Brno, Černá Pole, 60200

(97) **EP 3659247**

(47) 06.10.2021  
(97) 14.03.2019  
(51) **H02M 5/458** (2006.01)  
**H02M 1/14** (2006.01)  
(96) 13.08.2018

(96) 18759873.5  
(73) Siemens Mobility GmbH, 81739 München, DE  
(72) SCHMID, Robert, 91336 Heroldsbach, DE  
(54) **Sestava měniče**  
(32) 102017215598  
(31) 05.09.2017  
(33) DE  
(86) PCT/EP2018/071882  
(87) WO 2019/048186  
(74) Čermák a spol., JUDr. Karel Čermák Ph.D., LL.M., advokát, Elišky Peškové 735/15, Praha 5, Smíchov, 15000

---

(97) **EP 3670039**  
(47) 29.09.2021  
(97) 24.06.2020  
(51) **B26D 1/00** (2006.01)  
**B26D 7/08** (2006.01)  
**B26D 7/26** (2006.01)  
**B22F 5/00** (2006.01)  
**B22F 5/06** (2006.01)  
**C22C 29/06** (2006.01)  
**C22C 29/08** (2006.01)  
F16B 33/04 (2006.01)  
(96) 17.12.2018  
(96) 18212995.7  
(73) CERATIZIT Como S.p.A., 22040 Alserio, IT  
(72) VALSECCHI, Antonello, 22040 Alserio, IT  
BEZZOLA, Bernardo, 22040 Alserio, IT  
(54) **Ultrazvukový nůž a ultrazvukový řezný systém**  
(74) PATENTSERVIS Praha a.s., Na Podkovce 281/10, Praha 4, Podolí, 14700

---

(97) **EP 3674596**  
(47) 01.09.2021  
(97) 01.07.2020  
(51) **F21L 4/00** (2006.01)  
**F21V 21/084** (2006.01)  
(96) 28.12.2019  
(96) 19219943.8  
(73) Zedel, 38920 Crolles, FR  
(72) LE BOURHIS, Mathieu, 38660 SAINT HILAIRE, FR  
BOUFFAY, Boris, 38660 SAINT HILAIRE DU TOUVET, FR  
BERREL, Philippe, 38580 LA CHAPELLE DU BARD, FR  
(54) **Vyvažovací zařízení zlepšující udržování čelovky na hlavě**  
(32) 1874422  
(31) 31.12.2018  
(33) FR  
(74) PatentEnter s.r.o., Koliště 1965/13a, Brno, Černá Pole, 60200

---

(97) **EP 3681308**  
(47) 01.09.2021  
(97) 14.03.2019  
(51) **A23K 10/30** (2016.01)  
**A23K 20/147** (2016.01)  
**A23J 1/14** (2006.01)  
**A23L 3/18** (2006.01)  
**C11B 1/10** (2006.01)  
**C11B 1/08** (2006.01)  
(96) 11.09.2018  
(96) 18781967.7  
(73) Fraunhofer-Gesellschaft zur Förderung der angewandten Forschung e.V., 80686 München, DE  
(72) EISNER, Peter, 85354 Freising, DE  
MITTERMAIER, Stephanie, 85368 Moosburg a. d. Isar, DE  
FRANKL, Michael, 81241 München, DE  
(54) **Způsob získávání proteinových přípravků ze semen slunečnic a/nebo semen řepky olejné, a proteinové přípravky**  
(32) 102017120905  
(31) 11.09.2017  
(33) DE  
(86) PCT/EP2018/074407  
(87) WO 2019/048695  
(74) PATENTSERVIS Praha a.s., Na Podkovce 281/10, Praha 4, Podolí, 14700

---

(97) **EP 3688958**  
(47) 28.07.2021  
(97) 23.05.2019

(51) **H04L 29/06** (2006.01)  
**B61L 15/00** (2006.01)  
**H04L 29/08** (2006.01)  
(96) 07.11.2018  
(96) 18808233.3  
(73) Siemens Mobility GmbH, 81739 München, DE  
(72) LOHNEIS, Georg, 96250 Ebensfeld, DE  
(54) **Systém a způsob pro chráněný přenos dat**  
(32) 102017220370  
(31) 15.11.2017  
(33) DE  
(86) PCT/EP2018/080430  
(87) WO 2019/096643  
(74) Čermák a spol., JUDr. Karel Čermák Ph.D., LL.M., advokát, Elišky Peškové 735/15, Praha 5, Smíchov, 15000

---

(97) **EP 3704359**  
(47) 13.10.2021  
(97) 09.05.2019  
(51) **F01L 3/14** (2006.01)  
(96) 06.08.2018  
(96) 18752137.2  
(73) Federal-Mogul Valvetrain GmbH, 30890 Barsinghausen, DE  
(72) MATTHIAS, Thorsten, 30161 Hannover, DE  
WOLKING, Antonius, 30890 Barsinghausen, DE  
ARIAS, Fernando, 30655 Hannover, DE  
RINGELING, Florian, 30459 Hannover, DE  
(54) **Vnitřně chlazený ventil pro spalovací motor**  
(32) 102017125365  
(31) 30.10.2017  
(33) DE  
(86) PCT/EP2018/071242  
(87) WO 2019/086154  
(74) PATENTSERVIS Praha a.s., Na Podkovce 281/10, Praha 4, Podolí, 14700

---

(97) **EP 3707686**  
(47) 25.08.2021  
(97) 09.05.2019  
(51) **G08B 15/00** (2006.01)  
**F41H 13/00** (2006.01)  
**H05C 1/06** (2006.01)  
(96) 06.11.2018  
(96) 18804673.4  
(73) SAS Netforce, 34130 Mauguio, FR  
(72) D'Oriano, Gaëlord, 34160 Restinclières, FR  
(54) **Bezpečné zařízení pro aplikaci elektrických impulsů**  
(32) 1760365  
(31) 06.11.2017  
(33) FR  
(86) PCT/FR2018/052727  
(87) WO 2019/086820  
(74) PatentEnter s.r.o., Koliště 1965/13a, Brno, Černá Pole, 60200

---

(97) **EP 3709957**  
(47) 01.09.2021  
(97) 23.05.2019  
(51) **A61K 8/39** (2006.01)  
**A61Q 1/14** (2006.01)  
**A61Q 19/10** (2006.01)  
**A61K 8/92** (2006.01)  
**A61K 8/02** (2006.01)  
**A61K 8/06** (2006.01)  
(96) 16.11.2018  
(96) 18830711.0  
(73) Dr. Schumacher GmbH, 34323 Malsfeld, DE  
(72) BALLEZ, Mike, 34323 Malsfeld, DE  
FUSS, Julia, 34323 Malsfeld, DE  
NIELSEN, Jens, 34323 Malsfeld, DE  
(54) **V/O-emulze k napouštění netkané rounové textilie**  
(32) 102017127199  
(31) 17.11.2017  
(33) DE  
(86) PCT/DE2018/100937  
(87) WO 2019/096355  
(74) PATENTSERVIS Praha a.s., Na Podkovce 281/10, Praha 4, Podolí, 14700

(97) <b>EP 3710220</b>	(97) 27.06.2019	
(47) 15.09.2021	(51) <b>C08H 8/00</b>	(2010.01)
(97) 23.05.2019	(96) 04.12.2018	
(51) <b>B29C 45/18</b>	(96) 18811275.9	
<b>B29C 45/76</b>	(73) IFP Energies nouvelles, 92852 Rueil-Malmaison, FR	
<b>B29C 45/00</b>	Institut national de recherche pour l'agriculture, l'alimentation et	
<b>B29B 7/60</b>	l'environnement, 75338 Paris Cedex 07, FR	
<b>B29B 7/90</b>	Agro Industries Recherche Et Developpement, 51110 Pomacle, FR	
<b>B29K 105/12</b>	(72) AYMARD, Caroline, 69007 LYON, FR	
(96) 05.11.2018	BOUILLON, Pierre-Antoine, 69003 LYON, FR	
(96) 18800567.2	BOURAS GALINIE, Meriem, 69110 STE FOY LES LYON, FR	
(73) KraussMaffei Technologies GmbH, 80997 München, DE	(54) <b>Způsob zpracování lignocelulózové biomasy</b>	
(72) MOSER, Stefan, 85399 Hallbergmoos, DE	(32) 1762609	
TOPIC, Nicolina, 81245 München, DE	(31) 20.12.2017	
SCHADHAUSER, Maximilian, 82008 Unterhaching, DE	(33) FR	
(54) <b>Způsob výroby plastových výlisků</b>	(86) PCT/EP2018/083542	
(32) 102017126946	(87) WO 2019/120996	
(31) 16.11.2017	(74) Traplová Hakr Kubát, advokátní a patentová kancelář, Ing. Jan Kubát,	
(33) DE	patentový zástupce, Přístavní 24, Praha 7, 17000	
(86) PCT/EP2018/080200		
(87) WO 2019/096613		
(74) Rott, Růžička & Guttman a spol., Vyskočilova 1566, Praha 4, Michle, 14000		
<hr/>		
(97) <b>EP 3720855</b>	(97) <b>EP 3738479</b>	
(47) 25.08.2021	(47) 06.10.2021	
(97) 13.06.2019	(97) 18.11.2020	
(51) <b>C07D 471/04</b>	(51) <b>A47G 21/18</b>	(2006.01)
<b>A61P 25/00</b>	<b>F16L 9/10</b>	(2006.01)
<b>A61P 25/24</b>	<b>C03C 17/00</b>	(2006.01)
<b>A61K 31/437</b>	<b>C03C 17/30</b>	(2006.01)
<b>A61K 31/5377</b>	<b>C03C 17/32</b>	(2006.01)
(96) 06.12.2018	(96) 14.05.2019	
(96) 18826510.2	(96) 19174512.4	
(73) Boehringer Ingelheim International GmbH, 55216 Ingelheim am Rhein, DE	(73) Hilgenberg GmbH, 34323 Malsfeld, DE	
(72) GIOVANNINI, Riccardo, 55216 Ingelheim am Rhein, DE	(72) HILGENBERG, Ingo, 34323 Malsfeld, DE	
CECI, Angelo, 55216 Ingelheim am Rhein, DE	(54) <b>Vícenásobně použitelná brčka na pití a jejich výroba</b>	
DAHMANN, Georg, 55216 Ingelheim am Rhein, DE	(74) Traplová Hakr Kubát, advokátní a patentová kancelář, Ing. Jan Kubát,	
DORNER-CIOSSEK, Cornelia, 55216 Ingelheim am Rhein, DE	patentový zástupce, Přístavní 24, Praha 7, 17000	
KUSSMAUL, Lothar, 55216 Ingelheim am Rhein, DE		
PFAU, Roland, 55216 Ingelheim am Rhein, DE		
WIEDENMAYER, Dieter, 55216 Ingelheim am Rhein, DE		
(54) <b>Deriváty imidazopyridinů a jejich použití jako léčivo</b>	(97) <b>EP 3747819</b>	
(32) 17206152	(47) 06.10.2021	
(31) 08.12.2017	(97) 09.12.2020	
(33) EP	(51) <b>B66B 13/30</b>	(2006.01)
(86) PCT/EP2018/083728	(96) 12.12.2019	
(87) WO 2019/110703	(96) 19215504.2	
(74) KOREJZOVA LEGAL v.o.s., JUDr. Petra Sauvage de Brantes, Korunní 810/104, Praha 10, Vinohrady, 10100	(73) Wittur Holding GmbH, 85259 Wiedenzhausen, DE	
	(72) GIORGIONI, Paolo, 85259 WIEDENZHAUSEN, BAYERN, DE	
	(54) <b>Práh pro dveře výtahu</b>	
	(32) 201900001073	
	(31) 24.01.2019	
	(33) IT	
	(74) PATENTSERVIS Praha a.s., Na Podkovce 281/10, Praha 4, Podolí, 14700	
<hr/>		
(97) <b>EP 3727789</b>	(97) <b>EP 3750832</b>	
(47) 15.09.2021	(47) 15.09.2021	
(97) 27.06.2019	(97) 16.12.2020	
(51) <b>B29C 45/14</b>	(51) <b>B65G 1/137</b>	(2006.01)
<b>B29C 45/26</b>	<b>G06Q 10/08</b>	(2012.01)
<b>B60J 10/70</b>	<b>G06Q 10/06</b>	(2012.01)
<b>B29C 33/02</b>	<b>G06Q 50/28</b>	(2012.01)
<b>B29C 33/30</b>	(96) 11.05.2020	
(96) 14.12.2018	(96) 20173890.3	
(96) 18815723.4	(73) Savoye, 21000 Dijon, FR	
(73) AGC Glass Europe, 1348 Louvain-La-Neuve, BE	(72) PIETROWICZ, Stéphane, 21220 Fixin, FR	
(72) DELNEUF COURT, Sébastien, 1348 Louvain-La-Neuve, BE	(54) <b>Postup zpracování seznamu objednávek v systému přípravy objednávek a příslušný systém přípravy objednávek</b>	
(54) <b>Forma pro tváření plastového materiálu přes alespoň část obvodu skleněné tabule</b>	(32) 1905411	
(32) 17210108	(31) 23.05.2019	
(31) 22.12.2017	(33) FR	
(33) EP	(74) Traplová Hakr Kubát, advokátní a patentová kancelář, Ing. Jan Kubát,	
(86) PCT/EP2018/084865	patentový zástupce, Přístavní 24, Praha 7, 17000	
(87) WO 2019/121354		
(74) Traplová Hakr Kubát, advokátní a patentová kancelář, Ing. Jan Kubát, patentový zástupce, Přístavní 24, Praha 7, 17000		
<hr/>		
(97) <b>EP 3728410</b>	(97) <b>EP 3755490</b>	
(47) 06.10.2021	(47) 08.09.2021	
	(97) 30.01.2020	
	(51) <b>B23K 9/09</b>	(2006.01)
	<b>B23K 9/095</b>	(2006.01)
	<b>B23K 9/10</b>	(2006.01)
	<b>B23K 9/173</b>	(2006.01)



(96) 26.07.2019  
(96) 19742387.4  
(73) FRONIUS INTERNATIONAL GmbH, 4643 Pettenbach, AT  
(72) SÖLLINGER, Dominik, 4643 Pettenbach, AT  
ARTELSMAIR, Josef, 4643 Pettenbach, AT  
MAYER, Manuel, 4643 Pettenbach, AT  
(54) **Způsob oboukrového svařování s odtavujícím se svařovacím drátem**  
(32) 18186019  
(31) 27.07.2018  
(33) EP  
(86) PCT/EP2019/070143  
(87) WO 2020/021050  
(74) Čermák a spol., JUDr. Karel Čermák Ph.D., LL.M., advokát, Elišky  
Peškové 735/15, Praha 5, Smíchov, 15000

(97) **EP 3758876**  
(47) 03.11.2021  
(97) 29.08.2019  
(51) **B23F 19/10** (2006.01)  
**B23F 21/00** (2006.01)  
(96) 06.09.2018  
(96) 18766224.2  
(73) GLEASON-PFAUTER MASCHINENFABRIK GMBH, 71636  
Ludwigsburg, DE  
(72) SCHMEZER, Ralf, 71634 Ludwigsburg, DE  
(54) **Nástroj pro srážení hran, systém pro srážení hran, stroj pro výrobu  
ozubení a způsob srážení hran u ozubení**  
(32) 102018001477  
(31) 26.02.2018  
(33) DE  
(86) PCT/EP2018/074054  
(87) WO 2019/161942  
(74) KANIA, SEDLÁK, SMOLA, s.r.o., Mendlovo náměstí 907/1a, Brno,  
Staré Brno, 60300

(97) **EP 3773291**  
(47) 27.10.2021  
(97) 27.02.2020  
(51) **A61B 18/12** (2006.01)  
**A61N 1/32** (2006.01)  
(96) 22.08.2019  
(96) 19780002.2  
(73) Novocure GmbH, 6039 Root D4, CH

(72) HAGEMANN Carsten, 97294 Unterpleichfeld, DE  
LOHR Mario, 35685 Dillenburg, DE  
KESSLER Almuth F., 97234 Reichenberg, DE  
BUREK Malgorzata, 97074 Wurzburg, DE  
FORSTER Carola, 97070 Wurzburg, DE  
BRAMI Catherine, 45858 Matan, IL  
HERSHKOVICH Hadas Sara, 2633730 Kiryat Motzkin, IL  
VOLOSHIN-SELA Tali, 3657900 Kibbutz Gvat, IL  
(54) **Použití střídavých elektrických polí ke zvyšování propustnosti  
hematoencefalické bariéry**  
(32) 201862722100 P  
(31) 23.08.2018  
(33) US  
(86) PCT/IB2019/057091  
(87) WO 2020/039390  
(74) Všetečka Zelený Švorčík a partneři, advokátní a patentová kancelář, JUDr.  
Michal Havlík, Hálkova 1406/2, Praha 2, Nové Město, 12000

(97) **EP 3823852**  
(47) 03.11.2021  
(97) 15.04.2021  
(51) **B60J 10/70** (2016.01)  
(96) 29.09.2020  
(96) 20800545.4  
(73) Elkamet Kunststofftechnik GmbH, 35216 Biedenkopf, DE  
(72) BERGMANN, Lutz, 35630 Ehringshausen, DE  
HAIN, Christoph, 35232 Dautphetal, DE  
HAIN, Marco, 35713 Eschenburg, DE  
LANDECK, David, 35037 Marburg, DE  
ORTMÜLLER, Michael, 35232 Dautphetal-Herzhausen, DE  
PELICHET, Timothee, 35641 Schöffengrund, DE  
ROTH, Hartmut, 35216 Biedenkopf, DE  
SCHNEIDER, Marcus, 35232 Dautphetal, DE  
SCHNEIDER, Timo, 35713 Eschenburg, DE  
(54) **Uspořádání lišt a způsob výroby**  
(32) 102019127378  
(31) 10.10.2019  
(33) DE  
(86) PCT/DE2020/100831  
(87) WO 2021/069019  
(74) Rott, Růžička & Guttmann a spol., Vyskočilova 1566, Praha 4, Michle,  
14000

## Zveřejněné opravené překlady evropských patentových spisů

U následujících udělených evropských patentů s účinky pro Českou republiku byl majitelem předložen opravený překlad patentového spisu do českého jazyka (§35d odst. 2 zákona č. 527/1990 Sb., v platném znění).

Datem zveřejnění opraveného překladu evropského patentového spisu je datum publikace tohoto Věstníku.

(97) EP 2941271 (97) EP 3342786 (97) EP 3524601  
(97) EP 3313884 (97) EP 3350597

## Zveřejněné překlady pozměněného nebo omezeného znění evropských patentových spisů

U následujících udělených evropských patentů s účinky pro Českou republiku byl majitelem předložen český překlad pozměněného nebo omezeného znění evropského patentového spisu (§35f odst. 3 zákona č. 527/1990 Sb., v platném znění).

Datem zveřejnění překladu pozměněného nebo omezeného znění evropského patentového spisu je datum publikace tohoto Věstníku.

(97) EP 1673104 (97) EP 2231943 (97) EP 2674476  
(97) EP 1874622 (97) EP 2303007 (97) EP 2826898

### Evropské patenty zachované v pozměněném nebo omezeném znění

V této části jsou uvedeny evropské patenty s účinky pro Českou republiku, které byly Evropským úřadem podle článku 102 Úmluvy o udělování evropských patentů zachovány v omezeném znění podle čl. 105a - 105c EPC 2000, nebo v pozměněném znění (§ 35f zákona č. 527/1990 Sb., v platném znění).

(97)	Datum oznámení o zachování patentu	(97)	Datum oznámení o zachování patentu
EP 2451435	01.12.2021	EP 2640362	01.12.2021

### Evropské patenty zrušené Evropským patentovým úřadem

Následující evropské patenty udělené Evropským patentovým úřadem s účinky pro Českou republiku byly zrušeny Evropským patentovým úřadem podle článku 102 Úmluvy o udělování evropských patentů (§ 35f odst 2 zákona č. 527/1990 Sb., v platném znění).

(97) EP 2524679 (97) EP 3156104

### MM4A Zánik evropských patentů nezaplacením poplatků za udržování platnosti patentu

Následující evropské patenty udělené Evropským patentovým úřadem s účinky pro Českou republiku zanikly pro nezaplacení poplatků za udržování platnosti patentu (§ 22 písm. b) zákona č. 527/1990 Sb., v platném znění).

(97) EP 1366935	(97) EP 2058323	(97) EP 2576039	(97) EP 2855815
(97) EP 1367190	(97) EP 2076361	(97) EP 2576690	(97) EP 2856580
(97) EP 1507671	(97) EP 2131414	(97) EP 2576752	(97) EP 2857372
(97) EP 1507798	(97) EP 2136137	(97) EP 2578212	(97) EP 2862662
(97) EP 1509456	(97) EP 2149561	(97) EP 2578328	(97) EP 2872410
(97) EP 1629855	(97) EP 2160105	(97) EP 2578410	(97) EP 2874749
(97) EP 1631379	(97) EP 2163131	(97) EP 2588204	(97) EP 2877437
(97) EP 1632042	(97) EP 2255703	(97) EP 2666504	(97) EP 2877515
(97) EP 1726764	(97) EP 2256364	(97) EP 2670021	(97) EP 2918512
(97) EP 1748854	(97) EP 2259007	(97) EP 2681284	(97) EP 2921421
(97) EP 1754702	(97) EP 2285728	(97) EP 2700146	(97) EP 3004162
(97) EP 1755799	(97) EP 2286551	(97) EP 2700405	(97) EP 3010701
(97) EP 1817186	(97) EP 2291278	(97) EP 2713835	(97) EP 3053459
(97) EP 1860341	(97) EP 2291374	(97) EP 2714752	(97) EP 3090639
(97) EP 1862737	(97) EP 2293804	(97) EP 2714883	(97) EP 3095738
(97) EP 1864778	(97) EP 2295812	(97) EP 2714986	(97) EP 3097907
(97) EP 1878513	(97) EP 2303530	(97) EP 2728031	(97) EP 3148581
(97) EP 1888113	(97) EP 2392531	(97) EP 2742578	(97) EP 3148699
(97) EP 1889193	(97) EP 2432750	(97) EP 2759733	(97) EP 3148949
(97) EP 1889356	(97) EP 2435093	(97) EP 2805738	(97) EP 3149262
(97) EP 1890608	(97) EP 2435574	(97) EP 2808553	(97) EP 3149381
(97) EP 1899354	(97) EP 2436197	(97) EP 2808589	(97) EP 3152753
(97) EP 1899386	(97) EP 2460831	(97) EP 2844579	(97) EP 3255398
(97) EP 1995011	(97) EP 2468861	(97) EP 2852280	(97) EP 3297484
(97) EP 2021727	(97) EP 2527580	(97) EP 2854569	(97) EP 3303329
(97) EP 2029976	(97) EP 2542538	(97) EP 2854570	(97) EP 3303530
(97) EP 2035238	(97) EP 2556246	(97) EP 2854574	(97) EP 3303531
(97) EP 2041083	(97) EP 2575463	(97) EP 2854577	(97) EP 3315496
(97) EP 2042659	(97) EP 2575592	(97) EP 2855051	
(97) EP 2044748	(97) EP 2575654	(97) EP 2855298	

### PD4A

### Převod práv a ostatní změny majitelů evropských patentů

(97) <b>EP 1380606</b>	(97) <b>EP 2303007</b>
(73) Bakelite GmbH, 58642 Iserlohn-Letmathe, DE	(73) Syngenta Participations AG, 4058 Basel, CH
(97) <b>EP 1866057</b>	(97) <b>EP 2366038</b>
(73) Nox II International, Ltd., Boca Grande, 33921-1309, FL, US	(73) MCC Non-Ferrous Trading LLC, White Plains, 10605, NY, US
(97) <b>EP 1874622</b>	(97) <b>EP 2391382</b>
(73) SAINT-GOBAIN GLASS FRANCE, 92400 Courbevoie, FR	(73) Nordmark Arzneimittel Holding GmbH & Co. KG, 25436 Uetersen, DE
(97) <b>EP 2160434</b>	(97) <b>EP 2391382</b>
(73) Bakelite GmbH, 58642 Iserlohn-Letmathe, DE	(73) Nordmark Pharma GmbH, 25436 Uetersen, DE
(97) <b>EP 2231943</b>	(97) <b>EP 2686310</b>
(73) SAINT-GOBAIN ISOVER, 92400 Courbevoie, FR	(73) Alkahest, Inc., San Carlos, 94070, CA, US

(97) **EP 2780405**  
(73) Bakelite GmbH, 58642 Iserlohn-Letmathe, DE

---

(97) **EP 2981822**  
(73) Scholar Rock, Inc., Cambridge, 02142, MA, US

---

(97) **EP 2995640**  
(73) Bakelite GmbH, 58642 Iserlohn-Letmathe, DE

---

(97) **EP 3017120**  
(73) SAINT-GOBAIN PLACO, 92400 Courbevoie, FR

---

(97) **EP 3249119**  
(73) ESCO Group LLC, Portland, 97210, OR, US

---

(97) **EP 3325078**  
(73) Roivios Limited, P.O. Box CB-13007, Nassau, N.P., BS

---

(97) **EP 3368069**  
(73) Scholar Rock, Inc., Cambridge, 02142, MA, US

---

(97) **EP 3548332**  
(73) Allog GmbH, 84140 Gangkofen, DE

---

(97) **EP 3658246**  
(73) Client Investment Pool 1, s.r.o., Praha 3, Žižkov, CZ

---

(97) **EP 3717850**  
(73) Eisenmann GmbH, 71032 Böblingen, DE

---

**FG1K**

**Zapsané užité vzory - přehled podle čísel zápisu**

V období uzávěrky tohoto čísla Věstníku zapsal Úřad průmyslového vlastnictví tyto užité vzory.

(11)	(51)		(11)	(51)		(11)	(51)	
35620	<b>H 02 G 3/38</b>	(2006.01)	35628	<b>B 66 F 1/08</b>	(2006.01)	35636	<b>C 12 Q</b>	(2018.01)
35621	<b>C 04 B 28/04</b>	(2006.01)	35629	<b>A 45 B 5/00</b>	(2006.01)		<b>1/6895</b>	
35622	<b>G 10 D 1/02</b>	(2006.01)	35630	<b>B 01 D 15/00</b>	(2006.01)	35637	<b>A 23 C 9/12</b>	(2006.01)
35623	<b>G 01 R 31/12</b>	(2020.01)	35631	<b>A 01 B 39/22</b>	(2006.01)	35638	<b>E 04 C 2/16</b>	(2006.01)
35624	<b>H 01 T 13/28</b>	(2006.01)	35632	<b>B 23 B 27/10</b>	(2006.01)	35639	<b>C 04 B 28/04</b>	(2006.01)
35625	<b>B 01 D 46/00</b>	(2006.01)	35633	<b>B 60 R 1/00</b>	(2006.01)	35640	<b>A 23 G 1/32</b>	(2006.01)
35626	<b>C 12 Q</b>	(2018.01)	35634	<b>F 41 G 1/32</b>	(2006.01)	35641	<b>H 04 N 7/18</b>	(2006.01)
	<b>1/6895</b>		35635	<b>F 16 L 23/16</b>	(2006.01)	35642	<b>A 01 B 13/16</b>	(2006.01)
35627	<b>H 04 N 5/33</b>	(2006.01)						

**FG1K**

**Zapsané užité vzory - řazené podle MPT**

(51)	<b>A01B 13/16</b>	(2006.01)	(72)	Kotrcová Veronika Ing., Milevsko, CZ	
(11)	35642		(54)	<b>Bílá čokoláda s hlívou ústřičnou</b>	
(21)	<b>2021-39357</b>		(74)	Ing. Veronika Kotrcová, Na Hůrkách 842, Milevsko, 39901	
(22)	11.11.2021				
(47)	07.12.2021				
(73)	Výzkumný ústav zemědělské techniky, v. v. i., Praha 6, Ruzyně, CZ		(51)	<b>A45B 5/00</b>	(2006.01)
	BEDNAR FMT s.r.o., Praha 9 - Vinoř, CZ			<b>A45F 4/06</b>	(2006.01)
(72)	Vejchar Daniel Ing., Praha 7, Bubeneč, CZ		(11)	35629	
	Kubín Karel Ing., Ph.D., Praha 9, Kbely, CZ		(21)	<b>2021-39089</b>	
	Velebil Jan Ing., Praha 6, Vokovice, CZ		(22)	16.08.2021	
	Wehrsinger Vojtěch Ing., Kladno, Kročehlavy, CZ		(47)	07.12.2021	
(54)	<b>Zařízení pro tvorbu lokálních prohlubní</b>		(32)	31.08.2020	
(74)	Ing. Libor Šimek, patentový zástupce, Vinohradská 194, Praha 3 - Vinohrady, 13000		(31)	20 2020 105 007.9	
			(33)	DE	
			(73)	doppler group GmbH, Branau-Ranshofen, AT	
			(72)	Herbert Forthuber, Simbach, DE	
			(54)	<b>Zahradní lehátko</b>	
			(74)	Macek and Partners, Mgr. Jiří Macek, Sázavská 751/16, Praha 2, Vinohrady, 12000	
(51)	<b>A01B 39/22</b>	(2006.01)	(51)	<b>B01D 15/00</b>	(2006.01)
(11)	35631		(11)	35630	
(21)	<b>2021-39180</b>		(21)	<b>2021-39129</b>	
(22)	17.09.2021		(22)	30.08.2021	
(47)	07.12.2021		(47)	07.12.2021	
(73)	Zemědělský výzkum, spol. s r.o., Troubsko, CZ		(73)	ART CARBON s.r.o., Nehvizdy, CZ	
	Mendelova univerzita v Brně, Brno, Černá Pole, CZ		(72)	Bouša Martin Ing., Hradištko, CZ	
	P & L, spol. s r.o., Biskupice, CZ			Bouša Daniel Ing., Ph.D., Čelákovice, CZ	
(72)	Kintl Antonín Ing., Brno, Štýřice, CZ			Boušová Kristýna RNDr., Ph.D., MBA, Hostivice, CZ	
	Elbl Jakub Ing., Ph.D., Ivančice, CZ		(54)	<b>Modulární adsorpční kolona</b>	
	Brtnický Martin Ing., Tišnov, CZ		(74)	Rott, Růžička & Guttman a spol., Vyskočilova 1566, Praha 4, Michle, 14000	
	Daněk Petr, Biskupice, CZ				
	Hammerschmiedt Tereza Ing., Jinošov, CZ				
(54)	<b>Nástroj zemědělského kultivátoru</b>				
(74)	Ing. Libor Markes, Grohova 145/54, Brno, Veveří, 60200				
(51)	<b>A23C 9/12</b>	(2006.01)	(51)	<b>B01D 46/00</b>	(2006.01)
	<b>A23C 9/13</b>	(2006.01)		<b>B01D 29/44</b>	(2006.01)
	<b>A23L 33/105</b>	(2016.01)		<b>B01D 39/02</b>	(2006.01)
(11)	35637			<b>B01D 53/04</b>	(2006.01)
(21)	<b>2021-39304</b>			<b>A62B 18/02</b>	(2006.01)
(22)	25.10.2021		(11)	35625	
(47)	07.12.2021		(21)	<b>2021-38754</b>	
(73)	Výzkumný ústav potravinářský Praha, v. v. i., Praha 10, Hostivař, CZ		(22)	22.04.2021	
(72)	Šmídová Zuzana RNDr. Mgr., Ph.D., Praha 10, Petrovice, CZ		(47)	07.12.2021	
(54)	<b>Ochucený kysaný mléčný výrobek s bylinkovým homogenátem, bez přidaného cukru nebo s nižším obsahem cukru</b>		(73)	SIGMA Výzkumný a vývojový ústav, s.r.o., Lutín, CZ	
				CENTRUM HYDRAULICKÉHO VÝZKUMU spol. s r.o., Lutín, CZ	
			(72)	Štanga Marián, Olomouc, Nefedín, CZ	
				Zavadil Lukáš Ing., Ph.D., Uničov, CZ	
				Slovák Václav, Rokytnice, CZ	
				Langer Jiří Ing., Štarnov, CZ	
			(54)	<b>Vypukloduté těleso filtru</b>	
			(74)	Mgr. Zuzana Šimonovská LL.M., Jaselská 311/25, Praha 6, Dejvice, 16000	
(51)	<b>A23G 1/32</b>	(2006.01)			
	<b>A23L 31/00</b>	(2016.01)			
	<b>A23G 1/46</b>	(2006.01)			
(11)	35640				
(21)	<b>2021-39329</b>				
(22)	01.11.2021				
(47)	07.12.2021				
(73)	Pražská čokoláda s.r.o., Praha 8, Troja, CZ				

- (51) **B23B 27/10** (2006.01)  
**B23B 27/08** (2006.01)  
**B23C 5/28** (2006.01)  
**B23C 5/20** (2006.01)
- (11) 35632  
(21) **2021-39218**  
(22) 29.09.2021  
(47) 07.12.2021  
(73) Západočeská univerzita v Plzni, Plzeň, Jižní Předměstí, CZ  
(72) Maršálek Ondřej Ing., Tachov, CZ  
Kroft Luboš Ing., Ph.D., Tymákov, CZ  
Řehák Petr Bc., Stružná, CZ
- (54) **Nástroj pro obráběcí operace**
- 
- (51) **B60R 1/00** (2006.01)  
**B60R 1/10** (2006.01)
- (11) 35633  
(21) **2021-39232**  
(22) 01.10.2021  
(47) 07.12.2021  
(73) Centrum dopravního výzkumu, v. v. i., Brno, Lišeň, CZ  
(72) Zaoral Aleš Mgr., Olomouc, Hodolany, CZ  
(54) **Pasivní optická sestava pro zobrazování dopravního prostředí**  
(74) PatentEnter s.r.o., Koliště 1965/13a, Brno, Černá Pole, 60200
- 
- (51) **B66F 1/08** (2006.01)
- (11) 35628  
(21) **2021-38951**  
(22) 30.06.2021  
(47) 07.12.2021  
(73) VLAPOS s.r.o., Praha 10, Hostivař, CZ  
(72) Pospíšil Vladimír, Rokycany, CZ  
(54) **Zvedač motorek**
- 
- (51) **C04B 28/04** (2006.01)  
**C04B 24/04** (2006.01)  
**C04B 14/06** (2006.01)
- (11) 35621  
(21) **2020-38348**  
(22) 12.12.2020  
(47) 07.12.2021  
(73) České vysoké učení technické, Praha 6, Dejvice, CZ  
Strojírny Podzimek, s.r.o., Třešť, CZ  
(72) Kolář Karel, Praha 6, Dejvice, CZ  
Reiterman Pavel, Ostrava, Svinov, CZ  
(54) **Polyfunkční hydraulicky vytvrzovaná směs pro kontinuální výrobu užžitných prvků a konstrukcí**  
(74) RETROPATENT s.r.o., Dobiášova 1246/29, Liberec, Liberec VI-Rochlice, 46006
- 
- (51) **C04B 28/04** (2006.01)  
**C04B 18/16** (2006.01)  
**C04B 18/14** (2006.01)  
**C04B 22/14** (2006.01)
- (11) 35639  
(21) **2021-39318**  
(22) 27.10.2021  
(47) 07.12.2021  
(73) Vysoké učení technické v Brně, Brno, Veverí, CZ  
CIDEM Hranice, a.s., Hranice, Hranice I-Město, CZ  
(72) Bydžovský Jiří doc. Ing., CSc., Brno, Starý Lískovec, CZ  
Keprdová Šárka Ing., Ph.D., Loučná nad Desnou, CZ  
Melichar Tomáš Ing., Ph.D., Brno, Žabovřesky, CZ  
Vacula Miroslav Ing., Čermotín, CZ  
Klvač Martin Ing., Hranice, Hranice I-Město, CZ  
(54) **Cementotřísková deska obsahující vyšší množství upraveného odpadu z výroby těchto desek a ostatní alternativní suroviny**  
(74) Mgr. Alžběta Jurtíková, Mezírka 775/1, Brno, Veverí, 60200
- 
- (51) **C12Q 1/6895** (2018.01)  
**C12Q 1/6858** (2018.01)
- (11) 35626  
(21) **2021-38849**  
(22) 26.05.2021  
(47) 07.12.2021
- (73) Výzkumný ústav bramborařský Havlíčkův Brod s.r.o., Havlíčkův Brod, CZ  
(72) Ptáček Jiří RNDr., CSc., Havlíčkův Brod, CZ  
Domkářová Jaroslava Ing., Ph.D., Okrouhlice, CZ  
Švecová Renáta Ing., Horní Krupá, CZ  
Trněný Oldřich Ing., Rousínov, Slavíkovice, CZ  
Šafář Jan RNDr., Ph.D., Dlouhomilov, CZ
- (54) **Reakční směs pro alelové specifickou molekulární detekci genu rezistence vůči cystotvorným hádátkům rodu *Globodera sp.* pomocí PCR**
- (74) Patentová kancelář VYNALEZY.cz, Mgr. Hana Jirkalová, Michelská 18/12a, Praha 4, Michle, 14000
- 
- (51) **C12Q 1/6895** (2018.01)  
**C12Q 1/6858** (2018.01)
- (11) 35636  
(21) **2021-39303**  
(22) 25.10.2021  
(47) 07.12.2021  
(73) Zemědělský výzkum, spol. s r.o., Troubsko, CZ  
Ústav experimentální botaniky AV ČR, v.v.i., Praha 6, Lysolaje, CZ  
Jakešová Hana Ing., CSc., Hladké Žitovice, CZ  
Jakešová Hana Ing., CSc., Hladké Žitovice, CZ  
Trněný Oldřich Ing., Rousínov, Slavíkovice, CZ  
Nedělník Jan RNDr., Ph.D., Brno, Trmitá, CZ  
Staveníková Jana Mgr., Brno, Veverí, CZ  
Šafář Jan RNDr., Ph.D., Dlouhomilov, CZ  
Doležel Jaroslav prof. Ing., DrSc., Olomouc, Svatý Kopeček, CZ
- (54) **Sada primerů k aplikaci CAPS markerů pro markery asistovanou selekci zaměřenou na obsah fytoestrogenů v jeteli lučním**
- (74) Ing. Libor Markes, Grohova 145/54, Brno, Veverí, 60200
- 
- (51) **E04C 2/16** (2006.01)
- (11) 35638  
(21) **2021-39308**  
(22) 26.10.2021  
(47) 07.12.2021  
(73) Výzkumný ústav stavebních hmot, a.s., Brno, Komárov, CZ  
(72) Frank Michal Ing., Brno, Komárov, CZ  
Prachař Vladan Ing., Rakvice, CZ  
Khongová Ingrid Ing., Brno, Žebětín, CZ
- (54) **Slámová stěna budovy**
- (74) Ing. Libor Markes, Grohova 145/54, Brno, Veverí, 60200
- 
- (51) **F16L 23/16** (2006.01)
- (11) 35635  
(21) **2021-39291**  
(22) 20.10.2021  
(47) 07.12.2021  
(73) ŠKODA JS a.s., Plzeň, Bolevec, CZ  
(72) Pulc Martin Ing., Plzeň, Bolevec, CZ  
Hráček Jan Ing., Plzeň, Bolevec, CZ
- (54) **Přírubový spoj**
- (74) Traplová Hadr Kubát, advokátní a patentová kancelář, Mgr. Jana Šuranová Traplová advokátka, Přístavní 24, Praha 7, 17000
- 
- (51) **F41G 1/32** (2006.01)
- (11) 35634  
(21) **2021-39265**  
(22) 13.10.2021  
(47) 07.12.2021  
(73) Meopta - optika, s.r.o., Přerov, Přerov I-Město, CZ  
(72) Škoda David Ing., Ph.D., Zbýšov, CZ  
Pavlačík Petr Mgr., Přerov, Přerov I-Město, CZ
- (54) **Záměrný kříž pro puškohledovou optiku**
- (74) Ing. Dobroslav Musil, patentová kancelář, Ing. Dobroslav Musil, patentový zástupce, Zábřdovická 801/11, Brno, Zábřdovice, 61500
- 
- (51) **G01R 31/12** (2020.01)  
**G01R 31/14** (2006.01)  
**G01R 29/02** (2006.01)
- (11) 35623  
(21) **2021-38657**  
(22) 19.03.2021  
(47) 07.12.2021  
(73) ModemTec s.r.o., Třinec, CZ

(72)	Beneš Bedřich Ing., Sezimovo Ústí, CZ Kačala Vladislav Ing., Trinec, Lyžbice, CZ		
(54)	<b>Zapojení zesilovače částečných výbojů</b>		
(74)	Ing. Milan Škoda, Nahořanská 308, Nové Město nad Metují, Krčín, 54901		
(51)	<b>G10D 1/02</b> (2006.01) <b>G10H 3/12</b> (2006.01)		
(11)	35622		
(21)	<b>2021-38464</b>		
(22)	15.01.2021		
(47)	07.12.2021		
(73)	Sensio.cz s.r.o., Přerov, Přerov I-Město, CZ		
(72)	Ondřej Kratochvíl MgA., Přerov, Přerov I-Město, CZ		
(54)	<b>Elektronické violoncello</b>		
(74)	INPARTNERS GROUP, Ing. Dušan Kendereski, Tuřanka 1519/115a, Brno, Slatina, 62700		
(51)	<b>H01T 13/28</b> (2006.01) <b>H01T 13/46</b> (2006.01)		
(11)	35624		
(21)	<b>2021-38712</b>		
(22)	08.04.2021		
(47)	07.12.2021		
(73)	BRISK Tábor a.s., Tábor, CZ		
(72)	Stach Zdeněk, Bernartice, CZ Čapka Mojmir Ing., Praha 1, CZ		
(54)	<b>Zapalovací svíčka</b>		
(74)	Ing. Pavel Reichel, Lopatecká 152/14, Praha 4, Podolí, 14700		
(51)	<b>H02G 3/38</b> (2006.01) <b>H02G 3/22</b> (2006.01) <b>H02G 3/36</b> (2006.01) <b>F16L 5/00</b> (2006.01)		
(11)	35620		
(21)	<b>2021-39320</b>		
(22)	29.10.2021		
(47)	07.12.2021		
(73)	KABELOVNA KABEX a. s., Holýšov, CZ		
(72)	Vašínek Vladimír prof. RNDr., CSc., Vřesina, CZ Hájek Lukáš Ing., Bohumín, Záblatí, CZ		

	Klauber Michal Ing., Ph.D., Plzeň, Východní Předměstí, CZ Nejdl Radek Ing., Plzeň, Bolevec, CZ		
(54)	<b>Hermetická kabelová průchodka</b>		
(74)	POLÁČEK a kol., Patentová a známková kancelář, Ing. Josef Dvořák Ph.D., patentový zástupce, Dominikánská 287/6, Plzeň, Vnitřní Město, 30100		
(51)	<b>H04N 5/33</b> (2006.01) <b>H04N 5/335</b> (2011.01) <b>H04N 5/907</b> (2006.01)		
(11)	35627		
(21)	<b>2021-38868</b>		
(22)	03.06.2021		
(47)	07.12.2021		
(73)	Workswell Group s.r.o., Praha 5, Stodůlky, CZ		
(72)	Švestka Adam, MSc., Rožnov pod Radhoštěm, CZ Kovář Jan Ing., Nový Jičín, CZ Sova Jan Ing., Kutná Hora, Žižkov, CZ		
(54)	<b>Zařízení pro záznam radiometrického termovizního videa z termokamery</b>		
(74)	Ing. Václav Kratochvíl, Husnikova 2086/22, Praha 5, Stodůlky, 15800		
(51)	<b>H04N 7/18</b> (2006.01) <b>A01G 23/00</b> (2006.01)		
(11)	35641		
(21)	<b>2021-39348</b>		
(22)	08.11.2021		
(47)	07.12.2021		
(73)	Jihočeská univerzita v Českých Budějovicích, České Budějovice, České Budějovice 2, CZ		
(72)	Novák Milan PhDr., Ph.D., České Budějovice, České Budějovice 3, CZ Ptáček Ladislav Ing., Ph.D., Boršov nad Vltavou, Poříčí, CZ Doležal Petr RNDr., Ph.D., Kutná Hora, Kutná Hora-Vnitřní Město, CZ Geyer Jakub Mgr., Holubov, CZ Davidková Markéta Mgr., Ph.D., České Budějovice, České Budějovice 2, CZ		
(54)	<b>Systém ke sledování kúrovcových aktivit</b>		
(74)	PatentCentrum Sedlák & Partners s.r.o., Okružní 2824, České Budějovice, České Budějovice 3, 37001		

### Seznam majitelů zapsaných užitéch vzorů

(73)	ART CARBON s.r.o., Nehvizdy, CZ	(11)	35630	(51)	<b>B 01 D 15/00</b> (2006.01)	(73)	P & L, spol. s r.o., Biskupice, CZ	(11)	35631	(51)	<b>A 01 B 39/22</b> (2006.01)
	BEDNAR FMT s.r.o., Praha 9 - Vnoř, CZ		35642		<b>A 01 B 13/16</b> (2006.01)		Pražská čokoláda s.r.o., Praha 8, Troja, CZ		35640		<b>A 23 G 1/32</b> (2006.01)
	BRISK Tábor a.s., Tábor, CZ		35624		<b>H 01 T 13/28</b> (2006.01)		Sensio.cz s.r.o., Přerov, Přerov I-Město, CZ		35622		<b>G 10 D 1/02</b> (2006.01)
	Centrum dopravního výzkumu, v. v. i., Brno, Líšeň, CZ		35633		<b>B 60 R 1/00</b> (2006.01)		SIGMA Výzkumný a vývojový ústav, s.r.o., Lutín, CZ		35625		<b>B 01 D 46/00</b> (2006.01)
	CENTRUM HYDRAULICKÉHO VÝZKUMU spol. s r.o., Lutín, CZ		35625		<b>B 01 D 46/00</b> (2006.01)		Strojirny Podzimek, s.r.o., Třešť, CZ		35621		<b>C 04 B 28/04</b> (2006.01)
	CIDEM Hranice, a.s., Hranice, Hranice I-Město, CZ		35639		<b>C 04 B 28/04</b> (2006.01)		ŠKODA JS a.s., Plzeň, Bolevec, CZ		35635		<b>F 16 L 23/16</b> (2006.01)
	České vysoké učení technické, Praha 6, Dejvice, CZ		35621		<b>C 04 B 28/04</b> (2006.01)		Ústav experimentální botaniky AV ČR, v.v.i., Praha 6, Lysolaje, CZ		35636		<b>C 12 Q 1/6895</b> (2018.01)
	doppler group GmbH, Branau-Ranshofen, AT		35629		<b>A 45 B 5/00</b> (2006.01)		VLAPOS s.r.o., Praha 10, Hostivař, CZ		35628		<b>B 66 F 1/08</b> (2006.01)
	Jihočeská univerzita v Českých Budějovicích, České Budějovice 2, CZ		35641		<b>H 04 N 7/18</b> (2006.01)		Vysoké učení technické v Brně, Brno, Veverčí, CZ		35639		<b>C 04 B 28/04</b> (2006.01)
	KABELOVNA KABEX a. s., Holýšov, CZ		35620		<b>H 02 G 3/38</b> (2006.01)		Výzkumný ústav bramborářský Havlíčkův Brod s.r.o., Havlíčkův Brod, CZ		35626		<b>C 12 Q 1/6895</b> (2018.01)
	Mendelova univerzita v Brně, Brno, Černá Pole, CZ		35631		<b>A 01 B 39/22</b> (2006.01)		Výzkumný ústav potravinářský Praha, v. v. i., Praha 10, Hostivař, CZ		35637		<b>A 23 C 9/12</b> (2006.01)
	Meopta - optika, s.r.o., Přerov, Přerov I-Město, CZ		35634		<b>F 41 G 1/32</b> (2006.01)		Výzkumný ústav stavebních hmot, a.s., Brno, Komárov, CZ		35638		<b>E 04 C 2/16</b> (2006.01)
	ModemTec s.r.o., Trinec, CZ		35623		<b>G 01 R 31/12</b> (2020.01)						

(73)	(11)	(51)		(73)	(11)	(51)	
Výzkumný ústav zemědělské techniky, v. v. i., Praha 6, Ruzyně, CZ	35642	<b>A 01 B 13/16</b>	(2006.01)	Zemědělský výzkum, spol. s r.o., Troubsko, CZ	35631	<b>A 01 B 39/22</b>	(2006.01)
Workswell Group s.r.o., Praha 5, Stodůlky, CZ	35627	<b>H 04 N 5/33</b>	(2006.01)	Zemědělský výzkum, spol. s r.o., Troubsko, CZ	35636	<b>C 12 Q 1/6895</b>	(2018.01)
Západočeská univerzita v Plzni, Plzeň, Jižní Předměstí, CZ	35632	<b>B 23 B 27/10</b>	(2006.01)	Jakešová Hana Ing., CSc., Hladké Životice, CZ	35636	<b>C 12 Q 1/6895</b>	(2018.01)

## FG4Q

## Zapsané průmyslové vzory - přehled podle čísel zápisu

V období uzávěrky tohoto čísla Věstníku zapsal Úřad průmyslového vlastnictví tyto průmyslové vzory:

(11)	(51)	(11)	(51)	(11)	(51)
37855	12-16	37858	12-16	37861	06-04
37856	12-16	37859	14-03	37862	06-04
37857	12-16	37860	14-03		

## FG4Q

## Zapsané průmyslové vzory - přehled podle tříd

(51) <b>06-04</b>	(51) <b>12-16</b>
(11) 37861	(11) 37857
(21) 2020-41858	(21) 2020-41693
(22) 14.12.2020	(22) 27.03.2020
(15) 01.12.2021	(15) 01.12.2021
(54) <b>Víceúčelový regál</b>	(54) <b>Panel zadního světlometu vozidla</b>
(28) 1	(28) 1
(73) Západočeská univerzita v Plzni, Plzeň, Jižní Předměstí, CZ	(73) Scania CV AB, Södertälje, SE
(72) Šimon Michal doc. Ing., Ph.D., Dolce, CZ	(72) Habermann Christian, Hägersten, SE
Bednář Miroslav Ing., Chotěšov, CZ	Skoog David, Stockholm, SE
	Nilsson Czornyj Ingrid, Enhörna, SE
	Grahl Fredrik, Trollhättan, SE
	Launne Simo, Södertälje, SE
	(74) FISCHER IP s.r.o., Na hrobci 294/5, Praha 2, Nové Město, 12800
(51) <b>06-04</b>	(51) <b>12-16</b>
(11) 37862	(11) 37858
(21) 2020-41859	(21) 2020-41694
(22) 14.12.2020	(22) 27.03.2020
(15) 01.12.2021	(15) 01.12.2021
(54) <b>Univerzální transportní regál</b>	(54) <b>Panel zadního světlometu vozidla</b>
(28) 1	(28) 1
(73) Západočeská univerzita v Plzni, Plzeň, Jižní Předměstí, CZ	(73) Scania CV AB, Södertälje, SE
(72) Šimon Michal doc. Ing., Ph.D., Dolce, CZ	(72) Habermann Christian, Hägersten, SE
Bednář Miroslav Ing., Chotěšov, CZ	Skoog David, Stockholm, SE
	Nilsson Czornyj Ingrid, Enhörna, SE
	Grahl Fredrik, Trollhättan, SE
	Launne Simo, Södertälje, SE
	(74) FISCHER IP s.r.o., Na hrobci 294/5, Praha 2, Nové Město, 12800
(51) <b>12-16</b>	(51) <b>14-03</b>
(11) 37855	(11) 37859
(21) 2020-41689	(21) 2020-41807
(22) 25.03.2020	(22) 06.10.2020
(15) 01.12.2021	(15) 01.12.2021
(54) <b>Čelní rohový poklop vozidla</b>	(54) <b>Informační panel pro systémy chytrého domu</b>
(28) 1	(28) 1
(73) Scania CV AB, Södertälje, SE	(73) Home Technologies s.r.o., Ostrava, Moravská Ostrava, CZ
(72) Habermann Christian, Hägersten, SE	(72) Hercík Radim Ing., Ph.D., Krmelín, CZ
Skoog David, Stockholm, SE	Nigút Marek, Kyjovice, CZ
Nilsson Czornyj Ingrid, Enhörna, SE	
Grahl Fredrik, Trollhättan, SE	
Bolashittekar Adarsh, Södertälje, SE	
(74) FISCHER IP s.r.o., Na hrobci 294/5, Praha 2, Nové Město, 12800	
(51) <b>12-16</b>	(51) <b>14-03</b>
(11) 37856	(11) 37860
(21) 2020-41692	(21) 2020-41811
(22) 27.03.2020	(22) 10.10.2020
(15) 01.12.2021	(15) 01.12.2021
(54) <b>Zadní dolní rohový panel vozidla</b>	(54) <b>Modul pro bezdrátovou komunikaci</b>
(28) 1	(28) 1
(73) Scania CV AB, Södertälje, SE	(73) Home Technologies s.r.o., Ostrava, Moravská Ostrava, CZ
(72) Habermann Christian, Hägersten, SE	(72) Hercík Radim Ing., Ph.D., Krmelín, CZ
Skoog David, Stockholm, SE	Nigút Marek, Kyjovice, CZ
Nilsson Czornyj Ingrid, Enhörna, SE	
Grahl Fredrik, Trollhättan, SE	
Launne Simo, Södertälje, SE	
(74) FISCHER IP s.r.o., Na hrobci 294/5, Praha 2, Nové Město, 12800	





**Seznam vlastníků zapsaných průmyslových vzorů**

(73)	(11)	(51)	(73)	(11)	(51)
Home Technologies s.r.o., Ostrava, Moravská Ostrava, CZ	37859	14-03	Scania CV AB, Södertälje, SE	37856	12-16
Home Technologies s.r.o., Ostrava, Moravská Ostrava, CZ	37860	14-03	Scania CV AB, Södertälje, SE	37857	12-16
Scania CV AB, Södertälje, SE	37855	12-16	Scania CV AB, Södertälje, SE	37858	12-16
			Západočeská univerzita v Plzni, Plzeň, Jižní Předměstí, CZ	37861	06-04
Západočeská univerzita v Plzni, Plzeň, Jižní Předměstí, CZ	37862	06-04			

## Úřední rozhodnutí a oznámení

### MK4A, MK4F

### Zánik patentů a autorských osvědčení uplynutím doby platnosti

(11)	(21)	Int.Cl/(51)	(11)	(21)	Int.Cl/(51)
297005	2003-1692	8/C07D 487/04	304484	2003-1523	8/C12N 1/21
297335	2002-2711	8/G11B 7/007	304573	2003-1641	8/C07D 257/02
297390	2002-2712	8/G11B 7/007	308564	2003-1643	8/C08K 3/24
304294	2003-1537	8/A61K 31/575			

### MK1K

### Zániky užitečných vzorů uplynutím doby platnosti

(11)	(21)	(51)	(11)	(21)	(51)
23251	2011-25260	C12N 15/09	23594	2011-25279	B65F 1/16
23309	2011-25258	B62D 25/12	23674	2011-25269	G01N 3/00
23344	2011-25273	A23J 3/14	24039	2011-25250	F24F 12/00
23450	2011-25275	F42B 7/00	24442	2011-25246	A23L 1/317
23478	2011-25259	E04B 1/74			

### MK4Q

### Zániky práva ze zapsaných průmyslových vzorů uplynutím doby ochrany

(11)	(21)	Int.Cl/(51)	(11)	(21)	Int.Cl/(51)
35227	2011-38682	9/21-03	36910	2016-40625	10/19-04
35386	2011-38679	9/11-02	36926	2016-40622	10/08-10
35464	2011-38673	9/21-01	36986	2016-40624	10/05-06

### Zápisy licenčních smluv do rejstříku užitečných vzorů pro nabyvatele

(11) 34299		Druh licence: výlučná
(73) URC Systems, spol. s r.o., Prostějov, Vrahovice, CZ		Datum uzavření smlouvy: 29.11.2021
Nabyvatel: Česká republika - Ministerstvo vnitra, Nad štolou 936/3, Praha 7, Holešovice, 17000, CZ		Datum zápisu smlouvy: 02.12.2021

### ND1K

### První prodloužení doby platnosti užitečných vzorů

(51) <b>A63B 31/00</b>	(2006.01)	(51) <b>B65D 6/26</b>	(2006.01)
<b>B63C 9/13</b>	(2006.01)	<b>B65D 6/22</b>	(2006.01)
<b>B63C 9/15</b>	(2006.01)	<b>B65D 6/16</b>	(2006.01)
(11) 31651		(11) 32109	
(21) 2017-34463		(21) 2017-34387	
(22) 15.12.2017		(22) 27.11.2017	
(73) Karliček Jan, Velká Hleďsebe, CZ		(73) PPO GROUP CZ, s.r.o, Znojmo, CZ	
(54) Pomocný vak k plavání		(54) Kombi box na přepravu a skladování zboží	
(51) <b>G01J 1/04</b>	(2006.01)	(51) <b>B65D 5/18</b>	(2006.01)
<b>G01J 1/08</b>	(2006.01)	(11) 33004	
<b>G01N 21/84</b>	(2006.01)	(21) 2018-35547	
<b>G01N 21/88</b>	(2006.01)	(22) 30.10.2018	
<b>G01B 11/30</b>	(2006.01)	(73) Model Obaly a. s., Opava, Předměstí, CZ	
(11) 31914		(54) Lepený obal s fixací	
(21) 2018-34676			
(22) 05.02.2018			
(73) Vávra Christoph, Praha 1, Staré Město, CZ			
Theunissen Josephus Antonius, Praha 6, Střešovice, CZ			
(54) 3D analytický měřicí přístroj optických dat			

## ND1K

## Druhé prodloužení doby platnosti užitečných vzorů

- |   |           |  |           |
|---|-----------|--|-----------|
| (51) <b>A61B 5/02</b>   | (2006.01) | (51) <b>G01J 1/50</b>  | (2006.01) |
| <b>G06F 13/00</b>   | (2006.01) | <b>B82Y 20/00</b>  | (2011.01) |
| (11) 27782  |           | <b>B82Y 30/00</b>  | (2011.01) |
| (21) 2014-30490   |           | <b>G01J 5/48</b>   | (2006.01) |
| (22) 19.12.2014   |           | (11) 28104   |           |
| (73) Univerzita Karlova v Praze, Praha 1, CZ                        |           | (21) 2014-30368  |           |
| (54) Inteligentní senzorová síť                                     |           | (22) 03.12.2014  |           |
| (51) <b>B32B 15/08</b>  | (2006.01) | (73) Vysoké učení technické v Brně, Brno, CZ                             |           |
| <b>B32B 27/02</b>   | (2006.01) | Centrum organické chemie s.r.o., Rybitví, CZ                             |           |
| <b>B32B 1/08</b>  | (2006.01) | INVOS, spol. s r.o., Svárov, CZ  |           |
| <b>B23Q 1/70</b>  | (2006.01) | Ústav chemických procesů AV ČR, Praha 6, CZ                              |           |
| <b>E04C 3/29</b>  | (2006.01) | Univerzita Karlova v Praze   |           |
| (11) 27859  |           | Lékařská fakulta v Hradci Králové  |           |
| (21) 2014-30458   |           | , Praha 1, CZ  |           |
| (22) 17.12.2014   |           | (54) Plošný tenkovrstvý element pro vizuální indikaci expoziční dávky UV |           |
| (73) Compo Tech PLUS, spol. s r.o., Sušice, CZ                      |           | záření kalibrovatelnou barevnou změnou                                   |           |
| České vysoké učení technické v Praze, Praha 6, Dejvice, CZ          |           | (51) <b>G06Q 30/02</b>   | (2012.01) |
| (54) Tlumený nosník   |           | <b>G06K 19/067</b>   | (2006.01) |
| (51) <b>B82Y 20/00</b>  | (2011.01) | (11) 28475   |           |
| <b>B82Y 30/00</b>   | (2011.01) | (21) 2014-30377  |           |
| <b>G01J 1/50</b>  | (2006.01) | (22) 04.12.2014  |           |
| <b>G01J 5/48</b>  | (2006.01) | (73) Vychytil Tomáš, Hradec Králové, CZ                                  |           |
| (11) 28103  |           | (54) Systém pro poskytování slev zákazníkům                              |           |
| (21) 2014-30367   |           | (51) <b>A61B 18/00</b>   | (2006.01) |
| (22) 03.12.2014   |           | <b>A61B 6/08</b>   | (2006.01) |
| (73) Vysoké učení technické v Brně, Brno, CZ                        |           | (11) 29318   |           |
| Centrum organické chemie s.r.o., Rybitví, CZ                        |           | (21) 2014-30492  |           |
| INVOS, spol. s r.o., Svárov, CZ                                     |           | (22) 19.12.2014  |           |
| Ústav chemických procesů AV ČR, Praha 6, CZ                         |           | (73) Univerzita Karlova v Praze, Praha 1, CZ                             |           |
| Univerzita Karlova v Praze  |           | (54) Aplikátor rázové vlny a sestava pro aplikaci rázové vlny            |           |
| Lékařská fakulta v Hradci Králové                                   |           |  |           |
| , Praha 1, CZ   |           |  |           |
| (54) Plošný tenkovrstvý element k vizuální indikaci expoziční dávky |           |  |           |
| kalibrovatelnou fotochemicky indukovanou barevnou změnou            |           |  |           |

## ND4Q

## První obnovy doby ochrany průmyslových vzorů

- |                          |                                |
|--------------------------|--------------------------------|
| (51) 19-08               | (51) 12-08                     |
| (11) 36988               | (11) 37211                     |
| (21) 2016-40642          | (21) 2017-40856                |
| (22) 26.05.2016          | (22) 24.01.2017                |
| (54) Etiketa             | (54) Automobil                 |
| (51) 30-02               | (51) 12-08                     |
| (11) 37092               | (11) 37213                     |
| (21) 2017-40859          | (21) 2017-40857                |
| (22) 25.01.2017          | (22) 24.01.2017                |
| (54) Nástavkový včelí úl | (54) Automobil                 |
| (51) 06-01               | (51) 12-16                     |
| (11) 37112               | (11) 37243                     |
| (21) 2017-40934          | (21) 2017-40858                |
| (22) 04.05.2017          | (22) 24.01.2017                |
| (54) Křeslo              | (54) Náhradní díly automobilů  |
| (51) 12-08               | (51) 26-06                     |
| (11) 37205               | (11) 37417                     |
| (21) 2017-40854          | (21) 2018-41300                |
| (22) 24.01.2017          | (22) 24.01.2017                |
| (54) Automobil           | (54) Světelná vybavení vozidel |
| (51) 12-08               |                                |
| (11) 37210               |                                |
| (21) 2017-40855          |                                |
| (22) 24.01.2017          |                                |
| (54) Automobil           |                                |

## **ND4Q**

### **Čtvrté obnovy doby ochrany průmyslových vzorů**

(51) 10-02  
(11) 30851  
(21) 2001-33590  
(22) 27.11.2001  
(54) Hodinky

(51) 11-01  
(11) 31127  
(21) 2002-33863  
(22) 11.04.2002  
(54) Přírodní a umělé ozdobné kameny

## **PD1K**

### **Převod práv a ostatní změny majitelů užitečných vzorů**

(11) 32059  
(21) 2018-34912  
(73) I&C Energo a.s., Třebíč, Borovina, CZ

### Zamítnuté a částečně zamítnuté přihlášky ochranných známek před zveřejněním

Kapitola obsahuje údaje o rozhodnutích o přihláškách ochranných známek, u kterých byly na základě provedeného věcného průzkumu shledány Úřadem důvody pro zamítnutí přihlášky ochranné známky podle ustanovení § 4 nebo 6 zákona č. 441/2003 Sb. Na základě toho Úřad vydal rozhodnutí o zamítnutí přihlášky podle ustanovení § 22 zákona č. 441/2003 Sb., a to pro celý seznam výrobků a služeb nebo pro jeho část. Údaje o výsledku rozhodnutí (zamítnutí přihlášky, částečné zamítnutí přihlášky) jsou uvedeny jako datum právní moci rozhodnutí/výsledek rozhodnutí.

(210) **O-552497**

(540)

**ELITE ATHLETICS**

(592) Slovní

27.11.2021/NABYTÍ P.M. - ZAMÍTNUTÍ PŘIHLÁŠKY

---

(210) **O-562260**

(540)

**bezDodavatele**

(592) Slovní

19.11.2021/NABYTÍ P.M. - ZAMÍTNUTÍ PŘIHLÁŠKY

---

(210) **O-564025**

(540)

**Čaj na míru**

(592) Slovní

25.11.2021/NABYTÍ P.M. - ZAMÍTNUTÍ PŘIHLÁŠKY

---

(210) **O-566134**

(540)

**FUNKČNÍ ČOKOLÁDA**

(592) Slovní

19.11.2021/NABYTÍ P.M. - ZAMÍTNUTÍ PŘIHLÁŠKY

---

(210) **O-568556**

(540)

**AUTOCLEANER**

(592) Slovní

30.11.2021/NABYTÍ P.M. - ZAMÍTNUTÍ PŘIHLÁŠKY

---

(210) **O-569834**

(540)

**Špína Pryč**

(592) Slovní

24.11.2021/NABYTÍ P.M. - ZAMÍTNUTÍ PŘIHLÁŠKY

---

(210) **O-569835**

(540)

**Vyčistíme.to**

(592) Slovní

24.11.2021/NABYTÍ P.M. - ZAMÍTNUTÍ PŘIHLÁŠKY

---

(210) **O-569963**

(540)

**AREÁL ZEMĚDĚLSKÁ**

(592) Slovní

02.12.2021/NABYTÍ P.M. - ZAMÍTNUTÍ PŘIHLÁŠKY

---

(210) **O-571459**

(540)

**ROZVOJ ČESKÉHO STUDENTSTVA**

(592) Slovní

22.11.2021/NABYTÍ P.M. - ZAMÍTNUTÍ PŘIHLÁŠKY

---

### Přehled zveřejněných přihlášek ochranných známek

Přihlášky ochranných známek, které byly na základě výsledků formálního a věcného průzkumu provedeného Úřadem shledány schopné zápisu do rejstříku ochranných známek, jsou obsaženy v této kapitole. Důležitou právní skutečností je, že zveřejněním přihlášky ochranné známky v této kapitole Věstníku (§ 23 zákona č. 441/2003 Sb.) začíná běžet zákonná tříměsíční lhůta pro podání námitek podle ustanovení § 25 zákona č. 441/2003 Sb.

Číselný přehled (210)											
O-559626	O-566258	O-569130	O-571277	O-571741	O-571857	O-572353	O-573268	O-573672	O-573727	O-573892	O-573990
O-574149	O-574206	O-574244	O-574245	O-574247	O-574312	O-574333	O-574571	O-574597	O-574849	O-574850	O-574857
O-574860	O-574865	O-574875	O-574877	O-574892	O-574895	O-574896	O-574957	O-575020	O-575047	O-575048	O-575070
O-575086	O-575116	O-575121	O-575122	O-575124	O-575125	O-575145	O-575163	O-575188	O-575243	O-575244	O-575294
O-575317	O-575336	O-575337	O-575366	O-575384	O-575388	O-575392	O-575414	O-575415	O-575433	O-575466	O-575491
O-575522	O-575523	O-575550	O-575571	O-575573	O-575576	O-575578	O-575583	O-575584	O-575586	O-575587	O-575590
O-575599	O-575601	O-575602	O-575603	O-575607	O-575608	O-575609	O-575611	O-575614	O-575626	O-575632	O-575634
O-575638	O-575639	O-575644	O-575654	O-575658	O-575659	O-575662	O-575669	O-575678	O-575687	O-575690	O-575700
O-575719	O-575723	O-575725	O-575726	O-575830	O-575993						

## Zveřejněné přihlášky ochranných známek

(210) **O-559626**  
(220) 05.11.2019  
(320) 09.09.2019  
05.11.2019  
(511) 32  
(540)



(593) Obrazová  
(510) (32) piva (priorita od 9.9.2019), nealkoholické nápoje, minerální a syčené vody, ovocné nápoje a ovocné šťávy, sirupy a jiné nealkoholové přípravky pro přípravu nápojů (priorita od 5.11.2019).  
(591) Barevná  
(730) **Gawain s.r.o.**, Chvalovice-Hatě 183, Chvalovice-Hatě, 66902, CZ  
(740) CCS Legal s.r.o., advokátní kancelář, Konviktská 291/24, Praha 1, Staré Město, 11000

(210) **O-566258**  
(220) 31.08.2020  
(320) 31.08.2020  
(511) 32, 40, 41, 43  
(540)

### PARDUBICKÝ PIVOVAR

(592) Slovní  
(510) (32) pivo, lehká piva a ležáky, nealkoholické nápoje, nápoje na bázi piva, vody minerální a šumivé a jiné nealkoholické nápoje, sirupy a jiné přípravky k přípravě nápojů; (40) pivovarnické služby; (41) služby v oblasti zábavy, sportovní a kulturní aktivity; (43) služby spojené s provozováním pohostinství spadající do této třídy, restaurace, dočasné ubytování.  
(730) **Pardubický pivovar a.s.**, Palackého třída 250, Pardubice, Zelené Předměstí, 53002, CZ  
(740) HAVEL & PARTNERS s.r.o., advokátní kancelář, Mgr. Ivan Rámeš, Na Florenci 2116/15, Praha 1, Nové Město, 11000

(210) **O-569130**  
(220) 19.01.2021  
(320) 19.01.2021  
(511) 16, 35, 39, 43  
(540)

# ROZBALTE TO

(593) Obrazová  
(510) (16) archy papíru (papírenské zboží), balicí papír, blahopřání, bublinkové fólie z plastu k balení a obalování, dopisní papír, fólie z regenerované

celulózy pro účely balení, fólie z viskózy pro účely balení, grafická znázornění, krabice na klobouky z lepenky, krabice z papíru nebo lepenky, lepenka, lepicí pásy pro kancelářské potřeby nebo pro domácnost, listy absorpčního papíru nebo plastu pro balení potravin, listy papíru nebo plastu sloužící k regulaci vlhkosti pro balení potravin, nože na papír (otvírače na dopisy), obalové materiály ze škrobů, obaly (papírnické zboží), obaly na lahve z papíru nebo lepenky, ochranné znaky (papírové pečeti), papírnické zboží, papír, papírové kapesníky, papírové lepicí pásy (kancelářské potřeby), adresové štítky do adresovacích strojů, pečeti kruhové nálepky, sáčky (obálky, váčky) z papíru nebo plastických hmot, sáčky do mikrovlnné trouby, samolepky (papírnické zboží), visačky na lahve z papíru nebo lepenky, voskovaný papír, vycpávkové materiály z papíru nebo lepenky, výplňové balicí materiály z papíru nebo lepenky, vzory písma; (35) administrativní zpracování objednávek, cílené zaslání reklamních materiálů, cílený marketing, maloobchodní služby vztahující se k pekařským výrobkům, marketing, marketing v rámci softwarového publikování, návrh reklamních materiálů, vývoj reklamních konceptů, poskytování obchodních informací, obchodní zprostředkovatelské služby, on-line reklama v počítačové síti, podpora prodeje jiných osob, pomoc při řízení obchodní činnosti, poradenské služby pro obchodní vedení, poradenství v oblasti komunikačních strategií při styku s veřejností, poradenství v oblasti komunikačních strategií v reklamě, poskytování obchodních informací a rad pro spotřebitele ve výběru produktů a služeb, poskytování obchodních informací prostřednictvím webových stránek, prezentace výrobků v komunikačních médiích pro účely maloobchodu, pronájem reklamních materiálů, propagace, rozhlasová reklama, sestavování katalogů informací pro obchodní či reklamní účely, subdavatelské služby (pomoc v obchodní činnosti), šíření reklamních materiálů, televizní reklama, vydávání reklamních textů, zásobovací služby pro jiné osoby (nákup zboží a služeb pro jiné podniky), zprostředkování reklamy, provozování e-shopu s výrobky uvedenými výše ve třídě 16; (39) balení hotových jídel s sebou; (43) bary, bufety, hotelové služby, informace a poradenství ohledně přípravy jídel, jídelny, kavárny, modelování potravin, motely, restaurace, samoobslužné jídelny, samoobslužné restaurace, zajištění stravování.

(730) **Mattoni 1873 a.s.**, Horova 1361/3, Karlovy Vary, 36001, CZ  
(740) AK Mrázek - Mrázková, JUDr. Josef Mrázek DrSc., advokát, Pernerova 293/11, Praha 8, Karlín, 18600

(210) **O-571277**  
(220) 13.04.2021  
(320) 13.04.2021  
(511) 4, 7, 9, 35, 37, 39  
(540)

### E-Max

(592) Slovní  
(510) (4) motorový benzín, paliva, motorová paliva; (7) motory, automobily (mycí linky pro -), čištění (elektrické stroje a přístroje na -), elektrické generátory, generátory, generátory proudu, generátory střídavého proudu, elektrické motory (kromě motorů do pozemních vozidel), mycí zařízení; (9) články pro elektrické akumulátory, solární články, články, baterie (elektrické), elektrické adaptéry, elektrické akumulátory pro vozidla, elektrické dráty, elektrické kabely, elektrické měniče, elektrické spojky, svorky (elektrotechnika), konektory, elektrické vedení, elektrické zásuvky, identifikační obaly pro elektrické dráty, indikátory ztrát elektrické energie, indukční, tlumicí cívky, tlumivky (elektřina), kabely (spojky pro elektrické -), startovací kabely pro motory, kolektory elektrické, konektory elektrické, spojky a svorky elektrické, kontakty elektrické, monitorovací přístroje elektrické, nabíječky pro elektrické baterie, odpory (elektrické), optická vlákna, panely rozvodné, polovodiče, solární panely pro výrobu elektřiny, transformátory (elektrotechnika), transformátory napěťové, vodiče (elektrické); (35) administrativní zpracování nákupních objednávek, poskytování informací (obchodních nebo podnikatelských), marketing, poskytování obchodních informací prostřednictvím webových stránek, pronájem prodejních automatů, obchodní rady pro spotřebitele, zboží (předvádění); (37) antikoroziní nátěry pro vozidla, automobily (leštění, politura), čištění automobilů, opravy a údržba klimatizačních zařízení, lakování, glazurování, leštění vozidel, mazání vozidel, motorová vozidla (údržba a opravy), mytí automobilů, mytí dopravních prostředků, nabíjení akumulátorů vozidel, obnova motorů, opravy automobilů, pneumatiky (opravy vulkanizací, protektorování), opravy a údržba pump a čerpadel, služby servisní stanice vozidel (doplňování paliva a údržba), údržba vozidel, vulkanizace pneumatik, vyvažování pneumatik; (39) automobily



(pronájem), doprava, doprava (automobilová, autobusová), odtahování dopravních prostředků při poruchách, osobní doprava, parkování automobilů, pronájem parkovacích ploch, rozvod elektřiny, rozvod energie, energie (výroba).

- (730) **AutoMax Group s.r.o.**, K Hájmům 1233/2, Praha 5, Stodůlky, 15500, CZ  
(740) Rozehnal & Kuchař, advokátní kancelář, doc. JUDr. Aleš Rozehnal Ph.D., advokát, Týnská 633/12, Praha 1, Staré Město

(210) **O-571741**

(220) 30.04.2021

(320) 30.04.2021

(511) 18, 21, 25

(540)

## MILUJU FOTBAL

(592) Slovní

(510) (18) zavazadla, cestovní tašky, hole a vycházkové hole, sedlářské výrobky, biče a postroje pro zvířata, kůže a imitace kůže, surové kůže a usně a výrobky z těchto materiálů, a to peněženky a tašky, deštníky a slunečníky; (21) zahradnické potřeby (rukavice), výrobky pro péči o oděvy a obuv, sochy, figurky, plakety a medaile a umělecké předměty vyrobené z materiálů jako porcelán, terakota nebo sklo, zahrnuté v této třídě, příslušenství ke koupelnám (věšáky na ručníky), potřeby pro zvířata (kartáče na srst), nezpracované a polo zpracované sklo bez určitého účelu, nádobí, kuchyňské náčiní a nádoby, kosmetické a hygienické potřeby a potřeby pro péči o krásu, domácí náčiní k úklidu, kartáče a materiály na výrobu kartáčů; (25) pokrývky hlavy, oděvy, obuv, části oděvů, obuvi a pokrývek hlavy.

- (730) **MAKE WITH LOVE s.r.o.**, Rybná 716/24, Praha 1, Staré Město, 11000, CZ

(210) **O-571857**

(220) 06.05.2021

(320) 06.05.2021

(511) 33

(540)

## Golden Belt

(592) Slovní

(510) (33) alkoholické nápoje (destiláty).

- (730) **Ultra Premium Brands - Central Europe s.r.o.**, Nad vodovodem 1442/32, Praha 10, Strašnice, 10000, CZ

(210) **O-572353**

(220) 27.05.2021

(320) 27.05.2021

(511) 32, 33, 35

(540)

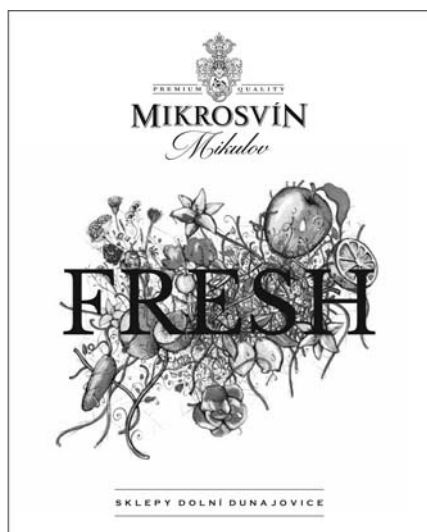

(593) Obrazová

(510) (32) míchané nealkoholické nápoje, šumivé nápoje a jiné nealkoholické nápoje; (33) vína všeho druhu, alkoholické nápoje (s výjimkou pív); (35) poradenství v obchodní činnosti v oboru vinařství a sommeliérství, včetně

propagace, maloobchod, velkoobchod a internetový obchod s míchanými nápoji, šumivými nápoji a jinými nealkoholickými nápoji, víny všeho druhu a alkoholickými nápoji (s výjimkou pív).

- (730) **VINAŘSTVÍ MIKROSVÍN MIKULOV a.s.**, Nádražní 980/29, Mikulov, 69201, CZ  
(740) RETROPATENT s.r.o., Dobiášova 1246/29, Liberec, Liberec VI-Rochlice, 46006

(210) **O-573268**

(220) 08.07.2021

(320) 08.07.2021

(511) 6, 7, 9, 11, 17, 35

(540)

## PUMPY.shop

(593) Obrazová

(510) (6) kovové železářské zboží; (7) čerpací zařízení, stroje a přístroje; (9) hasičská čerpadla, požární čerpadla, elektrická ovládací zařízení pro řízení vytápění; (11) sanitární zařízení, instalační armatury, zařízení na centrální vytápění, radiátory na vytápění, solární zařízení pro vytápění, expanzní nádoby pro ústřední vytápění, přístroje a zařízení pro vytápění; (17) hadice, hydroizolační těsnění, těsnění pístů a čerpadel; (35) obchodní služby s výrobky výše uvedenými ve třídách 6, 7, 9, 11, 17.

- (730) **Signa Pumpy spol. s r.o.**, Pražská třída 12/78, Hradec Králové, Kukleny, 50004, CZ

(740) Halaxová & Halaxová TETRAPAT, Mgr. Eva Halaxová, Jinonická 804/80, Praha 5, Košíře, 15800

(210) **O-573672**

(220) 29.07.2021

(320) 29.07.2021

(511) 9, 35, 38, 42, 45

(540)



(593) Obrazová

(510) (9) data, databáze a jiné informační produkty na magnetických, elektronických a optických nosičích a v elektronických datových, informačních a telekomunikačních sítích všeho druhu, programové vybavení umožňující elektronické obchodování; (35) poskytování on-line tržního prostoru (e-market place) pro tuzemské i zahraniční subjekty nakupující a prodávající výrobky a pro subjekty požadující či nabízející služby, převážně se zaměřením na tuzemské subjekty se zájmem o export (prodej) na zahraniční trhy, poskytování a provozování online tržního prostoru pro kupující a prodejce výrobků a služeb, prostoru na webových stránkách k reklamě na výrobky a služby, prezentace zboží a služeb elektronickou cestou, poskytování informačních a poradenských služeb v oblasti elektronického obchodu a internetového marketingu, zprostředkování dovozu a vývozu, analýza řízení obchodní činnosti, služby obchodního zprostředkovávání a poradenství v oboru prodeje výrobků a poskytování služeb; (38) pronájem doby přístupu k databázi, poskytování přístupu k datům, informacím nebo obrázkům a přenos zpráv a obrazových informací pomocí internetu; (42) vývoj, návrh a údržba systémů pro elektronické obchodování, pronájem a správa webových serverů, tvorba databází, tvorba software, programování internetových databázových systémů a internetových aplikací, programování multimediálních aplikací, vytváření a modelování 3D animací, tvorba multimediálních dokumentů, prezentací, aplikací, katalogů apod., tvorba webových prezentací, webhosting, hosting platformy pro elektronický obchod na internetu, zálohování dat mimo vlastní prostor; (45) poradenské služby v oblasti

doménových jmen, poskytování know-how pro oblast elektronického obchodování a informačních technologií (právní poradenství).

(591) Barevná

(730) CZECH BUSINESS CENTER s.r.o., Rybná 682/14, Praha 1, 11000, CZ

(210) **O-573727**

(220) 02.08.2021

(320) 02.08.2021

(511) 35, 36, 41

(540)



(593) Obrazová

(510) (35) obchodní činnost v oblasti sociálních a charitativních služeb na podporu a pomoc lidem a organizacím, styk s veřejností, vyhledávání sponzorů, propagace zboží a služeb prostřednictvím sponzorování, výroba reportážních reklam, propagace a reklama, merchandising, marketing zboží a služeb pro třetí osoby, event marketing (získávání zákazníků pořádáním akcí), partnerský marketing a propojování klientů s ambasadori a partnery, propagace výrobků a služeb jiných subjektů prostřednictvím reklamy na internetových stránkách, reklamní a marketingové služby poskytované prostřednictvím sociálních médií, šíření reklamních, marketingových a propagačních materiálů, psaní reklamních textů, výroba zvukových záznamů k marketingovým účelům, sbírání informací do počítačové databáze, zprostředkování obchodních a komerčních kontaktů, administrativní služby v oblasti sociálních a charitativních služeb na podporu a pomoc lidem a organizacím; (36) finanční sponzorování, poskytování finanční pomoci, veřejné finanční sbírky, financování projektů, nadační činnost v oblasti finanční na podporu a pomoc lidem a organizacím, shromažďování finančních prostředků na dobročinné účely, organizování sbírek, organizace veřejné sbírky prostřednictvím internetu, charitativní finanční činnost, zajišťování financí pro humanitární projekty; (41) nadační činnost v oblasti vzdělávání, zábavy, kultury, umění a sportu, poradenství, organizační podpora a vytváření projektů v oblasti vzdělávání, zábavy, kultury, umění a sportu, organizování a pořádání kulturních dobročinných/humanitárních a charitativních akcí, organizování a pořádání kulturních, společenských, zábavních a sportovních akcí, pořádání benefičních koncertů, organizování a pořádání kulturních a sportovních soutěží, akcí, závodů a turnajů, školicí, vzdělávací a lektorská činnost, pořádání a zajišťování odborných tematických seminářů, eventů, workshopů a konferencí, provozování sportovních a vzdělávacích zařízení, vydavatelská a nakladatelská činnost, a to vše na podporu a pomoc lidem a organizacím, provoz elektronických portálů v oblasti sportu a zábavy.

(730) Zdráhal Petr, Kutilova 3065/8, Praha 4, Modřany, 14300, CZ

(740) zaeRkovoano s.r.o., Vršovická 478/51, Praha 10, Vršovice, 10100

(210) **O-573892**

(220) 11.08.2021

(320) 11.08.2021

(511) 6, 19, 20, 27

(540)

## COVERTEC

(592) Slovní

(510) (6) altánky (kovové konstrukce), balkónové verandy (kovové), bezpečnostní kovové uzávěry, částečně žáruvzdorné cihly, kovové, dělicí příčky (stěny) kovové, s výjimkou nábytku, dělicí příčky (stěny) kovové, s výjimkou nábytku, dlažba vyrobená z kovu, dláždění (kovové), dlažební materiály kovové, dočasné podlahy z kovu, drátěné háčky, drátěné ploty, drátěné sítě a pletiva, drátěné sítě na ochranu proti sesuvu kamene, dvouvrstvé tepelně izolační fasádní konstrukce z kovu, háčky na břidlicovou krytinu (kovové), hliníkové obklady, hliníkové obklady na fasády, hliníkové podpěry panelů, hliníkové profily, hliníkové profily pro použití s informačním nebo zobrazovacím zařízením, hliníkové střešní oplechování, hliníkové výlisky, hotové stavební součásti (kovové), izolační kovové panely na obklady stěn, izolační kovové panely pro stavebnictví, kabely, dráty a řetězy kovové, kanálové poklapy z kovu, klempířské materiály pro stavebnictví kovové, klenby vyrobené z kovových materiálů,

klenby z kovových materiálů pro podporu rostlin, klimatizační trubky z kovu, klíny vyrobené z kovu, kolejnice (kovové), konstrukce (kovové), konstrukce kovových přístřešků pro jízdní kola, konstrukce kovových skleníků, konstrukční ocel, konzoly (kovové) pro stavebnictví, koše (kovové konstrukce), kotevní desky, kotevní kovové příruby, kotevní pouzdra z kovu, kotvy, kovová bednění na beton, kovová brouzdaliště (konstrukce), kovová hrazení, kovová komínová obložení, kovová kotevní oka, kovová koupátka pro ptáky (konstrukce), kovová kování pro stavebnictví, kovová madla do vany, kovová madla pro vany a sprchy, kovová madla, zábradlí, kovová mostní ložiska (stavební materiály), kovová mřížoví, kovová obložení, kovová obložení stěn pro stavebnictví, kovová okapová prkna, kovová oplocení, kovová pacholata (úvazníky), kovová pařeniště, kovová pískoviště, kovová pódia (konstrukce), kovová podlahová dlažba, kovová přenosná mola, kovové přístřešky ke skladování, kovová schodiště, kovová schodiště pro použití v budovách, kovová síla, kovová silniční svodidla, kovová sloupková zábradlí, kovová sloupoví, kovová střešní krytina obsahující fotovoltaické články, kovová střešní krytina obsahující solární články, kovová střešní ventilace, kovová svodidla, kovová vlnovka (střešní taška), kovová vnitřní obložení, kovová zábradlí pro chodníky, kovová zábradlí pro použití v budovách, kovové altány, kovové balustrády, kovové bazény, kovové boudy, kovové dělicí příčky (jiné než nábytek), kovové dělicí sténové panely, kovové dělicí stěny, kovové desky, kovové dlaždice, kovové dlažební bloky, kovové dlažební desky, kovové dlažební kostky, kovové drenážní desky, kovové drenážní potrubí, kovové drenážní profily, kovové fabiony, kovové fasádní desky, kovové fasádní obklady, kovové fasádní prvky, kovové fasádní stavební prvky, kovové fasády, kovové fasády zdi, kovové komíny, kovové komory se vzduchovým uzávěrem, kovové konstrukce na jezírka, kovové konstrukce zasklených panelových rámy ke stavebním účelům, kovové konstrukční rámy pro budovy, kovové konstrukční rámy pro stavebnictví, kovové konstrukční stavební prvky, kovové konzole, kovové konzole na stavbu a k montáži plošin, kovové konzolové podpěry, kovové konzoly pro stavebnictví, kovové kostry, kovové kotevní kanály, kovové kotevní pláty, kovové kotevní zařízení, kovové kouřovody, kovové kryty kanálů, kovové lávky, kovové lišty určené pro stavebnictví, kovové markýzy s pevnými nebo pohyblivými lamelami, kovové materiály na podlahy, kovové materiály na sportovní povrchy do každého počasí pro použití v interiéru, kovové materiály na sportovní povrchy do každého počasí pro použití v exteriéru, kovové mezní sloupy, kovové mobilní budovy, kovové mobilní domy (přenosné budovy), kovové mobilní stavby, kovové montážní lešení, kovové nástěnné desky, kovové nástěnné dlaždice, kovové nástěnné panely, kovové nášlapné dlaždice, kovové nosníky, kovové nosníky k užití ve stavebnictví, kovové obkládací desky, kovové obločky, kovové obytné jednotky, kovové odtoky, kovové okapní roury, kovové okapové desky, kovové okapové žlaby pro rozptýl dešťové vody, kovové okapové žlaby pro rozptýl odpadních vod, kovové okapové žlaby pro sběr dešťové vody, kovové okapové žlaby pro sběr odpadních vod, kovové okapy, kovové opěrné konstrukce na rajčata, kovové opěrné stavby, kovové opěry plotů, kovové opláštění pro stavebnictví, kovové oplechování pro stavebnictví, kovové oplocení, kovové pachole, kovové pancéřování k využití ve stavebnictví, kovové pancéřové stěny, kovové panelové desky, kovové panelové stropy, kovové panely, kovové panely pro opláštění budov, kovové parapetní obvodové panely, kovové parapety, kovové pásy pro použití ve stavebnictví, kovové pergoly, kovové pletivo k omítání, kovové pletivo k oplocení, kovové plošiny, kovové plotové materiály, kovové plotové sloupky, kovové plotové sloupky ve tvaru T, kovové ploty, kovové plovoucí doky, kovové podhledy, kovové podlahové desky, kovové podlahové panely, kovové podlahové profily, kovové podpěry, kovové podpůrné konstrukce, kovové podstavce sloupků, kovové poklapy na průřezný otvor, kovové potrubí na ventilační zařízení, kovové potrubí pro větrání, kovové pouliční odtokové žlaby, kovové povrchy silnic, kovové profilované desky, kovové profilové lišty pro stavebnictví, kovové profily, kovové propusti, kovové prostorové rámy, kovové průlezy, kovové prvky pro stavebnictví, kovové překladky, kovové přenosné konstrukce, kovové přenosné skleníky, kovové přenosné skleníky pro použití v domácnosti, kovové přepážky, kovové příčky, kovové příhradové nosníky, kovové příruby, kovové přístřešky, kovové rámy, kovové rámy (konstrukce) pro skleníky, kovové rámy budov, kovové rámy pro skleníky, kovové revizní šachty, kovové rošty, kovové římsy, kovové sekce, kovové schody, kovové skladovací hały, kovové skleníky, kovové skleníky jako pevné stavební konstrukce, kovové skleníky (přenosné), kovové slepé příruby, kovové sloupky, kovové součástky na sklo, kovové spoje na plošiny a nosníky, kovové spojky pro použití ve stavebnictví, kovové spojovací díly okapů, kovové stavební bloky, kovové stavební cihly, kovové stavební desky s izolačními vlastnostmi, kovové stavební konstrukce, kovové stavební materiály, kovové stavební nosníky, kovové stavební odličky, kovové

stavební panely, kovové stavební prvky, kovové stavební příčky, kovové stavební příslušenství, kovové stavební rámy, kovové stavební součásti, kovové stavební výrobky, kovové stěny, kovové stojky, kovové stožáry, kovové střechy, kovové střešní desky, kovové střešní hřebeny, kovové střešní komponenty, kovové střešní krytiny, kovové střešní krytiny s integrovanými fotovoltaickými články, kovové střešní vlnovky, kovové střešní zahrnující solární články, kovové střešní materiály, kovové střešní membrány, kovové střešní obkladové panely, kovové střešní okapy, kovové střešní oplechování, kovové střešní panely, kovové střešní plechy, kovové střešní průduchy, kovové střešní tašky, kovové střešní vlnovky, kovové šachty stokových vpustí, kovové šindele, kovové štetovnice, kovové vodičí lišty, kovové výlisky, kovové výrobky pro použití ve stavebnictví, kovové výztuhy pro beton, kovové výztuže, kovové výztužné tyče, kovové vzduchovody do budov, kovové zavěšené stropy, kovové zdobení a lemování staveb, kovové zednické skoby, kovové žáruvzdorné stavební materiály, kovové železářské zboží pro stavebnictví, kovové žlaby pro stavebnictví, krakorce z kovu, krytina střešní (kovová), lisované hliníkové profily, lišty, latě (kovové), litina pro použití ve stavebnictví, matice, šrouby a upevňovací prvky, mobilní kovové příčky (konstrukce), modulární komínové systémy z oceli, modulární kovové konstrukce, modulární nástěnné panely z kovu, modulární prefabrikované ocelové rámy, modulární přenosné stavební jednotky z kovu, modulární přenosné stavební konstrukce (kovové), modulární stavební jednotky (kovové), mříže vyrobené z kovu, nástěnné krytiny vyrobené z kovu pro výstavbu zdí, nosníky (kovové), nosníky z běžných kovů pro stavebnictví, nosníky z běžných kovů pro systémy bednění, nosníky ze železa nebo oceli, obkladové desky z kovu, obklady stěn (kovové), oblouky vyrobené z kovových materiálů, obložení (kovové), obrubníky vyrobené z kovových materiálů, ocelové stavební materiály, ocelové tabule pro stavebnictví, odvodňovací kanály z kovu, okapní žlaby (kovové), okapové žlaby z hliníku, okřídlení (kovová), olověné pásy pro použití na okna, olověné střešní oplechování, pancéřové materiály z kovu, pláště budov (kovové), plátované (pokovené) kovy, plechové obložení, pletiva z obecného kovu, pletivo (kovové), podhledy (kovové stavební materiály), podlahové lišty z kovu, podlahové soklové lišty z kovu, podlahy vyrobené ze slitin kovů, pohyblivé kovové stěny, pouliční odpadní kanály kovové, prefabrikované kovové konstrukce zdí obsahující izolaci z minerální vlny, prefabrikované kovové stavební součásti, prefabrikované kovové stěny, prefabrikované stavební prvky kovové, prejzové střešní tašky z kovu, překlady, příčky kovových zábradlí, rámové konstrukce z kovu, rozpěry jako stavební prvky vyrobené z kovu, schodišťová zábradlí z kovu, sloupky (podpěry) z kovu, sloupy (kovové) pro stavebnictví, žebříky a lešení, kovové; (19) altány (nekovové konstrukce), balustrády (nekovové), bednění pro beton, betonové klenby, betonové patníky, bezpečnostní sklo, bezpečnostní sklo k použití ve stavebnictví, běžné tabulové sklo pro stavebnictví, boudy (nekovové konstrukce), břidlice jako střešní krytina, budovy (přenosné, nekovové), cementové sloupky, cementové sloupy, čiré sklo ke stavebním účelům, dehtová lepenka, dělicí příčky (nekovové), dělicí stěnové panely, desky pro dlažby, dlažba dřevěná, dlažby z nekovových materiálů, dlaždice, dokončovací omítky vyrobené z barvené umělé pryskyřice, domky vyrobené z nekovových materiálů, dřevěná zábradlí, dřevěné stavební konstrukce, dřevěné zahradní domky, epoxidové malty, fasádní prvky z nekovových materiálů, fasádní stavební dílce z nekovových materiálů, fasády z nekovových materiálů, filtrační drenáž (betonové odvodňovací konstrukce), fošny z nekovových materiálů pro použití při výstavbě, frýzy (nekovové stavební prvky), geotextilie, gumové podlahy, hrubá lepenka (stavební materiály), hřady, hydraulický cement, chodníková dlažba, infračervené reflexní sklo k použití ve stavebnictví, interiérové zdi z nekovových materiálů, intumescentní stavební materiály, izolační sklo, klenby vyrobené z nekovových materiálů, klenby z nekovových materiálů pro podpírání rostlin, komory (nekovové konstrukce), konstrukce skleníků z nekovových materiálů, konstrukce z nekovových materiálů, konzole z nekovových materiálů, korkové parketové podlahy, koupelnové dlaždice (nekovové), krajinářské obruby z plastu, krycí materiály (nekovové), krycí skla, krytiny (nekovové), krytiny střešní (nekovové), kryty a vpustí na dešťovou vodu (nekovové), kryty kanálů z nekovových materiálů, lamináty z nekovových materiálů pro použití ve stavebnictví, latě, lehčené plastické hmoty pro použití ve stavebnictví, lepenka pro stavební účely, lešení z nekovových materiálů, lišty (nekovové), markýzy (ochranné stříšky nad vchodem) nekovové, markýzy (stavební konstrukce), jiné než z kovu a textilních materiálů, mazaniny, membrány odolné proti vlhkosti ze syntetických plastových materiálů, modulární domy, mříže (nekovové), nádrže (konstrukce), nikolivy z kovu, nádrže na ukládání kapalin (konstrukce) zděné nebo dřevěné, nárožní krokve pro střechy, nátěrové hmoty (stavební materiál), nekovová bednění, nekovová obložení k použití na stavebních a konstrukčních, nekovová pařeniště, nekovová sloupoví,

nekovová stavební průčelí, nekovová studená pařeniště jako ochranné prvky v zahradnictví, nekovová studená pařeniště ke klíčení semen v zahradnictví, nekovová studená pařeniště ke kultivaci rostlin v zahradnictví, nekovová zábradlí používaná v budovách, nekovové desky pro stavebnictví, nekovové fabiony, nekovové fasády, nekovové konstrukce zavěšených stropů, nekovové krycí materiály, nekovové kryty na větrací otvory topných, ventilačních a klimatizačních systémů, nekovové kuchyňské obkladačky, nekovové lamináty, nekovové lemovací lišty, nekovové materiály do základů staveb, nekovové materiály k pokrývání střech, nekovové materiály na oplocení, nekovové materiály na podlahy, nekovové mobilní skleníky pro domácí použití, nekovové modulární přístřešky, nekovové mříže na okenice, nekovové mříže na podpírání rostlin, nekovové nádrže na dešťovou vodu, nekovové nádrže na pitnou vodu, nekovové obkladové desky, nekovové obkladové materiály, nekovové odtokové kanály, nekovové odtokové kanály (drenáže), nekovové odvodušnění půdy, nekovové ohrady, nekovové ochranné desky proti nepřízni počasí, nekovové okapové žlaby pro rozptýlení dešťové vody, nekovové okapové žlaby pro rozptýlení odpadních vod, nekovové okapové žlaby pro sběr dešťové vody, nekovové okapové žlaby pro sběr odpadních vod, nekovové okapy, nekovové okenní parapety, nekovové oplocení, nekovové parapetní obvodové panely, nekovové pergoly, nekovové pevné nádrže, nekovové pletivo k oplocení, nekovové podhledové desky, nekovové podhledy, nekovové podlahové krytiny, nekovové prefabrikované stavební prvky, nekovové profily pro stavební konstrukce, nekovové propustě, nekovové protipožární krycí elektrických kabelů, nekovové protipožární materiály k použití ve stavebnictví, nekovové přemístitelné stěny, nekovové přenosné skleníky, nekovové přenosné stavby, nekovové přístřešky, nekovové rošty, nekovové skleníkové rámy, nekovové skleníky, nekovové sloupy pro stavebnictví, nekovové stabilizační tkaniny (geotextilie) k použití ve stavebnictví, nekovové stahovací žaluzie, nekovové stavební bloky, nekovové stavební konstrukce, nekovové stavební lišty, nekovové stavební materiály pro pokrývání střech, nekovové stavební panely, nekovové stavební římsy a lišty, nekovové střechy s fotoelektrickými články, nekovové střechy se solárními články, nekovové střešní desky s izolačními vlastnostmi, nekovové střešní hřebeny, nekovové střešní krytiny, nekovové střešní oplátování, nekovové střešní panely, nekovové střešní pláty, nekovové střešní průduchy, nekovové střešní tašky, nekovové střešní vazníky, nekovové střešní větrací otvory, nekovové styčnickové desky s prolisovanými trny k montáži střešních nosníků, nekovové styčnickové desky s trny používané pro stavbu dřevěných konstrukcí, nekovové tkaniny do betonu, nekovové tkaniny k zesílení střech, nekovové tkaniny používané jako geotextilie, nekovové tkaniny používané jako geotextilie ve stavebnictví, nekovové trámy pro použití ve stavebnictví, nekovové upevňovací lišty, nekovové větrací klapky do budov, nekovové větrací mřížky do budov, nekovové větrací otvory do budov, nekovové výklenky, nekovové výstavní panely, nekovové vyztužovací materiály, nekovový materiál na oplocení, netkané textilie ke stabilizaci půdy, netkané textilie na ochranu půdy, netkané textilie na pokrývání střech, netkané textilie pro odvodňování pozemků, netkané textilie pro odvodňování půdy, netkané textilie vyrobené ze syntetických vláken pro použití ve stavebním průmyslu, nosníky, obkládací desky na stěny (nekovové), obklady stěn (nekovové), obklady vinylové, obrubníky vyrobené z nekovových materiálů, okapové žlaby (nekovové), okenní květináče zděné, omítník, oplocení (nekovové), parapety vyrobené z nekovových materiálů, parketové podlahy z korku, pěnové plasty pro použití ve stavebnictví, plastová střešní okna k použití v budovách, plastové obkladačky, plastové panely pro použití ve stavebnictví, plastové panely pro stavební účely, plastové podhledové desky, plastové podhledy, plastové podlahové desky, plastové vícevrstvé panely pro stavebnictví, plastové zahradní obrubníky, plavené sklo k použití ve stavebnictví, plniva do betonu, plniva na opravu zdí, ploty (nekovové), plovoucí podlahy, plst ke stavebním účelům, plst pro stavebnictví, plstěné střešní krytiny, podhledové desky (polyvinylchlorid, PVC), podhledy z PVC, podkladní potěr, podlahová mazanina, podlahová prkna, podlahové dlaždice (nekovové), podlahové krytiny (nekovové), podlahové materiály (nekovové), podlahové podkladové vrstvy, podlahové podklady vyrobené z korku, podlahové potěry, podlahové profily, podpěrné stavební prvky (nekovové), podřímky z nekovových materiálů, pojiva pro výrobu briquet, poklopy nikoliv z kovu, polystyrenové panely pro použití ve stavebnictví, pouliční žlaby (nekovové), povalové chodníky (rošty), prahy (dveřní) nekovové, prefabrikované nekovové stěny, prejzové střešní tašky, protierozní geotextilie, protierozní tkaniny, rohože a fólie, nekovové (geotextilie), protipožární sklo k použití ve stavebnictví, proutí, průhledné plastové panely pro konstrukční účely, průhledné plastové panely pro stavební účely, průhledné plastové střešní tašky, průhledné plasty pro použití ve stavebnictví, průsvitné nekovové dlaždice, pryžové dlažby, překlady (okenní, dveřní) nekovové, přenosné konstrukce vyrobené z

nekovových materiálů, přenosné nekovové stavby, přenosné stavby, přepadové kanály z nekovových materiálů, příčky (nekovové), přístřešky (konstrukce) z nekovových materiálů, přístřešky na ochranu před bouřkou, přístřešky nad vchodem (konstrukce), přístřešky pro kola (konstrukce) z nekovových materiálů, přístřešky pro vozíky (nekovové konstrukce), přístřešky z nekovových materiálů (konstrukce), rákos pro stavební účely, rákos pro stavebnictví, rámy pro skleníky (nekovové), rolety (venkovní), kromě kovových a textilních, sádra, sádra k opravě děr v omítce, sádra k opravě děr ve dřevě, sádra k opravě prasklin v omítce, sádra k opravě prasklin ve dřevě, sádrokarton odolný proti plísni, síť ze skelných vláken pro stavební účely, skleněné desky, skleněné dlaždice, skleněné panely, skleněné panely pro stavebnictví, skleněné prvky pro stavební panely, skleněné stavební materiály, skleněné stěny, skleněné střešní tašky, skleněné tabule pro stavebnictví, sklo (stavebnictví), sklo na ochranu před teplem pro stavby, sklo odrážející teplo pro stavby, sklo pohlcující infračervené záření pro stavebnictví, sklo pro stavební účely, skluzné žlaby (nekovové) ke stavebním účelům, slinuté směsi popílku a uhlí, sloupy pro stavebnictví, stavební a konstrukční materiály a prvky vyrobené z písku, kamene, jilu, minerálů a betonu, stavební a konstrukční materiály a prvky vyrobené ze dřeva a umělého dřeva, stavební a konstrukční materiály a prvky vyrobené ze smůly, dehtu, bitumenu nebo asfaltu, stavební bloky obsahující izolační materiály, stavební desky z plastových materiálů, stavební materiály na pokrývání střech (nekovové), stavební materiály nekovové, stavební materiály z plastů, stavební materiály z umělých hmot, stavební panely (nekovové), stavební papír, stavební prvky z plastických hmot, stavební sklo, stropní kazety z nekovových materiálů, stropní obklady (nekovové), strukturované nátěry na stěny, střešní břidlice, střešní krytiny (nekovové, obsahující solární články), střešní lepenka, střešní materiály, střešní membrány, střešní membrány z PVC, střešní oplátování (ne kovové), střešní podklady, střešní světlíky (okna) z nekovových materiálů, střešní šindele, střešní tašky (nekovové), střešní textilie, střešní vlnovky (ne kovové), stříšky z nekovových materiálů, suchý vyrovnávací potěr, syntetické směsi na dlažby, šindele, štukatérské dlaždice, tabulové sklo, tašky (střešní) nekovové, tekuté plastové povrchové nátěry k ochraně před vlhkostí (nikoli barvy), tepelně izolační sklo pro použití ve stavebnictví, tkané geotextilie (nekovové) na ochranu břehů před erozí, tkané geotextilie (nekovové) na ochranu náspů před erozí, tkané geotextilie (nekovové) na ochranu svahů před erozí, tkané geotextilie (nekovové) na ochranu před erozí, tkané geotextilie (nekovové) jako geotextilie ke stavebním účelům, tkané rohože (nekovové) k použití jako geotextilie, tkané rohože (nekovové) na ochranu břehů před erozí, tkané rohože (nekovové) na ochranu náspů před erozí, tkané rohože (nekovové) na ochranu svahů před erozí, tkané textilie (nekovové) na ochranu břehů vodních toků, tkané textilie (nekovové) na ochranu dna vodních toků, tkané textilie (nekovové) na ochranu měkkého podloží, tkané textilie (nekovové) na ochranu svahů, tkané textilie (nekovové) na stabilizaci břehů vodních toků, tkané textilie (nekovové) na stabilizaci dna vodních toků, tkané textilie (nekovové) na stabilizaci měkkého podloží, tkané textilie (nekovové) na stabilizaci svahů, tkané textilie do betonu (nekovové), tkanina pro podlahový podklad, tkaniny k použití ve stavebním inženýrství (geotextilie), trámy (nekovové), trávnikové lemy (nekovové), tvrzená sádra, tvrzené sklo pro použití ve stavebnictví, úhelníky (nekovové), umělohmotné stavební desky, ventilační kryty, vinylové obklady, vinylové podlahové krytiny pro pokládání podlah, vláknem vyztužené plastové stavební materiály, vlnité střešní desky vyrobené z plastických materiálů, vlnité střešní pláty z plastových materiálů, vlnité střešní pláty z polypropylenu, vnitřní obložení stěn, vnitřní přepážky z nekovových materiálů, voděodolná lepenka pro použití ve stavebnictví, voděodolný papír pro použití ve stavebnictví, vodotěsné desky (nekovové), voskovaný papír pro použití ve stavebnictví, vrstvené sklo, vrstvené stavební sklo obsahující fólii z tekutých krystalů, vrstvené stavební sklo obsahující hladké elektrické vodiče, výplňové zdi z nekovových materiálů, výplňové zdi, vyrovnávací spáry z nekovových materiálů pro použití ve stavebnictví, vyzdívký peci z nekovových materiálů, vyztužené sklo pro stavebnictví, výtěžné pletivo z textilních vláken ke stavebním účelům, vyztužovací materiály pro stavebnictví, zabarvené stavební sklo, zábradlí z nekovových materiálů pro chodníky, zahradní sloupky z nekovových materiálů, základové materiály (nekovové) k použití na stavbách, zasklené panely (nekovové rámy) pro stavebnictví, zasklené panely (s nekovovým rámem) pro použití ve stavebnictví, zasklené stěnové panely (nekovové rámy), zasklené střešní panely (nekovové rámy), zasklívací prvky ze skla, zásobníky na dešťovou vodu z nekovových materiálů, zavěšené stropy (nekovové), zděné nádrže na uskladnění kapalin (pro průmyslové účely), zděné nádrže na vodu pro domácnost, zdobené tabulové sklo pro stavebnictví, zemědělské sítě na ochranu proti erozi, zesílené tyče, nikoliv z kovu, zpevněné sklo (pro stavebnictví); (20) plastové nádoby na kompost,

kompostovací nádoby z plastu, kompostovače z nekovových materiálů, plastové kontejnery na výrobu kompostu, kompostovací nádoby z nekovových materiálů, kompostovací nádržky z plastické hmoty; (27) korkové dlaždice, korkové podlahové dlaždice, krytinové podlahy z vinyly, ochranné krytiny na podlahu, papírové podlahové rohože, papírové podložky do koupelny, podlahové krytiny, podlahové krytiny na hotové podlahy, podlahové krytiny s izolačními vlastnostmi, podlahové krytiny z gumy, protiskluzové podklady, protiskluzové podlahové krytiny na schodiště, protiskluzový materiál pod podlahové krytiny, protiskluzový materiál pod koberec, tvrdé povrchové krytiny na podlahy, umělé venkovní povrchy, izolační papírová tapeta, korkové dlaždice, korkové tapety, nástěnné krytiny z plastu, nástěnné tapety s výjimkou textilních, obkládačky vyrobené z linolea k upevnění na stávající stěny, papírové stropní kryty, plastové tapety, stěnové krytiny z vinyly, stěnové obklady z korku, stěnové obklady z papíru, stropní papír.

(730) **HILTECH CZ a.s.**, Stochovská 206/48, Praha 6, Ruzyně, 16100, CZ  
(740) Tomáš Trojan, Stochovská 187/32, Praha 6, Ruzyně, 16100

(210) **O-573990**  
(220) 16.08.2021  
(320) 16.08.2021  
(511) 9, 16, 25, 35, 37, 38, 39, 41, 42, 43, 45  
(540)



(593) Obrazová  
(510) (9) přístroje a nástroje vědecké, fotografické, filmové, optické, přístroje a nástroje pro vedení, přepínání, přeměnu, akumulaci, regulaci nebo řízení elektrického proudu, přístroje pro záznam, převod, reprodukci zvuku nebo obrazu, nosiče dat magnetické, záznamové disky, kompaktní disky, DVD a ostatní digitální záznamové nosiče, počítačový hardware, počítačový software včetně informačních systémů a aplikací pro mobilní telefony a obdobná zařízení, přístroje pro měření, signalizaci, kontrolu (inspekci), záchranné a přístroje pro vyučování; (16) papír, lepenka, tiskárenské výrobky, potřeby pro knižní vazby, fotografie, papírenské zboží na společenské akce, knihy, brožury, časopisy, plakáty, formuláře, kalendáře, lístky, letáky, katalogy, tiskoviny, vstupenky, navštívenky, poukazy, letenky, pozvánky, programy akcí, prospekty, reklamní plakáty, ročenky, tikety, známky, tištěné reklamní, propagační a informační materiály z papíru; (25) oděvy, obuv, kloboučnické zboží; (35) inzertní, propagační služby a komerční informační služby prostřednictvím internetu za účelem obchodu se vstupy na turistické a volnočasové atrakce a aktivity, správa online databází, řízení databází přístupných po internetu, sběr dat do počítačových databází, systemizace dat v počítačových databázích, online inzerce v počítačové síti, šíření vzorků, propagace, marketing, propagační činnost, reklama, obchodní propagace, franšizová činnost, pomoc při řízení obchodní činnosti, obchodní administrativa; (37) instalace, opravy, úpravy a servis počítačového hardware, poskytování informací, poradenství a konzultací vztahujících se k výše uvedeným službám třídy 37, zprostředkovatelská činnost se službami v rámci této třídy uvedenými výše; (38) poskytování přístupu k obsahu internetového portálu a webových portálů, poskytování přístupu k obsahu internetového portálu přístupného třetím osobám se zaměřením na služby cestovního ruchu, telekomunikační služby, směrovací a spojovací služby pro telekomunikace, šíření informací prostřednictvím komunikačních sítí zejména internetu a bezdrátových, kabelových, satelitních sítí, elektronický přenos dat v počítačových sítích a internetu, komunikační služby prostřednictvím internetu, vnějších a vnitřních sítí, počítačová komunikace, elektronický přenos dat pomocí výpočetní techniky (počítačů), elektronický přenos dat na zakázku/za úplaty, elektronická pošta, pronájem telekomunikačních přístrojů a zařízení pro přenos dat, komunikace prostřednictvím sítí vláknové optiky, komunikace prostřednictvím počítačových terminálů, komunikace prostřednictvím rádia, komunikace prostřednictvím telefonu, počítačem řízený přenos dat a obrazu, zprostředkování a poskytování přístupu do globálních, světových a lokálních počítačových sítí a internetu, poskytování interaktivních online vývěsek pro přenos vzkazů mezi počítačovými uživateli, poskytování informací, poradenství a konzultací vztahujících se k výše uvedeným službám třídy 38, zprostředkovatelská činnost se službami v rámci této třídy uvedenými výše; (39) služby cestovních a turistických kanceláří v rámci této třídy, služby agentur ve vztahu k cestování, poskytování informací ve vztahu k cestování a cestovním destinacím,

poradenské a konzultační služby vztahující se ke všem výše uvedeným službám třídy 39, zprostředkovatelská činnost se službami v rámci této třídy uvedenými výše; (41) zajišťování vstupenek na turistické a volnočasové atrakce a aktivity, zprostředkování a rezervace vstupů na turistické a volnočasové atrakce a aktivity, zprostředkovávání a rezervace vstupů na turistické a volnočasové atrakce a aktivity prostřednictvím sítě internet, služby hodnocení turistických a volnočasových atrakcí a aktivit, informační, poradenské a konzultační služby vztahující s turistickým a volnočasovým atrakcím a aktivitám, služby agentur na rezervaci a objednávání vstupenek a oprávnění vstupu na turistické a volnočasové atrakce a aktivity, služby cestovní kanceláře v oblasti služeb volného času (zajišťování zábavy a sportu), vydavatelská a nakladatelská činnost, vydávání informačních materiálů, vydávání časopisů, periodik, knih a informací a tiskovin v elektronické i listinné podobě, publikační činnost, fotografování, školení a vzdělávání, pořádání a organizování kulturních, společenských, zábavních, sportovních a vzdělávacích akcí, pořádání a organizace konferencí, kongresů, seminářů a symposií, poskytování informací, poradenství a konzultací vztahujících se k výše uvedeným službám třídy 41, zprostředkovatelská činnost se službami v rámci této třídy uvedenými výše; (42) návrh, tvorba, správa a údržba webových stránek, portálů a aplikací včetně multimediálních a 3D aplikací, návrh, vytváření a modelování 3D animací, navrhování a tvorba informačních databází, elektronických časopisů, periodik, knih, multimediálních dokumentů, prezentací a katalogů, tvorba, programování a správa systémů pro obsluhu zákazníků přístupných po internetu, navrhování, tvorba, instalace, aktualizace a správa počítačového software, řešení webových serverů, analýza počítačových systémů, pronájem počítačového softwaru, software jako služba (SaaS), poskytování informací, poradenství a konzultací vztahujících se k výše uvedeným službám třídy 42, zprostředkovatelská činnost se službami v rámci této třídy uvedenými výše; (43) rezervace hotelů, penzionů a přechodného ubytování, služby cestovní kanceláře v oblasti rezervace ubytování, poradenské služby v turistickém ruchu (ubytování a stravování), poradenské a informační služby v oblasti ubytování a stravování, zajišťování noclehů a stravování, zprostředkovávání a rezervace ubytování a stravování, zprostředkovávání a rezervace ubytování a stravování prostřednictvím sítě internet, služby zajišťující stravování a nápoje, služby dočasného ubytování, provozování restaurace, bistra a dalších stravovacích zařízení, zprostředkovatelská činnost se službami v rámci této třídy uvedenými výše; (45) poskytování licencí na počítačový software.

- (591) Barevná  
(730) **SkvěléČesko.cz s.r.o.**, 28. října 3346/91, Ostrava, Moravská Ostrava, 70200, CZ

- (210) **O-574149**  
(220) 20.08.2021  
(320) 20.08.2021  
(511) 35  
(540)

## Flerjarmark

- (592) Slovní  
(510) (35) příprava a pořádání trhů, obchodní poradenské služby a obchodní informace pro spotřebitele, zprostředkování smluv o nákupu a prodeji rukodělného a uměleckého zboží pro třetí strany, jako bižuterie, výrobky z textilu, keramika, umělecká díla, výrobky z kůže, klenoty, výrobky ze vzácných kovů, bytové doplňky, nábytek, hračky, výrobky ze dřeva a plastických hmot, kloboučnické zboží, galanterie, svíčky, floristika a zrcadla.  
(730) **Kubeš Jiří**, Pšeník 375/10, Brno, Štýřice, 63900, CZ  
(740) Jindyne s.r.o., U Statku 77, Mnichovo Hradiště, Hněvousice, 29501

- (210) **O-574206**  
(220) 25.08.2021  
(320) 25.08.2021  
(511) 35, 41, 42  
(540)



- (593) Obrazová  
(510) (35) služby strategické marketingové analýzy, poradenství v oblasti řízení obchodní činnosti, reklamní poradenství, služby průzkumu trhu a předpovědi trendů, obchodní management sportovních zařízení (pro třetí osoby), obchodní řízení sportovních zařízení (pro třetí osoby), obchodní řízení sportovních klubů, poradenské a konzultační služby v oblasti řízení podniků v profesionálním sportu, poradenství v oblasti řízení poskytované profesionálním sportovcům, strategické poradenství v oblasti integrovaných marketingových komunikačních programů pro třetí strany, pomoc při řízení obchodních aktivit a akcí, získávání a sjednávání smluv, licencí a potvrzení pro druhé, komerční správa licencí na zboží a služby jiných osob, reklamní a propagační služby, propagace výrobků a služeb třetích stran prostřednictvím sponzorských smluv a licenčních smluv, obchodní konzultace, marketingové poradenství, marketingové konzultační služby, obchodní a marketingové poradenství vztahující se ke sponzorování, marketing a propagace pro rekreační nebo volnočasová zařízení vlastněná druhými, plánování a vedení akcí, zastupování obchodních agentur pro sportovce a sportovní týmy, služby ohledně reklamy, marketingu a styku s veřejností pro zajištění pojmenovacích práv a sponzorských smluv pro profesionální sportovce a školní stadiony, propagace sportovních soutěží a akcí, propagace výrobků a služeb druhých prostřednictvím sjednávání jménem sponzorů spojení jejich výrobků a služeb se sportovními aktivitami, propagace výrobků a služeb prostřednictvím sponzorování sportovních akcí, marketingové studie, služby vztahů s veřejností, podávání žádostí o veřejné dotační prostředky a neveřejné příplatky pro druhé (administrativní služby), poradenské služby v oblasti všech výše uvedených služeb; (41) poskytování informací v oboru sportu a zábavy prostřednictvím elektronických médií, sportovní a kulturní aktivity včetně organizování a vedení sportovních akcí, sportovní a kulturní činnosti, výroba zvukových a video záznamů, instruktážní kurzy vztahující se ke sportovním aktivitám, organizace, příprava a pořádání sportovních soutěží, organizování sportovních a sportovních akcí, organizování sportovních soutěží a sportovních událostí, poradenské služby v oblasti organizování sportovních akcí, poskytování informací vztahujících se k sportovním akcím, poskytování on-line informačních zpravodajů v oboru sportovní zábavy, příprava a pořádání sportovních akcí, produkce sportovních akcí, řízení akcí pro sportovní kluby, školení o sportovních aktivitách, služby sportovních klubů, služby týkající se organizování sportovních akcí, služby týkající se sportovních klubů, služby v oblasti sportovního vzdělávání, sportovní a kulturní aktivity, zábavní služby ve formě sportovních událostí, informační a poradenské služby vztahující se k výše uvedeným službám; (42) technické poradenské služby v oblasti marketingu a reklamy, výroba softwaru, počítačové programování, návrh a vývoj počítačového softwaru, navrhování komunikačních systémů, údržba softwaru pro komunikační systémy, hosting komunikačních platforem na internetu, počítačové programování pro zpracování dat a komunikační systémy, vývoj softwaru pro komunikační systémy, výzkum v oblasti sociálních médií, navrhování webových stránek, správa webových stránek, služby designu webových stránek, tvorba a údržba webových stránek, design domovských a webových stránek, programování webových stránek, údržba webových stránek a hosting online webových zařízení pro třetí osoby.  
(591) Barevná  
(730) **68. Promotion s.r.o.**, Náhorní 272/9, Praha 8, Kobylisy, 18200, CZ  
(740) **AK Jan Bárta s.r.o.**, advokátní kancelář, JUDr. Jan Bárta, advokát, Kaprova 42/14, Praha 1, Staré Město, 11000

(210) **O-574244**  
(220) 26.08.2021  
(320) 26.08.2021  
(511) 4, 37, 40  
(540)

 **Develore**

(593) Obrazová  
(510) (4) elektrická energie; (37) stavby a opravy budov, výstavba energetické infrastruktury; (40) výroba energie.  
(591) Barevná  
(730) **MVV Energie CZ a.s.**, Kačírkova 982/4, Praha 5, Jinonice, 15800, CZ

(210) **O-574245**  
(220) 26.08.2021  
(320) 26.08.2021  
(511) 4, 37, 40  
(540)

 **Develore**

(593) Obrazová  
(510) (4) elektrická energie; (37) stavby a opravy budov, výstavba energetické infrastruktury; (40) výroba energie.  
(730) **MVV Energie CZ a.s.**, Kačírkova 982/4, Praha 5, Jinonice, 15800, CZ

(210) **O-574247**  
(220) 26.08.2021  
(320) 26.08.2021  
(511) 4, 37, 40  
(540)

 **Develore**

(593) Obrazová  
(510) (4) elektrická energie; (37) stavby a opravy budov, výstavba energetické infrastruktury; (40) výroba energie.  
(591) Barevná  
(730) **MVV Energie CZ a.s.**, Kačírkova 982/4, Praha 5, Jinonice, 15800, CZ

(210) **O-574312**  
(220) 29.08.2021  
(320) 29.08.2021  
(511) 16, 17, 25  
(540)

**Knock Knock Its Hockey OClock**

(592) Slovní  
(510) (16) nálepky papírové, nálepky na nárazníky, štítky [papírové nálepky], obrazy, balicí materiály z papíru, lepenky a plastů, papírové balicí materiály, plastové balicí materiály; (17) balicí materiály těsnící a izolační; (25) trička, trička bez rukávů, trička s potiskem, trička s dlouhým rukávem, trička [s krátkým rukávem], trička s falešným rolákem, sportovní trička odvádějící vlhkost, dámská krátká přiléhavá trička, sportovní trička s krátkým rukávem, mikiny, mikiny s kapucí, sportovní mikiny s kapucí, tepláky, tenké tepláky, ponožky, pánské ponožky, sportovní ponožky, termo ponožky, čepice, vlněné čepice.

(730) **HOCKEY WIFEY s.r.o.**, Skalice 89, Frýdek-Místek, 73801, CZ

(210) **O-574333**  
(220) 30.08.2021  
(320) 30.08.2021  
(511) 37, 39, 40  
(540)

**Vrak Point**

(592) Slovní  
(510) (37) služby odstraňování nebezpečného odpadu; (39) likvidace (odvoz a přeprava) odpadu; (40) likvidace odpadu, likvidace odpadu (zpracování odpadu), ekologická likvidace vozidel, autovrakoviště (likvidace vozidel).  
(730) **Chadim Josef**, č. p. 56, Březník, 67574, CZ

(210) **O-574571**  
(220) 09.09.2021  
(320) 09.09.2021  
(511) 5  
(540)

**Wobenzym léčivá síla enzymů**

(592) Slovní  
(510) (5) léčiva, doplňky stravy obsahující hydrolytické enzymy s posilujícími účinky na organismus.  
(730) **Société des Produits Nestlé S.A.**, 1800 Vevey, CH  
(740) **Zeiner & Zeiner** advokátní kancelář s.r.o., Mgr. Alexandr Vališ, advokát, Argentinská 286/38, Praha 7, Holešovice, 17000

(210) **O-574597**  
(220) 10.09.2021  
(320) 10.09.2021  
(511) 9, 16, 28, 38, 41  
(540)

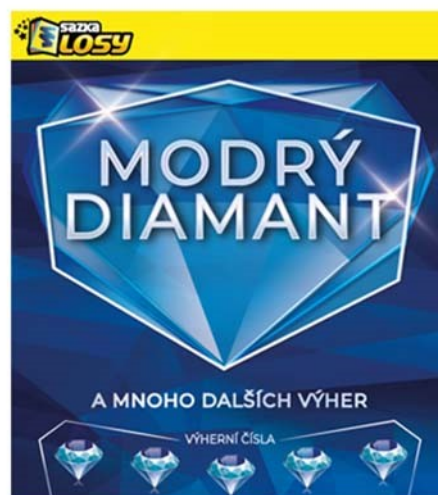

(593) Obrazová  
(510) (9) hardware a software pro informační technologie a audiovizuální zařízení, zařízení a příslušenství na zpracování dat, platební terminály pro zprostředkování on-line plateb, software, hardware a software používaný při provozu hazardních her, software pro počítačové hry, aplikace a herní software určené k účasti sázejících na hazardních hrách, jednotlivé internetové technické hry, internetové živé hry, elektronické losy internetových loterií; (16) papír, lepenka, reklamní, propagační a užitkové výrobky z papíru určené pro propagaci, periodické i neperiodické publikace, tištěné informační, reklamní a propagační materiály v rámci této třídy určené pro propagaci, tiskárenské výrobky a kartonážní výrobky, a to krabice, data a databáze na papírových nosičích, psací potřeby, kalendáře, diáře, školní potřeby, sázenky a sázkové tikety (formuláře), vstupenky; (28) herní zařízení a systémy, jejichž prostřednictvím jsou provozovány hazardní hry, terminály a samoobslužné terminály zajišťující provoz loterií, kurzových sázek a jiných hazardních her, samoobslužná koncová zařízení technických her provozovaných v hernách a kasínech, stoly živé hry, losy loterií; (38) telekomunikační služby, mobilní telekomunikační služby,

provozování mobilní telekomunikační sítě pro bezdrátový přenos hlasu a dat, služby mobilního připojení k síti internet včetně vysokorychlostního připojení a přenosu hlasové služby přes internetový protokol, peer-to-peer komunikace, služby instant messaging, osobní komunikační služby, pager služby, služby elektronické pošty, sledování mobilních telefonů pomocí satelitních signálů a zjišťování polohy mobilních telefonů pomocí satelitních signálů, radio-paging, poskytování bezdrátového aplikačního protokolu (WAP), včetně služeb využívajících zabezpečeného komunikačního kanálu, hlasová pošta, provádění videokonferencí, video-telefonní služby, služby zprostředkování přístupu ke všem druhům datových a informačních sítí a internetu, služby textových a multimediálních zpráv, poskytování telekomunikačních a komunikačních databází, služby umožňující spotřebitelům stahovat digitální obsah prostřednictvím sítě a serveru do osobní databáze, provozování on-line komunikačních fór, přenos sportovních utkání, poskytování telekomunikačního přístupu pro hazardní hry prostřednictvím internetu a počítačových sítí; (41) provoz veškerých hazardních her, včetně těch provozovaných dálkovým přístupem prostřednictvím internetu, tedy loterií, kurzových sázek, totalizátorových her, binga, technických her, živých her, tombol nebo turnajů malého rozsahu, jakožto vykonávání činností spočívajících v uskutečňování hazardních her se záměrem dosažení zisku, zejména příjem sázek a vkladů do hazardní hry, pořádání a organizování kulturních, sportovních a společenských událostí, soutěží, předprodej a prodej vstupenek, organizování a pořádání vzdělávacích akcí, provozování sportovních zařízení.

- (591) Barevná  
(730) SAZKA a.s., Evropská 866/69, Praha 6, Vokovice, 16000, CZ  
(740) Halaxová & Halaxová TETRAPAT, Mgr. Eva Halaxová, Jinonická 804/80, Praha 5, Košíře, 15800

- (210) **O-574849**  
(220) 24.09.2021  
(320) 24.09.2021  
(511) 12, 20, 24, 25  
(540)

## HAJAN

- (592) Slovní  
(510) (12) dětské kočárky (hluboké), dětské kočárky (sportovní a skládací), fusaky do dětských kočárků (hlubokých), fusaky do dětských kočárků (sportovních a skládacích, kryty na dětské kočárky, moskytiéry na dětské kočárky, sklopné stříšky na kočárky, tašky k dětským kočárkům, podložky do dětských kočárků, podložky do dětských vozíků za jízdní kola, polohovací podložky do kočárků, rukavice (rukávničky) na kočárky, zařízení na polohování nohou dětí v kočárcích, nepadací příkrývky (deky) na dětské kočárky, vše výše uvedené jako součást kočárků; (20) dětské ohrádky, dětské postýlky, fixační podložky pro kojence, podložky do dětských ohrádek, přebalovací podložky, ochranné límce do dětských postýlek, jiné než ložní prádlo; (24) cestovní příkrývky, ložní prádlo, mantinely do dětských postýlek (ložní prádlo), textilní podložky do dětských kočárků, textilní podložky do dětských vozíků za jízdní kola; (25) čepice, dětské kalhoty, kabáty, kalhoty, obuv, oděvy, vybavy pro novorozence (oděvy), nánožníky, ne elektricky vyhřívané.  
(730) Slavičková Jana Bc., Jugoslávská 1006/26, Nový Jičín, 74101, CZ  
(740) Holub a Holub, advokáti, Mgr. Tadeáš Holub, Tyršova 504/5, Koprivnice, 74221

- (210) **O-574850**  
(220) 24.09.2021  
(320) 24.09.2021  
(511) 12, 20, 24, 25  
(540)



- (593) Obrazová  
(510) (12) dětské kočárky (hluboké), dětské kočárky (sportovní a skládací), fusaky do dětských kočárků (hlubokých), fusaky do dětských kočárků (sportovních a skládacích, kryty na dětské kočárky, moskytiéry na dětské kočárky, sklopné stříšky na kočárky, tašky k dětským kočárkům, podložky do dětských kočárků, podložky do dětských vozíků za jízdní kola, polohovací podložky do kočárků, rukavice (rukávničky) na kočárky, zařízení na polohování nohou dětí v kočárcích, nepadací příkrývky (deky) na dětské kočárky, vše výše uvedené jako součást kočárků; (20) dětské ohrádky, dětské postýlky, fixační podložky pro kojence, podložky do dětských ohrádek, přebalovací podložky, ochranné límce do dětských postýlek, jiné než ložní prádlo; (24) cestovní příkrývky, ložní prádlo, mantinely do dětských postýlek (ložní prádlo), textilní podložky do dětských kočárků, textilní podložky do dětských vozíků za jízdní kola; (25) čepice, dětské kalhoty, kabáty, kalhoty, obuv, oděvy, vybavy pro novorozence (oděvy), nánožníky, ne elektricky vyhřívané.  
(730) Slavičková Jana Bc., Jugoslávská 1006/26, Nový Jičín, 74101, CZ  
(740) Holub a Holub, advokáti, Mgr. Tadeáš Holub, Tyršova 504/5, Koprivnice, 74221

- (210) **O-574857**  
(220) 27.09.2021  
(320) 27.09.2021  
(511) 4, 19, 20, 22, 31, 35, 37, 39, 40, 44  
(540)

## PILA SMRK

- (592) Slovní  
(510) (4) palivové dřevo, dřevěné uhlí; (19) nekovové stavební a konstrukční materiály a prvky, dřevo, dřevotříska, dřevěné stavební prvky, řezivo, dřevěné truhlářské výrobky k použití na stavbách; (20) dřevorezby, dřevěné palety, truhlářské výrobky; (22) piliny, dřevěné hobliny na vycpávání; (31) dřevěná kulatina, dřevní hobliny pro použití jako podestýlka pro zvířata, surové a nezpracované lesní produkty; (35) obchodní činnost s výrobky uvedenými výše ve třídách 4, 19, 20, 22 a 31, internetový obchod s výrobky uvedenými výše ve třídách 4, 19, 20, 22 a 31, marketing, reklama, propagační činnost, obchodní odhady (nikoliv finanční) v oblasti lesnictví a zemědělství, ekonomické posudky a ekonomické poradenství v oboru lesnictví, zemědělství a vodohospodářství, poskytování obchodních informací v oboru lesnictví, zemědělství a vodohospodářství, organizační a manažerské služby v oboru lesnictví, zemědělství a vodohospodářství; (37) tesařské a truhlářské služby; (39) nákladní kamionová doprava; (40) hoblování dřeva, zpracování dřeva, dřevoobrábění, pronájem strojů a zařízení na zpracování dřeva, poskytování informací vztahujících se ke zpracování dřeva, sušení a impregnace dřeva, štěpkování dřeva; (44) služby v oboru zemědělství, zahradnictví nebo lesnictví, myslivost, pronájem lesnických strojů a zařízení, chov zvířat, služby akvakultury a rybolovu, služby týkající se pěstování rostlin, zalesňování, správa lesů, zpracování lesních hospodářských plánů a lesních hospodářských osnov, zprostředkovatelská a poradenská činnost v oboru lesního hospodářství.  
(730) Totek Jan Bc., č. p. 298, Žeranovice, 76901, CZ

(740) Patentová a známková kancelář, Ing. Jaromír Příkryl, Včelín 1161, Hulín, 76824

(210) **O-574860**  
(220) 27.09.2021  
(320) 27.09.2021  
(511) 35, 38, 41  
(540)

### Hitrádio Contact

(592) Slovní  
(510) (35) služby v oblasti průzkumu trhu vztahující se k mediálnímu vysílání, propagační marketing, marketingové informace, marketingové poradenství, marketingové služby, marketingové analýzy, marketingový průzkum, marketingové konzultační služby, reklamní, marketingové a propagační služby, merchandising, internetový marketing, šíření reklamy prostřednictvím internetu; (38) hudební vysílání, zvukové vysílání, rozhlasové vysílání, rádiové vysílání, rozhlasové vysílání informací, digitální audio vysílání, vysílání rozhlasových programů, služby rozhlasového a televizního vysílání, služby rozhlasového vysílání přes internet, vysílání a přenos rozhlasových pořadů, vysílání a příjem prostřednictvím rádia, služby vysílání audia a videa poskytované prostřednictvím internetu; (41) výroba rozhlasového vysílání, digitální video, audio a multimediální zábavní vydavatelské služby, grafické zpracování informací, hudební nakladatelství, hudební vydavatelství, psaní blogů, publikování a vydávání tiskovin, publikování a vydávání knih, časopisů, reportérské služby, publikování audioknih, služby v oblasti vydávání a nahrávání hudby, vydávání hudebních děl, vydávání hudebních textů, vydávání recenzí, pořádání soutěží prostřednictvím internetu, rozhlasová zábava šířená prostřednictvím internetu.

(730) **MEDIA BOHEMIA a.s.**, Bělehradská 299/132, Praha 2, Vinohrady, 12000, CZ

(740) JUDr. Olga Erhartová, advokátka, Rýznerova 1160/2, Praha 6, Suchbát, 16500

(210) **O-574865**  
(220) 27.09.2021  
(320) 27.09.2021  
(511) 1  
(540)



(593) Obrazová  
(510) (1) kompost certifikované kvality.  
(591) Barevná  
(730) **ZERA - Zemědělská a ekologická regionální agentura, z.s.**, Podhradí 1022, Náměšř nad Oslavou, 67571, CZ

(210) **O-574875**  
(220) 21.11.2018  
(320) 21.11.2018  
(511) 1, 2, 4, 17, 19  
(540)

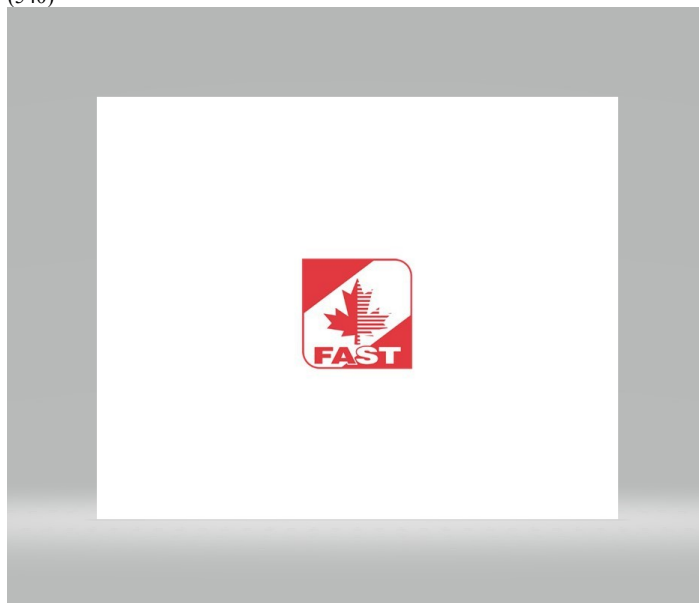

(593) Obrazová  
(510) (1) výrobky proti vlhkosti ve zdivu (odpuzející vodu), jiné než barvy, přípravky na ochranu cementu, syntetické pryskyřice; (2) barvy, barviva, ředidla pro barvy a laky, emaily (laky) do barev, pigmenty do barev a laků, latexové, siloxanové a akrylové barvy, zahušťovací přípravky do barev, barviv, nátěrů, překryvačů, barev a nátěrů na dřevo, ustalovače (barvy a laky), klejopryskyřice, laky a pojící činidla do barev, mořidla, pigmentové barvy, antikorozní přípravky (barvy), základní nátěry; (4) oleje do barev; (17) tepelně izolační materiály; (19) vápno, cement a nátěrové hmoty (stavební materiály), stavební materiály, ne kovové, stavební malta, beton, sádrová malta, sádra.

(591) Barevná  
(730) **Rockwool International A/S**, Hovedgaden 584, 2640 Hedehusene, DK  
(740) Všeťka Zelený Švorčík a partneři, advokátní a patentová kancelář, JUDr. Otakar Švorčík, advokát, Háčkova 1406/2, Praha 2, Nové Město, 12000

(210) **O-574877**  
(220) 29.09.2021  
(320) 29.09.2021  
(511) 3, 10, 44  
(540)

### Stimullum

(592) Slovní  
(510) (3) neléčivé kosmetické přípravky pro péči o tělo (intimní a tělové oleje, intimní a tělová másla, intimní a tělové krémy), přípravky na čištění sexuálních pomůcek pro stimulaci intimní oblasti; (10) pomůcky pro stimulaci intimní oblasti (sexuální pomůcky); (44) služby v oblasti péče o intimní oblast spadající do tř. 44.  
(730) **Hořínek Milan**, Ostrovského 1332/4, Praha 5, Smíchov, 15000, CZ  
**Stedina Jakub**, Zdíkovská 3015/31, Praha 5, Smíchov, 15000, CZ  
(740) JUDr. Pavla Hořínková, Klapkova 546/13, Praha 8, Kobylisy, 18200



(210) **O-574892**  
(220) 29.09.2021  
(320) 29.09.2021  
(511) 16, 38, 41  
(540)

*Krásný*  
**DŮMOV**

(593) Obrazová  
(510) (16) atlasy, časopisy, fotografie, katalogy, knihy, noviny, mapy, grafické reprodukce, tiskoviny; (38) elektronická pošta, počítačová komunikace, přenos zpráv a obrazových informací pomocí počítače, distribuce informací pomocí komunikace mezi sítěmi, a to využitím internetu, přenos informací po internetu, služby přenosu publikací na nosičích přenášených po síti; (41) nakladatelská a vydavatelská činnost, vydávání knih, publikací, časopisů, a jiných titulů, také v elektronické formě, a to na CD-ROM, korespondenční kurzy, organizování a vedení seminářů, přednášek a soutěží, zábava, vzdělávací informace, informace o možnostech zábavy a rekreace, klubové služby (zábava nebo vzdělávání), organizování kulturních výstav.  
(730) **Blahotová Pavlína Mgr.**, Lešetínská 956/24, Praha 4, Modřany, 14300, CZ

(210) **O-574895**  
(220) 29.09.2021  
(320) 29.09.2021  
(511) 41  
(540)

## SPIRITUÁL KVARTET

(592) Slovní  
(510) (41) hudební zábava, hudební představení, hudební vystoupení, hudební koncerty, hudební produkce, organizování hudební zábavy, hudební představení (orchestry), živé hudební koncerty, hudební skupiny (zábava), živá hudební představení, pořádání hudebních představení, pořádání hudebních koncertů, organizování hudebních koncertů, vydávání hudebních textů, pořádání hudebních akcí, umělecké vedení hudebních vystoupení, provozování živých hudebních vystoupení, organizování vizuální a hudební zábavy, poskytování hudební zábavy instrumentálními skupinami, výroba zvukových a hudebních záznamů, výroba hudebních děl v nahrávacím studiu, zábavní služby ve formě vystoupení hudebních skupin, hudební, jevištní představení zajišťovaná v místech konání vystoupení, služby poskytování zábavy v podobě živých hudebních představení.  
(730) **SÁGL PRODUCTION s.r.o.**, Truhlářská 1110/4, Praha 1, Nové Město, 11000, CZ  
(740) Všecka Zelený Švorčík a partneři, advokátní a patentová kancelář, JUDr. Otakar Švorčík, Hájkova 1406/2, Praha 2, Nové Město, 12000

(210) **O-574896**  
(220) 29.09.2021  
(320) 29.09.2021  
(511) 41  
(540)

## SPIRITUÁL KVARTETO

(592) Slovní  
(510) (41) hudební zábava, hudební představení, hudební vystoupení, hudební koncerty, hudební produkce, organizování hudební zábavy, hudební představení (orchestry), živé hudební koncerty, hudební skupiny (zábava), živá hudební představení, pořádání hudebních představení, pořádání hudebních koncertů, organizování hudebních koncertů, vydávání hudebních textů, pořádání hudebních akcí, umělecké vedení hudebních vystoupení, provozování živých hudebních vystoupení, organizování vizuální a hudební zábavy, poskytování hudební zábavy instrumentálními skupinami, výroba zvukových a hudebních záznamů, výroba hudebních děl v nahrávacím studiu, zábavní služby ve formě vystoupení hudebních skupin, hudební, jevištní představení zajišťovaná v místech konání vystoupení, služby poskytování zábavy v podobě živých hudebních představení.  
(730) **SÁGL PRODUCTION s.r.o.**, Truhlářská 1110/4, Praha 1, Nové Město, 11000, CZ

(740) Všecka Zelený Švorčík a partneři, advokátní a patentová kancelář, JUDr. Otakar Švorčík, Hájkova 1406/2, Praha 2, Nové Město, 12000

(210) **O-574957**  
(220) 03.10.2021  
(320) 03.10.2021  
(511) 3, 5, 11, 16, 18, 21, 24, 25, 28, 29, 30, 31, 32, 33, 34, 35, 43  
(540)



(593) Obrazová  
(510) (3) kosmetika, parfumerie, přípravky pro bělení, přípravky k praní a namáčení, přípravky pro čištění, leštění a odmašťování, avivážní prostředky, hygienické toaletní potřeby, mýdla, tekutá mýdla, šampóny, pěny do koupele, neléčivé soli do koupele, čisticí prostředky pro tělo a pleť, vlasová kosmetika, prostředky na odstraňování skvrn, deodoranty pro osobní potřebu, opalovací krémy, emulze a oleje, prostředky zubní hygieny, zubní pasty, kosmetické a parfumerie výrobky v dárkovém, upomínkovém či reklamním balení; (5) léčiva a léčivé přípravky humánní i veterinární, zdravotnický materiál v rámci této třídy, hygienické výrobky pro léčebné účely, farmaceutické, homeopatické a vitamínové přípravky tabletované, v prášku, v měkkých kapslích či v tvrdých želatinových kapslích, homeopatické výrobky jinde nezařazené, léčivé výrobky s obsahem bylin, léčivé čaje, dietetické přípravky pro léčebné účely, diabetické přípravky pro léčebné účely, potravinové doplňky s léčivými účinky, potravinové doplňky pro léčebné účely spadající do této třídy, včetně doplňků stravy sloužících k posílení imunity organismu a zlepšení fyzického zdraví, potraviny pro batolata, vitamínové přípravky, výrobky pro hubnutí škodlivých zvířat, dezinfekční a antibakteriální přípravky, fungicidy, herbicidy; (11) přístroje a zařízení pro osvětlení, topení, výrobu páry, vaření, chlazení, sušení, ventilaci a/nebo klimatizaci, sanitární a hygienická zařízení a spotřebiče, vybavení toalet jako záchodové mísy, pisoáry, bidety, umyvadla, zařízení pro sušení rukou, vybavení koupelen jako vany, koupací vany, sprchové vaničky, sprchy, sprchové kouty a sprchové boxy, koupelňová umyvadla, koupelňové přepážky, vířivé vany, hydromasážní systémy; (16) papír, obaly z papíru, lepenka, obaly z kartonu, časopisy, tiskoviny, periodika, knihy, knihařské výrobky, fotografie, pohlednice, papírnické zboží, papírové pivní tácky, lepidla pro domácnost nebo kancelář, potřeby pro umělece, štětce, psací stroje, kancelářské potřeby (kromě nábytku), učební a školní potřeby a pomůcky (kromě přístrojů), tiskařské typy, štočky, obalové materiály z papíru a z plastických hmot spadající do této třídy, umělecké, dárkové, upomínkové a reklamní předměty z papíru spadající do této třídy; (18) kůže, imitace kůže, kůže ze zvířat, kožená galanterie, brašnářské výrobky, kabely, brašny, tašky, batohy, kabelky, kožená pouzdra na vizitky a klíče, obaly z kůže (sáčky, obálky, váčky), kufrý a zavazadla jako nákupní tašky, cestovní tašky, školní aktovky, školní batohy, doplňky z kůže a jejich imitací, a to feminky a šňůry, deštníky, slunečníky, hole, biče, sedla a jiné sedlářské výrobky, umělecké, dárkové, upomínkové a reklamní předměty z kůže a imitace kůže spadající do této třídy; (21) kuchyňské potřeby, nářadí a nádoby, jídelní servisy (nádoby), servírovací soupravy, talíře, výrobky pro stolování z nerezivých kovových materiálů, porcelánu, umělého skla, keramiky a plastu (kromě příborů), výrobky ze skla, porcelánu a keramiky pro kuchyni a interiéry domácností, restaurací a jídelen spadající do této třídy, umělecké, dárkové, upomínkové a reklamní předměty z porcelánu, skla, keramiky a plastu spadající do této třídy; (24) tkaniny a textilní

výrobky zařazené v této třídě, ložní prádlo, textilní ubrousky a utěrky, ručníky, příkrývky, žinky pro hygienické účely, povlečení, prostěradla, osušky, ubrusy, ložní příkrývky, pokrývky a přehozy, záclony, netkané textilie, umělecké, dárkové, upomínkové a reklamní předměty z tkanin spadající do této třídy; (25) oděvy, pánské, dámské, dětské a kojenecké oděvy, plavky, pyžama, noční košile, spodní prádlo, mateřské noční a spodní prádlo, erotické prádlo, oděvy pro profesionální i rekreační sport a volný čas, obuv, sportovní obuv, rukavice, šály, pokrývky hlavy, opasky, oděvy z kůže, umělecké, dárkové, upomínkové a reklamní oděvy, obuv nebo pokrývky hlavy z textilu a kůže spadající do této třídy; (28) hry, hračky, sportovní potřeby a nářadí, vánoční ozdoby, hrací karty; (29) maso, ryby, drůbež, zvěřina, konzervované výrobky z masa, ryb, ovoce a zeleniny, mražené výrobky z masa, ryb, ovoce a zeleniny, mražené a konzervované hotové pokrmy a polotovary jídel obsahující převážně maso, zeleninu, houby, luštěniny či vejce, sušené a vařené ovoce a zelenina, rosoly a zavařenina, vejce, mléko a jiné mlékařenské výrobky, jedlé oleje a tuky, potraviny v konzervách obsahující převážně maso, zeleninu, houby, luštěniny či vejce, saláty ovocné a zeleninové balené nebo v konzervách, ovocné dřeně, ovocné koncentráty na vaření, mražené ovocné dřeně, umělecké, dárkové, upomínkové a reklamní balení potravin uvedených výše v této třídě; (30) nálevy na saláty, káva, čaj, kakao, čokoláda, cukr, rýže, tapioka, ságo, kávové náhražky, mouka a obilnářské výrobky, chléb, sušenky, suchary, koláče, jemné pečivo a cukrovinky, zmrzlina, med, sirup, melasa, kvasnice, prášek do pečiva, sůl, hořčice, ocet, chuťové omáčky, kofení, led na chlazení a osvěžení, umělecké, dárkové, upomínkové a reklamní balení potravin uvedených výše v této třídě; (31) výrobky zemědělské rostlinné prvovýroby, krmiva pro zvířata, pro dobytek, koně, psy a kočky, výrobky zahradnické a lesnické, živá zvířata, čerstvé ovoce a zelenina, semena, živé rostliny a přírodní květiny, slad, surové, nezpracované dřevo, umělecké, dárkové, upomínkové a reklamní balení výrobků uvedených výše v této třídě; (32) pivo, lehká piva a ležáky, nealkoholické nápoje, vody minerální a šumivé, sirupy a jiné nealkoholické přípravky k přípravě nápojů, džusy, ovocné šťávy a nápoje z ovocných šťáv nealkoholických (nezkvašených), šumivé ovocné nápoje (lihuprosté), šumivé nealkoholické nápoje s ovocnou šťávou, umělecké, dárkové, upomínkové a reklamní balení nápojů spadající do této třídy; (33) alkoholické nápoje (s výjimkou piva), víno, lihoviny, umělecké, dárkové, upomínkové a reklamní balení alkoholických nápojů spadajících do této třídy; (34) tabák v surovém nebo zpracovaném stavu, cigarety, doutníky, kuřácké potřeby spadající do této třídy, zápalky, cigaretový papír, umělecké, dárkové, upomínkové a reklamní balení tabákových výrobků spadajících do této třídy; (35) propagační činnost, reklama, komerční výstavy, přehlídky a veletrhy, pomoc při řízení obchodní činnosti, obchodní administrativa, poradenství v oblasti řízení podniku, poradenství v oblasti řízení obchodu a obchodní činnosti, internetový obchod s výše uvedenými výrobky ve třídách 3, 5, 11, 16, 18, 21, 24, 25, 28, 29, 30, 31, 32, 33 a 34; (43) hostinská činnost, přechodné ubytovací služby, hotelové služby, penziony, restaurace, bary, kavárny, vinárny, cukrárny, bufety, jídelny, samoobslužné restaurace, hromadné stravování, rychlé občerstvení, kiosky poskytující občerstvení, provoz rekreačních ubytovacích zařízení a kempů, poskytování občerstvení a stravování.

- (730) PRAMEN CZ a.s., Průmyslová 1285, Havlíčkův Brod, 58001, CZ  
(740) Ing. Zdeněk Kučera, Dlouhá 207, Slušovice, 76315

- (210) O-575020  
(220) 06.10.2021  
(320) 06.10.2021  
(511) 7, 14, 16, 35, 36  
(540)

## NUBIRO

- (592) Slovní  
(510) (7) prodejní automaty, automaty prodejní na mince z drahých kovů a slitky drahých kovů; (14) zlato, zlaté ingoty, slitiny zlata, zlaté mince, zlatý mincovní kov, klenoty obsahující zlato, zlato surové nebo tepané, figurky vyrobené ze zlata, ingoty ze slitin zlata, zlato jako polotovar, ingoty z drahých kovů, umělecká díla z drahých kovů, klenoty jako předměty z drahých kovů, ostatní výrobky z drahých kovů a z drahých kamenů, jakož i z jejich imitací, stříbro, stříbro surové nebo tepané, stříbro jako polotovar, stříbrné ingoty, stříbrné cihly, pamětní zlaté mince, pamětní stříbrné mince, zlaté slitky, stříbrné slitky; (16) poštovní známky, letáky, reklamní letáky, brožury, vizitky, poštovní ceniny, a to známky, kolky a jiné ceninové tiskoviny s ochranou, speciální ceninový papír, letáky, brožury, firemní papíry a tiskopisy, vizitky, výroční zprávy, novoročenky, tiskoviny, karton a kartonážní výrobky, obalové a lepicí pásy a fólie, etikety, samolepicí fólie a papíry, obaly a fólie z PE, PP nebo jiných plastických hmot pro balení

a obalení mincí a slitků; (35) cílený marketing, internetový marketing, inzerce a inzertní služby, marketing, obchodní propagace, reklama, produktový marketing, propagace, reklama a marketing online webových stránek, reklamní služby týkající se prodeje zboží, reklamní služby týkající se šperků a klenotů, rozšiřování reklamních marketingových a propagačních materiálů, propagační činnost, maloobchodní a velkoobchodní prodej shora uvedeného zboží ze tříd 7 a 14 prostřednictvím internetu, přeskupování výrobků shora uvedených ve třídách 7 a 14 (kromě jejich přepravy), aby si tyto výrobky mohl pohodlně prohlížet a nakupovat, inzerce poštou, rozšiřování reklamních materiálů zákazníkům (letáky, prospekty, tisky, vzorky), zaslání reklamních materiálů zákazníkům, rozšiřování inzertních materiálů, vydávání, zveřejňování, oznamování, vyhlášení a publikování reklamních textů, služby v oblasti srovnávání cen, zprostředkovatelská činnost v oblasti obchodu a služeb týkající se věrnostních a marketingových programů v rámci třídy 35, věrnostní a bonusové systémy (obchodní služby), a to poskytování slev a odměn, přednostní a nadstandardní poskytování služeb, vše zejména v prodeji výrobků z drahých kovů a mincí; (36) makléřské služby v oblasti drahých kovů, finanční služby týkající se obchodování s komoditami, finanční služby týkající se koupě a obchodování s komoditami, komoditní burza, komoditní makléřství, služby numismatického oceňování (odhady), služby bezpečnostních schránek na cenné papíry, poskytování informací vztahujících se k službám bezpečnostních schránek na cenné papíry, cenné papíry (finanční), a to akcie, dluhopisy, šeky, bankovky.

- (730) NUBIRO s.r.o., České mládeže 1096, Liberec, Liberec VI-Rochlice, 46006, CZ  
(740) Advokátní kancelář - Mgr. Petr Žižka, LL.M., Mgr. Petr Žižka LL.M., Sedláčkova 209/16, Plzeň, Vnitřní Město, 30100

- (210) O-575047  
(220) 07.10.2021  
(320) 07.10.2021  
(511) 9, 16, 35, 38, 39, 41, 42  
(540)



BrandStudio

- (593) Obrazová  
(510) (9) přístroje kartografické, geodetické, fotografické, audiovizuální, filmové, signalizační, optické, přístroje na měření, počítání, usměrňování a kalibraci, učební a vyučovací přístroje, aparáty pro záznam, uchování, převod, přenos nebo reprodukci zvuku nebo obrazu, magnetické nebo optické nosiče zvukových nebo zvukově-obrazových záznamů, software pro počítačové hry, audiovizuální díla na nosičích, audiovizuální díla v digitální podobě, filmy, hudební díla na nosičích nebo v elektronické podobě, cd disky, dvd disky, obaly na cd disky nebo dvd disky nebo na nosiče záznamů, počítačové programy, komunikační servery (počítačový hardware), software pro správu dat a souborů a databázový software, počítačové databáze, systémy na zpracování dat, nahranný obsah (počítačové programy, data a informace), elektronické časopisy, elektronická periodika a knihy v elektronické podobě, multimediální aplikace, multimediální a informační katalogy (elektronické aplikace), aplikace pro prohlížení, zpracovávání nebo uchovávání dat v elektronické podobě, počítačové digitální mapy, elektronické mapy ke stažení, přístroje počítačového rozhraní, software pro webové aplikace a servery, elektronicky zaznamenaná data, přístroje na uchování dat, přístroje na sběr dat, přístroje

na kódování dat, telekomunikační přístroje, přístroje pro vysílání, satelitní vysílací přístroje; (16) papír, lepenka, plakáty, kalendáře, pohlednice, přání, gratulace, dopisní papíry, obálky, samolepky, obtisky, poznámkové bloky, pořadače, omalovánky, activity books, balicí papír, obaly papírové, pytlíky a sáčky pro obalovou techniku z papíru, školní sešity, skicáky, tužky, pastelky, tuhy, gummy, ořezávátka, ořezávátka strojky, penály, papírové tašky, papírové kapesníky, papírové ubrusy a ubrousky, těžítka na papíry, tiskoviny, tiskopisy, časopisy, periodika, knihy, tiskoviny z oblasti telekomunikací, tiskárenské výrobky, potřeby pro knižní vazby, kancelářské potřeby, učební pomůcky, umělecké nebo ozdobné předměty z papíru, obaly bublinové; (35) obchodní konzultační služby, internetový marketing, poskytování marketingových informací prostřednictvím internetových stránek, ppc reklama, optimalizace vyhledávače, optimalizace vyhledávačů pro reklamní účely, marketingové služby v oboru optimalizace provozu na webových stránkách, sestavování obchodních informací, analýzy obchodních informací, psaní reklamních textů, poskytování obchodních informací, šíření obchodních informací, sběr a systematizace dat z obchodní a podnikatelské činnosti, pomoc při řízení obchodní činnosti, průzkum trhu, šíření propagačních informací, reklamní a propagační činnost, inzertní činnost, online inzerce, poskytování a pronájem reklamního prostoru, předvádění zboží za účelem reklamy nebo prodeje, zásilkový prodej výše uvedených výrobků ve tř. 9 a 16, předvádění zboží prostřednictvím internetu za účelem reklamy nebo prodeje, propagace, reklama a marketing online webových stránek, rozšiřování a poskytování reklamních a inzertních materiálů, periodických a neperiodických tiskovin, zejména novin, časopisů určených pro reklamu a propagaci, prospektů, letáků, katalogů, reklamní literatury, brožur v tištěné podobě, na jiných nosných médiích či prostřednictvím sítě internet nebo jiné obdobné veřejné či neveřejné telekomunikační sítě, příprava a vývoj reklamních kampaní, služby modelingové agentury, počítačové vyhledávací služby, indexování webových stránek pro komerční nebo reklamní účely, kompilace reklamy pro použití jako webové stránky na internetu; (38) telekomunikace, televizní vysílání, rozhlasové vysílání, digitální vysílání, televizní vysílání prostřednictvím internetu, televizní vysílání zábavných, vzdělávacích, výchovných, soutěžních, diskuzních a informačních pořadů a programů, šíření, výměna nebo získávání zpráv a informací, streaming dat, přenos datových, audio, video a multimediálních souborů, přenos souborů ke stažení a souborů streamovaných přes globální počítačovou síť, poskytování multimediálního obsahu nebo informací prostřednictvím internetu a nebo jiné komunikační sítě, komunikace a přenos dat, zvuku, obrazu, audio a video obsahu prostřednictvím veřejné nebo neveřejné telekomunikační sítě včetně internetu, pomocí telefonů, mobilních telefonů, telefaxů, satelitů, počítačů, přenos elektronické pošty a přenos on-line dat, poskytování přístupu a připojení k telekomunikačním sítím, provozování veřejné nebo neveřejné telekomunikační sítě, poskytování internetového obsahu, šíření a zpřístupňování elektronických tiskovin, časopisů, periodik, knih prostřednictvím veřejné nebo neveřejné telekomunikační sítě, internetu, shromažďování, zpracování a poskytování informačních služeb na internetu, poskytování elektronických nástěnek, poskytování diskuzních a fór a poskytování přístupu k on-line informačním službám a databázím, tisková agentura, vysílání elektronických médií nebo informací prostřednictvím internetu nebo jiných komunikačních sítí, poskytování přístupu k internetovému portálu; (39) doprava a přeprava, fyzické skladování elektronicky uložených dat nebo dokumentů, plánování, organizování a objednávání cest elektronickými prostředky, zařizování přepravy osob pro druhé prostřednictvím on-line aplikace, navigační služby (určování polohy a určování trasy a kursu), služby v oblasti plánování tras, globální polohovací navigační systémy (gps), navigační služby pro řidiče při cestování, poskytování turistických cestovních informací, prostřednictvím internetu; (41) elektronické publikování (dtp), služby vzdělávací, služby zábavní, služby sportovní, elektronické publikování knih a časopisů, poskytování on-line publikací, digitální zpracování obrazu, tvorba a šíření audiovizuálních děl, zábavní a vzdělávací služby on-line, služby elektronické knihovny pro dodávání elektronických informací (včetně archivních informací) ve formě textů, audio a/nebo video informací, nakladatelství a vydavatelství, ediční činnost, publikační činnost, nahrávání nosičů zvukových nebo zvukově-obrazových, internetové a televizní zpravodajství, publicistika, filmová produkce (kromě reklamní), televizní programy (produkce rozhlasových a televizních programů), výroba audiovizuálních programů, pořádání zábavních nebo kulturních nebo vzdělávacích akcí, organizace, provozování a provádění her a soutěží, provozování kina, výstavní činnost v oblasti kultury nebo zábavy; (42) provozování internetových vyhledávačů, poskytování vyhledávačů pro získávání dat na globální počítačové síti, návrhy, strukturování a programování počítačových programů, počítačového softwaru, webových stránek, multimediálních

aplikací, počítačových her, telekomunikačního softwaru, poskytování a programování programového vybavení internetových, intranetových či jiných síťových serverů, serverových stanic a systémů, instalace, zavádění, aktualizace a údržba počítačového softwaru, programování softwaru pro správu databází, programování internetových či intranetových počítačových stránek a nástěnek (webpages a websites) a internetových či intranetových aplikací, včetně jejich instalace, zavádění, aktualizace a údržby, hosting počítačových stránek, webových stránek, mobilních aplikací, hosting počítačových databází, hosting multimediálních a interaktivních aplikací, hosting digitálního obsahu, hosting počítačových dat, souborů, aplikací a informací, konverze počítačových programů a dat, mezi-platformová konverze digitálního obsahu na jiné formy digitálního obsahu, skenování obrazů (konverze z fyzických na elektronická média), poskytování softwaru jako služby pro použití v souvislosti s přenosem, streamingem a stahováním dat, hudby, videí a audiovizuálního obsahu, programování multimediálních aplikací, programování počítačových 3d animací, programování interaktivních a grafických programů.

(591) Barevná

(730) Seznam.cz, a.s., Radlická 3294/10, Praha 5, Smíchov, 15000, CZ

(740) PatentCentrum Sedlák & Partners s.r.o., Okružní 2824, České Budějovice, České Budějovice 3, 37001

(210) **O-575048**

(220) 07.10.2021

(320) 07.10.2021

(511) 9, 16, 35, 38, 39, 41, 42

(540)

## Seznam Brand Studio

(592) Slovní

(510) (9) přístroje kartografické, geodetické, fotografické, audiovizuální, filmové, signalizační, optické, přístroje na měření, počítání, usměrňování a kalibraci, učební a vyučovací přístroje, aparáty pro záznam, uchování, převod, přenos nebo reprodukci zvuku nebo obrazu, magnetické nebo optické nosiče zvukových nebo zvukově-obrazových záznamů, software pro počítačové hry, audiovizuální díla na nosičích, audiovizuální díla v digitální podobě, filmy, hudební díla na nosičích nebo v elektronické podobě, cd disky, dvd disky, obaly na cd disky nebo dvd disky nebo na nosiče záznamů, počítačové programy, komunikační servery (počítačový hardware), software pro správu dat a souborů a databázový software, počítačové databáze, systémy na zpracování dat, nahranný obsah (počítačové programy, data a informace), elektronické časopisy, elektronická periodika a knihy v elektronické podobě, multimediální aplikace, multimediální a informační katalogy (elektronické aplikace), aplikace pro prohlížení, zpracovávání nebo uchovávání dat v elektronické podobě, počítačové digitální mapy, elektronické mapy ke stažení, přístroje počítačového rozhraní, software pro webové aplikace a servery, elektronicky zaznamenaná data, přístroje na uchování dat, přístroje na sběr dat, přístroje na kódování dat, telekomunikační přístroje, přístroje pro vysílání, satelitní vysílací přístroje; (16) papír, lepenka, plakáty, kalendáře, pohlednice, přání, gratulace, dopisní papíry, obálky, samolepky, obtisky, poznámkové bloky, pořadače, omalovánky, activity books, balicí papír, obaly papírové, pytlíky a sáčky pro obalovou techniku z papíru, školní sešity, skicáky, tužky, pastelky, tuhy, gummy, ořezávátka, ořezávátka strojky, penály, papírové tašky, papírové kapesníky, papírové ubrusy a ubrousky, těžítka na papíry, tiskoviny, tiskopisy, časopisy, periodika, knihy, tiskoviny z oblasti telekomunikací, tiskárenské výrobky, potřeby pro knižní vazby, kancelářské potřeby, učební pomůcky, umělecké nebo ozdobné předměty z papíru, obaly bublinové; (35) obchodní konzultační služby, internetový marketing, poskytování marketingových informací prostřednictvím internetových stránek, ppc reklama, optimalizace vyhledávače, optimalizace vyhledávačů pro reklamní účely, marketingové služby v oboru optimalizace provozu na webových stránkách, sestavování obchodních informací, analýzy obchodních informací, psaní reklamních textů, poskytování obchodních informací, šíření obchodních informací, sběr a systematizace dat z obchodní a podnikatelské činnosti, pomoc při řízení obchodní činnosti, průzkum trhu, šíření propagačních informací, reklamní a propagační činnost, inzertní činnost, online inzerce, poskytování a pronájem reklamního prostoru, předvádění zboží za účelem reklamy nebo prodeje, zásilkový prodej výše uvedených výrobků ve tř. 9 a 16, předvádění zboží prostřednictvím internetu za účelem reklamy nebo prodeje, propagace, reklama a marketing online webových stránek, rozšiřování a poskytování reklamních a inzertních materiálů, periodických a neperiodických tiskovin, zejména novin, časopisů určených pro reklamu a propagaci, prospektů, letáků, katalogů, reklamní literatury, brožur v tištěné podobě, na jiných nosných médiích či prostřednictvím sítě internet nebo jiné

obdobné veřejné či neveřejné telekomunikační sítě, příprava a vývoj reklamních kampaní, služby modelingové agentury, počítačové vyhledávací služby, indexování webových stránek pro komerční nebo reklamní účely, kompilace reklamy pro použití jako webové stránky na internetu; (38) telekomunikace, televizní vysílání, rozhlasové vysílání, digitální vysílání, televizní vysílání prostřednictvím internetu, televizní vysílání zábavných, vzdělávacích, výchovných, soutěžních, diskuzních a informačních pořadů a programů, šíření, výměna nebo získávání zpráv a informací, streaming dat, přenos datových, audio, video a multimediálních souborů, přenos souborů ke stažení a souborů streamovaných přes globální počítačovou síť, poskytování multimediálního obsahu nebo informací prostřednictvím internetu a nebo jiné komunikační sítě, komunikace a přenos dat, zvuku, obrazu, audio a video obsahu prostřednictvím veřejné nebo neveřejné telekomunikační sítě včetně internetu, pomocí telefonů, mobilních telefonů, telefaxů, satelitů, počítačů, přenos elektronické pošty a přenos on-line dat, poskytování přístupu a připojení k telekomunikačním sítím, provozování veřejné nebo neveřejné telekomunikační sítě, poskytování internetového obsahu, šíření a zpřístupňování elektronických tiskovin, časopisů, periodik, knih prostřednictvím veřejné nebo neveřejné telekomunikační sítě, internetu, shromažďování, zpracovávání a poskytování informačních služeb na internetu, poskytování elektronických nástěnek, poskytování diskuzních a fór a poskytování přístupu k on-line informačním službám a databázím, tisková agentura, vysílání elektronických médií nebo informací prostřednictvím internetu nebo jiných komunikačních sítí, poskytování přístupu k internetovému portálu; (39) doprava a přeprava, fyzické skladování elektronicky uložených dat nebo dokumentů, plánování, organizování a objednávání cest elektronickými prostředky, zařizování přepravy osob pro druhé prostřednictvím on-line aplikace, navigační služby (určování polohy a určování trasy a kursu), služby v oblasti plánování tras, globální polohovací navigační systémy (gps), navigační služby pro řidiče při cestování, poskytování turistických cestovních informací, prostřednictvím internetu; (41) elektronické publikování (dtp), služby vzdělávací, služby zábavní, služby sportovní, elektronické publikování knih a časopisů, poskytování on-line publikací, digitální zpracování obrazu, tvorba a šíření audiovizuálních děl, zábavní a vzdělávací služby on-line, služby elektronické knihovny pro dodávání elektronických informací (včetně archivních informací) ve formě textů, audio a/nebo video informací, nakladatelství a vydavatelství, editiční činnost, publikační činnost, nahrávání nosičů zvukových nebo zvukově-obrazových, internetové a televizní zpravodajství, publicistika, filmová produkce (kromě reklamní), televizní programy (produkce rozhlasových a televizních programů), výroba audiovizuálních programů, pořádání zábavních nebo kulturních nebo vzdělávacích akcí, organizace, provozování a provádění her a soutěží, provozování kina, výstavní činnost v oblasti kultury nebo zábavy; (42) provozování internetových vyhledávačů, poskytování vyhledávačů pro získávání dat na globální počítačové síti, návrhy, strukturování a programování počítačových programů, počítačového softwaru, webových stránek, multimediálních aplikací, počítačových her, telekomunikačního softwaru, poskytování a programování programového vybavení internetových, intranetových či jiných síťových serverů, serverových stanic a systémů, instalace, zavádění, aktualizace a údržba počítačového softwaru, programování softwaru pro správu databází, programování internetových či intranetových počítačových stránek a nástěnek (webpages a websites) a internetových či intranetových aplikací, včetně jejich instalace, zavádění, aktualizace a údržby, hosting počítačových stránek, webových stránek, mobilních aplikací, hosting počítačových databází, hosting multimediálních a interaktivních aplikací, hosting digitálního obsahu, hosting počítačových dat, souborů, aplikací a informací, konverze počítačových programů a dat, mezi-platfómová konverze digitálního obsahu na jiné formy digitálního obsahu, skenování obrazů (konverze z fyzických na elektronická média), poskytování softwaru jako služby pro použití v souvislosti s přenosem, streamingem a stahováním dat, hudby, videí a audiovizuálního obsahu, programování multimediálních aplikací, programování počítačových 3d animací, programování interaktivních a grafických programů.

(730) Seznam.cz, a.s., Radlická 3294/10, Praha 5, Smíchov, 15000, CZ

(740) PatentCentrum Sedláč & Partners s.r.o., Okružní 2824, České Budějovice, České Budějovice 3, 37001

(210) O-575070

(220) 08.10.2021

(320) 08.10.2021

(511) 3, 20, 39

(540)

## LA DAUMÉ

(592) Slovní

(510) (3) kosmetické výrobky a přípravky, přírodní kosmetika, mýdla, koupelové a sprchové přípravky, koupelové soli, éterické oleje, pleťová a tělová mléka, pleťové vody, šampóny, kondicionéry, barvy na vlasy, pleťové a tělové krémy, laky na vlasy, laky na nehty, opalovací kosmetika, líčidla, parfémy, toaletní vody, vody po holení, deodoranty a antiperspiranty, aromaterapeutické přípravky, masážní přípravky (neléčivé), zubní pasty, přípravky k péči o ústní dutinu, holicí přípravky, depilační přípravky; (20) dekorativní a dárkové předměty na bázi přírodních materiálů v rámci této třídy; (39) balení dekorativních předmětů, dárků, kosmetických výrobků a přípravků.

(730) ACE Trade s.r.o., Vrbová 621, Ústí nad Orlicí, Hylváty, 56203, CZ

(740) RETROPATENT s.r.o., Dobiášova 1246/29, Liberec, Liberec VI-Rochlice, 46006

(210) O-575086

(220) 08.10.2021

(320) 08.10.2021

(511) 16, 17, 35

(540)



(593) Obrazová

(510) (16) pytle a balicí a obalové materiály a materiály pro skladování z papíru, lepenky nebo z plastů, kartónové krabice, balicí krabice (kartónové), skládací kartónové krabice, složené kartónové krabice na balení, výplňové balicí materiály z papíru, papírové obaly, papírové nebo plastové absorpční fólie na balení potravin, tiskárenské výrobky, papírnické zboží a vzdělávací potřeby, balicí lepicí pásy, kancelářská lepidla, gluten (lepidlo) pro kancelářské potřeby nebo pro domácnost, kancelářská lepidla a lepidla pro domácnost, kaučukové tmely pro kancelářské potřeby, lepicí materiály pro kancelářské použití, lepicí papír, lepicí páska na papírové krabice, papír a lepenka, čisticí papírové utěrky, drsné papírové ubrousky pro toaletní účely, hygienické papírové ručníky, jednorázové ubrousky, obálky, papírové obálky na balení, kartónové obaly, balicí kartón, obalové materiály z kartonu; (17) materiály určené k tlumení nárazů a obalové materiály, tlumiče vibrací, gumové fólie na balení, výplňová pěna ve formě fólie, fólie z acetylcelulózy používaná jako balicí materiál (nikoli obalová), plastová fólie pro účely balení a plnění (jiná než obalová), pryžové sáčky (obálky, váčky) na balení; (35) maloobchod a velkoobchod s kancelářskými potřebami, pracovními ochrannými pomůckami a obalovými materiály, maloobchod a velkoobchod s výrobky uvedenými výše ve třídě 16 a 17, maloobchodní prodej čistících předmětů, maloobchodní prodej čistících přípravků, produkce reklamních materiálů, příprava reklamních materiálů.

(591) Barevná

(730) INPAP PLUS s.r.o., Pobřežní 249/46, Praha 8, Karlín, 18600, CZ

(210) O-575116

(220) 12.10.2021

(320) 12.10.2021

(511) 36, 42

(540)

## CITI GLOBAL COLLECT

(592) Slovní

(510) (36) služby zúčtování měnových plateb pro tuzemské a mezinárodní finanční transakce, zúčtovací služby, a to směrovací služby a služby přímého zpracování finančních transakcí, služby účtování poplatků za finanční transakce, a to služby převodu peněz, elektronického převodu prostředků a služby převodu peněz, služby internetového bankovníctví; (42) poskytování on-line softwaru bez možnosti stažení pro správu pohledávek, poskytování on-line softwaru bez možnosti stažení pro fakturaci pohledávek, poskytování on-line softwaru bez možnosti stažení pro reconciliaci pohledávek.

(730) Citigroup Inc., 388 Greenwich Street, New York, 10013, NY, US

(740) Čermák a spol., JUDr. Karel Čermák jr. Ph.D., LL.M., Elišky Peškové  
735/15, Praha 5, Smíchov, 15000

(210) **O-575121**  
(220) 12.10.2021  
(320) 12.10.2021  
(511) 11, 41, 44  
(540)



(593) Obrazová

(510) (11) sanitární zařízení, zařízení pro rozvod vody a hygienická zařízení, zařízení na opalování (solární), solární osvětlení, zařízení na opalování [solární lůžka], solária jako opalovací zařízení (ne k lékařským účelům), solária (k jiným než lékařským účelům), umyvadla na šamponování k použití v holičstvích; (41) výchova, vzdělávání, zábava a sportovní činnost, služby v oblasti vzdělávání, zábavy a sportu, vzdělávací služby v oblasti kosmetické terapie, vzdělávací a školicí služby; (44) solária, holičství, pronájem strojů a přístrojů pro použití v salonech krásy a holičstvích, kosmetické služby, kosmetické poradenské služby, kosmetické konzultační služby, analýzy barvy (kosmetické služby), kosmetické služby péče o tělo, kosmetické služby týkající se líčení, klinické služby kosmetické a plastické chirurgie, služby kosmetické péče o pleť, služby kosmetické péče o tělo, obličej a vlasy.

(730) **BARBERSHOP BOHEMIA s.r.o.**, Korunní 1065/107, Praha 3, Vinohrady, 13000, CZ

(740) Mgr. Ondřej Zelenka, Koterovská 2120/75, Plzeň, Východní Předměstí, 32600

(210) **O-575122**  
(220) 12.10.2021  
(320) 12.10.2021  
(511) 11, 41, 44  
(540)



(593) Obrazová

(510) (11) sanitární zařízení, zařízení pro rozvod vody a hygienická zařízení, zařízení solárií (lampy k opalování), zařízení solárií (opalovací lůžka), zařízení na opalování (solární), solária (k jiným než lékařským účelům), solária jako opalovací zařízení (ne k lékařským účelům); (41) vydávání

tiskovin vztahujících se ke vzdělávání, zveřejňování, oznamování a psaní textů (s výjimkou reklamních), služby v oblasti vzdělávání, zábavy a sportu, školní vzdělávání, vzdělávání a výuka, klubové služby [zábava nebo vzdělávání], pronájem zařízení a vybavení ke vzdělávání, zábavě, sportu a kultuře, plánování přednášek za účelem vzdělávání, pořádání seminářů zaměřených na vzdělávání, vzdělávací služby v oblasti kosmetické terapie, vzdělávací a školicí služby, instruktáž v oblasti kadeřnictví; (44) služby v oblasti poskytování zařízení solárií, služby péče o hygienu a krásu, služby péče o vzhled a čistotu zvířat, hygienická a kosmetická péče, hygienická péče o lidské jedince, holičství, pronájem vybavení k péči o osobní hygienu a krásu, pronájem strojů a přístrojů pro použití v salonech krásy a holičstvích, kadeřnictví, služby kadeřnictví a salónu krásy, kosmetické služby, kosmetické poradenské služby, analýzy barvy (kosmetické služby), kosmetické služby péče o tělo, kosmetické služby týkající se líčení, kosmetické služby péče o obličej, konzultační služby týkající se kosmetické péče, solária, služby solárií.

(730) **BARBERSHOP BOHEMIA s.r.o.**, Korunní 1065/107, Praha 3, Vinohrady, 13000, CZ

(740) Mgr. Zelenka Ondřej, Koterovská 2120/75, Plzeň, Východní Předměstí, 32600

(210) **O-575124**  
(220) 12.10.2021  
(320) 12.10.2021  
(511) 9, 12, 35, 36, 37, 38, 41, 42  
(540)



(593) Obrazová

(510) (9) přístroje a nástroje pro vedení, přepínání, přeměnu, akumulaci, regulaci nebo řízení elektrického proudu, elektrosoučástky všeho druhu uvedené v této třídě, elektrické vodiče, transformátory, kabely NN a VN a jejich soubory, spínací, jističí a ochranná zařízení, transformátory napětí a proudu, elektrická vedení, přístroje pro zpracování informací, počítače, software, elektronické počítačové sítě a systémy, nosiče dat nahanané i nenahané, přístroje telekomunikační a spojové techniky, součásti uvedených přístrojů a zařízení, detektory a požární hlásiče, přístroje bezpečnostní, zabezpečovací a poplašné, technické prostředky pro měření (měřidla), řídicí zařízení pro provoz energetických děl, rozvaděče NN, trafostanice, rozpojovací a jističí domovní skříně, elektroměry, elektronické databáze a databázové produkty, informace a data a databáze a záznamy v elektronické podobě, elektronické nebo datové nebo informační nebo komunikační nebo výpočetní sítě včetně jednotlivých součástí a náhradních dílů obsažených ve třídě 9; (12) vozidla, pozemní vozidla, elektromobily, včetně jejich příslušenství, elektrické motory pro pozemní vozidla, nabíjecí stanice (wallboxy) pro elektrické dopravní prostředky; (35) prodej a zprostředkování prodeje stavebních a elektromontážních materiálů všeho druhu, marketing, obchodní administrativa, automatizované zpracování dat, včetně převodu informací do digitalizované podoby, organizační zajišťování návštěv a prohlídek obchodních energetických výstav, veletrhů, energetických zdrojů a energetických liniových staveb - vše k obchodním účelům; (36) investorská činnost ve stavebnictví a energetice, odhady (finanční oceňování); (37) obstaravatelská a zprostředkovatelská činnost v oblasti stavebnictví, poskytování stavebních informací, stavby, opravy, instalační a montážní služby ve stavebnictví, v energetice a v elektrotechnice, příprava a provádění inženýrských sítí a průmyslových, dopravních, bytových a občanských staveb, zemní práce, rekonstrukce a opravy stavebních děl, stavební dozor, montáže, opravy a údržby vyhrazených elektrických zařízení, revize elektrických zařízení, poradenská činnost v oblasti stavebnictví; (38) zprostředkovatelská a poradenská činnost v oblasti telekomunikací, výměna, získávání a šíření informací a zpráv prostřednictvím sítí telekomunikační, datové, výpočetní, informační, komunikační, nebo elektronické techniky, nebo satelitů, nebo kabelů; (41) nakladatelská a vydavatelská činnost, tvorba a šíření audiovizuálních děl, pořádání konferencí o energetice, organizování vzdělávacích akcí, zejména odborných seminářů; (42) inženýrská činnost ve stavebnictví a v oblasti

energetiky a elektrických zařízení, projektová činnost v investiční výstavbě, vývojová činnost v oblasti elektrických zařízení a energetiky, technologické služby a projektování v oblasti elektrických zařízení a e-mobility, inženýrská činnost při realizaci, energetických úspor a solárních zařízení a při odstraňování poruch a při vedení protokolů pravidelných prohlídek elektrických zařízení, znalecká činnost v oblasti elektrických zařízení, elektroinstalace a energetiky.

- (591) Barevná  
(730) **VOLTCOM, spol. s r.o.**, Otevřená 1092/2, Praha 6, Střešovice, 16900, CZ  
(740) JUDr. Aleš Zábrš, advokát, Na Beránce 57/2, Praha 6, Dejvice, 16000

- (210) **O-575125**  
(220) 12.10.2021  
(320) 12.10.2021  
(511) 3, 7, 21, 37, 40  
(540)



- (593) Obrazová  
(510) (3) lešticí prostředky, čisticí prostředky v prášku, čisticí prostředky, tekuté čisticí prostředky, prostředky na mytí, pěnové čisticí prostředky, čisticí prostředky na kovy, prostředky na odstraňování skvrn, čisticí prostředky pro vozidla, ubrousky obsahující čisticí prostředky, prostředky na čištění skla vozidel, ochranné prostředky na kůži (leštidla), konzervační (ochranné) prostředky na kůži, přípravky na leštění, lešticí vosky, čisticí přípravky používané na vozidla, přípravky na čištění skla, vůně do automobilů; (7) stroje na leštění; (21) utěrky na leštění, tkaniny na leštění, náčiní na čištění skla; (37) impregnace motorových vozidel proti rzi, renovace vozidel, leštění vozidel, leštění automobilů, leštění (čištění), dezinfekce; (40) voděvzdorná impregnace látek, impregnace (nepromokavá úprava) textilií nebo kožešin, leštění povrchů na zakázku.  
(730) **Shampoo & Wax, s.r.o.**, Příční 844/19a, Brno, Zábřdovice, 60200, CZ  
(740) Advokátní kancelář Pernica, Mgr. Jan Pernica, Hybešova 726/42, Brno, Staré Brno, 60200

- (210) **O-575145**  
(220) 13.10.2021  
(320) 13.10.2021  
(511) 35, 41, 43  
(540)



- (593) Obrazová  
(510) (35) reklamní a inzertní služby; (41) zábavní služby, vzdělávací a školicí služby; (43) zajišťování stravování a nápojů pro hosty, cateringové služby v oblasti gastronomie a jejich zprostředkování (svatební hostiny, bankety, rauty, tematické večírky, párty, gala večere, promoce, narozeninové oslavy, firemní akce).  
(730) **Hedvičáková Kristýna**, Jindrova 701/67, Praha 5, Stodůlky, 15500, CZ  
(740) eLegal advokátní kancelář s.r.o., Mgr. Tomáš Pauch, advokát, Sokolovská 695/115b, Praha 8, Karlín, 18600

- (210) **O-575163**  
(220) 14.10.2021  
(320) 14.10.2021  
(511) 9, 12, 18, 19, 20, 24, 28, 35, 41  
(540)

## MINISTERSTVO HRAČEK

- (592) Slovní  
(510) (9) ochranné sportovní helmy; (12) auta, elektrická auta, závodní motorová auta, sklápěcí nákladní auta, sportovní auta, motocykly, skútry (motocykly), elektrické motocykly, čtyřkolky, motokáry, motokáry (buginy), motorové tříkolky (cyklokáry), šlapací kola, jízdní kola, horská kola, silniční kola, skládací jízdní kola, elektrická jízdní kola, cestovní jízdní kola, motorová jízdní kola, tandemová jízdní kola, koloběžky [vozidla]; (18) slunečníky; (19) dřevěné zahradní domky, zahradní domky z nekovových materiálů, bazény plavecké [nekovové]; (20) stojany na slunečníky, zahradní nábytek, dětské ohrádky, sedací vaky; (24) přehozy na sedací vaky; (28) rádiem řízená autíčka na hraní, autíčka na hraní, dětská nákladní autíčka, autíčka s elektronickým ovladačem, pouzdra na dětská autíčka, dálkově ovládaná autíčka na baterky, dětská autíčka s přeměnitelnými částmi, autíčka na hraní se sedadlem, elektronická dálkově ovládaná autíčka na hraní, roboti transformující se na auta (hračky), šlapací auta (hračky), dětské tříkolky [hračky], koloběžky [hračky], skateboardy, houpačky, houpačky (hračky), houpačky pro kojence, visuté houpačky (vybavení hřišť), pákové houpačky, nafukovací bazény k rekreačnímu použití, bazény ke hře, trampolíny, panenky, oblečení na panenky, kočárky pro panenky, boty pro panenky, postýlky pro panenky, šperky pro panenky, lahvičky pro panenky, příslušenství pro panenky, kostýmy pro panenky, přilby pro panenky, pokrývky hlavy pro panenky, nábytek do domečku pro panenky, dětské stavebnice, stavebnice jako hračky, stavebnice modelů letadel, nářadí (hračky), dětské zbraně, pneumatické paintballové zbraně, zbraně jako hračky, zbraně s rozstřikovačem (věci na hraní), dětské vláčky, auta (hračky), papírová letadla, vystřelovací letadla (hračky), letadla na hraní, házecí pěnová letadla jako hračky, dálkově ovládaná letadla na hraní, drony [hračky], stolní hry, elektronické stolní hry, sady otázek pro stolní společenské hry, interaktivní hračky pro domácí zvířata, balony (hračky), míče (hračky), projektory (hračky), dalekohledy (hračky), saně (hračky), jídlo (hračky), vycpané hračky, tříkolky (hračky), zvonkohry (hračky), figurky [hračky], bublifuky [hračky], vagony (hračky), modely [hračky],

garáže (hračky), pískoviště (hračky), harmoniky (hračky), píana (hračky), mluvící hračky, kostky (hračky), plastové hračky, xylofony (hračky), kočárky (hračky), rostliny (hračky), klenoty (hračky), klaksony (hračky), skákací hračky, rakety (hračky), pišťalky (hračky), nuncáky (hračky), trakaře (hračky), akční hračky, vzdělávací hračky, hrady (hračky), meče (hračky), lodě [hračky], brože [hračky], hračky plyšové, pistole [hračky], vozidla [hračky], stavebnice [hračky], mechanické hračky, kovové hračky, hudební hračky, elektronické hračky, houpačky, tobogány (hračky), telefony (hračky), chrastítka [hračky], látkové hračky, ohebné hračky, nábytek (hračky), mačkácké hračky, káča (hračky), nafukovací hračky, trubky (hračky), kytary (hračky), ryby (hračky), puzzle (hračky), plyšové hračky, hračky zvířata, mikrofony (hračky), roboti (hračky), natahovací hračky, periskopy (hračky), chytré hračky, skládací hračky, modulární hračky, venkovní hračky, vzduchové pistole [hračky], ptáčky jako hračky, nákladní auta (hračky), modelářské soupravy (hračky), hračky ke kouzlení, vodní pistole (hračky), hudební nástroje (hračky), kolečkové brusle (hračky), modely jako hračky, lanovky jako hračky, zahradnické soupravy (hračky), hudební skřínky (hračky), sněhové koule (hračky), mobilní telefony [hračky], klobouky jako hračky, bezmotorové pojízdné hračky, hračky s pokladničkami, figury lidí (hračky), benzinová čerpadla (hračky), tiskařské soupravy (hračky), hračky pro miminka, soupravy nářadí (hračky), hračky do vody, hračky do kočárků, větrné mlýny (hračky), elektronické vzdělávací hračky, létající talíře [hračky], stolní nádoby (hračky), kosmetické kufříky (hračky), hračky na tahání, domácí spotřebiče (hračky), modely aut (hračky), jízdní kola (hračky), čajové soupravy (hračky), teleskopy jako hračky, magnetická plastelína [hračky], zařízení na kemping (hračky), hodiny a hodinky (hračky), vánoční stromky jako hračky, sířky na motýly (hračky), hrací podložky obsahující dětské hračky [hračky], sportovní chrániče; (35) poskytování on-line tržního prostoru pro subjekty nakupující a prodávající výrobky a pro subjekty požadující či nabízející služby, zprostředkování obchodů, zprostředkování obchodů pro třetí strany, konzultační a poradenské služby a pomoc v oblasti reklamní, marketingové a propagační činnosti; (41) zábavní služby.

(730) **Siles Group s.r.o.**, Hlavní třída 2020/28, Český Těšín, 73701, CZ  
(740) Patentový zástupce, ETMA+EDA, Mgr. Michal Černý Ph.D., Husovo nám. 2238/31, Prostějov, 79601

(210) **O-575188**  
(220) 14.10.2021  
(320) 14.10.2021  
(511) 7, 37, 42  
(540)



(593) Obrazová  
(510) (7) stroje, jednoúčelové stroje a zařízení, stroje s elektrickým pohonem, stroje s pneumatickým pohonem, vše určené k montáži dílů, obrábění výrobků a automatizaci výrobních procesů, manipulační technika, robotické systémy, dopravníkové systémy, automatické linky, automatizační systémy; (37) montáž, údržba, opravy a servis strojních zařízení, instalace a servis elektrických zařízení; (42) návrh a vývoj účelových strojů, zařízení a výrobků, projektová dokumentace, konstrukční činnost, design.  
(730) **ZIMTEK s.r.o.**, Brněnská 432/26, Liberec, Liberec II-Nové Město, 46001, CZ

(210) **O-575243**  
(220) 18.10.2021  
(320) 18.10.2021  
(511) 1, 9, 19  
(540)

**AQUICK**

(592) Slovní  
(510) (1) hasicí a protipožární směsi, hasicí prostředky; (9) hasicí přístroje, hasicí zařízení, automatické hasicí přístroje, protipožární oděvy, protipožární ochranné obleky, ochranné obleky k ochraně před úrazem, radiací a ohněm,

ochranná obuv k ochraně před úrazem, radiací a ohněm, ochranné masky, filtry pro dýchací masky, hasicí a protipožární ochranné pomůcky, a to roucha, rouna, plachty, roušky, rukavice a deky, požární deky, záchranná zařízení a vybavení, záchranné deky, kouřová čidla, detektory kouře, kapuce proti kouři (ochranné prostředky), dekorativní kryty na detektory kouře, tvarované, protipožární zařízení s rozbitným sklem; (19) stavební materiály nekovové, žáruvzdorné stavební materiály, ne kovové.

(730) **Gottwald Petra Ing.**, Platanová 78, Holubice, Kozinec, 25265, CZ  
(740) zaeRkováno s.r.o., Vršovická 478/51, Praha 10, Vršovice, 10100

(210) **O-575244**  
(220) 18.10.2021  
(320) 18.10.2021  
(511) 1, 9, 19  
(540)

**AQUA QUICK**

(592) Slovní  
(510) (1) hasicí a protipožární směsi, hasicí prostředky; (9) hasicí přístroje, hasicí zařízení, automatické hasicí přístroje, protipožární oděvy, protipožární ochranné obleky, ochranné obleky k ochraně před úrazem, radiací a ohněm, ochranná obuv k ochraně před úrazem, radiací a ohněm, ochranné masky, filtry pro dýchací masky, hasicí a protipožární ochranné pomůcky, a to roucha, rouna, plachty, roušky, rukavice a deky, požární deky, záchranná zařízení a vybavení, záchranné deky, kouřová čidla, detektory kouře, kapuce proti kouři (ochranné prostředky), dekorativní kryty na detektory kouře, tvarované, protipožární zařízení s rozbitným sklem; (19) stavební materiály nekovové, žáruvzdorné stavební materiály, ne kovové.  
(730) **Gottwald Petra Ing.**, Platanová 78, Holubice, Kozinec, 25265, CZ  
(740) zaeRkováno s.r.o., Vršovická 478/51, Praha 10, Vršovice, 10100

(210) **O-575294**  
(220) 19.10.2021  
(320) 19.10.2021  
(511) 16, 18, 25, 35, 41  
(540)

**C.M.T.A. - Česká Muaythai Asociace**

(592) Slovní  
(510) (16) knihy, časopisy, učební pomůcky (s výjimkou přístrojů), informační a propagační tiskoviny periodické i neperiodické; (18) drobné propagační předměty, a to z kůže, tašky, deštníky, slunečníky; (25) oblečení, obuv a pokrývky hlavy pro volný čas i pro účely sportovních a tělovýchovných akcí, a to pro sportovce, reprezentanty, trenéry, rozhodčí a pořadatele; (35) propagační a pomocné služby pro vlastní obchodní činnost a činnosti související s bojovými sporty, reklamní služby s použitím vlastní informační, výcvikové a sportovně-soutěžní činnosti, vše v rámci této třídy; (41) výuka thajského boxu a podobných sportů a sebeobránných systémů, včetně výuky trenérů, rozhodčích a pořadatelů, pořádání sportovních a tělovýchovných akcí, informační služby o thajském boxu a podobných sportech a sebeobránných systémech i na Internetu.

(730) **Česká Muaythai Asociace, z.s.**, Zátokova 100/2, Praha 6, Břevnov, 16900, CZ  
(740) BRODEC & PARTNERS s.r.o., advokátní kancelář, JUDr. Jan Brodec LL.M. Ph.D., advokát, Rubešova 162/8, Praha 2, Vinohrady, 12000

(210) **O-575317**  
(220) 21.10.2021  
(320) 21.10.2021  
(511) 29, 31, 32, 43  
(540)

**sequoia restaurant**

(592) Slovní  
(510) (29) maso, ryby, drůbež a zvěřina, masové výtahky, konzervované, mražené, sušené a vařené ovoce a zelenina, želé, džemy, kompoty, vejce, mléko, sýry, máslo, jogurty a jiné mléčné výrobky, potravinářské oleje a tuky; (31) surové a nezpracované zemědělské, akvakulturní, zahradnické a lesní produkty, zrna a semena surová nebo nezpracovaná, čerstvé ovoce a zelenina, čerstvé bylinky, přírodní rostliny a květiny, cibule a hlízy, sazenice a semena pro pěstování rostlin, živá zvířata, krmiva a nápoje pro zvířata, slad; (32) piva, nealkoholické nápoje, minerální a sycené vody, ovocné nápoje a ovocné šťávy, sirupy a jiné nealkoholové přípravky pro přípravu nápojů; (43) služby zajišťující stravování a nápoje, dočasné ubytování.

(730) **ASTRON hotels, s.r.o.**, Mladoboleslavská 1128, Praha 9, Kbely, 19700, CZ

(740) Mgr. Robert Štěpánek, Pod vilami 10, Praha 4, 14000

(210) **O-575336**

(220) 21.10.2021

(320) 21.10.2021

(511) 16, 35, 36, 37, 38, 41, 42

(540)

**HOMERENT**

(593) Obrazová

(510) (16) prospekty v oblasti prodeje nemovitostí, fotografie; (35) inzerce a inzertní služby, služby kancelářské administrativy (pro třetí osoby), daňové poradenství (účetnictví), prezentace zboží a služeb; (36) správa portfolií nemovitostí, správa investic do nemovitostí, oceňování a správa nemovitostí, správa finančních záležitostí v oblasti nemovitostí, správa nemovitostí sdílených po určitou dobu, pronájem domů, pronájem nemovitostí všeho druhu, služby spojené s vytvářením seznamů nemovitostí pro pronájem bytových prostor a bytů, finanční služby pro nákup nemovitostí, finanční a realitní oceňování, nemovitostní (realitní) konzultační služby, finanční investice a poradenské služby, asistence při koupi nemovitostí, poradenství v oblasti nemovitostí, nájem nemovitostí, zprostředkování v oblasti nemovitostí; (37) úklid nemovitostí, renovace nemovitostí; (38) služby v oblasti online komunikace, služby v oblasti elektronické komunikace; (41) služby fotografa; (42) design nábytku, plánování (design) kanceláří, technické konzultace v oblasti designu, služby v oblasti interiérového designu a informační a poradenské služby s tím související, návrhářské služby v oblasti obytných nemovitostí.

(591) Barevná

(730) **HOME-RENT s.r.o.**, Pujmanové 870/1, Praha 4, Podolí, 14000, CZ

(740) MACEK.LEGAL, Mgr. Daniel Macek, advokát, Haštalská 1072/6, Praha 1, Staré Město, 11000

(210) **O-575337**

(220) 21.10.2021

(320) 21.10.2021

(511) 35, 41, 45

(540)



(593) Obrazová

(510) (35) řízení, organizace a administrativní obchodní činnosti, kancelářské práce; (41) vzdělávání, školení, sportovní a kulturní aktivity; (45) právní služby.

(591) Barevná

(730) **Radostová Kateřina JUDr.**, Břehová 208/8, Praha 1, Josefov, 11000, CZ

(210) **O-575366**

(220) 22.10.2021

(320) 22.10.2021

(511) 37, 44, 45

(540)

**Global Partner**

(592) Slovní

(510) (37) poskytování úklidových služeb, úklidové služby pro domácnost, mytí oken, čištění oken; (44) hospice, paliativní péče, péče o seniory, poskytování lékařských služeb, služby lékařské péče poskytované zdravotnickými zařízeními a nemocnicemi, služby posuzování zdravotního

stavu, telemedicínské služby, odlehčovací služby v podobě ošetrovatelských služeb, poskytování služeb týkajících se zdravotní péče v domácím prostředí, služby v oblasti domácí zdravotní péče, služby v oblasti domácí ošetrovatelské péče, ošetrovatelské služby, ošetrovatelská péče (domácí návštěvy), poskytování informací týkajících se ošetrovatelských služeb, poskytování respitní péče; (45) poradenství při úmrtí blízké osoby, podpora při úmrtí blízké osoby, poskytování osobní podpory rodinám pacientů trpících chorobami ohrožujícími jejich život, poskytování služeb osobní podpory pacientům trpícím rakovinou a jejich rodinám, služby poskytování společnosti seniorům a zdravotně postiženým osobám.

(730) **Global Partner, a.s.**, Pobřežní 665/21, Praha 8, Karlín, 18600, CZ

(740) Mgr. Jiří Juránek, Na kopečku 1281/3, Praha 8, Libeň, 18000

(210) **O-575384**

(220) 25.10.2021

(320) 25.10.2021

(511) 16, 39, 40

(540)

**ALINVEST**  
TAPA TÁBOR

(593) Obrazová

(510) (16) papír a lepenka, tiskárenské výrobky, plastové archy, fólie a sáčky pro balení a obaly, tiskařské typy; (39) doprava, balení a skladování zboží, organizování cest; (40) zpracování obalových materiálů z plastů, hliníku, papíru a jejich vzájemných kombinací, tiskařské služby.

(591) Barevná

(730) **AL INVEST Břidličná, a.s.**, Bruntálská 167, Břidličná, 79351, CZ

(740) JUDr. Rostislav Doleček, Seifertova 823/9, Praha 3, Žižkov, 13000

(210) **O-575388**

(220) 25.10.2021

(320) 25.10.2021

(511) 36, 38, 41

(540)

 **Cesty k sobě**

(593) Obrazová

(510) (36) organizování charitativních finančních sbírek; (38) videovysílání, televizní vysílání, přenos a vysílání dat, vysílání programů přes internet, vysílání televize přes internet, služby rozhlasového vysílání přes internet, počítačová komunikace a přístup k internetu, diskusní místnosti (služby), elektronická výměna zpráv prostřednictvím konferenčních linek, chatových místností a internetových fór, elektronické předávání zpráv, internetové konferenční služby, komunikace mezi počítači, komunikace přes globální počítačovou síť nebo přes internet; (41) psaní textů (s výjimkou reklamních) pro vysílání prostřednictvím teletextových služeb, zveřejňování, oznamování a psaní textů, výuka prostřednictvím vysílání, vydávání publikací, digitální video, audio a multimediální zábavní vydavatelské služby, elektronická vydavatelská činnost, elektronické online publikování periodik a knih, elektronické vydávání textů a tiskárenských výrobků na internetu (s výjimkou vydávání reklamních textů), konzultační služby vztahující se k vydávání knih, multimediální publikování časopisů, žurnálů a novin, multimediální publikování, multimediální vydávání elektronických publikací, multimediální vydávání odborných časopisů, multimediální vydávání novin, nakladatelské služby, publikování a vydávání časopisů, publikování a vydávání knih, reportéřské služby, služby reportérů (zpravodajství), vydávání dokumentů, organizování soutěží, konferenční služby, organizování seminářů, organizování a pořádání konferencí, organizování a pořádání kongresů, organizování a řízení vzdělávacích



seminářů, organizování konferencí vztahujících se ke vzdělávání, organizování kulturních a vzdělávacích výstav, zvuková, obrazová a multimediální produkce a fotografie, audio a video nahrávací služby, vedení workshopů a seminářů v oblasti rozvoje osobnosti, kurzy osobního rozvoje, výuka rozvoje osobnosti, kurzy pro rozvoj konzultačních schopností, vzdělávací služby v oblasti duchovního rozvoje, vydavatelské služby pomocí počítačů, výuka v oblasti terapie pomocí práce s tělem.

(730) **Cesty k sobě, spolek**, Brandlova 1641/1, Praha 4, Chodov, 14900, CZ  
(740) Mgr. Petr Žižka LL.M., Sedláčkova 209/16, Plzeň, Vnitřní Město, 30100

(210) **O-575392**

(220) 25.10.2021

(320) 25.10.2021

(511) 14, 20, 35

(540)

## Eggive

(592) Slovní

(510) (14) šperky, přívěsky (šperky), řetízký (šperky), brože [šperky], náramky (šperky), prsteny (šperky), perly (šperky), dětské šperky, dámské šperky, ozdoby (šperky), drahé šperky, náhrdelníky (šperky), medailony (šperky), šperky obsahující drahokamy, kazety na šperky, klenoty a šperky, řetízký na šperky, šperky na tělo, dekorativní brože (šperky), šperky jako ozdoba hlavy, šperkovnice (kazety na šperky), pouzdra na šperky (tvarovaná), šperky ze vzácných kovů, bižuterie a bižuterie z plastu, bižuterie na tělo, bižuterie vyrobená z polodrahokamů, skleněná bižuterie (imitace drahokamů), imitace drahých kamenů, imitace zlata, náramky a hodinky (kombinace), náušnice, plastová bižuterie, hodinky, dárková pouzdra na hodinkářské výrobky, kazety na šperky, kromě kazet ze vzácných kovů, klenotnice [schránky či krabičky, dárkové pouzdra na šperky; (20) skříňky na šperky, dekorace vyrobené ze sádry, figurky (sošky) ze dřeva, vosku, sádry nebo plastu, ozdobné plastiky vyrobené ze sádry, kapsle (nekovové obaly), nekovové nádoby; (35) maloobchodní prodej šperků, maloobchodní služby v oblasti oděvních doplňků, maloobchodní služby v oblasti módních doplňků, on-line maloobchodní služby týkající se šperků a klenotů, cílený marketing, digitální reklamní služby, internetový marketing, kompilování reklam k použití na internetových webových stránkách, marketingové služby poskytované prostřednictvím digitálních sítí, maloobchodní a velkoobchodní prodej výrobků uvedených výše ve třídách 14 a 20, maloobchodní a velkoobchodní prodej tvarovaných obalů na šperky, maloobchodní a velkoobchodní prodej dárkových obalů na šperky.

(730) **KREDUM CZ s.r.o.**, Libonice 57, Hořice, 50801, CZ

(740) Advokátní kancelář - Mgr. Petr Žižka, LL.M., Mgr. Petr Žižka LL.M., Sedláčkova 209/16, Plzeň, Vnitřní Město, 30100

(210) **O-575414**

(220) 26.10.2021

(320) 26.10.2021

(511) 35, 38, 41

(540)

## GoodLadies

„Support each other“

(593) Obrazová

(510) (35) reklama, propagace, řízení obchodní činnosti, vyhledávání manekýnek a manekýnů (služby modelingové agentury pro reklamní účely), zajišťování hostesek, pořádání výstav a veletrhů pro reklamní nebo komerční účely; (38) posílání SMS zpráv, telekomunikační služby, zprostředkovatelská a poradenská činnost pro služby v oblasti telekomunikací, informace o telekomunikacích poskytované po telefonu; (41) pořádání módních přehlídek pro účely zábavy, modeling pro umělce, škola modelingu, pořádání a řízení školení, zábava, organizování soutěží, vzdělávání nebo zábavy, plánování recepce (zábava), organizování představení (služby uměleckých manažerů), realizace živých vystoupení, rezervace míst na

zábavné akce, diskotéky (služby), kulturní aktivity, organizování kulturních nebo vzdělávacích výstav, pořizování videozáznamů, fotografické zpravodajství, elektronické publikování (DTP), pořádání večírků.

(591) Barevná

(730) **Wetter Volánková Kateřina**, Šafránka 338, Rozdrojovice, 66434, CZ

(740) Michael Kunst, Vysoká 4277/12, Bratislava 81106

(210) **O-575415**

(220) 26.10.2021

(320) 26.10.2021

(511) 35, 38, 41

(540)

## GoodLadies

(592) Slovní

(510) (35) reklama, propagace, řízení obchodní činnosti, vyhledávání manekýnek a manekýnů (služby modelingové agentury pro reklamní účely), zajišťování hostesek, pořádání výstav a veletrhů pro reklamní nebo komerční účely; (38) posílání SMS zpráv, telekomunikační služby, zprostředkovatelská a poradenská činnost pro služby v oblasti telekomunikací, informace o telekomunikacích poskytované po telefonu; (41) pořádání módních přehlídek pro účely zábavy, modeling pro umělce, škola modelingu, pořádání a řízení školení, zábava, organizování soutěží, vzdělávání nebo zábavy, plánování recepce (zábava), organizování představení (služby uměleckých manažerů), realizace živých vystoupení, rezervace míst na záabavné akce, diskotéky (služby), kulturní aktivity, organizování kulturních nebo vzdělávacích výstav, pořizování videozáznamů, fotografické zpravodajství, elektronické publikování (DTP), pořádání večírků.

(730) **Wetter Volánková Kateřina**, Šafránka 338, Rozdrojovice, 66434, CZ

(740) Michael Kunst, Vysoká 4277/12, Bratislava 81106

(210) **O-575433**

(220) 26.10.2021

(320) 26.10.2021

(511) 32, 33, 40, 43

(540)



(593) Obrazová

(510) (32) piva všeho druhu, minerální vody, šumivé nápoje a jiné nápoje nealkoholické, nápoje a šťávy ovocné a zeleninové, sirupy a jiné přípravky k zhotovování nápojů; (33) alkoholické nápoje s výjimkou pív; (40) sladovnictví a pivovarnictví, zpracování sladu; (43) služby zajišťující stravování a nápoje, jmenovitě provoz restaurace, kavárny, vinárny a baru, hostinská činnost, služby zajišťující dočasné ubytování v hotelu, penzionu a ubytovacím zařízení, vše v rámci této třídy, gastronomické služby (catering) a organizační zajištění gastronomických akcí (cateringové služby).

(730) **Bubenečský pivovar s.r.o.**, Bubenečská 321/33, Praha 6, Bubeneč, 16000, CZ

(210) **O-575466**  
(220) 27.10.2021  
(320) 27.10.2021  
(511) 1, 5, 7, 8, 11, 19, 31, 35, 40, 41, 42, 44  
(540)

**AKVARISTA CZ**  
Vše o akvaristice, vše pro akvaristy

(593) Obrazová  
(510) (1) chemické látky pro testování, čištění a úpravu vody, hnojiva, lepidla pro průmyslové účely, jmenovitě pro lepení akvárií; (5) přípravky na hubení vodních rostlin a živočichů, dezinfekční přípravky, veterinární léčiva, potravinové doplňky pro veterinární použití, vitamínové přípravky pro veterinární použití, minerální přípravky pro veterinární použití; (7) provzdušňovací čerpadla do akvárií, umělé líhně; (8) nástroje pro aquascaping (nůžky, pinzety, uhlazovačky); (11) přístroje pro osvětlení, topení, přístroje chladící, pro sušení, ventilaci, rozvod vody a sanitární zařízení, filtrační zařízení do akvárií, reverzní osmózy, osvětlení pro akvária, topná tělesa do akvárií, chladiče do akvária; (19) akvária (konstrukce), akvarijní písek, akvarijní štěrky, kamenné okrasy do akvária; (31) živá zvířata, živé rostliny, krmiva a potrava pro zvířata; (35) propagační činnost, reklama, marketing, řízení obchodní činnosti, obchodní administrativa, velkoobchodní a maloobchodní prodej v oblasti akvaristiky; (40) úprava a čištění vody; (41) pronájem pokojových akvárií, poradenské služby týkající se pronájmu pokojových akvárií, výchova, vzdělávání, zábava, vydavatelská činnost; (42) poradenské služby v oblasti akvaristiky a navrhování akvárií, poradenské služby týkající se navrhování akvárií; (44) služby v oblasti péče o akvarijní rybičky, poradenské služby v oblasti péče o akvarijní rybičky.  
(591) Barevná  
(730) **Mžourek Pavel**, Berneláková 1167/7, Praha 4, Krč, 14200, CZ  
(740) ZIVKO MIJATOVIĆ & PARTNERS s.r.o., Jugoslávských partyzánů 639/26, Praha 6, Bubeneč, 16000

(210) **O-575491**  
(220) 29.10.2021  
(320) 29.10.2021  
(511) 39, 41  
(540)

**MAX CARS+**

(593) Obrazová  
(510) (39) automobilová doprava, pronájem (půjčovna) autokarů, nákladních vozidel a kamiónů, půjčování závodních automobilů, informace o dopravě, nákladní doprava, odtahování dopravních prostředků při poruchách, pronájem nosičů na automobily, osobní doprava, poskytování pomoci v dopravě, služby v dopravě a přepravě, zprostředkování dopravy; (41) škola ekologické a ekonomické jízdy pro jednotlivce i skupiny, aeroskola a služby s tím spojené, vzdělávací akce pro motoristy, realizace zkoušek řidičů, navazující vzdělávání.  
(591) Barevná  
(730) **MAX CARS Training s.r.o.**, č. p. 214, Voznice, 26301, CZ  
(740) Mgr. Eva Halaxová, Jinonická 804/80, Praha 5, Košíře, 15800

(210) **O-575522**  
(220) 01.11.2021  
(320) 01.11.2021  
(511) 16, 35, 41, 42, 43, 44  
(540)

**SIMLEK**

(592) Slovní  
(510) (16) adresáře, alba, archy papíru (papírnické zboží), balicí papír, biologické vzorky pro účely mikroskopie (učební pomůcky), blahopřání, bloky (kancelářské potřeby), bloky na kreslení, brožury, brožurky, časopisy (periodika), desky na dokumenty, dopisní papír, držáky na fotografie, dřevitá lepenka (papírnické zboží), figurky (sošky) z papírové hmoty, formuláře (tištěné), fotografie (tištěné), grafická znázornění, grafické reprodukce, grafické tisky, grafy, gumy na mazání, histologické řezy jako učební pomůcky, jmenovky (kancelářské potřeby), kalendáře, kancelářské desky, kancelářské gumičky, kancelářské odkladače, kancelářské potřeby, s výjimkou nábytku, kancelářské sponky, karty, katalogy, knihy, komiksy (knihy), krabice z papíru nebo lepenky, krabičky s barvami (školní potřeby), kroužkové bloky, kroužkové pořadače, kroužkové zápisníky, lepenka, letáky, lístky, listy papíru (papírnické zboží), manuály (návody), nástroje na psaní, noviny, obálky (papírnické zboží), obaly (papírnické zboží), obaly na lahve, z papíru nebo lepenky, oběžníky, obrazy, obtisky, oznámení (papírnické zboží), papír, papírnické zboží, papírové bannery, papírové kapesníky, papírové podtácky, papírové vlajky, pečeti (razítka), pera (kancelářské potřeby), periodika, plakáty, plány, plnicí pera, podložky na stůl, pohlednice, pořadače (kancelářské potřeby), poutače z papíru nebo lepenky, pouzdra na pera, pouzdra na psací potřeby (papírnické zboží), prospekty, příručky (návody), psací potřeby, razítka, reklamní tabule z papíru nebo lepenky, sáčky (obálky, váčky) z papíru nebo plastických hmot na balení, samolepky (papírnické zboží), stojánky na dokumenty (kancelářské potřeby), tiskoviny, tištěné publikace, učební pomůcky (s výjimkou zařízení), visačky na jmenovky (kancelářské potřeby), visačky na lahve, z papíru nebo lepenky, vlajková výzdoba, vývěsní štíty z papíru nebo lepenky, záložky do knih, zápisníky, zpravodaje; (35) reklamní, propagační a inzertní činnost a služby, elektronická inzerce, on-line inzerce, zpracování reklamních textů, inzerce prostřednictvím médií, šíření reklamních a propagačních předmětů, poskytování obchodních informací, organizování výstav komerčních, reklamních a propagačních, kancelářské práce, kopírování nebo rozmnožování papírových záznamů, tvorba multimediálních prezentací pro reklamní účely, prezentace služeb v komunikačních médiích, zpracování informací a dat, záznam, přepis, vyhledávání, kompilace, systematizace dat a informací, analýza obchodních dat a informací, zpracování a kompilace matematických a statistických údajů, poskytování statistických informací, rozhlasová reklama, rozšiřování reklamních materiálů zákazníkům (letáky, prospekty, tisky, vzorky), rozšiřování reklamních nebo inzertních materiálů, obchodní administrativa, marketingové studie, poskytování obchodních informací prostřednictvím webových stránek, sestavování statistiky a televizní reklama, zpracování textů, distribuce reklamních tiskovin a reklamních nosičů informací; (41) výchovná, vzdělávací a zábavní činnost, školení, školství, pořádání odborných seminářů, kurzů, konferencí, pořádání vědeckých kongresů a jiných vzdělávacích akcí, včetně lektorské činnosti, ediční činnost, publikační činnost, vydavatelská a nakladatelská činnost, zejména vydávání novin, časopisů, knih, učebních textů, skript, učebnic, publikace výsledků odborných pedagogických a vědeckých aktivit včetně vydávání tiskovin prostřednictvím počítačových sítí, vydávání odborných periodik, monografií, odborných referátů, pořizování videozáznamů, fotografií, organizování sportovních akcí a kulturních aktivit, výchovně-zábavné klubové služby, organizace společenských a kulturních akcí, školení prostřednictvím simulátorů, pronájem tréninkových simulátorů, organizace, provozování a provádění her a soutěží, provozování sportovních zařízení, knihovny (-služby), půjčování knih, vydávání textů, s výjimkou reklamních a náborových, poskytování on-line elektronických publikací, poskytování poradenství v oboru vzdělávání, organizování a vedení kongresů, kolokvií, konferencí a sympozií, nahrávání nosičů dat, překladatelské služby, služby pro oddech a rekreaci, plánování, pořádání, organizování a vedení školení, seminářů, večírků, konferencí, workshopů, vzdělávacích a zábavních soutěží a pracovních setkání, odborné vzdělávání v oblasti prevence zdravotních problémů; (42) aktualizace počítačového softwaru, bakteriologický výzkum, biologický výzkum, digitalizace dokumentů (skenování), externí zálohování dat, grafický design propagačních materiálů, chemická analýza, chemický výzkum, instalace počítačového softwaru, kalibrace (měření), klinické studie, lékařský výzkum, počítačové programování, poradenství v oblasti počítačového softwaru, poradenství v oblasti počítačových technologií, pronájem počítačového softwaru, pronájem počítačů, provádění průzkumů, průmyslový design, služby v

oblasti chemie, služby vědecké laboratoře, technologické poradenství, technologický výzkum, testování materiálů, tvorba počítačového softwaru, tvorba počítačových systémů, údržba počítačového softwaru, ukládání elektronických dat, vědecký a technologický výzkum v oblasti přírodních katastrof, vědecký výzkum, vytváření a navrhování webových katalogů informací pro jiné osoby (služby v oblasti informačních technologií), vývoj softwaru v rámci softwarového publikování, výzkum a vývoj nových výrobků pro jiné osoby, výzkum v oblasti ochrany životního prostředí; (43) bary, bufety, dětské jesle, hotelové služby, informace a poradenství ohledně přípravy jídel, jídelny, kavárny, pronájem jednacích místností, pronájem kuchyňských přístrojů, pronájem přechodného ubytování, pronájem stanů, restaurace, zajištění stravování; (44) domácí ošetrovatelská péče, farmaceutické poradenství, fyzioterapie, chov zvířat, krevní banky, léčebné využití zvířat, lékařské služby, lékařský screening, logopedie, nemocnice, oční optiky, ošetrovatelské služby, ozdravovny, paliativní péče, plastická chirurgie, poradenství v oblasti stravování a výživy, pronájem sanitárních zařízení, pronájem hygienických zařízení, pronájem zdravotnického vybavení, služby porodní asistentky, služby psychologa, služby v oblasti lékařské analýzy pro diagnostické a léčebné účely poskytované lékařskými laboratořemi, stomatologické služby, telemedicina, terapeutické služby, tkáňové banky, zdravotní péče, zdravotní poradenství, zdravotní poradenství pro osoby se zdravotním postižením, zdravotnická střediska.

(730) **Ostravská univerzita**, Dvořákova 138/7, Ostrava, Moravská Ostrava, 70200, CZ

(210) **O-575523**

(220) 01.11.2021

(320) 01.11.2021

(511) 16, 35, 41, 42, 43, 44

(540)



(593) Obrazová

(510) (16) adresáře, alba, archy papíru (papírnické zboží), balicí papír, biologické vzorky pro účely mikroskopie (učební pomůcky), blahopřání, bloky (kancelářské potřeby), bloky na kreslení, brožury, brožurky, časopisy (periodika), desky na dokumenty, dopisní papír, držáky na fotografie, dřevitá lepenka (papírnické zboží), figurky (sošky) z papírové hmoty, formuláře (tištěné), fotografie (tištěné), grafická znázornění, grafické reprodukcce, grafické tisky, grafy, gummy na mazání, histologické řezy jako učební pomůcky, jmenovky (kancelářské potřeby), kalendáře, kancelářské desky, kancelářské gumičky, kancelářské odkladače, kancelářské potřeby, s výjimkou nábytku, kancelářské sponky, karty, katalogy, knihy, komiksy (knihy), krabice z papíru nebo lepenky, krabičky s barvami (školní potřeby), kroužkové bloky, kroužkové pořadače, kroužkové zápisníky, lepenka, letáky, lístky, listy papíru (papírnické zboží), manuály (návodů), nástroje na psaní, noviny, obálky (papírnické zboží), obaly (papírnické zboží), obaly na lahve, z papíru nebo lepenky, oběžníky, obrazy, obtisky, oznámení (papírnické zboží), papír, papírnické zboží, papírové bannery, papírové kapsníky, papírové podtácky, papírové vlajky, pečeti (razítka), pera (kancelářské potřeby), periodika, plakáty, plány, plnicí pera, podložky na stůl, pohlednice, pořadače (kancelářské potřeby), poutače z papíru nebo lepenky, pouzdra na pera, pouzdra na psací potřeby (papírnické zboží), prospekty, příručky (návodů), psací potřeby, razítka, reklamní tabule z papíru nebo lepenky, sáčky (obálky, váčky) z papíru nebo plastických hmot na balení, samolepky (papírnické zboží), stojánky na dokumenty (kancelářské potřeby), tiskoviny, tištěné publikace, učební pomůcky (s výjimkou zařízení), visačky na jmenovky (kancelářské potřeby), visačky na lahve, z papíru nebo lepenky, vlajková výzdoba, vývěsní štíty z papíru nebo lepenky, záložky do knih, zápisníky, zpravodaje; (35) reklamní, propagační a inzertní činnost a služby, elektronická inzerce, on-line inzerce, zpracování reklamních textů, inzerce prostřednictvím médií, šíření reklamních a propagačních předmětů, poskytování obchodních informací, organizování výstav komerčních, reklamních a propagačních, kancelářské práce, kopírování nebo rozmnožování papírových záznamů, tvorba multimediálních prezentací pro reklamní účely, prezentace služeb v komunikačních médiích, zpracování informací a dat, záznam, přepis, vyhledávání, kompilace, systematizace dat a informací, analýza obchodních

dat a informací, zpracování a kompilace matematických a statistických údajů, poskytování statistických informací, rozhlasová reklama, rozšiřování reklamních materiálů zákazníkům (letáky, prospekty, tisky, vzorky), rozšiřování reklamních nebo inzertních materiálů, obchodní administrativa, marketingové studie, poskytování obchodních informací prostřednictvím webových stránek, sestavování statistiky, televizní reklama, zpracování textů, distribuce reklamních tiskovin a reklamních nosičů informací; (41) výchovná, vzdělávací a zábavní činnost, školení, školství, pořádání odborných seminářů, kurzů, konferencí, pořádání vědeckých kongresů a jiných vzdělávacích akcí, včetně lektorské činnosti, ediční činnost, publikační činnost, vydavatelská a nakladatelská činnost, zejména vydávání novin, časopisů, knih, učebních textů, skript, učebnic, publikace výsledků odborných pedagogických a vědeckých aktivit včetně vydávání tiskovin prostřednictvím počítačových sítí, vydávání odborných periodik, monografií, odborných referátů, pořizování videozáznamů, fotografií, organizování sportovních akcí a kulturních aktivit, výchovně-zábavné klubové služby, organizace společenských a kulturních akcí, školení prostřednictvím simulátorů, pronájem tréninkových simulátorů, organizace, provozování a provádění her a soutěží, provozování sportovních zařízení, knihovny (-služby), půjčování knih, vydávání textů, s výjimkou reklamních a náborových, poskytování on-line elektronických publikací, poskytování poradenství v oboru vzdělávání, organizování a vedení kongresů, kolokvií, konferencí a sympozií, nahrávání nosičů dat, překladatelské služby, služby pro oddech a rekreaci, plánování, pořádání, organizování a vedení školení, seminářů, večírků, konferencí, workshopů, vzdělávacích a zábavních soutěží a pracovních setkání, odborné vzdělávání v oblasti prevence zdravotních problémů; (42) aktualizace počítačového softwaru, bakteriologický výzkum, biologický výzkum, digitalizace dokumentů (skenování), externí zálohování dat, grafický design propagačních materiálů, chemická analýza, chemický výzkum, instalace počítačového softwaru, kalibrace (měření), klinické studie, lékařský výzkum, počítačové programování, poradenství v oblasti počítačového softwaru, poradenství v oblasti počítačových technologií, pronájem počítačového softwaru, pronájem počítačů, provádění průzkumů, průmyslový design, služby v oblasti chemie, služby vědecké laboratoře, technologické poradenství, technologický výzkum, testování materiálů, tvorba počítačového softwaru, tvorba počítačových systémů, údržba počítačového softwaru, ukládání elektronických dat, vědecký a technologický výzkum v oblasti přírodních katastrof, vědecký výzkum, vytváření a navrhování webových katalogů informací pro jiné osoby (služby v oblasti informačních technologií), vývoj softwaru v rámci softwarového publikování, výzkum a vývoj nových výrobků pro jiné osoby, výzkum v oblasti ochrany životního prostředí; (43) bary, bufety, dětské jesle, hotelové služby, informace a poradenství ohledně přípravy jídel, jídelny, kavárny, pronájem jednacích místností, pronájem kuchyňských přístrojů, pronájem přechodného ubytování, pronájem stanů, restaurace, zajištění stravování; (44) domácí ošetrovatelská péče, farmaceutické poradenství, fyzioterapie, chov zvířat, krevní banky, léčebné využití zvířat, lékařské služby, lékařský screening, logopedie, nemocnice, oční optiky, ošetrovatelské služby, ozdravovny, paliativní péče, plastická chirurgie, poradenství v oblasti stravování a výživy, pronájem sanitárních zařízení, pronájem hygienických zařízení, pronájem zdravotnického vybavení, služby porodní asistentky, služby psychologa, služby v oblasti lékařské analýzy pro diagnostické a léčebné účely poskytované lékařskými laboratořemi, stomatologické služby, telemedicina, terapeutické služby, tkáňové banky, zdravotní péče, zdravotní poradenství, zdravotní poradenství pro osoby se zdravotním postižením, zdravotnická střediska.

(730) **Ostravská univerzita**, Dvořákova 138/7, Ostrava, Moravská Ostrava, 70200, CZ

(210) **O-575550**

(220) 01.11.2021

(320) 01.11.2021

(511) 37

(540)

**RM - automotive**

(592) Slovní

(510) (37) autoservis, opravy motorových vozidel a jejich součástí a příslušenství, údržba motorových vozidel a jejich součástí a příslušenství, seřizování a mytí motorových vozidel a jejich součástí a příslušenství, poradenské, informační a konzultační služby vztahující se k výše uvedeným službám ve třídě 37.

(730) **Marušák Roman**, č. p. 53, Blažejovice, 25768, CZ

(740) Mgr. Pavel Panák, Ječná 243/39a, Praha 2, Nové Město, 12000

(210) **O-575571**  
(220) 03.11.2021  
(320) 03.11.2021  
(511) 16, 29, 35, 40  
(540)



- (593) Obrazová  
(510) (16) reklamní, propagační a informační materiály z papíru a plastických hmot, a to tiskoviny, kalendáře, plakáty, papírové ubrusky a ubrusy, papírové billboardy (velkoplošné plakáty), letáky, prospekty, katalogy, fotografie, etikety z papíru nebo lepenky, papírové a plastové tašky, papírové, kartónové a plastové obaly všeho druhu v rámci této třídy, včetně papírových, lepenkových a kartónových krabic; (29) maso, ryby, drůbež, zvěřina, masné výrobky a uzenářské výrobky, masové výtažky, masové konzervy, paštiky, masné pomazánky, uzeniny, tepelně zpracované masné výrobky, masné výrobky tepelně neopracované, fermentované salámy s plísní i bez plísně, veškeré zabijačkové výrobky, sádlo, slanina, balené masové zboží spadající do této třídy, masové pomazánky a paštiky, masové polotovary spadající do této třídy, lahůdky z výrobků spadajících do této třídy; (35) reklama a propagační činnost, marketing, maloobchodní a velkoobchodní prodej výrobků uvedených výše ve třídě 29, elektronický obchod a internetový obchod s výrobky uvedenými výše ve třídě 29; (40) řeznictví a uzenářství, zpracování masa a masných výrobků včetně ryb, drůbeže a zvěřiny, uzení potravin, porážka zvířat.  
(591) Barevná  
(730) **MASO UZENINY PÍSEK, a.s.**, Novodvorská 1062/12, Praha 4, Lhotka, 14200, CZ

(210) **O-575573**  
(220) 03.11.2021  
(320) 03.11.2021  
(511) 9, 16, 41  
(540)

## LADY BOHEMIA

- (592) Slovní  
(510) (9) stahovatelné elektronické notové záznamy, stahovatelné elektronické publikace, stahovatelné hudební soubory, stahovatelné obrázky (soubory), stahovatelné vyzváněcí tóny pro mobilní telefony; (16) tištěné notové zápisy, tištěné publikace, zpěvníky; (41) hudební produkce, informace o vzdělávání, informace o zábavě, koučink (školení), poskytování hudby online bez možnosti stažení, pronájem uměleckých děl, předávání know-how (odborné vzdělávání), předprodej vstupenek (zábava), předvádění varietních představení, předvádění živých vystoupení, překladatelské služby, psaní a skládání písní, půjčování nahrávek, půjčování filmů, rezervace vstupenek na estrády, skládání hudby, služby nahrávacího studia, soukromá výuka, titulkování, tlumočnické služby, vydávání knih, vydávání textů s výjimkou reklamních, výroba filmů s výjimkou reklamních, vzdělávací služby, zábava.  
(730) **Kongas Judith Mgr.**, 116, Jezbořice, 53002, CZ

(210) **O-575576**  
(220) 03.11.2021  
(320) 03.11.2021  
(511) 39, 42  
(540)

## PROLOGIX

- (592) Slovní  
(510) (39) doprava; (42) vývoj softwaru, programování a implementace softwaru.  
(730) **Sigmax Technologies s.r.o.**, Rybná 716/24, Praha 1, Staré Město, 11000, CZ

(210) **O-575578**  
(220) 03.11.2021  
(320) 03.11.2021  
(511) 30, 32  
(540)



- (593) Obrazová  
(510) (30) přírodní sladidla, sirupy na ochucování, sladidla složená z ovocných a bylinných koncentrátů, přírodní sladidla ve formě ovocných a bylinných koncentrátů; (32) nealkoholické nápoje, limonády, ovocné šťávy a koncentráty k přípravě nealkoholických nápojů, zeleninové šťávy a koncentráty k přípravě nealkoholických nápojů, bylinné šťávy a koncentráty k přípravě nealkoholických nápojů, sirupy a jiné přípravky ke zhotovování nealkoholických nápojů a limonád, příchuť k přípravě nápojů, minerální vody.  
(730) **Roháček František**, Pod Vodojemem 1676, Kladno, Švermov, 27309, CZ  
(740) Ing. Michal Jupa, patentový zástupce, Na Baních 1385, Praha 5 - Zbraslav, 15600

(210) **O-575583**  
(220) 03.11.2021  
(320) 03.11.2021  
(511) 9, 35, 44  
(540)



**BRÝLOVÝ  
SECOND HAND**

- (593) Obrazová  
(510) (9) brýle (optika), dioptrické brýle, sluneční brýle, sluneční brýle s dioptriemi, plavecké brýle na předpis, brýle pro potápěče, ochranné brýle pro sportovní účely, brýlové obruby, obruby slunečních brýlí, hranoly (optika), korekční čočky (optika), kontaktní čočky, zvětšovací skla (optika), oční optika na předpis, brýlové řetízky, pouzdra na brýle, sáčky na brýle, clony na brýle, elektronické publikace ke stažení; (35) maloobchodní činnost s optikou a optometrií, elektronický obchod (e-shop) s optikou a optometrií, merchandising, reklamní, marketingové a propagační činnosti, prezentace výrobků v komunikačních médiích pro účely maloobchodu, zpracování textů, psaní reklamních textů, obchodní poradenství vztahující se k franchisingu, služby franšizingu spočívající v poskytování pomoci v oblasti marketingu, propagace zboží a služeb prostřednictvím sponzorování; (44) služby oční optiky, služby v oblasti optometrie, měření zraku (optika), testy zraku.  
(730) **AIM Optic s.r.o.**, Branická 570/5, Praha 4, Braník, 14700, CZ  
(740) zaeRkováno s.r.o., Vršovická 478/51, Praha 10, Vršovice, 10100

(210) **O-575584**  
(220) 03.11.2021  
(320) 03.11.2021  
(511) 9, 35, 44  
(540)

**AIM OPTIC**

- (592) Slovní  
(510) (9) brýle (optika), dioptrické brýle, sluneční brýle, sluneční brýle s dioptriemi, plavecké brýle na předpis, brýle pro potápěče, ochranné brýle pro sportovní účely, brýlové obruby, obruby slunečních brýlí, hranoly (optika), korekční čočky (optika), kontaktní čočky, zvětšovací skla (optika), oční optika na předpis, brýlové řetízky, pouzdra na brýle, sáčky na brýle, clony na brýle, elektronické publikace ke stažení; (35) maloobchodní činnost s optikou a optometrií, elektronický obchod (e-shop) s optikou a optometrií, merchandising, reklamní, marketingové a propagační činnosti, prezentace výrobků v komunikačních médiích pro účely maloobchodu, zpracování textů, psaní reklamních textů, obchodní poradenství vztahující se k franchisingu, služby franšizingu spočívající v poskytování pomoci v oblasti marketingu, propagace zboží a služeb prostřednictvím sponzorování; (44) služby oční optiky, služby v oblasti optometrie, měření zraku (optika), testy zraku.  
(730) **AIM Optic s.r.o.**, Branická 570/5, Praha 4, Braník, 14700, CZ  
(740) zaeRkováno s.r.o., Vršovická 478/51, Praha 10, Vršovice, 10100

(210) **O-575586**  
(220) 03.11.2021  
(320) 03.11.2021  
(511) 9, 10, 35, 42, 44  
(540)

**MetMapper**

- (592) Slovní  
(510) (9) přístroje a nástroje vědecké, přístroje a nástroje pro vědecké laboratorní výzkumy, diagnostické přístroje (ne pro lékařské účely), měřicí přístroje a nástroje pro použití v oblasti zdravotnictví, biochemie a analytické chemie, laboratorní přístroje, vybavení a potřeby, testovací přístroje pro použití v oblasti biochemie a analytické chemie, kultivační inkubátory pro kultivaci bakterií, expozimetry, elektrické monitorovací přístroje (ne pro lékařské účely), počítačový software a počítačové programy, software a hardware pro použití v oblasti zdravotnictví, biochemie a analytické chemie, software a hardware pro ovládání vědeckých přístrojů, software pro zpracování, třídění a analýzu laboratorních informací, nosiče záznamů zvuku, obrazu, textu nebo jiných dat či informací, databáze, databázové produkty, databázové systémy, systémy zpracování dat a databází, nahraný obsah (počítačové programy, informace, data a záznamy v elektronické podobě), webové databáze; (10) přístroje, nástroje a potřeby lékařské, chirurgické, zubní a veterinářské, diagnostické přístroje pro lékařské účely, měřicí přístroje pro lékařské účely, radiologické přístroje pro lékařské účely, rentgenové přístroje pro lékařské účely, testovací přístroje pro lékařské účely, zubní přístroje a nástroje, zubolékařské přístroje, testovací přístroje pro použití v oblasti zdravotnictví, elektrické monitorovací přístroje pro použití v oblasti zdravotnictví; (35) sběr, zpracování a analýza statistických údajů pro lékařský a vědecký výzkum, statistické obchodní informace (obstarávání a poskytování), sestavování a kompilování statistických informací, shrnování statistických informací, statistické analýzy; (42) shromažďování, zpracování, analýza a poskytování vědeckých informací, vědecké a technologické služby, laboratorní služby, vědecký výzkum, vývoj a analýza, výzkum a vývoj v oblasti přírodních věd, vědecký výzkum pro lékařské účely, zajišťování infrastruktury pro vědecký výzkum a vývoj, základní a aplikovaný výzkum v oblastech zdravotnictví, biologie, biochemie a analytické chemie, služby chemiků, fyziků a biologů, poradenské, informační a konzultační služby v oblasti výzkumu a vývoje, shromažďování informací vztahujících se k výzkumu a vývoji, kompilace informací a materiálů sloužících k vědeckým účelům, zejména vytváření vědeckých sbírek, sbírek organismů k vědeckým účelům, sbírek organismů ke komerčním účelům, vydávání vědeckých informací, analýzy chemické, biologické a zdravotnické, analýzy metabolické, toxikologické, farmaceutické a analýzy metabolitů, vydávání odborných analýz, expertiz, vědeckých vyjádření, posudků, stanovisek a doporučení v oblasti výzkumu a vývoje, provádění rešeršů v oblasti přírodních věd, technická podpora multimediálních technologií, počítačové programování, tvorba a údržba počítačových systémů a softwaru, softwarové inženýrství, správa serverů, tvorba a správa webových stránek pro třetí osoby, údržba a technická podpora softwarů a počítačových programů v oblasti zdravotnictví, biochemie a analytické chemie; (44) služby klinické diagnostiky.  
(730) **Biologické centrum AV ČR, v. v. i.**, Braníšovská 1160/31, České Budějovice, České Budějovice 2, 37005, CZ

(210) **O-575587**  
(220) 03.11.2021  
(320) 03.11.2021  
(511) 9, 10, 35, 42, 44  
(540)

**MET MAPPER**

- (593) Obrazová  
(510) (9) přístroje a nástroje vědecké, přístroje a nástroje pro vědecké laboratorní výzkumy, diagnostické přístroje (ne pro lékařské účely), měřicí přístroje a nástroje pro použití v oblasti zdravotnictví, biochemie a analytické chemie, laboratorní přístroje, vybavení a potřeby, testovací přístroje pro použití v oblasti biochemie a analytické chemie, kultivační inkubátory pro kultivaci bakterií, expozimetry, elektrické monitorovací přístroje pro použití v oblasti

biochemie a analytické chemie, rentgenové přístroje (ne pro lékařské účely), počítačový software a počítačové programy, software a hardware pro použití v oblasti zdravotnictví, biochemie a analytické chemie, software a hardware pro ovládání vědeckých přístrojů, software pro zpracování, třídění a analýzu laboratorních informací, nosiče záznamů zvuku, obrazu, textu nebo jiných dat či informací, databáze, databázové produkty, databázové systémy, systémy zpracování dat a databází, nahraný obsah (počítačové programy, informace, data a záznamy v elektronické podobě), webové databáze; (10) přístroje, nástroje a potřeby lékařské, chirurgické, zubní a veterinářské, diagnostické přístroje pro lékařské účely, měřicí přístroje pro lékařské účely, radiologické přístroje pro lékařské účely, rentgenové přístroje pro lékařské účely, testovací přístroje pro lékařské účely, zubní přístroje a nástroje, zubolékařské přístroje, testovací přístroje pro použití v oblasti zdravotnictví, elektrické monitorovací přístroje pro použití v oblasti zdravotnictví; (35) sběr, zpracování a analýza statistických údajů pro lékařský a vědecký výzkum, statistické obchodní informace (obstarávání a poskytování), sestavování a kompilování statistických informací, shrnování statistických informací, statistické analýzy; (42) shromažďování, zpracování, analýza a poskytování vědeckých informací, vědecké a technologické služby, laboratorní služby, vědecký výzkum, vývoj a analýza, výzkum a vývoj v oblasti přírodních věd, vědecký výzkum pro lékařské účely, zajišťování infrastruktury pro vědecký výzkum a vývoj, základní a aplikovaný výzkum v oblastech zdravotnictví, biologie, biochemie a analytické chemie, služby chemiků, fyziků a biologů, poradenské, informační a konzultační služby v oblasti výzkumu a vývoje, shromažďování informací vztahujících se k výzkumu a vývoji, kompilace informací a materiálů sloužících k vědeckým účelům, zejména vytváření vědeckých sbírek, sbírek organismů k vědeckým účelům, sbírek organismů ke komerčním účelům, vydávání vědeckých informací, analýzy chemické, biologické a zdravotnické, analýzy metabolické, toxikologické, farmaceutické a analýzy metabolitů, vydávání odborných analýz, expertiz, vědeckých vyjádření, posudků, stanovisek a doporučení v oblasti výzkumu a vývoje, provádění rešerší v oblasti přírodních věd, technická podpora multimediálních technologií, počítačové programování, tvorba a údržba počítačových systémů a softwaru, softwarové inženýrství, správa serverů, tvorba a správa webových stránek pro třetí osoby, údržba a technická podpora softwaru a počítačových programů v oblasti zdravotnictví, biochemie a analytické chemie; (44) služby klinické diagnostiky.

(730) **Biologické centrum AV ČR, v. v. i.**, Branišovská 1160/31, České Budějovice, České Budějovice 2, 37005, CZ

(210) **O-575590**  
(220) 03.11.2021  
(320) 03.11.2021  
(511) 21, 25, 41  
(540)



**ZAŠKOLOVÁK**

(593) Obrazová  
(510) (21) brčka na pití, dekorační předměty z porcelánu, figurky z porcelánu, keramiky, kameniny, terakoty nebo skla, hrnky, keramika pro použití v domácnosti, lahve, lahve na pití pro sportovní účely, papírové nebo plastové kelímky, sklenice na pití, šálky, hrníčky, výrobky z porcelánu v rámci této třídy; (25) čelenky, čepice, dámská přiléhavá tílka, galoše, kalhoty, kalhoty kratší délky, klapky na uši, konfekce, konfekční oděvy, košile, košile s krátkým rukávem, kravaty, kšandy, kšilty, nepromokavé oděvy, obuv, papírové klobouky, plážová obuv, pokrývky hlavy, ponožky, pyžama, rukavice, sportovní dresy, sportovní tílka, šátky a šály, trička; (41) poskytování informací v oblasti o vzdělávání, sportovní tábory, školní vzdělávání.

(730) **Studenti Masárny z.s.**, Bohunická 517/55, Brno, Horní Heršpice, 61900, CZ  
**Studenti Mendelky z.s.**, Bohunická 517/55, Brno, Horní Heršpice, 61900, CZ  
**Studenti Techniky z.s.**, Bohunická 517/55, Brno, Horní Heršpice, 61900, CZ  
(740) Advokátní kancelář Coufalová & Kubíková s.r.o., Bohunická 517/55, Brno, Horní Heršpice, 61900

(210) **O-575599**  
(220) 04.11.2021  
(320) 04.11.2021  
(511) 32, 33, 35, 39, 41, 43  
(540)



(593) Obrazová  
(510) (32) nealkoholická vína; (33) alkoholické nápoje (s výjimkou piva), víno, červené víno, bílé víno, růžové víno, nápoje na bázi vína; (35) maloobchodní prodej v oblasti alkoholických nápojů, reklama a propagace, prezentace zboží, reklamní služby v oblasti propagace prodeje nápojů, příprava a pořádání propagačních akcí, reklama online v počítačové síti; (39) dodávky vín, skladování vín při regulované vlhkosti a teplotě; (41) ochutnávky vín (zábavní služby); (43) restaurační služby, restaurační služby zahrnující bary s povolením prodeje alkoholu, služby vináren.  
(591) Barevná  
(730) **Kučerová Klára**, Strž 559/6, Brno, Štýřice, 63900, CZ  
(740) INPARTNERS GROUP, Mgr. Jan Brauner, advokát, Tuřanka 1519/115a, Brno, Slatina, 62700

(210) **O-575601**  
(220) 04.11.2021  
(320) 04.11.2021  
(511) 29, 30, 32, 43  
(540)



- (593) Obrazová  
(510) (29) hotová jídla ze zeleniny a hotová jídla z masa a hotová jídla z rostlinných alternativ masa, maso, uzeniny, ryby, drůbež a zvěřina, masové výtažky, konzervované, sušené, vařené a zavařené ovoce a zelenina, mražené ovoce, želé, džemy a marmelády, ovocné a zeleninové saláty, kompoty, ovocné omáčky, polévky, vývary, vejce, mléko a mléčné výrobky, jedlé oleje, tuky, žampiony, konzervované; (30) bonbóny, oplatky, sušenky, cereální tyčinky, müsli, káva, čaj, kakao, cukr, rýže, těstoviny, tapioka, ságo, kávová náhražka, mouka a výrobky z obilnin, chléb, pečivo a cukrářské výrobky, cukrovinky, zmrzlina, med, sirup, kvasnice, prášek do pečiva, koření, sůl, hořčice, kečup, majonéza, ocet, omáčky aromatické, koření, polevy, zákusky, koláče; (32) pivo, minerální vody, sodovka, vody (stolní), vody (nápoje), nealkoholické nápoje, šumivé nápoje, ovocné nápoje a ovocné šťávy, zeleninové šťávy, sirupy a další polotovary k výrobě nápojů; (43) kavárny, jídelny a závodní jídelny, restaurace, samoobslužné restaurace, bufety, bary.
- (730) **PERFECT CANTEEN s.r.o.**, Jemnická 1138/1, Praha 4, Michle, 14000, CZ

(210) **O-575602**  
(220) 04.11.2021  
(320) 04.11.2021  
(511) 29, 30, 32, 43  
(540)

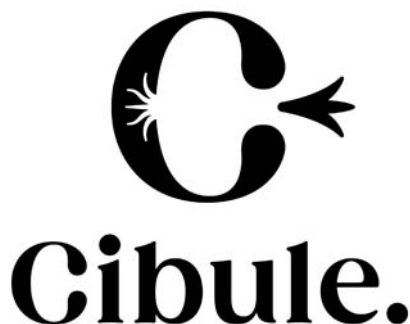

- (593) Obrazová  
(510) (29) hotová jídla ze zeleniny a hotová jídla z masa a hotová jídla z rostlinných alternativ masa, maso, uzeniny, ryby, drůbež a zvěřina, masové výtažky, konzervované, sušené, vařené a zavařené ovoce a zelenina, mražené ovoce, želé, džemy a marmelády, ovocné a zeleninové saláty, kompoty, ovocné omáčky, polévky, vývary, vejce, mléko a mléčné výrobky, jedlé oleje, tuky, žampiony, konzervované; (30) bonbóny, oplatky, sušenky, cereální tyčinky, müsli, káva, čaj, kakao, cukr, rýže, těstoviny,

tapioka, ságo, kávová náhražka, mouka a výrobky z obilnin, chléb, pečivo a cukrářské výrobky, cukrovinky, zmrzlina, med, sirup, kvasnice, prášek do pečiva, koření, sůl, hořčice, kečup, majonéza, ocet, omáčky aromatické, koření, polevy, zákusky, koláče; (32) pivo, minerální vody, sodovka, vody (stolní), vody (nápoje), nealkoholické nápoje, šumivé nápoje, ovocné nápoje a ovocné šťávy, zeleninové šťávy, sirupy a další polotovary k výrobě nápojů; (43) kavárny, jídelny a závodní jídelny, restaurace, samoobslužné restaurace, bufety, bary.

- (730) **EAT PERFECT s.r.o.**, Pražská 673, Klášterec nad Ohří, Miřetice u Klášterce nad Ohří, 43151, CZ

(210) **O-575603**  
(220) 04.11.2021  
(320) 04.11.2021  
(511) 29, 30, 32  
(540)



- (593) Obrazová  
(510) (29) hotová jídla ze zeleniny a hotová jídla z masa a hotová jídla z rostlinných alternativ masa, maso, uzeniny, ryby, drůbež a zvěřina, masové výtažky, konzervované, sušené, vařené a zavařené ovoce a zelenina, mražené ovoce, želé, džemy a marmelády, ovocné a zeleninové saláty, kompoty, ovocné omáčky, polévky, vývary, vejce, mléko a mléčné výrobky, jedlé oleje, tuky, žampiony, konzervované; (30) bonbóny, oplatky, sušenky, cereální tyčinky, müsli, káva, čaj, kakao, cukr, rýže, těstoviny, tapioka, ságo, kávová náhražka, mouka a výrobky z obilnin, chléb, pečivo a cukrářské výrobky, cukrovinky, zmrzlina, med, sirup, kvasnice, prášek do pečiva, koření, sůl, hořčice, kečup, majonéza, ocet, omáčky aromatické, koření, polevy, zákusky, koláče; (32) pivo, minerální vody, sodovka, vody (stolní), vody (nápoje), nealkoholické nápoje, šumivé nápoje, ovocné nápoje a ovocné šťávy, zeleninové šťávy, sirupy a další polotovary k výrobě nápojů.
- (730) **EAT PERFECT s.r.o.**, Pražská 673, Klášterec nad Ohří, Miřetice u Klášterce nad Ohří, 43151, CZ

(210) **O-575607**  
(220) 04.11.2021  
(320) 04.11.2021  
(511) 25  
(540)



(593) Obrazová  
(510) (25) ponožky, čepice.  
(591) Barevná  
(730) **GIE Invest s.r.o.**, Plevenská 3112/3, Praha-Modřany, 14300, CZ

(210) **O-575608**  
(220) 04.11.2021  
(320) 04.11.2021  
(511) 25  
(540)



(593) Obrazová  
(510) (25) ponožky, čepice.  
(591) Barevná  
(730) **GIE Invest s.r.o.**, Plevenská 3112/3, Praha-Modřany, 14300, CZ

(210) **O-575609**  
(220) 04.11.2021  
(320) 04.11.2021  
(511) 5  
(540)

**BADYXA**

(592) Slovní  
(510) (5) farmaceutické výrobky.  
(730) **BELUPO lijekovi i kozmetika, d.d.**, Danica 5, 48 000 Koprivnica, HR  
(740) Vsetečka Zelený Švorčík a partneři, advokátní a patentová kancelář, JUDr. Pavel Zelený, advokát, Hálkova 1406/2, Praha 2, Nové Město, 12000

(210) **O-575611**  
(220) 04.11.2021  
(320) 04.11.2021  
(511) 5  
(540)

**MODAFEN, CHŘIPKA Z TĚLA VEN**

(592) Slovní  
(510) (5) farmaceutika, lékařské a veterinární přípravky, léky, hygienické přípravky k léčebným účelům, dietetické potraviny a přípravky upravené k léčebným nebo veterinárním účelům, potraviny pro batolata, potravinové doplňky pro lidi a zvířata, náplasti, obvazové materiály, materiály na zubní výplně, zubní vosky, dezinfekční přípravky, přípravky na hubení škůdců, fungicidy, herbicidy.  
(730) **STADA Arzneimittel AG**, Stadastraße 2 - 18, 61118 Bad Vilbel, DE  
(740) Rott, Růžička & Guttman a spol., Vyskočilova 1566, Praha 4, Michle, 14000

(210) **O-575614**  
(220) 04.11.2021  
(320) 04.11.2021  
(511) 9, 38, 41, 42  
(540)



(593) Obrazová  
(510) (9) počítačový software, počítačové programy, software pro webové aplikace a servery; (38) poskytování a pronájem telekomunikačních zařízení a vybavení, poskytování vzdáleného přístupu k datům; (41) služby v oblasti vzdělávání, zábavy a sportu; (42) poskytování outsourcingových služeb v oblasti informačních technologií, služby v oblasti informačních technologií, poskytování informací o navrhování a vývoji počítačového softwaru, systémů a sítí, poskytování dočasného používání on-line nástrojů bez možnosti stažení pro vývoj softwaru, konzultační, poradenské a informační služby v oblasti informačních technologií, služby zabezpečení, ochrany a obnovy v oblasti informačních technologií, poskytování informací týkajících se počítačového programování.  
(591) Barevná  
(730) **NET-SYSTEM s.r.o.**, Generála Svobody 112/50, Liberec, Liberec XIII-Nové Pavlovice, 46001, CZ



(210) **O-575626**  
(220) 05.11.2021  
(320) 05.11.2021  
(511) 30  
(540)



(593) Obrazová  
(510) (30) mražené krémy, zmrzliny.  
(591) Barevná  
(730) **TIPAFROST, a.s.**, Žďárského 188, Kožichovice, 67401, CZ  
(740) Irena Benáčková, Husova 18, Třebíč, 67401

(210) **O-575632**  
(220) 05.11.2021  
(320) 05.11.2021  
(511) 9, 34, 35  
(540)



(593) Obrazová  
(510) (9) baterie, suché baterie, solární baterie, dobíjecí baterie, lithiové baterie, galvanické baterie, elektrické baterie, nabíjecí zdroj (baterie), suché články (baterie), lithium-iontové baterie, adaptéry na baterie, pouzdra na baterie, elektrické zdroje (baterie), kabely pro baterie, záložní lithiové baterie, elektrické baterie – suché články, nabíječky pro elektrické baterie, baterie do mobilních telefonů, baterie do elektronických cigaret, baterie do kapesních svítek, baterie pro elektronické cigarety, firmware a software pro elektronické cigarety; (34) elektronické cigarety, držáky elektronických cigaret, čističe elektronických cigaret, náplně do elektronických cigaret, cartridge do elektronických cigaret, krabičky na elektronické cigarety, pouzdra na elektronické cigarety, kapalné roztoky do elektronických cigaret, nikotinové roztoky k použití v elektronických cigaretách, příchutě do elektronických cigaret, jiné než éterické oleje, kapalina do elektronické cigarety (e-liquid) z propylenglykolu, kapalina do elektronické cigarety (e-liquid) z rostlinného glycerinu, příchutě jiné než esenciální oleje, k použití v elektronických cigaretách, kapaliny do elektronických cigaret (e-kapaliny), které obsahují příchutě v kapalné formě a používají se k plnění náplní do elektronických cigaret, cartridge do elektronických cigaret prodávané plněné chemickými ochucovadly v kapalné podobě, osobní vaporizéry a elektronické cigarety a příchutě a roztoky pro ně; (35) reklamní činnost, pomoc při komercializaci zboží v rámci franšizových smluv, reklama pro výše uvedené výrobky a služby ve třídách 9, 34, 35, maloobchodní prodej tiskovin, maloobchodní prodej tabáku, maloobchodní

prodej tabákových předmětů, maloobchodní prodej lékařských nástrojů, maloobchodní služby v oblasti potravin, maloobchodní služby v oblasti domácích elektrických zařízení, maloobchodní služby v oblasti domácích elektronických zařízení, velkoobchodní prodej tabáku, velkoobchodní prodej tabákových předmětů, velkoobchodní prodej lékařských nástrojů, velkoobchodní prodej v oblasti informačních technologií.

(591) Barevná  
(730) **2H Service s.r.o.**, Křivenická 444/33, Praha 8, Čimice, 18100, CZ

(210) **O-575634**  
(220) 05.11.2021  
(320) 05.11.2021  
(511) 5, 32  
(540)

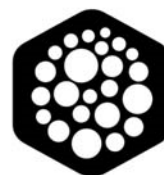

# Pastelly

(593) Obrazová  
(510) (5) doplňky stravy a výživy, potravinové doplňky pro lidskou spotřebu a zvířata, výživové a/nebo potravinové doplňky obsahující sporující probiotika, výživové a/nebo potravinové doplňky s obsahem bakterií ve formě probiotických kultur, tekuté výživové doplňky, výživové doplňky k použití jako přísady ve výrobě potravin, potravinových doplňků, nápojů, mléčných výrobků a krmiv pro zvířata, kultury mikroorganismů pro lékařské, zvěrolékařské a další účely; (32) piva (s alkoholem nebo bez alkoholu), neperlivá nebo perlivá voda, sycené minerální vody, nesycené minerální vody, ovocné nebo zeleninové šťávy, nápoje z ovoce nebo zeleniny, limonády, nealkoholické nápoje, přípravky na výrobu nápojů, sirupy pro nápoje, směsi pro přípravu nápojů obsahující probiotické kultury, nápoje obsahující sporující probiotické kultury, nápoje s obsahem bakterií ve formě probiotických kultur, probiotické nápoje.  
(730) **Probiotic (R)evolution s.r.o.**, Komenského 264/5, Hradec Králové, 50003, CZ  
(740) **VLK ATTORNEYS** advokátní kancelář s.r.o., JUDr. Bc. Martin Vlk, advokát, Korunní 2569/108h, Praha 10, Vinohrady, 10100

(210) **O-575638**  
(220) 05.11.2021  
(320) 05.11.2021  
(511) 3, 5  
(540)

## CAPILLAN

(592) Slovní  
(510) (3) mýdla, parfumerie, vonné oleje, kosmetické přípravky, sprchové gely, přípravky pro péči o vlasy, šampóny, vody na vlasy, přípravky pro čištění zubů; (5) léčivé přípravky pro péči o vlasy, léčivé přípravky na podporu růstu vlasů, medicínální mýdla.  
(730) **IREL, spol. s r.o.**, č. p. 186, Míroslavské Knínice, 67172, CZ  
(740) **KANIA, SEDLÁK, SMOLA, s.r.o.**, Mendlovo náměstí 907/1a, Brno, Staré Brno, 60300

(210) **O-575639**  
(220) 05.11.2021  
(320) 05.11.2021  
(511) 3, 5  
(540)

## CAPISSAN

(592) Slovní  
(510) (3) přípravky pro péči o pokožku hlavy, přípravky pro péči o vlasy, vlasové vody, šampóny, kondicionéry na ošetření vlasů; (5) přípravky pro hubení vší pro lokální aplikaci, léčivé přípravky na ošetření pokožky hlavy a vlasů,

přípravky pro podporu odstranění vši z vlasů, insekticidní přípravky pro hygienické účely.

(730) **IREL, spol. s r.o.**, č. p. 186, Miroslavské Knínice, 67172, CZ

(740) KANIA, SEDLÁK, SMOLA, s.r.o., Mendlovo náměstí 907/1a, Brno, Staré Brno, 60300

(210) **O-575658**

(220) 08.11.2021

(320) 08.11.2021

(511) 39

(540)

(210) **O-575644**

(220) 05.11.2021

(320) 05.11.2021

(511) 16, 42

(540)



(593) Obrazová

(510) (16) technické výkresy, kresby, výkresy, plány a nákresy, výrobní výkresy, technické a výrobní nákresy, technické plány, výrobní plány; (42) příprava technických výkresů, služby projektantů ve formě technických výkresů, služby v podobě přípravy výrobních plánů a výkresů, služby překreslování použitých dílů, technické poradenství, strojírenské návrhy a poradenství, technologické konzultace, výrobní konzultace, dokumentace skutečných stavů, vyhotovení výrobní dokumentace, reverzní inženýrství, vyhotovování technické dokumentace fyzických dílů, konzultace v oblasti přípravy technických výkresů, technické poradenství, technologické návrhy, strojírenský výzkum, studie technických projektů.

(591) Barevná

(730) **ASKOCAD s.r.o.**, č. p. 1399, Dětmárovice, 73571, CZ

(740) INPARTNERS GROUP, Mgr. Jan Brauner, advokát, Tuřanka 1519/115a, Brno, Slatina, 62700

(593) Obrazová

(510) (39) přeprava osob a zboží, autobusová doprava.

(730) **Vyskočil Jakub**, Mimoňská 623/3, Praha 9, Prosek, 19000, CZ

(740) Traplová Hakr Kubát, advokátní a patentová kancelář, Mgr. Jana Šuranová Traplová, advokátka, Přístavní 531/24, Praha 7, Holešovice, 17000



(210) **O-575659**

(220) 08.11.2021

(320) 08.11.2021

(511) 36

(540)



(593) Obrazová

(510) (36) pronájem nemovitostí, pronájem bytových a nebytových jednotek, pronájem průmyslových areálů, prodej a nákup nemovitostí.

(730) **Vyskočil Jakub**, Mimoňská 623/3, Praha 9, Prosek, 19000, CZ

(740) Traplová Hakr Kubát, advokátní a patentová kancelář, Mgr. Jana Šuranová Traplová, advokátka, Přístavní 531/24, Praha 7, Holešovice, 17000

(210) **O-575654**

(220) 07.11.2021

(320) 07.11.2021

(511) 3, 5, 16, 21, 35, 40

(540)

**LAGREA**

(592) Slovní

(510) (3) vlhčené kosmetické ubrousky, vlhčené ubrousky napuštěné přípravky na čištění; (5) dezinfekční ubrousky; (16) pytle a balící a obalové materiály a materiály pro skladování z papíru, lepenky nebo z plastů, jednorázové papírové výrobky, a to papírové kapesníky a papírové ubrousky; (21) jednorázové papírové výrobky, a to papírová brčka, papírové misky, papírové kelímky, papírové tácky, papírové přístroje a papírové talíře; (35) maloobchodní a velkoobchodní prodej pytlů a balících a obalových materiálů, materiálů pro skladování z papíru, lepenky nebo z plastů, jednorázových papírových výrobků, vlhčených kosmetických ubrousků, vlhčených ubrousků napuštěných přípravky na čištění, dezinfekčních ubrousků; (40) zakázková výroba pytlů a balících a obalových materiálů, materiálů pro skladování z papíru, lepenky nebo z plastů, zakázková výroba jednorázových papírových výrobků, zakázková výroba vlhčených kosmetických ubrousků, vlhčených ubrousků napuštěných přípravky na čištění, dezinfekčních ubrousků.

(730) **Petr Smrček Consultancy s.r.o.**, Korunní 2569/108, Praha 10, Vinohrady, 10100, CZ

(740) Jindyne s.r.o., U Statku 77, Mnichovo Hradiště, Hněvšovice, 29501

(210) **O-575662**

(220) 08.11.2021

(320) 08.11.2021

(511) 30, 35, 40, 43

(540)



(593) Obrazová

(510) (30) koláče, koláčky, frgály, sladké pečivo; (35) maloobchodní prodej pečiva, pekařských a cukrářských výrobků; (40) výroba koláčů, koláčků, frgálů a dalšího sladkého pečiva na zakázku; (43) cateringové služby v oblasti gastronomie a jejich zprostředkování (svatební hostiny, bankety, rauty, tématické večírky, párty, gala večere, promoce, narozeninové oslavy, firemní akce), zajišťování stravování a nápojů pro hosty.

(730) **OLDO Services s.r.o.**, č. p. 714, Halenkov, 75603, CZ

(740) eLegal advokátní kancelář s.r.o., Mgr. Tomáš Pauch, advokát, Sokolovská 695/115b, Praha 8, Karlín, 18600

(210) **O-575669**

(220) 08.11.2021

(320) 08.11.2021

(511) 41, 42, 44

(540)

**SonoLab**

(592) Slovní

(510) (41) vzdělávání a školení zejména v oblasti cerebrovaskulárních lékařských služeb a neurosonologie; (42) lékařský a farmakologický výzkum zejména v oblasti cerebrovaskulárních lékařských služeb a neurosonologie; (44) lékařské služby, zejména v oblasti cerebrovaskulární a neurosonologie.

(730) **Kešnerová Petra MUDr.**, Loosova 1021/9, Praha 4, Háje, 14900, CZ

(740) Advokátní kancelář Mgr. Šebelové Marie, Mgr. Marie Šebelová, advokátka, Na zábradlí 205/1, Praha 1, Staré Město, 11000

(210) **O-575678**

(220) 08.11.2021

(320) 08.11.2021

(511) 35, 39, 43

(540)



(593) Obrazová

(510) (35) reklama, reklama on-line v počítači, rozšiřování reklamních materiálů zákazníkům; (39) rozvoz zboží; (43) bufety, bary, kavárny, restaurace, samoobslužné restaurace, gastronomické služby, hostinská činnost.

(591) Barevná

(730) **Sushi Point s.r.o.**, Hybemská 1012/30, Praha 1, Nové Město, 11000, CZ

(740) LEGALITĚ advokátní kancelář s.r.o., Dr. Vít Horáček, advokát, Václavská 316/12, Praha 2, Nové Město, 12000

(210) **O-575687**

(220) 09.11.2021

(320) 09.11.2021

(511) 36, 41, 43, 44

(540)



(593) Obrazová

(510) (36) služby nemovitostní; (41) vzdělávání; (43) služby zajišťující stravování a nápoje, dočasné ubytování; (44) péče o hygienu a krásu osob a zvířat.

(730) **Antonie Hotels s.r.o.**, Libřická 715, Praha 9, Klánovice, 19014, CZ

(210) **O-575690**

(220) 09.11.2021

(320) 09.11.2021

(511) 31, 39, 44

(540)



(593) Obrazová

(510) (31) květinové cibule, živé květiny řezané, v květináku, květiny sušené pro dekoraci; (39) doprava, balení a skladování zboží, dodávka zboží prostřednictvím zásilkového obchodu; (44) aranžování květin a zahradnické služby.

(730) **Květinový svět, s.r.o.**, Bělehradská 382/124, Praha 2, Vinohrady, 12000, CZ

(740) Mgr. Marek Zveřina, advokát, U hranic 1384/9, Praha 10, Strašnice, 10000

(210) **O-575700**

(220) 09.11.2021

(320) 09.11.2021

(511) 32, 33

(540)



(593) Obrazová

(510) (32) nealkoholické nápoje, limonády, nealkoholický cider; (33) alkoholické nápoje s výjimkou piva, cider (alkoholický nápoj).

(591) Barevná

(730) **F.H.Prager s.r.o.**, Za Drahou 165/1, Krnov, Pod Bezručovým vrchem, 79401, CZ

(740) Rott, Růžička & Guttman a spol., Vyskočilova 1566, Praha 4, Michle, 14000

(210) **O-575719**

(220) 10.11.2021

(320) 10.11.2021

(511) 4, 21

(540)

**NANY**

(592) Slovní

(510) (4) svíčky, stolní svíčky, čajové svíčky, parfémované svíčky, vonné svíčky, plovoucí svíčky, svíčky pohleující kouř, aromaterapeutické vonné svíčky, noční osvětlení [svíčky], svíčky a knoty, svíčky na zvláštní příležitosti, svíčky ve tvaru ovoce, svíčky pro noční osvětlení, svíčky a knoty na svícení; (21) držáky na svíčky.

(730) **Kočendová Natálie**, Haviřská 1567/20, Karviná, Nové Město, 73506, CZ

(740) Mgr. Miroslav Kučera, advokát, Mgr. Miroslav Kučera, Bělohorská 446/8, Praha 6, Střešovice, 16900

(210) **O-575723**  
(220) 10.11.2021  
(320) 10.11.2021  
(511) 9, 16, 35, 41, 42  
(540)

### Ajt'áci o práci

(592) Slovní  
(510) (9) podcasty, videocasty, nosiče dat; (16) tištěné propagační materiály, propagační publikace; (35) propagační činnost, reklama, reklama online, vydávání reklamních materiálů online, online reklamní a marketingové služby; (41) tvorba [psaní] vzdělávacího obsahu pro podcasty, pořádání přednášek, pořádání vzdělávacích kurzů, organizování a pořádání konferencí, školení [pořádání a řízení], pořádání a organizování seminářů, pořádání a vedení seminářů, vzdělávací a školící služby, pronájem zařízení a vybavení ke vzdělávání, zábavě, sportu a kultuře, produkce podcastů, tvorba [psaní] podcastů; (42) vývoj softwaru, programování a implementace softwaru, webhostingové služby a software jako služba a pronájem softwaru, poradenské služby týkající se počítačů a softwaru, tvorba internetových webových stránek, služby designu a tvorby webových stránek, poradenství v oblasti navrhování webových stránek.  
(730) **ajtea s.r.o.**, Rybná 716/24, Praha 1, Staré Město, 11000, CZ

(210) **O-575725**  
(220) 10.11.2021  
(320) 10.11.2021  
(511) 9, 16, 38, 41  
(540)



(593) Obrazová  
(510) (9) nosiče záznamu nahrané i nenahrané, audio nebo audiovizuální programy, videokazety nahrané i nenahrané hudební díla, CD a DVD nosiče, informační produkty v elektronických datových, informačních a telekomunikačních sítích všeho druhu a na elektronických nosičích dat všeho druhu, pohledy ilustrované se zvukovou i vizuální nahrávkou, vzpomínkové a upomínkové elektronické nosiče; (16) plakáty, fotografie, pohlednice, kalendáře, zejména nástěnné a stolní, samolepky, obtisky, tiskoviny, časopisy, periodika, knihy, tištěné informační produkty, data a databáze na všech druzích papírových nosičů, vzpomínkové a upomínkové předměty z papíru a lepenky zařazené v této třídě, prospekty, katalogy, alba, umělecké fotografie; (38) provozování rozhlasového vysílání, vysílání a přenos televizních a video programů prostřednictvím komunikačních sítí, vysílání, šíření a přenos videí a filmů, vysílání a transmise video na požádání; (41) umělecká produkce - hudební divadelní, kulturní, společenská tvorba a nahrávání audiovizuálních uměleckých děl, výroba rozhlasových a televizních programů, informace o možnostech zábavy, organizování představení, prodej míst (vstupenek), vydávání a zveřejňování textů, s výjimkou reklamních nebo náborových, výroba živých představení, zábava, pobavení, živá vystoupení (organizování).  
(730) **Weingärtner Magdalena**, V Alejíčkách 390, Zbuzany, 25225, CZ

(210) **O-575726**  
(220) 10.11.2021  
(320) 10.11.2021  
(511) 3, 5, 16, 21, 22, 29, 30, 31, 32, 33, 35, 39  
(540)

### OTOČ OBAL

(593) Obrazová  
(510) (3) hygienické přípravky jako toaletní potřeby, kosmetické přípravky, čisticí potřeby pro domácnost, prací prostředky, přípravky pro bělení a jiné prací prostředky, lešticí přípravky, brousící přípravky, mýdla, antiperspirační mýdla, antistatické prostředky pro použití v domácnosti, zubní pasta, prací soda na čištění, prostředky ústní hygieny, přípravky na odstraňování skvrn, toaletní mýdla v kostce, neléčivé kosmetické a toaletní přípravky, parfumerní výrobky, éterické oleje; (5) potraviny pro kojenice a batolata, potravinové doplňky pro lidskou spotřebu a pro zvířata; (16) balicí papír, fólie z regenerované celulózy (celofán) na balení, etikety kromě textilních, cenové visačky, cenovky, kartóny, lepicí pásy, obaly spadající do této třídy, papír, plakáty, praporky papírové, papírové nebo plastové sáčky a tašky na balení (obálky, pytlíky), plastové obaly, papír, papírnické zboží, papírové utěrky, papírové kapesníky, balicí materiály [vycpávky, výplně] z papíru nebo lepenky, papírové nebo lepenkové krabice, letáky, toaletní papír; (21) skleněné nádoby, zásobníky na semena, sady karaf na ocet a olej, cukřenky, dózy, boxy a nádoby pro použití v domácnosti a kuchyni, domácí nebo kuchyňské potřeby; (22) materiály (pytlíky) na balení sypkých volně ložených materiálů, textilní sáčky a tašky na balení, textilní sáčky, pytle na balení zboží (obálky, pytlíky), textilní obaly; (29) zpracované ovoce, houby a zelenina, ořechy a luštěniny, sušené oříšky, jedlá semena, sušené ovoce, směsi sušeného ovoce, sušené luštěniny, jedlé oleje a tuky, jedlé oleje určené k přípravě pokrmů, ořechová másla v prášku, džemy, želé, džemy, kompoty, ovocné a zeleninové pomazánky, mléčné výrobky, konzervovaná zelenina, konzervované ovoce, mléčné nápoje, jogurty a jiné mléčné výrobky nebo jejich náhražky, potravinářské oleje, sójové mléko, tofu, tempeh, kefir, sýry, mléko, vejce; (30) mouka, krupice, kuskus [semolina], cereálie, bulgur, rýže, vločky (ovesné -), vločky [cereální výrobky], ječné kroupy, zpracovaná pohanka, těstoviny, müsli, škrob jako potrava, kakaový prášek, kypřicí prášek, koření, dochucovadla, ocet, káva, čaje, přírodní sladidla, cukr, med, sirupy a melasa, cukrovinky, čokoláda, bombony, žvýkací bombóny, gumové bombóny, droždí, omáčky a jiná dochucovadla, oplatky, sušenky, cereální tyčinky, sypaný čaj, zrnková káva, mletá káva; (31) ořechy, oříšky (plody), oříšky [ovoce], zrniny [obiloviny], čerstvé luštěniny, zrna a semena surová nebo nezpracovaná, čerstvé ovoce a zelenina, čerstvé bylinky, krmiva a nápoje pro zvířata; (32) mošty, ovocné nápoje a ovocné šťávy, sirupy a další přípravky k výrobě nápojů, vody (nápoje), nealkoholické nápoje, šumivé nápoje, piva, minerální a syčené vody; (33) alkoholické nápoje s výjimkou piva; (35) propagace, reklama, reklama online, služby v oblasti uvádění výrobků na trh, obchodní management, služby v oblasti obchodních sítí online, služby řízení obchodní činnosti v oblasti elektronického obchodování, provozování velkoobchodu a maloobchodu s potravinami, obchodní administrativa, rozmnožování a tisk reklamních a propagačních dokumentů; (39) doprava, balení, skladování zboží, dovoz, doprava, zprostředkování přepravy, doprava potravin, přeprava zboží, organizování cest.  
(730) **Rohlik skillz s.r.o.**, Sokolovská 100/94, Praha 8, Karlín, 18600, CZ  
(740) **HAVEL & PARTNERS s.r.o.**, advokátní kancelář, Mgr. Ivan Rámeš, advokát, Na Florenci 2116/15, Praha 1, Nové Město, 11000

(210) **O-575830**  
(220) 15.11.2021  
(320) 15.11.2021  
(511) 9, 28, 41  
(540)

### Jabloš Design

(592) Slovní  
(510) (9) počítačové hry (programy -), počítačové hry ke stažení, video hry (počítačové hry) v podobě počítačových programů zapsaných na datové nosiče, animované filmy; (28) hračky, hry a žertovné předměty; (41) poskytování počítačové hry, ke kterým mají uživatelé sítí přístup.  
(730) **Rathouský Pavel**, Podveská 1291/29, Brno, Komin, 62400, CZ

(210) **O-575993**

(220) 24.12.2019

(320) 24.12.2019

(511) 3

(540)

**FREECOLOR**

(592) Slovní

(510) (3) mýdla, parfémy, kosmetické přípravky, přípravky pro péči o vlasy (mléka), éterické oleje, barvy na vlasy, kosmetické krémy, bělicí přípravky (odbarvovače) pro kosmetické účely, laky na vlasy, přípravky na ondulaci vlasů, přípravky na odstraňování laku, přípravky na odstraňování barev, šampony, suché šampony, kosmetická barviva, vlasové kondicionéry,

vlasová kosmetika, krémy na vlasy, odbarvovací prostředky na vlasy, zjemňující přípravky na vlasy, vlasový gel, hydratační přípravky na vlasy, oleje k ošetření vlasů, kosmetické přípravky na vlasy a pokožku hlavy, přípravky pro péči o vlasy, přípravky na ošetřování vlasů, přípravky na úpravu vlasů, zesvětlovače vlasů, pěnové tužidlo na vlasy, barvy na vlasy, vlasové vody, přípravky na trvalé ondulování vlasů.

(730) **Oyster Cosmetics S.p.A.**, Via Barzizza 37/A, 46043 Castiglione delle Stiviere (Mantova), IT

(740) ZIVKO MIJATOVIC & PARTNERS s.r.o., Jugoslávských partyzánů 639/26, Praha 6, Bubeneč, 16000

---

### Zamítnuté a částečně odmítnuté/zamítnuté přihlášky ochranných známek po zveřejnění

Zjistí-li Úřad v průběhu řízení o námitkách, že přihlašovaná ochranná známka nesplňuje podmínky pro zápis, přihlášku zamítne. Zjistí-li, že přihlašovaná ochranná známka nesplňuje podmínky pro zápis jen pro některé výrobky nebo služby, přihlášku odmítne/zamítne v rozsahu výrobků nebo služeb, pro které přihláška nesplňuje podmínky zápisu. S ohledem na tuto skutečnost, obsahuje tato kapitola údaje o rozhodnutích o zamítnutí přihlášky ochranné známky v celém nebo částečném rozsahu na základě ustanovení § 26 zákona č. 441/2003 Sb.

Údaje o výsledku rozhodnutí (zamítnutí přihlášky, částečné odmítnutí/zamítnutí přihlášky) jsou uvedeny jako datum právní moci rozhodnutí/výsledek rozhodnutí.

(210) **O-550949**  
(540)



(210) **O-563598**  
(540)



(593) Obrazová  
27.11.2021/NABYTÍ P.M. - ZAMÍTNUTÍ PŘIHLÁŠKY PO  
ZVEŘEJNĚNÍ

(593) Obrazová  
03.12.2021/NABYTÍ P.M. - ČÁSTEČNÉ ZAMÍTNUTÍ PŘIHL. PO  
ZVEŘ.

(210) **O-561328**  
(540)



(210) **O-568054**  
(540)

**KAPITÁN**

(592) Slovní  
23.11.2021/NABYTÍ P.M. - ZAMÍTNUTÍ PŘIHLÁŠKY PO  
ZVEŘEJNĚNÍ

(593) Obrazová  
01.12.2021/NABYTÍ P.M. - ČÁSTEČNÉ ZAMÍTNUTÍ PŘIHL. PO  
ZVEŘ.

(210) **O-569587**  
(540)

**Ark.** 😊

(593) Obrazová  
02.12.2021/NABYTÍ P.M. - ZAMÍTNUTÍ PŘIHLÁŠKY PO  
ZVEŘEJNĚNÍ

### Zamítnuté námítky týkající se ochranných známek

V průběhu řízení o námítkách může být Úřadem zjištěno, že přihlašovaná ochranná známka, která byla zveřejněna ve Věstníku, nezasahuje do zákonem chráněných starších práv třetích osob, tzv. namítajících, uvedených v ustanovení § 7 zákona č. 441/2003 Sb., a proto Úřad námítky zamítne. Údaje o rozhodnutích o zamítnutí námítek na základě ustanovení § 26 zákona č. 441/2003 Sb. jsou obsaženy v této kapitole.

(210) **O-559295**  
(540)

 **HLÍDAČ OCHRANNÝCH ZNÁMEK**

(593) Obrazová  
26.11.2021/ NABYTÍ P.M. – ZAMÍTNUTÍ NÁMITEK

---





## Zápisy ochranných známek bez změny ve vztahu ke zveřejněným přihláškám

- (111) **388861**  
(220) 01.10.2019  
(320) 01.10.2019  
(442) 23.10.2019  
(151) 01.12.2021  
(730) **Passengera s. r. o.**, Evropská 2758/11, Praha 6, Dejvice, 16000, CZ  
(740) Bird & Bird s.r.o. advokátní kancelář, Mgr. Vojtěch Chloupek, advokát, Na Příkopě 583/15, Praha 1, Staré Město, 11000  
(210) O-558817  
(510) (9) informačně zábavní softwarové platformy a systémy pro železniční, autobusovou, lodní, leteckou, automobilovou a taxi dopravu, software a hardware na zpracování dat o cestujících, elektronické databáze, interkomunikační a telekomunikační zařízení, navigační přístroje, asistenční systémy pro řidiče motorových vozidel, asistenční software pro řidiče motorových vozidel, automobilové navigační počítače, aplikační software pro bezpečné řízení vozidel, počítačové aplikace pro kontrolu automatického řízení vozidel, počítačový komunikační software, počítačové aplikace pro audio a video navigaci vozidel, počítačový software pro obsluhu vozidel, počítačové programy pro použití při autonomním ovládání vozidel, software pro elektronické obchodování a platby, software a hardware pro připojení vozidel k Internetu; (35) sběr a analýza dat o cestujících, vytváření statistik a databází s údaji o cestujících, sestavování statistik pro obchodní nebo komerční účely, reklama prostřednictvím všech druhů médií, reklama on-line v počítačové síti; (38) poskytování elektronických telekomunikačních připojení a připojení k Internetu, elektronická komunikace; (39) poskytování informací o železniční, autobusové, lodní, letecké, automobilové a taxi dopravě, poskytování informací o jízdních řádech (zejména na chytrých telefonech, pevných obrazovkách, v počítačích a v databázích DMS), služby sledování aktuální polohy pozemních a železničních vozidel, lodí a letadel, vše s výjimkou poskytování informací souvisejících s cestovním ruchem a služeb zprostředkování a rezervace dovolených, výletních plavbe, cestování a zájezdů, doprovodu cestujících, rezervace a prodeje zájezdů a cestovních balíčků a služeb cestovních kanceláří; (42) poskytování dočasného používání zábavního softwaru, navrhování, vývoj a poskytování softwaru a hardwaru, navrhování, vývoj a poskytování webových a mobilních aplikací.  
(511) 9, 35, 38, 39, 42  
(540)  
(592) Slovní

### Passengera

- (111) **388862**  
(220) 02.03.2020  
(320) 02.03.2020  
(442) 20.05.2020  
(151) 01.12.2021  
(730) **Beer Academy s.r.o.**, Višňová 632, Říčany, 66482, CZ  
(740) Advokátní kancelář Mgr. Leona Adoltovej, Mgr. Leona Adoltovej, A. Václavíka 1056, Luhačovice, 76326  
(210) O-562144  
(510) (16) papírové podložky pod pivní sklenice, papírové podložky pod sklenice, papírové ubrusy, papírové ubrusy, ručníky papírové, paragony, etikety papírové, samolepky (papírové výrobky), štítky (papírové nálepky), obaly na lahve (lepenkové nebo papírové), poutače z papíru nebo z lepenky, štíty vývěsní z papíru nebo z lepenky, tabule reklamní z papíru nebo z lepenky, kalendáře, fotografie, učební a vyučovací pomůcky (s výjimkou přístrojů), balící tašky včetně odnošných tašek a nákupních tašek, diáře, etikety, knihy k nalepování výstřižků (alba), blahopřání a pohlednice, navštívenky a oznámení, papírové podložky pod nádoby, papírové prostírání a podtácky pod pivní sklenice, nálepky (jako kancelářské potřeby), katalogy, brožury, letáky, karty, diagramy, manuály, magazíny, nové brožury, noviny, periodika, adresáře a seznamy, zápisníky (notesy), papírové nebo lepenkové nápisy a značky, brožury, brožované knížky a tištěné formuláře, vše vztahující se k výchově, výuce, zábavě a k pořádání a vedení seminářů, výukových programů, lekcí, přednášek, setkání a konferencí; (32) piva; (35) dodavatelské služby pro třetí osoby (nákup), marketing, průzkum trhu, propagační činnost, reklama; (41) výchova, zábava, služby klubů (výchovně-zábavné), vzdělávání, zajišťování vzdělávacích kurzů, organizování a vedení konferencí, zábavních a vzdělávacích akcí, výstavy k výchovným a vzdělávacím účelům, kongresy, kurzy, konference, semináře, předvádění výukových programů, vzdělávací služby pro semeliéry, poskytování kurzů, předvádění akcí spojujících pivo a jídlo

- (zábava), organizování, vytváření a prezentace lekcí a akcí spojených s ochutnávkou piva, včetně festivalů piva (zábava), zábava v klubech a hostincích, vydávání tiskovin, konzultační, informační a poradenské služby vztahující se ke všem výše uvedeným službám.  
(511) 16, 32, 35, 41  
(540)



- (593) Obrazová

- (111) **388863**  
(220) 19.08.2020  
(320) 19.08.2020  
(442) 23.09.2020  
(151) 01.12.2021  
(730) **WE|DO CZ s.r.o.**, Pražská 180, Zdiby, 25066, CZ  
(740) Advokátní kancelář Šrubař & Partners, Mgr. Luděk Šrubař, Hanusova 1537/1, Praha 4, Michle, 14000  
(210) O-566029  
(510) (35) reklama, zásilková reklama, propagace, propagace prodeje, řízení obchodní činnosti a obchodní administrativa v oblasti kurýrní přepravy, administrativní zpracování objednávek v oblasti kurýrní přepravy, reklama on-line v počítačové síti v oblasti kurýrní přepravy, rozšiřování reklamních nebo inzertních materiálů kurýrními službami, poskytování spotřebitelského poradenství ve vztahu k softwaru pro kurýrní služby; (39) doprava [doprava zboží], kurýrní doprava, doprava a doručování zboží, balení a skladování zboží, organizování přepravy zboží, zprostředkování dopravy (zasílatelství), logistika v dopravě, doručovací služby, kurýrské služby, balící služby; (42) správa práv uživatelů v počítačových sítích, a to pouze ve spojení s kurýrními službami.  
(511) 35, 39, 42  
(540)  
(592) Slovní

### WeDo Logistics

- (111) **388864**  
(220) 19.08.2020  
(320) 19.08.2020  
(442) 23.09.2020  
(151) 01.12.2021  
(730) **WE|DO CZ s.r.o.**, Pražská 180, Zdiby, 25066, CZ  
(740) Advokátní kancelář Šrubař & Partners, Mgr. Luděk Šrubař, Hanusova 1537/1, Praha 4, Michle, 14000  
(210) O-566030  
(510) (35) reklama, zásilková reklama, propagace, propagace prodeje, řízení obchodní činnosti a obchodní administrativa v oblasti kurýrní přepravy, administrativní zpracování objednávek v oblasti kurýrní přepravy, reklama on-line v počítačové síti v oblasti kurýrní přepravy, rozšiřování reklamních nebo inzertních materiálů kurýrními službami, poskytování spotřebitelského poradenství ve vztahu k softwaru pro kurýrní služby; (39) doprava [doprava zboží], kurýrní doprava, doprava a doručování zboží, balení a skladování zboží, organizování přepravy zboží, zprostředkování dopravy (zasílatelství), logistika v dopravě, doručovací služby, kurýrské služby, balící služby; (42) správa práv uživatelů v počítačových sítích, a to pouze ve spojení s kurýrními službami.  
(511) 35, 39, 42  
(540)  
(592) Slovní

### WeDo Group

- (111) **388865**  
(220) 19.08.2020  
(320) 19.08.2020  
(442) 23.09.2020  
(151) 01.12.2021  
(730) **WE|DO CZ s.r.o.**, Pražská 180, Zdiby, 25066, CZ  
(740) Advokátní kancelář Šrubař & Partners, Mgr. Luděk Šrubař, Hanusova 1537/1, Praha 4, Michle, 14000  
(210) O-566031  
(510) (35) reklama, zásilková reklama, propagace, propagace prodeje, řízení obchodní činnosti a obchodní administrativa v oblasti kurýrní přepravy, administrativní zpracování objednávek v oblasti kurýrní přepravy, reklama on-line v počítačové síti v oblasti kurýrní přepravy, rozšiřování reklamních nebo inzertních materiálů kurýrními službami, poskytování spotřebitelského poradenství ve vztahu k softwaru pro kurýrní služby; (39) doprava [doprava zboží], kurýrní doprava, doprava a doručování zboží, balení a skladování zboží, organizování přepravy zboží, zprostředkování dopravy (zasílatelství), logistika v dopravě, doručovací služby, kurýrské služby, balicí služby; (42) správa práv uživatelů v počítačových sítích, a to pouze ve spojení s kurýrními službami.  
(511) 35, 39, 42  
(540)  
(592) Slovní

## WeDo Delivery

- (111) **388866**  
(220) 19.08.2020  
(320) 19.08.2020  
(442) 23.09.2020  
(151) 01.12.2021  
(730) **WE|DO CZ s.r.o.**, Pražská 180, Zdiby, 25066, CZ  
(740) Advokátní kancelář Šrubař & Partners, Mgr. Luděk Šrubař, Hanusova 1537/1, Praha 4, Michle, 14000  
(210) O-566032  
(510) (35) reklama, zásilková reklama, propagace, propagace prodeje, řízení obchodní činnosti a obchodní administrativa v oblasti kurýrní přepravy, administrativní zpracování objednávek v oblasti kurýrní přepravy, reklama on-line v počítačové síti v oblasti kurýrní přepravy, rozšiřování reklamních nebo inzertních materiálů kurýrními službami, poskytování spotřebitelského poradenství ve vztahu k softwaru pro kurýrní služby; (39) doprava [doprava zboží], kurýrní doprava, doprava a doručování zboží, balení a skladování zboží, organizování přepravy zboží, zprostředkování dopravy (zasílatelství), logistika v dopravě, doručovací služby, kurýrské služby, balicí služby; (42) správa práv uživatelů v počítačových sítích, a to pouze ve spojení s kurýrními službami.  
(511) 35, 39, 42  
(540)  
(592) Slovní

## WeDo

- (111) **388870**  
(220) 01.03.2021  
(320) 01.03.2021  
(442) 25.08.2021  
(151) 01.12.2021  
(730) **MAT MARS s.r.o.**, U Nikolajky 1140/29, Praha 5, Smíchov, 15000, CZ  
(740) Ing. Pavel Nádvorník s.r.o., Klínová 620/1, Ostrava, Hulváky, 70900  
(210) O-570166  
(510) (3) kosmetické přípravy, parfumerie a vonné přípravy, přípravy pro osobní hygienu, líčidla, mýdla a mycí gely, kosmetické přípravy do koupele, deodoranty a antiperspiranty, kosmetické přípravy pro péči o pleť, oči a nehty, kosmetické přípravy pro péči o vlasy, přípravy na odstraňování ochlupení a holicí přípravy, vonné oleje a aromatické výtahy, čisticí prostředky a vonné přípravy; (9) brýle, sluneční brýle a kontaktní čočky, informační technologie a audiovizuální, multimediální a fotografické přístroje, nahraný obsah (počítačové programy, data a informace), počítačový software, aplikační software, software pro webové aplikace a servery; (14) šperky, drahé kameny, perly a drahé kovy, jakož i jejich imitace, přístroje na měření času, ozdoby vyrobené z drahých kovů či kamenů nebo jejich napodobenin nebo potažené drahými kovy nebo jejich napodobeninami, sochy a figurky vyrobené z drahých kovů či kamenů nebo jejich napodobenin nebo potažené drahými kovy nebo jejich napodobeninami, pouzdra na šperky a pouzdra na hodiny a hodinky, kroužky na klíče, řetízky na klíče a přívěšky k nim; (16) papír a lepenka,

jednorázové papírové výrobky, a to papírové krabice, papírové ubrusy, papírové utěrky, papírové kapesníky, papírové složky, papírové podtácky, papírové bannery, papírové reklamní tabule, papírové tašky a sáčky, papírové dárkové tašky, papírové podložky, papírové nálepky, papírové kosmetické ubrusy, papírové stuhly, papírové ozdoby na večírky, papírové stolní ubrusy a papírové nosiče a dekorační materiály pro umělec, psací potřeby (kromě přístrojů), psací potřeby, razítka, korekční a vymazávací pomůcky, papírové nosiče a dekorační materiály pro umělec, pytle a balicí a obalové materiály a materiály pro skladování z papíru, lepenky nebo z plastů; (18) deštníky a slunečníky, zavazadla, cestovní tašky, peněženky a ostatní tašky, batohy, kufry, dámské kabelky, kůže a imitace kůže, surové kůže a usně, kožehy, vycházkové hole, dózy na líčidla, cestovní vaky na oděvy, klíčenky, kosmetické kufríky (prázdné), kosmetické taštičky (prázdné), cestovní krabice na klobouky, obaly na dokumenty; (20) nábytek a bytové zařízení, postele a lůžka, lůžkoviny (s výjimkou ložního prádla), matrace, polštáře a podušky, postelové rošty, rámy, zrcadla, vnitřní žaluzie a rolety a příslušenství k záclonám a vnitřním žaluziím a roletám, věšáky na oděvy, stojany na oděvy (nábytek) a ramínka na oděvy, koupelnový nábytek, kancelářský nábytek, dětský nábytek, kuchyňský nábytek, zahradní nábytek, polstrovaný nábytek, sedačky a křesla, stoly a jídelní stoly, konferenční stoly, židle, nábytkové stěny a skříně, vystavovací policek, botníky, zástěny, paravány (nábytek), sochy, figurky, umělecké předměty a ozdoby a dekorativní předměty vyrobené z materiálů jako dřevo, vosk, sádra nebo umělá hmota, zahrnuté v této třídě, palety ze dřeva, přepravky ze dřeva, nekovové přepravky, nekovové přílady, dřevěné bedny, dřevěné desky k nábytku, nekovové závitové tyče, dřevěné přenosné boxy (nádob); (21) papírové kelímky, papírové talíře, kosmetické a hygienické potřeby a potřeby pro péči o krásu, hřebeny a kartáče, pomůcky ústní hygieny, zubní kartáčky, výrobky pro péči o oděvy a obuv, příslušenství ke koupelnám, a to dávkovače mýdla, dávkovače papírových ručníků, dávkovače toaletního papíru, dávkovače přípravků osobní hygieny, WC zvony, šetky na čištění WC, stojany na WC šetky, nádobí, kuchyňské náčiní a nádoby, sklenice, nádoby na pití a barové příslušenství, domácí náčiní k úklidu, kartáče, potřeby na čištění toalet a koupelen, nádoby na odpadky, osvěžovače vzduchu (přístroje), sochy, figurky, plakety a medaile a umělecké předměty vyrobené z materiálů jako porcelán, terakota nebo sklo, zahrnuté v této třídě; (24) látky, textilie, textilní výrobky a náhradní součásti pro textilní výrobky v rámci této třídy, záclony a závěsy, potahy a povlaky na nábytek, textilní závěsy na stěnu, textilní etikety, kuchyňský textil a stolní prádlo, ložní prádlo a příkrývky, koupelnový textil; (25) oděvy, spodní a noční prádlo, plavky, župany, pyžama, punčochy, ponožky, podkolenky, svatební a společenské šaty, obleky, sportovní oblečení, obuv, sportovní obuv, papuče, gumáky, dětské oblečení, dětská obuv, kojenecké oblečení, pokrývky hlavy, části oděvů, obuvi a pokrývek hlavy, pásky, šle, kravaty, šátky, šály, rukavice; (26) příslušenství a doplňky oblečení (galanterie), šicí potřeby a ozdobné textilní výrobky, ozdoby do vlasů, natáčky na vlasy, potřeby na stažení a upevnění vlasů a umělé vlasy, přívěšky (jiné než bižuterií), klíčové kroužky nebo řetízky, umělé květiny; (35) reklamní, marketingové a propagační služby, služby obchodních výstav a veletrhů, služby předvádění výrobků a vystavování zboží, módní přehlídky k obchodním účelům, předvádění (služby modelek) pro reklamní účely a podporu prodeje, služby vztahů s veřejností (public relations), rozšiřování reklamních marketingových a propagačních materiálů, maloobchod a velkoobchod s výrobky uvedenými výše ve třídách 3, 9, 14, 16, 18, 20, 21, 24, 25 a 26, poskytování obchodních informací prostřednictvím webových stránek, prezentace výrobků v komunikačních médiích pro účely maloobchodu; (41) služby v oblasti vzdělávání, zábavy a sportu, organizování konferencí, organizování výstav pro kulturní nebo vzdělávací účely, organizování soutěží, organizování zábavy a večírků, služby zvukové, obrazové a multimediální produkce a fotografie, služby v oblasti živých vystoupení, překladatelské a tlumočnické služby, pronájem zařízení a vybavení ke vzdělávání, zábavě, sportu a kultuře, pořádání módních přehlídek pro zábavu, zveřejňování, oznamování a psaní textů, publikování a vydávání tiskovin.

(511) 3, 9, 14, 16, 18, 20, 21, 24, 25, 26, 35, 41

(540)

## MAT MARS

(592) Slovní

- (111) **388871**  
(220) 01.03.2021  
(320) 01.03.2021  
(442) 25.08.2021

(151) 01.12.2021  
(730) **MAT MARS s.r.o.**, U Nikolajky 1140/29, Praha 5, Smíchov, 15000, CZ  
(740) Ing. Pavel Nádvorník s.r.o., Klínová 620/1, Ostrava, Hulváky, 70900  
(210) O-570173  
(591) Barevná  
(510) (3) kosmetické přípravky, parfumerie a vonné přípravky, přípravky pro osobní hygienu, líčidla, mýdla a mycí gely, kosmetické přípravky do koupele, deodoranty a antiperspiranty, kosmetické přípravky pro péči o pleť, oči a nehty, kosmetické přípravky pro péči o vlasy, přípravky na odstraňování chlupení a holicí přípravky, vonné oleje a aromatické výtažky, čisticí prostředky a vonné přípravky; (9) brýle, sluneční brýle a kontaktní čočky, informační technologie a audiovizuální, multimediální a fotografické přístroje, nahraný obsah (počítačové programy, data a informace), počítačový software, aplikační software, software pro webové aplikace a servery; (14) šperky, drahé kameny, perly a drahé kovy, jakož i jejich imitace, přístroje na měření času, ozdoby vyrobené z drahých kovů či kamenů nebo jejich napodobenin nebo potažené drahými kovy nebo jejich napodobeninami, sochy a figurky vyrobené z drahých kovů či kamenů nebo jejich napodobenin nebo potažené drahými kovy nebo jejich napodobeninami, pouzdra na šperky a pouzdra na hodiny a hodinky, kroužky na klíče, řetízky na klíče a přívěšky k nim; (16) papír a lepenka, jednorázové papírové výrobky, a to papírové krabice, papírové ubrusy, papírové utěrky, papírové kapesníky, papírové složky, papírové podtácky, papírové bannery, papírové reklamní tabule, papírové tašky a sáčky, papírové dárkové tašky, papírové podložky, papírové nálepky, papírové kosmetické ubrusy, papírové stuhly, papírové ozdoby na večírky, stolní papírové ubrusy a tištěné papírové pozvánky, tiskárenské výrobky, papírnické zboží a vzdělávací potřeby, tiskárenské potřeby a potřeby pro vázání knih, knihy, časopisy, periodika, kalendáře, fotoalba, vyučovací pomůcky a potřeby (kromě přístrojů), psací potřeby a razítka, korekční a vymazávací pomůcky, papírové nosiče a dekorativní materiály pro umělce, pytle a balicí a obalové materiály a materiály pro skladování z papíru, lepenky nebo z plastů; (18) deštníky a slunečníky, zavazadla, cestovní tašky, peněženky a ostatní tašky, batohy, kufry, dámské kabelky, kůže a imitace kůže, surové kůže a usně, kožesíny, vycházkové hole, dózy na líčidla, cestovní vaky na oděvy, klíčenky, kosmetické kufříky (prázdné), kosmetické taštičky (prázdné), cestovní krabice na klobouky, obaly na dokumenty; (20) nábytek a bytové zařízení, postele a lůžka, lůžkoviny (s výjimkou ložního prádla), matrace, polštáře a podušky, postelové rošty, rámy, zrcadla, vnitřní žaluzie a rolety, a příslušenství k záclonám a vnitřním žaluziím a roletám, věšáky na oděvy, stojany na oděvy (nábytek) a ramínka na oděvy, koupelnový nábytek, kancelářský nábytek, dětský nábytek, kuchyňský nábytek, zahradní nábytek, polstrovaný nábytek, sedačky a křesla, stoly a jídelní stoly, konferenční stoly, židle, nábytkové stěny a skříně, vystavovací poličky, botníky, zástěny, paravány (nábytek), sochy, figurky, umělecké předměty a ozdoby a dekorativní předměty, vyrobené z materiálů jako dřevo, vosk, sádra nebo umělá hmota, zahrnuté v této třídě, palety ze dřeva, přepravky ze dřeva, nekovové přepravky, nekovové palety, dřevěné bedny, dřevěné desky k nábytku, nekovové závitové tyče, dřevěné přenosné boxy (nádobý); (21) kosmetické a hygienické potřeby a potřeby pro péči o krásu, hřebeny a kartáče, pomůcky ústní hygieny, zubní kartáčky, výrobky pro péči o oděvy a obuv, příslušenství ke koupelnám, a to dávkovače mýdla, dávkovače papírových ručníků, dávkovače toaletního papíru, dávkovače přípravků osobní hygieny, WC zvony, štetky na čištění záchodů a stojany na záchodové štetky, nádobí, kuchyňské náčiní a nádoby, sklenice, nádoby na pití a barové příslušenství, domácí náčiní k úklidu, kartáče, potřeby na čištění toalet a koupelen, nádoby na odpadky, osvěžovače vzduchu (přístroje), sochy, figurky, plakety a medaile a umělecké předměty vyrobené z materiálů jako porcelán, terakota nebo sklo, zahrnuté v této třídě, papírové kelímky, papírové talíře; (24) látky, textilie, textilní výrobky a náhradní součásti pro textilní výrobky v rámci této třídy, záclony a závěsy, potahy a povlaky na nábytek, textilní závěsy na stěnu, textilní etikety, kuchyňský textil a stolní prádlo, ložní prádlo a příkrývky, koupelnový textil; (25) oděvy, spodní a noční prádlo, plavky, župany, pyžama, punčochy, ponožky podkolenky, svatební a společenské šaty, obleky, sportovní oblečení, obuv, sportovní obuv, papuče, gumáky, dětské oblečení, dětská obuv, kojenecké oblečení, pokrývky hlavy, části oděvů, obuvi a pokrývek hlavy, pásky, šle, kravaty, šátky, šály, rukavice; (26) příslušenství a doplňky oblečení (galanterie), šicí potřeby a ozdobné textilní výrobky, ozdoby do vlasů, natáčky na vlasy, potřeby na stažení a upevnění vlasů a umělé vlasy, přívěšky jiné než bižuterní, klíčové kroužky nebo řetízky, umělé květiny; (35) reklamní, marketingové a propagační služby, služby obchodních výstav a veletrhů, služby předvádění výrobků a vystavování zboží, módní přehlídky k obchodním účelům, předvádění (služby modelek) pro reklamní účely a podporu prodeje, služby vztahů s veřejností (public relations), rozšiřování reklamních marketingových a

propagačních materiálů, maloobchod a velkoobchod s výrobky uvedenými výše ve třídách 3, 9, 14, 16, 18, 20, 21, 24, 25 a 26, poskytování obchodních informací prostřednictvím webových stránek, prezentace výrobků v komunikačních médiích pro účely maloobchodu; (41) služby v oblasti vzdělávání, zábavy a sportu, organizování konferencí, organizování výstav pro kulturní nebo vzdělávací účely, organizování soutěží, organizování zábavy a večírků, zvuková, obrazová a multimediální produkce a fotografie, služby v oblasti živých vystoupení, překladatelské a tlumočnické služby, pronájem zařízení a vybavení ke vzdělávání, zábavě, sportu a kultuře, pořádání módních přehlídek pro zábavu, zveřejňování, oznamování a psaní textů, publikování a vydávání tiskovin.

(511) 3, 9, 14, 16, 18, 20, 21, 24, 25, 26, 35, 41  
(540)



(593) Obrazová

(111) **388872**  
(220) 01.03.2021  
(320) 01.03.2021  
(442) 25.08.2021  
(151) 01.12.2021  
(730) **MAT MARS s.r.o.**, U Nikolajky 1140/29, Praha 5, Smíchov, 15000, CZ  
(740) Ing. Pavel Nádvorník s.r.o., Klínová 620/1, Ostrava, Hulváky, 70900  
(210) O-570176  
(591) Barevná  
(510) (3) kosmetické přípravky, parfumerie a vonné přípravky, přípravky pro osobní hygienu, líčidla, mýdla a mycí gely, kosmetické přípravky do koupele, deodoranty a antiperspiranty, kosmetické přípravky pro péči o pleť, oči a nehty, kosmetické přípravky pro péči o vlasy, přípravky na odstraňování chlupení a holicí přípravky, vonné oleje a aromatické výtažky, čisticí prostředky a vonné přípravky; (9) brýle, sluneční brýle a kontaktní čočky, informační technologie a audiovizuální, multimediální a fotografické přístroje, nahraný obsah (počítačové programy, data a informace), počítačový software, aplikační software, software pro webové aplikace a servery; (14) šperky, drahé kameny, perly a drahé kovy, jakož i jejich imitace, přístroje na měření času, ozdoby vyrobené z drahých kovů či kamenů nebo jejich napodobenin nebo potažené drahými kovy nebo jejich napodobeninami, sochy a figurky vyrobené z drahých kovů či kamenů nebo jejich napodobenin nebo potažené drahými kovy nebo jejich napodobeninami, pouzdra na šperky a pouzdra na hodiny a hodinky, kroužky na klíče, řetízky na klíče a přívěšky k nim; (16) papír a lepenka, jednorázové papírové výrobky, a to papírové krabice, papírové ubrusy, papírové utěrky, papírové kapesníky, papírové složky, papírové podtácky, papírové bannery, papírové reklamní tabule, papírové tašky a sáčky, papírové dárkové tašky, papírové podložky, papírové nálepky, papírové kosmetické ubrusy, papírové stuhly, papírové ozdoby na večírky, stolní papírové ubrusy a tištěné papírové pozvánky, tiskárenské výrobky, papírnické zboží a vzdělávací potřeby, tiskárenské potřeby a potřeby pro vázání knih, knihy, časopisy, periodika, kalendáře, fotoalba, vyučovací pomůcky a potřeby (kromě přístrojů), psací potřeby a razítka, korekční a vymazávací pomůcky, papírové nosiče a dekorativní materiály pro umělce, pytle a balicí a obalové materiály a materiály pro skladování z papíru, lepenky nebo z plastů; (18) deštníky a slunečníky, zavazadla, cestovní tašky, peněženky a ostatní tašky, batohy, kufry, dámské kabelky, kůže a imitace kůže, surové kůže a usně, kožesíny, vycházkové hole, dózy na líčidla, cestovní vaky na oděvy, klíčenky, kosmetické kufříky (prázdné), kosmetické taštičky (prázdné), cestovní krabice na klobouky, obaly na dokumenty; (20) nábytek a bytové zařízení, postele a lůžka, lůžkoviny (s výjimkou ložního prádla), matrace, polštáře a podušky, postelové rošty, rámy, zrcadla, vnitřní žaluzie a rolety, a příslušenství k záclonám a vnitřním žaluziím a roletám, věšáky na oděvy, stojany na oděvy (nábytek) a ramínka

na oděvy, koupelnový nábytek, kancelářský nábytek, dětský nábytek, kuchyňský nábytek, zahradní nábytek, polstrovaný nábytek, sedačky a křesla, stoly a jídelní stoly, konferenční stoly, židle, nábytkové stěny a skříně, vystavovací poličky, botníky, zástěny, paravány (nábytek), sochy, figurky, umělecké předměty a ozdoby a dekorativní předměty, vyrobené z materiálů jako dřevo, vosk, sádra nebo umělá hmota, zahrnuté v této třídě, palety ze dřeva, přepravky ze dřeva, nekovové přepravky, nekovové palety, dřevěné bedny, dřevěné desky k nábytku, nekovové závitové tyče, dřevěné přenosné boxy (nádoby); (21) kosmetické a hygienické potřeby a potřeby pro péči o krásu, hřebeny a kartáče, pomůcky ústní hygieny, zubní kartáčky, výrobky pro péči o oděvy a obuv, příslušenství ke koupelnám, a to dávkovače mýdla, dávkovače papírových ručníků, dávkovače toaletního papíru, dávkovače přípravků osobní hygieny, WC zvony, štětky na čištění záchodů a stojany na záchodové štětky, nádobí, kuchyňské náčiní a nádoby, sklenice, nádoby na pití a barové příslušenství, domácí náčiní k úklidu, kartáče, potřeby na čištění toalet a koupelen, nádoby na odpadky, osvěžovače vzduchu (přístroje), sochy, figurky, plakety a medaile a umělecké předměty vyrobené z materiálů jako porcelán, terakota nebo sklo, zahrnuté v této třídě, papírové kelímky, papírové talíře; (24) látky, textilie, textilní výrobky a náhradní součásti pro textilní výrobky v rámci této třídy, záclony a závěsy, potahy a povlaky na nábytek, textilní závěsy na stěnu, textilní etikety, kuchyňský textil a stolní prádlo, ložní prádlo a přikrývky, koupelnový textil; (25) oděvy, spodní a noční prádlo, plavky, župany, pyžama, punčochy, ponožky podkolenky, svatební a společenské šaty, obleky, sportovní oblečení, obuv, sportovní obuv, papuče, gumáky, dětské oblečení, dětská obuv, kojenecké oblečení, pokrývky hlavy, části oděvů, obuvi a pokrývek hlavy, pásky, šle, kravaty, šátky, šály, rukavice; (26) příslušenství a doplňky oblečení (galanterie), šicí potřeby a ozdobné textilní výrobky, ozdoby do vlasů, natáčky na vlasy, potřeby na stažení a upevnění vlasů a umělé vlasy, přívěsky jiné než bižuterní, klíčové kroužky nebo řetízky, umělé květiny; (35) reklamní, marketingové a propagační služby, služby obchodních výstav a veletrhů, služby předvádění výrobků a vystavování zboží, módní přehlídky k obchodním účelům, předvádění (služby modelek) pro reklamní účely a podporu prodeje, služby vztahů s veřejností (public relations), rozšiřování reklamních marketingových a propagačních materiálů, maloobchod a velkoobchod s výrobky uvedenými výše ve třídách 3, 9, 14, 16, 18, 20, 21, 24, 25 a 26, poskytování obchodních informací prostřednictvím webových stránek, prezentace výrobků v komunikačních médiích pro účely maloobchodu; (41) služby v oblasti vzdělávání, zábavy a sportu, organizování konferencí, organizování výstav pro kulturní nebo vzdělávací účely, organizování soutěží, organizování zábavy a večírků, zvuková, obrazová a multimediální produkce a fotografie, služby v oblasti živých vystoupení, překladatelské a tlumočnické služby, pronájem zařízení a vybavení ke vzdělávání, zábavě, sportu a kultuře, pořádání módních přehlídek pro zábavu, zveřejňování, oznamování a psaní textů, publikování a vydávání tiskovin.

(511) 3, 9, 14, 16, 18, 20, 21, 24, 25, 26, 35, 41  
(540)

(593) Obrazová

(111) **388873**  
(220) 03.03.2021  
(320) 03.03.2021  
(442) 25.08.2021  
(151) 01.12.2021  
(730) **Zbytek Zdeněk**, Konstantinova 1494/40, Praha 4, Chodov, 14900, CZ  
**Masopust Jaroslav**, Vocelova 474/11, Praha 2, Vinohrady, 12000, CZ  
(740) Zdeněk Zbytek, Konstantinova 1494/40, Praha 4, Chodov, 14900  
(210) O-570235

(510) (21) lahve, sklenice, nádoby na pití, kbelíky na lahve, stojany na vinné lahve; (32) piva, minerální vody, šumivé nápoje a jiné nápoje nealkoholické, nealkoholické ovocné nápoje a šťávy, sirupy a jiné přípravky k zhotovování nápojů; (33) alkoholické nápoje (s výjimkou pív), výtažky z ovoce (alkoholické); (35) velkoobchodní a maloobchodní prodej výrobků shora uvedených ve třídách 21, 32 a 33, včetně prostřednictvím internetu.

(511) 21, 32, 33, 35  
(540)



(554) Prostorová

(111) **388874**  
(220) 06.04.2021  
(320) 06.04.2021  
(442) 25.08.2021  
(151) 01.12.2021  
(730) **dotcom.sk s.r.o.**, Vajnorská 100/B, 831 04 Bratislava, SK  
(740) A. Holas & partner, Patentová a známková kancelář, Ing. Mgr. Hana Holasová, Křížová 105/4, Brno, Staré Brno, 60300  
(210) O-571052  
(591) Barevná  
(510) (16) fotografie, papír a lepenka, papírenské zboží, psací a kancelářské potřeby (kromě nábytku), učební a vyučovací pomůcky, plakáty, reklamní tabule z papíru, kartonu nebo lepenky, noviny, periodika, atlasy, brožury, mapy, vyučovací pomůcky kromě přístrojů a zařízení, knihy, grafické reprodukce, grafická zobrazení, tiskoviny, tištěné publikace, příručky, prospekty, pera (kancelářské potřeby), papírové nebo plastové pytle, sáčky a pouzdra na balení, lepicí pásky pro kancelářské použití nebo pro domácnost, ročenky, kalendáře, papírové nebo lepenkové krabice, papírové nebo lepenkové obaly na láhve, papírové nebo lepenkové poutače, papírové utěrky, papírové nebo lepenkové etikety, papírové nebo lepenkové vývěsní tabule, papírové stolní vlajky; (35) obchodní administrativa, obchodní management, reklama, pomoc při řízení obchodní činnosti, poskytování obchodních nebo podnikatelských informací, zprostředkovatelné práce, poradenství při organizování a řízení obchodní činnosti, rozšiřování reklamních materiálů zákazníkům (letáky, prospekty, tiskoviny, vzorky), reklamní agentury, obchodní informace a rady spotřebitelům při výběru zboží a služeb, poskytování obchodních informací prostřednictvím webových stránek, online poskytování obchodního prostoru pro nákupčí a prodejce zboží a služeb, rozhlasová reklama, televizní reklama, marketingový průzkum, online reklama na počítačové komunikační síti, telemarketingové služby, poradenství v oblasti komunikace (reklama), cílený marketing, venkovní reklama, určování modelů nákupního nebo spotřebního chování zákazníků pro obchodní nebo marketingové účely, aktualizování reklamních materiálů, pronájem reklamních materiálů, pořádání obchodních nebo reklamních výstav, pronájem reklamních ploch, grafická úprava tiskovin pro reklamní účely, rozvíjení reklamních nápadů, indexování webových stránek pro obchodní nebo reklamní účely, sestavování seznamů informací pro obchodní nebo reklamní účely.

(511) 16, 35

(540)

**dotcom**  
advertising

(593) Obrazová

(111) **388875**

(220) 18.05.2021

(320) 18.05.2021

(442) 25.08.2021

(151) 01.12.2021

(730) **Advokátní kancelář Vařečka, Šulc, Kabrhel s.r.o.**, Česká 154/12, Brno, Brno-město, 60200, CZ

(210) O-572117

(510) (36) vymáhání pohledávek, faktoring; (41) organizování seminářů v oblasti školení, pořádání, vedení a organizování pracovních setkání (školení); (45) právní služby, služby právní pomoci, registrační služby (právní), právní rešeršní služby, advokátní služby, služby právního zástupce, právnícké (komerční služby), právní služby pro firmy, právní zprostředkovatelské (mediační) služby, právní služby pro bono.

(511) 36, 41, 45

(540)



**VAŘEČKA | ŠULC | KABRHEL**  
Advokátní kancelář

(593) Obrazová

(111) **388876**

(220) 19.05.2021

(320) 19.05.2021

(442) 25.08.2021

(151) 01.12.2021

(730) **Vaše DEDRA, s.r.o.**, Podhradní 69, Česká Skalice, 55203, CZ

(210) O-572122

(510) (21) utěrky na čištění, úklidové utěrky, utěrky na leštění, utěrky na otírání brýlí, utěrky na čištění čoček fotoaparátů, utěrky (hadry) na utírání prachu, utěrky na leštění (nikoliv na broušení), antistatické utěrky pro použití v domácnosti, čistící a úklidové potřeby; (24) textilní utěrky na nádobí, utěrky z textilních materiálů, hobové utěrky (textilní kusové zboží), textilní utěrky pro odstranění makeupu jiné než napuštěné toaletními přípravky, kuchyňské textilní utěrky na nádobí, kuchyňský textil a stolní prádlo, kuchyňské textilní utěrky, textilní utěrky na nádobí.

(511) 21, 24

(540)

**GOECO NEPAPÍR**

(592) Slovní

(111) **388877**

(220) 20.05.2021

(320) 20.05.2021

(442) 25.08.2021

(151) 01.12.2021

(730) **Satomar, s.r.o.**, Šimáčkova 247/31, Brno, Líšeň, 62800, CZ

(740) **Mgr. PETR ŽIŽKA, LL.M.**, advokátní kancelář, **Mgr. Petr Žižka LL.M.**, Sedláčkova 209/16, Plzeň, Vnitřní Město, 30100

(210) O-572156

(591) Barevná

(510) (9) termální kamery, sledovací kamery, akční kamery, 35mm kamery, TV kamery, bezpečnostní kamery, infračervené kamery, palubní kamery, webové kamery, víceúčelové kamery, televizní kamery, filmové kamery, podvodní kamery, termovizní kamery, vysokorychlostní kamery, kamery na přílbu, kryt na kameru, kamery do vozidel, čočky do filmových kamer, elektronky do televizních kamer, samospouště (na kamery, fotoaparáty), zpětné kamery do vozidel, kamery pro průmyslovou televizi, stativy na kamery/fotoaparáty, digitální statické fotoaparáty/kamery, držáky kamery na přílbu, montážní zařízení pro kamery, kamery pro použití při konferencích, notebooky, elektronické notebooky, tašky na notebooky, chladicí podložky pod notebooky, pouzdra upravená pro notebooky, informační technologie (hardware, software, datové sítě) a audiovizuální, multimediální a fotografické přístroje, zařízení a příslušenství na zpracování dat (elektrická a mechanická), audiovizuální a fotografické přístroje, paměťová zařízení a média; (28) hračky, hry a žertovné předměty, akční hračky, auta (hračky), autička na dálkové ovládání (hračky), chytrá elektronická auta na hraní, chytré hračky, dálkově ovládaná autička na baterky, dálkově ovládaná letadla na hraní, dálkově ovládaná vozidla na hraní, dálkově ovládané hračky v podobě vozidel, dálkově ovládané modely automobilů v měřítku, drony (hračky), elektrické akční figurky se světly a zvuky, elektrické akční hračky, elektronické dálkově ovládané hračky, elektronické hračky, elektronické terče pro hry a sport, elektronické vzdělávací hračky, stavebnice jako hračky, stavebnice modelů (hračky), hračky prodávané jako stavebnice, stavebnice modelů letadel, vícedílné stavebnice, stavebnice (hračky); (35) maloobchodní prodej audiovizuálního zařízení, maloobchodní prodej předplacených karet třetích stran k nákupu multimediálního obsahu, maloobchodní prodej zařízení v oblasti informačních technologií, maloobchodní prodej záznamové techniky, maloobchodní služby týkající se automobilového příslušenství, maloobchodní služby v oblasti domácích elektrických zařízení, maloobchodní služby v oblasti domácích elektronických zařízení, maloobchodní služby v oblasti audiovizuálního vybavení, velkoobchodní prodej audiovizuálního zařízení.

(511) 9, 28, 35

(540)

**Hetrix**

(593) Obrazová

(111) **388878**

(220) 20.05.2021

(320) 20.05.2021

(442) 25.08.2021

(151) 01.12.2021

(730) **Škranc Petr**, Puškinova 2802/16, Aš, 35201, CZ

(740) **Mgr. PETR ŽIŽKA, LL.M.**, advokátní kancelář, **Mgr. Petr Žižka LL.M.**, Sedláčkova 209/16, Plzeň, Vnitřní Město, 30100

(210) O-572158

(591) Barevná

(510) (16) psací potřeby, pera (psací potřeby), kancelářské psací potřeby, pouzdra na psací potřeby, stojany na psací potřeby, plnicí pera, inkoustová pera, umělecká pera; (20) figurky ze dřeva, nábytek ze dřeva, trofeje ze dřeva, postele ze dřeva, pohovky ze dřeva, dřevorezby, dřevěné sudy, dřevěné štafle, dřevěné truhlíky, dřevěné lišty, dřevěné skříňky, dřevěné přepravky, dřevěné úchyty, sochy ze dřeva, dřevěné okenní kliky, dekorace vyrobené ze dřeva, makety (ozdoby) ze dřeva, miniaturní nábytek ze dřeva, umělecká díla ze dřeva, vývěsní tabule ze dřeva, dopisní schránky ze dřeva, kostry postelí ze dřeva, nástěnné dekorace ze dřeva, dřevěný nábytek pro domácnost, dřevěné obaly na lahve, dřevěné rámečky na fotografie, dřevěné lišty na obrazy, dřevěné přenosné boxy (nádobí), dřevěné bedny, truhly, koše (nekovové), dřevěné nádoby jako obaly, dřevěné úchyty na zásuvky, dřevěné zarážky k oknům, balící krabice vyrobené ze dřeva, poutače ze dřeva nebo plastu, modely figurek ze dřeva (ozdoby), lepicí nástěnné dekorace ze dřeva, dekorativní košíky vyrobené ze dřeva, akční dekorativní figurky ze dřeva, zahradní nábytek vyrobený ze dřeva, modely vozidel ze dřeva (ozdoby), modely zvířat ze dřeva (ozdoby), ozdobné plastiky vyrobené ze dřeva, dřevěné sudy na čištění vína, sudy dřevěné na odkalování vína, dřevěné bedny na ukládání hraček, dřevěné profily pro včelí úly,

dřevěné háčky na záclony, závěsy, dřevěné dekorace na střed stolu, dřevěné rámování (nábytek) elektronických přístrojů, dřevěné kádě (nikoliv koupací vany), dřevěné značky na označování rostlin, nekovová víčka a uzávěry lahví a nádob, akrylové prezentační stojany; (21) špejle ze dřeva, dřevěná párátka, dřevěná grilovací prkénka, kuchyňská dřevěná krájecí prkénka, vývrtky, vývrtky s nožem, otvíráky lahví (ruční), otvíráky na lahve; (28) dřevěné hračky, hračky vyrobené ze dřeva, dřevěné kostky na stavění (hračky); (35) maloobchodní prodej hraček, maloobchodní prodej jednorázových papírových výrobků, maloobchodní prodej materiálů pro výtvarníky, maloobchodní prodej nábytku, maloobchodní prodej papírnického zboží, maloobchodní prodej školních pomůcek, maloobchodní prodej svátečních dekorací, maloobchodní prodej uměleckých děl, maloobchodní prodej vybavení pro vaření jídel, maloobchodní prodej zařízení do bytu, maloobchodní služby v oblasti nástrojů na přípravu pokrmů, on line maloobchodní služby zaměřené na hračky; (40) zpracování dřeva, dřevoobrábění, řezání dřeva, hoblování (závod), konečná úprava akrylových výrobků.

(511) 16, 20, 21, 28, 35, 40  
(540)

 Wood - Elegance

(593) Obrazová

(111) **388879**  
(220) 26.05.2021  
(320) 26.05.2021  
(442) 25.08.2021  
(151) 01.12.2021  
(730) **OSMONT, s.r.o.**, č. p. 129, Hybrálec, 58601, CZ  
(740) JUDr. Miroslav Novák, Matky Boží 1920/6, Jihlava, 58601  
(210) O-572305  
(510) (11) zařízení na osvětlování, vytápění, chlazení, výrobu páry, vaření, sušení, ventilaci, rozvod vody a zařízení pro sanitární účely, (osvětlovací přístroje a zařízení, osvětlovací trubice, osvětlovací zařízení vybavená elektroluminiscenčními diodami).  
(511) 11  
(540)



(593) Obrazová

(111) **388880**  
(220) 26.05.2021  
(320) 26.05.2021  
(442) 25.08.2021  
(151) 01.12.2021  
(730) **Titan Real Invest a.s.**, Rudných dolů 291, Jílové u Prahy, 25401, CZ  
(740) PROPATENT, Ing. Vlasta Sedláčková, patentový zástupce, Pod Pekařkou 107/1, Praha 4, Podolí, 14700  
(210) O-572322  
(510) (9) obaly na mobily; (16) plakáty, letáky, plastové obaly, papírové reklamní tašky, kalendáře, fotografie, psací potřeby a ubrousky, papírové tácky pod pивní sklenice; (18) výrobky z kůže a z imitace kůže, a to zavazadla, kufry a peněženky, deštníky, slunečníky; (21) výrobky ze skla, porcelánu,

keramiky a nádoby do domácnosti, sklenice, hrnky, džbány; (25) prádlo, oděvy, čepice, klobouky, obuv; (29) maso, ryby, drůbež, zvěřina, mléčné výrobky, zavařená, mražená, sušená a vařená ovoce a zelenina; (30) káva, čaj, kakao, cukr, pečivo, cukrovinky, zmrzlina, med, koření, hořčice; (31) zemědělské, zahradnické a lesní výrobky a to: květiny, květinové cibule, semena, sazenice, stromky, keře, živé trávničky, čerstvé houby a houbová kultura, čerstvý hrách, čočka a kaštiny, zrní; (32) nealkoholické nápoje, pivo; (33) alkoholické nápoje s výjimkou piva; (35) propagační, inzertní a reklamní činnost, reklama, pomoc při řízení obchodní činnosti, provozování a správa obchodních center, obchodní administrativa, kancelářské práce, zprostředkování obchodní činnosti s výrobky uvedenými výše ve tř. 9, 16, 18, 21, 25, 29, 30, 31, 32 a 33; (41) výchova, vzdělávání, zábava, sportovní a kulturní aktivity, školení; (43) služby zajišťující stravování a nápoje, dočasné ubytování, catering.

(511) 9, 16, 18, 21, 25, 29, 30, 31, 32, 33, 35, 41, 43  
(540)



(593) Obrazová

(111) **388881**  
(220) 26.05.2021  
(320) 26.05.2021  
(442) 25.08.2021  
(151) 01.12.2021  
(730) **Bylinky Letná s.r.o.**, Hošťálkova 1950/27, Praha 6, Břevnov, 16900, CZ  
(740) Mgr. Karel Dvořák, advokát, Národní 973/41, Praha 1, Staré Město, 11000  
(210) O-572336  
(510) (29) aloe vera pro lidskou spotřebu, arašídové máslo, citrónová šťáva pro kulinářské použití, dušené ovoce, džemy, extra panenský olivový olej do pokrmů, jablečné pyré, kandované ořechy, kandované ovoce, kimčchi (pokrm z kvašené zeleniny), kokosové máslo, kokosové mléko, koncentráty na bázi ovoce (na vaření), koncentráty na bázi zeleniny (na vaření), lyofilizovaná zelenina, lyofilizované maso, mléčné koktejly, nápoje na bázi arašídového mléka, nápoje na bázi kokosového mléka, nápoje na bázi mandlového mléka, omelety, ovocné saláty, párky pro přípravu párek v rohlíku, polévky, pomazánky na bázi ořechů, rajčatové pyré, rajčatový protlak, sójové placičky, sušená zelenina, sušený kokos, upravené ořechy, zelenina sušená mrazem, zeleninové saláty; (30) arašídové cukrovinky, cereální tyčinky, cereální tyčinky s vysokým obsahem proteinu, croissanty, čaj, čokoládové pomazánky s oříšky, dorty, drčený ječmen, káva, kokosové makronky, kokosový karamel, koláče, ledový čaj, med, müsli, nápoje na bázi čaje, nápoje na bázi čokolády, nápoje na bázi kakaa, nápoje na bázi kávy, ochucovadla, párky v rohlíku (sendviče), pečivo (typu housky, rohlíky), pesto (omáčka), pizza, pomazánky na bázi čokolády, pražená kukuřice, pudinky, salátové zálivky, sorbety (zmrzlina), sušenky, suší, svačtinové občerstvení na bázi cereálií, svačtinové občerstvení na bázi rýže, těstoviny, tortilly, vafle, vločky (cereální výrobky), zmrzlina; (31) čerstvá aloe vera, rostliny, čerstvá čekanka, čerstvá čočka, čerstvá řepa, čerstvá zelenina, čerstvé jedlé květiny, čerstvé zahradní bylinky, čerstvý hlávkový salát, čerstvý hrách, čerstvý pórek, čerstvý špenát, čerstvý zázvor, klíčky semen pro botanické účely, konopí (rostliny), čerstvá kukuřice, sazenice, semena pro pěstování rostlin; (32) limonády, mošty, nealkoholické nápoje, nealkoholické nápoje s příchutí čaje, nealkoholické nápoje s příchutí kávy, nealkoholické nápoje z aloe vera, nealkoholické nápoje z ovocných šťáv, nealkoholické výtažky z ovoce, ovocné šťávy, zeleninové šťávy (nápoje).

(511) 29, 30, 31, 32  
(540)



(593) Obrazová

- (111) **388882**  
(220) 27.05.2021  
(320) 27.05.2021  
(442) 25.08.2021  
(151) 01.12.2021  
(730) **ZEMAN Váhy s.r.o.**, Vranovská 699/33, Brno, Zábřovice, 61400, CZ  
(740) JUDr. Ivo Panák, advokát, Kounicova 284/39, Brno, Veveří, 60200  
(210) O-572365  
(591) Barevná  
(510) (9) vědecké výzkumné a laboratorní přístroje, přístroje pro vyučování a simulátory, přístroje indikující bezpečnou zátěž, kalibrační přístroje, měřicí přístroje, digitální měřicí přístroje, optické měřicí přístroje, ultrazvukové měřicí přístroje, přesné měřicí přístroje, elektrické přístroje na vážení, přístroje a nástroje na vážení, přístroje a zařízení k vážení ve standardních jednotkách, vědecké a laboratorní přístroje na úpravu elektrickým proudem; (42) služby testování, služby ověřování a služby kontroly kvality, vědecké a technologické služby.
- (511) 9, 42  
(540)



(593) Obrazová

- (111) **388883**  
(220) 27.05.2021  
(320) 27.05.2021  
(442) 25.08.2021  
(151) 01.12.2021  
(730) **Flamengo květiny s.r.o.**, Pěstitelská 162/11, Brno, Dolní Heršpice, 61900, CZ  
(740) JUDr. Ivo Panák, advokát, Kounicova 284/39, Brno, Veveří, 60200  
(210) O-572366  
(591) Barevná  
(510) (14) šperky; (20) sochy, figurky, umělecké předměty a ozdoby a dekorativní předměty vyrobené z materiálů jako dřevo, vosk, sádra nebo umělá hmota, zahrnuté v této třídě; (21) nádoby na květiny, podpory pro rostliny (aranžování květin), držáky květin jako potřeby pro aranžování květin; (26) květiny umělé, věnce z umělých materiálů, umělé girlandy, věnce z umělých květin, umělé vánoční věnce; (30) pekárenské výrobky, cukrovinky, čokoláda a zákusky, sladkosti (bonbóny), sladké tyčinky a žvýkačky, mléčná čokoláda, plněná čokoláda, čokoláda ve tvaru pralinek, čokoláda do adventního kalendáře, čokoláda ve tvaru mořských mušlí, čokoláda s jádrem s příchutí máty; (31) rozkvetlé květiny, řezané květiny, přírodní květiny, čerstvé květiny, sušené květiny, konzervované květiny, věnce z čerstvě nařezaných květů, věnce ze sušených květů, věnce z přírodních květin, věnce ze živých květin, pohřební věnce; (33) víno červené, bílé víno, víno, šumivé víno, nízkoalkoholické víno; (35) maloobchodní služby zaměřené na květiny, maloobchod a velkoobchod s květinami, obchodní rady a informace pro spotřebitele.
- (511) 14, 20, 21, 26, 30, 31, 33, 35

(540)



(593) Obrazová

- (111) **388884**  
(220) 02.06.2021  
(320) 02.06.2021  
(442) 25.08.2021  
(151) 01.12.2021  
(730) **Bouda Klára**, č. p. 57, Kařez, 33808, CZ  
(210) O-572462  
(510) (5) pleny; (25) oděvy, oblečení, čelenka, čepice, kšiltovka, nákrčník, mikina, triko, bunda, pásek, kšandy, tepláky, krátké kalhoty, kalhoty, body, trenýrky, boxerky, slipy, kalhotky, ponožky, podkolenky, boty; (35) propagace, merchandising, týkající se následujících produktů: plecháček, hrneček, samolepka, čepice, kšiltovka, nažehlovačka, nažehlovací samolepka, samolepicí fólie, propiska, pišťalka, svítilna, zapalovač, nůž, nášivka, domovenka.
- (511) 5, 25, 35  
(540)



(593) Obrazová

- (111) **388885**  
(220) 03.06.2021  
(320) 03.06.2021  
(442) 25.08.2021  
(151) 01.12.2021  
(730) **SVOBODA & WILLIAMS s.r.o.**, Na Perštýně 362/2, Praha 1, Staré Město, 11000, CZ  
(740) Konečná & Zacha, s.r.o., advokátní kancelář, Mgr. Tomáš Zacha, Lazarská 1718/3, Praha 1, Nové Město, 11000  
(210) O-572492  
(510) (16) propagační publikace, časopisy, publikace, tiskopisy, prospekty v oblasti prodeje nemovitostí; (35) reklamní služby v oblasti nemovitostí, inzerce komerčních nebo obytných nemovitostí, marketing nemovitostí; (36) sdružování nemovitostí, sdílení nemovitostí, financování nemovitostí, odhady nemovitostí, management nemovitostí, pronájem nemovitého majetku, oceňování nemovitého majetku, zajišťování pronájmu nemovitostí, sjednávání pronájmu nemovitostí, správa nemovitostí spojená s transakcemi nemovitostí, vyhledávání obytných nemovitostí, správa portfolií nemovitostí, sdílené vlastnictví nemovitostí, investice do nemovitostí, ubytovací agentury (nemovitosti), pronajímání kanceláří (nemovitosti), nájem nemovitostí, správa nemovitostí, správa investic do nemovitostí, poskytování financí na výstavbu nemovitostí, poskytování

informací vztahujících se k nemovitostem, konzultační služby vztahující se k nemovitostem, služby v oblasti správy nemovitostí a majetku, poskytování informací týkající se trhu s nemovitostmi, poradenské služby vztahující se k nemovitostem společností, služby v oblasti investičního poradenství vztahující se k nemovitostem, poskytování reálních informací vztahujících se k nemovitostem a pozemkům, pomoc při koupi nemovitostí a finančních podílů v nich, reální služby vztahující se ke správě investic do nemovitostí, správa pozemků, správa budov, sjednávání smluv pro pronájem obchodních nemovitostí, služby správy nemovitostí týkající se obchodních budov, agenturní služby pro pronájem nemovitostí, sjednávání smluv o pronájmu, sjednávání nájemních smluv a smluv o pronájmu nemovitostí, zprostředkování nájmu (pouze nemovitostí), získávání nemovitostí pro druhé, asistence při koupi nemovitostí, poradenství v oblasti nemovitostí, služby nemovitostní (reální služby), služby reální kanceláře v oblasti rezidenčních nemovitostí, posuzování nemovitostí (finanční), management investic do nemovitostí, konzultace při koupi nemovitostí, plánování investic do nemovitostí, poradenské služby v oblasti vlastnictví nemovitostí, poradenské služby v oblasti oceňování nemovitostí, makléřské služby v oblasti nemovitostí, služby spojené s nabýváním nemovitostí, služby týkající se odstoupení od pronájmu nemovitostí, konzultační služby o investicích v oblasti nemovitostí, výběr a získávání nemovitostí (v zájmu třetích osob); (37) údržba nemovitostí, úklid nemovitostí, stavba nemovitostí, renovace nemovitostí.

(511) 16, 35, 36, 37  
(540)

# Feelhome

(593) Obrazová

(111) **388886**  
(220) 03.06.2021  
(320) 03.06.2021  
(442) 25.08.2021  
(151) 01.12.2021  
(730) **Kopecký Michal**, U stadionu 926, Mladá Boleslav, Mladá Boleslav II, 29301, CZ  
(740) Ing. Jarmila Javoříková, patentový zástupce, Slunečná 4566, Zlín, 76005  
(210) O-572506  
(510) (35) činnost organizačních, ekonomických a podnikatelských poradců, obchodní management, poradenství v oblasti řízení a organizace podniku, administrativní činnost, personální služby, reklamní a marketingová činnost, průzkumy trhu, inzertní činnost, organizování a pořádání reklamních a prodejních akcí, mediální zastoupení (public relations), reklamní materiály (šíření), automatizované i ruční zpracování obchodních dat, poskytování obchodních dat - jejich prodej, pronájem a správa, služby obchodních nebo informačních databank, kopírování dokumentů, maloobchodní, velkoobchodní a elektronický prodej oděvů, obuvi, tiskovin, textilií, dárkových nebo upomínkových předmětů, odznaků a insignií, výšivek, samolepek, vlajek, reklamních předmětů, šperků, hodinek, psacích a kancelářských potřeb, svíček, potravin a nápojů, sportovních potřeb, kosmetických výrobků, potřeb pro domácnost, keramiky, audiovizuálních záznamů, fotografií, obrazů a jiných uměleckých předmětů; (36) reální činnost, správa nemovitého majetku, správa finančních prostředků, investiční činnost, financování projektů různého charakteru, finanční transakce, veřejné finanční sbírky, poskytování informací v oblasti financí, finanční konzultace, nadační činnost v oblasti finanční, zprostředkování v oblasti realit a financí; (41) vzdělávací činnost, školicí činnost, výchovná činnost, výchova dětí a mládeže, osvěta historie a vzdělanosti (kulturní a vzdělávací služby), společenská, kulturní, zábavní a sportovní činnost, pořádání kurzů a školení, lektorská činnost, trenérská činnost, podpora rozvoje, rozšiřování a zvyšování úrovně vzdělanosti (kulturní a vzdělávací služby), podpora rozvoje občanské společnosti (kulturní a vzdělávací služby), navrhování etických kodexů (příprava a psaní textů), organizování a pořádání vzdělávacích, výchovných, společenských, kulturních, zábavních a sportovních akcí, organizování a pořádání veřejných sbírek nefinančního rázu v rámci této třídy, spolupráce se vzdělávacími, výchovnými, společenskými, kulturními, zábavními a sportovními institucemi v tuzemsku i v zahraničí v rámci této třídy, poskytování informací v oblasti vzdělávání, historie, výchovy, kultury,

zábavy a sportu, vydavatelská a nakladatelská činnost, elektronické publikování, nadační činnost - dobročinná činnost a charitativní - humanitární činnost v oblasti kulturní, výchovné a vzdělávací v rámci této třídy, provoz a pronájem tělovýchovných zařízení a sportovních center, pronájem sportovních potřeb (s výjimkou vozidel), činnost sportovních klubů, služby půjčování knih a jiných tiskovin, půjčování filmů a hudby, audiovizuální produkce, výroba televizních a rozhlasových pořadů, výroba vzdělávacích, výchovných, kulturních, společenských, zábavních a sportovních pořadů; (42) tvorba a správa webových (internetových) stránek, webhosting, počítačové programování, služby počítačových programátorů, tvorba počítačových programů a informačních systémů, průmyslový design, počítačová grafika (služby); (45) bezpečnostní služby, ochrana osob a majetku, poradenství v oblasti bezpečnosti, právnícká a legislativní činnost, služby sociálních sítí, duchovní poradenství.

(511) 35, 36, 41, 42, 45

(540)

## Řád strážců koruny a meče

(592) Slovní

(111) **388887**  
(220) 03.06.2021  
(320) 03.06.2021  
(442) 25.08.2021  
(151) 01.12.2021  
(730) **Kopecký Michal**, U stadionu 926, Mladá Boleslav, Mladá Boleslav II, 29301, CZ  
(740) Ing. Jarmila Javoříková, patentový zástupce, Slunečná 4566, Zlín, 76005  
(210) O-572506  
(510) (35) činnost organizačních, ekonomických a podnikatelských poradců, obchodní management, poradenství v oblasti řízení a organizace podniku, administrativní činnost, personální služby, reklamní a marketingová činnost, průzkumy trhu, inzertní činnost, organizování a pořádání reklamních a prodejních akcí, mediální zastoupení (public relations), reklamní materiály (šíření), automatizované i ruční zpracování obchodních dat, poskytování obchodních dat - jejich prodej, pronájem a správa, služby obchodních nebo informačních databank, kopírování dokumentů, maloobchodní, velkoobchodní a elektronický prodej oděvů, obuvi, tiskovin, textilií, dárkových nebo upomínkových předmětů, odznaků a insignií, výšivek, samolepek, vlajek, reklamních předmětů, šperků, hodinek, psacích a kancelářských potřeb, svíček, potravin a nápojů, sportovních potřeb, kosmetických výrobků, potřeb pro domácnost, keramiky, audiovizuálních záznamů, fotografií, obrazů a jiných uměleckých předmětů; (36) reální činnost, správa nemovitého majetku, správa finančních prostředků, investiční činnost, financování projektů různého charakteru, finanční transakce, veřejné finanční sbírky, poskytování informací v oblasti financí, finanční konzultace, nadační činnost v oblasti finanční, zprostředkování v oblasti realit a financí; (41) vzdělávací činnost, školicí činnost, výchovná činnost, výchova dětí a mládeže, osvěta historie a vzdělanosti (kulturní a vzdělávací služby), společenská, kulturní, zábavní a sportovní činnost, pořádání kurzů a školení, lektorská činnost, trenérská činnost, podpora rozvoje, rozšiřování a zvyšování úrovně vzdělanosti (kulturní a vzdělávací služby), podpora rozvoje občanské společnosti (kulturní a vzdělávací služby), navrhování etických kodexů (příprava a psaní textů), organizování a pořádání vzdělávacích, výchovných, společenských, kulturních, zábavních a sportovních akcí, organizování a pořádání veřejných sbírek nefinančního rázu v rámci této třídy, spolupráce se vzdělávacími, výchovnými, společenskými, kulturními, zábavními a sportovními institucemi v tuzemsku i v zahraničí v rámci této třídy, poskytování informací v oblasti vzdělávání, historie, výchovy, kultury, zábavy a sportu, vydavatelská a nakladatelská činnost, elektronické publikování, nadační činnost - dobročinná činnost a charitativní - humanitární činnost v oblasti kulturní, výchovné a vzdělávací v rámci této třídy, provoz a pronájem tělovýchovných zařízení a sportovních center, pronájem sportovních potřeb (s výjimkou vozidel), činnost sportovních klubů, služby půjčování knih a jiných tiskovin, půjčování filmů a hudby, audiovizuální produkce, výroba televizních a rozhlasových pořadů, výroba vzdělávacích, výchovných, kulturních, společenských, zábavních a sportovních pořadů; (42) tvorba a správa webových (internetových) stránek, webhosting, počítačové programování, služby počítačových programátorů, tvorba počítačových programů a informačních systémů, průmyslový design, počítačová grafika (služby); (45) bezpečnostní služby, ochrana osob a majetku, poradenství v oblasti bezpečnosti, právnícká a legislativní činnost, služby sociálních sítí, duchovní poradenství.

(511) 35, 36, 41, 42, 45



(540) **III. Řád strážců koruny a meče**

(592) Slovní

(111) **388888**

(220) 08.06.2021

(320) 08.06.2021

(442) 25.08.2021

(151) 01.12.2021

(730) **UNIQA penzijní společnost, a.s.**, Evropská 810/136, Praha 6, Vokovice, 16000, CZ

(740) Cushman & Wakefield, s.r.o., Purkyňova 2121/3, Praha 1, Nové Město, 11000

(210) O-572585

(510) (35) marketing, pronájem reklamních ploch; (36) pronájem kanceláří a maloobchodních prostor.

(511) 35, 36

(540) **UNIQA Business Centre**

(592) Slovní

(111) **388888**

(220) 08.06.2021

(320) 08.06.2021

(442) 25.08.2021

(151) 01.12.2021

(730) **TV Nova s.r.o.**, Křiženeckého náměstí 1078/5a, Praha 5, Hlubočepy, 15200, CZ

(740) Dana Lukajová, patentový zástupce, Dana Lukajová, Voršilská 130/10, Praha 1, Nové Město, 11000

(210) O-572602

(510) (9) aparáty a přístroje vědecké, geodetické, fotografické, filmové, optické, přístroje pro vážení, měření, signalizaci, kontrolu, záchranu a přístroje učební, aparáty pro záznam, uchování, převod, přenos nebo reprodukci zvuku nebo obrazu, přístroje a nástroje pro vedení, přepínání, přeměnu, akumulaci, regulaci nebo řízení elektrického proudu, hasicí přístroje, telefony, telefonní záznamníky, faxy, ústředny, zařízení v oblasti informačních technologií a audiovizuální zařízení, přístroje pro vyučování a simulátory, databáze (elektronické), přístroje na uchování dat, zařízení a příslušenství na zpracování dat (elektrická a mechanická), prvky a součásti počítačů, kalkulačky, počítače a počítačový hardware, počítačová periferní zařízení, magnetické nebo optické suporty zvukových nebo zvukově obrazových záznamů, zapisovací pokladny, kalkulační stroje, přístroje pro zpracování informací a počítače včetně jejich jednotlivých součástí a náhradních dílů ze třídy 9, baterie a články elektrické, elektrické akumulátory, počítačové hry s výstupem na PC nebo na TV, hrací skříně uváděné v činnosti vhozením mince, reklamní světelné přístroje, nosiče záznamů nahrané i nenahrané, obsah médií, elektronické knihy i ke stažení, elektronické publikace i ke stažení, filmy i ke stažení, hudební nahrávky i ke stažení, hudební video nahrávky i ke stažení, kinematografické filmy i ke stažení, interaktivní DVD, multimediální záznamy, nahraná videa, nahrané filmy, podcasty, videozáznamy, video filmy, videokazety nahrané i nenahrané, audiokazety nahrané i nenahrané, audiovizuální programy, audioprogramy, audiovizuální díla na nosičích, audiovizuální díla v digitální podobě, filmy, hudební díla na nosičích nebo v elektronické podobě nebo ke stažení, CD disky, DVD disky, MP3 přehrávače, USB flash disky, blue-ray disky, magnetické karty, kódované karty, obaly na CD disky nebo DVD disky nebo na nosiče záznamů, nahraný obsah (počítačové programy, data a informace), programové vybavení pro počítače, software pro počítačové hry, software, hardware výpočetní techniky nebo komunikační nebo informační techniky, interaktivní software, interaktivní databáze, elektronické databáze a databázové produkty, informace a data a databáze a záznamy v elektronické podobě, elektronické nebo datové nebo informační nebo komunikační nebo výpočetní síť včetně jednotlivých součástí a náhradních dílů obsažených ve třídě 9, multimediální aplikace, elektronické multimediální nebo elektronické informační katalogy, počítačový software pro nahrávání, stahování a zpracování obrázků a obrazových dat, software pro tvorbu a organizaci fotografií a obrázků, software pro zacházení s fotografiemi a pro jejich editaci, software a hardware pro digitální zobrazování, software pro tvorbu fotografických alb, elektronické diáře, hologramy, mikročipové nebo magnetické karty (kódované), pouzdra pod počítačovou myš, magnety, kryty na mobilní telefony, pouzdra na mobilní telefony, divadelní kukátka, brýle pro 3D projekci, brýle sluneční, ochranné brýle, pouzdra na brýle, kontaktní čočky,

části a příslušenství pro všechny výše uvedené výrobky; (16) tiskoviny, tiskopisy, časopisy, periodika, knihy, databázové produkty a databáze v papírové formě, informace v papírové formě, tiskárenské výrobky, papírnické zboží, umělecké předměty a figuríny za papíru a lepenky, platy a balicí a obalové materiály pro skladování z papíru a lepenky, plakáty, fotografie, kalendáře, diáře, pohlednice, gratulace, blahopřání, zápisníky, dopisní papíry, obálky, samolepky, obtisky, poznámkové bloky, desky na spisy, pořadače, omalovánky, aktivity books, balicí papír, obaly všeho druhu papírové, listy, pytlíky a sáčky pro obalovou techniku, školní sešity, skicáky, propisky, tužky, pastelky, tuhy, gumy, ořezávková strojíky, penály, papírové tašky, papírové kapesníky, papírové ubrusy a ubrousky, těžítka na papíry, losy, potřeby pro knižní vazby, lepidla pro papírenství nebo domácnost, materiál pro umělece, štetce, psací stroje a kancelářské potřeby s výjimkou nabytku, učební pomůcky s výjimkou přístrojů, umělecké nebo ozdobné předměty z papíru, obaly bublinkové (z umělých hmot), plastické obaly nezařazené do jiných tříd, pohledy ilustrované se zvukovou nahrávkou, tabule reklamní z papíru nebo lepenky; (35) poskytování prostoru, času a médií pro reklamu, poskytování a pronajímání reklamního prostoru na internetu, poskytování informatizovaných reklamních služeb, pronájem reklamního času v komunikačních médiích, šíření reklam a inzerce, konzultační a poradenské služby a pomoc v oblasti reklamní, marketingové a propagační činnosti, reklamní, inzertní a propagační činnost, marketing, služby vztahů s veřejností (public relations), služby předvádění výrobků a vystavování zboží, předváděcí akce a výstavy k obchodním nebo reklamním účelům, služby věrnostní, pobídkové a bonusových programů – vše ke komerčním, reklamním nebo propagačním účelům, komerční správa licencí na výrobky a služby třetích osob, obchodní informace a rady pro spotřebitele (spotřebitelská poradna), objednávání pro třetí strany, počítačové objednávání zboží, předplatné na balíček informačních médií, předplatné na televizní kanál, pronájem prodejních automatů, shromažďování licitačních nabídek, služby v oblasti srovnávání cen, zajišťování předplacení telematických, telefonních nebo počítačových služeb (internet), zařízení kolektivních koupí, zprostředkování dohod týkajících se prodeje a nákupu zboží, zprostředkování obchodů pro třetí strany, marketingové analýzy, marketingové studie, marketingový průzkum, informační kanceláře (komerční), obchodní informace vedené počítačem, obchodní informační služby, sběr a systemizace dat z obchodní a podnikatelské činnosti, šíření obchodních informací, šetření vztahující se k obchodu, šíření údajů vztahujících se k obchodním aktivitám, služby benchmarkingu, služby v oblasti analýzy cen, služby týkající se průzkumu trhu, srovnávací služby, poskytování informací komerčního nebo reklamního charakteru, multimediálních informací komerčního charakteru, činnost reklamní agentury, činnost ekonomických a/nebo organizačních poradců, zprostředkování v obchodních vztazích, merchandising, franchising, pomoc při využívání a řízení obchodního podniku, personální agentura, personální poradenství, automatizované zpracování dat, pomoc při provozování obchodů a obchodních činnostech průmyslového nebo obchodního podniku, služby, které zahrnují záznam, přepis, vypracování, kompilaci přenášení nebo systematickosti písemných či datových či elektronických sdělení a záznamů jakož i využívání nebo kompilaci matematických a statistických údajů, organizační zabezpečování televizního vysílání v rámci této třídy, podporování a intenzifikace obchodních služeb založené na zvyšování klíčových spolupracovníků a klientů (obchodní služby), věrnostní a bonusové systémy (obchodní služby) zejména poskytování slev a odměn, poskytování přednostních a nadstandardních služeb, služby modelingové agentury, výstavy komerční nebo reklamní nebo propagační, předvádění zboží prostřednictvím internetu nebo katalogu nebo výstav za účelem reklamy a/nebo prodeje, přeskupování a shromažďování (kromě dopravy) různých výrobků pro třetí osoby za účelem umožnit spotřebiteli pohodlně vybrat a prohlížet a kupovat (kromě přepravy) prostřednictvím katalogu a/nebo internetu a/nebo zásilkového prodeje, zásilkový a maloobchodní prodej nahraných nosičů záznamů, audiovizuálních děl, hudebních děl, knih, tiskovin, oděvů, módních doplňků, klíčencek, hudebních nástrojů, psacích potřeb, kancelářských potřeb, učebních pomůcek, nádobí a nádob pro domácnost nebo kuchyň, sklenic, hrnků, výrobků a surovin pro vaření, potravin, pokrmů, nápojů, prostírání, ubrusů, ubrousků, zástěr, výrobků souvisejících s vařením pokrmů, kuchařských receptů, reklamních a propagačních předmětů, doplňků stravy; (38) televizní vysílání, rozhlasové vysílání, digitální vysílání, satelitní vysílání, televizní vysílání programů, televizní vysílání zábavných, vzdělávacích, dokumentárních, výchovných, soutěžních, diskusních a informačních pořadů, streaming audio a video materiálů na internetu, služby v oblasti vysílání dat, vysílání televize přes internet, diskusní fóra (poskytování internetových diskusních fór), podcasting, televizní komunikační služby, televizní vysílání pro mobilní telefony, vysílání kabelové televize, video vysílání, zpoplatněné televizní

vysílání, počítačová komunikace a přístup k internetu, komunikační služby pro přístup k databázi, poskytování blogovacích služeb, poskytování elektronického video spojení, poskytování elektronického zvukového spojení, poskytování přístupu a pronájem přístupového času k počítačovým databázím, poskytování přístupu k datům nebo dokumentům uloženým elektronicky v centrálních souborech za účelem dálkových konzultací, poskytování přístupu k databázím, poskytování přístupu k digitálním hudebním webovým stránkám na internetu, poskytování přístupu k elektronickým stránkám, poskytování přístupu ke stránkám na elektronické informační síti, poskytování přístupu uživatelů k počítačovým programům v datových sítích, pronájem času přístupu do databází, pronájem přístupového času k webovým stránkám (ISP), služby telekomunikačních bran, služby týkající se přeposílání webových stránek, telekomunikace, služby umožňující komunikaci jedné osoby z druhou, telematika, šíření, výměna nebo získávání zpráv a informací, šíření elektronických časopisů, informací, elektronických periodik, knih v elektronické podobě, audio nebo audiovizuálních děl prostřednictvím informační nebo datové nebo elektronické nebo komunikační nebo telekomunikační nebo počítačové sítě, zejména internetu, pomocí satelitů a jinými sítěmi, informační služby na internetu související s televizním vysíláním, služby na internetu související s televizním vysíláním, poskytování on-line platformy pro nahrávání, uchovávání, přenos a aktualizaci dat, obrázků, fotografií, 3D aplikací, zprostředkovatelská činnost v oblasti informačního servisu vztahujícího se k telekomunikačním službám, komunikace a přenos dat prostřednictvím veřejné nebo neveřejné telekomunikační sítě, poradenská činnost v oblasti sdělovacích prostředků, telekomunikací, informační služby v oblasti telekomunikací, informační kancelář (poskytování informací o telekomunikačních službách), poskytování informačních služeb prostřednictvím počítačů - v rámci této třídy, pronájem komunikačních míst, telekomunikační služby umožňující on-line v sítích dálkově objednávat a dodávat výrobků, na kterých jsou nanesené obrazová data objednatel, streaming dat, vysílání televize přes internet; (41) televizní zábava včetně organizace, produkce a prezentace televizních programů, nakladatelství a vydavatelství, ediční činnost, publikační činnost, nahrávání nosičů zvukových nebo obrazových zvukových, půjčování nahraných zvukových a zvukově obrazových záznamů, digitální video, audio a multimediální zábavní vydavatelské služby, elektronické publikování, hudební vydavatelství, reportéřské služby, vydávání a publikování knih, časopisů, vydávání hudebních děl, vydávání elektronických publikací, psaní scénářů, tvorba a šíření audiovizuálních děl, zpravodajství, publicistika, televizní zpravodajství, rozhlasové zpravodajství, obrazové zpravodajství, televizní produkce, filmová produkce s výjimkou reklamní, tvorba programů, tvorba a výroba televizních a audiovizuálních programů, agenturní činnost v oblasti kultury, zprostředkování v oblasti kultury, výchovy, zábavy a sportu, výchovná, vzdělávací, soutěžní a zábavní činnost, zábavní služby, zahrnující vývoj, navrhování, výrobu a provádění rozhlasových a televizních programů a/nebo programů poskytovaných prostřednictvím nových médií jako je internet, zábavní nebo kulturní nebo vzdělávací představení, organizace společenských a kulturních akcí, organizace, provozování a provádění her a soutěží i veřejných, provozování divadla, provozování kina, výstavní činnost v oblasti kultury nebo zábavy nebo výchovy nebo vzdělávání, digitální zpracování obrazu (služby), nahrávací studia (služby), poskytování on-line elektronických publikací a děl (bez možnosti stažení), poskytování on-line audiovizuálních děl bez možnosti stažení, vydávání elektronických knih a on-line časopisů, poskytování publikací z celosvětové počítačové sítě nebo internetu s možností prohlédávání, pronájem kinematografických filmů, rozhlasové programy (výroba), psaní a zveřejňování textů kromě reklamních, vydávání textů, s výjimkou reklamních nebo náborových, výroba divadelních a/nebo jiných představení, organizování kulturních nebo vzdělávacích výstav, poskytování služeb výchovných, vzdělávacích, soutěžních, kulturních a zábavních prostřednictvím internetu a jiných sítí, provozování tělovýchovných zařízení, pronájem a půjčování sportovních potřeb a nářadí s výjimkou dopravních prostředků, půjčování knih a tiskoviny, pronájem a půjčování audiopřístrojů, videopřístrojů, videorekordérů, videokamer, fotoaparátů, promítaček, rozhlasových a televizních přijímačů, filmů, kulturních a vzdělávacích potřeb a přístrojů, půjčování a pronájem obrazů, dekorací, pronájem stadionů, tenisových dvorců, pronájem a půjčování potápěčské výstroje, provozování a/nebo pronájem fitness centra, poskytování videí online bez možnosti stažení, poskytování filmů a televizních programů bez možnosti stažení prostřednictvím placené televize, provozování internetových her (bez možnosti stažení).

(511) 9, 16, 35, 38, 41

(540) Nova FUN

(592) Slovní

- (111) **388890**  
(220) 08.06.2021  
(320) 08.06.2021  
(442) 25.08.2021  
(151) 01.12.2021  
(730) **TV Nova s.r.o.**, Kříženeckého náměstí 1078/5a, Praha 5, Hlubočepy, 15200, CZ  
(740) Dana Lukajová, patentový zástupce, Dana Lukajová, Voršílská 130/10, Praha 1, Nové Město, 11000  
(210) O-572603  
(510) (9) aparáty a přístroje vědecké, geodetické, fotografické, filmové, optické, přístroje pro vážení, měření, signalizaci, kontrolu, záchranu a přístroje učební, aparáty pro záznam, uchování, převod, přenos nebo reprodukci zvuku nebo obrazu, přístroje a nástroje pro vedení, přepínání, přeměnu, akumulaci, regulaci nebo řízení elektrického proudu, hasicí přístroje, telefony, telefonní záznamníky, faxy, ústředny, zařízení v oblasti informačních technologií a audiovizuální zařízení, přístroje pro vyučování a simulátory, databáze (elektronické), přístroje na uchování dat, zařízení a příslušenství na zpracování dat (elektrická a mechanická), prvky a součásti počítačů, kalkulačky, počítače a počítačový hardware, počítačová periferní zařízení, magnetické nebo optické suporty zvukových nebo zvukově obrazových záznamů, zapisovací pokladny, kalkulační stroje, přístroje pro zpracování informací a počítače včetně jejich jednotlivých součástí a náhradních dílů ze třídy 9, baterie a články elektrické, elektrické akumulátory, počítačové hry s výstupem na PC nebo na TV, hrací skříně uváděné v činnosti vhozením mince, reklamní světelné přístroje, nosiče záznamů nahrané i nenahrané, obsah médií, elektronické knihy i ke stažení, elektronické publikace i ke stažení, filmy i ke stažení, hudební nahrávky i ke stažení, hudební video nahrávky i ke stažení, kinematografické filmy i ke stažení, interaktivní DVD, multimediální záznamy, nahraná videa, nahrané filmy, podcasty, videozáznamy, video filmy, videokazety nahrané i nenahrané, audiokazety nahrané i nenahrané, audiovizuální programy, audioprogramy, audiovizuální díla na nosičích, audiovizuální díla v digitální podobě, filmy, hudební díla na nosičích nebo v elektronické podobě nebo ke stažení, CD disky, DVD disky, MP3 přehrávače, USB flash disky, blue-ray disky, magnetické karty, kódované karty, obaly na CD disky nebo DVD disky nebo na nosiče záznamů, nahraný obsah (počítačové programy, data a informace), programové vybavení pro počítače, software pro počítačové hry, software, hardware výpočetní techniky nebo komunikační nebo informační techniky, interaktivní software, interaktivní databáze, elektronické databáze a databázové produkty, informace a data a databáze a záznamy v elektronické podobě, elektronické nebo datové nebo informační nebo komunikační nebo výpočetní sítě včetně jednotlivých součástí a náhradních dílů obsažených ve třídě 9, multimediální aplikace, elektronické multimediální nebo elektronické informační katalogy, počítačový software pro nahrávání, stahování a zpracování obrázků a obrazových dat, software pro tvorbu a organizaci fotografií a obrázků, software pro zacházení s fotografiemi a pro jejich editaci, software a hardware pro digitální zobrazování, software pro tvorbu fotografických alb, elektronické diáře, hologramy, mikročipové nebo magnetické karty (kódované), podložky pod počítačovou myš, magnety, kryty na mobilní telefony, pouzdra na mobilní telefony, divadelní kukátka, brýle pro 3D projekci, brýle sluneční, ochranné brýle, pouzdra na brýle, kontaktní čočky, části a příslušenství pro všechny výše uvedené výrobky; (16) tiskoviny, tiskopisy, časopisy, periodika, knihy, databázové produkty a databáze v papírové formě, informace v papírové formě, tiskárenské výrobky, papírnické zboží, umělecké předměty a figuríny za papíru a lepenky, pytle a balící a obalové materiály pro skladování za papíru a lepenky, plakáty, fotografie, kalendáře, diáře, pohlednice, gratulace, blahopřání, zápisníky, dopisní papíry, obálky, samolepky, obtisky, poznámkové bloky, desky na spisy, pořadače, omalovánky, activity books, balící papír, obaly všeho druhu papírové, listy, pytlíky a sáčky pro obalovou techniku, školní sešity, skicáky, propisky, tužky, pastelky, tuhy, gummy, ořezávátka, ořezávátka strojky, penály, papírové tašky, papírové kapesníky, papírové ubrusy a ubrusky, těžítka na papíry, losy, potřeby pro knižní vazby, lepidla pro papírenství nebo domácnost, materiál pro umělce, štětce, psací stroje a kancelářské potřeby s výjimkou nábytku, učební pomůcky s výjimkou přístrojů, umělecké nebo ozdobné předměty za papíru, obaly bublinkové (z umělých hmot), plastické obaly nezafixované do jiných tříd, pohledy ilustrované se zvukovou nahrávkou, tabule reklamní za papíru nebo lepenky; (35) poskytování prostoru, času a médií pro reklamu, poskytování a pronajímání reklamního prostoru na internetu, poskytování informatizovaných reklamních služeb, pronájem reklamního času v komunikačních médiích, šíření reklam a inzerce, konzultační a poradenské služby a pomoc v oblasti reklamní, marketingové a propagační činnosti,

reklamní, inzertní a propagační činnost, marketing, služby vztahů s veřejností (public relations), služby předvádění výrobků a vystavování zboží, předváděcí akce a výstavy k obchodním nebo reklamním účelům, služby věrnostní, pobídkové a bonusových programů – vše ke komerčním, reklamním nebo propagačním účelům, komerční správa licencí na výrobky a služby třetích osob, obchodní informace a rady pro spotřebitele (spotřebitelská poradna), objednávání pro třetí strany, počítačové objednávání zboží, předplatné na balíček informačních médií, předplatné na televizní kanál, pronájem prodejních automatů, shromažďování licitačních nabídek, služby v oblasti srovnávání cen, zajišťování předplacení telematických, telefonních nebo počítačových služeb (internet), zařizování kolektivních koupí, zprostředkování dohod týkajících se prodeje a nákupu zboží, zprostředkování obchodů pro třetí strany, marketingové analýzy, marketingové studie, marketingový průzkum, informační kanceláře (komerční), obchodní informace vedené počítačem, obchodní informační služby, sběr a systemizace dat z obchodní a podnikatelské činnosti, šíření obchodních informací, šetření vztahující se k obchodu, šíření údajů vztahujících se k obchodním aktivitám, služby benchmarkingu, služby v oblasti analýzy cen, služby týkající se průzkumu trhu, srovnávací služby, poskytování informací komerčního nebo reklamního charakteru, multimediálních informací komerčního charakteru, činnost reklamní agentury, činnost ekonomických a/nebo organizačních poradců, zprostředkování v obchodních vztazích, merchandising, franchising, pomoc při využívání a řízení obchodního podniku, personální agentura, personální poradenství, automatizované zpracování dat, pomoc při provozování obchodů a obchodních činností průmyslového nebo obchodního podniku, služby, které zahrnují záznam, přepis, vypracování, kompilaci přenášení nebo systematičnost písemných či datových či elektronických sdělení a záznamů jakož i využívání nebo kompilaci matematických a statistických údajů, organizační zabezpečování televizního vysílání v rámci této třídy, podporování a intenzifikace obchodních služeb založené na zvyčňování klíčových spolupracovníků a klientů (obchodní služby), věrnostní a bonusové systémy (obchodní služby) zejména poskytování slev a odměn, poskytování přednostních a nadstandardních služeb, služby modelingové agentury, výstavy komerční nebo reklamní nebo propagační, předvádění zboží prostřednictvím internetu nebo katalogu nebo výstav za účelem reklamy a/nebo prodeje, přeskupování a shromažďování (kromě dopravy) různých výrobků pro třetí osoby za účelem umožnit spotřebiteli pohodlně vybrat a prohlížet a kupovat (kromě přepravy) prostřednictvím katalogu a/nebo internetu a/nebo zásilkového prodeje, zásilkový a maloobchodní prodej nahraných nosičů záznamů, audiovizuálních děl, hudebních děl, knih, tiskovin, oděvů, módních doplňků, klíčenek, hudebních nástrojů, psacích potřeb, kancelářských potřeb, učebních pomůcek, nádobí a nádob pro domácnost nebo kuchyň, sklenic, hrnků, výrobků a surovin pro vaření, potravin, pokrmů, nápojů, prostírání, ubrusů, ubrousků, zástěr, výrobků souvisejících s vařením pokrmů, kuchařských receptů, reklamních a propagačních předmětů, doplňků stravy; (38) televizní vysílání, rozhlasové vysílání, digitální vysílání, satelitní vysílání, televizní vysílání programů, televizní vysílání zábavných, vzdělávacích, dokumentárních, výchovných, soutěžních, diskusních a informačních pořadů, streaming audio a video materiálů na internetu, služby v oblasti vysílání dat, vysílání televize přes internet, diskusní fóra (poskytování internetových diskusních fór), podcasting, televizní komunikační služby, televizní vysílání pro mobilní telefony, vysílání kabelové televize, video vysílání, zpoplatněné televizní vysílání, počítačová komunikace a přístup k internetu, komunikační služby pro přístup k databázi, poskytování blogovacích služeb, poskytování elektronického video spojení, poskytování elektronického zvukového spojení, poskytování přístupu a pronájem přístupového času k počítačovým databázím, poskytování přístupu k datům nebo dokumentům uloženým elektronicky v centrálních souborech za účelem dálkových konzultací, poskytování přístupu k databázím, poskytování přístupu k digitálním hudebním webovým stránkám na internetu, poskytování přístupu k elektronickým stránkám, poskytování přístupu ke stránkám na elektronické informační síti, poskytování přístupu uživatelů k počítačovým programům v datových sítích, pronájem času přístupu do databází, pronájem přístupového času k webovým stránkám (ISP), služby telekomunikačních bran, služby týkající se přeposílání webových stránek, telekomunikace, služby umožňující komunikaci jedné osoby z druhou, telematika, šíření, výměna nebo získávání zpráv a informací, šíření elektronických časopisů, informací, elektronických periodik, knih v elektronické podobě, audio nebo audiovizuálních děl prostřednictvím informační nebo datové nebo elektronické nebo komunikační nebo telekomunikační nebo počítačové sítě, zejména internetu, pomocí satelitů a jinými sítěmi, informační služby na internetu související s televizním vysíláním, poskytování on-line platformy pro nahrávání, uchovávání, přenos a aktualizaci dat, obrázků, fotografií, 3D aplikací,

zprostředkovatelská činnost v oblasti informačního servisu vztahujícího se k telekomunikačním službám, komunikace a přenos dat prostřednictvím veřejné nebo neveřejné telekomunikační sítě, poradenská činnost v oblasti sdělovacích prostředků, telekomunikací, informační služby v oblasti telekomunikací, informační kancelář (poskytování informací o telekomunikačních službách), poskytování informačních služeb prostřednictvím počítačů - v rámci této třídy, pronájem komunikačních míst, telekomunikační služby umožňující on-line v sítích dálkově objednávání a dodávání výrobků, na kterých jsou nanesena obrazová data objednatel, streaming dat, vysílání televize přes internet; (41) televizní zábava včetně organizace, produkce a prezentace televizních programů, nakladatelství a vydavatelství, ediční činnost, publikační činnost, nahrávání nosičů zvukových nebo obrazově zvukových, půjčování nahraných zvukových a zvukově obrazových záznamů, digitální video, audio a multimediální zábavní vydavatelské služby, elektronické publikování, hudební vydavatelství, reportéřské služby, vydávání a publikování knih, časopisů, vydávání hudebních děl, vydávání elektronických publikací, psaní scénářů, tvorba a šíření audiovizuálních děl, zpravodajství, publicistika, televizní zpravodajství, rozhlasové zpravodajství, obrazové zpravodajství, televizní produkce, filmová produkce s výjimkou reklamní, tvorba programů, tvorba a výroba televizních a audiovizuálních programů, agenturní činnost v oblasti kultury, zprostředkování v oblasti kultury, výchovy, zábavy a sportu, výchovná, vzdělávací, soutěžní a zábavní činnost, zábavní služby, zahrnující vývoj, navrhování, výrobu a provádění rozhlasových a televizních programů a/nebo programů poskytovaných prostřednictvím nových médií jako je internet, zábavní nebo kulturní nebo vzdělávací představení, organizace společenských a kulturních akcí, organizace, provozování a provádění her a soutěží i veřejných, provozování divadla, provozování kina, výstavní činnost v oblasti kultury nebo zábavy nebo výchovy nebo vzdělávání, digitální zpracování obrazu (služby), nahrávací studia (služby), poskytování on-line elektronických publikací a děl (bez možnosti stažení), vydávání elektronických knih a on-line časopisů, poskytování publikací z celosvětové počítačové sítě nebo internetu s možností prohlédávání, pronájem kinematografických filmů, rozhlasové programy (výroba), psaní a zveřejňování textů kromě reklamních, vydávání textů, s výjimkou reklamních nebo náborových, výroba divadelních a/nebo jiných představení, organizování kulturních nebo vzdělávacích výstav, poskytování služeb výchovných, vzdělávacích, soutěžních, kulturních a zábavních prostřednictvím internetu a jiných sítí, provozování tělovýchovných zařízení, pronájem a půjčování sportovních potřeb a náradí s výjimkou dopravních prostředků, půjčování knih a tiskovin, pronájem a půjčování audiopřístrojů, videopřístrojů, videorekordérů, videokamer, fotoaparátů, promítaček, rozhlasových a televizních přijímačů, filmů, kulturních a vzdělávacích potřeb a přístrojů, půjčování a pronájem obrazů, dekorací, pronájem stadionů, tenisových dvorů, pronájem a půjčování potápěčské výstroje, provozování a/nebo pronájem fitness centra, poskytování videí online bez možnosti stažení, poskytování filmů a televizních programů bez možnosti stažení prostřednictvím placené televize, provozování internetových her (bez možnosti stažení).

(511) 9, 16, 35, 38, 41

(540)

**Novaland**

(592) Slovní

(111) **388891**

(220) 08.06.2021

(320) 08.06.2021

(442) 25.08.2021

(151) 01.12.2021

(730) **TV Nova s.r.o.**, Kříženeckého náměstí 1078/5a, Praha 5, Hlubočepy, 15200, CZ

(740) Dana Lukajová, patentový zástupce, Dana Lukajová, Voršilská 130/10, Praha 1, Nové Město, 11000

(210) O-572604

(510) (9) aparáty a přístroje vědecké, geodetické, fotografické, filmové, optické, přístroje pro vážení, měření, signalizaci, kontrolu, záchranu a přístroje učební, aparáty pro záznam, uchování, převod, přenos nebo reprodukci zvuku nebo obrazu, přístroje a nástroje pro vedení, přepínání, přeměnu, akumulaci, regulaci nebo řízení elektrického proudu, hasící přístroje, telefony, telefonní záznamníky, faxy, ústředny, zařízení v oblasti informačních technologií a audiovizuální zařízení, přístroje pro vyučování a simulování, databáze (elektronické), přístroje na uchování dat, zařízení a příslušenství na zpracování dat (elektrická a mechanická), prvky a součásti počítačů, kalkulačky, počítače a počítačový hardware, počítačová periférie

zařízení, magnetické nebo optické suporty zvukových nebo zvukově obrazových záznamů, zapisovací pokladny, kalkulační stroje, přístroje pro zpracování informací a počítače včetně jejich jednotlivých součástí a náhradních dílů ze třídy 9, baterie a články elektrické, elektrické akumulátory, počítačové hry s výstupem na PC nebo na TV, hrací skříně uváděné v činnost vhozením mince, reklamní světelné přístroje, nosiče záznamů nahrané i nenahrané, obsah médií, elektronické knihy i ke stažení, elektronické publikace i ke stažení, filmy i ke stažení, hudební nahrávky i ke stažení, hudební video nahrávky i ke stažení, kinematografické filmy i ke stažení, interaktivní DVD, multimediální záznamy, nahraná videa, nahrané filmy, podcasty, videozáznamy, video filmy, videokazety nahrané i nenahrané, audiokazety nahrané i nenahrané, audiovizuální programy, audioprogramy, audiovizuální díla na nosičích, audiovizuální díla v digitální podobě, filmy, hudební díla na nosičích nebo v elektronické podobě nebo ke stažení, CD disky, DVD disky, MP3 přehrávače, USB flash disky, blue-ray disky, magnetické karty, kódované karty, obaly na CD disky nebo DVD disky nebo na nosiče záznamů, nahraný obsah (počítačové programy, data a informace), programové vybavení pro počítače, software pro počítačové hry, software, hardware výpočetní techniky nebo komunikační nebo informační techniky, interaktivní software, interaktivní databáze, elektronické databáze a databázové produkty, informace a data a databáze a záznamy v elektronické podobě, elektronické nebo datové nebo informační nebo komunikační nebo výpočetní sítě včetně jednotlivých součástí a náhradních dílů obsažených ve třídě 9, multimediální aplikace, elektronické multimediální nebo elektronické informační katalogy, počítačový software pro nahrávání, stahování a zpracování obrázků a obrazových dat, software pro tvorbu a organizaci fotografií a obrázků, software pro zacházení s fotografiemi a pro jejich editaci, software a hardware pro digitální zobrazování, software pro tvorbu fotografických alb, elektronické diáře, hologramy, mikročipové nebo magnetické karty (kódované), podložky pod počítačovou myš, magnety, kryty na mobilní telefony, pouzdra na mobilní telefony, divadelní kukátka, brýle pro 3D projekci, brýle sluneční, ochranné brýle, pouzdra na brýle, kontaktní čočky, části a příslušenství pro všechny výše uvedené výrobky; (16) tiskoviny, tiskopisy, časopisy, periodika, knihy, databázové produkty a databáze v papírové formě, informace v papírové formě, tiskářenské výrobky, papírnické zboží, umělecké předměty a figuríny za papíru a lepenky, pytle a balící a obalové materiály pro skladování z papíru a lepenky, plakáty, fotografie, kalendáře, diáře, pohlednice, gratulace, blahopřání, zápisníky, dopisní papíry, obálky, samolepky, obtisky, poznámkové bloky, desky na spisy, pořadače, omalovánky, aktivity books, balící papír, obaly všeho druhu papírové, listy, pytlíky a sáčky pro obalovou techniku, školní sešity, skicáky, propisky, tužky, pastelky, tuhy, gumy, ořezávátka, ořezávátka strojů, penály, papírové tašky, papírové kapsníky, papírové ubrusy a ubrousky, těžítka na papíry, losy, potřeby pro knižní vazby, lepidla pro papírenství nebo domácnost, materiál pro umělce, štětce, psací stroje a kancelářské potřeby s výjimkou nábytku, učební pomůcky s výjimkou přístrojů, umělecké nebo ozdobné předměty z papíru, obaly bublinkové (z umělých hmot), plastické obaly nezařazené do jiných tříd, pohledy ilustrované se zvukovou nahrávkou, tabule reklamní z papíru nebo lepenky; (35) poskytování prostoru, času a médií pro reklamu, poskytování a pronajímání reklamního prostoru na internetu, poskytování informatizovaných reklamních služeb, pronájem reklamního času v komunikačních médiích, šíření reklam a inzerce, konzultační a poradenské služby a pomoc v oblasti reklamní, marketingové a propagační činnosti, reklamní, inzertní a propagační činnost, marketing, služby vztahů s veřejností (public relations), služby předvádění výrobků a vystavování zboží, předváděcí akce a výstavy k obchodním nebo reklamním účelům, služby věrnostní, pobídkové a bonusových programů – vše ke komerčním, reklamním nebo propagačním účelům, komerční správa licencí na výrobky a služby třetích osob, obchodní informace a rady pro spotřebitele (spotřebitelská poradna), objednávání pro třetí strany, počítačové objednávání zboží, předplatné na balíček informačních médií, předplatné na televizní kanál, pronájem prodejních automatů, shromažďování licitačních nabídek, služby v oblasti srovnávání cen, zajišťování předplacení telematických, telefonních nebo počítačových služeb (internet), zařizování kolektivních koupí, zprostředkování dohod týkajících se prodeje a nákupu zboží, zprostředkování obchodů pro třetí strany, marketingové analýzy, marketingové studie, marketingový průzkum, informační kanceláře (komerční), obchodní informace vedené počítačem, obchodní informační služby, sběr a systemizace dat z obchodní a podnikatelské činnosti, šíření obchodních informací, šetření vztahující se k obchodu, šíření údajů vztahujících se k obchodním aktivitám, služby benchmarking, služby v oblasti analýzy cen, služby týkající se průzkumu trhu, srovnávací služby, poskytování informací komerčního nebo reklamního charakteru, multimediálních informací komerčního charakteru, činnost reklamní

agentury, činnost ekonomických a/nebo organizačních poradců, zprostředkování v obchodních vztazích, merchandising, franchising, pomoc při využívání a řízení obchodního podniku, personální agentura, personální poradenství, automatizované zpracování dat, pomoc při provozování obchodů a obchodních činnostech průmyslového nebo obchodního podniku, služby, které zahrnují záznam, přepis, vypracování, kompilaci přenášeni nebo systematickosti písemných či datových či elektronických sdělení a záznamů jakož i využívání nebo kompilaci matematických a statistických údajů, organizační zabezpečování televizního vysílání v rámci této třídy, podporování a intenzifikace obchodních služeb založené na zvyšování klíčových spolupracovníků a klientů (obchodní služby), věrnostní a bonusové systémy (obchodní služby) zejména poskytování slev a odměn, poskytování přednostních a nadstandardních služeb, služby modelingové agentury, výstavy komerční nebo reklamní nebo propagační, předvádění zboží prostřednictvím internetu nebo katalogu nebo výstav za účelem reklamy a/nebo prodeje, přeskupování a shromažďování (kromě dopravy) různých výrobků pro třetí osoby za účelem umožnit spotřebiteli pohodlně vybrat a prohlížet a kupovat (kromě přepravy) prostřednictvím katalogu a/nebo internetu a/nebo zásilkového prodeje, zásilkový a maloobchodní prodej nahraných nosičů záznamů, audiovizuálních děl, hudebních děl, knih, tiskovin, oděvů, módních doplňků, klíčenek, hudebních nástrojů, psacích potřeb, kancelářských potřeb, učebních pomůcek, nádobí a nádob pro domácnost nebo kuchyň, sklenic, hrnků, výrobků a surovin pro vaření, potravin, pokrmů, nápojů, prostírání, ubrusů, ubrousků, zástěr, výrobků souvisejících s vařením pokrmů, kuchařských receptů, reklamních a propagačních předmětů, doplňků stravy; (38) televizní vysílání, rozhlasové vysílání, digitální vysílání, satelitní vysílání, televizní vysílání programů, televizní vysílání zábavných, vzdělávacích, dokumentárních, výchovných, soutěžních, diskusních a informačních pořadů, streaming audio a video materiálů na internetu, služby v oblasti vysílání dat, vysílání televize přes internet, diskusní fóra (poskytování internetových diskusních fór), podcasting, televizní komunikační služby, televizní vysílání pro mobilní telefony, vysílání kabelové televize, video vysílání, zpoplatněné televizní vysílání, počítačová komunikace a přístup k internetu, komunikační služby pro přístup k databázi, poskytování blogovacích služeb, poskytování elektronického video spojení, poskytování elektronického zvukového spojení, poskytování přístupu a pronájem přístupového času k počítačovým databázím, poskytování přístupu k datům nebo dokumentům uloženým elektronicky v centrálních souborech za účelem dálkových konzultací, poskytování přístupu k databázím, poskytování přístupu k digitálním hudebním webovým stránkám na internetu, poskytování přístupu k elektronickým stránkám, poskytování přístupu ke stránkám na elektronické informační síti, poskytování přístupu uživatelů k počítačovým programům v datových sítích, pronájem času přístupu do databází, pronájem přístupového času k webovým stránkám (ISP), služby telekomunikačních bran, služby týkající se přeposílání webových stránek, telekomunikace, služby umožňující komunikaci jedné osoby z druhou, telematika, šíření, výměna nebo získávání zpráv a informací, šíření elektronických časopisů, informací, elektronických periodik, knih v elektronické podobě, audio nebo audiovizuálních děl prostřednictvím informační nebo datové nebo elektronické nebo komunikační nebo telekomunikační nebo počítačové sítě, zejména internetu, pomocí satelitů a jinými sítěmi, informační služby na internetu související s televizním vysíláním, služby na internetu související s televizním vysíláním, poskytování on-line platformy pro nahrávání, uchovávání, přenos a aktualizaci dat, obrázků, fotografií, 3D aplikací, zprostředkovatelská činnost v oblasti informačního servisu vztahujícího se k telekomunikačním službám, komunikace a přenos dat prostřednictvím veřejné nebo neveřejné telekomunikační sítě, poradenská činnost v oblasti sdělovacích prostředků, telekomunikací, informační služby v oblasti telekomunikací, informační kancelář (poskytování informací o telekomunikačních službách), poskytování informačních služeb prostřednictvím počítačů - v rámci této třídy, pronájem komunikačních míst, telekomunikační služby umožňující on-line v sítích dálkově objednávání a dodávání výrobků, na kterých jsou naneseny obrazová data objednatel, streaming dat, vysílání televize přes internet; (41) televizní zábava včetně organizace, produkce a prezentace televizních programů, nakladatelství a vydavatelství, ediční činnost, publikační činnost, nahrávání nosičů zvukových nebo obrazově zvukových, půjčování nahraných zvukových a zvukově obrazových záznamů, digitální video, audio a multimediální zábavní vydavatelství, elektronické publikování, hudební vydavatelství, reportéřské služby, vydávání a publikování knih, časopisů, vydávání hudebních děl, vydávání elektronických publikací, psaní scénářů, tvorba a šíření audiovizuálních děl, zpravodajství, publicistika, televizní zpravodajství, rozhlasové zpravodajství, obrazové zpravodajství, televizní produkce, filmová produkce s výjimkou reklamní, tvorba programů, tvorba a výroba televizních a audiovizuálních programů,

agenturní činnost v oblasti kultury, zprostředkování v oblasti kultury, výchovy, zábavy a sportu, výchovná, vzdělávací, soutěžní a zábavní činnost, zábavní služby, zahrnující vývoj, navrhování, výrobu a provádění rozhlasových a televizních programů a/nebo programů poskytovaných prostřednictvím nových médií jako je internet, zábavní nebo kulturní nebo vzdělávací představení, organizace společenských a kulturních akcí, organizace, provozování a provádění her a soutěží i veřejných, provozování divadla, provozování kina, výstavní činnost v oblasti kultury nebo zábavy nebo výchovy nebo vzdělávání, digitální zpracování obrazu (služby), nahrávací studia (služby), poskytování on-line elektronických publikací a děl (bez možnosti stažení), poskytování on-line audiovizuálních děl bez možnosti stažení, vydávání elektronických knih a on-line časopisů, poskytování publikací z celosvětové počítačové sítě nebo internetu s možností prohledávání, pronájem kinematografických filmů, rozhlasové programy (výroba), psaní a zveřejňování textů kromě reklamních, vydávání textů, s výjimkou reklamních nebo náborových, výroba divadelních a/nebo jiných představení, organizování kulturních nebo vzdělávacích výstav, poskytování služeb výchovných, vzdělávacích, soutěžních, kulturních a zábavních prostřednictvím internetu a jiných sítí, provozování tělovýchovných zařízení, pronájem a půjčování sportovních potřeb a náradí s výjimkou dopravních prostředků, půjčování knih a tiskovin, pronájem a půjčování audiopřístrojů, videopřístrojů, videorekordérů, videokamer, fotoaparátů, promítaček, rozhlasových a televizních přijímačů, filmů, kulturních a vzdělávacích potřeb a přístrojů, půjčování a pronájem obrazů, dekorací, pronájem stadionů, tenisových dvorců, pronájem a půjčování potápěčské výstroje, provozování a/nebo pronájem fitness centra, poskytování videí online bez možnosti stažení, poskytování filmů a televizních programů bez možnosti stažení prostřednictvím placené televize, provozování internetových her (bez možnosti stažení).

(511) 9, 16, 35, 38, 41

(540)

## Nova Land

(592) Slovní

(111) **388892**

(220) 08.06.2021

(320) 08.06.2021

(442) 25.08.2021

(151) 01.12.2021

(730) **TV Nova s.r.o.**, Křiženeckého náměstí 1078/5a, Praha 5, Hlubočepy, 15200, CZ

(740) Dana Lukajová, patentový zástupce, Dana Lukajová, Voršílská 130/10, Praha 1, Nové Město, 11000

(210) O-572605

(510) (9) aparáty a přístroje vědecké, geodetické, fotografické, filmové, optické, přístroje pro vážení, měření, signalizaci, kontrolu, záchranu a přístroje učební, aparáty pro záznam, uchování, převod, přenos nebo reprodukci zvuku nebo obrazu, přístroje a nástroje pro vedení, přepínání, přeměnu, akumulaci, regulaci nebo řízení elektrického proudu, hasicí přístroje, telefony, telefonní záznamníky, faxy, ústředny, zařízení v oblasti informačních technologií a audiovizuální zařízení, přístroje pro vyučování a simulátory, databáze (elektronické), přístroje na uchování dat, zařízení a příslušenství na zpracování dat (elektrická a mechanická), prvky a součásti počítačů, kalkulačky, počítače a počítačový hardware, počítačová periferní zařízení, magnetické nebo optické suporty zvukových nebo zvukově obrazových záznamů, zapisovací pokladny, kalkulační stroje, přístroje pro zpracování informací a počítače včetně jejich jednotlivých součástí a náhradních dílů ze třídy 9, baterie a články elektrické, elektrické akumulátory, počítačové hry s výstupem na PC nebo na TV, hrací skříně uváděné v činnosti vhozením mince, reklamní světelné přístroje, nosiče záznamů nahrané i nenahrané, obsah médií, elektronické knihy i ke stažení, elektronické publikace i ke stažení, filmy i ke stažení, hudební nahrávky i ke stažení, hudební video nahrávky i ke stažení, kinematografické filmy i ke stažení, interaktivní DVD, multimediální záznamy, nahraná videa, nahrané filmy, podcasty, videozáznamy, video filmy, videokazety nahrané i nenahrané, audiokazety nahrané i nenahrané, audiovizuální programy, audioprogramy, audiovizuální díla na nosičích, audiovizuální díla v digitální podobě, filmy, hudební díla na nosičích nebo v elektronické podobě nebo ke stažení, CD disky, DVD disky, MP3 přehrávače, USB flash disky, blue-ray disky, magnetické karty, kódované karty, obaly na CD disky nebo DVD disky nebo na nosiče záznamů, nahraný obsah (počítačové programy, data a informace), programové vybavení pro počítače, software pro počítačové hry, software, hardware výpočetní techniky nebo komunikační nebo informační techniky, interaktivní software, interaktivní databáze, elektronické databáze a databázové produkty, informace a data a

databáze a záznamy v elektronické podobě, elektronické nebo datové nebo informační nebo komunikační nebo výpočetní sítě včetně jednotlivých součástí a náhradních dílů obsažených ve třídě 9, multimediální aplikace, elektronické multimediální nebo elektronické informační katalogy, počítačový software pro nahrávání, stahování a zpracování obrázků a obrazových dat, software pro tvorbu a organizaci fotografií a obrázků, software pro zacházení s fotografiemi a pro jejich editaci, software a hardware pro digitální zobrazování, software pro tvorbu fotografických alb, elektronické diáře, hologramy, mikročipové nebo magnetické karty (kódované), podložky pod počítačovou myš, magnety, kryty na mobilní telefony, pouzdra na mobilní telefony, divadelní kukátka, brýle pro 3D projekci, brýle sluneční, ochranné brýle, pouzdra na brýle, kontaktní čočky, části a příslušenství pro všechny výše uvedené výrobky; (16) tiskoviny, tiskopisy, časopisy, periodika, knihy, databázové produkty a databáze v papírové formě, informace v papírové formě, tiskárenské výrobky, papírnické zboží, umělecké předměty a figuríny za papíru a lepenky, pytle a balící a obalové materiály pro skladování z papíru a lepenky, plakáty, fotografie, kalendáře, diáře, pohlednice, gratulace, blahopřání, zápisky, dopisní papíry, obálky, samolepky, obtisky, poznámkové bloky, desky na spisy, pořadače, omalovánky, aktivity books, balící papír, obaly všeho druhu papírové, listy, pytlíky a sáčky pro obalovou techniku, školní sešity, skicáky, propisky, tužky, pastelky, tuhy, gummy, ořezávátka, ořezávátka stroje, penály, papírové tašky, papírové kapsníky, papírové ubrusy a ubrousky, těžítka na papíry, losy, potřeby pro knižní vazby, lepidla pro papírenství nebo domácnost, materiál pro umělce, štětce, psací stroje a kancelářské potřeby s výjimkou nábytku, učební pomůcky s výjimkou přístrojů, umělecké nebo ozdobné předměty z papíru, obaly bublinkové (z umělých hmot), plastické obaly nezařazené do jiných tříd, pohledy ilustrované se zvukovou nahrávkou, tabule reklamní z papíru nebo lepenky; (35) poskytování prostoru, času a médií pro reklamu, poskytování a pronajímání reklamního prostoru na internetu, poskytování informatizovaných reklamních služeb, pronájem reklamního času v komunikačních médiích, šíření reklam a inzerce, konzultační a poradenské služby a pomoc v oblasti reklamní, marketingové a propagační činnosti, reklamní, inzertní a propagační činnost, marketing, služby vztahů s veřejností (public relations), služby předvádění výrobků a vystavování zboží, předváděcí akce a výstavy k obchodním nebo reklamním účelům, služby věrnostní, pobídkové a bonusových programů – vše ke komerčním, reklamním nebo propagačním účelům, komerční správa licencí na výrobky a služby třetích osob, obchodní informace a rady pro spotřebitele (spotřebitelská poradna), objednávání pro třetí strany, počítačové objednávání zboží, předplatné na balíček informačních médií, předplatné na televizní kanál, pronájem prodejních automatů, shromažďování licitačních nabídek, služby v oblasti srovnávání cen, zajišťování předplacení telematických, telefonních nebo počítačových služeb (internet), zařízení kolektivních koupí, zprostředkování dohod týkajících se prodeje a nákupu zboží, zprostředkování obchodů pro třetí strany, marketingové analýzy, marketingové studie, marketingový průzkum, informační kanceláře (komerční), obchodní informace vedené počítačem, obchodní informační služby, sběr a systemizace dat z obchodní a podnikatelské činnosti, šíření obchodních informací, šetření vztahující se k obchodu, šíření údajů vztahujících se k obchodním aktivitám, služby benchmarkingu, služby v oblasti analýzy cen, služby týkající se průzkumu trhu, srovnávací služby, poskytování informací komerčního nebo reklamního charakteru, multimediálních informací komerčního charakteru, činnost reklamní agentury, činnost ekonomických a/nebo organizačních poradců, zprostředkování v obchodních vztazích, merchandising, franchising, pomoc při využívání a řízení obchodního podniku, personální agentura, personální poradenství, automatizované zpracování dat, pomoc při provozování obchodů a obchodních činností průmyslového nebo obchodního podniku, služby, které zahrnují záznam, přepis, vypracování, kompilaci přenášení nebo systematickosti písemných či datových či elektronických sdělení a záznamů jakož i využívání nebo kompilaci matematických a statistických údajů, organizační zabezpečování televizního vysílání v rámci této třídy, podporování a intenzifikace obchodních služeb založené na zvýhodňování klíčových spolupracovníků a klientů (obchodní služby), věrnostní a bonusové systémy (obchodní služby) zejména poskytování slev a odměn, poskytování přednostních a nadstandardních služeb, služby modelingové agentury, výstavy komerční nebo reklamní nebo propagační, předvádění zboží prostřednictvím internetu nebo katalogu nebo výstav za účelem reklamy a/nebo prodeje, přeskupování a shromažďování (kromě dopravy) různých výrobků pro třetí osoby za účelem umožnit spotřebiteli pohodlně vybrat a prohlížet a kupovat (kromě přepravy) prostřednictvím katalogu a/nebo internetu a/nebo zásilkového prodeje, zásilkový a maloobchodní prodej nahraných nosičů záznamů, audiovizuálních děl, hudebních děl, knih, tiskovin, oděvů, módních doplňků, klíčenek, hudebních nástrojů,

psacích potřeb, kancelářských potřeb, učebních pomůcek, nádobí a nádob pro domácnost nebo kuchyň, sklenic, hrnků, výrobků a surovin pro vaření, potravin, pokrmů, nápojů, prostírání, ubrusů, ubrousků, zástěr, výrobků souvisejících s vařením pokrmů, kuchařských receptů, reklamních a propagačních předmětů, doplňků stravy; (38) televizní vysílání, rozhlasové vysílání, digitální vysílání, satelitní vysílání, televizní vysílání programů, televizní vysílání zábavných, vzdělávacích, dokumentárních, výchovných, soutěžních, diskusních a informačních pořadů, streaming audio a video materiálů na internetu, služby v oblasti vysílání dat, vysílání televize přes internet, diskusní fóra (poskytování internetových diskusních fór), podcasting, televizní komunikační služby, televizní vysílání pro mobilní telefony, vysílání kabelové televize, video vysílání, zpoplatněné televizní vysílání, počítačová komunikace a přístup k internetu, komunikační služby pro přístup k databázi, poskytování blogovacích služeb, poskytování elektronického video spojení, poskytování elektronického zvukového spojení, poskytování přístupu a pronájem přístupového času k počítačovým databázím, poskytování přístupu k datům nebo dokumentům uloženým elektronicky v centrálních souborech za účelem dálkových konzultací, poskytování přístupu k databázím, poskytování přístupu k digitálním hudebním webovým stránkám na internetu, poskytování přístupu k elektronickým stránkám, poskytování přístupu ke stránkám na elektronické informační síti, poskytování přístupu uživatelů k počítačovým programům v datových sítích, pronájem času přístupu do databází, pronájem přístupového času k webovým stránkám (ISP), služby telekomunikačních bran, služby týkající se přeposílání webových stránek, telekomunikace, služby umožňující komunikaci jedné osoby z druhou, telematika, šíření, výměna nebo získávání zpráv a informací, šíření elektronických časopisů, informací, elektronických periodik, knih v elektronické podobě, audio nebo audiovizuálních děl prostřednictvím informační nebo datové nebo elektronické nebo komunikační nebo telekomunikační nebo počítačové sítě, zejména internetu, pomocí satelitů a jinými sítěmi, informační služby na internetu související s televizním vysíláním, služby na internetu související s televizním vysíláním, poskytování on-line platformy pro nahrávání, uchování, přenos a aktualizaci dat, obrázků, fotografií, 3D aplikací, zprostředkovatelská činnost v oblasti informačního servisu vztahujícího se k telekomunikačním službám, komunikace a přenos dat prostřednictvím veřejné nebo neveřejné telekomunikační sítě, poradenská činnost v oblasti sdělovacích prostředků, telekomunikací, informační služby v oblasti telekomunikací, informační kancelář (poskytování informací o telekomunikačních službách), poskytování informačních služeb prostřednictvím počítačů - v rámci této třídy, pronájem komunikačních míst, telekomunikační služby umožňující on-line v sítích dálkově objednávat a dodávat výrobků, na kterých jsou nanesena obrazová data objednavatele, streaming dat, vysílání televize přes internet; (41) televizní zábava včetně organizace, produkce a prezentace televizních programů, nakladatelství a vydavatelství, ediční činnost, publikační činnost, nahrávání nosičů zvukových nebo obrazově zvukových, půjčování nahraných zvukových a zvukově obrazových záznamů, digitální video, audio a multimediální zábavní vydavatelské služby, elektronické publikování, hudební vydavatelství, reportéřské služby, vydávání a publikování knih, časopisů, vydávání hudebních děl, vydávání elektronických publikací, psaní scénářů, tvorba a šíření audiovizuálních děl, zpravodajství, publicistika, televizní zpravodajství, rozhlasové zpravodajství, obrazové zpravodajství, televizní produkce, filmová produkce s výjimkou reklamní, tvorba programů, tvorba a výroba televizních a audiovizuálních programů, agenturní činnost v oblasti kultury, zprostředkování v oblasti kultury, výchovy, zábavy a sportu, výchovná, vzdělávací, soutěžní a zábavní činnost, zábavní služby, zahrnující vývoj, navrhování, výrobu a provádění rozhlasových a televizních programů a/nebo programů poskytovaných prostřednictvím nových médií jako je internet, zábavní nebo kulturní nebo vzdělávací představení, organizace společenských a kulturních akcí, organizace, provozování a provádění her a soutěží i veřejných, provozování divadla, provozování kina, výstavní činnost v oblasti kultury nebo zábavy nebo výchovy nebo vzdělávání, digitální zpracování obrazu (služby), nahrávací studia (služby), poskytování on-line elektronických publikací a děl (bez možnosti stažení), poskytování on-line audiovizuálních děl bez možnosti stažení, vydávání elektronických knih a on-line časopisů, poskytování publikací z celosvětové počítačové sítě nebo internetu s možností prohledávání, pronájem kinematografických filmů, rozhlasové programy (výroba), psaní a zveřejňování textů kromě reklamních, vydávání textů, s výjimkou reklamních nebo náborových, výroba divadelních a/nebo jiných představení, organizování kulturních nebo vzdělávacích výstav, poskytování služeb výchovných, vzdělávacích, soutěžních, kulturních a zábavních prostřednictvím internetu a jiných sítí, provozování tělovýchovných zařízení, pronájem a půjčování sportovních potřeb a náradí s výjimkou dopravních prostředků, půjčování knih a tiskovin, pronájem a

půjčování audiopřístrojů, videopřístrojů, videorekordérů, videokamer, fotoaparátů, promítaček, rozhlasových a televizních přijímačů, filmů, kulturních a vzdělávacích potřeb a přístrojů, půjčování a pronájem obrazů, dekorací, pronájem stadionů, tenisových dvorců, pronájem a půjčování potápěčské výstroje, provozování a/nebo pronájem fitness centra, poskytování videí online bez možnosti stažení, poskytování filmů a televizních programů bez možnosti stažení prostřednictvím placené televize, provozování internetových her (bez možnosti stažení).

(511) 9, 16, 35, 38, 41

(540)

**Lady Nova**

(592) Slovní

(111) **388893**

(220) 11.06.2021

(320) 11.06.2021

(442) 25.08.2021

(151) 01.12.2021

(730) **OMAP ESTATE s.r.o.**, Dolní náměstí 304/22, Opava, Město, 74601, CZ

(740) Mgr. PETR ŽIŽKA, LL.M., advokátní kancelář, Mgr. Petr Žižka LL.M., Sedláčkova 209/16, Plzeň, Vnitřní Město, 30100

(210) O-572674

(591) Barevná

(510) (36) služby nemovitostní (realitní služby), agenturní služby pro prodej majetku za provizi, agentury zprostředkující pronájmy (byty), akvizice nemovitostí pro třetí osoby, akvizice pozemků k pronájmu, asistence při koupi nemovitosti, digitalizované informační služby vztahující se k nemovitostem, finanční zprostředkovatelské služby v oblasti nemovitostí, finanční služby v oblasti smluv, dohod a vyrovnání týkajících se nemovitostí, financování projektů pro rozvoj nemovitostí, financování rozvoje nemovitostí, inkasování nájemného, kanceláře realitní, konzultace o nemovitostech, konzultace při koupi nemovitostí, makléřské služby v oblasti nemovitostí, management nemovitostí, oceňování a správa nemovitostí, pomoc při koupi nemovitostí a finančních podílů v nich, poradenské služby v oblasti vlastnictví nemovitostí, poskytování financí pro nákup nemovitostí, poskytování financí pro stavební operace, poskytování informací týkajících se nemovitostí, poskytování informací týkajících se trhu s nemovitostmi, poskytování informací vztahujících se ke správě pozemků, poskytování trvalého bydlení, pronájem nemovitostí a majetku, pronájem obchodních center, pronájem výstavních prostor, realitní agentura, sdílené vlastnictví nemovitostí, sdružování nemovitostí, sjednávání pronájmu bytů, sjednávání společného vlastnictví nemovitostí, služby finančního zástupce pro držbu nemovitostí pro třetí osoby, služby koupě pozemků (v zájmu třetích osob), služby realitní kanceláře v oblasti rezidenčních nemovitostí, služby realitní kanceláře pro prodej a pronájem budov, služby realitních kanceláří vztahující se k nákupu a prodeji budov, služby spojené s nabyváním nemovitostí, služby spojené se správou nemovitostí, služby správy nemovitostí týkající se kancelářských prostor, služby správy nemovitostí týkající se obytných budov, služby správy nemovitostí týkající se průmyslových prostor, služby správy nemovitostí týkající se komplexů budov, služby správy nemovitostí týkající se zábavních míst, služby správy nemovitostí týkající se maloobchodních prostor, služby správy nemovitostí týkající se obchodních budov, služby týkající se koupě pozemků, služby týkající se nemovitostí ve svěřenectví třetí strany, služby bytovací kanceláře (byty), služby v oblasti správy sdílení času, správa budov, správa bytového domu, správa bytového fondu, správa finančních záležitostí v oblasti nemovitostí, správa majetkového portfolia, služby placení nájmu, výběr dluhů souvisejících s pronájmem nemovitostí, agenturní služby pro pronájem nemovitostí, investiční služby, finanční informace, finanční údaje, poradenské a konzultační služby v oblasti financí, oceňovací služby v oblasti nemovitostí, služby finančního ocenění; (37) developerské služby (stavebnictví), stavebnictví a demolice staveb, údržba a opravy budov; (42) příprava projektových posudků.

(511) 36, 37, 42

(540)



(593) Obrazová

(111) **388894**

(220) 11.06.2021

(320) 11.06.2021

(442) 25.08.2021

(151) 01.12.2021

(730) **Hrbek Ferdinand**, č. p. 31, Břežany II, 28201, CZ

(740) Mgr. PETR ŽIŽKA, LL.M., advokátní kancelář, Mgr. Petr Žížka LL.M., Sedláčkova 209/16, Plzeň, Vnitřní Město, 30100

(210) O-572676

(510) (16) obrázkové karty, sběratelské karty, sběratelské karty (ne hrací karty), sportovní sběratelské karty, karty, fotoalba a alba pro sběratele, sběratelské fotografie hráčů, plastové složky s kapsami pro ukládání sběratelských karet, pouzdra speciálně upravená k uložení sportovních sběratelských karet, pouzdra speciálně upravená k uložení sběratelských karet ke směňování, natištěné karty, propagační publikace, tištěné propagační materiály; (28) hrací karty, karetní hry, pouzdra na hrací karty, hokejové hry; (35) propagace sportovních soutěží a akcí, propagace výrobků a služeb prostřednictvím sponzorování sportovních akcí, pronájem prodejních automatů na karty, velkoobchodní prodej papírnického zboží, maloobchodní prodej papírnického zboží, maloobchodní prodej tiskovin, velkoobchodní prodej tiskovin, propagační management osobností z oblasti sportu, zprostředkovatelské služby pro propagaci sportovních osobností, maloobchodní prodej sportovních předmětů, reklama, propagační služby, propagace mimořádných akcí, maloobchodní a velkoobchodní služby zaměřené na sběratelské karty, maloobchodní a velkoobchodní prodej sběratelských karet, maloobchodní a velkoobchodní služby zaměřené na sběratelské hokejové karty, maloobchodní a velkoobchodní služby zaměřené na prodej karet, maloobchodní a velkoobchodní služby zaměřené na prodej hracích karet, maloobchodní a velkoobchodní služby zaměřené na sběratelské předměty.

(511) 16, 28, 35

(540)



(593) Obrazová

(111) **388895**

(220) 13.06.2021

(320) 13.06.2021

(442) 25.08.2021

(151) 01.12.2021

(730) **NOVY s.r.o.**, Přeloučská 226, Pardubice, Staré Čivice, 53006, CZ

(740) BOHEMIA PATENT, Ing. Jana Vanděliková, Petrská 1136/12, Praha 1, Nové Město, 11000

(210) O-572701

(510) (3) výrobky přírodní kosmetiky, kosmetické oleje, masti pro kosmetické účely a rostlinné a bylinné výtažky pro kosmetické účely; (5) výrobky z léčivých rostlin k léčebným účelům zařazené ve tř. 5, sušené bylinné směsi, oleje a masti k léčebným účelům, rostlinné a bylinné výtažky s léčivým účinkem, léčivé bylinné sirupy, léčivé čaje, dietní a nutriční přípravky k léčebným účelům a léčiva, medicínální sirupy, výtažky z léčivých bylin a

kombinované přípravky vitamínů, minerálů, stopových prvků a bylinných výtažků k léčebným účelům, léčivé bylinné sirupy, léčivé čaje, dietní, výživné, bezcholesterolové a bezlepkové výrobky k léčebným účelům, dietetické potraviny k léčebným účelům, potravní doplňky obsahující výtažky s přidavkem vitamínů a minerálních vláken, potravinové doplňky z klíčků z obilí, ze semen a z luštěnin, přípravky ze sladu pro léčebné účely (potravinové doplňky stravy); (30) čaje všeho druhu (s výjimkou čajů pro léčebné účely), včetně jejich směsí, zejména čaje sypané, porcované, sáčkové, lisované, instantní čajové nápoje a čajové extrakty, čajové extrakty z ovoce, bylin, kořenů, kůr (s výjimkou éterických látek a olejů), a to přírodní i aromatizované, včetně s přidavkem vitamínů a minerálních vláken a ochucovacích přípravků (s výjimkou extraktů a přípravků pro léčebné účely), čajové esence přírodní i ochucené, koření a ochucovací potravinářské přípravky; (32) nealkoholické nápoje s příchutí bylinného čaje, ovocné nápoje, minerální vody, šumivé a jiné nealkoholické nápoje všeho druhu, zeleninové šťávy, nealkoholické nápoje obohacené vitamíny nebo minerály, iontové a energetické nápoje nealkoholické, proteinové nealkoholické nápoje, dietní nápoje, želatinové nápoje, míchané nealkoholické nápoje.

(511) 3, 5, 30, 32

(540)

**NOVABRAN**

(592) Slovní

(111) **388896**

(220) 17.06.2021

(320) 17.06.2021

(442) 25.08.2021

(151) 01.12.2021

(730) **INPAP PLUS s.r.o.**, Pobřežní 249/46, Praha 8, Karlín, 18600, CZ

(210) O-572839

(591) Barevná

(510) (16) pytle a balicí a obalové materiály a materiály pro skladování z papíru, lepenky nebo z plastů, kartónové krabice, balicí krabice (kartónové), skládací kartónové krabice, složené kartónové krabice na balení, jednorázové papírové výrobky (ubrousky), papírové nebo plastové absorpční fólie na balení potravin, tiskárenské výrobky, papírnické zboží a vzdělávací potřeby, balicí lepicí pásky, kancelářská lepidla, gluten (kancelářské lepidlo nebo lepidlo pro domácnost), lepidla pro domácnost, kaučukové tmely pro kancelářské potřeby, lepicí materiály pro kancelářské použití, lepicí papír, lepicí páska na papírové krabice, papír a lepenka, čisticí papírové utěrky, drsné papírové ubrousky pro toaletní účely, hygienické papírové ručníky, jednorázové ubrousky, obálky, papírové obálky na balení, kartónové obaly, balicí kartón, obalové materiály z kartónu; (17) materiály určené k tlumení nárazů a obalové materiály, tlumiče vibrací, hotové výrobky nebo polotovary určené k určitému účelu, vyrobené z materiálů zahrnutých v této třídě, gumové fólie na balení, výplňová pěna ve formě fólie, fólie z acetylcelulózy používaná jako balicí materiál (nikoli obalová), plastová fólie pro účely balení a plnění (jiná než obalová), pryžové sáčky (obálky, váčky) na balení, vše spadající do tř. 17; (35) maloobchod a velkoobchod s výše uvedenými výrobky ve tř. 16 a 17, maloobchodní prodej čistících předmětů, maloobchodní prodej čistících přípravků, produkce reklamních materiálů, příprava reklamních materiálů.

(511) 16, 17, 35

(540)



(593) Obrazová

(111) **388897**

(220) 21.06.2021

(320) 21.06.2021

(442) 25.08.2021

(151) 01.12.2021

(730) **Medaprex, s.r.o.**, Truhlářská 1518/27, Praha 1, Nové Město, 11000, CZ

(740) Mgr. Jan Rath, advokát, Na poříčí 1070/19, Praha 1, Nové Město, 11000

(210) O-572889

(510) (3) kosmetické přípravky, kosmetické krémy, kolagenové přípravky pro kosmetické účely, krémy na kůži (useň), balzámy (jiné než pro léčebné účely), kosmetické přípravky do koupele, přípravky s aloe vera pro

kosmetické účely, kosmetické přípravky pro zeštíhlení, kosmetické přípravky pro péči o pokožku, koupelové přípravky (jiné než pro léčebné účely), koupelové soli (jiné než pro léčebné účely), micelární vody, šampóny, toaletní voda, mýdla, pleťové vody pro kosmetické účely, kosmetické masky, kosmetické soupravy, oleje pro kosmetické účely, oleje pro toaletní účely, vlasové kondicionéry, vlasové vody neléčivé, přípravky na opalování, přípravky na ochranu před sluncem, laky na nehty, laky na vlasy, éterické oleje, přípravky na bělení kůže, toaletní přípravky, masážní gely (jiné než pro léčebné účely), krémy na bělení pokožky, deodoranty pro lidskou potřebu, parfémové vody, parfémy, pomády pro kosmetické účely, přípravky pro narovnání vlasů, přípravky pro obnovení vzhledu pleti, kosmetické přípravky pro péči o nehty, gely na bělení zubů, neléčivé přípravky pro ústní hygienu; (5) výživové přípravky pro léčebné a lékařské účely, výživové doplňky, doplňky stravy, léčivé přípravky na podporu růstu vlasů, vitamínové přípravky, potravinové doplňky s kosmetickými účinky, potravinové doplňky obsahující vitamíny, minerální potravinové doplňky, kolagen pro léčebné účely, potravinové doplňky obsahující enzymy, tablety na hubnutí, léčebné přípravky na hubnutí, léčivé čaje, léčivé nápoje, sladové mléčné nápoje pro lékařské účely, pastilky pro farmaceutické účely, potravinové doplňky z droždí, potravinové doplňky ze lněného oleje, potravinové doplňky z pšeničných klíčků, propolisové potravinové doplňky, proteinové potravinové doplňky, přípravky na pročištění organismu, tablety na pročištění organismu, přípravky potlačující chuť k jídlu, tablety na potlačení chuti k jídlu, žvýkačky pro léčebné účely, antioxidační tablety (doplňky stravy), antioxidační přípravky (doplňky stravy), detoxikační tablety (doplňky stravy), multivitaminové přípravky, multivitaminové tablety, tablety ke zlepšení imunity, tablety s kosmetickými účinky, tablety na podporu růstu vlasů, tablety na lepší trávení, tablety pro zdravou pleť, tablety pro výživu vlasů, bílkovinné potravinové doplňky, bílkovinná potrava pro lékařské účely, bílkovinné přípravky pro lékařské účely, bylinné čaje pro léčebné účely, dietetické látky pro léčebné účely, dietetické nápoje pro léčebné účely, dietetické potraviny pro léčebné účely, tablety pro zdravé nehty, tablety na opalování, potravinové doplňky obsahující aminokyseliny, dietetická vláknina, bylinné extrakty pro detoxikaci organismu, mořský kolagen pro krásnou pleť, rybí kolagen pro krásnou pleť, liposomální vitamíny pro posílení obranyschopnosti organismu; (32) izotonické nápoje, nápoje pro sportovce obohacené proteiny, limonády, minerální vody (nápoje), mošty, nealkoholické nápoje, nealkoholické nápoje z aloe vera, nealkoholické nápoje z ovocných šťáv, ovocné šťávy, zeleninové šťávy (nápoje), smoothie (mixované nápoje z čerstvého ovoce nebo zeleniny), perlivé vody, tablety pro přípravu šumivých nápojů, sirupy pro přípravu nápojů, prášky pro přípravu šumivých nápojů, energetické nápoje.

(511) 3, 5, 32

(540) **Acne X by Anna Brandejs**

(592) Slovní

(111) **388898**

(220) 22.06.2021

(320) 22.06.2021

(442) 25.08.2021

(151) 01.12.2021

(730) **MJ Foods s.r.o.**, Věkova 1646/29, Praha 4, Braník, 14700, CZ

(740) Chytilová &amp; spol., patentová kancelář, s.r.o., Nad spádem 641/20, Praha 4, Podolí, 14700

(210) O-572901

(591) Barevná

(510) (5) bylinné dietní doplňky pro osoby se zvláštními dietními požadavky, bylinné čaje pro léčebné účely, bonbóny s léčebnými přísadami, dětské pleny a pleny pro inkontinentní osoby, dámské hygienické výrobky, dietetické a nutriční přípravky, dietetické doplňky pro sportovce, dietetické výrobky pro děti, dietetické potraviny pro léčebné účely, dietní doplňky pro kojence, dietní doplňky ve formě prášku, dietní potravinové doplňky pro lidskou potřebu, doplňky zdravé výživy vyrobené převážně z minerálů, doplňky zdravé výživy vyrobené převážně z vitamínů, doplňky výživy, farmaceutické přípravky a přírodní léčiva, fungicidy, hygienické přípravky a výrobky, germicidy, kojenecká výživa, kojenecké mléko, léčebná a dezinfekční mýdla a čistící přípravky, nutraceutika pro lidi, potraviny pro batolata, potravinové doplňky, pesticidy, potravní doplňky pro zvířata, přípravky na dezodoraci a čištění vzduchu, přípravky proti rostlinným a živočišným škůdcům; (29) sušené maso, solené maso, mražené maso, zavařené maso, smažené maso, zpracované maso, konzervované maso, balené maso, uzené maso, vepřové maso, krůtí maso, hovězí maso, čerstvé maso, telecí maso, lyofilizované maso, vařené maso, krabí maso, oslí maso,

kachní maso, masové náhražky, masové pomazánky, pečené maso, masové paštiky, masové pasty, masové knedlíčky, masové karbanátky, masové výtažky, masové pěny, masové chuťovky, hotová jídla obsahující převážně masové náhražky, hotová jídla obsahující převážně maso, maso a masné výrobky, masové aspiky, huspenina, mražené masové výrobky, polévky a vývary, ryby, mořské plody a měkkýši (neživi), pomazánky z ryb, mořských plodů a měkkýšů, zpracované rybí výrobky pro lidskou spotřebu, pokrmy z ryb pro lidskou spotřebu, mražená jídla obsahující převážně ryby, hotová jídla obsahující převážně ryby, chlazené potraviny obsahující převážně ryby, rybí jikry pro lidskou spotřebu, zmrazené výrobky z ryb, konzervované ryby, hotová jídla vyrobené z drůbeže (převážně z drůbeže), náhražky drůbeže, drůbež, mražená drůbež, pečená drůbež, vařená drůbež, čerstvá drůbež, drůbeží konzervy, zvěřina, konzervovaná zvěřina, hotová jídla obsahující převážně zvěřinu, uzeniny, vegetariánské uzeniny, uzené ryby, šunka, šunkové koleno, prosciutto (italská šunka), klobásy, salámy, párky, chorizo (salámová klobása), vegetariánské párky, masové náhražky na bázi zeleniny, formovaný upravený rostlinný protein pro použití jako náhražka masa, arašidové máslo, arašidové mléko, bílý sýr, bio mléko, čerstvé nezrající sýry, acidofilní mléko, mléko, kondenzované mléko, odtučněné mléko, kysané mléko, proteinová mléka, albuminová mléka, kozí mléko, ovčí mléko, rýžové mléko (náhražky mléka), ochucené mléko, sušené mléko, mandlové mléko, ovesné mléko, náhražky mléka, kokosové mléko, mléčné výrobky, mléčné koktejly, mléčné pudinky, mléčné dezerty, mléčné tvarohy, mléčné nápoje, podmáslí, konopné mléko používané jako náhražka mléka, nemléčné náhražky mléka, rostlinné náhražky mléka, sušené kozi mléko, mléčné nápoje (s vysokým obsahem mléka), chlazené mléčné dezerty, kumys (mléčný nápoj), smetana (mléčný výrobek), ochucené mléčné nápoje, nízkotučné mléčné pomazánky, kefir (mléčný nápoj), jogurt z koziho mléka, kokosové mléko v prášku, nápoje na bázi mléka, sójové mléko v prášku, chuťovky na bázi mléka, arašidové mléko (jako nápoj), mandlové mléko (jako nápoj), mléčné nápoje obsahující ovoce, mléčné výrobky do kávy, mléčné nápoje z kakaem, dezerty z mléčných výrobků, dipy (omáčky) na bázi mléka, dezerty na bázi náhražkového mléka, mléčné výrobky a jejich náhražky, náhražka smetany (náhražky mléčných výrobků), nápoje na bázi mléka ochucené čokoládou, šlehaná poleva na bázi mléčných výrobků, ochucené mléko v prášku pro přípravu nápojů, nápoje na bázi mléka s obsahem kávy, nápoje na bázi mléka s obsahem ovocné šťávy, jogurty, sójové jogurty, pudinkové jogurty, jogurtové dezerty, jogurtové nápoje, přípravky na výrobu jogurtu, jogurty s ovocnou příchutí, nápoje na bázi jogurtu, tvaroh, tvarohové přípravky, tvarohový sýr, tvaroh ze sójových bobů, citronový tvaroh, tvarohový sýr (cottage), sýry, syrovátka, měkký sýr, nízkotučný sýr, kořeněný sýr, ovčí sýr, tavený sýr, sýr čedar, bylinkový sýr, uzený sýr, tvrdý sýr, kozi sýr, náhražky sýrů, zrající sýry, sýrové výrobky, sýrové směsi, sýrové fondue, sýrové omáčky, sýrové tyčinky, sýrové pomazánky, sušená syrovátka, zrající sýr s plísní, zpracované mořské plody, hotová jídla obsahující zeleninu a/nebo luštěniny a/nebo mořské plody a/nebo vejce, upravený hmyz a larvy, želé, džemy, kompoty, ovocné a zeleninové pomazánky, zpracované ovoce, houby a zelenina, ořechy a luštěniny, hotové saláty (zeleninové, ovocné), jedlé oleje a tuky, jedlá semena, jedlé mořské řasy, ptačí vejce a vaječné výrobky, bramborové tyčinky, tofu tyčinky, ořechové tyčinky, chipsy (bramborové), zeleninové chipsy, solené ořechy, bramborové lupínky jako pochutina, brambory, zpracované, sušené ovoce; (30) cukr, přírodní sladidla, sladké polevy a náplně, výrobky z včelích produktů, chléb, pečivo, cereální tyčinky a energetické tyčinky, cereálie, obložené pečivo a/nebo chléb, pekárenské výrobky, led, zmrzlina, mražené jogurty a sorbety, marinády, krupice, káva, čaj, kakao a jejich náhražky a výrobky z nich, droždí a přípravky na kynutí potravin, ochucené omáčky, čatní a pasty, soli, chuťové přísady, ochucovačla a koření a jeho směsi, zpracované obilí, škrob a produkty z nich vyrobené, pečicí přípravky, sladkosti (bonbóny), sladké tyčinky a žvýkačky, rýže, pudinky, sušené a čerstvé těstoviny, nudle a knedlíky, těsta, těstíčka a jejich směsi, snídaně, příchutě do potravin, příchutě do nápojů, potraviny vyrobené z obilovin, potraviny vyrobené z těsta, nakládaná zelenina (čatní), náhražky cukru, náplně na bázi čokolády, nápoje na bázi čaje, nápoje na bázi kávy, nápoje na bázi kakaa, mouka, moučníky, zákusky, dorty a sušenky, slané chuťovky na bázi obilnin, slané krekry, slané pečivo, slané sušenky, chipsy vyrobené z obilnin; (32) nealkoholické nápoje, pivo a pivovarnické výrobky, přípravky pro výrobu nealkoholických nápojů, džusy, kolové nápoje, mošty, nápoje na bázi ořechů a sóji, nealkoholická vína, nealkoholické aperitivy, ovocné šťávy, ochucené sycené nápoje, sirupy pro přípravu nápojů, vody, zeleninové nápoje, tonik (neléčivé nápoje), šumivé nápoje v prášku, sodovka, nealkoholické piva; (35) maloobchod, velkoobchod a internetový obchod s výrobky uvedenými výše ve třídách 5, 29, 30 a 32;



(39) balení a skladování zboží, doprava a doručování zboží, doprava a přeprava  
(511) 5, 29, 30, 32, 35, 39  
(540)



(593) Obrazová

(111) **388899**  
(220) 28.06.2021  
(320) 28.06.2021  
(442) 25.08.2021  
(151) 01.12.2021  
(730) **POINT CZ, s.r.o.**, Milady Horákové 890/20, Brno, Zábřovice, 60200, CZ  
(740) Mgr. František Hynek, advokát, Tábor 2333/8, Brno, Žabovřesky, 61600  
(210) O-573031  
(510) (16) tiskárenské výrobky, papírnické zboží a vzdělávací potřeby (s výjimkou přístrojů), pytle a balicí materiály a materiály pro skladování z papíru, lepenky nebo z plastů zařazené v této třídě; (35) pomoc v obchodní a podnikatelské činnosti, management a administrativní služby; (39) doprava a doručování zboží; (40) tiskárenské služby, vyvolávání a zpracování fotografií a kinematografických filmů.  
(511) 16, 35, 39, 40  
(540) **POINT print & packaging expert**  
(592) Slovní

(111) **388900**  
(220) 28.06.2021  
(320) 28.06.2021  
(442) 25.08.2021  
(151) 01.12.2021  
(730) **POINT CZ, s.r.o.**, Milady Horákové 890/20, Brno, Zábřovice, 60200, CZ  
(740) Mgr. František Hynek, advokát, Tábor 2333/8, Brno, Žabovřesky, 61600  
(210) O-573032  
(510) (16) tiskárenské výrobky, papírnické zboží a vzdělávací potřeby (s výjimkou přístrojů); (40) tiskárenské služby, vyvolávání a zpracování fotografií a kinematografických filmů.  
(511) 16, 40  
(540)



(593) Obrazová

(111) **388901**  
(220) 28.06.2021  
(320) 28.06.2021  
(442) 25.08.2021  
(151) 01.12.2021  
(730) **Exxon Mobil Corporation**, 5959 Las Colinas Boulevard, Irving, Texas 75039-2298, TX, US  
(740) Čermák a spol., JUDr. Karel Čermák Ph.D., LL.M., advokát, Elišky Peškové 735/15, Praha 5, Smíchov, 15000  
(210) O-573035  
(510) (42) služby analýzy leteckých hydraulických kapalin.  
(511) 42

(540)  
(592) Slovní

**HYJET**

(111) **388902**  
(220) 28.06.2021  
(320) 28.06.2021  
(442) 25.08.2021  
(151) 01.12.2021  
(730) **TV image s.r.o.**, U Dlouhé stěny 5538/13, Jihlava, 58601, CZ  
(740) JUDr. Jan Herout, advokát, Masarykovo náměstí 95/3, Jihlava, 58601  
(210) O-573037  
(591) Barevná  
(510) (45) seznamovací služby, internetové seznamovací služby.  
(511) 45  
(540)



(593) Obrazová

(111) **388903**  
(220) 28.06.2021  
(320) 28.06.2021  
(442) 25.08.2021  
(151) 01.12.2021  
(730) **TV image s.r.o.**, U Dlouhé stěny 5538/13, Jihlava, 58601, CZ  
(740) JUDr. Jan Herout, advokát, Masarykovo náměstí 95/3, Jihlava, 58601  
(210) O-573038  
(510) (45) seznamovací služby, internetové seznamovací služby.  
(511) 45  
(540)



(593) Obrazová

(111) **388904**  
(220) 28.06.2021  
(320) 28.06.2021  
(442) 25.08.2021  
(151) 01.12.2021  
(730) **Polášek Karel**, Znorovská 553, Vnorovy, 69661, CZ  
(210) O-573041  
(510) (10) ponožky na křečové žíly, kompresní ponožky do letadla, kompresní ponožky pro léčebné nebo terapeutické účely, kompresní ponožky jako prevence proti hluboké žilní trombóze, elastické ponožky k lékařskému použití; (25) ponožky, atletické ponožky, sportovní ponožky, vlněné ponožky, termo ponožky, nepromokavé ponožky, punčochové ponožky, pánské ponožky, kotníčkové ponožky, tenisové ponožky, protiskluzové

ponožky, ponožky na spaní, ponožky do obuvi, ponožky ke kotníkům, ponožky pohlcující pot, ponožky zabraňující pocení, ponožky pro kojence a batolata, podkolenky, punčochy. (540)

(511) 10, 25

(540)

(592) Slovní

**HARMONY**

(111) **388905**

(220) 30.06.2021

(320) 30.06.2021

(442) 25.08.2021

(151) 01.12.2021

(730) **Střední škola, základní škola a mateřská škola da Vinci**, Na Dražkách 20, Dolní Břežany, 25241, CZ

(740) Jindyne s.r.o., U Statku 77, Mnichovo Hradiště, Hněvousice, 29501

(210) O-573127

(591) Barevná

(510) (9) obsah médií; (16) tiskárenské výrobky, papírnické zboží a vzdělávací potřeby, tiskoviny, umělecké předměty a figuríny z papíru a lepenky a architektonické modely; (28) hračky, hry a žertovné předměty; (41) služby v oblasti vzdělávání mateřských, základních a středních škol, služby v oblasti zábavy a sportu, všechny výše uvedené služby vyjma vzdělávacích aktivit v oblasti práva a duševního vlastnictví; (43) poskytování jídla a nápojů.

(511) 9, 16, 28, 41, 43

(540)



**škola  
da Vinci**

(593) Obrazová

(111) **388906**

(220) 08.07.2021

(320) 08.07.2021

(442) 25.08.2021

(151) 01.12.2021

(730) **GRUPO PEÑAFLORES S.A.**, Arenales 460, Vicente López, provincia de Buenos Aires, AR

(740) Mgr. Jana Šuranová Traplová, advokátka, Přístavní 531/24, Praha 7, Holešovice, 17000

(210) O-573263

(510) (33) vína a šumivá vína.

(511) 33

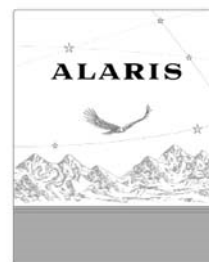

(593) Obrazová

(111) **388907**

(220) 08.07.2021

(320) 08.07.2021

(442) 25.08.2021

(151) 01.12.2021

(730) **KLIG s.r.o.**, Hodonínská 1287, Mutěnice, 69611, CZ

(210) O-573269

(510) (21) šálky, podšálky, talířky, cukřenky, kávové soupravy, konvice, karafy, sklenice na pití, neelektrické kávovary a překapávače na kávu, překapávače na filtrovanou kávu v rámci této třídy, speciální gastronomické a barmanské náčiní spadající do této třídy, nádobí a náčiní pro přípravu kávy spadající do této třídy; (25) oděvy a oděvní doplňky, zařazené v této třídě, obuv, čapky, čelenky, čepice, čepice s kšiltly, opasky; (30) káva, zrnková káva, kávové nápoje, cukr, cukrovinky, jemné pečivo, slané pečivo, sušenky, oplatky, keksy, biskvity, kreky, suchary; (40) pražení a zpracování kávy; (43) kavárny, samoobslužné restaurace, jídelny, bufety, restaurace, snack bary, bary, zásobovací a stravovací služby (catering), prodejny kávy (občerstvení) a restaurace, poskytování jídel a nápojů.

(511) 21, 25, 30, 40, 43

(540)



(593) Obrazová

(111) **388908**

(220) 09.07.2021

(320) 09.07.2021

(442) 25.08.2021

(151) 01.12.2021

(730) **Majitel mozku s.r.o.**, Jaurisova 515/4, Praha 4, Michle, 14000, CZ

(740) Tomáš Pecina, Vodičkova 681/18, Praha 1, Nové Město, 11000

(210) O-573293

(591) Barevná

(510) (16) propagační publikace, tištěné propagační materiály; (25) oděvy.

(511) 16, 25

(540)



(593) Obrazová

- (111) **388909**  
(220) 10.07.2021  
(320) 10.07.2021  
(442) 25.08.2021  
(151) 01.12.2021  
(730) **Smrž Libor**, Plzeňská 2761/315, Praha 5, Stodůlky, 15500, CZ  
(210) O-573300  
(510) (3) přípravky pro péči o vlasy, barvicí přípravky na vlasy, kosmetické přípravky na vlasy.  
(511) 3  
(540)



(593) Obrazová

- (111) **388910**  
(220) 12.07.2021  
(320) 12.07.2021  
(442) 25.08.2021  
(151) 01.12.2021  
(730) **VIŇA VINICOLA SK s.r.o.**, Nábřežie mládeže 553/19, Nitra, 94901, SK  
(740) artpatent, advokátní kancelář s.r.o., Mgr. Tomáš Bejček, Dukelských hrdinů 976/12, Praha 7, Holešovice, 17000  
(210) O-573327  
(510) (32) nealkoholické nápoje, mošty, limonády, hroznový mošt (nekvašený); (33) alkoholické nápoje (s výjimkou piva), víno, alkoholické koktejly, alkoholické výtažky z ovoce, hroznový mošt (alkoholický nápoj), destilované nápoje, brandy, vínovice, vodnár (matolinové víno), šumivé víno; (43) ubytovací kanceláře (hotely, penziony), kavárny, pronájem přechodného ubytování, penziony, hotelové služby, restaurační (stravovací) služby, rezervace ubytování v penzionech, rezervace ubytování v hotelích, bary (služby).  
(511) 32, 33, 43  
(540)



(593) Obrazová

- (111) **388911**  
(220) 12.07.2021  
(320) 12.07.2021  
(442) 25.08.2021  
(151) 01.12.2021  
(730) **VIŇA VINICOLA SK s.r.o.**, Nábřežie mládeže 553/19, Nitra, 94901, SK  
(740) artpatent, advokátní kancelář s.r.o., Mgr. Tomáš Bejček, Dukelských hrdinů 976/12, Praha 7, Holešovice, 17000  
(210) O-573328  
(591) Barevná  
(510) (32) nealkoholické nápoje, mošty, limonády, hroznový mošt (nekvašený); (33) alkoholické nápoje (s výjimkou piva), víno, alkoholické koktejly, alkoholické výtažky z ovoce, hroznový mošt (alkoholický nápoj), destilované nápoje, brandy, vínovice, vodnár (matolinové víno), šumivé víno; (43) ubytovací kanceláře (hotely, penziony), kavárny, pronájem přechodného ubytování, penziony, hotelové služby, restaurační (stravovací) služby, rezervace ubytování v penzionech, rezervace ubytování v hotelích, bary (služby).  
(511) 32, 33, 43  
(540)



(593) Obrazová

- (111) **388912**  
(220) 14.07.2021  
(320) 14.07.2021  
(442) 25.08.2021  
(151) 01.12.2021  
(730) **FENIX RIDERS CZECH REPUBLIC, z.s.**, č. p. 71, Zářecká Lhota, 56501, CZ  
(740) Advokátní kancelář JUDr. Jiří Morávek, JUDr. Jiří Morávek, Ruská 879, Choceň, 56501  
(210) O-573389  
(591) Barevná  
(510) (12) motorky.  
(511) 12  
(540)



(593) Obrazová

### Přehled zápisů ochranných známek se změnou ve vztahu ke zveřejněným přihláškám

Kapitola obsahuje údaje o ochranných známkách zapsaných na základě ustanovení § 28 odst. 1 zákona č. 441/2003 Sb., u kterých došlo ke změně údajů oproti zveřejněné přihlášce ochranné známky.

Číselný přehled (111)		
388867	388868	388869

### Zápisy ochranných známek se změnou ve vztahu ke zveřejněným přihláškám

(111) **388867**  
(220) 20.01.2021  
(320) 20.01.2021  
(442) 24.03.2021  
(151) 01.12.2021  
(540)

**BUGA**

(592) Slovní  
(730) **Šindler Ondřej Ing.**, 142, Horka, 53851, CZ  
(740) Mgr. Robin Mlynář, advokát, Teplého 2786, Pardubice, Zelené Předměstí, 53002  
(510) (14) šperky, drahokamy, polodrahokamy; (35) reklama, řízení obchodní činnosti, obchodní administrativa, kancelářská práce; (44) zdravotnické služby, péče o hygienu a krásu osob a zvířat.  
(511) 14, 35, 44  
(210) O-569176

(511) 14, 35, 44  
(210) O-569177

(111) **388869**  
(220) 20.01.2021  
(320) 20.01.2021  
(442) 24.03.2021  
(151) 01.12.2021  
(540)



(111) **388868**  
(220) 20.01.2021  
(320) 20.01.2021  
(442) 24.03.2021  
(151) 01.12.2021  
(540)



(593) Obrazová  
(730) **Šindler Ondřej Ing.**, 142, Horka, 53851, CZ  
(740) Mgr. Robin Mlynář, advokát, Teplého 2786, Pardubice, Zelené Předměstí, 53002  
(510) (14) šperky, drahokamy, polodrahokamy; (35) reklama, řízení obchodní činnosti, obchodní administrativa, kancelářská práce; (44) zdravotnické služby, péče o hygienu a krásu osob a zvířat.  
(591) Barevná  
(511) 14, 35, 44  
(210) O-569178

(593) Obrazová  
(730) **Šindler Ondřej Ing.**, 142, Horka, 53851, CZ  
(740) Mgr. Robin Mlynář, advokát, Teplého 2786, Pardubice, Zelené Předměstí, 53002  
(510) (14) šperky, drahokamy, polodrahokamy; (35) reklama, řízení obchodní činnosti, obchodní administrativa, kancelářská práce; (44) zdravotnické služby, péče o hygienu a krásu osob a zvířat.

### Přehled obnov zápisu ochranných známek

Kapitola obsahuje údaje o ochranných známkách, u kterých byl na žádost vlastníka obnoven zápis podle ustanovení § 28 odst. 2 zákona č. 441/2003 Sb.

Číselný přehled (111)											
160942	165168	165310	170077	173209	174076	174283	175068	175133	177070	177147	178047
178051	178053	178054	178864	188458	190937	246177	247515	247730	247813	248389	249284
249331	249332	249642	250132	250235	250236	250237	250513	250816	250890	250891	251068
252247	252265	252550	252635	252771	253483	253816	254885	254886	255549	255611	255612
255837	260891	272534	322704	322818	324131	324132	324590	324619	325475	325785	325941
326201	326247	326321	326322	326342	326343	326455	326849	327047	327048	327061	327138
327139	327432	327654	327998	328094	328346	328347	328348	328549	328929	328943	328971
328991	329072	329182	330021	330052	330158	330184	330461	330671	330682	330731	330892
330964	331204	331571	332235	332693	332930	333068	333069	333220	333430	334006	334487
335111	335877	337296	338090	338091	339361	339498	340778	341617			

## Obnovy zápisu ochranných známek

(111) **160942**  
(220) 15.02.1972  
(151) 07.07.1972  
(540)

### PROSTIN

(592) Slovní  
(730) **PFIZER INC.**, 235 East 42nd Street, New York, 10017-5755, NY, US  
(740) Čermák a spol., JUDr. Karel Čermák Ph.D., LL.M., advokát, Elišky Peškové 735/15, Praha 5, Smíchov, 15000  
(510) (5) oxytocické přípravky.  
(511) 5  
(210) O-45933

(111) **165168**  
(220) 25.02.1982  
(151) 25.08.1982  
(540)

### JAVOR

(592) Slovní  
(730) **Savencia Fromage & Dairy Czech Republic, a.s.**, Vyskočilova 1481/4, Praha 4, Michle, 14000, CZ  
(740) Kania, Sedlák, Smola, s.r.o., Mendlovo náměstí 907/1a, Brno, Staré Brno, 60300  
(510) (29) sýr tavený.  
(511) 29  
(210) O-52578

(111) **165310**  
(220) 19.04.1982  
(151) 04.03.1983  
(540)

### MINERVA

(592) Slovní  
(730) **MINERVA S.A. EDIBLE OILS & FOODS ENTERPRISES**, 165 Tatoi Avenue & Odysseos str., 144 52 Metamorphosis, GR  
(740) ZIVKO MIJATOVIC & PARTNERS s.r.o., Jugoslávských partyzánů 639/26, Praha 6, Bubeneč, 16000  
(510) (29) jedlé oleje, tuky a margarín.  
(511) 29  
(210) O-52645

(111) **170077**  
(220) 29.01.1992  
(151) 21.05.1992  
(540)

### SOKRAT

(592) Slovní  
(730) **Synthomer a.s.**, Tovární 2093, Sokolov, 35601, CZ  
(740) PATENTSERVIS Praha a.s., Na Podkovce 281/10, Praha 4, Podolí, 14700  
(510) (1) chemické výrobky pro průmysl.  
(511) 1  
(210) O-65895

(111) **173209**  
(220) 08.10.1991  
(151) 30.07.1993  
(540)

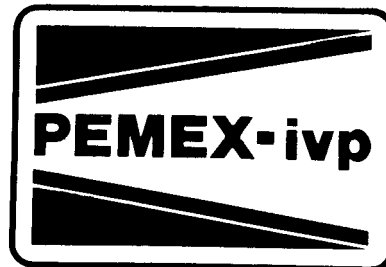

(594) Kombinovaná  
(730) **Ing. Václav Pech**, Šafránová 942/15, Plzeň, 32600, CZ  
(740) Langrova, s.r.o., Skrétova 1011/48, Plzeň, Jižní Předměstí, 30100  
(510) Barvy, laky, barviva a přípravky k barvení, zejména pro průmyslové použití; antikorozivní a impregnační nátěry; ruční nástroje, zejména pro použití v domácnosti; zařízení osvětlovací, topná, chladicí; zařízení pro úpravu vzduchu a klimatizační zařízení; zařízení pro vaření; zařízení zdravotnická.  
(511) 2, 8, 10  
(210) O-64010

(111) **174076**  
(220) 22.06.1992  
(151) 12.11.1993  
(540)



(594) Kombinovaná  
(730) **ATLAS consulting spol. s r.o.**, Výstavní 292/13, Ostrava-Moravská Ostrava, 70916, CZ  
(510) Zprostředkování obchodu; právní poradenství; podnikatelské poradenství; sekretářské služby; překlady včetně tlumočnických služeb; ostatní vzdělávání dospělých; zprostředkování prací a služeb; leasing spojený s financováním; poskytování software a jeho prodej na magnetických médiích; automatizované zpracování dat (adresáře, edice právních informací), poskytování výstupů na magnetických médiích a papírových poradcích; činnost organizačních a ekonomických poradců; činnost účetních poradců.  
(511) 9, 16, 35, 36, 41, 42  
(210) O-69469

(111) **174283**  
(220) 16.12.1991  
(151) 13.12.1993  
(540)

### AISIN

(592) Slovní  
(730) **AISIN CORPORATION**, 2-1 Asahi-machi, Kariya-shi, Aichi-ken, JP  
(740) Čermák a spol., JUDr. Karel Čermák jr., Ph.D., LL.M., advokát, Národní 32, Praha 1, 11000  
(510) Spotřební elektronika a domácí potřeby, zejména šicí stroje a domácí elektrospotřebiče; počítačová technika; autopříslušenství a autodíly.

(511) 7, 9, 12  
(210) O-65431

(111) **175068**  
(220) 05.02.1992  
(151) 28.02.1994  
(540)

**RYOBI**

(594) Slovní grafická  
(730) **Ryobi Ltd.**, No. 762, Mesaki-Cho, Fuchu-shi, Hiroshima-Ken, JP  
(740) Čermák a spol., JUDr. Karel Čermák Ph.D., LL.M., Elišky Peškové  
735/15, Praha 5, Smíchov, 15000  
(510) Stavební materiály z odlévaných kovů, závěrné prvky dveří a jejich části, stropní závěsy, dveřní závěsy, otočné knoflíky a zámečnické výrobky pro dveře a okna; dřevoobráběcí a kovoobráběcí stroje a jejich části, obráběcí stroje a jejich součásti, elektrické pracovní stroje a malé elektrické univerzální stroje na dřevo, kovy a stavební materiály; elektrické hoblíky, elektrické rychlořezné pily, elektrické vrtačky, elektrická kladiva, elektrická kladiva na beton, elektrické šroubováky, elektrické míchačky, elektrické pryskyřice, elektrické pískovače, elektrické brusky, elektrické leštičky, elektrické frézy, elektrické řezačky, elektrické řetězové pily, elektrické řezné pily, elektrické diagonální pily, elektrické drážkovací řezné nástroje, elektrické pásové pily, elektrické kloubové hoblíky, elektrické řetězové dlabačky, soubor elektrických tesařských nástrojů sestávající ze shora uvedených pracovních strojů a obráběcích strojů, pneumatické pracovní stroje a malé pneumatické univerzální stroje na dřevo, kov a stavební materiál; pneumatické diskové pískovače, pneumatické rázové vrtačky, pneumatické razící stroje, pneumatické šroubováky, pneumatické diskové brusky a ploché brusky, pneumatické utahovačky matic, pneumatické pískovače, pneumatické leštičky, pneumatické vrtáky, pneumatické vnitřní závitovky, pneumatická kladiva, pneumatické pěchovačky a části i součásti všeho shora uváděného zboží; tiskařské stroje a jejich části a součásti, světlotiskové sázecí stroje a jejich části a součásti, provozní kamery a tiskařské desky.

(511) 6, 7  
(210) O-66294

(111) **175133**  
(220) 23.07.1992  
(151) 03.03.1994  
(540)

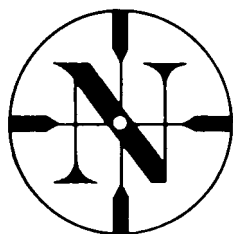

(594) Kombinovaná  
(730) **Bohuslav Novotný**, U Městských domů 1554/9, Praha 7, 17000, CZ  
(740) Advokátní a patentová kancelář Traplová, Hakr, Kubát, Mgr. Jana Šuranová Traplová, Přístavní 24, Praha 7, 17000  
(510) Úprava, nákup, prodej a výroba v oblasti zbraní a střeliva.  
(511) 13, 40  
(210) O-70495

(111) **177070**  
(220) 07.01.1992  
(151) 01.06.1994  
(540)

**ACO**

(592) Slovní  
(730) **ACO Severin Ahlmann GmbH & Co. KG**, Rendsburg, DE  
(740) PATENTSERVIS Praha a.s., Na Podkovce 281/10, Praha 4, Podolí, 14700  
(510) Výrobky zcela nebo částečně z minerálních stavebnin jako z cementového betonu, betonu z umělé hmoty a zcela nebo částečně ze syntetických a přírodních materiálů jako umělá hmota, guma nebo náhražka gumy, kamenina, porcelán, sklo, kov, prefabrikované stavební díly pro hloubkové, vodní, odvodňovací, silniční stavby, stavby chodníků, pojižděcí dráhy, zahradní stavby, venkovní, hospodářské, plovárenské, sportovištní, hřišťové, sklepní, bunkrové a energetické stavby jakož speciální stavby chemického, strojírenského a elektrotechnického průmyslu, a pro oblast "Udělej si sám"; zcela nebo částečně z minerálních stavebnin jako cementobeton, beton z umělé hmoty a zcela nebo částečně ze syntetických a přírodních materiálů jako umělá hmota, guma a náhražka gumy, kamenina, porcelán, sklo a kov, sestávající nátokové skříně a ponorné skříně, mezinádrže, skřínky okapových spádových trubek, prefabrikované revizní šachty, rošty, mříže, kryty, děrované desky, uzavřené kryty pro kanály a odpadové díly jakož pro revizní šachty, desky stájových podlah, síta a hrábľa na zachycování nečistot, štěrbinové podlahy prefabrikované, prefabrikovaná koryta, korytové mísy, žlaby napájecí, napáječky a kejdovací kanály pro dobytčí stáje, stájová, sklepní a garážní okna, jakož prefabrikované betonové podokenní desky pro tato okna, prefabrikované sklepní světlíky s příslušnými krycími rošty, okenní mříže, lemovací kusy a obrubníky, nosníky, kulové nárazníky, prefabrikované žlaby na zachycení písku se zákrytovými síty pro jámy, stavební díly k zhotovení vodního příkopu pro překážkový běh, upevňovací díly pro zpevnění hran umělých trávníků, rostlinné a květinové skřínky, prefabrikované desky kolem stromů, vlnkové pilíře, mříže a schránky na nečistoty, prefabrikované šalovací díly pro betonové stavby jakož prefabrikované konstrukční díly pro výškové stavby, hlubinné stavby, strojírenství a konstrukci elektrických dílců.

(511) 6, 7, 9, 19, 20, 21  
(210) O-65752

(111) **177147**  
(220) 30.03.1992  
(151) 06.06.1994  
(540)



(594) Kombinovaná  
(730) **ALWIL Trade, spol. s r.o.**, Průmyslová 1306/7, Praha 10, Hostivař, 10200, CZ  
(510) Výpočetní technika; počítače PC; notebooky; tiskárny; kopírky; faxy; paměti; přepínače a veškeré náhradní díly k tomuto zboží; diskety; tištěné manuály; služby propagační a pomocné; služby při obchodu a provozu v uvedených oborech; pronájem a leasing zboží ve třídě 9; vydavatelská a nakladatelská činnost; konzultační a poradenská činnost v oblasti hardware a software; tvorba software; kopírovací služby.  
(511) 9, 16, 35, 36, 41, 42  
(210) O-67605

(111) **178047**  
(220) 25.03.1992  
(151) 11.07.1994  
(540)

**NITROZINEK**

(592) Slovní  
(730) **Lovochemie, a.s.**, Tereziňská 57, Lovosice, 41002, CZ  
(510) (1) kapalně dusíkaté hnojivo se zinkem.



(511) 1  
(210) O-67466

(111) **178051**  
(220) 25.03.1992  
(151) 11.07.1994  
(540)

### LOVOFERT

(592) Slovní  
(730) **Lovochemie, a.s.**, Terezińska 57, Lovosice, 41002, CZ  
(510) (1) kombinované hnojivo NPK - 1.  
(511) 1  
(210) O-67465

(111) **178053**  
(220) 25.03.1992  
(151) 11.07.1994  
(540)

### LOVODAM

(592) Slovní  
(730) **Lovochemie, a.s.**, Terezińska 57, Lovosice, 41002, CZ  
(510) (1) kapalné hnojivo dusičnan amonný s močovinou.  
(511) 1  
(210) O-67463

(111) **178054**  
(220) 25.03.1992  
(151) 11.07.1994  
(540)

### HYDROPON

(592) Slovní  
(730) **Lovochemie, a.s.**, Terezińska 57, Lovosice, 41002, CZ  
(510) (1) kapalný hydroponický koncentrát.  
(511) 1  
(210) O-67462

(111) **178864**  
(220) 18.02.1992  
(151) 12.08.1994  
(540)



(594) Kombinovaná  
(730) **CZECHOPRESS AGENCY, s.r.o.**, Na Strži 1702/65, Praha 4, 14000, CZ  
(510) Novinářské, fotografické, grafické, výtvarné a propagační práce, zprostředkovatelská činnost v oblasti tisku, polygrafie, výstavnictví a technického zajištění kongresů, odborných symposií a tiskových konferencí; nakladatelská a vydavatelská činnost, manažerská činnost; knihy, časopisy, reklamní materiály, umělecká polygrafická díla, filmy, dárkové předměty (polygrafické) a jejich distribuce; vydávání tiskových zpráv, zajišťování překladů, návrhy a organizace propagačních akcí, přehlídek a výstav; světelné poutače a reklamní panely, katalogy, kalendáře, pohlednice.  
(511) 9, 16, 35, 41, 42  
(210) O-66557

(111) **188458**  
(220) 19.02.1992  
(151) 19.03.1996  
(540)



(594) Kombinovaná  
(730) **Synthomer a.s.**, Tovární 2093, Sokolov, 35601, CZ  
(740) PATENTSERVIS Praha a.s., Na Podkovce 281/10, Praha 4, Podolí, 14700  
(510) (1) chemické výrobky, zejména organické kyseliny a jejich estery, vodné disperze a roztoky homopolymerů a kopolymerů, speciální monomery, žáro materiály; (2) tmely a nátěrové hmoty; (3) oxidační a bělicí prostředky, brusné a brousící materiály; (5) dezinfekční prostředky; (35) organizační a ekonomické poradenství; (37) opravy a instalace elektrických strojů a přístrojů; (39) skladování průmyslových odpadů; (40) likvidace průmyslových odpadů; (42) projektová činnost v investiční výstavbě, poskytování software, restaurační a bytovací služby.  
(511) 1, 2, 3, 5, 35, 37, 39, 40, 42  
(210) O-66574

(111) **190937**  
(220) 24.03.1992  
(151) 24.06.1996  
(540)

### AISIN

(592) Slovní  
(730) **AISIN CORPORATION**, 2-1 Asahi-machi, Kariya-shi, Aichi-ken, JP  
(740) Čermák a spol., JUDr. Karel Čermák jr., Ph.D., LL.M., advokát, Elišky Peškové 15/735, Praha 5, 15000  
(510) (7) šicí stroje a elektrické přístroje pro domácnost; (37) opravy šicích strojů a elektrických přístrojů pro domácnost.  
(511) 7, 37  
(210) O-67455

(111) **246177**  
(220) 11.12.2001  
(151) 29.07.2002  
(540)

### PRAMOS CYKLOSPORT

(592) Slovní  
(730) **Pramos, spol. s r. o.**, Sladkovského 656/38, Olomouc, Holice, 77900, CZ  
(740) Ing. Petr Soukup, patentový zástupce, tř. Svobody 43/39, Olomouc, 77900  
(510) (12) jízdní kola závodní, cestovní, sportovní, trekkingová, horská a dětská, součástky, vybavení a doplňky jízdních kol, zejména rámy, vidlice, ráfky, řídítka, představce, měniče, přesmykače, brzdy, převodníky, kliky, středová a hlavová složení, pedály, sedla, blatníky, nosiče zavazadel, náboje kol; (25) oblečení a textilní vybavení pro cyklisty a cykloturisty, jako jsou cyklistické kalhoty, trika, dresy, bundy, čepice a šátky, cyklistické rukavice bez prstů, cyklistické pláštěnky; (37) opravy, montáž, servis a údržba jízdních kol.  
(511) 12, 25, 37  
(210) O-174617

(111) **247515**  
(220) 12.11.2001  
(151) 24.09.2002  
(540)



(594) Kombinovaná  
(730) **FRUIT DISTILLERY s.r.o.**, Svatoplukova 392/14, Brno, Židenice, 61500, CZ  
(740) Ing. Petr Soukup, tř. Svobody 43/39, Olomouc, 77900  
(510) (32) nealkoholické nápoje syčené i nesycené, včetně nápojů minerálních, šumivých, iontových a energetických, sirupy, koncentráty a jiné přípravky pro přípravu nápojů, ovocné a zeleninové šťávy, mošty, ovocné nektary a nápoje z ovocných šťáv, stolní a minerální vody, diabetické a dietetické nápoje neléčebné, práškové nealkoholické nápoje, práškové přípravky a příchutě pro výrobu nealkoholických nápojů a likérů, obohacené vitamínové nápoje a koncentráty, nealkoholické aperitivy; (33) alkoholické nápoje, zejména likéry, destiláty, lihoviny, vinné nápoje, vína včetně šumivých, perlivých a sektů, aperitivy, vína a likéry pro trávení, dětské a nealkoholické sekty, nízkalkoholické míchané nápoje, bowle a jiné alkoholické nápoje obsahující ovoce.  
(511) 32, 33  
(210) O-173611

(111) **247730**  
(220) 27.12.2001  
(151) 24.09.2002  
(540)

### Racingline

(592) Slovní  
(730) **ENKEI CORPORATION**, ACT TOWER 26F1., 111-2, Itayamachi, Hamamatsu-city, Shizuoka-pref., JP  
(740) Čermák a spol., JUDr. Karel Čermák jr., Ph.D., LL.M., advokát, Národní 32, Praha 1, 11000  
(510) (12) automobilová kola, automobily a jejich části a příslušenství, motorky a kola a jejich části a příslušenství.  
(511) 12  
(210) O-175177

(111) **247813**  
(220) 24.01.2002  
(151) 24.09.2002  
(540)

### FLEXFIT

(592) Slovní  
(730) **YUPOONG, INC.**, 416-1, Guro-Dong, Guro-gu, Seoul, KR  
(740) Všetěčka Zelený Švorčík a partneři, advokátní a patentová kancelář, JUDr. Michal Havlík, Hálkova 1406/2, Praha 2, Nové Město, 12000  
(510) (25) oděvy, obuv, pokrývky hlavy vč. čepic a klobouků, oblečení.  
(511) 25  
(210) O-175865

(111) **248389**  
(220) 28.11.2001  
(151) 29.10.2002  
(540)



(594) Kombinovaná  
(730) **Večeřa Roman Ing.**, Polívkova 399/39, Olomouc, Nová Ulice, 77900, CZ  
(740) Ing. Dobroslav Musil, patentová kancelář, Ing. Dobroslav Musil, patentový zástupce, Zábřdovická 801/11, Brno, Zábřdovice, 61500  
(510) (6) kovové stavební materiály a konstrukce, zejména kovové armatury do betonu, kovové bednění pro betonování, kovová dlažba a obložení, kotevní desky, kovové konzoly, kovové krytiny, kovové kouřovody, krovky, komínové kryty, kovová lešení, kovové potrubí, kovové trubky a manžety pro trubkové spoje, ventily, kovové klapky, kovové svorky, kovové nosníky, kovové okapní roury a žlaby, kovové stavební panely, upevňovací kovové piloty, kovové dveře, kovové dveřní a okenní rámy, okenice, kovová kování, žaluzie, zarážky, zárubně, kovové sloupy, háčky, hmoždinky, hřebíky, kabely a dráty neelektrické, spojky a příchytky kovové pro kabely a roury, kladky pro posuvné dveře a pro okna, kovové klenby, kovové krycí rošty pro podlahové konvektory; (7) části motorů, čističů elektrické stroje a přístroje, zejména vysavače prachu, centrální a průmyslové vysavače, čerpadla pro vytápěcí zařízení, regulátory tlaku, armatury pro topení; (9) přístroje a nástroje elektrické spadající do této třídy, přístroje pro měření, signalizaci a kontrolu, zejména čerpadla palivová samoregulační, vodoměry, hydroměry, termostaty, servomotory, elektrické termopohony; (11) přístroje pro topení, přístroje chladicí, pro ventilaci, rozvod vody a sanitární přístroje a zařízení, zejména klimatizační zařízení, chladicí stroje a zařízení, komponenty pro systémy chlazení, radiátory, podlahové konvektory, nádrže expanzní pro ústřední topení, výhřevné kotle, plynové bojler, regulátory pro vodní nebo plynové zařízení a potrubí, termostatické ventily (části topných zařízení), zvlhčovače vzduchu na radiátory ústředního topení, elektrická vytápěcí tělesa, těsnění, koupací vany, sprchovací kouty, pisoáry, bidety, záchody, záchodová sedátka, baterie směšovač (pákové) pro vodovodní potrubí, směšovače pro topení; (17) polotovary z plastických hmot, materiály těsnící, ucpávací a izolační, zejména izolační materiály, tkaniny, nátěry a omítky, povrchy, kroužky těsnící, výztuže, nekovové spojky pro potrubí, trubky ohebné nekovové; (19) stavební materiály nekovové, zejména beton, brídlice, cement, dehet, dřevo, kámen a výrobky z nich, asfalt, cihly, hlína a pojiva na cihly, malta, mozaiky pro stavebnictví, sádra, stavební sklo, smůla, šamot, šindele, šterk, vápenec, vápno, stavební panely, omítky, obklady, nekovové podlahy, dlažba, neohebné trubky a ventily nekovové pro stavebnictví, přenosné konstrukce nekovové, nekovové komíny a nástavce na komíny, střešní krytina nekovová, lemování střeš, lišty, římsy, nekovová okna a dveře, zárubně pro okna a dveře, nekovová schodiště, potrubí, přenosné konstrukce nekovové, nekovové komíny a nástavce na komíny; (37) stavebnictví, stavitelství, zejména provádění staveb, jejich změn a odstraňování, montáž a opravy topných a chladicích zařízení, podlahového a stěnového topení, sanitárních rozvodů, stropního chlazení, kotelen, regulace systémů topení, centrálních a průmyslových vysavačů, zprostředkování stavebních prací, čištění a opravy kotlů; (42) projektová činnost ve stavebnictví, studie technických projektů, inženýrské práce.  
(511) 6, 7, 9, 11, 17, 19, 37, 42  
(210) O-174160

(111) **249284**  
(220) 07.12.2001  
(151) 25.11.2002  
(540)

### Dolce Vita

(592) Slovní  
(730) **New Look Media s.r.o.**, Křížová 2598/4, Praha 5, Smíchov, 15000, CZ  
(740) PROPATENT, JUDr. Matěj Sedláček, Pod Pekařkou 107/1, Praha 4, Podolí, 14700  
(510) (9) nosiče informací zvuku a obrazu (v rozsahu tř. 9), elektronický časopis; (16) tiskoviny, periodika, ozdobné výrobky z papíru; (38) šíření informací prostřednictvím veřejných datových sítí.  
(511) 9, 16, 38  
(210) O-174549

(511) 25, 40  
(210) O-177247

(111) **250132**  
(220) 12.12.2001  
(151) 30.12.2002  
(540)



(111) **249331**  
(220) 31.12.2001  
(151) 25.11.2002  
(540)



(594) Kombinovaná  
(591) Barevná  
(730) **KLIMATEX, a.s.**, Šujanovo náměstí 302/3, Brno, Trnitá, 60200, CZ  
(740) Patent-K s.r.o., Husníkova 2086/22, Praha 5, Stodůlky, 15800  
(510) (25) svrchní ošacení, spodní ošacení, prádlo, punčochové výrobky, pokrývky hlavy, sportovní ošacení, plavky, trika, trička, náteplníky, spodky, trikovce, textilní oděvní doplňky, zejména čelenky, nákoleníky, náteplníky, bederní zateplovací pásy.  
(511) 25  
(210) O-175229

(594) Kombinovaná  
(591) Barevná  
(730) **CATHEDRAL Software, s.r.o.**, Netušilova 1622/3, Prostějov, 79601, CZ  
(510) (9) výpočetní technika všeho druhu včetně periferních zařízení a komunikačních zařízení, telekomunikační technika všeho druhu včetně interface pro spojení s výpočetní technikou, počítače-hardware včetně počítačových doplňků, uživatelské počítače, přenosné počítače, mikropočítače, mikroprogramové vybavení, notebooky a laptopy, polovodiče, mikroprocesory, integrované obvody, sady počítačových čipů, základní deska počítače a přidavné desky, deska na počítačovou grafiku, hardware pro počítačovou síť, servery, adaptéry pro počítačovou síť, počítačové periferie a elektronické zařízení na použití s počítači, počítačové klávesnice, kulový ovladač, zařízení počítačové myši, počítačové vstupní zařízení, monitory, přístroje a zařízení pro záznam, zpracování, příjem, reprodukci, přenos, modifikaci, komprimování a dekomprimování dat, počítačové programy na vytvoření webovských stránek, počítačové programy na přístup a použití Internetu, přístroje pro zpracování informací, nosiče dat magnetické, magnetická média, nosiče dat optické, nosiče software, CD disky, kancelářská technika - tiskárny, přístroje pro bezdrátovou telegrafii, zařízení na zpracování dat, přenosné propojovací mezičlánky pro hlavní počítače, měřicí přístroje a nástroje, měřiče elektriny a elektrické měřicí přístroje, informační systémy; (35) reklama (on-line) na počítačové komunikační síti, on-line inzerce, vyhledávání informací v počítačových souborech, poskytování obchodních informací a služeb pomocí Internetu, zprostředkování internetového obchodu, komerční využití Internetu v oblastech komerčních internetových médií a vyhledávacích služeb; (38) provozování počítačových sítí, počítačová komunikace, přenos zpráv a obrazových informací pomocí počítače, spojení pomocí sítí optických vláken, služby poskytované elektronickými informačními tabulemi, poskytování telekomunikačního připojení do světové počítačové sítě, služby zabezpečující vstup do telekomunikačních sítí, poskytování uživatelského přístupu do světové počítačové sítě; (42) tvorba software, programování a software-návrhy, převod a konverze počítačových programů a údajů (kromě fyzické konverze), převod a konverze údajů a dokumentů z fyzických médií na elektronická média, tvorba a údržba počítačových stránek (WEB) pro zákazníky, hostování na počítačových stránkách (WEB), instalace počítačových programů, návrh počítačových systémů, zhotovování počítačových kopií programů, programování databázových systémů a internetových aplikací, konstrukce www prezentací a řešení www serverů, aktualizace počítačových programů, údržba počítačových programů, pronájem času na přístup do počítačových databází, programování internetových databázových systémů a internetových aplikací, vytváření a modelování 3D animací, tvorba multimediálních dokumentů, prezentací, aplikací, katalogů, apod., grafické práce včetně počítačové grafiky, grafický design, konzultační a poradenská činnost v oblasti informatiky, poradenská činnost v oblasti výpočetní techniky, pronájem reálného času ve všech komunikačních médiích.  
(511) 9, 35, 38, 42  
(210) O-174682

(111) **249332**  
(220) 31.12.2001  
(151) 25.11.2002  
(540)



(594) Kombinovaná  
(591) Barevná  
(730) **KLIMATEX, a.s.**, Šujanovo náměstí 302/3, Brno, Trnitá, 60200, CZ  
(740) Patent-K s.r.o., Husníkova 2086/22, Praha 5, Stodůlky, 15800  
(510) (25) svrchní ošacení, spodní ošacení, prádlo, punčochové výrobky, pokrývky hlavy, sportovní ošacení, plavky, trika, trička, náteplníky, spodky, trikovce, textilní oděvní doplňky, zejména čelenky, nákoleníky, náteplníky, bederní zateplovací pásy.  
(511) 25  
(210) O-175230

(111) **249642**  
(220) 28.02.2002  
(151) 25.11.2002  
(540)

### INFINITE

(592) Slovní  
(730) **INFINITE company s.r.o.**, Proutěná 420/41, Praha 4, Újezd u Průhonice, 14900, CZ  
(510) (25) oděvy, obuv, klobouky, župany, ponožky, prádlo spodní, svetry, oděvy z kůže, plavky, prádlo osobní, pyžama, rukavice, trička, pláště, zimníky, punčochy; (40) krejčovství, zpracování materiálů.

(111) **250235**  
(220) 11.02.2002  
(151) 30.12.2002  
(540)

**SVĚT ŽENY** BURDA  
CASOPIS, KTERÝ PORADÍ, POMŮŽE A POTĚŠÍ

(594) Kombinovaná  
(591) Barevná  
(730) **Burda International CZ s.r.o.**, Přemyslovská 2845/43, Praha 3, Žižkov, 13000, CZ  
(510) (16) tiskoviny, časopisy, periodika a knihy; (41) výchovná, zábavná a vzdělávací činnost, nakladatelství a vydavatelství.  
(511) 16, 41  
(210) O-176585

(111) **250236**  
(220) 11.02.2002  
(151) 30.12.2002  
(540)

**DOBŘÉ ČTENÍ** BURDA  
CASOPIS, KTERÝ PORADÍ, POMŮŽE A POTĚŠÍ

(594) Kombinovaná  
(591) Barevná  
(730) **Burda International CZ s.r.o.**, Přemyslovská 2845/43, Praha 3, Žižkov, 13000, CZ  
(510) (16) tiskoviny, časopisy, periodika a knihy; (41) výchovná, zábavná a vzdělávací činnost, nakladatelství a vydavatelství.  
(511) 16, 41  
(210) O-176586

(111) **250237**  
(220) 11.02.2002  
(151) 30.12.2002  
(540)

**JAK JDE ŽIVOT** BURDA  
CASOPIS, KTERÝ PORADÍ, POMŮŽE A POTĚŠÍ

(594) Kombinovaná  
(591) Barevná  
(730) **Burda International CZ s.r.o.**, Přemyslovská 2845/43, Praha 3, Žižkov, 13000, CZ  
(510) (16) tiskoviny, časopisy, periodika a knihy; (41) výchovná, zábavná a vzdělávací činnost, nakladatelství a vydavatelství.

(511) 16, 41  
(210) O-176587

(111) **250513**  
(220) 18.04.2002  
(151) 30.12.2002  
(540)



(594) Kombinovaná  
(591) Barevná  
(730) **Fakultní nemocnice v Motole**, V Úvalu 84, Praha 5, 15006, CZ  
(510) (41) vzdělávání; (44) lékařské služby.  
(511) 41, 44  
(210) O-178984

(111) **250816**  
(220) 13.12.2001  
(151) 27.01.2003  
(540)



(594) Kombinovaná  
(730) **Machine Tool Engineering, s.r.o.**, Bohdalecká 1490/25, Praha 10, Michle, 10100, CZ  
(510) (7) stroje, elektrické stroje točivé, tvářecí a obráběcí stroje a jejich součásti a příslušenství, stroje na ozubení, brusky, frézky, odjehlovací stroje; (8) ruční nářadí a nástroje; (9) přístroje a nástroje pro vážení, měření, signalizaci a kontrolu, výrobky a zařízení kontrolní, měřicí, řídicí a regulační techniky, software, programové vybavení pro obráběcí stroje, pro přístroje a nástroje k měření, vážení a signalizaci; (35) zprostředkovatelská činnost v oblasti obchodu; (37) servis, instalace a opravy přístrojů pro vážení, měření a signalizaci, opravy strojů s mechanickým pohonem, služby servisní a opravárenské pro výrobky uvedené ve tř. 7 včetně jejich příslušenství; (40) zpracování a úprava materiálu; (42) inženýrské, konstrukční a projekční práce v oborech strojů, v oblasti měření a kalibrace, vývoj software.  
(511) 7, 8, 9, 35, 37, 40, 42  
(210) O-174768

(111) **250890**  
(220) 06.03.2002  
(151) 27.01.2003  
(540)

**Bohemia Go Snack**

(592) Slovní  
(730) **INTERSNACK a. s.**, Choustník 164, Choustník, 39118, CZ  
(740) Rott, Růžička & Guttman a spol., Vyskočilova 1566, Praha 4, Michle, 14000  
(510) (29) bramborové lupínky včetně smažených bramborových lupínek a tyčinek; (30) výrobky z bramborového těsta a obilného těsta, slané pečivo, slané tyčinky, křupky, extrudované výrobky.

(111) 29, 30  
(210) O-177445

(111) **250891**  
(220) 06.03.2002  
(151) 27.01.2003  
(540)

## Bohemia Go Chips

(592) Slovní  
(730) **INTERSNACK a. s.**, Choustník 164, Choustník, 39118, CZ  
(740) Rott, Růžička & Guttman a spol., Vyskočilova 1566, Praha 4, Michle, 14000  
(510) (29) bramborové lupínky včetně smažených bramborových lupínků a tyčinek; (30) výrobky z bramborového těsta a obilného těsta, slané pečivo, slané tyčinky, křupky, extrudované výrobky.  
(511) 29, 30  
(210) O-177446

(111) **251068**  
(220) 06.05.2002  
(151) 27.01.2003  
(540)



(594) Kombinovaná  
(591) Barevná  
(730) **Jiří Hartman**, Tyršova 143, Česká Skalice, 55203, CZ  
(740) PROPATENT, Ing. Vlasta Sedláčková, patentový zástupce, Pod Pekařkou 107/1, Praha 4, Podolí, 14700  
(510) (9) elektroinstalační materiál zařazený do této třídy; (37) elektroinstalace, opravy v oblasti elektroinstalací.  
(511) 9, 37  
(210) O-179527

(111) **252247**  
(220) 10.12.2001  
(151) 24.03.2003  
(540)



(594) Kombinovaná  
(730) **Světinský Lubomír**, Dvořákova 304, Dolní Němčí, 68762, CZ  
(740) Kořístka Martin, CZ patentový zástupce, ETMA & EDA, Martin Kořístka, Karpatská 241/3, Brno, Starý Lískovec, 62500  
(510) (12) sportovní a ultralehká letadla, jejich části a příslušenství v rámci třídy 12, s výjimkou pneumatik a duší pro kola vozidel a pásů pro protektorování pneumatik; (37) opravy sportovních a ultralehkých letadel.  
(511) 12, 37  
(210) O-174573

(111) **252265**  
(220) 17.01.2002  
(151) 24.03.2003  
(540)

# MANGO

(594) Slovní grafická  
(730) **DIKNAH, S. L.**, Calle Mercaders, Numeros 9-11 del Poligono Industrial Riera de Caldes, 08184 Palau-solita i Plegamans, ES  
(740) Baker & McKenzie s.r.o., advokátní kancelář, JUDr. Jiří Čermák, Klimentská 46/1216, Praha 1, 11002  
(510) (18) kůže a imitace kůže, výrobky z těchto materiálů, zejména školní tašky, klíčenky (kožené zboží), toaletní kuffíky (bez vybavení), aktovky, dámské peněženky (ne z drahých kovů), plážové tašky, pánské peněženky, brašny, pouzdra na vizitky, pouzdra na kreditní karty, pouzdra na pasy, pouzdra na šeky, obaly na voňavky, pouzdra, tašky, batohy, kabelky, kabelky do opery, brašny pro horolezce, kempingové tašky, cestovní tašky, kufrы, cestovní soupravy (kožené zboží), usně, kufrы a cestovní tašky, deštníky, slunečníky a vycházkové hole, biče, postroje a sedlářské výrobky.  
(511) 18  
(210) O-175650

(111) **252550**  
(220) 29.05.2002  
(151) 24.03.2003  
(540)

## DUETKY S NÁPLNÍ

(592) Slovní  
(730) **UNITED BAKERIES a.s.**, Pekařská 1/598, Praha 5, 15500, CZ  
(510) (30) mouka a přípravky z obilnin, chléb, pečivo, cukrovinky, zmrzlina.  
(511) 30  
(210) O-180244

(111) **252635**  
(220) 12.06.2002  
(151) 24.03.2003  
(540)

# VALTURE

(594) Slovní grafická  
(730) **Kumiai Chemical Industry Co., Ltd.**, No. 4-26 Ikenohata, 1-chome, Taito-ku, Tokyo, JP  
(740) KOREJZOVA LEGAL v.o.s., JUDr. Petra Sauvage de Brantes, advokátka, Korunní 810/104, Praha 10, Vinohrady, 10100  
(510) (5) pesticidy, insekticidy, fungicidy, insekticidní fungicidy a herbicidy.  
(511) 5  
(210) O-180802

(111) **252771**  
(220) 08.07.2002  
(151) 24.03.2003  
(540)

**DentaMechanik**

(594) Kombinovaná  
(591) Barevná  
(730) **Dentamechanik s.r.o.**, U Pily 581, České Budějovice, České Budějovice 4, 37001, CZ  
(740) Advokátní a patentová kancelář Traplová, Hakr, Kubát, Mgr. Jana Šuranová Traplová, Přístavní 24, Praha 7, 17000  
(510) (5) výrobky farmaceutické a hygienické, materiály pro plombování zubů a pro zubní otisky, dezinfekční přípravky; (10) přístroje a nástroje chirurgické, zubní a veterinářské, umělé údy a zuby; (44) lékařské služby, péče o hygienu a krásu lidí.  
(511) 5, 10, 44  
(210) O-181668

(111) **253483**  
(220) 10.07.2002  
(151) 28.04.2003  
(540)

**INGE TOUR**

(594) Kombinovaná  
(730) **Pavelec s.r.o.**, Míru 379, Vyšší Brod, 38273, CZ  
(510) (39) doprava, organizování cest, služby týkající se dopravy osob; (41) vzdělávání, zábava, sportovní a kulturní aktivity.  
(511) 39, 41  
(210) O-181736

(111) **253816**  
(220) 28.08.2002  
(151) 28.04.2003  
(540)



(594) Kombinovaná  
(591) Barevná  
(730) **R. Jelinek Group SE**, Hart van Brabantlaan 12-16, Tilburg 5038JL, NL  
(740) Mgr. Dagmar Rössová Maršíková, advokátka, Ševcovská 3246, Zlín, 76001  
(510) (33) alkoholické nápoje (s výjimkou pív).  
(511) 33  
(210) O-182954

(111) **254885**  
(220) 08.02.2002  
(151) 25.06.2003  
(540)

**BURDA - žena jak má být**

(592) Slovní  
(730) **Burda International CZ s.r.o.**, Přemyslovská 2845/43, Praha 3, Žižkov, 13000, CZ  
(510) (16) tiskoviny, časopisy, periodika a knihy; (41) nakladatelství a vydavatelství.  
(511) 16, 41  
(210) O-176531

(111) **254886**  
(220) 08.02.2002  
(151) 25.06.2003  
(540)

**BURDA - Svět ženy**

(592) Slovní  
(730) **Burda International CZ s.r.o.**, Přemyslovská 2845/43, Praha 3, Žižkov, 13000, CZ  
(510) (16) tiskoviny, časopisy, periodika a knihy; (41) nakladatelství a vydavatelství.  
(511) 16, 41  
(210) O-176532

(111) **255549**  
(220) 02.01.2002  
(151) 28.07.2003  
(540)

**QUIDDITCH**

(592) Slovní  
(730) **Warner Bros. Entertainment Inc.**, 4000 Warner Blvd., Burbank, CA, US  
(740) Čermák a spol., JUDr. Karel Čermák jr., Ph.D., LL.M., advokát, Národní 32, Praha 1, 11000  
(510) (16) papír, lepenka a výrobky z těchto materiálů, které nejsou zařazeny do jiných tříd, tiskoviny a výrobky z papíru, zejména knihy s náměty z animovaných, akčních dobrodružných, komediálních a/nebo dramatických filmů, komiksy, dětské knihy, časopisy s náměty z animovaných, akčních dobrodružných, komediálních a/nebo dramatických filmů, omalovánky, cvičebnice, papírenské zboží, dopisní papír, obálky, bloky, diáře, poznámkové bločky, gratulace, obchodní vizitky, litografie, pera, tužky, obaly na pera a tužky, gummy na mazání, pastelky, zvyrazňovače, barevné tužky, malířské sady, křídla a tabule na psaní křídou, obtisky, zažehlovací obtisky, plakáty, fotografie, přebaly na knihy, záložky do knih, kalendáře, dárkový balicí papír, papírové dárky rozdávané na večírcích a papírové dekorace, zejména papírové ubrousky, papírové prostírání, papírové podložky, krepový papír, papírové kloboučky, pozvánky, papírové ubrusy, papírové ozdoby jako dekorace na zákusky, tištěné obtisky pro našití nebo jako aplikované ozdoby, tištěné vzory na kostýmy, pyžama, trika a trička, potřeby pro knižní vazby, lepidla pro papírenství nebo domácnost, materiál pro umělce, štetce, psací stroje a kancelářské potřeby (vyjímaje nábytek), učební pomůcky s výjimkou aparátů, plastické obaly (nezařazené do jiných tříd), hrací karty, písma pro tiskárny, štočky; (25) dámské, pánské a dětské oděvy, zejména košile, trika a trička, sportovní oblečení, kalhoty, džíny, krátké kalhoty, dámské vestičky, oblečení do deště, látkové bryndáky, sukně, blůzy, kostýmy, šle, svetry, saka, kabáty, pláštěnky, zimní kombinézy, vázanky, dámské dlouhé šaty, klobouky, čepice, štičky proti slunci, pásky, šátky, oblečení na spaní, pyžama, luxusní prádlo, spodní prádlo, plavky a kostýmy skládající se z obleku a obličejové masky, obuv a kloboučnické zboží; (28) hračky a sportovní zboží včetně her a jiných věcí na hraní, zejména akční figurky a jejich příslušenství, plyšové hračky, balóny, hračky do vany, rajtovací hračky, příslušenství ke karetním hrám, auta na hraní, panenky, létací kotouče, kapesní elektronické hry, stolní hry, karetní hry, manipulativní hry, společenské hry, počítačové společenské hry provozované bez spojení s televizorem, akční hry, samostatné hrací přístroje s výstupem pro video, skládačky a manipulativní skládačky, papírové škrabošky, skateboardy, brusle, stříkací vodní hračky, míče - zejména míče na hřiště, míče na fotbal, baseball, košíkovou, baseballové rukavice, pravidla pro rekreační účely, porézní plováky pro rekreační účely, surfová prkna, plovací desky pro rekreační účely, plovací ploutve, pistole jako dětské hračky, dětské nádobičko, dětské lavičky, ozdoby na vánoční stromček.

(511) 16, 25, 28  
(210) O-175261

(111) **255611**  
(220) 16.04.2002  
(151) 28.07.2003  
(540)

## RIDE

(592) Slovní  
(730) **K2 Sports, LLC**, 413 Pine Street, 3rd Floor, Seattle 98101, WA, US  
(740) Společná advokátní kancelář Vsetečka Zelený Švorčík Kalenský a partneři, JUDr. Petr Kalenský, Hálkova 2, Praha 2, 12000  
(510) (18) kufry a zavazadla; (25) oděvy, obuv, kloboučnické zboží; (28) potřeby pro sport.  
(511) 18, 25, 28  
(210) O-178913

(111) **255612**  
(220) 16.04.2002  
(151) 28.07.2003  
(540)

## MORROW

(592) Slovní  
(730) **K2 Sports, LLC**, 413 Pine Street, 3rd Floor, Seattle 98101, WA, US  
(740) Společná advokátní kancelář Vsetečka Zelený Švorčík Kalenský a partneři, JUDr. Petr Kalenský, Hálkova 2, Praha 2, 12000  
(510) (18) kufry a zavazadla; (25) oděvy, obuv, kloboučnické zboží; (28) potřeby pro sport.  
(511) 18, 25, 28  
(210) O-178914

(111) **255837**  
(220) 16.09.2002  
(151) 28.07.2003  
(540)



**BOHEMIA WELD**

(594) Kombinovaná  
(730) **BOHEMIA WELD s. r. o.**, Polepy 203, Polepy, 41147, CZ  
(740) PROPATENT, Ing. Vlasta Sedláčková, patentový zástupce, Pod Pekařkou 107/1, Praha 4, Podolí, 14700  
(510) (1) lepidla průmyslová, mořidla na kovy, odmašťovací pomůcky a přípravky používané ve výrobě a průmyslových postupech, svařovací pasty, tavidla pro autogenní sváření, tavidla pro pájení a letování, přípravky pro sváření a pájení, ochranné plyny pro sváření; (3) brusné a lešticí prostředky, čističe kovů; (4) mazací prostředky; (6) dráty svařovací a pájecí (kovové) na všechny kovy, letovací dráty, stříbrné pájky, slitinové pájky, tvrdé a měkké pájky; (7) svářecí agregáty elektrické, svařovací plynové přístroje, brusné a lešticí přístroje, svařovací hořáky plynové, elektrody pro svařování plynem; (8) svařovací pomůcky jako kladiva, kleště a podobné pomůcky uvedené v této třídě; (9) ochranné pomůcky k svařování (protipožární), svářecí přilby, svářecí elektrody na oceli, litinu i neželezné kovy, zařízení na sváření el. obloukem; (42) poradenská činnost v oboru svařování.  
(511) 1, 3, 4, 6, 7, 8, 9, 42  
(210) O-183684

(111) **260891**  
(220) 27.11.2002  
(151) 24.02.2004  
(540)

## TARGET

(592) Slovní  
(730) **M - PRO spol. s r.o.**, č. p. 80, Čebín, 66423, CZ  
(740) Ing. Jarmila Javoříková, Slunečná 4566, Zlín, 76005  
(510) (9) přístroje pro zpracování informací, počítače, software, elektronické počítačové sítě a počítačové informační systémy; (42) poskytování software (tvorba počítačových programů na zakázku), poradenská a projektová činnost v oblasti výpočetní techniky a software.  
(511) 9, 42  
(210) O-186046

(111) **272534**  
(220) 17.12.2001  
(151) 11.05.2005  
(540)

## Digitální svět

(592) Slovní  
(730) **Digitální svět s.r.o.**, U Suchého dubu 1151, Pardubice, 53002, CZ  
(510) (38) služby zabezpečující audiovizuální komunikaci prostřednictvím informačních a telekomunikačních sítí, např. počítačové sítě Internet, satelitu apod., rozšiřování, zveřejňování a přenos informací prostřednictvím informačních a telekomunikačních prostředků a sítí, satelitů ap., poradenské a konzultační služby v oblasti připojení k Internetu, šíření elektronických časopisů, elektronických periodik a knih v elektronické podobě prostřednictvím počítačové sítě, pomocí satelitů apod.; (42) poradenské a konzultační služby v rámci této třídy, zejména v oblasti studiové audiotechniky, videotechniky, multimédií a DTP, tvorba software, programování internetových databázových systémů a internetových aplikací, programování multimediálních aplikací, vytváření a modelování 3D animací, tvorba interaktivních a grafických programů, tvorba multimediálních dokumentů, prezentací, aplikací, katalogů apod., konstrukce www prezentací a řešení www serverů, počítačové animace a vizualizace, programové projekty, tvorba informačních databází, elektronických časopisů, periodik, knih.  
(511) 38, 42  
(210) O-174961

(111) **322704**  
(220) 14.06.2011  
(151) 18.01.2012  
(540)

## pharmixer

(592) Slovní  
(730) **Pharmonia s.r.o.**, Staňkova 557/18a, Brno, 60200, CZ  
(510) (35) obchodní reklama (pro třetí osoby), dražby, nábor zaměstnanců, organizování komerčních nebo reklamních výstav, personální poradenství, příprava mezd a výplatních listin, psychologické testování pro výběr zaměstnanců, reklama, služby zprostředkovatelské práce; (36) finanční poradenství; (41) organizování a vedení kongresů, seminářů, školení a sympozií, organizování kulturních nebo vzdělávacích výstav, vzdělávání, pomoc při výběru povolání.  
(511) 35, 36, 41  
(210) O-486514

(111) **322818**  
(220) 03.06.2011  
(151) 25.01.2012  
(540)

**BUGGYRA**

(594) Slovní grafická  
(730) **BUGGYRA IP Limited**, Room 1, Level 2, Plazzo Ca Brugnera, Valley Road, Birkirkara, MT  
(510) (12) automobilové podvozky, čluny, nákladní auta, automobilové střechy, kapoty, pramice, trajektové lodě, čluny, trupy lodí, blatníky, přívěsy (za vozidla), podvozky (rámy) vozidel, nárazníky (pro vozidla), elektromobily, nápravy vozidel, vodní dopravní prostředky, lodě, sportovní auta, vozidla pro cestování po zemi, vzduchu, vodě a železnici, osobní automobily, jachty, automobily – karosérie, skútry (vozidla); (25) oděv pro motoristy, kombinézy pracovní, pláště pracovní, čepice, prádlo (osobní), čepice s kšiltky, sluneční kšiltky, svetry, košile, oblečení, klobouky, kombinézy (oděvy), kostýmy, obleky, kravaty, kalhoty, oděv svrchní, rukavice, šátky, šály, vesty, pásky ke kalhotám, oděvy nepromokavé, sukně, svetry, bundy sportovní, pláštěnky, pulovry, šaty dámské, uniformy, bundy sportovní, bundy sportovní s kapucí (kožešínové nebo s plyšovou vložkou), šátek kolem krku, trička; (35) pomoc při řízení obchodní činnosti, obchodní nebo podnikatelské informace, venkovní reklama, reklamní nebo inzertní materiály (rozšiřování), obchodní management a podnikové poradenství, personální poradenství, předvádění zboží, rozšiřování reklamních materiálů (letáky, prospekty, tisky, vzorky) zákazníkům, kopírování nebo rozmnožování (reprodukce) dokumentů, dokladů, efektivnost provozu a racionalizace práce (posuzování), marketingové studie, průzkum (obchodní), pronájem reklamních materiálů, obchodní činnosti s výrobky ve tř. 12 a 25, poradenství v oblasti obchodu, reklama, televizní reklamy, reklamní agentury, obchodní nebo podnikatelské poradenství, hospodářské (ekonomické) prognózy, organizování výstav (komerčních nebo reklamních), pronájem reklamních ploch, obchodní reklamy (pro třetí osoby), obchodní vedení agentur uměleckých, pořádání veletrhů pro obchodní a reklamní účely, vyhledávání dat v počítačových souborech pro třetí osoby, pronájem reklamní doby v komunikačních médiích, prezentace výrobků v komunikačních médiích pro účely maloobchodu, komerční informace a rady pro spotřebitele, administrativní zpracování nákupních objednávek, komerční správa licencí na výrobky a služby ostatních, subdavatelské služby (obchodní pomoc s výrobky ve tř. 12 a 25), vyhledávání sponzorů; (41) organizování vzdělávacích a zábavných soutěží, školení, vyučování, výchovné služby, výroba rozhlasových a televizních programů, provozování sportovních zařízení, informace o výchově a vzdělání, informace o možnostech rozptýlení, organizování kulturních nebo vzdělávacích výstav, filmová projekce, organizování a vedení seminářů, představení (organizování) manažerské služby, pronajímání tenisových dvorců, elektronické publikování (DTP), digitální zpracování obrazu, obrazové zpravodajství, fotografování, překladatelské služby, služby v oblasti grafické úpravy, jiné než pro reklamní účely; (42) výzkum v oboru strojírenství, návrhářství (oděvní), grafický design, vývoj a výzkum nových výrobků, navrhování (průmyslový design), expertizy, ochrana životního prostředí (výzkum).  
(511) 12, 25, 35, 41, 42  
(210) O-486215

(111) **324131**  
(220) 09.11.2011  
(151) 04.04.2012  
(540)

**S-COMP**

(592) Slovní  
(730) **S - COMP Centre CZ s.r.o.**, Karolinská 661/4, Praha 8, Karlín, 18600, CZ  
(510) (9) přístroje a nástroje vědecké, námořní, geodetické, fotografické, filmové, optické, přístroje pro vážení, měření, signalizaci, kontrolu (inspekci), záchranu a přístroje pro vyučování, přístroje a nástroje pro vedení,

přepínání, přeměnu, akumulaci, regulaci nebo řízení elektrického proudu, přístroje pro záznam, převod, reprodukci zvuku nebo obrazu, magnetické nosiče zvukových záznamů, gramofonové desky, automatické distributory a mechanismy pro přístroje a mince, zapisovací pokladny, počítačové stroje, přístroje pro zpracování informací a počítače, hasicí přístroje; (41) výchova, vzdělávání, zábava, sportovní a kulturní aktivity; (42) vědecké a technologické služby a související výzkum a projektování, analytické a výzkumné služby v průmyslu, navrhování a vývoj počítačového hardwaru a softwaru.

(511) 9, 41, 42  
(210) O-490143

(111) **324132**  
(220) 09.11.2011  
(151) 04.04.2012  
(540)

**S-COMP Centre CZ**

(592) Slovní  
(730) **S - COMP Centre CZ s.r.o.**, Karolinská 661/4, Praha 8, Karlín, 18600, CZ  
(510) (9) přístroje a nástroje vědecké, námořní, geodetické, fotografické, filmové, optické, přístroje pro vážení, měření, signalizaci, kontrolu (inspekci), záchranu a přístroje pro vyučování, přístroje a nástroje pro vedení, přepínání, přeměnu, akumulaci, regulaci nebo řízení elektrického proudu, přístroje pro záznam, převod, reprodukci zvuku nebo obrazu, magnetické nosiče zvukových záznamů, gramofonové desky, automatické distributory a mechanismy pro přístroje a mince, zapisovací pokladny, počítačové stroje, přístroje pro zpracování informací a počítače, hasicí přístroje; (41) výchova, vzdělávání, zábava, sportovní a kulturní aktivity; (42) vědecké a technologické služby a související výzkum a projektování, analytické a výzkumné služby v průmyslu, navrhování a vývoj počítačového hardwaru a softwaru.  
(511) 9, 41, 42  
(210) O-490145

(111) **324590**  
(220) 06.12.2011  
(151) 02.05.2012  
(540)

**GZ**  
**METAL**

(594) Kombinovaná  
(730) **GZ Metal s.r.o.**, U Sila 1139, Liberec, Liberec XXX-Vratislavice nad Nisou, 46311, CZ  
(740) **RETROPATENT s.r.o.**, Dobiášova 1246/29, Liberec, Liberec VI-Rochlice, 46006  
(510) (14) vzácné kovy a jejich slitiny a výrobky z těchto látek nebo z plátovaných kovů; (35) inzertní a reklamní činnost, reklama a propagace, maloobchod, velkoobchod, internetový obchod, obchod provozovaný mimo řádné provozovny, zprostředkování obchodu, to vše s výrobky ve třídě 14; (40) sběr, zpracování a úprava materiálu, slévání drahých kovů, třídění odpadů a recyklovaného materiálu, nakládání s odpady, zejména zpracování odpadu jako druhotných surovin, recyklace, likvidace, spalování odpadu.  
(511) 14, 35, 40  
(210) O-490880



(111) **324619**  
(220) 30.06.2011  
(151) 09.05.2012  
(540)

### FIRST RESPONDER

(592) Slovní  
(730) **Petrík Petr**, Chelčického 584/13, Praha 3, Žižkov, 13000, CZ  
(510) (39) sanitní doprava; (41) výchova, vzdělávání osob, sportovní a kulturní aktivity.  
(511) 39, 41  
(210) O-486923

rezervace, zprostředkování přepravy; (41) informace o možnostech rekreace, služby pro oddech a rekreaci; (43) rezervace hotelů, rezervace penzionů, rezervace přechodného ubytování.  
(511) 35, 36, 39, 41, 43  
(210) O-491473

(111) **325475**  
(220) 08.12.2011  
(151) 06.06.2012  
(540)



(594) Kombinovaná  
(730) **InvestClub International s.r.o.**, Roháčova 145/14, Praha 3, Žižkov, 13000, CZ  
(510) (35) poradenství při prodeji podniků a obchodních společností, poskytování obchodních a podnikatelských informací, provádění podnikatelských průzkumů a průzkumů trhu; (36) kapitálové investice a poradenství, zprostředkování nákupu a prodeje akcií, cenných papírů a podílových fondů, burzovní makléřství, finanční informace, poradenství a analýzy; (41) organizování a vedení konferencí a vzdělávacích akcí, pořádání sportovních, kulturních a společenských akcí.  
(511) 35, 36, 41  
(210) O-490975

(111) **325785**  
(220) 13.01.2012  
(151) 20.06.2012

### EURODECK - DEFINITIVNÍ ŘEŠENÍ

(592) Slovní  
(730) **EURODECK, s.r.o.**, Závist 21, Velké Meziříčí, 59401, CZ  
(740) JUDr. Aleš Zábrš, advokát, Na Beránce 57/2, Praha 6, Dejvice, 16000  
(510) (6) kovové a hliníkové stavební materiály a konstrukce, zejména okna, dveře, zimní zahrady a světlíky a jiné výplně stavebních otvorů; (19) dřevěné stavební materiály a konstrukce, zejména speciální stavební dřevěné hranoly, trámy, prkna, dřevěné panely a desky, dřevěná a plastová okna a dveře a zimní zahrady a světlíky a jiné výplně stavebních otvorů; (37) stavebnictví, instalační s opravárenské služby, zejména instalace oken, dveří a jiných výplní stavebních otvorů, služby tesařské a truhlářské v rámci této třídy.  
(511) 6, 19, 37  
(210) O-491745

(111) **325941**  
(220) 03.01.2012  
(151) 27.06.2012  
(540)

### REKREA

(592) Slovní  
(730) **DCK Rekrea Ostrava s.r.o.**, Nádražní 40, Ostrava - Moravská Ostrava, 70200, CZ  
(510) (35) zaslání reklamních materiálů zákazníkům, aktualizování reklamních materiálů, rozšiřování reklamních nebo inzertních materiálů, reklama; (36) zprostředkování pojištění; (39) pronájem automobilů, autobusová doprava, rezervace doprava, doprovázení turistů, okružní výlety (organizování), organizování cest, organizování exkurzí, organizování prohlídek, organizování zájezdů, prohlídky turistické, přeprava turistů, rezervace místenek, turistické kanceláře s výjimkou kancelářů poskytující hotelové

(111) **326201**  
(220) 21.12.2011  
(151) 11.07.2012  
(540)



(594) Kombinovaná  
(591) Barevná  
(730) **ERA-PACK s.r.o.**, Pardubická 276, Chrudim, Chrudim IV, 53701, CZ  
(740) Mgr. Marek Hylena, advokát, Staré náměstí 15, Česká Třebová, 56002  
(510) (7) stroje a zařízení pro obalový průmysl a jejich součásti, balicí stroje, dávkovače lepicí pásky, dělicí stroje, děrovačky, dopravníky, hydraulická a pneumatická ovládací zařízení pro stroje, hydraulické hnací stroje a motory, manipulační zařízení, motory a hnací stroje, pásy pro dopravníky, kolkovací stroje, podavače obalů, zatahovací stroje, stroje a zařízení pro polygrafii a jejich součásti, ofsetové stroje, sítotiskové stroje, tampónové stroje, digitální tiskové stroje včetně přídatných zařízení, kompresory; (16) balicí papír a fólie z umělých hmot pro obalovou techniku uvedené v této třídě, papír, lepenka a výrobky z těchto materiálů spadající do této třídy, balicí papír, dávkovače lepicí pásky (kancelářské potřeby), etiketovací přístroje ruční, etikety, fólie hliníková na balení potravin, fólie z umělých hmot na balení, výrobky z kartónu, kartón, obaly lepenkové nebo papírové, obaly bublinové z umělých hmot, obaly škrabové, papírenské výrobky, pásky lepicí, sáčky jako obaly z papíru nebo umělých hmot, periodické a neperiodické tiskoviny všeho druhu, fotografie, psací, školní, učební a kancelářské potřeby spadající do této třídy, štočky tiskařské, klišé tiskařské, tiskařské typy, razítka, tiskoviny všeho druhu, noviny, časopisy, knihy, potřeby pro laminaci, ořezávání, lepení, sešívání a vázání tiskárenských výrobků obsažené v této třídě; (35) zprostředkování obchodní činnosti, maloobchod a velkoobchod, vše v oblasti výrobků uvedených ve třídách 7 a 16, internetový obchod, vše v oblasti výrobků uvedených ve třídách 7 a 16, reklama a propagace, specializovaný velkoobchod a maloobchod s výrobky pro obalový průmysl a balení, specializovaný internetový obchod s výrobky pro obalový průmysl a balení, reklama a propagace; (40) výroba obalů na zakázku, odborné poradenství k výrobě obalů, polygrafické služby a polygrafická výroba, odborné poradenství k polygrafickým službám, polygrafické služby všeho druhu uvedené v této třídě, zejména potisk obalů všeho druhu, zpracování papíru a plastických hmot zejména pro oblast obalového průmyslu, sazba, osvit, gravírování, leptání, laminování, provádění vazeb, tampónový tisk, sítotisk, ofsetový tisk, digitální tisk, litografický tisk, tisk vzorů, flexotisk, knihtisk, fotosazba, hlubotisk, laminování tiskovin a obalů, předtisková příprava (pre press), dokončovací tiskařské práce, horká ražba, kaširování potištěných fólií, nátisková zařízení (služby), pronájem strojů a zařízení pro výrobu obalů, pronájem polygrafických strojů a zařízení, likvidace odpadu, recyklace odpadu, spalování odpadu, zpracování odpadu, třídění odpadu, ekologická likvidace obalů.  
(511) 7, 16, 35, 40  
(210) O-491285

(111) **326247**  
(220) 14.02.2012  
(151) 11.07.2012  
(540)

### Mňam Tour

(592) Slovní  
(730) **MauMau, s.r.o.**, Na Salabce 757/3, Praha 7, Troja, 17100, CZ  
(740) ČÍZEK HOSTAŠ advokátní kancelář, v.o.s., JUDr. Petr Hostaš, Růžová 1416/17, Praha 1, Nové Město, 11000  
(510) (39) organizování cest, rezervace cest, služby cestovní agentury, jako například organizování zájezdů a výletů, turistických prohlídek, okružních plaveb, informační služby v cestovním ruchu, doprava pozemní, autobusová, automobilová i železniční, lodní, včetně trajektů, letecká, včetně jejího zprostředkování, přeprava osob, přeprava zavazadel a nákladů, včetně jejich skladování, poskytování průvodcovských služeb, poskytování a zprostředkování cestovních služeb, organizování rekreačních, turistických, tematických a jiných zájezdů a pobytů, zprostředkování přepravy, zajišťování vyhlídkových a okružních jízd, distribuce a rezervace letenek, jízdenek a místenek, distribuce cestovních katalogů a nabídkových listin v tuzemsku i zahraničí, služby, týkající se sdělování informací ohledně cesty, které poskytují turistické agentury či kanceláře, služby, týkající se organizování pobytu turistů, zprostředkování dopravy (zasílatelství), poradenská a konzultační činnost v cestovním ruchu, doprava, zprostředkování a průvodcovská činnost v cestovním ruchu, informační služby v cestovním ruchu, pořádání tematických zájezdů, zejména kulturních, sportovních, studijních, pobytových, poznávacích s komplexním programem, doprovázení turistů, organizování exkurzí; (43) rezervace hotelů, rezervace penzionů, rezervace přechodného ubytování, rezervace ubytování pro cestující, zprostředkování ubytování pro cestující, služby cestovní agentury spojené se zajišťováním ubytování a stravování, zajišťování, zprostředkovávání a rezervace ubytování a stravování, zajišťování noclehů.  
(511) 39, 43  
(210) O-492628

(111) **326321**  
(220) 09.01.2012  
(151) 18.07.2012  
(540)

### AG COM

(592) Slovní  
(730) **AG COM, s.r.o.**, Nám. Míru 22, Smiřice, 50303, CZ  
(740) JUDr. Lukáš Jansa, advokát, Sokola Tůmy 743/16, Ostrava - Mariánské Hory, 70900  
(510) (9) software a hardware spadající do třídy 9, software na CD a DVD discích a magnetických médiích, data, databáze a jiné informační produkty na elektronických, magnetických a optických nosičích a v elektronických, datových, informačních a telekomunikačních sítích, elektronické a datové sítě, programové vybavení pro informační technologie a pro komunikaci, systémy výpočetní, komunikační a informační techniky zařazené ve třídě 9, kamerové systémy, zabezpečovací systémy s možností napojení na PCO, elektronická protipožární signalizace, slaboproudé systémy, strukturovaná kabeláž; (35) systemizace informací do počítačových databází, komerční využití Internetu v oblasti nabídky obchodu a služeb, obchodní činnost s produkty uvedenými ve třídě 9, propagační činnost a reklama v rámci této třídy; (37) zřizování, provoz a údržba provozu www a ftp serverů (hardware), montáž a údržba počítačů a počítačových sítí včetně instalace, servis a údržba počítačů, připojení, instalace a servis sítí, například Internet; (38) služby zprostředkování přístupu k počítačové síti, pronájem informačních a komunikačních míst, informační služby vztahující se ke spojům, poskytování on-line přístupu k informacím a ke spojovým službám, služby zabezpečující komunikaci a přenos dat prostřednictvím informačních a telekomunikačních sítí, například počítačové sítě, Internetu, satelitů, počítačů či terminálů nebo jakýmkoliv jinými prostředky, přenos elektronické pošty a přenos dat v reálném čase a poskytování a zprostředkování služeb s tím spojených spadajících do této třídy, poskytování přístupu a připojení k těmto telekomunikačním sítím, rozšiřování, zveřejňování a přenos informací prostřednictvím informačních a telekomunikačních prostředků a sítí, prostřednictvím datové sítě, prostřednictvím informační nebo komunikační nebo elektronické techniky; (42) navrhování a vývoj počítačového hardwaru a softwaru, poradenské, konzultační, asistenční, analytické, designérské, vyhodnocovací a programovací služby týkající se počítačového software, hardware, počítačových systémů a informačních technologií, projektová činnost v oblasti telekomunikační a výpočetní techniky, projektování, projektové studie týkající se počítačového software, hardware, počítačových systémů a informačních technologií, tvorby, vývoje, programování či jiného vytváření internetových stránek, návrhy, vývoj, strukturování a programování či jiné vytváření počítačových programů a počítačových systémů a programového vybavení internetových, intranetových či jiných síťových serverů, serverových stanic a systémů, instalace, zavádění, pronájem, aktualizace a údržba softwaru, návrhy, strukturování, vývoj a programování či jiné

studie týkající se počítačového software, hardware, počítačových systémů a informačních technologií, tvorby, vývoje, programování či jiného vytváření internetových stránek, návrhy, vývoj, strukturování a programování či jiné vytváření počítačových programů a počítačových systémů a programového vybavení internetových, intranetových či jiných síťových serverů, serverových stanic a systémů, instalace, zavádění, pronájem, aktualizace a údržba softwaru, návrhy, strukturování, vývoj a programování či jiné vytváření databází, jiných datových systémů a aplikací pro jejich zpracování, včetně pronájmu a jejich instalace, tvorby, zavádění, aktualizace a údržby, návrhy, strukturování a programování či jiné vytváření a spravování internetových či intranetových počítačových stránek a internetových či intranetových aplikací, včetně jejich instalace a umístění, konzultace v oblasti počítačového softwaru, obnova (regenerace) počítačových dat, pronájem počítačového software, počítačů a webových serverů, tvorba, umístění a správa webových stránek pro třetí osoby, poskytování vyhledávačů pro Internet, konzultace v ICT, procesní audit ICT, externí správa sítí informačních a komunikačních technologií (ICT), poradenství a konzultace v oblasti IT techniky a Internetu.

(511) 9, 35, 37, 38, 42  
(210) O-491549

(111) **326322**  
(220) 09.01.2012  
(151) 18.07.2012  
(540)



(594) Slovní grafická  
(730) **AG COM, s.r.o.**, Nám. Míru 22, Smiřice, 50303, CZ  
(740) JUDr. Lukáš Jansa, advokát, Sokola Tůmy 743/16, Ostrava, 70900  
(510) (9) software a hardware spadající do třídy 9, software na CD a DVD discích a magnetických médiích, data, databáze a jiné informační produkty na elektronických, magnetických a optických nosičích a v elektronických, datových, informačních a telekomunikačních sítích, elektronické a datové sítě, programové vybavení pro informační technologie a pro komunikaci, systémy výpočetní, komunikační a informační techniky zařazené ve třídě 9, kamerové systémy, zabezpečovací systémy s možností napojení na PCO, elektronická protipožární signalizace, slaboproudé systémy, strukturovaná kabeláž; (35) systemizace informací do počítačových databází, komerční využití Internetu v oblasti nabídky obchodu a služeb, obchodní činnost s produkty uvedenými ve třídě 9, propagační činnost a reklama v rámci této třídy; (37) zřizování, provoz a údržba provozu www a ftp serverů (hardware), montáž a údržba počítačů a počítačových sítí včetně instalace, servis a údržba počítačů, připojení, instalace a servis sítí, například Internet; (38) služby zprostředkování přístupu k počítačové síti, pronájem informačních a komunikačních míst, informační služby vztahující se ke spojům, poskytování on-line přístupu k informacím a ke spojovým službám, služby zabezpečující komunikaci a přenos dat prostřednictvím informačních a telekomunikačních sítí, například počítačové sítě, Internetu, satelitů, počítačů či terminálů nebo jakýmkoliv jinými prostředky, přenos elektronické pošty a přenos dat v reálném čase a poskytování a zprostředkování služeb s tím spojených spadajících do této třídy, poskytování přístupu a připojení k těmto telekomunikačním sítím, rozšiřování, zveřejňování a přenos informací prostřednictvím informačních a telekomunikačních prostředků a sítí, prostřednictvím datové sítě, prostřednictvím informační nebo komunikační nebo elektronické techniky; (42) navrhování a vývoj počítačového hardwaru a softwaru, poradenské, konzultační, asistenční, analytické, designérské, vyhodnocovací a programovací služby týkající se počítačového software, hardware, počítačových systémů a informačních technologií, projektová činnost v oblasti telekomunikační a výpočetní techniky, projektování, projektové studie týkající se počítačového software, hardware, počítačových systémů a informačních technologií, tvorby, vývoje, programování či jiného vytváření internetových stránek, návrhy, vývoj, strukturování a programování či jiné vytváření počítačových programů a počítačových systémů a programového vybavení internetových, intranetových či jiných síťových serverů, serverových stanic a systémů, instalace, zavádění, pronájem, aktualizace a údržba softwaru, návrhy, strukturování, vývoj a programování či jiné

vytváření databází, jiných datových systémů a aplikací pro jejich zpracování, včetně pronájmu a jejich instalace, tvorby, zavádění, aktualizace a údržby, návrhy, strukturování a programování či jiné vytváření a spravování internetových či intranetových počítačových stránek a internetových či intranetových aplikací, včetně jejich instalace a umístění, konzultace v oblasti počítačového softwaru, obnova (regenerace) počítačových dat, pronájem počítačového software, počítačů a webových serverů, tvorba, umístění a správa webových stránek pro třetí osoby, poskytování vyhledávačů pro internet, konzultace v ICT, procesní audit ICT, externí správa sítí informačních a komunikačních technologií (ICT), poradenství a konzultace v oblasti IT techniky a Internetu.

(511) 9, 35, 37, 38, 42  
(210) O-491550

(111) **326342**  
(220) 17.01.2012  
(151) 18.07.2012  
(540)



(594) Kombinovaná  
(730) **BONVER WIN, a.s.**, Cholevova 1530/1, Ostrava Hrabůvka, 70030, CZ  
(510) (36) služby nemovitostní; (41) loterie (pořádání), herny (provozování), hraní o peníze, kasina (provozování), klubové služby (výchovně-zábavné), organizování soutěží, provozování her on-line, zábava; (43) bary, restaurace.  
(511) 36, 41, 43  
(210) O-491843

(111) **326343**  
(220) 17.01.2012  
(151) 18.07.2012  
(540)



(594) Kombinovaná  
(730) **BONVER WIN, a.s.**, Cholevova 1530/1, Ostrava Hrabůvka, 70030, CZ  
(510) (36) služby nemovitostní; (41) loterie (pořádání), herny (provozování), hraní o peníze, kasina (provozování), klubové služby (výchovně-zábavné), organizování soutěží, provozování her on-line, zábava; (43) bary, restaurace.  
(511) 36, 41, 43  
(210) O-491844

(111) **326455**  
(220) 09.01.2012  
(151) 24.07.2012  
(540)



(593) Obrazová  
(591) Barevná  
(730) **REPLAC - BM a.s.**, Švestková 1166, Jičín, Valdické Předměstí, 50601, CZ  
(510) (9) software; (42) tvorba a vývoj software (počítačových programů), aktualizace software.  
(511) 9, 42  
(210) O-491558

(111) **326849**  
(220) 16.03.2012  
(151) 15.08.2012  
(540)



(593) Obrazová  
(730) **TŘINECKÉ ŽELEZÁRNY, a. s.**, Průmyslová 1000, Trinec, Staré Město, 73961, CZ  
(740) Mgr. Ondřej Kadlubiec, advokát, Husova 401, Trinec, Staré Město, 73961  
(510) (6) obecné kovy a jejich slitiny (surové nebo jako polotovary), surové železo a jeho slitiny nebo jako polotovar, ocel nezpracovaná nebo jako polotovar pro různé použití, ocelové meziprodukty, ocelové ingoty, kvádry, kontislitky, předvalky, bloky, bramy, sochory, ploštiny, hutní výrobky a kovové materiály všeho druhu, výrobky válcoven, odlitky všeho druhu, kovové spojovací materiály všeho druhu, strojírenské výrobky z kovu spadající do této třídy, kovové materiály pro železnice, kovové materiály pro železniční koleje, železné, ocelové a ocelolitinné odlitky, za tepla válcovaná ocel, kolejnice, kolejnice pro výhybky (jazykové), kovové kolejnicové spojky, kovové podkladnice železniční, kovové pražce železniční, kovová silniční svodidla, kovové štetkovnice, kovové trubky, kovová potrubí, kovové roury, kovová kolena pro potrubí, kovové potrubní přípojky a odbočky, kovové přípojky a odbočky pro trubky, kovová rozdělovací potrubí, kovové spojky na potrubí a trubky, kovové fitinky pro potrubí na stlačený vzduch, kovové nátrubky, ocelové roury, ocelové trubky, pažnice, ocelové pásy, plochá ocel, pásová a pásková ocel, tyčová ocel kruhová, čtvercová a jiných tvarů, ocelové profily, ocelové úhelníky, kovový tažený materiál, ocelové tyče a drát, leskle tažený drát z legované a nelegované oceli, leskle tažený patentovaný ocelový drát, ocel loupáná, kovové formy pro odlévání, kovové stavební materiály, ocelové nosníky, ocelové nosníky, ocelové stožary, ocelové výztuže (armatury) do betonu, kovové kabely a dráty neelektrické, ocelové dráty, kovové potřeby zámečnické a klempířské spadající do této třídy, drobné kovové zboží spadající do této třídy, výrobky z kovů a jejich slitin všeho druhu určené pro různé druhy průmyslu a zahrnuté v této třídě, kovové výrobky, které nejsou zahrnuty v jiných třídách, řetězy a jejich součásti z kovů zahrnuté v této třídě, kovové spojky na řetězy, kovové pružiny; (35) propagační činnost, reklama, pomoc při řízení obchodní činnosti, obchodní administrativa, kancelářské práce ve vztahu k uvedeným výrobkům a službám; (40) zpracování a úprava materiálů, železné rudy a kovů, obrábění kovů,

hoblování, tváření, lisování, ražení, válcování a svařování kovů, prášková metalurgie, kovárství, slévárnictví, tepelné zpracování a povrchová úprava kovů, popouštění kovů, kalení kovů, pokovování a plátování kovových materiálů, pokovování elektrolytické (galvanizace), chromování, kadmiování, poniklování, poskytování informací o zpracování a úpravě materiálů, sestavování materiálů (pro třetí osoby), čištění, rafinace, zpracování, recyklace a likvidace hutních odpadů a druhotných surovin, výroba energie, vše zahrnuté ve třídě 40; (42) výzkum a vývoj v oblasti průmyslových technologií, výrobků a jejich vlastností, včetně automatizovaných systémů řízení technologických a informačních procesů, výzkum a vývoj v oblasti ekologie, využívání zpracování odpadů a metodiky stanovování obsahu prvků v materiálech, inženýrské práce (expertizy), analytické práce a expertizy, služby v oblasti informatiky spadající do této třídy, pronájem počítačů, regenerace počítačových dat, počítačové programování, tvorba, aktualizace, instalace a kopírování počítačových programů, tvorba počítačových systémů, poradenské služby v oblasti počítačového hardwaru, tvorba, umístění a správa webových stránek, vše zahrnuté ve třídě 42.

(511) 6, 35, 40, 42  
(210) O-493605

(111) **327047**  
(220) 10.02.2012  
(151) 29.08.2012  
(540)

### Auto ESA Handy car

(592) Slovní  
(730) **Eukrate, a.s.**, K učilišti 170, Praha 10, Štěrboholy, 10200, CZ  
(740) JUDr. Robert Kučera, advokát, Dukelských hrdinů 471/29, Praha 7, 17000  
(510) (12) automobily, včetně jejich náhradních dílů zahrnutých v této třídě; (35) zprostředkování nákupu a prodeje pozemních vozidel a jejich součástí, autobazar (nákup a prodej vozidel), konzultační a poradenská činnost při nákupu vozidla pro handicapované občany; (36) zprostředkování pojištění, zejména havarijního pojištění vozidel a pojištění odpovědnosti za škodu způsobenou provozem vozidla, zprostředkování leasingových smluv, zejména na dopravní prostředky, zprostředkování dalších finančních služeb, konzultační a poradenská činnost pro handicapované občany v oblasti finanční a pojišťovací; (41) vzdělávání, školení.

(511) 12, 35, 36, 41  
(210) O-492512

(111) **327048**  
(220) 10.02.2012  
(151) 29.08.2012  
(540)



(594) Kombinovaná  
(730) **Eukrate, a.s.**, K učilišti 170, Praha 10, Štěrboholy, 10200, CZ  
(740) JUDr. Robert Kučera, advokát, Dukelských hrdinů 471/29, Praha 7, 17000  
(510) (12) automobily, včetně jejich náhradních dílů zahrnutých v této třídě; (35) zprostředkování nákupu a prodeje pozemních vozidel a jejich součástí, autobazar (nákup a prodej vozidel), konzultační a poradenská činnost při nákupu vozidla pro handicapované občany; (36) zprostředkování pojištění, zejména havarijního pojištění vozidel a pojištění odpovědnosti za škodu způsobenou provozem vozidla, zprostředkování leasingových smluv, zejména na dopravní prostředky, zprostředkování dalších finančních služeb, konzultační a poradenská činnost pro handicapované občany v oblasti finanční a pojišťovací; (41) vzdělávání, školení.

(511) 12, 35, 36, 41  
(210) O-492513

(111) **327061**  
(220) 28.02.2012  
(151) 29.08.2012  
(540)

### Marianne Moje Česko

(592) Slovní  
(730) **Burda International CZ s.r.o.**, Přemyslovská 2845/43, Praha 3, Žižkov, 13000, CZ  
(510) (16) atlasy, časopisy, fotografie, katalogy, knihy, noviny, mapy, reprodukce, tiskoviny; (35) reklamní, inzertní, propagační a marketingová činnost, on-line inzertní činnost, vyhledávání obchodních informací, obchodní poradenské a konzultační služby, poskytování informací a informačních produktů reklamního charakteru, propagační tisk (vydávání), organizační zajištění a pořádání výstav a prezentací pro komerční a reklamní účely, marketing v oblasti léčiv a léčivých přípravků, pronájem kancelářských strojů a zařízení, zprostředkování služeb ve tř. 35 a obchodu s výrobky uvedenými ve tř. 16; (41) nakladatelská a vydavatelská činnost, vydávání knih, publikací, časopisů a jiných titulů, také v elektronické formě, například na CD-ROM, korespondenční kurzy, organizování a vedení seminářů, přednášek a soutěží, zábava, vzdělávací informace, informace o možnostech zábavy a rekreace, výchovně-zábavní klubové služby, půjčování nahraných zvukových a zvukově obrazových záznamů, tvorba a šíření audiovizuálních děl, výchovná, vzdělávací, soutěžní a zábavní činnost, výstavní činnost v oblasti kultury, zábavy, výchovy nebo vzdělávání, zajišťování dalšího vzdělávání zdravotnických zaměstnanců a jiných odborných zaměstnanců ve zdravotnictví, pořádání a organizace odborných kurzů, seminářů, konferencí a sympozií v oblasti lékařských věd, léčebné péče a zdravotnictví; (44) farmaceutické poradenství, fyzioterapie, laserová terapie, plastická chirurgie, implantace vlasů, lékařské služby, masáže, neurologie, ošetrovatelské služby, psychologie, stomatologie, oftalmologie, zdravotní péče, akupunktura, ortopedie, rehabilitace, interní lékařství, homeopatie, gynekologie a porodnictví, onkologie, radiodiagnostika, léčebná kosmetika, anesteziologie a resuscitace, dermatologie, kosmetické služby, konzultační činnost v uvedených oblastech této třídy.

(511) 16, 35, 41, 44  
(210) O-493062

(111) **327138**  
(220) 27.12.2011  
(151) 05.09.2012  
(540)



(594) Kombinovaná  
(730) **LANETE, spol. s r.o.**, 1. máje 251, Třemošnice, 53843, CZ  
(740) Mgr. Marek Hylena, advokát, Staré náměstí 15, Česká Třebová, 56002  
(510) (9) počítače, přístroje pro zpracování informací včetně pracovních stanic, hardwarové doplňky, počítače, výpočetní technika, tiskárny, plottery, tablety (výpočetní technika), optické nosiče dat, nahrané počítačové programy, počítačové programy s možností stažení, počítačové periferie; (35) pomoc při řízení obchodní činnosti, maloobchod a velkoobchod s HW a SW, internetový obchod s HW a SW, zprostředkovatelská činnost v oblasti obchodu s HW a SW, reklama a propagace, poskytování obchodních a podnikatelských informací, systematizace informací do počítačové databáze, poskytování informací pomocí globální počítačové sítě v oblasti podnikání a marketingu; (37) servisní činnost, montáž, opravy a servis HW; (39) uchovávání počítačových dat, konzultační a poradenské služby v oblasti uchovávání počítačových dat; (41) školicí činnost, pořádání odborných kurzů, školení a jiných vzdělávacích akcí, lektorská činnost, vzdělávací služby, organizace výuky, seminářů, konferencí a praktických cvičení v oblasti SW, SW pro konstrukci, 3D modelování a správu dat, Internetu, internetového marketingu, elektronického marketingu, internetových aplikací, informačních systémů, informačních technologií, počítačů, softwaru, poskytování vzdělávacích služeb v oblasti podnikání,

informačních technologií, počítačů, marketingu a Internetu; (42) technická poradenská činnost, konstrukční činnost v oblasti průmyslu, návrh a tvorba technické přípravy výroby, informačních systémů a programového vybavení, výzkum a vývoj počítačového softwaru pro konstrukci, 3D modelování a správu dat, projektové studie technické, expertizy, projektová činnost, fyzikální a chemický výzkum, analýzy technické, fyzikální a chemické, kontrola kvality, zkoušky materiálů, tvorba počítačových programů, aktualizace počítačových programů, instalace počítačových programů, počítačové programování, pronájem počítačového softwaru, tvorba počítačových systémů, konzultace v oblasti počítačového softwaru, správa počítačových dat, konzultační a poradenské služby v oblasti programování počítačů, informačních technologií, správy počítačových dat a webových aplikací, pronájem počítačů a počítačových sítí včetně softwaru, poskytování konzultačních a poradenských služeb pomocí globální počítačové sítě v oblasti SW zejména SW pro konstrukci, 3D modelování a pro správu dat, servis SW, poskytování informací pomocí globální počítačové sítě v oblasti informačních technologií, počítačů a Internetu.

(511) 9, 35, 37, 39, 41, 42

(210) O-491366

(111) **327139**

(220) 27.12.2011

(151) 05.09.2012

(540)

**LANETE**

(594) Kombinovaná

(730) **LANETE, spol. s r.o.**, I. máje 251, Třemošnice, 53843, CZ

(740) Mgr. Marek Hylena, advokát, Staré náměstí 15, Česká Třebová, 56002

(510) (9) počítače, přístroje pro zpracování informací včetně pracovních stanic, hardwarové doplňky, počítače, výpočetní technika, tiskárny, plottery, tablety (výpočetní technika), optické nosiče dat, nahrané počítačové programy, počítačové programy s možností stažení, počítačové periferie; (35) pomoc při řízení obchodní činnosti, maloobchod a velkoobchod s HW a SW, internetový obchod s HW a SW, zprostředkovatelská činnost v oblasti obchodu s HW a SW, reklama a propagace, poskytování obchodních a podnikatelských informací, systematizace informací do počítačové databáze, poskytování informací pomocí globální počítačové sítě v oblasti marketingu; (37) servisní činnost, montáž, opravy a servis HW; (39) uchovávání počítačových dat, konzultační a poradenské služby v oblasti uchovávání počítačových dat; (41) školicí činnost, pořádání odborných kurzů, školení a jiných vzdělávacích akcí, lektorská činnost, vzdělávací služby, organizace výuky, seminářů, konferencí a praktických cvičení v oblasti SW, SW pro konstrukci, 3D modelování a správu dat, Internetu, internetového marketingu, elektronického marketingu, internetových aplikací, informačních systémů, informačních technologií, počítačů, softwaru, poskytování vzdělávacích služeb v oblasti podnikání, informačních technologií, počítačů, marketingu a Internetu; (42) technická poradenská činnost, konstrukční činnost v oblasti průmyslu, návrh a tvorba technické přípravy výroby, informačních systémů a programového vybavení, výzkum a vývoj počítačového softwaru pro konstrukci, 3D modelování a správu dat, projektové studie technické, expertizy, projektová činnost, fyzikální a chemický výzkum, analýzy technické, fyzikální a chemické, kontrola kvality, zkoušky materiálů, tvorba počítačových programů, aktualizace počítačových programů, instalace počítačových programů, počítačové programování, pronájem počítačového softwaru, tvorba počítačových systémů, konzultace v oblasti počítačového softwaru, správa počítačových dat, konzultační a poradenské služby v oblasti programování počítačů, informačních technologií, správy počítačových dat a webových aplikací, pronájem počítačů a počítačových sítí včetně softwaru, poskytování konzultačních a poradenských služeb pomocí globální počítačové sítě v oblasti SW zejména SW pro konstrukci, 3D modelování a pro správu dat, servis SW, poskytování informací pomocí globální počítačové sítě v oblasti informačních technologií, počítačů a Internetu; (43) restaurační a hotelové služby, zajišťování ubytování a stravování, poskytování hotelových služeb.

(511) 9, 35, 37, 39, 41, 42, 43

(210) O-491367

(111) **327432**

(220) 31.01.2012

(151) 19.09.2012

(540)

**EW eurodeck windows**

(594) Slovní grafická

(730) **EURODECK, s.r.o.**, Závist 21, Velké Meziříčí, 59401, CZ

(740) JUDr. Aleš Zábřeh, advokát, Na Beránce 57/2, Praha 6, Dejvice, 16000

(510) (6) kovové a hliníkové stavební materiály a konstrukce, zejména okna, dveře, zimní zahrady a světlíky a jiné výplně stavebních otvorů; (19) dřevěné stavební materiály a konstrukce, zejména speciální stavební dřevěné hranoly, trámy, prkna, dřevěné panely a desky, dřevěná a plastová okna a dveře a zimní zahrady a světlíky a jiné výplně stavebních otvorů; (37) stavebnictví, instalační a opravárenské služby, zejména instalace oken, dveří a jiných výplní stavebních otvorů, služby tesařské a truhlářské v rámci této třídy.

(511) 6, 19, 37

(210) O-492225

(111) **327654**

(220) 30.01.2012

(151) 03.10.2012

(540)

**Mezinárodní Letiště Václava Havla v Praze**

(592) Slovní

(730) **Letiště Praha, a. s.**, K letišti 1019/6, Praha 6, Ruzyně, 16100, CZ

(740) Mgr. Petr Baxa, Vlachova 1508/14, Praha 5, 15500

(510) (35) zprostředkování obchodních služeb poskytovaných v oblasti provozování vnitrostátního a mezinárodního letiště, poskytování obchodních informací, reklama, pronájem reklamních ploch, venkovní reklama, účetnictví, pomoc při řízení obchodní činnosti, vše v rámci této třídy; (39) autobusová, nákladní a osobní vnitrostátní doprava, dopravní informace, doprovázení turistů, rozvod elektřiny, rozvod užitkové vody, rozvod plynu, rozvod tepla, doprava a skladování odpadů, pronájem parkovacích ploch, služby týkající se provozu na letištích včetně služeb při odbavovacím procesu na letištích a jiné činnosti v rámci této třídy pro cestující i necestující veřejnost, přepravce, letecké dopravce, provozovatele letadel a uživatele letišť, zajišťování letecké dopravy, provozování dráhy - vlečky v rámci letiště; (43) jídelny a závodní jídelny, ubytovací služby, hostinská činnost.

(511) 35, 39, 43

(210) O-492169

(111) **327998**

(220) 02.02.2012

(151) 24.10.2012

(540)

**MARIANNE ZDRAVÍ & KRÁSA**

(592) Slovní

(730) **Burda International CZ s.r.o.**, Přemyslovská 2845/43, Praha 3, Žižkov, 13000, CZ

(510) (16) atlasy, časopisy, fotografie, katalogy, knihy, noviny, mapy, reprodukce, tiskoviny; (35) reklamní, inzertní, propagační a marketingová činnost, on-line inzertní činnost, vyhledávání obchodních informací, obchodní poradenské a konzultační služby, poskytování informací a informačních produktů reklamního charakteru, propagační tisk (vydávání), organizační zajištění a pořádání výstav a prezentací pro komerční a reklamní účely, marketing v oblasti léčiv a léčivých přípravků, pronájem kancelářských strojů a zařízení, zprostředkování obchodu s výrobky ve tř. 16, zprostředkování služeb ve tř. 35; (41) nakladatelská a vydavatelská činnost, vydávání knih, časopisů a dalších publikací, také v elektronické

formě např. na CD-ROM, korespondenční kurzy, organizování a vedení seminářů, přednášek a soutěží, zábava, vzdělávací informace, informace o možnostech zábavy a rekreace, výchovně-zábavné klubové služby, půjčování nahraných zvukových a zvukově obrazových záznamů, tvorba a šíření audiovizuálních děl, výchovná, vzdělávací, soutěžní a zábavní činnost, výstavní činnost v oblasti kultury, zábavy, výchovy nebo vzdělávání, zajišťování dalšího vzdělávání zdravotnických zaměstnanců a jiných odborných zaměstnanců ve zdravotnictví, pořádání a organizace odborných kursů, seminářů, konferencí a sympozií v oblasti lékařských věd, léčebné péče a zdravotnictví; (44) farmaceutické poradenství, fyzioterapie, laserové terapie, plastická chirurgie, implantace vlasů, lékařské služby, masáže, neurologie, ošetrovatelské služby, psychologie, stomatologie, oftalmologie, zdravotní péče, akupunktura, ortopedie, rehabilitace, interní lékařství, homeopatie, gynekologie a porodnictví, onkologie, radiodiagnostika, léčebná kosmetika, anesteziologie a resuscitace, dermatologie, kosmetické služby, konzultační činnost v uvedených oblastech této třídy.

(511) 16, 35, 41, 44

(210) O-492281

(111) **328094**

(220) 22.05.2012

(151) 24.10.2012

(540)

**Venkov & styl**  
marianne

(594) Kombinovaná

(730) **Burda International CZ s.r.o.**, Přemyslovská 2845/43, Praha 3, Žižkov, 13000, CZ

(510) (9) časopisy a periodika, knihy v elektronické podobě; (16) časopisy a noviny, periodické a neperiodické tiskoviny; (41) nakladatelství a vydavatelství.

(511) 9, 16, 41

(210) O-495331

(111) **328346**

(220) 21.02.2012

(151) 14.11.2012

(540)

**HypoAlarm**  
Včas vám připomene konec fixace

(594) Kombinovaná

(591) Barevná

(730) **Equa bank a.s.**, Karolinská 661/4, Praha 8 - Karlín, 18600, CZ

(740) **DANĚK & PARTNERS** Advokátní a patentová kancelář, Ing. Dr. Vilém Daněk Ph.D., LL.M., patentový zástupce, Vinohradská 17, Praha 2, 12000

(510) (9) software ke stažení vztahující se k bankovníctví a financím, výrobky spojené s bankovníctvím spadající do třídy 9, platební karty nebo magnetické a čipové karty pro použití v bankovníctví, v pojišťovnictví, v oblasti služeb a v obchodním styku, mezinárodní platební karty, elektronické peněženky, software pro bankovníctví, bankomaty, prodejní automaty, informace a záznamy na nosičích zařazených ve třídě 9, elektronická data, informační produkty v elektronických, datových, informačních a telekomunikačních sítích všeho druhu, software a hardware, periodika a knihy v elektronické podobě, nosiče dat či záznamů včetně audiokazet nahrané i nenahrané, elektronické, datové nebo informační sítě, multimediální aplikace na nosičích zařazených ve třídě 9 nebo v sítích, interaktivní a grafické programy, software, software pro přenos dat, dešifrovací soustavy, čipy (integrováné obvody), multimediální nebo

informační katalogy, audiovizuální programy a díla, exponované filmy, hudební díla na nosičích, CD disky, programové vybavení pro počítače, hardware výpočetní, komunikační nebo informační techniky, elektronické databáze a databázové produkty, informace a záznamy na nosičích s výjimkou nosičů papírových ze třídy 16, informace a data na nosičích nebo i v elektronických, datových, informačních, počítačových a komunikačních sítích, související software a hardware, elektronické, datové nebo informační, komunikační nebo výpočetní sítě včetně jednotlivých součástí a náhradních dílů obsažených ve třídě 9, multimediální aplikace, programy na počítačové hry, hlavolamy elektrické nebo elektronické v rámci této třídy; (16) tiskárenské výrobky vztahující se k bankovníctví a financím, papírenské výrobky a tiskopisy pro finančníctví, bankovníctví, pojišťovnictví a služby finančního trhu, tiskoviny, časopisy, periodika, knihy, obalové materiály z plastických hmot, tiskařské štočky, papír a výrobky z papíru, pastelky, popisovače, dětské tvarovací hmoty, plastelíny, barvy spadající do této třídy (školní pomůcky), křídla na psaní, pisky a vosky jako výtvarné potřeby, materiály na modelování, psací potřeby, skicáky, školní potřeby spadající do této třídy, tužky, tuhy do tužek, archy papíru, papír a výrobky z papíru všeho druhu jako papír pro kopírování, papír balící, papír voskovaný, filtrační papír, celofán (celulózoové fólie) na balení, papírové podložky pod sklenice, papírové ubrousky, lepenka a kartonážní výrobky, akvarely (malby), alba, blahopřání i hudební, diagramy, figurky (sošky) z papírové hmoty, fotografie, stojany na fotografie, grafické reprodukce, grafiky, lepty, listky, litografie, olejotisky, plakáty, malby (obrazy) zarámované či nezarámované, letáky, portréty, prospekty, grafické reprodukce, rytiny, turistické příručky, mapy, atlasy, obrazy, pohlednice a jiné propagační a informační materiály a upomínkové předměty spadající do této třídy jako propagační publikace, ročenky, papírové propagační samolepky, výrobky knihařské, učební pomůcky, tiskařské typy, obaly z papíru, známky, samolepky, potřeby pro umělce, jako jsou štětce, hlína modelovací, hmota papírová, malířská plátna, malířské stojany, malířské válečky pro interiéry, misky na vodové barvy, palety pro malíře, opěradla na ruce pro malíře, prkna rýsovací, modelovací vosky, kromě dentálních, knihařské výrobky, papírnické zboží kancelářské, obalové materiály, neperiodické i periodické publikace, například brožury, kalendáře, katalogy, knihy, oběžníky, zpěvníky, knihy k nalepování výstřížků (alba), komiksy, manuály, noviny, kancelářské potřeby jako jsou adresové štítky do adresovacích strojů, bloky (papírnické výrobky), číslovačky, dávkovače lepicí pásky (kancelářské potřeby), desky (papírnické výrobky), desky psací s klípem na přidržování papíru, desky na dokumenty (šanon, pořadače), dopisní papír, držáky na psací potřeby, etikety kromě textilních, formuláře, gumičky (kancelářské potřeby), gumy na mazání, houbičky navlhčovací (kancelářské potřeby), hroty psacích per, inkousty, kalamáře, kancelářské sponky, kartón, kartotéční listky, karty, karty a pásky papírové na zaznamenání počítačových programů, krejčony (patentní tužky), kružítka, křída na psaní, křívítka, laminovačky (na dokumenty) pro použití v kanceláři, lepicí pásky pro kancelářské účely a použití v domácnosti, lepidla pro kancelářské účely nebo pro domácnost, materiály na pečetení, nálepky (lepicí pásky) pro kancelářské použití nebo pro domácnost, napínáčky, násadky na pera, nože na papír (kancelářské potřeby), obálky, oplatky na pečetení, ořezávací strojky na tužky, ořezávátka na tužky, řezačky na papír, pečete, pečební vosk, penály, pera plnicí, podložky na stůl papírové, podložky pod pívné sklenice, poštovní známky, pouzdra s psacími potřebami, pravítka, pořadače (kancelářské potřeby), pouzdra na pera, pouzdra na razítka, připínáčky, psací stroje (elektrické i neelektrické), razítka, rýsovací nástroje, sešity, seznamy (rejstříky), stroje kancelářské na zalepování, těžítka, tikety, tiskárničky (přenosné), účetní knihy, uhly na kreslení, zápisníky (notesy), dětské plenky z papíru nebo buničiny (jednorázové), filtry kávové (papírové), fólie hliníková na balení potravin, fólie z umělých hmot na balení, komouty (papírové), krabice lepenkové nebo papírové, lepenka, lepenkové roury, mašle papírové, obtisky, papír toaletní, papírové ubrousky, papírové ubrusy, pásky doutníkové, podložky (psací), podušky na razítkování, poutače z papíru nebo z lepenky, pouzdra na doklady, pouzdra na pasy, pouzdra na strihy, pouzdra s barvami (školní pomůcky), pytlíky jako obaly (z papíru nebo umělých hmot), ručníky papírové, šitý vývěsní z papíru nebo z lepenky, tabule reklamní z papíru nebo lepenky; (36) finanční služby, bankovní služby, poskytování bankovních služeb on line, poskytování spořicí a úvěrových služeb, informační a poradenské služby ve všech výše uvedených oblastech, finančníctví, bankovníctví a pojišťovnictví - služby v rámci této třídy, služby finančního trhu, finanční služby - analýzy, transakce, operace, finanční informace, poradenství a řízení, daňové odhady, finanční odhady a oceňování v oblastech pojišťovnictví, bankovníctví, nemovitostí, burzovní makléřství, kurzovní záznamy na burze, finanční sponzorování, financování koupí na splátky, poskytování hypotečních půjček, finanční pronájem - leasing, garance, záruky, kauce, bankovníctví, úvěrové banky,

bezhotovostní operace, platební převody vykonávané elektronicky, clearing (zúčtování vzájemných pohledávek a závazků), elektronický převod kapitálu, kapitálové investice, domácí bankovní služby, vydávání cenin, vydávání cestovních šeků, vydávání cenných papírů, služby a vydávání kreditních karet, měnové služby a operace, směnárenské služby, spořitelny, zprostředkování a poradenství v oblasti pojištění, služby pojišťoven - uzavírání pojistek a pojistných smluv životních, úrazových a proti požáru, nemocenské pojištění, vyplácení důchodů, důchodové fondy, pojistné - technické služby (statistika), služby týkající se úvěrových karet, služby realitní kanceláře - obchodování s nemovitostmi, zprostředkování pronájmu a koupě nemovitostí, pronájem nemovitostí - bytů, domů, kanceláří, pozemků a farem, vedení nájemních a činžovních domů, správa nemovitostí, inkasování nájemného, ubytovací kanceláře (byty, místnosti), oceňování numismatických sbírek, starožitností, uměleckých děl, známek a šperků, kanceláře pro inkasování pohledávek (factoring), služby v oblasti likvidace podniků (finanční záležitosti), celní služby, organizování dobročinných a jiných sbírek, úschovny služby a úschova v bezpečnostních schránkách, úschova cenností, provozování zastaváren; (41) školení vztahující se k bankovníctví a financím, výchova, vzdělávání, zábava, sportovní a kulturní aktivity, organizování vzdělávacích, zábavných, sportovních soutěží nebo soutěží krásy, pořádání sportovních závodů, tělesná výchova, provozování a pronájem sportovních zařízení, golfových hřišť, stadiónů, tenisových dvorců, plaveckých bazénů, gymnastický výcvik, půjčování sportovního nářadí, s výjimkou dopravních prostředků, vzdělávací a školící činnosti v rámci této třídy, pořádání festivalů, hudební produkce v rámci této třídy, služby pro oddech a rekreace, informace a zprostředkování možností rekreace, rozptýlení, zábavy, organizování kulturních nebo vzdělávacích výstav, organizování živých představení a vystoupení, pořádání divadelních představení, provozování kinosálů, koncertní síně, provozování muzeí, knihovny (půjčovny knih), pořádání diskoték, organizování a vedení kolokvií, konferencí, kongresů, seminářů, symposií, informace o výchově a vzdělávání, školení, praktické cvičení, instruktážní výcvik, zkoušení, přezkoušení, dálkové studium, korespondenční kurzy, internátní školy, dětské jesle a školky, služby prázdninových táborů (zábava), náboženská výchova, pomoc a poradenství pro volbu povolání, vzdělávací a školící činnosti v rámci této třídy, výstavní a galerijní činnost v rámci této třídy, provozování kasin a heren, provozování her on-line (z počítačové sítě), noční kluby, karaoke, výchovně-zábavné klubové služby, kluby zdraví, cirkusy, drezúra zvířat, provozování zoologických zahrad, půjčování filmů, umělecké a módní agentury, estrády, pořádání loterií, organizování plesů, plánování a organizování večírků a oslav, předprodej vstupenek, filmová tvorba, filmová studia, dabing, digitální zpracování obrazu, nahrávací studia, výroba rozhlasových a televizních programů, zpravodajské služby, obrazové zpravodajství, fotografování, půjčování a pronájem divadelních a jiných dekorací včetně osvětlení, pronájem rozhlasových a televizních přijímačů, půjčování přenosných videokamer, vydávání knih, elektronické publikování (DTP), poskytování on-line elektronických publikací (bez možnosti stažení), vydávání elektronických knih a časopisů on-line, posunková řeč (tlumočení), překladatelské služby, pořádání a řízení pracovních setkání.

(511) 9, 16, 36, 41

(210) O-492810

(111) **328347**  
(220) 21.02.2012  
(151) 14.11.2012  
(540)



(594) Kombinovaná  
(591) Barevná  
(730) **Equa bank a.s.**, Karolinská 661/4, Praha 8 - Karlín, 18600, CZ  
(740) DANĚK & PARTNERS Advokátní a patentová kancelář, Ing. Dr. Vilém Daněk Ph.D., LL.M., patentový zástupce, Vínohradská 17, Praha 2, 12000  
(510) (9) software ke stažení vztahující se k bankovníctví a financím, výrobky spojené s bankovníctvím spadající do třídy 9, platební karty nebo magnetické a čipové karty pro použití v bankovníctví, v pojišťovnictví, v oblasti služeb a v obchodním styku, mezinárodní platební karty, elektronické peněženky, software pro bankovníctví, bankomaty, prodejní automaty, informace a záznamy na nosičích zařazených ve třídě 9, elektronická data, informační produkty v elektronických, datových, informačních a telekomunikačních sítích všeho druhu, software a hardware, periodika a knihy v elektronické podobě, nosiče dat či záznamů včetně audiokazet nahrané i nenahrané, elektronické, datové nebo informační sítě, multimediální aplikace na nosičích zařazených ve třídě 9 nebo v sítích, interaktivní a grafické programy, software, software pro systémy pro přenos dat, dešifrovací soustavy, čipy (integrované obvody), multimediální nebo informační katalogy, audiovizuální programy a díla, exponované filmy, hudební díla na nosičích, CD disky, programové vybavení pro počítače, hardware výpočetní, komunikační nebo informační techniky, elektronické databáze a databázové produkty, informace a záznamy na nosiči s výjimkou nosičů papírových ze třídy 16, informace a data na nosičích nebo i v elektronických, datových, informačních, počítačových a komunikačních sítích, související software a hardware, elektronické, datové nebo informační, komunikační nebo výpočetní sítě včetně jednotlivých součástí a náhradních dílů obsažených ve třídě 9, multimediální aplikace, programy na počítačových hře, hlavolamy elektrické nebo elektronické v rámci této třídy; (16) tiskárenské výrobky vztahující se k bankovníctví a financím, papírenské výrobky a tiskopisy pro finančníctví, bankovníctví, pojišťovnictví a služby finančního trhu, tiskoviny, časopisy, periodika, knihy, obalové materiály z plastických hmot, tiskařské štočky, papír a výrobky z papíru, pastelky, popisovače, dětské tvarovací hmoty, plastelíny, barvy spadající do této třídy (školní pomůcky), křídly na psaní, pisky a vosky jako výtvarné potřeby, materiály na modelování, psací potřeby, skicáky, školní potřeby spadající do této třídy, tužky, tuhy do tužek, archy papíru, papír a výrobky z papíru všeho druhu jako papír pro kopírování, papír balící, papír voskovaný, filtrační papír, celofán (celulózové fólie) na balení, papírové podložky pod sklenice, papírové ubrousky, lepenka a kartonážní výrobky, akvarely (malby), alba, blahopřání i hudební, diagramy, figurky (sošky) z papírové hmoty, fotografie, stojany na fotografie, grafické reprodukce, grafiky, lepty, lístky, litografie, olejotisky, plakáty, malby (obrazy) zarámované či nezarámované, letáky, portréty, prospekty, grafické reprodukce, rytiny, turistické příručky, mapy, atlasy, obrazy, pohlednice a jiné propagační a informační materiály a upomínkové předměty spadající do této třídy jako propagační publikace, ročenky, papírové propagační samolepky, výrobky knihařské, učební pomůcky, tiskařské typy, obaly z papíru, známky, samolepky, potřeby pro umělce, jako jsou štetce, hlína modelovací, hmota papírová, malířská plátina, malířské stojany, malířské válečky, interiéry, misky na vodové barvy, palety pro malíře, opěradla na ruce pro malíře, prkna rýsovací, modelovací vosky, kromě dentálních, knihařské výrobky, papírnické zboží kancelářské, obalové materiály, neperiodické i periodické publikace, například brožury, kalendáře, katalogy, knihy, oběžníky, zpěvníky, knihy k nalepování výstřížků (alba), komiksy, manuály, noviny, kancelářské potřeby jako jsou adresové štítky do adresovacích strojů, bloky (papírnické výrobky), číslovačky, dávkovače lepicí pásy (kancelářské potřeby), desky (papírnické výrobky), desky psací s klípem na přidržování papíru, desky na dokumenty (šanon, pořadače), dopisní papír, držáky na psací potřeby, etikety kromě textilních, formuláře, gumičky (kancelářské potřeby), gummy na mazání, houbičky navlhčovací

(kancelářské potřeby), hroty psacích per, inkousty, kalamáře, kancelářské sponky, kartón, kartotéční listky, karty, karty a pásy papírové na zaznamenání počítačových programů, krejóny (patentní tužky), kružítko, křída na psaní, křívítka, laminovačky (na dokumenty) pro použití v kanceláři, lepicí pásy pro kancelářské účely a použití v domácnosti, lepidla pro kancelářské účely nebo pro domácnost, materiály na pečeti, nálepky (lepicí pásy) pro kancelářské použití nebo pro domácnost, napínáčky, násadky na pera, nože na papír (kancelářské potřeby), obálky, oplatky na pečeti, ořezávací stroje na tužky, ořezávátka na tužky, rezačky na papír, pečeti, pečecí vosk, penály, pera plnicí, podložky na stůl papírové, podložky pod pивní sklenice, poštovní známky, pouzdra s psacími potřebami, pravítka, pořadače (kancelářské potřeby), pouzdra na pera, pouzdra na razítka, připínáčky, psací stroje (elektrické i neelektrické), razítka, rýsovací nástroje, sešity, seznamy (rejstříky), stroje kancelářské na zalepování, těžítka, tikety, tiskárničky (přenosné), účetní knihy, uhly na kreslení, zápisníky (notesy), dětské plenky z papíru nebo buničiny (jednorázové), filtry kávové (papírové), fólie hliníková na balení potravin, fólie z umělých hmot na balení, kornouty (papírové), krabice lepenkové nebo papírové, lepenka, lepenkové roury, mašle papírové, obtisky, papír toaletní, papírové ubrousky, papírové ubrusy, pásy doutníkové, podložky (psací), podušky na razítkování, poutače z papíru nebo z lepenky, pouzdra na doklady, pouzdra na pasy, pouzdra na stříhy, pouzdra s barvami (školní pomůcky), pytlíky jako obaly (z papíru nebo umělých hmot), ručníky papírové, štíty vývěsní z papíru nebo z lepenky, tabule reklamní z papíru nebo lepenky; (36) finanční služby, bankovní služby, poskytování bankovních služeb on line, poskytování spořicíh a úvěrových služeb, informační a poradenské služby ve všech výše uvedených oblastech, finančníctví, bankovníctví a pojišťovnictví - služby v rámci této třídy, služby finančního trhu, finanční služby - analýzy, transakce, operace, finanční informace, poradenství a řízení, daňové odhady, finanční odhady a oceňování v oblastech pojišťovnictví, bankovníctví, nemovitostí, burzovní makléřství, kurzovní záznamy na burze, finanční sponzorování, financování koupí na splátky, poskytování hypotečních půjček, finanční pronájem - leasing, garance, záruky, kauce, bankovníctví, úvěrové banky, bezhotovostní operace, platební převody vykonávané elektronicky, clearing (zúčtování vzájemných pohledávek a závazků), elektronický převod kapitálu, kapitálové investice, domácí bankovní služby, vydávání cenin, vydávání cestovníh šeků, vydávání cenných papírů, služby a vydávání kreditních karet, měnové služby a operace, směnárenské služby, spořitelny, zprostředkování a poradenství v oblasti pojištění, služby pojištěven - uzavírání pojistek a pojistných smluv životních, úrazových a proti požáru, nemocenské pojištění, vyplácení důchodů, důchodové fondy, pojištění - technické služby (statistika), služby týkající se úvěrových karet, služby realitní kanceláře - obchodování s nemovitostmi, zprostředkování pronájmu a koupě nemovitostí, pronájem nemovitostí - bytů, domů, kanceláří, pozemků a farem, vedení nájemních a činžovníh domů, správa nemovitostí, inkasování nájemného, ubytovací kanceláře (byty, místnosti), oceňování numismatických sbírek, starožitností, uměleckých děl, známek a šperků, kanceláře pro inkasování pohledávek (faktoring), služby v oblasti likvidace podniků (finanční záležitosti), celní služby, organizování dobročinných a jiných sbírek, úschovní služby a úschova v bezpečnostních schránkách, úschova cenností, provozování zastaváren.

(511) 9, 16, 36  
(210) O-492811

(111) **328348**  
(220) 21.02.2012  
(151) 14.11.2012  
(540)



(594) Kombinovaná  
(591) Barevná  
(730) **Equa bank a.s.**, Karolinská 661/4, Praha 8 - Karlín, 18600, CZ  
(740) DANĚK & PARTNERS Advokátní a patentová kancelář, Ing. Dr. Vilém Daněk Ph.D., LL.M., patentový zástupce, Vínohradská 17, Praha 2, 12000  
(510) (9) software ke stažení vztahující se k bankovníctví a financím, výrobky spojené s bankovníctvím spadající do třídy 9, platební karty nebo magnetické a čipové karty pro použití v bankovníctví, v pojišťovnictví, v oblasti služeb a v obchodním styku, mezinárodní platební karty, elektronické peněženky, software pro bankovníctví, bankomaty, prodejní automaty, informace a záznamy na nosičích zařazených ve třídě 9, elektronická data, informační produkty v elektronických, datových, informačních a telekomunikačních sítích všeho druhu, software a hardware, periodika a knihy v elektronické podobě, nosiče dat či záznamů včetně audiokazet nahrané i nenahrané, elektronické, datové nebo informační sítě, multimediální aplikace na nosičích zařazených ve třídě 9 nebo v sítích, interaktivní a grafické programy, software, software pro systémy pro přenos dat, dešifrovací soustavy, čipy (integrované obvody), multimediální nebo informační katalogy, audiovizuální programy a díla, exponované filmy, hudební díla na nosičích, CD disky, programové vybavení pro počítače, hardware výpočetní, komunikační nebo informační techniky, elektronické databáze a databázové produkty, informace a záznamy na nosičích s výjimkou nosičů papírových ze třídy 16, informace a data na nosičích nebo i v elektronických, datových, informačních, počítačových a komunikačních sítích, související software a hardware, elektronické, datové nebo informační, komunikační nebo výpočetní sítě včetně jednotlivých součástí a náhradních dílů obsažených ve třídě 9, multimediální aplikace, programy na počítačové hry, hlavolamy elektronické nebo elektronické v rámci této třídy; (16) tiskárenské výrobky vztahující se k bankovníctví a financím, papírenské výrobky a tiskopisy pro finančníctví, bankovníctví, pojišťovnictví a služby finančního trhu, tiskoviny, časopisy, periodika, knihy, obalové materiály z plastických hmot, tiskařské štočky, papír a výrobky z papíru, pastelky, popisovače, dětské tvarovací hmoty, plastelíny, barvy spadající do této třídy (školní pomůcky), křídla na psaní, písky a vosky jako výtvarné potřeby, materiály na modelování, psací potřeby, skicáky, školní potřeby spadající do této třídy, tužky, tuhy do tužek, archy papíru, papír a výrobky z papíru všeho druhu jako papír pro kopírování, papír balící, papír voskovaný, filtrační papír, celofán (celulózové fólie) na balení, papírové podložky pod sklenice, papírové ubrousky, lepenka a kartonážní výrobky, akvarely (malby), alba, blahopřání i hudební, diagramy, figurky (sošky) z papírové hmoty, fotografie, stojany na fotografie, grafické reprodukce, grafiky, lepty, listky, litografie, olejotisky, plakáty, malby (obrazy) zarámované či nezarámované, letáky, portréty, prospekty, grafické reprodukce, rytiny, turistické příručky, mapy, atlasy, obrazy, pohlednice a jiné propagační a informační materiály a upomínkové předměty spadající do této třídy jako propagační publikace, ročenky, papírové propagační samolepky, výrobky knihařské, učební pomůcky, tiskařské typy, obaly z papíru, známky, samolepky, potřeby pro umělce, jako jsou štetce, hlína modelovací, hmota papírová, malířská plátna, malířské stojany, malířské válečky pro interiéry, misky na vodové barvy, palety pro malíře, opěradla na ruce pro malíře, prkna rýsovací, modelovací vosky, kromě dentálních, knihařské výrobky, papírnické zboží kancelářské, obalové materiály, neperiodické i periodické publikace, například brožury, kalendáře, katalogy, knihy, oběžníky, zpěvníky, knihy k nalepování výstřížků (alba), komiksy, manuály, noviny, kancelářské potřeby jako jsou adresové štítky do adresovacích strojů, bloky (papírnické výrobky), číslovačky, dávkovače lepicí pásy (kancelářské potřeby), desky (papírnické výrobky), desky psací s klípem na přidržování papíru, desky na dokumenty (šanon, pořadače), dopisní papír, držáky na psací potřeby, etikety kromě textilních, formuláře, gumičky (kancelářské potřeby), gumy na mazání, houbičky navlhčovací



(kancelářské potřeby), hroty psacích per, inkousty, kalamáře, kancelářské sponky, kartón, kartotéční listky, karty, karty a pásky papírové na zaznamenání počítačových programů, krejóny (patentní tužky), kružítko, křída na psaní, křívítka, laminovačky (na dokumenty) pro použití v kanceláři, lepicí pásky pro kancelářské účely a použití v domácnosti, lepidla pro kancelářské účely nebo pro domácnost, materiály na pečetení, nálepky (lepicí pásky) pro kancelářské použití nebo pro domácnost, napínáčky, násadky na pera, nože na papír (kancelářské potřeby), obálky, oplatky na pečetení, ořezávací stroje na tužky, ořezávátka na tužky, řezačky na papír, pečete, pečební vosk, penály, pera plnicí, podložky na stůl papírové, podložky pod pivní sklenice, poštovní známky, pouzdra s psacími potřebami, pravítka, pořadače (kancelářské potřeby), pouzdra na pera, pouzdra na razítka, připínáčky, psací stroje (elektrické i neelektrické), razítka, rýsovací nástroje, sešity, seznámy (rejstříky), stroje kancelářské na zalepování, těžítka, tikety, tiskárničky (přenosné), účetní knihy, uhly na kreslení, zápisníky (notesy), dětské plenky z papíru nebo buničiny (jednorázové), filtry kávové (papírové), fólie hliníková na balení potravin, fólie z umělých hmot na balení, kornouty (papírové), krabice lepenkové nebo papírové, lepenka, lepenkové roury, mašle papírové, obtisky, papír toaletní, papírové ubrousky, papírové ubrusy, pásky doutníkové, podložky (psací), podušky na razítkování, poutače z papíru nebo z lepenky, pouzdra na doklady, pouzdra na pasy, pouzdra na stříhy, pouzdra s barvami (školní pomůcky), pytlíky jako obaly (z papíru nebo umělých hmot), ručníky papírové, štíty vývěsní z papíru nebo z lepenky, tabule reklamní z papíru nebo lepenky; (36) finanční služby, bankovní služby, poskytování bankovních služeb on line, poskytování spořicí a úvěrových služeb, informační a poradenské služby ve všech výše uvedených oblastech, finančníctví, bankovníctví a pojišťovnictví - služby v rámci této třídy, služby finančního trhu, finanční služby - analýzy, transakce, operace, finanční informace, poradenství a řízení, danové odhady, finanční odhady a oceňování v oblastech pojišťovnictví, bankovníctví, nemovitostí, burzovní makléřství, kurzovní záznamy na burze, finanční sponzorování, financování koupí na splátky, poskytování hypotečních půjček, finanční pronájem - leasing, garance, záruky, kauce, bankovníctví, úvěrové banky, bezhotovostní operace, platební převody vykonávané elektronicky, clearing (zúčtování vzájemných pohledávek a závazků), elektronický převod kapitálu, kapitálové investice, domácí bankovní služby, vydávání cenin, vydávání cestovních šeků, vydávání cenných papírů, služby a vydávání kreditních karet, měnové služby a operace, směnárenské služby, spořitelny, zprostředkování a poradenství v oblasti pojištění, služby pojišťoven - uzavírání pojistek a pojistných smluv životních, úrazových a proti požáru, nemocenské pojištění, vyplácení důchodů, důchodové fondy, pojistné - technické služby (statistika), služby týkající se úvěrových karet, služby realitní kanceláře - obchodování s nemovitostmi, zprostředkování pronájmu a koupě nemovitostí, pronájem nemovitostí - bytů, domů, kanceláří, pozemků a farem, vedení nájemních a činžovních domů, správa nemovitostí, inkasování nájemného, ubytovací kanceláře (byty, místnosti), oceňování numismatických sbírek, starožitností, uměleckých děl, známek a šperků, kanceláře pro inkasování pohledávek (faktoring), služby v oblasti likvidace podniků (finanční záležitosti), celní služby, organizování dobročinných a jiných sbírek, úschovny služby a úschova v bezpečnostních schránkách, úschova cenností, provozování zastaváren; (41) školení vztahující se k bankovníctví a financím, výchova, vzdělávání, zábava, sportovní a kulturní aktivity, organizování vzdělávacích, zábavných, sportovních soutěží nebo soutěží krásy, pořádání sportovních závodů, tělesná výchova, provozování a pronájem sportovních zařízení, golfových hřišť, stadiónů, tenisových dvorců, plaveckých bazénů, gymnastický výcvik, půjčování sportovního nářadí, s výjimkou dopravních prostředků, vzdělávací a školící činnosti v rámci této třídy, pořádání festivalů, hudební produkce v rámci této třídy, služby pro oddech a rekreace, informace a zprostředkování možností rekreace, rozptýlení, zábavy, organizování kulturních nebo vzdělávacích výstav, organizování živých představení a vystoupení, pořádání divadelních představení, provozování kinosálů, koncertní síně, provozování muzeí, knihovny (půjčovny knih), pořádání diskoték, organizování a vedení kolokvií, konferencí, kongresů, seminářů, symposií, informace o výchově a vzdělávání, školení, praktické cvičení, instruktážní výcvik, zkoušení, přezkoušení, dálkové studium, korespondenční kurzy, internátní školy, dětské jesle a školky, služby prázdninových táborů (zábava), náboženská výchova, pomoc a poradenství pro volbu povolání, vzdělávací a školící činnosti v rámci této třídy, výstavní a galerijní činnost v rámci této třídy, provozování kasin a heren, provozování her on-line (z počítačové sítě), noční kluby, karaoke, výchovně-zábavní klubové služby, kluby zdraví, cirkusy, drezúra zvířat, provozování zoologických zahrad, půjčování filmů, umělecké a módní agentury, estrády, pořádání loterií, organizování plesů, plánování a organizování večírků a oslav, předprodej vstupenek, filmová tvorba,

filmová studia, dabing, digitální zpracování obrazu, nahrávací studia, výroba rozhlasových a televizních programů, zpravodajské služby, obrazové zpravodajství, fotografování, půjčování a pronájem divadelních a jiných dekorací včetně osvětlení, pronájem rozhlasových a televizních přijímačů, půjčování přenosných videokamer, vydávání knih, elektronické publikování (DTP), poskytování on-line elektronických publikací (bez možnosti stažení), vydávání elektronických knih a časopisů on-line, posunková řeč (tlumočení), překladatelské služby, pořádání a řízení pracovních setkání.

(511) 9, 16, 36, 41  
(210) O-492812

(111) **328549**  
(220) 26.04.2012  
(151) 21.11.2012  
(540)



**ČESKÁ POJIŠŤOVNA**

(594) Kombinovaná  
(591) Barevná  
(730) **Generali Česká pojišťovna a.s.**, Spálená 75/16, Praha 1, Nové Město, 11000, CZ  
(740) Dana Lukajová, patentový zástupce, Voršilská 10, Praha 1, 11000  
(510) (35) reklamní, inzertní a propagační činnost, marketing, reklamní, inzertní a propagační činnost prostřednictvím jakéhokoliv média, prostřednictvím telefonní sítě nebo datové sítě nebo informační sítě, poskytování komerčních informací a jiných komerčních informačních produktů všeho druhu, informačních produktů reklamního charakteru, poskytování multimediálních informací komerčního charakteru, komerční využití Internetu v oblastech komerčních internetových médií a vyhledávacích služeb, on-line inzerce, zprostředkování v obchodních vztazích, výstavy komerční, merchandising, služby zahrnující záznam, přenos, přepis, převod, vypracování, kompilaci, přenesení nebo systematickosti písemných sdělení a/nebo záznamů, využívání nebo kompilaci matematických a statistických údajů, činnost ekonomických a/nebo organizačních poradců, zprostředkování v obchodních vztazích, merchandising, franchising, pomoc při využívání a řízení obchodního podniku, personální agentura, personální poradenství, automatizované zpracování dat, pomoc při provozování obchodů a obchodních činností průmyslového nebo obchodního podniku, zajišťování systému na podporu a intenzifikaci obchodních služeb založený na zvýhodňování klíčových spolupracovníků a klientů, poskytování věrnostních a bonusových systémů, jako poskytování slev a odměn, přednostní a nadstandardní poskytování služeb, vše zejména v prodeji výrobků ve tř. 1-34; (36) finanční služby, pojišťovnictví, zajišťovací činnost, činnosti související s pojišťovací a zajišťovací činností, zábranná činnost, bankovníctví, finanční služby, provádění bankovních obchodů a jakýchkoliv operací s tím spojených, bankovní služby, služby týkající se financí a peněžnictví, přijímání vkladů, poskytování úvěrů, vydávání hypotečních zástavních listů, investování do cenných papírů, financování pronájmu, vedení účtů, řízení, obsluha a provozování výměny dat v rámci platebního styku, poradenská a informační činnost a zprostředkování v oblasti financí a pojišťovnictví, sponzoring, shromažďování a poskytování finančních prostředků, organizování a provozování dobročinných a humanitárních akcí formou poskytování slev a příspěvků potřebným ve finanční podobě; (41) výchova, vzdělávání, zábava, sportovní, soutěžní a kulturní aktivity, agenturní činnost v oblasti kultury, informační služby v oblasti výchovy, vzdělávání, zábavy, soutěží, her a sportovních a kulturních aktivit, zprostředkování v oblasti kultury, výchovy, zábavy, soutěží a sportu, výchovná, vzdělávací, soutěžní a zábavní činnost, výroba a provozování a organizování zábavných nebo kulturních nebo vzdělávacích nebo soutěžních nebo sportovních představení, organizace společenských a kulturních akcí, organizace, provozování a provádění her a soutěží i veřejných, výstavní činnost v oblasti kultury nebo zábavy nebo výchovy nebo vzdělávání, nakladatelství a vydavatelství, ediční činnost, publikační činnost, nahrávání nosičů zvukových nebo obrazově zvukových, půjčování nahraných zvukových a zvukově obrazových záznamů, tvorba a šíření audiovizuálních děl, zpravodajství, publicistika, tvorba programů, tvorba a výroba televizních a audiovizuálních programů, informační služby v oblasti kultury, výchovy, zábavy, soutěží a sportu, zajišťování vstupenek v oblasti kultury, výchovy, zábavy, soutěží a sportu, překladatelské služby.

(511) 35, 36, 41  
(210) O-494783

(111) **328929**  
(220) 08.06.2012  
(151) 19.12.2012  
(540)



(594) Kombinovaná  
(591) Barevná  
(730) **Burda International CZ s.r.o.**, Přemyslovská 2845/43, Praha 3, Žižkov, 13000, CZ  
(510) (16) papír a výrobky z papíru, alba, bloky, časopisy, inzertní listy, kancelářské potřeby - v rámci této třídy, katalogy, knihy, prospekty, manuály, fotografie, karty, obalový materiál zařazený ve třídě 16, publikace, brožury, periodika, informační produkty zařazené ve třídě 16, plakáty, gratulace, pohlednice, kalendáře, samolepky, obtisky, hlavolamy, omalovánky, mapy, obrazy, skládačky z papíru, tiskařské výrobky, reklamní a ozdobné předměty z papíru nebo lepenky; (21) nádobí, pomůcky a nádoby pro domácnost a kuchyň; (35) inzertní, reklamní a propagační činnost prostřednictvím jakéhokoliv média, poskytování obchodních nebo podnikatelských informací, komerční využití Internetu, on-line inzerce, pomoc při řízení obchodní činnosti, marketing, průzkum a analýza trhu, organizování výstav a veletrhů ke komerčním a obchodním účelům, organizování gastronomických a potravinových akcí a trhů (komerčních), reprografické práce, odborné obchodní poradenství, zhotovování propagačních fotografií, pořizování kopií dokumentů, pronájem reklamních materiálů, administrativní práce, automatizované zpracování dat, vyhledávání dat v počítačových souborech, předvádění zboží.  
(511) 16, 21, 35  
(210) O-495832

(111) **328943**  
(220) 03.06.2011  
(151) 19.12.2012  
(540)



(593) Obrazová  
(730) **BUGGYRA IP Limited**, Room 1, Level 2, Plazzo Ca Brugnera, Valley Road, Birkirkara, MT  
(510) (35) pomoc při řízení obchodní činnosti, informace obchodní nebo podnikatelské, venkovní reklama, obchodní management, personální poradenství, předvádění zboží, kopírování nebo rozmnožování (reprodukce) dokumentů, dokladů, posuzování efektivnosti provozu a racionalizace práce, marketingové studie, obchodní průzkum, pronájem reklamních materiálů, reklama, televizní reklamy, reklamní agentury, hospodářské (ekonomické) prognózy, organizování výstav (komerčních nebo reklamních), pronájem reklamních ploch, obchodní reklamy (pro třetí osoby -), agentury umělecké (obchodní vedení), pořádání veletrhů pro obchodní a reklamní účely, vyhledávání dat v počítačových souborech pro třetí osoby, pronájem reklamní doby v komunikačních médiích, prezentace výrobků v komunikačních médiích pro účely maloobchodu, komerční

informace a rady pro spotřebitele, administrativní zpracování nákupních objednávek, komerční správa licencí na výrobky a služby ostatních, subdodavatelské služby (obchodní pomoc), vyhledávání sponzorů; (41) organizování vzdělávacích a zábavných soutěží, školení, vyučování, výchovné služby, výroba rozhlasových a televizních programů, informace o výchově a vzdělání, informace o možnostech rozptýlení, organizování kulturních nebo vzdělávacích výstav, organizování a vedení seminářů, elektronické publikování (DTP), digitální zpracování obrazu, obrazové zpravodajství, fotografování, překladatelské služby, služby v oblasti grafické úpravy, jiné než pro reklamní účely; (42) grafický design, vývoj a výzkum nových výrobků, navrhování (průmyslový design), expertizy, ochrana životního prostředí.

(511) 35, 41, 42  
(210) O-486213

(111) **328971**  
(220) 15.03.2012  
(151) 27.12.2012  
(540)

## Film Café

(592) Slovní  
(730) **AMC Networks Central Europe s.r.o.**, Pobřežní 620/3, Praha 8 - Karlín, 18600, CZ  
(740) Dana Lukajová, patentový zástupce, Voršilská 10, Praha 1, 11000  
(510) (16) papír, lepenka a výrobky z těchto materiálů, které nejsou zařazené do jiných tříd, tiskařské výrobky, potřeby pro knižní vazby, fotografie, papírenské zboží, lepidla pro papírenství nebo domácnost, materiál pro umělce, štetce, psací stroje a kancelářské potřeby (vyjímaje nábytek), učební a vyučovací pomůcky s výjimkou přístrojů, plastické obaly (nezařazené do jiných tříd), tiskařské typy, štočky; (38) spoje (komunikace), televizní vysílání, komunikace, televizní přenos, šíření televizních programů, kabelové televizní vysílání, satelitní vysílání, komunikace prostřednictvím sítí z optických vláken, komunikace prostřednictvím počítačových terminálů, počítačem podporovaný přenos zpráv a obrazových materiálů, elektronická pošta, elektronické nástěnky, poskytování internetových diskusních (chatovacích) prostorů, telematika, informační kancelář, šíření, výměna nebo získávání zpráv a informací, šíření elektronických časopisů, informací, elektronických periodik, knih v elektronické podobě, audio nebo audiovizuálních děl prostřednictvím informační nebo datové nebo elektronické nebo komunikační nebo telekomunikační nebo počítačové sítě, zejména Internetu, pomocí satelitů aj., provozování internetového serveru, provozování internetového portálu, zajištění prostoru pro webové stránky, poskytování portálu na Internetu; (41) výchova, vzdělávání, zábava, sportovní a kulturní aktivity, soutěžní činnost, zprostředkování v oblasti výchovy, vzdělávání, zábavy a sportovních a kulturních aktivit, televizní zábava, filmová studia, filmová tvorba, půjčování filmů, výroba televizních pořadů, dabing, produkce filmů a videí, výroba a produkce televizního vysílání, obrazové zpravodajství, TV produkce, nakladatelství, vydavatelství, agenturní činnost v oblasti kultury, organizace, provozování a provádění her a soutěží i veřejných, provozování divadla, provozování kina, výstavní činnost v oblasti kultury nebo zábavy nebo výchovy nebo vzdělávání, digitální zpracování obrazu (služby), elektronické publikování (DTP), nahrávací studia (služby), poskytování on-line elektronických publikací a děl (bez možnosti stažení), poskytování on-line elektronických publikací, vydávání elektronických knih a on-line časopisů, poskytování publikací z celosvětové počítačové sítě nebo Internetu s možností prohledávání, pronájem kinematografických filmů.

(511) 16, 38, 41  
(210) O-493555

(111) **328991**  
(220) 23.04.2012  
(151) 27.12.2012  
(540)

## Hypotéka FIT

(592) Slovní  
(730) **Equa bank a.s.**, Karolinská 661/4, Praha 8 - Karlín, 18600, CZ  
(740) DANĚK & PARTNERS Advokátní a patentová kancelář, Ing. Dr. Vilém Daněk Ph.D., LL.M., patentový zástupce, Vinohradská 17, Praha 2, 12000  
(510) (9) software ke stažení vztahující se k bankovníctví a financím, výrobky spojené s bankovníctvím spadající do třídy 9, platební karty nebo magnetické a čipové karty pro použití v bankovníctví, v pojišťovnictví, v oblasti služeb a v obchodním styku, mezinárodní platební karty, elektronické peněženky, software pro bankovníctví, bankomaty, prodejní

automaty, informace a záznamy na nosičích zařazených ve třídě 9, elektronická data, informační produkty v elektronických, datových, informačních a telekomunikačních sítích všeho druhu, software a hardware, periodika a knihy v elektronické podobě, nosiče dat či záznamů, včetně audiokazet nahrané i nenahrané, elektronické, datové nebo informační sítě, multimediální aplikace na nosičích zařazených ve třídě 9 nebo v sítích, interaktivní a grafické programy, software, software pro systémy pro přenos dat, dešifrovací soustavy, čipy (integrované obvody), multimediální nebo informační katalogy, audiovizuální programy a díla, exponované filmy, hudební díla na nosičích, CD disky, programové vybavení pro počítače, hardware výpočetní, komunikační nebo informační techniky, elektronické databáze a databázové produkty, informace a záznamy na nosičích, s výjimkou nosičů papírových ze třídy 16, informace a data na nosičích nebo i v elektronických, datových, informačních, počítačových a komunikačních sítích, související software a hardware, elektronické, datové nebo informační, komunikační nebo výpočetní sítě, včetně jednotlivých součástí a náhradních dílů obsažených ve třídě 9, multimediální aplikace, programy na počítačové hry, hlavolamy elektrické nebo elektronické v rámci této třídy; (16) tiskárenské výrobky vztahující se k bankovníctví a financím, papírenské výrobky a tiskopisy pro finančníctví, bankovníctví, pojišťovnictví a služby finančního trhu, tiskoviny, časopisy, periodika, knihy, obalové materiály z plastických hmot, tiskařské štočky, papír a výrobky z papíru, pastelky, popisovače, dětské tvarovací hmoty, plastelíny, barvy spadající do této třídy (školní pomůcky), křídla na psaní, písky a vosky jako výtvarné potřeby, materiály na modelování, psací potřeby, skicáky, školní potřeby spadající do této třídy, tužky, tuhy do tužek, archy papíru, papír a výrobky z papíru všeho druhu jako papír pro kopírování, papír balicí, papír voskovaný, filtrační papír, celofán (celulózové fólie) na balení, papírové podložky pod sklenice, papírové ubrusy, lepenka a kartonážní výrobky, akvarely (malby), alba, blahopřání i hudební, diagramy, figurky (sošky) z papírové hmoty, fotografie, stojany na fotografie, grafické reprodukce, grafiky, lepty, listky, litografie, olejotisky, plakáty, malby (obrazy) zarámované či nezarámované, letáky, portréty, prospekty, grafické reprodukce, rytiny, turistické příručky, mapy, atlasy, obrazy, pohlednice a jiné propagační a informační materiály a upomínkové předměty spadající do této třídy jako propagační publikace, ročenky, papírové propagační samolepky, výrobky knihařské, učební pomůcky (s výjimkou přístrojů), tiskařské typy, obaly z papíru, známky, samolepky, potřeby pro umělce, jako jsou štětce, hlína modelovací, hmota papírová, malířská plátna, malířské stojany, malířské válečky pro interiéry, misky na vodové barvy, palety pro malíře, opěradla na ruce pro malíře, prkna rýsovací, modelovací vosky, kromě dentálních, knihařské výrobky, papírnické zboží kancelářské, neperiodické i periodické publikace, zejména brožury, kalendáře, katalogy, oběžníky, zpěvníky, knihy k nalepování výstřížků (alba), komiksy, manuály, noviny, kancelářské potřeby jako jsou adresové štítky do adresovacích strojů, bloky (papírnické výrobky), číslovačky, dávkovače lepící pásky (kancelářské potřeby), desky (papírnické výrobky), desky psací s klipsem na přidržování papíru, desky na dokumenty (šanon, pořadače), dopisní papír, držáky na psací potřeby, etikety kromě textilních, formuláře, gumičky (kancelářské potřeby), gumy na mazání, houbičky navlhčovací (kancelářské potřeby), hroty psacích per, inkousty, kalamáře, kancelářské sponky, kartón, kartotéční listky, karty, karty a pásky papírové na zaznamenání počítačových programů, krejóny (patentní tužky), kružítko, křída na psaní, křivítka, laminovačky (na dokumenty) pro použití v kanceláři, lepící pásky pro kancelářské účely a použití v domácnosti, lepidla pro kancelářské účely nebo pro domácnost, materiály na pečetění, nálepky (lepící pásky) pro kancelářské použití nebo pro domácnost, napínáčky, násadky na pera, nože na papír (kancelářské potřeby), obálky, oplatky na pečetění, ořezávací stroje na tužky, ořezávátka na tužky, rezačky na papír, pečetě, pečetní vosk, penály, pera plnicí, podložky na stůl papírové, poštovní známky, pouzdra s psacími potřebami, pravítka, pořadače (kancelářské potřeby), pouzdra na pera, pouzdra na razítka, připínáčky, psací stroje (elektrické i neelektrické), razítka, rýsovací nástroje, sešity, seznamy (rejstříky), stroje kancelářské na zalepování, těžítka, tikety, tiskárničky (přenosné), účetní knihy, uhly na kreslení, zápisníky (notesy), filtry kávové (papírové), fólie hliníková na balení potravin, fólie z umělých hmot na balení, kornouty (papírové), krabice lepenkové nebo papírové, lepenka, lepenkové roury, mašle papírové, obtisky, papír toaletní, papírové ubrusy, podložky (psací), podušky na razítkování, poutače z papíru nebo z lepenky, pouzdra na doklady, pouzdra na pasy, pouzdra na stříhy, pouzdra s barvami (školní pomůcky), pytlíky jako obaly (z papíru nebo umělých hmot), ručníky papírové, štíty vývěsní z papíru nebo z lepenky, tabule reklamní z papíru nebo lepenky; (36) finanční služby, bankovní služby, poskytování bankovních služeb on-line, poskytování spořicí a úvěrových služeb, informační a poradenské služby ve všech výše uvedených oblastech tř. 36, finančníctví, bankovníctví a pojišťovnictví - služby v rámci této třídy,

služby finančního trhu, finanční služby - analýzy, transakce, operace, finanční informace, finanční poradenství a finanční řízení, daňové odhady, finanční odhady a oceňování v oblastech pojišťovnictví, bankovníctví a nemovitostí, burzovní makléřství, kurzovní záznamy na burze, finanční sponzorování, financování koupí na splátky, poskytování hypotečních půjček, hypoteční služby, makléřské služby v oblasti hypoték, finanční pronájem - leasing, garance, záruky, kauce, úvěrové banky, bezhotovostní operace, platební převody vykonávané elektronicky, clearing (zúčtování vzájemných pohledávek a závazků), elektronický převod kapitálu, kapitálové investice, domácí bankovní služby - vydávání cenin, vydávání cestovních šeků, vydávání cenných papírů, služby a vydávání kreditních karet, měnové služby a operace, směnárenské služby, spořitelny, zprostředkování a poradenství v oblasti pojištění, služby pojišťoven - uzavírání pojistek a pojistných smluv životních, úrazových a proti požáru, nemocenské pojištění, vyplácení důchodů, důchodové fondy, pojistně - technické služby (statistika), služby týkající se úvěrových karet, služby realitní kanceláře - obchodování s nemovitostmi, zprostředkování pronájmu a koupě nemovitostí, pronájem nemovitostí - bytů, domů, kanceláří, pozemků, farem, vedení nájemních a činžovních domů, správa nemovitostí, inkasování nájemného, ubytovací kanceláře (byty, místnosti), oceňování numismatických sbírek, starožitností, uměleckých děl, známek a šperků, kanceláře pro inkasování pohledávek (faktoring), služby v oblasti likvidace podniků (finanční záležitosti), celní služby, organizování dobročinných a jiných sbírek, úschovní služby a úschova v bezpečnostních schránkách, úschova cenností, provozování zastaváren.

(511) 9, 16, 36  
(210) O-494636

(111) **329072**  
(220) 03.07.2012  
(151) 02.01.2013  
(540)

(594) Kombinovaná  
(591) Barevná  
(730) **KALÁB - invest, s.r.o.**, Vídeňská 849/15, Brno, Štýřice, 63900, CZ  
(510) (6) kovové stavební materiály, kovové stavební materiály přenosné; (37) stavebnictví, opravy, instalační služby, demolice budov, dláždění cest, klempířství a instalatérství, povrchové čištění budov, pronájem stavebních strojů a zařízení, stavební dozor, zednické služby; (42) architektura, design průmyslový, projektová činnost, studie technických projektů, projektové studie technické.  
(511) 6, 37, 42  
(210) O-496473

(111) **329182**  
(220) 12.06.2012  
(151) 09.01.2013  
(540)



(594) Kombinovaná  
(730) **WHALLEY a.s.**, Mikulášovická 552, Velký Šenov, 40778, CZ  
(740) **FRAŇO** advokátní kancelář s.r.o., Truhlářská 1108/3, Praha 1, Nové Město, 11000  
(510) (29) maso, ryby, drůbež a zvěřina, konzervované masné výrobky, masové výtažky; (30) chléb, pečivo a cukrovinky, mouka a obilninové přípravky; (32) minerální vody, šumivé nápoje a jiné nápoje nealkoholické, nápoje a šťávy ovocné, sirupy a jiné přípravky k zhotovování nápojů.  
(511) 29, 30, 32  
(210) O-495942

(111) **330021**  
(220) 24.02.2012  
(151) 06.03.2013  
(540)



(594) Kombinovaná  
(730) **Fišerová Václava Bc.**, Akátová 503/13, Litoměřice, Pokratice, 41201, CZ  
(510) (5) výrobky parafarmaceutické, vitamíny, minerály a stopové prvky, dietní a nutriční přípravky pro léčebné účely, kombinované přípravky vitamínů, minerálů, stopových prvků a bylinných výtažků, potravinové doplňky i obohacené vitamíny nebo minerály nebo stopovými prvky, vitaminové přípravky, multivitaminové preparáty, minerály a multiminerálové preparáty, bylinné čaje, léčivé rostliny, bylinné výtažky nebo sirupy, vitaminová výživa ve formě koncentrátů, proteinové koncentráty jako výživné přísady k potravinám, přípravky, poživatiny obsahující biologické katalyzátory pro fyzicky aktivní osoby, sportovce, rekonvalescenty, posilující poživatiny, extrakty a potraviny pro zvláštní výživu, dietetické a diabetické poživatiny a potraviny pro zvláštní výživu, obohacené vitamínové nápoje a koncentráty pro léčebné účely, potravinové doplňky ne pro lékařské účely a obsahující látky živočišného původu, protein pro lidskou spotřebu, proteinové výrobky a přípravky pro výživu, přípravky zvláštní výživy pro sportovce nebo osoby s vysokým energetickým výdejem, výživné přípravky pro denní doplnění stravy jako instantní strava nebo samostatná směs, skládající se hlavně z mléka v prášku nebo živočišných proteinů, také s přísadkou vitamínů nebo minerálů nebo stopových prvků nebo cukru, výživné bylinné extrakty jako potravinové doplňky, texturované proteiny a jejich směsi pro humánní využití, potravinové doplňky neléčebné pro posílení imunity organismu a zlepšení zdraví rostlinného původu v tuhém i tekutém stavu ve formě práškových směsí, kapek, sirupů, gelů, past, tablet, šumivých tablet, pastilek, dražé, tobolek, kapslí, bonbónů, želé, prášků; (29) konzervované potraviny a poživatiny z bílkovin, bylin, olejnin a mikrobiologických kultur; (30) káva a náhražky kávy, obilní vločky a jiné obilné výrobky určené k lidské výživě, muesli, čaje, pekařské výrobky.  
(511) 5, 29, 30  
(210) O-492948

(111) **330052**  
(220) 30.05.2012  
(151) 06.03.2013  
(540)

## PREVAC

(592) Slovní  
(730) **inPHARM spol. s r.o.**, Kopčianská 8/A, Bratislava 85101, SK  
(740) Ing. Michal Jupa, patentový zástupce, Na Baních 1385, Praha 5 - Zbraslav, 15600  
(510) (5) farmaceutické a parafarmaceutické výrobky s výjimkou produktů k léčbě deprese a centrálního nervového systému, stomatologické, veterinární a dezinfekční výrobky, potravinové doplňky (přípravky pro zvláštní výživu) zařazené do této třídy a určené pro lékařské účely, potravinové doplňky (přípravky pro zvláštní výživu) zařazené do této třídy a ne pro lékařské účely; (35) zprostředkovatelská činnost v obchodu, export-import, velkoobchod, maloobchod a internetový obchod s výrobky zařazenými do tříd 3, 5, 29, 30, marketing, propagace, inzerce a reklama všemi druhy médií, zprostředkování služeb uvedených ve třídě 35.  
(511) 5, 35  
(210) O-495568

(111) **330158**  
(220) 05.01.2012  
(151) 13.03.2013  
(540)

## HOUSLAŘSKÁ ŠKOLA

(592) Slovní  
(730) **Integrovaná střední škola Cheb**, Obrněné brigády 2258/6, Cheb, 35002, CZ  
(740) **ZEMAN** - podkrušnohorská patentová a známková kancelář, Mgr. Dita Fialová, patentový zástupce, Hradní 301/9, Loket, 35733  
(510) (9) strojně čitelné nosiče informací, audioprogramy a audiovizuální programy, počítačové hry, filmy, audiovizuální hry na počítačové platformy, interaktivní a grafické programy, elektronická periodika a publikace, elektronické katalogy, elektronické tiskopisy, jiné propagační a reklamní materiály v elektronické podobě, informace přenášené elektronickou cestou, hardware, přístroje pro pořizování, přenos a reprodukci zvuku a obrazu, vyučovací stroje, vyučovací přístroje a nástroje; (15) hudební nástroje, hrací skříně, hudební stojany, pouzdra na hudební nástroje, komponenty hudebních nástrojů, příslušenství k hudebním nástrojům, např. ladicí klíče, ladičky, trsátka; (16) periodické a neperiodické tiskoviny jako například knihy, učebnice, časopisy, noviny, katalogy, prospekty, tiskopisy všeho druhu, plakáty, letáky a jiné propagační, reklamní a informační materiály, vstupenky, etikety, mapy, pohlednice, fotografie, grafická díla, grafické reprodukce, kartografická díla a jiná vyobrazení na papírovém nosiči, psací a kancelářské potřeby (kromě nábytku), pouzdra na psací potřeby, držáky a stojánky na psací potřeby, stojánky na fotografie, různé stojánky na kancelářské potřeby, reklamní cedule a poutače, figurky a jiné dekorativní předměty z papírové hmoty, úložné krabice papírové, jiné výrobky z papíru jako např. ubrousky, ubrusy, ručníky, sešity, poznámkové bloky, zápisníky, diáře, kalendáře, dopisní papír, dopisní obálky, kancelářský papír všeho druhu, notový papír, obaly na knihy a sešity, jiné papírenské a polygrafické výrobky, pořadače, upomínkové předměty z papíru, makety a modely z papíru, lepenka a výrobky z lepenky spadající do této třídy; (35) reklamní, propagační a inzertní činnost, včetně reklamy, propagace a inzerce šířené rozhlasem, televizí a elektronickými médii, vydávání a šíření reklamních a propagačních materiálů, předvádění produktů a prezentace služeb, pořádání komerčních výstav a jiných přehlídek zboží a služeb komerčního charakteru, pronájem reklamních ploch, činnost organizačních, obchodních a ekonomických poradců, sestavování statistických informací, zpracování informací - sběr a vkládání dat, komerční informační činnost, kopírování a skenování listinných materiálů, pomoc při řízení obchodní činnosti, obchodní administrativa, účetní práce, sekretářské a asistentké služby, obchodní marketing, vyhledávání dat v počítačových souborech (pro třetí osoby), zprostředkování obchodu výrobky uvedenými ve třídách 9, 15 a 16; (37) opravy a údržba hudebních nástrojů, restaurování hudebních nástrojů; (41) výchova a vzdělávání v rámci této třídy, vydavatelská činnost, publikační činnost, vydávání knih, časopisů a učebních textů v papírové i elektronické formě, vydávání elektronických knih a časopisů on-line, organizování a pořádání vzdělávacích, kulturních, společenských, sportovních, soutěžních a jiných zábavních akcí, zajišťování a pořádání odborných kurzů, školení, přednášek, seminářů, konferencí, kolokvií, kongresů, sympozií, praktických výcviků, her, soutěží, jiných výukových

akcí, lektorská činnost, organizování a zprostředkování studijních pobytů, vzdělávacích programů, humanitárních akcí, studijní stipendia, organizování a pořádání výstav a jiných přehlídek nekomerčního charakteru, provozování rekreačních, vzdělávacích, kulturních a sportovních zařízení, výroba a tvorba audiovizuálních děl, tvorba a výroba audiovizuálních programů, reportáže, fotoreportáže, filmové reportáže, fotografování, zajišťování vstupenek na sportovní, kulturní, společenské a jiné zábavní akce, poskytování informací o výchově a vzdělávání.

(511) 9, 15, 16, 35, 37, 41  
(210) O-491520

(111) **330184**  
(220) 08.06.2012  
(151) 13.03.2013  
(540)

PIZZA  BANDITOS

(594) Kombinovaná  
(730) **PIZZA BANDITOS s. r. o.**, Májová 1570/20, Cheb, 35002, CZ  
(510) (30) hotová jídla, především těstoviny, pizza, výrobky studené kuchyně, saláty, výrobky z těst a těstovin, chléb, pečivo, housky, rohlíky, cukrárenské výrobky, polotovary, moučné výrobky a výrobky a přípravky z obilnin, vše spadající do této třídy; (39) rozvoz a distribuce zboží a výrobků, především potravin, balení a skladování, expedice a doprava potravinářských produktů tuzemská i zahraniční; (43) hostinská a restaurační činnost, poskytování gastronomických služeb, příprava jídel a výrobků studené kuchyně, pořádání hostin, provozování barů, bufetů, stánků, samoobslužných restaurací, kaváren

(511) 30, 39, 43  
(210) O-495826

(111) **330461**  
(220) 29.05.2012  
(151) 27.03.2013  
(540)

**TANTER**

(592) Slovní  
(730) **TANTER - Asociace tanečně pohybové terapie České republiky, z.s.**, Heřmanova 457/41, Praha 7, Holešovice, 17000, CZ  
(740) Mgr. PETR ŽIŽKA, LL.M., advokátní kancelář, Mgr. Petr Žížka LL.M., Sedláčkova 209/16, Plzeň, Vnitřní Město, 30100  
(510) (41) organizování a vedení konferencí, organizování a vedení seminářů, praktický výcvik, školení a vyučování, vyučování a vzdělávání, zkoušení a přezkoušení (v rámci výuky), konzultační služby v oblasti taneční a pohybové terapie; (44) lékařské služby - psychoterapie, služby psychologa, zdravotní péče v oblasti psychoterapie; (45) konzultační služby v oblasti duševního vlastnictví.

(511) 41, 44, 45  
(210) O-495538

(111) **330671**  
(220) 17.04.2012  
(151) 24.04.2013  
(540)

**CENTRUM** 

(594) Kombinovaná  
(591) Barevná  
(730) **Neuschl Dalibor Mgr., MBA.**, Zelená 262, Babice u Rosic, 66484, CZ  
(740) Adam Zbořil, U Cihelny 404, Říčany, 66482  
(510) (16) tiskárenské výrobky; (38) spoje a komunikace - šíření internetových prezentací; (41) vydavatelská a nakladatelská činnost.  
(511) 16, 38, 41  
(210) O-494467

(111) **330682**  
(220) 09.05.2012  
(151) 24.04.2013  
(540)



(594) Kombinovaná  
(730) **Pszczółka Miroslav**, Nad Okrouhlíkem 2365/17, Praha 8, Libeň, 18000, CZ  
(740) ŽÍŽLAVSKÝ, advokátní kancelář s.r.o., Mgr. Adam Sigmund, advokát, Široká 36/5, Praha 1, 11000  
(510) (6) obecné kovy a jejich slitiny, kovové stavební materiály, kovové stavební materiály přenosné, kovové materiály pro železnice, kovové kabely a dráty neelektrické, kovové potřeby zámečnické a klempířské, kovové trubky, seřfy, kovové výrobky, které nejsou uvedeny v jiných třídách, rudy, kovové konstrukce; (9) přístroje a nástroje vědecké, námořní, geodetické, fotografické, filmové, optické, přístroje pro vážení, měření, signalizaci, kontrolu (inspekci), záchranu a přístroje pro vyučování, přístroje a nástroje pro vedení, přepínání, přeměnu, akumulaci, regulaci nebo řízení elektrického proudu, přístroje pro záznam, převod, reprodukci zvuku nebo obrazu, nosiče dat magnetické, záznamové disky, kompaktní disky, DVD a ostatní digitální záznamové nosiče, ústrojí pro přístroje na mince, pokladny registrační, kalkulačky, zařízení na zpracování dat, počítače, počítačový software, hasicí přístroje, elektronické součástky, telekomunikační zařízení; (14) vzácné kovy a jejich slitiny a výrobky z těchto látek nebo posříbeného nebo pozlaceného kovu, nejsou - li uvedeny v jiných třídách, klenoty, bižuterie, drahokamy, hodinářské potřeby a chronometrické přístroje; (16) papír, lepenka a výrobky z těchto materiálů, které nejsou zahrnuty do jiných tříd, tiskárenské výrobky, potřeby pro knižní vazby, fotografie, papírenské zboží, lepidla pro papírenství nebo domácnost, materiál pro umělce, štětce, psací stroje a kancelářské potřeby (vyjímaje nábytek), učební a vyučovací pomůcky s výjimkou přístrojů, plastické obaly (nezařazené do jiných tříd), tiskařské typy, štočky, školní potřeby, upomínkové předměty spadající do této třídy; (18) kůže a její imitace, zboží vyrobené z těchto materiálů, nezahrnuté v jiných třídách, zvířecí kůže, usně, kufry a cestovní tašky, deštníky a slunečníky, vycházkové hole, biče, jezdecké postroje a sedla; (20) nábytek, zrcadla, rámy, výrobky nejmenované v jiných třídách ze dřeva, korku, rákosu, vrbového proutě, z rohu, kostí, slonoviny, z koscic, želvoviny, jantaru, perleti, mořské pěny, náhražky všech těchto materiálů nebo náhražky z plastických hmot, čalouněný nábytek, suvenýry a upomínkové předměty v rámci této třídy, zařízení obchodů v rámci této třídy; (24) textil a textilní zboží nezahrnuté v jiných třídách, povlečení,

ubrusy; (25) oděvy, obuv, kloboučnické zboží, oděvní doplňky, konfekční oděvy; (35) propagační činnost, reklama, pomoc při řízení obchodní činnosti, obchodní administrativa, kancelářské práce, obchodní zprostředkování v oboru prodeje výrobků a poskytování služeb, velkoobchodní a maloobchodní služby s výrobky tříd 6, 9, 14, 16, 18, 20, 24, 25 (zejména v oblasti kovových výrobků, spotřebního a luxusního zboží, elektroniky, výrobků z papíru, textilních výrobků, nábytku, oděvů a obuvi), marketing, obchodní zastoupení, aranžérské služby pro reklamní a obchodní účely, služby v oblasti administrativní správy a služby organizačně hospodářské povahy, zpracování dat; (36) pojištění, služby finanční, služby peněžní, služby nemovitostní, realitní činnost, správa a údržba nemovitostí; (37) stavebnictví, opravy, instalační služby, opravy elektrických strojů, přístrojů a elektronických zařízení, montáž, opravy, revize a zkoušky elektrických zařízení, opravy čalounických výrobků, opravy a instalace telekomunikačních zařízení, elektrických přístrojů a zařízení, instalace průmyslových strojů a zařízení, podlahářství, pronájem a půjčování stavebních strojů a zařízení, průmyslových strojů a zařízení, čističích strojů, náradí; (39) doprava, balení a skladování zboží, organizování cest, manipulace s nákladem, technické služby v dopravě s výjimkou oprav a telekomunikačních služeb; (40) zpracování materiálů, tesařství, truhlářství; (41) výchova, vzdělávání, zábava, sportovní a kulturní aktivity, modeling; (42) vědecké a technologické služby a související výzkum a projektování, analytické a výzkumné služby v průmyslu, navrhování a vývoj počítačového hardwaru a softwaru, projektování elektrických zařízení, návrhářská a designérská činnost, příprava a vypracování technických návrhů, zpracování odborných studií a posudků, inženýrsko-technické služby v rámci třídy, technický průzkum, grafické a kresličské práce, projektování pozemkových úprav, poradenská a konzultační činnost v těchto oblastech, hosting webových stránek, webové portály, poskytování software (aktualizace, údržba, pronájem, tvorba počítačových programů a konzultace v oblasti počítačových programů), poradenství v oblasti informačních technologií; (45) právní služby, bezpečnostní služby pro ochranu majetku a jednotlivců, osobní a sociální služby poskytované ostatními za účelem uspokojování potřeb jednotlivců, poskytování služeb osobního charakteru a pro osobní hygienu, technické služby k ochraně majetku.

(511) 6, 9, 14, 16, 18, 20, 24, 25, 35, 36, 37, 39, 40, 41, 42, 45  
(210) O-495025

(111) **330731**  
(220) 14.06.2012  
(151) 24.04.2013  
(540)

## 1.Nonstop Reality

(592) Slovní  
(730) **Floriánová Zdenka**, Boršov 5, Boršov, 58805, CZ  
(510) (35) propagační činnost, reklama, obchodní administrativa; (36) služby nemovitostní.  
(511) 35, 36  
(210) O-496004

(111) **330892**  
(220) 14.06.2012  
(151) 02.05.2013  
(540)



(594) Kombinovaná  
(591) Barevná  
(730) **Floriánová Zdenka**, Boršov 5, Boršov, 58805, CZ  
(510) (35) propagační činnost, reklama, obchodní administrativa; (36) služby nemovitostní.

(511) 35, 36  
(210) O-496003

(111) **330964**  
(220) 20.07.2012  
(151) 02.05.2013  
(540)



(594) Kombinovaná  
(591) Barevná  
(730) **EDUKAFARM, s.r.o.**, V lipkách 647/31, Praha 5, Slivenec, 15400, CZ  
(740) Ing. Michal Jupa, patentový zástupce, Na Baních 1385, Praha 5 - Zbraslav, 15600

(510) (5) farmaceutické, parafarmaceutické, stomatologické, veterinární, dezinfekční výrobky, potravinové doplňky pro lidskou potřebu a pro zvířata, zdravotnické materiály, vše spadající do třídy 5, vitamíny, dietní, nutriční přípravky, vše s léčebnými účinky; (16) tiskoviny všeho druhu zařazené do této třídy, zejména noviny, časopisy, periodika, knihy, katalogy, plakáty, fotografie, kalendáře, samolepky, propagační tiskoviny, letáky, reklamní a propagační katalogy; (35) zprostředkovatelská činnost v oblasti obchodu, maloobchod - velkoobchod, internetový obchod, vše s výrobky zařazenými do tříd 5, 9, 16, 29, 31, reklamní, inzertní a propagační činnost všemi druhy médií, marketing, pořádání komerčních a reklamních výstav, průzkum trhu; (38) šíření informací a audiovizuálních děl prostřednictvím veřejných datových sítí, zejména po Internetu; (41) nakladatelská, vydavatelská, výchovná a vzdělávací činnost, pořádání symposií a kurzů, nahrávání nosičů zvukových a (nebo) obrazových, tvorba audiovizuálních děl, zprostředkovatelská činnost v uvedených oblastech.

(511) 5, 16, 35, 38, 41  
(210) O-496830

(111) **331204**  
(220) 20.11.2012  
(151) 13.05.2013  
(540)



(594) Kombinovaná  
(730) **PROFI EMG s.r.o.**, Teplého 2688, Pardubice, Zelené Předměstí, 53002, CZ  
(740) Ing. Jarmila Javořiková, Slunečná 4566, Zlín, 76005  
(510) (9) přístroje pro vedení, výrobu, přepínání, přeměnu, akumulaci, regulaci nebo řízení elektrického proudu, rozvodny a transformovny distribučních sítí, rozvaděče napětí, baterie a akumulátory, systémy pro řízení a ochranu přenosových a distribučních zařízení a výrobních bloků elektrické energie, napájecí stanice elektrické trakce, kabelová a vzdušná vedení distribučních sítí, elektrické vedení, elektrické vodiče - kabely, optické sítě, elektroinstalace, elektroinstalační materiály, elektročástky všeho druhu, přístroje pro zpracování informací, počítače, software - počítačové programy všeho druhu, elektronické počítačové informační, komunikační a řídicí systémy a technologie, paměťová média všeho druhu v elektronické podobě, příslušenství k výpočetní technice, spadající do této třídy, přístroje telekomunikační techniky, přístroje pro záznam, převod a reprodukci zvuku nebo obrazu, audio-video přístroje, přístroje pro měření a regulaci, přístroje pro vážení, přístroje pro kontrolu a signalizaci, přístroje zabezpečovací -

alarmy, přístroje optické, přístroje filmové a fotografické, vědecké aparáty a přístroje; (37) elektroinstalační práce, elektromontážní služby všeho druhu, servis, montáž, demontáž, údržba a opravy elektrických, elektronických a energetických zařízení, servis, montáž, demontáž, údržba a opravy přístrojů pro vedení, výrobu, přepínání, přeměnu, akumulaci, regulaci nebo řízení elektrického proudu, servis, montáž, demontáž a údržba výpočetní a telekomunikační techniky, servisně-montážní práce v oblasti elektronického, energetického, počítačového a telekomunikačního průmyslu, stavební činnost - provádění staveb včetně jejich změn, udržovacích prací na nich a jejich odstraňování, stavebně-montážní práce, izolační práce, instalace - elektro, voda a plyn, stavební a zámečnické opravy, čisticí a úklidové práce, poskytování servisně-montážních a stavebních informací, odborné konzultace v oblasti elektroinstalačních služeb; (42) projektová a inženýrská činnost ve výstavbě, elektrotechnice a energetice, projektování elektrických, elektronických a energetických zařízení, projektování elektrických rozvodů, revize a zkoušky elektrických, elektronických a energetických zařízení, kontroly elektrických zařízení a spotřebičů, revize a zkoušky přístrojů pro vedení, výrobu, přepínání, přeměnu, akumulaci, regulaci nebo řízení elektrického proudu, měření a zkoušky v oblasti elektrotechniky, energetiky a stavebnictví, energetické audity, měření spotřeby, geodetické a architektonické činnosti, průmyslový design, testování/zkoušky materiálů, laboratorní práce, odborné poradenství a konzultace v oblasti elektrotechniky, energetiky, elektroniky a stavebnictví, poskytování software - programování počítačů a elektronických zařízení.

(511) 9, 37, 42  
(210) O-499919

(111) **331571**  
(220) 12.07.2012  
(151) 29.05.2013  
(540)

## RePůjčka

(592) Slovní  
(730) **Equa bank a.s.**, Karolinská 661/4, Praha 8 - Karlín, 18600, CZ  
(740) DANĚK & PARTNERS Advokátní a patentová kancelář, Ing. Dr. Vilém Daněk Ph.D., LL.M., patentový zástupce, Vinohradská 17, Praha 2, 12000  
(510) (9) software ke stažení vztahující se k bankovníctví a financím, výrobky spojené s bankovníctvím spadající do třídy 9, platební karty nebo magnetické a čipové karty pro použití v bankovníctví, v pojišťovnictví, v oblasti služeb a v obchodním styku, mezinárodní platební karty, elektronické peněženky, software pro bankovníctví, bankomaty, informace a záznamy na nosičích zařazených ve třídě 9, elektronická data, informační produkty v elektronických, datových, informačních a telekomunikačních sítích všeho druhu, software a hardware, periodika a knihy v elektronické podobě, nosiče dat či záznamů včetně audiokazet nahrané i nenahrané, elektronické, datové nebo informační sítě, multimediální aplikace na nosičích zařazených ve třídě 9 nebo v sítích, interaktivní a grafické programy, software, software pro systémy pro přenos dat, dešifrovací soustavy, čipy (integrované obvody), multimediální nebo informační katalogy, audiovizuální programy a díla, exponované filmy, hudební díla na nosičích, CD disky, programové vybavení pro počítače, hardware výpočetní, komunikační nebo informační techniky, elektronické databáze a databázové produkty, informace a záznamy na nosiči s výjimkou nosičů papírových ze třídy 16, informace a data na nosičích nebo i v elektronických, datových, informačních, počítačových a komunikačních sítích, související software a hardware, elektronické, datové nebo informační, komunikační nebo výpočetní sítě včetně jednotlivých součástí a náhradních dílů obsažených ve třídě 9, multimediální aplikace, programy na počítačové hry, hlavolamy elektrické nebo elektronické v rámci této třídy; (16) tiskárenské výrobky vztahující se k bankovníctví a financím, papírenské výrobky a tiskopisy pro finančníctví, bankovníctví, pojišťovnictví a služby finančního trhu, tiskoviny, časopisy, periodika, knihy, obalové materiály z plastických hmot, tiskařské štočky, papír a výrobky z papíru, pastelky, popisovače, dětské tvarovací hmoty, plastelíny, barvy spadající do této třídy (školní pomůcky), křídla na psaní, písky a vosky jako vytvárné potřeby, materiály na modelování, psací potřeby, skicáky, školní potřeby spadající do této třídy, tužky, tuhy do tužek, archy papíru, papír a výrobky z papíru všeho druhu jako papír pro kopírování, papír balicí, papír voskovaný, filtrační papír, celofán (celulózevé fólie) na balení, papírové podložky pod sklenice, lepenka a kartonážní výrobky, akvarely (malby), alba, blahopřání i hudební, diagramy, figurky (sošky) z papírové hmoty, fotografie, stojany na fotografie, grafické reprodukcce, grafiky, lepty, listky, litografie, olejotisky, plakáty, malby (obrazy) zarámované či nezarámované, letáky, portréty, prospekty, grafické reprodukcce, rytiny,

turistické příručky, mapy, atlasy, obrazy, pohlednice a jiné propagační a informační materiály a upomínkové předměty spadající do této třídy jako propagační publikace, ročenky, papírové propagační samolepky, výrobky knihařské, učební pomůcky (s výjimkou přístrojů), tiskařské typy, obaly z papíru, známky, samolepky, potřeby pro umělce, jako jsou štětce, hlína modelovací, hmota papírová, malířská plátina, malířské stojany, malířské válečky pro interiéry, misky na vodové barvy, palety pro malíře, opěradla na ruce pro malíře, prkna rýsovací, modelovací vosky, kromě dentálních, knihařské výrobky, papírnické zboží kancelářské, neperiodické i periodické publikace, například brožury, kalendáře, katalogy, oběžníky, zpěvníky, knihy k nalepování výstřížků (alba), komiksy, manuály, noviny, kancelářské potřeby jako jsou adresové štítky do adresovacích strojů, bloky (papírnické výrobky), číslovačky, dávkovače lepící pásky (kancelářské potřeby), desky (papírnické výrobky), desky psací s klipsem na přidržování papíru, desky na dokumenty (šanonny, pořadače), dopisní papír, držáky na psací potřeby, etikety kromě textilních, formuláře, gumičky (kancelářské potřeby), guma na mazání, houbičky navlhčovací (kancelářské potřeby), hroty psacích per, inkousty, kalamáře, kancelářské sponky, kartón, kartotéční listky, karty, karty a pásky papírové na zaznamenání počítačových programů, krejóny (patentní tužky), kružítko, křída na psaní, křívítka, laminovačky (na dokumenty) pro použití v kanceláři, lepící pásky pro kancelářské účely a použití v domácnosti, lepidla pro kancelářské účely nebo pro domácnost, materiály na pečetení, nálepky (lepící pásky) pro kancelářské použití nebo pro domácnost, napínáčky, násadky na pera, nože na papír (kancelářské potřeby), obálky, oplatky na pečetení, ořezávací stroje na tužky, ořezávátka na tužky, řezačky na papír, pečete, pečetni vosk, penály, pera plnicí, podložky na stůl papírové, podložky pod pívné sklenice, poštovní známky, pouzdra s psacími potřebami, pravítka, pořadače (kancelářské potřeby), pouzdra na pera, pouzdra na razítka, připínáčky, psací stroje (elektrické i neelektrické), razítka, rýsovací nástroje, sešity, seznamy (rejstříky), stroje kancelářské na zalepování, těžítka, tikety, tiskárničky (přenosné), účetní knihy, uhly na kreslení, zápisníky (notesy), filtry kávové (papírové), fólie hliníková na balení potraviny, fólie z umělých hmot na balení, kornouty (papírové), krabice lepenkové nebo papírové, lepenka, lepenkové roury, mašle papírové, obtisky, papír toaletní, papírové ubrusky, papírové ubrusy, pásky doutníkové, podložky (psací), podušky na razítkování, poutače z papíru nebo z lepenky, pouzdra na doklady, pouzdra na pasy, pouzdra na stříhy, pouzdra s barvami (školní pomůcky), pytlíky jako obaly (z papíru nebo umělých hmot), ručníky papírové, štiny vývěsní z papíru nebo z lepenky, tabule reklamní z papíru nebo lepenky; (36) finanční služby, bankovní služby, poskytování bankovních služeb on-line, poskytování spořicí a úvěrových služeb, informační a poradenské služby ve všech výše uvedených oblastech třídy 36, finančníctví, bankovníctví a pojišťovnictví - služby v rámci této třídy, služby finančního trhu, finanční služby - analýzy, transakce, operace, finanční informace, finanční poradenství a finanční řízení, daňové odhady, finanční odhady a oceňování v oblastech pojišťovnictví, bankovníctví, nemovitosti, burzovní makléřství, kurzovní záznamy na burze, finanční sponzorování, financování koupí na splátky, poskytování hypotečních půjček, hypoteční služby, makléřské služby v oblasti hypoték, finanční pronájem - leasing, garance, záruky, kauce, úvěrové banky, bezhotovostní operace, platební převody vykonávané elektronicky, clearing (zúčtování vzájemných pohledávek a závazků), elektronický převod kapitálu, kapitálové investice, domácí bankovní služby, vydávání cenin, vydávání cestovních šeků, vydávání cenných papírů, služby a vydávání kreditních karet, měnové služby a operace, směnárenské služby, spořitelny, zprostředkování a poradenství v oblasti pojištění, služby pojišťoven - uzavírání pojistek a pojistných smluv životních, úrazových a proti požáru, nemocenské pojištění, vyplácení důchodů, důchodové fondy, pojistné - technické služby (statistika), služby týkající se úvěrových karet, služby realitní kanceláře - obchodování s nemovitostmi, zprostředkování pronájmu a koupě nemovitostí, pronájem nemovitostí - bytů, domů, kanceláří, pozemků, farem, vedení nájemních a činžovních domů, správa nemovitostí, inkasování nájemného, ubytovací kanceláře (byty, místnosti), oceňování numismatických sbírek, starožitností, uměleckých děl, známek a šperků, kanceláře pro inkasování pohledávek (faktoring), služby v oblasti likvidace podniků (finanční záležitosti), celní služby, organizování dobročinných a jiných sbírek, úschovny služby a úschova v bezpečnostních schránkách, úschova cenností, provozování zastaváren.

(511) 9, 16, 36  
(210) O-496648

(111) **332235**  
(220) 13.11.2012  
(151) 26.06.2013  
(540)



- (594) Kombinovaná  
(591) Barevná  
(730) **Solvent ČR s.r.o.**, Poděbradská 1162, Šestajovice, 25092, CZ  
(740) JUDr. Aleš Zábřeh, advokát, Na Beránce 57/2, Praha 6, Dejvice, 16000  
(510) (1) chemické prostředky včetně žiravin pro použití v domácnosti, zemědělství, zahradnictví a lesnictví, chemické prostředky pro konzervování potravin, chemické prostředky pro fotografii, filmy neexponované a podobně, lepidla a pojidla spadající do této třídy, hnojiva, s výjimkou hnojiv pro vodní rostliny, žádný se shora zmíněných výrobků nejsou přípravky na čištění a úpravu vody v akváriích a v zahradních vodních nádržích; (2) nátěrové hmoty všeho druhu, barvy, laky, fermeže, ředidla, malířské barvy, ochranné prostředky proti korozi a hnilobě, impregnační nátěry, barviva, sklenářský tmel; (3) prací prostředky všeho druhu, přípravky bělicí, aviváž, přípravky pro namáčení prádla, apretační prostředky pro žehlení prádla, mycí prostředky všeho druhu, přípravky všeho druhu k čištění, leštění, odmašťování a broušení, kosmetické výrobky všeho druhu, parfumerie, mýdla, šampóny, vonné oleje, zubní pasty, dezodoranční přípravky pro osobní hygienu, toaletní potřeby bez léčivých účinků; (4) průmyslové oleje a tuky, mazadla, paliva, pohonné hmoty, dřevěné uhlí, dřevěné brikety, podpalovače, svíčky, knoty; (5) výrobky farmaceutické, zejména vitamínové preparáty, medicínální čaje a vína apod., hygienické přípravky, diabetické a dietetické výrobky, potraviny pro batolata, obvazový materiál, dezodoranty, jiné než pro osobní hygienu; (8) břitvy, holicí strojky, žiletky, nářadí a přístroje s ručním pohonem; (9) nosiče zvukových a zvukově obrazových záznamů (nahrané i nenahrané), baterie, sluneční brýle; (10) dětské dudlíky, lahve pro kojence, kondomy; (16) papír, lepenka a výrobky z těchto materiálů, papírové ubrousky a ručníky, kuchyňské papírové utěrky, papírové kapesníčky, papírové prostírání, toaletní papír, plenky jednorázové z papíru a buničiny, plenkové kalhotky z papíru a buničiny, sáčky na odpadky z papíru nebo umělých hmot, pytlíky jako obaly z papíru nebo umělých hmot; (21) hřebeny, mycí houby, zubní kartáčky, kartáče, úklidové prostředky, zejména utěrky a hadry na čištění, drátěnky na čištění, hadry na umývání podlah a utírání prachu, kbelíky, lopatky a smetáčky na droby, smetáky, mopy, rukavice pro práci doma a v zahradě, pohárky z papíru nebo umělých hmot, lepidla (kancelářská a pro domácnost), drobné nářadí a přenosné nádoby pro domácnost a kuchyni, malé neelektrické přístroje na mletí, sekání a lisování, sifony, květináče, kropící konve, zboží skleněné, porcelánové, keramické a kameninové neobsažené v jiných třídách; (24) textilní výrobky neobsažené v jiných třídách; (28) hry a hračky všeho druhu, hrací karty, sportovní potřeby, přenosné bazény, zboží plážové a koupací, umělé vánoční stromky a vánoční ozdoby; (31) konzervovaná a suchá potrava pro psy a kočky, pochoutky a odměny ke žvýkání pro psy a kočky.  
(511) 1, 2, 3, 4, 5, 8, 9, 10, 16, 21, 24, 28, 31  
(210) O-499705

(111) **332693**  
(220) 18.11.2012  
(151) 17.07.2013  
(540)



- (594) Kombinovaná  
(730) **CORROTECH TRADE s.r.o.**, Topolová 1456, Most, 43401, CZ  
(740) ZEMAN - podkrušnohorská patentová a známková kancelář, Petr Zeman, patentový zástupce, Hradní 301/9, Loket, 35733  
(510) (2) nátěrové hmoty zařazené ve třídě 2 - barvy, laky, barviva, ředidla a rozpouštědla pro fermeže, barvy a laky, antikorozní přípravky, mořidla na dřevo, prostředky proti zmatnění kovů, zahušťovače barev; (16) malířské štětky, štětce, malířské válečky, jiné potřeby, zejména aplikační pomůcky pro malíře, náležející do třídy 16; (35) zprostředkování obchodu s výrobky uvedenými u tříd 2 a 16, zprostředkování obchodu jinými aplikačními pomůckami pro úpravy povrchů, například brusnými materiály a nástroji, stěrkami, vytlačovacími pistolemi, stříkacími pistolemi, vědry a jinými nádobami, zprostředkování obchodu odmašťovacími a čistícími prostředky, vydávání a šíření reklamních a propagačních materiálů, předvádění a nabízení zboží, prezentace služeb, obchodní poradenství v oboru výrobků uvedených u tříd 2 a 16, činnost účetních poradců, vedení účetnictví, vedení daňové evidence, obchodní administrativa.  
(511) 2, 16, 35  
(210) O-499851

(111) **332930**  
(220) 03.10.2012  
(151) 31.07.2013  
(540)



- (594) Kombinovaná  
(730) **Zvoničková Viera**, Topasová 1836, Kamenice, Těptín, 25168, CZ  
(740) Ing. Michal Jupa, patentový zástupce, Na Baních 1385, Praha 5 - Zbraslav, 15600  
(510) (19) stavební materiály nekovové všeho druhu včetně polozpracovaného řeziva, překližky, stavební panely a dílce včetně otvorů a průchodů pro instalace, keramické nebo kameninové součásti stavebních dílců a panelů, přenosné domy, součásti, polotovary a hotové stavební dílce a panely ze dřeva, z plastických hmot, prkna, trámy, dřevěné panely, stavební nosníky nekovové, stavební konstrukce nekovové, desky, stavební deskové materiály, palubky, sendvičové stavební panely, stěnové panely, střechy a střešní krytiny všeho druhu nekovové, krovy, okna, dveře a schodiště nekovové, obklady, dlažby, fasádní profily nekovové, omítkové a fasádní materiály, přírodní omítky, podlahy a podlahové krytiny stavebního charakteru, komíny nekovové, přírodní montované domy a montované nízkoenergetické dřevostavby, potrubí všeho druhu nekovové, sochy a plastiky z kamene, betonu a mramoru - vše v rámci této třídy; (25) oděvy, obuv a kloboučnické zboží všeho druhu jako například trička, mikiny, košile, halenky, pulovry, svetry, sukně, obleky, saka, kravaty, rukavice, čepice, kalhoty, bundy, kabáty, osobní prádlo, teplákové soupravy, ponožky, punčochové zboží, potítka, šály, šátky; (37) provádění staveb a investičních celků všeho druhu, včetně jejich změn, udržovacích prací na nich a jejich odstraňování, konstrukční a konzultační činnost v rámci této



trždy, provádění staveb z přírodních materiálů - přírodní stavitelství, odborná pomoc a autorský dozor ve stavebnictví, zprostředkovatelská, poradenská a obstaravatelská činnost v uvedených oblastech; (41) organizování, zprostředkování a pořádání školení, kurzů, sympozií, výstav, přehlídek a kongresů, výchovné, vzdělávací, kulturní, zábavní a sportovní činnosti, lektorská činnost, pořádání workshopů, poradenství a výuka v oblasti společenských a kulturních věd, galerijní a muzejní činnosti; (42) inženýrská, vývojová, projektová, designérská a architektonická a návrhářská činnost ve stavebnictví, grafické a kresličské práce v oblasti stavebnictví, návrhy uměleckého ztvárnění dřeva, kamene a kovu, návrhy nábytku a bytových doplňků, návrhy květinových vazeb a složení kosmetických přírodních produktů, konzultační a poradenská činnost v uvedených oblastech; (43) služby zajišťující stravování a nápoje - hostinská činnost, provoz restaurace, pivnice, kavárny, vinárny, baru a podobně, služby zajišťující dočasné ubytování - provoz hotelu a penzionu

(511) 19, 25, 37, 41, 42, 43  
(210) O-498609

(111) **333068**  
(220) 17.10.2012  
(151) 07.08.2013  
(540)



(594) Kombinovaná  
(730) **Potravinářská komora České republiky**, Počernická 96/272, Praha 10 - Malešice, 10803, CZ  
(510) (35) propagační činnost, reklama, pomoc při řízení obchodní činnosti, obchodní administrativa, kancelářské práce; (41) výchova, vzdělávání, zábava, sportovní a kulturní aktivity; (43) služby zajišťující stravování a nápoje, dočasné ubytování.  
(511) 35, 41, 43  
(210) O-499012

(111) **333069**  
(220) 17.10.2012  
(151) 07.08.2013  
(540)



(594) Kombinovaná  
(730) **Potravinářská komora České republiky**, Počernická 96/272, Praha 10 - Malešice, 10803, CZ  
(510) (35) propagační činnost, reklama, pomoc při řízení obchodní činnosti, obchodní administrativa, kancelářské práce; (41) výchova, vzdělávání, zábava, sportovní a kulturní aktivity; (43) služby zajišťující stravování a nápoje, dočasné ubytování.  
(511) 35, 41, 43  
(210) O-499013

(111) **333220**  
(220) 12.07.2012  
(151) 21.08.2013  
(540)

**e-Speleo**

(592) Slovní  
(730) **Česká speleologická společnost**, Na Březince 1513/14, Praha 5, 15000, CZ  
(510) (41) poskytování on-line elektronických publikací (bez možnosti stažení), zveřejňování textů kromě reklamních, vydávání elektronických knih a časopisů on-line, vydávání knih, vydávání textů, s výjimkou reklamních nebo náborových.  
(511) 41  
(210) O-496626

(111) **333430**  
(220) 16.08.2012  
(151) 04.09.2013  
(540)

**FESTIVAL MUZEJNÍCH NOCÍ**

(592) Slovní  
(730) **Asociace muzeí a galerií České republiky, z. s.**, Jindřišská 901/5, Praha 1, Nové Město, 11000, CZ  
(510) (35) výstavy komerční a reklamní (organizování), styky s veřejností, reklamní agentury, řízení (poradenské služby, obchodní nebo podnikatelské), reklama (propagace), organizování výstav (komerčních nebo reklamních), reklamní, propagační, inzertní činnost, vydávání a distribuce propagačních materiálů a uživatelských publikací; (37) realizace výstavních expozic a provozování výstavních ploch, konzultační a poradenské služby v oblasti výstavnictví, to vše spadající do této třídy; (38) počítačová komunikace; (41) provozování muzeí, poskytování informací o možnostech rozptýlení a zábavy, výchova, vzdělávání, zábava, organizování a pořádání kulturních, společenských a zábavních akcí, pořádání výstav ke kulturním a vzdělávacím účelům, realizace výstavních expozic a provozování výstavních ploch, spadající do této třídy, lektorská a edukativní činnost, zprostředkovatelské služby v oblasti vzdělávání a umění, redakční, vydavatelské a nakladatelské služby, vydávání časopisů, agenturní činnost v oblasti výstavnictví, umění a kultury, výroba audiovizuálních pořadů včetně jejich půjčování, pořádání a zajišťování odborných kolokvií, přednášek, kurzů, seminářů a besed, ostatní služby v oblasti vzdělávání, tvorba radiových a televizních vzdělávacích spotů, pronájem prostor k pořádání společenských a kulturních akcí, překladatelské a tlumočnické služby, konzultační a poradenské služby v oblasti výstavnictví (organizování kulturních nebo vzdělávacích výstav); (45) duševní vlastnictví (konzultační služby v oblasti -).  
(511) 35, 37, 38, 41, 45  
(210) O-497470

(111) **334006**  
(220) 02.11.2012  
(151) 02.10.2013  
(540)



(594) Kombinovaná  
(730) **WIFCOM a.s.**, Jestřebice 11, Heřmaničky, 25789, CZ  
(510) (9) přístroje a nástroje vědecké, námořní, geodetické, fotografické, filmové, optické, přístroje pro vedení, přepínání, přeměnu, akumulaci, regulaci nebo řízení elektrického proudu, přístroje pro vážení, měření, signalizaci, kontrolu (inspekci), záchranu a přístroje pro vyučování, pouzdra na tyto nástroje a přístroje spadající do třídy 9, přístroje pro záznam, převod, reprodukci zvuku nebo obrazu, magnetické nosiče zvukových záznamů, software, gramofonové desky, automatické distributory a mechanismy pro přístroje na mince, zapisovací pokladny, počítačové stroje, přístroje pro zpracování informací, počítače, hasicí přístroje, ruční elektrické svářečky, speciální záchranné oděvy, ochranné oděvy proti úrazům, sportovní dýchací

přístroje, elektronické hry používané výhradně s TV přijímačem, sluneční brýle, brýle, monokly, zvětšovací skla a čočky, divadelní kukátka, magnetofonové pásky a kazety, CD,CD-ROM, videopáska, exponované filmy hrané i kreslené, kopirovací stroje; (35) inzertní, reklamní a propagační služby, pomoc při řízení obchodní činnosti, obchodní administrativa, kancelářské práce, marketingové služby, zprostředkování obchodních záležitostí, zákaznický servis (to je zajišťování odbytu, zastupování při obchodních jednáních, sjednávání obchodních podmínek), rozmnožování a tisk reklamních a propagačních dokumentů, automatické zpracování dat, aranžérství, teleshopping, výstavy k reklamním a obchodním účelům, e-shop a nabídka zboží spadajícího do třídy 9 přes Internet, prodej aplikací pro PC, tablety a mobilní platformy; (38) datové a komunikační služby, vysílání radiové a televizní, tiskové a informační agentury, poskytování připojení k Internetu, šíření informací po Internetu; (41) vydavatelská a polygrafická činnost týkající se tiskovin, výroba, rozmnožování a pronájem zvukových a zvukově-obrazových záznamů; (42) vědecké a technologické služby a s nimi spojený výzkum a návrhy, průmyslové analýzy a výzkum, návrh a vývoj počítačového hardwaru a softwaru, služby techniků (vyhodnocení, odhady, výzkum a posudky v oblasti vědy a techniky), vědecký výzkum pro lékařské účely, kompletní správa informačních systémů, tvorba www stránek.

(511) 9, 35, 38, 41, 42  
(210) O-499435

(111) **334487**  
(220) 16.04.2012  
(151) 30.10.2013  
(540)

### Plavecký klub Zlín

(592) Slovní  
(730) **Plavecký klub Zlín**, Hradská 854, Zlín, 76105, CZ  
(510) (16) výrobky z papíru, tiskoviny, propagační materiály; (35) reklamní činnost a marketing v oblasti sportu; (41) vyvíjení a provozování sportovní a tělovýchovné činnosti, pořádání sportovních akcí, soutěží a turnajů a jejich organizační zajištění, výchovná a zprostředkovatelská činnost v oblasti sportu.

(511) 16, 35, 41  
(210) O-494408

(111) **335111**  
(220) 03.06.2011  
(151) 11.12.2013  
(540)

**GYRTECH**

(594) Slovní grafická  
(730) **BUGGYRA IP Limited**, Room 1, Level 2, Plazzo Ca Brugnera, Valley Road, Birkirkara, MT  
(510) (12) čluny, pramice, trajektové lodě, čluny, přívesy (za vozidla), podvozky (rámy) vozidel, lodní rámy (dřevěné konstrukce), motory (elektrické) pro pozemní vozidla, elektromobily, nápravy vozidel, dopravní pohon (trakční), hnací motory pro pozemní vozy, hnací (pohonné) mechanismy pro pozemní vozidla, tryskové motory pro pozemní vozidla, vodní dopravní prostředky, lodě, lodní šrouby, sportovní auta, turbíny pro pozemní vozidla, vozidla pro cestování po zemi, vzduchu, vodě a železnici, osobní automobily, jachty, automobily – karosérie, skútry (vozidla); (25) kombinézy pracovní, pláště pracovní, čepice, šněrovací boty, kšilty (čepice sluneční), kombinézy (oděvy), oděvy svrchní, oděvy nepromokavé, uniformy; (42) průzkum (technický -), design průmyslový, materiál (zkoušky), projektová činnost, studie technických projektů, počítačové programování, výzkum v oboru strojírenství, kalibrování (měření), aktualizace počítačových programů, grafický design, vývoj a výzkum nových výrobků, navrhování (průmyslový design -), expertízy, přenos dat nebo dokumentů z fyzických nosičů na elektronické nosiče, instalace počítačových programů, převod (konverze)

dat a počítačových programů (ne fyzický), konzultace v oblasti počítačového softwaru, ochrana životního prostředí.

(511) 12, 25, 42  
(210) O-486214

(111) **335877**  
(220) 25.05.2012  
(151) 17.01.2014  
(540)

### Apetit jídelní festival

(592) Slovní  
(730) **Burda International CZ s.r.o.**, Přemyslovská 2845/43, Praha 3, Žižkov, 13000, CZ  
(510) (9) časopisy a periodika v elektronické podobě, knihy v elektronické podobě; (16) časopisy a noviny, periodické a neperiodické tiskoviny; (35) inzertní, reklamní a propagační činnost prostřednictvím jakéhokoliv média, on-line inzerce, zhotovování propagačních fotografií, pronájem reklamních materiálů, předvádění zboží, vše s výjimkou ve vztahu k trhům, veletrhům a výstavnictví, poskytování obchodních nebo podnikatelských informací, komerční využití Internetu, pomoc při řízení obchodní činnosti, marketing, průzkum a analýza trhu, reprografické práce, odborné obchodní poradenství, pořizování kopií dokumentů, administrativní práce, automatizované zpracování dat, vyhledávání dat v počítačových souborech.

(511) 9, 16, 35  
(210) O-495453

(111) **337296**  
(220) 10.02.2012  
(151) 26.03.2014  
(540)

### Handy car

(592) Slovní  
(730) **Eukrate, a.s.**, K učilišti 170, Praha 10, Štěrboholy, 10200, CZ  
(740) JUDr. Robert Kučera, advokát, Dukelských hrdinů 471/29, Praha 7, 17000  
(510) (12) automobily, včetně jejich náhradních dílů zahrnutých v této třídě; (35) zprostředkování nákupu a prodeje pozemních vozidel a jejich součástí, autobazar (nákup a prodej vozidel), konzultační a poradenská činnost při nákupu vozidla pro handicapované občany; (36) zprostředkování pojištění, zejména havarijního pojištění vozidel a pojištění odpovědnosti za škodu způsobenou provozem vozidla, zprostředkování leasingových smluv, zejména na dopravní prostředky, zprostředkování dalších finančních služeb, konzultační a poradenská činnost pro handicapované občany v oblasti finanční a pojišťovací; (41) vzdělávání, školení.

(511) 12, 35, 36, 41  
(210) O-492514

(111) **338090**  
(220) 23.04.2012  
(151) 21.05.2014  
(540)

### Hypotéka PRO

(592) Slovní  
(730) **Equa bank a.s.**, Karolinská 661/4, Praha 8 - Karlín, 18600, CZ  
(740) DANĚK & PARTNERS Advokátní a patentová kancelář, Ing. Dr. Vilém Daněk Ph.D., LL.M., patentový zástupce, Vinohradská 17, Praha 2, 12000  
(510) (16) tiskárenské výrobky vztahující se k bankovníctví a financím, tiskopisy pro finančníctví a bankovníctví; (36) poskytování hypotečních půjček, hypoteční služby.

(511) 16, 36  
(210) O-494634

(111) **338091**  
(220) 23.04.2012  
(151) 21.05.2014  
(540)

### Hypotéka BEZ

(592) Slovní  
(730) **Equa bank a.s.**, Karolinská 661/4, Praha 8 - Karlín, 18600, CZ  
(740) DANĚK & PARTNERS Advokátní a patentová kancelář, Ing. Dr. Vilém Daněk Ph.D., LL.M., patentový zástupce, Vinohradská 17, Praha 2, 12000  
(510) (16) tiskárenské výrobky vztahující se k bankovníctví a financím, tiskopisy pro finančníctví a bankovníctví; (36) poskytování hypotečních půjček, hypoteční služby.  
(511) 16, 36  
(210) O-494635

(111) **339361**  
(220) 15.11.2012  
(151) 23.07.2014  
(540)

### SPACE4U

(592) Slovní  
(730) **Plus4U a.s.**, V Kapslovně 2767/2, Praha 3, 13000, CZ  
(740) Ing. Jarmila Javoříková, Slunečná 4566, Zlín, 76005  
(510) (9) přístroje pro zpracování informací, počítače, přenosné počítače, notebooky, počítačové tablety, počítačové programy - software, počítačové sítě, počítačové informační systémy, elektronické kódy, elektronické internetové systémy, aplikace pro počítače, notebooky, tablety a mobilní telefony, příslušenství k počítačům - monitory, tiskárny, klávesnice, počítačové myši, kabely, modemy, servery, dotykové obrazovky, elektrosoučástky, přístroje pro záznam, převod a reprodukci zvuku nebo obrazu, audio-video přístroje, televize, projektory, přístroje telekomunikační techniky, mobilní telefony, přístroje optické, přístroje fotografické, přístroje filmové, vědecké přístroje, paměťová média - nosiče dat v elektronické podobě; (35) reklama, marketing, inzerce, obchodní průzkumy, public relations, činnost ekonomických a organizačních poradců, manažerské činnosti, poradenství - řízení podniku, obchodní poradenství, automatizované zpracování dat, správa obchodních dat, služby databank, administrativní činnosti, obchodní poradenství, manažerské činnosti, personální poradenství, účetní služby, provoz elektronických obchodů (e-shopů) s výrobky ve tř. 9, pořádání obchodních nebo reklamních veletrhů a výstav; (38) telekomunikační služby, počítačová komunikace - elektronický přenos dat a informací, provoz telekomunikačních portálů, pronájem telekomunikačních zařízení, elektronická pošta, telefonické služby přes počítačové sítě, telekonference, videokonference, videomail, telekomunikační sdílení dat, bezdrátové vysílání, televizní vysílání, vysílání kabelové televize, poskytování připojení k telekomunikačním a počítačovým sítím, poskytování informací a poradenství v oblasti telekomunikací, provoz elektronických internetových portálů se zaměřením na vzdělávání, kulturu, zábavu a sport, provoz elektronických internetových portálů se zaměřením na počítače, informační technologie a software; (41) vydavatelská činnost, elektronické publikování, vzdělávací a výchovné činnosti, lektorská činnost, školicí činnosti, jazykové kurzy, překladatelské služby, kulturní činnosti, zábavní činnosti, sázkové hry (provozování -), sportovní činnosti, sportovní kluby, trenérské činnosti, fotografování, audio-vizuální produkce, umělecká, filmová a hudební produkce, umělecká agentura (umělecká módní); (42) tvorba počítačového software - programování počítačů, výzkum, vývoj a projektování software, výroba software všeho druhu na zakázku, počítačové systémové analýzy, regenerace a správa počítačových dat, programátorský servis - instalační a servisní služby v oblasti počítačového software, testování, aktualizace a kopírování software, antivirová správa software, pronájem počítačového software a informačních systémů, pronájem počítačů, poradenství a konzultace v oblasti počítačové techniky, software a informačních technologií, tvorba a správa webových (internetových) stránek, webhosting, počítačová grafika, grafická a průmyslový design; (45) seznamovací služby, společenské představování, služby seznámení přes Internet, on-line služby sociálních sítí, advokátní služby, registrace názvů domén, manželské a předmanželské poradny, půjčování šatů, bezpečnostní služby na ochranu majetku a osob.  
(511) 9, 35, 38, 41, 42, 45  
(210) O-499813

(111) **339498**  
(220) 29.05.2012  
(151) 30.07.2014  
(540)

### PRÁVNÍ LINKA

(592) Slovní  
(730) **Český právní servis s.r.o.**, Hájkova 558/1, Ostrava, 70200, CZ  
(510) (35) propagační činnost, reklamní činnost, pomoc při provozování obchodů a obchodních činností, obchodní administrativní, kancelářské práce, poskytování služeb reklamních kanceláří, sdělování veřejnosti prohlášeními nebo inzeráty či jinými sdělovacími prostředky, týkající se všech druhů zboží nebo služeb, ekonomické poradenství, vyvěšování plakátů a billboardů, distribuce plakátů, letáků a prospektů, inzerce, internetová reklama, pořádání veletrhů pro komerční účely, pomoc při řízení obchodní činnosti, pomoc při řízení podniku a jeho provozu, obchodní administrativní, sdělování obchodních sdělení veřejnosti; (36) provádění odhadů nemovitostí, správa nemovitostí, správa majetku, úschova majetku, úschova peněz, finanční poradenství.  
(511) 35, 36  
(210) O-495521

(111) **340778**  
(220) 03.04.2012  
(151) 24.09.2014  
(540)

### Maxima

(592) Slovní  
(730) **RG Verlag GmbH**, IZ Nö Süd, Str.3, Obj. 16, A-2355 Wr. Neudorf, AT  
(740) TRAPLOVÁ-HAKR-KUBÁT Advokátní a patentová kancelář, Mgr. Jana Šuranová Traplová, advokátka, Přístavní 24, Praha 7, 17000  
(510) (16) papír, lepenka a zboží vyrobené z těchto materiálů (zařazené do třídy 16), tiskárenské výrobky, zejména noviny, časopisy a knihy, potřeby pro knižní vazby, fotografie, papírenské zboží, výukový a učební materiál (kromě přístrojů), kuponové knížky, nekódované žetony (tokeny) a předplacené karty z lepenky a (nebo) papíru, také potažené plastickou hmotou, kancelářské potřeby (kromě nábytku); (41) výchova, vzdělávání, zábava, sportovní a kulturní aktivity, vývoj, tvorba a produkce filmových, televizních, rozhlasových programů a pořadů a programů a pořadů internetové televize (vzdělávacího, výukového a zábavního charakteru, jakož i zpravodajství), publikování a vydávání publikací (také v elektronické formě), zejména novin, časopisů a knih (s výjimkou pro reklamní účely), poskytování elektronických publikací, bez možnosti stažení, produkce a realizace show, kvízů, her, interview (výchova a zábava), divadelních, sportovních a hudebních akcí, jakož i pořádání soutěží (výchova a zábava), filmová produkce a služby nahrávacího studia, fotografování, psaní scénářů, nakladatelská činnost (s výjimkou tiskařských prací), půjčovny filmů, vydávání textů, zpravodajské služby, fotografické reportáže, sepisování a vydávání textů (s výjimkou reklamních textů), informace o akcích (zábava), sestavování programů internetové televize, televizních programů a rozhlasových programů, předprodej vstupenek na kulturní akce, udělování cen pro kulturní, sportovní a zábavní účely.  
(511) 16, 41  
(210) O-512158

(111) **341617**  
(220) 12.12.2011  
(151) 29.10.2014  
(540)

### EXIM

(592) Slovní  
(730) **DER Touristik Eastern Europe a.s.**, Babákova 2390/2, Praha 4, Chodov, 14800, CZ  
(740) Všeťečka Zelený Švorčík a partneři, advokátní a patentová kancelář, JUDr. Michal Havlík, Hájkova 1406/2, Praha 2, Nové Město, 12000  
(510) (35) pomoc při řízení obchodní činnosti, obchodní administrativní, kancelářské práce; (39) doprava, balení a skladování zboží, organizování cest; (41) výchova, vzdělávání, zábava, sportovní a kulturní aktivity.  
(511) 35, 39, 41  
(210) O-511577

### Zániky ochranných známek uplynutím doby platnosti

Kapitola obsahuje údaje o ochranných známkách, které zanikly uplynutím doby platnosti podle ustanovení § 29 odst. 1 zákona č. 441/2003 Sb.

Číslo zápisu (111)	Číslo přihlášky (210)	Datum zániku (141)
89184	23573	28.04.2021
154663	24411	28.04.2021
154881	24405	27.04.2021
170660	61474	26.04.2021
170680	61536	30.04.2021
170781	61514	30.04.2021
170994	61497	29.04.2021
238064	166944	30.04.2021
239876	166853	26.04.2021
241739	166855	26.04.2021
241746	166912	27.04.2021
242401	166930	30.04.2021
242402	166931	30.04.2021
242403	166932	30.04.2021
242404	166933	30.04.2021
242406	166940	30.04.2021
242408	166942	30.04.2021
243420	166872	26.04.2021
243421	166873	26.04.2021
243422	166874	26.04.2021
243423	166875	26.04.2021
243424	166876	26.04.2021
244278	166845	26.04.2021
249990	166881	26.04.2021
251290	166937	30.04.2021

Číslo zápisu (111)	Číslo přihlášky (210)	Datum zániku (141)
319795	482086	20.02.2021
320123	481773	14.12.2020
320408	485215	26.04.2021
320678	485265	28.04.2021
320830	483904	09.03.2021
320896	485246	27.04.2021
320898	485268	28.04.2021
320899	485269	28.04.2021
320902	485273	28.04.2021
320903	485275	29.04.2021
320904	485277	29.04.2021
320905	485280	29.04.2021
320906	485289	29.04.2021
320910	485308	29.04.2021
321158	485208	26.04.2021
321270	485257	28.04.2021
321386	485300	29.04.2021
321498	485255	28.04.2021
321679	485282	29.04.2021
321771	485261	28.04.2021
321773	485279	29.04.2021
321839	484006	14.03.2021
321894	485252	28.04.2021
321895	485272	28.04.2021
321896	485287	29.04.2021

Číslo zápisu (111)	Číslo přihlášky (210)	Datum zániku (141)
321898	485322	30.04.2021
321899	485323	30.04.2021
321900	485325	01.05.2021
321901	485326	01.05.2021
321991	485225	27.04.2021
321992	485251	28.04.2021
321993	485254	28.04.2021
322114	485262	28.04.2021
322115	485294	29.04.2021
322179	485244	27.04.2021
322409	485311	29.04.2021
322554	485219	26.04.2021
322555	485223	27.04.2021
322562	485309	29.04.2021
322923	485301	29.04.2021
322924	485310	29.04.2021
323279	485224	27.04.2021
323619	485318	29.04.2021
324234	484940	14.04.2021
325051	485260	28.04.2021
325630	485213	26.04.2021
326293	490530	15.11.2020
331070	485203	26.04.2021

### Vzdání se práv k ochranné známce

Vlastník ochranné známky se může podle ustanovení § 30 zákona č. 441/2003 Sb. u Úřadu písemným prohlášením vzdát práv k ochranné známce v rozsahu všech výrobků nebo služeb, pro které byla zapsána, nebo některých z nich. Účinky tohoto prohlášení nastávají dnem doručení prohlášení vlastníka ochranné známky Úřadu a nelze je vzít zpět. V této kapitole je tedy uvedeno datum účinnosti vzdání se práv k ochranné známce. Pokud se vlastník vzdal práv k ochranné známce jen v rozsahu některých výrobků a služeb, je pod příslušným INID kódem zveřejněn rovněž zbývající seznam výrobků a služeb, pro které ochranná známka zůstává zapsána. Tato kapitola dále zahrnuje údaje o ochranných známkách, u kterých vlastník písemným prohlášením omezil rozsah ochrany ve vztahu k prvku ochranné známky.

(111) 306734  
(540)



(594) Kombinovaná  
(210) O-466427  
(580) s účinností ode dne 26.11.2021/vzdání se práv k ochranné známce

---

### Změny vlastníků ochranných známek

Kapitola obsahuje údaje o ochranných známkách, které byly převedeny nebo přešly ve smyslu ustanovení § 15 odst. 1, 2 a § 16 zákona č. 441/2003 Sb. na jiného vlastníka v rozsahu všech zapsaných výrobků nebo služeb.

Číslo zápisu (111)	Dřívější vlastník (770)	Nynější vlastník (730)	S účinností od (580)
164725	Gerd Petrik, Via Collina 43, CH 6612 Ascona, CH	BGP Products Operations GmbH, Turmstrasse 24, 6312 Steinhausen, CH	06.12.2021
173865	HFC Prestige International Holding Switzerland Sàrl, Chemin Louis-Hubert 1-3, Petit-Lancy, CH	HFC Prestige International Operations Switzerland Sàrl, Chemin Louis-Hubert 1-3, 1213 Petit-Lancy, CH	06.12.2021
173865	HFC Prestige International Operations Switzerland Sàrl, Chemin Louis-Hubert 1-3, 1213 Petit-Lancy, CH	Wella International Operations Switzerland Sàrl, Chemin Louis-Hubert 1, 1213 Petit-Lancy, CH	06.12.2021
186856	SANOFI, 54 rue La Boétie, Paris, 75008, FR	STADA Arzneimittel AG, Stadastrasse 2-18, 61118 Bad Vilbel, DE	06.12.2021
193169	Orkla Foods Česko a Slovensko a.s., Mělnická 133, Byšice, 27732, CZ	TATRAKON spol. s r.o., Ulica priemyselná 5668, Poprad 059 51, SK	07.12.2021
205726	ALZA CORPORATION, 700 Eubanks Drive, Vacaville 95688, CA, US	BAXTER HEALTHCARE SA, Thurgauerstrasse 130, 8152 Glattpark (Opfiko), CH	06.12.2021
205726	BAXTER HEALTHCARE SA, Thurgauerstrasse 130, 8152 Glattpark (Opfiko), CH	Baxter International Inc., One Baxter Parkway, Deerfield, 60015, IL, US	06.12.2021
230317	MIKROKLIMA s. r. o., Pálenická 158/58z, Hradec Králové, Kukleny, 50004, CZ	Vízner Tomáš Ing., Jilmová 1963, Hradec Králové, Nový Hradec Králové, 50008, CZ	01.12.2021
232241	Big Shock s.r.o., Na viničních horách 1831/16, Praha 6, Dejvice, 16000, CZ	Compagnie Gervais Danone, 17 Boulevard Haussmann, 750 09 Paris, FR	06.12.2021
246050	MIKROKLIMA s. r. o., Pálenická 158/58z, Hradec Králové, Kukleny, 50004, CZ	Vízner Tomáš Ing., Jilmová 1963, Hradec Králové, Nový Hradec Králové, 50008, CZ	01.12.2021
250132	Ing. Šustr Pavel, Hlaváčkovo nám.1, Prostějov, 79601, CZ	CATHEDRAL Software, s.r.o., Netušilova 1622/3, Prostějov, 79601, CZ	06.12.2021
251463	HFC Prestige International Holding Switzerland Sàrl, Chemin Louis-Hubert 1-3, Petit-Lancy, CH	HFC Prestige International Operations Switzerland Sàrl, Chemin Louis-Hubert 1-3, 1213 Petit-Lancy, CH	06.12.2021
251463	HFC Prestige International Operations Switzerland Sàrl, Chemin Louis-Hubert 1-3, 1213 Petit-Lancy, CH	Wella International Operations Switzerland Sàrl, Chemin Louis-Hubert 1, 1213 Petit-Lancy, CH	06.12.2021
255117	TYMBARK - MWS Sp. z o.o. Sp. k., Tymbark 156, 34-650 Tymbark, PL	Grupa Maspex Sp. z o.o. Sp. k., Legionów 37, 34-100 Wadowice, PL	07.12.2021
255823	TYMBARK - MWS Sp. z o.o. Sp. k., Tymbark 156, 34-650 Tymbark, PL	Grupa Maspex Sp. z o.o. Sp. k., Legionów 37, 34-100 Wadowice, PL	07.12.2021
261819	TYMBARK - MWS Sp. z o.o. Sp. k., Tymbark 156, 34-650 Tymbark, PL	Grupa Maspex Sp. z o.o. Sp. k., Legionów 37, 34-100 Wadowice, PL	07.12.2021
275056	TATRAKON, spol. s r. o., Alžbetina 23, Poprad, 5801, SK	Orkla Foods Česko a Slovensko a.s., Mělnická 133, Byšice, 27732, CZ	07.12.2021
292485	Conectart s.r.o., Opletalova 1015/55, Praha 1, Nové Město, 11000, CZ	Conectart a.s., Vinohradská 3217/167, Praha 10, Strašnice, 10000, CZ	07.12.2021
292486	Conectart s.r.o., Opletalova 1015/55, Praha 1, Nové Město, 11000, CZ	Conectart a.s., Vinohradská 3217/167, Praha 10, Strašnice, 10000, CZ	07.12.2021
294112	Conectart s.r.o., Opletalova 1015/55, Praha 1, Nové Město, 11000, CZ	Conectart a.s., Vinohradská 3217/167, Praha 10, Strašnice, 10000, CZ	07.12.2021
294113	Conectart s.r.o., Opletalova 1015/55, Praha 1, Nové Město, 11000, CZ	Conectart a.s., Vinohradská 3217/167, Praha 10, Strašnice, 10000, CZ	07.12.2021
301790	Conectart s.r.o., K Žižkovu 851/4, Praha 9, Vysočany, 19000, CZ	Conectart a.s., Vinohradská 3217/167, Praha 10, Strašnice, 10000, CZ	07.12.2021
301791	Conectart s.r.o., K Žižkovu 851/4, Praha 9, Vysočany, 19000, CZ	Conectart a.s., Vinohradská 3217/167, Praha 10, Strašnice, 10000, CZ	07.12.2021
303288	Radek Rouč, Blatno 125, 43001, CZ	SAPRIL EKO s.r.o., Skyřická 221, Most, Vtelno, 43401, CZ	07.12.2021
314460	MIKROKLIMA s. r. o., Pálenická 158/58z, Hradec Králové, Kukleny, 50004, CZ	Vízner Tomáš Ing., Jilmová 1963, Hradec Králové, Nový Hradec Králové, 50008, CZ	01.12.2021
316306	Aerospinning Master Franchising, Ltd., s.r.o., Holandská 49/4, Praha 10 - Vršovice, 10100, CZ	BUMITECH s.r.o., Holandská 49/4, Praha 10, Vršovice, 10100, CZ	07.12.2021
332930	Zvoniček Jiří, Topasová 1836, Těptín, 25168, CZ Zvoničková Viera, Topasová 1836, Těptín, 25168, CZ	Zvoničková Viera, Topasová 1836, Kamenice, Těptín, 25168, CZ	01.12.2021
335038	Conectart s.r.o., Opletalova 1015/55, Praha 1, Nové Město, 11000, CZ	Conectart a.s., Vinohradská 3217/167, Praha 10, Strašnice, 10000, CZ	07.12.2021

Číslo zápisu (111)	Dřívější vlastník (770)	Nynější vlastník (730)	S účinností od (580)
335039	Conectart s.r.o., Opletalova 1015/55, Praha 1, Nové Město, 11000, CZ	Conectart a.s., Vinohradská 3217/167, Praha 10, Strašnice, 10000, CZ	07.12.2021
335040	Conectart s.r.o., Opletalova 1015/55, Praha 1, Nové Město, 11000, CZ	Conectart a.s., Vinohradská 3217/167, Praha 10, Strašnice, 10000, CZ	07.12.2021
335041	Conectart s.r.o., Opletalova 1015/55, Praha 1, Nové Město, 11000, CZ	Conectart a.s., Vinohradská 3217/167, Praha 10, Strašnice, 10000, CZ	07.12.2021
335042	Conectart s.r.o., Opletalova 1015/55, Praha 1, Nové Město, 11000, CZ	Conectart a.s., Vinohradská 3217/167, Praha 10, Strašnice, 10000, CZ	07.12.2021
335043	Conectart s.r.o., Opletalova 1015/55, Praha 1, Nové Město, 11000, CZ	Conectart a.s., Vinohradská 3217/167, Praha 10, Strašnice, 10000, CZ	07.12.2021
335163	Conectart s.r.o., Opletalova 1015/55, Praha 1, Nové Město, 11000, CZ	Conectart a.s., Vinohradská 3217/167, Praha 10, Strašnice, 10000, CZ	07.12.2021
341326	MND a.s., Úprkova 807/6, Hodonín, 69501, CZ	MND Energie a.s., Evropská 866/71, Praha 6, Vokovice, 16000, CZ	07.12.2021
341327	MND a.s., Úprkova 807/6, Hodonín, 69501, CZ	MND Energie a.s., Evropská 866/71, Praha 6, Vokovice, 16000, CZ	07.12.2021
341328	MND a.s., Úprkova 807/6, Hodonín, 69501, CZ	MND Energie a.s., Evropská 866/71, Praha 6, Vokovice, 16000, CZ	07.12.2021
341329	MND a.s., Úprkova 807/6, Hodonín, 69501, CZ	MND Energie a.s., Evropská 866/71, Praha 6, Vokovice, 16000, CZ	07.12.2021
341330	MND a.s., Úprkova 807/6, Hodonín, 69501, CZ	MND Energie a.s., Evropská 866/71, Praha 6, Vokovice, 16000, CZ	07.12.2021
341331	MND a.s., Úprkova 807/6, Hodonín, 69501, CZ	MND Energie a.s., Evropská 866/71, Praha 6, Vokovice, 16000, CZ	07.12.2021
341979	Conectart s.r.o., Opletalova 1015/55, Praha 1, Nové Město, 11000, CZ	Conectart a.s., Vinohradská 3217/167, Praha 10, Strašnice, 10000, CZ	07.12.2021
343741	MND a.s., Úprkova 807/6, Hodonín, 69501, CZ	MND Energie a.s., Evropská 866/71, Praha 6, Vokovice, 16000, CZ	07.12.2021
347962	MND a.s., Úprkova 807/6, Hodonín, 69501, CZ	MND Energie a.s., Evropská 866/71, Praha 6, Vokovice, 16000, CZ	07.12.2021
349133	MND a.s., Úprkova 807/6, Hodonín, 69501, CZ	MND Energie a.s., Evropská 866/71, Praha 6, Vokovice, 16000, CZ	07.12.2021
349134	MND a.s., Úprkova 807/6, Hodonín, 69501, CZ	MND Energie a.s., Evropská 866/71, Praha 6, Vokovice, 16000, CZ	07.12.2021
349135	MND a.s., Úprkova 807/6, Hodonín, 69501, CZ	MND Energie a.s., Evropská 866/71, Praha 6, Vokovice, 16000, CZ	07.12.2021
349961	MND a.s., Úprkova 807/6, Hodonín, 69501, CZ	MND Energie a.s., Evropská 866/71, Praha 6, Vokovice, 16000, CZ	07.12.2021
354354	Šiman Marek Mgr., Mnich 83, Mnich, 39492, CZ Musilová Lenka Mgr., Býkovice 107, Lysice, 67971, CZ	Šiman Marek Mgr., 83, Mnich, 39492, CZ	07.12.2021
358480	Baníková Beata, Čadečka 2228, Čadca, SK	UP4APP s.r.o., Římská 103/12, Praha 2, Vinohrady, 12000, CZ	07.12.2021
358520	Conectart s.r.o., Opletalova 1015/55, Praha 1, Nové Město, 11000, CZ	Conectart a.s., Vinohradská 3217/167, Praha 10, Strašnice, 10000, CZ	07.12.2021
363192	Conectart s.r.o., Opletalova 1015/55, Praha 1, Nové Město, 11000, CZ	Conectart a.s., Vinohradská 3217/167, Praha 10, Strašnice, 10000, CZ	07.12.2021
363299	Baníková Beáta, Podolské nábřeží 1108/1, Praha 4 - Podolí, 14700, CZ	UP4APP s.r.o., Římská 103/12, Praha 2, Vinohrady, 12000, CZ	07.12.2021
374929	Doležal Pavel, Neklanova 106/5, Praha 2, 12800, CZ	Top Media Servis a.s., Dlouhá 616/12, Praha 1, Staré Město, 11000, CZ	06.12.2021
377086	Kučera Martin, Šmahova 311/113, Brno, Slatina, 62700, CZ	Řeznické potřeby s.r.o., Šmahova 311/113, Brno, Slatina, 62700, CZ	06.12.2021
377553	Medfický Hynek, Sázavská 2031/32, Praha 2, Vinohrady, 12000, CZ	Gottwald Petra Ing., Platanová 78, Holubice, Kozinec, 25265, CZ	06.12.2021

### Změny v údajích o vlastnících ochranných známek

Kapitola obsahuje ochranné známky, u kterých byla v rejstříku ochranných známek vyznačena změna v údajích o vlastnících ve smyslu ustanovení § 27 odst. 2 a 7 zákona č. 441/2003 Sb.

Číslo zápisu (111)	Vlastník (730)	S účinností od (580)
151050	UNILEVER ČR, spol. s r.o., Voctářova 2497/18, Praha 8, Libeň, 18000, CZ	06.12.2021
165168	Savencia Fromage & Dairy Czech Republic, a.s., Vyskočilova 1481/4, Praha 4, Michle, 14000, CZ	07.12.2021
174283	AISIN CORPORATION, 2-1 Asahi-machi, Kariya-shi, Aichi-ken, JP	01.12.2021
175403	SOUFFLET AGRO a.s., Průmyslová 2170/12, Prostějov, 79601, CZ	03.12.2021
176346	EKOKLIMA a.s., Jeřábkova 730, Milevsko, 39901, CZ	06.12.2021
178047	Lovochemie, a.s., Terežinská 57, Lovosice, 41002, CZ	01.12.2021
178051	Lovochemie, a.s., Terežinská 57, Lovosice, 41002, CZ	01.12.2021
178053	Lovochemie, a.s., Terežinská 57, Lovosice, 41002, CZ	01.12.2021
178054	Lovochemie, a.s., Terežinská 57, Lovosice, 41002, CZ	01.12.2021
190937	AISIN CORPORATION, 2-1 Asahi-machi, Kariya-shi, Aichi-ken, JP	01.12.2021
246177	Pramos, spol. s r. o., Sladkovského 656/38, Olomouc, Holice, 77900, CZ	07.12.2021
248389	Večeřa Roman Ing., Polívkova 399/39, Olomouc, Nová Ulice, 77900, CZ	07.12.2021
255117	TYMBARK - MWS Sp. z o.o. Sp. k., Tymbark 156, 34-650 Tymbark, PL	07.12.2021
255117	Grupa Maspex Sp. z o.o., Legionów 37, 34-100 Wadowice, PL	07.12.2021
255823	TYMBARK - MWS Sp. z o.o. Sp. k., Tymbark 156, 34-650 Tymbark, PL	07.12.2021
255823	Grupa Maspex Sp. z o.o., Legionów 37, 34-100 Wadowice, PL	07.12.2021
260891	M - PRO spol. s r.o., č. p. 80, Čebín, 66423, CZ	07.12.2021
261819	TYMBARK - MWS Sp. z o.o. Sp. k., Tymbark 156, 34-650 Tymbark, PL	07.12.2021
261819	Grupa Maspex Sp. z o.o., Legionów 37, 34-100 Wadowice, PL	07.12.2021
322712	MyFoodMarket, s.r.o., Masná 27/9, Brno, Trnitá, 60200, CZ	03.12.2021
324131	S - COMP Centre CZ s.r.o., Karolinská 661/4, Praha 8, Karlín, 18600, CZ	01.12.2021
324132	S - COMP Centre CZ s.r.o., Karolinská 661/4, Praha 8, Karlín, 18600, CZ	01.12.2021
324545	LEVELS Entertainment s.r.o., Bělehradská 858/23, Praha 2, Vinohrady, 12000, CZ	03.12.2021
324590	GZ Metal s.r.o., U Sila 1139, Liberec, Liberec XXX-Vratislavice nad Nisou, 46311, CZ	02.12.2021
325475	InvestClub International s.r.o., Roháčova 145/14, Praha 3, Žižkov, 13000, CZ	07.12.2021
326455	REPLAC - BM a.s., Švestková 1166, Jičín, Valdické Předměstí, 50601, CZ	01.12.2021
326596	MyFoodMarket, s.r.o., Masná 27/9, Brno, Trnitá, 60200, CZ	03.12.2021
327284	Bioveta AG, Komenského 212/12, Ivanovice na Hané, 68323, CZ	01.12.2021
327285	Bioveta AG, Komenského 212/12, Ivanovice na Hané, 68323, CZ	01.12.2021
327654	Letiště Praha, a. s., K letišti 1019/6, Praha 6, Ruzyně, 16100, CZ	06.12.2021
328610	KRAJCAR, s.r.o., 87, Slavkov pod Hostýnem, 76861, CZ	07.12.2021
328611	KRAJCAR, s.r.o., 87, Slavkov pod Hostýnem, 76861, CZ	07.12.2021
328612	KRAJCAR, s.r.o., 87, Slavkov pod Hostýnem, 76861, CZ	07.12.2021
329011	MyFoodMarket, s.r.o., Masná 27/9, Brno, Trnitá, 60200, CZ	03.12.2021
329012	MyFoodMarket, s.r.o., Masná 27/9, Brno, Trnitá, 60200, CZ	03.12.2021
330021	Fišerová Václava Bc., Akátová 503/13, Litoměřice, Pokratice, 41201, CZ	01.12.2021
330052	inPHARM spol. s r.o., Kopčianská 8/A, Bratislava 85101, SK	01.12.2021
330158	Integrovaná střední škola Cheb, Obrněné brigády 2258/6, Cheb, 35002, CZ	02.12.2021
330184	PIZZA BANDITOS s. r. o., Májová 1570/20, Cheb, 35002, CZ	02.12.2021
330301	UNILEVER ČR, spol. s r.o., Voctářova 2497/18, Praha 8, Libeň, 18000, CZ	06.12.2021
330671	Neuschl Dalibor Mgr., MBA., Zelená 262, Babice u Rosic, 66484, CZ	06.12.2021
330964	EDUKAFARM, s.r.o., V lípkách 647/31, Praha 5, Slivenec, 15400, CZ	01.12.2021
331204	PROFI EMG s.r.o., Teplého 2688, Pardubice, Zelené Předměstí, 53002, CZ	02.12.2021
331873	MyFoodMarket, s.r.o., Masná 27/9, Brno, Trnitá, 60200, CZ	03.12.2021
332905	Bioveta AG, Komenského 212/12, Ivanovice na Hané, 68323, CZ	01.12.2021
332906	Bioveta, a.s., Komenského 212/12, Ivanovice na Hané, 68323, CZ	01.12.2021
333430	Asociace muzeí a galerií České republiky, z. s., Jindřišská 901/5, Praha 1, Nové Město, 11000, CZ	01.12.2021
337841	MyFoodMarket, s.r.o., Masná 27/9, Brno, Trnitá, 60200, CZ	03.12.2021
340392	MyFoodMarket, s.r.o., Masná 27/9, Brno, Trnitá, 60200, CZ	03.12.2021



Číslo zápisu (111)	Vlastník (730)	S účinností od (580)
341617	DER Touristik Eastern Europe a.s., Babákova 2390/2, Praha 4, Chodov, 14800, CZ	03.12.2021
341939	Kačírek Josef MUDr., U podolského hřbitova 1013/10, Praha 4, Podolí, 14700, CZ	03.12.2021
342942	C&A AG c/o C&A Mode AG, Oberneuhofstrasse 6, CH6340 Baar, CH	03.12.2021
344697	Kačírek Josef MUDr., U podolského hřbitova 1013/10, Praha 4, Podolí, 14700, CZ	03.12.2021
344698	Kačírek Josef MUDr., U podolského hřbitova 1013/10, Praha 4, Podolí, 14700, CZ	03.12.2021
348011	MyFoodMarket, s.r.o., Masná 27/9, Brno, Trnitá, 60200, CZ	03.12.2021
351902	MyFoodMarket, s.r.o., Masná 27/9, Brno, Trnitá, 60200, CZ	03.12.2021
358043	MyFoodMarket, s.r.o., Masná 27/9, Brno, Trnitá, 60200, CZ	03.12.2021
359174	MyFoodMarket, s.r.o., Masná 27/9, Brno, Trnitá, 60200, CZ	03.12.2021
367426	MyFoodMarket, s.r.o., Masná 27/9, Brno, Trnitá, 60200, CZ	03.12.2021