

Číselné INID kódy pro označování bibliografických dat technických řešení

INID Codes for the identification of bibliographic data of technical solutions

(Standard WIPO ST. 9 a ST. 80)

(11)	číslo patentu/zápisu/osvědčení	(11)	Number of the patent/registration/certification
(15)	datum zápisu průmyslového vzoru	(15)	Industrial design registration date
(21)	číslo přihlášky/žádosti	(21)	.Application number
(22)	datum podání přihlášky/žádosti	(22)	Date of application filling
(23)	údaje o výstavní prioritě	(23)	Exhibition priority data
(28)	počet průmyslových vzorů	(28)	Number of industrial designs included in the application
(31)	číslo prioritní přihlášky	(31)	Number of priority application
(32)	datum podání prioritní přihlášky	(32)	Filling date of priority application
(33)	země priority	(33)	Priority country
(40)	datum zveřejnění přihlášky vynálezu	(40)	Date of publication of patent application
(45)	datum zveřejnění zapsaného průmyslového vzoru	(45)	Publication date of the registered industrial design
(47)	datum zveřejnění udělení patentu a zápisu užitého vzoru, datum zápisu užitého vzoru, datum oznámení udělení evropského patentu v Evropském patentovém věstníku	(47)	Publication date of patent granting and publication date of utility model registration, registration date of utility model, publication date of European patent granting in the European patent bulletin
(51)	mezinárodní patentové třídění/Locamské třídění průmyslových vzorů	(51)	International Patent Classification/ Locarno Classification for Industrial Designs
(54)	Název	(54)	Title
(55)	vyobrazení průmyslového vzoru	(55)	Reproduction of the industrial design
(57)	Anotace	(57)	Abstract
(68)	číslo základního patentu	(68)	Number of the basic patent
(71)	označení přihlašovatele/žadatele	(71)	Applicant
(72)	označení původce	(72)	Inventor
(73)	označení majitele/vlastníka	(73)	Owner
(74)	označení zástupce	(74)	Attorney's name and address
(86)	číslo mezinárodní přihlášky	(86)	International application number
(87)	číslo mezinárodního zveřejnění	(87)	International publication number
(92)	datum a číslo první registrace přípravku pro Českou republiku	(92)	Date and number(s) of the first authorization to market the product in the CZ
(93)	datum, číslo a země první registrace přípravku v rámci Společenství	(93)	Date, number(s) and country of the first authorization to market the product in the EEC
(94)	doba platnosti osvědčení	(94)	Term of certification validity
(95)	označení a typ přípravku	(95)	Name of the product and product type
(96)	datum podání a číslo evropské patentové přihlášky	(96)	European patent application filling date and number
(97)	datum zveřejnění a číslo zveřejnění evropské patentové přihlášky v Evropském patentovém věstníku	(97)	European patent application publication date and publication number in the European patent bulletin

Číselné INID kódy pro označování bibliografických dat ochranných známek

INID codes and minimum required for the identification of bibliographic data relating to marks

(Standard WIPO ST.60)

(111)	Číslo zápisu ochranné známky (registrace)	(111)	Number of registration
(151)	Datum zápisu ochranné známky	(151)	Date of the registration
(210)	Číslo přihlášky ochranné známky (spisu)	(210)	Number of the application
(220)	Datum podání přihlášky	(220)	Date of filing of the application
(320)	Datum vzniku práva přednosti	(320)	Date of the first application
(442)	Datum zveřejnění přihlášky po průzkumu	(442)	Date of the publication of the examined application
(450)	Datum zveřejnění zápisu ochranné známky ve Věstníku	(450)	Date of publication of the registration
(510)	Seznam výrobků a služeb	(510)	List of goods and/or services
(511)	Číslo třídy výrobků a služeb	(511)	Number of the class of goods and/or services
(526)	Omezení rozsahu ochrany o prvek	(526)	Disclaimer
(540)	Znění nebo vyobrazení ochranné známky	(540)	Reproduction of the mark
(551)	Kolektivní ochranná známka	(551)	Collective mark
(554)	Prostorová ochranná známka	(554)	Three-dimensional mark
(558)	Ochranná známka tvořená pouze barvou nebo kombinací barev	(558)	Mark consisting exclusively of one or several colours
(580)	Datum zápisu jakékoliv transakce v souvislosti s přihláškou nebo zápisem ochranné známky do rejstříku, např. změna majitele, změna jména nebo adresy, vzdání se práv k ochranné známce atd. (účinnost)	(580)	Date of recording of any kind of transaction in respect of applications or registrations (e.g. change in ownership, change in name or address, renunciation, termination of protection)
(591)	Údaje o barevnosti ochranné známky	(591)	Information concerning colour claimed
(730)	Přihlašovatel/vlastník ochranné známky	(730)	The applicant or the holder of the mark
(740)	Zástupce	(740)	Name and address of the representative
(770)	Jméno a adresa dřívějšího přihlašovatele nebo vlastníka (v případě změny vlastnictví)	(770)	Name and address of the previous applicant or holder (in case of change in ownership)
(791)	Jméno a adresa nabyvatele licence	(791)	Name and address of the licensee
(793)	Podmínky a omezení licence	(793)	Indication of conditions and/or restrictions under the license
(800)	Mezinárodní zápis ochranné známky	(800)	International registration

Kódy pro kódování záhlaví oznámení publikovaných ve Věstníku

(Standard WIPO ST. 17)

BB9A	zveřejněné přihlášky vynálezů	MK1K	zánik užitého vzoru uplynutím doby platnosti
FG1K	zapsané užité vzory	MK4A	zánik patentů uplynutím doby platnosti
FG4A	udělené patenty	MK4F	zánik autorských osvědčení uplynutím doby platnosti
FG4Q	zapsané průmyslové vzory	MK4Q	zánik průmyslového vzoru uplynutím doby ochrany
LD3K	částečný výmaz užitého vzoru	MM4A	zánik patentů pro nezaplacení ročních poplatků
LD4Q	částečný výmaz průmyslového vzoru	MM4F	zánik autorských osvědčení pro nezaplacení ročních poplatků
MA4A	zánik patentu vzdáním se	ND1K	prodloužení platnosti užitého vzoru
MA4F	zánik autorských osvědčení vzdáním se	ND4Q	obnova doby ochrany průmyslového vzoru
MC3K	výmaz užitého vzoru	PA4A	změna autorského osvědčení na patent
MC4A	zrušení patentu	PC9A	změna dispozičního práva k vynálezu
MC4F	zrušení autorského osvědčení	PD1K	převod práv a ostatní změny majitelů užitého vzoru
MC4Q	výmaz průmyslového vzoru	PD4A	převod práv a ostatní změny majitelů patentů
MH1K	zánik užitého vzoru vzdáním se	PD4Q	převod práv a ostatní změny vlastníků průmyslových vzorů
MH4A	částečné zrušení patentu	QA9A	nabídka licence
MH4F	částečné zrušení autorského osvědčení	SB4A	zapsané patenty do rejstříku po odtajnění
MH4Q	zánik průmyslového vzoru vzdáním se	SB4F	zapsaná autorská osvědčení do rejstříku po odtajnění

Opravy Změny Různé

Opravy u přihlášek vynálezů s žádostí o udělení patentu

HA9A	jmenování vynálezce		
HB9A	oprava jmen	HG9A	oprava chyb v třídění
HC9A	změna jmen	HH9A	oprava nebo změna všeobecně
HD9A	oprava adres	HK9A	tiskové chyby v úředních věstnících
HE9A	změna adres		
HF9A	oprava dat		

Opravy ochranných dokumentů

Patenty	autorská osvědčení	užité vzory	průmyslové vzory	
TA4A	TA4F	TA1K	TA4Q	jmenování vynálezce
TB4A	TB4F	TB1K	TB4Q	oprava jmen
TC4A	TC4F	TC1K	TC4Q	změna jmen
TD4A	TD4F	TD1K	TD4Q	oprava adres
TE4A	TE4F	TE1K	TE4Q	změna adres
TF4A	TF4F	TF1K	TF4Q	oprava dat
TG4A	TG4F	TG1K	TG4Q	oprava chyb v třídění
TH4A	TH4F	TH1K	TH4Q	oprava nebo změna všeobecně
TK9A	TK9F	TK1K	TK4Q	tiskové chyby v úřed. věstnících

Kódy pro označování zemí a mezinárodních organizací použité ve věstníku

CH	Švýcarsko
CN	Čína
CZ	Česká republika
DE	Spolková republika Německo
DK	Dánsko
FR	Francie
GB	Velká Británie
GR	Řecko
IT	Itálie
JP	Japonsko
KR	Korejská republika
MK	Severní Makedonie
MT	Malta
PL	Polsko
SE	Švédsko
SK	Slovensko
UA	Ukrajina
US	Spojené státy americké

Kódy pro označování států USA použité ve věstníku

CA	California
DE	Delaware
GA	Georgia
IL	Illinois
IN	Indiana
MA	Massachusetts
MI	Michigan
NC	North Carolina
NY	New York
OH	Ohio
OR	Oregon
VA	Virginia

BB9A

Zveřejněné přihlášky vynálezů - přehled podle čísel přihlášek

Dále uvedené přihlášky vynálezů byly zveřejněny dnem, uvedeným ve Věstníku podle zákona č. 527/1990 Sb., o vynálezech a zlepšovacích návrzích, ve znění pozdějších předpisů, a jsou k dispozici v patentové knihovně Úřadu průmyslového vlastnictví, Antonína Čermáka 2a, 160 68, Praha 6.

(21)	(51)	(21)	(51)
2020-407	C 22 B 26/12 (2006.01)	2020-678	G 10 B 3/00 (2019.01)
2020-426	F 03 G 7/10 (2006.01)	2020-693	E 01 C 19/28 (2006.01)
2020-610	A 63 H 33/10 (2006.01)	2020-703	B 04 C 3/02 (2006.01)
2020-644	F 24 F 13/14 (2006.01)		

Zveřejněné přihlášky vynálezů - řazené podle MPT

- (51) **A63H 33/10** (2006.01)
A47D 13/04 (2006.01)
A63G 11/00 (2006.01)
A63B 22/16 (2006.01)
- (21) **2020-610**
(71) Marján Jiří Ing., Ph.D., Mladá Boleslav, Mladá Boleslav III, CZ
(72) Marján Jiří Ing., Ph.D., Mladá Boleslav, Mladá Boleslav III, CZ
(54) **Dětská multifunkční hračka pro rozvoj psychomotoriky**
(22) 11.11.2020
(57) Dětská multifunkční hračka pro rozvoj psychomotoriky, využitelná jako hrazdička a umožňující, aktivního chodítka, balancér a houpačky, obsahuje alespoň dvě bočnice (1) ve tvaru písmene "U" s drážkou, které jsou spojeny alespoň jedním držadlovým příčnickem (2). U varianty hrazdička slouží držadlový příčník (2) pro zavěšení figurek (6). U varianty aktivní chodítka jsou do otvorů ve vrcholech bočnic (1) připojena kola (7) s integrovanou axiální brzdou s nastavitelným brzdícím účinkem. U varianty balancér jsou bočnice (1) dále spojeny podlahovými příčnickými (3) s podélnou drážkou. Do drážek v bočnicích (1) a podélných drážek podlahových příčnicků (4) je zasunuta podlaha (5). U varianty houpačka jsou bočnice (1) spojeny ve svých vrcholech dalšími dvěma příčnickými (4) pro držení při houpání.

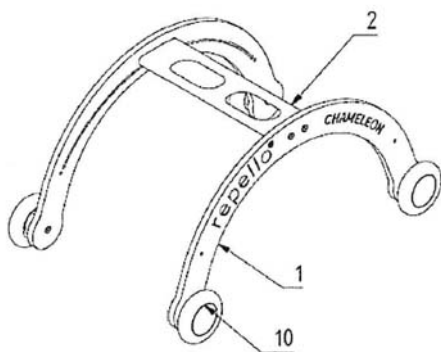

- (51) **B04C 3/02** (2006.01)
B03B 5/34 (2006.01)
- (21) **2020-703**
(71) BVT Technologies, a.s., Brno, Medlánky, CZ
(72) Krejčí Jan, Předklášteří, CZ
Bartonek Stanislav Ing., Tišnov, CZ
Baran Filip, Tišnov, CZ
Klusáček Martin, Bobrová, CZ
- (54) **Analytický hydrocyklón a jeho použití**
(22) 21.12.2020
(57) Předkládané řešení se týká analytického hydrocyklónu, který obsahuje tělo (3.3) ve tvaru válce nebo kužele, přičemž tělo (3.3) je na jednom konci opatřené válcovým víkem (3.5) s tangenciálním přívodem (3.9) pro tekuté médium, a na opačném konci je opatřeno výstupem (3.10) pro filtrát,

přičemž tělo (3.3) a víko (3.5) jsou hermeticky rozebíratelně spojené; úhel (α) stěny těla (3.3) hydrocyklónu je v rozmezí od 0° do 150°; a přičemž hydrocyklón dále obsahuje posuvný člen (3.1) pro odběr filtrátu z proudu tekutého média. Předkládané řešení se dále týká použití analytického hydrocyklónu pro analytické filtrace.

- (74) HARBER IP s.r.o., Dukelských hrdinů 567/52, Praha 7, Holešovice, 17000

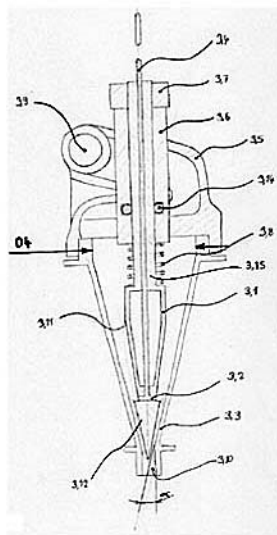

- (51) **C22B 26/12** (2006.01)
C01D 15/00 (2006.01)
- (21) **2020-407**
(71) Česká geologická služba, Praha 1, CZ
(72) Pticen František Ing., Praha 8, CZ
Venera Zdeněk Mgr., Ph.D., Praha 7, Bubeneč, CZ
Bohdálek Petr Ing., Křečovice, CZ
Pašava Jan RNDr., CSc., Nové Strašecí, CZ
- (54) **Způsob úpravy primární rudné horniny s obsahem lithia a sekundární lithné suroviny z odkališť po výrobě minerálů Sn a W pro získávání koncentráту nebo aktivovaného koncentráту lithné slídy**
(22) 13.07.2020
(57) Primární hornina s obsahem Li se drtí a hrubě mele na zrnitostní frakci 0,1 až 2 mm za sucha, magneticky se za sucha separuje, kdy až dvě třetiny nemagnetického podílu s obsahem balastních silikátových minerálů typu křemene, živců, ale i minerálů obsahujících fluór jako jsou topaz, CaF₂ a hlavního podílu kasiteritu SnO₂ zůstávají k dalšímu využití v blízkosti ložiska nebo úpravně a dále se zpracovává výhodně pouze 25 až 35 % hmotn. magnetického podílu semikoncentráту Li – slídy v objemu původní primární horniny, kdy se semikoncentrát Li-slídy získaný za sucha z této první magnetické separace podrobí vzduchovým, kaskádovým tříděním separaci těžkého a lehkého podílu podle specifické hmotnosti, kde těžký podíl obsahuje po opakovaném přečištění vzduchovým tříděním podle složení vstupní horniny minerály wolframu wolframit a scheelit, minerál cínu kasiterit, tantalu a niobu columbit, dále minerály topaz a kazivec

obsahující fluor a zbytky Li-slídy, kde lehký podíl bohatý na lithnou slídu a na silikátové balastní minerály typu křemene a živců, případně jemné zbytkové minerály W a Sn, se jako těžký podíl podrobí druhé suché magnetické separaci v proměnlivém magnetickém poli se získáním suchého koncentráту Li-slídy v magnetickém podílu s obsahem Li nejméně 1,0 % hmotn. Alternativním způsobem je úprava sekundární lithné suroviny z odkališť po výrobě Sn a W, s případným obsahem topazu a fluoritu pro získávání koncentráту nebo aktivovaného koncentráту lithné slídy, s možností odfluorizování a získávání minerálů W a Sn za sucha.

(74) Mgr. Ing. Stanislav Babický Ph.D., Žatecká 2470/13, Most, 43401

(51) **E01C 19/28** (2006.01)

B06B 1/16 (2006.01)

(21) **2020-693**

(71) Ammann Schweiz AG, 4901 Langenthal, CH

(72) Novotný Radko Ing., Nové Město nad Metují, CZ

(54) **Vibrační válec**

(22) 18.12.2020

(57) Vibrační válec, zejména samopojízdný vibrační válec (20) obsahující vibrační běhoun (1) uložený prostřednictvím tlumicí soustavy (18) v rámu (6) stavebního zemního stroje, kde jsou v dutině (7) vibračního běhounu (1) uspořádány vnitřní mechanismy (5), kterými jsou zejména vibrační mechanismus (3) a pohonný mechanismus (4). Nejméně jeden vnitřní mechanismus (5) ve vibračním běhounu (1) je uložen ve vnitřním rámu (8), který je ve vibračním běhounu (1) uložen asymetricky k ose (9) vibračního válce (20) kolmé k ose (10) jeho otáčení. Vnitřní mechanismy (5) jsou uloženy v ose (10) otáčení vibračního válce (20), vibrační mechanismus (3) obsahuje motor (15) vibrace, a pohonný mechanismus (4) obsahuje motor (14) pojezdu. Vibrační mechanismus (3) je spojen s vibrační hřídelí (2), která obsahuje závaží (11).

(74) Milan Škoda, Nahořanská 308, Nové Město nad Metují, Krčín, 54901

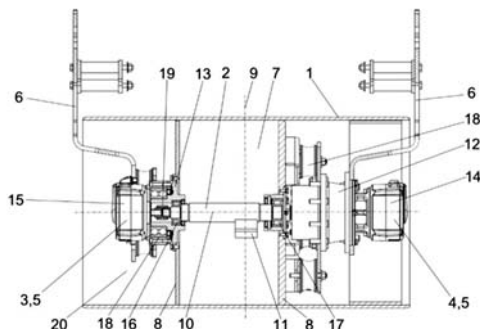

(51) **F03G 7/10** (2006.01)

F03G 3/00 (2006.01)

H02K 41/00 (2006.01)

(21) **2020-426**

(71) Bogdanov Borislav, Tachov, CZ

(72) Bogdanov Borislav, Tachov, CZ

(54) **Synchronizovaný semi - vyvážený motor s vlastním pohonem**

(22) 23.07.2020

(57) Synchronizovaný semi-vyvážený motor s vlastním pohonem je mechanismus, který transformuje potenciální energii svých magnetů na mechanickou energii díky přitahování a odpuzování rozbíhajících se během rotace magnetů umístěných v jedné středové ose takže interagují zároveň rovnoměrně se svými dvěma póly.

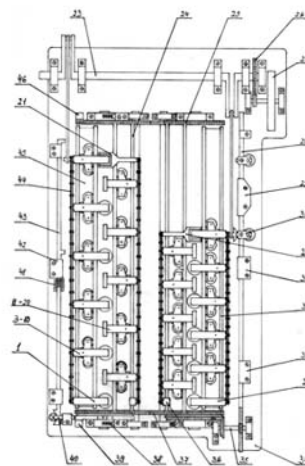

(51) **F24F 13/14** (2006.01)

(21) **2020-644**

(71) PRÍHODA s.r.o., Hlinsko, CZ

(72) Příhoda Zdeněk Ing., Hlinsko, CZ

(54) **Stěna chladiče obsahující výstupní otvor a clonu**

(22) 01.12.2020

(57) Stěna chladiče (1) pro chlazení prostor ochlazovaným proudem vzduchu, přičemž tato stěna obsahuje - výstupní otvor pro výstup chlazeného vzduchu, a - clonu (8), přičemž clona (8) je výkyvně přemístitelná z uzavřené polohy, v níž z vnější strany zakrývá výstupní otvor, do otevřené polohy, v níž je uspořádána nad prostorem přiléhajícím k výstupnímu otvoru, přičemž clona (8) je s odstupem od osy jejího výkyvného pohybu opatřena prvním přídržným prvkem (5) pro držení clony (8) v otevřené poloze, přičemž nad prostorem přiléhajícím k výstupnímu otvoru je upravený druhý přídržný prvek (4), ke kterému přiléhá první přídržný prvek (5), když je clona (8) v otevřené poloze, přičemž alespoň jeden z přídržných prvků (4, 5) je uzpůsoben pro působení přitažlivou magnetickou silou na druhý z přídržných prvků (4, 5) pro přidržování clony (8) v otevřené poloze.

(74) KANIA, SEDLÁK, SMOLA, s.r.o., Mendlovo náměstí 907/1a, Brno, Staré Brno, 60300

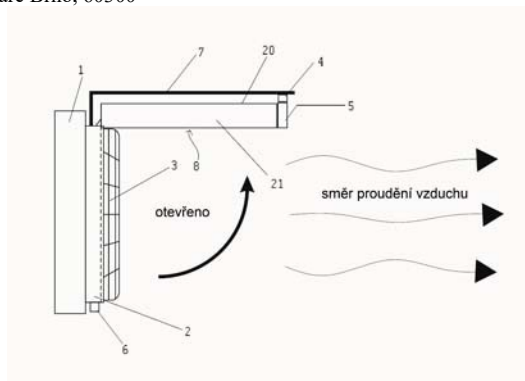

(51) **G10B 3/00** (2019.01)

G10B 3/08 (2006.01)

G01F 1/34 (2006.01)

G01P 5/14 (2006.01)

(21) **2020-678**

(71) Akademie múzických umění v Praze, Praha 1, Malá Strana, CZ

(72) Guštar Milan Ing., Ph.D., Praha 4, CZ

Otčenášek Zdeněk Ing., Ph.D., Praha 6, Suchdol, CZ

(54) **Přípravek pro měření rychlosti průtoku vzduchu z průlinky retné varhanní píšťaly**

(22) 15.12.2020

(57) Přípravek pro měření rychlosti průtoku vzduchu z průlinky retné varhanní píšťaly, zahrnuje tělo (1) přípravku, ve kterém je uspořádána elektronická deska a senzor diferenciálního tlaku a na kterém jsou ovládací tlačítka (6) a displej (2); a dále vyměnitelnou sondu (3), odpovídající rozměrům měřené píšťaly, kterou tvoří tuhá tenkostěnná trubička pro zasunutí nad průlinku do

lábia měřené varhanní píšťaly, kde konec (4) trubičky je seříznut šikmo pod úhlem 45° a pod stejným sklonem neprodyšně uzavřen pevným uzávěrem, přičemž nejdelší rozměr seříznuté trubičky je spodní část trubičky, a přičemž na konci (4) na spodní části trubičky se nachází vstupní měřicí otvor (5) a druhým koncem trubičky je sonda (3) zasunuta do těla (1) přípravku, v němž je vzduchotěsně napojena pružnou hadičkou na senzor diferenčního tlaku spojeným s elektronickou deskou přípravku.

Způsob měření pomocí předloženého přípravku zahrnuje zapnutí přípravku s vloženou sondou (3) a zasunutí se uzavřeného konce (4) sondy (3) s měřicím otvorem (5) rovnoběžně s rovinou horní plochy jádra do lábia varhanní píšťaly nad průlinkou tak, aby měřicí otvor (5) sondy (3) byl co nejbližší na středem průlinky a co nejnižší nad průlinkou, kdy se spodní část trubičky dotýká horní hrany dolního rtu píšťaly, a aby směřoval proti proudu vzduchu vycházejícího z průlinky, přičemž po zasunutí se postupně sondou (3) posouvá v rozsahu měřené oblasti nad průlinkou, naměřené hodnoty jsou

průběžně elektronicky vyhodnocovány, přičemž okamžitá a maximální hodnota rychlosti průtoku vzduchu jsou zobrazovány na displeji (2).

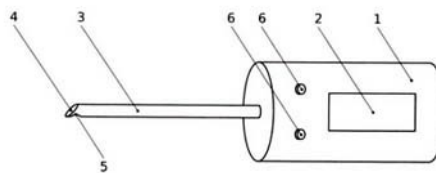

Zveřejněné přihlášky vynálezů - přehled podle třídících znaků

(51)		(21)		(51)		(21)
A 47 D 13/04	(2006.01)	2020-610		F 03 G 3/00	(2006.01)	2020-426
A 63 B 22/16	(2006.01)	2020-610		G 01 F 1/34	(2006.01)	2020-678
A 63 G 11/00	(2006.01)	2020-610		G 01 P 5/14	(2006.01)	2020-678
B 03 B 5/34	(2006.01)	2020-703		G 10 B 3/08	(2006.01)	2020-678
B 06 B 1/16	(2006.01)	2020-693		H 02 K 41/00	(2006.01)	2020-426
C 01 D 15/00	(2006.01)	2020-407				

Seznam přihlašovatelů zveřejněných přihlášek vynálezů

(71)	(21)	(51)	(71)	(21)	(51)
Akademie múzických umění v Praze, Praha 1, Malá Strana, CZ	2020-678	G 10 B 3/00	PŘÍHODA s.r.o., Hlinsko, CZ	2020-644	F 24 F 13/14
Ammann Schweiz AG, 4901 Langenthal, CH	2020-693	E 01 C 19/28	Bogdanov Borislav, Tachov, CZ	2020-426	F 03 G 7/10
BVT Technologies, a.s., Brno, Medlánky, CZ	2020-703	B 04 C 3/02	Marján Jiří Ing., Ph.D., Mladá Boleslav, Mladá Boleslav III, CZ	2020-610	A 63 H 33/10
Česká geologická služba, Praha 1, CZ	2020-407	C 22 B 26/12			

FG4A

Udělené patenty - přehled podle čísel patentů

V období uzávěrky tohoto čísla Věstníku udělil Úřad průmyslového vlastnictví tyto patenty.

(11)	(51)		(11)	(51)		(11)	(51)	
309099	B 60 N 2/20	(2006.01)	309104	F 04 C 18/356	(2006.01)	309109	A 63 H 33/10	(2006.01)
309100	B 61 D 3/04	(2006.01)	309105	C 04 B 14/42	(2006.01)	309110	F 24 F 13/14	(2006.01)
309101	B 61 C 9/48	(2006.01)	309106	B 01 J 38/48	(2006.01)	309111	G 10 B 3/00	(2019.01)
309102	B 60 Q 1/00	(2006.01)	309107	F 04 C 29/12	(2006.01)	309112	E 01 C 19/28	(2006.01)
309103	C 04 B 14/10	(2006.01)	309108	C 09 K 3/14	(2006.01)	309113	B 04 C 3/02	(2006.01)

FG4A

Udělené patenty - přehled podle MPT

(51)	A63H 33/10	(2006.01)	(40)	11.02.2015
	A47D 13/04	(2006.01)	(21)	2014-262
	A63G 11/00	(2006.01)	(73)	Brose Fahrzeugteile GmbH & Co. KG, Coburg, 96450 Coburg, DE
	A63B 22/16	(2006.01)	(72)	Höhn Oliver, 96515 Sonneberg, DE
(11)	309109			Schwarze Peter, 96482 Ahorn, DE
(40)	02.02.2022		(54)	Autosedačka, způsob montáže autosedačky a sedačkové kování
(21)	2020-610		(22)	17.04.2014
(73)	Marján Jiří Ing., Ph.D., Mladá Boleslav, Mladá Boleslav III, CZ		(74)	Daniela Toningerová, patentový zástupce, Kamenická 3, Praha 7, 17000
(72)	Marján Jiří Ing., Ph.D., Mladá Boleslav, Mladá Boleslav III, CZ			
(54)	Dětská multifunkční hračka pro rozvoj psychomotoriky			
(22)	11.11.2020			
			(51)	B60Q 1/00
				F21S 41/24
				F21S 41/25
				F21S 41/141
				F21S 43/20
				F21S 43/14
(11)	309106		(11)	309102
(40)	15.07.2020		(40)	04.09.2019
(21)	2019-523		(21)	2018-95
(73)	Uniwersytet Śląski w Katowicach, 40-007 Katowice, PL		(73)	Varroc Lighting Systems, s.r.o., Šenov u Nového Jičína, CZ
	AD MOTO Rafał Zawisz, 40-203 Katowice, PL		(72)	Soušek Pavel Ing., Nový Jičín, CZ
(72)	Kapkowski Maciej, 42-248 Przyrów, PL			Socha Tomáš Ing., Námestovo, SK
	Siudyga Tomasz, 41-936 Bytom, PL			Najdek David Ing., Ph.D., Frýdek-Místek, Zelinkovice, CZ
	Polański Jarosław, 40-750 Katowice, PL		(54)	Světelné zařízení s vícenásobnou světelnou funkcí
	Niemczyk-Wojdyła Anna, 44-100 Gliwice, PL		(22)	23.02.2018
(54)	Způsob regenerace zcela nebo částečně deaktivovaných katalyzátorů SCR		(74)	Ing. Dobroslav Musil, patentová kancelář, Ing. Dobroslav Musil, patentový zástupce, Zábrdovická 801/11, Brno, Zábrdovice, 61500
(32)	07.01.2019			
(31)	P.428501		(51)	B61C 9/48
(33)	PL		(11)	309101
(22)	09.08.2019		(40)	10.07.2019
(74)	FAJNOR IP s.r.o., Pobřežní 249/46, Praha 8, Karlín, 18600		(21)	2017-849
			(73)	FITE a.s., Ostrava - Mariánské Hory, CZ
				HOPAX s.r.o., Červenka, CZ
				ROBOTSYSTEM, s.r.o., Ostrava - Moravská Ostrava, CZ
(51)	B04C 3/02	(2006.01)	(72)	Halada Pavel, Havířov, Město, CZ
	B03B 5/34	(2006.01)		Bartoš Pavel Ing., Ludgeřovice, CZ
(11)	309113			Pavlík Jozef, Litovel, CZ
(40)	02.02.2022		(54)	Kolejový vůz se dvěma pohony s bezprokluzovým pohybem kol
(21)	2020-703		(22)	28.12.2017
(73)	BVT Technologies, a.s., Brno, Medlánky, CZ			
(72)	Krejčí Jan, Předklášteří, CZ		(51)	B61D 3/04
	Bartoněk Stanislav Ing., Tišnov, CZ			B61D 3/16
	Baran Filip, Tišnov, CZ		(11)	309100
	Klusáček Martin, Bobrová, CZ		(40)	03.07.2019
(54)	Analytický hydrocyklón a jeho použití		(21)	2017-818
(22)	21.12.2020		(73)	ROBOTSYSTEM, s.r.o., Ostrava - Moravská Ostrava, CZ
(74)	HARBER IP s.r.o., Dukelských hrdinů 567/52, Praha 7, Holešovice, 17000		(72)	Halada Pavel, Havířov - Město, CZ
				Svoboda Tomáš Ing., Nový Jičín, CZ
			(54)	Kolejový výškově stavitelný vůz s automatizovaným propojováním
(51)	B60N 2/20	(2006.01)	(22)	20.12.2017
	B60N 2/08	(2006.01)		
(11)	309099			

(51) **C04B 14/10** (2006.01)
C04B 28/26 (2006.01)
(11) 309103
(40) 03.02.2021
(21) **2019-270**
(73) ORLEN UniCRE a.s., Ústí nad Labem, Ústí nad Labem-centrum, CZ
(72) Kohout Jan Mgr., Litoměřice, Předměstí, CZ
Koutník Petr Ing., Ústí nad Labem, Severní Terasa, CZ
(54) **Způsob výroby geopolymerního pojiva s nízkou porozitou**
(22) 02.05.2019

(51) **C04B 14/42** (2006.01)
C04B 28/26 (2006.01)
C04B 14/14 (2006.01)
C04B 111/28 (2006.01)
(11) 309105
(40) 17.02.2021
(21) **2019-509**
(73) First Point a.s., Hodonín, CZ
(72) Chlandová Gabriela Mgr., Borohrádek, CZ
Španiel Petr, České Meziříčí, CZ
(54) **Protipožární zateplovací materiál a způsob jeho výroby**
(22) 06.08.2019
(74) Milan Škoda, Nahořanská 308, Nové Město nad Metují, Krčín, 54901

(51) **C09K 3/14** (2006.01)
C09K 103/00 (2006.01)
B05B 9/04 (2006.01)
(11) 309108
(40) 18.11.2021
(21) **2020-255**
(73) GreFix s.r.o., Praha 3, Vinohrady, CZ
(72) Černý Jiří, Dubovice, CZ
(54) **Způsob nanášení směsi na bázi kusové pryže a pryskyřice pro vytvoření protiskluzové povrchové vrstvy a zařízení pro provádění tohoto způsobu**
(22) 07.05.2020
(74) PatentEnter s.r.o., Koliště 1965/13a, Brno, Černá Pole, 60200

(51) **E01C 19/28** (2006.01)
B06B 1/16 (2006.01)
(11) 309112
(40) 02.02.2022
(21) **2020-693**
(73) Ammann Schweiz AG, 4901 Langenthal, CH
(72) Novotný Radko Ing., Nové Město nad Metují, CZ
(54) **Vibrační válec**
(22) 18.12.2020
(74) Milan Škoda, Nahořanská 308, Nové Město nad Metují, Krčín, 54901

(51) **F04C 18/356** (2006.01)
F04C 29/00 (2006.01)
(11) 309104
(40) 21.08.2019
(21) **2019-487**
(73) Mitsubishi Electric Corporation, 100-8310 Tokyo, JP

(72) Hamada Ryo, 100-8310 Tokyo, JP
Sugiura Kanichiro, 100-8310 Tokyo, JP
Kimoto Takaya, 100-8310 Tokyo, JP
(54) **Kompresor**
(32) 03.02.2017
(31) PCT/JP2017/003915
(33) JP
(86) PCT/PCT/JP2017/003915
(87) WO 2018/142564
(22) 03.02.2017
(74) Rott, Růžička & Guttman a spol., Vyskočilova 1566, Praha 4, Michle, 14000

(51) **F04C 29/12** (2006.01)
F04C 18/14 (2006.01)
F04C 18/18 (2006.01)
F04C 18/08 (2006.01)
F04C 28/24 (2006.01)
F04C 28/26 (2006.01)
(11) 309107
(40) 09.06.2021
(21) **2019-732**
(73) Černý Otakar Ing., Havířov, Šumbark, CZ
Vysoká škola báňská - Technická univerzita Ostrava, Ostrava, Poruba, CZ
(72) Černý Otakar Ing., Havířov, Šumbark, CZ
Honus Stanislav doc. Ing., Ph.D., Bohuslavice, CZ
(54) **Způsob provádění kompresního cyklu a zubový nebo šroubový kompresor k provádění tohoto způsobu**
(22) 30.11.2019
(74) PatentEnter s.r.o., Koliště 1965/13a, Brno, Černá Pole, 60200

(51) **F24F 13/14** (2006.01)
(11) 309110
(40) 02.02.2022
(21) **2020-644**
(73) PRÍHODA s.r.o., Hlinsko, CZ
(72) Příhoda Zdeněk Ing., Hlinsko, CZ
(54) **Stěna chladiče obsahující výstupní otvor a clonu**
(22) 01.12.2020
(74) KANIA, SEDLÁK, SMOLA, s.r.o., Mendlovo náměstí 907/1a, Brno, Staré Brno, 60300

(51) **G10B 3/00** (2019.01)
G10B 3/08 (2006.01)
G01F 1/34 (2006.01)
G01P 5/14 (2006.01)
(11) 309111
(40) 02.02.2022
(21) **2020-678**
(73) Akademie múzických umění v Praze, Praha 1, Malá Strana, CZ
(72) Guštar Milan Ing., Ph.D., Praha 4, CZ
Otčenášek Zdeněk Ing., Ph.D., Praha 6, Suchbát, CZ
(54) **Přípravek pro měření rychlosti průtoku vzduchu z průlinky retné varhanní píšťaly**
(22) 15.12.2020

Seznam majitelů udělených patentů

(73)	(11)	(51)		(73)	(11)	(51)	
AD MOTO Rafał Zawisz, 40-203 Katowice, PL	309106	B 01 J 38/48	(2006.01)	Brose Fahrzeugteile GmbH & Co. KG, Coburg, 96450 Coburg, DE	309099	B 60 N 2/20	(2006.01)
Akademie múzických umění v Praze, Praha 1, Malá Strana, CZ	309111	G 10 B 3/00	(2019.01)	BVT Technologies, a.s., Brno, Medlánky, CZ	309113	B 04 C 3/02	(2006.01)
Ammann Schweiz AG, 4901 Langenthal, CH	309112	E 01 C 19/28	(2006.01)	First Point a.s., Hodonín, CZ	309105	C 04 B 14/42	(2006.01)
				FITE a.s., Ostrava - Mariánské Hory, CZ	309101	B 61 C 9/48	(2006.01)

(73) GreFix s.r.o., Praha 3, Vinohrady, CZ	(11) 309108	(51) C 09 K 3/14	(2006.01)	(73) Uniwersytet Śląski w Katowicach, 40-007 Katowice, PL	(11) 309106	(51) B 01 J 38/48	(2006.01)
HOPAX s.r.o., Červenka, CZ	309101	B 61 C 9/48	(2006.01)	Varroc Lighting Systems, s.r.o., Šenov u Nového Jičína, CZ	309102	B 60 Q 1/00	(2006.01)
Mitsubishi Electric Corporation, 100-8310 Tokyo, JP	309104	F 04 C 18/356	(2006.01)	Vysoká škola báňská - Technická univerzita Ostrava, Ostrava, Poruba, CZ	309107	F 04 C 29/12	(2006.01)
ORLEN UniCRE a.s., Ústí nad Labem, Ústí nad Labem- centrum, CZ	309103	C 04 B 14/10	(2006.01)	Černý Otakar Ing., Havířov, Šumbark, CZ	309107	F 04 C 29/12	(2006.01)
PŘÍHODA s.r.o., Hlinsko, CZ	309110	F 24 F 13/14	(2006.01)	Marján Jiří Ing., Ph.D., Mladá Boleslav, Mladá Boleslav III, CZ	309109	A 63 H 33/10	(2006.01)
ROBOTSYSTEM, s.r.o., Ostrava - Moravská Ostrava, CZ	309100	B 61 D 3/04	(2006.01)				
ROBOTSYSTEM, s.r.o., Ostrava - Moravská Ostrava, CZ	309101	B 61 C 9/48	(2006.01)				

Udělené evropské patenty

Evropský patentový úřad udělil následující evropské patenty s účinkem pro Českou republiku. Tyto patenty mohou být zrušeny nebo zachovány v pozměněném znění Evropským patentovým úřadem v řízení o odporu. K tomu, aby nabyl evropský patent účinnosti na území České republiky, je třeba, aby byl Úřadu předložen ve stanovené lhůtě překlad patentového spisu do českého jazyka (§ 35c odst. 2 až 4 zákona č. 527/1990 Sb., v platném znění).

(97) EP 2257246	(47) 19.01.2022	(97) EP 2846720	(47) 19.01.2022	(97) EP 3034063	(47) 19.01.2022	(97) EP 3161188	(47) 19.01.2022
(97) EP 2267561	(47) 19.01.2022	(97) EP 2847236	(47) 19.01.2022	(97) EP 3034711	(47) 19.01.2022	(97) EP 3161877	(47) 19.01.2022
(97) EP 2288404	(47) 19.01.2022	(97) EP 2847240	(47) 19.01.2022	(97) EP 3035177	(47) 19.01.2022	(97) EP 3162328	(47) 19.01.2022
(97) EP 2346553	(47) 19.01.2022	(97) EP 2847241	(47) 19.01.2022	(97) EP 3036333	(47) 19.01.2022	(97) EP 3163667	(47) 19.01.2022
(97) EP 2349212	(47) 19.01.2022	(97) EP 2847353	(47) 19.01.2022	(97) EP 3036505	(47) 19.01.2022	(97) EP 3168581	(47) 19.01.2022
(97) EP 2354410	(47) 19.01.2022	(97) EP 2848192	(47) 19.01.2022	(97) EP 3036650	(47) 19.01.2022	(97) EP 3170794	(47) 19.01.2022
(97) EP 2360208	(47) 19.01.2022	(97) EP 2858252	(47) 19.01.2022	(97) EP 3039602	(47) 19.01.2022	(97) EP 3171981	(47) 19.01.2022
(97) EP 2361053	(47) 19.01.2022	(97) EP 2860163	(47) 19.01.2022	(97) EP 3044727	(47) 19.01.2022	(97) EP 3175783	(47) 19.01.2022
(97) EP 2388524	(47) 19.01.2022	(97) EP 2860785	(47) 19.01.2022	(97) EP 3064590	(47) 19.01.2022	(97) EP 3179949	(47) 19.01.2022
(97) EP 2406420	(47) 19.01.2022	(97) EP 2869490	(47) 19.01.2022	(97) EP 3049638	(47) 19.01.2022	(97) EP 3178365	(47) 19.01.2022
(97) EP 2427096	(47) 19.01.2022	(97) EP 2872474	(47) 19.01.2022	(97) EP 3053220	(47) 19.01.2022	(97) EP 3178436	(47) 19.01.2022
(97) EP 2443270	(47) 19.01.2022	(97) EP 2887487	(47) 19.01.2022	(97) EP 3054580	(47) 19.01.2022	(97) EP 3179468	(47) 19.01.2022
(97) EP 2452709	(47) 19.01.2022	(97) EP 2888601	(47) 19.01.2022	(97) EP 3061280	(47) 19.01.2022	(97) EP 3179949	(47) 19.01.2022
(97) EP 2455843	(47) 19.01.2022	(97) EP 2888619	(47) 19.01.2022	(97) EP 3061413	(47) 19.01.2022	(97) EP 3180467	(47) 19.01.2022
(97) EP 2458441	(47) 19.01.2022	(97) EP 2890457	(47) 19.01.2022	(97) EP 3061812	(47) 19.01.2022	(97) EP 3181160	(47) 19.01.2022
(97) EP 2529188	(47) 19.01.2022	(97) EP 2896725	(47) 19.01.2022	(97) EP 3061925	(47) 19.01.2022	(97) EP 3181365	(47) 19.01.2022
(97) EP 2551846	(47) 19.01.2022	(97) EP 2911077	(47) 19.01.2022	(97) EP 3065944	(47) 19.01.2022	(97) EP 3183218	(47) 19.01.2022
(97) EP 2558127	(47) 19.01.2022	(97) EP 2913216	(47) 19.01.2022	(97) EP 3075448	(47) 19.01.2022	(97) EP 3183721	(47) 19.01.2022
(97) EP 2573509	(47) 19.01.2022	(97) EP 2913260	(47) 19.01.2022	(97) EP 3075479	(47) 19.01.2022	(97) EP 3184727	(47) 19.01.2022
(97) EP 2575620	(47) 19.01.2022	(97) EP 2915231	(47) 19.01.2022	(97) EP 3078801	(47) 19.01.2022	(97) EP 3185765	(47) 19.01.2022
(97) EP 2592977	(47) 19.01.2022	(97) EP 2916962	(47) 19.01.2022	(97) EP 3083723	(47) 19.01.2022	(97) EP 3188863	(47) 19.01.2022
(97) EP 2595811	(47) 19.01.2022	(97) EP 2918094	(47) 19.01.2022	(97) EP 3084110	(47) 19.01.2022	(97) EP 3190870	(47) 19.01.2022
(97) EP 2596587	(47) 19.01.2022	(97) EP 2919016	(47) 19.01.2022	(97) EP 3085738	(47) 19.01.2022	(97) EP 3192345	(47) 19.01.2022
(97) EP 2602822	(47) 19.01.2022	(97) EP 2919057	(47) 19.01.2022	(97) EP 3087404	(47) 19.01.2022	(97) EP 3192667	(47) 19.01.2022
(97) EP 2621355	(47) 19.01.2022	(97) EP 2921591	(47) 19.01.2022	(97) EP 3091314	(47) 19.01.2022	(97) EP 3194439	(47) 19.01.2022
(97) EP 2623588	(47) 19.01.2022	(97) EP 2926040	(47) 19.01.2022	(97) EP 3100168	(47) 19.01.2022	(97) EP 3194862	(47) 19.01.2022
(97) EP 2629723	(47) 19.01.2022	(97) EP 2927811	(47) 19.01.2022	(97) EP 3101327	(47) 19.01.2022	(97) EP 3195574	(47) 19.01.2022
(97) EP 2648000	(47) 19.01.2022	(97) EP 2928779	(47) 19.01.2022	(97) EP 3102031	(47) 19.01.2022	(97) EP 3196157	(47) 19.01.2022
(97) EP 2650075	(47) 19.01.2022	(97) EP 2935836	(47) 19.01.2022	(97) EP 3103906	(47) 19.01.2022	(97) EP 3197114	(47) 19.01.2022
(97) EP 2653811	(47) 19.01.2022	(97) EP 2936238	(47) 19.01.2022	(97) EP 3104867	(47) 19.01.2022	(97) EP 3197506	(47) 19.01.2022
(97) EP 2665561	(47) 19.01.2022	(97) EP 2942044	(47) 19.01.2022	(97) EP 3104949	(47) 19.01.2022	(97) EP 3198918	(47) 19.01.2022
(97) EP 2668680	(47) 19.01.2022	(97) EP 2952356	(47) 19.01.2022	(97) EP 3107197	(47) 19.01.2022	(97) EP 3200311	(47) 19.01.2022
(97) EP 2668878	(47) 19.01.2022	(97) EP 2952951	(47) 19.01.2022	(97) EP 3109622	(47) 19.01.2022	(97) EP 3201767	(47) 19.01.2022
(97) EP 2671458	(47) 19.01.2022	(97) EP 2957915	(47) 19.01.2022	(97) EP 3109901	(47) 19.01.2022	(97) EP 3204357	(47) 19.01.2022
(97) EP 2671756	(47) 19.01.2022	(97) EP 2964208	(47) 19.01.2022	(97) EP 3110624	(47) 19.01.2022	(97) EP 3204650	(47) 19.01.2022
(97) EP 2681643	(47) 19.01.2022	(97) EP 2964761	(47) 19.01.2022	(97) EP 3112716	(47) 19.01.2022	(97) EP 3205611	(47) 19.01.2022
(97) EP 2685367	(47) 19.01.2022	(97) EP 2966340	(47) 19.01.2022	(97) EP 3115374	(47) 19.01.2022	(97) EP 3206877	(47) 19.01.2022
(97) EP 2686662	(47) 19.01.2022	(97) EP 2967363	(47) 19.01.2022	(97) EP 3119002	(47) 19.01.2022	(97) EP 3209922	(47) 19.01.2022
(97) EP 2695630	(47) 19.01.2022	(97) EP 2972219	(47) 19.01.2022	(97) EP 3119603	(47) 19.01.2022	(97) EP 3212047	(47) 19.01.2022
(97) EP 2713213	(47) 19.01.2022	(97) EP 2972233	(47) 19.01.2022	(97) EP 3120677	(47) 19.01.2022	(97) EP 3213912	(47) 19.01.2022
(97) EP 2728002	(47) 19.01.2022	(97) EP 2976347	(47) 19.01.2022	(97) EP 3121748	(47) 19.01.2022	(97) EP 3216812	(47) 19.01.2022
(97) EP 2739902	(47) 19.01.2022	(97) EP 2980438	(47) 19.01.2022	(97) EP 3121853	(47) 19.01.2022	(97) EP 3217475	(47) 19.01.2022
(97) EP 2745917	(47) 19.01.2022	(97) EP 2984786	(47) 19.01.2022	(97) EP 3128350	(47) 19.01.2022	(97) EP 3217477	(47) 19.01.2022
(97) EP 2750834	(47) 19.01.2022	(97) EP 2985414	(47) 19.01.2022	(97) EP 3128536	(47) 19.01.2022	(97) EP 3217577	(47) 19.01.2022
(97) EP 2755731	(47) 19.01.2022	(97) EP 2986209	(47) 19.01.2022	(97) EP 3128735	(47) 19.01.2022	(97) EP 3218294	(47) 19.01.2022
(97) EP 2766459	(47) 19.01.2022	(97) EP 2988750	(47) 19.01.2022	(97) EP 3131979	(47) 19.01.2022	(97) EP 3219442	(47) 19.01.2022
(97) EP 2768787	(47) 19.01.2022	(97) EP 2992362	(47) 19.01.2022	(97) EP 3133112	(47) 19.01.2022	(97) EP 3220712	(47) 19.01.2022
(97) EP 2776673	(47) 19.01.2022	(97) EP 2993153	(47) 19.01.2022	(97) EP 3134051	(47) 19.01.2022	(97) EP 3221904	(47) 19.01.2022
(97) EP 2780939	(47) 19.01.2022	(97) EP 2994072	(47) 19.01.2022	(97) EP 3137263	(47) 19.01.2022	(97) EP 3222180	(47) 19.01.2022
(97) EP 2781872	(47) 19.01.2022	(97) EP 2995304	(47) 19.01.2022	(97) EP 3137486	(47) 19.01.2022	(97) EP 3224216	(47) 19.01.2022
(97) EP 2786172	(47) 19.01.2022	(97) EP 2995421	(47) 19.01.2022	(97) EP 3137782	(47) 19.01.2022	(97) EP 3224394	(47) 19.01.2022
(97) EP 2787507	(47) 19.01.2022	(97) EP 2996589	(47) 19.01.2022	(97) EP 3138673	(47) 19.01.2022	(97) EP 3225308	(47) 19.01.2022
(97) EP 2790531	(47) 19.01.2022	(97) EP 2997490	(47) 19.01.2022	(97) EP 3141424	(47) 19.01.2022	(97) EP 3227156	(47) 19.01.2022
(97) EP 2792973	(47) 19.01.2022	(97) EP 2997496	(47) 19.01.2022	(97) EP 3142540	(47) 19.01.2022	(97) EP 3227235	(47) 19.01.2022
(97) EP 2796915	(47) 19.01.2022	(97) EP 2998015	(47) 19.01.2022	(97) EP 3144049	(47) 19.01.2022	(97) EP 3227945	(47) 19.01.2022
(97) EP 2798792	(47) 19.01.2022	(97) EP 2998324	(47) 19.01.2022	(97) EP 3148752	(47) 19.01.2022	(97) EP 3228335	(47) 19.01.2022
(97) EP 2806716	(47) 19.01.2022	(97) EP 3001949	(47) 19.01.2022	(97) EP 3148990	(47) 19.01.2022	(97) EP 3228798	(47) 19.01.2022
(97) EP 2809829	(47) 19.01.2022	(97) EP 3004939	(47) 19.01.2022	(97) EP 3150387	(47) 19.01.2022	(97) EP 3228956	(47) 19.01.2022
(97) EP 2815382	(47) 19.01.2022	(97) EP 3010287	(47) 19.01.2022	(97) EP 3152153	(47) 19.01.2022	(97) EP 3229162	(47) 19.01.2022
(97) EP 2820642	(47) 19.01.2022	(97) EP 3011127	(47) 19.01.2022	(97) EP 3153557	(47) 19.01.2022	(97) EP 3229161	(47) 19.01.2022
(97) EP 2822164	(47) 19.01.2022	(97) EP 3012395	(47) 19.01.2022	(97) EP 3153649	(47) 19.01.2022	(97) EP 3232855	(47) 19.01.2022
(97) EP 2824301	(47) 19.01.2022	(97) EP 3014381	(47) 19.01.2022	(97) EP 3154510	(47) 19.01.2022	(97) EP 3235476	(47) 19.01.2022
(97) EP 2824487	(47) 19.01.2022	(97) EP 3018500	(47) 19.01.2022	(97) EP 3154776	(47) 19.01.2022	(97) EP 3235804	(47) 19.01.2022
(97) EP 2825148	(47) 19.01.2022	(97) EP 3019449	(47) 19.01.2022	(97) EP 3156150	(47) 19.01.2022	(97) EP 3238754	(47) 19.01.2022
(97) EP 2834765	(47) 19.01.2022	(97) EP 3019853	(47) 19.01.2022	(97) EP 3157216	(47) 19.01.2022	(97) EP 3242009	(47) 19.01.2022
(97) EP 2837553	(47) 19.01.2022	(97) EP 3022929	(47) 19.01.2022	(97) EP 3158273	(47) 19.01.2022	(97) EP 3243724	(47) 19.01.2022
(97) EP 2840451	(47) 19.01.2022	(97) EP 3027197	(47) 19.01.2022	(97) EP 3159388	(47) 19.01.2022	(97) EP 3244418	(47) 19.01.2022
(97) EP 2845056	(47) 19.01.2022	(97) EP 3028088	(47) 19.01.2022	(97) EP 3161134	(47) 19.01.2022	(97) EP 3246103	(47) 19.01.2022

(97) EP 3757394	(47) 19.01.2022	(97) EP 3774513	(47) 19.01.2022	(97) EP 3792334	(47) 19.01.2022	(97) EP 3821927	(47) 19.01.2022
(97) EP 3757695	(47) 19.01.2022	(97) EP 3774553	(47) 19.01.2022	(97) EP 3792490	(47) 19.01.2022	(97) EP 3825624	(47) 19.01.2022
(97) EP 3759334	(47) 19.01.2022	(97) EP 3775557	(47) 19.01.2022	(97) EP 3794357	(47) 19.01.2022	(97) EP 3828507	(47) 19.01.2022
(97) EP 3759780	(47) 19.01.2022	(97) EP 3775564	(47) 19.01.2022	(97) EP 3794797	(47) 19.01.2022	(97) EP 3829221	(47) 19.01.2022
(97) EP 3760591	(47) 19.01.2022	(97) EP 3775588	(47) 19.01.2022	(97) EP 3796072	(47) 19.01.2022	(97) EP 3831992	(47) 19.01.2022
(97) EP 3761029	(47) 19.01.2022	(97) EP 3775989	(47) 19.01.2022	(97) EP 3796639	(47) 19.01.2022	(97) EP 3834299	(47) 19.01.2022
(97) EP 3761507	(47) 19.01.2022	(97) EP 3776001	(47) 19.01.2022	(97) EP 3797455	(47) 19.01.2022	(97) EP 3834591	(47) 19.01.2022
(97) EP 3761739	(47) 19.01.2022	(97) EP 3776142	(47) 19.01.2022	(97) EP 3797688	(47) 19.01.2022	(97) EP 3834873	(47) 19.01.2022
(97) EP 3762761	(47) 19.01.2022	(97) EP 3776546	(47) 19.01.2022	(97) EP 3798145	(47) 19.01.2022	(97) EP 3836347	(47) 19.01.2022
(97) EP 3763590	(47) 19.01.2022	(97) EP 3776815	(47) 19.01.2022	(97) EP 3798160	(47) 19.01.2022	(97) EP 3837182	(47) 19.01.2022
(97) EP 3763898	(47) 19.01.2022	(97) EP 3778063	(47) 19.01.2022	(97) EP 3801119	(47) 19.01.2022	(97) EP 3839246	(47) 19.01.2022
(97) EP 3763901	(47) 19.01.2022	(97) EP 3779339	(47) 19.01.2022	(97) EP 3801664	(47) 19.01.2022	(97) EP 3839744	(47) 19.01.2022
(97) EP 3763997	(47) 19.01.2022	(97) EP 3780379	(47) 19.01.2022	(97) EP 3803428	(47) 19.01.2022	(97) EP 3847378	(47) 19.01.2022
(97) EP 3764005	(47) 19.01.2022	(97) EP 3781314	(47) 19.01.2022	(97) EP 3803861	(47) 19.01.2022	(97) EP 3847408	(47) 19.01.2022
(97) EP 3764772	(47) 19.01.2022	(97) EP 3781326	(47) 19.01.2022	(97) EP 3804648	(47) 19.01.2022	(97) EP 3848721	(47) 19.01.2022
(97) EP 3764872	(47) 19.01.2022	(97) EP 3781354	(47) 19.01.2022	(97) EP 3808873	(47) 19.01.2022	(97) EP 3849399	(47) 19.01.2022
(97) EP 3765162	(47) 19.01.2022	(97) EP 3781857	(47) 19.01.2022	(97) EP 3809467	(47) 19.01.2022	(97) EP 3852660	(47) 19.01.2022
(97) EP 3765337	(47) 19.01.2022	(97) EP 3783145	(47) 19.01.2022	(97) EP 3810989	(47) 19.01.2022	(97) EP 3854437	(47) 19.01.2022
(97) EP 3765349	(47) 19.01.2022	(97) EP 3783171	(47) 19.01.2022	(97) EP 3811460	(47) 19.01.2022	(97) EP 3867012	(47) 19.01.2022
(97) EP 3765664	(47) 19.01.2022	(97) EP 3783317	(47) 19.01.2022	(97) EP 3811561	(47) 19.01.2022	(97) EP 3873061	(47) 19.01.2022
(97) EP 3765801	(47) 19.01.2022	(97) EP 3784062	(47) 19.01.2022	(97) EP 3811919	(47) 19.01.2022	(97) EP 3873561	(47) 19.01.2022
(97) EP 3768401	(47) 19.01.2022	(97) EP 3784438	(47) 19.01.2022	(97) EP 3812111	(47) 19.01.2022	(97) EP 3880075	(47) 19.01.2022
(97) EP 3768506	(47) 19.01.2022	(97) EP 3785158	(47) 19.01.2022	(97) EP 3812252	(47) 19.01.2022	(97) EP 3881642	(47) 19.01.2022
(97) EP 3768767	(47) 19.01.2022	(97) EP 3785416	(47) 19.01.2022	(97) EP 3812946	(47) 19.01.2022	(97) EP 3882418	(47) 19.01.2022
(97) EP 3768983	(47) 19.01.2022	(97) EP 3785940	(47) 19.01.2022	(97) EP 3813912	(47) 19.01.2022	(97) EP 3882894	(47) 19.01.2022
(97) EP 3769555	(47) 19.01.2022	(97) EP 3787811	(47) 19.01.2022	(97) EP 3813919	(47) 19.01.2022	(97) EP 3884526	(47) 19.01.2022
(97) EP 3771649	(47) 19.01.2022	(97) EP 3788181	(47) 19.01.2022	(97) EP 3814682	(47) 19.01.2022	(97) EP 3886539	(47) 19.01.2022
(97) EP 3771791	(47) 19.01.2022	(97) EP 3789305	(47) 19.01.2022	(97) EP 3815574	(47) 19.01.2022	(97) EP 3892479	(47) 19.01.2022
(97) EP 3772232	(47) 19.01.2022	(97) EP 3790376	(47) 19.01.2022	(97) EP 3817488	(47) 19.01.2022	(97) EP 3907005	(47) 19.01.2022
(97) EP 3772979	(47) 19.01.2022	(97) EP 3790644	(47) 19.01.2022	(97) EP 3818954	(47) 19.01.2022		
(97) EP 3773288	(47) 19.01.2022	(97) EP 3790681	(47) 19.01.2022	(97) EP 3819665	(47) 19.01.2022		
(97) EP 3774198	(47) 19.01.2022	(97) EP 3791101	(47) 19.01.2022	(97) EP 3820950	(47) 19.01.2022		

Zveřejněné překlady evropských patentových spisů

U následujících udělených evropských patentů s účinkem pro Českou republiku byl majitelem předložen překlad patentového spisu do českého jazyka (§ 35c odst. 2 až 4 zákona č. 527/1990 Sb., v platném znění). Údaje jsou řazeny vzestupně podle čísel evropských patentů.

(97) EP 2429310		(74) Čermák a spol., JUDr. Karel Čermák Ph.D., LL.M., Elišky Peškové
(47) 10.11.2021		735/15, Praha 5, Smíchov, 15000
(97) 18.11.2010		
(51) A23J 1/14	(2006.01)	
A23J 3/16	(2006.01)	
A23J 3/00	(2006.01)	
C07K 14/415	(2006.01)	
(96) 23.04.2010		
(96) 10774448.4		
(73) Burcon Nutrascience (MB) Corp., Winnipeg, Manitoba R3T 1P9, CA		
(72) MEDINA, Sarah, Winnipeg, Manitoba R3T 0E5, CA		
SEGALL, Kevin I., Winnipeg, Manitoba R3P 0W6, CA		
GREEN, Brent, E., Warren, Manitoba R0C 3E0, CA		
SCHWEIZER, Martin, Winnipeg, Manitoba R2M 0E3, CA		
(54) Produkce kanolového proteinového produktu bez tepelného zpracování ("C200CaC")		
(32) 213181 P		
(31) 14.05.2009		
(33) US		
(86) PCT/CA2010/000633		
(87) WO 2010/130026		
(74) PATENTSERVIS Praha a.s., Na Podkovce 281/10, Praha 4, Podolí, 14700		
<hr/>		
(97) EP 2801794		(74) Čermák a spol., JUDr. Karel Čermák Ph.D., LL.M., Elišky Peškové
(47) 27.10.2021		735/15, Praha 5, Smíchov, 15000
(97) 12.11.2014		
(51) G01D 21/00	(2006.01)	
G01D 5/244	(2006.01)	
(96) 05.02.2014		
(96) 14153968.4		
(73) Dr. Johannes Heidenhain GmbH, 83301 Traunreut, DE		
(72) Mittmann, Rudolf, 83342 Tacherting, DE		
Joachimsthaler, Ingo, 83278 Traunstein, DE		
(54) Zařízení pro měření polohy		
(32) 102013208629		
(31) 10.05.2013		
(33) DE		
<hr/>		
(97) EP 2836639		(74) Čermák a spol., JUDr. Karel Čermák Ph.D., LL.M., Elišky Peškové
(47) 08.12.2021		735/15, Praha 5, Smíchov, 15000
(97) 17.10.2013		
(51) D21F 1/32	(2006.01)	
B08B 3/02	(2006.01)	
B08B 11/00	(2006.01)	
B65G 45/22	(2006.01)	
(96) 21.03.2013		
(96) 13775371.1		
(73) GPCP IP Holdings LLC, Atlanta, Georgia 30303, US		
(72) HUNTER, Mark S., Green Bay, Wisconsin 54313, US		
BAUMGARTNER, Dean J., Bonduel, Wisconsin 54107, US		
RAINES, David Drew, Stone Mountain, Georgia 30083, US		
KENNEDY, Theodore D., San Mateo, Florida 32187, US		
VELDHUIZEN, David S., Green Bay, Wisconsin 54311, US		
BUSCH, Glenn W., De Pere, Wisconsin 54115, US		
EDBAUER, Mitchell S., Green Bay, Wisconsin 54304, US		
(54) Proces čištění přepravního pásu pro výrobu papírového pásu		
(32) 201261622622 P, 201313799721		
(31) 11.04.2012, 13.03.2013		
(33) US, US		
(86) PCT/US2013/033216		
(87) WO 2013/154802		
(74) Všečeka Zelený Švorčík a partneři, advokátní a patentová kancelář, JUDr. Michal Havlík, Hálkova 1406/2, Praha 2, Nové Město, 12000		
<hr/>		
(97) EP 2890256		(74) Čermák a spol., JUDr. Karel Čermák Ph.D., LL.M., Elišky Peškové
(47) 27.10.2021		735/15, Praha 5, Smíchov, 15000
(97) 06.03.2014		
(51) A24F 40/00	(2020.01)	
A24B 15/167	(2020.01)	
(96) 23.08.2013		
(96) 13756925.7		
(73) Kind Consumer Limited, London EC1R 5AR, GB		

(72) HEARN, Alex, London Greater London EC1R 5BX, GB LOWE, Stuart Bhimsen, Oxford Oxfordshire OX3 9BG, GB GUPTA, Ritika, London Greater London EC1R 5AR, GB MOYSES, Chris, Oxford Oxfordshire OX44 7NF, GB		<i>A61P 3/02</i>	(2006.01)
(54) Nikotinová kompozice		<i>A61P 19/08</i>	(2006.01)
(32) 201215273		(96) 02.02.2007	
(31) 28.08.2012		(96) 16164563.5	
(33) GB		(73) OPKO Renal, LLC, Miami, FL 33137, US	
(86) PCT/GB2013/052231		(72) BISHOP, Charles W, Miami, FL 33130, US	
(87) WO 2014/033437		CRAWFORD, Keith H, Fitchburg, WI Wisconsin 53711, US	
(74) ŽOVICOVÁ & ŽOVIC IP, s.r.o., Záhradnícka 36, Bratislava, 82108		MESSNER, Eric J, Lake Forest, IL Illinois 60045, US	
(97) EP 2959005		(54) Léčba insuficience a deficitu vitamínu D 25 hydroxyvitamínem D2 a 25 hydroxyvitamínem D3	
(47) 06.10.2021		(32) 764665 P	
(97) 28.08.2014		(31) 03.02.2006	
(51) <i>A61K 38/45</i>	(2006.01)	(33) US	
<i>A61K 31/7088</i>	(2006.01)	(74) PatentEnter s.r.o., Koliště 1965/13a, Brno, Černá Pole, 60200	
(96) 22.02.2014		(97) EP 3097405	
(96) 14754545.3		(47) 20.10.2021	
(73) The Board of Trustees of the Leland Stanford Junior University, Stanford, CA 94305-2038, US		(97) 30.07.2015	
(72) RAMUNAS, John, Menlo Park, California 94025, US YAKUBOV, Eduard, Houston, Texas 77030, US BLAU, Helen M., Menlo Park, California 94025, US COOKE, John, Houston, Texas 77030, US		(51) <i>B28B 11/24</i>	(2006.01)
(54) Lékařské použití týkající se prodloužení telomery		<i>C04B 28/04</i>	(2006.01)
(32) 201361768047 P		<i>C04B 40/02</i>	(2006.01)
(31) 22.02.2013		(96) 22.01.2015	
(33) US		(96) 15740850.1	
(86) PCT/US2014/017867		(73) Solidia Technologies, Inc., Piscataway, NJ 08854, US	
(87) WO 2014/130909		(72) MCCANDLISH, Larry, E., Highland Park, NJ 08904, US	
(74) Langrova, s.r.o., Skrětova 1011/48, Plzeň, Jižní Předměstí, 30100		NARINE, Orlando, Westfield, NJ 07090, US	
(97) EP 2960589		CASTORO, Daniel, Lincroft, NJ 07738, US	
(47) 13.10.2021		(54) Způsob a přístroj pro vytvrzování předmětů z CO2 kompozitního materiálu při teplotě a tlaku blízkých okolní teplotě a tlaku	
(97) 30.12.2015		(32) 201461930404 P, 201462033366 P	
(51) <i>F24F 3/16</i>	(2021.01)	(31) 22.01.2014, 05.08.2014	
<i>F24F 11/00</i>	(2018.01)	(33) US, US	
(96) 22.06.2015		(86) PCT/US2015/012333	
(96) 15173122.1		(87) WO 2015/112655	
(73) Compagnie Industrielle D'Applications Thermiques, 01350 Culoz, FR		(74) PatentEnter s.r.o., Koliště 1965/13a, Brno, Černá Pole, 60200	
(72) Altazin, Marc, 73100 Brison Saint Innocent, FR Petit, Philippe, 73310 Ruffieux, FR Latour, Thierry, 73310 Ruffieux, FR Vialle, Pierre Jean, 38780 Estrablin, FR		(97) EP 3117171	
(54) Systém a způsob regulace teploty a čištění okolního vzduchu v budově		(47) 20.10.2021	
(32) 1455800		(97) 17.09.2015	
(31) 23.06.2014		(51) <i>F28D 20/00</i>	(2006.01)
(33) FR		(96) 12.03.2015	
(74) A. Holas & partner, Patentová a známková kancelář, Ing. Mgr. Hana Holasová, Křížová 105/4, Brno, Staré Brno, 60300		(96) 15717791.6	
(97) EP 3003775		(73) De Jong Gorredijk B.V., 8401 CL Gorredijk, NL	
(47) 13.10.2021		(72) SPANGGAARD, Martin, DK-2000 Frederiksberg, DK	
(97) 27.11.2014		(54) Zásobní nádrž obsahující vstupní stratifikační zařízení	
(51) <i>B60N 2/07</i>	(2006.01)	(32) 201400140	
<i>B64D 11/06</i>	(2006.01)	(31) 14.03.2014	
(96) 21.05.2014		(33) DK	
(96) 14737280.9		(86) PCT/DK2015/050050	
(73) Daouk, Antar, 75016 Paris, FR		(87) WO 2015/135551	
(72) Daouk, Antar, 75016 Paris, FR		(74) Kania, Sedláč, Smola, s.r.o., Mendlovo náměstí 907/1a, Brno, Staré Brno, 60300	
(54) Zařízení na ochranu kolejnic s měnitelnými rozměry určené k ukotvení příslušenství		(97) EP 3145652	
(32) 1301185, 1400722		(47) 20.10.2021	
(31) 24.05.2013, 25.03.2014		(97) 26.11.2015	
(33) FR, FR		(51) <i>B21C 33/00</i>	(2006.01)
(86) PCT/FR2014/000111		(96) 20.05.2015	
(87) WO 2014/188087		(96) 15727574.4	
(74) ŽOVICOVÁ & ŽOVIC IP, s.r.o., Záhradnícka 36, Bratislava, 82108		(73) SMS group GmbH, 40237 Düsseldorf, DE	
(97) EP 3095447		(72) DEL QUARTO, Vincenzo, 41379 Brügggen, DE	
(47) 24.11.2021		(54) Protlačovací lis s podávacím zařízením bloků	
(97) 23.11.2016		(32) 102014209558	
(51) <i>A61K 31/592</i>	(2006.01)	(31) 20.05.2014	
<i>A61K 31/593</i>	(2006.01)	(33) DE	
<i>A61K 9/20</i>	(2006.01)	(86) PCT/EP2015/061035	
		(87) WO 2015/177176	
		(74) Všeťečka Zelený Švorčík a partneři, advokátní a patentová kancelář, JUDr. Michal Havlík, Hálkova 1406/2, Praha 2, Nové Město, 12000	
		(97) EP 3167096	
		(47) 20.10.2021	
		(97) 14.01.2016	
		(51) <i>C23C 14/58</i>	(2006.01)
		<i>C23C 14/06</i>	(2006.01)
		<i>C23C 14/24</i>	(2006.01)

- (96) **A61K 41/00** (2020.01)
A61K 31/7105 (2006.01)
A61P 27/02 (2006.01)
- (96) 10.12.2015
(96) 15819965.3
- (73) Bayer HealthCare LLC, Whippany, NJ 07981, US
(72) ZEITZ, Oliver, 10249 Berlin, DE
SOWADE, Olaf, 12623 Berlin, DE
WU, Haiyan, Beijing 100096, CN
- (54) **Léčba věkem podmíněné makulární degenerace s malou aktivní choroidální neovaskularizační lezí**
- (32) PCT/CN2014/093548, PCT/CN2015/089251
(31) 11.12.2014, 09.09.2015
(33) CN, CN
(86) PCT/US2015/065022
(87) WO 2016/094673
(74) Traplová Hadr Kubát, advokátní a patentová kancelář, Ing. Jan Kubát, patentový zástupce, Přístavní 24, Praha 7, 17000
-
- (97) **EP 3253996**
(47) 20.10.2021
(97) 11.08.2016
(51) **F16H 7/12** (2006.01)
B60K 25/02 (2006.01)
F02B 67/06 (2006.01)
- (96) 08.02.2016
(96) 16746049.2
- (73) Litens Automotive Partnership, Woodbridge, Ontario L4L 5T7, CA
(72) ANTCHAK, John R., Aurora, Ontario L4G 2L8, CA
RYELAND, Geoffrey W., North York, Ontario M3M 0A3, CA
FAREWELL, Ron, Mississauga, Ontario L5L 1K1, CA
- (54) **Nekonečné hnací uspořádání pro hybridní vozidlo používající dvojramenný napínač s neobíhajícími rameny**
- (32) 201562113302 P, PCT/CA2015/051067
(31) 06.02.2015, 21.10.2015
(33) US, CA
(86) PCT/CA2016/050113
(87) WO 2016/123723
(74) Traplová Hadr Kubát, advokátní a patentová kancelář, Ing. Jan Kubát, patentový zástupce, Přístavní 24, Praha 7, 17000
-
- (97) **EP 3256594**
(47) 20.10.2021
(97) 18.08.2016
(51) **C12N 15/86** (2006.01)
A61K 48/00 (2006.01)
- (96) 09.02.2016
(96) 16714066.4
- (73) Genzyme Corporation, Cambridge, MA 02142, US
(72) STANEK, Lisa, M., Bridgewater, NJ 08807, US
SHIHABUDDIN, Lamya, Bridgewater, NJ 08807, US
- (54) **Zvýšené doručení virových částic do striata a kůry mozkové**
- (32) 201562114544 P, 201562220997 P
(31) 10.02.2015, 19.09.2015
(33) US, US
(86) PCT/US2016/017210
(87) WO 2016/130591
(74) Traplová Hadr Kubát, advokátní a patentová kancelář, Ing. Jan Kubát, patentový zástupce, Přístavní 24, Praha 7, 17000
-
- (97) **EP 3257853**
(47) 10.11.2021
(97) 18.08.2016
(51) **C07D 471/04** (2006.01)
A01N 43/90 (2006.01)
A01P 7/02 (2006.01)
A01P 7/04 (2006.01)
A61K 31/437 (2006.01)
A61K 31/5025 (2006.01)
A61K 31/519 (2006.01)
A61P 33/00 (2006.01)
A61P 33/14 (2006.01)
C07D 519/00 (2006.01)
- (96) 12.02.2016
(96) 16749327.9
- (73) Nissan Chemical Corporation, Tokyo, JP
- (72) KUDO, Takao, Funabashi-shi Chiba 274-8507, JP
MAIZURU, Yukihiko, Funabashi-shi Chiba 274-8507, JP
TANAKA, Ayano, Funabashi-shi Chiba 274-8507, JP
NOTO, Kenkichi, Funabashi-shi Chiba 274-8507, JP
MATSUI, Hiroto, Shiraoka-shi Saitama 349-0294, JP
KOBAYASHI, Masaki, Shiraoka-shi Saitama 349-0294, JP
- (54) **Kondenzovaná heterocyklická sloučenina a prostředek pro regulaci škodlivých organismů**
- (32) 2015025604, 2015133816
(31) 12.02.2015, 02.07.2015
(33) JP, JP
(86) PCT/JP2016/054171
(87) WO 2016/129684
(74) Rott, Růžička & Guttman a spol., Vyskočilova 1566, Praha 4, Michle, 14000
-
- (97) **EP 3268298**
(47) 13.10.2021
(97) 15.09.2016
(51) **B65G 33/00** (2006.01)
B21C 47/02 (2006.01)
B21C 49/00 (2006.01)
- (96) 09.03.2016
(96) 16761182.1
- (73) Technical Systems Pty Ltd., 7530 Cape Town, ZA
(72) KUHN, Mattheus Willem Johannes, 7800 Cape Town, ZA
VAN DEVENTER, Hendrik Willem, 7655 Cape Town, ZA
ERASMUS, Johan Lodewikus, 7441 Cape Town, ZA
- (54) **Způsob výroby bezjadrového šneku**
- (32) 201501609
(31) 10.03.2015
(33) ZA
(86) PCT/IB2016/051325
(87) WO 2016/142871
(74) Čermák a spol., JUDr. Karel Čermák Ph.D., LL.M., Elišky Peškové 735/15, Praha 5, Smíchov, 15000
-
- (97) **EP 3269633**
(47) 01.12.2021
(97) 17.01.2018
(51) **B64C 11/30** (2006.01)
B64C 11/40 (2006.01)
G01F 15/00 (2006.01)
B63H 3/08 (2006.01)
- (96) 12.07.2017
(96) 17180982.5
- (73) Pratt & Whitney Canada Corp., Longueuil, Québec J4G 1A1, CA
(72) PEDRAMI, Reza, (01BE5) Longueuil, Québec J4G 1A1, CA
JARVO, James Robert, (01BE5) Longueuil, Québec J4G 1A1, CA
RENAUD, Benjamin, (01BE5) Longueuil, Québec J4G 1A1, CA
- (54) **Způsob a systém pro ovládání vrtule**
- (32) 201615209215
(31) 13.07.2016
(33) US
(74) Všetečka Zelený Švorčík a partneři, advokátní a patentová kancelář, JUDr. Michal Havlík, Hálkova 1406/2, Praha 2, Nové Město, 12000
-
- (97) **EP 3272750**
(47) 03.11.2021
(97) 22.09.2016
(51) **C07D 471/08** (2006.01)
A61K 31/485 (2006.01)
A61P 25/04 (2006.01)
A61P 25/22 (2006.01)
A61P 25/24 (2006.01)
A61P 43/00 (2006.01)
- (96) 17.03.2016
(96) 16765061.3
- (73) Nippon Chemiphar Co., Ltd., Tokyo 101-0032, JP
(72) NAGASE, Hiroshi, Tsukuba-shi Ibaraki 305-8575, JP
FUJII, Hideaki, Tokyo 108-8641, JP
SAITOH, Akiyoshi, Kodaira-shi Tokyo 187-8551, JP
NAKATA, Eriko, Misato-shi Saitama 341-0005, JP
HIROSE, Masaaki, Misato-shi Saitama 341-0005, JP
OOI, Isao, Misato-shi Saitama 341-0005, JP
HAYASHIDA, Kohei, Misato-shi Saitama 341-0005, JP

(54) **Morfinanový derivát**
(32) 2015054079
(31) 17.03.2015
(33) JP
(86) PCT/JP2016/058475
(87) WO 2016/148232
(74) Čermák a spol., JUDr. Karel Čermák Ph.D., LL.M., Elišky Peškové
735/15, Praha 5, Smíchov, 15000

(97) **EP 3277234**
(47) 13.10.2021
(97) 06.10.2016
(51) **A61F 9/00** (2006.01)
B65D 47/18 (2006.01)
(96) 31.03.2016
(96) 16721922.9
(73) Laboratoires THEA, 63100 Clermont-Ferrand, FR
(72) DEFEMME, Alain, 63400 Chamalières, FR
MERCIER, Fabrice, 63000 Clermont-Ferrand, FR
(54) **Zařízení pro výdej kapaliny z lahvičky pro sterilní balení**
(32) PCT/IB2015/000423
(31) 31.03.2015
(33) IB
(86) PCT/IB2016/000408
(87) WO 2016/156968
(74) Všetečka Zelený Švorčík a partneři, advokátní a patentová kancelář, JUDr.
Martin Švorčík, Hájkova 1406/2, Praha 2, Nové Město, 12000

(97) **EP 3280401**
(47) 25.08.2021
(97) 13.10.2016
(51) **A61K 31/426** (2006.01)
A61K 31/00 (2006.01)
A61K 31/415 (2006.01)
A61K 31/4178 (2006.01)
A61K 31/4196 (2006.01)
A61K 31/4439 (2006.01)
A61K 31/454 (2006.01)
A61K 31/496 (2006.01)
A61K 31/4045 (2006.01)
A61K 31/428 (2006.01)
A61K 31/536 (2006.01)
C07K 16/40 (2006.01)
C12N 15/113 (2010.01)
A61P 9/10 (2006.01)
A61P 25/28 (2006.01)
A61P 39/00 (2006.01)
A61P 43/00 (2006.01)
A61P 25/00 (2006.01)

(96) 07.04.2016
(96) 16721510.2
(73) ELA Pharma Ltd, Tel Aviv, IL
(72) Nathan, Ilana, 6343513 Tel Aviv, IL
Khalfin, Boris, 8050962 Yeroham, IL
(54) **Kompozice pro léčbu a/nebo prevenci buněčné nebo tkáňové nekrózy specificky cílené na katepsin c a/nebo cela1 a/nebo cela3a a/nebo jim strukturně příbuzné enzymy**
(32) 201562143821 P, 201562170717 P
(31) 07.04.2015, 04.06.2015
(33) US, US
(86) PCT/IL2016/050371
(87) WO 2016/162870
(74) INPARTNERS GROUP, Ing. Dušan Kendereški, Tuřanka 1519/115a,
Brno, Slatina, 62700

(97) **EP 3285580**
(47) 20.10.2021
(97) 06.10.2016
(51) **A01N 43/653** (2006.01)
A01N 33/24 (2006.01)
A01N 25/02 (2006.01)
A01N 59/26 (2006.01)
A01N 59/04 (2006.01)
A01P 3/00 (2006.01)
(96) 28.09.2015
(96) 15888052.6

(73) KOP-COAT, INC., Pittsburgh, PA 15238, US
(72) WARD, Hans A., Wexford, PA 15090, US
CLAWSON, Ronald, W., Jr., Monroeville, PA15146, US
CUTLER, Kenneth A., Pittsburgh, PA 15237, US
SCOTT, Cameron R., Rotorua 3072, NZ
(54) **Roztoky pro zvýšení účinnosti propiconazolu na živých rostlinách a související způsoby**
(32) 201514674465
(31) 31.03.2015
(33) US
(86) PCT/US2015/052562
(87) WO 2016/160055
(74) Rott, Růžička & Guttman a spol., Vyskočilova 1566, Praha 4, Michle,
14000

(97) **EP 3288973**
(47) 20.10.2021
(97) 03.11.2016
(51) **C07K 16/00** (2006.01)
C07K 16/40 (2006.01)
(96) 29.04.2016
(96) 16720718.2
(73) AbCheck s.r.o., Plzeň, Skvrňany, CZ
Charles River Laboratories, Inc., Wilmington, MA 01887, US
(72) GLANVILLE, Jacob, E., Gunn, San Francisco, CA 94118, US
MOLKENTHIN, Vera, 92723 Tannesberg, DE
GRIEP, Remko, Albert, 30100 Plzen, CZ
TRAD, Ahmad, 32600 Plzen, CZ
MILOVNIK, Peter, 30100 Plzen, CZ
LANG, Volker, 85283 Wolnzach, DE
(54) **ZPŮSOB HROMADNÉ HUMANIZACE KRÁLIČÍCH PROTILÁTEK**
(32) 15001304
(31) 30.04.2015
(33) EP
(86) PCT/EP2016/000701
(87) WO 2016/173719
(74) Všetečka Zelený Švorčík a partneři, advokátní a patentová kancelář, JUDr.
Michal Havlík, Hájkova 1406/2, Praha 2, Nové Město, 12000

(97) **EP 3301115**
(47) 10.11.2021
(97) 04.04.2018
(51) **C07K 16/06** (2006.01)
C07K 1/18 (2006.01)
C07K 1/22 (2006.01)
(96) 06.05.2014
(96) 17200909.4
(73) SANOFI, 75008 Paris, FR
(72) DUTHE, Didier, 75008 Paris, FR
HEMET, Céline, 75008 Paris, FR
LANDRIC-BURTIN, Laure, 75008 Paris, FR
MOTHES, Benoît, 75008 Paris, FR
(54) **Kontinuální vícestupňový způsob purifikace protilátek**
(32) 13305593
(31) 06.05.2013
(33) EP
(74) Traplová Hadr Kubát, advokátní a patentová kancelář, Ing. Jan Kubát,
patentový zástupce, Přístavní 24, Praha 7, 17000

(97) **EP 3301197**
(47) 27.10.2021
(97) 04.04.2018
(51) **B21D 35/00** (2006.01)
(96) 29.09.2016
(96) 16191364.5
(73) Outokumpu Oyj, 00180 Helsinki, FI
(72) Fröhlich, Thomas, D-40878 RATINGEN, DE
Lindner, Stefan, D-47877 WILLICH, DE
Piniak, Thorsten, D-47807 KREFELD, DE
(54) **Způsob deformace austenitické ocele za studena**
(74) PATENTSERVIS Praha a.s., Na Podkovce 281/10, Praha 4, Podolí, 14700

(97) **EP 3303215**
(47) 27.10.2021
(97) 01.12.2016

(51) C01B 3/00	(2006.01)	(86) PCT/US2016/042426
H01M 4/92	(2006.01)	(87) WO 2017/011727
H01M 8/1018	(2016.01)	(74) ŽOVICOVÁ & ŽOVIC IP, s.r.o., Záhradnícka 36, Bratislava, 82108
H01M 4/86	(2006.01)	
(96) 08.12.2015		(97) EP 3325211
(96) 15805518.6		(47) 20.10.2021
(73) Uniwersytet Warszawski, 00-927 Warszawa, PL		(97) 02.02.2017
(72) LEWERA, Adam, 02-744 Warszawa, PL		(51) B23Q 7/14
POLCZYNSKI, Piotr, 05-825 Grodzisk Mazowiecki, PL		(2006.01)
JURCZAKOWSKI, Rafał, 05-840 Brwinow, PL		G05B 19/12
(54) Systém palladium-platina pro použití jako materiál pro ukládání vodíku a/nebo elektrokatalyzátor, výhodně v palivových článcích		(2006.01)
(32) 41243615		G06K 7/08
(31) 23.05.2015		(2006.01)
(33) PL		G06K 19/06
(86) PCT/EP2015/079028		(2006.01)
(87) WO 2016/188595		(96) 22.07.2016
(74) PatentEnter s.r.o., Koliště 1965/13a, Brno, Černá Pole, 60200		(96) 16770433.7
		(73) STIWA Holding GmbH, 4800 Attnang-Puchheim, AT
(97) EP 3310541		(72) MERSNIK, Christian, 4800 Attnang-Puchheim, AT
(47) 17.11.2021		PAUDITZ, Michael, 4690 Schwandenstadt, AT
(97) 22.12.2016		(54) Nosič obrobku s kódovacím prvkem pro výrobní zařízení
(51) B27B 1/00	(2006.01)	(32) 506572015
B27M 3/00	(2006.01)	(31) 24.07.2015
E04B 1/10	(2006.01)	(33) AT
E04C 3/12	(2006.01)	(86) PCT/AT2016/060014
E04C 2/12	(2006.01)	(87) WO 2017/015686
(96) 16.06.2016		(74) Vsetečka Zelený Švorčík a partneři, advokátní a patentová kancelář, JUDr. Otakar Švorčík, Hálkova 1406/2, Praha 2, Nové Město, 12000
(96) 16811121.9		
(73) Stora Enso Oyj, 00101 Helsinki, FI		(97) EP 3325221
(72) HIRMKE, Markus, 3621 Rossatz-Arnisdorf, AT		(47) 20.10.2021
(54) Způsob výroby laminovaného dřevěného produktu a laminované dřevěné produkty		(97) 02.02.2017
(32) 1550853		(51) B25H 3/02
(31) 18.06.2015		(2006.01)
(33) SE		(96) 24.07.2015
(86) PCT/IB2016/053566		(96) 15742019.1
(87) WO 2016/203416		(73) TTS Tooltechnic Systems AG & Co. KG, 73240 Wendlingen, DE
(74) Vsetečka Zelený Švorčík a partneři, advokátní a patentová kancelář, JUDr. Michal Havlík, Hálkova 1406/2, Praha 2, Nové Město, 12000		(72) WOLLE, Lutz, 89233 Burlafingen, DE
		BARABEISCH, Markus, 89269 Vöhringen, DE
(97) EP 3321668		(54) Úložný zásobník
(47) 20.10.2021		(86) PCT/EP2015/066978
(97) 16.05.2018		(87) WO 2017/016574
(51) G01N 21/89	(2006.01)	(74) Čermák a spol., JUDr. Karel Čermák Ph.D., LL.M., Elišky Peškové 735/15, Praha 5, Smíchov, 15000
G01J 3/50	(2006.01)	
G01J 3/46	(2006.01)	
(96) 10.11.2017		(97) EP 3334719
(96) 17201170.2		(47) 15.09.2021
(73) Saurer Spinning Solutions GmbH & Co. KG, 52531 Übach-Palenberg, DE		(97) 16.02.2017
(72) Werheit, Dr. Patrick, 52066 Aachen, DE		(51) C07D 401/04
Doß, Gudrun, 41844 Wegberg, DE		(2006.01)
(54) Způsob a zařízení pro posuzování kvality podélně se pohybujícího zboží ve tvaru provazce		C07D 401/14
(32) 102016121662		(2006.01)
(31) 11.11.2016		C07D 405/14
(33) DE		(2006.01)
(74) Vsetečka Zelený Švorčík a partneři, advokátní a patentová kancelář, JUDr. Otakar Švorčík, Hálkova 1406/2, Praha 2, Nové Město, 12000		A61K 31/4439
		(2006.01)
(97) EP 3322985		A61P 1/00
(47) 13.10.2021		(2006.01)
(97) 19.01.2017		A61P 17/06
(51) G01N 33/53	(2006.01)	(2006.01)
C12Q 1/68	(2018.01)	(96) 12.08.2016
C12P 21/06	(2006.01)	(96) 16834372.1
(96) 15.07.2016		(73) Neomed Institute, Montréal, QC H4S 1Z9, CA
(96) 16825235.1		(72) POURASHRAF, Mehrnaz, Montréal, Québec H4S 1Z9, CA
(73) Gestvision, Inc., Guilford, CT 06437, US		JACQUEMOT, Guillaume, Montréal, Québec H4S 1Z9, CA
(72) DAVIS, Wendy, L., Guilford, CT 06437, US		CLARIDGE, Stephen, Montréal, Québec H4S 1Z9, CA
LEVENSON, Daniel, La Mesa, CA 91942, US		BAYRAKDARIAN, Malken, Montréal, Québec H4S 1Z9, CA
(54) Prostředky pro detekci chybně poskládaných proteinů a metody jejich použití		JOHNSTONE, Shawn, Montréal, Québec H4S 1Z9, CA
(32) 201562192962 P		ALBERT, Jeffrey S., Montréal, Québec H4S 1Z9, CA
(31) 15.07.2015		GRIFFIN, Andrew, Montréal, Québec H4S 1Z9, CA
(33) US		(54) Substituované benzimidazoly, jejich příprava a jejich použití jako farmaceutika
		(32) 201562204178 P, 201662358101 P
(97) EP 3348009		(31) 12.08.2015, 04.07.2016
(47) 20.10.2021		(33) US, US
(97) 18.01.2018		(86) PCT/CA2016/050952
(51) H04B 17/00	(2015.01)	(87) WO 2017/024412
H04B 17/10	(2015.01)	(74) INPARTNERS GROUP, Ing. Dušan Kendereški, Tuřanka 1519/115a, Brno, Slatina, 62700
(96) 11.07.2016		

- (96) 16742200.5
(73) Telefonaktiebolaget LM Ericsson (PUBL), 164 83 Stockholm, SE
(72) ELFSTRÖM, Torbjörn, SE-439 74 Fjärås, SE
PERSSON, Lars, SE-439 52 Åsa, SE
SAARMAN, Moritz, SE-435 44 Mölnlycke, SE
NILSSON, Ove, SE-523 30 Ulricehamn, SE
(54) **Způsob a zařízení pro umožnění testování komunikačního uzlu**
(86) PCT/EP2016/066404
(87) WO 2018/010761
(74) KOREJZOVA LEGAL v.o.s., JUDr. Petra Sauvage de Brantes, Korunní 810/104, Praha 10, Vinohrady, 10100
-
- (97) **EP 3352940**
(47) 15.12.2021
(97) 30.03.2017
(51) **B23K 26/26** (2014.01)
B23K 26/322 (2014.01)
B32B 15/01 (2006.01)
B23K 35/30 (2006.01)
(96) 20.09.2016
(96) 16766978.7
(73) Baosteel Tailored Blanks GmbH, 47259 Duisburg, DE
(72) BREUER, Arndt, 51465 Bergisch Gladbach, DE
BOTH, Christian, 47059 Duisburg, DE
(54) **Laserový svařovací způsob k výrobě plechového polotovaru z kalitelné oceli s povlakem na bázi hliníku nebo hliníku-křemíku**
(32) 102015115915
(31) 21.09.2015
(33) DE
(86) PCT/EP2016/072213
(87) WO 2017/050711
(74) Čermák a spol., JUDr. Karel Čermák Ph.D., LL.M., Elišky Peškové 735/15, Praha 5, Smíchov, 15000
-
- (97) **EP 3362066**
(47) 06.10.2021
(97) 20.04.2017
(51) **A61K 31/4439** (2006.01)
C07H 19/12 (2006.01)
A61P 35/00 (2006.01)
A61K 45/06 (2006.01)
A61K 31/444 (2006.01)
A61K 31/706 (2006.01)
A61P 35/02 (2006.01)
(96) 14.10.2016
(96) 16856278.3
(73) Les Laboratoires Servier, 92284 Suresnes Cedex, FR
Celgene Corporation, Summit, NJ 07901, US
(72) AGRESTA, Samuel, V., Lexington, MA 02420, US
VISWANADHAN, Krishnan, East Hanover, NJ 07936, US
DIMARTINO, Jorge, Belmont, CA 94002, US
CHOPRA, Vivek Saroj, Kumar, San Francisco, CA 94080, US
MACBETH, Kyle, J., San Francisco, CA 94103, US
KNIGHT, Robert, Douglas, Berkeley Hts., NJ 07922, US
KENVIN, Laurie, New Hope, PA 18938, US
XU, Qiang, Basking Ridge, NJ 07920, US
(54) **Kombinovaná terapie pro léčbu maligních onemocnění**
(32) 201562242282 P
(31) 15.10.2015
(33) US
(86) PCT/US2016/057042
(87) WO 2017/066571
(74) Všetečka Zelený Švorčík a partneři, advokátní a patentová kancelář, JUDr. Michal Havlík, Hálkova 1406/2, Praha 2, Nové Město, 12000
-
- (97) **EP 3377176**
(47) 20.10.2021
(97) 31.08.2017
(51) **A61K 31/277** (2006.01)
A61K 31/5377 (2006.01)
A61P 7/02 (2006.01)
A61P 9/12 (2006.01)
(96) 21.02.2017
(96) 17757069.4
(73) Morgandane Scientific, LLC, Corona Del Mar, CA 92625, US
(72) PATEL, Maulik, Burlingame, CA 94010, US
-
- SRINIVASAN, Sundar, Corona Del Mar, CA 92625, US
CHOW, Christina, Seattle Washington 98112, US
(54) **ZPŮSOB LÉČBY PACIENTŮ SOUČASNĚ PODÁVANÝM INHIBITOREM FAKTORU Xa A VERAPAMILEM**
(32) 201662298555 P
(31) 23.02.2016
(33) US
(86) PCT/US2017/018727
(87) WO 2017/147074
(74) Traplová Hakr Kubát, advokátní a patentová kancelář, Ing. Jan Kubát patentový zástupce, Přístavní 24, Praha 7, 17000
-
- (97) **EP 3395796**
(47) 24.11.2021
(97) 31.10.2018
(51) **C07C 309/14** (2006.01)
C07C 303/02 (2006.01)
C07C 319/24 (2006.01)
C07C 323/66 (2006.01)
C07C 303/22 (2006.01)
(96) 07.10.2011
(96) 18177972.9
(73) Quantum Genomics, 75008 Paris, FR
(72) BALAVOINE, Fabrice, 75002 PARIS, FR
MADEC, Jonathan, 78400 CHATOU, FR
SCHNEIDER, Jean-Marie, 78200 MAGNANVILLE, FR
COQUEREL, Gérard, 76520 BOOS, FR
COUVROT, Nicolas, 76320 SAINT PIERRE LES ELBEUF, FR
CARTIGNY, Yohann, 76230 BOIS GUILLAUME, FR
PETIT, Marie-Noëlle, 76130 MONT SAINT AIGNAN, FR
(54) **Krystalická trihydrátová forma (3s,3s') 4,4'-disulfandiylbis (3-aminobutan-1-sulfonové kyseliny)**
(32) 10306099
(31) 07.10.2010
(33) EP
(74) Všetečka Zelený Švorčík a partneři, advokátní a patentová kancelář, JUDr. Michal Havlík, Hálkova 1406/2, Praha 2, Nové Město, 12000
-
- (97) **EP 3403828**
(47) 15.12.2021
(97) 21.11.2018
(51) **B41F 15/08** (2006.01)
B41F 15/20 (2006.01)
B41F 15/26 (2006.01)
H01L 21/00 (2006.01)
(96) 14.05.2018
(96) 18000455.8
(73) ASM Assembly Systems Singapore Pte. Ltd., Singapore 768924, SG
(72) Hawkins, Chris, Axminster, Devon EX13 5TG, GB
Willshire, Jeffrey Richard, Dorchester, Dorset DT1 1TL, GB
(54) **Přenos a potisk obrobku**
(32) 201707878
(31) 16.05.2017
(33) GB
(74) Všetečka Zelený Švorčík a partneři, advokátní a patentová kancelář, JUDr. Michal Havlík, Hálkova 1406/2, Praha 2, Nové Město, 12000
-
- (97) **EP 3417172**
(47) 13.10.2021
(97) 24.08.2017
(51) **F04B 17/04** (2006.01)
F04B 53/02 (2006.01)
F04B 53/10 (2006.01)
F04B 53/14 (2006.01)
(96) 13.02.2017
(96) 17714003.5
(73) Ode S.r.l., 23823 Colico (LC), IT
(72) BOSISIO, Andrea, 22015 Gravelloina ed Uniti (CO), IT
(54) **Elektromagnetické (solenoidové) čerpadlo**
(32) UB20165515 U
(31) 15.02.2016
(33) IT

(86) PCT/IB2017/000111	(97) EP 3441986
(87) WO 2017/141099	(47) 29.09.2021
(74) Čermák a spol., JUDr. Karel Čermák Ph.D., LL.M., Elišky Peškové 735/15, Praha 5, Smíchov, 15000	(97) 13.02.2019
	(51) H01B 13/00 (2006.01)
	H01B 13/14 (2006.01)
	H01B 3/30 (2006.01)
	H01B 3/42 (2006.01)
	H01B 7/02 (2006.01)
(97) EP 3423731	(96) 20.03.2017
(47) 03.11.2021	(96) 18191902.8
(97) 08.09.2017	(73) hpw Metallwerk GmbH, 4030 Linz, AT
(51) F16D 55/00 (2006.01)	(72) Hochstöger, Jürgen, 4300 St. Valentin, AT
F16D 55/02 (2006.01)	Schrayvogel, Rudolf, 3243 St. Leonhard am Forst, AT
F16D 55/22 (2006.01)	Koppensteiner, Ewald, 4490 St. Florian, AT
F16D 55/224 (2006.01)	(54) Izolovaný elektrický vodič
F16D 55/225 (2006.01)	(32) 16163536
F16D 65/00 (2006.01)	(31) 01.04.2016
F16D 55/2255 (2006.01)	(33) EP
F16D 65/097 (2006.01)	(74) Všetečka Zelený Švorčík a partneři, advokátní a patentová kancelář, JUDr. Michal Havlík, Hálkova 1406/2, Praha 2, Nové Město, 12000
(96) 27.02.2017	
(96) 17760531.8	
(73) Bendix Commercial Vehicle Systems LLC, Elyria, Ohio 44035, US	
KNORR-BREMSE Systeme für Nutzfahrzeuge GmbH, 80809 München, DE	
(72) SCHROPP, Josef, 94428 Eichendorf, DE	(97) EP 3444271
SCHOENAUER, Manfred, 80995 Muenchen, DE	(47) 06.10.2021
PAHLE, Wolfgang, 83707 Bad Wiessee, DE	(97) 20.02.2019
BARTEL, Markus, 80992 Muenchen, DE	(51) C07K 14/54 (2006.01)
FISCHL, Tobias, 80336 Muenchen, DE	C07K 14/715 (2006.01)
BAUMGARTNER, Johann, 85368 Moosburg, DE	C12N 15/62 (2006.01)
PETSCHKE, Andreas, 94127 Neuburg am Inn, DE	C07K 16/28 (2006.01)
BOHMANN, Markus, 85375 Neufahrn bei Freising, DE	(96) 08.08.2014
LANTZ, Richard L., Elyria Ohio 44035, US	(96) 18177685.7
TEKESKÝ, Robert S., Elyria Ohio 44035, US	(73) Cytune Pharma, 44100 Nantes, FR
(54) Kotoučová brzda a sada brzdových destiček	Université de Paris, 75006 Paris, FR
(32) 201615059817	Assistance Publique Hôpitaux de Paris, 75004 Paris, FR
(31) 03.03.2016	Institut National de la Santé et de la Recherche Médicale (INSERM), 75013 Paris, FR
(33) US	(72) GEY, Alain, 75016 Paris, FR
(86) PCT/US2017/019616	TARTOUR, Eric, 75003 Paris, FR
(87) WO 2017/151477	BECHARD, David, 44360 Saint-Etienne de Montluc, FR
(74) Všetečka Zelený Švorčík a partneři, advokátní a patentová kancelář, JUDr. Otakar Švorčík, Hálkova 1406/2, Praha 2, Nové Město, 12000	(54) Modulokiny na bázi sushi domény IL 15 a IL 15Ralfa
	(32) 13003963
	(31) 08.08.2013
	(33) EP
	(74) Všetečka Zelený Švorčík a partneři, advokátní a patentová kancelář, JUDr. Michal Havlík, Hálkova 1406/2, Praha 2, Nové Město, 12000
(97) EP 3426936	
(47) 27.10.2021	
(97) 14.09.2017	
(51) F16B 21/12 (2006.01)	
(96) 10.03.2017	
(96) 17710216.7	
(73) Mischko, Manfred, 83413 Fridolfing, DE	(97) EP 3445821
(72) Mischko, Manfred, 83413 Fridolfing, DE	(47) 22.12.2021
(54) Zaklapávací závlačka s pojistným pružným kroužkem	(97) 26.10.2017
(32) 102016104469	(51) C08L 33/12 (2006.01)
(31) 11.03.2016	(96) 12.04.2017
(33) DE	(96) 17716264.1
(86) PCT/EP2017/055619	(73) Evonik Operations GmbH, 45128 Essen, DE
(87) WO 2017/153554	(72) BERNHARDT, Stefan, 63075 Offenbach, DE
(74) Ing. Dobroslav Musil, patentová kancelář, Ing. Dobroslav Musil, Zábrdovická 801/11, Brno, Zábrdovice, 61500	HASSKERL, Thomas, 61476 Kronberg, DE
	POPPE, Dirk, 60599 Frankfurt am Main, DE
	WIEBER, Stephan, 76137 Karlsruhe, DE
	(54) Perličkový polymer z tvrdé fáze s doménami měkké fáze
	(32) 16166134
	(31) 20.04.2016
	(33) EP
	(86) PCT/EP2017/058796
	(87) WO 2017/182364
	(74) Traplová Hadr Kubát, advokátní a patentová kancelář, Ing. Jan Kubát, patentový zástupce, Přístavní 24, Praha 7, 17000
(97) EP 3432054	
(47) 10.11.2021	
(97) 23.01.2019	
(51) G02B 27/09 (2006.01)	
(96) 02.07.2018	
(96) 18181087.0	
(73) asphericon GmbH, 07747 Jena, DE	(97) EP 3445877
(72) FUCHS Dr., Ulrike, 07745 Jena, DE	(47) 27.10.2021
WICKENHAGEN, Sven, 07747 Jena, DE	(97) 26.10.2017
KIONTKE, Sven, 07743 Jena, DE	(51) C21D 1/76 (2006.01)
(54) Tvarovač paprsků s optickými povrchovými plochami volného tvaru a laserovou optikou s takovým tvarovačem paprsků	C21D 9/56 (2006.01)
(32) 102017116476	C23C 2/02 (2006.01)
(31) 21.07.2017	(96) 11.04.2017
(33) DE	(96) 17719904.9
(74) Traplová Hadr Kubát, advokátní a patentová kancelář, Ing. Jan Kubát, patentový zástupce, Přístavní 24, Praha 7, 17000	(73) Arcelormittal, 1160 Luxembourg, LU
	(72) STAUDTE, Jonas, 57950 Montigny-lès-Metz, FR
	SAINT-RAYMOND, Hubert, 57000 Metz, FR

BORDIGNON, Michel, Roger, Louis, 4140 Sprimont, BE	(96)	09.10.2017	
HOURMAN, Thierry, 59229 Teteghan, FR	(96)	17195471.2	
BRIAULT, Pauline, 57000 Metz, FR	(73)	MD Elektronik GmbH, 84478 Waldkraiburg, DE	
(54) Způsob výroby ocelového plechu potaženého kovem	(72)	HUBER, Martin, 83119 Obing, DE	
(32) PCT/IB2016/000486	(54)	Elektrický kabel	
(31) 19.04.2016	(74)	PATENTSERVIS Praha a.s., Na Podkovce 281/10, Praha 4, Podolí, 14700	
(33) IB			
(86) PCT/IB2017/000424	(97)	EP 3475288	
(87) WO 2017/182863	(47)	03.11.2021	
(74) A. Holas & partner, Patentová a známková kancelář, Ing. Mgr. Hana Holasová, Křížová 105/4, Brno, Staré Brno, 60300	(97)	28.12.2017	
	(51)	C07D 495/04	(2006.01)
	(96)	22.06.2017	
	(96)	17739322.0	
	(73)	Richter Gedeon Nyrt., 1103 Budapest, HU	
	(72)	NEU, József, 1133 Budapest, HU	
		SZABÓ, Tamás, 2510 Dorog, HU	
		GARADNAY, Sándor, 1037 Budapest, HU	
	(54)	Způsob přípravy vysoce čistého prasugrelu	
	(32)	1600389	
	(31)	23.06.2016	
	(33)	HU	
	(86)	PCT/IB2017/053721	
	(87)	WO 2017/221187	
	(74)	PATENTSERVIS Praha a.s., Na Podkovce 281/10, Praha 4, Podolí, 14700	
(97) EP 3454346	(97)	EP 3489452	
(47) 22.09.2021	(47)	22.12.2021	
(97) 13.03.2019	(97)	29.05.2019	
(51) G21F 5/14	(51)	E06B 9/262	(2006.01)
C22B 5/18		E06B 9/322	(2006.01)
C22B 34/30		28.11.2017	
C22B 9/14		17204103.0	
C25D 13/02		(73) Brel Nederland B.V., 7006 RW Doetinchem, NL	
G21K 5/08		(72) Budding, Erik Willem Alexander, 3972 TW Driebergen, NL	
C25D 13/22		Arts, Reinoud Johannes Wilhelmus Maria, 7035 CX Kilder, NL	
B22F 9/22	(54)	Hnačí sestava pro žaluzie se sestupným a vzestupným pohybem	
G21G 1/10	(74)	Traplová Hakr Kubát, advokátní a patentová kancelář, Ing. Jan Kubát, patentový zástupce, Přístavní 24, Praha 7, 17000	
H05H 6/00			
(96) 25.04.2013	(97)	EP 3490779	
(96) 18202130.3	(47)	06.10.2021	
(73) Triumph, Vancouver, British Columbia V6T 2A3, CA	(97)	01.02.2018	
(72) RUTH, Thomas J, Vancouver, BC V6K 4V7, CA	(51)	B29C 48/691	(2019.01)
VALLIANT, John, Ancaster, Ontario L9K 1N8, CA		B29C 48/25	(2019.01)
ZEISLER, Stefan K., Vancouver, British Columbia V6N 2S7, CA	(96)	B29C 45/24	(2006.01)
DODD, Maurice G., Chilliwack, British Columbia V2P 7X3, CA	(96)	B29B 7/58	(2006.01)
MANUELA, Cornelia Hoehr, Vancouver, British Columbia V5Y 1T5, CA	(96)	25.07.2017	
SCHAFFER, Paul, Richmond, British Columbia V7E 1V3, CA	(96)	17751236.5	
BENARD, Francois, West Vancouver, British Columbia V6S 4E6, CA	(73)	Gneuss GmbH, 32549 Bad Oeynhausen, DE	
BUCKLEY, Kenneth R., Vancouver, British Columbia V6K 3V2, CA	(72)	GNEUß, Daniel, Charlotte, NC 28277, US	
HANEMAAAYER, Victoire, Maple Ridge, British Columbia V2X 8G2, CA		GNEUß, Detlef, 6919 Carabetta, CH	
KLUG, Julius Alexander, Richmond, British Columbia V6K 4V7, CA		GNEUß, Stephan, 32547 Bad Oeynhausen, DE	
KOVACS, Michael S., London, Ontario N6J 4E7, CA	(54)	Filtrační zařízení pro umělohmotnou taveninu nebo vysoce viskózní kapalinu	
MORLEY, Thomas J., Boston, MA 02210, US	(32)	102016113979	
(54) Přístroj pro cyklotronovou produkci technecia-99m	(31)	28.07.2016	
(32) 201261639408 P, 201261640610 P	(33)	DE	
(31) 27.04.2012, 30.04.2012	(86)	PCT/DE2017/100621	
(33) US, US	(87)	WO 2018/019336	
(74) PatentEnter s.r.o., Koliště 1965/13a, Brno, Černá Pole, 60200	(74)	PATENTSERVIS Praha a.s., Na Podkovce 281/10, Praha 4, Podolí, 14700	
(97) EP 3459811	(97)	EP 3491695	
(47) 20.10.2021	(47)	01.09.2021	
(97) 27.03.2019	(97)	01.02.2018	
(51) B61L 23/04	(51)	H01Q 1/12	(2006.01)
B61L 1/16		H01Q 1/44	(2006.01)
G01D 5/353		H01Q 1/42	(2006.01)
(96) 22.09.2017		H01Q 1/06	(2006.01)
(96) 17192644.7		F21S 8/08	(2006.01)
(73) Thales Management & Services Deutschland GmbH, 71254 Ditzingen, DE		F21S 8/00	(2006.01)
(72) SCHICKER, Kai, 08539 Mehltheuer, DE		H01Q 1/24	(2006.01)
OLDEWURTEL, Kassen, 71706 Markgröningen, DE		F21Y 115/15	(2016.01)
KLEMM, Rainer, 71711 Steinheim, DE		F21Y 115/10	(2016.01)
MUSCHAWECKH, Florian, 85774 Unterföhring, DE		F21Y 103/33	(2016.01)
HOFFMANN, Lars, 80796 München, DE		F21W 131/103	(2006.01)
(54) Způsob k montáži uspořádání k měření protažení, zejména pro počítač náprav, a příslušné použití		F21V 33/00	(2006.01)
(74) Všeťečka Zelený Švorčík a partneři, advokátní a patentová kancelář, JUDr. Michal Havlík, Hálkova 1406/2, Praha 2, Nové Město, 12000			
(97) EP 3467944			
(47) 01.12.2021			
(97) 10.04.2019			
(51) H01R 9/03	(2006.01)		
H01R 4/02	(2006.01)		
H01R 13/66	(2006.01)		
H02G 15/18	(2006.01)		
H01R 13/719	(2011.01)		
H01R 4/70	(2006.01)		

(96)	26.07.2017		B23K 26/322	(2014.01)	
(96)	17833098.1		B23K 26/30	(2014.01)	
(73)	Ene-Hub Pty Ltd, North Sydney, NSW 2060, AU		B23K 9/167	(2006.01)	
(72)	MATCHETT, Robert Stephen, Chippendale New South Wales 2008, AU		B23K 9/173	(2006.01)	
	WEST, Mark Robert James, Chippendale New South Wales 2008, AU		B23K 26/362	(2014.01)	
	WILLIAMS, Scott Daniel, Chippendale New South Wales 2008, AU		B23K 26/40	(2014.01)	
(54)	Skrytá komunikační anténa a osvětlovací znak		B23K 28/02	(2014.01)	
(32)	2016902940		B23K 26/348	(2014.01)	
(31)	26.07.2016		B23K 26/211	(2014.01)	
(33)	AU		B23K 26/60	(2014.01)	
(86)	PCT/AU2017/050773		B23K 26/361	(2014.01)	
(87)	WO 2018/018083		B23K 101/00	(2006.01)	
(74)	PatentEnter s.r.o., Koliště 1965/13a, Brno, Černá Pole, 60200		B23K 101/18	(2006.01)	
			B23K 101/34	(2006.01)	
			B23K 103/04	(2006.01)	
			B23K 103/08	(2006.01)	
(97)	EP 3496622		(96)	17.04.2015	
(47)	08.09.2021		(96)	19176023.0	
(97)	15.02.2018		(73)	ArcelorMittal, 1160 Luxembourg, LU	
(51)	A61B 10/02	(2006.01)	(72)	SCHMIT, Francis, 60600 CLERMONT, FR	
	A61J 15/00	(2006.01)		VIERSTRAETE, René, 78600 Maisons-Laffitte, FR	
	G01N 33/487	(2006.01)		YIN, Qingdong, 60761 MONTATAIRE, FR	
(96)	14.08.2017		(54)	Zařízení na výrobu svařovaných polotovarů obsahující laserový zdroj pro odstranění vrstvy na bázi hliníku tavením a odpařováním a svařovací zařízení	
(96)	17771830.1		(32)	PCT/IB2014/000612	
(73)	Nasogastric Feeding Solutions Limited, Merseyside L3 5RF, GB		(31)	25.04.2014	
(72)	GALLAGHER, George, Liverpool Merseyside L3 5RF, GB		(33)	IB	
(54)	Aspirátory s inline kolorimetrickými testery		(74)	A. Holas & partner, Patentová a známková kancelář, Ing. Mgr. Hana Holasová, Křížová 105/4, Brno, Staré Brno, 60300	
(32)	201613893				
(31)	12.08.2016				
(33)	GB				
(86)	PCT/GB2017/052390				
(87)	WO 2018/029492				
(74)	PatentEnter s.r.o., Koliště 1965/13a, Brno, Černá Pole, 60200				
(97)	EP 3497351		(97)	EP 3529405	
(47)	15.12.2021		(47)	08.12.2021	
(97)	15.02.2018		(97)	26.04.2018	
(51)	F16H 7/12	(2006.01)	(51)	D04H 1/4258	(2012.01)
	B60K 25/02	(2006.01)		D04H 1/56	(2006.01)
	F02B 67/06	(2006.01)		D04H 3/013	(2012.01)
	F16H 7/20	(2006.01)		D01D 5/14	(2006.01)
(96)	11.08.2017			D01D 10/06	(2006.01)
(96)	17838270.1			D01F 2/00	(2006.01)
(73)	Litens Automotive Partnership, Woodbridge, Ontario L4L 5T7, CA		(96)	18.10.2017	
(72)	RYELAND, Geoffrey W., North York Ontario M3M 0A3, CA		(96)	17800357.0	
	FAREWELL, Ron, Mississauga Ontario L5L 1K1, CA		(73)	Lenzing AG, 4860 Lenzing, AT	
	BOYES, Andrew M., Aurora Ontario L4G 3J6, CA		(72)	EINZMANN, Mirko, 4600 Wels, AT	
	NEUDORF, Thelma, Etobicoke Ontario M9V 5G9, CA			HAYHURST, Malcolm, Bulkington Warwickshire CV12 9RZ, GB	
	DESOUZA-COELHO, Jason R., Markham Ontario L3S 3P3, CA			SAGERER-FORIC, Ibrahim, 4840 Vöcklabruck, AT	
	ANTCHAK, John, Aurora Ontario L4G 2L8, CA		(54)	Způsob a zařízení pro přímou tvorbu celulóзовých tkanin	
(54)	Uspořádání nekonečného pohonu se zlepšeným dvouramenovým napínacím systémem		(32)	4902016	
(32)	201662373804 P, 201615360695		(31)	21.10.2016	
(31)	11.08.2016, 23.11.2016		(33)	AT	
(33)	US, US		(86)	PCT/AT2017/000071	
(86)	PCT/CA2017/050954		(87)	WO 2018/071928	
(87)	WO 2018/027327		(74)	PATENTSERVIS Praha a.s., Na Podkovce 281/10, Praha 4, Podolí, 14700	
(74)	Traplová Hadr Kubát, advokátní a patentová kancelář, Ing. Jan Kubát patentový zástupce, Přístavní 24, Praha 7, 17000				
(97)	EP 3498564		(97)	EP 3536760	
(47)	13.10.2021		(47)	24.11.2021	
(97)	19.06.2019		(97)	11.09.2019	
(51)	B61D 17/04	(2006.01)	(51)	C09K 5/04	(2006.01)
(96)	13.12.2018			C10M 105/38	(2006.01)
(96)	18212460.2			C10M 107/24	(2006.01)
(73)	ALSTOM Transport Technologies, 93400 Saint-Ouen, FR			C10M 107/34	(2006.01)
(72)	AWTUCH, Bernard, 59230 Château-L'Abbaye, FR			F25B 1/00	(2006.01)
(54)	Způsob montáže skříně kolejového vozidla			C10N 40/30	(2006.01)
(32)	1762080			C10M 171/00	(2006.01)
(31)	13.12.2017		(96)	22.01.2016	
(33)	FR		(96)	19164021.8	
(74)	PATENTSERVIS Praha a.s., Na Podkovce 281/10, Praha 4, Podolí, 14700		(73)	DAIKIN INDUSTRIES, LTD., Osaka-Shi, Osaka 530-8323, JP	
			(72)	Itano, Mitsushi, Osaka, 530-8323, JP	
				Kuroki, Hitomi, Osaka, 530-8323, JP	
				Tsuchiya, Tatsumi, Osaka, 530-8323, JP	
				Yamada, Yasufu, Osaka, 530-8323, JP	
(97)	EP 3520952		(54)	Kompozice obsahující směs fluorovaných uhlovodíků a způsob její výroby	
(47)	20.10.2021		(32)	2015030991	
(97)	07.08.2019		(31)	19.02.2015	
(51)	B23K 26/26	(2014.01)			

- (33) JP
(74) PATENTSERVIS Praha a.s., Na Podkovce 281/10, Praha 4, Podolí, 14700
-
- (97) **EP 3538338**
(47) 20.10.2021
(97) 17.05.2018
(51) **B29C 45/14** (2006.01)
B60R 21/20 (2011.01)
(96) 07.11.2017
(96) 17804624.9
(73) NOVARES France, 92140 Clamart, FR
(72) BACELOS, François, 06300 Nice, FR
MEVIL-BLANCHE, Alain, 06500 Menton, FR
ASENSIO, Louis, 06500 Menton, FR
(54) **Způsob výroby plastového dílu s technickým povrchem a výztužným prvkem vstříkovaním**
(32) 1660805
(31) 08.11.2016
(33) FR
(86) PCT/FR2017/053032
(87) WO 2018/087463
(74) Čermák a spol., JUDr. Karel Čermák Ph.D., LL.M., Elišky Peškové 735/15, Praha 5, Smíchov, 15000
-
- (97) **EP 3548091**
(47) 01.12.2021
(97) 07.06.2018
(51) **A61K 47/69** (2017.01)
A61K 9/10 (2006.01)
A61K 31/4184 (2006.01)
A61K 31/573 (2006.01)
A61K 47/40 (2006.01)
A61P 27/02 (2006.01)
(96) 29.11.2017
(96) 17851871.8
(73) Oculis SA, 1015 Lausanne, CH
(72) LOFTSSON, Thorsteinn, 107 Reykjavik, IS
FULOP, Zoltan, 101 Reykjavik, IS
(54) **Výroba pevných cyklodextrinových komplexů pro dodávání oftalmologicky aktivní farmaceutické složky**
(32) 201662427737 P
(31) 29.11.2016
(33) US
(86) PCT/IB2017/001659
(87) WO 2018/100434
(74) KOREJZOVA LEGAL vos, JUDr. Petra Sauvage de Brantes, Korunní 810/104, Praha 10, Vinohrady, 10100
-
- (97) **EP 3551155**
(47) 22.12.2021
(97) 14.06.2018
(51) **A61G 7/08** (2006.01)
(96) 27.11.2017
(96) 17816402.6
(73) Grenzebach Maschinenbau GmbH, 86663 Asbach-Baumenheim, DE
(72) HERFERT, Christian, 86462 Langweid, DE
(54) **Zařízení a způsob pro zasíťování dopravy pacientů nebo pohybově postižených osob**
(32) 102016014566
(31) 07.12.2016
(33) DE
(86) PCT/DE2017/000405
(87) WO 2018/103771
(74) Traplová Hakr Kubát, advokátní a patentová kancelář, Ing. Jan Kubát patentový zástupce, Přístavní 24, Praha 7, 17000
-
- (97) **EP 3551543**
(47) 20.10.2021
(97) 21.06.2018
(51) **B65D 39/08** (2006.01)
B65D 55/06 (2006.01)
(96) 16.11.2017
(96) 17808815.9
(73) Schütz GmbH & Co. KGaA, 56242 Selters, DE
(72) KLATT, Bernd, 56412 Ruppach-Goldhausen, DE
(54) **Uzávěr s čepovou zátkou**
- (32) 102016124071
(31) 12.12.2016
(33) DE
(86) PCT/EP2017/079448
(87) WO 2018/108435
(74) Čermák a spol., JUDr. Karel Čermák Ph.D., LL.M., Elišky Peškové 735/15, Praha 5, Smíchov, 15000
-
- (97) **EP 3556775**
(47) 17.11.2021
(97) 23.10.2019
(51) **C07K 16/28** (2006.01)
A61K 39/395 (2006.01)
A61P 35/00 (2006.01)
A61P 35/02 (2006.01)
(96) 26.01.2015
(96) 19161885.9
(73) Bristol-Myers Squibb Company, Princeton, NJ 08543, US
(72) GUTIERREZ, Andres A., Princeton, NJ 08543, US
GROSSO, Joseph, Princeton, NJ 08543, US
HILL, Christopher Mark, Seattle, WA 98102, US
SELBY, Mark, Redwood City, CA 94063, US
LEWIS, Katherine E., Seattle, WA 98102, US
(54) **Anti-LAG-3 protilátky k užití pro léčení hematologické malignity**
(32) 201461932589 P
(31) 28.01.2014
(33) US
(74) PATENTSERVIS Praha a.s., Na Podkovce 281/10, Praha 4, Podolí, 14700
-
- (97) **EP 3562935**
(47) 06.10.2021
(97) 05.07.2018
(51) **C12N 5/071** (2010.01)
C12N 5/0784 (2010.01)
G01N 33/50 (2006.01)
(96) 26.12.2017
(96) 17828760.3
(73) Luxembourg Institute of Science and Technology (LIST), 4362 Esch-sur-Alzette, LU
(72) CHARY, Aline, 57390 Audun-le-Tiche, FR
GUTLEB, Arno, 5552 Remich, LU
SERCHI, Tommaso, 57480 Kirsch-les-Sierck, FR
BLÖMEKE, Brunehilde, 54136 Pluwig, DE
(54) **Trojrozměrný in vitro alveolární plicní model, způsob přípravy tohoto modelu a jeho použití ke stanovení a/nebo predikci senzibilizačních účinků inhalačních produktů**
(32) 93401
(31) 27.12.2016
(33) LU
(86) PCT/EP2017/084583
(87) WO 2018/122219
(74) Traplová Hakr Kubát, advokátní a patentová kancelář, Ing. Jan Kubát patentový zástupce, Přístavní 24, Praha 7, 17000
-
- (97) **EP 3570455**
(47) 22.09.2021
(97) 20.11.2019
(51) **H04B 7/06** (2006.01)
H04B 7/04 (2017.01)
H04W 52/54 (2009.01)
(96) 03.04.2008
(96) 19178325.7
(73) Unwired Planet International Limited, Dublin 2, IE
(72) Jöngren, George, S-112 41 Stockholm, SE
Göransson, Bo, S-191 38 Sollentuna, SE
Wan, Lei, Beijing, Beijing 100080, CN
(54) **Způsob a uspořádání v telekomunikačním systému podporujícím MU-MIMO a SU-MIMO**
(32) 0701582
(31) 27.06.2007
(33) SE
(74) Traplová Hakr Kubát, advokátní a patentová kancelář, Ing. Jan Kubát patentový zástupce, Přístavní 24, Praha 7, 17000
-
- (97) **EP 3572312**
(47) 13.10.2021

(97) 27.11.2019
(51) **B62K 21/22** (2006.01)
(96) 23.05.2018
(96) 18173857.6
(73) GHOST-Bikes GmbH, 95652 Waldsassen, DE
(72) Ackermann, Volker, 95643 Tirschenreuth, DE
(54) **Středící prvek a ovládací zařízení pro jízdní kolo**
(74) ŽOVICOVÁ & ŽOVIC IP, s.r.o., Záhradnícka 36, Bratislava, 82108

(97) **EP 3575238**
(47) 10.11.2021
(97) 04.12.2019
(51) **B65D 77/04** (2006.01)
(96) 07.04.2017
(96) 19187625.9
(73) Mauser-Werke GmbH, 50321 Brühl, DE
(72) WEYRAUCH, Detlev, 52372 Kreuzau-Untermauchbach, DE
(54) **Paletový kontejner**
(32) 202016002161 U
(31) 07.04.2016
(33) DE
(74) Traplová Hakr Kubát, advokátní a patentová kancelář, Ing. Jan Kubát patentový zástupce, Přístavní 531/24, Praha 7, Holešovice, 17000

(97) **EP 3575700**
(47) 25.08.2021
(97) 04.12.2019
(51) **F24F 11/42** (2018.01)
F25D 21/06 (2006.01)
F24F 5/00 (2006.01)
(96) 30.05.2019
(96) 19177502.2
(73) Systema Polska Sp. zo. o, 98 220 Zdunska Wola, PL
(72) CORTELAZZO, Federico, Gm. Dobron, PL
(54) **Tepelné čerpadlo**
(32) 201800005938
(31) 01.06.2018
(33) IT
(74) Rott, Růžička & Guttman a spol., Vyskočilova 1566, Praha 4, Michle, 14000

(97) **EP 3579992**
(47) 10.11.2021
(97) 16.08.2018
(51) **B21J 15/14** (2006.01)
B25J 9/10 (2006.01)
B23Q 3/06 (2006.01)
B64F 5/10 (2017.01)
(96) 05.02.2018
(96) 18706793.9
(73) Cybermeca, 17182 Perigny, FR
(72) LEDOUX, Didier, 17180 Perigny, FR
(54) **Zařízení pro uchycení panelu**
(32) 1700146
(31) 09.02.2017
(33) FR
(86) PCT/FR2018/050279
(87) WO 2018/146406
(74) Mgr. Karel Bauer, Urešova 1266/2, Praha 4, Kunratice, 14800

(97) **EP 3580220**
(47) 17.11.2021
(97) 16.08.2018
(51) **C07D 471/04** (2006.01)
C07F 9/09 (2006.01)
A61K 31/5377 (2006.01)
A61K 31/4545 (2006.01)
A61K 31/506 (2006.01)
A61K 31/444 (2006.01)
A61K 31/501 (2006.01)
A61K 31/4995 (2006.01)
A61K 31/4709 (2006.01)
A61K 31/55 (2006.01)
A61P 29/00 (2006.01)
(96) 12.02.2018
(96) 18707498.4

(73) Bristol-Myers Squibb Company, Princeton, NJ 08543, US
(72) GUO, Junqing, Princeton NJ 08543, US
HART, Amy, C., Princeton NJ 08543, US
MACOR, John, E., Washington Crossing PA 18977, US
MERTZMAN, Michael, E., Princeton NJ 08543, US
PITTS, William, J., Princeton NJ 08543, US
SPERGEL, Steven, H., Princeton NJ 08543, US
WATTERSON, Scott, Hunter, Princeton NJ 08543, US
ANDAPPAN MURUGAIAH SUBBAIAH, Murugaiah, Karnataka 560 099 Bangalore, IN
CHEN, Jie, Princeton NJ 08543, US
DZIERBA, Carolyn, Diane, Princeton NJ 08543, US
LUO, Guanglin, Princeton NJ 08543, US
SHI, Jianliang, Princeton NJ 08543, US
SIT, Sing-Yuen, Princeton NJ 08543, US
(54) **Aminotriazolopyridiny jako inhibitory kinázy**
(32) 201762458144 P
(31) 13.02.2017
(33) US
(86) PCT/US2018/017755
(87) WO 2018/148626
(74) PATENTSERVIS Praha a.s., Na Podkovce 281/10, Praha 4, Podolí, 14700

(97) **EP 3613525**
(47) 29.12.2021
(97) 26.02.2020
(51) **B23B 31/26** (2006.01)
B23Q 3/157 (2006.01)
B23Q 17/22 (2006.01)
(96) 21.08.2019
(96) 19192789.6
(73) DGSHAPE Corporation, Hamamatsu-shi, Shizuoka 431-2103, JP
(72) HAMAMATSU, Kazuhide, Hamamatsu-shi, Shizuoka 431-2103, JP
SATO, Ryo, Hamamatsu-shi, Shizuoka 431-2103, JP
(54) **Řezací zařízení**
(32) 2018154961
(31) 21.08.2018
(33) JP
(74) Traplová Hakr Kubát, advokátní a patentová kancelář, Ing. Jan Kubát, patentový zástupce, Přístavní 24, Praha 7, 17000

(97) **EP 3614990**
(47) 25.08.2021
(97) 01.11.2018
(51) **A61H 7/00** (2006.01)
(96) 19.04.2018
(96) 18719134.1
(73) LPG SYSTEMS, 26000 Valence, FR
(72) FUSTER, Arnaud, 26760 Beaumont lès Valence, FR
(54) **Masážní hlavice a masážní zařízení využívající tuto hlavici**
(32) 1753629
(31) 26.04.2017
(33) FR
(86) PCT/EP2018/059975
(87) WO 2018/197317
(74) Traplová Hakr Kubát, advokátní a patentová kancelář, Ing. Jan Kubát patentový zástupce, Přístavní 24, Praha 7, 17000

(97) **EP 3615843**
(47) 25.08.2021
(97) 01.11.2018
(51) **F16G 13/16** (2006.01)
(96) 24.04.2018
(96) 18720223.9
(73) Igus GmbH, 51147 Köln, DE
(72) HABERING, Richard, 51143 Köln, DE
BARTEN, Dominik, 53340 Meckenheim, DE
SCHMER, Konstantin, 50827 Köln, DE
(54) **Systém pro monitorování polohy a/nebo vedení v řetězci pro vedení energie**
(32) 202017102410 U
(31) 24.04.2017
(33) DE

(86) PCT/EP2018/060485
(87) WO 2018/197499
(74) Traplová Hakr Kubát, advokátní a patentová kancelář, Ing. Jan Kubát, patentový zástupce, Přístavní 24, Praha 7, 17000

(97) **EP 3623583**
(47) 03.11.2021
(97) 18.03.2020
(51) **F01D 17/02** (2006.01)
F01D 17/08 (2006.01)
F01D 17/16 (2006.01)
F01D 17/20 (2006.01)
F01D 17/26 (2006.01)
F16K 31/124 (2006.01)
F04D 29/56 (2006.01)
(96) 11.09.2019
(96) 19196719.9
(73) Pratt & Whitney Canada Corp., Longueuil, Québec J4G 1A1, CA
(72) FARRELL, Ian, Longueuil, Québec J4G 1A1, CA
(54) **Systém pro nastavení listu s proměnlivou polohou v letadlovém motoru**
(32) 201862729517 P, 201916560295
(31) 11.09.2018, 04.09.2019
(33) US, US
(74) Všeťečka Zelený Švorčík a partneři, advokátní a patentová kancelář, JUDr. Michal Havlík, Hálkova 1406/2, Praha 2, Nové Město, 12000

(97) **EP 3635016**
(47) 03.11.2021
(97) 13.12.2018
(51) **C08C 19/25** (2006.01)
C08C 19/44 (2006.01)
C08L 9/00 (2006.01)
C08L 47/00 (2006.01)
(96) 22.05.2018
(96) 18732200.3
(73) Fina Technology, Inc., Houston, TX 77267-4412, US
(72) HENNING, Steven, K., Downingtown PA 19335, US
MONSALLIER, Jean-Marc, 57070 Metz, FR
TIAN, Nan, Wilmington DE 19803, US
(54) **Silanem funkcionalizovaný poly(farnesen) a pryžová sloučenina, která jej obsahuje**
(32) 201715616169
(31) 07.06.2017
(33) US
(86) PCT/US2018/033849
(87) WO 2018/226396
(74) INPARTNERS GROUP, Ing. Dušan Kendereški, Tuřanka 1519/115a, Brno, Slatina, 62700

(97) **EP 3636270**
(47) 27.10.2021
(97) 15.04.2020
(51) **A61K 33/30** (2006.01)
A61K 33/34 (2006.01)
A61K 33/04 (2006.01)
A61K 33/32 (2006.01)
A61P 3/02 (2006.01)
A23K 20/20 (2016.01)
(96) 30.11.2009
(96) 19213584.6
(73) Warburton Technology Limited, Dublin 2, IE
(72) SMITH, William, Alfred, Dublin 2, IE
(54) **Stopové prvky**
(32) 200810426
(31) 09.12.2008
(33) ZA
(74) Rott, Růžička & Guttman a spol., Vyskočilova 1566, Praha 4, Michle, 14000

(97) **EP 3636879**
(47) 05.01.2022
(97) 15.04.2020
(51) **F01C 21/10** (2006.01)
F04C 25/02 (2006.01)
F04C 18/344 (2006.01)

(96) 20.11.2019
(96) 19210270.5
(73) PFEIFFER VACUUM GMBH, 35614 Asslar, DE
(72) Oberbeck, Sebastian, 35781 Weilburg, DE
(54) **Vývěva**
(74) KANIA, SEDLÁK, SMOLA, s.r.o., Mendlovo náměstí 907/1a, Brno, Staré Brno, 60300

(97) **EP 3648624**
(47) 15.12.2021
(97) 10.01.2019
(51) **A24F 40/46** (2020.01)
A24F 40/57 (2020.01)
A24F 40/50 (2020.01)
(96) 14.06.2018
(96) 18729993.8
(73) Philip Morris Products S.A., 2000 Neuchâtel, CH
(72) BILAT, Stephane, 2015 Areuse, CH
(54) **Systém generující aerosol se čtyřmi kontakty**
(32) 17180258
(31) 07.07.2017
(33) EP
(86) PCT/EP2018/065794
(87) WO 2019/007657
(74) PatentEnter s.r.o., Koliště 1965/13a, Brno, Černá Pole, 60200

(97) **EP 3652176**
(47) 15.12.2021
(97) 17.01.2019
(51) **C07D 473/06** (2006.01)
A61P 25/18 (2006.01)
A61P 25/22 (2006.01)
A61P 25/24 (2006.01)
A61P 25/28 (2006.01)
A61P 25/30 (2006.01)
(96) 06.07.2018
(96) 18735588.8
(73) Boehringer Ingelheim International GmbH, 55216 Ingelheim am Rhein, DE
Hydra Biosciences, LLC, Belmont, MA 02478, US
(72) GERLACH, Kai, 55216 Ingelheim am Rhein, DE
EICKMEIER, Christian, 55216 Ingelheim am Rhein, DE
SAUER, Achim, 55216 Ingelheim am Rhein, DE
JUST, Stefan, 55216 Ingelheim am Rhein, DE
CHENARD, Bertrand L., Waterford, Connecticut 06385, US
(54) **Substituované xanthinové deriváty**
(32) 17180721
(31) 11.07.2017
(33) EP
(86) PCT/EP2018/068366
(87) WO 2019/011802
(74) Všeťečka Zelený Švorčík a partneři, advokátní a patentová kancelář, JUDr. Michal Havlík, Hálkova 1406/2, Praha 2, Nové Město, 12000

(97) **EP 3654648**
(47) 03.11.2021
(97) 20.05.2020
(51) **H04N 19/129** (2014.01)
H04N 19/119 (2014.01)
H04N 19/46 (2014.01)
H04N 19/176 (2014.01)
H04N 19/60 (2014.01)
H04N 19/18 (2014.01)
H04N 19/593 (2014.01)
(96) 18.01.2013
(96) 19211056.7
(73) CANON KABUSHIKI KAISHA, Ohta-ku Tokyo 146-8501, JP
(72) ROSEWARNE, Christopher James, Concord West, NSW 2138, AU
LABIOS, Alvin Edrea, Castle Hill, NSW 2154, AU
(54) **Způsob, přístroj a systém pro kódování a dekódování významnosti mapy pro zbytkové koeficienty transformační jednotky**
(32) 2012200319
(31) 19.01.2012
(33) AU

(74) Traplová Hakr Kubát, advokátní a patentová kancelář, Ing. Jan Kubát
patentový zástupce, Přístavní 24, Praha 7, 17000

(97) **EP 3666511**
(47) 13.10.2021
(97) 17.06.2020
(51) **B29D 30/24** (2006.01)
(96) 12.12.2019
(96) 19215829.3
(73) Marangoni Meccanica S.P.A., 38068 Rovereto (TN), IT
(72) LENTI, Massimo, 38068 Rovereto (TN), IT
WEBER, Michele, 38068 Rovereto (TN), IT
(54) **Konfekční skupina pro konfekci kostry pneumatiky**
(32) 201800011018
(31) 12.12.2018
(33) IT
(74) Rott, Růžička & Guttman a spol., Vyskočilova 1566, Praha 4, Michle,
14000

(97) **EP 3666820**
(47) 17.11.2021
(97) 17.06.2020
(51) **C08J 9/14** (2006.01)
C08J 9/228 (2006.01)
C08J 9/232 (2006.01)
(96) 22.11.2019
(96) 19210958.5
(73) Sunpor Kunststoff GmbH, 3105 St. Pölten, AT
(72) Hintermeier, Gerhard, 3202 Hofstetten-Grünau, AT
(54) **Tvarované těleso vyrobené z vysokohustotního polystyrenu**
(32) 102018131801
(31) 11.12.2018
(33) DE
(74) Traplová Hakr Kubát, advokátní a patentová kancelář, Ing. Jan Kubát
patentový zástupce, Přístavní 24, Praha 7, 17000

(97) **EP 3675894**
(47) 03.11.2021
(97) 07.03.2019
(51) **A61K 38/24** (2006.01)
A61P 15/08 (2006.01)
(96) 31.08.2018
(96) 18768795.9
(73) Ferring B.V., 2132 JX Hoofddorp, NL
(72) ARCE SAEZ, Joan-Carles, DK-2300 Copenhagen/DK, DK
HELMGAARD, Lisbeth, DK-2300 Copenhagen, DK
KLEIN, Bjarke Mirner, DK-2300 Copenhagen, DK
(54) **Kompozice pro řízenou ovariální stimulaci**
(32) 17189119
(31) 01.09.2017
(33) EP
(86) PCT/EP2018/073442
(87) WO 2019/043143
(74) Traplová Hakr Kubát, advokátní a patentová kancelář, Ing. Jan Kubát,
patentový zástupce, Přístavní 24, Praha 7, 17000

(97) **EP 3676039**
(47) 24.11.2021
(97) 07.03.2019
(51) **B23K 9/095** (2006.01)
B23K 9/12 (2006.01)
B23K 9/073 (2006.01)
(96) 31.08.2018
(96) 18759334.8
(73) Fronius International GmbH, 4643 Pettenbach, AT
(72) SÖLLINGER, Dominik, 4643 Pettenbach, AT
HUMMELBRUNNER, Andreas, 4643 Pettenbach, AT
ORTBAUER, Wilhelm, 4643 Pettenbach, AT
(54) **Způsob a zařízení pro poskytování referencovaného distančního
signálu pro řízení polohy svařovacího hořáku**
(32) 17189020
(31) 01.09.2017
(33) EP

(86) PCT/EP2018/073493
(87) WO 2019/043168
(74) Rott, Růžička & Guttman a spol., Vyskočilova 1566, Praha 4, Michle,
14000

(97) **EP 3680388**
(47) 10.11.2021
(97) 15.07.2020
(51) **E01F 13/12** (2006.01)
F41H 11/08 (2006.01)
(96) 14.01.2019
(96) 19151673.1
(73) Wiener Messe Besitz GmbH, 1021 Wien, AT
(72) BUCHTA, Franz, 1021 Wien, AT
(54) **Ochrana před nájezdem**
(74) INPROCHES Patentová a známková kancelář, Mgr. Alžběta Jurtíková,
Mezírka 775/1, Brno, Veveří, 60200

(97) **EP 3680991**
(47) 06.10.2021
(97) 15.07.2020
(51) **H01R 13/58** (2006.01)
H01R 13/6593 (2011.01)
H01R 13/506 (2006.01)
H01R 13/533 (2006.01)
H01R 13/6591 (2011.01)
H01R 4/60 (2006.01)
H01R 4/64 (2006.01)
H01R 13/6599 (2011.01)
(96) 08.01.2020
(96) 20150751.4
(73) HUMMEL AG, 79211 Denzlingen, DE
(72) Hoch, Achim, 79183 Waldkirch, DE
(54) **Elektrický stíněná spojovací sestava a její použití**
(32) 102019100659
(31) 11.01.2019
(33) DE
(74) PATENTSERVIS Praha a.s., Na Podkovce 281/10, Praha 4, Podolí, 14700

(97) **EP 3681872**
(47) 17.11.2021
(97) 21.03.2019
(51) **C07D 239/42** (2006.01)
C07D 277/28 (2006.01)
C07D 277/40 (2006.01)
C07D 213/38 (2006.01)
C07D 213/64 (2006.01)
C07D 213/65 (2006.01)
A61K 31/426 (2006.01)
A61K 31/4412 (2006.01)
A61K 31/435 (2006.01)
A61K 31/505 (2006.01)
A61P 3/10 (2006.01)
(96) 13.09.2018
(96) 18773826.5
(73) Atrogi AB, 114 36 Stockholm, SE
(72) PELCMAN, Benjamin, SE-113 52 Stockholm, SE
BENGTSSON, Tore, 185 94 Vaxholm, SE
(54) **Heteroarylem substituované beta-hydroxyethylaminy pro použití při
léčbě hyperglykémie**
(32) 201714745
(31) 13.09.2017
(33) GB
(86) PCT/GB2018/052595
(87) WO 2019/053427
(74) PatentEnter s.r.o., Koliště 1965/13a, Brno, Černá Pole, 60200

(97) **EP 3684672**
(47) 20.10.2021
(97) 28.03.2019
(51) **B61L 23/04** (2006.01)
B61L 1/16 (2006.01)
G01D 5/353 (2006.01)
(96) 05.09.2018
(96) 18759979.0

(73) Thales Management & Services Deutschland GmbH, 71254 Ditzingen, DE		<i>A24D 3/02</i>	(2006.01)
(72) SCHICKER, Kai, 08539 Mehltheuer, DE		<i>A24D 3/04</i>	(2006.01)
OLDEWURTEL, Kassen, 71706 Markgröningen, DE	(96) 01.02.2019		
KLEMM, Rainer, 71711 Steinheim, DE	(96) 19155030.0		
MUSCHAWECKH, Florian, 85774 Unterföhring, DE	(73) Imperial Tobacco Ventures Limited, Bristol BS3 2LL, GB		
HOFFMANN, Lars, 80796 München, DE	(72) Elmy, Mido, 22761 Hamburg, DE		
(54) Uspořádání k měření protažení, zejména pro počítač náprav	(54) Podlouhlý kuřácký výrobek		
(32) 17192644	(74) Rott, Růžička & Guttman a spol., Vyskočilova 1566, Praha 4, Michle, 14000		
(31) 22.09.2017			
(33) EP			
(86) PCT/EP2018/073820	(97) EP 3692291		
(87) WO 2019/057491	(47) 03.11.2021		
(74) Všetěčka Zelený Švorčík a partneři, advokátní a patentová kancelář, JUDr. Michal Havlík, Hálkova 1406/2, Praha 2, Nové Město, 12000	(97) 11.04.2019		
	(51) <i>F16K 35/02</i>	(2006.01)	
	<i>F16K 31/60</i>	(2006.01)	
	<i>F17C 13/04</i>	(2006.01)	
	<i>F16K 1/30</i>	(2006.01)	
	<i>F16K 35/14</i>	(2006.01)	
	<i>F16K 1/44</i>	(2006.01)	
	<i>F16K 31/524</i>	(2006.01)	
(97) EP 3685826	(96) 02.08.2018		
(47) 03.11.2021	(96) 18785693.5		
(97) 29.07.2020	(73) L'AIR LIQUIDE, SOCIÉTÉ ANONYME POUR L'ÉTUDE ET L'EXPLOITATION DES PROCÉDÉS GEORGES CLAUDE, 75007 Paris, FR		
(51) <i>A61K 9/00</i>	(2006.01)		
<i>A61M 5/28</i>	(2006.01)		
<i>A61F 9/00</i>	(2006.01)		
<i>A61M 5/315</i>	(2006.01)		
<i>A61K 38/17</i>	(2006.01)		
<i>A61P 27/02</i>	(2006.01)		
<i>A61P 35/00</i>	(2006.01)		
<i>A61M 5/31</i>	(2006.01)		
<i>A61P 9/10</i>	(2006.01)		
(96) 25.01.2013			
(96) 20159408.2			
(73) Novartis AG, 4056 Basel, CH			
(72) SIGG, Juergen, 4002 Basel, CH			
ROYER, Christophe, 4002 Basel, CH			
BRYANT, Andrew Mark, 4002 Basel, CH			
BUETTGEN, Heinrich Martin, 4002 Basel, CH			
PICCI, Marie, 4002 Basel, CH			
(54) Injekční stříkačka	(54) Ventil a nádrž (nádrže) pro tekutinu pod tlakem		
(32) 12174860, 12189649, 202012011016 U, 2012101677, 2012101678, 202012011260 U, 202012011259 U, 12195360, 202013000688 U, 2013100071, 2013100070	(32) 1701024, 1701025		
(31) 03.07.2012, 23.10.2012, 16.11.2012, 16.11.2012, 16.11.2012, 23.11.2012, 23.11.2012, 03.12.2012, 23.01.2013, 23.01.2013, 23.01.2013	(31) 05.10.2017, 05.10.2017		
(33) EP, EP, DE, AU, AU, DE, DE, EP, DE, AU, AU	(33) FR, FR		
(74) Traplová Hakr Kubát, advokátní a patentová kancelář, Ing. Jan Kubát patentový zástupce, Přístavní 24, Praha 7, 17000	(86) PCT/FR2018/052000		
	(87) WO 2019/068972		
	(74) Traplová Hakr Kubát, advokátní a patentová kancelář, Ing. Jan Kubát patentový zástupce, Přístavní 24, Praha 7, 17000		
(97) EP 3687301	(97) EP 3694641		
(47) 10.11.2021	(47) 22.12.2021		
(97) 04.04.2019	(97) 18.04.2019		
(51) <i>A23G 3/34</i>	(2006.01)		
<i>A23G 3/36</i>	(2006.01)		
<i>A23G 3/42</i>	(2006.01)		
<i>A23G 4/10</i>	(2006.01)		
<i>A23G 1/40</i>	(2006.01)		
<i>A23L 2/68</i>	(2006.01)		
(96) 26.09.2018			
(96) 18773206.0			
(73) Purac Biochem B.V., 4206 AC Gorinchem, NL			
(72) KUSUMAWARDANI, Heny, 3351 CL Papendrecht, NL			
PRITAWARDANI, Prita, 4206 AC Gorinchem, NL			
PAPAGEORGIOU, Apostolos, 4206 AC Gorinchem, NL			
MARMOLEJO, Cynthia Berenice, 3541 TN Utrecht, NL			
(54) Částicové okyselující kompozice obsahující kyselinu jablečnou a kyselinu mléčnou	(54) Porézní nosný systém pro redukci emisí formaldehydu v dřevěném materiálu		
(32) 17194215	(32) 102017010363		
(31) 29.09.2017	(31) 10.10.2017		
(33) EP	(33) DE		
(86) PCT/EP2018/076141	(86) PCT/EP2018/077064		
(87) WO 2019/063623	(87) WO 2019/072689		
(74) Traplová Hakr Kubát, advokátní a patentová kancelář, Ing. Jan Kubát patentový zástupce, Přístavní 24, Praha 7, 17000	(74) Čermák a spol., JUDr. Karel Čermák Ph.D., LL.M., Elišky Peškové 735/15, Praha 5, Smíchov, 15000		
(97) EP 3689159	(97) EP 3697520		
(47) 10.11.2021	(47) 08.12.2021		
(97) 05.08.2020	(97) 25.04.2019		
(51) <i>A24C 5/46</i>	(2006.01)		
(2006.01)			
	(51) <i>B01D 53/14</i>	(2006.01)	
	<i>C10L 3/10</i>	(2006.01)	
	<i>B01D 53/26</i>	(2006.01)	
	(96) 10.10.2018		
	(96) 18785595.2		
	(73) RWE Gas Storage West GmbH, 45127 Essen, DE		

(72) NEUHAUS, Guido, 48249 Dülmen, DE
LENTH, Burkhard, 44575 Castrop-Rauxel, DE
(54) **Zařízení pro sušení glykolu a způsob sušení glykolu**
(32) 102017124002
(31) 16.10.2017
(33) DE
(86) PCT/EP2018/077549
(87) WO 2019/076694
(74) PATENTSERVIS Praha a.s., Na Podkovce 281/10, Praha 4, Podolí, 14700

(97) **EP 3700644**
(47) 17.11.2021
(97) 02.05.2019
(51) **A63G 9/00** (2006.01)
A63G 31/00 (2006.01)
A63G 27/00 (2006.01)
(96) 12.07.2018
(96) 18745518.3
(73) Mack Rides GmbH & Co. KG, 79183 Waldkirch, DE
(72) SORNIK, Frank, 79183 Waldkirch, DE
(54) **Pouřová atrakce**
(32) 102017125288
(31) 27.10.2017
(33) DE
(86) PCT/EP2018/068865
(87) WO 2019/081077
(74) Všeťečka Zelený Švorčik a partneři, advokátní a patentová kancelář, JUDr. Michal Havlík, Hálkova 1406/2, Praha 2, Nové Město, 12000

(97) **EP 3700888**
(47) 22.12.2021
(97) 02.05.2019
(51) **C07C 273/04** (2006.01)
C07C 273/14 (2006.01)
B01D 5/00 (2006.01)
B01D 19/00 (2006.01)
F28F 9/02 (2006.01)
F28F 21/08 (2006.01)
F28D 7/06 (2006.01)
(96) 26.10.2018
(96) 18812375.6
(73) Stamicarbon B.V., 6135 KW Sittard, NL
(72) POPA, Dorin, 6135 KW Sittard, NL
(54) **Vysokotlaký karbamátový kondenzátor**
(32) 17198990
(31) 27.10.2017
(33) EP
(86) PCT/NL2018/050711
(87) WO 2019/083367
(74) ŽOVICOVÁ & ŽOVIC IP, s.r.o., Záhradnícka 36, Bratislava, 82108

(97) **EP 3700913**
(47) 10.11.2021
(97) 02.05.2019
(51) **C07F 9/09** (2006.01)
A61P 9/00 (2006.01)
C07D 401/14 (2006.01)
(96) 17.10.2018
(96) 18785394.0
(73) Bayer Aktiengesellschaft, 51373 Leverkusen, DE
Bayer Pharma Aktiengesellschaft, 13353 Berlin, DE
(72) COLLIN-KROEPÉLIN, Marie-Pierre, 42113 Wuppertal, DE
KOLKHOF, Peter, 42113 Wuppertal, DE
NEUBAUER, Thomas, 42111 Wuppertal, DE
FUERSTNER, Chantal, 45478 Mülheim/Ruhr, DE
POOK, Elisabeth, 42109 Wuppertal, DE
WITTEW, Matthias, Beat, 4125 Riehen, CH
SCHMECK, Carsten, 45472 Mülheim, DE
WASNAIRE, Pierre, 40225 Düsseldorf, DE
SCHIRMER, Heiko, 42655 Solingen, DE
CERNECKA, Hana, 42119 Wuppertal, DE
DROEBNER, Karoline, 42553 Velbert, DE
TINEL, Hanna, 42113 Wuppertal, DE
BUCHMUELLER, Anja, 45259 Essen, DE
MONDRITZKI, Thomas, 45130 Essen, DE
KRETSCHMER, Axel, 42113 Wuppertal, DE

LUSTIG, Klemens, 42113 Wuppertal, DE
FRICKE, Robert, 50735 Köln, DE
LEVILAIN, Guillaume, 42117 Wuppertal, DE
KRENTZ, Ursula, 42799 Leichlingen, DE
WITOWSKI, Norbert, 38302 Wolfenbüttel, DE
(54) **Proléčiva substituovaných triazolových derivátů a jejich použití**
(32) 17197935
(31) 24.10.2017
(33) EP
(86) PCT/EP2018/078364
(87) WO 2019/081292
(74) Traplová Hakr Kubát, advokátní a patentová kancelář, Ing. Jan Kubát, patentový zástupce, Přístavní 24, Praha 7, 17000

(97) **EP 3705683**
(47) 25.08.2021
(97) 09.09.2020
(51) **E21B 7/04** (2006.01)
E21B 7/02 (2006.01)
(96) 06.03.2020
(96) 20161566.3
(73) Dekena, Marvin, 26427 Esens, DE
(72) Dekena, Wilfried, 26427 Steddesdorf, DE
Dekena, Marvin, 26427 Esens, DE
(54) **Horizontální vrtací systém**
(32) 202019101322 U
(31) 08.03.2019
(33) DE
(74) Macek and Partners, Mgr. Jiří Macek, patentový zástupce, Sázavská 751/16, Praha 2, Vinohrady, 12000

(97) **EP 3707450**
(47) 27.10.2021
(97) 16.05.2019
(51) **F16K 31/52** (2006.01)
F16K 3/22 (2006.01)
F27B 1/10 (2006.01)
F16K 3/02 (2006.01)
F16K 3/20 (2006.01)
F16K 27/04 (2006.01)
(96) 09.11.2017
(96) 17808790.4
(73) TMT Tapping-measuring-technology Sàrl, 1122 Luxemburg, LU
(72) STEICHEN, Charles, 9080 Ettelbruck, LU
HUTMACHER, Patrick, 3282 Bettembourg, LU
(54) **Uzavírací šoupátko**
(86) PCT/EP2017/078798
(87) WO 2019/091563
(74) Čermák a spol., JUDr. Karel Čermák Ph.D., LL.M., Elišky Peškové 735/15, Praha 5, Smíchov, 15000

(97) **EP 3709318**
(47) 10.11.2021
(97) 16.09.2020
(51) **H01F 37/00** (2006.01)
H01F 27/28 (2006.01)
H01F 27/32 (2006.01)
(96) 05.09.2018
(96) 20168582.3
(73) Raycap, S.A., 15124 Athens, GR
(72) KOSTAKIS, Grigoris, 15124 ATHENS, GR
MARATHIAS, Megaklis, 15124 ATHENS, GR
XEPAPAS, Fotis, 15124 ATHENS, GR
BAKATSIAS, Kostas, 15124 ATHENS, GR
PEPPAS, George, 15124 ATHENS, GR
POLITIS, Zafiris G., 15124 ATHENS, GR
(54) **Indukční sestavy**
(32) 201762557289 P, 201816114287
(31) 12.09.2017, 28.08.2018
(33) US, US
(74) PATENTSERVIS Praha a.s., Na Podkovce 281/10, Praha 4, Podolí, 14700

(97) **EP 3717315**
(47) 27.10.2021
(97) 06.06.2019
(51) **B60S 3/06** (2006.01)

(96) 01.12.2017
(96) 17808079.2
(73) Alfred Kärcher SE & Co. KG, 71364 Winnenden, DE
(72) VEITZ, Yann, 71665 Vaihingen/Enz, DE
FEISTKORN, Ingo, 73614 Schorndorf, DE
HEID, Claus, 70186 Stuttgart, DE
SPECKMAIER, André, 71543 Wüstenrot, DE
(54) **Zařízení pro upevnění kartáčů pro myčku vozidel a myčka vozidel**
(86) PCT/EP2017/081261
(87) WO 2019/105574
(74) Čermák a spol., JUDr. Karel Čermák Ph.D., LL.M., Elišky Peškové
735/15, Praha 5, Smíchov, 15000

(97) **EP 3724436**
(47) 27.10.2021
(97) 20.06.2019
(51) **E05F 11/38** (2006.01)
(96) 29.10.2018
(96) 18795544.8
(73) SAINT-GOBAIN GLASS FRANCE, 92400 Courbevoie, FR
(72) KLEYER, Dieter, 52146 Würselen, DE
OLTROGGE, Jan-Uwe, 52066 Aachen, DE
(54) **Přidržený prvek pro zdvihací a spouštěcí boční okenní sklo vozidla**
(32) 17206582
(31) 12.12.2017
(33) EP
(86) PCT/EP2018/079561
(87) WO 2019/115079
(74) Všetečka Zelený Švorčik a partneři, advokátní a patentová kancelář, JUDr.
Michal Havlík, Hálkova 1406/2, Praha 2, Nové Město, 12000

(97) **EP 3725602**
(47) 29.12.2021
(97) 21.10.2020
(51) **B60S 3/00** (2006.01)
C08L 23/12 (2006.01)
C08L 23/14 (2006.01)
B60S 1/48 (2006.01)
(96) 18.04.2019
(96) 19170122.6
(73) Continental Automotive Czech Republic s.r.o., Frenštát pod Radhoštěm,
CZ
(72) OBR, Ales, 30165 Hannover, DE
(54) **Potrubií ostřikovacího systému automobilů**
(74) Traplová Hakr Kubát, advokátní a patentová kancelář, Ing. Jan Kubát,
patentový zástupce, Přístavní 24, Praha 7, 17000

(97) **EP 3728220**
(47) 05.01.2022
(97) 27.06.2019
(51) **C07D 401/14** (2006.01)
C07D 405/14 (2006.01)
C07D 403/06 (2006.01)
C07D 403/14 (2006.01)
A61P 31/14 (2006.01)
A61K 31/4184 (2006.01)
A61K 31/496 (2006.01)
A61K 31/454 (2006.01)
(96) 21.12.2018
(96) 18829962.2
(73) Reviral Limited, Stevenage Hertfordshire SG1 2FX, GB
(72) GOOD, James, Stevenage, Hertfordshire SG1 2FX, GB
(54) **Farmaceutické sloučeniny**
(32) 201721812
(31) 22.12.2017
(33) GB
(86) PCT/GB2018/053756
(87) WO 2019/122928
(74) A. Holas & partner, Patentová a známková kancelář, Ing. Mgr. Hana
Holasová, Křížová 105/4, Brno, Staré Brno, 60300

(97) **EP 3728408**
(47) 06.10.2021
(97) 27.06.2019
(51) **C08H 8/00** (2010.01)
(96) 04.12.2018

(96) 18811273.4
(73) IFP Energies nouvelles, 92852 Rueil-Malmaison, FR
Agro Industries Recherche Et Developpement, 51110 Pomacle, FR
Institut national de recherche pour l'agriculture, l'alimentation et
l'environnement, 75338 Paris Cedex 07, FR
(72) AYMARD, Caroline, 69007 LYON, FR
BOUILLON, Pierre-Antoine, 69003 LYON, FR
ROUSSET, Romain, 69600 OULLINS, FR
CARNOT, Olivier, 51400 BACONNES, FR
(54) **Způsob zpracování lignocelulóznové biomasy impregnací**
(32) 1762611
(31) 20.12.2017
(33) FR
(86) PCT/EP2018/083540
(87) WO 2019/120994
(74) Traplová Hakr Kubát, advokátní a patentová kancelář, Ing. Jan Kubát,
patentový zástupce, Přístavní 24, Praha 7, 17000

(97) **EP 3732305**
(47) 06.10.2021
(97) 04.07.2019
(51) **C21C 1/10** (2006.01)
C22C 33/08 (2006.01)
(96) 21.12.2018
(96) 18845377.3
(73) ELKEM ASA, 0277 Oslo, NO
(72) OTT, Emmanuelle, 0377 OSLO, NO
KNUSTAD, Oddvar, 4615 KRISTIANSAND, NO
(54) **Očkovadlo pro litinu a způsob výroby očkovadla pro litinu**
(32) 20172061
(31) 29.12.2017
(33) NO
(86) PCT/NO2018/050324
(87) WO 2019/132668
(74) Rott, Růžička & Guttman a spol., Vyskočilova 1566, Praha 4, Michle,
14000

(97) **EP 3737671**
(47) 17.11.2021
(97) 18.07.2019
(51) **C07D 265/32** (2006.01)
C07C 231/02 (2006.01)
C07C 51/29 (2006.01)
C07C 59/135 (2006.01)
C07C 235/16 (2006.01)
(96) 11.01.2019
(96) 19705818.3
(73) Richter Gedeon Nyrt., 1103 Budapest, HU
(72) SZABÓ, Tamás, 2510 Dorog, HU
NEU, József, 1133 Budapest, HU
GARADNAY, Sándor, 1037 Budapest, HU
(54) **Způsob přípravy 4-(4-aminofenyl)morfolin-3-one**
(32) 18000007
(31) 12.01.2018
(33) HU
(86) PCT/IB2019/050213
(87) WO 2019/138362
(74) PATENTSERVIS Praha a.s., Na Podkovce 281/10, Praha 4, Podolí, 14700

(97) **EP 3743480**
(47) 24.11.2021
(97) 25.07.2019
(51) **C09J 7/40** (2018.01)
(96) 18.01.2019
(96) 19701200.8
(73) Loparex Germany GmbH & Co. KG, 91301 Forchheim, DE
(72) SAYGILI, Sahin, 91301 Forchheim, DE
SITZMANN, Stefan, 91356 Kirchhrehnbach, DE
SCHMIDT, Werner, 91301 Forchheim, DE
KRÜGEL, Stefan, 91320 Ebermannstadt, DE
SEELER, Matthias, 91330 Eggolsheim, DE
DITTRICH, Gerald, 91301 Forchheim, DE
(54) **Potíštěná a povlakem opatřená oddělovací fólie**
(32) 102018101331
(31) 22.01.2018
(33) DE

(86) PCT/EP2019/051196
(87) WO 2019/141792
(74) Traplová Hakr Kubát, advokátní a patentová kancelář, Ing. Jan Kubát patentový zástupce, Přístavní 24, Praha 7, 17000

(97) **EP 3752922**
(47) 01.12.2021
(97) 22.08.2019
(51) **G06F 11/36** (2006.01)
G06F 11/34 (2006.01)
(96) 25.01.2019
(96) 19722220.1
(73) Microsoft Technology Licensing, LLC, Redmond, WA 98052-6399, US
(72) MOLA, Jordi, Redmond, Washington 98052-6399, US
(54) **Záznam trasování pomocí protokolování vstupních toků do sdílené mezipaměti na vyšší vrstvě plus přechodů koherenčního protokolu mezipaměti mezi mezipaměťmi na nižší vrstvě**
(32) 201815898372
(31) 16.02.2018
(33) US
(86) PCT/US2019/015056
(87) WO 2019/160666
(74) Všeček Zelený Švorčík a partneři, advokátní a patentová kancelář, JUDr. Michal Havlík, Hálkova 1406/2, Praha 2, Nové Město, 12000

(97) **EP 3755987**
(47) 01.12.2021
(97) 05.03.2020
(51) **G01N 1/22** (2006.01)
G01N 15/00 (2006.01)
(96) 25.07.2019
(96) 19759051.6
(73) Optyl, 3560 Lummen, BE
(72) WILLEMS, Yves, 3560 Lummen, BE
(54) **Zařízení a způsob pro měření obsahu prachu v proudu vzduchu**
(32) 201805603
(31) 29.08.2018
(33) BE

(86) PCT/IB2019/056372
(87) WO 2020/044141
(74) Všeček Zelený Švorčík a partneři, advokátní a patentová kancelář, JUDr. Michal Havlík, Hálkova 1406/2, Praha 2, Nové Město, 12000

(97) **EP 3756882**
(47) 17.11.2021
(97) 30.12.2020
(51) **B32B 17/10** (2006.01)
C09J 7/00 (2018.01)
(96) 25.06.2019
(96) 19182209.7
(73) SAINT-GOBAIN GLASS FRANCE, 92400 Courbevoie, FR
(72) BORCHMANN, Nikolai, 52134 Herzogenrath, DE
BUTHMANN, Sascha, 52078 Aachen, DE
BREUER, Simon, 52499 Baesweiler, DE
(54) **Vrstvená tabule pro vozidla se senzorovou oblastí a klínovitou termoplastickou mezilehlou vrstvou v senzorové oblasti**
(74) Všeček Zelený Švorčík a partneři, advokátní a patentová kancelář, JUDr. Michal Havlík, Hálkova 1406/2, Praha 2, Nové Město, 12000

(97) **EP 3765648**
(47) 24.11.2021
(97) 19.09.2019
(51) **C23C 2/00** (2006.01)
C23C 2/40 (2006.01)
(96) 14.02.2019
(96) 19704888.7
(73) ArcelorMittal, 1160 Luxembourg, LU
(72) GARCIA MARTINO, Angel, 33418 La Granda, Gozon Asturias, ES
GARCIA-CHAPA, Inocencio, 33418 La Granda, Gozon Asturias, ES
(54) **Způsob potahování kovového pásu ponořováním**
(32) PCT/IB2018/051603
(31) 12.03.2018
(33) IB
(86) PCT/IB2019/051190
(87) WO 2019/175684
(74) A. Holas & partner, Patentová a známková kancelář, Ing. Mgr. Hana Holasová, Křížová 105/4, Brno, Staré Brno, 60300

Zveřejněné opravené překlady evropských patentových spisů

U následujících udělených evropských patentů s účinky pro Českou republiku byl majitelem předložen opravený překlad patentového spisu do českého jazyka (§35d odst. 2 zákona č. 527/1990 Sb., v platném znění).

Datem zveřejnění opraveného překladu evropského patentového spisu je datum publikace tohoto Věstníku.

(97) EP 3661534

Zveřejněné překlady pozměněného nebo omezeného znění evropských patentových spisů

U následujících udělených evropských patentů s účinky pro Českou republiku byl majitelem předložen český překlad pozměněného nebo omezeného znění evropského patentového spisu (§35f odst. 3 zákona č. 527/1990 Sb., v platném znění).

Datem zveřejnění překladu pozměněného nebo omezeného znění evropského patentového spisu je datum publikace tohoto Věstníku.

(97) EP 1927488

(97) EP 2463869

(97) EP 3034562

Evropské patenty zachované v pozměněném nebo omezeném znění

V této části jsou uvedeny evropské patenty s účinky pro Českou republiku, které byly Evropským úřadem podle článku 102 Úmluvy o udělování evropských patentů zachovány v omezeném znění podle čl. 105a - 105c EPC 2000, nebo v pozměněném znění (§ 35f zákona č. 527/1990 Sb., v platném znění).

(97)	Datum oznámení o zachování patentu
EP 1793855	19.01.2022
EP 1842399	19.01.2022
EP 2444027	19.01.2022
EP 2569197	19.01.2022

(97)	Datum oznámení o zachování patentu
EP 2665574	19.01.2022
EP 2737272	19.01.2022
EP 2855063	19.01.2022
EP 3275002	19.01.2022

Evropské patenty zrušené Evropským patentovým úřadem

Následující evropské patenty udělené Evropským patentovým úřadem s účinky pro Českou republiku byly zrušeny Evropským patentovým úřadem podle článku 102 Úmluvy o udělování evropských patentů (§ 35f odst 2 zákona č. 527/1990 Sb., v platném znění).

(97) EP 2272868

(97) EP 2783599

(97) EP 2822777

(97) EP 2872595

PD4A

Převod práv a ostatní změny majitelů evropských patentů

(97) **EP 2463869**

(73) TDK Electronics AG, 81671 München, DE

(97) **EP 2945613**

(73) Astellas Pharma Europe Ltd., Addlestone, Surrey, KT15 2NX, GB

(97) **EP 3076110**

(73) Viessmann Refrigeration Solutions GmbH, 35108 Allendorf, DE

(97) **EP 3139932**

(73) Astellas Pharma Europe Ltd., Addlestone, Surrey, KT15 2NX, GB

(97) **EP 3725602**

(73) Continental Automotive Czech Republic s.r.o., Frenštát pod Radhoštěm, CZ

FG1K

Zapsané užité vzory - přehled podle čísel zápisu

V období uzávěrky tohoto čísla Věstníku zapsal Úřad průmyslového vlastnictví tyto užité vzory.

(11)	(51)		(11)	(51)		(11)	(51)	
35743	B 60 B 7/08	(2006.01)	35746	H 02 S 20/20	(2014.01)	35749	A 61 B 18/12	(2006.01)
35744	A 61 L 2/10	(2006.01)	35747	F 24 S 25/16	(2018.01)	35750	G 01 B 11/30	(2006.01)
35745	B 28 B 1/26	(2006.01)	35748	C 09 D 5/08	(2006.01)	35751	C 08 L 9/02	(2006.01)

FG1K

Zapsané užité vzory - řazené podle MPT

(51)	A61B 18/12	(2006.01)		C08K 3/22	(2006.01)
(11)	35749		(11)	35751	
(21)	2021-39440		(21)	2021-39485	
(22)	06.12.2021		(22)	16.12.2021	
(47)	25.01.2022		(47)	25.01.2022	
(73)	COMPEX, spol. s r.o., Brno, Královo Pole, CZ		(73)	Univerzita Tomáše Bati ve Zlíně, Zlín, CZ	
(72)	Nešpor Radek Ing., Brno, Soběšice, CZ		(72)	Zádrapa Petr Ing., Ph.D., Pozdětchov, CZ	
(54)	Sestava symetrického vysokofrekvenčního generátoru energie pro redukci podkožního tuku a držáku aplikátorů		(54)	Stěnička Martin Ing., Ph.D., Holešov, CZ	
(74)	Ing. Pavel Reichel, Lopatecká 152/14, Praha 4, Podolí, 14700		(74)	Sáha Tomáš Ing., Ph.D., Zlín, Mladcová, CZ	
(51)	A61L 2/10	(2006.01)	(54)	Olejivzdorná kaučuková směs se zlepšenou odolností vůči nízkým teplotám	
(11)	35744		(74)	Ing. Jan Görig, Korábová 98, Fryšták, Horní Ves, 76316	
(21)	2020-38318		(51)	C09D 5/08	(2006.01)
(22)	07.12.2020			C09D 5/18	(2006.01)
(47)	25.01.2022			C09D 1/00	(2006.01)
(73)	Hamáčková Kamila, Mladá Boleslav, Mladá Boleslav II, CZ		(11)	35748	
	Babůrek Evžen Ing., Ph.D., Smržovka, CZ		(21)	2021-39426	
	Georgiev Michael, Nová Ves nad Nisou, CZ		(22)	02.12.2021	
	Kolátor Kamil, Nová Ves nad Nisou, CZ		(47)	25.01.2022	
(72)	Babůrek Evžen Ing., Ph.D., Smržovka, CZ		(73)	Výzkumný a zkušební letecký ústav, a.s., Praha 9, Letňany, CZ	
	Kolátor Kamil, Nová Ves nad Nisou, CZ		(72)	Král Michal Ing., Ph.D., Zdislavice, CZ	
(54)	Desinfekční box			Mašek Zdeněk Ing., Praha 10, Uhříněves, CZ	
(74)	RETROPATENT s.r.o., Dobiášova 1246/29, Liberec, Liberec VI-Rochlice, 46006		(54)	Šrámková Eva Ing., Klatovy, Klatovy II, CZ	
(51)	B28B 1/26	(2006.01)	(74)	Geopolymerní protipožární a antikorozní nátěr na ocel, dřevo a beton	
	B28B 7/12	(2006.01)	(74)	MACHU IP patentová kancelář, Mgr. Matěj Machů Ph.D., Václavské náměstí 804/58, Praha 1, Nové Město, 11000	
	C04B 38/08	(2006.01)	(51)	F24S 25/16	(2018.01)
(11)	35745			F24S 25/63	(2018.01)
(21)	2021-38962			F24S 25/65	(2018.01)
(22)	02.07.2021		(11)	35747	
(47)	25.01.2022		(21)	2021-39422	
(73)	Vysoká škola chemicko-technologická v Praze, Praha 6, Dejvice, CZ		(22)	01.12.2021	
(72)	Pokorný Jiří Dr. Ing., Kralupy nad Vltavou, Mikovice, CZ		(47)	25.01.2022	
	Marelová Jana Ing., Ph.D., Kralupy nad Vltavou, Lobečok, CZ		(73)	Bašta Aleš Bc., Český Krumlov, Plešivec, CZ	
	Möbiusová Monika Ing., Kralupy nad Vltavou, Lobečok, CZ			Bašta Vít Bc., Český Krumlov, Plešivec, CZ	
(54)	Porézní polymerní hmota s obsahem recyklátu			Dvořák Miroslav, Netolice, CZ	
(51)	B60B 7/08	(2006.01)	(72)	Bašta Aleš Bc., Český Krumlov, Plešivec, CZ	
(11)	35743			Bašta Vít Bc., Český Krumlov, Plešivec, CZ	
(21)	2018-34822		(54)	Nosná konstrukce pro fotovoltaické panely z recyklovaného plastu	
(22)	17.03.2017		(74)	Aleš Bašta, Sídliště Plešivec 378, Český Krumlov, Plešivec, 38101	
(47)	25.01.2022		(51)	G01B 11/30	(2006.01)
(73)	ŠKODA AUTO a.s., Mladá Boleslav, Mladá Boleslav II, CZ		(11)	35750	
(72)	Fürst Václav Ing., Choteč, CZ		(21)	2021-39474	
(54)	Disk kola motorového vozidla		(22)	15.12.2021	
(51)	C08L 9/02	(2006.01)	(47)	25.01.2022	
	C08K 3/36	(2006.01)	(73)	Centrum dopravního výzkumu, v. v. i., Brno, Líšeň, CZ	
	C08K 3/04	(2006.01)	(72)	Spies Karel Ing., Kuřim, CZ	
	C08K 3/01	(2018.01)		Grošek Jiří Ing., Ph.D., Prostějov, CZ	
	C08K 5/5415	(2006.01)		Stryk Josef Ing., Ph.D., Tišnov, CZ	
	C08K 3/011	(2018.01)		Machel Ondřej Ing., Brno, Žabovřesky, CZ	
	C08K 3/06	(2006.01)	(54)	Ruční profilometr	
	C08K 5/31	(2006.01)	(74)	PatentEnter s.r.o., Koliště 1965/13a, Brno, Černá Pole, 60200	
	C08K 5/46	(2006.01)	(51)	H02S 20/20	(2014.01)
	C08K 5/09	(2006.01)			

H02S 20/30 (2014.01)
E04B 7/16 (2006.01)
B65D 90/00 (2006.01)
(11) 35746
(21) **2021-39355**
(22) 10.11.2021
(47) 25.01.2022
(73) MaDeX, s.r.o., Horní Suchá, CZ
SLEZSKÁ MECHATRONIKA a.s., Ostrava, Moravská Ostrava, CZ
NUKLEON s.r.o., Třebíč, CZ

Vysoká škola báňská - Technická univerzita Ostrava Centrum
energetických a environmentálních technologií (CEET), Ostrava, Poruba,
CZ
(72) Delong Miroslav, Havířov, Bludovice, CZ
Kopeck Petr Ing., Ph.D., Rychvald, CZ
Duda Jiří, Náměšť nad Oslavou, CZ
Urban Vladimír, Třebíč, Borovina, CZ
Prokop Lukáš doc. Ing., Ph.D., Dětmovice, CZ
(54) **Modulární technologie elektrických a tepelných zdrojů
multifunkčního mobilního autonomního hybridního energokontejneru**

Seznam majitelů zapsaných užitéch vzorů

(73)	(11)	(51)	(73)	(11)	(51)		
Centrum dopravního výzkumu, v. v. i., Brno, Líšeň, CZ	35750	G 01 B 11/30	(2006.01)	Vysoká škola chemicko- technologická v Praze, Praha 6, Dejvice, CZ	35745	B 28 B 1/26	(2006.01)
COMPEX, spol. s r.o., Brno, Královo Pole, CZ	35749	A 61 B 18/12	(2006.01)	Výzkumný a zkušební letecký ústav, a.s., Praha 9, Letňany, CZ	35748	C 09 D 5/08	(2006.01)
MaDeX, s.r.o., Horní Suchá, CZ	35746	H 02 S 20/20	(2014.01)	Babůrek Evžen Ing., Ph.D., Smržovka, CZ	35744	A 61 L 2/10	(2006.01)
NUKLEON s.r.o., Třebíč, CZ	35746	H 02 S 20/20	(2014.01)	Bašta Aleš Bc., Český Krumlov, Plešivec, CZ	35747	F 24 S 25/16	(2018.01)
SLEZSKÁ MECHATRONIKA a.s., Ostrava, Moravská Ostrava, CZ	35746	H 02 S 20/20	(2014.01)	Bašta Vít Bc., Český Krumlov, Plešivec, CZ	35747	F 24 S 25/16	(2018.01)
ŠKODA AUTO a.s., Mladá Boleslav, Mladá Boleslav II, CZ	35743	B 60 B 7/08	(2006.01)	Dvořák Miroslav, Netolice, CZ	35747	F 24 S 25/16	(2018.01)
Univerzita Tomáše Bati ve Zlíně, Zlín, CZ	35751	C 08 L 9/02	(2006.01)	Georgiev Michael, Nová Ves nad Nisou, CZ	35744	A 61 L 2/10	(2006.01)
Vysoká škola báňská - Technická univerzita Ostrava Centrum energetických a environmentálních technologií (CEET), Ostrava, Poruba, CZ	35746	H 02 S 20/20	(2014.01)	Hamáčková Kamila, Mladá Boleslav, Mladá Boleslav II, CZ	35744	A 61 L 2/10	(2006.01)
				Kolátor Kamil, Nová Ves nad Nisou, CZ	35744	A 61 L 2/10	(2006.01)

FG4Q

Zapsané průmyslové vzory - přehled podle čísel zápisu

V období uzávěrky tohoto čísla Věstníku zapsal Úřad průmyslového vlastnictví tyto průmyslové vzory:

(11)	(51)	(11)	(51)	(11)	(51)
37897	29-01	37898	11-01	37899	11-01

FG4Q

Zapsané průmyslové vzory - přehled podle tříd

- (51) **11-01**
- (11) 37898
- (21) 2021-41982
- (22) 04.08.2021
- (15) 20.01.2022
- (54) **Náhrdelníky, přívěsky, prsteny, náušnice**
- (28) 10
- (73) CHANEL (Société par Actions Simplifiée), 92200 Neuilly sur Seine, FR
- (72) Nitsch Marianna, Gen. Couns. Eur., 92200 Neuilly-sur-Seine, FR
- (74) Mgr. Jana Šuranová Traplová, advokátka, Přístavní 531/24, Praha 7, Holešovice, 17000



1.1



1.2



1.3



1.4



1.5



2.2



1.6



2.3



1.7



2.1



2.4



2.5



2.6



2.7



3.1

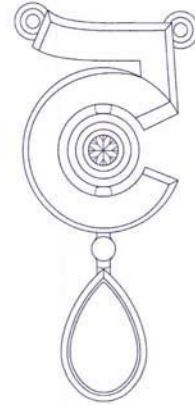

3.2



3.3



3.4

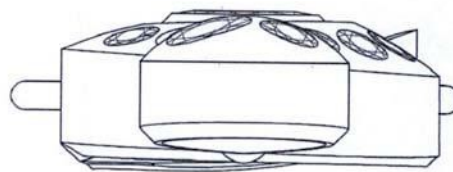

3.7

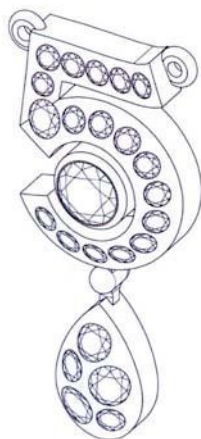

3.5

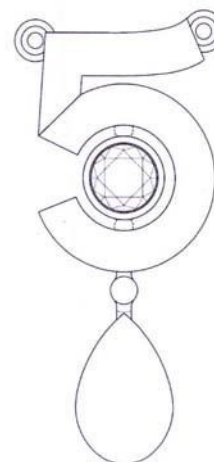

4.1

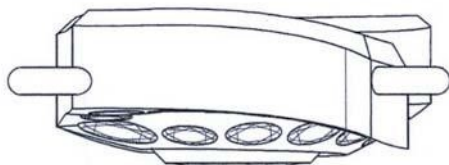

3.6

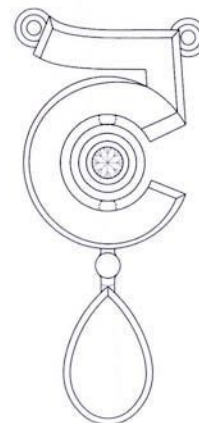

4.2

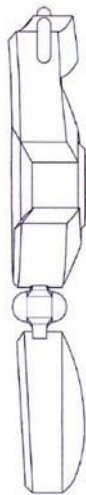

4.3



4.4

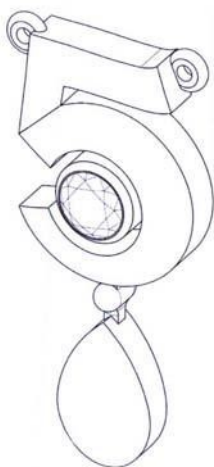

4.5



4.6

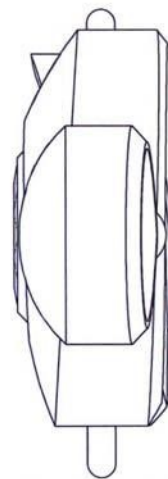

4.7

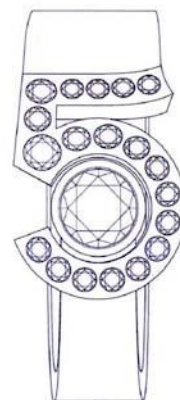

5.1

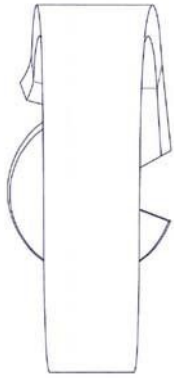

5.2



5.5

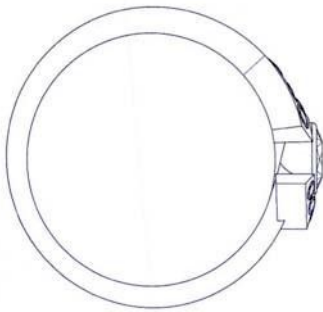

5.3

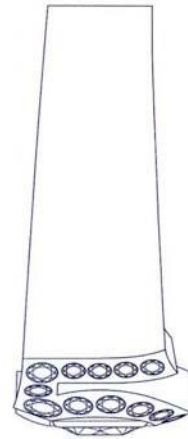

5.6

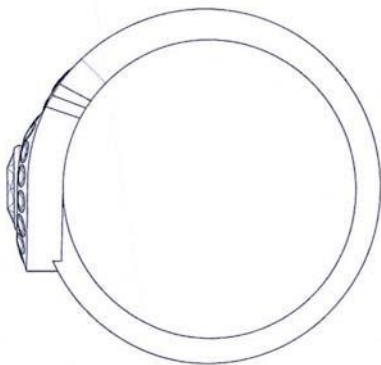

5.4



5.7

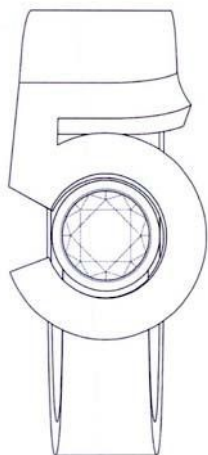

6.1

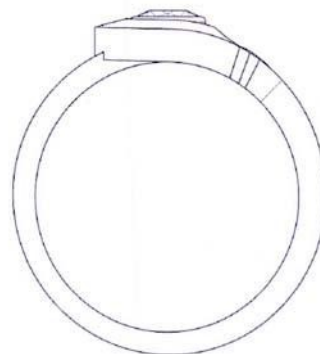

6.4

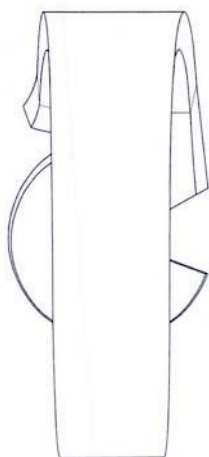

6.2

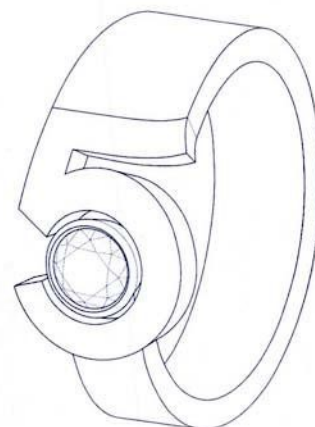

6.5

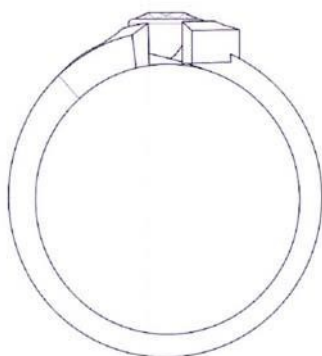

6.3

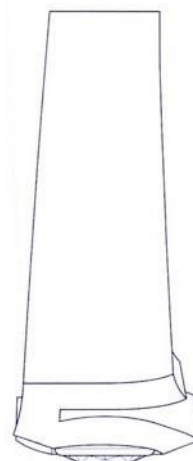

6.6

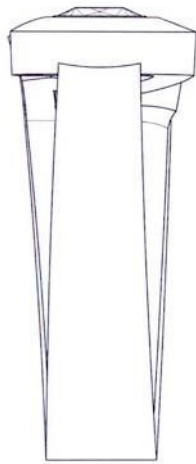

6.7

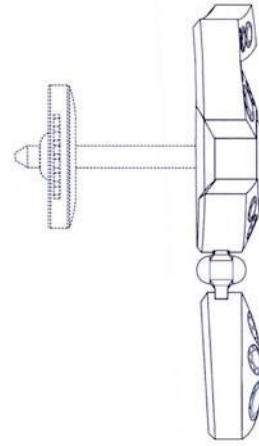

7.3

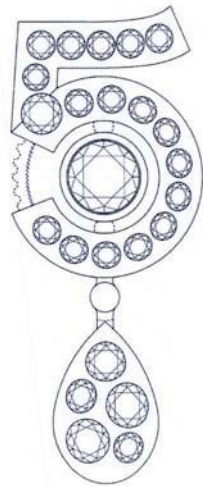

7.1

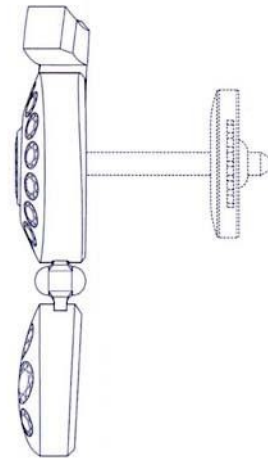

7.4

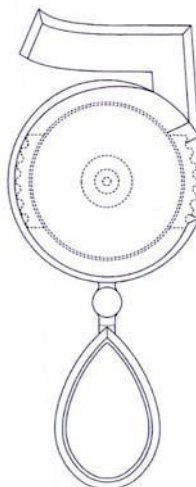

7.2



7.5

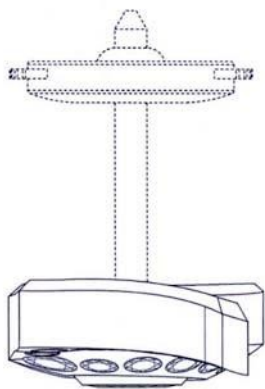

7.6

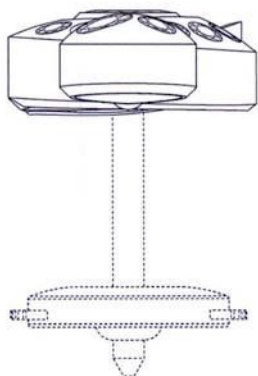

7.7

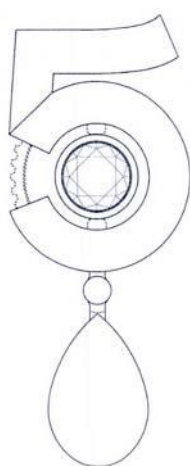

8.1

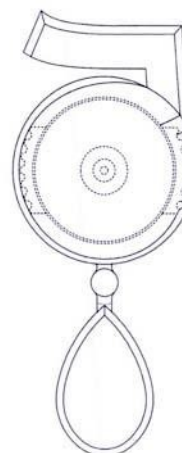

8.2

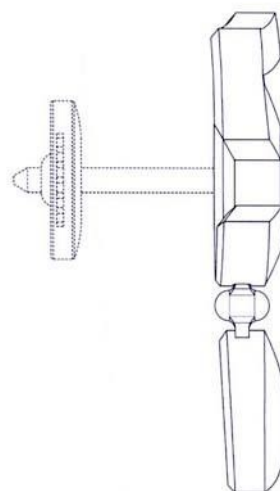

8.3

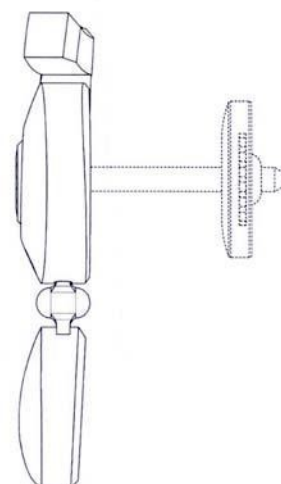

8.4

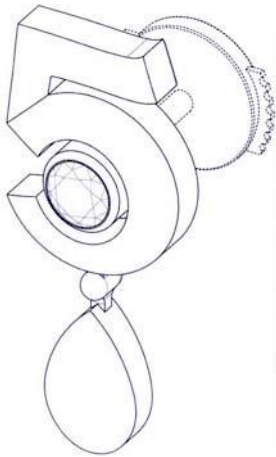

8.5

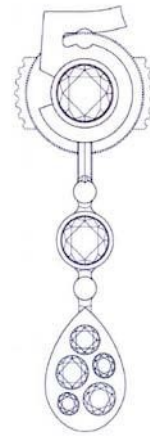

9.1

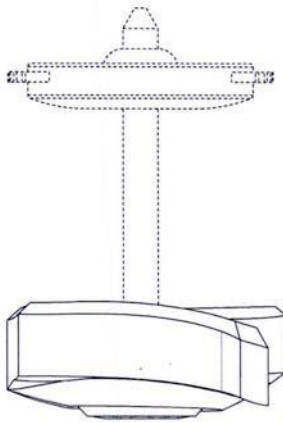

8.6



9.2

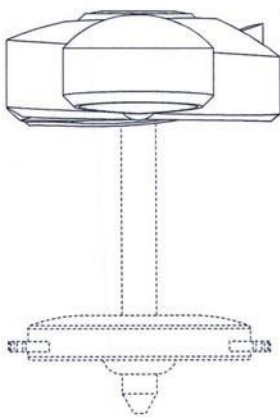

8.7

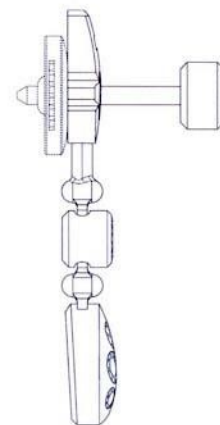

9.3

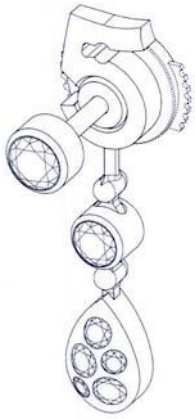

9.4

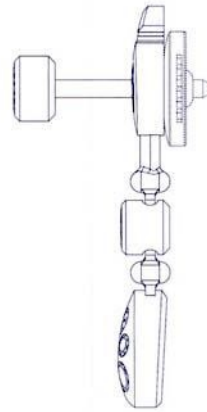

9.7

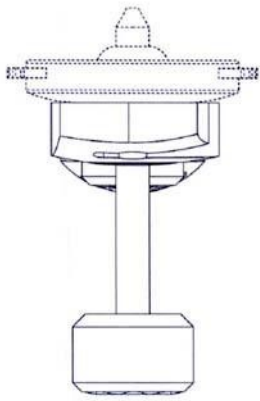

9.5

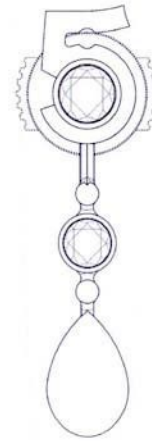

10.1

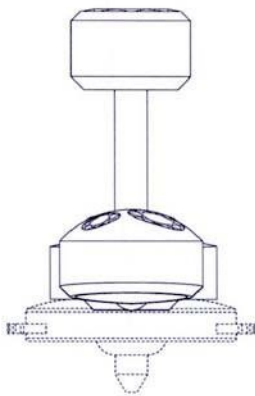

9.6



10.2

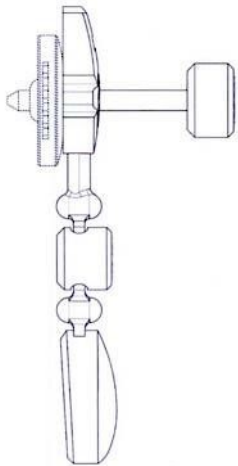

10.3

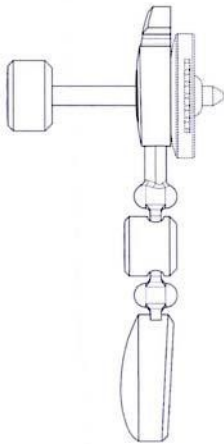

10.4

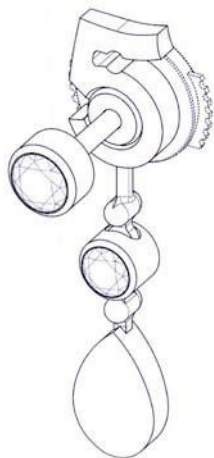

10.5

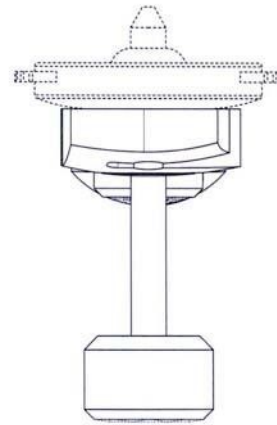

10.6

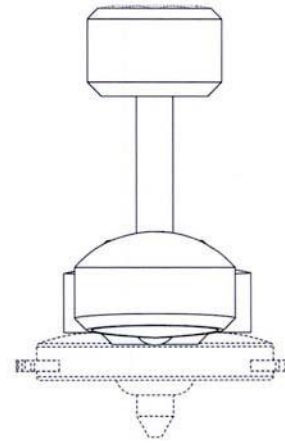

10.7

-
- (51) **11-01**
(11) 37899
(21) 2021-41983
(22) 09.08.2021
(15) 20.01.2022
(54) **Náušnice**
(28) 2
(73) USHI s.r.o., Praha 5, Smíchov, CZ
(72) Melicherík Petr, Jeseník, CZ
(74) Ing. Pavel Nádvořník s.r.o., Klínová 620/1, Ostrava, Hulváky, 70900



1.1



2.1

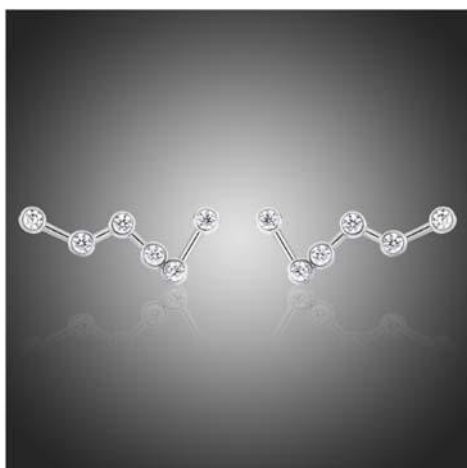

1.2

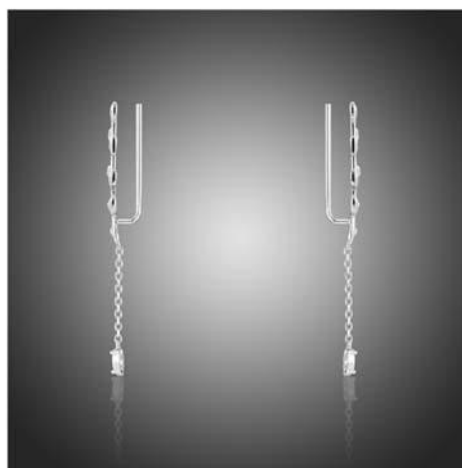

2.2

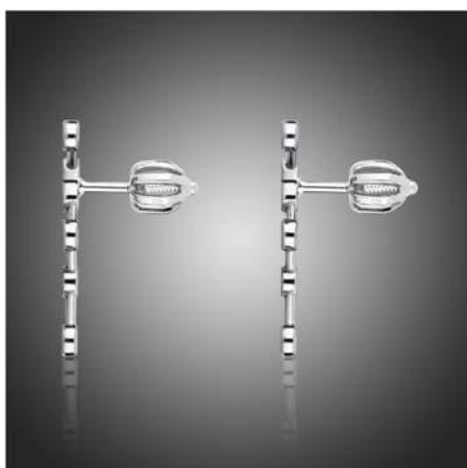

1.3

-
- (51) **29-01**
(11) 37897
(21) 2021-41962
(22) 23.06.2021
(15) 20.01.2022
(45) 30.06.2022
(54) **Hací přístroj**
(28) 4
(73) Amplla a.s., Hlinsko, CZ
(72) Kokeš Přemysl MgA., Praha 8, Karlín, CZ
(74) JUDr. Michal Chřůma Ph.D., advokát, Ovocný trh 572/11, Praha 1, Staré Město, 11000

(55) **Zveřejnění průmyslového vzoru je odloženo do: 30.06.2022**

Seznam vlastníků zapsaných průmyslových vzorů

(73) Ampla a.s., Hlinsko, CZ	(11) 37897	(51) 29-01	(73) CHANEL (Société par Actions Simplifiée), 92200 Neuilly sur Seine, FR	(11) 37898	(51) 11-01
USHI s.r.o., Praha 5, Smíchov, CZ	37899	11-01			

Dodatková ochranná osvědčení pro léčiva a pro přípravky na ochranu rostlin

Zastavení řízení a zamítnutí žádosti o osvědčení

- | | |
|---|---|
| (21) SPC/CZ2010/172 | (92) EU/1/08/506/001, 04.03.2009 |
| (73) Baxter Healthcare S.A., 8152 Glattpark (Opfikon), CH | (95) Celvapan-pandemická vakcína proti chřipce, léčivý přípravek |
| (68) 1453956 | |
| (54) Způsob výroby virového antigenu ve velkém měřítku | |
-

Zánik dodatkového osvědčení na patent

- (11) 303705/289

Úřední rozhodnutí a oznámení

MK4A, MK4F

Zánik patentů a autorských osvědčení uplynutím doby platnosti

(11)	(21)	Int.Cl/(51)	(11)	(21)	Int.Cl/(51)
299564	2003-2063	8/A61K 38/15	305120	2003-2198	8/C08J 9/30
301871	2003-2030	8/A61K 31/397	305202	2003-2038	8/A61K 31/397
304357	2003-2197	8/A61L 24/00			

MK1K

Zániky užitných vzorů uplynutím doby platnosti

(11)	(21)	(51)	(11)	(21)	(51)
23767	2012-25495	F41H 1/02	30922	2017-33841	C04B 14/14
23904	2012-25500	B43K 19/02	30938	2017-33829	A45D 97/00
24042	2012-25510	F24F 3/147	30940	2017-33844	C02F 103/06
27212	2014-29705	B60R 25/042	30942	2017-33870	A01K 27/00
27213	2014-29707	A01B 35/02	30943	2017-33871	F16H 25/12
27238	2014-29699	B09C 1/06	30981	2017-33831	A23L 11/00
27242	2014-29721	C12M 1/42	30986	2017-33867	A01G 23/097
27369	2014-29717	F28F 9/00	31029	2017-33866	B01D 53/047
27370	2014-29718	F28D 1/047	31093	2017-33849	G08B 5/22
27447	2014-29708	G02B 11/30	31135	2017-33856	E04B 1/68
27515	2014-29698	E04H 12/10	31160	2017-33860	B64C 39/02
27516	2014-29726	C07K 7/16	31205	2017-33828	B60Q 7/00
27587	2014-29712	H01S 5/068	31283	2017-33843	F04D 29/053
30887	2017-33835	A47C 31/00	31338	2017-33827	B26D 1/00
30888	2017-33838	F03D 1/04	31380	2017-33865	F16S 1/08
30906	2017-33854	B26B 1/08	31381	2017-33872	F21L 26/00
30920	2017-33833	G01N 23/083	31621	2017-33834	E06B 9/17
30921	2017-33840	C04B 14/14	31704	2017-33862	B02C 25/00

MK4Q

Zániky práva ze zapsaných průmyslových vzorů uplynutím doby ochrany

(11)	(21)	Int.Cl/(51)	(11)	(21)	Int.Cl/(51)
30612	2001-33325	7/25-01	35798	2011-38738	9/03-01
30644	2001-33338	7/25-03	36873	2016-40648	10/06-01
33786	2006-36799	8/09-03	36875	2016-40574	10/09-01
33796	2006-36802	8/02-02	36905	2016-40665	10/06-06
35208	2011-38632	9/19-04	36924	2016-40575	10/09-01
35292	2011-38719	9/06-01	37026	2016-40667	10/09-03
35567	2011-38720	9/17-03	37036	2016-40664	10/09-03

ND1K

První prodloužení doby platnosti užitných vzorů

(51)	A61N 2/08	(2006.01)
(11)	31340	
(21)	2017-33998	
(22)	08.08.2017	
(73)	SVÚM a.s., Čelákovice, CZ VÚB a.s., Ústí nad Orlicí, CZ CLUTEX - Klastř Technické textilie, z.s., Liberec 7, CZ	
(54)	Termoregulační textilie s magnetickou vložkou	

- | | | | |
|--|-----------|---|-----------|
| (51) A61K 39/395 | (2006.01) | (51) A61K 9/70 | (2006.01) |
| A61K 35/57 | (2015.01) | C08G 63/08 | (2006.01) |
| A61K 39/40 | (2006.01) | A61K 45/06 | (2006.01) |
| A61K 39/42 | (2006.01) | A61L 27/58 | (2006.01) |
| A61K 9/14 | (2006.01) | A61L 27/26 | (2006.01) |
| A61K 9/107 | (2006.01) | B82Y 30/00 | (2011.01) |
| A61K 45/08 | (2006.01) | (11) 31723 | |
| A61K 33/30 | (2006.01) | (21) 2018-34641 | |
| A61P 1/12 | (2006.01) | (22) 26.01.2018 | |
| (11) 31472 | | (73) Technická univerzita v Liberci, Liberec, Liberec I-Staré Město, CZ | |
| (21) 2017-34499 | | (54) Kryt akutní nebo chronické rány | |
| (22) 21.12.2017 | | | |
| (73) Výzkumný ústav veterinárního lékařství, v. v. i., Brno, Medlánky, CZ | | (51) A47G 9/10 | (2006.01) |
| (54) Veterinární přípravek pro prevenci a léčbu průjmových onemocnění u zvířat | | (11) 31726 | |
| | | (21) 2018-34705 | |
| | | (22) 16.02.2018 | |
| | | (73) APUS projects s.r.o., Praha 5, Smíchov, CZ | |
| | | (54) Podhlavník pro podepření hlavy | |
| (51) G01N 27/02 | (2006.01) | (51) C08J 11/16 | (2006.01) |
| (11) 31479 | | (11) 31727 | |
| (21) 2018-34556 | | (21) 2018-34706 | |
| (22) 05.01.2018 | | (22) 16.02.2018 | |
| (73) Bentley Czech s.r.o., Praha 10, Malešice, CZ | | (73) REGRA PLAST spol. s r.o., Obora, CZ | |
| (54) Průtoková měřicí cela pro určení impedančního spektra | | (54) Zařízení ke kontinuální recyklaci odpadních polyuretanů | |
| (51) G01N 27/04 | (2006.01) | (51) C08K 3/013 | (2018.01) |
| G01N 15/06 | (2006.01) | C08K 3/34 | (2006.01) |
| (11) 31480 | | C08K 7/26 | (2006.01) |
| (21) 2018-34557 | | C08L 23/06 | (2006.01) |
| (22) 05.01.2018 | | C08L 67/04 | (2006.01) |
| (73) Bentley Czech s.r.o., Praha 10, Malešice, CZ | | (11) 31770 | |
| (54) Průtoková měřicí cela pro měření elektrochemických charakteristik koagulujících kapalin | | (21) 2018-34592 | |
| | | (22) 17.01.2018 | |
| | | (73) Plastikářský klastr z.s., Zlín, CZ | |
| | | (54) Termoplastická, ekologicky šetrná polymerní směs | |
| (51) G01N 33/04 | (2006.01) | (51) E02D 5/03 | (2006.01) |
| C12M 3/00 | (2006.01) | E02D 17/04 | (2006.01) |
| (11) 31553 | | E02D 17/20 | (2006.01) |
| (21) 2018-34558 | | E02D 29/02 | (2006.01) |
| (22) 05.01.2018 | | (11) 31932 | |
| (73) Bentley Czech s.r.o., Praha 10, Malešice, CZ | | (21) 2018-34674 | |
| (54) Vzorovnice pro odběr a kultivaci mastitidních patogenů | | (22) 05.02.2018 | |
| | | (73) PPZS s.r.o., Praha 6, Ruzyně, CZ | |
| | | (54) Permanentní prefabrikovaná záporová stěna | |
| (51) A61C 8/00 | (2006.01) | (51) A47G 29/12 | (2006.01) |
| A61C 13/30 | (2006.01) | A47G 29/122 | (2006.01) |
| (11) 31593 | | A47G 29/14 | (2006.01) |
| (21) 2018-34569 | | (11) 33724 | |
| (22) 10.01.2018 | | (21) 2017-34404 | |
| (73) LASAK s.r.o., Praha 9 - Hloubětín, CZ | | (22) 30.11.2017 | |
| Vysoká škola chemicko- technologická v Praze, Praha 6, Dejvice, CZ | | (73) FurtodoBox s.r.o., Pišť, CZ | |
| (54) Dentální abutment | | (54) Poštovní schránka | |

ND1K

Druhé prodloužení doby platnosti užitečných vzorů

- | | | | |
|---|-----------|---|-----------|
| (51) C02F 3/32 | (2006.01) | (51) E04B 1/82 | (2006.01) |
| E04B 1/74 | (2006.01) | E04B 1/86 | (2006.01) |
| (11) 28343 | | (11) 28733 | |
| (21) 2015-30803 | | (21) 2015-31444 | |
| (22) 26.01.2015 | | (22) 21.08.2015 | |
| (73) LIKO-S, a. s., Slavkov u Brna, CZ | | (73) EKOLA group, spol. s r.o., Praha 10 - Malešice, CZ | |
| (54) Zařízení pro tepelnou stabilizaci objektů zelenou vegetací prostřednictvím kořenové čističky odpadních vod | | (54) Systém akustického obkladu | |

(51) *A47C 20/02* (2006.01)
A47C 20/04 (2006.01)
A47C 17/00 (2006.01)
(11) 29103
(21) 2015-31226
(22) 18.06.2015
(73) JECH CZ s.r.o., Dobruška, CZ
(54) Sedací a/nebo lůžkový nábytek

(51) *A61N 5/067* (2006.01)
A61H 39/00 (2006.01)
(11) 30055
(21) 2015-30849
(22) 13.03.2015
(73) České vysoké učení technické v Praze, Praha 6, Dejvice, CZ
(54) Aplikátor pro terapeutický laser s flexibilními světlovody

ND4Q

První obnovy doby ochrany průmyslových vzorů

(51) 12-16
(11) 37086
(21) 2017-40866
(22) 03.02.2017
(54) Boční panel kabiny vozidla

(51) 17-03
(11) 37223
(21) 2017-41080
(22) 09.11.2017
(54) Kytara se dvěma rezonančními otvory

(51) 12-16
(11) 37087
(21) 2017-40867
(22) 07.02.2017
(54) Krycí panel nárazníku vozidla

ND4Q

Druhé obnovy doby ochrany průmyslových vzorů

(51) 13-02
(11) 35345
(21) 2012-38928
(22) 24.01.2012
(54) Nabíjecí stanice pro elektromobily

(51) 09-03
(11) 35787
(21) 2012-38927
(22) 24.01.2012
(54) Obal dárkového balení uzenin

(51) 13-02
(11) 35376
(21) 2012-38954
(22) 24.02.2012
(54) Indukční nabíječka

PD4A

Převod práv a ostatní změny majitelů patentů

(11) 307834
(21) 2017-445
(73) Bioinova, a.s., Praha 4, Krč, CZ

(11) 309011
(21) 2015-695
(73) DEVINN s.r.o., Jablonec nad Nisou, CZ

(11) 308844
(21) 2018-707
(73) Bioinova, a.s., Praha 4, Krč, CZ

PD1K

Převod práv a ostatní změny majitelů užitných vzorů

(11) 31206
(21) 2017-33889
(73) Bioinova, a.s., Praha 4, Krč, CZ

(11) 35096
(21) 2020-38220
(73) NanoTrade s.r.o., Frýdek-Místek, Místek, CZ

(11) 32739
(21) 2019-35806
(73) Bioinova, a.s., Praha 4, Krč, CZ

QA9A

Nabídka licence

- (73) Ústav molekulární genetiky AV ČR, v.v.i., Praha 4, CZ
(11) 307285
(54) Polymorfismy v sekvenci NHE1 kura domácího asociované s rezistencí
nebo sníženou senzitivitou k ALV-J
- (73) Centrum výzkumu Řež s.r.o., Husinec, Řež, CZ
(11) 309140
(54) Manipulátor pro nedestruktivní testování radioaktivních vzorků v horkých
komorách

Zamítnuté a částečně zamítnuté přihlášky ochranných známek před zveřejněním

Kapitola obsahuje údaje o rozhodnutích o přihláškách ochranných známek, u kterých byly na základě provedeného věcného průzkumu shledány Úřadem důvody pro zamítnutí přihlášky ochranné známky podle ustanovení § 4 nebo 6 zákona č. 441/2003 Sb. Na základě toho Úřad vydal rozhodnutí o zamítnutí přihlášky podle ustanovení § 22 zákona č. 441/2003 Sb., a to pro celý seznam výrobků a služeb nebo pro jeho část. Údaje o výsledku rozhodnutí (zamítnutí přihlášky, částečné zamítnutí přihlášky) jsou uvedeny jako datum právní moci rozhodnutí/výsledek rozhodnutí.

(210) **O-552443**
(540)

KÁVOLÁDA

(592) Slovní
07.12.2021/NABYTÍ P.M. - ZAMÍTNUTÍ PŘIHLÁŠKY

(210) **O-570405**
(540)

HIGH CUFF

(592) Slovní
18.01.2022/NABYTÍ P.M. - ČÁSTEČNÉ ZAMÍTNUTÍ PŘIHLÁŠKY

(210) **O-562307**
(540)

BIKEREVUE

(592) Slovní
21.01.2022/NABYTÍ P.M. - ZAMÍTNUTÍ PŘIHLÁŠKY

(210) **O-572446**
(540)

SuperHity.cz

(592) Slovní
13.01.2022/NABYTÍ P.M. - ZAMÍTNUTÍ PŘIHLÁŠKY

(210) **O-566433**
(540)

Eminent Veterinary Diet

(592) Slovní
20.01.2022/NABYTÍ P.M. - ZAMÍTNUTÍ PŘIHLÁŠKY

(210) **O-573145**
(540)

Nálevna

(592) Slovní
21.01.2022/NABYTÍ P.M. - ČÁSTEČNÉ ZAMÍTNUTÍ PŘIHLÁŠKY

(210) **O-567036**
(540)

tříkrokové samoplánování směn

(210) **O-573878**
(540)

mojeléky

(592) Slovní
18.01.2022/NABYTÍ P.M. - ZAMÍTNUTÍ PŘIHLÁŠKY

(593) Obrazová
21.01.2022/NABYTÍ P.M. - ZAMÍTNUTÍ PŘIHLÁŠKY

(210) **O-573908**
(540)

Technology Centre Prague

(592) Slovní
18.01.2022/NABYTÍ P.M. - ZAMÍTNUTÍ PŘIHLÁŠKY

(210) **O-570375**
(540)

Biošatník

(592) Slovní
26.12.2021/NABYTÍ P.M. - ZAMÍTNUTÍ PŘIHLÁŠKY

(210) **O-573909**
(540)

Technologické centrum Praha

(592) Slovní
18.01.2022/NABYTÍ P.M. - ZAMÍTNUTÍ PŘIHLÁŠKY

Přehled zveřejněných přihlášek ochranných známek

Přihlášky ochranných známek, které byly na základě výsledků formálního a věcného průzkumu provedeného Úřadem shledány schopné zápisu do rejstříku ochranných známek, jsou obsaženy v této kapitole. Důležitou právní skutečností je, že zveřejněním přihlášky ochranné známky v této kapitole Věstníku (§ 23 zákona č. 441/2003 Sb.) začíná běžet zákonná tříměsíční lhůta pro podání námitek podle ustanovení § 25 zákona č. 441/2003 Sb.

Číselný přehled (210)											
O-571057	O-573145	O-573965	O-574954	O-575341	O-575422	O-575595	O-575596	O-575641	O-575676	O-575714	O-575731
O-575756	O-575782	O-575941	O-575976	O-576002	O-576003	O-576004	O-576018	O-576039	O-576050	O-576056	O-576060
O-576061	O-576101	O-576106	O-576107	O-576113	O-576127	O-576175	O-576218	O-576219	O-576227	O-576234	O-576239
O-576278	O-576280	O-576284	O-576343	O-576344	O-576345	O-576386	O-576392	O-576394	O-576418	O-576425	O-576444
O-576471	O-576516	O-576517	O-576518	O-576519	O-576521	O-576528	O-576533	O-576590	O-576594	O-576599	O-576614
O-576616	O-576627	O-576628	O-576630	O-576633							

Zveřejněné přihlášky ochranných známek

(210) **O-571057**
(220) 06.04.2021
(320) 06.04.2021
(511) 20
(540)

SMART DESK

(593) Obrazová
(510) (20) nábytek a bytové zařízení, stoly (nábytek), dělicí panely (nábytek) do kanceláří, desky pracovních stolů/pultů, desky (stolní -), desky stolů, dřevěné police a regály (nábytek), dřevěné příčky na nábytek, dřevěný nábytek, kancelářské psací stoly, kancelářské stoly, konferenční stoly, kovové stoly, kovový nábytek, mobilní psací stoly, nábytek, nekovové doplňky na skříně, nohy stolu, ochranné podložky na nohy židlí, nekovové, opěrky, osobní počítačová pracoviště (nábytek), otáčející se stojany (nábytek), panely jako části nábytku, paravány [nábytek], plastová kolečka nábytku, plastový nábytek, počítačové stoly, počítačový nábytek, podnožky, podsedáky, police, polohovací křesla, polstrovaný nábytek, pracovní stoly, pracovní židle, přenosné opěrky zad k židlím, psací stoly, psací stoly s nastavitelnou výškou, rámy, regály, sedací pytle, sedací vaky, sedačky a křesla, sedáky na židle, servírovací stolky na kolečkách [nábytek], servírovací vozíky (stolky na kolečkách).
(730) **Adaptic Innovation a.s.**, Olšanská 2898/4a, Praha 3, Žižkov, 13000, CZ
(740) **MACEK.LEGAL**, Mgr. Daniel Macek, advokát, Haštalská 1072/6, Praha 1, Staré Město, 11000

(210) **O-573145**
(220) 01.07.2021
(320) 01.07.2021
(511) 41
(540)

Nálevna

(592) Slovní
(510) (41) odborná příprava týkající se pohostinství (vzdělávání), organizování školení, školení podnikatelských dovedností, školení v oboru reklamy, školení v oblasti cateringu, poskytování školení a vzdělání, služby školení v oblasti prodeje, školení zaměřené na obchodní management, vzdělávací služby v oblasti podnikatelského školení, školení vztahující se k obchodní činnosti.
(730) **Pokorný David Mgr.**, Kabátňíkova 218/6, Brno, Ponava, 60200, CZ
(740) Mgr. Jiří Koláček, advokátní kancelář, Mgr. Jiří Koláček, Lidická 2006/26, Brno, Černá Pole, 60200

(210) **O-573965**
(220) 13.08.2021
(320) 13.08.2021
(511) 3, 14, 25, 35, 40, 41
(540)



(593) Obrazová
(510) (3) parfumerní výrobky, éterické oleje, parfémovaná voda, parfémy; (14) vzácné kovy a jejich slitiny, šperky, drahokamy a polodrahokamy, diamanty, safíry, rubíny, perly, hodinářské a chronometrické přístroje, luxusní umělecké šperky, šperky a hodinky ze zlata, platiny a stříbra a jejich slitin, amulety, náušnice, prsteny, náhrdelníky, náramky, přívěsky (šperky), manžetové knoflíky, sošky z drahých kovů, spony na kravaty, šperkovnice, šperky a hodinky vyráběné technikou cloisonné, rhodium; (25) oděvy, obuv, pokrývky na hlavy, šály a šatky, ponča; (35) reklama, obchodní management, administrativa obchodní činností, kancelářské práce, obchod a zprostředkování obchodu se vzácnými kovy a jejich slitinami, se zlatými výrobky, klenoty, šperky, luxusními uměleckými šperky, hodinami, drahokamy a polodrahokamy, parfumerními výrobky, oděvy, šálami a šatky, maloobchodní a on-line prodej šperků, klenotů, luxusních uměleckých šperků, hodinek, hodin z drahých kovů, zlata, platiny, stříbra a jejich slitin, parfumerních výrobků, oděvů, šálů a šátek, obchodní zprostředkování uvedených služeb, organizace obchodních veletrhů a výstav pro obchodní či reklamní účely; (40) zakázková výroba šperků a hodinek ze zlata, platiny a stříbra a jejich slitin, zakázková výroba amuletů, náušnic, prstenů, náhrdelníků, náramků přívěsků, manžetových knoflíků, sošek z drahých kovů, spon na kravaty, šperkovnic, šperků a hodinek vyráběných technikou cloisonné, rhodiování; (41) školení, vzdělávání, pořádání a vedení workshopů, soukromá výuka, profesní rekvalifikace, vydávání knih a textů, udělování osvědčení a studiu.
(591) Barevná
(730) **Belecova Olga**, Jordana Jovkova 3255/9, Praha 4, Modřany, 14300, CZ

(210) **O-574954**
(220) 03.10.2021
(320) 03.10.2021
(511) 3, 5
(540)

pizizubka

(592) Slovní
(510) (3) přípravky pro ústní hygienu, kosmetické přípravky, parfumerie, přípravky pro osobní hygienu, mýdla a gely, neléčivé ústní vody, neléčivé ústní vody pro domácí zvířata, kosmetické přípravky pro péči o ústní dutinu a zuby; (5) přípravky pro ústní hygienu (léčivé), léčivé ústní spreje, léčivé ústní vody proti zubním kazům, ústní vody, antiseptické ústní vody, antimikrobiální ústní vody, ústní vody k léčebným účelům, zubní přípravky a výrobky a léčebné zubní pasty.
(730) **Radič Fridrich**, Dygrýnova 829/5, Praha 9, Černý Most, 19800, CZ

(210) **O-575341**
(220) 22.10.2021
(320) 22.10.2021
(511) 9, 16, 25, 35, 38
(540)



(593) Obrazová
(510) (9) multimediální zvukové a obrazové záznamy; (16) tištěné výrobky, kalendáře, fotografie, psací potřeby; (25) kšiltovky, trička, mikiny; (35) reklama pro třetí osoby prostřednictvím rozhlasového a televizního média, prostřednictvím internetu, Facebooku, Instagramu, webových stránek, YouTube; (38) televizní vysílání prostřednictvím pozemních vysílačů analogovou a digitální technologii, prostřednictvím satelitu, kabelu, interaktivní TV, služby klasických lineárních televizních kanálů a nelineární služby televizního vysílání (Pay Per View) a uzavřených okruhů v hotelích, v nemocnicích, ve školách, v dopravních prostředcích, aplikace off a on-line, rozhlasové vysílání, komunikace prostřednictvím Facebooku, Instagramu, YouTube.
(591) Barevná
(730) **Bárta Václav**, U židovského hřbitova 1041/6, Praha 10, Uhřetěves, 10400, CZ

(210) **O-575422**
(220) 26.10.2021
(320) 26.10.2021
(511) 18, 25, 35
(540)



(593) Obrazová
(510) (18) aktovky, batohy, sportovní batohy, cestovní tašky, hole, horské hole, turistické hole, sportovní tašky, torny, trekkingové hole; (25) oblečení, oděvy, svrchní oděvy, kalhoty, čepice, obuv, sportovní obuv, plavky, prádlo spodní, rukavice, trička, tílka, košile, pulovry; (35) prezentace výrobků pro maloobchod, maloobchod, velkoobchod a internetový obchod pro oděvy, obuv, oblečení sportovní i společenské, tábornické potřeby, nože, hobby nože, kapesní nože, lovecké nože, vaříče, stany, spací pytle, podložky pro spaní v přírodě, karimatky, potřeby pro bivačování, láhve na pití pro sportovní účely, horolezeckou a sportovní výstroj, sportovní náčiní.
(730) **Heřman David Ing.**, Podhorská 330/106, Jablonec nad Nisou, 46601, CZ
(740) **RETROPATENT s.r.o.**, Dobiášova 1246/29, Liberec, Liberec VI-Rochlice, 46006

(210) **O-575595**
(220) 03.11.2021
(320) 03.11.2021
(511) 25, 35, 41
(540)

ALPHA RAVE

(592) Slovní
(510) (25) oděvy, pokrývky hlavy, obuv, části oděvů, obuvi a pokrývek hlavy, pásky, oděvy, plavecké oděvy, kšilty, sluneční kšilty, kšilty čepic, čepice s kšiltlem, kalhoty, krátké kalhoty, bundy; (35) reklamní, marketingové a propagační služby, konzultační a poradenské služby a pomoc v oblasti reklamní, marketingové a propagační činnosti; (41) zveřejňování, oznamování a psaní textů (s výjimkou reklamních), služby v oblasti vzdělávání, zábavy a sportu, organizování konferencí, výstav pro kulturní a vzdělávací účely a soutěží, zvuková, obrazová a multimediální produkce a fotografie, vzdělávací a školicí služby, pronájem zařízení a vybavení ke vzdělávání, zábavě, sportu a kultuře, zábavní a tematické parky, poutě, zoo a muzea, služby v oblasti živých vystoupení, rezervace vstupenek na vzdělávací, zábavní a sportovní aktivity a akce a související rezervační služby, překladatelské a tlumočnické služby, organizace tanečních akcí, organizace koncertů, organizace představení, organizace kulturních představení, zábava.
(730) **Nezval Tomáš**, Hugo Haase 1228/1, Praha 5, Hlubočepy, 15500, CZ

(210) **O-575596**
(220) 03.11.2021
(320) 03.11.2021
(511) 25, 35, 41
(540)

WORMHOLE FESTIVAL

(592) Slovní
(510) (25) oděvy, pokrývky hlavy, obuv, části oděvů, obuvi a pokrývek hlavy, pásky, oděvy, plavecké oděvy, kšilty, sluneční kšilty, kšilty čepic, čepice s kšiltlem, kalhoty, krátké kalhoty, bundy; (35) reklamní, marketingové a propagační služby, konzultační a poradenské služby a pomoc v oblasti reklamní, marketingové a propagační činnosti; (41) zveřejňování, oznamování a psaní textů (s výjimkou reklamních), služby v oblasti vzdělávání, zábavy a sportu, organizování konferencí, výstav pro kulturní a vzdělávací účely a soutěží, zvuková, obrazová a multimediální produkce a fotografie, vzdělávací a školicí služby, pronájem zařízení a vybavení ke vzdělávání, zábavě, sportu a kultuře, zábavní a tematické parky, poutě, ZOO a muzea, služby v oblasti živých vystoupení, rezervace vstupenek na vzdělávací, zábavní a sportovní aktivity a akce a související rezervační služby, překladatelské a tlumočnické služby, organizace tanečních akcí, organizace koncertů, organizace představení, organizace kulturních představení, zábava.
(730) **Nezval Tomas**, Hugo Haase 1228/1, Praha 5, Hlubočepy, 15200, CZ

(210) **O-575641**
(220) 05.11.2021
(320) 05.11.2021
(511) 11, 35, 37
(540)

Plynoservis Jílek

(592) Slovní
(510) (11) topná, ventilační a klimatizační zařízení a čistící zařízení, instalace plynového ústředního topení, komínové kouřovody, komínové roury, kouřovody, plynové vytápěcí instalace; (35) reklamní, marketingové a propagační služby; (37) instalační a montážní služby s výrobky výše uvedenými ve třídě 11, čištění, opravy a údržba výše uvedených výrobků ve třídě 11, opravy a údržba plynových a elektrických zařízení, instalace plynových a vodovodních potrubí, instalatérství a instalace plynu a vody, instalatérské služby, údržba a opravy v této oblasti, klempířství a instalatérství, instalace, montáž, údržba a opravy topných, ventilačních a klimatizačních zařízení, dodatečná montáž topných zařízení do budov, čištění kotlů, opravy nebo údržba plynových ohříváčů vody, instalace zařízení pro ústřední topení, instalace a opravy topných zařízení, instalace, opravy a údržba vytápěcích zařízení, rutinní servis topných přístrojů.
(730) **Plynoservis Jílek, s.r.o.**, Zenklova 12/60, Praha 8, Libeň, 18000, CZ

(210) **O-575676**
(220) 08.11.2021
(320) 08.11.2021
(511) 35, 41, 44
(540)



- (593) Obrazová
(510) (35) cílený marketing, internetový marketing, marketing, online inzercie v počítačové síti, online reklama prostřednictvím počítačových komunikačních sítí, předváděcí akce a výstavy pro reklamní a obchodní účely, propagace a reklama, propagace mimořádných akcí, reklamní služby poskytované pomocí internetu, rozšiřování reklamních marketingových a propagačních materiálů, propagační činnost, administrativní a ekonomické zabezpečení činnosti chovatelských stanic v oblasti kynologie; (41) vydávání tiskovin vztahujících se k domácím zvířatům, výcvik zvířat, představení se zvířaty, vystoupení zvířat, poskytování rekreačních ploch ve formě hřišť pro domácí zvířata, organizace výstav zvířat pro kulturní nebo vzdělávací účely, výcvik poslušnosti zvířat, poskytování služeb v oblasti výcviku zvířat, organizování soutěží psů, pořádání, vedení a organizování seminářů, organizační zabezpečení kynologické činnosti; (44) chov psů, chovné stanice psů, poradenství vztahující se k chovu zvířat, poradenství vztahující se k péči o zvířata, poskytování informací o zdravotní péči prostřednictvím globální počítačové sítě, poskytování informací týkajících se chovu zvířat, služby v oblasti péče o domácí mazlíčky, poradenské služby v oblasti péče o domácí zvířata.
(591) Barevná
(730) **Fencel Miroslav**, Kostelní 435, Most, Starý Most, 43401, CZ
(740) Advokátní kancelář - Mgr. Petr Žižka, LL.M., Mgr. Petr Žižka LL.M., Sedláčkova 209/16, Plzeň, Vnitřní Město, 30100

(210) **O-575714**
(220) 09.11.2021
(320) 09.11.2021
(511) 29
(540)



TRADIČNÍ FRANCOUZSKÉ KLOBÁSKY
WWW.KLOBASKARNA.CZ

- (593) Obrazová
(510) (29) potraviny na bázi masa, ryb, masové výtažky, drůbež a zvěřina, párky, klobásky, salámy, řeznické nebo uzenářské výrobky.
(730) **very good saucissons s.r.o.**, Ježkova 1034/1, Praha 3, Žižkov, 13000, CZ
(740) Onisko & Partners s.r.o., Mgr. Jakub Onisko, advokát, Anny Letenské 34/7, Praha 2, Vinohrady, 12000

(210) **O-575731**
(220) 10.11.2021
(320) 10.11.2021
(511) 35, 36, 37, 42, 44
(540)

ATELIER DHP s.r.o.
architektura • projekt • stavba

- (593) Obrazová
(510) (35) reklama, reklamní agentury, reklamní nebo inzertní materiály (vydávání), rozšiřování reklamních materiálů zákazníkům, reklamní texty (psaní), rozšiřování vzorků (zboží), analýzy nákladů, daňové příznání, dodavatelské služby pro třetí osoby, externí administrativní management pro firmy, fakturace, komunikační média (prezentace výrobků v komunikačních médiích) pro účely maloobchodu, marketing, marketingové studie, obchodní činnost (pomoc při řízení), obchodní nebo podnikatelské informace, obchodní nebo podnikatelské poradenství, průzkum trhu, řízení obchodních nebo průmyslových podniků; (36) finanční informace, finanční analýzy, finanční služby, finanční konzultační služby, finanční leasing, nákup na splátky, pronájem nemovitostí, nemovitosti (odhady a oceňování), poradenství v oblasti pojištění, poskytování finančních informací prostřednictvím webových stránek, správa majetku, správa nemovitostí, zajištění financování stavebních projektů; (37) provádění bytových, občanských, dopravních, inženýrských a průmyslových staveb, ekologických staveb, vodohospodářských staveb, montáže strojné technologických zařízení průmyslových staveb, betonáren, výstavby inženýrských staveb, zejména dopravních staveb, opravy a rekonstrukce staveb včetně údržby, opravy stavebních mechanismů, pronájem stavebního nářadí a jiných stavebních mechanismů; (42) projektová činnost v investiční a bytové výstavbě, její obstarávání, expertizy a znalecké posudky ve stavebnictví, geologické průzkumy, konzultační a poradenské služby v oblasti ochrany životního prostředí, zejména rozvojové a realizační postupy, kontrola kritérií pro účely plnění požadavků obsažených v zákonech, nařízeních a programech týkajících se ochrany životního prostředí, vývojové a výzkumné práce v oblasti stavebnictví, inženýring, architektonické poradenství, architektura, design (umělecký a průmyslový), expertizy odborné v rámci této třídy, hosting webových stránek, inženýrské práce (expertizy), konzultační služby v oblasti informačních technologií, konzultace v oblasti webového designu, konzultace v oblasti počítačového softwaru, plánování městské výstavby, poradenství architektonické, projekce (stavební), projektování, projektové technické studie, studie technických projektů; (44) navrhování krajinařských úprav, zahradní architektura, zahradnické služby, zahradnictví.
(730) **ATELIER DHP s.r.o.**, Sladovnická 274/16, Bruntál, 79201, CZ
(740) **AK PELÍŠEK, NAVRÁTIL & PARTNEŘI s.r.o.**, JUDr. Zdeněk Navrátil, advokát, Bažty 416/8, Bmo, 60200

(210) **O-575756**
(220) 11.11.2021
(320) 11.11.2021
(511) 35, 41, 43
(540)



(593) Obrazová
(510) (35) inzerce a poskytování obchodních informací všemi druhy médií; (41) provozování zařízení sloužících k zábavě, vzdělávání a rekondici v rámci třídy 41, poskytování výchovně-zábavních služeb (klubové služby), pořádání recepce a cateringových akcí (služby zábavy); (43) poskytování alkoholických nápojů v zařízeních sloužících k zábavě.
(730) **Platinum Capital s.r.o.**, U průhonu 799/3, Praha 7, Holešovice, 17000, CZ

(210) **O-575782**
(220) 12.11.2021
(320) 12.11.2021
(511) 4, 10, 18, 24, 25
(540)



(593) Obrazová
(510) (4) lanolin; (10) ortézy, ortézy na chodidla, kotníkové ortézy pro lékařské účely, ortézy na zápěstí pro lékařské použití, ortézy na nohu s kovovými dlahami, ortézy a bandáže zad pro lékařské účely, oděvy, pokrývky hlavy a obuv, ortézy a podpěry pro lékařské účely; (18) vyčíněné kůže; (24) prošívané pokrývky (povlaky), ložní pokrývky, příkrývky a pokrývky na postel, přehozy na postele; (25) obuv, oděvy, spodní a noční prádlo, ponožky do obuvi, vložky do bot pro jiné než ortopedické účely, kožené bačkory, rukavice, čepice, vlněné čepice, pletené čepice, vesty, pantofle, kožesiny [oděvy], chrániče uší [proti chladu, jako pokrývka hlavy], ponožky, pánské ponožky, vlněné ponožky, termo ponožky, ponožky zabraňující pocení, pokrývky hlavy.
(591) Barevná
(730) **Holba Radek**, Soudní 754, Zlín, 76001, CZ

(210) **O-575941**
(220) 18.11.2021
(320) 18.11.2021
(511) 35, 38, 41
(540)

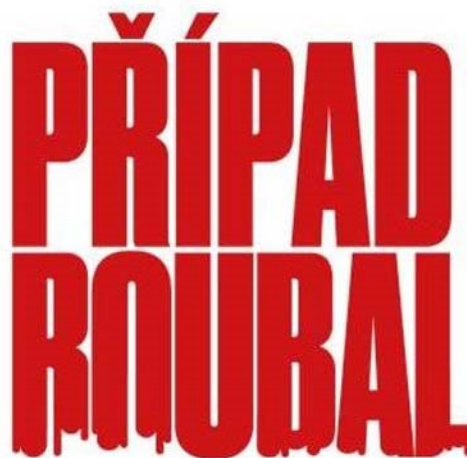

(593) Obrazová
(510) (35) poskytování prostoru, času a médií pro reklamu, poskytování a pronajímání reklamního prostoru na internetu, poskytování prostoru na webových stránkách k reklamě na výrobky a služby, šíření reklam a inzerce, konzultační a poradenské služby a pomoc v oblasti reklamní, marketingové a propagační činnosti, reklamní, inzertní a propagační činnost, marketing, služby vztahů s veřejností (public relations), služby předvádění výrobků a vystavování zboží, předváděcí k obchodním nebo reklamním účelům, služby věrnostní, pobídkové a bonusových programů – vše ke komerčním, reklamním nebo propagačním účelům, obchodní informace a rady pro spotřebitele (spotřebitelská poradna), objednávání pro třetí strany, počítačové objednávání zboží, zajišťování předplatného na balíček informačních médií, zajišťování předplatného na televizní kanál, pronájem prodejních automatů, shromažďování licitačních nabídek, služby v oblasti srovnávání cen, zajišťování předplacení telematických, telefonních nebo počítačových služeb (internet), pořádání kolektivních koupí, zprostředkování dohod týkajících se prodeje a nákupu zboží, zprostředkování obchodních záležitostí pro třetí strany, marketingové analýzy, marketingové studie, marketingový průzkum, informační kanceláře (komerční), poskytování obchodních informací vedených počítačem, obchodní informace (poskytování), obchodní informační služby, sběr a systemizace dat z obchodní a podnikatelské činnosti, šíření obchodních informací, šetření vztahující se k obchodu, služby benchmarkingu, služby v oblasti analýzy cen, služby týkající se průzkumu trhu, srovnávací služby, poskytování informací reklamního charakteru a/nebo multimediálních informací komerčního charakteru, činnost reklamní agentury, činnost ekonomických a/nebo organizačních poradců, zprostředkování v obchodních vztazích, merchandising, franchising, pomoc při využívání a řízení obchodního podniku, personální agentura, personální poradenství, automatizované zpracování dat, pomoc při provozování obchodů a obchodních činností průmyslového nebo obchodního podniku, služby, které zahrnují záznam, přepis, vypracování, kompilaci přenášení nebo systematickostí písemných či datových či elektronických sdělení a záznamů jakož i využívání nebo kompilaci matematických a statistických údajů, organizační zabezpečování televizního vysílání v rámci této třídy, podporování a intenzifikace obchodních služeb založené na zvýhodňování klíčových spolupracovníků a klientů (obchodní služby), věrnostní a bonusové systémy (obchodní služby) zejména poskytování slev a odměn, poskytování přednostních a nadstandardních služeb, služby modelingové agentury, výstavy komerční nebo reklamní nebo propagační, předvádění zboží prostřednictvím internetu nebo katalogu nebo výstav za účelem reklamy a/nebo prodeje, přeskupování a shromažďování (kromě dopravy) různých výrobků pro třetí osoby za účelem umožnit spotřebiteli pohodlně vybrat a prohlížet a kupovat (kromě přepravy) prostřednictvím katalogu a/nebo internetu a/nebo zásilkového prodeje, zásilkový a maloobchodní prodej nahraných nosičů záznamů, audiovizuálních děl, hudebních děl, knih, tiskovin, oděvů, módních doplňků, klíčenek, hudebních nástrojů, psacích potřeb, kancelářských potřeb, učebních pomůcek, nádobí a nádob pro domácnost nebo kuchyň, sklenic, hrnků, výrobků a surovin pro vaření, potravín, pokrmů, nápojů, prostírání, ubrusů, ubrousků, zástěr, výrobků

souvisejících s vařením pokrmů, kuchařských receptů, reklamních a propagačních předmětů, doplňků stravy; (38) televizní vysílání, rozhlasové vysílání, digitální vysílání, satelitní vysílání, televizní vysílání programů, televizní vysílání zábavných, vzdělávacích, dokumentárních, výchovných, soutěžních, diskusních a informačních pořadů, streaming audio a video materiálů na internetu, služby v oblasti vysílání dat, vysílání televize přes internet, poskytování internetových diskusních fór, podcasting, televizní komunikační služby, televizní vysílání pro mobilní telefony, vysílání kabelové televize, video vysílání, zpoplatněné televizní vysílání, počítačová komunikace a přístup k internetu, komunikační služby pro přístup k databázi, poskytování blogovacích služeb, poskytování elektronického video spojení, poskytování elektronického zvukového spojení, poskytování přístupu a pronájem přístupového času k počítačovým databázím, poskytování přístupu k datům nebo dokumentům uloženým elektronicky v centrálních souborech za účelem dálkových konzultací, poskytování přístupu k databázím na internetu, poskytování přístupu k databázím, poskytování přístupu k digitálním hudebním webovým stránkám na internetu, poskytování přístupu k elektronickým stránkám, poskytování přístupu ke stránkám na elektronické informační síti, poskytování přístupu uživatelů k počítačovým programům v datových sítích, pronájem času přístupu do databází, pronájem přístupového času k webovým stránkám (ISP), služby telekomunikačních bran, služby týkající se přeposílání webových stránek, zajišťování přístupu k počítačovým databázím, telekomunikace, služby umožňující komunikaci jedné osoby z druhou, telematika, šíření, výměna nebo získávání zpráv a informací, šíření elektronických časopisů, informací, elektronických periodik, knih v elektronické podobě, audio nebo audiovizuálních děl prostřednictvím informační nebo datové nebo elektronické nebo komunikační nebo telekomunikační nebo počítačové sítě, zejména internetu, pomocí satelitů a jinými sítěmi, informační služby na internetu související s televizním vysíláním, služby na internetu související s televizním vysíláním, poskytování on-line platformy pro nahrávání, uchovávání, přenos a aktualizaci dat, obrázků, fotografií, 3D aplikací, zprostředkovatelská činnost v oblasti informačního servisu vztahujícího se k telekomunikačním službám, komunikace a přenos dat prostřednictvím veřejné nebo neveřejné telekomunikační sítě, komunikace, poradenská činnost v oblasti sdělovacích prostředků, telekomunikací, informační služby v oblasti telekomunikací, informační kancelář (poskytování informací o telekomunikačních službách), poskytování informačních služeb prostřednictvím počítačů týkajících se služeb uvedených ve třídě 38 tohoto seznamu, pronájem komunikačních míst, telekomunikační služby umožňující on-line v sítích dálkově objednávat a dodávat výrobky, na kterých jsou nanesena obrazová data objednatel; (41) televizní zábava včetně organizace, produkce a prezentace televizních programů, nakladatelství a vydavatelství, ediční činnost, publikační činnost, nahrávání nosičů zvukových nebo obrazově zvukových, půjčování nahraných zvukových a zvukově obrazových záznamů, digitální video, audio a multimediální zábavní vydavatelství, reportážní služby, elektronické publikování, hudební vydavatelství, reportážní služby, vydávání a publikování knih, časopisů, vydávání hudebních děl, vydávání elektronických publikací, psaní scénářů, tvorba a poskytování audiovizuálních děl, zpravodajství, publicistika, televizní zpravodajství, rozhlasové zpravodajství, obrazové zpravodajství, televizní produkce, filmová produkce s výjimkou reklamní, tvorba programů, tvorba a výroba televizních a audiovizuálních programů, agenturní činnost v oblasti kultury, zprostředkování v oblasti kultury, výchovy, zábavy a sportu, výchovná, vzdělávací, soutěžní a zábavní činnost, zábavní služby, zahrnující vývoj, navrhování, výrobu a provádění rozhlasových a televizních programů a/nebo programů poskytovaných prostřednictvím nových médií jako je internet, zábavní nebo kulturní nebo vzdělávací představení, organizace společenských a kulturních akcí, organizace, provozování a provádění her a soutěží i veřejných, provozování divadla, provozování kina, výstavní činnost v oblasti kultury nebo zábavy nebo výchovy nebo vzdělávání, digitální zpracování obrazu (služby), elektronické publikování (DTP), nahrávací studia (služby), poskytování on-line elektronických publikací a děl (bez možnosti stažení), výroba, vysílání a zpřístupnění audiovizuálních pořadů veřejnosti, poskytování filmů a televizních pořadů bez možnosti stažení prostřednictvím přenosových služeb videa na vyžádání, zábavní služby ve formě televizních seriálů na pokračování a filmů, poskytování on-line audiovizuálních děl bez možnosti stažení, vydávání elektronických knih a on-line časopisů, poskytování publikací z celosvětové počítačové sítě nebo internetu s možností prohlédávání, pronájem kinematografických filmů, rozhlasové programy (výroba), psaní a zveřejňování textů kromě reklamních, vydávání textů, s výjimkou reklamních nebo náborových, výroba divadelních a/nebo jiných představení, poskytování služeb výchovných, vzdělávacích, soutěžních, kulturních a zábavních prostřednictvím internetu a jiných sítí, provozování

tělovýchovných zařízení, pronájem a půjčování sportovních potřeb a nářadí s výjimkou dopravních prostředků, půjčování knih, tiskovin, pronájem a půjčování audiopřístrojů, videopřístrojů, videorekordérů, videokamer, fotoaparátů, promítaček, rozhlasových a televizních přijímačů, filmů, kulturních a vzdělávacích potřeb a přístrojů, půjčování a pronájem obrazů, dekorací, pronájem stadionů, tenisových dvorců, pronájem a půjčování potápěčské výstroje, provozování a/nebo pronájem fitness centra.

- (591) Barevná
(730) TV Nova s.r.o., Kříženeckého náměstí 1078/5a, Praha 5, Hlubočepy, 15200, CZ
(740) Dana Lukajová, patentová zástupkyně, Voršilská 130/10, Praha 1, Nové Město, 11000

- (210) **O-575976**
(220) 19.11.2021
(320) 19.11.2021
(511) 9, 12, 14, 18, 21, 35, 37
(540)

The logo for 'alza guard' features the word 'alza' in a bold, lowercase sans-serif font, followed by a shield-shaped icon containing a stylized 'G' or similar symbol, and then the word 'guard' in a lowercase sans-serif font.

- (593) Obrazová
(510) (9) čelní kryty mobilních telefonů, kryty na chytré telefony, kryt na kameru, kryty na fotoaparáty, kryty na laptopy, kryty na měřicí přístroje, kryty na mobilní telefony, kryty na přehrávače digitálních médií, kryty na přenosné přehrávače médií, kryty na přístroje na uchování dat, kryty na reproduktory, kryty na tabletové telefony, kryty na videokamery, kryty na zařízení pro uložení hudby, kryty pro dalekohledy, kryty pro magnetické disky, ochranné krytky na fotoaparáty, odklápěcí kryty na mobilní telefony, kryty (tvarované -) na počítače, kožené obaly na chytré telefony, kožené obaly na tablety, obaly na čtečky elektronických knih, obaly na kompaktní disky, obaly na mobilní telefony, obaly na počítačové disky, obaly na přenos počítačů, obaly na přenosné počítače, obaly na tablety, obaly na telefonní sluchátka, obaly na telefony, obaly na telefony (speciálně upravené), obaly (pláště) termočlánků, obaly přizpůsobené pro CD přehrávače, obaly přizpůsobené pro DVD přehrávače, obaly pro kapesní počítače (PDA), pouzdra na kreditní karty (tvarované obaly), LCD ochranné fólie pro chytré telefony, ochranné fólie na objektivy pro chytré telefony, ochranné fólie na tablety, ochranné fólie přizpůsobené na počítačové obrazovky, ochranné fólie uzpůsobené pro chytré telefony, pouzdra na sluchátka, flipová pouzdra na smartphony, flipová pouzdra na tablety, kontaktní čočky (pouzdra na), kožená pouzdra na mobilní telefony, ochranná pouzdra na čtečky elektronických knih, ochranná pouzdra na kapesní počítače (PDA), ochranná pouzdra na mp3 přehrávače, pouzdra na baterie, pouzdra na brýle a sluneční brýle, pouzdra na chytré telefony, pouzdra na dětské brýle, pouzdra na DVD, pouzdra na elektronické diáře, pouzdra na filmové přístroje, pouzdra na filmy, pouzdra na fotoaparáty, pouzdra na fotografická zařízení, pouzdra na fotografické přístroje, pouzdra na kapesní kalkulačky, pouzdra na kapesní počítače (PDA), pouzdra na kontaktní čočky s funkcí čištění ultrazvukem, pouzdra na klávesnice pro chytré telefony, pouzdra na mobilní telefony, pouzdra na mobilní telefony vyrobená z látky nebo textilních materiálů, pouzdra na mobilní telefony vyrobená z kůže nebo imitací kůže, pouzdra na mp3 přehrávače, pouzdra na objektivy, pouzdra na optické přístroje, pouzdra na optické zboží, pouzdra na paměťová zařízení k uložení hudby, pouzdra na paměťové karty, pouzdra na přehrávače digitálních médií, pouzdra na přenášené pagerů, pouzdra na satelitní navigační zařízení, pouzdra na přenos počítačů, pouzdra na přenosné počítače, pouzdra na sluneční brýle, pouzdra na tabletové počítače, pouzdra na telefony, pouzdra na ukládání CD, pouzdra na zařízení pro ukládání dat, pouzdra přizpůsobená na fotografické vybavení, pouzdra přizpůsobená na počítače, pouzdra přizpůsobená pro dalekohledy, pouzdra přizpůsobená pro fotoaparáty, pouzdra pro přenosné hudební přehrávače, pouzdra pro přenosné multimediální přehrávače, pouzdra upravená pro kontaktní čočky, pouzdra upravená pro netbooky, pouzdra upravená pro notebooky, přenosná pouzdra na digitální hudební přehrávače, přenosná pouzdra na rádia, přenosná pouzdra pro nabíjení pro elektronické cigarety a odpařovače, vodotěsná pouzdra na chytré telefony, vodotěsná pouzdra na fotoaparáty, vodotěsná pouzdra na videokamery, tvrděná skla na ochranu displejů pro chytré telefony, tašky na fotoaparáty a fotografické vybavení, tašky na notebooky, tašky na počítače, tašky přizpůsobené na přenášení video

přístrojů, tašky přizpůsobené na přenášení fotografických přístrojů, tašky přizpůsobené nebo tvarované na nošení fotoaparátů, tašky speciálně upravené pro projektory, kufříky speciálně upravené pro počítačové tiskárny, brašny (kufříky) na počítače, handsfree sady pro telefony, chytré brýle, chytré hodinky, chytré náramky (měřicí přístroje), chytré telefony (smartphony), kapesní počítače (PDA), kryty na chytré telefony (smartphony), kryty na kapesní počítače (PDA), kryty pro tablety (počítače), měřicí nástroje a zařízení, monitorovací zařízení nošená na těle, monitorovací zařízení, jiná než pro lékařské účely, myši (počítačová periferní zařízení), nabíječky baterií, náušníky pro sluchátka, navigační přístroje, nositelné počítače, nositelné video obrazovky, notebooky, obaly na přenosné počítače (laptopy), objektivy na selfie, obrazovky, ochranné fólie na chytré telefony, ochranné fólie na počítačové obrazovky, pouzdra na brýle, pouzdra na chytré telefony (smartphony), pouzdra na kontaktní čočky, přístroje na měření vzdálenosti, přístroje na zaznamenávání času, reproduktory, selfie tyče (ruční monopody), sluchátka, sluchátka pro dálkovou komunikaci, speciální pouzdra na fotografické aparáty a přístroje, šňůrky na mobilní telefony, tablety (počítače), tašky na přenosné počítače (laptopy), telekomunikační zařízení ve formě šperků, vysílačky (telekomunikace), vysílačky walkie-talkie; (12) brašny na jízdní kola, brašny na motocykly, brašny na nosič na jízdní kola, cyklistické brašny, motocyklové sedlové brašny, sedlové brašny pro jízdní kola, sedlové brašny upravené pro jednostopá vozidla, sedlové brašny upravené pro tříkolky, vaky (sedlové brašny) na jízdní kola, organizační tašky na zadní stranu sedadla upravené pro použití v automobilech, organizační tašky na zadní stranu sedadla upravené pro použití ve vozidlech, tašky k dětským kočárkům (sportovním a skládacím), tašky na jízdní kola, tašky uzpůsobené pro dětské sportovní kočárky, tašky uzpůsobené pro dětské vycházkové kočárky; (14) kožené klíčenky (přívěsky); (18) klíčenky, klíčenky jako pouzdra, klíčenky z kůže (pouzdra), klíčenky (ve formě taštiček), kožené obaly na doklady, kožené obaly na kreditní karty, obaly na kreditní karty, obaly na řidičské průkazy, zavazadla, peněženky a ostatní tašky, kabelky, peněženky a náprsní tašky, kožené peněženky, dámské peněženky, kromě peněženek z drahých kovů, malé peněženky, kožené tašky a peněženky, kožené peněženky na mince, peněženky k připevnění na opasky, peněženky, kromě peněženek z drahých kovů, peněženky na drobné mince ze vzácných kovů, peněženky na karty (kožené zboží), peněženky na mince nikoliv z drahých kovů, peněženky (na papírové peníze), peněženky na zápěstí, univerzální peněženky, zápěstní peněženky, aktovky a pouzdra na doklady, kožená pouzdra na karty, kožená pouzdra na kreditní karty, pouzdra na karty, pouzdra na karty vyrobená z imitace kůže, pouzdra na klíče z imitací kůže, pouzdra na klíče z kůže a usně, pouzdra na kosmetické zboží, pouzdra na kreditní karty, pouzdra na kreditní karty vyrobená z imitace kůže, pouzdra na kreditní karty (náprsní tašky), pouzdra na navštívenky, pouzdra na platební karty, pouzdra na vizitky (náprsní tašky), pouzdra z imitace kůže, pouzdra z kůže nebo kožené lepenky, přenosná pouzdra na dokumenty, turistické batohy, školní batohy, batohy (ruksaky), batohy s kolečky, batohy pro horolezce, malé batohy/ruksaky, brašny přes rameno, brašny pro volný čas, brašny pro kurýry, dětské brašny přes rameno, aktovky, příruční tašky, cestovní tašky do letadla, cestovní tašky (kožená galanterie), cestovní tašky na sportovní oděvy, cestovní tašky z imitace kůže, cestovní tašky z plastových materiálů, hygienické tašky na toaletní potřeby, kosmetické tašky (bez obsahu), kožené cestovní tašky na oděvy, kožené lepicí štítky na tašky, kožené nákupní tašky, kožené náprsní tašky na kreditní karty, kožené popruhy na nošení "přes rameno" (pro kabelky, tašky), kožené tašky, kufry a cestovní tašky, ledvinky (tašky k upnutí kolem pasu), malá příruční zavazadla (tašky), malé pánské tašky, nákupní tašky, nákupní tašky na kolečkách, nákupní tašky s dvěma kolečky, náprsní tašky s kapsami na karty, nepromokavé tašky, pánské tašky na doklady, příruční tašky pro muže, školní tašky (aktovky), školní tašky, sportovní tašky, tašky, síťové nákupní tašky, cestovní kufry, kufříky na dokumenty, kufříky na doklady, kufříky, kožené cestovní kufry, kosmetické kufříky (prázdné), kufry na kolečkách, kufry se zabudovanými příhrádkami, velké lodní kufry, příruční cestovní kufry, přepravní kufříky, aktovky, batohy, dámské peněženky, pouzdra na klíče, pouzdra na vizitky; (21) tvrzené sklo (nikoliv pro stavebnictví), antireflexní sklo, částečně zpracované sklo, částečně opracované bezpečnostní sklo, dekorativní sklo (nikoliv pro stavebnictví), křemenné sklo (polotovary), ne pro stavební účely, laminované sklo (jiné než ke stavebnictví), laminované tabulové sklo (nikoliv pro stavebnictví), lisované sklo, neopracované sklo, nezpracované a polozpracované sklo bez určitého účelu, polozpracované sklo přizpůsobené k pohlcování ultrafialového záření, polozpracované sklo přizpůsobené k pohlcování tepla, tepluvzdorné sklo (polotovary), tažené sklo; (35) cílené zasílání reklamních materiálů, cílený marketing, marketing, online reklama v počítačové síti, PPC reklama, propagace,

reklama, televizní reklama, venkovní reklama; (37) aplikace ochranných fólií na sklo.

(730) **Alza.cz a.s.**, Jankovcova 1522/53, Praha 7, Holešovice, 17000, CZ
(740) Mgr. Pavel Steinwicht, U Pergamenky 1522/2, Praha 7, Holešovice, 17000

(210) **O-576002**
(220) 22.11.2021
(320) 22.11.2021
(511) 41
(540)



(593) Obrazová
(510) (41) zábava, kulturní činnosti.
(730) **Hetfleišová Lada Ing.**, Jugoslávská 16, Praha 2, 12000, CZ

(210) **O-576003**
(220) 22.11.2021
(320) 22.11.2021
(511) 3, 5, 35
(540)

Dr. Max Pregnafofin

(592) Slovní
(510) (3) kosmetika a kosmetické přípravky, neléčivá kosmetika, bylinné výtažky pro kosmetické účely, neléčivé gely; (5) farmaceutické a léčebné výrobky a přípravky, léčivé přípravky a doplňky, hygienické přípravky a výrobky, hygienické přípravky pro léčebné účely, zdravotnické prostředky a preparáty v rámci této třídy, kosmetické přípravky pro léčebné účely, bylinné výtažky pro léčebné účely, potravinové doplňky pro léčebné účely, dietetické přípravky pro léčebné účely, dietetické přípravky k lékařskému použití, vitamínové přípravky a doplňky, léčivé potravinové doplňky, doplňky výživy, doplněk stravy určený pro ženy planující těhotenství, doplněk stravy určený těhotným ženám do 12 týdne těhotenství, kyselina listová pro lékařské použití, jód pro lékařské použití, bylinné výrobky pro léčebné účely, léčivé nápoje, přípravky obsahující vitamin B, přípravky obsahující vitamin C, přípravky obsahující vitamin D, vitamínové a minerální přípravky, homeopatické přípravky, farmaceutické, homeopatické a vitamínové přípravky tabletované, v prášku, měkkých kapslích a tvrdých želatinových kapslích; (35) reklama, propagace, marketing, reklama, propagace a marketing on-line, služby v oblasti reklamy a propagace prodeje, distribuce vzorků výrobků, obchodní poradenské služby, obchodní informace a rady pro spotřebitele (poradna pro spotřebitele), obchodní zprostředkovatelské služby, zajišťování obchodních transakcí a obchodních kontaktů, prezentace zboží a služeb, služby předvádění výrobků a vystavování zboží, maloobchodní služby, velkoobchodní služby, obchodní prodej, on-line nákup a on-line prodej výrobků uvedených výše ve třídách 3 a 5 tohoto seznamu, zprostředkování nákupu a prodeje výrobků uvedených výše ve třídách 3 a 5 tohoto seznamu.
(730) **Dr. Max BDC, s.r.o.**, Na Florenci 2116/15, Praha 1, Nové Město, 11000, CZ
(740) Mgr. Martina Zdvihalová, Ph.D. - patentová a právní kancelář, Mgr. Martina Zdvihalová Ph.D., K Pazderně 2031, Benešov, 25601

(210) **O-576004**

(220) 22.11.2021

(320) 22.11.2021

(511) 3, 5, 10, 35

(540)

Dr. Max Max Mobility

(592) Slovní

(510) (3) kosmetika a kosmetické přípravky, neléčivá kosmetika, bylinné výtažky pro kosmetické účely, neléčivé gely; (5) farmaceutické a léčebné výrobky a přípravky, léčivé přípravky a doplňky, hygienické přípravky a výrobky, hygienické přípravky pro léčebné účely, zdravotnické prostředky a preparáty v rámci této třídy, kosmetické přípravky pro léčebné účely, bylinné výtažky pro léčebné účely, potravinové doplňky pro léčebné účely, dietetické přípravky pro léčebné účely, dietetické přípravky k lékařskému použití, vitamínové přípravky a doplňky, léčivé potravinové doplňky, doplňky výživy, doplněk stravy určený k ochraně kloubů, vazů, šlach, chrupavek, svalů, kůže, vlasů, nehtů a jiných částí pohybového aparátu a lidského organismu, dietetické potraviny s kloubní bílkovinou pro lékařské použití, aminokyseliny pro lékařské účely, kolagen pro lékařské účely, glukosamin pro lékařské účely, chondroitin sulfát pro lékařské účely, methylsulfonylmethan pro lékařské účely, kyselina hyaluronová pro lékařské účely, doplňky stravy pro regeneraci kloubů a léčbu pohybového aparátu se silným protizánětlivým účinkem určené k léčbě bolestí kloubů způsobené artrózou a artritidou, bylinné výrobky pro léčebné účely, léčivé nápoje, přípravky obsahující vitamin C, přípravky obsahující vitamin D, vitamínové a minerální přípravky, homeopatické přípravky, farmaceutické, homeopatické a vitamínové přípravky tabletované, v prášku, měkkých kapslích a tvrdých želatinových kapslích, hřejivé náplasti pro lékařské účely, protizánětlivé analgetické náplasti, chladivé spreje pro lékařské účely; (10) zařízení pro léčbu pohybového aparátu, kineziologické tejpky, ortézy a podpěry pro lékařské účely, chladicí a hřejivé gelové obklady pro lékařské účely, chemicky aktivované hřejivé gelové sáčky pro lékařské účely, chemicky aktivované chladicí gelové sáčky pro lékařské účely, pásy s hřejivými vložkami pro lékařské účely; (35) reklama, propagace, marketing, reklama, propagace a marketing on-line, služby v oblasti reklamy a propagace prodeje, distribuce vzorků výrobků, obchodní poradenské služby, obchodní informace a rady pro spotřebitele (poradna pro spotřebitele), obchodní zprostředkovatelské služby, zajišťování obchodních transakcí a obchodních kontaktů, prezentace zboží a služeb, služby předvádění výrobků a vystavování zboží, maloobchodní služby, velkoobchodní služby, nákup, prodej, on-line nákup a on-line prodej výrobků uvedených výše ve třídách 3, 5 a 10 tohoto seznamu, zprostředkování nákupu a prodeje výrobků uvedených výše ve třídách 3, 5 a 10 tohoto seznamu.

(730) **Dr. Max BDC, s.r.o.**, Na Florenci 2116/15, Praha 1, Nové Město, 11000, CZ

(740) Mgr. Martina Zdvihalová, Ph.D. - patentová a právní kancelář, Mgr. Martina Zdvihalová Ph.D., K Pazderně 2031, Benešov, 25601

(210) **O-576018**

(220) 23.11.2021

(320) 23.11.2021

(511) 6, 7, 12, 40

(540)



(593) Obrazová

(510) (6) ingoty z obecných kovů, slitiny z obecných kovů, kovové železářské zboží, přesné kovové odlitky pro stroje a motory, přesné kovové odlitky pro dopravní prostředky; (7) součásti leteckých motorů, zejména statorové díly a strukturální díly, motory (s výjimkou motorů pro pozemní vozidla) a součásti těchto motorů, lopatky (části motorů), lopatky turbín, jiné než pro motory pozemních vozidel, lopatková kola, čerpadla, segmenty turbín (jiných než pro motorová vozidla), ovládací mechanismy pro stroje; (12) vozidla a jejich součásti spadající do této třídy, letadla a součásti letadel spadající do této třídy, části motorů pro pozemní vozidla a letadla; (40) odlévání kovů, povrchové úpravy kovů, pokovování, zakázková montáž materiálů na objednávku (pro jiné osoby), lisování, vakuové lití.

(730) **WALTER 2020 s.r.o.**, Radlická 227/107, Praha 5, Radlice, 15800, CZ

(740) Ing. Václav Kratochvíl, Husníková 2086/22, Praha 5, Stodůlky, 15800

(210) **O-576039**

(220) 24.11.2021

(320) 24.11.2021

(511) 29, 30, 39, 43

(540)



(593) Obrazová

(510) (29) maso, ryby, drůbež a zvěřina, hotová jídla sestávající z kebabu, konzervované, mražené, sušené ovoce a zelenina, želé, džemy, kompoty, vejce, mléko, sýry, máslo, jogurty a jiné mléčné výrobky, potravinářské oleje a tuky; (30) káva, čaj, kakao a náhražky kávy, rýže, těstoviny a nudle, tapioka a ságo, mouka a přípravky vyrobené z obilnin, chléb, pečivo a cukrovinky, čokoláda, zmrzlina, sorbety a jiné produkty určené ke konzumaci v mraženém stavu, cukr, med, melasa, droždí, kypřicí prášek do pečiva, sůl, kořenící přísady, koření a konzervované byliny, ocet, omáčky a jiná ochucovadla, led (zmražená voda), omáčky na kebab a jiná ochucovadla; (39) doprava, balení a skladování zboží, rozvoz jídel; (43) služby zajišťující stravování a nápoje, rychlé občerstvení.

(591) Barevná

(730) **Hussein Anas**, Švermovská 20, Brandýsek, Olšany, 27341, CZ

(740) Ing. Bc. Zita Kamišová MBA, Kundratická 4596, Chomutov, 43004

(210) **O-576050**
(220) 24.11.2021
(320) 24.11.2021
(511) 33, 35, 44
(540)



(593) Obrazová
(510) (33) vína všeho druhu, vína révová, burčáky, lihoviny, likéry; (35) maloobchod-velkoobchod, export-import, internetový obchod s výše uvedenými výrobky ve třídě 33, propagace, reklama, inzerce všemi druhy médií, marketing, zprostředkovatelská činnost v uvedených oblastech třídy 35; (44) vinohradnictví, a to šlechtění, množení, pěstování révy vinné, zprostředkovatelská činnost v tomto oboru v rámci třídy 44.
(591) Barevná
(730) **Vinařství Štěpánek s.r.o.**, č. ev. 477, Mutěnice, 69611, CZ
(740) Ing. Michal Jupa, patentový zástupce, Na Baních 1385, Praha 5 - Zbraslav, 15600

(210) **O-576056**
(220) 24.11.2021
(320) 24.11.2021
(511) 9, 16, 39
(540)

(593) Obrazová
(510) (9) elektronické časopisy; (16) časopisy o cestování, časopisy; (39) dodávání časopisů.
(730) **1. Distribuční spol. s r.o.**, Šafaříkova 1576/2, Praha 2, Vinohrady, 12000, CZ

(210) **O-576060**
(220) 24.11.2021
(320) 24.11.2021
(511) 11
(540)

(593) Obrazová
(510) (11) vyhledávací světlomety, podvodní LED svítidla, lampy do stanů, infračervené přístroje na osvětlení, světla pro vozidla, osvětlovací přístroje a zařízení, LED osvětlovací tělesa, fluorescenční zářivky, světla pro jízdní kola, čelové svítlny.
(730) **Shenzhen TrustFire Technology Co.,Ltd.**, No.12 of Shouli Binhe Rd.,Center of the Communities, Pingdi St., Longgang District, Shenzhen City,Guangdong Province, CN

(740) Mgr. Zuzana Šimonovská LL.M., Jaselská 311/25, Praha 6, Dejvice, 16000

(210) **O-576061**
(220) 24.11.2021
(320) 24.11.2021
(511) 37, 39, 40, 42, 45
(540)



(593) Obrazová
(510) (37) stavebnictví, stavitelství, poradenské služby ve stavebnictví, stavební dozor, údržba a opravy staveb, instalace elektrických zařízení, zámečnictví (opravy), klempířství a instalatérství, montáž, opravy a údržba plynových, chladicích a elektrických zařízení a tepelných čerpadel, údržba a opravy topení, opravy elektrického vybavení a elektrotechnických zařízení, malířské a lakýrnické práce, montáž, opravy, údržba a revize strojů a zařízení, instalace potrubních systémů, údržba a opravy potrubních systémů, montáž, opravy a údržba tlakových nádob a zařízení, stavby ocelových konstrukcí, servis obráběcích strojů, servis výrobních strojů a přístrojů, demoliční služby, výkopové práce, montáž stavebních konstrukcí, opravy a údržba strojů a obráběcích strojů na úpravu a zpracování kovů, demontážní služby, realizace inženýrských staveb, údržbářské služby pro průmyslové závody, výstavba podzemních konstrukcí, montáž stavebních ocelových konstrukcí, údržba strojních zařízení v teplárenství, chemickém průmyslu a energetice, odstraňování rozlitých tekutin, montáže stavebních izolací; (39) nákladní doprava, doprava těžkotonážními vozidly, likvidace odpadu (doprava), doprava a skladování zboží; (40) nakládání s nebezpečnými odpady, svařecké služby, služby nakládání s odpady (recyklace), zakázková výroba kovového železářského zboží, kovových konstrukcí a jejich dílů, řezání materiálů, zakázková konstrukce strojů, obrábění částí pro druhé (služby obráběcích dílen), zakázková výroba ocelových stavebních prvků, likvidace odpadu; (42) stavební projektování, služby v oblasti designu interiérů a exteriérů, zkoušky bezpečnosti tlakového zařízení a vybavení, bezpečnostní testování zdvihacích zařízení, služby v oblasti počítačem podporovaného diagnostického testování, architektonické a inženýrské služby, provádění inženýrských výzkumů, inženýrské a průmyslové projektování, poradenství v oblasti stavebního inženýrství (stavebnictví), vývoj stavebních projektů, technický dozor a inspekce, kontrola přístrojů a zařízení, odborné posudky vztahující se k technologiím, kontrolní testování kvality výrobků, služby v oblasti kontroly potrubí, kontrola továren a strojního zařízení, služby v oblasti technické inspekce zejména tlakových, plynových, strojních, elektrických a zdvihacích zařízení, plavidel, ocelových konstrukcí, potrubních rozvodů a lešení, technologické poradenství, testování a analýza materiálů, služby v oblasti technologické analýzy; (45) služby v oblasti právního poradenství, informační služby vztahující se k výrobním normám.
(730) **Mostecká montážní a.s.**, Na poříčí 1071/17, Praha 1, Nové Město, 11000, CZ
(740) Mgr. David Müller, Filipova 2016/6, Praha 4, Chodov, 14800

(210) **O-576101**
(220) 26.11.2021
(320) 26.11.2021
(511) 29, 35, 43
(540)



(593) Obrazová
(510) (29) potravinářské výrobky spadající do třídy 29 a to: maso, drůbež, zvěřina, masné a uzenářské výrobky, jedlé oleje a tuky, konzervované potraviny, masové výtažky; (35) zprostředkovatelská činnost v oblasti obchodu, velkoobchod, maloobchod - vše s výše uvedenými výrobky ve tř. 29, marketing, propagace, inzerce, reklama všemi druhy médií; (43) poskytování služeb veřejného stravování, catering.
(591) Barevná
(730) **Kozojed Jiří**, Plickova 552/23, Praha 4, Háje, 14900, CZ

(210) **O-576106**
(220) 27.11.2021
(320) 27.11.2021
(511) 16, 35, 41
(540)

DANCE
ZONE

(593) Obrazová
(510) (16) tiskoviny; (35) maloobchodní prodej sportovních předmětů, propagace sportovních soutěží a akcí; (41) taneční studia, taneční akce, taneční školy, živá taneční vystoupení, organizování tanečních soutěží a akcí, služby tanečního klubu, zajišťování tanečních sálů, služby tanečního sálu, poskytování tanečních prostor, sportovní tábory, sportovní služby, pronájem sportovišť, organizování sportovních akcí, pořádání sportovních kurzů, provozování sportovních zařízení, pořádání sportovních soutěží, pronájem sportovních zařízení, služby sportovních areálů, sportovní aktivity, sportovní a rekreační činnosti, vzdělávací služby v oblasti sportu, poskytování prostor pro sportovní akce, sportovní výuka, trénink a instruktáž, poskytování prostor na sportovní trénink, tábory (kursy) se sportovním zaměřením, pořádání a vedení sportovních akcí, služby v oblasti sportu a fitness, organizace kulturních, zábavních a sportovních akcí, pronájem zařízení a vybavení ke vzdělávání, zábavě, sportu a kultuře.
(730) **Prague DanceZone Opatov a.s.**, Svatovítská 518/3, Praha 6, Dejvice, 16000, CZ

(210) **O-576107**
(220) 27.11.2021
(320) 27.11.2021
(511) 16, 35, 41
(540)



(593) Obrazová
(510) (16) tiskoviny; (35) maloobchodní prodej sportovních předmětů, propagace sportovních soutěží a akcí; (41) taneční studia, taneční akce, taneční školy, živá taneční vystoupení, organizování tanečních soutěží a akcí, služby tanečního klubu, zajišťování tanečních sálů, služby tanečního sálu, poskytování tanečních prostor, sportovní tábory, sportovní služby, pronájem sportovišť, organizování sportovních akcí, pořádání sportovních kurzů, provozování sportovních zařízení, pořádání sportovních soutěží, pronájem sportovních zařízení, služby sportovních areálů, sportovní aktivity, sportovní a rekreační činnosti, vzdělávací služby v oblasti sportu, poskytování prostor pro sportovní akce, sportovní výuka, trénink a instruktáž, poskytování prostor na sportovní trénink, tábory (kursy) se sportovním zaměřením, pořádání a vedení sportovních akcí, služby v oblasti sportu a fitness, organizace kulturních, zábavních a sportovních akcí, pronájem zařízení a vybavení ke vzdělávání, zábavě, sportu a kultuře.
(591) Barevná
(730) **Prague DanceZone Opatov a.s.**, Svatovítská 518/3, Praha 6, Dejvice, 16000, CZ

(210) **O-576113**
(220) 26.11.2021
(320) 26.11.2021
(511) 35, 41, 45
(540)

REJMAN

(592) Slovní
(510) (35) administrativní služby související s obchodními transakcemi a finančními záznamy, obchodní správa licencí k výrobkům a službám jiných osob, služby spočívající v záznamu přepisu, vytváření, sestavování nebo systematizaci písemných sdělení a záznamů, kancelářské práce, například služby plánování a upomínání schůzek, vyhledávání údajů v počítačových souborech pro i jiné osoby, vedení počítačové evidence, provozování telefonních ústředěn pro třetí osoby; (41) pořádání a vedení konferencí, kongresů a symposií, vydávání knih a textů, jiných než reklamních textů; (45) služby poskytované právníky, právními asistenty a osobními advokáty fyzickým osobám, skupinám fyzických osob, organizacím a podnikům.
(730) **Rejman Daniel Mgr.**, U Nadjezdu 1837, Lysá nad Labem, 28922, CZ

(210) **O-576127**

(220) 29.11.2021

(320) 29.11.2021

(511) 5, 9, 25, 29, 30, 32, 33, 35, 41, 44

(540)

SEMTEX STREET WATER

(592) Slovní

(510) (5) regenerační přípravky rostlinného původu s tonizačními a harmonizačními účinky k posílení imunity a doplnění energie lidského organismu, posilující potraviny bohaté na bílkoviny, potravní doplňky, diabetické a dietetické nápoje pro léčebné účely; (9) počítačový hardware, počítačový software; (25) oděvy, obuv, pokrývky hlavy; (29) mléko arašidové - jako nápoj, mléko mandlové - jako nápoj; (30) čaje, nápoje na bázi čaje, ledové čaje, čokoládové, kávové a kakaové nápoje, glukóza pro kulinářské účely, sladové výtažky k dochucování, výrobky z medu a melasy (potraviny), lékořice, příchutě do nápojů v rámci této třídy; (32) nealkoholické nápoje, minerální, šumivé, iontové a energetické nápoje, izotonické nápoje, sirupy na přípravu nealkoholických nápojů, koncentráty a jiné přípravky pro přípravu nealkoholických nápojů, ovocné a zeleninové šťávy (nealkoholické nápoje), mošty, ovocné nektary a nealkoholické nápoje z ovocných šťáv, stolní a minerální vody, práškové nealkoholické nápoje, prášky na přípravu nápojů, bioformační širokospektrální regenerační nápoje, proteinové nápoje, nenávykové nápoje pro stimulaci a regeneraci organismu a/nebo ke zvýšení jeho výkonnosti, koncentráty k výrobě nápojů fortifikované stopovými prvky, vitamíny, přírodními nebo minerálními extrakty, ne pro léčebné účely, aperitivy nealkoholické, nealkoholické výtažky z ovoce, zeleninové šťávy jako nápoje; (33) nápoje obsahující alkohol; (35) obchodní a podnikatelský průzkum, průzkum trhu, průzkum veřejného mínění, organizování výstav pro komerční a reklamní účely, reklamní a inzertní činnost v oboru potravin a nápojů pro zvláštní výživu, zejména energetických nápojů, dietetických potravinářských výrobků a posilujících prostředků pro zdravotní prevenci a rekondici, reklama, venkovní reklama, distribuce zboží a propagačních tiskovin k reklamním účelům, předvádění zboží, propagace, rozšiřování reklamních materiálů zákazníkům, zaslání reklamních materiálů zákazníkům, rozšiřování vzorků zboží, marketingové studie, televizní reklama, rozhlasová reklama, styk s veřejností, vydávání reklamních a propagačních textů, poradenská činnost v oblasti výše uvedených služeb v rámci této třídy; (41) informace o možnostech zábavy, organizování zábavných soutěží, organizování plánování večírků, organizování živých vystoupení; (44) odborné konzultační a poradenské služby v oblasti dietetických výrobků a výrobků pro zvláštní výživu.

(730) **Kofola ČeskoSlovensko a.s.**, Nad Porubkou 2278/31a, Ostrava, Poruba, 70800, CZ

(740) Rott, Růžička & Guttman a spol., Vyskočilova 1566, Praha 4, Michle, 14000

(210) **O-576175**

(220) 30.11.2021

(320) 30.11.2021

(511) 9, 11, 35

(540)



(593) Obrazová

(510) (9) regulátory teploty vody, regulátory tlaku (měřidla), zařízení na měření tlaku, přístroje na měření tlaku, tlakoměry, omezovače proudu; (11) vanové vodovodní baterie na stěnu, umyvadlové vodovodní baterie na stěnu, dřezové vodovodní baterie na stěnu, sprchy, ruční sprchy, hlavové sprchy, tlakové sprchy, sprchovací zařízení (sprchy), venkovní sprchy na koupání, sprchy do kuchyňských dřezů, sprchy prodávané jako soupravy, sprchové hadice na ruční sprchy, sprchové hadice, vanové baterie, baterie k

umyvadlu, směsné umyvadlové baterie (kohoutky); (35) maloobchodní prodej zařízení do bytu, maloobchodní služby související s bateriemi, maloobchodní prodej vybavení pro dodávku vody, velkoobchodní prodej zařízení do bytu, velkoobchodní prodej vybavení pro dodávku vody, velkoobchodní prodej předmětů sloužících k hygieně lidí, cenové nabídky na zboží a služby, maloobchodní a velkoobchodní prodej zařízení uvedených výše ve třídách 9 a 11 do školek, škol a veřejnoprávních korporací, maloobchodní a velkoobchodní služby související s výrobky uvedenými výše ve třídách 9 a 11.

(591) Barevná

(730) **FLEX SMILE s.r.o.**, Rybná 716/24, Praha 1, Staré Město, 11000, CZ

(740) Mgr. Petr Žižka LL.M., Sedláčkova 209/16, Plzeň, Vnitřní Město, 30100

(210) **O-576218**

(220) 02.12.2021

(320) 02.12.2021

(511) 9, 16, 35, 36, 38, 41, 42

(540)

Vltava má můj hlas

(592) Slovní

(510) (9) nahrané a nenahrané nosiče záznamů zvuku a obrazu; (16) časopisy, periodické a neperiodické tiskoviny, propagační tiskoviny, zejména katalogy, prospekty, plakáty, fotografie, knihy; (35) propagační činnost, reklama, zejména prostřednictvím rozhlasového vysílání; (36) organizování dobročinných sbírek, organizování sbírek; (38) provozování rozhlasového vysílání, šíření rozhlasových pořadů a dalšího multimediálního obsahu přes internet, mobilní telekomunikační služby a ostatní telekomunikační služby, informační služby na internetu, zejména úplatné či bezúplatné zpřístupňování a uveřejňování informací prostřednictvím internetu, přenos podcastů, poskytování přístupu na on-line informační služby a databáze, streaming dat; (41) činnost vzdělávací, zábavní a vyučovací, pořádání koncertů, agenturní činnost v oblasti umění a kultury, pořádání hudebních soutěží, organizování soutěží (vzdělávacích nebo zábavních), tvorba rozhlasových programů, rozhlasové zpravodajství, publicistika; (42) tvorba a správa webových stránek.

(730) **Český rozhlas**, Vinohradská 1409/12, Praha 2, Vinohrady, 12000, CZ

(210) **O-576219**

(220) 02.12.2021

(320) 02.12.2021

(511) 9, 16, 35, 36, 38, 41, 42

(540)

Poslouchej sport. Radiožurnál Sport

(592) Slovní

(510) (9) nahrané a nenahrané nosiče záznamů zvuku a obrazu; (16) časopisy, periodické a neperiodické tiskoviny, propagační tiskoviny, zejména katalogy, prospekty, plakáty, fotografie, knihy; (35) propagační činnost, reklama, zejména prostřednictvím rozhlasového vysílání; (36) organizování dobročinných sbírek, organizování sbírek; (38) provozování rozhlasového vysílání, šíření rozhlasových pořadů a dalšího multimediálního obsahu přes internet, mobilní telekomunikační služby a ostatní telekomunikační služby, informační služby na internetu, zejména úplatné či bezúplatné zpřístupňování a uveřejňování informací prostřednictvím internetu, přenos podcastů, poskytování přístupu na on-line informační služby a databáze, streaming dat; (41) činnost vzdělávací, zábavní a vyučovací, pořádání koncertů, agenturní činnost v oblasti umění a kultury, pořádání hudebních soutěží, organizování soutěží (vzdělávacích nebo zábavních), tvorba rozhlasových programů, rozhlasové zpravodajství, publicistika; (42) tvorba a správa webových stránek.

(730) **Český rozhlas**, Vinohradská 1409/12, Praha 2, Vinohrady, 12000, CZ

(210) **O-576227**
(220) 02.12.2021
(320) 02.12.2021
(511) 16, 35, 41
(540)



(593) Obrazová
(510) (16) papír a lepenka, tiskárenské výrobky, potřeby pro vazbu knih, fotografie, papírnické zboží a kancelářské potřeby s výjimkou nábytku, lepidla pro kancelářské potřeby nebo pro domácnost, potřeby pro rýsování a kreslení a potřeby pro umělce, malířské štetce, papírové instruktážní a výukové materiály, platové archy, fólie a plastové sáčky pro balení a obaly, tiskařské typy, štočky; (35) reklama, propagace, řízení obchodní činnosti, obchodní administrativa, kancelářské práce; (41) vzdělávání, školení, zábava, sportovní a kulturní činnosti.
(730) **AGENTURA HELAS, s.r.o.**, Malá Štupartská 635/6, Praha 1, Staré Město, 11000, CZ

(210) **O-576234**
(220) 02.12.2021
(320) 02.12.2021
(511) 11, 41, 44
(540)

Loyal Royal Boys

(592) Slovní
(510) (11) nádoby (umyvadla) na šampon k použití v holičstvích; (41) instruktáž v oblasti kadeřnictví; (44) holičství, pronájem strojů a přístrojů pro použití v salonech krásy a holičstvích, kadeřnictví, služby kadeřnictví a salónu krásy, kadeřnické salóny, salóny krásy, tetovací salony, tetování, provádění tetování, kosmetické laserové odstranění tetování.
(730) **ZEUS NO LIMIT s.r.o.**, Rybná 716/24, Praha 1, Staré Město, 11000, CZ
(740) Mgr. Miroslav Kučera, advokát, Bělohorská 446/8, Praha 6, Střešovice, 16900

(210) **O-576239**
(220) 02.12.2021
(320) 02.12.2021
(511) 35, 38, 41
(540)

Šéfka

(592) Slovní
(510) (35) poskytování prostoru, času a médií pro reklamu, poskytování a pronajímání reklamního prostoru na internetu, poskytování prostoru na webových stránkách k reklamě na výrobky a služby, poskytování reklamního prostoru, šíření reklam a inzerce, konzultační a poradenské služby a pomoc v oblasti reklamní, marketingové a propagační činnosti, reklamní, inzertní a propagační činnost, marketing, služby vztahů s veřejností (public relations), služby předvádění výrobků a vystavování zboží, předváděcí akce a výstavy k obchodním nebo reklamním účelům, služby věrnostní, pobídkové a bonusových programů – vše ke komerčním, reklamním nebo propagačním účelům, obchodní informace a rady pro spotřebitele (spotřebitelská poradna), objednávání pro třetí strany, počítačové objednávání zboží, předplatné na balíček informačních médií, předplatné na televizní kanál, pronájem prodejních automatů, shromažďování licitačních nabídek, služby v oblasti srovnávání cen,

zajišťování předplacení telematických, telefonních nebo počítačových služeb (internet), zařizování kolektivních koupí, zprostředkování dohod týkajících se prodeje a nákupu zboží, zprostředkování obchodů pro třetí strany, marketingové analýzy, marketingové studie, marketingový průzkum, informační kanceláře (komerční), obchodní informace vedené počítačem, obchodní informace (poskytování), obchodní informační služby, sběr a systemizace dat z obchodní a podnikatelské činnosti, šíření obchodních informací, šetření vztahující se k obchodu, šíření údajů vztahujících se k obchodním aktivitám, služby benchmarkingu, služby v oblasti analýzy cen, služby týkající se průzkumu trhu, srovnávací služby, poskytování informací komerčního nebo reklamního charakteru, multimediálních informací komerčního charakteru, činnost reklamní agentury, činnost ekonomických a/nebo organizačních poradců, zprostředkování v obchodních vztazích, merchandising, franchising, pomoc při využívání a řízení obchodního podniku, personální agentura, personální poradenství, automatizované zpracování dat, pomoc při provozování obchodů a obchodních činností průmyslového nebo obchodního podniku, služby, které zahrnují záznam, přepis, vypracování, kompilaci přenášení nebo systematičnost písemných či datových či elektronických sdělení a záznamů jakož i využívání nebo kompilaci matematických a statistických údajů, organizační zabezpečování televizního vysílání v rámci této třídy, podporování a intenzifikace obchodních služeb založené na zvýhodňování klíčových spolupracovníků a klientů (obchodní služby), věrnostní a bonusové systémy (obchodní služby), zejména poskytování slev a odměn, poskytování přednostních a nadstandardních služeb (obchodní služby), reklamní služby modelingové agentury, výstavy komerční nebo reklamní nebo propagační, předvádění zboží prostřednictvím internetu nebo katalogu nebo výstav za účelem reklamy a/nebo prodeje, přeskupování a shromažďování (kromě dopravy) různých výrobků pro třetí osoby za účelem umožnit spotřebiteli pohodlně vybrat a prohlížet a kupovat (kromě přepravy) prostřednictvím katalogu a/nebo internetu a/nebo zásilkového prodeje, zásilkový a maloobchodní prodej nahraných nosičů záznamů, audiovizuálních děl, hudebních děl, knih, tiskovin, oděvů, módních doplňků, klíčenek, hudebních nástrojů, psacích potřeb, kancelářských potřeb, učebních pomůcek, nádobí a nádob pro domácnost nebo kuchyň, sklenic, hrnků, výrobků a surovin pro vaření, potravin, pokrmů, nápojů, prostírání, ubrusů, ubrousků, zástěr, výrobků souvisejících s vařením pokrmů, kuchařských receptů, reklamních a propagačních předmětů, doplňků stravy; (38) televizní vysílání, rozhlasové vysílání, digitální vysílání, satelitní vysílání, televizní vysílání programů, televizní vysílání zábavných, vzdělávacích, dokumentárních, výchovných, soutěžních, diskusních a informačních pořadů, streaming audio a video materiálů na internetu, služby v oblasti vysílání dat, vysílání televize přes internet, diskusní fóra (poskytování internetových diskusních fór), podcasting, televizní komunikační služby, televizní vysílání pro mobilní telefony, vysílání kabelové televize, video vysílání, zpoplatněné televizní vysílání, počítačová komunikace a přístup k internetu, komunikační služby pro přístup k databázi, poskytování blogovacích služeb, poskytování elektronického video spojení, poskytování elektronického zvukového spojení, poskytování přístupu a pronájem přístupového času k počítačovým databázím, poskytování přístupu k datům nebo dokumentům uloženým elektronicky v centrálních souborech za účelem dálkových konzultací, poskytování přístupu k databázím na internetu, poskytování přístupu k databázím, poskytování přístupu k digitálním hudebním webovým stránkám na internetu, poskytování přístupu k elektronickým stránkám, poskytování přístupu ke stránkám na elektronické informační síti, poskytování přístupu uživatelů k počítačovým programům v datových sítích, pronájem času přístupu do databází, pronájem přístupového času k webovým stránkám (isp), služby telekomunikačních bran, služby týkající se přeposílání webových stránek, zajišťování přístupu k počítačovým z druhou, telematika, šíření, výměna nebo získávání zpráv a informací, šíření elektronických časopisů, informací, elektronických periodik, knih v elektronické podobě, audio nebo audiovizuálních děl prostřednictvím informační nebo datové nebo elektronické nebo komunikační nebo telekomunikační nebo počítačové sítě, zejména internetu, pomocí satelitů a jinými sítěmi, informační služby na internetu související s televizním vysíláním, služby na internetu související s televizním vysíláním, poskytování on-line platformy pro nahrávání, uchovávání, přenos a aktualizaci dat, obrázků, fotografií, 3D aplikací, zprostředkovatelská činnost v oblasti informačního servisu vztahujícího se k telekomunikačním službám, komunikace a přenos dat prostřednictvím veřejné nebo neveřejné telekomunikační sítě, komunikace, poradenská činnost v oblasti sdělovacích prostředků, telekomunikace, informační služby v oblasti telekomunikací, informační kancelář (poskytování informací o telekomunikačních službách), poskytování informačních služeb

prostřednictvím počítačů - v rámci této třídy, pronájem komunikačních míst, telekomunikační služby umožňující on-line v sítích dálkově objednávat a dodávat výrobků, na kterých jsou nanesena obrazová data objednatel; (41) televizní zábava včetně organizace, produkce a prezentace televizních programů, nakladatelství a vydavatelství, ediční činnost, publikační činnost, nahrávání nosičů zvukových nebo obrazově zvukových, půjčování nahraných zvukových a zvukově obrazových záznamů, digitální video, audio a multimediální zábavní vydavatelství, elektronické publikování, hudební vydavatelství, reportérské služby, vydávání a publikování knih, časopisů, vydávání hudebních děl, vydávání elektronických publikací, psaní scénářů, tvorba a šíření audiovizuálních děl, zpravodajství, publicistika, televizní zpravodajství, rozhlasové zpravodajství, obrazové zpravodajství, televizní produkce, filmová produkce s výjimkou reklamní, tvorba programů, tvorba a výroba televizních a audiovizuálních programů, agenturní činnost v oblasti kultury, zprostředkování v oblasti kultury, výchovy, zábavy a sportu, výchovná, vzdělávací, soutěžní a zábavní činnost, zábavní služby, zahrnující vývoj, navrhování, výrobu a provádění rozhlasových a televizních programů a/nebo programů poskytovaných prostřednictvím nových médií jako je internet, zábavní nebo kulturní nebo vzdělávací představení, organizace společenských a kulturních akcí, organizace, provozování a provádění her a soutěží i veřejných, provozování divadla, provozování kina, výstavní činnost v oblasti kultury nebo zábavy nebo výchovy nebo vzdělávání, digitální zpracování obrazu (služby -), elektronické publikování (dtp), nahrávací studia (služby -), poskytování on-line elektronických publikací a děl (bez možnosti stažení), výroba, vysílání a zpřístupnění audiovizuálních pořadů veřejnosti, poskytování filmů a televizních pořadů bez možnosti stažení prostřednictvím přenosových služeb videa na vyžádání, zábavní služby ve formě televizních seriálů na pokračování a filmů, poskytování on-line audiovizuálních děl bez možnosti stažení, vydávání elektronických knih a on-line časopisů, poskytování publikací z celosvětové počítačové sítě nebo internetu s možností prohlédávání, pronájem kinematografických filmů, rozhlasové programy (výroba -), psaní a zveřejňování textů kromě reklamních, vydávání textů, s výjimkou reklamních nebo náborových, výroba divadelních a/nebo jiných představení, organizování kulturních nebo vzdělávacích výstav, poskytování služeb výchovných, vzdělávacích, soutěžních, kulturních a zábavních prostřednictvím internetu a jiných sítí, provozování tělovýchovných zařízení, pronájem a půjčování sportovních potřeb a náradí s výjimkou dopravních prostředků, půjčování knih, tiskovin, pronájem a půjčování audio přístrojů, video přístrojů, video rekordérů, videokamer, fotoaparátů, promítaček, rozhlasových a televizních přijímačů, filmů, kulturních a vzdělávacích potřeb a přístrojů, půjčování a pronájem obrazů, dekorací, pronájem stadionů, tenisových dvorců, pronájem a půjčování potápěčské výstroje, provozování a/nebo pronájem fitness centra.

(730) **TV Nova s.r.o.**, Kříženeckého náměstí 1078/5a, Praha 5, Hlubočepy, 15200, CZ

(740) Dana Lukajová, patentová zástupkyně, Voršilská 130/10, Praha 1, Nové Město, 11000

(210) **O-576278**

(220) 06.12.2021

(320) 06.12.2021

(511) 29, 30, 43

(540)



(593) Obrazová

(510) (29) hotová (nebo vařená) jídla na bázi zeleniny, ovoce, masa, ryby konzervované, mražené, sušené a vařené ovoce a zelenina, želé, džemy, kompoty, ovocné saláty, kandované ovoce, vejce, mléko, sýry, máslo, jogurty a jiné mléčné výrobky, zeleninové saláty, polévky, jedlé oleje a tuky, zpracované mořské plody, upravené houby, upravené luštěniny, upravené ořechy, upravená semena; (30) káva, kávové nápoje, čaj, kakao, čokoláda, pekařské a cukrářské výrobky, zákusky, koláče, pečivo, croissanty, koblíhy, pudinky, palačinky, zmrzlina, led, mražené jogurty a sorbety, pizzy, tortilly, sendviče, bagety, salátové dresinky, salátové zálivky, sirupy (sladidlo) a melasa pro potravinářské účely; (43) služby zajišťující stravování a nápoje, služby barů, služby spojené s provozováním pohostinství, restaurací, kaváren a podniků rychlého občerstvení restaurační služby (stravování), příprava hotových jídel.

(730) **STINGO s.r.o.**, Hradební 398/1, České Budějovice, České Budějovice 1, 37001, CZ

(740) PatentCentrum Sedlák & Partners s.r.o., Okružní 2824, České Budějovice, České Budějovice 3, 37001

(210) **O-576280**
(220) 06.12.2021
(320) 06.12.2021
(511) 29, 30, 43
(540)



(593) Obrazová
(510) (29) hotová (nebo vařená) jídla na bázi zeleniny, ovoce, masa, ryby konzervované, mražené, sušené a vařené ovoce a zelenina, želé, džemy, kompoty, ovocné saláty, kandované ovoce, vejce, mléko, sýry, máslo, jogurty a jiné mléčné výrobky, zeleninové saláty, polévky, jedlé oleje a tuky, zpracované mořské plody, upravené houby, upravené luštěniny, upravené ořechy, upravená semena; (30) káva, kávové nápoje, čaj, kakao, čokoláda, pekařské a cukrářské výrobky, zákusky, koláče, pečivo, croissanty, koblíhy, pudinky, palačinky, zmrzlina, led, mražené jogurty a sorbety, pizzy, tortilly, sendviče, bagety, salátové dresinky, salátové zálivky, sirupy (sladidlo) a melasa pro potravinářské účely; (43) služby zajišťující stravování a nápoje, služby barů, služby spojené s provozováním pohostinství, restaurací, kaváren a podniků rychlého občerstvení restaurační služby (stravování), příprava hotových jídel.
(730) **STINGO s.r.o.**, Hradební 398/1, České Budějovice, České Budějovice 1, 37001, CZ
(740) PatentCentrum Sedláč & Partners s.r.o., Okružní 2824, České Budějovice, České Budějovice 3, 37001

(210) **O-576284**
(220) 06.12.2021
(320) 06.12.2021
(511) 5, 35
(540)

Biopron, pro každý den

(592) Slovní
(510) (5) farmaceutické výrobky, vitamíny, minerály a stopové prvky, hygienické přípravky pro lékařské účely, potravinové doplňky pro lékařské účely, dietetické potraviny a látky upravené na lékařské nebo veterinární použití, kojenecká výživa, doplňky stravy pro člověka a zvířata, vitamínové přípravky v podobě potravinových doplňků, dezinfekční prostředky, medicínské zubní pasty a sirupy, bylinné čaje a extrakty pro lékařské účely, léčivé doplňky stravy, výživové nebo dietetické přípravky pro lékařské účely používané jako denní potravinové doplňky ve formě instantních potravin nebo samostatných směsí, a to z mléka v prášku nebo z živočišných nebo rostlinných bílkovin, také s přidáním vitamínů nebo minerálů nebo stopových prvků nebo cukru, proteinové přípravky nebo potraviny pro lékařské použití, vitamínové a minerály obohacené potraviny ve formě koncentrátů pro lékařské použití jako doplňky výživy, potravinové doplňky ne pro léčebné účely zařazené v této třídě, probiotické doplňky pro léčivé účely, probiotické přípravky pro léčebné účely k zachování přirozené rovnováhy flóry v trávicím systému; (35) reklama na léčivé přípravky, dietetické látky, doplňky stravy, probiotické doplňky pro léčivé účely, probiotické přípravky pro léčebné účely k zachování přirozené rovnováhy flóry v trávicím systému, vitamíny a lékařské přípravky a látky, potraviny a nápoje pro lékařské účely, potraviny a nápoje ne pro lékařské účely, obchodní informace a poradenství pro spotřebitele, pořádání a vedení reklamních akcí, firemních prezentací a náborových akcí, organizace výstav a veletrhů pro reklamní účely, pořádání informačních akcí týkajících se

odborných obchodních záležitostí v oblasti zdravotní péče, podpora veřejného povědomí o potřebě léčby a zvládnutí zdravotních poruch poskytnutím písemných informací o nemocech, možných lécích, vědeckých studiích, vedením reklamních kampaní, maloobchodní a velkoobchodní služby v oblasti farmaceutických přípravků, vitamínů, doplňků stravy, dietních doplňků, probiotických doplňků pro léčivé účely, probiotických doplňků pro léčebné účely k zachování přirozené rovnováhy flóry v trávicím systému, léčivých zubních past a sirupů, léčivých přípravků pro zdravotní péči, on-line maloobchodní služby týkající se farmaceutických výrobků, vitamínů, doplňků stravy, dietních doplňků, probiotických doplňků pro léčivé účely, probiotických přípravků pro léčebné účely k zachování přirozené rovnováhy flóry v trávicím systému, léčivých zubních past a sirupů a léčivých přípravků pro zdravotní péči.

(730) **WALMARK, a.s.**, Oldřichovice 44, Třinec, 73961, CZ
(740) JUDr. Jiří Čermák, advokát, Klimentská 1216/46, Praha 1, Nové Město, 11000

(210) **O-576343**
(220) 08.12.2021
(320) 08.12.2021
(511) 5
(540)



(593) Obrazová
(510) (5) doplňky výživy, potravinové doplňky.
(591) Barevná
(730) **Gesmed Biotec s.r.o.**, Korunní 1208/74, Praha 10, Vinohrady, 10100, CZ
(740) JUDr. Tomáš Lejček MBA, Slezská 169/10, Praha 2, Vinohrady, 12000

(210) **O-576344**
(220) 08.12.2021
(320) 08.12.2021
(511) 3, 25, 30, 31, 32, 34, 35, 43
(540)

Mary Jane Coffee Shop

(592) Slovní
(510) (3) neléčivé kosmetické a toaletní přípravky, především tělové oleje a jiné přípravky pro péči o pleť, vyživující vlasové oleje, koupelové oleje a pěny, kosmetické krémy, balzámy, parfumerní výrobky, především éterické oleje a aromatické výtažky; (25) oděvy, pokrývky hlavy; (30) káva s obsahem CBD, čokoláda s obsahem CBD, čokoládové výrobky s obsahem CBD, čokoládové nápoje s obsahem CBD, chléb, pečivo a cukrovinky s obsahem CBD; (31) přírodní rostliny a květiny; (32) nealkoholické nápoje s obsahem CBD, minerální a sycené vody s obsahem CBD, nápoje a ovocné šťávy s obsahem cbd, sirupy a jiné nealkoholické přípravky pro přípravu nápojů s obsahem CBD; (34) kuřácké potřeby; (35) reklamní, marketingové a propagační služby, maloobchod a velkoobchod s výrobky výše zařazenými ve třídách 3, 25, 30, 31, 32 a 34, obchodní konzultační služby a informace pro spotřebitele; (43) služby restaurační, kavárenské a cukrárenské.
(730) **Bouše Václav**, Veleslavínova 52/18, Plzeň, Vnitřní Město, 30100, CZ
(740) Michael Kunst, Vysoká 4277/12, Staré Mesto, 81106, Bratislava

(210) **O-576345**
(220) 08.12.2021
(320) 08.12.2021
(511) 3, 25, 30, 31, 32, 34, 35, 43
(540)



(593) Obrazová
(510) (3) neléčivé kosmetické a toaletní přípravky, především tělové oleje a jiné přípravky pro péči o pleť, vyživující vlasové oleje, koupelové oleje a pěny, kosmetické krémy, balzámy, parfumerní výrobky, především éterické oleje a aromatické výtažky; (25) oděvy, pokrývky hlavy; (30) káva s obsahem CBD, čokoláda s obsahem CBD, čokoládové výrobky s obsahem CBD, čokoládové nápoje s obsahem CBD, chléb, pečivo a cukrovinky s obsahem CBD; (31) přírodní rostliny a květiny; (32) nealkoholické nápoje s obsahem CBD, minerální a syčené vody s obsahem CBD, nápoje a ovocné šťávy s obsahem CBD, sirupy a jiné nealkoholické přípravky pro přípravu nápojů s obsahem CBD; (34) kuřácké potřeby; (35) reklamní, marketingové a propagační služby, maloobchod a velkoobchod s výrobky výše zařazenými ve třídách 3, 25, 30, 31, 32 a 34, obchodní konzultační služby a informace pro spotřebitele; (43) služby restaurační, kavárenské a cukrárenské.
(591) Barevná
(730) **Bouše Václav**, Veleslavínova 52/18, Plzeň, Vnitřní Město, 30100, CZ
(740) Michael Kunst, Vysoká 4277/12, Staré Město, 81106, Bratislava

(210) **O-576386**
(220) 09.12.2021
(320) 09.12.2021
(511) 9, 37, 42
(540)

RoboTwin

(592) Slovní
(510) (9) software pro průmyslovou automatizaci, čidla k monitorování fyzického pohybu, aplikační software pro robota, nahraný obsah (počítačové programy, data a informace), software umělé inteligence a strojového učení, software pro integraci umělé inteligence a strojového učení v oblasti dat velkého objemu, software pro monitorování, analýzu, kontrolu a provádění operací ve fyzickém světě; (37) lakování; (42) návrh a vývoj programů pro zpracování dat, služby v oblasti informačních technologií, vědecké a technologické služby, poradenství v oblasti automatizace v kancelářích a na pracovištích.
(730) **Mejdrechová Megi Ing.**, 5. máje 272/57, Praha 5, Stodůlky, 15500, CZ

(210) **O-576392**
(220) 10.12.2021
(320) 10.12.2021
(511) 35, 42
(540)

HR DRIVE

(592) Slovní
(510) (35) pomoc v obchodní a podnikatelské činnosti, management a administrativní služby, řízení lidských zdrojů a náborové služby, obchodní

konzultační a poradenské služby; (42) služby v oblasti informačních technologií.
(730) **TREXIMA spol. s r.o.**, třída Tomáše Bati 299, Zlín, Louky, 76001, CZ

(210) **O-576394**
(220) 10.12.2021
(320) 10.12.2021
(511) 3, 21, 44
(540)

FiNeli DENT

(592) Slovní
(510) (3) přípravky pro ústní hygienu, zejména bělicí gely na zuby, bělicí zubní pasty, gelové zubní pasty, gely na bělení zubů, leštidla umělého chrupu, osvěžovače dechu, přípravky na leštění umělého chrupu, přípravky na čištění zubních protéz, přípravky na čištění zubů, přípravky na čištění zubů a ústní vody, přípravky zubní péče, ústní vody, ne pro lékařské účely, ústní vody (neléčivé), detekční tablety k osobnímu použití při indikaci zubního kamene, přípravky na osvěžení dechu pro osobní hygienu; (21) pomůcky ústní hygieny, zejména dentální nit, elektrické zubní kartáčky, kartáčky na jazyk, kartáčky na zuby, mezizubní kartáčky na čištění zubů, párátko; (44) služby zubního lékařství, zejména čištění zubů, chirurgie.
(730) **Jančařík Petr MDDr.**, Mikulášská 1939/15, Krmov, Pod Bezručovým vrchem, 79401, CZ
(740) 3ADVOKÁTI s.r.o., Nádražní 879/27, Ostrava, Moravská Ostrava, 70200

(210) **O-576418**
(220) 10.12.2021
(320) 10.12.2021
(511) 9, 38, 42, 45
(540)

We remember

(592) Slovní
(510) (9) software, aplikační software, komunikační software, počítačový software, počítačový software (programy), sociální software, počítačové softwarové platformy pro sociální síť, software pro komunikaci, vytváření sítí a sociální sítí, aplikační software pro služby sociálních sítí přes internet, software využívající mikrotransakce; (38) fóra (chatové místnosti) pro sociální síť, služby diskusních místností pro sociální síť, poskytování on-line chatových místností ke komunikaci v rámci sociálních sítí; (42) software (tvorba -), tvorba počítačových programů, vývoj počítačových programů, výzkum v oblasti sociálních médií, tvorba počítačových programů s mikrotransakcemi; (45) služby navazování sociálních kontaktů na internetu, služby on-line sociálních sítí dostupné prostřednictvím mobilních aplikací ke stažení, organizování setkání pozůstalých rodin k upomenutí smrti blízké osoby, služby navazování sociálních kontaktů přes internet pro účely vzpomínky na zesnulé.
(730) **We remember s.r.o.**, Příčná 1892/4, Praha 1, Nové Město, 11000, CZ
(740) Mgr. Karel Bauer, Urešova 1266/2, Praha 4, Kunratice, 14800

(210) **O-576425**
(220) 12.12.2021
(320) 12.12.2021
(511) 9, 35, 42
(540)

(593) Obrazová
(510) (9) software na zpracování dat pro zpracování textu; (35) marketing, digitální marketing, internetový marketing, marketingové poradenství, poradenské služby v oblasti internetového marketingu, marketingové konzultační služby; (42) poskytování virtuálního počítačového prostředí prostřednictvím cloud computingu.
(591) Barevná
(730) **Seomaker s.r.o.**, náměstí Přátelství 1518/2, Praha 10, Hostivař, 10200, CZ

(210) **O-576444**

(220) 13.12.2021

(320) 13.12.2021

(511) 3, 5, 8, 9, 10, 11, 12, 16, 18, 20, 21, 24, 25, 27, 28, 35

(540)

newbaby

(593) Obrazová

(510) (3) kosmetika, mýdla, přípravky pro péči o nehty, vatové tyčinky pro kosmetické účely, dětské čistící ubrousky, ubrousky pro nemluvnata, ubrousky na batolata, čistící ubrousky pro dámskou intimní hygienu; (5) hygienické kalhotky, čistící ubrousky napuštěné dezinfekčními přípravky pro hygienické účely, tampóny absorpční, plenky, dětské pleny, jednorázové dětské pleny, papírové plenky pro kojence, dětské papírové pleny, pleny z buničiny pro novorozence, papírové pleny, tvarované papírové pleny pro děti, jednorázové pleny pro miminka, plenkové kalhotky pro děti, jednorázové plenkové kalhotky pro miminka, vložky do podprsenek (při kojení), inkontinenční oděvy, návleky na plenky, látkové pleny, jednorázové celulózové vložky do plenek, dámské hygienické výrobky, jednorázové odvykací plenkové kalhotky, papírové nebo celulózové pleny, vložky do plen na jedno použití, buničinné pleny na jedno použití, trojúhelníkové papírové plenky pro děti, dětské pleny na plavání, jednorázové pleny pro pacienty trpící inkontinencí, absorpční výrobky pro osobní hygienu, jednorázové vložky do dětských plen a plen pro inkontinentní osoby, jednorázové plenkové kalhotky pro osoby trpící inkontinencí, papírové vložky do plen, vložky z buničiny do plenkových kalhotek pro osoby trpící inkontinencí; (8) nůžky na nehty, kleštičky na nehty, pilníky na nehty, pinzety; (9) teploměry, s výjimkou lékařských, snímače teploty pro vědecké použití, interaktivní terminály vybavené dotykovou obrazovkou, komunikační zařízení, přenosné monitory, rádiová zařízení a přístroje, systémy pro inteligentní domácnost, terminály k přijímání signálů, chůvičky (audio a video zařízení pro monitorování dítěte), čidla na ochranu soukromí, elektronická zařízení na monitorování kojenců, videochůvičky, dětské váhy; (10) dětské dudlíky (šidítka), dětské lahve, dudlíky pro kojence, odsávačky mateřského mléka, pásy břišní, roušky k lékařskému použití, klipy na dudlíky, kroužky k prořezávání zubů, kousací kroužky, dudlíky pro krmení kojenců, kojenecké lahve, pediatrické dudlíky, pomůcky na masírování dásní pro batolata, pomůcky na zmírnění bolesti při prořezávání zubů, prsní kloboučky na kojení, sací lahve pro děti, šálky na krmení (k lékařským účelům), savičky (kojenecké lahve), spony na dudlík, uzávěry kojeneckých lahví, odsávačky hlenů, nosní odsávačky; (11) sterilizátory na kojenecké lahve, elektrické ohřívače lahví, domácí ohřívače stravy, lampičky; (12) bezpečnostní sedačky pro děti (automobilové), příkrývky na dětské pojízdné sedačky, sklápěcí kryty (střechy) na dětské pojízdné sedačky, dětské kočárky, příkrývky na dětské kočárky, golfové vozíky (vozidla), skládací kočárky dětské, dětské sportovní kočárky, tříkolky, dětská jízdní kola, čtyřkolky, koloběžky (vozidla), fusaky do dětských kočárků, příslušenství pro dětské kočárky, rukávničky na dětské kočárky, tašky a pláštěnky k dětským kočárkům, slunečníky a stínítka k dětským kočárkům, ochranné folie a kapsáře do auta, stínítka do auta, cestovní pomůcky pro děti, jmenovitě moskytiéry na dětské kočárky, přívěsné vozíky pro děti, bezpečnostní pásy pro děti do vozidel, dětské sedačky upravené pro jízdní kola; (16) knihy, dětské knihy, papír, lepenka, tiskárenské výrobky, časopisy, komiksy, fotografie, papírnické výrobky, psací potřeby, knihy k nalepování výstřížků (alba), kalendáře, obtisky, razítka, plakáty, plastické hmoty na modelování, učební pomůcky s výjimkou přístrojů, katalogy, balicí papír, blahopřání, papírové podložky, těžítka, papírové ubrusy, školní tabule, papírové a plastové obaly; (18) popruhy pro nošení kojenců, slunečníky, vaky na nošení dětí, nákupní tašky, přebalovací tašky, batohy, cestovní kufry, dámské kabelky, cestovní vaky, peněženky, dětské brašny přes rameno, hygienické tašky na toaletní potřeby, nosítka na nošení malých dětí na těle, postroje na nošení dětí, sedačky na záda na nošení dětí, tašky na nošení dětí; (20) kolečka k nábytku nekovová, komody, ložní potřeby (s výjimkou ložního prádla), lůžkoviny (s výjimkou ložního prádla), matrace, nábytek, části nábytku ze dřeva, lišty u nábytku z umělých hmot, postele, regály, ohrádky pro děti, skříně, židle vysoké pro děti, dětský nábytek, zrcadla, obrazové rámy, podložky na spaní, podložky na matrace, přebalovací podložky, těhotenské a kojící polštáře, přebalovací stoly, přebalovací pulty, křesla, jídelní židličky pro děti, lehátka pro děti, plastový nábytek, cestovní dětské postýlky, nastavitelné bezpečnostní zábrany, nekovové chrániče rohů, bezpečnostní pojistky na

zásuvky a skřínky, dveřní zarážky, úložné boxy na hračky, polštářek pro kojení, polštáře, pelíšky neboli hnízdečka pro miminka, dětská chodítka; (21) kartáče, kartáčky zubní, hřebeny, lahve, mycí houby, ohřívače neelektrické na kojenecké lahve, pomůcky kosmetické, tepelné izolační nádoby, vaničky (dětské, přenosné), obědové a snídaňové soupravy pro děti, hřebeny a kartáče na vlasy pro děti a kojence, deky, textilní podložky na lahve, koše na pleny; (24) cestovní příkrývky, koupelnové textilie s výjimkou oblečení, ložní pokrývky a příkrývky, ložní prádlo, lůžkoviny, potahy na nábytek z textilních materiálů, textilie na obuv, povlaky na polštáře, spací pytle, povlečení pro děti a kojence, deky, textilní podložky (prostírání), moskytiéry, příkrývky včetně přehozů přes postele, povlaky, ručníky z textilních materiálů, osušky, osušky s kapucí, potahy na postele, prostěradla, povlečení, vložky do spacích pytlů, zavinovačky, mantinely do postýlky (ložní prádlo), podložky do postele, návleky na přebalovací podložky, textilní dekorace na stěny; (25) body, bryndáčky (ne z papíru), čepice, kabátky, kalhoty, kombinézy (oděvy), legíny, nánožníky (neelektricky vyhříváné), oblečení, obuv, oděvy, oděvy pletené, podprsenky, pokrývky hlavy, ponožky, punčocháče (punčochové kalhoty), rukavice, rukavice bez prstů, rukavice palcové, svrchní kabáty, šály, tílka, košílky, výbavička pro novorozence, kloboučnické zboží pro děti a kojence, dětské spodní prádlo, sportovní obuv, koupací úbory, kombinézy pro děti a kojence, pyžama, župany, dětské výbavičky (oděvy), sukně, svetry, šátky, trička, ponča, roušky (oděvy), šaty, bundy, overaly, dupačky, tepláky, kraťasy, mikiny, soupravy (oděvy), polodupačky, těhotenské oblečení, capáčky; (27) protiskluzné podložky do vany, koberce, gumové rohože, tapety, koberce na hraní, podlahové puzzle podložky, protiskluzové podlahové krytiny na schodiště, protiskluzové podložky, protiskluzový materiál pod koberce, tapetové bordury; (28) hračky, hračky plyšové, chraстítka (hračky), medvídci plyšová, hry, potřeby pro gymnastiku a sport, které nejsou uvedeny v jiných třídách, vánoční ozdoby, autíčka na hraní, boby, houpačky, koloběžky (hračky), koně houpačí, lahve sací pro panenky, panenky, šatičky pro panenky, šánky (sportovní potřeby), skluzavky (hry), stavebnicové kostky (hračky), interaktivní hračky, kreativní hračky ve formě stavebnice, kočárky pro panenky, hrací deky (pro kojence), hračky do vody, knihy do vody, hračky na zahradu, stany jako hračky, dětské kuchyňky a dílny, dětské nářadí, nafukovací hopsadla, dětská odrážedla, kolotoče nad postýlku, trampolíny, karty na hraní; (35) administrativní zpracování nákupních objednávek, aktualizace a údržba dat v počítačových databázích, design reklamních materiálů, komerční informace a rady pro spotřebitele (spotřebitelská poradna), prezentace výrobků v komunikačních médiích pro účely maloobchodu, reklama, marketing, systemizace informací do počítačových databází, poskytování obchodních informací prostřednictvím webových stránek, poskytování on-line tržního prostoru pro nakupující a prodávající výrobků a služeb, předvádění zboží, maloobchodní, velkoobchodní a internetový prodej (eshop) v oblasti výrobků pro kojence, děti a jejich rodiče.

(730) **CARERO s.r.o.**, č. p. 311, Písek, 73984, CZ

(740) **PROPATENT, JUDr. Matěj Sedláček**, Pod Pekařkou 107/1, Praha 4, Podolí, 14700

(210) **O-576471**
(220) 14.12.2021
(320) 14.12.2021
(511) 41, 43
(540)



**CHÂTEAU
LECHOVICE**

(593) Obrazová
(510) (41) vzdělávání, školení, zábava, sportovní a kulturní činnost; (43) služby zajišťující stravování a nápoje, dočasné ubytování.
(730) **Zámek Lechwitz, s.r.o.**, Masarykova 413/34, Brno, Brno-město, 60200, CZ
(740) Advokátní kancelář Kučera a Truschinger s.r.o., JUDr. Tomáš Truschinger, Bašty 413/2, Brno, Brno-město, 60200

(210) **O-576516**
(220) 15.12.2021
(320) 15.12.2021
(511) 45
(540)



(593) Obrazová
(510) (45) bezpečnostní služby, záchranné služby, služby ostražky a vymáhací služby, záchrana osob.
(591) Barevná
(730) **Česká republika - Hasičský záchranný sbor Královéhradeckého kraje**, nábřeží U Přívozu 122/4, Hradec Králové, 50003, CZ

(210) **O-576517**
(220) 15.12.2021
(320) 15.12.2021
(511) 45
(540)



(593) Obrazová
(510) (45) bezpečnostní služby, záchranné služby, služby ostražky a vymáhací služby, záchrana osob.
(591) Barevná
(730) **Česká republika - Hasičský záchranný sbor Královéhradeckého kraje**, nábřeží U Přívozu 122/4, Hradec Králové, 50003, CZ

(210) **O-576518**
(220) 15.12.2021
(320) 15.12.2021
(511) 6, 20, 37
(540)



(593) Obrazová
(510) (6) kovové skladovací háčky, háčky a konzoly, kovové skladovací boxy, skřínky a kovové skladovací schránky na nářadí, kovové držáky nářadí, závěsné stojany na lyže, kovové pracovní stoly (ponky); (20) nástěnné police, nástěnné nosné panely z plastu pro uchycení háčků, háků a nástěnných předmětů, části regálů, zejména nástěnné, profilové sloupky, dna příhrádek, konzoly, nosná ramena, zadní stěny, děrovací podložky, držáky nářadí, stojany na lyže, drátěné koše, boxy, části nábytku z plastických hmot, speciálně pro vybudování obchodů všech branží jako prodejní a skladový nábytek; (37) instalace a výroba, technická údržba, opravy a uvádění do provozu provozního, skladovacího a kancelářského vybavení, zejména části nábytku a skladovacích nástěnných systémů.
(730) **Neprášek Pavel Mgr.**, Nad nemocnicí 1603, Kadaň, 43201, CZ
Vild Karel, Hrádečná 39, Blatno, 43001, CZ
(740) Mgr. Lucie Průchová, Nerudova 348, Kadaň, 43201

(210) **O-576519**
(220) 15.12.2021
(320) 15.12.2021
(511) 6, 20, 37
(540)

BULLDOG Storage System

(592) Slovní
(510) (6) kovové skladovací háčky, háčky a konzoly, kovové skladovací boxy, skřínky a kovové skladovací schránky na nářadí, kovové držáky nářadí, závěsné stojany na lyže, kovové pracovní stoly (ponky); (20) nástěnné police, nástěnné nosné panely z plastu pro uchycení háčků, háků a nástěnných předmětů, části regálů, zejména nástěnné, profilové sloupky, dna příhrádek, konzoly, nosná ramena, zadní stěny, děrovací podložky, držáky nářadí, stojany na lyže, drátěné koše, boxy, části nábytku z

plastických hmot, speciálně pro vybudování obchodů všech branží jako prodejní a skladový nábytek; (37) instalace a výroba, technická údržba, opravy a uvádění do provozu provozního, skladovacího a kancelářského vybavení, zejména části nábytku a skladovacích nástěnných systémů.

- (730) **Neprášek Pavel Mgr.**, Nad nemocnicí 1603, Kadaň, 43201, CZ
Vild Karel, Hrádečná 39, Blatno, 43001, CZ
(740) Mgr. Lucie Průchová, Nerudova 348, Kadaň, 43201

- (210) **O-576521**
(220) 15.12.2021
(320) 15.12.2021
(511) 29, 30, 40
(540)



- (593) Obrazová
(510) (29) maso, krůtí maso, uzené maso, vepřové maso, pečené vepřové maso, konzervované vepřové maso, trhané pečené vepřové maso, mražené maso, zavařené maso, zpracované maso, zpracované hovězí maso, zpracované masové výrobky, konzervované maso, masové konzervy, konzervované vařené maso, hovězí maso, dušené hovězí maso, trhané pečené hovězí maso, vařené maso, pečené maso, trhané pečené kuřecí maso, masové paštiky, masové pěny, masové chuťovky, maso a masné výrobky, hotová jídla obsahující převážně maso, hotová jídla obsahující převážně kachní maso, hotová jídla obsahující (převážně) kuřecí maso, hotová jídla obsahující převážně krůtí maso, hotová vařená jídla obsahující převážně kuřecí maso, hotová vařená jídla obsahující převážně krůtí maso, hotová vařená jídla obsahující výhradně nebo téměř výhradně maso, konzervované hovězí haše (masová směs), bologna (masový výrobek boloňského typu); (30) masové šťávy, masové omáčky; (40) konzervování potravin a nápojů.
(591) Barevná
(730) **WHALLEY a.s.**, Mikulášovická 552, Velký Šenov, 40778, CZ
(740) **FRAŇO advokátní kancelář s.r.o.**, Truhlářská 1108/3, Praha 1, Nové Město, 11000

- (210) **O-576528**
(220) 15.12.2021
(320) 15.12.2021
(511) 3, 5, 16, 35, 38
(540)

Dr. DEVIL TURBULENCE

- (592) Slovní
(510) (3) mýdla, tekutá mýdla, šampóny, kondicionéry, šampóny tělové, pěny do koupele, pleťová a tělová kosmetika, krémy, přípravky pro bělení, prací prostředky (i tekuté), aviváže, tekuté mycí a čisticí prostředky, zubní pasty, přípravky pro čištění, leštění, odmašťování a broušení, čisticí, lešticí a broušící přípravky pro automobily, autokosmetika, tělová mléka, čisticí mléka, pleťové vody, dětská kosmetika; (5) přípravky pro čištění a osvěžování vzduchu, deodoranty (jiné než pro osobní potřebu), hygienické výrobky pro osobní hygienu zařazené do třídy 5, antibakteriální a dezinfekční přípravky; (16) tiskoviny a výrobky z papíru, a to letáky, katalogy, kalendáře, fotografie, etikety, tašky papírové, plakáty, kartóny, pohlednice, gratulace, obálky, samolepky, tašky umělohmotné; (35) šíření reklamy počítačovou sítí a internetem, rádiovými a televizními programy; (38) šíření informací počítačovou sítí a internetem, rádiovými a televizními programy.
(730) **TOMIL s.r.o.**, Gen. Svatoně 149, Vysoké Mýto, Litomyšlské Předměstí, 56601, CZ
(740) Rott, Růžička & Guttman a spol., Vyskočilova 1566, Praha 4, Michle, 14000

- (210) **O-576533**
(220) 15.12.2021
(320) 15.12.2021
(511) 35, 36, 41
(540)

Diverzo

- (592) Slovní
(510) (35) marketingové služby v oblasti finančních služeb, partnerský marketing; (36) ekonomická a finanční analýza, analýza finančních investic a průzkum v oblasti cenných papírů, finanční plánování a řízení, poradenské služby v oblasti finančního plánování a investic, správa portfolia, správa investic, zprostředkování pojištění, poradenské a informační služby vztahující se ke zprostředkování pojištění, služby v oblasti úvěrů a zprostředkování hypoték, zprostředkování hypoték, finanční poradenství v oblasti investic do nemovitostí, poskytování informací vztahujících se k získávání finančních prostředků na charitativní účely, poskytování finanční informace v digitální podobě, finanční služby související s digitálními měnami, služby virtuálních měn; (41) akademie online kurzů zaměřených zejména na finanční poradenství, finanční služby, produkty a investování, poskytování vzdělávacích informací o finančních službách, produktech a investování prostřednictvím online portálu, pořádání a vedení školicích kurzů zaměřených na finanční služby, produkty a investování, organizování workshopů, seminářů, přednášek a konferencí, zajišťování vzdělávacích seminářů online, výroba a vedení vzdělávacích kurzů a programů.
(730) **Diverzo s.r.o.**, Lazarská 11/6, Praha 2, Nové Město, 12000, CZ
(740) Mgr. Alžběta Kokešová, advokátka, Křivoklátská 254, Praha 9, Letňany, 19900

- (210) **O-576590**
(220) 17.12.2021
(320) 17.12.2021
(511) 35, 36, 37, 42
(540)

CORES Development

- (592) Slovní
(510) (35) reklamní služby v oblasti nemovitostí, inzerce komerčních nebo obytných nemovitostí, reklama, propagační činnost; (36) služby realitní kanceláře, majetkové investice (realitní), nemovitostní (realitní) konzultační služby, finanční a realitní oceňování, služby nemovitostní (realitní služby), služby realitní kanceláře pro prodej a pronájem budov, služby realitních kanceláří vztahující se k nákupu a prodeji pozemků, služby realitních kanceláří vztahující se k nákupu a prodeji budov, poskytování informací v oblasti trhu s nemovitostmi (realitními), poskytování informací týkajících se realitních záležitostí prostřednictvím internetu, realitní služby vztahující se ke správě investic do nemovitostí, poskytování realitních informací vztahujících se k nemovitostem a pozemkům, financování nemovitostí, management nemovitostí, správa nemovitostí, pronájem nemovitostí, sjednávání pronájmu nemovitostí, asistence při koupi nemovitostí, poradenství v oblasti nemovitostí, kapitálové investice v nemovitostech, služby spojené s nabýváním nemovitostí, služby týkající se průzkumu v oblasti získávání nemovitostí, financování projektů pro rozvoj nemovitostí; (37) stavební dozor pro realitní projekty, stavba nemovitostí, výstavba průmyslových nemovitostí, stavba obytných nemovitostí, stavba komerčních nemovitostí, developerské služby (stavebnictví), instalační služby v oboru strojírenství, provádění průmyslových staveb, stavební a stavitelské služby, služby řízení stavebních projektů, řízení stavebních projektů na místě; (42) inženýrsko-technické služby, technické poradenské služby vztahující se ke stavebnictví, stavební projektování, inženýrské a průmyslové projektování, příprava zpráv z oblasti projektování nemovitostí, architektonické služby v oblasti navrhování budov, poradenské služby vztahující se k navrhování budov.
(730) **CORES Development s.r.o.**, Sirotkova 3134/54a, Brno, Žabovřesky, 61600, CZ
(740) PatentEnter s.r.o., Koliště 1965/13a, Brno, Černá Pole, 60200

- (210) **O-576594**
(220) 17.12.2021
(320) 17.12.2021
(511) 32, 33, 44
(540)

MLADÝ MARTIN

- (592) Slovní
(510) (32) nealkoholické víno, nealkoholické nápoje; (33) alkoholické nápoje (lihoviny), vína, šumivá vína; (44) vinohradnictví.

(730) **VÍNO ZLOMEK & VÁVRA s.r.o.**, č. p. 400, Boršice u Blatnice, 68763, CZ
(740) Mgr. Pavol Riško, advokát, Jakubská 156/2, Brno, Brno-město, 60200

(730) **Kühntreiber Petr**, Zahradníčkova 1390, Třebíč, Horka-Domky, 67401, CZ
(740) Law & Tech, s.r.o., advokátní kancelář, Rooseveltova 809/22, 04001 Košice

(210) **O-576599**
(220) 19.12.2021
(320) 19.12.2021
(511) 39, 41, 43
(540)

pujcsi **dum** nakolech.cz

(593) Obrazová
(510) (39) doprava, balení a skladování zboží, organizování cest; (41) vzdělávání, školení, zábava, sportovní a kulturní činnosti; (43) stravovací služby, přechodné ubytování.
(591) Barevná
(730) **Dvůr Terešov s.r.o.**, Hovorčovická 137, Bořanovice, Pakoměřice, 25065, CZ

(210) **O-576614**
(220) 20.12.2021
(320) 20.12.2021
(511) 9, 16, 28, 38, 41
(540)

JELEN

(592) Slovní
(510) (9) gramofonové desky, kompaktní disky (audio/video), nosiče zvukových záznamů, stahovatelné hudební soubory, stahovatelné elektronické notové záznamy, stahovatelné elektronické publikace; (16) fotografie (tištěné), grafické znázornění, grafické reprodukce, grafické tisky, hudební přání, knihy, komiksy, noviny, oběžníky, tiskoviny, tištěné notové zápisy, tištěné publikace, zpěvníky, zpravodaje, zápisníky; (28) figurky (hračky); (38) rozhlasové vysílání; (41) zábava, sportovní a kulturní činnost, hudební produkce, pořádání a uvádění koncertů, poskytování hudby online bez možnosti stažení, předvádění živých vystoupení, psaní a skládání písní, předprodej vstupenek (zábava), rozhlasová zábava, skládání hudby, služby baviče, služby nahrávacího studia, zábava, klubové služby (zábava nebo vzdělávání), pořádání plesů, poskytování videí online bez možnosti stažení, půjčování audionahrávek.
(730) **Polák Jindra**, Studentská 541/3, Praha 6, Dejvice, 16000, CZ

(210) **O-576616**
(220) 20.12.2021
(320) 20.12.2021
(511) 7
(540)

 **DELTA**
TŘEBÍČ
KÜHNTREIBER & NEMEC

(593) Obrazová
(510) (7) stroje a obráběcí stroje na zpracování materiálů a pro výrobu, generátory elektriny, elektrické svářečské stroje, autogenní svářečské stroje, elektrody pro svářečské stroje.

(210) **O-576627**
(220) 20.12.2021
(320) 20.12.2021
(511) 17, 35
(540)



(593) Obrazová
(510) (17) fólie z plastických hmot, nikoliv na balení, fólie z umělé hmoty, ohebné plastové fólie (jiné než na balení), polyetylenové fólie (s výjimkou fólií na balení), měkké polyvinylchloridové fólie s vysokým leskem k použití ve výrobě, elastomerové obložení na ochranu povrchů v místech používaných na otryskávání, laminátové plastové materiály na ochranu povrchu, zakrývací fólie, ohebné plastové fólie jako na ochranu nábytku a povrchů; (35) administrativa prodeje, administrativní služby v oblasti příjmu prodejních objednávek, administrativní zpracování nákupních objednávek, administrativní zpracování nákupních objednávek zadaných telefonicky nebo přes počítač, obchodní informace a poradenství pro spotřebitele při výběru výrobků a služeb, online objednávkové služby, maloobchodní a velkoobchodní prodej ohebných plastových fólií, maloobchodní a velkoobchodní prodej výrobků uvedených výše ve třídě 17.
(591) Barevná
(730) **Mekkesklo s.r.o.**, Husitská 75/25, Praha 3, Žižkov, 13000, CZ
(740) Advokátní kancelář - Mgr. Petr Žižka, LL.M., Mgr. Petr Žižka LL.M., Sedláčkova 209/16, Plzeň, Vnitřní Město, 30100

(210) **O-576628**
(220) 20.12.2021
(320) 20.12.2021
(511) 16, 35, 40
(540)



(593) Obrazová
(510) (16) plakáty, zarámované plakáty, papírové plakáty, mapy, zeměpisné mapy, ilustrované mapy na zeď, tisky grafických uměleckých děl, tiskárenské výrobky, fotografické reprodukce, fotografie [tištěné], fotografie zarámované a bez rámu, grafické reprodukce, kreslené obrázky, nástěnná schémata, papír a papírnické zboží, pouzdra na mapy, rámečky na fotografie; (35) služby tiskové kanceláře, maloobchodní prodej tiskovin, velkoobchodní prodej tiskovin, maloobchodní prodej papírnického zboží, maloobchodní služby zaměřené na papírenské zboží, online reklama v počítačové komunikační síti, on-line propagace počítačových sítí a webových stránek, přímá marketingová reklama, maloobchodní a velkoobchodní prodej plakátů, maloobchodní a velkoobchodní prodej map v podobě plakátů; (40) tisk fotografií, tiskařské služby, služby výroby tiskovin, tisk obrazů na objekty, tisk digitálně uložených obrázků a

fotografií, tisk dokumentů z digitálních médií, foto tisk, dekorativní tisk pro třetí osoby, tisk map.

- (730) **Fastry media s.r.o.**, Korunní 2569/108, Praha 10, Vinohrady, 10100, CZ
(740) Advokátní kancelář - Mgr. Petr Žižka, LL.M., Mgr. Petr Žižka LL.M., Sedláčkova 209/16, Plzeň, Vnitřní Město, 30100

(rolety, žaluzie, markýzy), maloobchodní a velkoobchodní služby v oblasti prodeje stínící techniky (rolety, žaluzie, markýzy).

- (591) Barevná
(730) **PRAKTIC spol. s r.o.**, č. p. 133, Pištín, 37346, CZ
(740) Advokátní kancelář - Mgr. Petr Žižka, LL.M., Mgr. Petr Žižka LL.M., Sedláčkova 209/16, Plzeň, Vnitřní Město, 30100

(210) **O-576630**

- (220) 20.12.2021
(320) 20.12.2021
(511) 20, 24, 35
(540)



(593) Obrazová

- (510) (20) interiérové žaluzie, okenní rolety (vnitřní), zatemňovací rolety (vnitřní), vnitřní textilní rolety, nekovové zásuvkové kolejničky, kolejničky na záclony a závěsy, vnitřní lamelové žaluzie, interiérové žaluzie (navíjecí), horizontální okenní žaluzie, vnitřní žaluzie a rolety, nekovové garnýže, posuvné rozdělovací přepážky do místností (nábytek), záclonové tyče, tyče na závěsy, podpůrné záclonové tyče, držáky na záclonové tyče, plastové kladky pro rolety; (24) skládané rolety, garnýže, sítě proti hmyzu; (35) obchodně-propagační služby, online reklama prostřednictvím počítačových komunikačních sítí, výrobový marketing, marketingové poradenské služby, marketingové služby, maloobchodní a velkoobchodní prodej

(210) **O-576633**

- (220) 21.12.2021
(320) 21.12.2021
(511) 35, 41, 42
(540)

DESIGN.S

- (592) Slovní
(510) (35) pořádání výstav pro obchodní či reklamní účely; (41) akademie (vzdělávání), kulturní, vzdělávací a zábavní služby poskytované uměleckými galeriemi, online vydávání elektronických knih a časopisů, pořádání a vedení konferencí, pořádání a vedení seminářů, pořádání a vedení symposií, pořádání a vedení workshopů (seminářů), pořádání soutěží (vzdělávacích nebo zábavných), pořádání výstav ke kulturním nebo vzdělávacím účelům, poskytování elektronických publikací online bez možnosti stažení, poskytování videí online bez možnosti stažení, praktický výcvik (předvádění), provozování muzea (předvádění, výstavy), předávání know-how (odborné vzdělávání), psaní textů, služby grafické úpravy, nikoli k reklamním účelům, školení, školní vzdělávání, vydávání knih, vydávání textů, s výjimkou reklamních, vzdělávací služby, zkoušení (pedagogická činnost); (42) grafický design propagačních materiálů, průmyslový design, styling (průmyslový design), umělecký design, vědecký výzkum.
(730) **Technické muzeum v Brně**, Purkyňova 2950/105, Brno, Královo Pole, 61200, CZ
(740) Krejčí, Rajf & partneři s.r.o., advokátní kancelář, Mgr. Tomáš Krejčí, Špitálka 539/23e, Brno, Tmitá, 60200

Zamítnuté a částečně odmítnuté/zamítnuté přihlášky ochranných známek po zveřejnění

Zjistí-li Úřad v průběhu řízení o námitkách, že přihlašovaná ochranná známka nesplňuje podmínky pro zápis, přihlášku zamítne. Zjistí-li, že přihlašovaná ochranná známka nesplňuje podmínky pro zápis jen pro některé výrobky nebo služby, přihlášku odmítne/zamítne v rozsahu výrobků nebo služeb, pro které přihláška nesplňuje podmínky zápisu. S ohledem na tuto skutečnost, obsahuje tato kapitola údaje o rozhodnutích o zamítnutí přihlášky ochranné známky v celém nebo částečném rozsahu na základě ustanovení § 26 zákona č. 441/2003 Sb.

Údaje o výsledku rozhodnutí (zamítnutí přihlášky, částečné odmítnutí/zamítnutí přihlášky) jsou uvedeny jako datum právní moci rozhodnutí/výsledek rozhodnutí.

(210) **O-553439**
(540)



(593) Obrazová
19.01.2022/NABYTÍ P.M. - ZAMÍTNUTÍ PŘIHLÁŠKY PO
ZVEŘEJNĚNÍ

(210) **O-566310**
(540)

DENTOL

(592) Slovní
14.01.2022/NABYTÍ P.M. - ČÁSTEČNÉ ZAMÍTNUTÍ PŘIHL. PO
ZVEŘ.

(210) **O-566792**
(540)



(593) Obrazová
19.01.2022/NABYTÍ P.M. - ČÁSTEČNÉ ZAMÍTNUTÍ PŘIHL. PO
ZVEŘ.

(210) **O-569334**
(540)

Belea

(592) Slovní
21.01.2022/NABYTÍ P.M. - ČÁSTEČNÉ ZAMÍTNUTÍ PŘIHL. PO
ZVEŘ.

(210) **O-569396**
(540)

PITSTOP AUTOMYČKA

(593) Obrazová
15.01.2022/NABYTÍ P.M. - ZAMÍTNUTÍ PŘIHLÁŠKY PO
ZVEŘEJNĚNÍ

Zamítnuté námitky týkající se ochranných známek

V průběhu řízení o námitkách může být Úřadem zjištěno, že přihlašovaná ochranná známka, která byla zveřejněna ve Věstníku, nezasahuje do zákonem chráněných starších práv třetích osob, tzv. namítajících, uvedených v ustanovení § 7 zákona č. 441/2003 Sb., a proto Úřad námitky zamítne. Údaje o rozhodnutích o zamítnutí námitek na základě ustanovení § 26 zákona č. 441/2003 Sb. jsou obsaženy v této kapitole.

(210) **O-552481**

(540)

SOLAKRYL

(592) Slovní

17.01.2022/ NABYTÍ P.M. – ZAMÍTNUTÍ NÁMITEK

Přehled zápisů ochranných známek bez změny ve vztahu ke zveřejněným přihláškám

Kapitola obsahuje údaje o ochranných známkách zapsaných na základě ustanovení § 28 odst. 1 zákona č. 441/2003 Sb., u kterých nedošlo ke změně údajů oproti zveřejněné přihlášce ochranné známky.

Číselný přehled (111)											
389741	389742	389743	389744	389745	389746	389747	389748	389749	389750	389751	389752
389753	389754	389755	389756	389757	389758	389759	389760	389761	389762	389763	389764
389765	389766	389767	389768	389769	389770	389771	389772	389773	389774	389775	389776
389777	389778	389779	389780	389781	389782	389783	389784	389785	389786	389787	389788
389789	389790	389791	389792	389793	389794	389795	389796	389797	389798	389799	389800
389801	389802	389803	389804	389805	389806	389807	389808	389809	389810	389811	389812
389813	389814	389815	389816	389817	389818	389819	389820	389821	389822	389823	389824
389825	389826	389827	389828	389829	389830	389831	389832	389833	389834	389835	389836
389837	389838	389839	389840	389841	389842	389843	389844	389845	389846	389847	389848
389849	389850	389851	389852	389853	389854	389855	389856	389857	389858	389859	389860
389861	389862	389863	389864	389865	389866	389867	389868	389869	389870	389871	389872
389873	389874	389875	389876	389877	389878	389879	389880	389881	389882	389883	389884
389885	389886	389887	389888	389889	389890	389891	389892	389893	389894	389895	

Zápisy ochranných známek bez změny ve vztahu ke zveřejněným přihláškám

- (111) **389741**
(220) 14.11.2019
(320) 14.11.2019
(442) 26.02.2020
(151) 19.01.2022
(730) **Rybánský Lubomír Ing.**, Fraňa Kráľa 434/11, Nitra-Mlynáre, 94901, SK
(740) DELTA legal, advokátní kancelář s.r.o., Mgr. Pavel Fára, advokát, Na příkopě 988/31, Praha 1, Staré Město, 11000
(210) O-559828
(510) (35) aktualizace a údržba dat v počítačových databázích, pomoc při řízení obchodní činnosti, pronájem kancelářských strojů a zařízení, subdodavatelské služby (pomoc v obchodní činnosti), inventarizace; (41) školení; (42) ukládání elektronických dat.
(511) 35, 41, 42
(540)
(592) Slovní

STORE INVENT

- (111) **389742**
(220) 20.08.2020
(320) 20.08.2020
(442) 13.10.2021
(151) 19.01.2022
(730) **Gleason Property s.r.o.**, Jeseniova 1549/124, Praha 3, Žižkov, 13000, CZ
(210) O-566070
(510) (35) inzertní, reklamní a propagační činnost, pomoc při řízení obchodní činnosti, obchodní administrativa, kancelářské práce, marketing; (36) služby finanční, peněžní, nemovitostní a pojišťovací, zejména přijímání vkladů od veřejnosti, poskytování úvěrů, investování do cenných papírů na vlastní účet, finanční pronájem (leasing), platební styk a zúčtování, vydávání platebních prostředků jako platebních karet, cestovních šeků, poskytování záruk, otevírání akreditivů, obstarávání inkasa, poskytování investičních služeb, obchodování na vlastní účet nebo na účet klienta s devizovými hodnotami a se zlatem, finanční makléřství, směnárenské činnost (nákup devizových prostředků), výkon funkce depozitáře, poskytování bankovních informací, vydávání hypotečních zástavních listů; (37) stavební práce v oborech inženýrského, průmyslového a pozemního stavitelství, dodávky staveb a jejich částí v uvedených oborech, včetně bezvýkopových technologií a tunelování, montáže konstrukcí, servisní činnost (údržba) v oblasti výpočetní techniky, půjčování stavebních strojů a zařízení, provoz čerpacích stanic pohonných hmot.
(511) 35, 36, 37
(540)
(592) Slovní

IMMO Building

- (111) **389743**
(220) 13.01.2021
(320) 13.01.2021
(442) 13.10.2021
(151) 19.01.2022
(730) **Kadlčáková Ivana Mgr.**, Polská 1260/24, Praha 2, Vinohrady, 12000, CZ
Bártová Lucie, Lužická 1701/38, Praha 2, Vinohrady, 12000, CZ
Melcrova Miroslava Mgr., Thámova 2017/25, Plzeň, Jižní Předměstí, 30100, CZ
(740) Mgr. Ivana Kadlčáková, Polská 1260/24, Praha 2, Vinohrady, 12000
(210) O-569002
(510) (35) distribuce propagačních materiálů, marketingové služby, marketingové a reklamní poradenství, poradenství v oblasti marketingového rozvoje obchodních značek jiných osob, nákup a vyjednávání reklamního prostoru, podpora prodeje, poskytování obchodních informací, poskytování obchodních informací vztahujících se ke reklamě, propagaci a marketingu, pořádání kulturních, sportovních, obchodních a zábavních atrakcí k propagačním účelům, propagační služby, průzkum trhu, reklamní služby, shromažďování a analýza dat, služby corporate identity, služby reklamní agentury, služby web marketingu, veškeré formy a prostředky propagace ve všech druzích komunikačních prostředků a všemi druhy nosičů informací, vytváření pozitivních vztahů s veřejností (Public Relations); (41) animace, editace audio a video nahrávek, editace napsaného textu, fotografický střih, fotografické zpravodajství, pořádání a organizování konferencí, seminářů,

- symposií a kongresů jménem druhých osob, prezentace živých vystoupení, produkce videí a filmů, redakční služby, služby art studia, služby fotografické knihovny, služby pro správu událostí (event management), služby vzdělávání a školení, vydavatelské služby, zábavní služby, zhotovování audio a video nahrávek, žurnalistické služby, veškeré poradenské a konzultační služby vztahující se k výše uvedeným službám; (42) design marketingových materiálů, design webových stránek, grafický design, grafické návrhy, konzultace týkající se webových stránek, obalový design, poradenské služby ve vztahu k Informačním technologiím, designu multimediálních prezentací a interaktivních her, produktový design a vývoj, počítačové poradenství, počítačové programování, projektování, realizace, údržba, servis a správa webových stránek pro druhé osoby, poskytování služeb web analýzy, vytváření a navrhování webových stránek pro druhé osoby, vytváření, udržování a hosting webových stránek druhých osob, web optimalizace a optimalizace pro vyhledávače informací.
(511) 35, 41, 42
(540)
(592) Slovní

LAMA LUMI

- (111) **389744**
(220) 22.01.2021
(320) 22.01.2021
(442) 13.10.2021
(151) 19.01.2022
(730) **Kovářová Eliška Mgr.**, Polívkova 1025/13, Olomouc, Nová Ulice, 77900, CZ
(210) O-569239
(510) (19) velkoformátové tenké kamenné obklady (kamenné dýhy a kamenné fólie), nekovové materiály pro stavebnictví a konstrukci (pro design interiéru a exteriéru), umělecká díla, nábytek a doplňky z kamenné dýhy; (21) interiérová terária ze skla, porcelánu nebo kameniny; (42) průmyslový design.
(511) 19, 21, 42
(540)
(592) Slovní

Rockfoil

- (111) **389745**
(220) 18.02.2021
(320) 18.02.2021
(442) 13.10.2021
(151) 19.01.2022
(730) **Barš Martin Bc.**, Sudoměřská 893/52, Praha 3, Žižkov, 13000, CZ
(740) Mgr. Jan Konečný, advokát, třída Kpt. Jaroše 1844/28, Brno, Černá Pole, 60200
(210) O-569902
(510) (9) informační technologie a audiovizuální, multimediální a fotografické přístroje, nahraný obsah (počítačové programy, data a informace); (35) reklamní, marketingové a propagační služby, propagace obchodu (reklama), pomoc v obchodní a podnikatelské činnosti, management a administrativní služby; (38) telekomunikační služby, služby telekomunikačních sítí; (41) zábava, audio zábava, hudební zábava, divadelní zábava, zábava prostřednictvím telefonu, hudební skupiny (zábava), filmová zábava, rozhlasová zábava, televizní zábava, plánování večírků (zábava), zprostředkování kulturních událostí; (45) služby sociálních sítí dostupné prostřednictvím sítě Internet, služby on-line sociálních sítí dostupné prostřednictvím mobilních aplikací ke stažení.
(511) 9, 35, 38, 41, 45
(540)
(592) Slovní

TeatroArt

- (111) **389746**
(220) 01.03.2021
(320) 01.03.2021
(442) 13.10.2021
(151) 19.01.2022
(730) **Hlínecký Lukáš**, Templářská 1005, Čejkovice, 69615, CZ
(740) Ing. Pavel Reichel, Lopatecká 152/14, Praha 4, Podolí, 14700
(210) O-570157

(510) (32) nekvašené vínné mošty, výtažky z nekvašených vínných moštů; (33) alkoholické nápoje (s výjimkou pív), révová vína, sekty, lihoviny; (35) prodej a on-line prodej výše uvedených výrobků ve třídách 32 a 33.

(511) 32, 33, 35

(540) **Cuvée MORABERNET**

(592) Slovní

(111) **389747**

(220) 01.03.2021

(320) 01.03.2021

(442) 13.10.2021

(151) 19.01.2022

(730) **Hlinecký Lukáš**, Templářská 1005, Čejkovice, 69615, CZ

(740) Ing. Pavel Reichel, Lopatecká 152/14, Praha 4, Podolí, 14700

(210) O-570162

(510) (32) nekvašené vínné mošty, výtažky z nekvašených vínných moštů; (33) alkoholické nápoje (s výjimkou pív), révová vína, sekty, lihoviny; (35) prodej a on-line prodej výše uvedených výrobků ve třídách 32 a 33.

(511) 32, 33, 35

(540) **Cuvée SORRY**

(592) Slovní

(111) **389748**

(220) 02.03.2021

(320) 02.03.2021

(442) 13.10.2021

(151) 19.01.2022

(730) **Petra Skyvová Bc**, Havlíčkova 649/7, Olomouc, 77900, CZ

(210) O-570205

(510) (41) trénování sportů, služby v oblasti trénování sportů; (44) vývoj individuálních programů fyzické rehabilitace.

(511) 41, 44

(540)

(593) Obrazová

(111) **389749**

(220) 04.03.2021

(320) 04.03.2021

(442) 13.10.2021

(151) 19.01.2022

(730) **INTECO PTI s.r.o.**, Brněnská 1146/30, Žďár nad Sázavou, Žďár nad Sázavou 1, 59101, CZ

(740) **DANĚK & PARTNERS** Advokátní a patentová kancelář, Ing. Vilém Daněk PhD. LL.M., patentový zástupce, Vinohradská 403/17, Praha 2, Vinohrady, 12000

(210) O-570263

(510) (6) kovové materiály pro stavebnictví a konstrukce, kovové materiály pro hutnictví, kovové materiály pro tepelné zpracování kovů, kovové materiály pro chemicko-tepelné zpracování kovů, kovové potrubí a roury, kovové konstrukce, kovové kabely, dráty a roury, kovové komíny, obecné kovy v surovém a polozpracovaném stavu a jejich slitiny, kovové stavební materiály včetně přepravitelných, kovové potřeby zámečnické a klempířské, kovové typové a atypické zámečnické konstrukce, železářské výrobky a drobné kovové zboží, a to dráty, drátěné pletivo, kovová držadla, kovové kolejnice, kovové kolíky, kovové koše, kovová lana neelektrická, kovové barely, kovové rošty, kovové lamely, kovové slévarenské formy, výztuhové profily z kovu, profilové konzole pro stavebnictví z kovu, ocelové profily válcované za studena, kovové vyztužovací materiály pro strojní řemeny, kovové části fasád, kovová okna a dveře včetně hliníkových, kovové dveřní a okenní rámy, kovové části dveří a oken, dveřní a okenní kování, okenice kovové, okenní uzávěry a zarážky z kovu, vrata všech typů z kovu, rolety, markýzy a pohyblivé mříže kovové, kovové součásti zimmích

zahrad, kovové konstrukce prosklených fasád, skleníkové a jiné kovové konstrukce, garážová a průmyslová sekční vrata z kovu, zámečnické výrobky všeho druhu, kovové brány, kovové závory, kovové stavební konstrukce, kovové ploty, kovové lešení, kovové a ocelové rolety, žaluzie a řetězy, kovové seřfý, hřebíky, šrouby, mříže, kotvy, kovadliny, stavební materiál z válcovaného a litého kovu, rudy; (7) stroje a zařízení pro tepelné zpracování kovů, stroje a zařízení pro chemicko-tepelné zpracování kovů, stroje a zařízení pro tavení kovů, stroje na odlévání kovů, stroje a zařízení pro povrchové úpravy kovů a plastů, zařízení pro chemické a elektrochemické úpravy povrchů, zařízení pro mechanické povrchové úpravy, odstředivá čerpadla, vzduchové chladiče, brousící a leštící stroje, tryskací stroje, tryskací injektorové a tlakové kabiny (stroje), stroje a obráběcí stroje na zpracování materiálů a pro výrobu, průmyslové stroje pro zpracování materiálů, galvanizační stroje, zařízení pro fosfátování, cínování, chromování, niklování a zinkování, stroje na stříhání plechu, stroje na stříhání barvy, manipulační zařízení, zařízení na svařování a pájení, průmyslová čistící zařízení (leštičky), zařízení na odstraňování barev (stroje), stroje a zařízení pro řezání, vrtání, broušení, ostření a úpravu povrchů, upínací stroje, průmysloví roboti, kompresory pro vzduchotechnická zařízení, stroje na chemické čištění, stroje na tlakové čištění, nástroje (součástí strojů), stroje na konečnou úpravu a zhuňňování povrchu, motory (s výjimkou motorů pro pozemní vozidla), jeřáby (zvedací a zdvihací zařízení), zejména nákladní jeřáby pro nákladní vozy a autojeřáby, zemědělské nástroje kromě nástrojů poháněných ručně, lhně pro vejce, samohybné jeřáby, mechanická a hydraulická zvedací zařízení, pneumatické a hydraulické zdvihací klapy, stroje a zařízení pro čištění, dřevoobráběcí stroje, drtiče pro průmyslové využití, kliky (jako části strojů), pneumatická kladiva, ložiskové štíty pro stroje, žací a sklízecí stroje, lopaty (mechanické), zdvihací zařízení, mechanické kladkostroje, odsávače prachu pro čistící účely, sací zařízení pro průmyslové využití, sněžné pluhy, radlice, kontrolní zařízení pro stroje, motory a stroje, přístroje a technologická zařízení, včetně mechanických, zejména pro modernizaci, mechanizaci a automatizaci výroby, nástroje a nářadí kromě ručních, dorovnávací zařízení (jako součástí strojů), dřevozpracující stroje a jejich součásti, mechanická zařízení a nářadí na elektrický pohon, pilové čepele (jako součásti strojů), řezací stroje, stolové cirkulární pily (jako součásti strojů), vrtací hlavy jako součásti strojů, vrtací korunky jako součásti strojů, elektrická ruční vrtací zařízení, vrtáková sklíčidla jako součásti strojů, vrtáky na kov a zdivo (části strojů), zařízení na průmyslové odsávání prachu a nečistot, kompresory jako nedílné součásti topných a klimatizačních zařízení; (11) chladicí zařízení, chladicí stroje, chladicí přístroje, automatické zavlažovací systémy, automatická zavlažovací zařízení, zemědělské zavlažovací jednotky, zavlažovací rozprašovací trysky, kapkové zavlažovací systémy, postřikovací zavlažovací systémy, kapkové zavlažovače (zavlažovači zařízení), přenosné výhňe, vypalovací pece, chladicí nádrže pro pece, vysoušecí zařízení, krby, kamna, pece a sporáky na tuhá, kapalná a plynová paliva a na elektrický proud a jejich součásti a příslušenství, elektrické přístroje pro pečení, opékání, grilování a příslušenství, zahradní grily, mikrovlnná zařízení, elektrické topné, chladicí a větrací systémy, klimatizace, přístroje a zařízení pro vaření, chlazení, větrání a ohřívání vzduchu nebo zařízení pro úpravu vzduchu, zařízení pro rozvod vody, přístroje a zařízení na topení a na výrobu páry, digestoře, přístroje pro topení a větrání skleníků, zařízení na sušení krmiva, solární tepelné akumulátory - kolektory, kapesní svítilny, přístroje a zařízení pro chlorování bazénů, na úpravu, víření a ohřívání vody, zejména zásobníky a průtokové ohříváče vody, vanové a sprchové kabiny, koupelnové armatury, saunová zařízení, solária (k jiným než léčebným účelům), sanitární zařízení včetně klimatizačních zařízení, ventilační přístroje, vyhřívací zařízení na odmlžování a rozmrazování oken, tepelné výměníky, lednice, mrazáky, bezpečnostní zařízení pro plynové nebo vodovodní zařízení a potrubí, grily, hořáky, hydranty, přístroje na výrobu páry.

(511) 6, 7, 11

(540)

(592) Slovní

JetBox DELTA

(111) **389750**

(220) 04.03.2021

(320) 04.03.2021

(442) 13.10.2021

(151) 19.01.2022

(730) **INTECO PTI s.r.o.**, Brněnská 1146/30, Žďár nad Sázavou, Žďár nad Sázavou 1, 59101, CZ

(740) DANĚK & PARTNERS Advokátní a patentová kancelář, Ing. Vilém Daněk Ph.D. LL.M., patentový zástupce, Vinohradská 403/17, Praha 2, Vinohrady, 12000

(210) O-570264

(510) (6) kovové materiály pro stavebnictví a konstrukce, kovové materiály pro hutnictví, kovové materiály pro tepelné zpracování kovů, kovové materiály pro chemicko-tepelné zpracování kovů, kovové potrubí a roury, kovové konstrukce, kovové kabely, dráty a roury, kovové komíny, obecné kovy v surovém a polozpracovaném stavu a jejich slitiny, kovové stavební materiály včetně přepravitelných, kovové potřeby zámečnické a klempířské, kovové typové a atypické zámečnické konstrukce, železářské výrobky a drobné kovové zboží, a to dráty, drátěné pletivo, kovová držadla, kovové kolejnice, kovové kolíky, kovové koše, kovová lana neelektrická, kovové barely, kovové rošty, kovové lamely, kovové slévárenské formy, výztuhové profily z kovu, profilové konzole pro stavebnictví z kovu, ocelové profily válcované za studena, kovové vyztužovací materiály pro strojní řemeny, kovové části fasád, kovová okna a dveře včetně hliníkových, kovové dveřní a okenní rámy, kovové části dveří a oken, dveřní a okenní kování, okenice kovové, okenní uzávěry a zarážky z kovu, vrata všech typů z kovu, rolety, markýzy a pohyblivé mříže kovové, kovové součásti zimmních zahrad, kovové konstrukce prosklených fasád, skleníkové a jiné kovové konstrukce, garážová a průmyslová sekční vrata z kovu, zámečnické výrobky všeho druhu, kovové brány, kovové závory, kovové stavební konstrukce, kovové ploty, kovové lešení, kovové a ocelové rolety, žaluzie a řetězy, kovové sejfy, hřebíky, šrouby, mříže, kotvy, kovadliny, stavební materiál z válcovaného a litého kovu, rudy; (7) stroje a zařízení pro tepelné zpracování kovů, stroje a zařízení pro chemicko-tepelné zpracování kovů, stroje a zařízení pro tavení kovů, stroje na odlévání kovů, stroje a zařízení pro povrchové úpravy kovů a plastů, zařízení pro chemické a elektrochemické úpravy povrchů, zařízení pro mechanické povrchové úpravy, odstředivá čerpadla, vzduchové chladiče, brousící a lešticí stroje, tryskací stroje, tryskací injektorové a tlakové kabiny (stroje), stroje a obráběcí stroje na zpracování materiálů a pro výrobu, průmyslové stroje pro zpracování materiálů, galvanizační stroje, zařízení pro fosfátování, cínování, chromování, niklování a zinkování, stroje na střihání plechu, stroje na střikání barvy, manipulační zařízení, zařízení na svařování a pájení, průmyslová čistící zařízení (leštičky), zařízení na odstraňování barev (stroje), stroje a zařízení pro řezání, vrtání, broušení, ostření a úpravu povrchů, upínací stroje, průmysloví roboti, kompresory pro vzduchotechnická zařízení, stroje na chemické čištění, stroje na tlakové čištění, nástroje (součástí strojů), stroje na konečnou úpravu a zhutňování povrchu, motory (s výjimkou motorů pro pozemní vozidla), jeřáby (zvedací a zdvihací zařízení), zejména nákladní jeřáby pro nákladní vozy a autojeřáby, zemědělské nástroje kromě nástrojů poháněných ručně, lihně pro vejce, samohybné jeřáby, mechanická a hydraulická zvedací zařízení, pneumatické a hydraulické zdvihací klapky, stroje a zařízení pro čištění, dřevoobráběcí stroje, drtiče pro průmyslové využití, kliky (jako části strojů), pneumatická kladiva, ložiskové štíty pro stroje, žací a sklízecí stroje, lopaty (mechanické), zdvihací zařízení, mechanické kladkostroje, odsávače prachu pro čistící účely, sací zařízení pro průmyslové využití, sněžné pluhly, radlice, kontrolní zařízení pro stroje, motory a stroje, přístroje a technologická zařízení, včetně mechanických, zejména pro modernizaci, mechanizaci a automatizaci výroby, nástroje a nářadí kromě ručních, dorovnávací zařízení (jako součástí strojů), dřevozpracující stroje a jejich součásti, mechanická zařízení a nářadí na elektrický pohon, pilové čepele (jako součástí strojů), řezací stroje, stolové cirkulární pily (jako součástí strojů), vrtací hlavy jako součásti strojů, vrtací korunky jako součásti strojů, elektrická ruční vrtací zařízení, vrtáková skličidla jako součásti strojů, vrtáky na kov a zdivo (části strojů), zařízení na průmyslové odsávání prachu a nečistot, kompresory jako nedílné součásti topných a klimatizačních zařízení; (11) chladičí zařízení, chladičí stroje, chladičí přístroje, automatické zavlažovací systémy, automatická zavlažovací zařízení, zemědělské zavlažovací jednotky, zavlažovací rozprašovací trysky, kapkové zavlažovací systémy, postřikovací zavlažovací systémy, kapkové zavlažovače (zavlažovací zařízení), přenosné výhňe, vypalovací pece, chladičí nádrže pro pece, vysoušecí zařízení, krby, kamna, pece a sporáky na tuhá, kapalná a plynová paliva a na elektrický proud a jejich součásti a příslušenství, elektrické přístroje pro pečení, opékání, grilování a příslušenství, zahradní grily, mikrovlnná zařízení, elektrické topné, chladičí a větrací systémy, klimatizace, osvětlení stavebního lešení a výkoptů, přístroje a zařízení pro vaření, chlazení, větrání a ohřívání vzduchu nebo zařízení pro úpravu vzduchu, zařízení pro rozvod vody, přístroje a zařízení na topení a na výrobu páry, digestoře, přístroje pro topení a větrání skleníků, zařízení na sušení krmiva, solární tepelné akumulátory - kolektory, lampová svítidla a lampióny, zahradní lampy a lampy pro osvětlování rostlin, lampy germicidní - ničící bakterie, kapesní svítilny, přístroje a zařízení pro

chlorování bazénů, na úpravu, víření a ohřívání vody, zejména zásobníky a průtokové ohřivače vody, osvětlení a svítidla všeho druhu, vanové a sprchové kabiny, koupelňové armatury, saunová zařízení, solária (k jiným než léčebným účelům), sanitární zařízení včetně klimatizačních zařízení, zařízení proti oslnění pro vozidla (příslušenství ke světlům), lampy, žárovky, reflektory, osvětlovací přístroje a zařízení, ventilační přístroje, vyhřívací zařízení na odmlžování a rozmrazování oken, tepelné výměníky, lednice, mrazáky, noční lampičky, bezpečnostní zařízení pro plynové nebo vodovodní zařízení a potrubí, grily, hořáky, hydranty, přístroje na výrobu páry.

(511) 6, 7, 11

(540)

(592) Slovní

DFLC system

(111) **389751**

(220) 04.03.2021

(320) 04.03.2021

(442) 13.10.2021

(151) 19.01.2022

(730) **INTECO PTI s.r.o.**, Brněnská 1146/30, Žďár nad Sázavou, Žďár nad Sázavou 1, 59101, CZ

(740) DANĚK & PARTNERS Advokátní a patentová kancelář, Ing. Vilém Daněk Ph.D. LL.M., patentový zástupce, Vinohradská 403/17, Praha 2, Vinohrady, 12000

(210) O-570265

(510) (6) kovové materiály pro stavebnictví a konstrukce, kovové materiály pro hutnictví, kovové materiály pro tepelné zpracování kovů, kovové materiály pro chemicko-tepelné zpracování kovů, kovové potrubí a roury, kovové konstrukce, kovové kabely, dráty a roury, kovové komíny, obecné kovy v surovém a polozpracovaném stavu a jejich slitiny, kovové stavební materiály včetně přepravitelných, kovové potřeby zámečnické a klempířské, kovové typové a atypické zámečnické konstrukce, železářské výrobky a drobné kovové zboží, a to dráty, drátěné pletivo, kovová držadla, kovové kolejnice, kovové kolíky, kovové koše, kovová lana neelektrická, kovové barely, kovové rošty, kovové lamely, kovové slévárenské formy, výztuhové profily z kovu, profilové konzole pro stavebnictví z kovu, ocelové profily válcované za studena, kovové vyztužovací materiály pro strojní řemeny, kovové části fasád, kovová okna a dveře včetně hliníkových, kovové dveřní a okenní rámy, kovové části dveří a oken, dveřní a okenní kování, okenice kovové, okenní uzávěry a zarážky z kovu, vrata všech typů z kovu, rolety, markýzy a pohyblivé mříže kovové, kovové součásti zimmních zahrad, kovové konstrukce prosklených fasád, skleníkové a jiné kovové konstrukce, garážová a průmyslová sekční vrata z kovu, zámečnické výrobky všeho druhu, kovové brány, kovové závory, kovové stavební konstrukce, kovové ploty, kovové lešení, kovové a ocelové rolety, žaluzie a řetězy, kovové sejfy, hřebíky, šrouby, mříže, kotvy, kovadliny, stavební materiál z válcovaného a litého kovu, rudy; (7) stroje a zařízení pro tepelné zpracování kovů, stroje a zařízení pro chemicko-tepelné zpracování kovů, stroje a zařízení pro tavení kovů, stroje na odlévání kovů, stroje a zařízení pro povrchové úpravy kovů a plastů, zařízení pro chemické a elektrochemické úpravy povrchů, zařízení pro mechanické povrchové úpravy, odstředivá čerpadla, vzduchové chladiče, brousící a lešticí stroje, tryskací stroje, tryskací injektorové a tlakové kabiny (stroje), stroje a obráběcí stroje na zpracování materiálů a pro výrobu, průmyslové stroje pro zpracování materiálů, galvanizační stroje, zařízení pro fosfátování, cínování, chromování, niklování a zinkování, stroje na střihání plechu, stroje na střikání barvy, manipulační zařízení, zařízení na svařování a pájení, průmyslová čistící zařízení (leštičky), zařízení na odstraňování barev (stroje), stroje a zařízení pro řezání, vrtání, broušení, ostření a úpravu povrchů, upínací stroje, průmysloví roboti, kompresory pro vzduchotechnická zařízení, stroje na chemické čištění, stroje na tlakové čištění, nástroje (součástí strojů), stroje na konečnou úpravu a zhutňování povrchu, motory (s výjimkou motorů pro pozemní vozidla), jeřáby (zvedací a zdvihací zařízení), zejména nákladní jeřáby pro nákladní vozy a autojeřáby, zemědělské nástroje kromě nástrojů poháněných ručně, lihně pro vejce, samohybné jeřáby, mechanická a hydraulická zvedací zařízení, pneumatické a hydraulické zdvihací klapky, stroje a zařízení pro čištění, dřevoobráběcí stroje, drtiče pro průmyslové využití, kliky (jako části strojů), pneumatická kladiva, ložiskové štíty pro stroje, žací a sklízecí stroje, lopaty (mechanické), zdvihací zařízení, mechanické kladkostroje, odsávače prachu pro čistící účely, sací zařízení pro průmyslové využití, sněžné pluhly, radlice, kontrolní zařízení pro stroje, motory a stroje, přístroje a technologická zařízení, včetně mechanických, zejména pro modernizaci, mechanizaci a automatizaci výroby, nástroje a nářadí kromě ručních,

dorovnávací zařízení (jako součásti strojů), dřevozpracující stroje a jejich součásti, mechanická zařízení a nářadí na elektrický pohon, pilové čepele (jako součásti strojů), řezací stroje, stolové cirkulární pily (jako součásti strojů), vrtací hlavy jako součásti strojů, vrtací korunky jako součásti strojů, elektrická ruční vrtací zařízení, vrtáková sklíčidla jako součásti strojů, vrtáky na kov a zdivo (části strojů), zařízení na průmyslové odsávání prachu a nečistot, kompresory jako nedílné součásti topných a klimatizačních zařízení; (11) chladicí zařízení, chladicí stroje, chladicí přístroje, automatické zavlažovací systémy, automatická zavlažovací zařízení, zemědělské zavlažovací jednotky, zavlažovací rozprašovací trysky, kapkové zavlažovací systémy, postřikovací zavlažovací systémy, kapkové zavlažovače (zavlažovací zařízení), přenosné výhně, vypalovací pece, chladicí nádrže pro pece, vysoušecí zařízení, krby, kamna, pece a sporáky na tuhá, kapalná a plynová paliva a na elektrický proud a jejich součásti a příslušenství, elektrické přístroje pro pečení, opékání, grilování a příslušenství, zahradní grily, mikrovlnná zařízení, elektrické topné, chladicí a větrací systémy, klimatizace, osvětlení stavebního lešení a výkopů, přístroje a zařízení pro vaření, chlazení, větrání a ohřívání vzduchu nebo zařízení pro úpravu vzduchu, zařízení pro rozvod vody, přístroje a zařízení na topení a na výrobu páry, digestoře, přístroje pro topení a větrání sklenic, zařízení na sušení krmiva, solární tepelné akumulátory - kolektory, lampová svítidla a lampióny, zahradní lampy a lampy pro osvětlování rostlin, lampy germicidní - ničící bakterie, kapesní svítily, přístroje a zařízení pro chlorování bazénů, na úpravu, víření a ohřívání vody, zejména zásobníky a průtokové ohřivače vody, osvětlení a svítidla všeho druhu, vanové a sprchové kabiny, koupelnové armatury, saunová zařízení, solária (k jiným než léčebným účelům), sanitární zařízení včetně klimatizačních zařízení, zařízení proti oslnění pro vozidla (příslušenství ke světlům), lampy, žárovky, reflektory, osvětlovací přístroje a zařízení, ventilační přístroje, vyhřívací zařízení na odmlžování a rozmrazování oken, tepelné výměníky, lednice, mrazáky, noční lampičky, bezpečnostní zařízení pro plynové nebo vodovodní zařízení a potrubí, grily, hořáky, hydranty, přístroje na výrobu páry.

(511) 6, 7, 11

(540)

X-COOL systém

(592) Slovní

(111) **389752**

(220) 16.03.2021

(320) 16.03.2021

(442) 12.05.2021

(151) 19.01.2022

(730) **Lovio s.r.o.**, Davídkova 2476/48, Praha 8, Libeň, 18000, CZ

(740) Ing. Michal Jupa, patentový zástupce, Na Baních 1385, Praha 5 - Zbraslav, 15600

(210) O-570574

(510) (5) potravinové doplňky pro lidskou výživu (potraviny pro zvláštní výživu), dietní výrobky (doplňky stravy), vitamíny, kolagen pro léčebné účely, přípravky zvláštní výživy pro sportovce a osoby s vysokým energetickým výdajem (doplňky stravy), výživné přípravky pro denní doplnění stravy, proteinové výrobky a přípravky pro lidskou potřebu (doplňky stravy) pro nelékařské účely; (35) maloobchod-velkoobchod, export-import, internetový obchod (e-shop) vše s výše uvedenými výrobky ve třídě 5, marketing, propagace, inzerce, reklama všemi druhy médií.

(511) 5, 35

(540)

LUVENÉ

(592) Slovní

(111) **389753**

(220) 20.04.2021

(320) 20.04.2021

(442) 13.10.2021

(151) 19.01.2022

(730) **I-TEC Czech, spol.s.r.o.**, Rudná 30/3, Ostrava, Vítkovice, 70300, CZ

(210) O-570864

(591) Barevná

(510) (35) reklamní, marketingové a propagační služby.

(511) 35

(540)



(593) Obrazová

(111) **389754**

(220) 26.03.2021

(320) 26.03.2021

(442) 13.10.2021

(151) 19.01.2022

(730) **Nguyen Manh Truong**, č. p. 147, Zvoleněves, 27325, CZ

(210) O-570874

(510) (30) káva, čaj, kakao a jejich náhražky; (40) zpracování potravin a nápojů; (43) poskytování jídla a nápojů, čajovny, služby čajoven.

(511) 30, 40, 43

(540)

OMAI-CHA

(592) Slovní

(111) **389755**

(220) 01.04.2021

(320) 01.04.2021

(442) 13.10.2021

(151) 19.01.2022

(730) **Agentura pro podporu podnikání a investic CzechInvest**, Štěpánská 567/15, Praha 2, Nové Město, 12000, CZ

(740) PROPATENT, JUDr. Matěj Sedláček, Pod Pekařkou 107/1, Praha 4, Podolí, 14700

(210) O-571006

(591) Barevná

(510) (9) data, databáze a jiné informační produkty na nosičích dat a v elektronických datových, informačních, telekomunikačních sítích všeho druhu, multimediální informační katalogy, elektronické publikace, software; (16) tiskoviny, periodické a neperiodické publikace, propagační materiály, brožury, letáky, knihy, vstupenky, prospekty, katalogy, programy, plakáty, kalendáře, papírové přihlášky, vizitky, tištěné informační materiály, instruktážní a výukové materiály, bloky, samolepky, vlajky papírové, pohlednice, poutače z papíru nebo lepenky, papírové reklamní vývěsky, fotografie, psací potřeby, psací soupravy, školní potřeby, kancelářské potřeby (s výjimkou nábytku), odborné publikace; (35) reklamní, propagační a inzertní činnost, marketing, reklama on-line v počítačové síti, příprava a aktualizování reklamních materiálů, propagační a inzertní materiály (vydávání, zveřejňování, publikování, rozšiřování, aktualizace), distribuce prospektů, pomoc při řízení obchodní a podnikatelské činnosti, obchodní poradenské služby, administrativní služby, průzkumy trhu, konzultace v oblasti obchodu a ekonomiky, obchodní management a podnikové poradenství, kancelářské práce, předvádění zboží, pronájem prodejních stánků, pronájem reklamních míst, organizování, pořádání, zajišťování a vedení konferencí, výstav, veletrhů, fór, přehlídek a expozic pro komerční, obchodní a reklamní účely, poskytování a šíření informací vztahujících se ke konferencím, výstavám, veletrhům, fóřům, přehlídkám a expozicím pro komerční, obchodní a reklamní účely, poskytování a šíření obchodních informací, obchodní pomoc a poradenství pro účastníky, návštěvníky a vystavovatele na výstavách, veletržích, fóřech, přehlídkách a expozicích pro komerční, obchodní a reklamní účely v rámci této třídy, vedení databází a jiných záznamů o obchodních kontaktech, akviziční činnost, vyhledávání partnerských firem zejména pro zahraniční zájemce v tuzemsku, zprostředkování zahraničních i tuzemských investičních projektů, odborné poradenství v oblasti inovací a inovační činnosti podnikatelů a firem, vyhledávání tuzemských subdodavatelů pro zahraniční investory, analýzy

nákladů, zpracování informací, znalecké posudky spadající do této třídy, informační, marketingová, administrativní, obchodní a ekonomická podpora při rozvoji podnikatelských aktivit malých a středních podniků, realizace (plánování, příprava, organizace) a administrace programů a projektů pro podporu podnikání, investic, vzdělávání a zaměstnanosti, plánování, pořádání, vedení a organizování setkání za účelem networkings, školení prezentačních dovedností a business plánu, vydávání brožur, příruček, výročních zpráv, koučink, mentoring, služby v oblasti firemního a obchodního managementu vztahující se k rozvoji podniků a podnikatelů, internacionalizaci podnikatelů, podnikatelské akcelerační programy; (36) finanční poradenství, finanční analýzy, kalkulace a zpracování projektů na kapitálové investování, expertní služby v oblasti pojištění a garancí v investiční oblasti, realitní činnost, poradenská a obstaravatelská činnost v investiční výstavbě v oblasti financování, správa nemovitostí; (41) výchova, vzdělávání, výuka, školení, sportovní a kulturní aktivity, pořádání společenských a kulturních akcí, výstavy určené ke kulturním a společenským účelům, elektronické publikování, vydávání a publikace časopisů a knih včetně elektronických, filmové projekce, živá vystoupení, předávání ocenění, organizování soutěží, vydavatelské a nakladatelské služby, publikační činnost, poskytování překladatelských služeb, služby rezervace a prodeje vstupenek v rámci této třídy, výroba, rozmnožování, nahrávání a pronájem zvukových a zvukově-obrazových záznamů, organizování a vedení expozic, konferencí, kongresů, seminářů, symposií, sjezdů, kolokvií, workshopů, kulturních nebo vzdělávacích výstav a soutěží, poskytování a šíření informací vztahujících se k expozicím, konferencím, kongresům, seminářům, symposiím, kulturním nebo vzdělávacím výstavám, sjezdům, kolokviím, workshopům a soutěžím v rámci této třídy, pomoc a poradenství účastníkům, návštěvníkům a vystavovatelům na expozicích, konferencích, kongresech, seminářích, symposiích, kulturních nebo vzdělávacích výstavách, sjezdech, kolokviích, workshopech a soutěžích v rámci této třídy, poskytování a výměna odborných informací (odborné poradenství) v oblasti vzdělávání, pořádání expozic, konferencí, kongresů, seminářů, symposií, kulturních nebo vzdělávacích výstav, sjezdů, kolokvií, workshopů a soutěží v rámci této třídy, registrace účastníků vzdělávacích, společenských a kulturních akcí, provádění odborných a speciálních zkoušek, knihovny, sportovní aktivity, organizování plesů, zajišťování kontaktů s třetími osobami ve výše uvedených činnostech; (42) vědecké a technologické služby a s nimi spojený výzkum a návrhy, právní služby, odborné a znalecké posudky, zprostředkování výzkumu a zavádění inovací a technologií pro investiční projekty, konzultační, poradenské a informační služby v oblasti informačních technologií, tvorba softwaru, tvorba webových stránek na internetu.

(511) 9, 16, 35, 36, 41, 42
(540)



(593) Obrazová

(111) **389756**
(220) 09.04.2021
(320) 09.04.2021
(442) 13.10.2021
(151) 19.01.2022
(730) **OYSTER agency s.r.o.**, Partizánská 1248/2, Bratislava - mestská časť Staré Mesto, SK
(740) Mgr. et Mgr. Natália Bucková advokátka, Školská 852/16, Drahovec
(210) O-571153
(510) (41) rozhlasová zábava, tvorba rozhlasových a televizních programů, televizní zábava, hudební produkce, psaní filmových scénářů.
(511) 41

(540)



(593) Obrazová

(111) **389757**
(220) 09.04.2021
(320) 09.04.2021
(442) 13.10.2021
(151) 19.01.2022
(730) **OYSTER agency s.r.o.**, Partizánská 1248/2, Bratislava - mestská časť Staré Mesto, SK
(740) Mgr. et Mgr. Natália Bucková advokátka, Školská 852/16, Drahovec
(210) O-571154
(510) (41) rozhlasová zábava, tvorba rozhlasových a televizních programů, televizní zábava, hudební produkce, psaní filmových scénářů.
(511) 41
(540)

3 pódia

(592) Slovní

(111) **389758**
(220) 05.05.2021
(320) 05.05.2021
(442) 13.10.2021
(151) 19.01.2022
(730) **Evo House project s.r.o.**, Nové sady 988/2, Brno, Staré Brno, 60200, CZ
(210) O-571808
(591) Barevná
(510) (6) kovové stavební a konstrukční materiály a prvky, přemístitelné konstrukce a kovové stavby, stavby z kovových konstrukcí; (19) stavby (dřevo pro -), nekovové stavební a konstrukční materiály a prvky, nekovové dveře, vrata, okna a okenní kryty, nekovové konstrukce a přenosné stavební prvky, přenosné dřevěné stavby, nekovové stavby, přenosné nekovové stavby, nekovové přenosné stavby se záchodem; (37) vedení stavebních prací (vrchní dozor), utěšování budov, stavebnictví a demolice staveb, instalační a montážní služby s výrobky výše uvedenými ve třídě 6 a 19, čištění, opravy a údržba s výrobky výše uvedenými ve třídě 6 a 19, stavby a opravy budov, montáž lešení pro inženýrské stavby, montáž bednění pro inženýrské stavby, stavební dozor prací na místě stavby.
(511) 6, 19, 37
(540)



(593) Obrazová

(111) **389759**
(220) 20.05.2021
(320) 20.05.2021
(442) 13.10.2021
(151) 19.01.2022
(730) **Eagleline Limited**, The Victoria Centre, Unit 2, Lower Ground Floor, Valletta Road, Mosta, MT
(740) JUDr. Pavel Hrášek, advokát, Týnská 1053/21, Praha 1, Staré Město, 11000
(210) O-572193
(510) (9) software pro elektronické hry, software pro počítačové hry, programy pro počítačové hry, programy pro elektronické hry, softwarové programy pro videohry, interaktivní programy pro videohry, cartridge pro počítačové

hry (software), cartridge pro videohry (software), software videoher, vzdělávací software, aplikační software, komunitní software, počítačový telefonní software, interaktivní počítačový software, počítačový komunikační software, počítačové programy, software, elektronické komponenty do hracích automatů, cartridge s hrami používané s elektronickými hracími přístroji, peněžní automaty, počítače a počítačový hardware, komunikační servery (počítačový hardware), hardware VPN (virtuální privátní sítě), hardware serverů pro přístup k síti, hardware pro LAN (místní počítačovou síť), počítačový hardware pro připojení k sítím, počítačový hardware pro počítačem ovládané softwarové inženýrství, hudební automaty, hrací skříně uváděné do chodu vhozením mince; (28) hry, sportovní hry, manipulační hry, mechanické hry, hudební hry, elektronické hry, společenské hry, stolní hry, kvízové hry, zařízení na hry, arkády (počítačové hry), hry rozvíjející dovednosti a akční hry, přenosné elektronické hry, kapesní počítačové hry, losovací bubny (loterie), loterijní listky, hrací automaty, hrací automaty (stroje), hrací automaty na mince, hrací zařízení na bankovky, LCD hrací automaty, žetony (hrací známky), hrací stoly, zábavní přístroje k použití v hernách; (41) služby hazardních her, loterie, losování cen (loterie), pronájem hracích automatů, služby kasina, poskytování zařízení kasin, pronájem kasino her, služby heren, vzdělávací služby v oblasti počítačového softwaru; (42) software jako služba (SaaS), software (pronájem počítačového -), tvorba software (počítačových programů), počítačový software - instalace a údržba, software (aktualizace počítačového -), výzkum v oblasti počítačového softwaru, řešení problémů počítačového hardwaru a softwaru, konfigurace počítačového hardwaru s použitím softwaru, pronájem softwaru, navrhování a vývoj videoherního softwaru, platforma jako služba (PaaS), návrhářské služby pro počítačový hardware, počítačový hardware (poradenské služby), tvorba hardwaru, pronájem počítačového hardwaru, vývoj počítačového hardwaru, diagnostika problémů počítačového hardwaru prostřednictvím použití softwaru, vývoj softwaru, programování a implementace softwaru, poskytování informací, poradenských a konzultačních služeb v oblasti počítačového softwaru, výzkum v oboru počítačového hardwaru, poradenství v oblasti navrhování a vývoje počítačového hardwaru.

(511) 9, 28, 41, 42

(540) **Apollo Games - spolu to roztočíme!**

(592) Slovní

(111) **389760**

(220) 26.05.2021

(320) 26.05.2021

(442) 13.10.2021

(151) 19.01.2022

(730) **Solar Tomáš**, Zelenky-Hajského 1665/11, Praha 3, Žižkov, 13000, CZ

Šuchaň Michal Ing., Na hlinách 6983/20, Trnava, SK

(740) Mgr. Jan Pytel, advokát, náměstí Jiřího z Poděbrad 1382/2, Praha 2, Vinohrady, 12000

(210) O-572333

(591) Barevná

(510) (35) reklama, propagace, řízení obchodní činnosti, obchodní administrativa, kancelářské práce; (36) pojištění, finančnictví, peněžnictví, služby v oblasti nemovitostí; (41) vzdělávání, školení, zábava, sportovní a kulturní činnosti.

(511) 35, 36, 41

(540)

ALTERNATIVNÍ FOND POHODA

Správce společných investic dle ust. § 15 zákona č. 240/2013 Sb.,
o investičních společnostech a investičních fondech, ve znění pozdějších předpisů

(593) Obrazová

(111) **389761**

(220) 27.05.2021

(320) 27.05.2021

(442) 13.10.2021

(151) 19.01.2022

(730) **FORTUNA GAME a.s.**, Italská 2584/69, Praha 2, Vinohrady, 12000, CZ

(740) Mgr. Radek Schmitz, advokátní kancelář s.r.o., Mgr. Radek Schmitz, advokát, Podkovářská 933/3, Praha 9, Vysočany, 19000

(210) O-572347

(510) (35) inzertní, reklamní, propagační činnost, vydávání reklamních textů, provozování reklamních ploch, reklamních bannerů, reklamních balonů, reklamních klipů, vše v souvislosti s provozováním hazardních her, marketing k provozování hazardních her; (41) provozování a organizování hazardních her.

(511) 35, 41

(540)

Mičuda

(592) Slovní

(111) **389762**

(220) 27.05.2021

(320) 27.05.2021

(442) 13.10.2021

(151) 19.01.2022

(730) **FORTUNA GAME a.s.**, Italská 2584/69, Praha 2, Vinohrady, 12000, CZ

(740) Mgr. Radek Schmitz, advokátní kancelář s.r.o., Mgr. Radek Schmitz, advokát, Podkovářská 933/3, Praha 9, Vysočany, 19000

(210) O-572348

(510) (35) inzertní, reklamní, propagační činnost, vydávání reklamních textů, provozování reklamních ploch, reklamních bannerů, reklamních balonů, reklamních klipů, vše v souvislosti s provozováním hazardních her, marketing k provozování hazardních her; (41) provozování a organizování hazardních her.

(511) 35, 41

(540)

Fortunka

(592) Slovní

(111) **389763**

(220) 27.05.2021

(320) 27.05.2021

(442) 13.10.2021

(151) 19.01.2022

(730) **FORTUNA GAME a.s.**, Italská 2584/69, Praha 2, Vinohrady, 12000, CZ

(740) Mgr. Radek Schmitz, advokátní kancelář s.r.o., Mgr. Radek Schmitz, advokát, Podkovářská 933/3, Praha 9, Vysočany, 19000

(210) O-572349

(510) (35) inzertní, reklamní, propagační činnost, vydávání reklamních textů, provozování reklamních ploch, reklamních bannerů, reklamních balonů, reklamních klipů, vše v souvislosti s provozováním hazardních her, marketing k provozování hazardních her; (41) provozování a organizování hazardních her.

(511) 35, 41

(540)

Klubovka

(592) Slovní

(111) **389764**

(220) 27.05.2021

(320) 27.05.2021

(442) 13.10.2021

(151) 19.01.2022

(730) **Vino D.K.S. spol. s r.o.**, Sklepní 546, Břeží, 69181, CZ

(210) O-572358

(591) Barevná

(510) (32) ovocné šťávy [nápoje], ovocné šťávy; (33) víno, tichá vína, růžová vína, fortifikovaná vína, šumivá vína, sladká vína, nápoje na bázi vína; (35) internetový marketing, poskytování marketingových informací prostřednictvím internetových stránek.

(511) 32, 33, 35

(540)



K ♦ E ♦ R ♦ N
V I N A Ř S T V Í

(593) Obrazová

(111) **389765**

(220) 31.05.2021

(320) 31.05.2021

(442) 13.10.2021

(151) 19.01.2022

(730) **Asociace pro elektronickou komerci, z. s.**, Sokolská 1474/23, Praha 2, Nové Město, 12000, CZ

(210) O-572406

(510) (35) obchodní poradenství, tvorba informačních materiálů v obchodní oblasti, konzultace obchodních podmínek; (41) vzdělávání podnikatelů, výchova podnikatelů ve vztahu ke spotřebitelským právům, vzdělávání spotřebitelů, výchova spotřebitelů k ochraně jejich práv; (42) udělování známky kvality služeb (kontrola kvality); (45) právní poradenství v oblasti ochrany spotřebitelů, spolupráce s orgány veřejné správy v oblasti ochrany spotřebitele.

(511) 35, 41, 42, 45

(540)



(593) Obrazová

(111) **389766**

(220) 31.05.2021

(320) 31.05.2021

(442) 13.10.2021

(151) 19.01.2022

(730) **Paleoinvest s.r.o.**, Opletalova 1015/55, Praha 1, Nové Město, 11000, CZ

(210) O-572409

(510) (6) propagační, reklamní a upomínkové výrobky a předměty z kovu spadající do třídy 6; (9) nosiče záznamů nahrané i nenahrané s výjimkou audiovizuálních, audiokazety nahrané i nenahrané, audioprogramy, hudební díla na nosičích nebo v elektronické podobě, zvukové nahrávky, cd disky, dvd disky, mp3 přehrávače, usb flash disky, blue-ray disky, vše výše uvedené s výjimkou nahraných audiovizuálních děl, elektronické publikace (stažitelné), magnetické karty, kódované karty, obaly na cd disky nebo dvd disky nebo na nosiče záznamů s výjimkou obalů a nosičů audiovizuálních děl, programové vybavení pro počítače, software, hardware výpočetní techniky nebo komunikační nebo informační techniky, interaktivní

software, interaktivní databáze, elektronické databáze a databázové produkty, informace a data a databáze a záznamy v elektronické podobě, elektronické nebo datové nebo informační nebo komunikační nebo výpočetní sítě včetně jednotlivých součástí a náhradních dílů obsažených ve třídě 9, multimediální aplikace, elektronické multimediální nebo elektronické informační katalogy, elektronické časopisy, elektronická periodika a knihy v elektronické podobě, počítačový software pro nahrávání, stahování a zpracování obrázků a obrazových dat, software pro tvorbu a organizaci fotografií a obrázků, software pro zacházení s fotografiemi a pro jejich editaci, software a hardware pro digitální zobrazování, software pro tvorbu fotografických alb, hologramy, mikročipové nebo magnetické karty (kódované), podložky pod počítačovou myš, magnety, kryty na mobilní telefony, pouzdra na mobilní telefony, brýle pro 3d projekci, brýle sluneční, ochranné brýle, pouzdra na brýle, části a příslušenství pro všechny výše uvedené výrobky v této třídě; (16) tiskoviny, zejména katalogy, prospekty, fotografie, plakáty, periodické a neperiodické publikace, propagační, reklamní a upomínkové materiály a předměty z papíru spadající do třídy 16; (18) zavazadla a tašky, školní tašky, deštníky; (20) propagační, reklamní a upomínkové výrobky a předměty ze dřeva spadající do třídy 20; (21) propagační, reklamní a upomínkové výrobky a předměty ze skla, keramiky a porcelánu spadající do třídy 21; (24) bytový textil, propagační, reklamní a upomínkové výrobky a předměty z textilu spadající do třídy 24; (25) oděvy, obuv, pokrývky hlavy; (28) hry, hračky a výrobky určené ke hraní, zábavní a herní zařízení, sportovní potřeby a potřeby pro hry; (35) reklamní, inzertní a propagační činnost; (37) restaurování a konzervace sbírkových předmětů; (41) příprava a pořádání společenských akcí, výstav (v rámci této třídy), workshopů, seminářů, symposií, konferencí, přednášek, odborných kurzů a besed, výchovná, vzdělávací a zájmová činnost mládeže i dospělých, informační a průvodcovské služby v rámci této třídy, předvádění sbírkových předmětů a modelů ke vzdělávacím účelům, vydavatelská a publikační činnost, tvorba (nahrávání) audiovizuálních záznamů, služby online hraní her, provozování divadla, provozování kina; (42) navrhování, konstruování a stavba modelů strojů a zařízení pro vzdělávací účely.

(511) 6, 9, 16, 18, 20, 21, 24, 25, 28, 35, 37, 41, 42

(540)

DINOSAURIA MUSEUM PRAGUE

(592) Slovní

(111) **389767**

(220) 31.05.2021

(320) 31.05.2021

(442) 13.10.2021

(151) 19.01.2022

(730) **Paleoinvest s.r.o.**, Opletalova 1015/55, Praha 1, Nové Město, 11000, CZ

(210) O-572410

(510) (6) propagační, reklamní a upomínkové výrobky a předměty z kovu spadající do třídy 6; (9) nosiče záznamů nahrané i nenahrané s výjimkou audiovizuálních, audiokazety nahrané i nenahrané, audioprogramy, hudební díla na nosičích nebo v elektronické podobě, zvukové nahrávky, cd disky, dvd disky, mp3 přehrávače, usb flash disky, blue-ray disky, vše výše uvedené s výjimkou nahraných audiovizuálních děl, elektronické publikace (stažitelné), magnetické karty, kódované karty, obaly na cd disky nebo dvd disky nebo na nosiče záznamů s výjimkou obalů a nosičů audiovizuálních děl, programové vybavení pro počítače, software, hardware výpočetní techniky nebo komunikační nebo informační techniky, interaktivní software, interaktivní databáze, elektronické databáze a databázové produkty, informace a data a databáze a záznamy v elektronické podobě, elektronické nebo datové nebo informační nebo komunikační nebo výpočetní sítě včetně jednotlivých součástí a náhradních dílů obsažených ve třídě 9, multimediální aplikace, elektronické multimediální nebo elektronické informační katalogy, elektronické časopisy, elektronická periodika a knihy v elektronické podobě, počítačový software pro nahrávání, stahování a zpracování obrázků a obrazových dat, software pro tvorbu a organizaci fotografií a obrázků, software pro zacházení s fotografiemi a pro jejich editaci, software a hardware pro digitální zobrazování, software pro tvorbu fotografických alb, hologramy, mikročipové nebo magnetické karty (kódované), podložky pod počítačovou myš, magnety, kryty na mobilní telefony, pouzdra na mobilní telefony, brýle pro 3d projekci, brýle sluneční, ochranné brýle, pouzdra na brýle, části a příslušenství pro všechny výše uvedené výrobky v této třídě; (16) tiskoviny, zejména katalogy, prospekty, fotografie, plakáty, periodické a neperiodické publikace, propagační, reklamní a upomínkové materiály a předměty z papíru spadající do třídy 16; (18) zavazadla a tašky, školní tašky, deštníky; (20) propagační, reklamní a upomínkové výrobky a předměty ze

dřeva spadající do třídy 20; (21) propagační, reklamní a upomínkové výrobky a předměty ze skla, keramiky a porcelánu spadající do třídy 21; (24) bytový textil, propagační, reklamní a upomínkové výrobky a předměty z textilu spadající do třídy 24; (25) oděvy, obuv, pokrývky hlavy; (28) hry, hračky a výrobky určené ke hraní, zábavní a herní zařízení, sportovní potřeby a potřeby pro hry; (35) reklamní, inzertní a propagační činnost; (37) restaurování a konzervace sbírkových předmětů; (41) příprava a pořádání společenských akcí, výstav (v rámci této třídy), workshopů, seminářů, symposií, konferencí, přednášek, odborných kurzů a besed, výchovná, vzdělávací a zájmová činnost mládeže i dospělých, informační a průvodcovské služby v rámci této třídy, předvádění sbírkových předmětů a modelů ke vzdělávacím účelům, vydavatelská a publikační činnost, tvorba (nahrávání) audiovizuálních záznamů, služby online hraní her, provozování divadla, provozování kina; (42) navrhování, konstruování a stavba modelů strojů a zařízení pro vzdělávací účely.

(511) 6, 9, 16, 18, 20, 21, 24, 25, 28, 35, 37, 41, 42
(540)



(593) Obrazová

(111) **389768**
(220) 02.06.2021
(320) 02.06.2021
(442) 13.10.2021
(151) 19.01.2022
(730) **HELIOS RACE s.r.o.**, Havlíčkova 1503, Mnichovo Hradiště, 29501, CZ
(740) Ing. Václav Kratochvíl, Husníkova 2086/22, Praha 5, Stodůlky, 15800
(210) O-572473
(510) (3) přípravky pro čištění, leštění, odmašťování a broušení, mýdla, parfumerie, kosmetika, přípravky na ochranu před sluncem, přípravky pro mytí vlasů, kosmetické přípravky pro péči o pleť; (4) průmyslové oleje a tuky, mazadla, pohonné hmoty, nechemická aditiva do paliv, paliva, konzervační tuky a oleje; (6) kovové cyklistické zámky, kovové zámečnické výrobky, odkladače jízdních kol (stojany); (8) ruční nářadí a nástroje, ruční nářadí a nástroje na opravy jízdních kol; (9) cyklistické přílby, cyklistické brýle, pouzdra na brýle, GPS navigace, výškoměry, cyklotachometry, sporttestery, tlakoměry pro vidlice kola, osobní vysílačky; (11) světla pro jízdní kola; (12) jízdní kola, součásti a příslušenství jízdních kol v rámci této třídy, jako jízdní kola všech druhů - silniční, horská, krosová, městská, trekkingová, dětská, konstrukční součásti jízdních kol a vybavení jízdních kol, jako ráfky, kola, rámy, náboje, vidlice, řídítka, blatníky, nosiče, sedla, sedlovky, řetězy, převodová kola, přesmykače, pedály, dráty, paprsky, brzdý, zvonky, kliky, směrovky, pneumatiky, pláště, duše, galusky a ostatní příslušenství a náhradní díly k jízdním kolům v rámci této třídy, stojany pro jízdní kola (části kol), vodící tyče za kolo, pumpy pro jízdní kola, dětské sedačky pro jízdní kola, dětské vozíky za kolo, vaky pro jízdní kola a kola jízdních kol, cyklotašky; (18) deštníky a slunečníky, tašky, ruksaky turistické, sportovní tašky, zavazadla; (21) cyklistické lahve, lahve, kartáče a jiné pomůcky na čištění, cestovní lahve, sportovní lahve, termosky (izolační lahve), kartáče na čištění dílů jízdních kol; (25) oděvy a obuv pro cyklistiku a sport, sandály, holínky, spodní prádlo sportovní, spodní prádlo pohlcující pot, kalhoty, bundy, vesty, pláštěnky, návleky na nohy a ruce, čelenky, čepice, kšilty, chrániče uší proti chladu (pokrývky hlavy), rukavice, ponožky; (35) maloobchodní

činnost, velkoobchodní činnost, internetový obchod a zprostředkování obchodu s výrobky uvedenými výše ve třídách 3, 4, 6, 8, 9, 11, 12, 21 a 25.

(511) 3, 4, 6, 8, 9, 11, 12, 18, 21, 25, 35

(540)

4RACE

(592) Slovní

(111) **389769**
(220) 03.06.2021
(320) 03.06.2021
(442) 13.10.2021
(151) 19.01.2022
(730) **Patrimonium Sancti Adalberti, z.s.**, Markétská 1/28, Praha 6, Břevnov, 16900, CZ
(740) AK Kutějová, Maršál, Briarský, s.r.o., Mgr. Ludmila Kutějová, advokátka, Politických vězňů 935/13, Praha 1, 11000
(210) O-572527
(510) (35) inzertní, propagační a reklamní činnost; (41) vzdělávací činnost, pořádání kulturních a zábavních aktivit, školící a výchovná činnost, přednášková činnost, nakladatelská a vydavatelská činnost; (42) vědecká a výzkumná činnost, dokumentace pramenů, literatury a památek, vědecké rešerše, expertizy a zpracování posudků, poradenská činnost, tvorba a správa webových stránek, programování internetových databázových systémů a internetových aplikací, programování multimediálních aplikací, tvorba multimediálních dokumentů, prezentací, aplikací, katalogů, tvorba informačních databází, elektronických časopisů, periodik, knih, elektronické ukládání k archivaci databází, obrázků a jiných elektronických dat, obnova databází, převod textů do digitálního formátu, skenování obrazů (konverze z fyzických na elektronická média), digitalizace dokumentů; (45) poskytování právních služeb, provádění právních průzkumů a auditů, právní a duchovní poradenská činnost, pořádání a organizace shromáždění a setkání, provádění náboženských obřadů.

(511) 35, 41, 42, 45

(540)

Patrimonium Sancti Adalberti

(592) Slovní

(111) **389770**
(220) 04.06.2021
(320) 04.06.2021
(442) 13.10.2021
(151) 19.01.2022
(730) **Špačková Dominika**, 131, Modrá, 68706, CZ
(740) Jindyne s.r.o., U Statku 77, Mnichovo Hradiště, Hněvousice, 29501
(210) O-572537
(510) (9) obsah médií; (16) tiskárenské výrobky, papírnické zboží a vzdělávací potřeby, tiskoviny; (35) pomoc v obchodní a podnikatelské činnosti, management a administrativní služby, obchodní analýzy, průzkum a informační služby, obchodní zprostředkování, služby v oblasti obchodních kontaktů, reklamní, marketingové a propagační služby, poradenství, konzultační a informační činnost týkající se uvedených služeb; (38) poskytování přístupu k obsahu, webovým stránkám a portálům, přenos zpráv a obrázků pomocí počítačů; (41) vzdělávací a školící služby, pořádání a vedení konferencí, poskytování online elektronických publikací (bez možnosti stažení), poskytování videí online bez možnosti stažení, předávání know-how (odborné vzdělávání), psaní textů, vydávání textů (s výjimkou reklamních), poradenství, konzultační a informační činnost týkající se uvedených služeb.

(511) 9, 16, 35, 38, 41

(540)

SLOWBIZ

(592) Slovní

(111) **389771**
(220) 08.06.2021
(320) 08.06.2021
(442) 13.10.2021
(151) 19.01.2022
(730) **Báčová Alena Mgr. Bc., DiS.**, Dukelská 371, Polička, Dolní Předměstí, 57201, CZ
(740) Mgr. PETR ŽIŽKA, LL.M., advokátní kancelář, Mgr. Petr Žižka LL.M., Sedláčkova 209/16, Plzeň, Vnitřní Město, 30100
(210) O-572597

(510) (16) podepsané fotografie, obrázky, fotografie, komiksy, kreslené seriály, komiksy manga, novinové komiksy [tiskárenský výrobek], umělecké obrazy, grafické umělecké reprodukce, umělecká litografická díla, umělecké předměty a figuriny z papíru a lepenky a architektonické modely, akvarelové malby, grafické kresby, kresby, výkresy, malby [obrazy] zarámované či nezarámované, obrazy a kaligrafická díla, portréty, rytiny, fotoalba a alba pro sběratele, alba na fotografie; (40) úprava fotografií, zvětšování fotografií, reprodukce fotografií, retušování fotografií, restaurování fotografií, vyvolávání fotografií, zpracování fotografií, digitální úprava fotografií, ruční práce (zakázková výroba); (41) fotografování, služby fotografa, portrétní fotografie, zveřejňování fotografií, fotografické zpravodajství, výuka fotografování, poskytování komiksů a obrázkových příběhů (online nestahovatelných), poskytování komiksů on-line, bez možnosti stažení, předvádění (výuka) malířských a dekoračních technik, vzdělávací služby týkající se malířství, výuka malování, umělecké výstavy ke vzdělávacím a výchovným účelům, služby uměleckých galerií.

(511) 16, 40, 41

(540) **Alena Báčová-Picassová**

(592) Slovní

(111) **389772**

(220) 08.06.2021

(320) 08.06.2021

(442) 13.10.2021

(151) 19.01.2022

(730) **Medusa Hempire s.r.o.**, Malinová 1654/19, Praha 10, Záběhllice, 10600, CZ

(210) O-572601

(510) (3) mýdla, toaletní a čistící prostředky, pleťové masky, krém na obuv a kůži, parfumerie, šampony, kosmetické přípravky, kosmetické krémy, vonné přípravky, masážní oleje, konopná kosmetika, aromaterapeutické krémy, aromaterapeutické oleje (pro kosmetické použití), bylinné výtažky pro kosmetické účely, ústní vody, vlasové vody, vody po holení, zubní pasty, pomády na rty, regenerační přípravky, regenerační oleje, čistící regenerační krémy, regenerační roztoky, vitamínové preparáty pro tělovou kosmetiku a pro zestřílení, přípravky pro osobní hygienu, šampony pro domácí zvířata, silice, éterické oleje, krejčovský vosk a ševcovská směla, kosmetické přípravky pro péči o zvířata, masážní gely jiné než pro léčebné účely; (5) výrobky a přípravky chemické pro lékařské účely, veterinární, hygienické, dezinfekční, antiseptické, antibakteriální a antiparazitní v rámci této třídy, pro léčebné účely, včetně nápojů, potravinové doplňky, zejména dietetické pro léčebné účely, potravinové doplňky pro zvířata, potravinové doplňky stravy na bázi kapslí a tobolek, potraviny a doplňky stravy na bázi tinktur, protizánětlivé přípravky, farmaceutické a výživové potraviny a posilující poživatiny pro léčebné účely, včetně nápojů pro léčebné účely, jako jsou proteinové, vitamínové, multivitaminové, energetické, iontové, izotonické nápoje, též obohacené adaptogeny, minerální vody (včetně stopových prvků) a výživové preparáty pro léčebné účely, léčivé byliny v sušené nebo konzervované formě, bylinné čaje pro lékařské účely, konopná semena pro farmaceutické účely, přírodní léčiva obsahující konopí, hygienické výrobky pro léčebné účely obsahující konopí, konopné masti, potravinové doplňky obsahující konopí, lněné a konopné přípravky jako doplňky stravy, adjuvanty pro lékařské účely (pomocné látky), drogy pro lékařské účely, léčivé cukrovinky, léčivé kořeny, léčivé rostliny, pastilky pro farmaceutické účely, kapsle s vitamíny, léčivé přípravky do koupelí, masti pro farmaceutické účely, masti na popáleniny od slunce, oleje pro lékařské použití, žvýkačky pro lékařské účely, poživatiny pro doplnění redukčních diet nebo přípravků pro hubnutí, vše s léčebnými účinky, posilující poživatiny, přípravky s léčebnými účinky obsahující biochemické katalyzátory, zejména pro fyzicky aktivní osoby, rekonvalescenty a nemocné, vše výše uvedené určené k léčebným účelům, byliny na kouření pro lékařské účely, bylinné a rostlinné výtažky pro léčebné účely, cigarety bez obsahu tabáku pro lékařské účely, protizánětlivé masti, místní krémy, gely, spreje, balzámy a masti pro analgetické účely, balzámy pro lékařské účely, dietní potraviny a dietetické přípravky z konopí pro léčebné nebo veterinární účely, dietetické nápoje a potraviny upravené pro lékařské účely, doplňky potravin pro lékařské účely, farmaceutické přípravky pro prevenci a léčbu rakoviny, farmaceutické, lékařské a veterinární výrobky z konopí, náplastí pro lékařské účely na bázi konopí, oleje pro lékařské účely, konopný olej jako výživový doplněk, sladkosti s léčivými přísadami, dezinfekční přípravky z konopí, konopí pro léčebné účely; (25) oděvy, trička, košile, kravaty, polokošile, pokrývky hlavy, čepice, čelenky, potítka, mikiny, kalhoty, krátké kalhoty, opasky, plavky, ponožky, rukavice, svetry,

šály, šátky, obuv, bundy, vesty, župany; (29) jedlé oleje a tuky, olej konopný jedlý, pražená semena, zelenina sušená, potraviny vyrobené z konopí či obsahující konopí, a to jedlé květy - zpracované, kokosový olej a tuk (jako potravina), lněný olej (jedlý), ořechové oleje, palmový olej (jedlý), semena - zpracovaná, sezamový olej, slunečnicový olej, špek, upravená semena, zpracované jedlé květy v krystalizované formě, zpracované kořeny, hlízy, zpracované ovoce, houby a zelenina, ořechy a luštěniny, konopné mléko používané jako náhražka mléka; (30) káva, čaj, kakao, čokoláda, med, cukr, cukrovinky, zmrzlina, kávové náhražky, potraviny vyrobené z konopí či obsahující konopí, a to aromatické čaje (k jiným než léčebným účelům), browni (čokoládové pečivo), bylinkové čaje (neléčivé), čajové infuze (neléčivé), čajové nápoje (bez léčivých účinků), čokoláda, čokoládové cukrovinky, cukr, přírodní sladidla, sladké polevy a náplně, výrobky z velkých produktů, cukrová vata, cukrovinky, cukrovinky obsahující želé, hroznový cukr, konzervované byliny, koření, ledový čaj, lízátko, med, mentolky, ovocné želatinové bonbony (k jiným než léčebným účelům), ovocný cukr, pastilky (cukrovinky), sirupy a melasa, sladkosti (bonbony), sladké tyčinky a žvýkačky, směsi koření, šumáky, sušené byliny, zahradní bylinky (konzervované), koření, zmrzlina, zpracovaná konopná semena (koření přísady), zpracované bylinky, květy nebo listy k použití jako náhražka čaje, ochucovadla, potravinářské mouky, potravinářské přísady (jiné než esenciální oleje), koření, koření směsi, sušené byliny; (31) surové a nezpracované zemědělské, zahradnické a lesní produkty na bázi konopí, výrobky zemědělské, zahradnické, lesní neuvedené v jiných třídách, osivo, rostliny a přírodní květiny, semena, semena rostlin, konopná semena, krmiva a potrava pro zvířata, zemědělské a vodní plodiny, rostliny konopí, konopí nezpracované, konopné paděly jako podestýlka pro zvířata, zahradnické a lesní produkty na bázi konopí, a to vše uvedené v rámci této třídy; (32) nealkoholické nápoje spadající do této třídy, obsahující konopí, konopné pivo, sladové pivo, sladové nápoje, nealkoholické nápoje, biofarmaci širokospektrální regenerační nápoje, iontové nápoje, izotonické nápoje, energetické nápoje, proteinové nápoje, nenávykové nápoje pro stimulaci a regeneraci organismu, a/nebo ke zvýšení jeho výkonnosti, koncentráty k výrobě nápojů fortifikované stopovými prvky, vitamíny, přírodními nebo minerálními extrakty, nealkoholické výtažky z ovoce, sirupy na výrobu nápojů, šumivé nápoje nealkoholické, zeleninové šťávy (nápoje), ovocné šťávy (nápoje); (33) alkoholické nápoje, alkoholické výtažky z ovoce, ovocné koktejly obsahující alkohol, alkoholické esence, alkoholické extrakty, energetické nápoje obsahující alkohol, lihoviny a likéry obsahující konopí, přípravky k výrobě alkoholických nápojů, alkoholizovaný mošt, předpřipravené alkoholické nápoje; (34) byliny na kouření, cigarety bez tabáku, pro jiné než léčebné účely, elektronické cigarety, elektronické doutníky, elektronické kartonovače cigaret, elektronické rozprašovače cigaret, inhalátory používané jako náhražka tradičních cigaret, kapalina do elektronické cigarety (e-liquid) z propylenglykolu, kapalina do elektronické cigarety (e-liquid) z rostlinného glycerinu, náplně do elektronických cigaret, nikotinové roztoky k použití v elektronických cigaretách, odpařovací dýmky na cigarety netvořící kouř, příchuť, jiné než esenciální oleje, k použití v elektronických cigaretách, ústní vaporizéry pro kuřáky, cigaretová pouzdra, cigaretové filtry, cigaretové papíry (bloky -), cigaretové špičky, cigarety s obsahem tabákových náhražek (bez léčebného účelu), dózy na tabák, dýmky na tabák, krabičky na zápalky, popelníky pro kuřáky, tabatěrky, zápalky, zapalovače pro kuřáky; (35) maloobchodní a velkoobchodní služby s výrobky uvedenými výše ve tř. 3, 5, 25, 29, 30, 31, 32, 33, 34, zprostředkování interaktivního obchodu pomocí globálních komunikačních sítí (internet), zprostředkování obchodních záležitostí, vytváření obchodních a obchodně-informačních sítí, reklamní a propagační činnost včetně reklamních předmětů, zprostředkování reklamní činnosti, organizování komerčních a reklamních výstav, rozšiřování vzorků zboží, distribuce zboží k reklamním účelům, rozmožňování dokumentů, direct mailing, on-line reklama na datové komunikační síti, on-line inzerce, produkce (výroba) reklamních filmů, zajištění a realizace reklamních kampaní, předváděcí činnost pro obchodní a reklamní účely, export a import; (40) zpracování a výroba potravin a nápojů, zpracování a výroba potravinových doplňků, zpracování a výroba kosmetických směsí, krémů a olejů, konzervace potravin a nápojů, lisování ovoce, mletí surovin, mražení potravin, protiplísňová úprava potravin, služby v oblasti konzervace potravin, nakládání a hospodaření s odpady, odborné informace o zpracování konopí; (41) vzdělávací, výchovná a osvětlová činnost v oboru farmacie a medicíny, pořádání přednášek, konferencí, kongresů, seminářů a dalších vzdělávacích akcí v těchto oborech, vydávání knih, zábava; (42) vědecké a technologické služby a s nimi spojený výzkum a návrhy, vědecký výzkum, vědecký výzkum pro lékařské účely, odborné konzultace vztahující se k technologiím, kontrola kvality léčiv; (44) zemědělské služby, pěstování rostlin a plodin, odborné poradenství pro zemědělství,

poradenství týkající se pěstování rostlin, lékařské služby, péče o hygienu a krásu osob, lékařské analýzy týkající se léčení osob.

(511) 3, 5, 25, 29, 30, 31, 32, 33, 34, 35, 40, 41, 42, 44
(540)



(593) Obrazová

(111) **389773**
(220) 17.06.2021
(320) 17.06.2021
(442) 13.10.2021
(151) 19.01.2022
(730) **MOTIVE s.r.o.**, Chebská 355/49, Karlovy Vary, Dvory, 36006, CZ
(210) O-572832
(591) Barevná
(510) (35) reklamní, marketingové a propagační služby, pomoc v obchodní a podnikatelské činnosti, management a administrativní služby; (36) pojišťovací služby.
(511) 35, 36
(540)



(593) Obrazová

(111) **389774**
(220) 23.06.2021
(320) 23.06.2021
(442) 13.10.2021
(151) 19.01.2022
(730) **BIOMADE s.r.o.**, Kovářova 141/1a, Praha 5, Stodůlky, 15500, CZ
(740) Mgr. PETR ŽIŽKA, LL.M., advokátní kancelář, Mgr. Petr Žížka LL.M., Sedláčkova 209/16, Plzeň, Vnitřní Město, 30100
(210) O-572944
(591) Barevná
(510) (35) cílený marketing, bannerová reklama, digitální marketing, digitální reklamní služby, analýza účinnosti reklamy, propagační činnost, reklama, konzultační a poradenské služby a pomoc v oblasti reklamní, marketingové a propagační činnosti, obchodní poradenství v oblasti propagační činnosti, obchodní administrativa, řízení obchodní činnosti a obchodní administrativa, poradenství při řízení obchodní činnosti, maloobchodní prodej dietetických přípravků, maloobchodní prodej předmětů sloužících k hygieně lidí, maloobchodní prodej předmětů sloužících k úpravě vzhledu

lidí, maloobchodní prodej výživových doplňků, maloobchodní služby týkající se potravin poskytované prostřednictvím katalogů, maloobchodní služby v oblasti potravin, maloobchodní služby v oblasti vonných přípravků, maloobchodní služby zásilkového prodeje zaměřené na kosmetické přípravky, maloobchodní zásilkové služby týkající se potravin, on-line maloobchodní služby týkající se kosmetiky, velkoobchodní prodej dietetických přípravků.

(511) 35
(540)



(593) Obrazová

(111) **389775**
(220) 24.06.2021
(320) 24.06.2021
(442) 13.10.2021
(151) 19.01.2022
(730) **GT Energy s.r.o.**, Dolnoměcholupská 522/12a, Praha 10, Dolní Měcholupy, 11101, CZ
(740) Halaxová & Halaxová TETRAPAT, Mgr. Eva Halaxová, Jinonická 804/80, Praha 5, Košíře, 15800
(210) O-572957
(591) Barevná
(510) (11) zařízení pro rozvod vody a tepla, chladicí zařízení, chladírenské soustavy, vzduchotechnická zařízení, klimatizační jednotky a jiná klimatizační zařízení, tepelná čerpadla, zařízení topných systémů, kolektory solární topné, výhřevné kotle, bojler, komínové roury, kouřovody, krby, radiátory (topení), termostatické ventily, filtry do vodovodních zařízení a do topných zařízení, expanzní nádoby pro topení a jejich příslušenství, potrubní kohouty, mikrokogenerační jednotky; (35) propagační činnost, reklama, pomoc při řízení obchodní činnosti, obchodní administrativa, velkoobchodní a maloobchodní prodej tepelných čerpadel, mikrokogeneračních jednotek a výměníků odpadního tepla a zprostředkování obchodu s těmito výrobky; (37) montáž, údržba a servis tepelných čerpadel, mikrokogeneračních jednotek a výměníků odpadního tepla, provádění tepelných, hlukových a vlhkostních izolací a opravy těchto izolací, služby spadající do oblasti stavebnictví, a to služby instalatérů, topenářů a elektroinstalatérů výrobků uvedených výše ve třídě 11; (42) expertní a poradenská činnost v oblasti úspory energií, projektové studie technické, expertizy, inženýrská a projektová činnost, odborné poradenské a konzultační služby v oblasti projektování zařízení pro vytápění, chlazení, sušení a klimatizace, zprostředkování v oblasti služeb uvedených výše ve třídě 42.
(511) 11, 35, 37, 42
(540)



(593) Obrazová

- (111) **389776**
(220) 24.06.2021
(320) 24.06.2021
(442) 13.10.2021
(151) 19.01.2022
(730) **GT Energy s.r.o.**, Dolnoměcholupská 522/12a, Praha 10, Dolní Měcholupy, 11101, CZ
(740) Halaxová & Halaxová TETRAPAT, Mgr. Eva Halaxová, Jinonická 804/80, Praha 5, Košíře, 15800
(210) O-572958
(591) Barevná
(510) (11) zařízení pro rozvod vody a tepla, chladicí zařízení, chladírenské soustavy, vzduchotechnická zařízení, klimatizační jednotky a jiná klimatizační zařízení, tepelná čerpadla, zařízení topných systémů, kolektory solární topné, výhřevné kotle, bojler, komínové roury, kouřovody, krby, radiátory (topení), termostatické ventily, filtry do vodovodních zařízení a do topných zařízení, expanzní nádoby pro topení a jejich příslušenství, potrubní kohouty, mikrokogenerační jednotky; (35) propagační činnost, reklama, pomoc při řízení obchodní činnosti, obchodní administrativa, velkoobchodní a maloobchodní prodej tepelných čerpadel, mikrokogeneračních jednotek a výměníků odpadního tepla a zprostředkování obchodu s těmito výrobky; (37) montáž, údržba a servis tepelných čerpadel, mikrokogeneračních jednotek a výměníků odpadního tepla, provádění tepelných, hlukových a vlhkostních izolací a opravy těchto izolací, služby spadající do oblasti stavebnictví, a to služby instalatérů, topenářů a elektroinstalatérů výrobků uvedených výše ve třídě 11; (42) expertní a poradenská činnost v oblasti úspory energií, projektové studie technické, expertizy, inženýrská a projektová činnost, odborné poradenské a konzultační služby v oblasti projektování zařízení pro vytápění, chlazení, sušení a klimatizace, zprostředkování v oblasti služeb uvedených výše ve třídě 42.
(511) 11, 35, 37, 42
(540)



(593) Obrazová

- (111) **389777**
(220) 29.06.2021
(320) 29.06.2021
(442) 13.10.2021
(151) 19.01.2022
(730) **Fox Store s.r.o.**, Na Roudné 401/47, Plzeň, Severní Předměstí, 30100, CZ
(210) O-573066
(510) (14) klenoty a šperky, pouzdra na šperky a pouzdra na hodiny a hodinky; (36) oceňování šperků; (37) leštění šperků; (40) odlévání šperků.
(511) 14, 36, 37, 40
(540)
FOX GOLD
(592) Slovní

- (111) **389778**
(220) 29.06.2021
(320) 29.06.2021
(442) 13.10.2021
(151) 19.01.2022
(730) **Fox Store s.r.o.**, Na Roudné 401/47, Plzeň, Severní Předměstí, 30100, CZ
(210) O-573067
(510) (14) klenoty a šperky, pouzdra na šperky a pouzdra na hodiny a hodinky; (36) oceňování šperků; (37) leštění šperků; (40) odlévání šperků.
(511) 14, 36, 37, 40
(540)
ZLATNICKÝ DVŮR
(592) Slovní

- (111) **389779**
(220) 29.06.2021
(320) 29.06.2021
(442) 13.10.2021
(151) 19.01.2022
(730) **Fox Store s.r.o.**, Na Roudné 401/47, Plzeň, Severní Předměstí, 30100, CZ
(210) O-573068
(510) (14) klenoty a šperky, pouzdra na šperky a pouzdra na hodiny a hodinky; (36) oceňování šperků; (37) leštění šperků; (40) odlévání šperků.
(511) 14, 36, 37, 40
(540)
FOX DIAMOND
(592) Slovní

- (111) **389780**
(220) 06.07.2021
(320) 06.07.2021
(442) 13.10.2021
(151) 19.01.2022
(730) **VisionserVICES, s.r.o.**, Pod Pekařkou 107/1, Praha 4, Podolí, 14700, CZ
(740) Ing. Tomáš Hroch, č. p. 26, Počepice, 26255
(210) O-573206
(510) (35) řízení lidských zdrojů, personální poradenství, personální řízení a zaměstnanecké poradenství, poradenství v oblasti personálního managementu, odborné poradenství v oblasti personálního řízení, poradenství v oblasti organizace a řízení obchodní činnosti v oboru personálního řízení, nábor zaměstnanců, nábor stálých zaměstnanců, umístování a nábor zaměstnanců, inzerce pro nábor zaměstnanců, pohovory za účelem náborem zaměstnanců, vyhledávání pracovních míst, pomoc při náborem a umístování zaměstnanců, poskytování informací týkajících se náborem zaměstnanců, služby agentur zabývajících se náborem zaměstnanců, agentury pro zprostředkování práce a nábor zaměstnanců, konzultační služby pro nábor zaměstnanců v oboru finančních služeb, poskytování informací o náborem zaměstnanců prostřednictvím celosvětové počítačové sítě, konzultační a poradenské služby vztahující se k náborem zaměstnanců, reklama a propagace inzerátů pracovních příležitostí ve videoformátu; (38) elektronická komunikace prostřednictvím chatových místností, konferenčních linek a internetových fór, telekonferenční a videokonferenční služby; (41) vzdělávací kurzy, vzdělávací semináře, poskytování informací týkajících se vzdělávání online z počítačové databáze anebo z internetu, výroba vzdělávacích audio a video nahrávek, tvorba a pořádání online vzdělávacích kurzů a seminářů; (42) tvorba, navrhování a údržba webových stránek, hosting multimediálního vzdělávacího obsahu, hosting webových stránek, hosting multimediálního inzertního obsahu.
(511) 35, 38, 41, 42
(540)



(593) Obrazová

- (111) **389781**
(220) 07.07.2021
(320) 07.07.2021
(442) 13.10.2021
(151) 19.01.2022
(730) **Ahold Delhaize Licensing Sàrl**, Rue Jean-François Bartholoni 4-6, 1204 Geneva, CH
(740) **HAVEL & PARTNERS s.r.o.**, advokátní kancelář, Mgr. Ivan Rámeš, advokát, Na Florenci 2116/15, Praha 1, Nové Město, 11000
(210) O-573229
(510) (3) saponátové čistící, prací a mycí prostředky, prací přípravky a substance, přípravky na úpravu a apretaci tkanin spadající do této třídy, přípravky pro

bělení, přípravky pro čištění, leštění, odmašťování a broušení, mýdla, deodoranty pro osobní užití, přípravky pro ruční praní, přípravky a substance k impregnaci tkanin spadající do této třídy, přípravky a substance pro čištění a leštění, vlhčené jednorázové utěrky, lešticí přípravky, čisticí prostředky pro použití v domácnosti, čisticí přípravky pro domácnost, čisticí přípravky na tvrdé povrchy, přípravky pro čištění skla, zejména oken, přípravky pro čištění kovových povrchů například nerezové oceli, chromu, bronzu a mědi, čisticí přípravky na povrchy sporáků a kamen, čisticí přípravky na povrchy pultů, čisticí přípravky na povrchy skříní, čisticí přípravky na náčiní a pomůcky na ohřívání a vaření, například stříbrné nádoby, talíře, hrnce a pánve, přípravky pro čištění dřeva, přípravky pro čištění koupelen, přípravky pro čištění kamenných povrchů jako mramorového povrchu a granitového povrchu, čisticí přípravky na dlaždice a výplňový materiál, univerzální čisticí přípravky, přípravky na čištění automobilů, univerzální čisticí a lešticí kapaliny, čisticí přípravky na koberce, odbarvovače, odstraňovače skvrn způsobených domácími zvířaty, přípravky proti plísní, mýdla pro domácnost, přípravky pro péči o obuv, krémy na obuv, vosky na obuv, odmašťovací činidla, napouštěcí činidla na povrchy v domácnosti a/nebo domácí textil, zejména brusné čisticí přípravky, čisticí mléko, čisticí prostředky v prášku, přípravky na odstranění vodního kamene (k domácímu použití), změkčovače tkanin (pro praní prádla), přípravky pro péči, ošetření a zkrášlení tkanin, všechny výše uvedené výrobky s dezinfekčním a/nebo dezodorizačním účinkem a/nebo s dezinfekčními a/nebo dezodorizačními složkami nebo bez těchto účinků a složek, bělicí prostředky; (5) dezinfekční přípravky, hygienické zdravotnické přípravky, přípravky k hubení živočišných škůdců, hmyzu a škodlivých zvířat, chemické přípravky proti houbám a plísním, přípravky bakteriální pro lékařské účely, přípravky dezinfekční, prostředky hubící parazity, prostředky na hubení řas, prostředky na hubení hmyzu, prostředky na hubení plevele, dezodorizační prostředky jiné než pro osobní použití, deodorizační přípravky k osvěžení vzduchu, prostředky odpuzující hmyz; (7) sušicí zařízení na prádlo (nikoliv tepelné, nikoliv elektrické), rotační sušičky pro oděvy a prádlo; (16) suché jednorázové papírové utěrky; (21) utěrky pro domácnost, utěrky na okna vyrobené z kůže a umělé kůže, prachovky, utěrky pro mytí nádobí, utěrky pro čištění povrchů, utěrky na drhnutí, víceúčelové utěrky, utěrky na podlahy, utěrky z mikrovláken, houbové utěrky, utěrky vyrobené z netkaných textilií, utěrky vyrobené z tkaných nebo pletených textilií, , podušky na drhnutí vyrobené z netkaného materiálu s houbovou částí a bez ní, hadříky, houby nebo utěrky vyrobené zcela nebo převážně z celulózy pro čištění v domácnosti nebo jako odkapávací podložky, drátky na čištění parket, polštářky s drátky na čištění parket napuštěné mýdlem, mycí houby pro použití v domácnosti, ručně poháněné, neelektrické čisticí nástroje, zejména smetáky, štetky, lopatky na smetí, mopy, zařízení na ždímání mopů, štetky na čištění toalet, držáky na štetky na čištění toalet, zařízení na čištění oken (neelektrická), stěrky na vodu (k použití v domácnosti), rukavice k domácímu použití vyrobené z latexu nebo plastu, rukavice na jedno použití pro domácí nebo zahradnické účely, zahradnické rukavice a rukavice na utírání, sušáky na oděvy a na prádlo, sušicí stojany pro oděvy a prádlo, kolíčky na prádlo, žehlicí prkna, prkna na žehlení rukávů, podpěry na žehlicí prkna, ochranná látka na žehlení, utěrky na čištění žehliček, nádoby pro domácnost nebo kuchyň, zejména kbelíky na vodu, nášlapné odpadkové koše, odpadkové koše, plastové nádoby pro třídění prádla, plastové koše na prádlo, součástky nekovové pro ručně poháněné neelektrické čisticí nástroje zařazené do této třídy 21, ruční nástroje a materiály pro čisticí účely, čisticí a lešticí hadříky a prachovky, impregnované hadříky k čištění, k odstraňování prachu a k leštění, dávkovače čisticích prostředků, kartáče, houbičky k čištění a leštění, houby a stírací mopy, lapače nečistot a zařízení pro zachycování nečistot (domácí potřeby), elektrické zařízení na odpuzování, chytání nebo hubení hmyzu, škůdců a škodlivých zvířat.

(511) 3, 5, 7, 16, 21

(540)



(593) Obrazová

- (111) **389782**
(220) 07.07.2021
(320) 07.07.2021
(442) 13.10.2021
(151) 19.01.2022
(730) **KOBE RESTAURANTS, s.r.o.**, Václavské náměstí 837/11, Praha 1, Nové Město, 11000, CZ
(210) O-573236
(510) (16) jednorázové papírové ubrusy, papírové podtácky pivní, papírové prostírání; (21) papírové kelímky; (35) reklamní, marketingové a propagační služby; (39) rozvázkové služby; (43) poskytování jídla a nápojů.
(511) 16, 21, 35, 39, 43
(540)

U Mamlasů

(593) Obrazová

- (111) **389783**
(220) 08.07.2021
(320) 08.07.2021
(442) 13.10.2021
(151) 19.01.2022
(730) **Stolař Josef**, Matěje Kopeckého 601/32, Ostrava, Poruba, 70800, CZ
(210) O-573252
(510) (3) čisticí prostředky a vonné přípravky, kosmetické přípravky, parfumerie, přípravky pro osobní hygienu, kosmetické přípravky pro péči o zvířata, toaletní přípravky, vonné oleje a aromatické výtažky; (5) hygienické přípravky a výrobky, léčiva a veterinární přípravky a výrobky, přípravky na dezodoraci a čištění vzduchu, potravní doplňky a dietetické přípravky, zubní přípravky a výrobky a léčebné zubní pasty; (25) části oděvů, obuvi a pokrývek hlavy, obuv, oděvy, pokrývky hlavy; (34) kuřácké potřeby, osobní vaporizéry a elektronické cigarety a příchutě a roztoky pro ně, tabák a tabákové výrobky (včetně náhražek), zápalky.
(511) 3, 5, 25, 34
(540)

cartel420

(592) Slovní

- (111) **389784**
(220) 09.07.2021
(320) 09.07.2021
(442) 13.10.2021
(151) 19.01.2022
(730) **Martinková Martina Ing.**, 195, Lužná, 75611, CZ
(210) O-573277
(510) (3) neléčivé ústní vody, neléčivé zubní pasty, granulovaná mýdla, krémová mýdla na praní, mýdla, mýdlové roztoky, sprchové gely, balzámy (neléčivé), chladivé krémy pro kosmetické účely, čisticí gely, dětská pleťová mléka, dětské oleje (pro kosmetické účely), jílové pleťové masky, dětské šampony, čisticí přípravky na vlasy, dětská šamponová pěna, dětský kondicionér na vlasy, neléčivé výrobky pro péči o batolata, kosmetické

krémy a vody, kosmetické přípravky do koupele a sprchy, kosmetika v podobě prášků, kosmetika v podobě pudrů, přípravky pro péči o vlasy, přípravky pro péči o pleť, deodorační přípravky pro zvířata, kosmetické přípravky pro péči o krásu zvířat, kosmetické přípravky pro zvířata, neléčivé ústní vody pro domácí zvířata, osvěžovače dechu pro zvířata, přípravky a produkty pro péči o srst, přípravky do koupele pro zvířata, přípravky pro péči o kůži zvířat, přípravky pro péči o zuby zvířat, šampony pro domácí zvířata, výživové spreje pro péči o zvířata, čisticí prostředky a vonné prostředky, přípravky na odstraňování zápachu domácích zvířat, přípravky na provonění místností, automobilové šampony, čisticí kapalina na skla vozidel, čisticí prostředky na automobily, lešticí přípravky na automobily, přípravky na čištění automobilů, avivážní prostředky, bělidlo na praní, čisticí prostředky pro strojní mytí nádobí, máchací přípravky na prádlo, mýdla na čištění a mytí, mýdla na praní, mýdlo v prášku, prací soda na čištění, přípravky pro namáčení prádla, přísady do pracích prostředků na změkčení vody, prostředky pro praní textilií, soda na praní, na čištění, tekuté prací prostředky, prací prostředky na úklid v domácnosti, prací prostředky pro komerční prádelny, přípravky na mytí k použití v domácnosti, přípravky pro bělení prádla, výrobky na zvyšování účinnosti čisticích prostředků, čisticí, prací a mycí přípravky, odstraňovače skvrn, prací prostředky, přípravek na mytí ovoce a zeleniny, přípravky na odstraňování vodního kamene k použití v domácnosti, přípravky pro čištění klecí pro zvířata; (5) potravinové doplňky s kosmetickým účinkem, potravinové doplňky pro lidi a zvířata, bahno do koupele, minerální soli do koupele, vitaminové doplňky pro zvířata, potravinové doplňky z lněného oleje, repelenty pro zvířata, proteinové doplňky pro zvířata, šampóny pro domácí zvířata s léčivými přísadami, přípravky na mytí zvířat (insekticidy); (35) služby on-line maloobchodních prodejen v oblasti kosmetiky a kosmetických výrobků, on-line maloobchodní prodej týkající se kosmetiky, poskytování poradenství spotřebitelům v souvislosti s kosmetikou, maloobchodní prodej předmětů sloužících k hygieně zvířat, maloobchodní prodej předmětů sloužících k úpravě vzhledu zvířat, maloobchodní prodej přípravků pro péči o zvířata, maloobchodní prodej veterinárních přípravků a výrobků, maloobchodní prodej čisticích přípravků.

(511) 3, 5, 35

(540)

BUBBLE CARE

(592) Slovní

(111) **389785**

(220) 12.07.2021

(320) 12.07.2021

(442) 13.10.2021

(151) 19.01.2022

(730) **Lunamies s.r.o.**, 5. máje 581/9, Praha 5, Stodůlky, 15500, CZ

(740) BOHEMIA PATENT, Ing. Jana Vandělková, Petrská 1136/12, Praha 1, Nové Město, 11000

(210) O-573341

(510) (11) lustry (včetně komponentů), lampy (včetně komponentů), svítidla, stropní svítla, bodová svítla, zářivky, lucerny, osvětlující reflektory, stínidla lamp, lampové cylindry, kryty a objímky na svítidla, držáky na lampy a svítidla, světelné girlandy, elektrická svítla na vánoční stromky, solární svítidla, LED diody (svítidla), vlákna do elektrických lamp, žárovky, světelné girlandy se zavěšenou textilní aplikací, se zavěšeným polštářkem, bytové dekorace ze světýlek do dětského pokoje s polštářkem přichycené kovovým klipem/šlovým závěsem; (20) houpátka, pufové z textilu (sedací nábytek), sedáky a podsedáky z textilu k židlím, sedací vaky z textilu, textilní koše a boxy na oděvy a hračky, polštáře pro domácí zvířata, nábytek a bytové zařízení, polštáře (na spaní), polštáře (dekorativní), postele a lůžka, lůžkoviny (s výjimkou ložního prádla), matrace, polštáře a podušky, obrazy, umělecká díla, dekorace, ozdoby a dekorativní předměty vyrobené z materiálů jako dřevo, vosk, sádra nebo umělá hmota, zahrnuté v této třídě, nábytek pro domácnost, kancelář a zahradu, výměnné potahy (přízpusobené) na nábytek, části a součásti pro nábytek, nástěnné doplňky a dekorace ze dřeva, vosku, sádry nebo umělé hmoty, výzdoba do bytu ze dřeva, vosku, sádry nebo umělé hmoty; (24) textilní zboží v rámci této třídy, textilní bytové dekorace, textilní vybavení ložnic a pokojů, ložní příkrývky, ložní prádlo, lůžkoviny, části a součásti pro ložní prádlo, přehozy a plědy (ne oděvy), prostěradla, potahy z textilních materiálů, povlaky na polštáře, lůžkoviny do postýlek (ložní prádlo), kapsáře, povlečení pro děti do 3 let, cestovní příkrývky, deky, dečky, dečky do kočárků, spací vaky pro děti, zavínovací deky, spací pytle pro děti do 3 let, textilní hrací deky, tepee (stany), závěsy, textilní vybavení kuchyní a jídelen, textilní ubrusy, textilní ubrusy, textilní stolní běhouny, textilní prostírání, textilní utěrky, ručníky, osušky, textilní závěsy, textilní povlaky na židle, vše výše uvedené

v rámci třídy 24; (26) girlandy s přívěsky z látky, bambule na čepice, textilní šňůrky do bot, textilní girlandy a textilní doplňky; (35) inzertní, reklamní a propagační činnost, prezentace výrobků v komunikačních médiích pro účely maloobchodu, marketing, organizování komerčních nebo reklamních výstav, pořádání veletrhů pro obchodní a reklamní účely, předvádění (služby modelek) pro reklamní účely a podporu prodeje, aktualizování a šíření reklamních materiálů, psaní a vydávání reklamních textů, produkce (výroba) reklamních filmů, poskytování obchodní pomoci při provozování módního salónu, služby on-line maloobchodní prodejny a zásilkových katalogů zaměřené na široký sortiment spotřebních výrobků v oboru bytového vybavení, jmenovitě osvětlení, ložní prádlo a koupelové přípravky, bytové dekorace a doplňky, venkovní vybavení domácnosti a příslušenství, zahradnické výrobky, hračky, hry, oblečení, bačkory a kotníkové zimní obuvi, výrobky osobní péče, papírové zboží, suvenýry, dárkové předměty, hodiny, police na zavazadla a čisticí výrobky, zásobování, jmenovitě nákup nábytku, osvětlení, ložního prádla a koupelových přípravků, venkovního vybavení domácnosti a příslušenství, zahradnických výrobků, hraček, her, oblečení, bačkor a kotníkové zimní obuvi, výrobků osobní péče, papírového zboží, suvenýrů, dárkových předmětů, hodin; (42) návrhářství, obalový design, grafický design, umělecký design, design nových výrobků, kreslení návrhů obalů, design (návrhářské služby), oděvní návrhářství, návrh a tvorba celkové image osob (návrhářské služby), návrhářská činnost v oblasti textilní a oděvní výroby, návrhy úplných módních kolekcí a dekorací oděvů, poradenství v oblasti návrhářství a designu.

(511) 11, 20, 24, 26, 35, 42

(540)

Lunamies

(592) Slovní

(111) **389786**

(220) 14.07.2021

(320) 14.07.2021

(442) 13.10.2021

(151) 19.01.2022

(730) **Jelínek Jan**, Strakonická 1601, Černošice, 25228, CZ

(210) O-573403

(510) (35) služby reklamní grafiky, vydávání reklamní literatury, venkovní reklamní služby, reklamní agentury, reklamní služby, reklamní průzkum, propagace, zprostředkování propagace, propagační marketing, obchodní propagace, reklama, propagace koncertů (reklama), obchodní propagace, propagace mimořádných akcí, propagace cestování (reklama), reklamní, marketingové a propagační služby, služby obchodních výstav a veletrhů, organizování akcí, výstav, prodejních trhů a přehlídek pro obchodní, propagační a reklamní účely, organizování výstav a veletrhů pro obchodní a propagační účely, organizování akcí pro komerční a propagační účely, prezentace, předvádění (pro propagační/reklamní účely), organizování komerčních nebo propagačních veletrhů, organizování komerčních nebo propagačních výstav, poradenství ohledně propagační činnosti, poradenství v oblasti obchodní propagace, poradenství vztahující se k propagaci prodeje, poskytování pomoci v oboru obchodní propagace, propagace zboží a služeb prostřednictvím sponzorování, obchodní poradenství v oblasti propagační činnosti, pořádání propagačních akcí pomocí audiovizuálních médií, poradenství ohledně organizování propagačních kampaní pro firmy, poradenství týkající se reklamních a propagačních služeb, konzultační služby v oboru reklamy, propagace a marketingu, obchodní poradenství služby vztahující se k propagaci kampaní na shromažďování finančních prostředků, konzultační a poradenské služby a pomoc v oblasti reklamní, marketingové a propagační činnosti, pomoc v obchodní a podnikatelské činnosti, management a administrativní služby, marketing, zveřejňování propagačních textů, propagace hudebních koncertů, vydávání propagačních letáků, distribuce propagačního materiálu, rozšiřování propagačních letáků; (41) služby v oblasti vzdělávání, zábavy a sportu, organizování konferencí, výstav a soutěží, organizování vzdělávacích seminářů, organizování seminářů, divadelní představení, divadelní představení, animovaná i na živo, vzdělávací a školící služby; (44) lékařské služby, veterinární služby, péče o hygienu a krásu osob a zvířat, zemědělské, zahradnické a lesnické služby.

(511) 35, 41, 44

(540)

Jdi se bodnout

(592) Slovní

(111) **389787**
(220) 16.07.2021
(320) 16.07.2021
(442) 13.10.2021
(151) 19.01.2022
(730) **Nadace Arietinum**, Hradčanské náměstí 56/16, Praha 1, Hradčany, 11800, CZ
(740) Eversheds Sutherland, advokátní kancelář, s.r.o., Mgr. Ing. Dominika Veselá, Pobřežní 394/12, Praha 8, Karlín, 18600
(210) O-573468
(510) (20) bečky, ne kovové, bedny na hračky, bedny na nářadí prázdné nekovové, bedny nekovové, boudy pro domácí mazlíčky, boxy na nářadí prázdné nekovové, dekorační korálkové závěsy, desky pod psací stroje, dětské ohrádky, dětské postýlky, divany, domovní čísla nekovová, nepodsвіcená, držáky záclon a závěsů, ne z textilních materiálů, dřevěné cívky na přizí, hedvábí a šňůrky, dřevěné nábytkové příčky, dřevěné nebo plastové žebříky, dřevěné obaly na lahve, dřevěné pásky, dřevěné sudy na čiření vína, dveřní klepadla nekovová, dveřní kliky nekovové, dveřní kování nekovová, dveřní uzávěry nekovové, dveřní zarážky nekovové nebo gumové, dveřní zástrčky nekovové, dveřní zvonky nekovové, neelektrické, dvířka k nábytku, figurky (sošky) ze dřeva, vosku, sádry nebo plastu, gamyže, háčky na oděvy nekovové, háčky na věšení oděvů nekovové, háčky na záclony nekovové, háčky na zavěšení tašek nekovové, hnízdící budky pro domácí mazlíčky, identifikační náramky nekovové, identifikační štítky nekovové, jezdecké záclony, kádě, kancelářský nábytek, kartotéky (nábytek), knihovny, kohoutky na sudy nekovové, kolébky, kolečka k nábytku nekovová, kolečka k postelím nekovová, kolíky nekovové, konzolové stoly (přístěnné stoly), korkové zátky, kostry postelí ze dřeva, košíky na přenášení dětí, košíky na přepravu věcí, košíky pro malé kojenky, košíky nekovové, koupelnový nábytek s umyvadlem, kování k nábytku nekovová, krabice ze dřeva nebo plastu, krmelce, kroužky na záclony, krucifixy ze dřeva, vosku, sádry nebo plastu, jiné než šperky, křesla, kukaně, kulaté úchyty (držadla) nekovové, kůly nekovové, laťové přepravní bedny, lavice (nábytek), listy na rámy obrazů, lůžkoviny, s výjimkou ložního prádla, madla do vany nekovová, manipulační palety nekovové, mantinely do dětských postýlek, jiné než ložní prádlo, nábytek, nákladové palety nekovové, nástěnky (vývěsky), nohy k nábytku, nýty nekovové, obaly na oděvy (pro uložení oděvů), obruby ze slámy, obruce na sudy nekovové, okenní kliky nekovové, okenní kování nekovová, okenní zarážky nekovové nebo gumové, opěrky hlavy (u nábytku), ošatky na chleba, ozdoby na rakve nekovové, paravány (nábytek), plástve, pletená sláma, s výjimkou rohoží, podnosy nekovové (pro jiné než domácí použití), podpěry pro nábytek nekovové, podstavce na sudy nekovové, podstavce pod květináče, pohovky (chaises longues), pohovky (kratší s opěradlem), pohřební urny, pojízdné servírovací stoly, pojízdné stoly na počítače (nábytek), police (k nábytku), police na knihy, policové skříně, polštáře (dekorační), polštáře (na spaní), polštářky pro oporu hlavy pro kojenky, ponky pracovní stoly, posteje, postýlky pro malé kojenky, poštovní schránky nekovové nebo zděné, poutače ze dřeva nebo plastu, pracovní stoly pro práci vestoje, prádelníky, komody, předměty pletené ze slámy, přenosné stoly, přepravní palety nekovové, příbormíky, příhrádky na talíře, psací stoly, psí boudy, ptačí budky, pulty (stoly), rákos (materiál na splétání), rakve, rámečky do včelích úlů, ramínka na oděvy, rámy na obrazy, rámy na vyšívání, regály (nábytek), rybářské koše, řečnické pulty, řečnické špalky (stoly), servírovací stoly na kolečkách (nábytek), skříně (kuchyňské), skříně na uchovávání potravin, slavníky, sofa, sochy ze dřeva, vosku, sádry nebo plastu, spojovací kolíky nekovové, stojánky na knihy (nábytek), stojany na časopisy, stojany na deštníky, stojany na klobouky, stojany na květiny (nábytek), stojany na lahve, stojany na noviny, stojany na oblečení (němý sluha), stojany na počítací stroje, stojany na ručníky (nábytek), stojany na vystavení zboží, stoličky, stoličky pod nohy, podnožky, stoly a skřínky s umyvadlem (nábytek), stoly pod přenosný počítač, stolní desky, stoly na řezání (nábytek), stoly pod psací stroje, stoly, sudy nekovové, šatní skříně, šatníky, školní nábytek, škrabadla pro kočky, toaletní stoly, truhlářské výrobky, truhly nekovové, tyče na záclony, tyče na zavěšení obrazů (rámy), úložné police, upínací stoly (nábytek), uzamykatelné skřínky, věšáky (nábytek), věšáky na klíče (desky), věšáky na klobouky, vitríny (nábytek), vnitřní lamelové rolety, vnitřní okenice (nábytek), vnitřní okenní rolety a žaluzie z textilu, vnitřní okenní rolety a žaluzie (nábytek), vnitřní rolety (nábytek), volně stojící přepážky (nábytek), výrobky z proutí, vysoké židle pro děti, vývěsní štíty ze dřeva nebo plastu, základy postelí, zástěny (nábytek), zástěny ke krbům (nábytek), závěsné mobilny (dekorační pohyblivé sestavy), závěsy (panty) nekovové, židle; (21) cedníky pro použití v domácnosti, cukřenky, čajítka, čajové konvice, čajové servisy (stolní nádoby), dávkovače mýdla, dávkovače na papírové ručníky, dávkovače na toaletní papír, dortové lopatky, dózy na bonbony, dózy na

cukrovinky, dózy na sušenky, dózy, boxy a nádoby pro použití v domácnosti a kuchyni, držáky květin jako potřeby pro aranžování květin, držáky na houby, držáky na mýdlo, držáky na toaletní papír, držáky na zubní kartáčky, formy (kuchyňské potřeby), formy a tvořítka na led, formy na dorty, formy na pečení, vaření, hrnce, hrnce na vaření, hrnce tajně neelektrické, hrncířské výrobky, hrníčky, hrnky, chňapky (rukavice), jídelní soupravy (nádoby), karafy, kastroly, rendlíky, pánve z kameniny, kávové servisy (stolní nádoby), kbelíky, kbelíky na led, keramika pro použití v domácnosti, kleště na salát, kleštičky na cukr, kleštičky na led, kolíčky na prádlo, konve na zalévání, konvice na kávu, neelektrické, korbele, koše pro použití v domácnosti, košíky na chleba pro použití v domácnosti, košťata, smetáky, košťáry na víno, kovové nádoby na přípravu zmrzlin a ledových nápojů, krabičky na čaj, krabičky na mýdlo, krabičky na svačinu, kuchyňská prkénka na krájení, kuchyňská struhadla, kuchyňské dózy a krabičky, kuchyňské hmoždíře, kuchyňské mlýnky neelektrické, kuchyňské potřeby pro domácnost, kuchyňské stěrky, květináče, lžice na polévání (kuchyňské náčiní), metličky pro použití v domácnosti neelektrické, misky, misky na krmení pro domácí mazlíčky, misky na ovoce, misky na salát, misky na ztracená vejce, mísy (nádoby), mísy na zeleninu, naběračky na víno, naběračky na zmrzlinu, nádoby, nádoby z kameniny, nádoby z porcelánu, nádoby na chleba, nádoby na led, nádoby na odpad, nádoby na pití, nádoby na pivo, napínáky na obuv, napínáky na rukavice, napínáky na vyšší obuv, nářadí pro vaření neelektrické, násady na košťata a smetáky, nočníky, obaly na květináče nepapírové, okenní truhlíky, otočné servírovací podnosy, otvíráky na lahve elektrické i neelektrické, pánve na smažení, papírové nebo plastové kelímky, papírové podnosy pro použití v domácnosti, papírové talíře, párátko, pasty na krysy nebo potkany, pasty na myši, pekáče, pepřenky, plácačky na koberce (ruční nástroje), plácačky na mouchy, podložky na odkládání nožů (stolování), podložky na odložení čajových sáčků, podložky na pečení, podložky pod (horké) nádoby nepapírové nebo textilní, podložky pod hrnce (stolování), podnosy pro použití v domácnosti, podtácky nepapírové nebo textilní, pohárky na vejce, pohlcovače kouře pro použití v domácnosti, pokladničky na mince, poklice, pokličky na hrnce, pokličky proti vykypění mléka, poklapy na jídlo, poklapy na máselníčky, poklapy na nádoby, poklapy na sýr, polévací pipety, polévkové mísy, pouzdra na hřebeny, pouzdra na mýdlo, podšálky, talířky, prkénka na krájení chleba, prostírání nepapírové nebo textilní, ptačí klece, ruční mlýnky na kávu, ruční mlýnky na pepř, ruční mlýnky pro použití v domácnosti, sady hrnců, sady karaf na ocet a olej, sady kořenek, servírovací naběračky, síta pro použití v domácnosti, slánky, sochy z porcelánu, keramiky, kameniny, terakoty nebo skla, stojánky na jídelní lístky, stojánky na štětky na holení, stojánky na ubrusky (stolování), stojany na grily, grilovač rošty, stojany pro přenosné dětské vaničky, stolní nádoby, nikoliv nože, vidličky a lžice, stolní talíře, svačkové boxy, krabičky na svačinu, svícný, šálky, škopky, talíře na jedno použití, tyčové a kruhové držáky na ručníky, valchy, vaničky na mýdlo, vaničky na praní, vařečky (kuchyňské náčiní), vázy, vědra, zouváky; (24) bytový textil, látkové prostírání, látkové ručníky na obličej, ložní prádlo, ochranné povlaky na nábytek, piknikové deky, potahy na matrace, povlaky na dekorační polštáře, povlaky na polštáře, prostěradla (textilie), prošívané postelové přehozy a příkrývky quilty, prošívané přehozy na posteje, přehozy na posteje, příkrývky pokrývky na postel, spací pytle, spací pytle pro kojenky, sprchové závěsy z textilií nebo plastu, stolní běhouny, jiné než papírové, textilní čalouny, textilní nebo plastové závěsy a záclony, textilní podložky na stůl textilní prostírání, textilní podložky pod sklenice, textilní povlaky a potahy na nábytek, textilní ručníky, textilní stolní běhouny, textilní stolní ubrusky, textilní tapisérie (čalouny), tkaniny na vyšívání s předkresleným vzorem, ubrusy a ubrusky nepapírové, utěrky na nádoby, vložky do spacích pytlů, žínky; (27) koberce, koupelnové rohožky a předložky, podlahové krytiny, podložky pod koberce, rákosové rohože, rohože, rohožky před dveře, tapety, textilní tapety; (28) dáma (hra), deskové hry, domečky pro panenky, domino (stolní hra), draci, figurky (hračky), hokejky, houpací koně, houpáčky, hračky pro domácí zvířata, hračky, hry, káča, vlček (hračky), klouzačky, koloběžky (hračky), kostky (stolní hra), kroužky (hra, při které se kroužky házejí na kolíky), kulíčky (hra), kuželky (hra), loutky, mahjong (čínská společenská hra), marionety, masky (na hraní), matrožky (ruské do sebe zapadající dřevěné panenky), modely (hračky), oblečení pro panenky, ozdoby na vánoční stromček, s výjimkou osvětlení a cukrovinek, panenky, pokojíčky pro panenky, postýlky pro panenky, puzzle, sáně (sportovní náčiní), stavebnice (hračky), stavebnice modelů (hračky), stavebnicové kostky (hračky), stojany na vánoční stromček, šachovnice, šachovnice na dámu, šachy, vrše (pasty na ryby); (35) administrativní služby, cílené zasílání reklamních materiálů, cílený marketing, fakturace, kopírování dokumentů, marketing, návrh reklamních materiálů, pomoc při řízení obchodní činnosti, poradenství v oblasti řízení a organizace podniku, poradenství v oblasti řízení obchodní činnosti, poskytování informací o

obchodních kontaktech, poskytování obchodních informací a rady pro spotřebitele ve výběru produktů a služeb, prezentace výrobků v komunikačních médiích pro účely maloobchodu, pronájem billboardů (reklamních tabulí), pronájem reklamních ploch, propagace, průzkum trhu, průzkum veřejného mínění, předvádění zboží, reklama, řízení obchodní činnosti hotelů, řízení obchodních projektů v oblasti stavebních projektů, sestavování katalogů informací pro obchodní či reklamní účely, sjednávání a uzavírání obchodních transakcí pro třetí strany, sjednávání obchodních smluv pro jiné osoby, služby registrace darů, služby v oblasti obchodního lobbingu, služby v oblasti vztahů s médií, správa zákaznických věrnostních programů, styk s veřejností, subdodavatelské služby (pomoc v obchodní činnosti), šíření reklamních materiálů, účetnictví, venkovní reklama, vydávání reklamních textů, vyhledávání sponzorů, zásobovací služby pro jiné osoby (nákup zboží a služeb pro jiné podniky), zprostředkování obchodních informací, zprostředkování obchodů v oblasti propojení možných soukromých investorů s podnikateli, kteří potřebují financování, zprostředkování propagace, zprostředkování reklamy; (36) správcovství majetku, financování, financování formou koupě na splátky, finanční hodnocení (pojištění, bankovníctví, nemovitosti), finanční informace, finanční oceňování dřeva na pni, finanční řízení, finanční řízení výplat náhrad pro jiné osoby, finanční sponzoring, investování peněžních prostředků, leasingové financování, makléřské služby, jednatelství, oceňování nemovitostí, organizování peněžních sbírek, poradenství v oblasti pojištění, pořádání dobročinných sbírek, poskytování finanční jistoty, poskytování informací o pojištění, poskytování slev v zapojených provozovnách jiných osob pomocí členských karet, pronájem bytů, pronájem kanceláří (nemovitosti), pronájem nemovitostí, pronájem sdílených kanceláří, půjčky (financování), půjčky na splátky, půjčky se zástavou, služby realitní kanceláře, služby ubytovací kanceláře (byty), služby v oblasti nemovitostí, správa bytového domu, správa nemovitostí, sčítání, uzavírání pojištění, uzavírání pojištění proti požáru, uzavírání úrazového pojištění, uzavírání zdravotního pojištění, uzavírání životního pojištění, výběr nájemného, zajištění financování stavebních projektů, zprostředkování pojištění, zprostředkování v oblasti nemovitostí; (37) čalounění, čištění, čištění oděvů, čištění pemzou, deratizace, dezinfekce, hubení škůdců, s výjimkou zemědělských, akvakulturních, zahradních a lesních, malba a nátěr interiérů a exteriérů, mytí oken, opravy čalounění, opravy obuvi, opravy oděvů, praní, praní plenek, praní prádla, pronájem myček na nádoby, pronájem praček, pronájem sušiček na nádobí, služby elektrikářů, stavební poradenství, tapetování, truhlářské služby, údržba nábytku, úklid budov (interiér), úklid domácnosti, výstavba, zednické služby, žehlení oděvů, žehlení prádla; (39) dodávka zboží, osobní doprava, parkování automobilů, přeprava, přeprava nábytku, pronájem garáží, pronájem ledniček, pronájem mrazniček, pronájem parkovacích míst, pronájem skladů, pronájem vozidel, sdílení automobilů, skladování, služby řidičů, stěhovací služby, uskladnění zboží, zprostředkování dopravy, zprostředkování přepravy; (41) informace o rekreaci, informace o vzdělávání, informace o zábavě, pořádání a vedení konferencí, pořádání a vedení kongresů, pořádání a vedení osobních vzdělávacích fór, pořádání a vedení seminářů, pořádání a vedení symposií, pořádání a vedení workshopů (školení), profesní rekvalifikace, pronájem rozhlasových a televizních přijímačů, provozování rekreačních zařízení, soukromá výuka, školení, školní vzdělávání, tělesná výchova, výuka, vzdělávací služby; (43) bufety, domovy pro seniory, hotelové služby, jídelny, kavárny, motely, penziony, prázdninové tábory (ubytování), pronájem jednacích místností, pronájem přechodného ubytování, pronájem židlí, stolů, ubrusů, skleněného nádobí, provozování kempů, restaurace, rezervace přechodného ubytování, rezervace ubytování v hotelech, rezervace ubytování v penzionech, samoobslužné jídelny, samoobslužné restaurace, služby osobního šéfkuchaře, služby recepce pro přechodné ubytování (správa odjezdů a příjezdů), služby ubytovací kanceláře (hotely, penziony), turistické ubytovny, zajištění stravování; (44) depilace voskem, domy s pečovatelskou službou, fyzioterapie, hospice, chiropraxe, kadeřnictví, lázeňské služby, lékařské služby, logopedie, manikúra, masáže, ošetřovatelské služby, ozdravovny, paliativní péče, poradenství v oblasti stravování a výživy, salony krásy, sanatoria, sauny, služby porodní asistentky, služby psychologa, služby vizážistů, terapeutické služby, údržba trávníku, zahradnictví, zdravotní péče, zdravotní poradenství, zdravotní poradenství pro osoby se zdravotním postižením, zdravotnická střediska, zotavovny; (45) concierge služby, duchovní poradenství, hlídání dětí, hlídání domácích zvířat, hlídání domů, noční ostraha, ostraha, pohřební služby, poradenství při úmrtí blízké osoby, poradenství v oblasti návrhu osobního šatníku, provádění náboženských obřadů, půjčování oděvů, venčení psů, ztráty a nálezy.

(511) 20, 21, 24, 27, 28, 35, 36, 37, 39, 41, 43, 44, 45

(540)

Nadace Arietinum

(592) Slovní

- (111) **389788**
(220) 16.07.2021
(320) 16.07.2021
(442) 13.10.2021
(151) 19.01.2022
(730) **Faktor Ladislav JUDr.**, U Tří lvů 256/5, České Budějovice, České Budějovice 6, 37001, CZ
(740) PatentCentrum Sedlák & Partners s.r.o., Okružní 2824, České Budějovice, České Budějovice 3, 37001
(210) O-573475
(510) (9) audiovizuální díla na nosičích, audiovizuální díla v digitální podobě, filmy, hudební díla na nosičích nebo v elektronické podobě, CD disky, DVD disky, obaly na CD disky nebo DVD disky nebo na nosiče záznamů, počítačové programy, komunikační servery (počítačový hardware), software pro správu dat a souborů a databázový software, počítačové databáze, systémy na zpracování dat, nahranný obsah (počítačové programy, data a informace), elektronické časopisy, elektronická periodika a knihy v elektronické podobě, multimediální aplikace, multimediální a informační katalogy (elektronické aplikace), aplikace pro prohlížení, zpracovávání nebo uchovávání dat v elektronické podobě, telekomunikační přístroje, přístroje pro vysílání, satelitní vysílací přístroje; (16) papírové reklamní tabule, tiskoviny, katalogy, knihy, časopisy, fotografie, plakáty, samolepky (papírníkové výrobky), obtisky, obaly všeho druhu papírové, papírové tašky, papírové kapesníky, papírové ubrusy a ubrusky, databázové produkty v papírové formě, tiskárenské výrobky, potřeby pro knižní vazby, umělecké nebo ozdobné předměty z papíru, kancelářské potřeby spadající do tř. 16; (35) sestavování obchodních informací, analýzy obchodních informací, poskytování obchodních informací, šíření obchodních informací, sběr a systematizace dat z obchodní a podnikatelské činnosti, pomoc při řízení obchodní činnosti, průzkum trhu, šíření propagačních informací, reklamní a propagační činnost, inzertní činnost, online inzerce, poskytování a pronájem reklamního prostoru, pořádání výstav pro obchodní nebo komerční účely, předvádění zboží za účelem reklamy nebo prodeje, zásilkový prodej výše uvedených výrobků ve tř. 9 a 16, předvádění zboží prostřednictvím internetu za účelem reklamy nebo prodeje, propagace, reklama a marketing online webových stránek, rozšiřování a poskytování reklamních a inzertních materiálů, periodických a neperiodických tiskovin, zejména novin, časopisů určených pro reklamu a propagaci, prospektů, letáků, katalogů, reklamní literatury, brožur v tištěné podobě, na jiných nosičích médií či prostřednictvím sítě internet nebo jiné obdobné veřejné či neveřejné telekomunikační sítě, příprava a vývoj reklamních kampaní; (38) telekomunikace, přenos dat, televizní vysílání, rozhlasové vysílání, digitální vysílání, televizní vysílání prostřednictvím internetu, televizní vysílání zábavních, vzdělávacích, výchovných, soutěžních, diskuzních a informačních pořadů a programů, šíření nebo výměna zpráv a informací, streaming dat, přenos datových, audio, video a multimediálních souborů, přenos souborů ke stažení a souborů streamovaných přes globální počítačovou síť, poskytování multimediálního obsahu nebo informací prostřednictvím internetu a nebo jiné komunikační sítě, komunikace a přenos dat, zvuku, obrazu, audio a video obsahu prostřednictvím veřejné nebo neveřejné telekomunikační sítě včetně internetu, pomocí telefonů, mobilních telefonů, satelitů, počítačů, přenos on-line dat, poskytování přístupu a připojení k telekomunikačním sítím, provozování veřejné nebo neveřejné telekomunikační sítě, šíření a zpřístupňování elektronických tiskovin, časopisů, periodik, knih prostřednictvím veřejné nebo neveřejné telekomunikační sítě, internetu, přenos a šíření informací a dat přes internet, tisková agentura, poskytování přístupu k internetovému portálu, bezdrátové vysílání, satelitní vysílání, kabelové vysílání, digitální vysílání, provozování vysílacích zařízení, streaming zvukového a video materiálu na internetu; (41) nakladatelství, vydavatelství, tvorba audiovizuálních programů, zejména natáčení filmů, publikační činnost, produkční činnost, skladatelská, scénaristická a režijní činnost, filmová a video produkce, postprodukce a postsynchrony, služby televizního studia, hudební vystoupení a divadelní představení prostřednictvím televize, výroba titulků, dabing, filmová distribuce, pronájem a půjčování filmů a audiovizuálního obsahu, elektronické publikování (DTP), nahrávání nosičů zvukových nebo obrazových zvukových, poskytování on-line publikací, digitální zpracování obrazu, tvorba audiovizuálních děl, zábavní a vzdělávací služby on-line, služby elektronické knihovny pro dodávání elektronických informací (včetně archivních informací) ve formě textů, audio a/nebo video informací, ediční činnost, internetové a televizní zpravodajství, publicistika, filmová produkce (kromě reklamní), televizní programy (produkce rozhlasových a

televizních programů), pořádání zábavních nebo kulturních nebo vzdělávacích akcí, výstavní činnost v oblasti kultury nebo zábavy; (42) návrhy, strukturování a programování počítačových programů, počítačového softwaru, webových stránek, multimediálních aplikací, počítačových her, telekomunikačního softwaru, instalace, zavádění, aktualizace a údržba počítačového softwaru, programování softwaru pro správu databází, programování internetových či intranetových počítačových stránek a nástěnek (webpages a websites) a internetových či intranetových aplikací, včetně jejich instalace, zavádění, aktualizace a údržby, konverze počítačových programů a dat, mezi-platformová konverze digitálního obsahu na jiné formy digitálního obsahu, konverze z fyzických na elektronická média, poskytování a tvorba softwaru pro použití v souvislosti s přenosem, streamingem a stahováním dat, hudby, videí a audiovizuálního obsahu, programování multimediálních aplikací, programování počítačových 3D animací, programování interaktivních programů, grafický design, navrhování interiéru televizních studií.

(511) 9, 16, 35, 38, 41, 42

(540)

FAKT1.TV

(592) Slovní

(111) **389789**

(220) 16.07.2021

(320) 16.07.2021

(442) 13.10.2021

(151) 19.01.2022

(730) **Faktor Ladislav JUDr.**, U Tří lvů 256/5, České Budějovice, České Budějovice 6, 37001, CZ

(740) PatentCentrum Sedláč & Partners s.r.o., Okružní 2824, České Budějovice, České Budějovice 3, 37001

(210) O-573476

(510) (9) audiovizuální díla na nosičích, audiovizuální díla v digitální podobě, filmy, hudební díla na nosičích nebo v elektronické podobě, CD disky, DVD disky, obaly na CD disky nebo DVD disky nebo na nosiče záznamů, počítačové programy, komunikační servery (počítačový hardware), software pro správu dat a souborů a databázový software, počítačové databáze, systémy na zpracování dat, nahraný obsah (počítačové programy, data a informace), elektronické časopisy, elektronická periodika a knihy v elektronické podobě, multimediální aplikace, multimediální a informační katalogy (elektronické aplikace), aplikace pro prohlížení, zpracovávání nebo uchovávání dat v elektronické podobě, telekomunikační přístroje, přístroje pro vysílání, satelitní vysílací přístroje; (16) papír a výrobky z papíru, a to tiskoviny, katalogy, knihy, časopisy, fotografie, plakáty, samolepky (papírnické výrobky), obtisky, obaly všeho druhu papírové, papírové tašky, papírové kapesníky, papírové ubrusy a ubrousky, databázové produkty v papírové formě, tiskárenské výrobky, potřeby pro knižní vazby, umělecké nebo ozdobné předměty z papíru, kancelářské potřeby spadající do tř. 16; (35) sestavování obchodních informací, analýzy obchodních informací, poskytování obchodních informací, šíření obchodních informací, sběr a systematizace dat z obchodní a podnikatelské činnosti, pomoc při řízení obchodní činnosti, průzkum trhu, šíření propagačních informací, reklamní a propagační činnost, inzertní činnost, online inzerce, poskytování a pronájem reklamního prostoru, pořádání výstav pro obchodní nebo komerční účely, předvádění zboží za účelem reklamy nebo prodeje, zásilkový prodej výše uvedených výrobků ve tř. 9 a 16, předvádění zboží prostřednictvím internetu za účelem reklamy nebo prodeje, propagace, reklama a marketing online webových stránek, rozšiřování a poskytování reklamních a inzertních materiálů, periodických a neperiodických tiskovin, zejména novin, časopisů určených pro reklamu a propagaci, prospektů, letáků, katalogů, reklamní literatury, brožur v tištěné podobě, na jiných nosných médiích či prostřednictvím sítě internet nebo jiné obdobné veřejné či neveřejné telekomunikační sítě, příprava a vývoj reklamních kampaní; (38) telekomunikace, přenos dat, televizní vysílání, rozhlasové vysílání, digitální vysílání, televizní vysílání prostřednictvím internetu, televizní vysílání zábavních, vzdělávacích, výchovných, soutěžních, diskuzních a informačních pořadů a programů, šíření nebo výměna zpráv a informací, streaming dat, přenos datových, audio, video a multimediálních souborů, přenos souborů ke stažení a souborů streamovaných přes globální počítačovou síť, poskytování multimediálního obsahu nebo informací prostřednictvím internetu a nebo jiné komunikační sítě, komunikace a přenos dat, zvuku, obrazu, audio a video obsahu prostřednictvím veřejné nebo neveřejné telekomunikační sítě včetně internetu, pomocí telefonů, mobilních telefonů, satelitů, počítačů, přenos on-line dat, poskytování přístupu a připojení k telekomunikačním sítím, provozování veřejné nebo neveřejné telekomunikační sítě, šíření a

přístupování elektronických tiskovin, časopisů, periodik, knih prostřednictvím veřejné nebo neveřejné telekomunikační sítě, internetu, přenos a šíření informací a dat přes internet, tisková agentura, poskytování přístupu k internetovému portálu, bezdrátové vysílání, satelitní vysílání, kabelové vysílání, digitální vysílání, provozování vysílacích zařízení, streaming zvukového a video materiálu na internetu; (41) nakladatelství, vydavatelství, tvorba audiovizuálních programů, zejména natáčení filmů, publikační činnost, produkční činnost, skladatelská, scénářistická a režijní činnost, filmová a video produkce, postprodukce a postsynchrony, služby televizního studia, hudební vystoupení a divadelní představení prostřednictvím televize, výroba titulků, dabing, filmová distribuce, pronájem a půjčování filmů a audiovizuálního obsahu, elektronické publikování (DTP), nahrávání nosičů zvukových nebo obrazové zvukových, poskytování on-line publikací, digitální zpracování obrazu, tvorba audiovizuálních děl, zábavní a vzdělávací služby on-line, služby elektronické knihovny pro dodávání elektronických informací (včetně archivních informací) ve formě textů, audio a/nebo video informací, ediční činnost, internetové a televizní zpravodajství, publicistika, filmová produkce (kromě reklamní), televizní programy (produkce rozhlasových a televizních programů), pořádání zábavních nebo kulturních nebo vzdělávacích akcí, organizování výstav v oblasti kultury nebo zábavy; (42) návrhy, strukturování a programování počítačových programů, počítačového softwaru, webových stránek, multimediálních aplikací, počítačových her, telekomunikačního softwaru, instalace, zavádění, aktualizace a údržba počítačového softwaru, programování softwaru pro správu databází, programování internetových či intranetových počítačových stránek a nástěnek (webpages a websites) a internetových či intranetových aplikací, včetně jejich instalace, zavádění, aktualizace a údržby, konverze počítačových programů a dat, mezi-platformová konverze digitálního obsahu na jiné formy digitálního obsahu, konverze z fyzických na elektronická média, poskytování a tvorba softwaru pro použití v souvislosti s přenosem, streamingem a stahováním dat, hudby, videí a audiovizuálního obsahu, programování multimediálních aplikací, programování počítačových 3D animací, programování interaktivních programů, grafický design, navrhování interiéru televizních studií.

(511) 9, 16, 35, 38, 41, 42

(540)

Ladislav Faktor Studios

(592) Slovní

(111) **389790**

(220) 16.07.2021

(320) 16.07.2021

(442) 13.10.2021

(151) 19.01.2022

(730) **Tichý Michal**, Vápenická 1257, Vrchlabí, 54301, CZ

(740) Mgr. PETR ŽIŽKA, LL.M., advokátní kancelář, Mgr. Petr Žižka LL.M., Sedláčkova 209/16, Plzeň, Vnitřní Město, 30100

(210) O-573478

(591) Barevná

(510) (3) autošampony, čisticí prostředky pro vozidla, čisticí prostředky a vonné přípravky, autovosk s tmelícím nátěrem, vosky na automobily, automobilové šampony, přípravky na čištění automobilů, čisticí prostředky na automobily, lešticí přípravky na automobily, karnaubský vosk na automobily, čisticí kapalina na skla vozidel, leštidla na pneumatiky vozidel, kapaliny na čištění čelních skel vozidel; (35) velkoobchodní služby v oblasti automobilových dílů, velkoobchodní služby v oblasti automobilového příslušenství, maloobchodní služby týkající se automobilového příslušenství, maloobchodní služby týkající se automobilových dílů; (37) služby pneuservisu, údržba a opravy pneumatik, instalační a montážní služby, čištění, opravy a údržba automobilů, tankování a dobíjení vozidel, antikorozní nátěry pro vozidla, asistence v případě poruchy vozidla (opravy), automobily (leštění, politura -), automobily (mazání -), autoservisy, autoservisy (doplňování paliva a údržba), čalounické služby a opravy vozidel, čištění a mytí aut, čerpání paliva do vozidel (služby), čištění vozidel, hloubkové čištění automobilů, hloubkové čištění vozidel, hygienické čištění (vozidel), informační a konzultační služby vztahující se k opravám vozidel, inspekce automobilů a jejich částí před údržbou a opravami, instalace automobilového příslušenství, instalace bezpečnostních zařízení vozidel, instalace součástek pro vozidla, kontrola vozidel před opravou, konzultace vztahující se k opravám vozidel, lakování motorových vozidel, malování okrasných prvků na automobily, montáž náhradních dílů vozidel, montáž oken do motorových vozidel, mytí a leštění motorových vozidel, mytí dopravních prostředků, ochranné nátěry podvozků vozidel, přelakování automobilů, promazávání automobilů, renovace vozidel,

služby garáží pro údržbu a opravy motorových vozidel, montáž a opravy pneumatik vozidel, opětovné drážkování pneumatik, protektorování pneumatik, vyvažování pneumatik, vyvažování kol, vulkanizace pneumatik (opravy).

(511) 3, 35, 37
(540)



(593) Obrazová

(111) **389791**

(220) 20.07.2021

(320) 20.07.2021

(442) 13.10.2021

(151) 19.01.2022

(730) **COMFI, s.r.o.**, Na Kopečku 595/23, Poděbrady, Poděbrady III, 29001, CZ

(740) Fröhlich & Partners, advokátní kancelář s.r.o., Mgr. Martin Vališ, Spálená 84/5, Praha 1, Nové Město, 11000

(210) O-573528

(510) (35) hotelový management, řízení obchodní činnosti hotelů, reklamní služby v oblasti hotelů; (41) provozování zábavních prostor v hotelích; (43) rezervace hotelů, hotelové služby, hotelové restaurační služby, poskytování hotelového ubytování, restaurační služby poskytované hotely, ubytovací služby (hotely, penziony), zajišťování jídel v hotelích, rezervace ubytování v hotelech, poskytování služeb hotelů a motelů, rezervování hotelů pro třetí osoby, denní bary (v restauraci, hotelu), hotelové služby pro prioritní zákazníky, rezervace hotelových pokojů pro turisty, služby v oblasti hotelového cateringu.

(511) 35, 41, 43

(540)



(593) Obrazová

(111) **389792**

(220) 22.07.2021

(320) 22.07.2021

(442) 13.10.2021

(151) 19.01.2022

(730) **Emco spol. s r. o.**, Türkova 2319/5b, Praha 4, Chodov, 14900, CZ

(740) Halaxová & Halaxová TETRAPAT, Mgr. Eva Halaxová, Jinonická 804/80, Praha 5, Košíře, 15800

(210) O-573553

(591) Barevná

(510) (1) chemické přípravky užívané při výrobě potravin, léčiv a sladidel, umělá sladidla (chemické přípravky); (5) tabletované a práškové cukrovinky jako doplňky zdravé výživy, potravinové doplňky zdravé výživy, homeopatické výrobky; (30) obilniny připravené pro osobní konzumaci, např. obilniny k snídani a ochucené obilniny, připravené z pšenice, žita, ječmene, ovsu, kukuřice a rýže a ochucené medem, kakaem, oříšky, cukrem, ovocem, čokoládou, káva, čaj, kakao, kávové náhražky, med, cukr, sirup melasový, rostlinné sirupy, čekankový sirup, kaše ovesná, kukuřičné a obilné vločky nebo lupinky, müsli, oplatky, sušenky, čokoládové výrobky, sůl, hořčice, ocet, omáčky (k ochucení), koření, led pro osvěžení, cukrovinky, přírodní sladidla, ovocné sirupy do potravin; (32) nealkoholické nápoje, sirupy a přípravky pro jejich přípravu.

(511) 1, 5, 30, 32

(540)



(593) Obrazová

(111) **389793**

(220) 22.07.2021

(320) 22.07.2021

(442) 13.10.2021

(151) 19.01.2022

(730) **Frána Michal Joshua**, Rabštejnská 1639/22, Plzeň, Bolevec, 32300, CZ

(740) JUDr. Simon Mesropyan Ph.D., advokát, Rybná 678/9, Praha 1, Staré Město, 11000

(210) O-573567

(510) (9) nahrané nosiče dat a informací, multimediální informační katalogy, multimediální a informační katalogy v elektronické podobě, elektronické časopisy, elektronická periodika a knihy v elektronické podobě, elektronické publikace (stahovatelné), multimediální aplikace, informační produkty na nosičích dat a/nebo v elektronických datových, informačních, telekomunikačních sítích všeho druhu; (16) tiskoviny, tiskárenské výrobky, periodické a neperiodické publikace, knihy, časopisy, katalogy, brožury, fotografie, plakáty, kalendáře, billboardy v rámci této třídy, tištěné instruktážní materiály, učební pomůcky (s výjimkou přístrojů), informační a reklamní materiály zařazené v této třídě; (41) publikační činnost, nakladatelská a vydavatelská činnost, elektronické publikování, výchovná, vzdělávací, školicí a lektorská činnost, pořádání seminářů, školení, pracovních setkávání, workshopů, kongresů, konferencí, symposií, kolokvií, tvorba výukových programů, půjčování nahraných nosičů dat, zvukových a obrazových záznamů, sportovní poradenství, tělesná výchova, pořádání sportovních, společenských a kulturních akcí, provozování tělovýchovných a sportovních zařízení, provozování zařízení sloužících k regeneraci a rekondici v rámci této třídy, instruktáž k provádění pohybových cvičení; (44) lékařské služby, lékařské diagnostické služby, fyzioterapie, fyzikální terapie, rehabilitace, neurologie (chiropraktika), provádění specifických pohybových cvičení v rámci této třídy, fyzioterapeutická péče pro rekreační a soutěžní sportovce, aplikace fyzioterapeutických technik, konceptů a poznatků do sportovních tréninků jednotlivých sportů a her, využití fyzioterapeutických technik, konceptů a poznatků pro vytváření předpokladů sportovního výkonu jednotlivých sportů a her dle sportovních odvětví, nutriční poradenství v rámci této třídy, masáže, ošetrovatelské služby, nemocnice (služby -), kliniky nebo sanatoria (soukromé).

(511) 9, 16, 41, 44
(540)

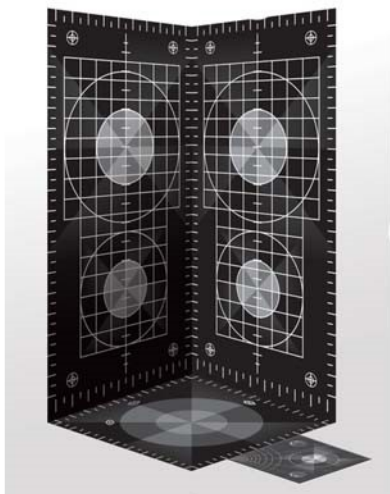

(554) Prostorová

(111) **389794**
(220) 24.07.2021
(320) 24.07.2021
(442) 13.10.2021
(151) 19.01.2022
(730) **Lifar Nina**, Jeremiášova 2722/2a, Praha 5, Stodůlky, 15500, CZ
(210) O-573584

(510) (5) diabetický chléb pro léčebné účely, chlebové výrobky pro diabetiky, diabetický chléb upravený k léčebným účelům; (30) pekařské výrobky, pekárenské výrobky, cukrovinky, čokoláda a zákusky, zpracované obilí, škrob a produkty z nich vyrobené, pečicí přípravky a droždí, čerstvý chléb, chléb; (35) služby maloobchodního prodeje v oblasti pekařských výrobků, maloobchod a velkoobchod s výrobky uvedenými shora ve tř. 5 a 30, obchodní poradenské služby a informace pro spotřebitele.

(511) 5, 30, 35
(540)

Živý chléb

(592) Slovní

(111) **389795**
(220) 27.07.2021
(320) 27.07.2021
(442) 13.10.2021
(151) 19.01.2022
(730) **Landia - Zátíší, s.r.o.**, Evropská 810/136, Praha 6, Vokovice, 16000, CZ
(210) O-573622

(510) (35) pomoc v obchodní a podnikatelské činnosti, management a administrativní služby, obchodní informace pro spotřebitele, reklamní, marketingové a propagační služby; (36) finanční, peněžní a bankovní služby, služby nemovitostní (realitní služby), obchodní služby s nemovitostmi; (37) stavebnictví a demolice staveb.

(511) 35, 36, 37
(540)

Zátíší Lysolaje

(592) Slovní

(111) **389796**
(220) 27.07.2021
(320) 27.07.2021
(442) 13.10.2021
(151) 19.01.2022
(730) **Karkošová Michaela**, Dolejšova 729, Osek, 41705, CZ
(740) Mgr. PETR ŽIŽKA, LL.M., advokátní kancelář, Mgr. Petr Žižka LL.M., Sedláčkova 209/16, Plzeň, Vnitřní Město, 30100
(210) O-573630
(591) Barevná

(510) (9) programy pro počítačové hry, software pro počítačové hry, počítačové hry ke stažení, počítačové programy pro videohry, počítačové programy pro předem nahrané hry, video hry (počítačové hry) v podobě počítačových programů zapsaných na datové nosiče, počítačové programy pro interaktivní televizi a pro interaktivní hry a/nebo kvízy, nahráný obsah (počítačové programy, data a informace), nahrané CD, software pro webové aplikace a servery; (35) maloobchodní prodej her, maloobchodní prodej předplacených karet třetích stran k nákupu multimediálního obsahu, maloobchodní služby v oboru počítačového softwaru, velkoobchodní prodej her, maloobchodní a velkoobchodní prodej počítačových her; (42) vývoj počítačového hardwaru pro počítačové hry, navrhování a vývoj softwaru pro počítačové hry a softwaru virtuální reality.

(511) 9, 35, 42
(540)



(593) Obrazová

(111) **389797**
(220) 27.07.2021
(320) 27.07.2021
(442) 13.10.2021
(151) 19.01.2022
(730) **Prokš Pavel**, Ke Hřišti 183, Žalany, 41763, CZ
(740) Mgr. Petr Žižka, advokátní kancelář, Mgr. Petr Žižka LL.M., Sedláčkova 209/16, Plzeň, Vnitřní Město, 30100
(210) O-573631

(510) (35) maloobchodní prodej audiovizuálního zařízení, maloobchodní prodej papírnického zboží, maloobchodní prodej školních pomůcek, maloobchodní služby v oblasti audiovizuálního vybavení, maloobchodní služby v oboru počítačového softwaru, maloobchodní služby v souvislosti s elektronickými publikacemi s možností stažení; (41) služby v oblasti vzdělávání, zábavy a sportu, výuka jazyků, doučování jazyků, služby škol pro výuku jazyků, pořádání výukových kurzů cizích jazyků, služby vzdělávacích akademií pro výuku jazyků, pronájem nahráných magnetických videopásek pro výuku jazyků, vzdělávací služby v oblasti výuky cizích jazyků, vzdělávací služby pro předávání metod výuky jazyků, pronájem desek nebo nahráných magnetických audio pásek pro výuku jazyků, poskytování elektronických publikací vztahujících se k výuce jazyků, bez možnosti stažení, akademie (vzdělávání), dálkové kurzy, dálkové vzdělávání, další vzdělávání, doučování, doučování v oblasti mluveného projevu, individuální výuka (vzdělávání), informace týkající se vzdělání poskytované online z počítačové databáze anebo z internetu, informace vztahující se ke vzdělávání, jazykové kurzy, konzultace ohledně vzdělávání, organizování jazykové výuky, organizování jazykových kurzů, organizování kurzů, organizování počítačových školicích kurzů, organizování zájezdu pro školicí účely, písemné školicí kurzy, poskytování překladatelských služeb, překladatelské a tlumočnické služby.

(511) 35, 41

(540)

Jazyková škola Expecto

(592) Slovní

(111) **389798**
(220) 27.07.2021
(320) 27.07.2021
(442) 13.10.2021
(151) 19.01.2022

- (730) **OnTheGo s.r.o.**, Revoluční 1044/23, Praha 1, Staré Město, 11000, CZ
(210) O-573636
(591) Barevná
(510) (29) burgery, kuřecí burgery, jednohubky obsahující ovoce, masové pomazánky, ovocná pomazánka, rybí pomazánka, sýrové pomazánky, zeleninové pomazánky, nízkotučné mléčné pomazánky, pomazánky z ořechů, pomazánka z lískových oříšků, guacamole [pomazánka z avokáda]; (30) pekařské výrobky, bezlepkové pekárenské výrobky, směsi na přípravu pekárenských výrobků, pekárenské výrobky, cukrovinky, čokoláda a zákusky, polotovary a jednohubky, bezlepková pizza, chléb, bezlepkový chléb, sladké polevy a náplně, cukr, přírodní sladidla, sladké polevy a náplně, výrobky z včelích produktů, náplně na bázi čokolády, krémové náplně do moučnicků, čokoládové náplně pro pekařské výrobky, náplně do dortů a koláčů na bázi čokolády, kávové náplně, slané pečivo, toasty [pečivo], křehké pečivo, mandlové pečivo, trvanlivé pečivo, čokoládové pečivo, makové pečivo, plněné pečivo, vídeňské pečivo, mražené pečivo, makronky [pečivo], dánské pečivo, pečivové směsi, pečivo obsahující ovoce, zpracované obilí, škrob a produkty z nich vyrobené, pečicí přípravky a droždí, těsta, těstíčka a jejich směsi, cereální tyčinky a energetické tyčinky, cereálie, sendviče, rybí sendviče, cheeseburgery [sendviče], kuřecí sendviče, cheeseburgery [sendviče], grilované sendviče, sendviče s masem, sendviče se salátem, párky v rohlíku [sendviče], jednohubky, cereální jednohubky se sýrovou příchutí, jednohubky na bázi cereálií, koláče, koláčky, drobenkový koláč, mandlový koláč, sýrové koláče, švestkové koláče, snídanové koláče, masové koláče, bezmasé koláče, ovocné koláče, zeleninové koláče, menší koláče, jablčkové koláče, bagety, plněné bagety, toasty, čokoládové pomazánky; (35) služby maloobchodního prodeje v oblasti pekařských výrobků, obchodní poradenské služby a informace pro spotřebitele, maloobchod a velkoobchod s výrobky uvedenými shora ve tř. 29 a 30; (41) školení v oblasti cateringu; (43) zajišťování hromadného stravování (catering), cateringové služby pro hotely, cateringové služby pro exteriér, catering (poskytování jídla a nápojů), organizace cateringu na narozeninových oslavách, catering - jídlo a nápoje pro instituce, catering - jídlo a nápoje pro bankety.
- (511) 29, 30, 35, 41, 43
(540)



(593) Obrazová

- (111) **389799**
(220) 28.07.2021
(320) 28.07.2021
(442) 13.10.2021
(151) 19.01.2022
(730) **ŽRASO s.r.o.**, Generála Janouška 902/17, Praha 9, Černý Most, 19800, CZ
(210) O-573658
(510) (5) farmaceutika, léčebné a veterinární přípravky, hygienické přípravky pro zdravotnické účely, dietetické potraviny a přípravky upravené pro léčebné či veterinární účely, potraviny pro kojenec a batolata, potravinové doplňky pro lidskou spotřebu a zvířata, náplasti, obvazové materiály a krytí, materiály pro plombování zubů, dentální vosky, dezinfekční přípravky, přípravky na hubení škůdců, fungicidy, herbicidy; (29) maso, ryby, drůbež a zvěřina, masové výtažky, konzervované, mražené, sušené a vařené ovoce a zelenina, želé, džemy, kompoty, vejce, mléko, sýry, máslo, jogurty a jiné mléčné výrobky, potravinářské oleje a tuky; (31) surové a nezpracované zemědělské, akvakulturní, zahradnické a lesní produkty, zrna a semena surová nebo nezpracovaná, čerstvé ovoce a zelenina, čerstvé bylinky, přírodní rostliny a květiny, cibule a hlízy, sazenice a semena pro pěstování rostlin, živá zvířata, krmiva a nápoje pro zvířata, slad; (35) reklama,

- propagace, řízení, organizace a administrativa obchodní činnosti, kancelářské práce; (40) recyklace odpadu, čištění vzduchu a úprava vody, tiskařské služby, konzervování potravin a nápojů.
- (511) 5, 29, 31, 35, 40
(540) **Beetles BARF**
(592) Slovní

- (111) **389800**
(220) 29.07.2021
(320) 29.07.2021
(442) 13.10.2021
(151) 19.01.2022
(730) **Benediktová Květa Mgr.**, Do dubin 1138/13, Praha 4, Kunratice, 14800, CZ
Benediktová Petra Mgr., Do dubin 1138/13, Praha 4, Kunratice, 14800, CZ
(740) Mgr. Květa Benediktová, Do dubin 1138/13, Praha 4, Kunratice, 14800
(210) O-573678
(591) Barevná
(510) (10) zařízení pro léčbu pohybového aparátu, fyzioterapeutické přístroje, přístroje pro fyzioterapeutickou léčbu; (41) služby v oblasti vzdělávání, zábavy a sportu, zveřejňování, oznamování a psaní textů; (44) služby zdravotní péče.
- (511) 10, 41, 44
(540)

CONSPIRO

(593) Obrazová

- (111) **389801**
(220) 30.07.2021
(320) 30.07.2021
(442) 13.10.2021
(151) 19.01.2022
(730) **Xvent s.r.o.**, Poděbradská 289, Pardubice, Trnová, 53009, CZ
(740) **PADĚRA, RADA & PARTNEŘI s.r.o.** advokátní kancelář, Mgr. Ing. Vítězslav Paděra, advokát, Bulharská 588/1, Praha 10, Vršovice, 10100
(210) O-573687
(510) (11) zařízení a instalace na osvětlování, vytápění, chlazení, výrobu páry, vaření, sušení, ventilaci, rozvod vody a zařízení pro sanitární účely; (35) reklama, propagace, řízení, organizace a administrativa, obchodní činnosti; (40) recyklace odpadu, čištění vzduchu a úprava vody, tiskařské služby, konzervování potravin a nápojů.
- (511) 11, 35, 40
(540) **XVENT**
(592) Slovní

- (111) **389802**
(220) 02.08.2021
(320) 02.08.2021
(442) 13.10.2021
(151) 19.01.2022
(730) **Dreiseitl Václav**, Hranice II-Lhotka 7, Hranice, 75301, CZ
(210) O-573720
(510) (9) informační technologie (hardware, software, datové sítě) a audiovizuální, multimediální a fotografické přístroje, nahraný obsah (počítačové programy, data a informace); (25) oděvy, pokrývky hlavy; (41) rezervace vstupenek na vzdělávací, zábavní a sportovní aktivity a akce a související rezervační služby, služby v oblasti vzdělávání, zábavy a sportu, zveřejňování, oznamování a psaní textů (s výjimkou reklamních), výchova, vzdělávání, zábava a sportovní činnost.
- (511) 9, 25, 41
(540) **PANOPTIKO**
(592) Slovní

(111) **389803**

(220) 03.08.2021

(320) 03.08.2021

(442) 13.10.2021

(151) 19.01.2022

(730) **NOVY s.r.o.**, Přeloučská 226, Pardubice, Staré Čivice, 53006, CZ

(740) **BOHEMIA PATENT, Ing. Jana Vandělková, patentová zástupkyně**,
Petrská 1136/12, Praha 1, Nové Město, 11000

(210) O-573734

(510) (3) výrobky z léčivých rostlin pro kosmetické účely, kosmetické oleje, masti a extrakty; (5) výrobky z léčivých rostlin k léčebným účelům zařazené ve tř. 5, sušené bylinné směsi, oleje, masti a extrakty s léčivým účinkem, léčivé bylinné sirupy, léčivé čaje, dietní a nutriční přípravky k léčebným účelům a léčiva, medicínální sirupy, výtažky z léčivých bylin a kombinované přípravky vitamínů, minerálů, stopových prvků a bylinných výtažků, dietní, výživné, bezcholesterolové a bezlepkové výrobky k léčebným účelům, dietetické potraviny k léčebným účelům, potravní doplňky obsahující výtažky s přídavkem vitamínů a minerálních vláken, klíčky z obilí, ze semen a z luštěnin, přípravky ze sladu - vše pro léčebné účely (potravinové doplňky stravy); (30) čaje všeho druhu (s výjimkou čajů pro léčebné účely), včetně jejich směsí, zejména čaje sypané, porcované, sáčkové, lisované, instantní čajové nápoje a čajové extrakty, čajové extrakty z ovoce, bylin, kořenů, kůr (s výjimkou éterických látek a olejů), a to přírodní i aromatizované, včetně s přídavkem vitamínů a minerálních vláken a ochucovacích přípravků (s výjimkou extraktů a přípravků pro léčebné účely), čajové esence přírodní i ochucené, koření a ochucovací potravinářské přípravky; (32) nealkoholické nápoje obsahující výtažky z bylinných čajů, nealkoholické ovocné nápoje, minerální vody, šumivé a jiné nealkoholické nápoje všeho druhu, zeleninové šťávy (nápoje), nealkoholické nápoje obohacené vitamíny nebo minerály, iontové a energetické nápoje nealkoholické, proteinové nealkoholické nápoje, nealkoholické dietní a želatinové nápoje, míchané nealkoholické nápoje.

(511) 3, 5, 30, 32

(540)

Arnikovky

(592) Slovní

(111) **389804**

(220) 10.08.2021

(320) 10.08.2021

(442) 13.10.2021

(151) 19.01.2022

(730) **Tlustý Miloš Ing., CSc., DBA**, Kubelíkova 1656/6, Praha 3, Žižkov,
13000, CZ

(210) O-573889

(510) (6) kovové stavební a konstrukční materiály a prvky; (9) aplikační software;
(37) stavebnictví a demolice staveb.

(511) 6, 9, 37

(540)

**DKKS (Digitální Kontrola Kvality
Staveb)**

(592) Slovní

(111) **389805**

(220) 11.08.2021

(320) 11.08.2021

(442) 13.10.2021

(151) 19.01.2022

(730) **Novitera EI, s.r.o.**, Chebská 73/48, Karlovy Vary, Dvory, 36006, CZ

(210) O-573917

(510) (11) teplovodní topení, solární kolektory (topení), sanitární zařízení, zařízení pro rozvod vody a hygienická zařízení, kamna na topení, indukční jednotky (topení), solární zařízení (topení), kotle ústředního topení, popelníky do topenišť, rošty do topenišť, elektrické ohřivače ústředního topení, přístroje pro topení párou, plynové kotle na ústřední topení, elektrické pásy na povrchové topení, přístroje a zařízení na topení, elektrická zařízení na topení, podlahové topení, regulátory (topení), elektrická topení, radiátory (topení), radiátory ústředního topení, sálavé teplovzdušné topení, elektrické kabely na topení, zařízení plynového ústředního topení, zařízení pro ústřední topení, vodovodní armatury k topení, termoregulační ventily (části instalací ústředního topení), termoregulátory (ventily) do radiátorů ústředního topení, kotle jako součásti systémů ústředního topení, regulační ventily (termostatické) pro radiátory

ústředního topení, automatické regulátory teploty na radiátory ústředního topení, výměníky tepla k použití na ústřední topení, tepelná čidla (termostatické ventily) do radiátorů ústředního topení, omezovače teploty (ventily) do radiátorů ústředního topení, kontrolní přístroje reagující na teplotu (termostatické ventily) do radiátorů ústředního topení, magnetické filtry jako součásti zařízení pro ústřední topení, zvlhčovače vzduchu (zásobníky vody na ústřední topení), pokojové zvlhčovače obsahující vodu a k umístění na radiátory ústředního topení, expanzní nádrže na ústřední topení, kogenerační jednotky a plynové kotle na ústřední topení v domácnosti, topné, ventilační a klimatizační systémy, topná, ventilační a klimatizační zařízení a čistící zařízení.

(511) 11

(540)

NOVITERA

(592) Slovní

(111) **389806**

(220) 11.08.2021

(320) 11.08.2021

(442) 13.10.2021

(151) 19.01.2022

(730) **Výtvarno z.s.**, Gerská 1248/36, Plzeň, Bolevec, 32300, CZ

(740) eLegal advokátní kancelář s.r.o., Mgr. Tomáš Pauch, advokát, Sokolovská
695/115b, Praha 8, Karlín, 18600

(210) O-573921

(510) (35) online marketing, propagace a reklama, propagace kurzů a akcí pro kulturní a vzdělávací účely, propagace služeb v oblasti umění; (41) další vzdělávání, kurzy osobního rozvoje, letní tábory (zábava a vzdělávání), odborná výuka, organizace výstav pro vzdělávací účely, organizování a řízení vzdělávacích seminářů, organizování akcí pro kulturní účely, organizování kurzů a seminářů, organizování prázdninových aktivit, táborů a kempů (zábava), poskytování kulturních aktivit, výuka kreslení, výuka malování, výuka v oblasti vizuálního umění, vzdělávací služby v oblasti umění, vzdělávací a výukové služby vztahující se k umění a řemeslům, vzdělávání dospělých.

(511) 35, 41

(540)

Výtvarno

(592) Slovní

(111) **389807**

(220) 12.08.2021

(320) 12.08.2021

(442) 13.10.2021

(151) 19.01.2022

(730) **TITBIT, s.r.o.**, Pobřežní 18/16, Praha 8, Karlín, 18600, CZ

(210) O-573929

(510) (29) maso, ryby, drůbež a zvěřina, masové výtažky, konzervované, mražené, sušené a vařené ovoce a zelenina, želé, džemy, kompoty, vejce, mléko, sýry, máslo, jogurty a jiné mléčné výrobky, potravinářské oleje a tuky; (30) káva, čaj, kakao a náhražky kávy, rýže, těstoviny a nudle, tapioka a ságo, mouka a přípravky vyrobené z obilovin, chléb, pečivo a cukrovinky, čokoláda, zmrzlina, sorbety a jiné produkty určené ke konzumaci v mraženém stavu, cukr, med, melasa, droždí, kypřící prášek do pečiva, sůl, koření přísady, koření, konzervované byliny, ocet, omáčky a jiná ochucovadla, led (zmražená voda); (31) surové a nezpracované zemědělské, akvakulturní, zahradnické a lesní produkty, zrna a semena surová nebo nezpracovaná, čerstvé ovoce a zelenina, čerstvé bylinky, přírodní rostliny a květiny, cibule a hlízy, sazenice a semena pro pěstování rostlin, živá zvířata, krmiva a nápoje pro zvířata, slad; (32) piva, nealkoholické nápoje, minerální a sycené vody, ovocné nápoje a ovocné šťávy, sirupy a jiné nealkoholové přípravky pro přípravu nápojů; (33) alkoholické nápoje (s výjimkou pív), alkoholové přípravky pro přípravu nápojů.

(511) 29, 30, 31, 32, 33

(540)



(593) Obrazová

(111) **389808**
(220) 12.08.2021
(320) 12.08.2021
(442) 13.10.2021
(151) 19.01.2022
(730) **TITBIT, s.r.o.**, Pobřežní 18/16, Praha 8, Karlín, 18600, CZ
(210) O-573930

(510) (29) maso, ryby, drůbež a zvěřina, masové výtažky, konzervované, mražené, sušené a vařené ovoce a zelenina, želé, džemy, kompoty, vejce, mléko, sýry, máslo, jogurty a jiné mléčné výrobky, potravinářské oleje a tuky; (30) káva, čaj, kakao a náhražky kávy, rýže, těstoviny a nudle, tapioka a ságo, mouka a přípravky vyrobené z obilovin, chléb, pečivo a cukrovinky, čokoláda, zmrzlina, sorbety a jiné produkty určené ke konzumaci v mraženém stavu, cukr, med, melasa, droždí, kypřící prášek do pečiva, sůl, koření, přísady, koření, konzervované bylinky, ocet, omáčky a jiná ochucovadla, led (zmrazená voda); (31) surové a nezpracované zemědělské, akvakulturní, zahradnické a lesní produkty, zrna a semena surová nebo nezpracovaná, čerstvé ovoce a zelenina, čerstvé bylinky, přírodní rostliny a květiny, cibule a hlízy, sazenice a semena pro pěstování rostlin, živá zvířata, krmiva a nápoje pro zvířata, slad; (32) piva, nealkoholické nápoje, minerální a syčené vody, ovocné nápoje a ovocné šťávy, sirupy a jiné nealkoholové přípravky pro přípravu nápojů.

(511) 29, 30, 31, 32
(540)



(593) Obrazová

(111) **389809**
(220) 12.08.2021
(320) 12.08.2021
(442) 13.10.2021
(151) 19.01.2022
(730) **Karčev Jakov Ing.**, Ibišková 569, Jesenice, Osnice, 25242, CZ
(740) Mgr. Bagrat Verdiyán, Rybná 678/9, Praha 1, Staré Město, 11000
(210) O-573957

(510) (43) hotelové restaurační služby, hostely, dočasný pronájem pokojů, dočasná ubytování (služby), hotelové rezervace, hotelové rezervací služby poskytované prostřednictvím internetu, hotelové služby, hotelové služby pro prioritní zákazníky, hotely, ubytovny a penziony, prázdninové a turistické ubytování.

(511) 43

(540)

LOUREN

(592) Slovní

(111) **389810**
(220) 12.08.2021
(320) 12.08.2021
(442) 13.10.2021
(151) 19.01.2022
(730) **Karčev Jakov Ing.**, Ibišková 569, Jesenice, Osnice, 25242, CZ
(740) Mgr. Bagrat Verdiyán, Rybná 678/9, Praha 1, Staré Město, 162 00
(210) O-573958
(591) Barevná
(510) (43) hotelové restaurační služby, hostely, hotelové rezervace, hotelové rezervací služby poskytované prostřednictvím internetu, hotelové služby, hotely, ubytovny a penziony, prázdninové a turistické ubytování, hotelové služby pro prioritní zákazníky, dočasná ubytování (služby), dočasný pronájem pokojů.

(511) 43

(540)



LOUREN

(593) Obrazová

(111) **389811**
(220) 13.08.2021
(320) 13.08.2021
(442) 13.10.2021
(151) 19.01.2022
(730) **Navrátil Lukáš**, Starodružiníků 1015/1, Olomouc, 77900, CZ
(740) Ing. Petr Soukup, tř. Svobody 43/39, Olomouc, 77900
(210) O-573963

(510) (5) hojivé (léčivé) houby, houby s léčivými účinky, léčiva a veterinární přípravky a výrobky, tinktury pro léčebné účely, tinktury pro lékařské účely, tinktury ke zmírnění astmatu, tinktury pro prevenci nachlazení, tinktury na zklidnění pokožky, tinktury pro úlevu od nachlazení, tinktury pro prevenci krčních infekcí, potravinové doplňky v podobě prášku z výtrusů lesklokorky lesklé (reishi), lékočiny pro farmaceutické účely, léčivé doplňky stravy - medicínální houby a léčivé produkty čínské a přírodní medicíny, bylinné výtažky pro léčebné účely, léčebné přípravky z aloe vera pro terapeutické účely, potravní doplňky pro lidskou potřebu vyrobené z hub a houbových kultur, dietní potraviny a dietetické přípravky pro léčebné nebo veterinární účely vyrobené z hub a houbových kultur, dietetické doplňky určené k obohacení normální stravy nebo k posílení zdraví vyrobené z hub a houbových kultur, náhražky potravin vyrobené z hub a houbových kultur pro lékařské účely, nápoje určené pro lékařské nebo veterinární účely vyrobené z hub a houbových kultur, fungicidy, herbicidy; (29) zpracované ovoce, houby a zelenina (včetně ořechů a luštěnin), sušené jehličnaté houby,

sušené houby shiitake, konzervované, mražené, sušené a vařené houby, výrobky z hub připravené pro konzervování a konzumaci, mražené a sušené ovoce a zelenina; (31) zemědělské, zahradnické a lesnické výrobky, čerstvé ovoce a čerstvá zelenina, semena, osivo, živé rostliny a květiny, krmivo pro zvířata, slad, nezpracované ořechy, přírodní ořechová jádra, zejména arašidy, mandle, kešu ořechy, lískové ořechy, pistácie, vlašské ořechy a para ořechy, borovicové šišky, cibule, hlízy, hlízy květin, čerstvé jedlé květiny, čerstvé zahradní bylinky, živé keře, křoví, ovocné keře, klíčky semen pro botanické účely, kytice z čerstvého ovoce, kytice z čerstvých květin, nehoblované řezivo, přírodní aranžované květiny, živé přírodní květiny, přírodní trávník, pokojové rostliny, živé rostliny, kvetoucí rostliny, sušené rostliny, listnaté rostliny, trávy (rostliny), rostliny v květináči, živé ovocné rostliny, vinná réva (rostliny), přírodní požitelné rostliny (nezpracované), sušené rostliny k dekoracím účelům, růže (keře), sazenice, stromky, semena, cibulky a sazenice k pěstování rostlin, semena pro pěstování bylinek, živé stromy, lesní produkty, surový korek, sušené květiny, květinové dekorace (sušené), sušené květiny k dekoracím účelům, větve z přírodních květin, větve ze sušených květů, větve z čerstvých nařezaných květů, houby, nezpracované lesní produkty, nezpracované produkty akvakultury, nezpracované zahradnické produkty, podhoubí pro zemědělské účely, rostliny, surové a nezpracované lesní produkty, surové a nezpracované zahradnické produkty, surové zemědělské produkty, výtrusy pro zemědělské účely, zemědělské plodiny (nezpracované), čerstvé rostliny a bylinky, kapradiny, kopřivy, květiny, kvetoucí rostliny, listnaté rostliny, mechové vložky do závěsných košů, nezpracovaný ženšen, přírodní květiny, popínavé rostliny, přírodní požitelné rostliny (nezpracované), přírodní rostliny, přírodní trávník, přírodní zeleň na ozdobu, rašelín, rostliny v květináči, sazenice, semena, cibulky a sazenice k pěstování rostlin, slad a nezpracované obilniny, sušené byliny na ozdobu, borovicové šišky, borové šišky, dřevěná kulatina, dřevěné třísky na výrobu dřevní buničiny (celulózy), dřevní štěpky pro použití k pokrytí půdy, hořkoně (stromy), jabloně, jedle pro účely roubování, jedle pro účely rozmnožování, jehličnaté stromy, kebračové stromy, keře, kmeny stromů, křoví, zákrsky, kůra pro mulčování, listy palmovníku, palmové listy, mletá rašelina, nehoblované řezivo, neodkorněné dřevo, nevyschlé dřevo, ovocné keře, ovocné stromy, palmové listy, palmy, palmovníky, palmy (stromy), řezané vánoční stromky, řezané živé vánoční stromky, růže (keře), růžové keře, stromky, sazenice, stromy, surová kůra, surové dřevo/kmeny, surové kůry, surový korek, čerstvé houby, čerstvé lanýže, čerstvá hlíva ústřední, nezpracované houby, podhoubí (houbová kultura na výsev), podhoubí pro pěstování hub (sadba hub); (32) nealkoholické nápoje sycené i nesycené, včetně nápojů minerálních, šumivých, iontových a energetických, sirupy, koncentráty a přípravky pro přípravu nápojů, ovocné a zeleninové šťávy (nápoje), mošty, ovocné nektary a nápoje z ovocných šťáv, stolní a minerální vody, diabetické a dietetické nápoje neléčebné, práškové nealkoholické nápoje, práškové přípravky a příchutě pro výrobu nealkoholických nápojů a likérů, obohacené vitamínové nápoje a koncentráty, nealkoholické aperitivy a koktejly, soda, tablety pro přípravu šumivých nápojů; (33) alkoholické nápoje, zejména likéry, destiláty, lihoviny, vinné nápoje, aperitivy, vína, vína a likéry pro trávení, nízkalkoholické míchané nápoje, bowle a jiné alkoholické nápoje obsahující ovoce; (35) prezentace výrobků a služeb, včetně prezentace na www stránkách v počítačové síti internet, prezentace výrobků na e-shopu, provozování e-shopu, zprostředkovatelská činnost, maloobchodní a velkoobchodní činnost, export a import výrobků, vše výše uvedené v souvislosti s výrobky uvedenými výše ve třídách 5, 29, 31, 32, 33.

(511) 5, 29, 31, 32, 33, 35

(540)



(593) Obrazová

(111) **389812**

(220) 13.08.2021

(320) 13.08.2021

(442) 13.10.2021

(151) 19.01.2022

(730) **SWISS MED Pharmaceuticals a.s.**, Opletalova 921/6, Praha 1, Nové Město, 11000, CZ

(740) JUDr. Aleš Zábřeh, advokát, Na Beránce 57/2, Praha 6, Dejvice, 16000

(210) O-573966

(510) (10) zdravotnické prostředky pro ošetření kůže a hojení ran.

(511) 10

(540)

CALMIGEL HA+

(592) Slovní

(111) **389813**

(220) 13.08.2021

(320) 13.08.2021

(442) 13.10.2021

(151) 19.01.2022

(730) **Region Slovácko - sdružení pro rozvoj cestovního ruchu**, Masarykovo náměstí 21, Uherské Hradiště, 68601, CZ

(740) Mgr. Kateřina Vaňková, patentový zástupce, Nerudova 1095/24, Kuřim, 66434

(210) O-573969

(510) (16) reklamní a dárkové předměty v rámci této třídy, tiskoviny včetně reklamních a propagačních, plakáty, letáky, prospekty, lístky, katalogy, brožury, alba, kalendáře, knihy, časopisy, poutače z papíru nebo lepenky, reklamní tabule z papíru nebo lepenky, vývěsní štíty z papíru nebo lepenky, papírové bannery, papírenské výrobky, a to obtisky, nálepky, samolepky, etikety (kromě textilních), štítky z papíru nebo lepenky, fóliové polepy, dopisní papír, blahopřání, oznámení (papírnické zboží), vizitky, fotografie (tištěné), obálky (papírnické výrobky), balicí papír, celofán (celulóžové fólie) na balení, fólie viskózní na balení, fólie z umělých hmot na balení, dárkové krabičky (papírové), bloky (papírnické výrobky), desky na dokumenty (šanon, pořadače), lepenka dřevitá (papírenské výrobky), krabice lepenkové nebo papírové, obaly (papírnické výrobky), obaly bublinové (z umělých hmot), obrazy, razítka, pečeti, pamětní pečeti, papírové praporky, papírové dárkové tašky, papírové dárkové tašky na víno, tašky (obaly, pytlíky) z plastu, tištěné příručky (průvodci), mapy, brožury s programem; (20) sochy, figurky, umělecké předměty a ozdobu (dekorativní předměty, vyrobené ze dřeva, vosku, sádry nebo umělé hmoty, zahrnuté v této třídě, pletené dekorativní předměty ze slámy, dekorativní předměty ze šustí, pomlázky z vrbového proutí, proutěné koše a košíky, zdobená vejce (kraslice), nábytek a bytové zařízení, nekovové kování pro dveře, brány a okna, nekovové nádoby a uzávěry a držáky pro ně, nekovové barely a sudy; (21) sochy, figurky, plakety a medaile a umělecké předměty vyrobené z materiálů jako porcelán, terakota nebo sklo, zahrnuté v této třídě, nezpracované a polozpracované sklo pro bližší neurčené použití,

zahradnické potřeby spadající do této třídy, domácí náčiní k úklidu, kartáče a materiály na výrobu kartáčů, nádobí, kuchyňské náčiní a nádoby, kosmetické a toaletní potřeby, kuchyňské chňapky, výrobky pro péči o oděvy a obuv; (24) kuchyňské utěrky; (25) oděvy, obuv, pokrývky hlavy, části oděvů, obuvi a pokrývek hlavy, kroje (oděvy), části krojů (oděvy), mužské kroje (oděvy), ženské kroje (oděvy), dětské kroje (oděvy), vesty, rukávce, sukně, zadní skládané sukně, vrchní zdobené sukně, kalhoty, nohavice, ponožky, punčochy, košile, vyšívání košile, haleny, dámské košile, ozdobné kapesníčky jako součást kroje, šátky, ozdobné šátky, šátky na ramena, zástěry (oděvy), klobouky, beranice, čepce, kožichy, pásky a řemeny (části oděvů), ženské šněrovací boty, holínky; (35) pronájem prodejních stánků, distribuce a šíření reklamních materiálů (letáků, prospektů, tištěných materiálů, vzorků), marketing, marketingové služby v oblasti cestovního ruchu, administrativní služby, poskytování spotřebitelských informací zákazníkům, obchodní řízení atrakcí pro návštěvníky, obchodní řízení míst pro konání zábavních akcí, maloobchodní prodej oblečení, podpora prodeje výrobků a služeb jiných subjektů prostřednictvím propagačních akcí; (41) organizace kulturních, zábavních a sportovních akcí, služby v oblasti lidové zábavy, rekreační služby zaměřené na turistiku, příprava a organizace akcí pro vzdělávací účely, příprava a organizace akcí pro zábavní účely, pořádání instruktážních kurzů pro turisty, poskytování zábavních služeb pro děti, organizace kulturních představení, organizace kvízů, her a soutěží, objednávání vystoupení umělců na akce (služby organizátora), poskytování informací o možnostech zábavy a o kulturních aktivitách, poskytování prostorů na zábavu, rezervace vstupenek a objednávkové služby pro zábavní akce, předprodej vstupenek na zábavní akce (služby), publikování a vydávání tiskovin, služby vydávání map, elektronické publikování (služby), audio a video nahrávací služby, fotografování, pohostinské služby (zábava).

(511) 16, 20, 21, 24, 25, 35, 41
(540)



(593) Obrazová

(111) **389814**
(220) 13.08.2021
(320) 13.08.2021
(442) 13.10.2021
(151) 19.01.2022
(730) **Macháčková Kateřina Mgr.**, č. p. 140, Prášily, 34201, CZ
(740) Mgr. PETR ŽIŽKA, LL.M., advokátní kancelář, Mgr. Petr Žižka LL.M., Sedláčkova 209/16, Plzeň, Vnitřní Město, 30100
(210) O-573970
(591) Barevná
(510) (30) lízátko, lízátko [cukrovinky], sladkosti (bonbóny), sladké tyčinky a žvýkačky, bonbony, cukrovinky, cukrovinky (bonbóny), cukrovinky [bonbóny] ochucené ovocem, dekorativní cukrové kuličky, mentolky, ovocné cukrovinky, sladkosti bez cukru, bylinný med, sirupy a melasa; (35) maloobchodní prodej cukrářských výrobků, maloobchodní prodej svátečních dekorací, maloobchodní služby v oblasti módních doplňků, maloobchodní služby v oblasti cukrovinek, maloobchodní služby zaměřené na květiny, maloobchodní služby zaměřené na ovoce, velkoobchodní prodej cukrářských výrobků, maloobchodní a velkoobchodní prodej cukrovinek, maloobchodní a velkoobchodní prodej dekorovaných lízátek; (44) aranžování květin, navrhování květinových aranžmá, floristické služby.

(511) 30, 35, 44

(540)



(593) Obrazová

(111) **389815**
(220) 15.08.2021
(320) 15.08.2021
(442) 13.10.2021
(151) 19.01.2022
(730) **Bodnár František**, Třída 1. Máje 2467/61, Spišská Nová Ves, SK
(740) KUBEČKA & PROKOP, advokátní kancelář s. r. o., Mgr. František Kubečka, advokát, Kladská 1489/5, Praha 2, Vinohrady, 12000
(210) O-573977
(510) (25) obuv, oděvy, klobouky, ponožky, pokrývky hlavy; (41) vzdělávací a školicí služby, taneční, hudební a dramatická vystoupení, služby v oblasti sportu a fitness; (43) poskytování jídla a nápojů, bufety a restaurace rychlého občerstvení, restaurace, bary, ubytovací služby.
(511) 25, 41, 43
(540)



(593) Obrazová

(111) **389816**
(220) 17.08.2021
(320) 17.08.2021
(442) 13.10.2021
(151) 19.01.2022
(730) **Consulting4Life s.r.o.**, Božetěchova 3104/13, Brno, Královo Pole, 61200, CZ
(740) INPARTNERS GROUP, Mgr. Jan Brauner LL.M., advokát, Tuřanka 1519/115a, Brno, Slatina, 62700
(210) O-574018
(510) (16) tiskoviny, propagační publikace, tištěné propagační materiály, tištěné publikace, tištěné reklamy a instruktážní příručky pro účely výuky, tištěné návody k použití, tištěné uživatelské manuály; (35) šíření reklamních materiálů (prospekty, brožury a tiskoviny), propagační služby, propagační marketing, propagační činnost, reklama, reklamní, marketingové a propagační služby, rozšiřování reklamních marketingových a propagačních materiálů, průzkum trhu a obchodní analýzy, průzkum trhu pro reklamní účely, analýzy trhu, průzkum trhu pro účely inzerce, informační služby o spotřebním trhu, obchodní marketing (nikoli prodej), obchodní marketingové služby, automatizované zpracování dat; (36) pojišťovací služby, pojišťovací poradenství, finanční, peněžní a bankovní služby, finanční služby v oblasti spoření, finanční poradenství zaměřené na důchody, penzijní poradenství, zprostředkování pojištění, konzultace a informace týkající se pojišťovnictví, cenné papíry (finanční); (41) školicí služby v oblasti finančnictví, vzdělávací kurzy týkající se pojištění, vzdělávací kurzy, vzdělávací kurzy v oblasti financí, vzdělávací kurzy

vztahující se k bankovníctví; (42) software jako služba (SaaS), počítačový software (pronájem počítačového softwaru), odhady v oblasti technologie prováděné inženýry, technologické poradenství, služby zabezpečení, ochrany a obnovy v oblasti informačních technologií, služby v oblasti ochrany proti počítačovým virům, platforma jako služba (PaaS), tvorba počítačového softwaru, navrhování počítačových programů, technický průzkum.

(511) 16, 35, 36, 41, 42
(540)



(593) Obrazová

(111) **389817**
(220) 18.08.2021
(320) 18.08.2021
(442) 13.10.2021
(151) 19.01.2022
(730) **Zámecké vinařství Bzenec s.r.o.**, Zámecká 1508, Bzenec, 69681, CZ
(740) RETROPATENT s.r.o., Dobiášova 1246/29, Liberec, Liberec VI-Rochlice, 46006

(210) O-574042
(510) (16) tiskoviny, reklamní, propagační a informační tištěné materiály, etikety, obaly papírové a z plastu v jiné třídě neobsažené, obaly a tašky z papíru a z plastů; (33) alkoholické nápoje, s výjimkou piva; (35) reklamní agentura, propagační činnost, pomoc při řízení obchodní činnosti, obchodní administrativa, kancelářské práce, rozšiřování propagačních publikací, obchodní informace, inzercie reklamní, reklamní texty (psaní), reklama online, aktualizace reklamních materiálů, organizování výstav k obchodním a reklamním účelům; (41) umělecká agentura v rámci této třídy, výchova, školení (formace), zábava, sportovní a kulturní aktivity, výstavy - organizování kulturních výstav; (43) služby cestovních kancelářů, zajišťování ubytování a stravování, služby rezervace pokojů; provozování restaurace a restaurační služby, hostinská činnost, ubytovací a stravovací služby.

(511) 16, 33, 35, 41, 43
(540)



(593) Obrazová

(111) **389818**
(220) 18.08.2021
(320) 18.08.2021
(442) 13.10.2021
(151) 19.01.2022
(730) **7Ocellion s.r.o.**, Karlovo náměstí 290/16, Praha 2, 12000, CZ
(210) O-574043
(510) (29) falafel; (43) restaurace, bistro.

(511) 29, 43
(540)

FALAFELOVA

(592) Slovní

(111) **389819**
(220) 18.08.2021
(320) 18.08.2021
(442) 13.10.2021
(151) 19.01.2022
(730) **Sochor Petr**, Sokolovská 207, Stochov, 27303, CZ
(740) INPARTNERS GROUP, Mgr. Jan Brauner LL.M., advokát, Tuřanka 1519/115a, Brno, Slatina, 62700

(210) O-574057
(591) Barevná
(510) (25) oděvy na bojová umění, úbory pro bojová umění, dresy na bojové sporty, sportovní obuv, sportovní oblečení, sportovní oděvy, sportovní dresy a krátké kalhoty; (28) náčiní pro výcvik bojových umění, ochranné vesty na bojová umění, boxerské rukavice, boxovací pytle, chrániče k provozování sportu, chrániče těla pro sportovní účely, činky, cvičební závaží na zápěstí a kotníky, sportovní chrániče, sportovní potřeby a vybavení; (41) výcvik bojových umění, služby fitness klubu, služby fitness centra, provozování fitness center, instruktáž fitness tréninku, služby fitness klubu a posiloven, služby posiloven (zdravotní a fitness trénink), služby v oblasti sportu a fitness, služby posiloven (cvičení), vedení kurzů kondičního cvičení.

(511) 25, 28, 41
(540)



(593) Obrazová

(111) **389820**
(220) 19.08.2021
(320) 19.08.2021
(442) 13.10.2021
(151) 19.01.2022
(730) **KOBE RESTAURANTS, s.r.o.**, Václavské náměstí 837/11, Praha 1, Nové Město, 11000, CZ

(210) O-574075
(510) (16) papírové ubrousky (stolní), papírová prostrání; (35) reklama, venkovní reklama, filmová reklama, reklama (příprava), bannerová reklama, reklama online, televizní reklama, zásilková reklama, rozhlasová reklama, reklama a marketing; (39) rozvoz zboží, rozvoz jídel restauracemi; (43) gastronomické služby, restaurace, turistické restaurace, gril - restaurace, restaurace rychlého občerstvení, restaurace servírující porcované maso, restaurace s odnosem jídel s sebou.

(511) 16, 35, 39, 43

(540) **KOBE FUSION RESTAURANT**

(592) Slovní

(111) **389821**
(220) 19.08.2021
(320) 19.08.2021
(442) 13.10.2021
(151) 19.01.2022
(730) **Loukykvět s.r.o.**, č. ev. 11, Mšecké Žehrovice, 27064, CZ
(210) O-574079
(510) (31) semena květin, řezané květiny, květiny, sušené květiny k dekoračním účelům, sušené květiny k dekoračnímu použití, živé květiny (jako ozdoby).

(511) 31

(540)

Loukykvět

(592) Slovní

(111) **389822**
(220) 19.08.2021
(320) 19.08.2021
(442) 13.10.2021
(151) 19.01.2022

- (730) **Nápojka s.r.o.**, Josefa Hory 4078/19, Jablonec nad Nisou, Mšeno nad Nisou, 46604, CZ
(740) MACEK.LEGAL, Mgr. Daniel Macek, advokát, Haštalská 1072/6, Praha 1, Staré Město, 11000
(210) O-574090
(510) (32) pivo, ochucené pivo, nealkoholické pivo, sladové pivo, pšeničné pivo, pivo s nízkým obsahem alkoholu; (35) maloobchodní a velkoobchodní prodej nealkoholických nápojů, maloobchodní a velkoobchodní prodej alkoholických nápojů (vyjma piva), maloobchodní a velkoobchodní prodej piva, maloobchodní a velkoobchodní internetový prodej nealkoholických nápojů, maloobchodní a velkoobchodní internetový prodej alkoholických nápojů (vyjma piva), maloobchodní a velkoobchodní internetový prodej piva; (40) pivovarnické služby, vaření piva.
(511) 32, 35, 40
(540)



(593) Obrazová

- (111) **389823**
(220) 19.08.2021
(320) 19.08.2021
(442) 13.10.2021
(511) 19.01.2022
(730) **Mocup.space s.r.o.**, Podkovářská 674/2, Praha 9, Vysočany, 19000, CZ
(740) MACEK.LEGAL, Mgr. Daniel Macek, advokát, Haštalská 1072/6, Praha 1, Staré Město, 11000
(210) O-574091
(510) (9) videozáznamy; (16) fotografie; (36) pronájem ateliérů, pronájem nemovitostí, pronájem kancelářských prostor; (38) nahrávání fotografií; (40) tisk fotografií, úprava fotografií, zpracování fotografií, reprodukce fotografií, vyvolávání fotografií, fotografické reprodukce, fotografické práce; (41) fotografování, služby fotografa, výuka fotografování, předvádění fotografického vybavení (pro účely výuky), zvuková, obrazová a multimediální produkce a fotografie, produkce videosnímků, úprava videozáznamů, zábavní služby, vzdělávací služby, organizování zábavních akcí, plánování a pořádání večírků, pořádání konferencí, pořádání workshopů; (43) kavárna, služby kaváren, pronajímání jednacích místností.
(511) 9, 16, 36, 38, 40, 41, 43
(540)

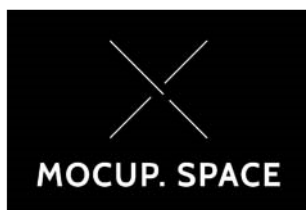

(593) Obrazová

- (111) **389824**
(220) 19.08.2021
(320) 19.08.2021
(442) 13.10.2021
(511) 19.01.2022
(730) **Billová Markéta**, Vítová 122, Fryšták, 76316, CZ
(740) Patentová a známková kancelář, Ing. Jaromír Příkryl, Včelín 1161, Hulín, 76824
(210) O-574104

- (510) (3) vonné difuzéry s tyčinkami, vonné tyčinky, vůně do automobilů, vonné sáčky do prádla, vonné výrobky pro provonění ložního a spodního prádla; (4) vonné svíčky, aromaterapeutické vonné svíčky; (5) vzduch deodorizující přípravky, přípravky na čištění vzduchu, osvěžovače vzduchu (deodoranty), deodoranty do automobilů, osvěžovače vzduchu do automobilů, deodoranty na oděvy a textil, deodoranty jiné než pro lidskou potřebu nebo pro zvířata, přípravky pro neutralizaci zápachu; (25) oděvy; (35) maloobchodní a velkoobchodní prodej a zprostředkování v oblasti nákupu a prodeje zboží, včetně prodeje prostřednictvím Internetu, s výrobky uvedenými výše ve třídách 3, 4, 5 a 25.
(511) 3, 4, 5, 25, 35
(540)
(592) Slovní

MaiBi

- (111) **389825**
(220) 19.08.2021
(320) 19.08.2021
(442) 13.10.2021
(511) 19.01.2022
(730) **Billová Markéta**, Vítová 122, Fryšták, 76316, CZ
(740) Patentová a známková kancelář, Ing. Jaromír Příkryl, Včelín 1161, Hulín, 76824
(210) O-574105
(591) Barevná
(510) (3) vonné difuzéry s tyčinkami, vonné tyčinky, vůně do automobilů, vonné sáčky do prádla, vonné výrobky pro provonění ložního a spodního prádla; (4) vonné svíčky, aromaterapeutické vonné svíčky; (5) vzduch deodorizující přípravky, přípravky na čištění vzduchu, osvěžovače vzduchu (deodoranty), deodoranty do automobilů, osvěžovače vzduchu do automobilů, deodoranty na oděvy a textil, deodoranty jiné než pro lidskou potřebu nebo pro zvířata, přípravky pro neutralizaci zápachu; (25) oděvy; (35) maloobchodní a velkoobchodní prodej a zprostředkování v oblasti nákupu a prodeje zboží, včetně prodeje prostřednictvím Internetu s výrobky uvedenými výše ve třídách 3, 4, 5 a 25.
(511) 3, 4, 5, 25, 35
(540)



(593) Obrazová

- (111) **389826**
(220) 20.08.2021
(320) 20.08.2021
(442) 13.10.2021
(511) 19.01.2022
(730) **Diochi spol. s r.o.**, Průmyslová 1306/7, Praha 10, Hostivař, 10200, CZ
(740) JUDr. Tomáš Lejček MBA, Slezská 169/10, Praha 2, Vinohrady, 12000
(210) O-574127
(510) (5) léčivé bylinné čaje, bylinné a rostlinné výtažky pro léčebné účely, vitaminové kapky, kapsle pro farmaceutické účely, bylinné kapsle na posílení mužnosti, diabetické ovocné šťávy (nápoje) upravené pro léčebné účely; (11) plnitelné čajové kapsle; (30) čaje, aromatické přípravky k výrobě bylinných čajů, čajové kapsle.
(511) 5, 11, 30
(540)
(592) Slovní

Redian - bylinný čaj

- (111) **389827**
(220) 20.08.2021
(320) 20.08.2021
(442) 13.10.2021
(511) 19.01.2022

- (730) **AM ALEMAX accounting s.r.o.**, Dobrovského 874/29, Ostrava, Přívoz, 702 00, CZ
(740) Ing. Kateřina Gregorová, patentový a známkový zástupce, Sokolská třída 966/22, Ostrava, Moravská Ostrava, 70200
(210) O-574143
(510) (18) oblečky pro domácí zvířata, obojky a postroje pro zvířata, vodítka pro zvířata, oblečky a pláštěnky pro psy, kabátky pro kočky, surová kůže na žvýkání pro psy, pokrývky a deky na zvířata, přepravky na zvířata (tašky), náhubky, sedlářské výrobky, kožené popruhy, zavazadla, tašky, brašny, batohy, cestovní tašky, sportovní tašky, vaky na krmivo, opaskové sedáky pro připoutání psů k lidem; (24) příkrývky a deky pro domácí zvířata; (28) hračky, hry a věci na hraní pro domácí zvířata, hračky pro domácí zvířata obsahující šantu kočičí, imitace kostí jako hračky pro psy, čichací dečky (hračky pro psy); (29) maso, mražené maso, hovězí maso, telecí maso, vepřové maso, sušené maso, zpracované maso; (31) krmiva potrava pro zvířata, krmiva a nápoje pro psy, krmiva a nápoje pro kočky, krmivo pro psy a kočky ve formě prstýnků, konzervovaná krmiva pro psy a kočky, pochoutky pro zvířata (jedlé), jedlé pochoutky ke žvýkání pro psy, pamlsky pro domácí zvířata v podobě tyčinek z buvolí kůže, psí suchary, sušenky pro kočky, podestýlka pro zvířata, chaluhy jako krmivo pro zvířata, posilující krmivo pro zvířata; (35) reklama on-line v počítačových komunikačních sítích, poskytování zákaznických informací o produktech prostřednictvím Internetu a sociálních sítí, maloobchodní a velkoobchodní služby s výrobky uvedenými výše ve třídě 18, 24, 28, 29 a 31, zprostředkování interaktivního obchodu s výrobky uvedenými výše ve třídě 18, 24, 28, 29 a 31 pomocí globálních komunikačních sítí (Internet), pomoc při řízení obchodní činnosti, zejména týkající se vedení psí školky, vedení psiho hotelu a obchodu s chovatelskými potřebami.
(511) 18, 24, 28, 29, 31, 35
(540)



(593) Obrazová

- (111) **389828**
(220) 23.08.2021
(320) 23.08.2021
(442) 13.10.2021
(151) 19.01.2022
(730) **Union poisťovňa, a.s.**, Karadžičova 10, 813 60 Bratislava, SK
(740) JUDr. Erika Mačáková LL.M. Ph.D., advokátka, U Hadovky 564/3, Praha 6, Dejvice, 16000
(210) O-574166
(591) Barevná
(510) (35) reklama, propagace, řízení, organizace a administrativa obchodní činnosti, kancelářské práce; (36) finanční, peněžní a bankovní služby, pojišťovací služby; (38) telekomunikační služby; (41) vzdělávání, školení.
(511) 35, 36, 38, 41



(593) Obrazová

- (111) **389829**
(220) 18.03.2010
(320) 18.03.2010
(442) 13.10.2021
(151) 19.01.2022
(730) **STADA Arzneimittel AG**, Stadastrasse 2/18, 611 18 Bad Vilbel, DE
(740) Rott, Růžička & Guttman a spol., Vyskočilova 1566, Praha 4, Michle, 14000
(210) O-574182
(510) (5) farmaceutické a veterinární přípravky, sanitární přípravky pro zdravotnické účely, dietetické přípravky pro léčebné účely, potraviny pro kojenice a batolata, náplasti, obvazové materiály a krytí, materiály pro plombování zubů, dentální vosky, dezinfekční přípravky, všechny výše uvedené výrobky s výjimkou přípravků pro lékařskou péči o zuby a ústní dutinu.
(511) 5
(540) **IBUDOLOR**
(592) Slovní

- (111) **389830**
(220) 24.08.2021
(320) 24.08.2021
(442) 13.10.2021
(151) 19.01.2022
(730) **Doleček Marek Mgr.**, Ostrovní 126/30, Praha 1, Nové Město, 11000, CZ
Sedláčková Kateřina Mgr., Ostrovní 126/30, Praha 1, Nové Město, 11000, CZ
(740) Mgr. Marek Doleček, Ostrovní 126/30, Praha 1, Nové Město, 11000
(210) O-574194
(510) (35) administrativní pomoc při reakci na výzvy k účasti ve výběrových řízeních, administrativní pomoc při vypracování nabídek k poptávkám (RFP), administrativní služby, administrativní zpracování objednávek, aktualizace a údržba údajů v rejstřících, externí správa společností, obchodní zprostředkovatelské služby, pomoc při řízení obchodní činnosti, poradenské služby pro obchodní vedení, poradenství v oblasti řízení obchodní činnosti, profesionální obchodní poradenství, sjednávání a uzavírání obchodních transakcí pro třetí strany, sjednávání obchodních smluv pro jiné osoby, služby spojené s podáváním daňových priznání, zprostředkování obchodních informací, zprostředkování obchodů v oblasti propojení možných soukromých investorů s podnikateli, kteří potřebují financování; (36) dluhové poradenství, elektronický převod peněžních prostředků, finanční analýza, finanční hodnocení nabídek pro účast ve výběrových řízeních, finanční informace, poskytování finančních informací, finanční poradenství, služby agentury vymáhající pohledávky, úschova cenností, zprostředkování v oblasti nemovitostí; (41) akademie (vzdělávání), dálkové vzdělávání, koučink (školení) pořádání a vedení seminářů, pořádání a vedení workshopů (školení); (45) advokátní služby, audity dodržování právních předpisů, mimosoudní řešení sporů, poradenství v oblasti duševního vlastnictví, právní poradenství při vypracování nabídek k poptávkám (RFP), právní poradenství při vypracování nabídek pro účast ve výběrových řízeních, právní poradenství týkající se mapování patentů, právní průzkum, právní služby advokáta, právní služby v oblasti sjednávání smluv pro jiné osoby, právní správa licencí, registrace názvů domén (právní služby), sledování práv k duševnímu vlastnictví za účelem právního poradenství, služby právního dohledu.
(511) 35, 36, 41, 45

(540) **DKS LEGAL**

(592) Slovní

(111) **389831**

(220) 25.08.2021

(320) 25.08.2021

(442) 13.10.2021

(510) 19.01.2022

(730) **Moje mincovna CZ s.r.o.**, Kolbenova 882/5a, Praha 9, Vysočany, 19000, CZ

(740) JUDr. Miroslav Růžička, advokát, Vodičkova 699/30, Praha 1, Nové Město, 11000

(210) O-574202

(591) Barevná

(510) (14) vzácné kovy a jejich slitiny a výrobky z těchto látek, a to šperky, mince, numismatické sbírky, medaile, žetony a odznaky z drahých kovů; (35) propagační činnost, reklama, marketing, obchodní poradenské a konzultační služby, pomoc při řízení obchodní činnosti, obchodní administrativní práce, maloobchod, velkoobchod a zprostředkování obchodu se vzácnými kovy a jejich slitinami a výrobky z těchto látek, mincemi, numismatickými sbírkami, medailemi, žetony a odznaky z drahých kovů; (36) zprostředkovatelské a poradenské služby v oblasti oceňování numismatických sbírek; (40) slévání drahých kovů, zlatnictví, stříbrnictví a klenotnictví (zpracování materiálů), kovotepectví; (41) výchova, vzdělávání, zábava, sportovní a kulturní aktivity, nakladatelství a vydavatelství, pořádání výchovně vzdělávacích akcí.

(511) 14, 35, 36, 40, 41

(540)



(593) Obrazová

(111) **389832**

(220) 24.08.2021

(320) 24.08.2021

(442) 13.10.2021

(510) 19.01.2022

(730) **SINDAT spol. s r.o.**, Ukrajinská 1488/10, Praha 10, Vršovice, 10100, CZ

(740) JUDr. Jakub Kadlec, Karolinská 661/4, Praha 8, Karlín, 18600

(210) O-574203

(510) (1) vitamíny pro použití při výrobě kosmetických přípravků, vitamíny pro použití při výrobě doplňků stravy; (3) kosmetika, kosmetické přípravky, kosmetické přípravky pro péči o pokožku, kosmetické masky na obličej, esence pro péči o pleť, kosmetické přípravky na zlepšení kvality pleti, přípravky proti stárnutí pleti, kosmetické přípravky na obličej, kosmetické přípravky pro osobní použití, bylinné výtažky pro kosmetické účely; (5) farmaceutické přípravky pro péči o pokožku, vitamínové přípravky, bylinné pleťové masky pro terapeutické účely, náplasti, minerální potravinové doplňky; (44) salóny krásy.

(511) 1, 3, 5, 44

(540)

NANO Beauty

(592) Slovní

(111) **389833**

(220) 25.08.2021

(320) 25.08.2021

(442) 13.10.2021

(510) 19.01.2022

(730) **RD Rýmařov s. r. o.**, 8. května 1191/45, Rýmařov, 79501, CZ

(740) Macek and Partners, Mgr. Jiří Macek, Sázavská 751/16, Praha 2, Vinohrady, 12000

(210) O-574204

(591) Barevná

(510) (19) stavební materiály všeho druhu, nekovové montované rodinné domky a domy, přenosné domy, komerční objekty, vše nekovové a spadající do třídy 19; (36) zprostředkovatelská, konzultační a poradenská činnost v

oblasti obchodu s nemovitostmi, činnost realitní kanceláře, nájem, pronájem, koupě, prodej a správa nemovitostí zařazených do této třídy, pronájem nebytových prostor pro komerční účely, investiční činnost, developerská činnost v oblasti výkupu pozemků a prodeje a pronájmu bytů a budov, finanční služby v investiční výstavbě, poradenská a zprostředkovatelská činnost ve výše uvedených oblastech; (37) stavby, stavebnictví, stavitelství, stavební dozor, poskytování stavebních informací, stavební práce všeho druhu spadající do třídy 37, montáž, opravy a servis montovaných rodinných domků a komerčních objektů, přípravné a dokončovací práce pro stavby, údržba nemovitostí, zprostředkovatelská a poradenská činnost ve výše uvedených oblastech, developerská činnost v oblasti stavebnictví; (42) projektová, inženýrská a designerská činnost v investiční výstavbě, příprava a vypracování technických návrhů, zprostředkovatelská, poradenská a obstaravatelská činnost ve výše uvedených oblastech, projekce (stavební), projektová činnost, inženýrská činnost.

(511) 19, 36, 37, 42

(540)



(593) Obrazová

(111) **389834**

(220) 25.08.2021

(320) 25.08.2021

(442) 13.10.2021

(510) 19.01.2022

(730) **arachis s.r.o.**, Štěrboholská 1434/102a, Praha 10, Hostivař, 10200, CZ

(740) artpatent, advokátní kancelář s.r.o., Mgr. Tomáš Bejček, Dukelských hrdinů 976/12, Praha 7, Holešovice, 17000

(210) O-574211

(591) Barevná

(510) (5) proteinové potravinové doplňky; (29) kakaové máslo, jedlé ořechy, ochucené ořechy, pražené ořechy, zpracované ořechy, konzervované ořechy, blanširované ořechy, kandované ořechy, upravené kešu ořechy, sušené kokosové ořechy, upravené pekanové ořechy, upravené makadamové ořechy, zpracované betelové ořechy, zpracované vlašské ořechy, zpracované ovoce, houby a zelenina, ořechy a luštěniny, směsi pochutin obsahující zpracované ovoce a zpracované ořechy, ovocné pomazánky, pomazánky z ořechů, pomazánky na bázi ořechů, pomazánky z lísko-oríškového krému, želé, džemy, kompoty, zeleninové pomazánky, bílkoviny pro kulinářské použití, ovoce konzervované, upravené ovoce, kandované ovoce, sušené ovoce, mražené ovoce; (30) kakaové směsi, čokoláda, čokoládové pomazánky obsahující ořechy, omáčky obsahující ořechy, čokoládové pomazánky; (35) velkoobchodní prodej dietetických přípravků, velkoobchodní prodej cukrářských výrobků, maloobchodní prodej dietetických přípravků, maloobchodní prodej výživových doplňků, velkoobchodní prodej výživových doplňků, podpora prodeje prostřednictvím zákaznických věrnostních programů.

(511) 5, 29, 30, 35

(540)



(593) Obrazová

(111) **389835**

(220) 25.08.2021

(320) 25.08.2021

(442) 13.10.2021

(510) 19.01.2022

(730) **Le Giang Patrik**, Tajovského 8539/3B, Žilina 010 01, SK

(740) Mgr. Markéta Vochovská Haindlová LL.M., Dlouhá 735/25, Praha 1, Staré Město, 11000

- (210) O-574215
(510) (36) charitativní sbírky, organizování charitativních sbírek, získávání finančních prostředků na charitativní účely prodejem charitativních známek, charitativní služby, jmenovitě finanční služby, získávání prostředků pro charitativní účely, získávání finančních prostředků pro charitativní účely, získávání prostředků na charitativní účely formou zábavních akcí, poskytování informací vztahujících se k získávání finančních prostředků na charitativní účely, finanční služby, pojišťovací služby, finanční sponzoring, správa svěřeného majetku, zajišťování financí pro humanitární projekty; (39) charitativní služby, jmenovitě distribuce oblečení; (45) poskytování obuvi osobám v nouzi (charitativní služby).

(511) 36, 39, 45
(540)



(593) Obrazová

- (111) **389836**
(220) 25.08.2021
(320) 25.08.2021
(442) 13.10.2021
(151) 19.01.2022
(730) **Krásní a nezkratní z.s.**, 50, Skuhrov nad Bělou, 51703, CZ
(740) Mgr. Marek Klauz, advokát, U Koupaliště 249, Rapotín, 78814
(210) O-574227
(510) (25) sportovní dresy, dámské spodní kalhotky, pánské trenýrky, boxerky, pánské trenýrky, ponožky, spodní prádlo, trička, svetry, čelenky (oděvy); (35) administrativní služby, cílený marketing, fakturace, marketing, návrh reklamních materiálů, PPC reklama, řízení obchodní činnosti sportovců, šíření reklamních materiálů, vyhledávání sponzorů; (41) pořádání sportovních soutěží, pronájem sportovišť, provozování sportovních zařízení, předprodej vstupenek, půjčování sportovního vybavení (s výjimkou vozidel), sportovní tábory, tělesná výchova.

(511) 25, 35, 41
(540)

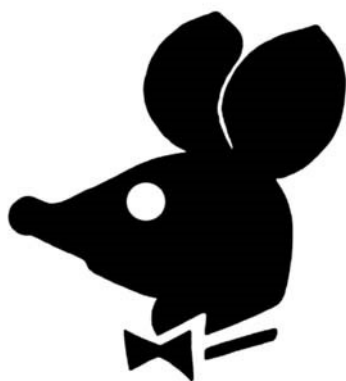

KRÁSNÍ A NEZKRATNÍ

(593) Obrazová

- (111) **389837**
(220) 26.08.2021
(320) 26.08.2021
(442) 13.10.2021
(151) 19.01.2022

- (730) **Flora Theatre Festival, z.s.**, Kosinova 874/7, Olomouc, 77900, CZ
(740) Ing. Petr Soukup, tř. Svobody 43/39, Olomouc, 77900
(210) O-574239
(510) (9) nosiče informací všeho druhu kromě papírových, a to zvukové nosiče, nosiče záznamů nahrané, audio nebo audiovizuální díla, videokazety, audiokazety, hudební díla, CD disky, databáze, informace a záznamy v elektronické podobě, multimediální nebo elektronické informační katalogy, elektronická periodika; (16) papír a tiskárenské výrobky z papíru a lepenky, reklamní, propagační výrobky z papíru spadající do této třídy, etikety vyjma textilních, tiskoviny, periodické i neperiodické publikace, informační, reklamní a propagační letáky, plakáty, prospekty, pohlednice, orientační plány a mapy, průvodce, dopisní obálky, přání, kalendáře, samolepky, obtisky, vystřihovánky, omalovánky, balící papír, visačky nikoliv textilní, poštovní známky, fotografie a polygrafické výrobky, tištěné programy divadelních představení a koncertů, tištěné přehledy kulturních pořadů; (21) reklamní a upomínkové výrobky a předměty ze skla, keramiky a porcelánu, poháry, sklenice, talíře, vázy a vázičky, těžítka, sošky, figurky, papírové kelímky, podnosy pro rychlé občerstvení; (24) textilní upomínkové a reklamní výrobky; (35) zprostředkovatelská a manažerská činnost v oblasti kultury, propagace, reklama, inzerce a služby v rámci pořádaných kulturních a společenských akcí, poskytování propagačních informací a propagačních informačních produktů všeho druhu, rozšiřování propagačních, reklamních, informačních a inzertních materiálů, sestavování a vydávání reklam, public relations, vydávání reklamních prospektů, tvorba mediální reklamy a TV reklamy, pořizování a tvorba propagačních videozáznamů; (38) šíření slova, hudby a informací o divadelním festivalu prostřednictvím počítačových sítí; (41) organizace, pořádání a realizace divadelního festivalu, organizace a pořádání výchovně-vzdělávacích akcí, odborných kursů, besed, seminářů, konferencí a filmových projekcí, nakladatelská, vydavatelská a publikační činnost, pořizování a tvorba informačních videozáznamů ke kulturním a vzdělávacím účelům, organizace soutěžních, společenských a kulturních akcí, výchovná a zábavní činnost, hudební festivaly, přehlídky, koncerty, provozování orchestrů, setkání hudebníků, pořádání koncertů, uměleckých pořadů a vystoupení (hudebních, pěveckých a divadelních), tvorba videoklipů, vydavatelská činnost v oblasti knih, hudební tvorby, tiskovin a časopisů, pořádání veřejných produkcí, tvorba kulturních programů, nahrávání zvukových a zvukově obrazových nosičů, agenturní činnost v oblasti kultury, organizování a zabezpečování kulturních akcí všeho druhu, vydávání tiskovin ke kulturním a vzdělávacím účelům jako jsou letáky, informační listiny, periodika, katalogy, plakáty, orientačních plány, mapy, průvodce a knihy, distribuce programů, pozvánek, vstupenek, prospektů a katalogů vyjma reklamních.

(511) 9, 16, 21, 24, 35, 38, 41

(540)

Flora Theatre Festival

(592) Slovní

- (111) **389838**
(220) 26.08.2021
(320) 26.08.2021
(442) 13.10.2021
(151) 19.01.2022
(730) **MS KART s.r.o.**, Žernovická 1272, Prachovice, Prachovice II, 38301, CZ
(740) PROPATENT, Ing. Vlasta Sedláčková, patentový zástupce, Pod Pekařkou 107/1, Praha 4, Podolí, 14700
(210) O-574258
(591) Barevná
(510) (12) spalovací motory, motokáry, a to jejich rámy, brzdy, tlumiče, stabilizátory, disky na kola, volanty, sedačky, pedály, převodovky, plastové díly karosérie, chladiče, ochranné plechy, nádrže na palivo, náhradní díly a další komponenty pro motokáry, vše spadající do této třídy; (16) tiskoviny, a to časopisy, letáky, plakáty, kalendáře, manuály, pohlednice, tašky, ubrusy, tácky a jiné reklamní a propagační předměty z papíru, kancelářské potřeby (kromě nábytku), psací potřeby, materiály na modelování, vše spadající do této třídy; (25) oděvy všeho druhu, pánské, dámské, dětské, včetně sportovních, kombinézy, trička, košile, svetry, obuv, sportovní obuv, kloboučnické výrobky, a to čepice, kšiltovky, kravaty, šátky, rukavice; (35) reklamní, inzertní a propagační činnost, marketing a zprostředkování obchodu s výše uvedenými výrobky ve tř. 12, 16 a 25.

(511) 12, 16, 25, 35

(540)



(593) Obrazová

(111) **389839**

(220) 27.08.2021

(320) 27.08.2021

(442) 13.10.2021

(151) 19.01.2022

(730) **CREAM Real Estate, s.r.o.**, Nuselská 262/34, Praha 4 - Nusle, 14000, CZ

(210) O-574273

(591) Barevná

(510) (36) pronájem nemovitostí.

(511) 36

(540)



(593) Obrazová

(111) **389840**

(220) 27.08.2021

(320) 27.08.2021

(442) 13.10.2021

(151) 19.01.2022

(730) **Daněk Vilém**, Vinohradská 403/17, Praha 2, Vinohrady, 12000, CZ

(210) O-574274

(510) (1) chemické výrobky pro potravinářský a farmaceutický průmysl, plastické hmoty v surovém stavu, farmaceutické a chemické výrobky a sloučeniny (užití zejména v potravinářství, biotechnologii a pro výrobu léčiv), chemická činidla (s výjimkou pro lékařské a zvěrolékařské účely), chemikálie pro laboratorní analýzy a vědecké účely a pro průmysl (s výjimkou pro lékařské a zvěrolékařské účely), farmaceutické konzervační přísady, biologické a bakteriální přípravky (s výjimkou pro lékařské a zvěrolékařské účely), chemické výrobky pro potravinářský průmysl, bakteriologické přípravky pro octové kvašení, prostředky pro čištění tekutin, chemické a biochemické přípravky pro čištění vody, destilovaná a draselná voda, diagnostické preparáty (s výjimkou pro lékařské a zvěrolékařské účely), kultury mikroorganismů (s výjimkou pro lékařské a zvěrolékařské účely), biochemické katalyzátory, přídavné kapaliny pro použití s abrazivy, syntetické materiály pro absorpci oleje, acetáty, octany, etanáty, aceton, propanon, dimetylketon, acetylen, adhezivní přípravky na chirurgické bandážování, aktinium, aktivní uhlí, sladidla umělá, směs kyseliny citrónové a hydrogenuhličitanu sodného, směsi jedlé sody a kyselin, roztoky pro odstraňování sranů z akumulátorů, albuminový papír, aldehydy, algináty, alkalické jodidy pro průmyslové účely, alkalické kovy, alkaloidy, etylalkohol, amoniak pro průmyslové účely, amonné soli, amyacetát, amylalkohol, antimon, kyselina antranilová, chemické apretace, arabská guma pro průmyslové účely, argon, arsen, arseničitan olovnatý, arsenové kyseliny, astat, balzám gurjanský na výrobu laků, adhezivní přípravky pro chirurgické bandážování, barium, chemické přípravky pro barvy, baryt, bauxit, chemické přípravky na bělení olejů a tuku, organické bělicí přípravky, benzeny, benzoová kyselina, bezvodý amoniak, jodidovaná a sladová bílkovina, živočišná nebo rostlinná bílkovina jako surovina, bizmut, brom pro chemické účely, celulóza a celulózové deriváty, cer, cesium, citlivý papír, cymen (izopropyltoluen), činidla chemická (s výjimkou pro lékařské a zvěrolékařské účely), přípravky proti zakalení a zamlžení čoček, dehydratační prostředky pro průmyslové účely, fotocitlivé desky, cukry pro potravinářský průmysl, průmyslové detergenty, dextrin (apretura), diastáza (enzym) pro průmyslové účely, diazopapír, dispergační činidla pro olej a ropu, disperze plastické hmoty, ditioničitany, draselná

voda, draslík, dřevný líh a ocet, dusičnan bizmutitý pro chemické účely, dusičnan stříbrný a uranu, dusík, dusný oxid, dvojjchroman draselný a sodný, dysprosium, emulgátory, enzymatické přípravky pro potravinářské účely, epoxidové pryskyřice v surovém stavu, erbium, octová esence, estery, etan, étery, etylalkohol, etylenglykol, etyléter, europium, fenol pro průmyslové účely, mléčné kvasinky pro průmyslové účely, fermium, ferokyanidy, filtrační materiály (chemické přípravky a rostlinné látky), filtrační keramické materiály ve formě částic, uhlík do filtrů, flokulaci (vločkovací) činidla, formaldehyd pro chemické účely, fosfatidy, fosfáty (hnojivá), fosfor, fotografická redukční činidla, fotografické emulze a vývojky, fotografický papír, fluor, francium, chemické přísady pro fungicidy, galium, galáty bizmutu, hydroxid bizmutitý, galataninová kyselina, galvanické přípravky, glukóza pro průmyslové účely, glyceridy, glykol, glykoléter, glykosidy, grafit pro průmyslové účely, rozpouštědla na gumy, helium, hasicí směsi, octan hlinitý, holmium, hydráty, hydraulické kapaliny, hydrogen uhličitán sodný pro chemické účely, hydrochlorečnan, hydroxid amonný a bizmutitý pro průmyslové účely, hydroxidy alkalických kovů, chlor, chlorečnan, chloridy, chemický indikátorový papír, infuzoriová hlinka, křemelina, izotopy pro průmyslové účely, insekticidy (chemické přísady), jod pro chemické a průmyslové účely, jodidované bílkoviny, kafr pro průmyslové účely, kalcinovaná voda, bezvodý uhličitán sodný, prostředky pro kalení kovů, kalifornium, kamenec, kamenná sůl, kaolin, karbid, katalyzátory, keramické glazury, keramické materiály ve formě částic užívané jako filtry, ketony, klížící přípravky, kolodium, chemické látky pro kondenzaci, kondenzaci zabraňující chemikálie, korozivní přípravky, kostní uhlí, alkalické kovy, krypton, kreozot pro chemické účely, přípravky pro zpracování kůže, chemické látky pro kvašení vína, kyanidy, kyseliny, kyselinovzdomé chemické sloučeniny, lakmusový papír, lantan, lecitin jako surovina, lepidla pro průmyslové účely, lithium, louh sodný pro průmyslové účely, lutecium, mangany, mastné kyseliny, chladičí média, metan, metylbenzen, metyléter, mikroorganismy (s výjimkou pro lékařské a zvěrolékařské účely), naftalin, naftalen, nemrzoucí látky (chemikálie), neodym, neon, neptunium, nitrátový papír, oxidy, paládium, papírová vláknina, parafin, peroxid vodíku, peroxoboritan sodný, peroxiuhličitany, chemické přípravky pro výrobu pigmentů, plastifikátory, plutonium, plyny ztuzené pro průmyslové účely, polokovy, nekovy, praseodym, prometium, protaktinium, štěpitelné chemické prvky, steviol-glykosidy, stopové prvky pro rostliny, pryskyřice, přísady chemické do insekticidů a fungicidů, radioaktivní prvky pro vědecké účely, radon, renium, reagenční papír, rtuť, rubidium, sacharin, salmiak, samarium, selen, silikáty, silikony, síra, skandium, sladová bílkovina, sodík, soli (chemické přípravky), stroncium, roztoky stříbrných solí pro stříbření, sůl (surovina), sulfáty, sulfidy, škumpa (tríslovina), tanin, telur, technecium, terbium, tetrachloridy, těžká voda, thalium, thiokarbanilid, thorium, thulium, titaničitany, toluen, neutralizační přípravky pro toxické plyny, uhličitany, uhlík, uran, urychlovače vulkanizace, vápenec, viskóza, vodík, vulkanizační přípravky, vzácné zeminy, xenon, yterbium, yttrium, zásady, změkčovač (plastifikátory), želatina pro průmyslové účely, živočišné uhlí, bentonit, mikrokrystalická celulóza, poloxomer, xylit, sorbitol, uhličitán sodný, stearan hořečnatý, dioxid křemíku, laktóza, manit, plastifikátory, antioxidanty, aroma pro potravinářský průmysl, přírodní extrakty pro potravinářský průmysl, přírodní barviva pro potravinářský průmysl, aspartam, sacharóza, glukóza, fruktóza, škroby, polysacharóza, kyselina vinná, kyselina citrónová, vše v rámci této třídy; (5) farmaceutické a vitamínové přípravky tabletované a v prášku, ovocné přesnídávky obohacené vitamíny pro kojence, farmaceutické a veterinářské výrobky v rámci této třídy, potraviny pro zvláštní výživu pro lékařské účely, léčiva, doplňky výživy pro léčebné účely, vitamínové a minerální doplňky stravy v prášku, hygienické výrobky pro léčebné účely, potraviny pro kojence a batolata, diabetické přípravky pro léčebné účely, dietní potraviny upravené pro lékařské účely, doplňky výživové, nikoliv pro lékařské účely, doplňky stravy, dietní doplňky stravy, potravinové doplňky a doplňky stravy určené pro zvláštní výživu, obsahující látky rostlinného původu, výživové doplňky zdravé výživy pro léčebné účely pro denní doplnění stravy ve formě práškové, prostředky a přípravky na hubnutí, nutraceutika jako dietní doplňky, diabetické, bezlepkové a bezcholesterolové výrobky fortifikované vitamíny, minerálními látkami, stopovými prvky, přípravky potlačující chuť k jídlu pro lékařské účely, dietní potraviny pro lékařské účely, doplňky stravy živočišného charakteru, doplňky stravy rostlinného charakteru doplněné o minerální soli, stopové prvky a sacharidy v sušené formě, energetické prášky nahrazující jídlo, jakožto doplňky stravy, kojenecká výživa, minerální doplňky stravy, umělá sladidla pro diabetiky, umělý čaj (pro léčebné účely), vitamínové přípravky jako doplňky stravy, vlákniny (dietické -), želatinové kapsle na léčiva, želatinové vitamíny, žvýkačky na osvěžení dechu pro lékařské účely, rozpustné nápoje pro lékařské účely, koncentráty a jiné přípravky pro přípravu nápojů k léčebným účelům,

minerální vody a dietetické nápoje upravené pro lékařské účely, doplňky výživové pro lékařské účely, bilkovinné přípravky nebo potrava pro lékařské účely, balzámy a krémy a masti pro lékařské účely, chemické přípravky pro lékařské a farmaceutické účely, léčivé oleje, oleje pro lékařské účely, tuky pro lékařské účely, léčivé soli, tinktury pro lékařské účely, vitamínová a minerální výživa ve formě koncentrátů, proteinové koncentráty jako výživné přísady k potravinám pro léčebné účely, potravinové doplňky s léčebnými účinky, výživné nebo dietetické přípravky pro lékařské účely pro denní doplnění stravy jako instantní strava nebo samostatná směs, práškové směsi pro lékařské účely, medicínální čajové směsi, bakteriální, chemické, biologické přípravky pro lékařské a veterinární účely, chemicko-farmaceutické přípravky, potravinové doplňky pro lékařské účely spadající do této třídy, prostředek s profylaktickým účinkem vůči nádorům, minerální doplňky potravy, cukrovinky s léčivými přísadami, minerální a vitamínové přípravky, bylinné čaje pro lékařské účely, léčivé čaje, medicínální vína, medicínální sirupy, výtažky, šťávy a elixýry lékárnické (s léčebnými účinky), povzbuzující nápoje pouze pro léčebné účely, doplňky potravin minerální, minerální vody pro léčebné účely, minerální doplňky s antioxidačními účinky, farmaceutické a dietetické potraviny a přípravky pro lékařské účely, zdravotní prevenci a rekonvalescenci, medicínální potravinové doplňky a nápoje pro zlepšení zdraví, pro zvýšení imunity, odolnosti organismu a jeho detoxikaci, jen pro léčebné účely, dietetické přípravky pro denní doplnění stravy (včetně fitness přípravků) s léčebnými účinky, přírodní léčivé prostředky pro zvláštní výživu, vtírací posilující tekuté přípravky pro sportovce (s léčebnými účinky), dietetické látky upravené pro lékařské účely, posilující přípravky, tonika, léčivé bahno, bahno pro koupele, balzámy pro lékařské účely, léčivé byliny, byliny na kouření pro lékařské účely, cigarety netabákové pro lékařské účely, cukr pro lékařské účely, čaj astmatický, čaje odtučňovací pro lékařské účely, drogy pro léčebné účely, přípravky pro péči o dutinu ústní pro lékařské účely, dřevo cedrové s repelentním účinkem, léčivé přípravky do koupele, mořská voda pro zdravotní koupele, koupelové soli léčebné, koupele okysličené, kurare, kúry pro farmaceutické účely, léčiva pro humánní medicínu, léčivé cukrovinky a pastilky, přenosné lékárníčky (včetně obsahu), leukoplast, masti na popáleniny od slunce, mandlové mléko pro lékařské účely, mateří kasička pro lékařské účely, mentol, soli minerální vody, mléko sušené pro kojence, náplasti, nápoje léčivé, narkotika, náramky pro lékařské účely, přípravky proti pocení nohou, obinadla hygienická, obklady, obvazy tlakové, odvary pro farmaceutické účely, oleje pro lékařské použití, tonika pro léčebné účely, pročišťující přípravky, rebarborové kořeny pro farmaceutické přípravky, jedlá rostlinná vlákna pro výživu, séra, sedativa, sladké dřevo pro lékařské účely, aldehydy pro farmaceutické účely, algicidy, alkaloidy pro lékařské účely, alkohol pro léčebné účely, zubní amalgám, analgetika, anestetika, aminokyseliny pro lékařské účely, antibakteriální a dezinfekční přípravky, antibiotika, chemické antikoncepční přípravky, antipyretika, antiseptika, bakteriální přípravky pro lékařské a zvěrolékařské účely, bakteriologické kultury, bavlna pro lékařské účely, bilkovinami obohacené mléko (potravní doplněk), bílkovinná potrava pro lékařské účely, biocidy, prostředky proti bolesti hlavy, zubní brusné přípravky, bronchodilatační přípravky, čichací soli, čípky, přípravky na čištění vzduchu, detergenty pro lékařské účely, dezinfekční přípravky pro hygienické účely, diabetický chléb upravený k léčebným účelům, diagnostické přípravky pro lékařské účely, digitalin, přípravky na mytí dobytka, enzymy pro lékařské účely, estery pro farmaceutické účely, fenyl pro lékařské účely, fungicidy, gáza na obvazování, glycerin pro lékařské účely, glycerofosfáty, guma pro lékařské účely, gurjanský balzám pro lékařské účely, hematogen, hemoglobin, přípravky proti hemoroidům, herbicidy, repelenty proti hmyzu, léčivé houby, hormony pro lékařské účely, hořčice pro farmaceutické účely, hygienické kalhotky, hygienické ubrusky, hygienické vložky, absorpční vata, absorpční tampóny, chemická činidla pro lékařské a zvěrolékařské účely, chemické přípravky pro lékařské a zvěrolékařské účely, chirurgická plátna, obvazy a roušky, chloroform, chirurgické implantáty (živé tkáně), medicínální infuze, insekticidy, semeno pro umělou inseminaci, jedy, jobjoba, jodová tinktura, kafrový olej, kokain, koprový výtažek pro léčebné účely, opiáty, opodeldok, přípravky pro osvěžení vzduchu, farmaceutické přípravky pro péči o pokožku, polštářek pro kojení, pomády pro lékařské účely, projímadla, sterilizační přípravky, steroidy, strychnin, sulfoamidy (léčiva), tablety vykuřovací, chemické přípravky pro určení těhotenství, mléčný tuk, ubrusky napuštěné farmaceutickými vodičkami, uhlí živočišné pro lékařské účely, utišující prostředky, vaginální výplachy, vody termální, žvýkací gumy a žvýkačky pro lékařské účely, vše v rámci této třídy; (16) papírové obaly, tiskoviny, časopisy, periodika, tištěné publikace v oblasti zahradnictví, lesnictví, zemědělství, architektury, stavebnictví a stavitelství, papír, nádoby a zařízení pro pěstování rostlin z papíru, papír balící, papír voskovaný, filtrační papír, tiskárenské výrobky, potřeby pro

kníží vazby, plakáty, neperiodické i periodické publikace, například brožury, časopisy, kalendáře, katalogy, ročenky, knihy, oběžníky, zpěvníky, knihy k nalepování výstřížků (alba), komiksy, archy papíru, listky, tiskoviny, poutače z papíru nebo z lepenky, mapy, atlasy, obrazy, pohlednice a jiné propagační a informační materiály a upomínkové předměty, spadající do této třídy, jako propagační publikace, ročenky, papírové propagační samolepky, manuály, noviny, knihářské výrobky, papírové podložky pod sklenice, i pivní, papírové ubrusky a ubrusy, obaly na lahve, etikety, obaly na potraviny v prášku, lepenka a kartonážní výrobky, alba, blahopřání i hudební, diagramy, fotografie, stojany na fotografie, grafické reprodukce, grafiky, lepty, listky, litografie, olejotisky, malby (obrazy) zarámované či nezarámované, letáky, portréty, prospekty, rytiny, psací potřeby, tiskařské typy, štočky, obaly z papíru, známky, samolepky, bloky (papírnické výrobky), dopisní papír, etikety, kromě textilních, formuláře, karty, karty a pásy papírové na počítačové programy, obálky, poštovní známky, pořadače (kancelářské potřeby), papírnické zboží kancelářské, obalové materiály, pouzdra na pera, pouzdra na razítka, připínáčky, razítka, seznamy (rejstříky), těžítka, tikety, účetní knihy, zápisníky (notesy), krabice lepenkové nebo papírové, obtisky, pásy doutníkové, podložky (psací), pouzdra na doklady, praporky, pytlíky jako obaly (z papíru nebo umělých hmot), ručníky papírové, štíty vývěsní z papíru nebo z lepenky, tabule reklamní z papíru nebo lepenky, učební a vyučovací pomůcky s výjimkou přístrojů, vše v rámci této třídy; (30) cukrovinky, zmrzlina a mražené zmrzlinové výrobky, tabletované a práškové potravinářské výrobky, a to přírodní sladidla a cukrovinky, cukr, sladidla přírodní, nápoje kávové, čokoládové, kakaové, tabletované a práškové potravinářské výrobky, a to sladidla na přírodní bázi, komprimáty, žvýkačky, marcipán, sůl, sušenky, káva, čaj, kakao, rýže, tapioka, ságo, kávové náhražky, mouka a přípravky z obilnin, chléb, pečivo, med, sirup melasový, droždí, prášky do těsta, hořčice, ocet, nálevy k ochucení, koření, led pro osvěžení, arašidové cukrovinky, aromatické přípravky do potravin, bonbóny, cukroví, mentolové cukroví, cukrovinky k ozdobení vánočních stromků, čokoláda, čokoládové nápoje s mlékem, dorty, fondány, jemné pečivo, karamely, kávové náhražky rostlinného původu, kávové nápoje s mlékem, keksy, koláče s náplní, kreky, pražná kukuřice, listové těsto, lupínky, vločky obilné, makaróny, mandlové cukrovinky, mandlové těsto, marinády, chuťové přísady, máslové, tukové těsto, masové paštiky zapečené v těstě, masové pirožky, medovňky, perníky, mentol do cukrovinek, výrobky z kukuřičné mouky, mušlí, kávové náhražky, omáčka sójová ostrá, oplatky, potraviny na bázi ovsa, ovesné vločky, jedlé ozdoby na dorty, palačinky, neléčivé pastilky, pečivo s masovou náplní, pivní ocet, pizzy, popcorn, potraviny z mouky, pralinky, prášek do pečiva, příchutě, aroma, příchutě do nápojů, s výjimkou éterických olejů, pudinky, rýžové koláčky, sladový výtažek jako potravinová, suchary, sušenky máslové, biskvity, suši, šerbet (zmrzlina, cukrovinky), škrbové výrobky jako potrava, ztužovače šlehačky, špagety, masové šťávy, s výjimkou dresinků, tabletky (cukrovinky), těstoviny, těšti do potravin, nikoliv pro lékařské účely, včetně kasička pro lidskou spotřebu, ne pro lékařské účely, kukuřičné vločky, mořská voda na vaření, výrobky z kakaa, výrobky z obilovin, zahušťovací přípravky na kuchyňské použití, zákusky, koláče, zálivky na ochucení, zjemňující látky na maso pro domácínost, pojivá jako přísady do zmrzliny, zmrzlina jogurtová, zmrzlinové poháry, želé ovocné, žvýkačky, ne pro lékařské účely, vše v rámci této třídy; (32) piva, energetické a vitamínové nápoje nealkoholické, nealkoholické nápoje syčené i nesycené, včetně nápojů minerálních, šumivých, iontových a energetických, sorbety (jako nápoje), nápojové přípravky, sirupy do nápojů, sirupy, koncentráty a jiné přípravky pro přípravu nápojů, ovocné a zeleninové šťávy - v rámci této třídy, mošty, ovocné nektary a nápoje z ovocných šťáv, stolní a minerální vody, diabetické a dietetické nápoje neléčebné, práškové nealkoholické nápoje, práškové přípravky a příchutě pro výrobu nealkoholických nápojů a likérů, obohacené vitamínové nápoje a koncentráty, nealkoholické aperitivy, šumivé nápoje a jiné nápoje nealkoholické, ovocné nápoje a šťávy, sirupy a jiné přípravky ke zhotovování nápojů, citronády, koktejly (nealkoholické), nápoje (přípravky na výrobu), sladové pivo, šerbety (nápoje), nízkoalkoholické pivo, pito, tablety na přípravu šumivých nápojů, směsi na přípravu nápojů, prášek k přípravě nápojů, voda obsahující lithium a další prvky a nebo vitamíny, proteiny a enzymy, výtažky z chmele na výrobu piva, zeleninové šťávy (nápoje), nealkoholické nápoje s vůní lihu, nealkoholické nápoje s vůní alkoholu, nealkoholické nápoje se stopovou příměsí etanolu, přípravky k zhotovování nápojů, přísady a příchutě do nápojů, tabletované přípravky na výrobu nealkoholických nápojů, instantní nápoje, sušené koncentráty a jiné přípravky pro přípravu nápojů, rajčatová šťáva (nápoj), vše v rámci této třídy; (33) alkoholické nápoje (s výjimkou pív), vína, lihoviny, likéry, alkoholické esence, alkoholické výtažky z ovoce, alkoholové extrakty, aperitivy, destilované nápoje, alkoholické mošty, pálenky, nízkoalkoholické nápoje, alkoholické nápoje s pivní

příchutí - v rámci této třídy, koktejly, medovina, nápoje obsahující ovoce (alkoholické), arak, brandy, curacao (pomerančový likér), alkoholizované nápoje jako limonády, mošty, džusy, šťávy, sirupy, matolinové vína a likéry, mentolové nápoje (alkoholické), rum, lihovina z rýže, saké, vodka, whisky, digestiva, gin, griotka, instantní nápoje (alkoholické), šumivé alkoholické nápoje, stolní a minerální vody (alkoholizované), vše v rámci této třídy; (43) příprava jídel a nápojů pro spotřebu, služby zajišťující hygienické stravování a nápoje, restaurace, pohostinství, dočasné ubytování, rychlé občerstvení, jídelny, kavárny, hostinská činnost, samoobslužné restaurace a automaty, poskytování občerstvení, služby poskytující ubytování a stravování, gastroservis - zásobování restaurací a provozoven potravinářskými výrobky a nápoji, hromadné dodávání hotových jídel, nápojů do restaurací, jídelen, služby spojené s ubytováním, stravováním a občerstvením, provozování penzionů, hotelů, hostelů, motelů, hostinských činností, bary, snack bary, kafeterie, motoresty, hostince, kantýny, závodní jídelny, menzy, catering, zajištění stravování při společenských akcích a služby spojené s nákupem a obstaráváním potravin, nápojů a občerstvení, pohostinství, příprava jídel, společné stravování, podávání jídel a nápojů, příprava jídel a nápojů ke spotřebě, zejména steaků a zeleninových a ovocných salátů a pizz, těstovin, poskytování a obstarávání jídla a nápojů, automat pro občerstvení, zásobování v rámci této třídy, poskytování gastronomických služeb, příprava jídel a výrobků studené kuchyně, pořádání hostin, provozování pizzerie, bufetu, vinárny, poradenství v oboru hotelnictví, poradenství v oboru gastronomie, zajišťování hotelových pobytů, pronájem apartmánů, sálů, salonků a jiných nebytových prostor obsažených v této třídě, poradenství v oboru provozování hotelů a gastronomických provozů, vše v rámci této třídy.

(511) 1, 5, 16, 30, 32, 33, 43
(540)



(593) Obrazová

(111) **389841**
(220) 27.08.2021
(320) 27.08.2021
(442) 13.10.2021
(151) 19.01.2022
(730) **GATREA a.s.**, Washingtonova 1624/5, Praha 1, Nové Město, 11000, CZ
(740) Advokátní kancelář - Mgr. Petr Žižka, LL.M., Mgr. Petr Žižka LL.M., Sedláčkova 209/16, Plzeň, Vnitřní Město, 30100
(210) O-574276
(591) Barevná
(510) (36) poskytování financí pro nákup nemovitostí, služby realitních kanceláří vztahující se k nákupu a prodeji budov, služby nemovitostní (realitní služby), správa nemovitostí, management nemovitostí; (37) údržba nemovitostí.
(511) 36, 37
(540)

GATREA

(593) Obrazová

(111) **389842**
(220) 27.08.2021
(320) 27.08.2021
(442) 13.10.2021
(151) 19.01.2022
(730) **Maňoušek Jaroslav**, Na Výsluní 2424/10, Boskovice, 68001, CZ

(210) O-574277
(510) (35) cílené zasílání reklamních materiálů, grafická úprava pro reklamní účely, marketing, modeling pro reklamní účely nebo podporu prodeje, návrh reklamních materiálů, PPC reklama, propagace, propagace prodeje pro třetí osoby, předvádění zboží, psaní reklamních textů, reklama, rozhlasová reklama, řízení obchodní činnosti sportovců, sestavování katalogů informací pro obchodní či reklamní účely, styk s veřejností, šíření reklamních materiálů, televizní reklama, venkovní reklama, vyhledávání sponzorů, výroba reklamních filmů, zprostředkování propagace, zprostředkování reklamy; (41) fotografování, informace o zábavě, měření času při sportovních akcích, nahrávání videokazet, obrazové zpravodajství, on-line vydávání elektronických knih a časopisů, plánování večírků (zábava), pořádání soutěží (vzdělávacích nebo zábavných), pořádání sportovních soutěží, pořádání výstav ke kulturním nebo vzdělávacím účelům, poskytování elektronických publikací on-line bez možnosti stažení, poskytování filmů bez možnosti stažení prostřednictvím přenosu videa na objednávku, poskytování televizních programů bez možnosti stažení prostřednictvím přenosu videa na objednávku, poskytování videí on-line bez možnosti stažení, předprodej vstupenek (zábava), předvádění živých vystoupení, pronájem sportovišť, provozování sportovních zařízení, školení, televizní zábava, zábava.
(511) 35, 41
(540)



(593) Obrazová

(111) **389843**
(220) 27.08.2021
(320) 27.08.2021
(442) 13.10.2021
(151) 19.01.2022
(730) **Blažek Martin**, náměstí Míru 12, Zlín, 76001, CZ
(210) O-574278
(510) (30) pizza těsto, pizza omáčka; (43) pizzerie (food truck pojízdné bistro).
(511) 30, 43
(540)

PIZZATINI

(592) Slovní

(111) **389844**
(220) 27.08.2021
(320) 27.08.2021
(442) 13.10.2021
(151) 19.01.2022
(730) **ASTRON hotels, s.r.o.**, Mladoboleslavská 1128, Praha 9, Kbely, 19700, CZ
(740) Mgr. Robert Štěpánek, Pod vilami 10, Praha 4, 14000
(210) O-574287
(591) Barevná
(510) (29) maso, ryby, drůbež a zvěřina, masové výtahy, konzervované, mražené, sušené a vařené ovoce a zelenina, želé, džemy, kompoty, vejce, mléko, sýry, máslo, jogurty a jiné mléčné výrobky, potravinářské oleje a tuky; (31) surové a nezpracované zemědělské, akvakulturní, zahradnické a lesní produkty, zrna a semena surová nebo nezpracovaná, čerstvé ovoce a zelenina, čerstvé bylinky, přírodní rostliny a květiny, cibule a hlízy, sazenice a semena pro pěstování rostlin, živá zvířata, krmiva a nápoje pro zvířata, slad; (32) piva, nealkoholické nápoje, minerální a syčené vody, ovocné nápoje a ovocné šťávy, sirupy a jiné nealkoholické přípravky pro přípravu nápojů; (41) vzdělávání, školení, zábava, sportovní a kulturní činnost; (43) služby zajišťující stravování a nápoje, dočasné ubytování.
(511) 29, 31, 32, 41, 43

(540)



(593) Obrazová

(111) **389845**

(220) 27.08.2021

(320) 27.08.2021

(442) 13.10.2021

(151) 19.01.2022

(730) **ASTRON hotels, s.r.o.**, Mladoboleslavská 1128, Praha 9, Kbely, 19700, CZ

(740) Mgr. Robert Štěpánek, Pod vilami 10, Praha 4, 14000

(210) O-574288

(591) Barevná

(510) (29) maso, ryby, drůbež a zvěřina, masové výtažky, konzervované, mražené, sušené a vařené ovoce a zelenina, želé, džemy, kompoty, vejce, mléko, sýry, máslo, jogurty a jiné mléčné výrobky, potravinářské oleje a tuky; (31) surové a nezpracované zemědělské, akvokulturní, zahradnické a lesní produkty, zrna a semena surová nebo nezpracovaná, čerstvé ovoce a zelenina, čerstvé bylinky, přírodní rostliny a květiny, cibule a hlízy, sazenice a semena pro pěstování rostlin, živá zvířata, krmiva a nápoje pro zvířata, slad; (32) piva, nealkoholické nápoje, minerální a syčené vody, ovocné nápoje a ovocné šťávy, sirupy a jiné nealkoholické přípravky pro přípravu nápojů; (41) vzdělávání, školení, zábava, sportovní a kulturní činnost; (43) služby zajišťující stravování a nápoje, dočasné ubytování.

(511) 29, 31, 32, 41, 43

(540)



(593) Obrazová

(111) **389846**

(220) 27.08.2021

(320) 27.08.2021

(442) 13.10.2021

(151) 19.01.2022

(730) **Rodinné vinařství Košut s.r.o.**, 178, Prušánky, 69621, CZ

(740) Mgr. Tomáš Cimbota, advokát, Horní náměstí 365/7, Olomouc, 77900

(210) O-574290

(591) Barevná

(510) (16) etikety kromě textilních, kalendáře, knihy, letáky, obálky, obaly na lahve lepenkové nebo papírové a z plastických hmot, úložné krabice papírové, papírové obaly všeho druhu včetně obalů na nápoje a potraviny (kromě papírových kelímků), obalový materiál zařazený do této třídy, papírové visačky a vlaječky, periodické a neperiodické tiskoviny, zejména prezentační a firemní publikace, plakáty, pohlednice, pozvánky, přání, reklamní katalogy, fotografie, grafická díla, grafické reprodukce a jiná vyobrazení, reklamní, propagační a informační materiály z papíru a z plastických hmot, reklamní tabule z papíru nebo lepenky, pera, tužky a psací potřeby, ubrusy a ubrousky papírové, účtenky, samolepky, propagační a upomínkové předměty z papíru, lepenky a plastu, obaly a tašky z papíru a umělých hmot v jiné třídě nezařazené, počítačové výstupy v tištěné formě na papírovém nosiči; (21) dekantéry, demižony, džbány, karafy, viněty na karafy, lahve, kapesní lahve, korbele, košťře na víno, nálevky na víno, skleněné dózy, skleněné zátky, sklenice na pití, smaltované sklo, ne pro stavební účely, trychtýře, vázy, vývrtky, elektrické i neelektrické, otvíráky na lahve, elektrické i neelektrické, výrobky z křišťálového skla, výrobky z porcelánu, chladičí boxy na víno, držáky na sklenice, kbelíky na chlazení vína, stojany na vinné lahve, stojany a držáky na poháry a skleničky; (32) sirupy pro přípravu limonád, sirupy pro přípravu nápojů, nealkoholické

nápoje, minerální vody, šumivé nealkoholické nápoje, nápoje a šťávy ovocné a zeleninové, ovocné a zeleninové výtažky nealkoholické, mošty, též hroznové, nealkoholické koktejly, nápoje z ovocných šťáv, slazené ovocné nápoje, přípravky ke zhotovování nealkoholických nápojů, sorbety spadající do této třídy, piva, nealkoholická vína, dealkoholizovaná vína; (33) alkoholické nápoje (s výjimkou piva), lihoviny, likéry, vína všech druhů, především jakostní vína, vína přívlastková, archivní vína, šumivá vína, sekty, alkoholické výtažky, alkoholické extrakty a esence z ovoce a hroznů, mošty s alkoholem, koktejly s alkoholem, alkoholické nápoje obsahující ovoce, konzumní a značkové lihoviny, řezané a uslechlité destiláty, včetně macerátů a vyluhů, vinné, ovocné, bylinné a obilné destiláty, předem namíchané alkoholické nápoje (s výjimkou nápojů na bázi piva); (35) obchodní provoz vinotéky specializovaného obchodu pro prodej a ochutnávku alkoholických nápojů, export, import, maloobchodní, velkoobchodní nebo elektronický (internetový) prodej výrobků uvedených výše ve třídě 16, 21, 32 a 33, obchodní zprostředkování v oblasti prodeje alkoholických nápojů, organizování a pořádání prodejních, prezentačních a reklamních akcí a výstav, reklamní a marketingové činnosti, předvádění/obchodní prezentace produktů, automatizované zpracování a správa obchodních dat, poskytování obchodních informací, poradenství v obchodní činnosti v oboru vinařství a sommeliérství, marketing, cílený marketing, internetový marketing, event marketing (získávání zákazníků pořádáním akcí), propagace a prezentace eventů prostřednictvím webových stránek eventů; (40) vinařství (zakázková výroba vína pro jiné osoby); (41) výchova, vzdělávání, zábava, organizování odborných kurzů, školení, lektorská činnost, pořádání a organizování degustací vín (vzdělávací nebo zábavní akce), kulturní aktivity, informace o možnostech rekreace a rozptýlení, informace o výchově a vzdělávání, informace o možnostech zábavy, vydávání knih, organizování a vedení konferencí a kongresů, korespondenční kurzy, organizování a vedení seminářů, organizování kulturních nebo vzdělávacích výstav, organizování plesů, organizování představení, organizování soutěží (vzdělávacích nebo zábavných), organizování sportovních soutěží, zábavné parky, plánování a organizování večírků, pořádání soutěží krásy, poskytování on-line elektronických publikací, provozování her on-line, provozování heren, předprodej vstupenek, vyučování, tělesná výchova, zveřejňování textů kromě reklamních, vydávání textů kromě reklamních nebo náborových, živá představení, organizování živých vystoupení, zkoušení, přezkoušení; (43) provozování pohostinských služeb ve vinných sklepech a vinotékách, ochutnávky vín (poskytování nápojů), dočasné ubytovací služby, restaurační a hotelové služby, provozování bufetů a rychlých občerstvení.

(511) 16, 21, 32, 33, 35, 40, 41, 43

(540) **RODINNÉ VINAŘSTVÍ KOŠUT**

(592) Slovní

(111) **389847**

(220) 27.08.2021

(320) 27.08.2021

(442) 13.10.2021

(151) 19.01.2022

(730) **Rodinné vinařství Košut s.r.o.**, 178, Prušánky, 69621, CZ

(740) Mgr. Tomáš Cimbota, advokát, Horní náměstí 365/7, Olomouc, 77900

(210) O-574291

(591) Barevná

(510) (16) etikety kromě textilních, kalendáře, knihy, letáky, obálky, obaly na lahve lepenkové nebo papírové a z plastických hmot, úložné krabice papírové, papírové obaly všeho druhu včetně obalů na nápoje a potraviny (kromě papírových kelímků), obalový materiál zařazený do této třídy, papírové visačky a vlaječky, periodické a neperiodické tiskoviny, zejména prezentační a firemní publikace, plakáty, pohlednice, pozvánky, přání, reklamní katalogy, fotografie, grafická díla, grafické reprodukce a jiná vyobrazení, reklamní, propagační a informační materiály z papíru a z plastických hmot, reklamní tabule z papíru nebo lepenky, pera, tužky a psací potřeby, ubrusy a ubrousky papírové, účtenky, samolepky, propagační a upomínkové předměty z papíru, lepenky a plastu, obaly a tašky z papíru a umělých hmot v jiné třídě nezařazené, počítačové výstupy v tištěné formě na papírovém nosiči; (21) dekantéry, demižony, džbány, karafy, viněty na karafy, lahve, kapesní lahve, korbele, košťře na víno, nálevky na víno, skleněné dózy, skleněné zátky, sklenice na pití, smaltované sklo, ne pro stavební účely, trychtýře, vázy, vývrtky, elektrické i neelektrické, otvíráky na lahve, elektrické i neelektrické, výrobky z křišťálového skla, výrobky z porcelánu, chladičí boxy na víno, držáky na sklenice, kbelíky na chlazení vína, stojany na vinné lahve, stojany a držáky na poháry a skleničky; (32) sirupy pro přípravu limonád, sirupy pro přípravu nápojů, nealkoholické

nápoje, minerální vody, šumivé nealkoholické nápoje, nápoje a šťávy ovocné a zeleninové, ovocné a zeleninové výtažky nealkoholické, mošty, též hroznové, nealkoholické koktejly, nápoje z ovocných šťáv, slazené ovocné nápoje, přípravky ke zhotovování nealkoholických nápojů, sorbety spadající do této třídy, piva, nealkoholická vína, dealkoholizovaná vína; (33) alkoholické nápoje (s výjimkou piva), lihoviny, likéry, vína všech druhů, především jakostní vína, vína přívlastková, archivní vína, šumivá vína, sekty, alkoholické výtažky, alkoholické extrakty a esence z ovoce a hroznů, mošty s alkoholem, koktejly s alkoholem, alkoholické nápoje obsahující ovoce, konzumní a značkové lihoviny, řezané a ušlechtilé destiláty, včetně macerátů a výluhů, vinné, ovocné, bylinné a obilné destiláty, předem namíchané alkoholické nápoje (s výjimkou nápojů na bázi piva); (35) obchodní provoz vinotéky specializovaného obchodu pro prodej a ochutnávku alkoholických nápojů, export, import, maloobchodní, velkoobchodní nebo elektronický (internetový) prodej výrobků uvedených výše ve třídě 16, 21, 32 a 33, obchodní zprostředkování v oblasti prodeje alkoholických nápojů, organizování a pořádání prodejních, prezentačních a reklamních akcí a výstav, reklamní a marketingové činnosti, předvádění/obchodní prezentace produktů, automatizované zpracování a správa obchodních dat, poskytování obchodních informací, poradenství v obchodní činnosti v oboru vinařství a sommeliérství, marketing, cílený marketing, internetový marketing, event marketing (získávání zákazníků pořádáním akcí), propagace a prezentace eventů prostřednictvím webových stránek eventů; (40) vinařství (zakázková výroba vína pro jiné osoby); (41) výchova, vzdělávání, zábava, organizování odborných kurzů, školení, lektorská činnost, pořádání a organizování degustací vín (vzdělávací nebo zábavní akce), kulturní aktivity, informace o možnostech rekreace a rozptýlení, informace o výchově a vzdělávání, informace o možnostech zábavy, vydávání knih, organizování a vedení konferencí a kongresů, korespondenční kurzy, organizování a vedení seminářů, organizování kulturních nebo vzdělávacích výstav, organizování plesů, organizování představení, organizování soutěží (vzdělávacích nebo zábavných), organizování sportovních soutěží, zábavné parky, plánování a organizování večírků, pořádání soutěží krásy, poskytování on-line elektronických publikací, provozování her on-line, provozování heren, předprodej vstupenek, vyučování, tělesná výchova, zveřejňování textů kromě reklamních, vydávání textů kromě reklamních nebo náborových, živá představení, organizování živých vystoupení, zkoušení, přezkoušení; (43) provozování pohostinských služeb ve vinných sklepech a vinotékách, ochutnávky vín (poskytování nápojů), dočasné ubytovací služby, restaurační a hotelové služby, provozování bufetů a rychlých občerstvení.

(511) 16, 21, 32, 33, 35, 40, 41, 43
(540)



(593) Obrazová

(111) **389848**
(220) 27.08.2021
(320) 27.08.2021
(442) 13.10.2021
(151) 19.01.2022
(730) **Rodinné vinařství Košut s.r.o.**, 178, Prušánky, 69621, CZ
(740) Mgr. Tomáš Cimbota, advokát, Horní náměstí 365/7, Olomouc, 77900
(210) O-574292
(591) Barevná
(510) (16) etikety kromě textilních, kalendáře, knihy, letáky, obálky, obaly na lahve lepenkové nebo papírové a z plastických hmot, úložné krabice papírové, papírové obaly všeho druhu včetně obalů na nápoje a potraviny (kromě papírových kelímků), obalový materiál zařazený do této třídy, papírové visačky a vlaječky, periodické a neperiodické tiskoviny, zejména

prezentační a firemní publikace, plakáty, pohlednice, pozvánky, přání, reklamní katalogy, fotografie, grafická díla, grafické reprodukce a jiná vyobrazení, reklamní, propagační a informační materiály z papíru a z plastických hmot, reklamní tabule z papíru nebo lepenky, pera, tužky a psací potřeby, ubrusy a ubrousky papírové, účetky, samolepky, propagační a upomínkové předměty z papíru, lepenky a plastu, obaly a tašky z papíru a umělých hmot v jiné třídě nezařazené, počítačové výstupy v tištěné formě na papírovém nosiči; (21) dekantéry, demizony, džbány, karafy, viněty na karafy, lahve, kapesní lahve, korbele, košťáry na víno, nálevky na víno, skleněné dózy, skleněné zátky, sklenice na pití, smaltované sklo, ne pro stavební účely, trychtýře, vázy, vývrtky, elektrické i neelektrické, otvíráky na lahve, elektrické i neelektrické, výrobky z křišťálového skla, výrobky z porcelánu, chladicí boxy na víno, držáky na sklenice, kbelíky na chlazení vína, stojany na vinné láhve, stojany a držáky na poháry a skleničky; (33) alkoholické nápoje (s výjimkou piva), lihoviny, likéry, vína všech druhů, především jakostní vína, vína přívlastková, archivní vína, šumivá vína, sekty, alkoholické výtažky, alkoholické extrakty a esence z ovoce a hroznů, mošty s alkoholem, koktejly s alkoholem, alkoholické nápoje obsahující ovoce, konzumní a značkové lihoviny, řezané a ušlechtilé destiláty, včetně macerátů a výluhů, vinné, ovocné, bylinné a obilné destiláty, předem namíchané alkoholické nápoje (s výjimkou nápojů na bázi piva); (35) obchodní provoz vinotéky specializovaného obchodu pro prodej a ochutnávku alkoholických nápojů, export, import, maloobchodní, velkoobchodní nebo elektronický (internetový) prodej výrobků uvedených výše ve třídě 16, 21, 32 a 33, obchodní zprostředkování v oblasti prodeje alkoholických nápojů, organizování a pořádání prodejních, prezentačních a reklamních akcí a výstav, reklamní a marketingové činnosti, předvádění/obchodní prezentace produktů, automatizované zpracování a správa obchodních dat, poskytování obchodních informací, poradenství v obchodní činnosti v oboru vinařství a sommeliérství, marketing, cílený marketing, internetový marketing, event marketing (získávání zákazníků pořádáním akcí), propagace a prezentace eventů prostřednictvím webových stránek eventů; (41) výchova, vzdělávání, zábava, organizování odborných kurzů, školení, lektorská činnost, pořádání a organizování degustací vín (vzdělávací nebo zábavní akce), kulturní aktivity, informace o možnostech rekreace a rozptýlení, informace o výchově a vzdělávání, informace o možnostech zábavy, vydávání knih, organizování a vedení konferencí a kongresů, korespondenční kurzy, organizování a vedení seminářů, organizování kulturních nebo vzdělávacích výstav, organizování plesů, organizování představení, organizování soutěží (vzdělávacích nebo zábavných), organizování sportovních soutěží, zábavné parky, plánování a organizování večírků, pořádání soutěží krásy, poskytování on-line elektronických publikací, provozování her on-line, provozování heren, předprodej vstupenek, vyučování, tělesná výchova, zveřejňování textů kromě reklamních, vydávání textů kromě reklamních nebo náborových, živá představení, organizování živých vystoupení, zkoušení, přezkoušení.

(511) 16, 21, 33, 35, 41
(540)



(593) Obrazová

(111) **389849**
(220) 27.08.2021
(320) 27.08.2021
(442) 13.10.2021
(151) 19.01.2022
(730) **Rodinné vinařství Košut s.r.o.**, 178, Prušánky, 69621, CZ
(740) Mgr. Tomáš Cimbota, advokát, Horní náměstí 365/7, Olomouc, 77900
(210) O-574293
(591) Barevná

(510) (16) etikety kromě textilních, kalendáře, knihy, letáky, obálky, obaly na lahve lepenkové nebo papírové a z plastických hmot, úložné krabice papírové, papírové obaly všeho druhu včetně obalů na nápoje a potraviny (kromě papírových kelímků), obalový materiál zařazený do této třídy, papírové visáčky a vlaječky, periodické a neperiodické tiskoviny, zejména prezentační a firemní publikace, plakáty, pohlednice, pozvánky, přání, reklamní katalogy, fotografie, grafická díla, grafické reprodukce a jiná vyobrazení, reklamní, propagační a informační materiály z papíru a z plastických hmot, reklamní tabule z papíru nebo lepenky, pera, tužky a psací potřeby, ubrusy a ubrousky papírové, účtenky, samolepky, propagační a upomínkové předměty z papíru, lepenky a plastu, obaly a tašky z papíru a umělých hmot v jiné třídě nezařazené, počítačové výstupy v tiskné formě na papírovém nosiči; (21) dekantéry, demizony, džbány, karafy, viněty na karafy, lahve, kapsní lahve, korbele, košťáče na víno, nálevky na víno, skleněné dózy, skleněné zátky, sklenice na pití, smaltované sklo, ne pro stavební účely, trychtýře, vázy, vývrtky, elektrické i neelektrické, otvíráky na lahve, elektrické i neelektrické, výrobky z křišťálového skla, výrobky z porcelánu, chladič boxy na víno, držáky na sklenice, kbelíky na chlazení vína, stojany na vinné láhve, stojany a držáky na poháry a skleničky; (32) sirupy pro přípravu limonád, sirupy pro přípravu nápojů, nealkoholické nápoje, minerální vody, šumivé nealkoholické nápoje, nápoje a šťávy ovocné a zeleninové, ovocné a zeleninové výtažky nealkoholické, mošty, též hroznové, nealkoholické koktejly, nápoje z ovocných šťáv, slazené ovocné nápoje, přípravky ke zhotovování nealkoholických nápojů, sorbety spadající do této třídy, piva, nealkoholická vína, dealkoholizovaná vína; (33) alkoholické nápoje (s výjimkou piva), lihoviny, likéry, vína všech druhů, především jakostní vína, vína přívlasková, archivní vína, šumivá vína, sekty, alkoholické výtažky, alkoholické extrakty a esence z ovoce a hroznů, mošty s alkoholem, koktejly s alkoholem, alkoholické nápoje obsahující ovoce, konzumní a značkové lihoviny, řezané a ušlechtilé destiláty, včetně macerátů a výluhů, vinné, ovocné, bylinné a obilné destiláty, předem namíchané alkoholické nápoje (s výjimkou nápojů na bázi piva); (35) obchodní provoz vinotéky specializovaného obchodu pro prodej a ochutnávku alkoholických nápojů, export, import, maloobchodní, velkoobchodní nebo elektronický (internetový) prodej výrobků uvedených výše ve třídě 16, 21, 32 a 33, obchodní zprostředkování v oblasti prodeje alkoholických nápojů, organizování a pořádání prodejních, prezentačních a reklamních akcí a výstav, reklamní a marketingové činnosti, předvádění/obchodní prezentace produktů, automatizované zpracování a správa obchodních dat, poskytování obchodních informací, poradenství v obchodní činnosti v oboru vinařství a sommeliérství, marketing, cílený marketing, internetový marketing, event marketing (získávání zákazníků pořádáním akcí), propagace a prezentace eventů prostřednictvím webových stránek eventů; (40) vinařství (zakázková výroba vína pro jiné osoby); (41) výchova, vzdělávání, zábava, organizování odborných kurzů, školení, lektorská činnost, pořádání a organizování degustací vín (vzdělávací nebo zábavní akce), kulturní aktivity, informace o možnostech rekreace a rozptýlení, informace o výchově a vzdělávání, informace o možnostech zábavy, vydávání knih, organizování a vedení konferencí a kongresů, korespondenční kurzy, organizování a vedení seminářů, organizování kulturních nebo vzdělávacích výstav, organizování plesů, organizování představení, organizování soutěží (vzdělávacích nebo zábavních), organizování sportovních soutěží, zábavné parky, plánování a organizování večírků, pořádání soutěží krásy, poskytování on-line elektronických publikací, provozování her on-line, provozování heren, předprodej vstupenek, vyučování, tělesná výchova, zveřejňování textů kromě reklamních, vydávání textů kromě reklamních nebo náborových, živá představení, organizování živých vystoupení, zkoušení, přezkoušení; (43) provozování pohostinských služeb ve vinných sklepech a vinotékách, ochutnávky vín (poskytování nápojů), dočasné ubytovací služby, restaurační a hotelové služby, provozování bufetů a rychlých občerstvení.

(511) 16, 21, 32, 33, 35, 40, 41, 43
(540)



(593) Obrazová

(111) **389850**
(220) 27.08.2021
(320) 27.08.2021
(442) 13.10.2021
(151) 19.01.2022
(730) **Veverka Robert**, Ke Stráni 145, Petrov, 25281, CZ
(740) Kropáček LEGAL, advokátní kancelář, s.r.o., Mgr. Pavel Kropáček, Pobežní 667/78, Praha 8, Karlín, 18600
(210) O-574294
(591) Barevná
(510) (3) hydrolyzovaný kolagen pro kosmetické účely, kolagenové přípravky pro kosmetické účely, přípravky s kolagenem pro kosmetické použití, kosmetické přípravky, parfumerie, přípravky pro osobní hygienu; (5) léčiva a veterinární přípravky a výrobky, kolagen pro lékařské účely, kolagen pro léčebné účely, potravní doplňky a dietetické přípravky, doplňky výživy; (20) postelové matrace, pěnové matrace, matrace (jiné než porodnické matrace), podložky pro matrace, podložky na matrace, polštáře (dekorační), posteje a lůžka, lůžkoviny, matrace, polštáře a podušky.
(511) 3, 5, 20
(540)



(593) Obrazová

(111) **389851**
(220) 27.08.2021
(320) 27.08.2021
(442) 13.10.2021
(151) 19.01.2022
(730) **TOPNATUR s.r.o.**, K Teplínám 679, Slušovice, 76315, CZ
(740) artpatent, advokátní kancelář s.r.o., Mgr. Tomáš Bejček, Dukelských hrdinů 976/12, Praha 7, Holešovice, 17000
(210) O-574295
(591) Barevná
(510) (5) dietetické nápoje pro léčebné účely, dietetické potravinové přípravky upravené k léčebným účelům, kaseinové doplňky stravy, koktejly s proteinovými doplňky, probiotické doplňky, proteinové potravinové doplňky, výživové doplňky; (29) mandle mleté, mléčné výrobky, mléko v prášku, náhražky mléka, ochucené ořechy, ořechové chuťovky, ovocné svačinky, směsi ovoce a ořechů, směsi sušeného ovoce, výrobky ze sušeného ovoce, zpracované ovoce, houby a zelenina, ořechy a luštěniny; (30) cereálie, cereální výrobky ve formě tyčinek, extrudované potravinářské výrobky z kukuřice, extrudované potravinářské výrobky z pšenice, kaše, müsli, pochutiny na bázi rýže, pochutiny s obsahem cereálií, pochutiny vyrobené z bramborové mouky, pochutiny vyrobené z kukuřice, pochutiny vyrobené z müsli, pochutiny vyrobené z obilnin, rýžové směsi, snídaně cereálie, ovesné a kukuřičné kaše, vícezrné pochutiny, vločky [cereální výrobky], výrobky z kaka; (35) maloobchodní prodej cukrářských výrobků, maloobchodní prodej dietetických přípravků, maloobchodní prodej mléčných výrobků, maloobchodní prodej výživových doplňků, maloobchodní zásilkové služby týkající se potravin, online objednávkové služby, podpora prodeje, provozování online trhu pro kupující a prodejce výrobků a služeb, velkoobchodní prodej cukrářských výrobků,

- velkoobchodní prodej dietetických přípravků, velkoobchodní prodej mléčných výrobků, velkoobchodní prodej výživových doplňků.
(511) 5, 29, 30, 35
(540)



(593) Obrazová

- (111) **389852**
(220) 28.08.2021
(320) 28.08.2021
(442) 13.10.2021
(151) 19.01.2022
(730) **Mirage Distribution, s.r.o.**, Návršní 285/13, Praha 4, Krč, 14000, CZ
(740) KOPPA IP Legal, Mgr. Ing. Vlastislav Vlček MBA, Mozartova 679/21, Liberec, Liberec I-Staré Město, 46001
(210) O-574308
(591) Barevná
(510) (34) žvýkáci tabák, šňupací tabák, ochucený tabák, zpracovaný tabák, náhražky tabáku, příchutě do tabáku, tabák a tabákové výrobky (včetně náhražek), tabákové výrobky pro účely zahřívání, snus [žvýkáci tabák], snus [žvýkáci tabák] bez tabáku, snus [žvýkáci tabák] s obsahem tabáku.
(511) 34
(540)



(593) Obrazová

- (111) **389853**
(220) 30.08.2021
(320) 30.08.2021
(442) 13.10.2021
(151) 19.01.2022
(730) **Barilla G. e R. Fratelli - Società per Azioni**, Via Mantova 166, Parma (PR), IT
(740) ZIVKO MIJATOVIC & PARTNERS s.r.o., Jugoslávských partyzánů 639/26, Praha 6, Bubeneč, 16000

- (210) O-574334
(510) (29) maso, ryby, drůbež a zvěřina, masové výtazky, konzervované, mražené, sušené a vařené ovoce a zelenina, želé, džemy, vejce, mléko a mléčné výrobky, jedlé oleje a tuky, ančovičky, ne živé, vývar, polévky, kaviár, ovocné konzervy, zeleninové konzervy, sýr, mléčné koktejly, ovocné lupínky, ovoce konzervované v alkoholu, kandované ovoce, konzervované houby, želatina, ovocné želé, přípravky na zeleninové polévky, zeleninové zavařeniny, sušené luštěniny, konzervovaná čočka, ovocné saláty, zeleninové saláty, margarín, šlehačka, smetana (mléčný výrobek), bramborové lupínky, bramborové lupínky s nízkým obsahem tuku, konzervované ryby, přípravky pro přípravu polévek, svačinky na bázi ovoce, zeleninové šťávy na vaření, rajčatová šťáva na vaření, jogurt; (30) káva, čaj, kakao a náhražky kávy, rýže, tapioka a ságo, mouka a přípravky vyrobené z obilnin, chléb, pečivo a cukrovinky, produkty určené ke konzumaci v mraženém stavu, cukr, med, zlatý sirup, droždí, kypřicí prášek do pečiva, sůl, hořčice, ocet, omáčky (ochucovadla), koření, led (zmrzlina voda), potraviny na bázi ovesa, moučná jídla, škrob pro potravinářské účely, anýz, badyán, ochucovadla, příchutě do kávy, příchutě, jiné než esenciální oleje, příchutě do nápojů, jiné než esenciální oleje, příchutě do dortů, jiné než esenciální oleje, ovesná mouka, cereální tyčinky s vysokým obsahem proteinů, pendrek (cukrovinka), nápoje na bázi kakaa, nápoje na bázi kávy, nápoje na bázi čokolády, nápoje na bázi čaje, jedlá soda (soda bikarbonát potravinářská), křehké pečivo (sušenky), bonbony (kandys), sladké zemle, pudinky, kakaové nápoje s mlékem, kávové nápoje s mlékem, nepražená káva, skořice (koření), karamely (bonbony), dochucovadla, kreky, kuskus (semolina), piškotový dort, pšeničná mouka, ovocné želé (cukrovinky), makaróny, majonéza, suchary, nekynutý chléb, strouhanka, pečivo (typu housky, rohlíky), těstoviny, pesto (omáčka), pizza, přípravky z obilovin, ravioli, stolní sůl, rajčatová omáčka, sojová omáčka, salátové zálivky, sendviče, paprika (koření), semolina, kukuřičná krupice, svačinové občerstvení na bázi cereálií, svačinové občerstvení na bázi rýže, sorbety (zmrzliny), špagety, masové šťávy (omáčky), omáčky na těstoviny, nudle, menší koláče, vermiceli (nudle), šafrán (koření), zázvor (koření); (43) služby zajišťující stravování a nápoje, dočasné ubytování, kavárny, samoobslužné kavárny, pronájem dočasného ubytování, jídelny, rezervace ubytování v hotelech, rezervace dočasného ubytování, rezervace ubytování v penzionech, restaurace, samoobslužné restaurace, hotelové služby, bary, prázdninové tábory (ubytování), catering (poskytování jídla a nápojů), motely, bufety.

(511) 29, 30, 43

(540)

ZNAMENÍ LÁSKY

(592) Slovní

- (111) **389854**
(220) 31.08.2021
(320) 31.08.2021
(442) 13.10.2021
(151) 19.01.2022
(730) **Heineken Česká republika, a.s.**, U Pivovaru 1, Krušovice, 27053, CZ
(740) Kyjovský & spol. advokátní kancelář, JUDr. Milan Kyjovský, advokát, Jaselská 202/19, Brno, Veverí, 60200
(210) O-574337
(510) (21) zboží skleněné spadající do této třídy, a to lahve, sklenice na pití, püllitry, poháry keramické, keramické a porcelánové tácky, porcelánové džbány, vázičky, nádoby z plastu pro použití v domácnosti a kuchyni, karafy, stolní lahve, škopky, podtácky (kromě papírových a určených k prostírání), pohárky z papíru nebo umělých hmot, poháry, tácky papírové k použití v domácnosti, tácy (podnosy), cestovní lahve, otvíráky na lahve, reklamní vývěsní štíty z porcelánu nebo skla, desky na jídelní lístky, pouzdra na jídelní lístky, tepelně izolační nádoby, termosky na jídlo, termosky na nápoje, svačinové boxy a jídonosiče, chladicí boxy, umělohmotná prostírání, brčka na pití, dekantéry, demižóny, jídelní soupřavy (nádoby), nádobí na pivo, nádobí na pití, stojánky na jídelní lístky, stojánky na ubrousky (stolování), umělecká díla z porcelánu, keramiky, kameniny, terakoty nebo skla, viněty na karafy, výrobky z křišťálového skla, výrobky z porcelánu; (32) aperitivy nealkoholické, izotonické nápoje, koktejly na bázi piva, kvas (nealkoholický nápoj), nealkoholický cider, nealkoholické nápoje, jablečný mošt (nealkoholický), pivo a pivovarnické výrobky (nápoje), nealkoholické pivo, ochucené pivo, pivo s nízkým obsahem alkoholu, sladové pivo, sladové nápoje, výtazky z chmele na výrobu piva, míchané nápoje s obsahem piva, nápoje na bázi piva, piva s limonádou, pивní mladina, mošty, přípravky na výrobu nápojů, zázvorové pivo, prášky na přípravu šumivých nápojů, příchutě na výrobu nápojů (jiné než esenciální oleje), minerální vody, limonády, džusy, energetické nápoje,

nealkoholické šumivé nápoje, ovocné šťávy a nápoje, sirupy na výrobu nápojů, smoothie (mixované nápoje z čerstvého ovoce nebo zeleniny), tablety pro přípravu šumivých nápojů; (43) bary, barové služby, bufety, informace a poradenství ohledně přípravy jídel, restaurace servírující delikatesy, firemní akce (poskytování jídel a nápojů), hotelové služby, rezervace hotelů, jídelny a závodní jídelny, kavárny, konzultační služby v oblasti zajišťování stravování, poskytování přechodného ubytování, poskytování gastronomických služeb, provoz hotelového ubytování, provozování kempů, pronájem jednacích místností, pronájem kuchyňských přístrojů, půjčování stanů, půjčování židlí, stolů, prostírání a nápojového skla, restaurace, pohostinství (služby), ubytovací služby (hotely, penziony), zásobování (catering), čepování piva.

(511) 21, 32, 43

(540)

(592) Slovní

ZULU bílý hrozen

(111) **389855**

(220) 31.08.2021

(320) 31.08.2021

(442) 13.10.2021

(151) 19.01.2022

(730) **Skřivan Rudolf**, Tyršova 238, Litomyšl, Litomyšl-Město, 57001, CZ

(740) Halaxová & Halaxová TETRAPAT, Mgr. Eva Halaxová, Jinonická 804/80, Praha 5, Košíře, 15800

(210) O-574341

(510) (10) zdravotnické oděvy a pokrývky hlavy pro pacienty a zdravotníky, inkontinenční prostěradla a podložky; (24) textilie - textilní materiály a náhražky textilu, netkané textilie, výrobky z textilií, a to ubrousky, ručníky, utěrky a tapiserie, podšívkové látky, flanel, viskózní textilie, textilní metráž, bytový textil a textilní kusové zboží do domácnosti; (25) dámské, pánské a dětské oděvy a oblečení, sportovní oděvy a oblečení, plavky, oblečení pro volný čas, dámské, pánské a dětské prádlo, spodní prádlo, bežešvé prádlo, termo prádlo, ponožky, podkolenky, punčochové zboží, čelenky, čepice, rukavice, šály, šátky, pánská, dámská a dětská obuv, sportovní obuv.

(511) 10, 24, 25

(540)

(592) Slovní

LITEX

(111) **389856**

(220) 31.08.2021

(320) 31.08.2021

(442) 13.10.2021

(151) 19.01.2022

(730) **Univerzita Karlova**, Ovocný trh 560/5, Praha 1, Staré Město, 11000, CZ

(210) O-574346

(510) (9) vědecké výzkumné a laboratorní přístroje, přístroje pro vyučování a simulátory, přístroje a nástroje pro výzkum, analyzátor obrazu, luminescenční analyzátor, fluorescenční analyzátor, elektronické analyzátor barvy, rentgenové fluorescenční analyzátor, analyzátor velikosti nanočástic, fotometrické analyzátor (nikoliv pro léčebné účely), fyzikální analyzátor (nikoliv pro léčebné účely), fotoelektronové spektroskopické analyzátor (nikoliv pro lékařské účely), analyzátor spektra (k jinému než lékařskému použití), rentgenové analyzátor (jiné než pro lékařské účely), chromatografické analyzátor pro vědecké nebo laboratorní účely, laboratorní nástroje pro detekci patogenů a toxinů v biologických vzorcích pro výzkumné účely, databáze, počítačové databáze, elektronické databáze, interaktivní databáze, výzkumné laboratorní analyzátor pro měření, testování a analýzu krve a dalších tělních tekutin; (41) vzdělávací kurzy vztahující se k výzkumu a vývoji, školení v zacházení s vědeckými přístroji a nástroji pro laboratorní výzkum, informace vztahující se ke vzdělání poskytované online z počítačové databáze nebo z internetu; (42) klinický výzkum, laboratorní výzkum, fyzikální výzkum, výzkum výrobků, chemický výzkum, lékařský výzkum, technický výzkum, výzkum potravin, vědecký výzkum, bakteriologický výzkum, biologický výzkum, biotechnologický výzkum, chemickotechnologický výzkum, mikrobiologické výzkumy, chemicko-biologický výzkum, průmyslový výzkum, výzkum v oblasti farmaceutik, výzkum v oboru molekulárních věd, chemická analýza, biochemická analýza, analýza materiálů, analýza barev, analýza počítačových systémů, analýza geologických vzorků, behaviorální analýza chemikálií, analýza vývoje produktů, analýza ropných ložisek, počítačem podporovaná průmyslová analýza, počítačem

podporovaná vědecká analýza, vědecký výzkum a analýza, bakteriologický výzkum a analýza, biologický výzkum a analýza, testování a analýza materiálů, analýza v oblasti molekulární biologie, hodnocení v oblasti vývoje výrobků, analýza a testování v oblasti ropného průzkumu, analýza a testování vztahující se k elektrotechnickým přístrojům, testování, analýza a hodnocení zboží a/nebo služeb jiných subjektů pro účely certifikace, služby v oblasti chemických analýz k použití při gemologických analýzách.

(511) 9, 41, 42

(540)



(593) Obrazová

(111) **389857**

(220) 31.08.2021

(320) 31.08.2021

(442) 13.10.2021

(151) 19.01.2022

(730) **Šindelář Marek**, Stiborova 598/29, Olomouc, Neředín, 77900, CZ

(740) Mgr. Jan Grepl, advokát, Palackého 151/10, Prostějov, 79601

(210) O-574350

(510) (32) piva, nealkoholické nápoje, minerální a syčené vody, ovocné nápoje a ovocné šťávy, sirupy a jiné nealkoholické přípravky pro přípravu nápojů; (33) alkoholické nápoje (s výjimkou pív), alkoholické přípravky pro přípravu nápojů; (43) služby zajišťující stravování a nápoje, dočasné ubytování.

(511) 32, 33, 43

(540)



(593) Obrazová

(111) **389858**

(220) 31.08.2021

(320) 31.08.2021

(442) 13.10.2021

(151) 19.01.2022

(730) **ELTRINEX, s.r.o.**, Křížkova 2697/70, Brno, Královo Pole, 61200, CZ

(210) O-574355

(591) Barevná

(510) (20) nafukovací matrace, nádoby a uzávěry a držáky pro ně, nekovové; (22) výrobky z textilií a textilních vláken, nepromokavá plachtovina, celtovina, markýzy, stany a plachty, stany, stany (ne stany na táboření), stany na kempování, stany z textilních materiálů, horolezecké stany, rybářské stany, pěstební stany, sprchovací stany, plátěné střechy na stany, stany jako doplněk vozidel, stany (plátěné střechy) pro vozidla; (28) sportovní potřeby a vybavení.

(511) 20, 22, 28
(540)



(593) Obrazová

(111) **389859**

(220) 31.08.2021

(320) 31.08.2021

(442) 13.10.2021

(151) 19.01.2022

(730) **SANELA spol. s r.o.**, Dukelských hrdinů 989, Lanškroun, Žichlínské Předměstí, 56301, CZ

(740) INPARTNERS GROUP, Ing. Dušan Kendereški, Tuřanka 1519/115a, Brno, Slatina, 62700

(210) O-574356

(510) (6) kovové odtokové sifony, kovové háčky na ručníky, dávkovače, kovové, kovové dávkovače ručníků, upevněné, dávkovače toaletního papíru, upevněné, kovové, kovové dávkovače papírových ručníků (pevné); (9) napájecí zdroje (baterie), průmyslové automatizační ovladače, automatické kontrolní přístroje a zařízení, mechanismy pro zařízení fungující na žetony, mechanismy pro zařízení uváděná do chodu vhozením žetonu, mincové mechanismy, mechanismy pro přístroje na mince, mechanismy pro zařízení uváděná do chodu vhozením mincí, bezpečnostní kamery; (11) pisoáry (části sanitárních zařízení), splachovací zařízení pro pisoáry, automatická splachovací zařízení pro pisoáry, směsné umyvadlové baterie (kohoutky), umyvadlové vodovodní baterie na stěnu, baterie k umyvadlu, bidetové vodovodní baterie na stěnu, bezdotykové kohoutky, sprchové panely, sprchové doplňky, sprchová příslušenství, sprchové armatury, sprchové směšovače, sprchová zařízení, elektronicky ovládané samozavírací sprchové kohoutky, zařízení do sprchových koutů, směsná zařízení jako části vybavení sprch, koupelňové vodovodní armatury, vanové příslušenství (armatury), armatury pro sanitární účely, sprchové ventily, ventily (instalatérské příslušenství), automatické vodovodní kohoutky, přístroje a zařízení na rozvod vody (automatické), koupelňové instalace, koupelňové armatury, koupelňové zařízení, vybavení do koupelen, koupelňové instalace pro sanitární účely, odpadní armatury k umyvadlům, odpadní armatury k vanám, odpadní potrubí pro sanitární zařízení, sprchové kabiny, sprchové a koupelňové kabiny, dřezy z nerezové oceli, sanitární výrobky z nerezové oceli, umyvadla, dřezy, fontánky na pití, fontánky na pitnou vodu, výlevky, sprchové vaničky, vany, vany se sprchou, toalety (WC), toalety (splachovací záchody), záchody s mycí funkcí, splachovací záchody s bidetovou sprchou, toaletní (záchodové) mísy, záchody s nádržemi, záchody, pisoáry jako části sanitárního zařízení, záchodová sedátka, záchodový poklop (části sanitárního zařízení), splachovače, dávkovače dezinfekce na toalety, sanitární zařízení, zařízení do koupelen a instalační armatury; (20) přebalovací pulty, přebalovací stoly, háčky na věšení oděvů, háčky na oděvy, háčky na ručníky (nekovové), nekovové háčky do koupelen, fixní dávkovače ručníků, dávkovače ručníků, upevněné, (nekovové), dávkovače toaletního papíru, upevněné, nekovové, nekovové dávkovače papírových kapesníků (upevněné), dávkovače papírových ručníků (pevné, nekovové), zrcadla; (21) zásobníky toaletního papíru, zásobníky na ubrousky, zásobníky papírových ručníků, zásobníky na toaletní papír, kovové zásobníky na papírové ručníky, zásobníky pro prostředky k péči o tělo a krásu, WC zvony, držáky na záchodové štětky, stojany na záchodové štětky, kartáče na záchodové mísy, odpadkové koše, dávkovače ubrousků, dávkovače na ubrousky, dávkovače čistících prostředků, dávkovače papírových ručníků, dávkovače mýdla na ruce, dávkovače přípravků osobní hygieny, dávkovače na sprchové gely, dávkovače na papírové ubrousky, dávkovače na papírové ručníky, dávkovače toaletního papíru, dávkovače pleťových krémů.

(511) 6, 9, 11, 20, 21

(540)



(593) Obrazová

(111) **389860**

(220) 31.08.2021

(320) 31.08.2021

(442) 13.10.2021

(151) 19.01.2022

(730) **CAR4WAY a.s.**, č. p. 166, Choťanky, 29001, CZ

(740) Mgr. Jaroslav Ungr, č. p. 264, Újezd, 26761

(210) O-574357

(510) (9) počítačový software, stahovatelné počítačové aplikace, stahovatelné počítačové aplikace pro mobilní telefon, mobilní aplikace; (35) propagační činnost, reklama, řízení, organizace a administrativa obchodní činnosti, všechny výše uvedené služby v této třídě ve vztahu k výrobkům uvedeným v tomto seznamu ve třídě 9 a ve vztahu ke službám uvedeným v tomto seznamu ve třídách 36, 37 a 39; (36) finanční, peněžní a bankovní služby, leasingové financování, financování formou koupě na splátky, pojišťovací služby; (37) údržba a opravy automobilů, revize motorů a vozidel, čištění vozidel, opravy a finální úpravy karoserií pro třetí osoby, instalace automobilového příslušenství, instalace elektrického a elektronického vybavení do automobilů, údržba a opravy pneumatik; (39) dopravní služby, jmenovitě služby autodopravy, pronájem vozidel, jmenovitě automobilů a nákladních vozidel, pronájem garáží a parkovišť, pronájem příslušenství vozidel, jmenovitě nosičů zavazadel, dětských autosedaček, přívěsů pro vozidla, sněžových řetězů, odtahování dopravních prostředků při poruchách, osobní doprava, služby řidičů, kurýrní služby, provázení turistů, organizování výletů a cest, rezervace výletů a sedadel pro cestování, pořádání, organizace, rezervace a objednávky cestování, exkurzí, turistických služeb a prohlídek pamětihodností, přeprava osob a zboží po silnici, jmenovitě prostřednictvím aut a nákladních vozidel, kamiónů, přeprava osob a zboží po železnici, moři a vzduchem, služby cestovní kanceláře v rámci této třídy, půjčovna automobilů, taxislužba, zařízení pro dopravu osob pro jiné osoby prostřednictvím on-line aplikace, sdílení automobilů (carsharing).

(511) 9, 35, 36, 37, 39

(540)

CAR 4 WAY

(592) Slovní

(111) **389861**

(220) 31.08.2021

(320) 31.08.2021

(442) 13.10.2021

(151) 19.01.2022

(730) **CAR4WAY a.s.**, č. p. 166, Choťanky, 29001, CZ

(740) Mgr. Jaroslav Ungr, č. p. 264, Újezd, 26761

(210) O-574358

(510) (9) počítačový software, stahovatelné počítačové aplikace, stahovatelné počítačové aplikace pro mobilní telefon, mobilní aplikace; (35) propagační činnost, reklama, řízení, organizace a administrativa obchodní činnosti, všechny výše uvedené služby v této třídě ve vztahu k výrobkům uvedeným v tomto seznamu ve třídě 9 a ve vztahu ke službám uvedeným v tomto seznamu ve třídách 36, 37 a 39; (36) finanční, peněžní a bankovní služby, leasingové financování, financování formou koupě na splátky, pojišťovací služby; (37) údržba a opravy automobilů, revize motorů a vozidel, čištění vozidel, opravy a finální úpravy karoserií pro třetí osoby, instalace automobilového příslušenství, instalace elektrického a elektronického vybavení do automobilů, údržba a opravy pneumatik; (39) dopravní služby, jmenovitě služby autodopravy, pronájem vozidel, jmenovitě automobilů a nákladních vozidel, pronájem garáží a parkovišť, pronájem příslušenství vozidel, jmenovitě nosičů zavazadel, dětských autosedaček, přívěsů pro vozidla, sněžových řetězů, odtahování dopravních prostředků při

poruchách, osobní doprava, služby řidičů, kurýrní služby, provázení turistů, organizování výletů a cest, rezervace výletů a sedadel pro cestování, pořádání, organizace, rezervace a objednávky cestování, exkurzí, turistických služeb a prohlídek pamětihodností, přeprava osob a zboží po silnici, jmenovitě prostřednictvím aut a nákladních vozidel, kamióňů, přeprava osob a zboží po železnici, moři a vzduchem, služby cestovní kanceláře v rámci této třídy, půjčovna automobilů, taxislужba, zařízení přepravy osob pro jiné osoby prostřednictvím on-line aplikace, sdílení automobilů (carsharing).

(511) 9, 35, 36, 37, 39

(540)

CAR4WAY

(592) Slovní

(111) **389862**

(220) 31.08.2021

(320) 31.08.2021

(442) 13.10.2021

(151) 19.01.2022

(730) **NADAČNÍ FOND MODRÁ RYBKA**, Kobylišké náměstí 687/6, Praha 8, Kobyličky, 18200, CZ

(210) O-574360

(510) (41) služby v oblasti vzdělávání, zábavy a sportu, organizování a pořádání konferencí, pořádání konferencí pro vzdělávací účely.

(511) 41

(540)

Dnes jsem jako poslanec

(592) Slovní

(111) **389863**

(220) 31.08.2021

(320) 31.08.2021

(442) 13.10.2021

(151) 19.01.2022

(730) **NADAČNÍ FOND MODRÁ RYBKA**, Kobylišké náměstí 687/6, Praha 8, Kobyličky, 18200, CZ

(210) O-574361

(510) (41) služby v oblasti vzdělávání, zábavy a sportu, organizování a pořádání konferencí, pořádání konferencí pro vzdělávací účely.

(511) 41

(540)

Dnes jsem jako zastupitel

(592) Slovní

(111) **389864**

(220) 31.08.2021

(320) 31.08.2021

(442) 13.10.2021

(151) 19.01.2022

(730) **NADAČNÍ FOND MODRÁ RYBKA**, Kobylišké náměstí 687/6, Praha 8, Kobyličky, 18200, CZ

(210) O-574362

(510) (41) služby v oblasti vzdělávání, zábavy a sportu, organizování a pořádání konferencí, pořádání konferencí pro vzdělávací účely.

(511) 41

(540)

Dnes jsem jako senátor

(592) Slovní

(111) **389865**

(220) 31.08.2021

(320) 31.08.2021

(442) 13.10.2021

(151) 19.01.2022

(730) **SANELA spol. s r.o.**, Dukelských hrdinů 989, Lanškroun, Žichlinské Předměstí, 56301, CZ

(740) **INPARTNERS GROUP**, Ing. Dušan Kendereški, Tuřanka 1519/115a, Brno, Slatina, 62700

(210) O-574364

(510) (6) kovové odtokové sifony, kovové háčky na ručníky, dávkovače, kovové, kovové dávkovače ručníků, upevněné, dávkovače toaletního papíru, upevněné, kovové, kovové dávkovače papírových ručníků (pevné); (9)

napájecí zdroje (baterie), průmyslové automatizační ovladače, automatické kontrolní přístroje a zařízení, mechanismy pro zařízení fungující na žetony, mechanismy pro zařízení uváděná do chodu vhozením žetonu, mincové mechanismy, mechanismy pro přístroje na mince, mechanismy pro zařízení uváděná do chodu vhozením mincí, bezpečnostní kamery; (11) pisoáry (části sanitárních zařízení), splachovací zařízení pro pisoáry, automatická splachovací zařízení pro pisoáry, směsné umyvadlové baterie (kohoutky), umyvadlové vodovodní baterie na stěnu, baterie k umyvadlu, bidetové vodovodní baterie na stěnu, bezdotykové kohoutky, sprchové panely, sprchové doplňky, sprchová příslušenství, sprchové armatury, sprchové směšovače, sprchová zařízení, elektronicky ovládané samozavírací sprchové kohoutky, zařízení do sprchových koutů, směsná zařízení jako části vybavení sprch, koupelnové vodovodní armatury, vanové příslušenství (armatury), armatury pro sanitární účely, sprchové ventily, ventily (instalátorské příslušenství), automatické vodovodní kohoutky, přístroje a zařízení na rozvod vody (automatické), koupelnové instalace, koupelnové armatury, koupelnové zařízení, vybavení do koupelen, koupelnové instalace pro sanitární účely, odpadní armatury k umyvadlům, odpadní armatury k vanám, odpadní potrubí pro sanitární zařízení, sprchové kabiny, sprchové a koupelnové kabiny, dřezy z nerezové oceli, sanitární výrobky z nerezové oceli, umyvadla, dřezy, fontánky na pití, fontánky na pitnou vodu, výlevky, sprchové vaničky, vany, vany se sprchou, toalety (WC), toalety (splachovací záchody), záchody s mycí funkcí, splachovací záchody s bidetovou sprchou, toaletní (záchodové) mísy, záchody s nádržemi, záchody, pisoáry jako části sanitárního zařízení, záchodová sedátka, záchodový poklop (části sanitárního zařízení), splachovače, dávkovače dezinfekce na toalety, sanitární zařízení, zařízení do koupelen a instalační armatury; (21) zásobníky toaletního papíru, zásobníky na ubrusy, zásobníky papírových ručníků, zásobníky na toaletní papír, kovové zásobníky na papírové ručníky, zásobníky pro prostředky k péči o tělo a krásku, WC zvonky, držáky na záchodové štětky, stojany na záchodové štětky, kartáče na záchodové mísy, odpadkové koše, dávkovače ubrusů, dávkovače na ubrusy, dávkovače čistících prostředků, dávkovače papírových ručníků, dávkovače mýdla na ruce, dávkovače přípravků osobní hygieny, dávkovače na sprchové gely, dávkovače na papírové ubrusy, dávkovače na papírové ručníky, dávkovače toaletního papíru, dávkovače pleťových krémů.

(511) 6, 9, 11, 21

(540)

SANELA
SMART SANITARY
ultimate water management

(593) Obrazová

(111) **389866**

(220) 31.08.2021

(320) 31.08.2021

(442) 13.10.2021

(151) 19.01.2022

(730) **SANELA spol. s r.o.**, Dukelských hrdinů 989, Lanškroun, Žichlinské Předměstí, 56301, CZ

(740) **INPARTNERS GROUP**, Ing. Dušan Kendereški, Tuřanka 1519/115a, Brno, Slatina, 62700

(210) O-574365

(510) (6) kovové odtokové sifony, kovové háčky na ručníky, dávkovače, kovové, kovové dávkovače ručníků, upevněné, dávkovače toaletního papíru, upevněné, kovové, kovové dávkovače papírových ručníků (pevné); (9) napájecí zdroje (baterie), průmyslové automatizační ovladače, automatické kontrolní přístroje a zařízení, mechanismy pro zařízení fungující na žetony, mechanismy pro zařízení uváděná do chodu vhozením žetonu, mincové mechanismy, mechanismy pro přístroje na mince, mechanismy pro zařízení uváděná do chodu vhozením mincí, bezpečnostní kamery; (11) pisoáry (části sanitárních zařízení), splachovací zařízení pro pisoáry, automatická

splachovací zařízení pro pisoáry, směsné umyvadlové baterie (kohoutky), umyvadlové vodovodní baterie na stěnu, baterie k umyvadlu, bidetové vodovodní baterie na stěnu, bezdotykové kohoutky, sprchové panely, sprchové doplňky, sprchová příslušenství, sprchové armatury, sprchové směšovače, sprchová zařízení, elektronicky ovládané samozavírací sprchové kohoutky, zařízení do sprchových koutů, směsná zařízení jako části vybavení sprch, koupelnové vodovodní armatury, vanové příslušenství (armatury), armatury pro sanitární účely, sprchové ventily, ventily (instalátorské příslušenství), automatické vodovodní kohoutky, přístroje a zařízení na rozvod vody (automatické), koupelnové instalace, koupelnové armatury, koupelnové zařízení, vybavení do koupelen, koupelnové instalace pro sanitární účely, odpadní armatury k umyvadlům, odpadní armatury k vanám, odpadní potrubí pro sanitární zařízení, sprchové kabiny, sprchové a koupelnové kabiny, dřezy z nerezové oceli, sanitární výrobky z nerezové oceli, umyvadla, dřezy, fontánky na pití, fontánky na pitnou vodu, výlevky, sprchové vaničky, vany, vany se sprchou, toalety (WC), toalety (splachovací záchody), záchody s mycí funkcí, splachovací záchody s bidetovou sprchou, toaletní (záchodové) mísy, záchody s nádržemi, záchody, pisoáry jako části sanitárního zařízení, záchodová sedátka, záchodový poklop (části sanitárního zařízení), splachovače, dávkovače dezinfekce na toalety, sanitární zařízení, zařízení do koupelen a instalační armatury; (21) zásobníky toaletního papíru, zásobníky na ubrousky, zásobníky papírových ručníků, zásobníky na toaletní papír, kovové zásobníky na papírové ručníky, zásobníky pro prostředky k péči o tělo a krásu, WC zvony, držáky na záchodové štětky, stojany na záchodové štětky, kartáče na záchodové mísy, odpadkové koše, dávkovače ubrousků, dávkovače na ubrousky, dávkovače čistících prostředků, dávkovače papírových ručníků, dávkovače mýdla na ruce, dávkovače přípravků osobní hygieny, dávkovače na sprchové gely, dávkovače na papírové ubrousky, dávkovače na papírové ručníky, dávkovače toaletního papíru, dávkovače pleťových krémů.

(511) 6, 9, 11, 21
(540)



(593) Obrazová

(111) **389867**
(220) 01.09.2021
(320) 01.09.2021
(442) 13.10.2021
(151) 19.01.2022
(730) **Performa Medical, s.r.o.**, Pražská 126, Benešov, 25601, CZ
(740) Rozehnal & Kuchař, advokátní kancelář, JUDr. Ondřej Kuchař, advokát, Týnská 633/12, Praha 1, Staré Město, 11000
(210) O-574394
(510) (35) prodej vín, obchodování s vínem; (41) organizování zábavních a kulturních akcí, organizování slavnostních společenských akcí; (43) gastronomické služby.

(511) 35, 41, 43

(540)

Performa Wine

(592) Slovní

(111) **389868**
(220) 03.09.2021

(320) 03.09.2021
(442) 13.10.2021
(151) 19.01.2022
(730) **RENOKAR-CNC s.r.o.**, Ploučnická 422, Stráž pod Ralskem, 47127, CZ
(740) Halaxová & Halaxová TETRAPAT, Mgr. Eva Halaxová, Jinonická 804/80, Praha 5, Košíře, 15800
(210) O-574420
(591) Barevná
(510) (40) obrábění kovů, nekovových materiálů, dřeva a plastů ruční i strojní, obrábění pomocí průmyslových robotů; (42) vývoj technologií obrábění.
(511) 40, 42
(540)



(593) Obrazová

(111) **389869**
(220) 03.09.2021
(320) 03.09.2021
(442) 13.10.2021
(151) 19.01.2022
(730) **FTV Prima, spol. s r.o.**, Vinohradská 3217/167, Praha 10, Strašnice, 10000, CZ
(210) O-574421
(510) (9) audiovizuální díla, zvukové, obrazové a zvukově obrazové záznamy v analogové nebo digitální podobě na datových nosičích nebo ke stažení na internetu nebo prostřednictvím jiné datové či komunikační sítě, nosiče zvukových, obrazových a zvukově obrazových záznamů a dat nahrané i nenahrané, optické disky, kompaktní disky, DVD, Blu-ray disky, gramofonové desky, magnetické pásky, videokazety, magnetické disky, exponované filmy, software, elektronické databáze a katalogy, softwarové aplikace, software pro hry pro počítače, chytré telefony, tablety a jiná komunikační zařízení a zařízení výpočetní techniky, elektronické publikace na nosičích a ke stažení, počítačový hardware, periferní počítačová zařízení, audiovizuální a fotografické přístroje, komunikační zařízení, přístroje pro zachycení, vysílání, přenos, příjem a reprodukci zvuku a obrazu, elektrická zařízení a příslušenství na zpracování dat, audiovizuální přístroje a zařízení, přístroje pro záznam zvuku a obrazu, elektrická navigační zařízení, obaly a pouzdra na nosiče dat a záznamů, brýle, sluneční brýle, pouzdra na brýle, dekorační magnety, podložky pod myš (příslušenství počítačů); (16) tiskárenské výrobky, knihy, časopisy, fotografie, fotoalba a alba pro sběratele, kalendáře, diáře, poznámkové bloky, plakáty, letáky, nálepky, navštivenky, pohledy, přání, sběratelské karty, katalogy, manuály, vstupenky, poštovní známky, záložky do knih, tisky, grafické reprodukcce, mapy, kancelářské potřeby (kromě nábytku), kancelářský a dopisní papír, desky na dokumenty, obálky, razítka, lepicí pásky, psací potřeby, školní potřeby (papírové zboží), vyučovací pomůcky a potřeby (kromě přístrojů), pera, tužky, zvyrazňovače, fixy, gumy na gumování, malířské soupravy pro umělce a děti, štětce, pastelky, krabice z papíru nebo lepenky, papírové tašky, balicí papír; (35) propagační činnost, reklama, marketingové služby, televizní reklama, reklama online, poskytování reklamního prostoru, pronájem reklamního času v komunikačních médiích, licence na výrobky a služby pro třetí osoby (komerční správa), merchandising, grafická úprava pro reklamní účely, organizování obchodních nebo reklamních akcí; (38) televizní vysílání a přenosy, audiovizuální přenosové služby, přenos a vysílání dat, přenos digitálních dat prostřednictvím televize, přenos informací elektronickými prostředky, bezdrátové vysílání, kabelové vysílání, satelitní vysílání, provozování vysílacích zařízení, vysílání programů přes internet, distribuce dat nebo audiovizuálních záznamů prostřednictvím globální počítačové sítě nebo internetu, elektronický přenos dat, streaming zvukového materiálu a videomateriálu na internetu, služby přenosu videa na vyžádání (VoD), poskytování internetových diskusních fór, poskytování služeb v oblasti online komunikace, přenos interaktivního zábavního software prostřednictvím komunikačních sítí, přenos zpráv prostřednictvím

elektronických médií, informační služby týkající se televizního vysílání; (41) vzdělávání a výuka, zábavní, sportovní a kulturní aktivity, výroba rozhlasových a televizních pořadů, filmová a video produkce, výroba audiovizuálních nahrávek, zvuková produkce, video produkce a fotografování, služby televizního studia (nahrávací služby), filmová studia, televizní zábava, hudební koncerty prostřednictvím televize, psaní scénářů, výroba titulků, dabing, filmová distribuce, projekce filmů, pronájem a půjčování filmů, organizace kulturních, zábavních a sportovních akcí, organizování a pořádání výstav k zábavním účelům, organizování festivalů, organizování her a soutěží, poskytování služeb zábavních parků, divadelní představení, poskytování internetových her (bez možnosti stažení), vydavatelská činnost a zpravodajství, reportéřské služby, online publikování, poskytování elektronických publikací, zpravodajské programy (služby), poskytování informací o zábavě.

(511) 9, 16, 35, 38, 41

(540)

Královný butiků

(592) Slovní

(111) **389870**

(220) 03.09.2021

(320) 03.09.2021

(442) 13.10.2021

(151) 19.01.2022

(730) **Zakharian Oleg**, Turgenevska st. 45-49, ap. 20, Kyjev, UA

(740) JUDr. Tomáš Lejček MBA, Slezská 169/10, Praha 2, Vlnohrady, 12000

(210) O-5744431

(591) Barevná

(510) (11) kávovary.

(511) 11

(540)



(593) Obrazová

(111) **389871**

(220) 03.09.2021

(320) 03.09.2021

(442) 13.10.2021

(151) 19.01.2022

(730) **Regionální organizátor pražské integrované dopravy (ROPID)**,

Rytiřská 406/10, Praha 1, Staré Město, 11000, CZ

(740) Ing. Jarmila Javoříková, patentový zástupce, Slunečná 4566, Zlín, 76005

(210) O-5744448

(510) (12) dopravní prostředky všeho druhu spadající do této třídy, dopravní prostředky městské hromadné dopravy, součásti dopravních prostředků spadající do této třídy; (39) dopravní služby, městská hromadná doprava, poskytování dopravních informací všeho druhu, zejména v oblasti městské hromadné dopravy, přeprava osob, přeprava hendikepovaných osob, organizace a koordinace dopravy, provoz integrovaných dopravních systémů (IDS) - systémů dopravní obsluhy určitého uceleného území veřejnou dopravou, která zahrnuje více druhů dopravy (např. městskou, regionální, železniční, vzdušnou apod.) nebo linky více dopravců, konzultace a poradenství v dopravě, rezervace dopravy, monitoring dopravních prostředků, provoz a pronájem dopravních prostředků, zprostředkování dopravy, provoz a pronájem dopravních komunikací, provoz stanic a zastávek městské hromadné dopravy, provoz a pronájem logistických parků, logistické činnosti, provoz a pronájem garáží a parkovacích ploch, provoz skladů, skladovací a stěhovací služby, provoz a pronájem depa pro dopravní prostředky; (41) vzdělávací, společenská a kulturní pomoc hendikepovaným osobám v rámci této třídy, nadační činnost - dobročinná činnost a charitativní-humanitární činnost v oblasti kulturní, výchovné a vzdělávací v rámci této třídy, společenské a kulturní činnosti, vzdělávací činnosti, pořádání kurzů a školení, zábavní činnosti, sportovní činnosti, umělecké činnosti, audiovizuální produkce, provoz kulturních, společenských, vzdělávacích zábavních nebo sportovních zařízení, vydavatelská činnost, elektronické publikování organizování a pořádání kulturních, společenských, vzdělávacích nebo sportovních akcí, konzultace

a poskytování informací v oblasti kultury, vzdělávání, zábavy, umění a sportu.

(511) 12, 39, 41

(540)



(593) Obrazová

(111) **389872**

(220) 03.09.2021

(320) 03.09.2021

(442) 13.10.2021

(151) 19.01.2022

(730) **FTV Prima, spol. s r.o.**, Vinohradská 3217/167, Praha 10, Strašnice, 10000, CZ

(210) O-5744449

(510) (9) audiovizuální díla, zvukové, obrazové a zvukové obrazové záznamy v analogové nebo digitální podobě na datových nosičích nebo ke stažení na internetu nebo prostřednictvím jiné datové či komunikační sítě, nosiče zvukových, obrazových a zvukově obrazových záznamů a dat nahrané i nenahrané, optické disky, kompaktní disky, dvd, blu-ray disky, gramofonové desky, magnetické pásky, videokazety, magnetické disky, exponované filmy, software, elektronické databáze a katalogy, softwarové aplikace, software pro hry pro počítače, chytré telefony, tablety a jiná komunikační zařízení a zařízení výpočetní techniky, elektronické publikace na nosičích a ke stažení, počítačový hardware, periferní počítačová zařízení, audiovizuální a fotografické přístroje, komunikační zařízení, přístroje pro zachycení, vysílání, přenos, příjem a reprodukci zvuku a obrazu, elektrická zařízení a příslušenství na zpracování dat, audiovizuální přístroje a zařízení, přístroje pro záznam zvuku a obrazu, elektrická navigační zařízení, obaly a pouzdra na nosiče dat a záznamů, brýle, sluneční brýle, pouzdra na brýle, dekorační magnety, podložky pod myš (příslušenství počítačů); (16) tiskárenské výrobky, knihy, časopisy, fotografie, fotoalba a alba pro sběratele, kalendáře, diáře, poznámkové bloky, plakáty, letáky, nálepky, navštívenky, pohledy, přání, sběratelské karty, katalogy, manuály, vstupenky, poštovní známky, záložky do knih, tisky, grafické reprodukce, mapy, kancelářské potřeby kromě nábytku, kancelářský a dopisní papír, desky na dokumenty, obálky, razítka, lepicí pásky, psací potřeby, školní potřeby (papírové zboží), vyučovací pomůcky a potřeby kromě přístrojů, pera, tužky, zvýrazňovače, fixy, gummy na gumování, malířské soupravy pro umělce a děti, štětce, pastelky, krabice z papíru nebo lepenky, papírové tašky, balicí papír; (35) propagační činnost, reklama, marketingové služby, televizní reklama, reklama online, poskytování reklamního prostoru, pronájem reklamního času v komunikačních médiích, licence na výrobky a služby pro třetí osoby (komerční správa), merchandising, grafická úprava pro reklamní účely, organizování obchodních nebo reklamních akcí; (38) televizní vysílání a přenosy, audiovizuální přenosové služby, přenos a vysílání dat, přenos digitálních dat prostřednictvím televize, přenos informací elektronickými prostředky, bezdrátové vysílání, kabelové vysílání, satelitní vysílání, provozování vysílacích zařízení, vysílání programů přes internet, distribuce dat nebo audiovizuálních záznamů prostřednictvím globální počítačové sítě nebo internetu, elektronický přenos dat, streaming zvukového materiálu a video materiálu na internetu, služby přenosu videa na vyžádání (vod), poskytování internetových diskusních fór, poskytování služeb v oblasti online komunikace, přenos interaktivního zábavního software prostřednictvím komunikačních sítí, přenos zpráv prostřednictvím elektronických médií, informační služby týkající se televizního vysílání; (41) vzdělávání a výuka, zábavní, sportovní a kulturní aktivity, výroba rozhlasových a televizních pořadů, filmová a video produkce, výroba audiovizuálních nahrávek, zvuková produkce, video produkce a fotografování, služby televizního studia (nahrávací služby), filmová studia, televizní zábava, hudební koncerty prostřednictvím televize, psaní scénářů, výroba titulků, dabing, filmová distribuce, projekce filmů, pronájem a půjčování filmů, organizace kulturních, zábavních a sportovních akcí, organizování a pořádání výstav k zábavním účelům, organizování festivalů, organizování her a soutěží, poskytování služeb

zábavních parků, divadelní představení, poskytování internetových her (bez možnosti stažení), vydavatelská činnost a zpravodajství, reportéřské služby, online publikování, poskytování elektronických publikací, zpravodajské programy (služby), poskytování informací o zábavě.

(511) 9, 16, 35, 38, 41

(540)

Vysněná krása

(592) Slovní

(111) **389873**

(220) 06.09.2021

(320) 06.09.2021

(442) 13.10.2021

(151) 19.01.2022

(730) **VITAPUR spol. s r. o.**, Nová 856, Litomyšl, Litomyšl-Město, 57001, CZ

(210) O-574467

(510) (10) oděvy, pokrývky hlavy a obuv, ortézy a podpěry pro lékařské účely, kompresní punčochy, lékařské punčochy, dámské chirurgické punčochy, lékařské podpurné punčochy, terapeutické punčochové zboží, ortopedické punčochové zboží, punčochové zboží na lymfedémy, kalibrované kompresní punčochové zboží, lékařské kompresní punčochy, kompresní punčochy k chirurgickému použití; (25) punčochy, ponožky, vlněné punčochy, sportovní punčochy, punčochy absorbující pot, punčocháče, punčochové ponožky, svetry (oděvy), sportovní svetry, roláky [svetry], námořnické vlněné svetry, svetry se zipem, svetry ke krku, svetry s falešným rolákem, svetry s vykrojením ve tvaru písmene V u krku, pletené oděvy, pletené čepice, pletené kabátky, pletené rukavice, pletené topy, šály (pouze pletené), pletené spodní prádlo; (35) maloobchodní prodej oděvů, maloobchodní prodej oblečení, maloobchodní prodej obuvi, maloobchodní služby v oblasti oděvních doplňků, maloobchodní služby v oblasti módních doplňků, maloobchodní služby zaměřené na prodej oděvů a oděvních doplňků, maloobchodní služby zásilkového prodeje oděvů, on-line maloobchodní služby zaměřené na oděvy, služby on-line maloobchodních prodejen v oblasti oděvů, velkoobchodní prodej obuvi, velkoobchodní prodej oblečení, reklamní, marketingové a propagační služby, poskytování a pronájem prostoru, času a médií pro reklamu, služby předvádění výrobků a vystavování zboží, konzultační a poradenské služby a pomoc v oblasti reklamní, marketingové a propagační činnosti, služby obchodních výstav a veletrhů, rozšiřování reklamních marketingových a propagačních materiálů.

(511) 10, 25, 35

(540)

Schindlerova pletárna

(592) Slovní

(111) **389874**

(220) 06.09.2021

(320) 06.09.2021

(442) 13.10.2021

(151) 19.01.2022

(730) **Norma Lebensmittelbetrieb Stiftung & Co. KG**, Heisterstr. 4, 90441 Nürnberg, DE

(740) Rott, Růžička & Guttman a spol., Vyskočilova 1566, Praha 4, Michle, 14000

(210) O-574468

(510) (30) kakao, čokoláda, čokoládové výrobky, čokolády, také plněné vínem nebo likérem, marcipán, výrobky z kaka, bonbony vyrobené z cukru, kandys, dražé a pastilky, cukrovinky, gumové cukrovinky, pekárenské výrobky a cukroví, pečivo, sušenky, oplatky, muffiny, čokoládové a mšičky, ořechy v čokoládě.

(511) 30

(540)

Delicia

(592) Slovní

(111) **389875**

(220) 06.09.2021

(320) 06.09.2021

(442) 13.10.2021

(151) 19.01.2022

(730) **Hlásný Vojtěch**, 136, Býšť, 53322, CZ

(740) AK Marek Klauz, Mgr. Marek Klauz, advokát, U Koupaliště 249, Rapotín, 78814

(210) O-574480

(591) Barevná

(510) (12) brašny na motocykly, motocykly, motor pro motocykly, řetězy pro motocykly, řídítka pro motocykly, sedla pro motocykly, skútry (motocykly), dvoukolové vozíky, kolečka pro vozíky (dopravní prostředky), postranní přípojně vozíky k motocyklům, vozíky, zpětná zrcátka, brzdy pro vozidla, blatníky; (35) marketing, obchodní informace, obchodní informace a rady pro spotřebitele ve výběru produktů a služeb, obchodní průzkum, obchodní zprostředkovatelské služby, poptávky, propagace, reklama, indexace webových stránek pro obchodní nebo reklamní účely; (37) lakování, informace o opravách, opravy nepojízdných vozidel, údržba a opravy motorových vozidel, údržba vozidel.

(511) 12, 35, 37

(540)



(593) Obrazová

(111) **389876**

(220) 06.09.2021

(320) 06.09.2021

(442) 13.10.2021

(151) 19.01.2022

(730) **A 11 s.r.o.**, Ortenovo náměstí 1524/36, Praha 7, Holešovice, 17000, CZ

(740) Mgr. Ing. Martin Kopecký, advokátní kancelář, Mgr. Ing. Martin Kopecký, U Křížovatky 608, Kolín, Kolín IV, 28002

(210) O-574483

(510) (9) nahané elektronické databáze na nosičích dat, počítačový software (nahané počítačové programy), nahané nosiče digitálních záznamů s multimediálním obsahem, elektronické příručky (nahané nebo stahovatelné), elektronické plánovače a organizéry (stahovatelné), elektronické publikace, elektronické oznamovací tabule, stahovatelné elektronické noviny, stahovatelné elektronické knihy, stahovatelné elektronické publikace v podobě časopisů, stahovatelné softwarové aplikace pro mobilní zařízení, počítačové databáze (nahané nebo stahovatelný software), audioknihy (nahané nebo stahovatelné), elektronické časopisy (nahané nebo stahovatelné); (16) tiskoviny, periodické a neperiodické tiskoviny, časopisy, noviny, knihy, prospekty, plakáty, fotografie, pohlednice, korespondenční listky, dopisní papír, kalendáře, knihařské potřeby, letáky, brožury, obtisky, obalový materiál z papíru a plastických hmot, tiskařské typy a štočky, tištěné propagační materiály; (35) služby profesního networkingu, reklama, inzertní služby, rozšiřování reklamních nebo inzertních materiálů, poskytování obchodních nebo podnikatelských informací, pořádání reklamních a obchodních výstav a předváděcích akcí zboží a služeb, obchodní zprostředkovatelské služby s periodickými, neperiodickými, tištěnými a elektronickými publikacemi; (38) přenos a šíření elektronických tiskovin, časopisů, periodik a knih prostřednictvím počítačové sítě, Internetu a satelitu, přenos zpráv a obrazových informací prostřednictvím počítačů, satelitů, telekomunikačních prostředků a sítí, telekomunikační přenos a šíření informací prostřednictvím teletextu, počítačových sítí, telekomunikačních sítí a Internetu; (41) vydávání zábavných, odborných, zpravodajských a vzdělávacích tiskovin, vydávání elektronických časopisů, publikování časopisů, vydavatelská činnost a zpravodajství, výchovná a zábavní činnost, pořádání kulturních akcí, setkání, výstav, soutěží, přednášek.

(511) 9, 16, 35, 38, 41

(540)

E&B

(593) Obrazová

(111) **389877**

(220) 06.09.2021

(320) 06.09.2021

(442) 13.10.2021

(151) 19.01.2022

(730) **3Key Company s.r.o.**, Nad úpadem 299/48, Praha 4, Háje, 14900, CZ

(210) O-574484

(591) Barevná

(510) (9) software, nahraný obsah (počítačové programy, data a informace), počítačový software, aplikační software, reportingový software, interaktivní počítačové programy, interaktivní software, nahrané počítačové programy, nahraný počítačový software, integrovaný software, komunitní software, software pro správu dat a souborů a databázový software, software umělé inteligence, software pro strojové učení, software umělé inteligence pro analýzy, software umělé inteligence pro sledování, software umělé inteligence a strojového učení, software pro strojové učení pro účely analýzy, software pro strojové učení pro účely sledování, adaptivní software, software pro monitorování, analýzu, kontrolu a provádění operací ve fyzickém světě, software na ovládání procesu, systémový software, software počítačového rozhraní, systémový software a firmware a software a firmware pro systémovou podporu, autentifikační software, bezpečnostní software, počítačový šifrovací software, software pro komunikaci, vytváření sítí a sociální sítí, počítačový software pro vzdálené ovládání bezpečnostních přístrojů, software na kontrolu environmentálních, přístupových a bezpečnostních systémů v budovách, zařízení pro kontrolu vstupu, bezpečnostní, zabezpečovací, ochranná a signalizační zařízení, kompilační software, editační software, vývojářský software, softwarové platformy pro management spolupráce, software pro poskytovatele digitálních řešení [DSP], informační technologie a audiovizuální, multimediální a fotografické přístroje, měřicí, detekční, monitorovací a kontrolní zařízení, bezpečnostní počítačový software ke stažení, šifrovací software, šifrovací zařízení, elektronické šifrovací jednotky, samo synchronizační digitální šifrovací zařízení, stahovatelný počítačový software pro vzdálené monitorování a analýzu, počítačové servisní programy ke správě souborů, počítačový software pro použití jako aplikační programové rozhraní (API), počítačový software ke stažení pro použití jako aplikační programovací rozhraní (API), přístroje počítačového rozhraní, software pro řízení důvěryhodných elektronických služeb, software pro řízení životního cyklu certifikátů, digitálních podpisů a kryptografických klíčů, software pro automatizaci a ochranu elektronických služeb v provozu, software pro vydávání, obnovu, validaci a revokaci digitálních certifikátů prostřednictvím standardních i proprietárních protokolů a rozhraní, software pro vytváření a validaci digitálních podpisů prostřednictvím standardních i proprietárních protokolů a rozhraní, software pro řízení bezpečnosti při komunikaci dvou a víc systémů či prostředí, software pro automatizaci služeb vytvářejících důvěru, software pro vyhledávání digitálních certifikátů v infrastruktuře, software pro připojení technologie pro správu certifikátů, digitálních podpisů, PKI a kryptografických klíčů, software pro řízení certifikačních autorit a podepisovacích řešení, software pro inventarizaci digitálních certifikátů a kryptografických klíčů a vyhledávání v něm, software pro notifikování a schvalování operací spojených s důvěryhodnými službami na bázi digitálních certifikátů, podpisů a kryptografických klíčů, software pro řízení souladu interních a externích služeb vytvářejících důvěru se standardy, software pro řízení maturity infrastruktury veřejného klíče a služeb vytvářejících důvěru, software pro řízení digitální identity osob a zařízení, software pro integraci technologií pro řízení životního cyklu digitálních certifikátů, podpisů a kryptografických klíčů; (42) web hostingové služby a software jako služba a pronájem softwaru, software (tvorba -), software (aktualizace počítačového -), software (pronájem počítačového -), software jako služba [SaaS], konzultační služby v oboru softwaru jako služba (SAAS), služby v

oblasti informačních technologií, vývoj softwaru, programování a implementace softwaru, poradenství v oblasti bezpečnostního softwaru, konzultační, poradenské a informační služby v oblasti informačních technologií, služby bezpečnostního technologického testování, software jako služba [SAAS] zaměřený na software pro strojové učení, testování bezpečnosti výrobků, konzultační služby v oblasti informačních technologií, platforma jako služba (PAAS), platforma jako služba [PaaS] zaměřená na softwarové platformy pro přenos obrazu, audiovizuálního obsahu, video obsahu a zpráv, služby zabezpečení dat, služby zabezpečení, ochrany a obnovy v oblasti informačních technologií, počítačové bezpečnostní služby ve formě administrace digitálních certifikátů, vývoj řešení pro aplikace počítačového softwaru, řešení problémů počítačového softwaru [technická podpora], vývoj softwaru, implementace počítačových programů do sítí, infrastruktura jako služba (IaaS), služby v oblasti počítačového bezpečnostního systému monitorování, monitorování počítačových systémů pro bezpečnostní účely, počítačová analýza bezpečnostních hrozeb pro ochranu dat, poskytování bezpečnostních služeb pro počítačové sítě, přístup k počítači a počítačové transakce, konzultace zaměřené na počítačovou bezpečnost, odborné poradenství vztahující se k počítačové bezpečnosti, konfigurace počítačového softwaru, konfigurace počítačových systémů a sítí, konfigurace počítačových sítí prostřednictvím softwaru, služby v oblasti konfigurace počítačových sítí, konfigurace počítačového hardwaru s použitím softwaru, integrace počítačového softwaru, integrace počítačových systémů a počítačových sítí, poradenství v oblasti integrace počítačových systémů, příprava technických zpráv (reportů), navrhování počítačových strojů a počítačového softwaru pro obchodní analýzy a reporting, technická podpora v oblasti počítačového softwaru a aplikací, monitorování síťových systémů, software, jmenovitě software jako služba (SAAS) zahrnující software pro řízení důvěryhodných elektronických služeb, software, jmenovitě software jako služba (SAAS) zahrnující software pro řízení životního cyklu certifikátů, digitálních podpisů a kryptografických klíčů, software, jmenovitě software jako služba (SAAS) zahrnující software pro automatizaci a ochranu elektronických služeb v provozu, software, jmenovitě software jako služba (SAAS) zahrnující software pro vydávání, obnovu, validaci a revokaci digitálních certifikátů prostřednictvím standardních i proprietárních protokolů a rozhraní, software, jmenovitě software jako služba (SAAS) zahrnující software pro vytváření a validaci digitálních podpisů prostřednictvím standardních i proprietárních protokolů a rozhraní, software, jmenovitě software jako služba (SAAS) zahrnující software pro řízení bezpečnosti při komunikaci dvou a víc systémů či prostředí, software, jmenovitě software jako služba (SAAS) zahrnující software pro automatizaci služeb vytvářejících důvěru, software, jmenovitě software jako služba (SAAS) zahrnující software pro vyhledávání digitálních certifikátů v infrastruktuře, software, jmenovitě software jako služba (SAAS) zahrnující software pro řízení důvěryhodných operací spojených s důvěryhodnými službami na bázi digitálních certifikátů, podpisů a kryptografických klíčů, software, jmenovitě software jako služba (SAAS) zahrnující software pro řízení souladu interních a externích služeb vytvářejících důvěru se standardy, software, jmenovitě software jako služba (SAAS) zahrnující software pro řízení maturity infrastruktury veřejného klíče a služeb vytvářejících důvěru, software, jmenovitě software jako služba (SAAS) zahrnující software pro řízení digitální identity osob a zařízení, software, jmenovitě software jako služba (SAAS) zahrnující software pro integraci technologií pro řízení životního cyklu digitálních certifikátů, podpisů a kryptografických klíčů.

(511) 9, 42

(540)



(593) Obrazová

(111) **389878**

(220) 06.09.2021

(320) 06.09.2021

(442) 13.10.2021

(151) 19.01.2022

(730) **3Key Company s.r.o.**, Nad úpadem 299/48, Praha 4, Háje, 14900, CZ

(210) O-574485

(510) (9) software, nahraný obsah (počítačové programy, data a informace), počítačový software, aplikační software, reportingový software, interaktivní počítačové programy, interaktivní software, nahrané počítačové programy, nahraný počítačový software, integrovaný software, komunitní software, software pro správu dat a souborů a databázový software, software umělé inteligence, software pro strojové učení, software umělé inteligence pro analýzy, software umělé inteligence pro sledování, software umělé inteligence a strojového učení, software pro strojové učení pro účely analýzy, software pro strojové učení pro účely sledování, adaptivní software, software pro monitorování, analýzu, kontrolu a provádění operací ve fyzickém světě, software na ovládání procesu, systémový software, software počítačového rozhraní, systémový software a firmware a software a firmware pro systémovou podporu, autentifikační software, bezpečnostní software, počítačový šifrovací software, software pro komunikaci, vytváření sítí a sociální sítě, počítačový software pro vzdálené ovládání bezpečnostních přístrojů, software na kontrolu environmentálních, přístupových a bezpečnostních systémů v budovách, zařízení pro kontrolu vstupu, bezpečnostní, zabezpečovací, ochranná a signalizační zařízení, kompilační software, editační software, vývojářský software, softwarové platformy pro management spolupráce, software pro poskytovatele digitálních řešení [DSP], informační technologie a audiovizuální, multimedialní a fotografické přístroje, měřicí, detekční, monitorovací a kontrolní zařízení, bezpečnostní počítačový software ke stažení, šifrovací software, šifrovací zařízení, elektronické šifrovací jednotky, samo synchronizační digitální šifrovací zařízení, stahovatelný počítačový software pro vzdálené monitorování a analýzu, počítačové servisní programy ke správě souborů, počítačový software pro použití jako aplikační programové rozhraní (API), počítačový software ke stažení pro použití jako aplikační programovací rozhraní (API), přístroje počítačového rozhraní, software pro řízení důvěryhodných elektronických služeb, software pro řízení životního cyklu certifikátů, digitálních podpisů a kryptografických klíčů, software pro automatizaci a ochranu elektronických služeb v provozu, software pro vydávání, obnovu, validaci a revokaci digitálních certifikátů prostřednictvím standardních i proprietárních protokolů a rozhraní, software pro vytváření a validaci digitálních podpisů prostřednictvím standardních i proprietárních protokolů a rozhraní, software pro řízení bezpečnosti při komunikaci dvou a víc systémů či prostředí, software pro automatizaci služeb vytvářejících důvěru, software pro vyhledávání digitálních certifikátů v infrastruktuře, software pro připojení technologie pro správu certifikátů, digitálních podpisů, PKI a kryptografických klíčů, software pro řízení certifikačních autorit a podepisovacích řešení, software pro inventarizaci digitálních certifikátů a kryptografických klíčů a vyhledávání v něm, software pro notifikování a schvalování operací

spojených s důvěryhodnými službami na bázi digitálních certifikátů, podpisů a kryptografických klíčů, software pro řízení souladu interních a externích služeb vytvářejících důvěru se standardy, software pro řízení maturity infrastruktury veřejného klíče a služeb vytvářejících důvěru, software pro řízení digitální identity osob a zařízení, software pro integraci technologií pro řízení životního cyklu digitálních certifikátů, podpisů a kryptografických klíčů; (42) web hostingové služby a software jako služba a pronájem softwaru, software (tvorba -), software (aktualizace počítačového -), software (pronájem počítačového -), software jako služba [SaaS], konzultační služby v oboru softwaru jako služba (SAAS), služby v oblasti informačních technologií, vývoj softwaru, programování a implementace softwaru, poradenství v oblasti bezpečnostního softwaru, konzultační, poradenské a informační služby v oblasti informačních technologií, služby bezpečnostního technologického testování, software jako služba [SaaS] zaměřený na software pro strojové učení, testování bezpečnosti výrobků, konzultační služby v oblasti informačních technologií, platforma jako služba (PAAS), platforma jako služba [PaaS] zaměřená na softwarové platformy pro přenos obrazu, audiovizuálního obsahu, video obsahu a zpráv, služby zabezpečení dat, služby zabezpečení, ochrany a obnovy v oblasti informačních technologií, počítačové bezpečnostní služby ve formě administrace digitálních certifikátů, vývoj řešení pro aplikace počítačového softwaru, řešení problémů počítačového softwaru [technická podpora], vývoj softwaru, implementace počítačových programů do sítí, infrastruktura jako služba (IaaS), služby v oblasti počítačového bezpečnostního systému monitorování, monitorování počítačových systémů pro bezpečnostní účely, počítačová analýza bezpečnostních hrozeb pro ochranu dat, poskytování bezpečnostních služeb pro počítačové sítě, přístup k počítači a počítačové transakce, konzultace zaměřené na počítačovou bezpečnost, odborné poradenství vztahující se k počítačové bezpečnosti, konfigurace počítačového softwaru, konfigurace počítačových systémů a sítí, konfigurace počítačových sítí prostřednictvím softwaru, služby v oblasti konfigurace počítačových sítí, konfigurace počítačového hardwaru s použitím softwaru, integrace počítačového softwaru, integrace počítačových systémů a počítačových sítí, poradenství v oblasti integrace počítačových systémů, příprava technických zpráv (reportů), navrhování počítačových strojů a počítačového softwaru pro obchodní analýzy a reporting, technická podpora v oblasti počítačového softwaru a aplikací, monitorování síťových systémů, software, jmenovitě software jako služba (SAAS) zahrnující software pro řízení důvěryhodných elektronických služeb, software, jmenovitě software jako služba (SAAS) zahrnující software pro řízení životního cyklu certifikátů, digitálních podpisů a kryptografických klíčů, software, jmenovitě software jako služba (SAAS) zahrnující software pro automatizaci a ochranu elektronických služeb v provozu, software, jmenovitě software jako služba (SAAS) zahrnující software pro vydávání, obnovu, validaci a revokaci digitálních certifikátů prostřednictvím standardních i proprietárních protokolů a rozhraní, software, jmenovitě software jako služba (SAAS) zahrnující software pro vytváření a validaci digitálních podpisů prostřednictvím standardních i proprietárních protokolů a rozhraní, software, jmenovitě software jako služba (SAAS) zahrnující software pro řízení bezpečnosti při komunikaci dvou a víc systémů či prostředí, software, jmenovitě software jako služba (SAAS) zahrnující software pro automatizaci služeb vytvářejících důvěru, software, jmenovitě software jako služba (SAAS) zahrnující software pro vyhledávání digitálních certifikátů v infrastruktuře, software, jmenovitě software jako služba (SAAS) zahrnující software pro připojení technologie pro správu certifikátů, digitálních podpisů, PKI a kryptografických klíčů, software, jmenovitě software jako služba (SAAS) zahrnující software pro řízení certifikačních autorit a podepisovacích řešení, software, jmenovitě software jako služba (SAAS) zahrnující software pro inventarizaci digitálních certifikátů a kryptografických klíčů a vyhledávání v něm, software, jmenovitě software jako služba (SAAS) zahrnující software pro notifikování a schvalování operací spojených s důvěryhodnými službami na bázi digitálních certifikátů, podpisů a kryptografických klíčů, software, jmenovitě software jako služba (SAAS) zahrnující software pro řízení souladu interních a externích služeb vytvářejících důvěru se standardy, software, jmenovitě software jako služba (SAAS) zahrnující software pro řízení maturity infrastruktury veřejného klíče a služeb vytvářejících důvěru, software, jmenovitě software jako služba (SAAS) zahrnující software pro řízení digitální identity osob a zařízení, software, jmenovitě software jako služba (SAAS) zahrnující software pro integraci technologií pro řízení životního cyklu digitálních certifikátů, podpisů a kryptografických klíčů.

(511) 9, 42

(540)

CZCERTAINLY

(592) Slovní

- (111) **389879**
(220) 06.09.2021
(320) 06.09.2021
(442) 13.10.2021
(151) 19.01.2022
(730) **Hlásný Vojtěch**, 136, Býšť, 53322, CZ
(740) AK Marek Klauz, Mgr. Marek Klauz, advokát, U Koupaliště 249, Rapotín, 78814
(210) O-574486
(510) (12) brašny na motocykly, motocykly, motor pro motocykly, řetězy pro motocykly, řídítka pro motocykly, sedla pro motocykly, skútry (motocykly), dvoukolové vozíky, kolečka pro vozíky (dopravní prostředky), postranní přípojně vozíky k motocyklům, vozíky, zpětná zrcátka, brzdy pro vozidla, blatníky; (35) marketing, obchodní informace, obchodní informace a rady pro spotřebitele ve výběru produktů a služeb, obchodní průzkum, obchodní zprostředkovatelské služby, poptávky, propagace, reklama, indexace webových stránek pro obchodní nebo reklamní účely; (37) lakování, informace o opravách, opravy nepojízdných vozidel, údržba a opravy motorových vozidel, údržba vozidel.
(511) 12, 35, 37
(540)
(592) Slovní

Mototechnik.cz

- (111) **389880**
(220) 07.09.2021
(320) 07.09.2021
(442) 13.10.2021
(151) 19.01.2022
(730) **Dytrychová Lucie**, Myslkovice 121, Myslkovice, 39116, CZ
(740) Mgr. Petr Bokotej, advokát, Na poříčí 1041/12, Praha 1, Nové Město, 11000
(210) O-574496
(510) (41) sportovní a kulturní aktivity, kulturní služby, vedení kulturních akcí a aktivit, sportovní tábory, školení, zábava, prázdninové tábory, pořádání vzdělávacích a kulturních zábavních aktivit pro letní tábory; (43) provozování kempů, domovy pro seniory.
(511) 41, 43
(540)
(592) Slovní

FoxCampClub

- (111) **389881**
(220) 07.09.2021
(320) 07.09.2021
(442) 13.10.2021
(151) 19.01.2022
(730) **HOCKEY CLUB DYNAMO PARDUBICE a.s.**, Sukova třída 1735, Pardubice, Zelené Předměstí, 53002, CZ
(740) Advokátní kancelář Brož, Sedlatý s.r.o., Mgr. Petr Sedlatý, Vinohradská 2828/151, Praha 3, Žižkov, 13000
(210) O-574511
(591) Barevná
(510) (3) neléčivé kosmetické a toaletní přípravky, neléčivé přípravky pro ústní hygienu, parfumerní výrobky, éterické oleje, bělicí přípravky a další prací prostředky, přípravky na čištění, leštění, drhnutí, broušení; (14) vzácné kovy a jejich slitiny, šperky, drahokamy a polodrahokamy, hodinářské a chronometrické přístroje, zejména hodinky, klenotnické zboží, knoflíky manžet, jehlice do kravat, bižuterie, přívěšky; (16) papír a lepenka, tiskárenské výrobky, potřeby pro vazbu knih, fotografie, kancelářské potřeby (s výjimkou nábytku), lepidla pro kancelářské potřeby nebo pro domácnost, potřeby pro rýsování a kreslení a potřeby pro umělce, malířské štětce, tištěné instruktážní a výukové materiály, plastové archy, fólie a sáčky pro balení a obaly, tiskařské typy, štočky, upomínkové předměty z papíru, knihy, časopisy, pohlednice, sešity, plakáty, papírové štítky, nálepky na vozidla, papírové etikety, samolepky, formuláře, kalendáře, karty v rámci této třídy, hráčské kartičky, listky, nálepky, razítka, tužky, papírové vlajky, papírové praporky, obalové materiály z plastických hmot, propagační materiály spadající do této třídy; (18) kůže a imitace kůže, zvířecí kůže a usně, zavazadla a tašky, deštníky a slunečníky, vycházkové hole, biče, postroje a sedlářské výrobky, obojky, batohy, diplomaty, kabelky, vodítka a oblečky pro zvířata, kufrý, cestovní a sportovní tašky, klíčenky, peněženky, pouzdra v rámci této třídy; (21) domácí a kuchyňské potřeby a

nádoby, nádobí na vaření a nádobí na stolování (kromě lžic, vidliček a nožů), hřebeny a mycí houby, kartáče (kromě malířských štětců), materiály pro výrobu kartáčů, pomůcky pro čištění, sklo v surovém stavu nebo částečně zpracované (kromě stavebního skla), výrobky ze skla, porcelánu a kameniny, zejména náčiní a nádobí pro domácnost, láhve na pití, sklenice, šálky, termosky, misky, hrnky, vázy, keramické výrobky pro použití v kuchyni, suvenýry ze skla, porcelánu a kameniny; (24) textilie a náhražky textilií, bytový textil, textilní a plastové záclony a závěsy, povlečení, povlaky na polštáře, peřiny, textilní praporky, ručníky a osušky, utěrky, textilní prostírání, textilní vlajky; (25) oděvy, obuv, pokrývky hlavy, vázanky, ponožky, sportovní dresy, oblečení pro děti, zástěry, sportovní bundy, čepice, šály, opasky, šátky, trička, svetry, košile, spodní prádlo; (26) krajky, lemovky a výšivky a galanterie stuhu a mašle, knoflíky, galanterie háčky a očka, špendlíky a jehly, umělé květiny, ozdoby do vlasů, umělé vlasy, výšivky, nášivky, odznaky (ozdobné knoflíky), zažehlovací znaky; (27) koberce, rohožky, rohože, linoleum a jiné podlahové krytiny určené na stavebně dokončené podlahy, čalouny (ne z textilních látek); (28) hry, hračky a výrobky určené ke hraní, zařízení na videohry, cvičební a sportovní potřeby, vánoční ozdoby, potřeby pro gymnastiku a sport, nářadí pro sporty a hry, branky, puky, hokejky, sportovní chrániče, brusle; (35) reklama, propagace, řízení obchodní činnosti, obchodní administrativy, kancelářské práce, inzertní činnost; (41) vzdělávání, školení, zábava, sportovní a kulturní činnosti, výchova, provozování hokejových mužstev (sportovní aktivity), agenturní činnost v oblasti sportu (kromě obchodního zastupování), pořádání hokejových a jiných sportovních utkání, soutěží a turnajů, provozování tělovýchovných zařízení a zařízení sloužících k regeneraci a rekondici v rámci této třídy, provozování sportovních škol, pořádání kurzů a školení, činnost sportovních instruktorů, organizační činnost v oblasti sportu, služby sportovních klubů, sportovní výuka, trénink a instruktáž, školicí služby vztahující se ke sportu, trenérské služby v oblasti sportovních aktivit, služby zajišťování vstupenek na sportovní akce.

- (511) 3, 14, 16, 18, 21, 24, 25, 26, 27, 28, 35, 41
(540)



#VICNEZHokej

- (593) Obrazová

- (111) **389882**
(220) 07.09.2021
(320) 07.09.2021
(442) 13.10.2021
(151) 19.01.2022
(730) **HOCKEY CLUB DYNAMO PARDUBICE a.s.**, Sukova třída 1735, Pardubice, Zelené Předměstí, 53002, CZ
(740) Advokátní kancelář Brož, Sedlatý s.r.o., Mgr. Petr Sedlatý, Vinohradská 2828/151, Praha 3, Žižkov, 13000
(210) O-574512
(510) (3) neléčivé kosmetické a toaletní přípravky, neléčivé přípravky pro ústní hygienu, parfumerní výrobky, éterické oleje, bělicí přípravky a další prací prostředky, přípravky na čištění, leštění, drhnutí, broušení; (14) vzácné kovy a jejich slitiny, šperky, drahokamy a polodrahokamy, hodinářské a chronometrické přístroje, zejména hodinky, klenotnické zboží, knoflíky manžet, jehlice do kravat, bižuterie, přívěšky; (16) papír a lepenka, tiskárenské výrobky, potřeby pro vazbu knih, fotografie, kancelářské potřeby (s výjimkou nábytku), lepidla pro kancelářské potřeby nebo pro domácnost, potřeby pro rýsování a kreslení a potřeby pro umělce, malířské štětce, tištěné instruktážní a výukové materiály, plastové archy, fólie a sáčky pro balení a obaly, tiskařské typy, štočky, upomínkové předměty z papíru, knihy, časopisy, pohlednice, sešity, plakáty, papírové štítky, nálepky na vozidla, papírové etikety, samolepky, formuláře, kalendáře, karty v rámci této třídy, hráčské kartičky, listky, nálepky, razítka, tužky, papírové vlajky, papírové praporky, obalové materiály z plastických hmot, propagační materiály spadající do této třídy; (18) kůže a imitace kůže, zvířecí kůže a usně, zavazadla a tašky, deštníky a slunečníky, vycházkové hole, biče, postroje a sedlářské výrobky, obojky, batohy, diplomaty, kabelky, vodítka a oblečky pro zvířata, kufrý, cestovní a sportovní tašky, klíčenky,

peněženky, pouzdra v rámci této třídy; (21) domácí a kuchyňské potřeby a nádoby, nádobí na vaření a nádobí na stolování (kromě lžic, vidliček a nožů), hřebeny a mycí houby, kartáče (kromě malířských štětců), materiály pro výrobu kartáčů, pomůcky pro čištění, sklo v surovém stavu nebo částečně zpracovaném (kromě stavebního skla), výrobky ze skla, porcelánu a kameniny, zejména náčiní a nádobí pro domácnost, láhve na pití, sklenice, šálky, termosky, misky, hrnky, vázy, keramické výrobky pro použití v kuchyni, suvenýry ze skla, porcelánu a kameniny; (24) textilie a náhražky textilií, bytový textil, textilní a plastové záclony a závěsy, povlečení, povlaky na polštáře, peřiny, textilní praporky, ručníky a osušky, utěrky, textilní prostírání, textilní vlajky; (25) oděvy, obuv, pokrývky hlavy, vázanky, ponožky, sportovní dresy, oblečení pro děti, zástěry, sportovní bundy, čepice, šály, opasky, šátky, trička, svetry, košile, spodní prádlo; (26) krajky, lemovky a výšivky a galanterní stuhy a mašle, knoflíky, galanterní háčky a očka, špendlíky a jehly, umělé květiny, ozdoby do vlasů, umělé vlasy, výšivky, nášivky, odznaky (ozdobné knoflíky), zažehlovací znaky; (27) koberce, rohožky, rohože, linoleum a jiné podlahové krytiny určené na stavebně dokončené podlahy, čalouny (ne z textilních látek); (28) hry, hračky a výrobky určené ke hraní, zařízení na videohry, cvičební a sportovní potřeby, vánoční ozdoby, potřeby pro gymnastiku a sport, nářadí pro sporty a hry, branky, puky, hokejky, sportovní chrániče, brusle; (35) reklama, propagace, řízení obchodní činnosti, obchodní administrativa, kancelářské práce, inzertní činnost; (41) vzdělávání, školení, zábava, sportovní a kulturní činnosti, výchova, provozování hokejových mužstev (sportovní aktivity), agenturní činnost v oblasti sportu (kromě obchodního zastupování), pořádání hokejových a jiných sportovních utkání, soutěží a turnajů, provozování tělovýchovných zařízení a zařízení sloužících k regeneraci a rekondici v rámci této třídy, provozování sportovních škol, pořádání kurzů a školení, činnost sportovních instruktorů, organizační činnost v oblasti sportu, služby sportovních klubů, sportovní výuka, trénink a instruktáž, školící služby vztahující se ke sportu, trenérské služby v oblasti sportovních aktivit, služby zajišťování vstupenek na sportovní akce.

(511) 3, 14, 16, 18, 21, 24, 25, 26, 27, 28, 35, 41
(540)



(593) Obrazová

(111) **389883**
(220) 07.09.2021
(320) 07.09.2021
(442) 13.10.2021
(151) 19.01.2022
(730) **HOCKEY CLUB DYNAMO PARDUBICE a.s.**, Sukova třída 1735, Pardubice, Zelené Předměstí, 53002, CZ
(740) Advokátní kancelář Brož, Sedlatý s.r.o., Mgr. Petr Sedlatý, Vinohradská 2828/151, Praha 3, Žižkov, 13000
(210) O-574513
(591) Barevná
(510) (3) neléčivé kosmetické a toaletní přípravky, neléčivé přípravky pro ústní hygienu, parfumerní výrobky, éterické oleje, bělicí přípravky a další prací prostředky, přípravky na čištění, leštění, drhnutí, broušení; (14) vzácné kovy a jejich slitiny, šperky, drahokamy a polodrahokamy, hodinářské a chronometrické přístroje, zejména hodinky, klenotnické zboží, knoflíky manžet, jehlice do kravat, bižuterie, přívěšky; (16) papír a lepenka, tiskárenské výrobky, potřeby pro vazbu knih, fotografie, kancelářské potřeby (s výjimkou nábytku), lepidla pro kancelářské potřeby nebo pro domácnost, potřeby pro rýsování a kreslení a potřeby pro umělce, malířské štětce, tištěné instruktážní a výukové materiály, plastové archy, fólie a sáčky pro balení a obaly, tiskařské typy, štočky, upomínkové předměty z papíru, knihy, časopisy, pohlednice, sešity, plakáty, papírové štítky, nálepky na vozidla, papírové etikety, samolepky, formuláře, kalendáře, karty v rámci této třídy, hráčské kartičky, listky, nálepky, razítka, tužky, papírové vlajky, papírové praporky, obalové materiály z plastických hmot, propagační materiály spadající do této třídy; (18) kůže a imitace kůže, zvířecí kůže a

ušně, zavazadla a tašky, deštníky a slunečníky, vycházkové hole, biče, postroje a sedlářské výrobky, obojky, batohy, diplomatky, kabelky, vodítka a oblečky pro zvířata, kufrý, cestovní a sportovní tašky, klíčenky, peněženky, pouzdra v rámci této třídy; (21) domácí a kuchyňské potřeby a nádoby, nádobí na vaření a nádobí na stolování (kromě lžic, vidliček a nožů), hřebeny a mycí houby, kartáče (kromě malířských štětců), materiály pro výrobu kartáčů, pomůcky pro čištění, sklo v surovém stavu nebo částečně zpracovaném (kromě stavebního skla), výrobky ze skla, porcelánu a kameniny, zejména náčiní a nádobí pro domácnost, láhve na pití, sklenice, šálky, termosky, misky, hrnky, vázy, keramické výrobky pro použití v kuchyni, suvenýry ze skla, porcelánu a kameniny; (24) textilie a náhražky textilií, bytový textil, textilní a plastové záclony a závěsy, povlečení, povlaky na polštáře, peřiny, textilní praporky, ručníky a osušky, utěrky, textilní prostírání, textilní vlajky; (25) oděvy, obuv, pokrývky hlavy, vázanky, ponožky, sportovní dresy, oblečení pro děti, zástěry, sportovní bundy, čepice, šály, opasky, šátky, trička, svetry, košile, spodní prádlo; (26) krajky, lemovky a výšivky a galanterní stuhy a mašle, knoflíky, galanterní háčky a očka, špendlíky a jehly, umělé květiny, ozdoby do vlasů, umělé vlasy, výšivky, nášivky, odznaky (ozdobné knoflíky), zažehlovací znaky; (27) koberce, rohožky, rohože, linoleum a jiné podlahové krytiny určené na stavebně dokončené podlahy, čalouny (ne z textilních látek); (28) hry, hračky a výrobky určené ke hraní, zařízení na videohry, cvičební a sportovní potřeby, vánoční ozdoby, potřeby pro gymnastiku a sport, nářadí pro sporty a hry, branky, puky, hokejky, sportovní chrániče, brusle; (35) reklama, propagace, řízení obchodní činnosti, obchodní administrativa, kancelářské práce, inzertní činnost; (41) vzdělávání, školení, zábava, sportovní a kulturní činnosti, výchova, provozování hokejových mužstev (sportovní aktivity), agenturní činnost v oblasti sportu (kromě obchodního zastupování), pořádání hokejových a jiných sportovních utkání, soutěží a turnajů, provozování tělovýchovných zařízení a zařízení sloužících k regeneraci a rekondici v rámci této třídy, provozování sportovních škol, pořádání kurzů a školení, činnost sportovních instruktorů, organizační činnost v oblasti sportu, služby sportovních klubů, sportovní výuka, trénink a instruktáž, školící služby vztahující se ke sportu, trenérské služby v oblasti sportovních aktivit, služby zajišťování vstupenek na sportovní akce.

(511) 3, 14, 16, 18, 21, 24, 25, 26, 27, 28, 35, 41
(540)



(593) Obrazová

(111) **389884**
(220) 07.09.2021
(320) 07.09.2021
(442) 13.10.2021
(151) 19.01.2022
(730) **HOCKEY CLUB DYNAMO PARDUBICE a.s.**, Sukova třída 1735, Pardubice, Zelené Předměstí, 53002, CZ
(740) Advokátní kancelář Brož, Sedlatý s.r.o., Mgr. Petr Sedlatý, Vinohradská 2828/151, Praha 3, Žižkov, 13000
(210) O-574514
(510) (3) neléčivé kosmetické a toaletní přípravky, neléčivé přípravky pro ústní hygienu, parfumerní výrobky, éterické oleje, bělicí přípravky a další prací prostředky, přípravky na čištění, leštění, drhnutí, broušení; (14) vzácné kovy a jejich slitiny, šperky, drahokamy a polodrahokamy, hodinářské a chronometrické přístroje, zejména hodinky, klenotnické zboží, knoflíky manžet, jehlice do kravat, bižuterie, přívěšky; (16) papír a lepenka, tiskárenské výrobky, potřeby pro vazbu knih, fotografie, kancelářské potřeby (s výjimkou nábytku), lepidla pro kancelářské potřeby nebo pro domácnost, potřeby pro rýsování a kreslení a potřeby pro umělce, malířské štětce, tištěné instruktážní a výukové materiály, plastové archy, fólie a sáčky pro balení a obaly, tiskařské typy, štočky, upomínkové předměty z papíru, knihy, časopisy, pohlednice, sešity, plakáty, papírové štítky, nálepky na vozidla, papírové etikety, samolepky, formuláře, kalendáře, karty v rámci

této třídy, hráčské kartičky, listky, nálepky, razítka, tužky, papírové vlajky, papírové praporky, obalové materiály z plastických hmot, propagační materiály spadající do této třídy; (18) kůže a imitace kůže, zvířecí kůže a usně, zavazadla a tašky, deštníky a slunečníky, vycházkové hole, biče, postroje a sedlářské výrobky, obojky, batohy, diplomaty, kabelky, vodítka a oblečky pro zvířata, kufrý, cestovní a sportovní tašky, klíčenky, peněženky, pouzdra v rámci této třídy; (21) domácí a kuchyňské potřeby a nádoby, nádobí na vaření a nádobí na stolování (kromě lžic, vidliček a nožů), hřebeny a mycí houby, kartáče (kromě malířských štětců), materiály pro výrobu kartáčů, pomůcky pro čištění, sklo v surovém stavu nebo částečně zpracovaném (kromě stavebního skla), výrobky ze skla, porcelánu a kameniny, zejména náčiní a nádobí pro domácnost, láhve na pití, sklenice, šálky, termosky, misky, hrnky, vázy, keramické výrobky pro použití v kuchyni, suvenýry ze skla, porcelánu a kameniny; (24) textilie a náhražky textilií, bytový textil, textilní a plastové záclony a závěsy, povlečení, povlaky na polštáře, peřiny, textilní praporky, ručníky a osušky, utěrky, textilní prostírání, textilní vlajky; (25) oděvy, obuv, pokrývky hlavy, vázanky, ponožky, sportovní dresy, oblečení pro děti, zástěry, sportovní bundy, čepice, šály, opasky, šátky, trička, svetry, košile, spodní prádlo; (26) krajky, lemovky a výšivky a galanterní stuhu a mašle, knoflíky, galanterní háčky a očka, špendlíky a jehly, umělé květiny, ozdoby do vlasů, umělé vlasy, výšivky, nášivky, odznaky (ozdobné knoflíky), zažehlovací znaky; (27) koberce, rohožky, rohože, linoleum a jiné podlahové krytiny určené na stavebně dokončené podlahy, čalouny (ne z textilních látek); (28) hry, hračky a výrobky určené ke hraní, zařízení na videohry, cvičební a sportovní potřeby, vánoční ozdoby, potřeby pro gymnastiku a sport, nářadí pro sporty a hry, branky, puky, hokejky, sportovní chrániče, brusle; (35) reklama, propagace, řízení obchodní činnosti, obchodní administrativa, kancelářské práce, inzertní činnost; (41) vzdělávání, školení, zábava, sportovní a kulturní činnosti, výchova, provozování hokejových mužstev (sportovní aktivity), agenturní činnost v oblasti sportu (kromě obchodního zastupování), pořádání hokejových a jiných sportovních utkání, soutěží a turnajů, provozování tělovýchovných zařízení a zařízení sloužících k regeneraci a rekondici v rámci této třídy, provozování sportovních škol, pořádání kurzů a školení, činnost sportovních instruktorů, organizační činnost v oblasti sportu, služby sportovních klubů, sportovní výuka, trénink a instruktáž, školicí služby vztahující se ke sportu, trenérské služby v oblasti sportovních aktivit, služby zajišťování vstupenek na sportovní akce.

(511) 3, 14, 16, 18, 21, 24, 25, 26, 27, 28, 35, 41
(540)



(593) Obrazová

(111) **389885**
(220) 07.09.2021
(320) 07.09.2021
(442) 13.10.2021
(151) 19.01.2022
(730) **HOCKEY CLUB DYNAMO PARDUBICE a.s.**, Sukova třída 1735, Pardubice, Zelené Předměstí, 53002, CZ
(740) Advokátní kancelář Brož, Sedlatý s.r.o., Mgr. Petr Sedlatý, Vinohradská 2828/151, Praha 3, Žižkov, 13000
(210) O-574515
(591) Barevná
(510) (3) neléčivé kosmetické a toaletní přípravky, neléčivé přípravky pro ústní hygienu, parfumerní výrobky, éterické oleje, bělicí přípravky a další prací prostředky, přípravky na čištění, leštění, drhnutí, broušení; (14) vzácné kovy a jejich slitiny, šperky, drahokamy a polodrahokamy, hodinářské a chronometrické přístroje, zejména hodinky, klenotnické zboží, knoflíky manžet, jehlice do kravat, bižuterie, přívěsky; (16) papír a lepenka, tiskárenské výrobky, potřeby pro vazbu knih, fotografie, kancelářské potřeby (s výjimkou nábytku), lepidla pro kancelářské potřeby nebo pro domácnost, potřeby pro rýsování a kreslení a potřeby pro umělce, malířské štětce, tištěné instruktážní a výukové materiály, plastové archy, fólie a sáčky

pro balení a obaly, tiskařské typy, štočky, upomínkové předměty z papíru, knihy, časopisy, pohlednice, sešity, plakáty, papírové štítky, nálepky na vozidla, papírové etikety, samolepky, formuláře, kalendáře, karty v rámci této třídy, hráčské kartičky, listky, nálepky, razítka, tužky, papírové vlajky, papírové praporky, obalové materiály z plastických hmot, propagační materiály spadající do této třídy; (18) kůže a imitace kůže, zvířecí kůže a usně, zavazadla a tašky, deštníky a slunečníky, vycházkové hole, biče, postroje a sedlářské výrobky, obojky, batohy, diplomaty, kabelky, vodítka a oblečky pro zvířata, kufrý, cestovní a sportovní tašky, klíčenky, peněženky, pouzdra v rámci této třídy; (21) domácí a kuchyňské potřeby a nádoby, nádobí na vaření a nádobí na stolování (kromě lžic, vidliček a nožů), hřebeny a mycí houby, kartáče (kromě malířských štětců), materiály pro výrobu kartáčů, pomůcky pro čištění, sklo v surovém stavu nebo částečně zpracovaném (kromě stavebního skla), výrobky ze skla, porcelánu a kameniny, zejména náčiní a nádobí pro domácnost, láhve na pití, sklenice, šálky, termosky, misky, hrnky, vázy, keramické výrobky pro použití v kuchyni, suvenýry ze skla, porcelánu a kameniny; (24) textilie a náhražky textilií, bytový textil, textilní a plastové záclony a závěsy, povlečení, povlaky na polštáře, peřiny, textilní praporky, ručníky a osušky, utěrky, textilní prostírání, textilní vlajky; (25) oděvy, obuv, pokrývky hlavy, vázanky, ponožky, sportovní dresy, oblečení pro děti, zástěry, sportovní bundy, čepice, šály, opasky, šátky, trička, svetry, košile, spodní prádlo; (26) krajky, lemovky a výšivky a galanterní stuhu a mašle, knoflíky, galanterní háčky a očka, špendlíky a jehly, umělé květiny, ozdoby do vlasů, umělé vlasy, výšivky, nášivky, odznaky (ozdobné knoflíky), zažehlovací znaky; (27) koberce, rohožky, rohože, linoleum a jiné podlahové krytiny určené na stavebně dokončené podlahy, čalouny (ne z textilních látek); (28) hry, hračky a výrobky určené ke hraní, zařízení na videohry, cvičební a sportovní potřeby, vánoční ozdoby, potřeby pro gymnastiku a sport, nářadí pro sporty a hry, branky, puky, hokejky, sportovní chrániče, brusle; (35) reklama, propagace, řízení obchodní činnosti, obchodní administrativa, kancelářské práce, inzertní činnost; (41) vzdělávání, školení, zábava, sportovní a kulturní činnosti, výchova, provozování hokejových mužstev (sportovní aktivity), agenturní činnost v oblasti sportu (kromě obchodního zastupování), pořádání hokejových a jiných sportovních utkání, soutěží a turnajů, provozování tělovýchovných zařízení a zařízení sloužících k regeneraci a rekondici v rámci této třídy, provozování sportovních škol, pořádání kurzů a školení, činnost sportovních instruktorů, organizační činnost v oblasti sportu, služby sportovních klubů, sportovní výuka, trénink a instruktáž, školicí služby vztahující se ke sportu, trenérské služby v oblasti sportovních aktivit, služby zajišťování vstupenek na sportovní akce.

(511) 3, 14, 16, 18, 21, 24, 25, 26, 27, 28, 35, 41
(540)

DYNAMO JE #VICNEZHOKAJ

(593) Obrazová

(111) **389886**
(220) 07.09.2021
(320) 07.09.2021
(442) 13.10.2021
(151) 19.01.2022
(730) **HOCKEY CLUB DYNAMO PARDUBICE a.s.**, Sukova třída 1735, Pardubice, Zelené Předměstí, 53002, CZ
(740) Advokátní kancelář Brož, Sedlatý s.r.o., Mgr. Petr Sedlatý, Vinohradská 2828/151, Praha 3, Žižkov, 13000
(210) O-574516
(510) (3) neléčivé kosmetické a toaletní přípravky, neléčivé přípravky pro ústní hygienu, parfumerní výrobky, éterické oleje, bělicí přípravky a další prací prostředky, přípravky na čištění, leštění, drhnutí, broušení; (14) vzácné kovy a jejich slitiny, šperky, drahokamy a polodrahokamy, hodinářské a chronometrické přístroje, zejména hodinky, klenotnické zboží, knoflíky manžet, jehlice do kravat, bižuterie, přívěsky; (16) papír a lepenka, tiskárenské výrobky, potřeby pro vazbu knih, fotografie, kancelářské potřeby (s výjimkou nábytku), lepidla pro kancelářské potřeby nebo pro domácnost, potřeby pro rýsování a kreslení a potřeby pro umělce, malířské štětce, tištěné instruktážní a výukové materiály, plastové archy, fólie a sáčky pro balení a obaly, tiskařské typy, štočky, upomínkové předměty z papíru, knihy, časopisy, pohlednice, sešity, plakáty, papírové štítky, nálepky na vozidla, papírové etikety, samolepky, formuláře, kalendáře, karty v rámci této třídy, hráčské kartičky, listky, nálepky, razítka, tužky, papírové vlajky, papírové praporky, obalové materiály z plastických hmot, propagační

materiály spadající do této třídy; (18) kůže a imitace kůže, zvířecí kůže a usně, zavazadla a tašky, deštníky a slunečníky, vycházkové hole, biče, postroje a sedlářské výrobky, obojky, batohy, diplomatky, kabelky, vodítka a oblečky pro zvířata, kufry, cestovní a sportovní tašky, klíčenky, peněženky, pouzdra v rámci této třídy; (21) domácí a kuchyňské potřeby a nádoby, nádobí na vaření a nádobí na stolování (kromě lžic, vidlicek a nožů), hřebeny a mycí houby, kartáče (kromě malířských štětců), materiály pro výrobu kartáčů, pomůcky pro čištění, sklo v surovém stavu nebo částečně zpracovaném (kromě stavebního skla), výrobky ze skla, porcelánu a kameniny, zejména náčiní a nádobí pro domácnost, láhve na pití, sklenice, šálky, termosky, misky, hrnky, vázy, keramické výrobky pro použití v kuchyni, suvenýry ze skla, porcelánu a kameniny; (24) textilie a náhražky textilií, bytový textil, textilní a plastové záclony a závěsy, povlečení, povlaky na polštáře, peřiny, textilní praporky, ručníky a osušky, utěrky, textilní prostírání, textilní vlajky; (25) oděvy, obuv, pokrývky hlavy, vázanky, ponožky, sportovní dresy, oblečení pro děti, zástěry, sportovní bundy, čepice, šály, opasky, šátky, trička, svetry, košile, spodní prádlo; (26) krajky, lemůvky a výšivky a galanterní stuhy a mašle, knoflíky, galanterní háčky a očka, špendlíky a jehly, umělé květiny, ozdoby do vlasů, umělé vlasy, výšivky, nášivky, odznaky (ozdobné knoflíky), zažehlovací znaky; (27) koberce, rohožky, rohože, linoleum a jiné podlahové krytiny určené na stavebně dokončené podlahy, čalouny (ne z textilních látek) (28) hry, hračky a výrobky určené ke hraní, zařízení na videohry, cvičební a sportovní potřeby, vánoční ozdoby, potřeby pro gymnastiku a sport, nářadí pro sporty a hry, branky, puky, hokejky, sportovní chrániče, brusle; (35) reklama, propagace, řízení obchodní činnosti, obchodní administrativa, kancelářské práce, inzertní činnost; (41) vzdělávání, školení, zábava, sportovní a kulturní činnosti, výchova, provozování hokejových mužstev (sportovní aktivity), agenturní činnost v oblasti sportu (kromě obchodního zastupování), pořádání hokejových a jiných sportovních utkání, soutěží a turnajů, provozování tělovýchovných zařízení a zařízení sloužících k regeneraci a rekondici v rámci této třídy, provozování sportovních škol, pořádání kurzů a školení, činnost sportovních instruktorů, organizační činnost v oblasti sportu, služby sportovních klubů, sportovní výuka, trénink a instruktáž, školící služby vztahující se ke sportu, trenérské služby v oblasti sportovních aktivit, služby zajišťování vstupenek na sportovní akce.

(511) 3, 14, 16, 18, 21, 24, 25, 26, 27, 28, 35, 41
(540)

DYNAMO JE #VICNEZHOKEJ

(593) Obrazová

(111) **389887**

(220) 20.09.2021

(320) 20.09.2021

(442) 13.10.2021

(151) 19.01.2022

(730) Český telekomunikační úřad, Sokolovská 58/219, Praha 9, Vysočany, 19000, CZ

(210) O-574725

(591) Barevná

(510) (9) přístroje a zařízení telekomunikační a radiokomunikační techniky a jejich součástí, telekomunikační, radiokomunikační a multifunkční sítě a jejich součástí, telefonní přístroje všeho druhu, telefonní ústředny, satelitní vysílací, přijímací a zesilovací technika, radiolokační technika, přístroje pro zpracování informací, počítače, počítačové programy/software, elektronické počítačové informační a řídicí systémy/technologie, přístroje pro kódování a dekódování signálů/informací, elektronické klíče/kódy, přístroje pro záznam, převod a reprodukci zvuku, reproduktory, přístroje pro kontrolu, signalizaci, vážení a měření, elektro součástky všeho druhu, baterie a akumulátory, elektroinstalační materiály, elektrické vodiče-kabely všeho druhu, optické kabely, nosiče dat v elektronické podobě a zvukově-obrazové záznamy magnetické nebo v elektronické podobě, přístroje optické, vědecké aparáty a zařízení, přístroje pro vedení, výrobu, přepínání, přeměnu, akumulaci, regulaci nebo řízení elektrického proudu, ochranné pomůcky uvedené v této třídě; (16) tiskoviny, formuláře, brožury, katalogy, manuály, referenční, uživatelské a jiné příručky, tištěné návody k použití, ostatní tištěné dokumentace pro výpočetní, telekomunikační a jiná technická zařízení a přístroje; (35) reklamní, inzertní a propagační činnost, marketing, automatizované zpracování dat, systematizace informací do počítačových databází, informační, konzultační a poradenské služby ve vztahu k výše uvedeným službám ve třídě 35; (38) poskytování informací a odborných konzultací a posudků v oblasti telekomunikací a

radiokomunikací, spojové a telekomunikační služby, poskytování telekomunikačních připojení, vysílací služby, počítačová komunikace - elektronický přenos dat a informací, elektronická pošta, pronájem telekomunikačních přístrojů a zařízení pro přenos dat a informací; (41) vydavatelská a nakladatelská činnost, výchova a vzdělávání, školící služby, zábava, sportovní a kulturní aktivity, poskytování zpravodajských informací, informační, konzultační a poradenské služby týkající se výše uvedených služeb ve třídě 41; (42) stanovování základních podmínek pro systém státní regulace v telekomunikacích, vydávání pověření a povolení k poskytování telekomunikačních služeb a ke zřizování a provozování telekomunikačních zařízení a sítí, rádiových stanic a podobně, schvalování způsobilosti koncových telekomunikačních zařízení a sítí, certifikace, posuzování shody telekomunikačních zařízení, zpracovávání a projednávání návrhů tarifní politiky pro telekomunikační služby, reprezentace České republiky v oblasti telekomunikací v mezinárodních organizacích, sjednávání mezinárodních smluv, koordinace využití zahraniční pomoci v telekomunikacích, přidělování kmitočtů pro všechny druhy radiokomunikačních služeb, kontrola využívání kmitočtových pásem, notifikace kmitočtových přidělů pro radiokomunikační služby v rámci mezinárodní telekomunikační unie, regulace a kontrola vysílacích a telekomunikačních služeb, inspekční činnost, kontrola dodržování parametrů a podmínek vysílacích radiokomunikačních prostředků, výkon státní inspekce telekomunikací a radiokomunikací, státní odborný dozor telekomunikací, sledování a hodnocení závazků rozvoje a ukazatelů jakosti telekomunikačních výkonů u jednotlivých provozovatelů, zajišťování činnosti kontrolních měřících středisek, činnost v oblasti ochrany práv uživatelů a provozovatelů telekomunikačních sítí, služeb a zařízení, vše spadající do této třídy; (45) legislativní činnost, zajišťování dodržování zákona o telekomunikacích.

(511) 9, 16, 35, 38, 41, 42, 45

(540)



(593) Obrazová

(111) **389888**

(220) 20.09.2021

(320) 20.09.2021

(442) 13.10.2021

(151) 19.01.2022

(730) Český telekomunikační úřad, Sokolovská 58/219, Praha 9, Vysočany, 19000, CZ

(210) O-574726

(510) (9) přístroje a zařízení telekomunikační a radiokomunikační techniky a jejich součástí, telekomunikační, radiokomunikační a multifunkční sítě a jejich součástí, telefonní přístroje všeho druhu, telefonní ústředny, satelitní vysílací, přijímací a zesilovací technika, radiolokační technika, přístroje pro zpracování informací, počítače, počítačové programy/software, elektronické počítačové informační a řídicí systémy/technologie, přístroje pro kódování a dekódování signálů/informací, elektronické klíče/kódy, přístroje pro záznam, převod a reprodukci zvuku, reproduktory, přístroje pro kontrolu, signalizaci, vážení a měření, elektro součástky všeho druhu, baterie a akumulátory, elektroinstalační materiály, elektrické vodiče-kabely všeho druhu, optické kabely, nosiče dat v elektronické podobě a zvukově-obrazové záznamy magnetické nebo v elektronické podobě, přístroje optické, vědecké aparáty a zařízení, přístroje pro vedení, výrobu, přepínání, přeměnu, akumulaci, regulaci nebo řízení elektrického proudu, ochranné pomůcky uvedené v této třídě; (16) tiskoviny, formuláře, brožury, katalogy, manuály, referenční, uživatelské a jiné příručky, tištěné návody k použití, ostatní tištěné dokumentace pro výpočetní, telekomunikační a jiná

technická zařízení a přístroje; (35) reklamní, inzertní a propagační činnost, marketing, automatizované zpracování dat, systematizace informací do počítačových databází, informační, konzultační a poradenské služby ve vztahu k výše uvedeným službám ve třídě 35; (38) poskytování informací a odborných konzultací a posudků v oblasti telekomunikací a radiokomunikací, spojové a telekomunikační služby, poskytování telekomunikačních připojení, vysílací služby, počítačová komunikace - elektronický přenos dat a informací, elektronická pošta, pronájem telekomunikačních přístrojů a zařízení pro přenos dat a informací; (41) vydavatelská a nakladatelská činnost, výchova a vzdělávání, školicí služby, zábava, sportovní a kulturní aktivity, poskytování zpravodajských informací, informační, konzultační a poradenské služby týkající se výše uvedených služeb ve třídě 41; (42) stanovování základních podmínek pro systém státní regulace v telekomunikacích, vydávání povolení a povolení k poskytování telekomunikačních služeb a ke zřízení a provozování telekomunikačních zařízení a sítí, rádiových stanic a podobně, schvalování způsobilosti koncových telekomunikačních zařízení a sítí, certifikace, posuzování shody telekomunikačních zařízení, zpracovávání a projednávání návrhů tarifní politiky pro telekomunikační služby, reprezentace České republiky v oblasti telekomunikací v mezinárodních organizacích, sjednávání mezinárodních smluv, koordinace využití zahraniční pomoci v telekomunikacích, přidělování kmitočtů pro všechny druhy radiokomunikačních služeb, kontrola využívání kmitočtových pásem, notifikace kmitočtových přidělů pro radiokomunikační služby v rámci mezinárodní telekomunikační unie, regulace a kontrola vysílání a telekomunikačních služeb, inspekční činnost, kontrola dodržování parametrů a podmínek vysílání radiokomunikačních prostředků, výkon státní inspekce telekomunikací a radiokomunikací, státní odborný dozor telekomunikací, sledování a hodnocení závazků rozvoje a ukazatelů jakosti telekomunikačních výkonů u jednotlivých provozovatelů, zajišťování činnosti kontrolních měřících středisek, činnost v oblasti ochrany práv uživatelů a provozovatelů telekomunikačních sítí, služeb a zařízení, vše spadající do této třídy; (45) legislativní činnost, zajišťování dodržování zákona o telekomunikacích.

(511) 9, 16, 35, 38, 41, 42, 45
(540)



(593) Obrazová

(111) **389889**
(220) 20.09.2021
(320) 20.09.2021
(442) 13.10.2021
(151) 19.01.2022
(730) **Český telekomunikační úřad**, Sokolovská 58/219, Praha 9, Vysočany, 19000, CZ
(210) O-574727
(591) Barevná
(510) (9) přístroje a zařízení telekomunikační a radiokomunikační techniky a jejich součástí, telekomunikační, radiokomunikační a multifunkční sítě a jejich součástí, telefonní přístroje všeho druhu, telefonní ústředny, satelitní vysílací, přijímací a zesilovací technika, radiolokační technika, přístroje pro zpracování informací, počítače, počítačové programy/software, elektronické počítačové informační a řídicí systémy/technologie, přístroje pro kódování a dekódování signálů/informací, elektronické klíče/kódy, přístroje pro záznam, převod a reprodukci zvuku, reproduktory, přístroje pro kontrolu, signalizaci, vážení a měření, elektrosoučástky všeho druhu, baterie a akumulátory, elektroinstalační materiály, elektrické vodiče-kabely

všeho druhu, optické kabely, nosiče dat v elektronické podobě a zvukově-obrazové záznamy magnetické nebo v elektronické podobě, přístroje optické, vědecké aparáty a zařízení, přístroje pro vedení, výrobu, přepínání, přeměnu, akumulaci, regulaci nebo řízení elektrického proudu, ochranné pomůcky uvedené v této třídě; (16) tiskoviny, formuláře, brožury, katalogy, manuály, referenční, uživatelské a jiné příručky, tištěné návody k použití, ostatní tištěné dokumentace pro výpočetní, telekomunikační a jiná technická zařízení a přístroje; (35) reklamní, inzertní a propagační činnost, marketing, automatizované zpracování dat, systematizace informací do počítačových databází, informační, konzultační a poradenské služby ve vztahu k výše uvedeným službám ve třídě 35; (38) poskytování informací a odborných konzultací a posudků v oblasti telekomunikací a radiokomunikací, spojové a telekomunikační služby, poskytování telekomunikačních připojení, vysílací služby, počítačová komunikace - elektronický přenos dat a informací, elektronická pošta, pronájem telekomunikačních přístrojů a zařízení pro přenos dat a informací; (41) vydavatelská a nakladatelská činnost, výchova a vzdělávání, školicí služby, zábava, sportovní a kulturní aktivity, poskytování zpravodajských informací, informační, konzultační a poradenské služby týkající se výše uvedených služeb ve třídě 41; (42) stanovování základních podmínek pro systém státní regulace v telekomunikacích, vydávání povolení a povolení k poskytování telekomunikačních služeb a ke zřízení a provozování telekomunikačních zařízení a sítí, rádiových stanic a podobně, schvalování způsobilosti koncových telekomunikačních zařízení a sítí, certifikace, posuzování shody telekomunikačních zařízení, zpracovávání a projednávání návrhů tarifní politiky pro telekomunikační služby, reprezentace České republiky v oblasti telekomunikací v mezinárodních organizacích, sjednávání mezinárodních smluv, koordinace využití zahraniční pomoci v telekomunikacích, přidělování kmitočtů pro všechny druhy radiokomunikačních služeb, kontrola využívání kmitočtových pásem, notifikace kmitočtových přidělů pro radiokomunikační služby v rámci mezinárodní telekomunikační unie, regulace a kontrola vysílání a telekomunikačních služeb, inspekční činnost, kontrola dodržování parametrů a podmínek vysílání radiokomunikačních prostředků, výkon státní inspekce telekomunikací a radiokomunikací, státní odborný dozor telekomunikací, sledování a hodnocení závazků rozvoje a ukazatelů jakosti telekomunikačních výkonů u jednotlivých provozovatelů, zajišťování činnosti kontrolních měřících středisek, činnost v oblasti ochrany práv uživatelů a provozovatelů telekomunikačních sítí, služeb a zařízení, vše spadající do této třídy; (45) legislativní činnost, zajišťování dodržování zákona o telekomunikacích.

(511) 9, 16, 35, 38, 41, 42, 45
(540)



(593) Obrazová

(111) **389890**
(220) 20.09.2021
(320) 20.09.2021
(442) 13.10.2021
(151) 19.01.2022
(730) **Český telekomunikační úřad**, Sokolovská 58/219, Praha 9, Vysočany, 19000, CZ
(210) O-574728
(510) (9) přístroje a zařízení telekomunikační a radiokomunikační techniky a jejich součástí, telekomunikační, radiokomunikační a multifunkční sítě a jejich součástí, telefonní přístroje všeho druhu, telefonní ústředny, satelitní vysílací, přijímací a zesilovací technika, radiolokační technika, přístroje pro zpracování informací, počítače, počítačové programy/software, elektronické počítačové informační a řídicí systémy/technologie, přístroje pro kódování a dekódování signálů/informací, elektronické klíče/kódy, přístroje pro záznam, převod a reprodukci zvuku, reproduktory, přístroje pro kontrolu, signalizaci, vážení a měření, elektrosoučástky všeho druhu, baterie a akumulátory, elektroinstalační materiály, elektrické vodiče-kabely všeho druhu, optické kabely, nosiče dat v elektronické podobě a zvukově-obrazové záznamy magnetické nebo v elektronické podobě, přístroje optické, vědecké aparáty a zařízení, přístroje pro vedení, výrobu, přepínání, přeměnu, akumulaci, regulaci nebo řízení elektrického proudu, ochranné

pomůcky uvedené v této třídě; (16) tiskoviny, formuláře, brožury, katalogy, manuály, referenční, uživatelské a jiné příručky, tištěné návody k použití, ostatní tištěné dokumentace pro výpočetní, telekomunikační a jiná technická zařízení a přístroje; (35) reklamní, inzertní a propagační činnost, marketing, automatizované zpracování dat, systematizace informací do počítačových databází, informační, konzultační a poradenské služby ve vztahu k výše uvedeným službám ve třídě 35; (38) poskytování informací a odborných konzultací a posudků v oblasti telekomunikací a radiokomunikací, spojové a telekomunikační služby, poskytování telekomunikačních připojení, vysílací služby, počítačová komunikace - elektronický přenos dat a informací, elektronická pošta, pronájem telekomunikačních přístrojů a zařízení pro přenos dat a informací; (41) vydavatelská a nakladatelská činnost, výchova a vzdělávání, školicí služby, zábava, sportovní a kulturní aktivity, poskytování zpravodajských informací, informační, konzultační a poradenské služby týkající se výše uvedených služeb ve třídě 41; (42) stanovování základních podmínek pro systém státní regulace v telekomunikacích, vydávání pověření a povolení k poskytování telekomunikačních služeb a ke zřizování a provozování telekomunikačních zařízení a sítí, rádiových stanic a podobně, schvalování způsobilosti koncových telekomunikačních zařízení a sítí, certifikace, posuzování shody telekomunikačních zařízení, zpracovávání a projednávání návrhů tarifní politiky pro telekomunikační služby, reprezentace České republiky v oblasti telekomunikací v mezinárodních organizacích, sjednávání mezinárodních smluv, koordinace využití zahraniční pomoci v telekomunikacích, přidělování kmitočtů pro všechny druhy radiokomunikačních služeb, kontrola využívání kmitočtových pásem, notifikace kmitočtových přidělů pro radiokomunikační služby v rámci mezinárodní telekomunikační unie, regulace a kontrola vysílání a telekomunikačních služeb, inspekční činnost, kontrola dodržování parametrů a podmínek vysílání radiokomunikačních prostředků, výkon státní inspekce telekomunikací a radiokomunikací, státní odborný dozor telekomunikací, sledování a hodnocení závazků rozvoje a ukazatelů jakosti telekomunikačních výkonů u jednotlivých provozovatelů, zajišťování činnosti kontrolních měřících středisek, činnost v oblasti ochrany práv uživatelů a provozovatelů telekomunikačních sítí, služeb a zařízení, vše spadající do této třídy; (45) legislativní činnost, zajišťování dodržování zákona o telekomunikacích.

(511) 9, 16, 35, 38, 41, 42, 45
(540)



(593) Obrazová

(111) **389891**
(220) 20.09.2021
(320) 20.09.2021
(442) 13.10.2021
(151) 19.01.2022
(730) **Elixir studio s. r. o.**, Holsická 1327, Praha 9, Újezd nad Lesy, 19016, CZ
(740) BEHENSKÝ & PARTNERS s. r. o., advokátní kancelář, JUDr. Filip Behenský, Blažimská 1781/4, Praha 4, Chodov, 14900
(210) O-574733
(510) (38) vysílání video a audio programů prostřednictvím internetu, vysílání televizních pořadů prostřednictvím televizních služeb video na vyžádání a placených televizních služeb, přenos digitálního audio a video vysílání přes globální počítačovou síť, video vysílání; (41) kluby zdraví (služby) [zdravotní a kondiční cvičení], organizování workshopů, organizování webinářů, organizování seminářů, koučink [školení], instruktáž fitness tréninku, poradenské služby ohledně cvičení (fitness), vedení tréninkových fitness lekcí online, profesní rekvalifikace, rekreační informace, informace o rekreaci, organizování rekreačních akcí, služby osobních trenérů, texty (jejich psaní), s výjimkou reklamních textů, vydávání knih, vyučování, zábava; (44) fyzioterapie, služby v oblasti alternativní medicíny, služby vizážistů, terapeutické služby, terapeutické cvičení pilates, zdravotní poradenství, zdravotní screening.

(511) 38, 41, 44
(540)

Elixir online

(592) Slovní

(111) **389892**
(220) 21.09.2021
(320) 21.09.2021
(442) 13.10.2021
(151) 19.01.2022
(730) **Veselý Jiří**, č. p. 389, Jistebník, 74282, CZ
(740) PatentCentrum Sedlák & Partners s.r.o., Okružní 2824, České Budějovice, České Budějovice 3, 37001
(210) O-574759
(591) Barevná
(510) (35) reklamní, marketingové a propagační služby, a to šíření reklamních materiálů, vývoj reklamních konceptů, zprostředkování propagace, zprostředkování reklamy, obchodní předváděcí akce a výstavy; (41) organizování živých vystoupení, audioprodukce, poskytování digitální hudby z internetu, poskytování videí online bez možnosti stažení, elektronické publikování (dtp), skládání hudby, vzdělávací a školicí služby vztahující se k dovednostem diskžokejů, služby nahrávacího studia, služby diskžokejů, pořádání a plánování filmových, show, hereckých nebo hudebních představení, diskžokejové pro oslavy a speciální akce, diskotéky, hudební produkce, organizování kulturních akcí, organizování zábavních akcí, plánování večírků (zábava), pořádání a uvádění koncertů, pořádání módních přehlídek pro zábavu, pořádání plesů, pořádání soutěží (vzdělávacích nebo zábavných), pronájem hudebních nástrojů, zesilovačů, mixážních konzol, audio vybavení, směšovací zařízení, sluchátek, mikrofonů, ovladačů diskžokejů, mixážních pultů, gramofonů.
(511) 35, 41
(540)



(593) Obrazová

(111) **389893**
(220) 21.09.2021
(320) 21.09.2021
(442) 13.10.2021
(151) 19.01.2022
(730) **Rašelina a.s.**, Na Pískách 488, Soběslav, Soběslav II, 39201, CZ
(740) Mgr. David Pašek, Pražská 79/5, Plzeň, Vnitřní Město, 30100
(210) O-574770
(510) (32) pivo a pivovarnické výrobky, nealkoholické nápoje, přípravky pro výrobu nápojů; (33) alkoholické nápoje (s výjimkou piva); (43) poskytování jídla a nápojů.
(511) 32, 33, 43

(540)



(593) Obrazová

(111) **389894**

(220) 22.09.2021

(320) 22.09.2021

(442) 13.10.2021

(151) 19.01.2022

(730) **STŘÍDA SPORT s. r. o.**, Čacké 1120, Pardubice, Zelené Předměstí, 53002, CZ

(740) Všetečka Zelený Švorčík a partneři, advokátní a patentová kancelář, JUDr. Otakar Švorčík, Hálkova 1406/2, Praha 2, Nové Město, 12000

(210) O-574785

(591) Barevná

(510) (9) ochranné helmy pro sportovní účely, ochranné brýle pro sportovní účely, ochranné štíty obličejové, hokejové přilby; (16) tiskoviny včetně propagačních materiálů, plakáty, katalogy, fotografie, neperiodický tisk, programy, bulletinů, zápisníky, dopisní papíry, přání, kalendáře, tašky (obaly), těžítka, sportovní sběratelské karty, drobné propagační předměty z papíru nebo z umělé hmoty, a to tužky, pera, nože na rozřezávání papíru, umělohmotné a papírové vlaječky; (18) zavazadla, vybavení pro sport, turistiku a cestování, a to batohy, hokejové tašky, kabely, torby, vaky, tašky pro horolezce, lovce, turisty, školáky a studenty, tašky a kabely plážové, nákupní tašky, cestovní tašky, ledvinky, klíčenky z kůže, peněženky, drobné reklamní předměty z kůže, slunečníky, deštníky; (21) plastové lahve na pití pro sportovce, sklenice na pití, poháry ne z drahých kovů; (24) vlajky z textilních materiálů, ručníky, osušky, kapesníky, technické úplety; (25) sportovní dresy, repliky dresů, oděvy, obuv a kloboučnické zboží, sportovní oděvy, turistické oblečení, a to větrovky, bundy, teplákové soupravy, oděvní textilní výrobky, a to spodní prádlo, trenýrky, tílka, body, ribana, košile, mikiny, roláky, kalhoty, opasky, rukavice, šátky, šály, čepice, barety, klobouky, kšiltovky a jiné pokrývky hlavy, župany, vrchní ošacení, kombinézy, koupací pláště, kravaty, domácí ošacení, oblečení pro volný čas, potítka ke sportovnímu oblečení, ponožky a podkolenky, pletené zboží, a to rukavice pletené, pletené vesty a svetry, pletené šály, pletené čepice, čepice se štítkem, obuv turistická, obuv sportovní, obuv pletená, návleky pro lyžaře a orientační běžce, sportovní oděvní doplňky, vatované kalhoty, návleky, uniformy; (26) nášivky na oděvy, zažehlovací obtisky; (28) hokejové brusle, hokejové puky, hokejové a brankářské hole pro lední hokej a pro hokejbal, čepele a násady (shafty) holí, brusle s botami včetně chráničů na brusle, hokejová ochranná výstroj, jmenovitě rukavice, chrániče ramen, betony pro brankáře, ochranné vesty pro brankáře, chrániče loktů, kolen, obličejové masky, chrániče předloktí, chrániče hrudníku a zad, polštářované chrániče ramen, kolenní chrániče – nákolenníky (sportovní potřeby), nátepníky (sportovní potřeby), výstroj pro fotbal, jmenovitě nárameníky, chrániče holení (vše sportovní potřeby), brankářské rukavice, míče, sportovní náradí a náčiní, hry, hračky, maskoty; (35)

zprostředkovatelská činnost v oblasti obchodu s výrobky výše uvedenými ve třídách 9, 16, 18, 21, 24, 25, 26 a 28, export a import výrobků výše uvedených ve třídách 9, 16, 18, 21, 24, 25, 26 a 28, šíření a distribuce vzorků a reklamních předmětů, reklama, propagace a inzerce všemi druhy médií, výstavní akce reklamního a obchodního charakteru.

(511) 9, 16, 18, 21, 24, 25, 26, 28, 35

(540)



(593) Obrazová

(111) **389895**

(220) 24.09.2021

(320) 24.09.2021

(442) 13.10.2021

(151) 19.01.2022

(730) **EDUKAFARM, s.r.o.**, V lípkách 647/31, Praha 5, Slivenec, 15400, CZ

(740) Ing. Michal Jupa, patentový zástupce, Na Baních 1385, Praha 5 - Zbraslav, 15600

(210) O-574831

(591) Barevná

(510) (5) farmaceutické, parafarmaceutické, stomatologické, veterinární výrobky, potravinové doplňky pro lidskou výživu (potraviny pro zvláštní výživu) pro léčebné i neléčebné účely; (35) maloobchod-velkoobchod, export-import, internetový obchod (e-shop) vše s výrobky výše uvedenými ve třídě 5, marketing, reklama, propagace a inzerce všemi druhy médií.

(511) 5, 35

(540)



(593) Obrazová

Přehled zápisů ochranných známek se změnou ve vztahu ke zveřejněným přihláškám

Kapitola obsahuje údaje o ochranných známkách zapsaných na základě ustanovení § 28 odst. 1 zákona č. 441/2003 Sb., u kterých došlo ke změně údajů oproti zveřejněné přihlášce ochranné známky.

Číselný přehled (111)

389740

Zápisy ochranných známek se změnou ve vztahu ke zveřejněným přihláškám

(111) **389740**
(220) 08.07.2019
(320) 08.07.2019
(442) 28.08.2019
(151) 19.01.2022

(540)



(593) Obrazová
(730) **HC VLCI Jablonec, s.r.o.**, Komenského 2466/15a, Jablonec nad Nisou, 46601, CZ
(740) RETROPATENT s.r.o., Dobiášova 1246/29, Liberec, Liberec VI-Rochlice, 46006
(510) (41) výchova, vzdělávání, zábava, kulturní aktivity, organizační a zprostředkovatelská činnost v oblasti kultury.
(511) 41
(210) O-557056

Zápisy licenčních smluv k ochranným známkám

V této kapitole jsou zveřejněny zápisy licenčních smluv podle ustanovení § 18 odst. 1 zákona č. 441/2003 Sb.

Číslo zápisu (111)	Vlastník (730)	Nabyvatel licence (791)	Druh licence (793)	Datum uzavření licenční smlouvy (793)	S účinností od data (580)
277031	Sklenář Martin, Marie Majerové 898, Kralovice, 33141, CZ	Dynal, s.r.o., nám. Jar. Vrchlického 13, Čistá, 27034, CZ	nevýhradní	12.01.2022	25.01.2022
277031	Sklenář Martin, Marie Majerové 898, Kralovice, 33141, CZ	DYNAL společnost pro realizace, s.r.o., Malická 427/10, Plzeň, Severní Předměstí, 30100, CZ	nevýhradní	12.01.2022	21.01.2022
300504	Herba Drug Trade s. r. o., Mlynská 1335, Smižany 053 11, SK	Herba Drug, s.r.o., Mlynská 1335, 05311 Smižany, SK	výhradní	20.12.2021	19.01.2022
334844	Herba Drug Trade s. r. o., Mlynská 1335, Smižany 053 11, SK	Herba Drug, s.r.o., Mlynská 1335, 05311 Smižany, SK	výhradní	20.12.2021	19.01.2022
341777	Herba Drug Trade s. r. o., Mlynská 1335, Smižany 053 11, SK	Herba Drug, s.r.o., Mlynská 1335, 05311 Smižany, SK	výhradní	20.12.2021	19.01.2022
370338	Herba Drug Trade s. r. o., Mlynská 1335, Smižany 053 11, SK	Herba Drug, s.r.o., Mlynská 1335, 05311 Smižany, SK	výhradní	20.12.2021	19.01.2022
370339	Herba Drug Trade s. r. o., Mlynská 1335, Smižany 053 11, SK	Herba Drug, s.r.o., Mlynská 1335, 05311 Smižany, SK	výhradní	20.12.2021	19.01.2022
376193	WITKOWITZ, a.s., Ruská 83/24, Ostrava, Vítkovice, 70300, CZ	VÍTKOVICE ENERGETICKÉ STROJÍRENSTVÍ a.s., Pohraniční 3017/11, Ostrava, Vítkovice, 70300, CZ	nevýhradní	09.09.2021	21.01.2022
376194	WITKOWITZ, a.s., Ruská 83/24, Ostrava, Vítkovice, 70300, CZ	VÍTKOVICE ENERGETICKÉ STROJÍRENSTVÍ a.s., Pohraniční 3017/11, Ostrava, Vítkovice, 70300, CZ	nevýhradní	09.09.2021	21.01.2022
376195	WITKOWITZ, a.s., Ruská 83/24, Ostrava, Vítkovice, 70300, CZ	VÍTKOVICE ENERGETICKÉ STROJÍRENSTVÍ a.s., Pohraniční 3017/11, Ostrava, Vítkovice, 70300, CZ	nevýhradní	09.09.2021	21.01.2022
379554	Herba Drug Trade s. r. o., Mlynská 1335, Smižany 053 11, SK	Herba Drug, s.r.o., Mlynská 1335, 05311 Smižany, SK	výhradní	20.12.2021	19.01.2022
379555	Herba Drug Trade s. r. o., Mlynská 1335, Smižany 053 11, SK	Herba Drug, s.r.o., Mlynská 1335, 05311 Smižany, SK	výhradní	20.12.2021	19.01.2022
385349	Herba Drug Trade s. r. o., Mlynská 1335, Smižany 053 11, SK	Herba Drug, s.r.o., Mlynská 1335, 05311 Smižany, SK	výhradní	20.12.2021	19.01.2022
385351	Herba Drug Trade s. r. o., Mlynská 1335, Smižany 053 11, SK	Herba Drug, s.r.o., Mlynská 1335, 05311 Smižany, SK	výhradní	20.12.2021	19.01.2022

Ochranné známky zrušené a prohlášené za neplatné

Tato kapitola obsahuje údaje o rozhodnutích o zrušení ochranné známky na základě ustanovení § 31 zákona č. 441/2003 Sb. nebo o prohlášení ochranné známky za neplatnou na základě ustanovení § 32 zákona č. 441/2003 Sb. Existuje-li důvod zrušení/prohlášení ochranné známky za neplatnou pouze ve vztahu k některým z výrobků nebo služeb, Úřad ochrannou známku zruší/prohlásí za neplatnou pouze pro tyto výrobky nebo služby. Údaje o výsledku rozhodnutí (zrušení ochranné známky, částečné zrušení ochranné známky, prohlášení ochranné známky za neplatnou, prohlášení ochranné známky za částečně neplatnou) jsou uvedeny za datem právní moci rozhodnutí s názvem "Datum právní moci rozhodnutí/výsledek rozhodnutí".

(111) 337111

(540)

artpatent

(592) Slovní

19.01.2022 / NABYTÍ P.M. - ČÁSTEČNÉ ZRUŠENÍ OZ

Přehled obnov zápisu ochranných známek

Kapitola obsahuje údaje o ochranných známkách, u kterých byl na žádost vlastníka obnoven zápis podle ustanovení § 28 odst. 2 zákona č. 441/2003 Sb.

Číselný přehled (111)											
89001	155067	160922	165182	165583	165584	173197	174349	174350	174351	174424	174814
174913	175204	175355	175357	175358	175688	175985	175986	175987	175988	175989	175990
176178	176674	177015	177291	177639	178789	180926	181014	181202	183686	186126	186749
193326	198206	246978	246979	246983	248563	248694	248784	248835	248854	249388	249482
249506	249556	249570	249698	249724	250202	250204	250276	250332	250415	250860	250861
250923	250924	250960	251084	251465	251510	251515	251522	251610	251897	251973	251988
252271	252326	252327	252344	252702	253104	253105	253123	253124	253304	253400	253556
253578	253604	253613	253760	254233	254343	254719	254728	254903	255564	256422	256606
257141	257142	257151	261776	267370	271525	277897	325425	325491	325605	325626	325955
326334	326390	326477	326478	326562	326569	326714	326827	326828	326852	327053	327056
327349	327407	327541	327580	327663	327856	328047	328134	328800	328845	328936	329240
329242	329768	330133	330291	330354	330389	330390	330397	330443	330602	331088	331089
331392	331875	332537	332893	333248	333249	333250	333862	335260	367689		

Obnovy zápisu ochranných známek

(111) **89001**
(220) 24.06.1922
(151) 24.06.1922
(540)

BURBERRY

(592) Slovní
(730) **BURBERRY LIMITED**, Horseferry House, Horseferry Road, London SW1P 2AW, GB
(740) KOREJZOVA LEGAL v.o.s., JUDr. Petra Sauvage de Brantes, advokátka, Korunní 810/104, Praha 10, Vinohrady, 10100
(510) Látky vlněné a z česané příze i vlasové a oděvy.
(511) 24, 25
(210) O-35

(111) **155067**
(220) 20.03.1962
(151) 21.04.1962
(540)

INTERNATIONAL

(592) Slovní
(730) **International Truck Intellectual Property Company LLC**, 2701 Navistar Drive, Lisle 60532, IL, US
(740) Čermák a spol., JUDr. Karel Čermák Ph.D., LL.M., Elišky Peškové 735/15, Praha 5, Smíchov, 15000
(510) (12) nákladní motorová vozidla a jejich součásti.
(511) 12
(210) O-26321

(111) **160922**
(220) 09.03.1972
(151) 28.06.1972
(540)

LEO

(592) Slovní
(730) **LEO Pharma A/S**, Industriparken 55, DK-2750 Ballerup, DK
(740) Čermák a spol., JUDr. Karel Čermák Ph.D., LL.M., Elišky Peškové 735/15, Praha 5, Smíchov, 15000
(510) (5) lékařské, bakteriologické a farmaceutické přípravky.
(511) 5
(210) O-45991

(111) **165182**
(220) 29.06.1982
(151) 16.09.1982
(540)

LONTREL

(592) Slovní
(730) **Corteva Agriscience LLC**, 9330 Zionsville Road, Indianapolis 46268, IN, US
(740) Všetečka Zelený Švorčík a partneři, advokátní a patentová kancelář, JUDr. Otakar Švorčík, advokát, Hájkova 1406/2, Praha 2, Nové Město, 12000
(510) (5) prostředky pro hubení plevele a ničení hmyzu, pesticidy, přípravky na ničení cizopasníků, insekticidy a herbicidy.
(511) 5
(210) O-52733

(111) **165583**
(220) 18.01.1982
(151) 09.02.1984
(540)



(594) Kombinovaná
(730) **S&NF Limited**, 3-4 Broadway Park, South Gyle Broadway, Edinburgh EH12 9JZ, GB
(740) PATENTSERVIS Praha a.s., Na Podkovce 281/10, Praha 4, Podolí, 14700
(510) (32) pivo, ale ležák a jiné kvašené nápoje, přípravky pro výrobu piva, ležáku, ale i porteru včetně chmelových extraktů a výrobků pocházejících z rafinace chmele.
(511) 32
(210) O-52529

(111) **165584**
(220) 18.01.1982
(151) 09.02.1984
(540)

FOSTER'S

(592) Slovní
(730) **S&NF Limited**, 3-4 Broadway Park, South Gyle Broadway, Edinburgh EH12 9JZ, GB
(740) PATENTSERVIS Praha a.s., Na Podkovce 281/10, Praha 4, Podolí, 14700
(510) (32) pivo, ale ležák a jiné kvašené nápoje, přípravky pro výrobu piva, ležáku, ale i porteru včetně chmelových extraktů a výrobků pocházejících z rafinace chmele, vše pokud spadá do tř. 32.
(511) 32
(210) O-52531

(111) **173197**
(220) 22.01.1992
(151) 29.07.1993
(540)



(594) Slovní grafická
(591) Barevná
(730) **BARVY A LAKY HOSTIVAŘ, a.s.**, Průmyslová 1472/11, Praha 10, Hostivař, 10200, CZ
(740) Advokátní kancelář Hartmann, Jelínek, Fráňa a partneři, s.r.o., JUDr. Pavel Fráňa, Sokolovská 5/49, Praha 8, Karlín, 18600
(510) (2) nátěrové hmoty.
(511) 2
(210) O-66036

(111) **174349**
(220) 22.01.1992
(151) 15.12.1993
(540)

NETWORK WORLD

(592) Slovní
(730) **International Data Group, Inc.**, 140 Kendrick Street, Building B, Needham, 02494, MA, US
(740) Advokátní a patentová kancelář Traplová, Hakr, Kubát, Mgr. Jana Šuranová Traplová, Přístavní 24, Praha 7, 17000
(510) (16) tiskoviny jako časopisy, noviny, knihy a periodika, týkající se zejména přístrojového a programového vybavení počítačů.
(511) 16
(210) O-66038

(111) **174350**
(220) 22.01.1992
(151) 15.12.1993
(540)

PC WORLD

(592) Slovní
(730) **International Data Group, Inc.**, 140 Kendrick Street, Building B, Needham, 02494, MA, US
(740) Advokátní a patentová kancelář Traplová, Hakr, Kubát, Mgr. Jana Šuranová Traplová, Přístavní 24, Praha 7, 17000
(510) (16) tiskoviny jako časopisy, noviny, knihy a periodika, týkající se zejména přístrojového a programového vybavení počítačů.
(511) 16
(210) O-66039

(111) **174351**
(220) 22.01.1992
(151) 15.12.1993
(540)

COMPUTERWORLD

(592) Slovní
(730) **International Data Group, Inc.**, 140 Kendrick Street, Building B, Needham, 02494, MA, US
(740) Advokátní a patentová kancelář Traplová, Hakr, Kubát, Mgr. Jana Šuranová Traplová, Přístavní 24, Praha 7, 17000
(510) (16) tiskoviny jako časopisy, noviny, knihy a periodika, týkající se zejména přístrojového a programového vybavení počítačů.
(511) 16
(210) O-66040

(111) **174424**
(220) 20.03.1992
(151) 20.12.1993
(540)

UPSARIN

(592) Slovní
(730) **Upsa SAS**, 3 rue Joseph Monier, 92500 Rueil Malmaison, FR
(740) PATENTSERVIS Praha a.s., Na Podkovce 281/10, Praha 4, Podolí, 14700
(510) (5) farmaceutické výrobky.
(511) 5
(210) O-67409

(111) **174814**
(220) 18.02.1992
(151) 11.02.1994
(540)

CHUBB

(592) Slovní
(730) **Chubb International Holdings Limited**, Chubb House, Staines Road West, Sunbory-on-Thames, Middlesex TW 16 7AR, GB
(740) KOREJZOVA LEGAL v.o.s., JUDr. Zdeňka Korejzová, Korunní 810/104, Praha 10 - Vinohrady, 10100
(510) Sejfy, zámky bezpečnostních schránek, zamykací skřínky, pancéřové komory, železářské zboží a obruby pro stavebníky, schránky na peníze, schránky a kufry na dokumenty (ukládací skříně), jednotky pro přepravu hotovosti a pro ukládání hotovosti vše jako schránky, dveře, okna, příčky, vrata, mřížky, mřížoví a okenice vše pro bezpečnostní účely, vše zhotovené

zcela nebo zásadně z obecného kovu, požáru odolné přepravní skříně, přihrádky, podnosy, zásuvky, zámky, zamykací zařízení, závory, klíče, neobrobené klíče, svorníky, řetězy, kování pro dveře, zásuvky a pro okna, kovové stavební materiály pro vyztužovací účely a pro konstrukci bezpečnostních zábran, díly a kování, kancelářský nábytek, kredence, dveře a zásuvky vše pro nábytek, ukládací jednotky, pulty a přepážky vše jako nábytek, zámky, zamykací zařízení, závory, klíče a neobrobené klíče, vše vyrobené z nekovových materiálů, nekovové kování pro dveře, zásuvky a pro okna, díly a kování, bezpečnostní sklo pro bezpečnostní účely, beton pro použití v konstrukci zábran, stavební materiály všechny jsou zcela nebo v zásadě nekovové a pro konstrukci zábran, dveře, mříže a příčky vše zcela nebo v zásadě nekovové a pro použití ve stavebnictví, zcela v zásadě nekovové stavební prvky pro banky a pro pancéřové komory, prefabrikované pancéřové komory vše zcela nebo v zásadě nekovové, díly a kování.

(511) 6, 19, 20
(210) O-66567

(111) **174913**
(220) 24.03.1992
(151) 17.02.1994
(540)

HUFFY

(592) Slovní
(730) **Huffy Corporation**, 8877 Gander Creek Drive, Miamisburg, 45342, OH, US
(740) Čermák a spol., JUDr. Karel Čermák Ph.D., LL.M., Elišky Peškové 735/15, Praha 5, Smíchov, 15000
(510) (12) jízdní kola, jejich součásti a příslušenství.
(511) 12
(210) O-67452

(111) **175204**
(220) 25.02.1992
(151) 11.03.1994
(540)

DEŠTENKA

(592) Slovní
(730) **FONTEA a.s.**, Veselí nad Lužnicí 596/I, 39181, CZ
(740) Rott, Růžička & Guttman a spol., Vyskočilova 1566, Praha 4, Michle, 14000
(510) (32) nealkoholické nápoje.
(511) 32
(210) O-66795

(111) **175355**
(220) 27.02.1992
(151) 21.03.1994
(540)



(593) Obrazová
(591) Barevná
(730) **AGROTRADE, a.s.**, Lopatecká 223/13, Praha 4, Podolí, 14700, CZ
(740) Mgr. Klára Labalestra, advokátka, Na poříčí 1041/12, Praha 1, Nové Město, 11000
(510) Reprodukce a líhnutí hrabavé drůbeže, projekční služby, stavební i technologické. Reprodukce králíků, plemenářská činnost chovu anglického plnokrevníka.
(511) 31, 37, 42
(210) O-66844

(111) **175357**
(220) 27.02.1992
(151) 21.03.1994
(540)



(594) Kombinovaná
(591) Barevná
(730) **AGROTRADE, a.s.**, Lopatecká 223/13, Praha 4, Podolí, 14700, CZ
(740) Mgr. Klára Labalestra, advokátka, Na poříčí 1041/12, Praha 1, Nové Město, 11000
(510) Reprodukce a líhnutí hrabavé drůbeže, projekční služby, stavební i technologické; reprodukce králíků, plemenářská činnost chovu anglického plnokrevníka.
(511) 31, 37, 42
(210) O-66845

(111) **175358**
(220) 27.02.1992
(151) 21.03.1994
(540)



(594) Kombinovaná
(591) Barevná
(730) **AGROTRADE, a.s.**, Lopatecká 223/13, Praha 4, Podolí, 14700, CZ
(740) Mgr. Klára Labalestra, advokátka, Na poříčí 1041/12, Praha 1, Nové Město, 11000
(510) Reprodukce a líhnutí hrabavé drůbeže, projekční služby, stavební i technologické; reprodukce králíků, plemenářská činnost chovu anglického plnokrevníka.
(511) 31, 37, 42
(210) O-66846

(111) **175688**
(220) 31.03.1992
(151) 11.04.1994
(540)

CICALA

(592) Slovní
(730) **Ing. Martin Cicala**, Na dolinách 26/109, Praha 4, 14700, CZ
(740) MIRA Patentová a známková kancelář, Blanka Fišerová, V kapslovně 2770/11, Praha 3, Žižkov, 13000
(510) Veškeré služby poskytované cestovní kanceláří, zejména organizování tematických, pobytových a jiných zájezdů, služby k zajišťování přepravy zákazníků autobusy, loděmi a letadly dle individuálního přání, služby průvodcovské; služby ubytovací hotelové, chatové i kempovací.
(511) 39, 41, 42
(210) O-67644

(111) **175985**
(220) 20.01.1992
(151) 29.04.1994
(540)

DENNIS

(592) Slovní
(730) **KPMZ Group s. r. o.**, č. p. 1648, Dubňany, 69603, CZ
(740) Mgr. Roman Fojtášek, advokát, Vinohradská 343/6, Praha 2, Vinohrady, 12000
(510) Chemické výrobky pro průmysl, vědu, fotografii, zemědělství, zahradnictví, lesnictví, pryskyřice umělé a syntetické, plastické hmoty v surovém stavu, půdní hnojiva, hasební prostředky, chemické prostředky pro konzervování potravin, průmyslová pojidla a lepidla, barvy, fermeže, laky, ochranné prostředky proti rezu a proti hnilobě dřeva, barviva, mořidla, přírodní pryskyřice, prací, čisticí, dezinfekční prostředky prostředky pro mytí a oplachování nádobí, prostředky pro změkčování vody, zušlechťovací prostředky na prádlo (přípravky s antistatickými a změkčovacími účinky, aviváže).
(511) 1, 2, 3
(210) O-65983

(111) **175986**
(220) 20.01.1992
(151) 29.04.1994
(540)

OBZOR

(592) Slovní
(730) **KPMZ Group s. r. o.**, č. p. 1648, Dubňany, 69603, CZ
(740) Mgr. Roman Fojtášek, advokát, Vinohradská 343/6, Praha 2, Vinohrady, 12000
(510) Chemické výrobky pro průmysl, vědu, fotografii, zemědělství, zahradnictví, lesnictví, pryskyřice umělé a syntetické, plastické hmoty v surovém stavu, půdní hnojiva, hasební prostředky, chemické prostředky pro konzervování potravin, průmyslová pojidla a lepidla, barvy, fermeže, laky, ochranné prostředky proti rezu a proti hnilobě dřeva, barviva, mořidla, přírodní pryskyřice, prací, čisticí, dezinfekční prostředky prostředky pro mytí a oplachování nádobí, prostředky pro změkčování vody, zušlechťovací prostředky na prádlo (přípravky s antistatickými a změkčovacími účinky, aviváže).
(511) 1, 2, 3
(210) O-65984

(111) **175987**
(220) 20.01.1992
(151) 29.04.1994
(540)

SALBET

(592) Slovní
(730) **KPMZ Group s. r. o.**, č. p. 1648, Dubňany, 69603, CZ
(740) Mgr. Roman Fojtášek, advokát, Vinohradská 343/6, Praha 2, Vinohrady, 12000
(510) Chemické výrobky pro průmysl, vědu, fotografii, zemědělství, zahradnictví, lesnictví, pryskyřice umělé a syntetické, plastické hmoty v surovém stavu, půdní hnojiva, hasební prostředky, chemické prostředky pro konzervování potravin, průmyslová pojidla a lepidla, barvy, fermeže, laky, ochranné prostředky proti rezu a proti hnilobě dřeva, barviva, mořidla, přírodní pryskyřice, prací, čisticí, dezinfekční prostředky prostředky pro mytí a oplachování nádobí, prostředky pro změkčování vody, zušlechťovací prostředky na prádlo (přípravky s antistatickými a změkčovacími účinky, aviváže).
(511) 1, 2, 3
(210) O-65985

(111) **175988**
(220) 20.01.1992
(151) 29.04.1994
(540)

ROBETA

(592) Slovní
(730) **KPMZ Group s. r. o.**, č. p. 1648, Dubňany, 69603, CZ
(740) Mgr. Roman Fojtásek, advokát, Vinohradská 343/6, Praha 2, Vinohrady, 12000
(510) Chemické výrobky pro průmysl, vědu, fotografii, zemědělství, zahradnictví, lesnictví, pryskyřice umělé a syntetické, plastické hmoty v surovém stavu, půdní hnojiva, hasební prostředky, chemické prostředky pro konzervování potravin, průmyslová pojidla a lepidla, barvy, fermeže, laky, ochranné prostředky proti rezu a proti hnilobě dřeva, barviva, mořidla, přírodní pryskyřice, prací, čistící, dezinfekční prostředky prostředky pro mytí a oplachování nádobí, prostředky pro změkčování vody, zušlechťovací prostředky na prádlo (přípravky s antistatickými a změkčovacími účinky, aviváže).
(511) 1, 2, 3
(210) O-65986

(111) **175989**
(220) 20.01.1992
(151) 29.04.1994
(540)

BIOBETA

(592) Slovní
(730) **KPMZ Group s. r. o.**, č. p. 1648, Dubňany, 69603, CZ
(740) Mgr. Roman Fojtásek, advokát, Vinohradská 343/6, Praha 2, Vinohrady, 12000
(510) Chemické výrobky pro průmysl, vědu, fotografii, zemědělství, zahradnictví, lesnictví, pryskyřice umělé a syntetické, plastické hmoty v surovém stavu, půdní hnojiva, hasební prostředky, chemické prostředky pro konzervování potravin, průmyslová pojidla a lepidla, barvy, fermeže, laky, ochranné prostředky proti rezu a proti hnilobě dřeva, barviva, mořidla, přírodní pryskyřice, prací, čistící, dezinfekční prostředky prostředky pro mytí a oplachování nádobí, prostředky pro změkčování vody, zušlechťovací prostředky na prádlo (přípravky s antistatickými a změkčovacími účinky, aviváže).
(511) 1, 2, 3
(210) O-65987

(111) **175990**
(220) 20.01.1992
(151) 29.04.1994
(540)

GABRIEL

(592) Slovní
(730) **KPMZ Group s. r. o.**, č. p. 1648, Dubňany, 69603, CZ
(740) Mgr. Roman Fojtásek, advokát, Vinohradská 343/6, Praha 2, Vinohrady, 12000
(510) Chemické výrobky pro průmysl, vědu, fotografii, zemědělství, zahradnictví, lesnictví, pryskyřice umělé a syntetické, plastické hmoty v surovém stavu, půdní hnojiva, hasební prostředky, chemické prostředky pro konzervování potravin, průmyslová pojidla a lepidla, barvy, fermeže, laky, ochranné prostředky proti rezu a proti hnilobě dřeva, barviva, mořidla, přírodní pryskyřice, prací, čistící, dezinfekční prostředky prostředky pro mytí a oplachování nádobí, prostředky pro změkčování vody, zušlechťovací prostředky na prádlo (přípravky s antistatickými a změkčovacími účinky, aviváže).
(511) 1, 2, 3
(210) O-65988

(111) **176178**
(220) 29.09.1992
(151) 10.05.1994
(540)



(594) Slovní grafická
(730) **FORTEA a.s.**, Veselí nad Lužnicí 596/I, 39181, CZ
(740) Rott, Růžička & Guttman a spol., Vyskočilova 1566, Praha 4, Michle, 14000
(510) (32) nealkoholické nápoje včetně minerálních vod.
(511) 32
(210) O-71974

(111) **176674**
(220) 12.03.1992
(151) 20.05.1994
(540)

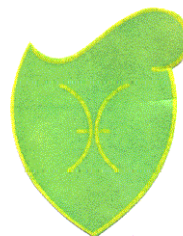

(593) Obrazová
(591) Barevná
(730) **AGROTRADE, a.s.**, Lopatecká 223/13, Praha 4, Podolí, 14700, CZ
(740) Mgr. Klára Labalestra, advokátka, Na poříčí 1041/12, Praha 1, Nové Město, 11000
(510) Reprodukce a líhnutí hrabavé drůbeže - rodičů a hybridů, projekční služby, stavební služby, technologický servis, reprodukce králiků a dodávky hybridů, plemenářská činnost chovu anglického plnokrevníka.
(511) 37, 42
(210) O-67229

(111) **177015**
(220) 04.02.1992
(151) 31.05.1994
(540)



(594) Kombinovaná
(591) Barevná
(730) **Molnár Ladislav, ml.**, Bylanská 339/30, Praha 10, Strašnice, 10000, CZ
(510) Technické, ekonomické, výrobní, obchodní a zprostředkovatelské služby ve stavebnictví. Inženýring a realitní kancelář (makléřství). Projektování a výstavba pozemních a inženýrských staveb. Leasing stavebních strojů a přístrojů pro stavebnictví. Poradenství.
(511) 36, 37, 42
(210) O-66256

(111) **177291**
(220) 29.06.1992
(151) 09.06.1994
(540)



(594) Kombinovaná
(730) **TTC ALFA, s.r.o.**, Naskové 1100/3, Praha 5, Košíře, 15000, CZ
(510) Telekomunikační zařízení, přenosové a spojovací systémy /i digitální/ pro telefonní hovory a přenosy dat, pobočkové, hotelové ústředny; doplňková zařízení pro telefonní síť, překličovací registr k transformaci frekvenční volby na dekadickou, automatický telefonní informační systém pro informační služby distributivního i integračního charakteru, elektronický návěsný stroj pro výrobu vyzváněcích a dalších tónů, přijímač tónové volby pro příjem volby z tlačítkových telefonních přístrojů, simulátor zkušebních volání, elektronické programově řízené zkušební zařízení, používané při výrobě, montáži, provozu a ověřování spolehlivosti ústředny; automatické telefonní hlásiče, zařízení pro předání poplachové zprávy na určená telefonní čísla; průběžné pájecí zařízení k pájení jednostranných a dvoustranných desek plošných spojů; ruční ovíjecí pistole pro připojování vodičů; koncová zařízení a doplňková zařízení pro telefonní síť; projekce, montáž a servis, opravy měřících přístrojů, výzkumné, vývojové a technické práce v oboru, návrhy integrovaných obvodů, programovatelných hradlových polí a desek plošných spojů.
(511) 9, 37, 42
(210) O-69731

(111) **177639**
(220) 25.03.1992
(151) 23.06.1994
(540)

DRUCOLL

(592) Slovní
(730) **Druchema, družstvo pro chemickou výrobu a služby**, Služeb 753/3, Praha 10, Strašnice, 10000, CZ
(740) Rott, Růžička & Guttman a spol., Vyskočilova 1566, Praha 4, Michle, 14000
(510) (16) kancelářská lepidla.
(511) 16
(210) O-67484

(111) **178789**
(220) 03.11.1992
(151) 08.08.1994
(540)



(594) Kombinovaná
(591) Barevná
(730) **FONTEA a.s.**, Veselí nad Lužnicí 596/I, 39181, CZ
(740) Rott, Růžička & Guttman a spol., Vyskočilova 1566, Praha 4, Michle, 14000
(510) (32) nealkoholické nápoje.
(511) 32
(210) O-72716

(111) **180926**
(220) 11.05.1992
(151) 11.11.1994
(540)

Lites

(592) Slovní
(730) **LITES Liberec s.r.o.**, Oblouková 135, Stráž nad Nisou, 46303, CZ
(510) Elektrická kontaktní zařízení, elektrické spínače, elektrické vypínače, bezpečnostní zařízení a jejich instalace, hlásiče požáru, elektrické přístroje pro dohled, dozor, vědecké přístroje a nástroje, elektrická a elektronická zařízení pro výpočet a předávání statistických údajů jakož i pro dozor, prověřování a dálkové ovládání průmyslových operací, elektrické lékařské a zubolékařské přístroje, elektromagnetické přístroje a stroje pro chirurgii a lékařství, výzkumná, vývojová a inženýrská činnost ve shora uvedených oblastech.
(511) 9, 10, 37, 42
(210) O-68443

(111) **181014**
(220) 29.07.1992
(151) 18.11.1994
(540)

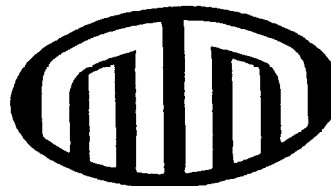

(593) Obrazová
(730) **Ing. Josef Michl**, Jabloňová 29, Brno, 62100, CZ
(740) *moraviapaten*, Martin Kořístka, patentový zástupce, Karpatská 241/3, Brno, 62500
(510) Zámečnické výrobky kovové i nekovové; automobily všeho druhu, automobilové motory, kola, chassis, automobilová ochranná skla, houkačky, kapoty, karoserie, automobilové osvětlovací přístroje, reflektory, ukazatele směru, řetězy, stěrače, tlumiče nárazů a další automobilové součástky; opravy automobilů a jejich dílů, opravy a vulkanizace pneumatik, preventivní ošetřování vozidel na ochranu proti rezavění, úpravy motorů, převodovek a dalších funkčních celků automobilů a vozidel; sportovní agentura pro motorismus tisková a informační; pronájem vozidel; úprava výrobků automobilového průmyslu; osobní doprava; konstrukční, vývojová, testovací a vyhodnocovací činnost pro automobily a motorismus.
(511) 6, 11, 12, 37, 38, 39, 40, 42
(210) O-70580

(111) **181202**
(220) 11.08.1992
(151) 25.11.1994
(540)

UNISOF

(592) Slovní
(730) **UNISOF - H, s.r.o.**, č.p. 96, Maršovice, 46801, CZ
(510) Izolace, nástřiky, nátěry stavební a ekologické, stavební a stavebně montážní práce, kovovýroba, obaly, ozdobné svíčky, bazény, půjčovna automobilů.
(511) 1, 4, 6, 17, 19, 22, 28, 37, 39
(210) O-70826

(111) **183686**
(220) 09.09.1992
(151) 24.03.1995
(540)



(594) Kombinovaná
(730) **Ing. Ladislav Bukovský**, Křižovnická 10, Praha 1, 11000, CZ
(740) Dana Lukajová, patentový zástupce, Voršilská 10, Praha 1, 11000
(510) Materiály pomocné chemické pro povrchovou úpravu a jiné užití, chemické přípravky zejména pro povrchovou úpravu nebo impregnaci nebo konzervaci nebo dezinfekci, sanační přípravky zejména na ochranu materiálu proti působení biotických činitelů nebo proti korozi, nátěrové hmoty a tmely zejména pro ochranu povrchu materiálu, chemické přípravky pro zpevňování anebo úpravu vlastností zejména stavebních materiálů, stavební materiál nekovový, hmoty těsnicí a izolační, chemikálie čisté, chemické přípravky čistící, přenosné konstrukce nekovové, nekovové pomníky, trubky a roury nekovové pro stavebnictví, dřevo polozpracované, překližky, stavební sklo, zděné schránky na dopisy, granulované sklo ke značení silnic, kámen přírodní a umělý, cement, vápno, malta, sádra, šterk, výrobky pro stavbu cest, asfalt, smola, živec, přenosné domy, krby, komíny, projektová a inženýrská činnost zejména v oblasti stavebnictví a stavebních materiálů, technicko poradenská činnost zejména ve stavebnictví, průzkumy, diagnostika a zkoušení staveb a stavebních materiálů, biologické sanace staveb a materiálů, pronájem přístrojů a zařízení zejména pro stavebnictví a chemický průmysl.
(511) 1, 2, 3, 17, 19, 37, 42
(210) O-71600

(111) **186126**
(220) 23.12.1992
(151) 29.06.1995
(540)



(594) Kombinovaná
(730) **House of Prince A/S**, Vester Farimagsgade 19, DK-1606 Copenhagen V, DK
(740) Baker & McKenzie v.o.s., advokátní kancelář, JUDr. Jiří Čermák, advokát, Klimentská 46/1216, Praha 1, 11002
(510) (34) cigarety.
(511) 34
(210) O-74148

(111) **186749**
(220) 10.11.1992
(151) 14.07.1995
(540)



(594) Kombinovaná
(730) **WARMNIS spol. s r.o.**, Ovocná 157/2, Liberec, Liberec VI-Rochlice, 46006, CZ
(740) PROPATENT, Ing. Vlasta Sedláčková, patentový zástupce, Pod Pekařkou 107/1, Praha 4, Podolí, 14700
(510) Přípravná a projektová dokumentace ekologických a energetických staveb; realizace ekologických a energetických staveb /výrobní, dodavatelská, stavební, technologická a inženýrská činnost/ včetně všech činností s touto problematikou souvisejících.
(511) 37, 42
(210) O-72875

(111) **193326**
(220) 29.10.1992
(151) 24.09.1996
(540)

SYSTEMCONSULT

(592) Slovní
(730) **Machačka Ivo Ing., CSc.**, Bartoňova 675, Pardubice, Studánka, 53012, CZ
(510) (1) filmy; (9) magnetické nosiče textu, obrazu a zvuku, filmy; (16) knihy, časopisy; (35) organizační a ekonomické poradenství; (41) nakladatelství a vydavatelství.
(511) 1, 9, 16, 35, 41
(210) O-72630

(111) **198206**
(220) 16.07.1992
(151) 26.03.1997
(540)



(594) Kombinovaná
(730) **Čermák Jan**, K. Mündla 636, Řevnice, 25230, CZ
(740) Rott, Růžička & Guttman a spol., Vyskočilova 1566, Praha 4, Michle, 14000
(510) (3) opalovací krémy, masážní emulze; (21) přenosné nádoby, ešusy; (22) lodní plachty, lana pro horolezce, stany včetně stanů pro táboření pro horolezce; (25) obuv, oděvy, včetně obuvi a oděvů pro horolezce; (28) potřeby sportovní, pro volný čas a turistiku zahrnuté ve třídě 28, zejména lyže, lyžařské vosky, tenisové rakety, surfy, windsurfy, zboží plážové a koupací; (36) zprostředkovatelská činnost s výše uvedenými výrobky.
(511) 3, 21, 22, 25, 28, 36
(210) O-70303

(111) **246978**
(220) 20.02.2002
(151) 19.08.2002
(540)

KOVOSVIT

(594) Slovní grafická
(730) **KOVOSVIT MAS Machine Tools, a.s.**, náměstí Tomáše Bati 419, Sezimovo Ústí, 39102, CZ
(740) PatentCentrum Sedlák & Partners s.r.o., Okružní 2824, České Budějovice, České Budějovice 3, 37001
(510) (6) zámečnické zboží, odlitky, výkovky, výlisky; (7) obráběcí stroje, zvláště kovoobráběcí stroje třískové, beztřískové, přístroje, nástroje a nářadí ke kovoobráběcím strojům jako frézovací, dělicí a vrtací přístroje a nářadí, sklíčidla, držáky nožů, řezné a lisovací nástroje, hydraulické stroje a zařízení, textilní stroje, gumárenské stroje, čerpadla, převodová ústrojí mechanická, hydraulická a elektrická, pneumatická, hydraulická a elektrická řídicí zařízení pro přímé nebo dálkové, ruční nebo automatické ovládání pohybu strojových částí a jejich kombinace, přípravky a upínače vrtací, frézovací, brousící, hoblovací apod. pro usnadnění výroby na kovoobráběcích strojích; (9) měřidla pro kontrolu rozměrů a jakosti strojních dílců, rozváděčové skříně pro elektrotechniku.
(511) 6, 7, 9
(210) O-176874

(111) **246979**
(220) 20.02.2002
(151) 19.08.2002
(540)

KOVOSVIT

(592) Slovní
(730) **KOVOSVIT MAS Machine Tools, a.s.**, náměstí Tomáše Bati 419, Sezimovo Ústí, 39102, CZ
(740) PatentCentrum Sedlák & Partners s.r.o., Okružní 2824, České Budějovice, České Budějovice 3, 37001
(510) (6) zámečnické zboží, odlitky, výkovky, výlisky; (7) obráběcí stroje, zvláště kovoobráběcí stroje třískové, beztřískové, přístroje, nástroje a nářadí ke kovoobráběcím strojům jako frézovací, dělicí a vrtací přístroje a nářadí, sklíčidla, držáky nožů, řezné a lisovací nástroje, hydraulické stroje a zařízení, textilní stroje, gumárenské stroje, čerpadla, převodová ústrojí mechanická, hydraulická a elektrická, pneumatická, hydraulická a elektrická řídicí zařízení pro přímé nebo dálkové, ruční nebo automatické ovládání pohybu strojových částí a jejich kombinace, přípravky a upínače vrtací, frézovací, brousící, hoblovací apod. pro usnadnění výroby na kovoobráběcích strojích; (9) měřidla pro kontrolu rozměrů a jakosti strojních dílců, rozváděčové skříně pro elektrotechniku.
(511) 6, 7, 9
(210) O-176875

(111) **246983**
(220) 22.02.2002
(151) 20.08.2002
(540)

ILLUSION WIRELESS

(592) Slovní
(730) **Take-Two Interactive Software, Inc.**, 622 Broadway, New York 10012, NY, US
(740) KANIA, SEDLÁK, SMOLA Patentová a známková kancelář, Ing. Jiří Malůšek, Mendlovo nám. 1a, Brno, 60300
(510) (9) počítače, periferní zařízení k počítačům, nosiče magnetických a optických záznamů jako jsou kazety, diskety, CD disky, software nahrany na nosičích záznamu; (35) inzertní a reklamní činnost; (41) vydavatelská a nakladatelská činnost.

(511) 9, 35, 41
(210) O-177050

(111) **248563**
(220) 04.01.2002
(151) 29.10.2002
(540)



(594) Kombinovaná
(591) Barevná
(730) **CardHouse s.r.o.**, U Ráje 449, Ústí nad Labem, Brná, 40321, CZ
(510) (40) tiskárny plastových karet.
(511) 40
(210) O-175292

(111) **248694**
(220) 23.01.2002
(151) 29.10.2002
(540)



(594) Kombinovaná
(591) Barevná
(730) **TONAK a.s.**, Zborovská 823, Nový Jičín, 74111, CZ
(510) (25) kloboučnické zboží.
(511) 25
(210) O-175820

(111) **248784**
(220) 13.02.2002
(151) 29.10.2002
(540)



(594) Kombinovaná
(730) **Biomedica, spol. s r.o.**, Pekařská 601/8, Praha 5, Jinonice, 15500, CZ
(510) (3) vonné oleje, kosmetika; (5) výrobky farmaceutické, veterinářské a hygienické v rámci této třídy; (32) sirupy a jiné přípravky k zhotovování nápojů; (33) alkoholické nápoje (s výjimkou pív).
(511) 3, 5, 32, 33
(210) O-176664

(111) **248835**
(220) 25.02.2002
(151) 29.10.2002
(540)

SALTO

(592) Slovní
(730) **LEVELSPORTKONCEPT s.r.o.**, K Bílému vrchu 2978/5, Praha 9, Horní Počernice, 19300, CZ
(740) Rott, Růžička & Guttman a spol., Vyskočilova 1566, Praha 4, Míchle, 14000
(510) (9) brýle všeho druhu, včetně sportovních; (25) oděvy, obuv, kloboučnické zboží, včetně sportovních oděvů a sportovní obuvi; (28) hry, hračky, potřeby pro gymnastiku a sport zařazené do třídy 28, vánoční ozdoby.
(511) 9, 25, 28
(210) O-177110

(111) **248854**
(220) 01.03.2002
(151) 29.10.2002
(540)



(594) Kombinovaná
(730) **Schweppes International Limited**, 7 Albemarle Street, London W1S 4HQ, GB
(740) ZIVKO MIJATOVIC & PARTNERS s.r.o., Jugoslávských partyzánů 639/26, Praha 6, Bubeneč, 16000
(510) (32) nealkoholické nápoje a přípravky pro výrobu takovýchto nápojů, minerální vody a šumivé nápoje, ovocné džusy, sirupy a koncentráty na výrobu nealkoholických nápojů, zázvorová piva, limonády.
(511) 32
(210) O-177298

(111) **249388**
(220) 23.01.2002
(151) 25.11.2002
(540)

MEDVĚD BLOK



(594) Kombinovaná
(730) **I. Kaspo-Orcar a. s.**, Nádražní 1179, Vratimov, 73932, CZ
(740) Mgr. Klára Labalestra, advokátka, Na poříčí 1041/12, Praha 1, Nové Město, 11000
(510) (6) mechanické zabezpečovací zařízení proti odcizení motorových vozidel, bezpečnostní známky všeho druhu, mechanická bezpečnostní zařízení pro automobily, zejména zámky pro uzamykání řídicí páky, ruční brzdy, pedálů, volantu, dveří, kapoty a jiných pohyblivých částí automobilu; (37) montáž a demontáž zabezpečovací techniky, zejména motorových vozidel, její úpravy a opravy; (42) výzkum a vývoj v oblasti zabezpečovací techniky, zejména zámek.
(511) 6, 37, 42
(210) O-175778

(111) **249482**
(220) 07.02.2002
(151) 25.11.2002
(540)

Deco design

(594) Slovní grafická
(730) **Albert Česká republika, s.r.o.**, Radlická 520/117, Praha 5, Jinonice, 15800, CZ
(740) HAVEL & PARTNERS s.r.o., advokátní kancelář, Mgr. Ivan Rámeš, advokát, Na Florenci 2116/15, Praha 1, Nové Město, 11000
(510) (1) abraziva, agrochemikálie, aktivní uhlí, etylalkohol pro průmyslové účely, amoniak pro průmyslové účely, apretace chemické, barvy pro průmyslové účely, bělicí přípravky pro průmyslové účely, bentonit, benzoová kyselina, bílkoviny živočišné nebo rostlinné jako suroviny, brzdové kapaliny, celulóza, prostředky pro čerání tekutin, přípravky pro čínění kůží, chemická činidla, přípravky pro čištění tekutin, zejména vody, přípravky proti zamžení čoček, defolianty, dehydratační prostředky pro průmyslové účely, fotocitlivé desky, destilovaná voda, dextrin, dolomit pro průmyslové účely, metylalkohol pro průmyslové účely, dusíkaté vápno jako hnojivo, filmy citlivé neexponované, filtrační materiály v rozsahu tř. 1, fosfáty jako hnojiva, fotografické vývojky, fotografický papír, chemikálie pro fotografii, galvanizační přípravky, glazury pro keramiku, glycerin pro průmyslové účely, grafit pro průmyslové účely, hnojiva, humus, hydraulické kapaliny, chemikálie pro lesnictví, s výjimkou fungicidů, herbicidů, insekticidů a přípravků pro hubení hmyzu, chemikálie pro vědecké účely, impregnační chemické přípravky pro kůže a textil, indikátorový papír, kamenec, kaolín, kompost, chemické látky pro konzervaci potravin, rašelina jako hnojivo, kyseliny v rozsahu tř.1, lepidla pro průmyslové účely, přípravky na odstraňování leštidla, louhy v rozsahu tř.1, přípravky pro nakládání a uzení masa pro průmyslové účely, peroxid vodíku, zemina pro pěstování, protipožární přípravky, průmyslové chemikálie, rozpouštědla pro fermeže a laky, sladidla umělá, soda kalcinovaná, soli v rozsahu tř. 1, štěpařský vosk, vápenec; (2) barvy v rozsahu tř. 2, laky v rozsahu tř. 2, antikoroziční přípravky, barviva v rozsahu tř. 2, prostředky pro ochranu dřeva a kovu, mořidla v rozsahu tř. 2, práškové kovy a fólie pro malíře, kalafuna, sklenářský tmel, ředidla pro barvy a laky, saze jako barvivo, šelak; (3) alkálie, amoniak, mýdla, antistatické přípravky pro použití v domácnosti, apretační přípravky pro žehlení prádla, barvy na vlasy a vousy, odbarvovače, odlakovače, bělicí přípravky na prádlo, brusiva v rozsahu tř. 3, brusná plátina a papír, cídlo, čistící mléko pro toaletní účely, toaletní a čistící prostředky, depilační přípravky, deodoranty pro osobní potřebu, přípravky na holení, kamenec, kapaliny na mytí skel do oštrikovačů, kolínská voda, kosmetické necesery, kosmetické přípravky, kosmetické tužky, koupelové soli nikoliv pro medicijní účely, pletové masky, krém na obuv a kůži, kosmetické krémy, kosmetika, křída na čištění, parfémy, laky na vlasy a nehty, lepidla pro kosmetické účely, lešticí přípravky, líčidla, louh sodný na praní, obtisky pro kosmetické účely, oční řasy, odličovací přípravky, vlasové přípravky, peroxid vodíku pro kosmetické účely, leštidla na politory, prací a namáčecí prostředky, rtěnky, řasy, šampony, toaletní terpentýn, toaletní přípravky a potřeby, ústní vody, vlasové vody, vody po holení, voňavky, vosky spadající do tř. 3, zubní pasty, kosmetické přípravky pro zvířata; (4) benzin, palivové brikety, dřevěné uhlí, knoty, konzervační oleje a tuky, líh na pálení, mazací oleje a tuky, nafta, topný olej, motorový olej, paliva, pohonné látky, palivové dřevo, parafin, podpalovače, uhlí, grafit pro mazání, mazadla na obuv, plyny palivové, vosk včelí, podpalovače, svíčky; (5) absorpční tampóny, vata pro lékařské účely, alkohol pro lékařské účely, dezinfekční přípravky pro hygienické účely, bikarbonát sodný pro farmaceutické účely, bílkovinná potrava pro lékařské účely, léčivé byliny, bylinné čaje, cukrovinky s léčebnými přísadami, diabetický chléb, dietetické nápoje a potraviny upravené pro lékařské účely, doplňky potravin pro lékařské účely, farmaceutické přípravky, pesticidy, fungicidy, gáza na obvazování, glukóza pro lékařské účely, herbicidy, repelenty proti hmyzu, lékařské přípravky pro hubnutí, hygienické kalhotky, ubrusky napuštěné farmaceutickými vodičkami, vložky hygienické, obvazy zdravotnické, knoty sírné pro

dezinfekci, léčivé přípravky do koupele, lékárníčky včetně obsahu, přísady do krmiva pro lékařské účely, prostředky na kuří oka, léčiva pro humánní medicínu, léčiva pro veterinární medicínu, leukoplast, minerální vody a soli pro lékařské účely, mléko sušené pro kojence, přípravky proti molům, mouchám a ostatnímu hmyzu, mucholapky, přípravky na hubení hlodavců, nápoje dietetické upravené pro lékařské účely, obinadla hygienická, přípravky proti parazitům, potrava pro kojence, přípravky na mytí psů, přípravky pro péči o ústní dutinu, živočišné uhlí pro farmaceutické účely, peroxid vodíku pro lékařské účely, posilující přípravky, tonika; (6) alobal, armatury kovové do betonu, armatury pro potrubí, kovové potrubí, barely kovové, bazény kovové, bedny na nářadí kovové, řetězy, dráty, drátěné pletivo, kovové dveře, kování dveří a oken, kovové rámy dveří a oken, železářské zboží, hřebíky, lana kovová, klíče, dveřní kliky a klepadla, kovadliny, kování pro nábytek, kovové zboží, kovová střešní krytina, šrouby, matice, nýty, plechy, okapní žlaby a roury, pájky, skoby, kramle, zámky, vrata, vruty, podložky, výztuže, žebříky; (7) alternátory, stříkácí pistole, brusky, čerpadla, generátory, el. mlýnky, frézky, vysavače prachu, hevery, hoblovky, kompresory, dynamo, karburátory, kladkostroje, obráběcí stroje, kuchyňské stroje elektrické, lisy, ložiska, mandly, mechanické ruční nástroje a nářadí, míchačky, myčky na nádobí, nástroje, nástroje a nářadí ruční, pily, pluhy, pračky, sekačky na trávu, svařovací stroje, šicí stroje, šrotovníky, vrtačky; (8) brousny, brusy, holící čepelky, česáčky na ovoce, depilační přístroje, diamanty pro sklenáře, dláta, frézy, hevery, závitové hlavy, hmoždíře, hoblíky, holící soupravy, holící strojky, hrábě, vyťahovačky hřebíků, zařízení pro hubení rostlinných škůdců, hustilky pneumatik, pilníky, kapesní nože, kladiva, kleště, klíče maticové, vrtáky, otevírače konzerv, kosa, kráječ, krumpáče, lopaty, louskáčky na ořechy, pily, lzíce, špachtle, motyčky, naběračky, nástroje a ruční nářadí, nebozezy, necesery a holící potřeby, nože, přístroje, nůžky, zahradnické nůžky, obloukové pily, ocílky, palice, pinzety, ruční pistole na vytlačování tmelu, pohrabáče, pořizky, průbojníky, rašple, rýče, řezné nástroje, sekery, spry, ruční mlýnky, svěráky, škrabky, šroubováky, vidle, vrtáky, ruční vrtačky, výhrubníky, výstružníky, zahradnické nářadí ruční, závitníky, zednické lzíce; (9) nabíječky, akumulátory, akustické a světelná poplachová zařízení, ampérmetry, reproduktory, antény, automobilové výstražné trojúhelníky, autorádía, barometry, baterie, brýle, pouzdra na brýle, buzoly, buzáčky, čočky, dalekohledy, požární hlásiče, diapozitivy, promítací přístroje, diktafony, magnetické disky, kompaktní disky, disky nahrané, disky optické, dozimetry, elektrické dráty, dýchací přístroje pro plavání pod vodou, el. dveřní zvonky, el. kabely, el. spojky, svorky a konektory, el. svařovací přístroje, el. zařízení pro vábení a ničení hmyzu, el. vyhřívání vlasové natačky, elektrody svářeči, elektromotory, expozimetry, faxy, filmové kamery, filmy, fotografické filtry, fotoaparáty, gramofonové desky, gramofony, hasicí přístroje, hvězdařské dalekohledy, jisticé, pojistky, kalkulačky, kondenzátory, kopírovací stroje, kosmetické stroje elektrické, kruhy plovací, kukátka, laptopy, leštičky na fotografie, vodováhy, lihoměry, magnetické nosiče dat, magnetofony, ochranné masky, matematické přístroje, megafony, měřicí přístroje, měřidla, mikrofony, mikroskopy, neprůstřelné vesty, nosiče dat, ochranné obleky a obuv, ochranné přilby, ochranné rukavice, ochranné štíty na obličej, olovnice, programy pro počítače, optické výrobky, plátina promítací, plotry, plovací pásy a vesty, počítače, počítačové periferie, vypínače, audio a video přijímače, přístroje pro nahrávání a reprodukci zvuku či obrazu, telefony, radary, radia, spínače, stativy, teploměry, váhy, videotelefony, zástrčky, zásuvky a ostatní el. spojky, závaží, záznamník telefonní, optická zrcadla, zvětšovací přístroje; (10) bandáže, berle, dudlíky, dětské lahve, pomůcky pro kojení, kondomy, masážní přístroje, elastické punčochy, chirurgické rukavice, teploměry, matrace nafukovací pro lékařské účely, matrace porodnické; (11) akvarijní přístroje na vytápění a čištění, baterie vodovodní, baterky, zářivky jako svítidla, bidety, bojler, topné články, dězy, el. kávovary, el. lampy, el. vyhřívání podušky a příkrývky, filtry na pitnou vodu, fontány, fritézy, grily, chladicí stroje, přístroje a zařízení, chladničky, jogurtovače elektrické, sprchovací kabiny, kamna, pece, sporáky, klimatizační zařízení, kohoutky, el. konvice, kotle, vany, koupelnové armatury, obklady, krby, kuchyňská odsávací zařízení, lampy, lustry, ledničky, el. vyhřívání nánožníky, zařízení pro ohřev teplé vody, ohříváče, toustovače, osvětlovací přístroje a zařízení, pečicí trouby, pisoáry, plechy pečící, řetězy barevných žárovek, sanitární přístroje a zařízení, saunová zařízení, sedátka, splachovače, sprchové kouty, sprchy, stínidla, stropní světla a lustry, sušičky prádla, toalety, umyvadla, vánoční světla, ventilátory, vodovodní zařízení, výbojky, zapalovače, kapesní svítílny, žárovky; (12) auta, autobusy, pneumatiky, bezpečnostní sedačky pro děti, čluny, dětské kočárky, tříkolky, duše, záplaty na opravy duší, dvojkolové vozíky, elektromobily, galusky, hnací mechanismy pro pozemní vozidla, houkačky, jízdní kola, karoserie automobilů, kolečka, trakaře, lodě, mopedy, motocykly, potahy vozidel, sněhové řetězy, saně, potahy sedadel, traktory, vesla, volanty, nákupní vozíky, nosiče na

zavazadla, židle kolečková, náhradní díly pro výrobky ve tř. 12; (13) broky, lovecké střelné zbraně, náboje, ohňostroje, sportovní střelné zbraně, vrhací a metačí rakety, prskavky, rachejtle, vzduchové zbraně; (14) brože, budíky, dublé, hodinky, klenoty, medailóny, nádoby z drahých kovů, náhrdelníky, náramky, náušnice, šperky, šperkovnice, štras, stříbrnické a zlatnické zboží; (15) hudební nástroje; (16) archy papíru, alba, atlasy, balicí papír, barvicí pásy do psacích strojů, barvy vodové, blahopřání, bloky, brožury, celofán, periodika, tuš, číslovačky, děrovačky, desky na dokumenty, pleny papírové, dopisní papír, etikety kromě textilních, filtrační papír, fotografie, globusy, reprodukcce grafické, grafiky, gumy na mazání, hmota modelovací, houbičky, inkousty, kalendáře, kancelářské potřeby, kancelářské sponky, kapesníky papírové, kartóny, knihy, konfety, krajóny, křivítka, lepicí pásy a lepidla pro kancelářské účely a pro domácnost, listky, malířské potřeby, mapy, napínáčky, noviny, nože, nožičky, obálky, obaly, obtisky, ořezávkátka, papír, papír toaletní, papírenské výrobky, ubrousky papírové, ubrusy papírové, pastelky, pečecí vosk, plakáty, plány, pohlednice, poštovní známky, potřeby na psaní, praporky papírové, pravítka, prostírání papírové, psací stroje, pytlíky papírové, razítka, ručníky papírové, rýsovací potřeby, sešity, sešivačky, skicáky, školní potřeby, štětce, těžítka, tiskopisy, tužky, učební pomůcky kromě přístrojů, folie na balení z plastických hmot, malířské válečky, zápisníky, zpěvníky; (17) folie z plastických hmot, hadice, izolace, izolační materiály, izolační tkaniny, lepicí pásy, minerální vlna, plst izolační, těsnicí podložky, pryž, materiály zabraňující sálání tepla, skleněná vlna, tepelně izolační prostředky, těsnění, těsnicí tmely, tmely, ucpávky, vycpávky z pryže nebo z umělých hmot; (18) aktovky, batohy, brašny, cestovní kufry, deštníky, diplomaty, hole, chlebníky, kabelky, kožené galanterie, kožešiny, kufříky, nákupní tašky, náprsní tašky, pouzdra, obojky, peněženky, kožené potahy, ruksaky, řemínky, sedlářské výrobky, slunečníky, šňůry kožené, tašky na kolečkách, vodítka; (19) akvária (stavby), altány, asfalt, bazény, beton, břidlice, cement, cementové zboží, cihly, dehet, lepenka, cementové desky, dlaždice, drenáže, dřevěné obložení, dřevo opracované, dveře, sošky z kamene nebo betonu, geotextilie, kámen, komíny, stavební konstrukce, krytiny střešní, kůly, latě, malta, mramor, nátěrové hmoty, nosníky, obkladačky, obklady zdi, okna, omítky, parkety, písek, prkna, překlíčka, kamenina, sádra, schody, skleníky, sklo stavební, stavby přenosné, šamot, šterk, tašky, tvárnice, vápence, vápno, vlisy podlahové, vrata, žlaby okapní, žula; (20) bambus, boudy pro domácí zvířata, nábytek bytový a kancelářský, gauče, hmoždinky, kádě, koblécky, koše, křesla, lavičky, lehátka skládací, lenošky, matrace, obrazové listy a rámy, ošatky, pohovky, police, polštáře, ponky, posteje, prádelníky, prkénka na maso, proutěné zboží, ratan, rukojeti na nářadí, sláma pletená, slammíky, stoličky a stoly, truhlářské umělecké výrobky, tyče záclonové, tácky k rostlinám, žebříky, židle; (21) bandasky, cedníky, cestovní lahve, cukřenky, čajníky, čajové soupravy, čistící nástroje, dávkovače mýdla, dávkovače papírových ručníků, dávkovače toaletního papíru, demižony, klece pro domácí zvířata, drátěnky, džbánky, figurky z porcelánu, terakoty nebo skla, kuchyňské formy a formičky, formy na koláče, grily pro použití na pečení, hadry na čištění, hluboké mísy, houby mycí, hrnce, hrnčířské zboží, hřebeny, chladicí nádoby, prkénka a schránky na chléb, kartáče, kartáčky zubní, kastroly, kávové soupravy, kbelíky, kořenáče, koše na odpadky, kotlíky, kuchyňské nádoby, lisy na ovoce pro domácnost s výjimkou elektrických, majolika, mísy, mixery ruční, mlýnky ruční, mopy, naběračky, nádoby kuchyňské, nádoby na smet, nálevky, nit zubní, nočníky, obaly na mýdlo, otevíráky lahví, pánve, párátko, pastí na hmyz a hlodavce, pepřenky, plácačky na mouchy, plácačky na koberec, podnosy, porcelán, potřeby kuchyňské, potřeby toaletní, prádelní kolíky, prádelní sušáky, prkna žehlicí, krabice na jídlo, pudřenky, rozstřikovače na vonavky, rožně pro použití na pečení, rukavice pro domácnost, sběračky, servisy, sklo tabulové, slánky, smetáky, stojánky, struhadla, svícny, šálky, škopky, šlehače ruční, šrotovníky, štoudve, tácky papírové, talíře papírové, talíře termosky, tlakové hrnce s výjimkou elektrických, utěrky na čištění, válečky na těsto, vaničky, vědra, vykrojovátka na pečivo, výrobky z křišťálového skla, vývrtky, žejdlíky; (22) lana, provazy, koudel, látka na vycpávky, lýko, markýzy, motouzy, papírové provazy, pásy balicí, plachty, popruhy, pytle, síť, stany; (23) nitě a příže; (24) bavlněné látky, barchet, brokát, cestovní příkrývky, damašek, flanel, flauš, hedvábí, jutový textil, kaliko, kanava, kapesníky, kartoun, krep, látka, ložní pokrývky a příkrývky, ložní prádlo, lůžkoviny, manšestry, matracovina, moskytiery, nábytkové potahy, záclony, plátno, plst, podšívky, potahy, prádlo ložní a stolní, prostěradla, povlečení, přehozy, pytloviny, rolety, ručníky, samet, spací pytle, sukno, sypkovina, taft, textilie, rolety, tkaniny, tyl, úplety, vlaječky, záclonovina; (25) bačkory, barety, boty, bundy, čapky, čepice, dětské pleny textilní, galoše, holínky, kabáty, kalhotky plenkové, kalhotky, kamaše, kapuce, klobouky, kombinézy, konfekce, korzety, kostýmy, košile, koupací pláště, kožešiny, kravaty, legíny, límce, lyžařská obuv, oblečení, obuv, sportovní obuv, oděvy, oděvy nepromokavé, sportovní oděvy, opasky, plavky,

pantofle, pletené zboží, podprsenky, podvazky, ponožky, prádlo spodní, pulovry, punčochy, pyžama, rukavice, saka, sandály, spodky, saka, střevíce, sukně, svetry, šály, šátky, šle, nátláčky, uniformy, vesty, výbavičky pro novorozence, zástěry, župany; (26) bambule, cedulky na prádlo, dracouny, filtry, galanterie textilní, gumy do prádla, hříbky na látání, jehelníky, jehlice pletací a háčkovací, jehly, kalouny, kanýry, knoflíky, krabice na šicí potřeby, krajky, květiny umělé, lacety, lemovky, natáčky do vlasů, nažehlovací záplaty, ovoce umělé, ozdobné jehlice, ozdoby, paruky, patentky, prýmkářské zboží, přezky, sítky na vlasy, spony, stuhy, šněrovadla, šňůry, tkanice, vázačky, výšivky, zdrhovadla; (27) izolační podlahové krytiny, koberce, linoleum, podlahové krytina, předložky, rohožky, tapety, tělocvičné žíněnky, umělé trávníky; (28) autička, automobilové modely, bazény plavecké, biliardy, boby, boty na bruslení s bruslemi, bowling, boxerské rukavice, brusle, činky, stolní hry, sportovní nářadí, divadelní masky, draci, golfové vybavení, gymnastické zařízení, rybářské náčiní, hokejky, sportovní zboží, horolezecká výstroj, houpačky, kuželky, šachy, kuličky, hračky, hry, chrastítka, jízdní kola nehybná, kapsle, rogal, kolečkové brusle, koloběžky, loutky, náčiní pro lukostřelbu, lyže, lyže surfovací a vodní, maňásky, míče, náčiní rybářské, návnady pro rybáře, ozdoby na vánoční stromky, pátky, panenky, ploutve, puky, sportovní, rukavice, síť jako sportovní potřeby, skateboardy, společenské hry, stojánky na vánoční stromky, stromky vánoční umělé, šachovnice, šipky, terče, vázání na lyže, hrací karty; (29) ančovičky, arašidy zpracované, bílek, bramborové lupínky, bujóny, byliny konzervované, cibule konzervovaná, čočka konzervovaná, datle, droby, drůbež, džemy, fazole konzervované, gamáty, hrách konzervovaný, hranolky, hrozinky, huspeniny, játra, jedlé oleje a tuky, jogurt, kandované ovoce, kaviár, kefir, klobásy, salámy, párky, kokosová moučka, konzervy masové, konzervy rybí, konzervovaná zelenina, korýši, krevety, kůry ovocné, kyselé zelí, langusty, lanýže, losos, mandle zpracované, margarín, marmeláda, máslo, maso, masové extrakty, měkkýši, mléčné nápoje, mléčné výrobky, mléko, mražené ovoce, mušle neživé, nakládaná zelenina, nasolené potraviny, olivy konzervované, oříšky zpracované, konzervované ovoce, ovocné rosoly, paštiky, raci, rajčatový protlak, ryby, saláty, sardinky, sledi, slanina, smetana, sušená vejce, syrovátka, šlehačka, šunka, tofu, tuňák, uzeniny, vejce, zelenina, zvěřina, houby konzervované, želatina; (30) anýz, aromatické přípravky do potravin, badyán, bonbóny, bramborová moučka, cikorka, cukr, cukroví, cukrovinky, čaj, čokoláda, čokoládové nápoje, dorty, droždí, glukóza pro výživu, hořčice, housky, chléb, chuťové přísady, ječmen loupáný a mletý, jemné pečivo, kakao, kakaové nápoje, kandys, kapary, kari, kaše, káva, kávoviny, kávové nápoje, keksy, koláče, koření, krekerky, kroupy, krupice, kuchyňská sůl, kukuřice mletá, kukuřice pražená, kukuřičné vločky, kypřicí prášek, lékořice, lepek, listkové těsto, majonéza, maltosa, masové pirožky, med, perníky, melasa, mouky, mšičky, muškátové ořechy, nápoje, nové koření, ocet, omáčka sojová, oplatky, vločky, palačinky, paprika jako koření, pastilky (cukrovinky), pepř, pizzy, potraviny z mouky, potraviny škrobovitě, pralinky, příchutě (aroma), pudinky, rýže, ságo, sendviče, skořice, suchary, sušenky, šafrán, škrob, tapioka, těsta, těstoviny, vanilin, vanilka, zákusky, zálivky, zázvor, zmrzliny, želé, žemle, žvýkačky; (31) arašidy, bílkoviny pro zvířata, jalovčinky, brambory, byliny čerstvé jako koření, cibule, citrusové ovoce, čekanka salátová, čerstvé ovoce, dřevo surové, fazole, hlávkový salát, hospodářská zvířata, houby, hrách, hrozny, chléb svatojánský, chmel, chovatelské a pěstitelské produkty, ječmen, jikry, plůdek, kaštiny, keře, kolové ořechy, korýši, kořen čekanky, krmiva, krmné směsi, kukuřice, květiny živé, květiny sušené, langusty, moučka pro zvířata, obilí, okurky, olivy, ořechy, otruby, oves, ovoce, píce, podestýlky, podhoubí, pokrutiny, pórek, psí suchary, pšenice, rašelina, reveň, réva vinná, rostliny, růže, ryby živé, řepa, sadby, semena rostlin, seno, sépie, sezam, slad, sláma, stelivo, šrot, tykev, ústřice, vánoční stromky, zelenina, zrní, zvířata domácí a hospodářská, žito, houby čerstvé; (32) nealkoholické nápoje, ovocné a zeleninové šťávy, výtažky z ovoce, iontové nápoje, pivo, prášky pro přípravu šumivých nápojů, příchutě a přípravky pro nápoje, přípravky pro výrobu likérů, sodová voda, minerálky, sirupy, sladové nápoje, stolní voda, syrovátkové nápoje; (33) alkoholové esence, alkoholické nápoje, alkoholové extrakty, aperitivy, brandy, destilované nápoje, likéry a pálenky, gin, mošty s alkoholem, koktejly spadající do tř. 33, lihoviny, medovina, rum, saké, víno, vodka, whisky; (34) cigaretové filtry, cigaretové papírky, cigaretové špičky, cigarety, čističe dýmek, doutníky, dózy na tabák, dýmky, plyn do zapalovačů, popelníky, šňupavý tabák, tabák, tabatěrky, zapalovače, žvýkačí tabák; (35) hospodářské prognózy, informace obchodní a podnikatelské, marketingové studie, organizační a ekonomické poradenství; (36) pronájem a správa nemovitostí; (37) stavebnictví; (39) balení zboží, pronájem parkovišť; (40) mlynářství, konzervování potravin a nápojů; (41) výcvik školení a zkoušky, hodnocení způsobilosti v rámci podnikání, zejména zaměstnanců; (42) projektová činnost; (43) rychlé občerstvení, jídelny, kavárny, hostinská činnost,

samoobslužné restaurace; (44) aranžování květin, optické služby; (45) půjčování šatů a obleků, seznamovací služby.

(511) 1, 2, 3, 4, 5, 6, 7, 8, 9, 10, 11, 12, 13, 14, 15, 16, 17, 18, 19, 20, 21, 22, 23, 24, 25, 26, 27, 28, 29, 30, 31, 32, 33, 34, 35, 36, 37, 39, 40, 41, 42, 43, 44, 45

(210) O-176493

(111) **249506**

(220) 08.02.2002

(151) 25.11.2002

(540)

GETZ

(592) Slovní

(730) **Hyundai Motor Company**, 231, Yangjae-Dong, Seocho-Gu, Seoul, KR

(740) PATENTSERVIS Praha a.s., Na Podkovce 281/10, Praha 4, Podolí, 14700

(510) (12) vozidla, zejména osobní automobily, sportovní auta, sanitní auta (ambulance), autobusy, nákladní auta, omnibusy, motory pro pozemní vozidla, karosérie, nárazníky, podvozky, kola, části a příslušenství k výše uvedenému zboží spadající do této třídy.

(511) 12

(210) O-176569

(111) **249556**

(220) 18.02.2002

(151) 25.11.2002

(540)



(594) Kombinovaná

(730) **KONEKO, spol. s r.o.**, Výstavní 2224/8, Ostrava, Mariánské Hory, 70900, CZ

(740) Ing. Pavel Nádvořník s.r.o., Klínová 620/1, Ostrava, Hulváky, 70900

(510) (35) pomoc při řízení obchodní činnosti, obchodní management a podnikové poradenství, odborné obchodní poradenství, obchodní nebo podnikatelské informace, obchodní nebo podnikatelský průzkum, průzkum trhu, marketingové studie, kopírování nebo rozmnožování (reprodukce) dokumentů, dokladů apod., efektivnost provozu a racionalizace práce, hospodářské (ekonomické) prognózy, překlad informací do počítačové databáze, systematizace informací do počítačové databáze, předvádění zboží, statistické informace, vedení kartoték v počítači, reklama (on-line) na počítačové komunikační síti, on-line inzerce, vyhledávání informací v počítačových souborech, pronájem reklamního času ve všech komunikačních médiích, zhotovování kopií počítačových programů, poskytování obchodních informací a služeb pomocí internetu, zprostředkování internetového obchodu, komerční využití internetu v oblastech komerčních internetových médií a vyhledávacích služeb, psaní dopisů (vyřizování a korespondence); (37) stavebnictví, stavitelství, odborné poradenství v oblasti stavebnictví, zednické služby, stavební dozor, stavební informace, zprostředkování služeb v oboru stavitelství, pronájem stavebních strojů a zařízení, izolace staveb, utěšování (tmelení) budov, informace o opravách, pokrývačské služby, povrchové čištění budov (fasád, vnějších ploch), montáže lešení, demolicie budov, čištění vodárenských zařízení, jejich opravy a údržba; (39) rozvod vody, zásobování vodou, doprava a skladování odpadu, silniční motorová doprava; (40) likvidace odpadu, recyklace odpadu, spalování odpadu, nakládání s nebezpečnými odpady, zpracování odpadu, poradenství v oblasti nakládání s nebezpečnými odpady, odstraňování pachů z ovzduší, čištění vzduchu, úprava vody, provozování vodohospodářských zařízení, zejména čistíren odpadních vod, ofsetový tisk, tisky litografické, tiskárny; (42) projektování, projektová činnost, studie technických projektů, inženýrství, inženýrské práce (expertizy), technické kreslení, technický průzkum, poradenství o ochraně životního prostředí, ekologie, posudky v oblasti životního prostředí, ekologie, čištění a vyklízení odpadu, třídění odpadů a recyklovatelného materiálu, chemický rozbor vody, obnova počítačových

dat, pronájem počítačů, pronájem přístupového času k počítačové databázi, pronájem počítačového software, počítačové programování, počítačové systémové analýzy, údržba programů počítačů, tvorba software, vytváření a udržování počítačových stránek (Web) pro zákazníky, hostování na počítačových stránkách (Web), instalace počítačových programů, převod a konverze počítačových programů a údajů (kromě fyzické konverze), převod a konverze údajů a dokumentů z fyzických médií na elektronické média, programování internetových databázových systémů a internetových aplikací, konstrukce WWW prezentací a řešení WWW serverů, aktualizace počítačových programů, grafická digitální tvorba obrazů na výstupních zařízeních, zeměměřičství.

(511) 35, 37, 39, 40, 42
(210) O-176803

(111) **249570**
(220) 20.02.2002
(151) 25.11.2002
(540)

SENTINET

(592) Slovní
(730) **PROEBIZ s.r.o.**, Masarykovo náměstí 52/33, Ostrava, Moravská Ostrava, 70200, CZ
(510) (35) propagační činnost, pomoc při řízení obchodní činnosti; (41) vzdělávání; (42) návrh a vývoj počítačového hardwaru a softwaru.
(511) 35, 41, 42
(210) O-176865

(111) **249698**
(220) 11.03.2002
(151) 25.11.2002
(540)

AQUAZONE
VODNÍ ZDROJE, a.s.

(594) Kombinovaná
(730) **VODNÍ ZDROJE, a.s.**, Jindřicha Plachty 535/16, Praha 5 - Smíchov, 15000, CZ
(740) Rott, Růžička & Guttman a spol., Vyskočilova 1566, Praha 4, Michle, 14000
(510) (11) vodárenská zařízení (úpravný vody); (37) montáž vodárenských zařízení.
(511) 11, 37
(210) O-177647

(111) **249724**
(220) 18.03.2002
(151) 25.11.2002
(540)

-center

(594) Kombinovaná
(730) **Sonepar Česká republika spol. s r.o.**, Vážní 1125, Hradec Králové, 50003, CZ
(510) (6) kovové stavební materiály, jako je stavební a armovací železo, překlady, traverzy, litinové odpadní trubky, odbočky a tvarovky, kovové plynovodní, topenářské a vodovodní trubky, trubková šroubení a trubkové fitinky, plotové pletivo a drátěné stavební a omítkové pletivo; (9) elektroinstalační materiál, jako jsou izolované dráty a kabely, jističe, pojistky, vypínače, spínače, světelné zdroje; (11) sanitární keramika, zejména umyvadla, vany, klozetní misky, bidety; (17) plastové plynovodní, topenářské a vodovodní trubky a nekovové trubkové fitinky, drenážní trubky z plastických hmot, elektroinstalační ohebné plastové průchody; (19) nekovové stavební materiály, zejména cihly hliněné, cementové a šamotové, tvárnice, cihlové bloky, překlady, nekovové panely na zdivo, stropní prvky, hurdisky, stavební prvky z armovaného betonu, jako jsou železobetonové překlady, betonové trubky, tvarovky a odbočky, skruže, plotové sloupky železobetonové, obrubníky, betonové prahy a desky, betonové okenní sloupky, pražce a traverzy, dekorativní předměty z betonu, vápno hašené a hydraulické, sádra, sádrokarton, cement, beton, suché maltové, omítkové a tepelně izolační směsi, stavební pojiva, pisky, šterk, kameninové roury, trubky, tvarovky a odbočky a kachlíky, trubky, tvarovky a odbočky z pálené hlíny, nekovové odpadní roury, nekovové stavební armatury, nekovové dlažební prvky, jako jsou dlažební kostky a tvarovky, dlaždice, hliněné dlaždice, mozaikové dlaždice, nekovové dlaždice na obklady, zejména polévané, keramické, kameninové, kamenné, leštěné, hlazené a z pálené hlíny, průhledné dlaždice a prismatické sklo, drátěné sklo, nekovové komínové tvarovky a čepce, nekovové střešní krytiny a desky, cementové krytinové prvky, asfaltové střešní a izolační lepenky a pásy, azbestocementové fólie a pásy, skleněné tašky, šindele, prejzy, okna dřevěná a plastová, dveře dřevěné a plastové, nekovové rámy a zárubně, stavební dříví, jako trámy, krokve, fošny, prkna, latě, prahy, panely, překližkové desky, dřevěné lešení, xylolit, nekovové bednicí prvky, nekovové okapní žlaby a svody, rákosové stavební pletivo, opracovaný nebo neopracovaný stavební kámen přírodní i umělý a kámen na obklady, umělý a přírodní mramor, stavební prvky z břidlice, stavební pásy z buničiny; (37) elektroinstalační a elektromontážní práce, půjčovna stavebního nářadí, ručního nářadí a nástrojů, zejména pro stavební účely.
(511) 6, 9, 11, 17, 19, 37
(210) O-177863

(111) **250202**
(220) 24.01.2002
(151) 30.12.2002
(540)

MYJAVA

(592) Slovní
(730) **Vlček Radek**, Luční 521, Město Touškov, 33033, CZ
(740) Langrova, s.r.o., Skrétova 1011/48, Plzeň, Jižní Předměstí, 30100
(510) (6) kovové stavební materiály; (19) nekovové kanalizační materiály; (40) zpracování a úprava kovových a nekovových materiálů.
(511) 6, 19, 40
(210) O-175823

(111) **250204**
(220) 24.01.2002
(151) 30.12.2002
(540)

LITAVA

(592) Slovní
(730) **Vlček Radek**, Luční 521, Město Touškov, 33033, CZ
(740) Langrova, s.r.o., Skrétova 1011/48, Plzeň, Jižní Předměstí, 30100
(510) (6) kovové stavební materiály; (19) nekovové kanalizační materiály; (40) zpracování a úprava kovových a nekovových materiálů.
(511) 6, 19, 40
(210) O-175826

(111) **250276**
(220) 26.02.2002
(151) 30.12.2002
(540)

Revolver Revue

(592) Slovní
(730) **Viktor Karlík**, Na Březince 21, Praha 5, 15000, CZ
(510) (9) CD-ROM; (16) periodika (časopisy); (41) vydavatelství, vydávání a publikování knih a časopisů v elektronické podobě.
(511) 9, 16, 41
(210) O-177127

(111) **250332**
(220) 15.03.2002
(151) 30.12.2002
(540)

NOVEMER

(592) Slovní
(730) **Lubrizol Advanced Materials Inc.**, 9911 Brecksville Road, Cleveland, OH, US
(740) Čermák a spol., JUDr. Karel Čermák Ph.D., LL.M., Elišky Peškové 735/15, Praha 5, Smíchov, 15000
(510) (1) ve vodě rozpustné a ve vodě bobtnající syntetické polymerické materiály pro použití jako zhušťovač, suspenzivní nebo emulgační činidla.
(511) 1
(210) O-177819

(111) **250415**
(220) 29.03.2002
(151) 30.12.2002
(540)

RARE PEARLS

(592) Slovní
(730) **Avon Products, Inc.**, 1 Avon Place, Suffern, New York 10901, NY, US
(740) Šindelka & Lachmannová advokáti s.r.o., Mgr. Karel Šindelka, Slavětínská 1146/39, Praha 9, Klánovice, 19014
(510) (3) přípravky pro bělení a jiné prací prostředky, přípravky pro čištění, leštění, odmašťování a broušení, mýdla, parfumerie, vonné oleje, kosmetika, vlasové vody (lotions), zubní pasty.
(511) 3
(210) O-178414

(111) **250860**
(220) 20.02.2002
(151) 27.01.2003
(540)



(594) Kombinovaná
(730) **CFA Institute**, 560 Ray C. Hunt Drive, Charlottesville, VA, US
(740) PATENTSERVIS Praha a.s., Na Podkovce 281/10, Praha 4, Podolí, 14700
(510) (16) tištěné publikace z oblasti finančních analýz či jako systémová podpora této oblasti; (36) finanční služby, zejména finanční analýzy, investiční management, management v oblasti kaucí, záruk, garancí a společných financí; (41) vzdělávací služby, zejména pořádání, zajišťování a vedení kurzů, workshopů, seminářů a konferencí v oblasti finančních analýz a distribuce studijních materiálů v souvislosti s výše uvedenými službami ve tř. 41, agenturní služby související s kulturou a vzděláváním, zejména podpora zájmů o finanční analýzy, podpora zajišťování a rozvíjení standardů profesionálního chování a praktik k zajištění jednoty výkonů v oblasti finančních analýz, udržování a rozvíjení etických kódů v této oblasti, zajišťování a rozvoj úrovně standardů v oblasti výchovy a vzdělávání, obecné vedení výchovy a vzdělávání v této oblasti.
(511) 16, 36, 41
(210) O-176876

(111) **250861**
(220) 20.02.2002
(151) 27.01.2003
(540)

CFA CHARTERED FINANCIAL ANALYST

(592) Slovní
(730) **CFA Institute**, 560 Ray C. Hunt Drive, Charlottesville, VA, US
(740) PATENTSERVIS Praha a.s., Na Podkovce 281/10, Praha 4, Podolí, 14700
(510) (16) tištěné publikace z oblasti finančních analýz či jako systémová podpora této oblasti; (36) finanční služby, zejména finanční analýzy, investiční management, management v oblasti kaucí, záruk, garancí a společných financí; (41) vzdělávací služby, zejména pořádání, zajišťování a vedení kurzů, workshopů, seminářů a konferencí v oblasti finančních analýz a distribuce studijních materiálů v souvislosti s výše uvedenými službami ve tř. 41, agenturní služby související s kulturou a vzděláváním, zejména podpora zájmů o finanční analýzy, podpora zajišťování a rozvíjení standardů profesionálního chování a praktik k zajištění jednoty výkonů v oblasti finančních analýz, udržování a rozvíjení etických kódů v této oblasti, zajišťování a rozvoj úrovně standardů v oblasti výchovy a vzdělávání, obecné vedení výchovy a vzdělávání v této oblasti.
(511) 16, 36, 41
(210) O-176877

(111) **250923**
(220) 14.03.2002
(151) 27.01.2003
(540)

ManaSlim

(592) Slovní
(730) **GOLDIM spol.s r.o.**, Michelská 18/12a, Praha 4 - Michle, 14000, CZ
(510) (5) nutraceutika, mikrobiotika, probiotika, prebiotika a doplňky stravy pro humánní speciální výživu a léčebné účely ve formě tekuté, granulované, práškové, tablet, kapslí a čípků, diabetické, bezlepkové, bezcholesterolové výrobky a výrobky pro redukci diety fortifikované vitaminy, minerálními a stopovými prvky, léčivými bylinami nebo jejich extrakty určené pro speciální výživu a léčebné účely; (29) mléčné nápoje v tekutém, sušeném i granulovaném stavu doplněné probiotickými, prebiotickými nebo symbiotickými preparáty, vitaminy, minerálními látkami, stopovými prvky, ovocem, zeleninou, léčivými bylinami a jejich extrakty, sušená zelenina,

ovoce, rosoly, zavařeniny, želé, byliny ve formě drcené, mleté nebo extraktů doplněné vitaminy, minerálními látkami, stopovými prvky, bioflavonoidními látkami, probiotickými bakteriemi; (32) šumivé nápoje, instantní nápoje a jiné nealkoholické nápoje v tekuté, granulované, práškové nebo tabletové formě.

(511) 5, 29, 32
(210) O-177783

(111) **250924**
(220) 14.03.2002
(151) 27.01.2003
(540)



(593) Obrazová
(730) **Schwepps International Limited**, 7 Albemarle Street, London W1S 4HQ, GB
(740) ZIVKO MIJATOVIĆ & PARTNERS s.r.o., Jugoslávských partyzánů 639/26, Praha 6, Bubeneč, 16000
(510) (32) nealkoholické nápoje a přípravky pro výrobu těchto nápojů, minerální vody a šumivé nápoje, ovocné šťávy, sirupy a koncentráty pro výrobu nealkoholických nápojů, zázvorová piva, limonády.
(511) 32
(210) O-177785

(111) **250960**
(220) 25.03.2002
(151) 27.01.2003
(540)

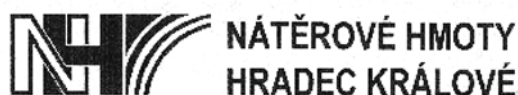

(594) Kombinovaná
(730) **Nátěrové hmoty spol. s r.o.**, U Fotochemy 448, Hradec Králové, 50002, CZ
(510) (1) rozpouštědla pro barvy, laky a fermeže, zjasňující chemické přípravky pro barvy a laky, aceton, odmašťovače pro výrobní procesy; (2) ředidla pro barvy a laky, barvy a laky, nátěry na střešní krytiny; (4) podpalovače, oleje jako palivo, zejména oleje do lampiček na svícení, benzín.
(511) 1, 2, 4
(210) O-178198

(111) **251084**
(220) 10.05.2002
(151) 27.01.2003
(540)



(594) Kombinovaná
(730) **PPG Deco Czech a.s.**, Břasy 223, 33824, CZ
(740) Čermák a spol., JUDr. Karel Čermák jr. Ph.D., LL.M., Elišky Peškové 735/15, Praha 5, 15000
(510) (1) chemické výrobky pro průmysl, umělé pryskyřice v surovém stavu, plastické hmoty v surovém stavu, plastické hmoty v prášku, pastách, ve stavu tekutém, v emulzích, disperzích a granulích pro průmysl, prostředky pro kalení a letování kovů, přípravky pro svařování kovů, pojidla pro slévárny, na dlaždice a do betonu, silikáty, lepidla pro průmysl, malířské tmely a tmely na opravu rozbitých předmětů, želatina pro průmyslové účely, výrobky chemické všeobecného charakteru, odmašťovací přípravky pro průmysl; (2) barvy, laky, nátěry, nátěrové hmoty a pomocné přípravky, pojidla, tmely pro vyrovnávání nerovných povrchů při povrchových úpravách včetně sklenářských, fermež, ředidla, tónovací pasty a suroviny pro tyto výrobky, tiskové barvy, tiskařské barvy a pasty, latexové barvy, mořidla, potravinářská barviva, pryskyřice přírodní v surovém stavu, malířské barvy, barvy na látky, pigmenty anorganické a organické, pigmentové pasty pro různé použití, barvy práškové a plniva, nástřikové hmoty na omítky, na vlákenné, třískové a sádrokartonové desky, kovy listkové a práškové pro malíře a dekorátéry, tiskaře a umělce, barvy silikátové, ochranné nátěry proti korozi a zkáze dřeva; (3) přípravky pro bělení, čištění, leštění, odmašťování a broušení, barviva toaletní, na praní a pro kosmetické přípravky, prostředky na odstraňování barev, nátěrů nebo laků.
(511) 1, 2, 3
(210) O-179688

(111) **251465**
(220) 31.12.2001
(151) 24.02.2003
(540)



C.O.S. - CREW MANAGEMENT
S.R.O.

(594) Kombinovaná
(591) Barevná
(730) **C.O.S. - CREW MANAGEMENT s.r.o.**, Říčanská 1984/5, Praha 10, 10100, CZ
(510) (35) konzultační činnost pro uchazeče o zaměstnání v oblasti námořní dopravy, obstaravatelská činnost v oblasti přípravy námořních posádek z hlediska personálních záležitostí, činnost organizačních a ekonomických poradců, vedení personální agendy, vedení účetnictví, výkon zprostředkování zaměstnání za úhradu na námořních lodích, konzultační činnost pro uchazeče o zaměstnání v domácnostech a v hotelových a restauračních zařízeních; (41) obstaravatelská činnost v oblasti námořních posádek z hlediska odborné přípravy.
(511) 35, 41
(210) O-175237

(111) **251510**
(220) 04.02.2002
(151) 24.02.2003
(540)

RCO

(592) Slovní
(730) **Regionální centrum Olomouc s.r.o.**, Jeremenkova 1211/40B, Olomouc, Hodolany, 77200, CZ
(510) (35) obstaravatelská a zprostředkovatelská činnost v oblasti obchodu, exportu a importu, pomoc při řízení velkoobchodní a maloobchodní činnosti firem, obchodní administrativa, kancelářské práce, obchodně zastupitelská činnost v oblasti obchodu, propagační, reklamní a inzertní činnost a služby spojené s provozováním obchodní činnosti, poskytování informací a informačních produktů v oblasti ekonomiky a obchodu, obchodní, podnikové a podnikatelské poradenství, marketingová činnost a obchodní management, automatizované zpracování dat, vyhledávací služby z počítačových databází, činnost organizačních, ekonomických a účetních poradců, vedení účetnictví, pořádání výstav, veletrhů, přehlídek a dalších prezentačních akcí pro obchodní a reklamní účely, kopírování a rozmnožování dokladů a dokumentů; (36) poradenské a konzultační služby v oblasti peněžnictví, finančnictví a pojišťovnictví, služby v oblasti podnikání s realitami a nemovitostmi, správa a pronájem nemovitostí, poradenská a konzultační činnost v oblasti správy nemovitostí; (39) pronájem a půjčování automobilů a autobusů, pronájem a provozování garáží a parkovacích ploch, služby řidičů, zprostředkovatelská činnost v oblasti dopravy, vyhledávací služby v oblasti kamiónové dopravy, skladování zboží a pronájem skladů; (41) pořádání, organizace, zprostředkování a zajišťování služeb spojených s pořádáním kulturních, sportovních, turistických, výchovných, vzdělávacích, zábavných a společenských akcí, zejména prostřednictvím Internetu, pořádání odborných kurzů, seminářů, školení, konferencí a jiných vzdělávacích akcí, včetně lektorské činnosti, výuka jazyků, překladatelská a tlumočnická činnost, zpravodajství, provozování tělovýchovných a sportovních zařízení; (42) služby spojené s technickým zajištěním a vybavením výstav a výstavních ploch; (43) ubytovací služby, služby spojené s rezervací a poskytováním přechodného ubytování v hotelech, motelech a penzionech; (44) provozování zařízení sloužících k regeneraci a rekondici lidí, masérské služby a provozování solárií.
(511) 35, 36, 39, 41, 42, 43, 44
(210) O-176338

(111) **251515**
(220) 04.02.2002
(151) 24.02.2003
(540)



(594) Kombinovaná
(591) Barevná
(730) **ELEKTROSVIT Svatobořice, a.s.**, Nádražní 1290/44, Svatobořice-Místřík, Svatobořice, 69604, CZ
(510) (11) osvětlovací přístroje a zařízení, osvětlovací zařízení pro dopravní prostředky, důlní lampy (báňské), světlomety; (37) montáž a opravy výše uvedených výrobků; (40) povrchová úprava kovů a kovoobrábění; (42) návrhy, výzkum a vývoj osvětlovacích přístrojů a zařízení.
(511) 11, 37, 40, 42
(210) O-176374

(111) **251522**
(220) 07.02.2002
(151) 24.02.2003
(540)



(594) Kombinovaná
(730) **Karel Müller**, Zadní 317, Pouzdřany, 69126, CZ
(740) Ing. Marie Jandová, Nerudova 1095, Kuřim, 66434
(510) (6) ocelové stožáry, kovové konstrukční prvky, kovové prvky veřejného osvětlení a světelné signalizace, kovová vrata, schodiště, kování, zámky, kovové lavičky, drobné zámečnické výrobky; (9) rozvaděče nízkého napětí, regulátory, elektrické kabely, elektrické vodiče, elektrovýzbroj pro osvětlení, svorkovnice, pojistky, patice, tlumivky; (11) svítidla, žárovky, výbojky, zářivky.
(511) 6, 9, 11
(210) O-176501

(111) **251610**
(220) 12.03.2002
(151) 24.02.2003
(540)

OVO

(592) Slovní
(730) **Druchema, družstvo pro chemickou výrobu a služby**, Služeb 753/3, Praha 10, Strašnice, 10000, CZ
(740) Rott, Růžička & Guttman a spol., Vyskočilova 1566, Praha 4, Michle, 14000
(510) (2) barvy na vajíčka, barviva potravinářská; (16) obtisky na vajíčka, sáčky.
(511) 2, 16
(210) O-177691

(111) **251897**
(220) 14.05.2002
(151) 24.02.2003
(540)



(594) Kombinovaná
(730) **Sdružení automobilových dopravců ČESMAD BOHEMIA, z.s.**, Nad sokolovnou 117/1, Praha 4, Podolí, 14700, CZ
(740) Dana Lukajová, patentový zástupce, Voršilská 10, Praha 1, 11000
(510) (9) Software in carriers.; (35) Analysis of editions, preparation and production of tax declare, data searching in computer files, methodification of information to computer databases, supply services for third parties (purchase of products and services), provision of commercial and enterprise information, copying of documents and indenture, marketing studies, preparation of incomes and payment rolls, services in business and enterprise activities, company and business advisory service, advisory service of management and operation of a company, business advertisement for third parties, assessment of effectivity and rationalization of labour, rent of advertising time in communication media, rent of advertising materials, market research, preparation and creation of tax declare, advertisement and propagation, advertisement on-line in computer network,

actualization of advertising materials, spreading of sending of advertising materials to customers, rent of advertising surfaces, printing, publication, announcements, advertising, recruiting and promoting texts and adman materials declaration and publication, statistic studies, public relations, information systematization into computer databases, accounting, card index administration in computer, bookkeeping, demonstration of products;; (36) customs services, insurance information, securities and guarantees, consulting services in insurance sector, credit cards (issuance and services), renting, money exchanging, taking out an insurance policy, issuance of securities, mediation of insurance, consulting in insurance, foreign-exchange services, running of foreign-exchange activity;; (39) transport booking, seat reservation ticket booking, organization of travels, services in transport and carriage, transport and forwarding, information on transport, mediatory activities in transport;; (41) publishing of books and texts, organizing and administration of conferences, congresses, symposia, seminars and courses, arrangements and administration of training, arrangements of sport competitions, translation services, operation of driving school, publishing and issue activities, collection and providing educational information, education, examining and testing;; (42) hosting of web sites, computer programming, creation and administration of web sites, consulting in field of hardware and software, creation of software, updating of computer programmes, maintenance of computer databases and computer networks, providing computer data.

(511) 9, 35, 36, 39, 41, 42
(210) O-179777

(111) **251973**
(220) 23.05.2002
(151) 24.02.2003
(540)

FREESTYLE

(592) Slovní
(730) **Abbott Diabetes Care, Inc.**, 1420 Harbor Bay Parkway, Alameda, CA, US
(740) Baker & McKenzie v.o.s., advokátní kancelář, JUDr. Jiří Čermák, advokát, Klimentská 46/1216, Praha 1, 11002
(510) (5) lékařská činidla pro sledování cukrovky, lékařské testovací proužky pro sledování cukrovky; (10) lékařské přístroje a nástroje pro sledování cukrovky, monitory glukózy, senzory glukózy a přístroje na odběr krve.
(511) 5, 10
(210) O-180082

(111) **251988**
(220) 24.05.2002
(151) 24.02.2003
(540)

SOREL

(592) Slovní
(730) **SOREL CORPORATION**, 14375 NW Science Park Drive, Portland, OR, US
(740) JUDr. Jiří Čermák, advokát, Klimentská 1216/46, Praha 1, Nové Město, 11000
(510) (14) hodinky a chronometrické přístroje, medailony, jehlice (šperky), spony na kravaty; (18) kůže a imitace kůže, deštníky, slunečníky, sportovní tašky a tašky pro volný čas, cestovní kabely, batohy, velké nákupní tašky, školní brašny, připeňovací tašky, příruční vaky, plážové tašky, kufr, toaletní kufříky (prázdné), pouzdra na klíče, pouzdra na cestovní pasy, obaly na oděvy, peněženky, náprsní tašky, aktovky; (25) oděvy, spodní prádlo, obuv, kloboučnické zboží, opasky, rukavice, šátky a šály.
(511) 14, 18, 25
(210) O-180144

(111) **252271**
(220) 23.01.2002
(151) 24.03.2003
(540)



(593) Obrazová
(730) **Bidfood Opava s.r.o.**, V Růžovém údolí 553, Kralupy nad Vltavou, 27801, CZ
(510) (5) dietetické potraviny, nápoje a jiné výrobky pro léčebné účely, potraviny pro kojence a děti s léčebnými účinky, posilující potraviny s léčebnými účinky; (29) bramborové lupínky, bujón, vývar, přípravky na bujóny, čočka konzervovaná, droby, vnitřnosti, dršťky, drůbež (neživá), dřev (ovocná), džemy, fazole konzervované, hrách konzervovaný, hranolky bramborové, humři (neživí), huspeniny, játra, játrová paštika, jedlé oleje, jedlé tuky, jelita, tlačěnka, jogurt, kaviár, kefir, klobásy, salámy, párky, koblihy plněné brambory, koncentráty bujónové, koncentráty vývary, koncentrované vývary, konzervy masové, konzervy rybí, konzervy zeleninové, korýši (s výjimkou živých), krevety (neživé), krokety, kysané zelí, langusty neživé, lanýže konzervované, losos, margarín, marmeláda, máslo, maso, maso konzervované, masové extrakty, masové šťávy (omáčky), měkkýši (neživí), mléko, mléčné výrobky, mražené ovoce, mušle (neživé), nakládaná zelenina, nasolené potraviny, olivový olej, ovoce konzervované, ovoce zavařené, ovoce kandované, ovocné saláty, rybí plátky, polévky, přípravky pro výrobu polévek, potraviny solené, potraviny z ryb, přislažované ovoce, raci (s výjimkou živých), rajčatová šťáva na vaření, rajčatový protlak, ryby konzervované, potravinářské výrobky z ryb, ryby solené, ryby ve slaném nálevu, ryby s výjimkou živých, řepkový olej jedlý, saláty ovocné, saláty zeleninové, sardinky, slanečci, sledi, slanina, slunečnicový olej jedlý, smetana, sumýši (neživí), sušené ovoce, sýry, šlehačka, šťávy zeleninové na vaření, šunka, tofu, tukové pomazánky na chléb, tuky jedlé, tuňák, ústřice s výjimkou živých, uzeniny, vejce, vepřové maso, vepřové sádlo, vnitřnosti, droby, držky, výtazky masové, zelenina v pikantním nálevu, zvěřina, žampiony konzervované, želatina, mražená zelenina; (30) cukr, cukroví, cukrovinky, čaj, čokoláda, dorty, hořčice, housky, chléb, jemné pečivo, jogurtová zmrzlina, kakao, kakaové nápoje, karamely, káva, kečup, keksy, koláče, koření, krekry, krupice, kuchyňská sůl, kvasnice, droždí v tabletách k nelékařským účelům, kypřicí prášek, led přírodní nebo umělý, led pro osvěžení, listové těsto, majonéza, makaróny, mandlové těsto, marcipán, marinády (chuťové přísady), máslové tukové těsto, maso (látky na zjemnění) pro domácnost, masové paštiky zapečené v těstě, masové pirožky zapečené v těstě, med, medovníky, perníky, mouka potravinářská a výrobky z mouky, muesli, nápoje čokoládové, kakaové, kávové, přísady do nápojů, nekynutý chléb, nudle, ocet, oplatky, ovesná kaše, potraviny na bázi ovsa, ovesné vločky, ozdoby na dorty jedlé, palačinky, pizzy, pralinky, přísady do zmrzlin, pudinky, rajčatová omáčka, ravioli, rohlíky, rýže, rýžové koláče, sendviče, suchary, kuchyňská sůl, sušenky, biskvity, šerbet, přípravky na ztužení šlehačky, špagety, šťávy s výjimkou dresinků, těsta, těstoviny, vlasové nudle, vločky, zákusky, zálivky na ochucení, zmrzlina, zmrzlinové poháry, želé ovocné, žemle, knedlíky.
(511) 5, 29, 30
(210) O-175806

(111) **252326**
(220) 14.03.2002
(151) 24.03.2003
(540)

Scandal

(592) Slovní
(730) **GOLDIM spol.s r.o.**, Michelská 18/12a, Praha 4 - Michle, 14000, CZ
(510) (5) nutraceutika, mikrobiotika, probiotika, prebiotika a doplňky stravy pro humánní speciální výživu a léčebné účely ve formě tekuté, granulované, práškové, tablet, kapslí a čípků, diabetické, bezlepkové nebo bezcholesterolové výrobky fortifikované vitaminy, minerálními a stopovými prvky, léčivými bylinami nebo jejich extrakty určené pro

speciální výživu a léčebné účely; (29) mléčné nápoje v tekutém, sušeném i granulovaném stavu doplněné probiotickými, prebiotickými nebo symbiotickými preparáty, vitaminy, minerálními látkami, stopovými prvky, ovocem, zeleninou, léčivými bylinami a jejich extrakty, sušená zelenina, ovoce, rosoly, zavařeniny, želé, byliny ve formě drcené, mleté nebo extraktů doplněné vitaminy, minerálními látkami, stopovými prvky, bioflavonoidními látkami, probiotickými bakteriemi; (30) nápoje připravované na bázi kávy, kakaa a čokolády, kávové náhražky, obiloviny upravené pro přímou konzumaci do formy tyčinek, müsli, cereálních snídaní, kaší, desertů, trvanlivého, polotrvanlivého a jemného pečiva, výrobky z medu spadající do této třídy, čaje, čajové koncentráty, instantní čaje, granulované čaje; (32) šumivé nápoje, instantní nápoje a jiné nealkoholické nápoje v tekuté, granulované, práškové nebo tabletové formě.

(511) 5, 29, 30, 32
(210) O-177784

(111) **252327**
(220) 15.03.2002
(151) 24.03.2003
(540)



(594) Kombinovaná
(730) **RADAN LÁŠEK - CODYPRIINT**, Bruselská 6, Praha 2, 12000, CZ
(510) (16) knihy; (41) digitální zpracování obrazu, elektronické publikování (DTP), knihy (vydávání); (42) grafický design.
(511) 16, 41, 42
(210) O-177806

(111) **252344**
(220) 25.03.2002
(151) 24.03.2003
(540)

HORS

(592) Slovní
(730) **Jiří Šašinka - HORS**, Těšice č.p. 619, Mikulčice, 69619, CZ
(740) JUDr. Aleš Zábrš, advokát, Na Beránce 57/2, Praha 6, Dejvice, 16000
(510) (30) cukroví a cukrovinky všeho druhu, specializované roksové sladkosti, bonbony, lízátko, dropsy, káva, kakao, čaj, med, sirup, pečivo všeho druhu, zmrzlina, koření, přípravky z obilnin, prášky do těsta; (35) inzertní, reklamní a propagační činnost, obstaravatelská a zprostředkovatelská činnost v oblasti obchodu, poskytování pomoci při provozu obchodu, marketing; (40) cukrářství a pekařství.
(511) 30, 35, 40
(210) O-178204

(111) **252702**
(220) 21.06.2002
(151) 24.03.2003
(540)

Hyiodine

(592) Slovní
(730) **Contipro a.s.**, č. p. 401, Dolní Dobrouč, 56102, CZ
(740) KANIA, SEDLÁK, SMOLA, s.r.o., Mendlovo náměstí 907/1a, Brno, Staré Brno, 60300
(510) (5) léčiva pro humánní medicínu a zvěrolékařské účely, obvazy zdravotnické, náplasti pro lékařské účely, antibakteriální, desinfekční přípravky, pásky pro léč. účely; (10) bandáže.
(511) 5, 10
(210) O-181131

(111) **253104**
(220) 08.02.2002
(151) 28.04.2003
(540)

rovokan

(592) Slovní
(730) **TIÚ-PLAST a.s.**, Práce 657, Neratovice, 27711, CZ
(510) (1) chemické výrobky určené pro průmysl, nové i recyklované plastické hmoty v surovém stavu, nové i recyklované plastové polotovary jako suroviny, plastové granuláty, přípravky na pájení a lepidla - jiná než pro kancelář a domácnost; (17) plastické hmoty a polozpracované plastové výrobky, například desky, tabule, duté i plné válce nebo duté i plné hranoly, ohebné nekovové trubky a chráničky; (19) stavební materiály nekovové, zejména plastové, například neohebné nekovové trubky a chráničky, poklopy, víka, kryty, lamely, nosné a upevňovací konstrukce; (40) zpracování a přepracování materiálů, zejména mechanické, chemické nebo tepelné, například broušení, drcení, lisování, mísení, leštění, řezání, tavení, vstřikování, vytlačování či zapékání, zpracování a přepracování materiálů organických i anorganických, zejména plastů nebo kovů; (42) vědecký a průmyslový výzkum a vývoj, například rešerše, laboratorní práce, počítačové simulace, vypracování zpráv.
(511) 1, 17, 19, 40, 42
(210) O-176560

(111) **253105**
(220) 08.02.2002
(151) 28.04.2003
(540)



(593) Obrazová
(591) Barevná
(730) **TIÚ-PLAST a.s.**, Práce 657, Neratovice, 27711, CZ
(510) (1) chemické výrobky určené pro průmysl, nové i recyklované plastické hmoty v surovém stavu, nové i recyklované plastové polotovary jako suroviny, plastové granuláty, přípravky na pájení a lepidla - jiná než pro kancelář a domácnost; (6) kovové stavební materiály, zejména kovové trubky, kovový vodoinstalační a elektroinstalační materiál, kovové nosné a upevňovací konstrukce tepelné izolace; (17) plastické hmoty a polozpracované plastové výrobky, například desky, tabule, duté i plné válce nebo duté i plné hranoly, ohebné nekovové trubky a chráničky; (19) stavební materiály nekovové, zejména plastové, například neohebné nekovové trubky a chráničky, poklopy, víka, kryty, lamely, nosné a upevňovací konstrukce; (40) zpracování a přepracování materiálů, zejména mechanické, chemické nebo tepelné, například broušení, drcení, lisování, mísení, leštění, řezání, tavení, vstřikování, vytlačování či zapékání, zpracování a přepracování materiálů organických i anorganických, zejména plastů nebo kovů; (42) vědecký a průmyslový výzkum a vývoj, například rešerše, laboratorní práce, počítačové simulace, vypracování zpráv.
(511) 1, 6, 17, 19, 40, 42
(210) O-176561

(111) **253123**
(220) 28.02.2002
(151) 28.04.2003
(540)



(594) Kombinovaná
(730) **Elpis s.r.o.**, Krystalová 470/7, Praha 9, Čakovice, 19600, CZ
(740) JUDr. Petr Bokotej, advokát, Táboritká 23, Praha 3, 13000
(510) (19) kamenické výrobky, kameny náhrobní; (40) kamenické práce, rytecké a sochařské práce; (45) provozování pohřebišť a krematorií, vypravování pohřbů, pohřební služby, zprostředkovatelská činnost v pohřebnictví.
(511) 19, 40, 45
(210) O-177265

(111) **253124**
(220) 28.02.2002
(151) 28.04.2003
(540)



(594) Kombinovaná
(730) **Elpis s.r.o.**, Krystalová 470/7, Praha 9, Čakovice, 19600, CZ
(740) JUDr. Petr Bokotej, advokát, Táboritká 23, Praha 3, 13000
(510) (19) kamenické výrobky, kameny náhrobní; (40) kamenické práce, rytecké a sochařské práce; (45) provozování pohřebišť a krematorií, vypravování pohřbů, pohřební služby, zprostředkovatelská činnost v pohřebnictví.
(511) 19, 40, 45
(210) O-177266

(111) **253304**
(220) 29.05.2002
(151) 28.04.2003
(540)

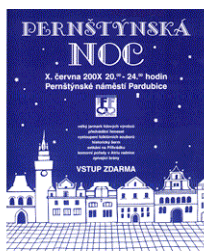

(594) Kombinovaná
(591) Barevná
(730) **Statutární město Pardubice**, Pernštynské náměstí 1, Pardubice, Pardubice-Staré Město, 53002, CZ
(740) PROPATENT, Ing. Vlasta Sedláčková, patentový zástupce, Pod Pekařkou 107/1, Praha 4, Podolí, 14700
(510) (41) kulturní služba poskytovaná veřejnosti.
(511) 41
(210) O-180235

(111) **253400**
(220) 19.06.2002
(151) 28.04.2003
(540)

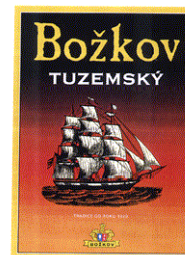

(594) Kombinovaná
(591) Barevná
(730) **STOCK Plzeň-Božkov s.r.o.**, Palírenská 641/2, Plzeň-Božkov, 32600, CZ
(740) ZIVKO MIJATOVIĆ & PARTNERS s.r.o., Jugoslávských partyzánů 639/26, Praha 6, Bubeneč, 16000
(510) (16) propagační předměty z papíru a plastických hmot ve tř. 16, zejména kalendáře, letáky, karty, tužky, pera, svorky; (33) alkoholické nápoje (s výjimkou pív); (35) propagační činnost, reklama.
(511) 16, 33, 35
(210) O-181078

(111) **253556**
(220) 24.07.2002
(151) 28.04.2003
(540)

ProcesInvest

(592) Slovní
(730) **PROCESPARTNER a.s.**, Jana Masaryka 252/6, Praha 2, Vinohrady, 12000, CZ
(510) (36) kanceláře pro inkasování pohledávek, kapitálové investice, půjčky (financování), konzultační služby (finanční), poskytování služby v oblasti financování soudních, rozhodčích či obdobných řízení a se soudními či obdobnými řízeními spojených nákladů, inkaso výnosů ze soudních sporů na bázi smluvní odměny; (42) konzultační činnost v oblasti právních sporů.
(511) 36, 42
(210) O-182100

(111) **253578**
(220) 26.07.2002
(151) 28.04.2003
(540)



(594) Kombinovaná
(591) Barevná
(730) **CPI Hotels, a.s.**, Bečvářova 2081/14, Praha 10, 10000, CZ
(740) RYBÁŘ, SOPPÉ & PARTNEŘI, advokáti, s.r.o., Purkyňova 2121/3, Praha 1, Nové Město, 11000
(510) (36) směnárenské a bankovní služby, směnárný; (39) služby v oblasti cestovního ruchu včetně služeb dopravních; (41) kasina; (43) služby ubytovací a hostinské, hotely, restaurace, kavárny, vinárny, bary.
(511) 36, 39, 41, 43
(210) O-182184

(111) **253604**
(220) 30.07.2002
(151) 28.04.2003
(540)

RAMPUŠÁK

(592) Slovní
(730) **Rampušák s.r.o.**, Křovická 267, Dobruška, 51801, CZ
(510) (30) přípravky z obilnin; (31) slad pro výrobu piva a lihovin; (32) piva, minerální vody, šumivé nápoje a jiné nealkoholické nápoje, nápoje a šťávy ovocné, sirupy a jiné přípravky ke zhotovování nápojů.
(511) 30, 31, 32
(210) O-182284

(111) **253613**
(220) 31.07.2002
(151) 28.04.2003
(540)



(594) Kombinovaná
(730) **Čermák František JUDr.**, Hlavní 97, Senohraby, 25166, CZ
(510) (16) papír a výrobky z papíru; (35) inzertní a reklamní činnost; (41) výchovná a zábavní činnost.
(511) 16, 35, 41
(210) O-182298

(111) **253760**
(220) 22.08.2002
(151) 28.04.2003
(540)



(594) Kombinovaná
(591) Barevná
(730) **AGROTRADE, a.s.**, Lopatecká 223/13, Praha 4, Podolí, 14700, CZ
(740) Mgr. Klára Labalestra, advokátka, Na porčí 1041/12, Praha 1, Nové Město, 11000
(510) (29) drůbež neživá, opracovaná, játra, játrová paštika, huspenina a aspik, klobásy, salámy, párky, maso drůbeží, maso drůbeží kombinované, masové šťávy, nasolené potraviny z drůbežího masa, polévky, slanina, šunka, uzenina, vejce; (31) drůbež na chov, vejce na líhnutí (násadová, oplodněná), hrabavá drůbež jednodenní, užitková kuřice, hrabavá drůbež jatečná.
(511) 29, 31
(210) O-182792

(111) **254233**
(220) 14.02.2002
(151) 26.05.2003
(540)



(594) Kombinovaná
(591) Barevná
(730) **DVOŘÁK - svačkové sekačky s.r.o.**, č.p. 277, Pohled, 58221, CZ
(740) Čermák a spol., JUDr. Karel Čermák jr. Ph.D., LL.M., Elišky Peškové 735/15, Praha 5, 15000
(510) (7) malá mechanizace pro stavebnictví, zemědělství a lesnictví; (8) nářadí a nástroje s ručním pohonem, zejména pro stavebnictví, zemědělství a lesnictví; (12) malotraktory pro lesnictví a zemědělství; (37) těžba písku, štěrkopisů a kamene, opravy stavebních strojů a zařízení, opravy stavebního nářadí a nástrojů, opravy automobilů, karosérií a dopravní techniky, stavby budov, silnic a inženýrských sítí, pronájem stavebního nářadí, nástrojů a mechanizace; (40) recyklace nekovových stavebních materiálů.
(511) 7, 8, 12, 37, 40
(210) O-176728

(111) **254343**
(220) 28.05.2002
(151) 26.05.2003
(540)

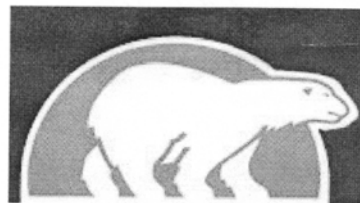

(593) Obrazová
(730) **SOREL CORPORATION**, 14375 NW Science Park Drive, Portland, OR, US
(740) Baker & McKenzie s.r.o., advokátní kancelář, JUDr. Jiří Čermák, advokát, Klimentská 1216/46, Praha 1, Nové Město, 11000
(510) (14) hodinky a chronometrické přístroje, medailony, jehlice (šperky), spony na kravaty; (18) kůže a imitace kůže, deštníky, slunečníky, sportovní tašky a tašky pro volný čas, cestovní kabely, batohy, velké nákupní tašky, školní brašny, přípravné tašky, příruční vaky, plážové tašky, kufry, toaletní kufříky (prázdné), pouzdra na klíče, pouzdra na cestovní pasy, obaly na oděvy, peněženky, náprsní tašky, aktovky; (25) oděvy, spodní prádlo, obuv, kloboučnické zboží, opasky, rukavice, šátky a šály.
(511) 14, 18, 25
(210) O-180226

(111) **254719**
(220) 25.10.2002
(151) 26.05.2003
(540)

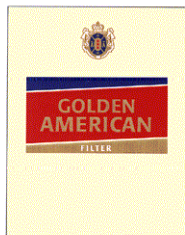

(594) Kombinovaná
(591) Barevná
(730) **American-Cigarette Company (Overseas) Limited**, Route de France 17, 2926 Boncourt, CH
(740) Baker & McKenzie v.o.s., advokátní kancelář, JUDr. Jiří Čermák, advokát, Klimentská 46, Praha 1, 11002
(510) (34) cigarety, tabák, tabákové výrobky, kuřácké potřeby, zapalovače, zápalky.
(511) 34
(210) O-185017

(111) **254728**
(220) 08.11.2002
(151) 26.05.2003
(540)



(594) Kombinovaná
(591) Barevná
(730) **XAVEROV trade, a.s.**, Lopatecká 223/13, Praha 4, Podolí, 14700, CZ
(740) **STUDENÁ - LABALESTRA** Advokátní a patentová kancelář, Na Poříčí 12, Praha 1, 11000
(510) (29) drůbeží maso, drůbeží droby, výrobky z drůbežního masa jako např. játrové paštiky, huspeniny, aspiky, klobásy, salámy, párky apod., polotovary z masa, polotovary z masa marinovaného a kořeněného, polotovary z mletého masa, polévky, slanina, šunka, uzeniny, konzumní vejce; (31) chovná drůbež, vejce násadová, kuřata jednodenní, užitkové slepice, jatečná drůbež živá.
(511) 29, 31
(210) O-185430

(111) **254903**
(220) 06.03.2002
(151) 25.06.2003
(540)



(594) Kombinovaná
(730) **TTC ALFA, s.r.o.**, Naskové 1100/3, Praha 5, Košíře, 15000, CZ
(510) (9) přístroje a zařízení z oboru informačních technologií a telekomunikací, přístroje a zařízení z oboru řídicí a dispečerské techniky, přístroje pro měření, signalizaci, kontrolu a ovládání, přístroje pro záznam, převod,

přenos zvuku a obrazu, přístroje pro tvorbu a zpracování informací, počítače; (38) telefonní a počítačová komunikace, pronájem, půjčování telekomunikačních zařízení, poradenská činnost pro služby v oboru telekomunikací; (42) vývoj systémů a zařízení z oboru informačních technologií, telekomunikační, řídicí a dispečerské techniky, silnoproudé elektrotechniky, poradenská činnost v těchto oborech.

(511) 9, 38, 42
(210) O-177436

(111) **255564**
(220) 07.02.2002
(151) 28.07.2003

SELSKÝ DVŮR

(592) Slovní
(730) **Albert Česká republika, s.r.o.**, Radlická 520/117, Praha 5, Jinonice, 15800, CZ
(740) **HAVEL & PARTNERS s.r.o.**, advokátní kancelář, Mgr. Ivan Rámeš, advokát, Na Florenci 2116/15, Praha 1, Nové Město, 11000
(510) (1) aktivní uhlí, bentonit, bílkoviny (jodidované, sladové, živočišné nebo rostlinné jako surovina), prostředky pro čerění tekutin, přípravky pro čištění tekutin, zejména vody, destilovaná voda, dextrin, dolomit, dusíkaté vápno (hnojivo), filtrační keramické materiály ve formě částic, filtrační materiály (chemické přípravky, minerální látky, plastické látky v surovém stavu), fosfáty (hnojiva), hnojiva, humus, impregnační chemické přípravky pro kůži a textil, indikátorový papír, kamenec, kaolín, kompost, chemické přípravky pro konzervaci potravin, rašelina (hnojivo), zemina pro pěstování, protipožární přípravky, soda kalcinovaná, sůl kamenná, štěpařský vosk na stromy), vápenc; (2) kalafuna; (3) mýdla, čistící mléko, toaletní a čistící prostředky, kamenec (antiseptický), kolínská voda, kosmetické přípravky, koupelové soli, pleťové masky, krém na obuv a kůži, kosmetické krémy, křída na čištění, parfém, louh sodný na praní, prací a namáčecí prostředky, šampony, toaletní terpentýn jako odmašťovací prostředek, toaletní přípravky a potřeby, ústní vody, vlasové vody, vody po holení, voňavky, vosky zařazené v této třídě, zubní pasty; (4) palivové brikety, dřevěné uhlí, svíčky, knoty, paliva, bionafta, palivové dřevo, parafin; (5) bílkovinná potrava pro lékařské účely, byliny léčivé, bylinné čaje, cukrovinky s léčebnými přísadami, diabetický chléb, dietetické nápoje a potraviny upravené pro lékařské účely, doplňky potravin minerální, glukóza pro lékařské účely, repelenty, lékařské přípravky pro hubnutí, léčivé přípravky do koupele, přísady do krmiv pro lékařské účely, minerální vody pro lékařské účely, soli z minerální vody, mléko sušené pro kojenec, přípravky proti molům, mouchám a ostatnímu hmyzu, mucholapky, nápoje dietetické, přípravky proti parazitům, potrava pro kojenec; (7) elektrické obilní mlýnky a mlýnky na koření, kuchyňské stroje elektrické, mechanické ruční nástroje a nářadí, pluh, šrotovníky, lisy na ovoce pro domácnost, lisy na víno, loupací stroje, žací stroje, odštědivky, tkalcovské stavy, stroje na výrobu těstovin, zemědělské stroje; (8) brusy, česačky na ovoce, hmoždíře, zařízení pro hubení rostlinných škůdců, kosy, brousky, kráječe na zeleninu, hrábě, louskáčky na ořechy, lžice, nástroje a ruční nářadí, nože, přístroje, nůžky, zahradnické nůžky, obloukové pily, ocilky, palice, pohrabáče, pořízy, rašple, rýče, sekery, srpy, ruční mlýnky, vidle, zahradnické nářadí; (16) blahopřání, brožury, celofán, periodika, pleny papírové, dopisní papír, etikety, filtrační papír, fotografie, reprodukce, grafiky, hmota modelovací, hrací karty, kalendáře, kapesníky papírové, knihy, mapy, nože na papír, obálky, obaly, obtisky, papír, papír toaletní, papírenské výrobky, ubrusky, ubrusy, pečecí vosk, plakáty, plány, pohlednice, prostírání papírová, pytlíky, ručníky papírové, těžítka, tužky, zpěvníky; (17) izolační materiály, izolační tkaniny, lepicí pásy, plst izolační, materiály zabraňující sálání tepla, tepelně izolační prostředky, materiály na těsnění; (18) aktovky, batohy, brašny, cestovní kufry, deštníky, diplomatky, hole, chlebníky, kabelky, kožená galanterie, kožešiny (kůže zvířat), kufříky, nákupní tašky, náprsní tašky, pouzdra na klíče, obojky pro zvířata, peněženky, kožené potahy, ruksaky, řemínky kožené, sedlářské výrobky, slunečníky, šňůry kožené, tašky na kolečkách, vodítka; (19) altány, brídlice, cihly, dlaždice, drenáže, dřevěné obložení, dřevo opracované, dveře nekovové, sošky z kamene, betonu a mramoru, kámen, krytiny střešní, kůly, latě, mramor, nátěrové hmoty pro stavebnictví, obkladačky, obklady zdi, okna nekovová, omítky, parkety, prkna, překližka, kamenina, schody, skleníky nekovové, stavby přenosné nekovové, tašky střešní nekovové, vápenc, vápno, vlisy podlahové, vrata, žlaby okapní, žula; (20) bambus, boudy pro domácí zvířata, nábytek bytový, hmoždinky, kádě, kolébky, koše, křesla, lavičky, lehátka skládací, lenošky, matrace, obrazové lišty a rámy, ošatky, pohovky, police, polštáře, ponky, postele, prádelníky, prkénka na maso, proutěné zboží, ratan, rukojeti na nářadí nekovové, sláma pletená (s výjimkou

rohoží), slavníky, stoličky a stoly, truhlářské umělecké výrobky, tyče záclonové, stolky na květiny, žebříky ze dřeva a umělých hmot, židle; (21) bandasky, cedníky, cestovní lahve, cukřenky, čajníky, čajové soupravy, čistící nástroje, dávkovače papírových ručníků, dávkovače toaletního papíru, demizony, klece pro domácí zvířata, drátěnky, džbánky, figurky z porcelánu, terakoty nebo skla, kuchyňské formy a formičky, formy na koláče, grily, hadry na čištění, hluboké misky, houby mycí, hnce, hrmčířské zboží, hřebeny, chladičské nádoby, prkénka kuchyňská a na krájení chleba, schránky na chléb, kartáče, kartáčky zubní, kastroly, kávové soupravy, kbelíky, kořenáče, koše na odpadky, kotlíky, kuchyňské nádoby, lisy na ovoce neelektrické, majolika, misky, mixery ruční neelektrické, mlýnky ruční neelektrické, mopy, naběračky, nádoby kuchyňské, nádoby na smetí, nálevky, nit zubní, nočníky, obaly na mýdlo, otvíráky lahví, pánce, páratka, pastí na hmyz a hlodavce, pepřenky, plácačky na mouchy, plácačky na koberec, podnosy, porcelán, potřeby kuchyňské, potřeby toaletní, prádelní kolíky, prádelní sušáky, prkna žehlicí, krabice na jídlo, pudefenky ne z drahých kovů, roztřikovače, grily pro použití na pečení, rukavice pro domácnost, sběračky, servisy, sklo tabulové jako surovina, slánky, smetáky, stojánky na vajíčka, stojánky na rožně, struhadla, svícný, šálky, škopky, šlehače ruční neelektrické, šrotovníky kuchyňské neelektrické, štouduve, tácy papírové, talíře papírové, talíře, termosky, tlakové hnce, utěrky na čištění, válečky na těsto, vaničky, vědra, vykrajovátko na pečivo, výrobky z křišťálového skla, vývrtky, žejdlíky; (22) lana, provazy, koudel, látka na vycpávky, lýko, markýzy, motouzy, papírové provazy, pásy balicí nekovové, plachty, popruhy nekovové, pytle na přepravu a uskladnění volně loženého sypaného zboží, sítě houpačky, stany pro volný čas; (24) bavlněné látky, barchet, brokát, cestovní příkrývky, damašek, flanel, flauš, hedvábí, jutový textil, kaliko, kanava, kapesníky, kartoun, krep, látky z přírodních materiálů, ložní pokrývky a příkrývky, ložní prádlo, lůžkoviny, manšestry, matracovina, moskityéry, nábytkové potahy, záclony, plátno hrubé ztužené, plst z přírodních materiálů, podšívky textilní, potahy na nábytek z textilních materiálů, prádlo ložní a stolní, prostěradla, povlečení, přehozy, pytlovina, rolety, ručníky, samet, spací pytle, sypkovina, taft, textilie (materiály), rolety, tkaniny z přírodních materiálů, tyl, úplety, vlaječky, záclonovina; (25) bačkory, baretty, boty, bundy, čapky, čepice, dětské plenky textilní, gafoše, holínky, kabáty, kalhotky plenkové, kalhotky, kamaše, kapuce, klobouky, kombinézy, konfekce, kostýmy, košile, kožesinové oděvy, kravaty, límce, oblečení, obuv, oděvy nepromokavé, opasky, plavky, pantofle, pletené zboží, podprsenky, podvazky, ponožky, prádlo spodní, půlčky, punčochy, pyžama, rukavice, saka, sandály, spodky, saka, střevice, sukně, svetry, šály, šátky, šle, nátlčníky, uniformy, vesty, výbavičky pro novorozence, zástěry, župany; (26) bambule, cedulky na prádlo, dracouny, flitry na oděvy, galanterie textilní, gumy do prádla, hříbky na látání, jehelníky, jehlice pletací a háčkovací, jehly, kalouny, kanýry, knoflíky, krabice na šicí potřeby, krajky, květiny umělé, lacety, lemovky, náprsenky (části košile), neelektrické natáčky do vlasů, našehlovací záplaty, ovoce umělé, ozdobné jehlice, ozdoby (pro oděvy), paruky, patentky, prýmkařské zboží, přezky jako oděvní doplňky, sítky na vlasy, spony na oděvy, stuhy (textil. galanterie), šněrovačka do bot, šňůry pro oděvy, tkanice (textil. galanterie), vázačky, výšivky, zdrhovadla; (27) koberec, linoleum, podlahové krytiny, předložky, rohožky, tapety; (28) autička, biliardy, boby a saně, stolní hry, sportovní nářadí, divadelní masky, draci, golfové vybavení, rybářské vybavení, sportovní zboží, houpačky, kuželky, šachy, kuličky, hračky, hry stolní a společenské, chraštítka, jízdní kola nehybná určená pro trénink, koloběžky, loutky, náčiní pro lukostřelbu, maňásky, míče, náčiní rybářské, návnady pro lov a rybolov, ozdoby na vánoční stromky, panenky, sportovní rukavice, sítě jako sportovní potřeby, stojánky na vánoční stromky, stromky vánoční umělé, šachovnice, šipky jako hra, terče pro střelbu a lukostřelbu; (29) ančovičky, arašídů, bílek vaječný, bramborové lupínky, bujóny, byliny konzervované, cibule konzervovaná, čočka konzervovaná, datle, droby, drůbež, džemy, fazole konzervované, garnáty, hrách konzervovaný, hranolky, hrozinky, huspeniny, játra, jedlé oleje a tuky, jogurt, kandované ovoce, kaviár, kefir, klobásy, salámy, párky, kokosová moučka, konzervy masové, konzervy rybí, konzervovaná zelenina, korýši, krevetky, kůry ovocné, kyselé zelí, langusty, lanýže, losos, mandle, margarín, marmeláda, máslo, maso, masové extrakty, měkkýši, mléčné nápoje, mléčné výrobky, mléko, mražené ovoce, mušle, nakládaná zelenina, nasolené potraviny, olivy, oříšky, konzervované ovoce, ovocné rosoly, paštiky, raci, rajčatový protlak, ryby, saláty, sardinky, sledi, slanina, smetana, sušená vejce, šlehačka, šunka, tofu, tuňák, uzeniny, vejce, zpracovaná zelenina, zvěřina, houby, želatina jedlá; (30) anýz, aromatické přípravky do potravin, badyán, bombóny, bramborová moučka, cikorka, cukr, cukroví, cukrovinky, čaj, čokoláda, čokoládové nápoje, dorty, droždí, glukóza, hořčice, housky, chléb, chuťové přísady, ječmen zpracovaný, jemné pečivo, kakao, kakaové nápoje, kandys, kapary, kari, kaše ovesná, káva, kávoviny, kávové nápoje, keksy, koláče, koření, krekerky, kroupy,

krupice, kuchyňská sůl, kukuřice zpracovaná, kypřicí prášek, lékořice, lepek, listkové těsto, majonéza, maltosa, masové pirožky, med, perníky, melasa, mouky, müsli, muškátové ořechy, nápoje kávové, kakaové a čokoládové, nové koření, ocet, omáčka sojová, oplátky, vločky, palačinky, paprika (koření), pastilky, pepř, pizzy, potraviny, pralinky, příchutě, pudinky, rýže, ságo, sendviče, skořice, suchary, sušenky, šafrán, škrob, tapioka, těsta, těstoviny, vanilin, vanilka, zákusky, zálivky, zázvor, zmrzlina, želé, žemle, žvýkačky; (31) čerstvé arašídů, bílkoviny pro zvířata, bobule jalovce, brambory, čerstvé byliny, cibule, citrusové ovoce, čekanka salátová, čerstvé ovoce, dřevo surové, fazole, hlávkový salát, hospodářská zvířata, houby, hrách, hrozny, chléb svatojánský, chmel, chovatelské a pěstitelské produkty, ječmen, jikry, plůdek, kašany, keře, kolové ořechy, živí korýši, kořen čekanky, krmiva, krmné směsi, kukuřice, květiny, langusty, moučka pro zvířata, obilí, okurky, čerstvé olivy, ořechy, otruby, oves, čerstvé ovoce, píce, podestýlky, podhoubí, pokrutiny, pórek, psí suchary, pšenice, rašelina jako podestýlka, reveň, réva vinná, rostliny hrcové, řezané a sušené pro dekoraci, růže, ryby živé, řepa, sadby, semena rostlin, seno, sepiové kosti pro ptáky, sezam, slad pro výrobu piva a lihovin, sláma, stélivo, šrot, tykev, ústřice, vánoční stromky, čerstvá zelenina, zrní, zvířata domácí a hospodářská, žito; (32) nealkoholické nápoje, ovocné a zeleninové šťávy, výtažky z ovoce, iontové nápoje, pivo, prášky pro přípravu šumivých nápojů, příchutě a přípravky pro nápoje, přípravky pro výrobu likérů, sodová voda, minerálky, sirupy, sladové nápoje, stolní voda, syrovátkové nápoje; (33) alkoholové esence, alkoholické nápoje, alkoholové extrakty, aperitivy, brandy, destilované nápoje, likéry a pálenky, gin, mošty s alkoholem, koktejly s alkoholem, lihoviny, medovina, rum, saké, víno, vodka, whisky; (35) předvádění zboží; (39) balení zboží; (40) mlynářství, konzervování potravin a nápojů; (43) hostinská činnost.

(511) 1, 2, 3, 4, 5, 7, 8, 16, 17, 18, 19, 20, 21, 22, 24, 25, 26, 27, 28, 29, 30, 31, 32, 33, 35, 39, 40, 43
(210) O-176492

(111) **256422**
(220) 25.02.2002
(151) 27.08.2003
(540)

CRYOVAC OSB

(592) Slovní
(730) **Cryovac, Inc.**, 2415 Cascade Pointe Boulevard, Charlotte, 28208, NC, US
(740) PATENTSERVIS Praha a.s., Na Podkovce 281/10, Praha 4, Podolí, 14700
(510) (7) balíkovací a balicí stroje, jejich částí, příslušenství a součástky; (16) plastické materiály pro balení, tvarovatelné plastické obalové materiály, balíkovací a balicí materiály ve formě filmů, pytlů a pouzder.
(511) 7, 16
(210) O-177103

(111) **256606**
(220) 10.10.2002
(151) 27.08.2003
(540)

KUBISTA

(592) Slovní
(730) **Statistrade, s.r.o.**, Ovocný trh 569/19, Praha 1, Staré Město, 11000, CZ
(740) Mgr. Marek Zvěřina, advokát, U hranic 1384/9, Praha 10, Strašnice, 10000
(510) (20) nábytek, zrcadla, rámy, výrobky nejmenované v jiných třídách ze dřeva, korku, rákosu, vrbového proutí, z rohu, kostí, slonoviny, z kotic, želvoviny, jantaru, perleti, mořské pěny, náhražky všech těchto materiálů nebo náhražky z plastických hmot; (21) náčiní a nádoby pro domácnost nebo kuchyň (nikoliv z drahých kovů, ani postříbřených nebo pozlacených kovů), hřebeny a mycí houby, kartáče (s výjimkou štětců), materiály pro výrobu kartáčů, čistící potřeby, drátky na čištění parket, sklo surové nebo opracované (s výjimkou stavebního skla), sklo, porcelán a majolika neobsažené v jiných třídách; (35) propagační činnost, reklama, pomoc při řízení obchodní činnosti, obchodní administrativní, kancelářské práce.
(511) 20, 21, 35
(210) O-184483

(111) 257141
(220) 23.01.2002
(151) 29.09.2003
(540)



- (594) Kombinovaná
(730) **Bidfood Opava s.r.o.**, V Růžovém údolí 553, Kralupy nad Vltavou, 27801, CZ
(510) (5) dietetické potraviny, nápoje a jiné výrobky pro léčebné účely, potraviny pro kojence a děti s léčebnými účinky, posilující potraviny s léčebnými účinky; (29) bramborové lupínky, bujón, vývar, přípravky na bujóny, čočka konzervovaná, droby, vnitřnosti, dršťky, drůbež (neživá), dřev (ovocná), džemy, fazole konzervované, hrách konzervovaný, hranolky bramborové, humři (neživí), huspeniny, játra, játrová paštika, jedlé oleje, jedlé tuky, jelita, tlačěnka, jogurt, kaviár, kefir, klobásy, salámy, párky, koblihy plněné brambory, koncentráty bujónové, koncentráty vývary, koncentrované vývary, konzervy masové, konzervy rybí, konzervy zeleninové, korýši (s výjimkou živých), krevety (neživé), krokety, kysané zelí, langusty neživé, lanýže konzervované, losos, margarín, marmeláda, máslo, maso, maso konzervované, masové extrakty, měkkýši (neživí), mléko, mléčné výrobky, mražené ovoce, mušle (neživé), nakládaná zelenina, nasolené potraviny, olivový olej, ovoce konzervované, ovoce zavařená, ovoce kandované, ovocné saláty, rybí plátky, polévky, přípravky pro výrobu polévek, potraviny solené, potraviny z ryb, přislažované ovoce, raci (s výjimkou živých), rajčatová šťáva na vaření, rajčatový protlak, ryby konzervované, potravinářské výrobky z ryb, ryby solené, ryby ve slaném nálevu, ryby s výjimkou živých, řepkový olej jedlý, saláty ovocné, saláty zeleninové, sardinky, slanečci, sledi, slanina, slunečnicový olej jedlý, smetana, sumýši (neživí), sušené ovoce, sýry, šlehačka, šťávy zeleninové na vaření, šunka, tofu, tukové pomazánky na chléb, tuky jedlé, tuňák, ústřice s výjimkou živých, uzeniny, vejce, vepřové maso, vepřové sádlo, vnitřnosti, droby, držky, zelenina v pikantním nálevu, zvěřina, žampiony konzervované, želatina, mražená zelenina, výtažky masové; (30) masové šťávy (omáčky), cukr, cukroví, cukrovinky, čaj, čokoláda, dorty, hořčice, housky, chléb, jemné pečivo, jogurtová zmrzlina, kakao, kakaové nápoje, karamely, káva, kečup, keksy, koláče, koření, krekrý, krupice, kuchyňská sůl, kvasnice, droždí v tabletách k nelékařským účelům, kypřicí prášek, led přírodní nebo umělý, led pro osvěžení, listové těsto, majonéza, makaróny, mandlové těsto, marcipán, marinády (chuťové přísady), máslové tukové těsto, maso (látky na zjemnění) pro domácnost, masové paštiky zapečené v těstě, masové pirožky zapečené v těstě, med, medovniky, perníky, mouka potravinářská a výrobky z mouky, muesli, nápoje čokoládové, kakaové, kávové, přísady do nápojů, nekynutý chléb, nudle, ocet, oplatky, ovesná kaše, potraviny na bázi ovesa, ovesné vločky, ozdoby na dorty jedlé, palačinky, pizzy, pralinky, přísady do zmrzlin, pudinky, rajčatová omáčka, ravioli, rohlíky, rýže, rýžové koláčky, sendviče, suchary, kuchyňská sůl, sušenky, biskvity, šerbet, přípravky na ztužení šlehačky, špagety, šťávy s výjimkou dresinků, těsta, těstoviny, vlasové nudle, vločky, zákusky, zálivky na ochucení, zmrzlina, zmrzlinové poháry, želé ovocné, žemle, knedlíky.
(511) 5, 29, 30
(210) O-175807

(111) 257142
(220) 23.01.2002
(151) 29.09.2003
(540)



- (594) Kombinovaná
(730) **Bidfood Opava s.r.o.**, V Růžovém údolí 553, Kralupy nad Vltavou, 27801, CZ
(510) (5) dietetické potraviny, nápoje a jiné výrobky pro léčebné účely, potraviny pro kojence a děti s léčebnými účinky, posilující potraviny s léčebnými účinky; (29) bramborové lupínky, bujón, vývar, přípravky na bujóny, čočka konzervovaná, droby, vnitřnosti, dršťky, drůbež (neživá), dřev (ovocná), džemy, fazole konzervované, hrách konzervovaný, hranolky bramborové, humři (neživí), huspeniny, játra, játrová paštika, jedlé oleje, jedlé tuky, jelita, tlačěnka, jogurt, kaviár, kefir, klobásy, salámy, párky, koblihy plněné brambory, koncentráty bujónové, koncentráty vývary, koncentrované vývary, konzervy masové, konzervy rybí, konzervy zeleninové, korýši (s výjimkou živých), krevety (neživé), krokety, kysané zelí, langusty neživé, lanýže konzervované, losos, margarín, marmeláda, máslo, maso, maso konzervované, masové extrakty, měkkýši (neživí), mléko, mléčné výrobky, mražené ovoce, mušle (neživé), nakládaná zelenina, nasolené potraviny, olivový olej, ovoce konzervované, ovoce zavařená, ovoce kandované, ovocné saláty, rybí plátky, polévky, přípravky pro výrobu polévek, potraviny solené, potraviny z ryb, přislažované ovoce, raci (s výjimkou živých), rajčatová šťáva na vaření, rajčatový protlak, ryby konzervované, potravinářské výrobky z ryb, ryby solené, ryby ve slaném nálevu, ryby s výjimkou živých, řepkový olej jedlý, saláty ovocné, saláty zeleninové, sardinky, slanečci, sledi, slanina, slunečnicový olej jedlý, smetana, sumýši (neživí), sušené ovoce, sýry, šlehačka, šťávy zeleninové na vaření, šunka, tofu, tukové pomazánky na chléb, tuky jedlé, tuňák, ústřice s výjimkou živých, uzeniny, vejce, vepřové maso, vepřové sádlo, vnitřnosti, droby, držky, zelenina v pikantním nálevu, zvěřina, žampiony konzervované, želatina, mražená zelenina, výtažky masové; (30) masové šťávy (omáčky), cukr, cukroví, cukrovinky, čaj, čokoláda, dorty, hořčice, housky, chléb, jemné pečivo, jogurtová zmrzlina, kakao, kakaové nápoje, karamely, káva, kečup, keksy, koláče, koření, krekrý, krupice, kuchyňská sůl, kvasnice, droždí v tabletách k nelékařským účelům, kypřicí prášek, led přírodní nebo umělý, led pro osvěžení, listové těsto, majonéza, makaróny, mandlové těsto, marcipán, marinády (chuťové přísady), máslové tukové těsto, maso (látky na zjemnění) pro domácnost, masové paštiky zapečené v těstě, masové pirožky zapečené v těstě, med, medovniky, perníky, mouka potravinářská a výrobky z mouky, muesli, nápoje čokoládové, kakaové, kávové, přísady do nápojů, nekynutý chléb, nudle, ocet, oplatky, ovesná kaše, potraviny na bázi ovesa, ovesné vločky, ozdoby na dorty jedlé, palačinky, pizzy, pralinky, přísady do zmrzlin, pudinky, rajčatová omáčka, ravioli, rohlíky, rýže, rýžové koláčky, sendviče, suchary, kuchyňská sůl, sušenky, biskvity, šerbet, přípravky na ztužení šlehačky, špagety, šťávy s výjimkou dresinků, těsta, těstoviny, vlasové nudle, vločky, zákusky, zálivky na ochucení, zmrzlina, zmrzlinové poháry, želé ovocné, žemle, knedlíky.
(511) 5, 29, 30
(210) O-175809

(111) 257151
(220) 28.02.2002
(151) 29.09.2003
(540)

POHŘEBNÍ ÚSTAV ELPIS

- (592) Slovní
(730) **Elpis s.r.o.**, Krystalová 470/7, Praha 9, Čakovice, 19600, CZ
(740) JUDr. Petr Bokotej, advokát, Táborská 23, Praha 3, 13000
(510) (19) kamenické výrobky, kameny náhrobní; (40) kamenické práce, rytecké a sochařské práce; (45) provozování pohřebišť a krematorií, vypravování pohřbů, pohřební služby, zprostředkovatelská činnost v pohřebnictví.

(511) 19, 40, 45
(210) O-177264

(111) **261776**
(220) 18.07.2002
(151) 23.03.2004
(540)

AESTHETIC

(592) Slovní
(730) **AESTHETIC s.r.o.**, Ke Krči 1060/39, Praha 4, Braník, 14700, CZ
(510) (20) nábytek spadající do tř. 20; (24) textilní výrobky, bytový textil a doplňkový textil, vše spadající do tř. 24; (25) oděvy.
(511) 20, 24, 25
(210) O-181941

(111) **267370**
(220) 29.01.2002
(151) 29.11.2004
(540)

(594) Kombinovaná
(730) **I. Kaspo-Orcar a.s.**, Nádražní 1179, Vratimov, 73932, CZ
(740) Mgr. Klára Labalestra, advokátka, Na poříčí 1041/12, Praha 1, Nové Město, 11000

(510) (6) kovové bezpečnostní zámky pro uzamykání řadící páky, ruční brzdy, pedálů, volantu, dveří, kapoty a obdobných pohyblivých součástí motorových vozidel; (9) elektrické bezpečnostní zámky pro uzamykání pohyblivých součástí motorových vozidel; (12) mechanická i elektrická zabezpečovací zařízení proti zcizení motorových vozidel; (37) montáž a demontáž zabezpečovací techniky, zejména motorových vozidel, její úpravy a opravy; (42) výzkum a vývoj v oblasti zabezpečovací techniky, zejména zámek, inženýrské služby a technické poradenství v oboru zabezpečovací techniky motorových vozidel.

(511) 6, 9, 12, 37, 42
(210) O-176066

(111) **271525**
(220) 23.01.2002
(151) 26.04.2005
(540)

(594) Slovní grafická
(730) **Bidfood Opava s.r.o.**, V Růžovém údolí 553, Kralupy nad Vltavou, 27801, CZ
(510) (5) dietetické potraviny, nápoje a jiné výrobky pro léčebné účely, potraviny pro kojence a děti s léčebnými účinky, posilující potraviny s léčebnými účinky; (29) bramborové lupínky, bujón, vývar, přípravky na bujóny, čočka konzervovaná, droby, vnitřnosti, dršťky, drůbež (neživá), dřev (ovocná), džemy, fazole konzervované, hrách konzervovaný, hranolky bramborové, humří (neživí), huspeniny, játra, játrová paštika, jedlé oleje, jedlé tuky, jelita, tlačenka, jogurt, kaviár, kefir, klobásy, salámy, párky, koblihy plněné

brambory, koncentráty bujónové, koncentráty vývary, koncentrované vývary, konzervy masové, konzervy rybí, konzervy zeleninové, korýši (s výjimkou živých), krevety (neživé), krokety, kysané zelí, langusty neživé, lanýže konzervované, losos, margarín, marmeláda, máslo, maso, maso konzervované, masové extrakty, masové šťávy (omáčky), měkkýši (neživí), mléko, mléčné výrobky, mražené ovoce, mušle (neživé), nakládaná zelenina, nasolené potraviny, olivový olej, ovoce konzervované, ovoce zavařené, ovoce kandované, ovocné saláty, rybí plátky, polévky, přípravky pro výrobu polévek, potraviny solené, potraviny z ryb, přisazované ovoce, raci (s výjimkou živých), rajčatová šťáva na vaření, rajčatový protlak, ryby konzervované, potravinářské výrobky z ryb, ryby solené, ryby ve slaném nálevu, ryby, s výjimkou živých, řepkový olej jedlý, saláty zeleninové, sardinky, slanečci, sledi, slanina, slunečnicový olej jedlý, smetana, sumýši (neživí), sušené ovoce, sýry, šlehačka, šťávy zeleninové na vaření, šunka, tofu, tukové pomazánky na chléb, tuky jedlé, tuňák, ústřice, s výjimkou živých, uzeniny, vejce, vepřové maso, vepřové sádlo, výtažky masové, zelenina v pikantním nálevu, zvěřina, žampiony konzervované, želatina, mražená zelenina; (30) cukr, cukroví, cukrovinky, čaj, čokoláda, dorty, hořčice, housky, chléb, jemné pečivo, jogurtová zmrzlina, kakao, kakaové nápoje, karamely, káva, kečup, keksy, koláče, koření, kreky, krupice, kuchyňská sůl, kvasnice, droždí v tabletách k nelékařským účelům, kypřicí prášek, led přírodní nebo umělý, led pro osvěžení, listové těsto, majonéza, makaróny, mandlové těsto, marcipán, marinády (chuťové přísady), maslové tukové těsto, maso (látky na zjemnění) pro domácnost, masové paštiky zapečené v těstě, masové pirožky zapečené v těstě, med, medovníky, perníky, mouka potravinářská a výrobky z mouky, muesli, nápoje čokoládové, kakaové, kávové, přísady do nápojů, nekynutý chléb, nudle, ocet, oplatky, ovesná kaše, potraviny na bázi ovsu, ovesné vločky, ozdoby na dorty jedlé, palačinky, pizzy, pralinky, přísady do zmrzlin, pudinky, rajčatová omáčka, ravioli, rohlíky, rýže, rýžové koláčky, sendviče, suchary, sušenky, biskvity, šerbet, přípravky na ztužení šlehačky, špagety, šťávy, s výjimkou dresinků, těsta, těstoviny, vlasové nudle, vločky, zákusky, zálivky na ochucení, zmrzlina, zmrzlinové poháry, želé ovocné, žemle, knedlíky.

(511) 5, 29, 30
(210) O-175811

(111) **277897**
(220) 31.12.2001
(151) 23.01.2006
(540)

Sfinga

(592) Slovní
(730) **Sfinga AM, s.r.o.**, K Olympiku 565/6, Praha 8, Karlín, 18600, CZ
(740) MIRA Patentová a známková kancelář, Blanka Fišerová, V kapslovně 2770/11, Praha 3, Žižkov, 13000
(510) (9) magnetické a elektronické nosiče audio, video a audiovizuálních dat, software; (16) kancelářské potřeby vyjma výrobků z papíru, učební pomůcky vyjma výrobků z papíru, psací potřeby; (41) informace o výchově a vzdělávání, organizování a vedení symposií, kolokvií, seminářů, konferencí, kongresů a školení, vyučování, vzdělávání, instruktážní služby, výchovné služby, vzdělávací informace, informace o možnostech rekreace, zábavy, rozptýlení a o výchově.
(511) 9, 16, 41
(210) O-175239

(111) **325425**
(220) 11.11.2011
(151) 06.06.2012
(540)



(594) Kombinovaná
(591) Barevná
(730) **PK ham spol. s r.o.**, E. Vencovského 1135, Polička, Horní Předměstí, 57201, CZ
(740) MIRA Patentová a známková kancelář, Blanka Fišerová, V kapslovně 2770/11, Praha 3, Žižkov, 13000
(510) (29) masné a uzennářské výrobky.
(511) 29
(210) O-490241

(111) **325491**
(220) 31.01.2012
(151) 06.06.2012
(540)



(594) Kombinovaná
(730) **Orkla Foods Česko a Slovensko a.s.**, Mělnická 133, Byšice, 27732, CZ
(740) Traplová Hakr Kubát, advokátní a patentová kancelář, Mgr. Jana Šuranová Traplová, advokátka, Přístavní 531/24, Praha 7, Holešovice, 17000
(510) (5) výrobky dietetické, pro léčebné účely, potraviny pro děti, batolata a nemocné, jako dětská a kojenecká výživa, potravinové přípravky a doplňky všeho druhu, jako posilující potraviny, vitamínové přípravky, potraviny pro doplnění redukčních diet nebo přípravků pro hubnutí, vše s léčebnými účinky, přípravky s léčebnými účinky obsahující biochemické katalyzátory, zejména pro fyzicky aktivní osoby, rekonvalescenty a nemocné, vše výše uvedené určené k léčebným účelům; (29) maso a masové výrobky jako masové krémy, pomazánky na chleba, přesnídávky, lunch, ryby, drůbež, zvěřina, masové výtažky, paštiky, ovoce, houby a zelenina konzervované, sušené a zavařeně, konzervovaná hotová jídla spadající do této třídy, mléko a mléčné výrobky, konzervy masové a rybí, želé, kompoty, oleje a tuky jedlé, přesnídávky, ovocné dřeně, marmelády, džemy, ovocná povidla, ovocné pomazánky, šťáva rajčatová na vaření; (30) kaše ovesná, ovocná, s rýží, s kukuřičnými lupinkami, s ovesnými vločkami, s piškoty, s krupicí, oplatky, cukrovinky, včetně gumových a esencí pro cukrovinky, cukrářské výrobky všeho druhu, hořčice, ocet, kečup a kečupové omáčky, chuťové a pikantní omáčky, majonézy, omáčky v prášku, koření a kořenící směsi, káva, čaj, kakao, cukr, rýže, kávové náhražky, med, sirup melasový, droždí pro kynutí, sůl, obilné vločky, výrobky na bázi sušené bramborové kaše, pšeničné mouky, nativních a modifikovaných škrobů jako bramborové těsto v prášku, bramborová kaše v prášku, bramborové krokety v prášku, bramborové noky v prášku, směs pro přípravu knedlíků; (32) piva všeho druhu, vody minerální a šumivé a jiné nealkoholické nápoje, sirupy a jiné přípravky k přípravě nápojů, ovocné šťávy a nápoje z ovocných šťáv, energetické nápoje, iontové nápoje.
(511) 5, 29, 30, 32
(210) O-492211

(111) **325605**
(220) 30.11.2011
(151) 13.06.2012
(540)



(594) Kombinovaná
(730) **Guziur Jan Ing.**, U Braňky 237/13, Lysá nad Labem, 28922, CZ
(510) (9) programy pro počítače, zejména programy týkající se geodetických a kartografických děl, mapy v elektronické a digitální podobě, mapy na magnetických a optických nosičích, digitální řídicí systém založený na prohlížení používaný na řízení procesu tvorby dokumentů, grafika - grafické reprodukce na magnetických a optických nosičích; (16) nosiče informací, zejména tiskoviny, mapy, atlasy, nosiče geodetických a kartografických informací v papírové podobě, grafika - grafické reprodukce na papírových nosičích; (35) automatizované zpracování dat, reprodukční práce v oblasti map a dokumentů, systematizace informací do počítačové databáze, překlad informací do počítačové databáze, zprostředkovatelská činnost v oblasti obchodu i prostřednictvím Internetu v rozsahu tříd 1-34, obchodní reklama; (38) služby zabezpečující audiovizuální komunikaci prostřednictvím telekomunikačních sítí, například počítačové sítě Internet, šíření, výměna a získávání, zveřejňování a přenos informací prostřednictvím datových sítí, např. Internetu, přenos zpráv a obrazových informací pomocí počítačů a Internetu, informace předávané pomocí Internetu; (42) geodetické a kartografické práce, poradenství v oblasti geodézie a kartografie, účelové mapování, digitální mapové projekty, vypracování digitálních mapových podkladů, grafický design, navrhování, kreslicí práce v oblasti mapových podkladů, technické kreslení a design v oblasti geodézie a kartografie, projektová činnost a studie v oblasti geodézie a kartografie, počítačová grafika, tvorba tištěné grafiky, poradenství v oblasti geodézie, pronájem počítačového software, tvorba software, údržba počítačových programů, poskytování technických informací na webových stránkách, v počítačové síti včetně Internetu, konstrukce a prezentace WWW stránek, provádění technických návrhů a realizace projektů.
(511) 9, 16, 35, 38, 42
(210) O-490737

(111) **325626**
(220) 25.01.2012
(151) 13.06.2012
(540)



(594) Kombinovaná
(730) **ISOTRA HOLDING a.s.**, Bílovecká 2411/1, Opava, Předměstí, 74601, CZ
(740) Ing. Petr Soukup, patentový zástupce, tř. Svobody 43/39, Olomouc, 77900
(510) (6) žaluzie kovové horizontální, zejména meziokenní, interiérové a speciální pro dvojité a trojitě zasklená okna, rolety kovové, zejména venkovní navíjecí s kovovými lamelami, navíjecí v kombinaci se sítí, ovládané ručně, elektricky i dálkově, vrata kovová, zejména hliníková navíjecí plná, prosklená či s průduchy, ovládaná elektricky, dálkově či s nouzovým ručním ovládním, mříže kovové bezpečnostní navíjecí, zejména hliníkové, ovládané ručně, elektricky či dálkově, markýzy kovové, zejména korbové, ramenové výsuvné balkonové clony, prostorové s ovládním ručním, elektrickým, dálkovým či automatickou regulací na slunce a vítr; (7) stroje, strojní zařízení a výrobní technologické linky na výrobu stínící techniky, náhradní díly, přípravky a nástroje (strojní součásti) pro tyto stroje

a zařízení; (19) žaluzie horizontální plastové či dřevěné, zejména meziokenní, interiérové a speciální žaluzie pro dvojité a trojitě zasklená okna, žaluzie vertikální s plastovými lamelami, šikmé či obloukové interiérové žaluzie s ovládním ručním, elektrickým či dálkovým, rolety s plastovými lamelami, zejména venkovní navíjecí v kombinaci rolety se sítí, s ovládním ručním, elektrickým i dálkovým, dveře lamelové shrnovací plastové plné nebo prosklené, s madlem, klikou i zámkem, stavební materiály nekovové, žezivo, nekovové polotovary pro stavební a truhlářskou výrobu, tesařské, stavebně truhlářské výrobky ze dřeva, jako například okna vikýřových a střešních, dveře, vrata, zárubně, rámy, lišty, portály, příčky, schodiště, podhledy, stropy a podlahy, stěnové a stropní obklady, dřevo polozpracované, jako jsou trámy, prkna, fošny, panely, sloupy, překližky, parkety; (20) textilní vertikální žaluzie, zejména interiérové, šikmé a obloukové s ovládním ručním, elektrickým či dálkovým, rolety textilní interiérové, rolety do střešních oken, rolety ovládané pružinou, rolety ovládané kuličkovým řetízem; (24) sítě proti hmyzu do oken či dveří, pevné, odnímatelné či otevíratelné s magnetickým jištěním.

(511) 6, 7, 19, 20, 24
(210) O-492065

(111) **325955**
(220) 24.01.2012
(151) 27.06.2012
(540)



(594) Kombinovaná
(730) **PRAŽSKÝ FOTBALOVÝ SVAZ**, Široká 56/10, Praha 1, Josefov, 11000, CZ
(740) Mgr. Lukáš Dlabáček, patentový zástupce, Bolzanova 5, Brno, 61800
(510) (16) periodické a neperiodické tiskoviny; (35) poskytování reklamních materiálů a předmětů, reklamní a propagační činnost, inzerce; (41) sportovní a kulturní činnost, výchovná a vzdělávací činnost.
(511) 16, 35, 41
(210) O-492031

(111) **326334**
(220) 12.01.2012
(151) 18.07.2012
(540)

WALLSTONE

(592) Slovní
(730) **DEKSTONE přírodní kámen s.r.o.**, Dřísy 286, Dřísy, 27714, CZ
(510) (19) stavební materiály nekovové, zejména výrobky z přírodního a umělého kamene, hlavně dlaždice, obklady, překlady, podlahové krytiny stavebního charakteru v rámci této třídy, obkladový materiál spadající do této třídy; (37) zprostředkování ve výstavbě, poradenská činnost ve stavebnictví; (42) inženýrská činnost ve stavebnictví, projektová činnost ve stavebnictví.
(511) 19, 37, 42
(210) O-491708

(111) **326390**
(220) 06.03.2012
(151) 18.07.2012
(540)



(594) Kombinovaná
(730) **STOCK Plzeň - Božkov s.r.o.**, Palírenská 641/2, Plzeň - Božkov, 32600, CZ
(740) ZIVKO MIJATOVIĆ & PARTNERS s.r.o., Jugoslávských partyzánů 639/26, Praha 6, Bubeneč, 16000
(510) (16) propagační předměty z papíru a plastických hmot - v rámci této třídy, zejména kalendáře, letáky, plakáty, karty, tužky, pera, svorky v rámci této třídy; (33) alkoholické nápoje (s výjimkou piva); (35) propagační činnost, reklamní činnost.
(511) 16, 33, 35
(210) O-493235

(111) **326477**
(220) 20.02.2012
(151) 24.07.2012
(540)

Nový prales

(592) Slovní
(730) **Čmelák - Společnost přátel přírody z.s.**, Švermova 32/35, Liberec, Liberec X-Františkov, 46010, CZ
(510) (35) propagační činnost, reklama, pomoc při řízení obchodní činnosti, obchodní administrativa, kancelářské práce; (40) kácení lesů a zpracování dřeva; (41) výchova, vzdělávání, zábava, sportovní a kulturní aktivity; (44) zemědělské, zahradnické a lesnické služby.
(511) 35, 40, 41, 44
(210) O-492765

(111) **326478**
(220) 20.02.2012
(151) 24.07.2012
(540)

Čmelák - Společnost přátel přírody

(592) Slovní
(730) **Čmelák - Společnost přátel přírody z.s.**, Švermova 32/35, Liberec, Liberec X-Františkov, 46010, CZ
(510) (35) propagační činnost, reklama, pomoc při řízení obchodní činnosti, obchodní administrativa, kancelářské práce; (40) kácení lesů a zpracování dřeva; (41) výchova, vzdělávání, zábava, sportovní a kulturní aktivity; (44) zemědělské, zahradnické a lesnické služby.
(511) 35, 40, 41, 44
(210) O-492766

(111) **326562**
(220) 30.01.2012
(151) 01.08.2012
(540)



(594) Kombinovaná
(730) **Základní umělecká škola Popelka**, Na Popelce 1/18, Praha 5, Košíře, 15000, CZ
(740) Mgr. Roman Fojtášek, advokát, Vinohradská 6, Praha 2, 12000
(510) (9) informace, data a databáze a jiné informační produkty na magnetických a optických nosičích všeho druhu v rámci této třídy, a to nahrané a nenahrané nosiče informací magnetické a elektronické, nosiče zvukových, zvukově-obrazových a obrazových záznamů, multimediální aplikace, kompaktní disky, pásky se zvukovými záznamy, 3D animace, elektronické informační publikace, texty, časopisy a periodika, nahraný počítačový software, přístroje pro snímání, záznam a reprodukci zvuku a obrazu, včetně jejich příslušenství; (16) odborné a informační texty a publikace na papírových nosičích, zejména brožury a hudebniny, notový materiál, včetně zpěvníků a partitur, propagační tiskoviny, letáky, fotografie a fotografická alba, zejména z oboru hudební, hudebně-dramatické a divadelní tvorby, plakáty a papírové reklamní desky a poutače, etikety (vyjma textilních), reprodukce a grafiky, diáře a kalendáře, blahopřání, obaly z papíru a plastu, například etuje, desky a tašky, propagační a upomínkové předměty z papíru; (35) propagační činnost a marketing v oblasti kultury, obchodní poradenství v oboru nosičů informací, řízení reklamní a propagační činnosti, zpracování a prodej informačních produktů na papírových a elektronických nosičích, včetně multimediálních informací pro reklamní a inzertní účely, styky s veřejností, on-line inzerce a prezentace v počítačové síti Internet, vydávání propagačních a informačních materiálů na papírových a elektronických nosičích včetně jejich zpracování a rozšiřování, inzertní a propagační služby, služby obchodního zastupování třetích subjektů, zprostředkovatelská činnost v oblasti mediálního průmyslu, například zprostředkování reklamy, inzerce, propagace a komerčních informací, poradenské služby v oboru propagace a inzerce, management koncertní, divadelní, výchovné a zábavní činnosti; (41) zprostředkovatelská a agenturní činnost a zpravodajské služby v oblasti kultury a vzdělávání, zajišťování a řízení koncertní, divadelní, výchovné a zábavní činnosti, zejména hudebních, hudebně-dramatických a dramatických pořadů, orchestrálních a komorních koncertů a vystoupení, včetně festivalů, uměleckých a zábavních soutěží v tuzemsku a v zahraničí, organizování interpretace hudebního umění, tvorba a produkce koncertů, hudebně-dramatických pořadů a vystoupení, včetně nahrávání zvukových, zvukově-obrazových a obrazových záznamů a dabingu, tvorba rozhlasových a televizních pořadů, fotografování a filmová produkce, ediční činnost, vydávání odborných publikací a materiálů v oblasti hudby na papírových a elektronických nosičích, zajišťování a prodej vstupenek, včetně jejich předprodeje, půjčování a pronájem zvukových a zvukově-obrazových nahrávacích zařízení, nahraných zvukových nosičů a zvukově-obrazových a obrazových záznamů, filmů, hudebních nástrojů, hudebnin a notového materiálu, výchovná a vzdělávací činnost v oblasti kultury, například pořádání výchovných koncertů a setkání s mládeží, půjčování nahraných záznamů na elektronických nosičích, organizování a vedení odborných besed, seminářů, konferencí a festivalů, zajišťování služeb nahrávacích studií a koncertních sálů, včetně jejich pronajímání, zprostředkování zpravodajství, management koncertní, divadelní, výchovné a zábavní činnosti zejména v oblasti hudební kultury, odborná poradenská a konzultační činnost v oblasti kultury a vzdělávání, zejména v hudebním oboru, hudebně-dramatické a dramatické tvorbě, uměleckých soutěžích, hudebnin a zvukových a/nebo zvukově-obrazových záznamů, vše v rámci této třídy.
(511) 9, 16, 35, 41
(210) O-492196

(111) **326569**
(220) 06.02.2012
(151) 01.08.2012
(540)



(594) Kombinovaná
(591) Barevná
(730) **United Biscuits (UK) Limited**, Hayes Park, Hayes End Road, Hayes UB4 8EE, GB
(740) KOREJZOVA LEGAL v.o.s., JUDr. Petra Sauvage de Brantes, advokátka, Korunní 810/104, Praha 10, Vinohrady, 10100
(510) (30) pikantní sušenky a krekry.
(511) 30
(210) O-492393

(111) **326714**
(220) 09.02.2012
(151) 08.08.2012
(540)

XIFIA

(592) Slovní
(730) **Pharmaceutical chemical cosmetic industry ALKALOID AD - Skopje**, Blvd. Aleksandar Makedonski 12, 1000 Skopje, MK
(740) ZIVKO MIJATOVIC & PARTNERS s.r.o., Jugoslávských partyzánů 639/26, Praha 6, Bubeneč, 16000
(510) (5) antibiotika.
(511) 5
(210) O-492494

(111) **326827**
(220) 27.01.2012
(151) 15.08.2012
(540)



(594) Kombinovaná
(591) Barevná
(730) **Autoškola Vršovice, s.r.o.**, Holandská 1052/52, Praha 10, 10100, CZ
(510) (35) propagační a reklamní činnost v oblasti dopravy a autoškol; (39) doprava zboží a osob; (41) provozování autoškoly, výuka a výcvik žadatelů k získání oprávnění k řízení motorových vozidel, kondiční jízdy, školení řidičů, dopravní výchova.
(511) 35, 39, 41
(210) O-492148

(111) **326828**
(220) 27.01.2012
(151) 15.08.2012
(540)

STUDIO GABRETA

(592) Slovní
(730) **Šmaus Filip**, tř. 28. října 1307/26, České Budějovice, 37001, CZ
(510) (35) fotokopírování, inzerce poštou, komunikační média (prezentace výrobků v komunikačních médiích) pro účely maloobchodu, kopírování nebo rozmnožování (reprodukce) dokumentů, dokladů a podobně, licence

na výrobky a služby ostatních (komerční správa), marketingové studie, obchodní činnost (služby, poradenství v -), obchodní management a podnikové poradenství, obchodní a podnikatelské informace, obchodní nebo podnikatelské informace, obchodní nebo podnikatelský průzkum, obchodní reklama (pro třetí osoby -), pořádání veletrhů pro obchodní a reklamní účely, pronájem reklamní doby v komunikačních médiích, průzkum trhu, předplatné novin a časopisů (zajišťování -), předvádění (služby modelek) pro reklamní účely a podporu prodeje, příprava inzertních sloupků, rady pro spotřebitele (komerční informace a rady pro -) (spotřebitelská poradna), reklama, reklama (propagace), reklama on-line v počítačové síti, reklamní agentury, reklamní materiály (pronájem -), reklamní nebo inzertní materiály (pronájem -), reklamní materiály (aktualizování -), reklamní materiály (zasílání zákazníkům), reklamní nebo inzertní materiály (rozšiřování -), reklamní plochy (pronájem -), reklamní texty (psaní), reklamní texty (vydávání, zveřejňování, oznámení, vyhlášení, publikování -), rozhlasová reklama, rozšiřování reklamních nebo inzertních materiálů, služby v oblasti grafické úpravy pro reklamní účely, služby v oblasti srovnávání cen, subdodavatelské služby s výrobky tř. 1-34 (obchodní výpomoc), televizní reklama, texty (zpracování -), účely maloobchodu (prezentace výrobků v komunikačních médiích pro účely maloobchodu), umělci (agentury), venkovní reklama, veřejné mínění (průzkum -), výklady (aranžování -), výstavy komerční a reklamní (organizování -), výstřížková služba na zprávy, zajišťování novinového předplatného (pro předplatitele), zaslání reklamních materiálů zákazníkům, zboží (předvádění -), zpracování (administrativní) nákupních objednávek, zpracování textů; (41) agentury (umělecké módní), elektronické publikování (DTP), filmová produkce, jiná než reklamní, filmová studia, filmové projekce, fotografování, organizace a pořádání koncertů, organizování a vedení konferencí, organizování a vedení seminářů, organizování plesů, organizování soutěží (vzdělávacích nebo zábavných), poskytování on-line elektronických publikací [bez možnosti stažení], představení (organizování -) [manažerské služby], psaní scénářů, psaní textů (jiných než reklamních), reportérské služby, rozhlasová zábava, skládání hudby (služby -), služby v oblasti grafické úpravy, jiné než pro reklamní účely, soutěže (organizování sportovních -), střih videopásků, školení (pořádání a řízení), televizní zábava, umělecké módní agentury, večírky (organizování a plánování -), videopásky (nahrávání -), vydávání elektronických knih a časopisů on-line, vydávání knih, výroba divadelních anebo jiných představení, výroba rozhlasových a televizních programů, výstavy (organizování kulturních nebo vzdělávacích -), vzdělávací informace, zábava, pobavení, zpravodajské služby, živé vystoupení; (42) architektura, dárkové balení, design průmyslový, grafický design, hosting webových stránek, navrhování (průmyslový design -), tvorba webových stránek (pro třetí osoby), umělecký design.

(511) 35, 41, 42
(210) O-492149

(111) **326852**
(220) 21.03.2012
(151) 15.08.2012
(540)



(594) Kombinovaná
(730) **PRAŽSKÝ FOTBALOVÝ SVAZ**, Široká 56/10, Praha 1, Josefov, 11000, CZ
(740) Mgr. Lukáš Dlabáček, Bolzanova 5, Brno, 61800
(510) (16) papír a výrobky z papíru, kancelářské potřeby – v rámci této třídy, periodické a neperiodické tiskoviny; (35) inzertní a reklamní činnost, poskytování reklamních materiálů a předmětů, reklamní a propagační činnost, inzerce; (41) výchovná a zábavní činnost, sportovní a kulturní činnost, výchovná a vzdělávací činnost.

(511) 16, 35, 41
(210) O-493703

(111) **327053**
(220) 24.02.2012
(151) 29.08.2012
(540)



(594) Kombinovaná
(591) Barevná
(730) **GEMINI oční klinika a.s.**, U Křížku 572, Průhonice, 25243, CZ
(740) Ing. Jarmila Strážnická, Ulička 110, Lukov, 76317
(510) (5) potravinové doplňky a přísady do potravin s léčebnými účinky, potravinové doplňky a přísady do potravin živočišného a rostlinného původu.
(511) 5
(210) O-492979

(111) **327056**
(220) 28.02.2012
(151) 29.08.2012
(540)



(594) Slovní grafická
(730) **Kompresory PEMA, s.r.o.**, Výpadová 1036/24, Praha 5, Radotín, 15300, CZ
(510) (7) stroje a strojní zařízení s mechanickým pohonem, zejména kompresory a jejich příslušenství, nástroje a strojní součásti všeho druhu; (37) montáž, instalace, servis, pronájem, rekonstrukce a opravy strojů a strojních zařízení, zejména kompresorů a tlakových zařízení a nádob, revize tlakových nádob, revize chladírenských strojů a strojních zařízení; (42) konstrukční a projekční služby související s instalací, montáží, servisem a pronájmem strojů a strojních zařízení, zejména kompresorů a rozvodů stlačeného vzduchu, konzultační a poradenské činnosti v této oblasti.
(511) 7, 37, 42
(210) O-493057

(111) **327349**
(220) 23.03.2012
(151) 12.09.2012
(540)



(594) Kombinovaná
(591) Barevná
(730) **STOCK Plzeň-Božkov s.r.o.**, Palírenská 641/2, Plzeň, Božkov, 32600, CZ
(740) ZIVKO MIJATOVIĆ & PARTNERS s.r.o., Jugoslávských partyzánů 639/26, Praha 6, Bubeneč, 16000
(510) (33) alkoholické nápoje (kromě pív).
(511) 33
(210) O-493805

(111) **327407**
(220) 12.01.2012
(151) 19.09.2012
(540)



(594) Kombinovaná
(591) Barevná
(730) **ePojisteni.cz s.r.o.**, Bořivojova 878/35, Praha 3, Žižkov, 13000, CZ
(510) (35) propagační a reklamní činnost, automatizované zpracování dat, shromažďování, srovnávání a vyhodnocování dat v rámci této třídy, vedení databází, analýzy nákladů, obchodní nebo podnikatelské informace, zprostředkování prodeje plynu, tepla a elektrické energie; (36) pojišťovací služby, finanční služby; (38) zprostředkování telekomunikačních a internetových služeb v rámci této třídy; (39) rozvod plynu a energie, zprostředkování služeb v oblasti cestovního ruchu, služby cestovní kanceláře, rezervace letenek; (42) provozování webových portálů (tvorba a správa webových stránek).
(511) 35, 36, 38, 39, 42
(210) O-491702

(111) **327541**
(220) 19.01.2012
(151) 25.09.2012
(540)



(594) Kombinovaná
(730) **YOUNG STORE s.r.o.**, Rybná 716/24, Praha 1, Staré Město, 11000, CZ
(510) (5) albuminová (bílkovinná) potrava pro lékařské účely, aminokyseliny pro lékařské účely, bílkovinné přípravky pro lékařské účely, biologické přípravky pro lékařské účely, dietetické látky upravené pro lékařské účely, dietní potraviny upravené pro lékařské účely, doplňky potravy minerální,

doplňky výživové pro lékařské účely, enzymatické přípravky pro lékařské účely, enzymy pro lékařské účely, farmaceutické přípravky, hormony pro lékařské účely, chemické přípravky pro lékařské účely, chemicko farmaceutické přípravky, škrob pro dietetické nebo farmaceutické účely, tablety pro farmaceutické účely, vitamínové přípravky, želatina pro lékařské účely; (29) vejce sušená, sušené výrobky z ovoce, lesních a zahradních plodů, hub, bylin a jejich směsí, sušené mléko a sušené výrobky na bázi mléka; (30) cereálie, potravní doplňky neléčebné pro posílení imunity organismu a zlepšení zdraví rostlinného původu v tuhém i tekutém stavu ve formě práškových směsí, kapek, sirupů, gelů, past, tablet, šumivých tablet, pastilek, dražé, tobolek, kapslí, bonbónů, želé, prášků, vše výše uvedené pro neléčebné účely a v rámci této třídy; (32) nealkoholické nápoje sycené i nesycené, včetně nápojů minerálních, šumivých, iontových a energetických, sirupy, koncentráty a jiné přípravky pro přípravu nápojů, diabetické a dietetické nápoje neléčebné, práškové nealkoholické nápoje, práškové přípravky a příchutě pro výrobu nealkoholických nápojů.

(511) 5, 29, 30, 32
(210) O-491918

(111) **327580**
(220) 28.02.2012
(151) 25.09.2012
(540)

PLAVITEX

(592) Slovní
(730) **Lužný David**, Plumlovská 3614, Prostějov, 79604, CZ
(740) Patentová a známková kancelář, Ing. Jaromír Příkryl, Včelín 1161, Hulín, 76824
(510) (9) ochranné obleky a oděvy, zejména speciální pracovní oděvy včetně oděvů proti úrazům, protipožární, antistatické, osinkové, proti chladu, pro laboratoře, ochranných leteckých, potápěčských a hasičských oděvů, ochranné prostředky pro využití v pracovním prostředí - vše v rámci této třídy; (25) oděvy, pracovní oděvy a speciální oděvy a jejich doplňky v rámci této třídy, zejména oděvy proti chladu, špině, dešti, vodě, zateplené i nezateplené, prádlo, prádlo ochranné spadající do této třídy, prádlo funkční, rukavice textilní, kožené a kombinované; (35) obchodní a zprostředkovatelská činnost s výrobky ve třídě 9 včetně internetového prodeje.
(511) 9, 25, 35
(210) O-493041

(111) **327663**
(220) 10.02.2012
(151) 03.10.2012
(540)

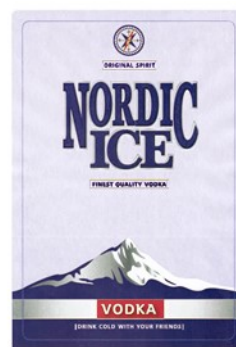

(594) Kombinovaná
(591) Barevná
(730) **STOCK Plzeň-Božkov s.r.o.**, Palírenská 641/2, Plzeň, Božkov, 32600, CZ
(740) ZIVKO MIJATOVIĆ & PARTNERS s.r.o., Jugoslávských partyzánů 639/26, Praha 6, Bubeneč, 16000
(510) (33) vodka.
(511) 33
(210) O-492536

(111) **327856**
(220) 17.01.2012
(151) 17.10.2012
(540)

iWASH

(592) Slovní
(730) **iWash s.r.o.**, Prvního pluku 320/17, Praha 8, 18600, CZ
(740) Ing. Václav Kratochvíl, Husníkova 2086/22, Praha 5, 15800
(510) (7) průmyslové armatury obsažené v této třídě, brusky (stroje), brusné kotouče (části strojů), čerpadla, kompresory, čisticí stroje, filtry motorů, vysokotlaké čisticí stroje, elektrické generátory, hydraulické mechanismy, kladkostroje, motory ne pro automobilová vozidla, mycí zařízení pro vozidla, mycí linky na automobily, nože (části strojů) všeho druhu včetně elektrických, obráběcí stroje, stříkací pistole na barvy, zařízení pro vytlačování tmelů a podobných hmot, vrtačky, řezací hlavy, sklíčidla, seřizovací stroje, zdvihací přístroje obsažené v této třídě, vstříkovače, mazací a/nebo chladicí systémy strojů, sušící stroje, elektrické čisticí stroje a přístroje; (11) filtrační přístroje, chladicí a mrazicí přístroje a zařízení, klimatizační zařízení, radiátory, ventilátory, příslušenství pro motorová vozidla, autodoplňky a jejich náhradní díly náležející do této třídy; (37) instalace a opravy, pronájem a leasing strojů a zařízení spadající do této třídy, servisní služba, mytí vozidel, údržba a opravy motorových vozidel, opravy a servis mycích a sušících zařízení, čištění automobilů, pronájem čisticích strojů, pneuservisní stanice pro pozemní motorová vozidla, mycí centrum.
(511) 7, 11, 37
(210) O-491853

(111) **328047**
(220) 25.04.2012
(151) 24.10.2012
(540)

Identity **OnLine**

(594) Kombinovaná
(591) Barevná
(730) **AnFas, spol. s r.o.**, Pod Bateriemi 88/15, Praha 6, 16200, CZ
(510) (35) inzertní a reklamní činnost; (42) analýzy a výzkum.
(511) 35, 42
(210) O-494739

(111) **328134**
(220) 07.02.2012
(151) 31.10.2012
(540)



**Vino
roku**

(594) Kombinovaná
(591) Barevná
(730) **Národní vinařské centrum, o.p.s.**, Sobotní 1029, Valtice, 69142, CZ
(740) Pavel Reichel a kol., Ing. Pavel Reichel, Lopatecká 14, Praha 4, 14700
(510) (9) nosiče informací všeho druhu v rozsahu třídy 9, zejména obrazu a zvuku, elektronické publikace; (16) nosiče informací všeho druhu v rozsahu třídy 16, tiskoviny a polygrafické výrobky, například katalogy, prospekty, informační brožury a letáky; (33) alkoholické nápoje v rozsahu třídy 33, zejména vína; (35) propagační činnost, reklama, pomoc při řízení obchodní činnosti, organizování komerčních výstav, soutěží a přehlídek, marketing,

průzkumy a analýzy trhu, obchodní poradenství, reklama a marketing prostřednictvím Internetu, virtuální obchodní střediska v oblasti nápojů a jídel a jejich kombinací; (38) šíření informací prostřednictvím veřejných komunikačních sítí, zejména v oblasti vína a produktů z vína, např. Internetem, kabelovými, bezdrátovými a satelitními sítěmi; (41) výchova, vzdělávání, zábava, zvláště v oblasti degustace a hodnocení vín, organizování soutěží, výstav a přehlídek nekomerčního charakteru, podpora vzdělávání; (42) expertní a poradenské služby a činnost v oblasti hodnocení a klasifikace vín.

(511) 9, 16, 33, 35, 38, 41, 42
(210) O-492424

(111) **328800**
(220) 29.03.2012
(151) 12.12.2012
(540)

**PRAGUE AIRPORT - VACLAV
HAVEL**

(592) Slovní
(730) **Letiště Praha, a. s.**, K letišti 1019/6, Praha 6, Ruzyně, 16100, CZ
(740) Mgr. Petr Baxa, Vlachova 1508/14, Praha 5, 15500
(510) (35) zprostředkování obchodních služeb poskytovaných v oblasti provozování vnitrostátního a mezinárodního letiště, poskytování obchodních informací, reklama, pronájem reklamních ploch, venkovní reklama, účetnictví, pomoc při řízení obchodní činnosti, vše v rámci této třídy; (39) autobusová, nákladní a osobní vnitrostátní doprava, dopravní informace, doprovázení turistů, rozvod elektřiny, rozvod užitkové vody, rozvod plynu, rozvod tepla, doprava a skladování odpadů, pronájem parkovacích ploch, služby týkající se provozu na letištích včetně služeb při odbavovacím procesu na letištích a jiné činnosti v rámci této třídy pro cestující i necestující veřejnost, přepravce, letecké dopravce, provozovatele letadel a uživatele letišť, zajišťování letecké dopravy, provozování dráhy - vlečky v rámci letiště; (43) jídelny a závodní jídelny, ubytovací služby, hostinská činnost.
(511) 35, 39, 43
(210) O-493958

(111) **328845**
(220) 19.06.2012
(151) 12.12.2012
(540)

K&K K&K TECHNOLOGY
AKCIOVÁ SPOLEČNOST

(594) Kombinovaná
(591) Barevná
(730) **K&K TECHNOLOGY a.s.**, Koldinova 672, Klatovy, Klatovy II, 33901, CZ
(510) (35) dodavatelské služby pro třetí osoby (nákup výrobků a služeb pro jiné podniky); (37) stavebnictví, stavitelství; (40) montáž materiálů na objednávku (pro třetí osoby); (42) projektování, inženýrské práce (expertizy).
(511) 35, 37, 40, 42
(210) O-496114

(111) **328936**
(220) 28.06.2012
(151) 19.12.2012
(540)



(593) Obrazová
(591) Barevná
(730) **PROTETIKA, a.s.**, Bojnická 10, 823 65 Bratislava, SK
(740) KOREJZOVA LEGAL v.o.s., JUDr. Petra Sauvage de Brantes, advokátka, Korunní 810/104, Praha 10, Vinohrady, 10100
(510) (10) zdravotní obuv; (25) obuv, sportovní obuv, sandále, bačkory; (35) obchodní činnost – služby maloobchodu a velkoobchodu s výše uvedenými výrobky ve třídách 10 a 25.
(511) 10, 25, 35
(210) O-496368

(111) **329240**
(220) 27.03.2012
(151) 16.01.2013
(540)

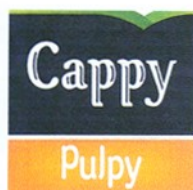

(594) Kombinovaná
(591) Barevná
(730) **The Coca-Cola Company**, One Coca-Cola Plaza, Atlanta, GA, US
(740) Šindelka & Lachmannová advokáti s.r.o., Mgr. Karel Šindelka, Slavětínská 1146/39, Praha 9, Klánovice, 19014
(510) (32) ovocné a zeleninové džusy a nápoje.
(511) 32
(210) O-493903

(111) **329242**
(220) 28.03.2012
(151) 16.01.2013
(540)

Brand Embassy

(592) Slovní
(730) **BRAND EMBASSY LTD**, 18-22 Wigmore Street, London W1U 2RG, GB
(740) PATENTSERVIS Praha a.s., Na Podkovce 281/10, Praha 4, Podolí, 14700
(510) (9) nahrané počítačové programy, nahraný počítačový software, počítačové programy (s možností stažení); (35) aktualizování reklamních materiálů, marketingové studie, obchodní nebo podnikatelské informace, obchodní reklama (pro třetí osoby), posuzování efektivnosti provozu a racionalizace práce, prezentace výrobků v komunikačních médiích pro účely maloobchodu, průzkum trhu, průzkum veřejného mínění, překlad informací do počítačových databází, přepisování, psaní reklamních textů, reklama, reklama on-line v počítačové síti, reklamní agentury, rozšiřování reklamních nebo inzertních materiálů, sestavování statistiky, služby v oblasti grafické úpravy pro reklamní účely, služby, poradenství v obchodní činnosti, styky s veřejností, systemizace informací do počítačových databází, vedení kartoték v počítači, vydávání reklamních nebo náborových, propagačních a inzertních textů, vyhledávání dat v počítačových souborech (pro třetí osoby), zpracování textů; (38) diskusní fóra (poskytování internetových diskusních fór), elektronická pošta, počítačová komunikace,

posílání zpráv, poskytování přístupu k databázím, přenos zpráv a obrázků pomocí počítačů, služby elektronické nástěnky (telekomunikační služby); (42) grafický design, instalace počítačových programů, konzultace (v oblasti počítačového softwaru), počítačové programování, počítačové programy (aktualizace), poskytování vyhledávačů pro Internet, pronájem počítačového software, pronájem webových serverů, převod (konverze) dat a počítačových programů (ne fyzický), tvorba software, tvorba a správa webových stránek (pro třetí osoby), umístování webových stránek.

(511) 9, 35, 38, 42
(210) O-493911

(111) **329768**
(220) 24.07.2012
(151) 13.02.2013
(540)



(594) Kombinovaná
(591) Barevná
(730) **Yin Lejun**, Čirůvková 154/16, Praha 22, 10400, CZ
(510) (25) oděvy, obuv, kloboučnické zboží.
(511) 25
(210) O-496896

(111) **330133**
(220) 26.09.2012
(151) 06.03.2013
(540)

KRASOTERAPIE

(594) Slovní grafická
(730) **Hankeová Sylva Mgr.**, č. p. 288, Pržno, 73911, CZ
(740) PROPATENT, Ing. Vlasta Sedláčková, patentový zástupce, Pod Pekařkou 107/1, Praha 4, Podolí, 14700
(510) (41) tvorba léčivých, energetických, harmonizačních a andělských obrazů, tvorba fotografií, organizování a vedení uměleckých, kulturních nebo vzdělávacích výstav, organizování a vedení kurzů, seminářů, přednášek, školení a dalších činností v oblasti krasoterapie (léčení těla i duše prostřednictvím obrazů a barev, umění), jakož i v oblasti vzdělávání a rozvoje osobnosti, zdravého životního stylu, literární a publikační činnost; (42) výzdoba interiérů, umělecký a bytový design, poradenství v oblasti zařizování bytů a ostatních interiérů; (44) artterapie-léčba uměním, speciálně léčba obrazy, krasoterapie-léčení duše i těla prostřednictvím barev a obrazů, terapie lidského těla a duše, provozování tvořivých, zážitkových a krasoterapeutických dílen pro děti i dospělé, služby v oblasti zvládání stresu, kosmetické služby, masáže, péče o vnitřní a vnější krásu (služby), salóny krásy.
(511) 41, 42, 44
(210) O-498421

(111) **330291**
(220) 04.04.2012
(151) 20.03.2013
(540)

měníme diabetes

(592) Slovní
(730) **Novo Nordisk A/S**, Novo Allé, DK-2880 Bagsvaerd, DK
(740) Všecka Zelený Švorčík a partneři, advokátní a patentová kancelář, JUDr. Martin Švorčík, Hájkova 1406/2, Praha 2, Nové Město, 12000
(510) (5) farmaceutické přípravky k léčbě cukrovky; (16) publikace, a to letáky, knihy, prospekty, časopisy, jakož i učební pomůcky v oblasti hemostatické léčby; (42) lékařský a vědecký výzkum, a sice provádění klinických zkoušek a studií týkajících se farmaceutických přípravků, týkající se prevence a léčby onemocnění cukrovkou a diabetes a poruch souvisejících, poskytování vědeckých informací o léčivých přípravcích pro prevenci a léčbu nemocí a poruch souvisejících s diabetes; (44) poskytování zdravotních informací o prevenci a léčbě onemocnění diabetes a poruch s diabetes souvisejících.
(511) 5, 16, 42, 44
(210) O-494154

(111) **330354**
(220) 04.07.2012
(151) 20.03.2013
(540)



(594) Kombinovaná
(591) Barevná
(730) **CONTIN s.r.o.**, Rybná 682/14, Praha 1, 11005, CZ
(740) Dana Lukajová, patentový zástupce, Voršilská 10, Praha 1, 11000
(510) (35) pomoc při řízení obchodní činnosti, obchodní administrativa, kancelářské práce, zprostředkování v obchodních vztazích, služby zahrnující záznam, přenos, přepis, převod, vypracování, kompilaci, přenášení nebo systematickosti písemných sdělení a/nebo záznamů, využívání nebo kompilaci matematických a statistických údajů, činnost ekonomických a/nebo organizačních poradců, pomoc při využívání a řízení obchodního podniku, automatizované zpracování dat, pomoc při provozování obchodů a obchodních činností průmyslového nebo obchodního podniku, risk management, služby poradenské a konzultační a informační s cílem snížení rizik v oblasti obchodních projektů; (36) pojištění, služby finanční, služby peněžní, pojišťovnictví, zajišťovací činnost, činnosti související s pojišťovací a zajišťovací činností, zábranná činnost (činnosti pojišťoven spojené se zábrannou vzniku či růstu škody, tj. prevence škodních událostí, zamezování řetězení či kumulace škodních událostí), likvidace pojistných událostí, likvidace škod, šetření škod, poradenství a konzultace a zprostředkování v oblasti pojišťovnictví a pojistných událostí a škod, poradenská a informační činnost a zprostředkování v oblasti financí a pojišťovnictví, pojišťovací a asistenční služby v pojišťovnictví, risk management, finanční a poradenské služby v oblasti risk managementu, risk management v pojišťovnictví, oceňování pojistných událostí, zaznamenávání pojistných událostí, oceňování finanční, finanční odhady a oceňování (pojišťovnictví, bankovníctví, nemovitosti).
(511) 35, 36
(210) O-496536

(111) **330389**
(220) 27.07.2012
(151) 20.03.2013
(540)



(594) Kombinovaná
(730) **Obst Zdeněk JUDr. Ing.**, Podkrkonošských tkalců 8/458, Praha 6, 16300, CZ
(740) Advokátní kancelář Rödl & Partner, v.o.s., JUDr. Petr Novotný, advokát, Platněřská 2, Praha 1, 11000
(510) (35) obchodní management pro sportovce; (41) organizování sportovních soutěží, pronájem sportovních hřišť, pronájem stadiónů, provozování sportovních zařízení, sportovní zařízení (pronájem), s výjimkou dopravních prostředků, sportovní disciplíny (měření času při), tělesná výchova, výcvik (instruktážní); (43) bary (služby), bufety, restaurace.
(511) 35, 41, 43
(210) O-496995

(111) **330390**
(220) 27.07.2012
(151) 20.03.2013
(540)



(594) Kombinovaná
(591) Barevná
(730) **Obst Zdeněk JUDr. Ing.**, Podkrkonošských tkalců 8/458, Praha 6, 16300, CZ
(740) Advokátní kancelář Rödl & Partner, v.o.s., JUDr. Petr Novotný, advokát, Platněřská 2, Praha 1, 11000
(510) (35) marketing, obchodní činnost (služby, poradenství), pronájem reklamních materiálů, pronájem reklamních ploch, příprava inzertních sloupků, psaní reklamních textů, reklama (propagace), zasílání reklamních materiálů zákazníkům; (36) byty (pronájem), farmy (pronájem), kanceláře realitní, nájemní, činžovní domy (vedení), nemovitosti (obchodování s-), nemovitosti (zprostředkování), nemovitosti (oceňování a odhady), nemovitosti (pronájem), pronájem nájemních, činžovních domů, pronajímání kanceláří (nemovitosti), správa nemovitostí.
(511) 35, 36
(210) O-496996

(111) **330397**
(220) 30.07.2012
(151) 20.03.2013
(540)

ISAK

(594) Kombinovaná
(591) Barevná
(730) **ISAK s.r.o.**, Okrouhlická 752/16, Praha 8, Kobylisy, 18200, CZ
(510) (35) dodavatelské služby pro třetí osoby (nákup výrobků a služeb pro jiné podniky), fakturace, komerční správa licencí na výrobky a služby ostatních, kopírování nebo rozmnožování (reprodukce) dokumentů, dokladů, obchodní management a podnikové poradenství, obchodní nebo podnikatelské informace, pomoc při řízení obchodní činnosti, personální poradenství, poradenství při vedení podniků, poradenství v obchodní činnosti, posuzování efektivnosti provozu a racionalizace práce, překlad informací do počítačových databází, sekretářské služby, sestavování statistiky, systemizace informací do počítačových databází, účetnictví, vedení kartoték v počítači, vyhledávání dat v počítačových souborech (pro třetí osoby), zpracování textů; (38) elektronická pošta, počítačová komunikace, posílání zpráv, poskytování přístupu (k databázím), pronájem přístrojů pro přenos zpráv, pronájem přístupového času ke globálním počítačovým sítím, pronájem zařízení pro přenos informací, přenos digitálních souborů, přenos zpráv a obrazových informací pomocí počítače; (42) aktualizace počítačových programů, dálkové sledování počítačových systémů, expertizy, grafický design, hosting webových stránek, instalace počítačových programů, konzultace v oblasti počítačového softwaru, kopírování počítačových programů, obnova počítačových dat (regenerace), počítačové programování, počítačové systémové analýzy, poradenství v oblasti navrhování a vývoje počítačového hardwaru, poskytování vyhledávačů pro Internet, pronájem počítačového software, pronájem počítačů, pronájem webových serverů, přenos dat nebo dokumentů z fyzických nosičů na elektronické nosiče, převod (konverze) dat a počítačových programů (ne fyzický), služby v oblasti ochrany proti počítačovým virům, tvorba a správa webových stránek (pro třetí osoby), tvorba počítačových systémů, tvorba software (počítačových programů), údržba počítačových programů, umístování webových stránek.
(511) 35, 38, 42
(210) O-497039

(111) **330443**
(220) 04.05.2012
(151) 27.03.2013
(540)

SKIPPY

(592) Slovní
(730) **Bastard.cz s.r.o.**, Podbabská 870/2, Praha 6, Bubeneč, 16000, CZ
(740) **KOREJZOVA LEGAL v.o.s.**, JUDr. Petra Sauvage de Brantes, advokátka, Korunní 810/104, Praha 10, Vinohrady, 10100
(510) (25) teplotkové soupravy, overaly.
(511) 25
(210) O-494926

(111) **330602**
(220) 22.05.2012
(151) 11.04.2013
(540)

Stoletý čaj

(594) Slovní grafická
(730) **Řezníčková Alena**, Jiříkovská 1330/34, Šlapanice, 66451, CZ
(510) (30) nápoje na bázi čaje, čaj; (31) rostliny.
(511) 30, 31
(210) O-495330

(111) **331088**
(220) 13.06.2012
(151) 13.05.2013
(540)

 **energoreal**

(594) Kombinovaná
(591) Barevná
(730) **ENERGOREAL, s.r.o.**, Klapkova 731/34, Praha 8, Kobylisy, 18200, CZ
(510) (35) služby v obchodní činnosti, poskytování obchodních nebo podnikatelských informací o energetice, obchodní nebo podnikatelský průzkum, odborná obchodní poradenství; (37) instalace a opravy chladicích a klimatizačních zařízení, klempířství a instalatérství, čištění a údržba kotlů, stavby topných systémů, stavební dozor, poskytování stavebních informací, montáž a opravy topných zařízení; (39) rozvod vody, rozvod elektřiny, rozvod energií; (42) expertizy, inženýrské práce (expertizy), projekce stavební, projektová činnost, studie technických projektů, projektování, projektové studie technické, odborné poradenství v energetice.
(511) 35, 37, 39, 42
(210) O-495980

(111) **331089**
(220) 13.06.2012
(151) 13.05.2013
(540)

 **energoreal**
realizace energetických řešení

(594) Kombinovaná
(591) Barevná
(730) **ENERGOREAL, s.r.o.**, Klapkova 731/34, Praha 8, Kobylisy, 18200, CZ
(510) (35) služby v obchodní činnosti, poskytování obchodních nebo podnikatelských informací o energetice, obchodní nebo podnikatelský průzkum, odborná obchodní poradenství; (37) instalace a opravy chladicích a klimatizačních zařízení, klempířství a instalatérství, čištění a údržba kotlů, stavby topných systémů, stavební dozor, poskytování stavebních informací, montáž a opravy topných zařízení; (39) rozvod vody, rozvod elektřiny, rozvod energií; (42) expertizy, inženýrské práce (expertizy), projekce stavební, projektová činnost, studie technických projektů, projektování, projektové studie technické, odborné poradenství v energetice.

(511) 35, 37, 39, 42
(210) O-495981

(111) **331392**
(220) 01.10.2012
(151) 22.05.2013
(540)

Taneční magazín

(594) Kombinovaná
(730) **Smolíková Eva**, Plickova 552/23, Praha 11, 14900, CZ
(510) (35) reklamní, inzertní a propagační činnost, reklamní, inzertní a propagační činnost prostřednictvím telefonní nebo datové sítě, elektronické nebo počítačové, poskytování informací komerčního a reklamního charakteru, poskytování multimediálních informací komerčního charakteru, komerční využití Internetu v oblastech komerčních internetových médií a vyhledávacích služeb, on-line inzerce, pronájem informačních míst v rámci této třídy; (38) služby umožňující komunikaci jedné osoby s druhou, šíření informací o zábavných, vzdělávacích, výchovných, soutěžních, diskusních a informačních pořadech prostřednictvím počítačového přenosu a Internetu, výměna nebo získávání zpráv a informací pomocí počítačového přenosu a Internetu, šíření elektronických časopisů, informací, elektronických periodik, knih v elektronické podobě, audio nebo audiovizuálních děl prostřednictvím informační, datové nebo elektronické, komunikační nebo počítačové sítě, pronájem komunikačních míst, šíření audiovizuálních děl v elektronické podobě prostřednictvím počítačového přenosu a Internetu; (41) nakladatelství a vydavatelství, ediční činnost, publikační činnost, nahrávání nosičů zvukových nebo obrazově zvukových, půjčování zvukových a zvukově obrazových záznamů, tvorba, pronájem a půjčování audiovizuálních děl, tvorba televizních programů, agenturní činnost v oblasti kultury, zprostředkování v oblasti kultury, výchovy, zábavy a sportu, výchovná, vzdělávací, soutěžní a zábavní činnost, zábavní, kulturní nebo vzdělávací představení, organizace společenských a kulturních akcí, provozování a provádění her i soutěží i veřejných.

(511) 35, 38, 41
(210) O-498531

(111) **331875**
(220) 30.07.2012
(151) 12.06.2013
(540)

 **CENTRUM**
PROFESNÍCH STUDIÍ

(594) Kombinovaná
(591) Barevná
(730) **Ústav práva a právní vědy, o.p.s.**, Jablonského 640/2, Praha 7 - Holešovice, 17000, CZ
(510) (41) vzdělávání, vyučování, školení, veškeré výše uvedené služby s výjimkou služeb poskytovaných v souvislosti se zdravím lidí a zvířat, se zdravotní péčí, lékařskými přístroji, lékařským výzkumem, chirurgií, lékařskou vědou a lékařstvím.

(511) 41
(210) O-497031

(111) **332537**
(220) 09.08.2012
(151) 10.07.2013
(540)



(593) Obrazová
(591) Barevná
(730) **Svoboda Petr PharmDr.**, Úholičky 1, Úholičky, 25264, CZ
(740) JUDr. Pavel Berger, advokát, Bělocerkevská 1037/38, Praha 10, 10000
(510) (35) propagační činnost, reklama, pomoc při řízení obchodní činnosti, obchodní administrativa, kancelářské práce; (36) pojištění, služby finanční, služby peněžní, služby nemovitostní; (41) výchova, vzdělávání, zábava, sportovní a kulturní aktivity; (43) služby zajišťující stravování a nápoje, dočasné ubytování.

(511) 35, 36, 41, 43
(210) O-497303

(111) **332893**
(220) 23.01.2012
(151) 31.07.2013
(540)

CZ Golf

(592) Slovní
(730) **CZ GOLF a.s.**, Opletalova 1284/37, Praha 1, 11000, CZ
(740) JUDr. Dušan Ružič, Ph.D., Kubišova 19, Praha 8, 18200
(510) (41) provozování golfových hřišť, organizování sportovních soutěží, provozování sportovních zařízení, instruktážní výcvik, výcvik, školení, instruktážní školení, pořádání a řízení školení, golfový výcvik, golfové školení.

(511) 41
(210) O-492013

(111) **333248**
(220) 01.11.2012
(151) 21.08.2013
(540)



(594) Kombinovaná
(591) Barevná
(730) **T-LED s.r.o.**, Gabinova 867/9, Praha 5, 15200, CZ
(510) (9) elektrické a elektronické přístroje k pohonu světelných diod, světelné cedule, světelné diody; (11) přístroje pro osvětlení, světelné zdroje, osvětlovací technika, světelné zdroje obsahující světelné diody, kapesní svítilny; (35) zprostředkování v oblasti obchodu a obchodních služeb s přístroji pro osvětlení, poradenství v oblasti obchodu s osvětlovacími zařízeními, provozování e-shopu s osvětlovací technikou.

(511) 9, 11, 35
(210) O-499402

(111) **333249**
(220) 01.11.2012
(151) 21.08.2013
(540)

T-LED

(592) Slovní
(730) **T-LED s.r.o.**, Gabinova 867/9, Praha 5, 15200, CZ
(510) (9) elektrické a elektronické přístroje k pohonu světelných diod, světelné cedule, světelné diody; (11) přístroje pro osvětlení, světelné zdroje, osvětlovací technika, světelné zdroje obsahující světelné diody, kapesní svítilny; (35) zprostředkování v oblasti obchodu a obchodních služeb s přístroji pro osvětlení, poradenství v oblasti obchodu s osvětlovacími zařízeními, provozování e-shopu s osvětlovací technikou.
(511) 9, 11, 35
(210) O-499403

(111) **333250**
(220) 01.11.2012
(151) 21.08.2013
(540)



(594) Kombinovaná
(730) **T-LED s.r.o.**, Gabinova 867/9, Praha 5, 15200, CZ
(510) (9) elektrické a elektronické přístroje k pohonu světelných diod, světelné cedule, světelné diody; (11) přístroje pro osvětlení, světelné zdroje, osvětlovací technika, světelné zdroje obsahující světelné diody, kapesní svítilny; (35) zprostředkování v oblasti obchodu a obchodních služeb s přístroji pro osvětlení, poradenství v oblasti obchodu s osvětlovacími zařízeními, provozování e-shopu s osvětlovací technikou.
(511) 9, 11, 35
(210) O-499404

(111) **333862**
(220) 01.11.2012
(151) 25.09.2013
(540)



(594) Kombinovaná
(591) Barevná
(730) **MINOREC k.s.**, U Tonasa 2, Ústí nad Labem, 40331, CZ
(740) Macek and Partners, Mgr. Jiří Macek, Sázavská 751/16, Praha 2, Vinohrady, 12000
(510) (39) doprava a skladování odpadů, skládkování odpadů, ukládání odpadů na skládkách; (40) nakládání s odpady a nakládání s nebezpečnými odpady,

zejména pak zpracování a likvidace odpadů, čištění odpadů, sběr a recyklace odpadů včetně nebezpečných odpadů, regenerace odpadů, shromažďování a výkup odpadů, úprava odpadů, spalování odpadů, kompostování odpadů, zpracování a odbyt druhotných surovin a odpadů, třídění odpadů včetně nebezpečných odpadů, odstraňování odpadů, konzultační a poradenská činnost v oblasti nakládání s odpady; (42) konzultační a poradenská činnost v oblasti životního prostředí, odběr vzorků a hodnocení nebezpečných vlastností odpadů.

(511) 39, 40, 42
(210) O-499381

(111) **335260**
(220) 16.03.2012
(151) 03.01.2014
(540)

FLAGSTONE

(592) Slovní
(730) **DEKSTONE přírodní kámen s.r.o.**, Dřísy 286, Dřísy, 27714, CZ
(510) (37) zprostředkování služeb v rámci této třídy ve stavebnictví, poradenská činnost ve stavebnictví; (42) inženýrská činnost ve stavebnictví, projektová činnost ve stavebnictví.
(511) 37, 42
(210) O-493580

(111) **367689**
(220) 24.10.2012
(151) 18.07.2018
(540)



(594) Kombinovaná
(591) Barevná
(730) **RUTEX CZ, s.r.o.**, Pořadí 2283, Uherský Brod, 68801, CZ
(510) (25) čepice, kabátky krátké, svrchní kabáty, kalhoty, kostýmy, obleky, košile, kravaty, opasky, pláště, pulovry, saka, sukně, svetry, šátky kolem krku, šátky, šály, šaty dámské, trička, uniformy, vesty.
(511) 25
(210) O-499171

Zániky ochranných známek uplynutím doby platnosti

Kapitola obsahuje údaje o ochranných známkách, které zanikly uplynutím doby platnosti podle ustanovení § 29 odst. 1 zákona č. 441/2003 Sb.

Číslo zápisu (111)	Číslo přihlášky (210)	Datum zániku (141)
110095	25009	14.06.2021
172079	62185	13.06.2021
172080	62186	13.06.2021
172254	62171	13.06.2021
172258	62175	13.06.2021
172262	62179	13.06.2021
173290	62225	18.06.2021
238997	168620	13.06.2021
238999	168622	13.06.2021
239891	168899	19.06.2021
239892	168900	19.06.2021
239893	168901	19.06.2021
239894	168902	19.06.2021
239895	168903	19.06.2021
239896	168904	19.06.2021
242689	168650	14.06.2021
243686	168665	14.06.2021
243692	168675	14.06.2021
243700	168732	15.06.2021
243701	168733	15.06.2021
243709	168744	15.06.2021
243710	168848	18.06.2021
243711	168849	18.06.2021
243716	168887	19.06.2021
243717	168888	19.06.2021
243718	168891	19.06.2021
244433	168660	14.06.2021
244434	168661	14.06.2021
244440	168719	15.06.2021
244449	168857	18.06.2021
244931	168608	13.06.2021
244941	168855	18.06.2021
244943	168879	19.06.2021
244944	168889	19.06.2021
245643	168581	13.06.2021
245647	168731	15.06.2021
247182	168614	13.06.2021

Číslo zápisu (111)	Číslo přihlášky (210)	Datum zániku (141)
247184	168617	13.06.2021
247187	168692	15.06.2021
248053	168865	18.06.2021
249066	168616	13.06.2021
249071	168841	18.06.2021
250692	168845	18.06.2021
252181	168631	13.06.2021
254173	168747	15.06.2021
272978	168894	19.06.2021
321524	486499	14.06.2021
321527	486528	15.06.2021
321528	486529	15.06.2021
321607	486441	13.06.2021
321608	486505	14.06.2021
321702	485641	12.05.2021
321712	486490	14.06.2021
321951	486518	15.06.2021
322018	486032	30.05.2021
322037	486487	14.06.2021
322038	486494	14.06.2021
322039	486495	14.06.2021
322040	486543	15.06.2021
322245	486476	14.06.2021
322343	486440	13.06.2021
322344	486482	14.06.2021
322345	486483	14.06.2021
322466	486530	15.06.2021
322467	486531	15.06.2021
322468	486532	15.06.2021
322469	486533	15.06.2021
322470	486537	15.06.2021
322471	486539	15.06.2021
322472	486571	16.06.2021
322473	486572	16.06.2021
322474	486576	16.06.2021
322478	486581	16.06.2021
322586	486489	14.06.2021

Číslo zápisu (111)	Číslo přihlášky (210)	Datum zániku (141)
322587	486534	15.06.2021
322588	486535	15.06.2021
322589	486555	15.06.2021
322590	486617	17.06.2021
322700	486509	14.06.2021
322703	486513	14.06.2021
322707	486584	16.06.2021
322826	486498	14.06.2021
322827	486588	16.06.2021
322828	486605	16.06.2021
322830	486622	17.06.2021
322956	486472	14.06.2021
322957	486522	15.06.2021
322958	486553	15.06.2021
322959	486564	15.06.2021
322962	486582	16.06.2021
323098	486480	14.06.2021
323102	486569	16.06.2021
323199	485972	15.06.2021
323202	486485	14.06.2021
323203	486486	14.06.2021
323206	486613	17.06.2021
323694	486559	15.06.2021
323800	486565	15.06.2021
324252	486462	13.06.2021
324254	486558	15.06.2021
324255	486589	17.06.2021
324258	486598	17.06.2021
324261	486603	17.06.2021
324794	486566	15.06.2021
325632	486552	15.06.2021
326263	486607	17.06.2021
326629	486540	15.06.2021
326875	486548	15.06.2021
332312	486446	13.06.2021

Vzdání se práv k ochranné známce

Vlastník ochranné známky se může podle ustanovení § 30 zákona č. 441/2003 Sb. u Úřadu písemným prohlášením vzdát práv k ochranné známce v rozsahu všech výrobků nebo služeb, pro které byla zapsána, nebo některých z nich. Účinky tohoto prohlášení nastávají dnem doručení prohlášení vlastníka ochranné známky Úřadu a nelze je vzít zpět. V této kapitole je tedy uvedeno datum účinnosti vzdání se práv k ochranné známce. Pokud se vlastník vzdal práv k ochranné známce jen v rozsahu některých výrobků a služeb, je pod příslušným INID kódem zveřejněn rovněž zbývající seznam výrobků a služeb, pro které ochranné známka zůstává zapsána. Tato kapitola dále zahrnuje údaje o ochranných známkách, u kterých vlastník písemným prohlášením omezil rozsah ochrany ve vztahu k prvku ochranné známky.

(111) 284529
(540)



(594) Kombinovaná
(210) O-188110
(580) s účinností ode dne 18.01.2022/vzdání se práv k ochranné známce

(111) 372399
(540)

RE
SPEKT
COFFEE

(593) Obrazová
(210) O-551506
(580) s účinností ode dne 14.01.2022/vzdání se práv k ochranné známce

(111) 389081
(540)

HELIX

(592) Slovní
(510) (9) cloudové výpočetní přístroje, počítačový hardware pro AI, strojové učení, učící algoritmy a analýzu dat, zaznamenaný a stažitelný software pro AI, strojové učení, učící algoritmy, a analýzu dat, software pro použití při navrhování a vyvíjení algoritmů strojového učení, hlubokých neuronových sítí, analýze dat, softwarové knihovny pro použití při návrhu a vývoji algoritmů strojového učení a hlubokých neuronových sítí, softwarové knihovny pro použití při analýze dat, grafický software, softwarové ovladače, vysoce výkonný výpočetní hardware a software, grafické procesní jednotky (GPU), počítačové grafické čipsety, procesní jednotky videa, procesní jednotky zvuku, procesory digitálního signálu, počítačový hardware a software pro vykreslování obrazů, videa a dat, grafické karty, přístroj pro zaznamenávání, vysílání, přijímání a manipulování s obrazy a daty, počítačový hardware a software pro vykreslování animace a videa, hardware a software pro streamování obsahu, obrazů a dat, počítačový hardware, jmenovitě vstupní jednotky, výstupní jednotky, paměťové řadiče, počítačové periferní řadiče a grafické řadiče, vysoce výkonný počítačový hardware se specializovanými znaky pro vylepšenou schopnost hraní her, stáhnutelný a zaznamenaný software počítačových her, hardware počítačové paměti, paměťové karty, paměťové desky, počítačové paměťové moduly, energeticky nezávislá počítačová paměť, elektronická paměť, grafická paměť, servery počítačové sítě, hardware pro přístupování k síťovému serveru, stáhnutelný a zaznamenaný počítačový software pro řízení a spravování a přístupování k serverovým aplikacím, stáhnutelné počítačové programy BIOS (základní vstupně výstupní systém), počítačový program bios, zaznamenaný a stáhnutelný software počítačového

operačního systému, zaznamenaný a stáhnutelný počítačový software a firmware pro firmware programů operačního systému, zaznamenaný a stáhnutelný počítačový herní software a počítačový 3D grafický software, knihovny stáhnutelného softwaru a elektronické datové soubory pro použití v návrhu integrovaných obvodů a polovodičů, software aplikačního programovacího rozhraní (API) pro vykreslování obrazu, manipulaci s obrazem a jeho zpracování, počítačový hardware, integrované obvody, polovodiče, mikroprocesory, centrální procesorové jednotky (CPU), programovatelné procesory, desky tištěných spojů, základní desky, grafické desky, počítačové pracovní stanice, elektronické a počítačové displeje, elektronický a počítačový vstupní a výstupní hardware pro média a displeje počítače, počítačové servery, superpočítače, vysoce výkonné počítače, všechny výše uvedené s výjimkou elektronických zařízení a softwaru pro použití s hudebními nástroji a živými hudebními vystoupeními, kytarových efektových procesorů, podlahových kytarových efektových procesorů, nožních pedálových kytarových efektových procesorů, nožních elektrických kytarových pedálů, kytarových procesorových ovladačů, počítačového softwaru pro použití při modelování kytarových tónů a kytarových zvuků, počítačového softwaru pro ovládání kytarových efektových procesorů, reproduktorů, mikrofonů a kytarových zesilovačů; (42) služby technických konzultací v oblastech architektury datových center, veřejných a soukromých cloudových výpočetních řešení, a vyhodnocování a implementace internetové technologie a služeb, návrh a vývoj počítačového hardwaru a softwaru, počítačové služby, jmenovitě integrování soukromých a veřejných cloudových výpočetních prostředí, poskytování virtuálních počítačových systémů, grafických procesních jednotek (GPU) a virtuálních počítačových prostředí prostřednictvím platform, mající cloudové výpočetní zpracování jako službu, software s rysy cloudového výpočetního zpracování pro použití ve strojovém učení, škálovatelného strojového učení, analýze dat a vývoji hluboké neuronové sítě, poskytování cloudových výpočetních zařízení v oblasti strojového učení, umělé inteligence, učících algoritmů a analýzy dat, elektronické datové úložiště, software s rysy cloudového super-výpočetního zpracování pro použití v oblastech umělé inteligence, strojového učení, hlubokého učení, vysoce výkonného výpočetního zpracování, distribuovaného výpočetního zpracování, virtualizace, statistického učení, a prediktivní analýzy, služby vývoje elektronických a interaktivních multimediálních her, návrh softwaru pro zpracování obrazu, poskytování dočasného použití nestáhnutelného softwaru pro 3D vizualizaci, 3D modelování a 3D vykreslování, poskytování dočasného použití nestáhnutelného softwaru pro vylepšování výkonnosti počítačů, pro provozování integrovaných obvodů, polovodičů, počítačových čipsetů a mikroprocesorů a pro herní účely, poskytování dočasného použití nestáhnutelného softwaru pro použití jako aplikační programovací rozhraní (API), software jako služba, jmenovitě poskytování cloudové super-výpočetní a herní platformy, všechny výše uvedené s výjimkou elektronických zařízení a softwaru pro použití s hudebními nástroji a živými hudebními vystoupeními, kytarových efektových procesorů, podlahových kytarových efektových procesorů, nožních pedálových kytarových efektových procesorů, nožních elektrických kytarových pedálů, kytarových procesorových ovladačů, počítačového softwaru pro použití při modelování kytarových tónů a kytarových zvuků, počítačového softwaru pro ovládání kytarových efektových procesorů, reproduktorů, mikrofonů a kytarových zesilovačů.

(511) 9, 42
(210) O-571511
(580) s účinností ode dne 19.01.2022/prohlášení vlastníka o částečném vzdání se práv

(111) 389683
(540)

(511) 25, 28
(210) O-573923
(580) s účinností ode dne 24.01.2022/prohlášení vlastníka o částečném vzdání se
práv

happy BOY

(593) Obrazová
(510) (25) oděvy, pokrývky hlavy (závoje), obuv; (28) hry, sportovní potřeby a
vybavení, hračky, hry a žertovné předměty.

Úpravy znění/vyobrazení ochranných známek a seznamu výrobků a služeb

Kapitola obsahuje údaje o ochranných známkách, u kterých na žádost vlastníka ochranné známky došlo v souladu s ustanovením § 27 zákona č.441/2003 Sb. k úpravě ve znění, vyobrazení nebo seznamu výrobků a služeb, pokud tato změna uvádí údaje v ochranné známce do souladu se skutečností, aniž by se tím ochranná známka zásadně změnila. Kapitola dále obsahuje údaje o ochranných známkách, jejichž zápis byl obnoven pouze pro některé z výrobků a služeb v souladu s ustanovením §29 zákona č. 441/2003 Sb.

(111) 299540

(510) (3) výrobky kosmetické a voňavkářské, bylinné kosmetické přípravky, mýdla, včetně mýdel medicínálních, parfumerie, vonné oleje, krémy, mléka, gely, emulze, vody a deodoranty pro osobní potřebu, toaletní přípravky, vlasové a ústní vody, pasty, prášky a vodičky pro čištění a ošetřování zubů a dutiny ústní, vše pro neléčebné účely, šampóny tělové i vlasové, prostředky pro mytí a ošetřování rukou a vlasů, například kondicionéry, pomády, tužidla, spraye, laky, prostředky pro ošetřování pokožky, například krémy na a po opalování, masážní krémy a emulze, regenerační krémy a vody; (5) výrobky farmaceutické a parafarmaceutické, vitamíny a minerály a stopové prvky, dietní a nutriční přípravky s léčebnými účinky a léčiva, medicínální sirupy, výtažky z léčivých bylin a kombinované přípravky vitamínů, minerálů, stopových prvků a bylinných výtažků, potravinové doplňky obohacené vitamíny nebo minerály nebo stopovými prvky, vitamínové přípravky, vitamíny a multivitaminové preparáty, minerály a multiminerálové preparáty, bylinné čaje - v rámci této třídy, léčivé byliny, cukrovinky nebo pastilky nebo tabletky nebo tobolky nebo kapsle nebo žvýkačky s léčivými přísadami, dietetické látky upravené pro lékařské účely, minerální a kojenecké vody a dietetické nápoje upravené pro lékařské účely, dietní potraviny upravené pro lékařské účely, doplňky výživové pro lékařské účely, bílkovinné přípravky nebo potrava pro lékařské účely, balzámy a krémy a masti pro lékařské účely, chemické přípravky pro lékařské účely, léčivé oleje, oleje pro lékařské účely, tuhy pro lékařské účely, léčivé soli, tinktury pro lékařské účely, bylinné výtažky nebo sirupy, vitamínová a minerální výživa ve formě koncentrátů, proteinové koncentráty jako výživné přísady k potravinám - v rámci této třídy, droždí pro farmaceutické účely, potravinové doplňky s léčebnými účinky, výživné nebo dietetické přípravky pro lékařské účely pro denní doplnění stravy jako instantní strava nebo samostatná směs, která se skládá hlavně z mléka v prášku nebo ze živočišných nebo zeleninových proteinů, také s přísadkou vitamínů nebo minerálů nebo stopových prvků nebo cukru; (29) vejce čerstvá a vejce sušená, konzervovaná, mražená, sušená a sterilizovaná výrobky ze zeleniny, ovoce, lesních a zahradních plodů, hub, bylin a jejich směsí, masové, masozeleninové, drůbeží, rybí a zvěřinové konzervy, masové výtažky a masové a rybí speciality, paštiky, maso, ryby, drůbež a zvěřina sušené, mražené, nasolené a uzené, želé, džemy, kompoty, ovocné dřeně, brambory a výrobky z brambor mražené, konzervované, sušené nebo vařené, bramborové lupínky, mléko a mlékařenské výrobky, zejména maslo včetně pomazánkového, kombinované tuhy rostlinného a živočišného původu, sýry, mléčné kysané výrobky včetně jogurtů, mléčné krémy, sušené mléko a sušené výrobky na bázi mléka, tvarohy, smetany, mražené krémy na bázi mléka, oleje, jedlé tuhy a margariny, polévky, polévkové směsi, vývary, bujóny, instantní polévky, polévky v sáčku, přísady a zavařky do polévek, těstářenské suroviny a polotovary na bázi mléka, vajec a jejich náhražek, nápoje s obsahem produktů rostlinného původu zařazené v této třídě, včetně nápojů sušených, kondenzovaných, konzervovaných, práškových na bázi mléka a jeho náhražek, přípravky pro výrobu těchto nápojů, náhražky mléka a smetany na rostlinné bázi, včetně sušených a konzervovaných, potravinové doplňky ne pro lékařské účely (zařazené v této třídě) a obsahující látky živočišného původu, protein pro lidskou potřebu, proteinové výrobky a přípravky pro výživu, přípravky zvláštní výživy pro sportovce nebo osoby s vysokým energetickým výdejem - v rámci této třídy, želatina, želatinové výrobky a přípravky pro výživu, tuhy jedlé, oleje jedlé, extrakty z chaluhy jako výživa, výživné přípravky pro denní doplnění stravy jako instantní strava nebo samostatná směs, která se skládá hlavně z mléka v prášku nebo ze živočišných nebo zeleninových proteinů, také s přísadkou vitamínů nebo minerálů nebo stopových prvků nebo cukru, potravní doplňky živočišného původu na bázi mléka, mléčných výrobků, bakterií mléčného kvašení v tuhém i tekutém stavu, ve formě práškových směsí, kapek, sirupů, gelů, past, tablet, šumivých tablet, pastilek, dražé, tobolek, kapslí, bonbónů, želé, prášků, vše pro neléčebné účely, mléko, mléčné výrobky, jogurty, konzervované, sušené, vařené nebo nakládané ovoce nebo zelenina, polévky, vývary, bujóny, polotovary a hotová jídla vyráběná z potravin uvedených v této třídě; (30) chléb, pečivo, cukrářské a cukrovinkářské výrobky, zejména oplatky, sušenky, keksy, suchary, jemné pečivo, všechny tyto výrobky obyčejné a/nebo s polevou a/nebo plněné a/nebo kořeněné, zejména slané a sladké vaflové výrobky,

vaničky, košíčky, dortové oplatky, trubičky prázdné a plněné a další oplatkové doplňky pro cukrářskou výrobu, výrobky povzbuzující chuť k jídlu slané nebo sladké, obsahující pekařské nebo piškotové těsto nebo těsto na jemné pečivo, koláče, koláčky a jídla zhotovená z koláčového (dortového) těsta nebo obsahující koláčové (dortové) těsto, ovocné koláče, lízátka, cukrová vata, bonbóny, žvýkačky, želé, želatinové bonbóny, perníky, medovníky, pralinky, pudinky, dorty, palačinky, obilné vločky a jiné obilné výrobky a přípravky určené k lidské výživě, mlsli, popcorn, cereálie, zmrzlina, šerbet, led pro osvěžení, káva, kávové náhražky, čaje sypané, porcované, sáčkové, lisované, čajové extrakty z ovoce, ledový čaj, kakao, čokoláda, čokoládové nápoje, cukr, mouka, rýže, med, propolis pro lidskou potřebu, sirup melasový, droždí pro kynutí, prášek do pečiva, sůl, hořčice, kečupy, ocet, omáčky, koření a ochucovací potravinářské přípravky, pekařské výrobky, přírodní sladidla, šťávy s výjimkou dresingů, přípravky, zejména instantní směsi pro přípravu nápojů a jídel, například kávy, čaje, čokoládových a mléčných nápojů, výrobky na bázi sušené bramborové kaše, listové těsto, knedlíky, těsta a těstoviny, jídla na bázi těstovin, těstoviny ochucené nebo neochucené a/nebo plněné, nudle, špagety, instantní těstoviny, výrobky z mouky a obilovin, uvedené výrobky i jako dietní potraviny ne pro léčebné účely, sendviče, polotovary a hotová jídla vyráběná z potravin uvedených v této třídě, potravinové doplňky rostlinného původu (zařazené v této třídě) na bázi ovocných a obilných vláknin, sacharidů, škrobů, v tuhém i tekutém stavu, ve formě práškových směsí, kapek, sirupů, gelů, past, tablet, šumivých tablet, pastilek, dražé, tobolek, kapslí, bonbónů, želé, prášků, vše ne pro lékařské účely; (35) zprostředkovatelská činnost v oblasti obchodu s výrobky uvedenými ve třídách 3, 5, 29, 30, export a import těchto výrobků.

(511) 3, 5, 29, 30, 35

(111) 299542

(510) (5) výrobky farmaceutické a parafarmaceutické, vitamíny a minerály a stopové prvky, dietní a nutriční přípravky s léčebnými účinky a léčiva, medicínální sirupy, výtažky z léčivých bylin a kombinované přípravky vitamínů, minerálů, stopových prvků a bylinných výtažků, potravinové doplňky obohacené vitamíny nebo minerály nebo stopovými prvky, vitamínové přípravky, vitamíny a multivitaminové preparáty, minerály a multiminerálové preparáty, bylinné čaje - v rámci této třídy, léčivé byliny, cukrovinky nebo pastilky nebo tabletky nebo tobolky nebo kapsle nebo žvýkačky s léčivými přísadami, dietetické látky upravené pro lékařské účely, minerální a kojenecké vody a dietetické nápoje upravené pro lékařské účely, dietní potraviny upravené pro lékařské účely, doplňky výživové pro lékařské účely, bílkovinné přípravky nebo potrava pro lékařské účely, balzámy a krémy a masti pro lékařské účely, chemické přípravky pro lékařské účely, léčivé oleje, oleje pro lékařské účely, tuhy pro lékařské účely, léčivé soli, tinktury pro lékařské účely, bylinné výtažky nebo sirupy, vitamínová a minerální výživa ve formě koncentrátů, proteinové koncentráty jako výživné přísady k potravinám - v rámci této třídy, droždí pro farmaceutické účely, potravinové doplňky s léčebnými účinky, výživné nebo dietetické přípravky pro lékařské účely pro denní doplnění stravy jako instantní strava nebo samostatná směs, která se skládá hlavně z mléka v prášku nebo ze živočišných nebo zeleninových proteinů, také s přísadkou vitamínů nebo minerálů nebo stopových prvků nebo cukru; (29) vejce čerstvá a vejce sušená, konzervovaná, mražená, sušená a sterilizovaná výrobky ze zeleniny, ovoce, lesních a zahradních plodů, hub, bylin a jejich směsí, masové, masozeleninové, drůbeží, rybí a zvěřinové konzervy, masové výtažky a masové a rybí speciality, paštiky, maso, ryby, drůbež a zvěřina sušené, mražené, nasolené a uzené, želé, džemy, kompoty, ovocné dřeně, brambory a výrobky z brambor mražené, konzervované, sušené nebo vařené, bramborové lupínky, mléko a mlékařenské výrobky, zejména maslo včetně pomazánkového, kombinované tuhy rostlinného a živočišného původu, sýry, mléčné kysané výrobky včetně jogurtů, mléčné krémy, sušené mléko a sušené výrobky na bázi mléka, tvarohy, smetany, mražené krémy na bázi mléka, oleje, jedlé tuhy a margariny, polévky, polévkové směsi, vývary, bujóny, instantní polévky, polévky v sáčku, přísady a zavařky do polévek, těstářenské suroviny a polotovary na bázi mléka, vajec a jejich náhražek, nápoje s obsahem produktů rostlinného původu zařazené v této

trídě, včetně nápojů sušených, kondenzovaných, konzervovaných, práškových na bázi mléka a jeho náhražek, přípravky pro výrobu těchto nápojů, náhražky mléka a smetany na rostlinné bázi, včetně sušených a konzervovaných, potravinové doplňky ne pro lékařské účely (zařazené v této třídě) a obsahující látky živočišného původu, protein pro lidskou potřebu, proteinové výrobky a přípravky pro výživu, přípravky zvláštní výživy pro sportovce nebo osoby s vysokým energetickým výdejem - v rámci této třídy, želatina, želatinové výrobky a přípravky pro výživu, tuky jedlé, oleje jedlé, extrakty z chaluh jako výživa, výživné přípravky pro denní doplnění stravy jako instantní strava nebo samostatná směs, která se skládá hlavně z mléka v prášku nebo ze živočišných nebo zeleninových proteinů, také s přidavkem vitamínů nebo minerálů nebo stopových prvků nebo cukru, potravní doplňky živočišného původu na bázi mléka, mléčných výrobků, bakterií mléčného kvašení v tuhém i tekutém stavu, ve formě práškových směsí, kapek, sirupů, gelů, past, tablet, šumivých tablet, pastilek, dražé, tobolek, kapslí, bombónů, želé, prášků, vše pro neléčebné účely, mléko, mléčné výrobky, jogurty, konzervované, sušené, vařené nebo nakládané ovoce nebo zelenina, polévky, vývary, bujóny, polotovary a hotová jídla vyráběná z potravin uvedených v této třídě; (30) chléb, pečivo, cukrářské a cukrovinkářské výrobky, zejména oplatky, sušenky, keksy, suchary, jemné pečivo, všechny tyto výrobky obyčejné a/nebo s polevou a/nebo plněné a/nebo kořeněné, zejména slané a sladké vaflové výrobky, vaničky, košíčky, dortové oplatky, trubičky prázdné a plněné a další oplatkové doplňky pro cukrárenskou výrobu, výrobky povzbuzující chuť k jídlu slané nebo sladké, obsahující pekařské nebo piškotové těsto nebo těsto na jemné pečivo, koláče, koláčky a jídla zhotovená z koláčového (dortového) těsta nebo obsahující koláčové (dortové) těsto, ovocné koláče, lízátka, cukrová vata, bombóny, žvýkačky, želé, želatinové bombóny, perníky, medovníky, pralinky, pudinky, dorty, palačinky, obilné vločky a jiné obilné výrobky a přípravky určené k lidské výživě, müsli, popcorn, cereálie, zmrzlina, šerbet, led pro osvěžení, káva, kávové náhražky, čaj sypané, porcované, sáčkové, lisované, čajové extrakty z ovoce, ledový čaj, kakao, čokoláda, čokoládové nápoje, cukr, mouka, rýže, med, propolis pro lidskou potřebu, sirup melasový, droždí pro kynutí, prášek do pečiva, sůl, hořčice, kečupy, ocet, omáčky, koření a ochucovací potravinářské přípravky, pekařské výrobky, přírodní sladidla, šťávy s výjimkou dresingů, přípravky, zejména instantní směsi pro přípravu nápojů a jídel, například kávy, čaje, čokoládových a mléčných nápojů, výrobky na bázi sušené bramborové kaše, listové těsto, knedlíky, těsta a těstoviny, jídla na bázi těstovin, těstoviny ochucené nebo neochucené a/nebo plněné, nudle, špagety, instantní těstoviny, výrobky z mouky a obilovin, uvedené výrobky i jako dietní potraviny ne pro léčebné účely, sendviče, polotovary a hotová jídla vyráběná z potravin uvedených v této třídě, potravinové doplňky rostlinného původu (zařazené v této třídě) na bázi ovocných a obilných vláknin, sacharidů, škrobů, v tuhém i tekutém stavu, ve formě práškových směsí, kapek, sirupů, gelů, past, tablet, šumivých tablet, pastilek, dražé, tobolek, kapslí, bombónů, želé, prášků, vše ne pro lékařské účely.

(511) 5, 29, 30

(111) 374217

(510) (9) informace, data a databáze na elektronických, magnetických a optických nosičích všeho druhu a v elektronických, datových, informačních a telekomunikačních sítích všeho druhu, multimediální aplikace, zejména elektronické informační katalogy, časopisy a periodika, knihy v elektronické podobě, nahrané zvukové a zvukově-obrazové a obrazové záznamy, včetně softwaru na CD a DVD discích a magnetických nosičích, software pro počítače, všechny uvedené výrobky s výjimkou výrobků, které se týkají nebo souvisí s náborem zaměstnanců a oblastí lidských zdrojů (HR); (16) tiskoviny všeho druhu, zejména periodické a neperiodické publikace na papírových nosičích, a to časopisy, noviny, knihy, prospekty, plakáty, data a databáze na papírových nosičích, kalendáře, fotografie, pohlednice, plakáty, samolepky, knihařské výrobky, informační a propagační výrobky z papíru, včetně dekoračních předmětů z papíru, obalový materiál z papíru a balící fólie z plastu, papírové a plastové sáčky a tašky, kancelářské potřeby (s výjimkou nábytku), všechny uvedené výrobky s výjimkou výrobků, které se týkají nebo souvisí s náborem zaměstnanců a oblastí lidských zdrojů (HR); (35) zprostředkovatelská činnost v oblasti obchodu s výše uvedenými výrobky ve třídách 9 a 16, pomoc při řízení obchodní činnosti, zprostředkování obchodních kontaktů, reklamní a propagační činnost, poskytování obchodních informačních produktů, a to multimediálních informací pro reklamní a obchodní účely, distribuce zboží a tiskovin k reklamním účelům, obchodní zastoupení tuzemských a zahraničních firem, obchodní a podnikatelský informační servis, obchodní poradenské a konzultační služby, všechny uvedené výrobky s výjimkou výrobků, které se týkají nebo souvisí s náborem

zaměstnanců a oblastí lidských zdrojů (HR); (38) šíření elektronických informací, zpráv textových, zvukových a zvukově-obrazových, a to elektronických časopisů, knih a děl prostřednictvím počítačové sítě Internet a satelitů, výměna elektronických zpráv a informací, služby zabezpečující audiovizuální komunikaci prostřednictvím informačních a telekomunikačních sítí, a to počítačové sítě Internet a satelitů, šíření audiovizuálních děl, zpráv a informací, anket a soutěží, odborná informační a poradenská činnost v daných oborech třídy 38, všechny uvedené výrobky s výjimkou výrobků, které se týkají nebo souvisí s náborem zaměstnanců a oblastí lidských zdrojů (HR); (41) nakladatelství a vydavatelství periodických a neperiodických publikací, zejména společenských, zábavních, vzdělávacích a odborných časopisů, a to tištěných na papírových nosičích i v elektronické podobě, včetně textových, zvukových a zvukově-obrazových zpráv a informací na elektronických, magnetických a optických nosičích všeho druhu, ediční a publikační činnost, včetně nahrávání zvukových a zvukově-obrazových nosičů a pořadů pro rozhlasové a televizní vysílání, půjčování publikací a nahraných zvukových a zvukově-obrazových nosičů, produkční a agenturní činnost v oblasti zábavy, vzdělávání, kultury a sportu, včetně pořádání zábavních a vzdělávacích soutěží a akcí, hobby-soutěží, zájmových klubů, setkání a přednášek, včetně akcí na podporu zdravého životního stylu a společenského uplatnění a aktivity zájmových skupin, kulturních a/nebo vzdělávacích výstav, informační, konzultační, poradenské a obstaravatelské služby v oboru nakladatelské a vydavatelské činnosti, produkční a agenturní činnost v oblasti zábavy, kultury, vzdělávání, zájmové činnosti a společenských aktivit, všechny uvedené výrobky s výjimkou výrobků, které se týkají nebo souvisí s náborem zaměstnanců a oblastí lidských zdrojů (HR).

(511) 9, 16, 35, 38, 41

(111) 380943

(510) (3) výrobky kosmetické a voňavkářské, bylinné kosmetické přípravky, mýdla, parfumerie, vonné oleje, kosmetické krémy, mléka, gely, emulze a vody, deodoranty pro osobní potřebu, toaletní přípravky, ústní vody, pasty, prášky a vodičky pro čištění a ošetřování zubů a dutiny ústní, vše pro neléčebné účely, šampóny tělové, toaletní prostředky pro mytí a ošetřování rukou, kosmetické prostředky pro ošetřování pokožky, krémy na opalování a po opalování, neléčivé masážní krémy a emulze, kosmetické regenerační krémy a vody, vše výše uvedené s výjimkou výrobků pro vlasovou péči; (5) medicínální mýdla, výrobky farmaceutické a parafarmaceutické, vitaminy, minerály a stopové prvky, dietní a nutriční přípravky pro léčebné účely, léčiva, medicínální sirupy, výtahy z léčivých bylin a kombinované přípravky vitamínů, minerálů, stopových prvků a bylinných výtahků, potravinové doplňky obohacené vitamíny, minerály nebo stopovými prvky pro léčebné účely, vitamínové přípravky, multivitaminové preparáty, multiminerálové preparáty, bylinné čaje pro léčebné účely, léčivé byliny, cukrovinky, pastilky, tabletky, tobolky, kapsle nebo žvýkačky s léčivými přísadami, dietetické látky upravené pro lékařské účely, minerální vody a dietetické nápoje upravené pro lékařské účely, dietní potraviny upravené pro lékařské účely, doplňky výživové pro lékařské účely, bylinné přípravky nebo potraviny pro lékařské účely, balzámy, krémy a masti pro lékařské účely, chemické přípravky pro lékařské a farmaceutické účely, léčivé oleje, oleje pro lékařské účely, tuky pro lékařské účely, léčivé soli, tinktury pro lékařské účely, vitamínová a minerální výživa ve formě koncentrátů, proteinové koncentráty jako výživné přídavky k potravinám pro léčebné účely, potravinové doplňky s léčebnými účinky, výživné nebo dietetické přípravky pro lékařské účely pro denní doplnění stravy jako instantní strava nebo samostatná směs, diabetické a dietetické nápoje neléčebné; (29) vejce čerstvá, vejce sušená, konzervovaná, mražená, sušená a sterilovaná výrobky ze zeleniny, ovoce, lesních a zahradních plodů a hub, masové, masozeleninové, drůbeží, rybí a zvěřinové konzervy, masové výtahy a masové a rybí speciality, paštiky, maso, ryby, drůbež a zvěřina sušené, mražené, nasolené a uzené, želé, džemy, kompoty, ovocné dřeně, brambory a výrobky z brambor mražené, konzervované, sušené nebo vařené, jídlo na bázi sušené bramborové kaše, bramborové lupinky, mléko a mlékařenské výrobky, zejména maslo, včetně pomazánkového, mléčné kysané výrobky včetně jogurtů, mléčné krémy, sýry, tvaroh, smetana, náhražky mléka a smetany na rostlinné bázi, včetně sušených a konzervovaných, oleje, jedlé tuky a margaríny, kombinované tuky rostlinného a živočišného původu, polévky, polévkové směsi, vývary, bujóny, instantní polévky, polévky v sáčku, přísady a zavařky do polévek, polotovary na bázi mléka, vajec a jejich náhražek, nápoje s obsahem produktů rostlinného původu zařazené v této třídě, včetně nápojů sušených, kondenzovaných, konzervovaných a práškových na bázi mléka a jeho náhražek, přípravky pro výrobu těchto nápojů, extrakty z chaluh jako výživa, polotovary a hotová jídla vyráběná z potravin uvedených v této

třídě; (30) chléb, pečivo, pekárenské, cukrářské a cukrovinkářské výrobky, zejména oplatky, sušenky, keksy, suchary, jemné pečivo, koláče, koláčky, dorty, lízátka, cukrová vata, bonbóny, žvýkačky, želé, želatinové bonbóny, perníky, medovníky, pralinky, pudinky, palačinky, obilné vločky a jiné obilné výrobky a přípravky určené k lidské výživě, müsli, popcorn, cereálie, zmrzlina, šerbet (zmrzlina), led pro osvěžení, káva a kávové náhražky, čaje, čajové extrakty, ledový čaj, kakao, čokoláda, čokoládové nápoje, cukr, mouka, rýže, med, propolis pro potravinářské účely, sirup melasový, droždí pro kynutí, prášek do pečiva, sůl, hořčice, kečup, ocet, omáčky, koření a ochucovací potravinářské přípravky, konzervované, mražené, sušené a sterilované výrobky z bylin a jejich směsi, přírodní sladidla, šťávy na vaření (s výjimkou dresinků), přípravky, zejména instantní směsi pro přípravu nápojů na bázi kávy, čaje, čokolády, výrobky z mouky, těstářenské suroviny, těsta a těstoviny, včetně instantních, jídla na bázi těstovin, listové těsto, knedlíky, nudle, špagety, uvedené výrobky i jako dietní potraviny (nikoli jako doplňky stravy a ne pro léčebné účely), sendviče, polotovary a hotová jídla vyráběná z potravin uvedených v této třídě, mražené krémy na bázi mléka; (35) zprostředkovatelská činnost v oblasti obchodu s výrobky uvedenými výše ve třídách 3, 5, 29, 30, export a import výrobků uvedených výše ve třídách 3, 5, 29, 30, vše výše uvedené s výjimkou služeb souvisejících s výrobky pro vlasovou péči.

(511) 3, 5, 29, 30, 35

(111) 380944

(510) (3) výrobky kosmetické a voňavkářské, bylinné kosmetické přípravky, mýdla, parfumerie, vonné oleje, kosmetické krémy, mléka, gely, emulze a vody, deodoranty pro osobní potřebu, toaletní přípravky, ústní vody, pasty, prášky a vodičky pro čištění a ošetřování zubů a dutiny ústní, vše pro neléčebné účely, šampóny tělové, toaletní prostředky pro mytí a ošetřování rukou, kosmetické prostředky pro ošetřování pokožky, krémy na opalování a po opalování, neléčivé masážní krémy a emulze, kosmetické regenerační krémy a vody, vše výše uvedené s výjimkou výrobků pro vlasovou péči; (5) medicínální mýdla, výrobky farmaceutické a parafarmaceutické, vitamíny, minerály a stopové prvky, dietní a nutriční přípravky pro léčebné účely, léčiva, medicínální sirupy, výtažky z léčivých bylin a kombinované přípravky vitamínů, minerálů, stopových prvků a bylinných výtažků, potravinové doplňky obohacené vitamíny, minerály nebo stopovými prvky pro léčebné účely, vitamínové přípravky, multivitaminové preparáty, multiminerálové preparáty, bylinné čaje pro léčebné účely, léčivé byliny, cukrovinky, pastilky, tabletky, tobolky, kapsle nebo žvýkačky s léčivými přísadami, dietetické látky upravené pro lékařské účely, minerální vody a dietetické nápoje upravené pro lékařské účely, dietní potraviny upravené pro lékařské účely, doplňky výživové pro lékařské účely, bílkovinné přípravky nebo potrava pro lékařské účely, balzámy, krémy a masti pro lékařské účely, chemické přípravky pro lékařské a farmaceutické účely, léčivé oleje, oleje pro lékařské účely, tuky pro lékařské účely, léčivé soli,

tinkтуры pro lékařské účely, vitamínová a minerální výživa ve formě koncentrátů, proteinové koncentráty jako výživné přísady k potravinám pro léčebné účely, potravinové doplňky s léčebnými účinky, výživné nebo dietetické přípravky pro lékařské účely pro denní doplnění stravy jako instantní strava nebo samostatná směs, diabetické a dietetické nápoje neléčebné; (29) vejce čerstvá, vejce sušená, konzervované, mražené, sušené a sterilované výrobky ze zeleniny, ovoce, lesních a zahradních plodů a hub, masové, masozeleninové, drůbeží, rybí a zvěřinové konzervy, masové výtažky a masové a rybí speciality, paštiky, maso, ryby, drůbež a zvěřina sušené, mražené, nasolené a uzené, želé, džemy, kompoty, ovocné dřeně, brambory a výrobky z brambor mražené, konzervované, sušené nebo vařené, jídlo na bázi sušené bramborové kaše, bramborové lupínky, mléko a mlékářenské výrobky, zejména maslo, včetně pomazánkového, mléčné kysané výrobky včetně jogurtů, mléčné krémy, sýry, tvaroh, smetana, náhražky mléka a smetany na rostlinné bázi, včetně sušených a konzervovaných, oleje, jedlé tuky a margaríny, kombinované tuky rostlinného a živočišného původu, polévky, polévkové směsi, vývary, bujonty na bázi mléka, polévky v sáčku, přísady a zavařky do polévek, polotovary na bázi mléka, vajec a jejich náhražek, nápoje s obsahem produktů rostlinného původu zařazené v této třídě, včetně nápojů sušených, kondenzovaných, konzervovaných a práškových na bázi mléka a jeho náhražek, přípravky pro výrobu těchto nápojů, extrakty z chaluž jako výživa, polotovary a hotová jídla vyráběná z potravin uvedených v této třídě; (30) chléb, pečivo, pekárenské, cukrářské a cukrovinkářské výrobky, zejména oplatky, sušenky, keksy, suchary, jemné pečivo, koláče, koláčky, dorty, lízátka, cukrová vata, bonbóny, žvýkačky, želé, želatinové bonbóny, perníky, medovníky, pralinky, pudinky, palačinky, obilné vločky a jiné obilné výrobky a přípravky určené k lidské výživě, müsli, popcorn, cereálie, zmrzlina, šerbet (zmrzlina), led pro osvěžení, káva a kávové náhražky, čaje, čajové extrakty, ledový čaj, kakao, čokoláda, čokoládové nápoje, cukr, mouka, rýže, med, propolis pro potravinářské účely, sirup melasový, droždí pro kynutí, prášek do pečiva, sůl, hořčice, kečup, ocet, omáčky, koření a ochucovací potravinářské přípravky, konzervované, mražené, sušené a sterilované výrobky z bylin a jejich směsi, přírodní sladidla, šťávy na vaření (s výjimkou dresinků), přípravky, zejména instantní směsi pro přípravu nápojů na bázi kávy, čaje, čokolády, výrobky z mouky, těstářenské suroviny, těsta a těstoviny, včetně instantních, jídla na bázi těstovin, listové těsto, knedlíky, nudle, špagety, uvedené výrobky i jako dietní potraviny (nikoli jako doplňky stravy a ne pro léčebné účely), sendviče, polotovary a hotová jídla vyráběná z potravin uvedených v této třídě, mražené krémy na bázi mléka; (35) zprostředkovatelská činnost v oblasti obchodu s výrobky uvedenými výše ve třídách 3, 5, 29, 30, export a import výrobků uvedených výše ve třídách 3, 5, 29, 30, vše výše uvedené s výjimkou služeb souvisejících s výrobky pro vlasovou péči.

(511) 3, 5, 29, 30, 35

Změny vlastníků ochranných známek

Kapitola obsahuje údaje o ochranných známkách, které byly převedeny nebo přešly ve smyslu ustanovení § 15 odst. 1, 2 a § 16 zákona č. 441/2003 Sb. na jiného vlastníka v rozsahu všech zapsaných výrobků nebo služeb.

Číslo zápisu (111)	Dřívější vlastník (770)	Nynější vlastník (730)	S účinností od (580)
100162	Takeda GmbH, Byk-Gulden-Str. 2, 78467 Konstanz, DE	Cheplapharm Arzneimittel GmbH, Ziegelhof 24, 17489 Greifswald, DE	25.01.2022
158627	Performance Materials NA, Inc., 2211 H. H. Dow Way, Midland 48674, MI, US	The Dow Chemical Company, 2211 H. H. Dow Way, Midland 48674, MI, US	25.01.2022
160922	Lovens kemiske Fabriks Handelsaktieselskab, Ballerup, DK	LEO Pharma A/S, Industriparken 55, DK-2750 Ballerup, DK	25.01.2022
167964	Coatings Foreign IP Co. LLC c/o The Corporation Trust Company, Corporation Trust Center, 1209 Orange Street, Wilmington, DE, US	Axalta Coating Systems GmbH, Uferstr. 90, 4057 Basel, CH	25.01.2022
177015	Ing. Ladislav Molnár, Bylanská 30/339, Praha 10, 10000, CZ	Molnár Ladislav, ml., Bylanská 339/30, Praha 10, Strašnice, 10000, CZ	25.01.2022
177203	AstraZeneca AB, Sodertälje, SE	Dentsply IH AB, Aminogatan 1, 431 21 Mölndal, SE	25.01.2022
188556	AstraZeneca AB, Västra Mälarehamnen 9, Södertälje, 15185, SE	Dentsply IH AB, Aminogatan 1, 431 21 Mölndal, SE	25.01.2022
200885	Slezák Petr Ing., Chudenická 1059/30, Praha 10, Hostivař, 10200, CZ	Petrolhead Media s.r.o., U Viktorky 226/8, Praha 10, Dubeč, 10700, CZ	19.01.2022
216309	Pupp Petr, Kalouskova 14a, Rousínov u Vyškova, 68301, CZ	FRBT production s.r.o., Slavkovská 1229/25, Rousínov, Rousínovec, 68301, CZ	25.01.2022
230419	Coatings Foreign IP Co. LLC c/o The Corporation Trust Company, Corporation Trust Center, 1209 Orange Street, Wilmington, US	Axalta Coating Systems GmbH, Uferstr. 90, 4057 Basel, CH	25.01.2022
232063	Coatings Foreign IP Co. LLC c/o The Corporation Trust Company, Corporation Trust Center, 1209 Orange Street, Wilmington, US	Axalta Coating Systems GmbH, Uferstr. 90, 4057 Basel, CH	25.01.2022
232064	Coatings Foreign IP Co. LLC c/o The Corporation Trust Company, Corporation Trust Center, 1209 Orange Street, Wilmington, US	Axalta Coating Systems GmbH, Uferstr. 90, 4057 Basel, CH	25.01.2022
232065	Coatings Foreign IP Co. LLC c/o The Corporation Trust Company, Corporation Trust Center, 1209 Orange Street, Wilmington, US	Axalta Coating Systems GmbH, Uferstr. 90, 4057 Basel, CH	25.01.2022
232066	Coatings Foreign IP Co. LLC c/o The Corporation Trust Company, Corporation Trust Center, 1209 Orange Street, Wilmington, US	Axalta Coating Systems GmbH, Uferstr. 90, 4057 Basel, CH	25.01.2022
232101	Performance Materials NA, Inc., 2211 H. H. Dow Way, Midland 48674, MI, US	The Dow Chemical Company, 2211 H. H. Dow Way, Midland 48674, MI, US	25.01.2022
248835	SPORT KONCEPT, spol. s r.o., Přezletická 268/20, Praha 9, 19000, CZ	LEVELSPORTKONCEPT s.r.o., K Bílému vrchu 2978/5, Praha 9, Horní Počernice, 19300, CZ	25.01.2022
259304	Coatings Foreign IP Co. LLC c/o The Corporation Trust Company, Corporation Trust Center, 1209 Orange Street, Wilmington, US	Axalta Coating Systems GmbH, Uferstr. 90, 4057 Basel, CH	25.01.2022
278604	Coface Czech Credit Management Services, spol. s r.o., náměstí I. P. Pavlova 1789/5, Praha 2, 12000, CZ	Coface Czech Services spol. s r.o., náměstí I. P. Pavlova 1789/5, Praha 2, Nové Město, 12000, CZ	25.01.2022
326435	Kitl s.r.o., Pasiřská 3299/60, Jablonec nad Nisou, 46601, CZ	Frýdlantská vodárenská společnost, a.s., Zahradní 768, Frýdlant, 46401, CZ	25.01.2022
337149	PORSENNA o.p.s., Bystrická 522/2, Praha 4, 14000, CZ	PORSENNA ICT s.r.o., Michelská 18/12a, Praha 4, Michle, 14000, CZ	25.01.2022
360346	IPSEN PHARMA GmbH, Einsteinstrasse 174, D-81677 München, DE	Ipsen Consumer Healthcare, 65, quai Georges Gorse, 92100 Boulogne-Billancourt, FR	25.01.2022
361097	IPSEN PHARMA GmbH, Einsteinstrasse 174, D-81677 München, DE	Ipsen Consumer Healthcare, 65, quai Georges Gorse, 92100 Boulogne-Billancourt, FR	25.01.2022
362168	Coface Czech Credit Management Services, spol. s r.o., náměstí I. P. Pavlova 1789/5, Praha 2, 12000, CZ	Coface Czech Services spol. s r.o., náměstí I. P. Pavlova 1789/5, Praha 2, Nové Město, 12000, CZ	25.01.2022
365156	IPSEN PHARMA GmbH, Einsteinstrasse 174, D-81677 München, DE	Ipsen Consumer Healthcare, 65, quai Georges Gorse, 92100 Boulogne-Billancourt, FR	25.01.2022
376314	VEGAN-PARK s.r.o., Za Šmatlíkem 690, Praha 4, Šeberov, 14900, CZ	Nguyen Truong Giang, Za Šmatlíkem 690, Praha 4, Šeberov, 14900, CZ	25.01.2022
386993	Investiční Delta, a.s., Na Florenci 2116/15, Praha 1, Nové Město, 11000, CZ	Next development s.r.o., Na Florenci 2116/15, Praha 1, Nové Město, 11000, CZ	25.01.2022

Číslo zápisu (111)	Dřívější vlastník (770)	Nynější vlastník (730)	S účinností od (580)
386994	Investiční Delta, a.s., Na Florenci 2116/15, Praha 1, Nové Město, 11000, CZ	Next development s.r.o., Na Florenci 2116/15, Praha 1, Nové Město, 11000, CZ	25.01.2022
386995	Investiční Delta, a.s., Na Florenci 2116/15, Praha 1, Nové Město, 11000, CZ	Next development s.r.o., Na Florenci 2116/15, Praha 1, Nové Město, 11000, CZ	25.01.2022
386996	Investiční Delta, a.s., Na Florenci 2116/15, Praha 1, Nové Město, 11000, CZ	Nová Waltrovka Office s.r.o., Na Florenci 2116/15, Praha 1, Nové Město, 11000, CZ	25.01.2022
386997	Investiční Delta, a.s., Na Florenci 2116/15, Praha 1, Nové Město, 11000, CZ	Nová Waltrovka Office s.r.o., Na Florenci 2116/15, Praha 1, Nové Město, 11000, CZ	25.01.2022
386998	Investiční Delta, a.s., Na Florenci 2116/15, Praha 1, Nové Město, 11000, CZ	Nová Waltrovka Office s.r.o., Na Florenci 2116/15, Praha 1, Nové Město, 11000, CZ	25.01.2022

Změny v údajích o vlastnících ochranných známek

Kapitola obsahuje ochranné známky, u kterých byla v rejstříku ochranných známek vyznačena změna v údajích o vlastnících ve smyslu ustanovení § 27 odst. 2 a 7 zákona č. 441/2003 Sb.

Číslo zápisu (111)	Vlastník (730)	S účinností od (580)
174349	International Data Group, Inc., 140 Kendrick Street, Building B, Needham, 02494, MA, US	19.01.2022
174350	International Data Group, Inc., 140 Kendrick Street, Building B, Needham, 02494, MA, US	19.01.2022
174351	International Data Group, Inc., 140 Kendrick Street, Building B, Needham, 02494, MA, US	19.01.2022
174608	Toman Miloslav JUDr., Štěpánská 535/6, Praha 2, Nové Město, 12000, CZ	24.01.2022
174913	Huffy Corporation, 8877 Gander Creek Drive, Miamisburg, 45342, OH, US	21.01.2022
176396	Veletrhy Brno, a.s., Výstaviště 405/1, Brno, Pisárky, 60300, CZ	21.01.2022
176943	Veletrhy Brno, a.s., Výstaviště 405/1, Brno, Pisárky, 60300, CZ	21.01.2022
177639	Druchema, družstvo pro chemickou výrobu a služby, Služeb 753/3, Praha 10, Strašnice, 10000, CZ	20.01.2022
178183	Veletrhy Brno, a.s., Výstaviště 405/1, Brno, Pisárky, 60300, CZ	21.01.2022
178919	Veletrhy Brno, a.s., Výstaviště 405/1, Brno, Pisárky, 60300, CZ	21.01.2022
179542	ORAX, s.r.o., Čejkovická 4113/4, Brno, Židenice, 62800, CZ	25.01.2022
186126	House of Prince A/S, Vester Farimagsgade 19, DK-1606 Copenhagen V, DK	19.01.2022
186749	WARMNIS spol. s r.o., Ovocná 157/2, Liberec, Liberec VI-Rochlice, 46006, CZ	25.01.2022
190473	Kupčíková Iveta Bc., Sokolská 336, Milín, 26231, CZ	21.01.2022
190931	GEKON, spol. s r.o., Politických vězňů 2147/36, Plzeň, Jižní Předměstí, 30100, CZ	19.01.2022
193326	Machačka Ivo Ing., CSc., Bartoňova 675, Pardubice, Studánka, 53012, CZ	25.01.2022
194219	Kupčíková Iveta Bc., Sokolská 336, Milín, 26231, CZ	21.01.2022
198206	Čermák Jan, K. Mündla 636, Řevnice, 25230, CZ	20.01.2022
205138	Kovářiková Tatiana, Leknínová 2059, Černošice, 25228, CZ	19.01.2022
233339	CHIPITA GLOBAL Societe Anonyme (CHIPITA GLOBAL SA), 12th km National Road Athens-Lamia, 14452 Metamorfosis, Attica, GR	20.01.2022
233340	CHIPITA GLOBAL Societe Anonyme (CHIPITA GLOBAL SA), 12th km National Road Athens-Lamia, 14452 Metamorfosis, Attica, GR	20.01.2022
233341	CHIPITA GLOBAL Societe Anonyme (CHIPITA GLOBAL SA), 12th km National Road Athens-Lamia, 14452 Metamorfosis, Attica, GR	20.01.2022
248784	Biomedica, spol. s r.o., Pekařská 601/8, Praha 5, Jinonice, 15500, CZ	19.01.2022
249429	Veletrhy Brno, a.s., Výstaviště 405/1, Brno, Pisárky, 60300, CZ	21.01.2022
249430	Veletrhy Brno, a.s., Výstaviště 405/1, Brno, Pisárky, 60300, CZ	21.01.2022
249556	KONEKO, spol. s r.o., Výstavní 2224/8, Ostrava, Mariánské Hory, 70900, CZ	19.01.2022
249747	PEMIC BOOKS a.s., Smetanovo náměstí 222/8, Ostrava, Moravská Ostrava, 70200, CZ	25.01.2022
250234	Veletrhy Brno, a.s., Výstaviště 405/1, Brno, Pisárky, 60300, CZ	21.01.2022
250415	Avon Products, Inc., 1 Avon Place, Suffern, New York 10901, NY, US	19.01.2022
250836	Veletrhy Brno, a.s., Výstaviště 405/1, Brno, Pisárky, 60300, CZ	21.01.2022
250837	Veletrhy Brno, a.s., Výstaviště 405/1, Brno, Pisárky, 60300, CZ	21.01.2022
251028	Veletrhy Brno, a.s., Výstaviště 405/1, Brno, Pisárky, 60300, CZ	21.01.2022
251515	ELEKTROSVIT Svatobořice, a.s., Nádražní 1290/44, Svatobořice-Mistřín, Svatobořice, 69604, CZ	24.01.2022
251610	Druchema, družstvo pro chemickou výrobu a služby, Služeb 753/3, Praha 10, Strašnice, 10000, CZ	20.01.2022
251897	Sdružení automobilových dopravců ČESMAD BOHEMIA, z.s., Nad sokolovnou 117/1, Praha 4, Podolí, 14700, CZ	25.01.2022
253104	TIÚ-PLAST a.s., Práce 657, Neratovice, 27711, CZ	21.01.2022
253105	TIÚ-PLAST a.s., Práce 657, Neratovice, 27711, CZ	21.01.2022
253123	Elpis s.r.o., Krystalová 470/7, Praha 9, Čakovice, 19600, CZ	24.01.2022
253124	Elpis s.r.o., Krystalová 470/7, Praha 9, Čakovice, 19600, CZ	24.01.2022
253556	PROCESPARTNER a.s., Jana Masaryka 252/6, Praha 2, Vinohrady, 12000, CZ	19.01.2022
253613	Čermák František JUDr., Hlavní 97, Senohraby, 25166, CZ	21.01.2022
254227	Veletrhy Brno, a.s., Výstaviště 405/1, Brno, Pisárky, 60300, CZ	21.01.2022
254719	American-Cigarette Company (Overseas) Limited, Route de France 17, 2926 Boncourt, CH	19.01.2022
256091	CHIPITA GLOBAL Societe Anonyme (CHIPITA GLOBAL SA), 12th km National Road Athens-Lamia, 14452 Metamorfosis, Attica, GR	20.01.2022
256422	Cryovac, Inc., 2415 Cascade Pointe Boulevard, Charlotte, 28208, NC, US	20.01.2022

Číslo zápisu (111)	Vlastník (730)	S účinností od (580)
256606	Statistrade, s.r.o., Ovocný trh 569/19, Praha 1, Staré Město, 11000, CZ	21.01.2022
256832	CHIPITA GLOBAL Societe Anonyme (CHIPITA GLOBAL SA), 12th km National Road Athens-Lamia, 14452 Metamorfossis, Attica, GR	20.01.2022
257149	Veletrhy Brno, a.s., Výstaviště 405/1, Brno, Pisárky, 60300, CZ	21.01.2022
257151	Elpis s.r.o., Krystalová 470/7, Praha 9, Čakovice, 19600, CZ	24.01.2022
271908	International Diet a.s., Pokojná 363/12, Praha 6, Dejvice, 16000, CZ	21.01.2022
290616	International Diet a.s., Pokojná 363/12, Praha 6, Dejvice, 16000, CZ	21.01.2022
300177	Toman Miloslav JUDr., Štěpánská 535/6, Praha 2, Nové Město, 12000, CZ	24.01.2022
303802	Webnode AG, Limmatquai 112, 8001 Zürich, CH	21.01.2022
303803	Webnode AG, Limmatquai 112, 8001 Zürich, CH	21.01.2022
313368	MyPlan Insurance s.r.o., Golčova 485, Praha 4, Kunratice, 14800, CZ	21.01.2022
318453	Kupčíková Iveta Bc., Sokolská 336, Milín, 26231, CZ	21.01.2022
325425	PK ham spol. s r.o., E. Vencovského 1135, Polička, Horní Předměstí, 57201, CZ	19.01.2022
325795	OREA HOTELS s.r.o., Na Pankráci 1062/58, Praha 4, Nusle, 14000, CZ	21.01.2022
325955	PRAŽSKÝ FOTBALOVÝ SVAZ, Široká 56/10, Praha 1, Josefov, 11000, CZ	25.01.2022
326477	Čmelák - Společnost přátel přírody z.s., Švermova 32/35, Liberec, Liberec X-Františkov, 46010, CZ	19.01.2022
326478	Čmelák - Společnost přátel přírody z.s., Švermova 32/35, Liberec, Liberec X-Františkov, 46010, CZ	19.01.2022
326852	PRAŽSKÝ FOTBALOVÝ SVAZ, Široká 56/10, Praha 1, Josefov, 11000, CZ	25.01.2022
327053	GEMINI oční klinika a.s., U Křížku 572, Průhonice, 25243, CZ	24.01.2022
327056	Kompresory PEMA, s.r.o., Výpadová 1036/24, Praha 5, Radotín, 15300, CZ	19.01.2022
327946	Veletrhy Brno, a.s., Výstaviště 405/1, Brno, Pisárky, 60300, CZ	21.01.2022
327947	Veletrhy Brno, a.s., Výstaviště 405/1, Brno, Pisárky, 60300, CZ	21.01.2022
328389	Veletrhy Brno, a.s., Výstaviště 405/1, Brno, Pisárky, 60300, CZ	21.01.2022
328415	EKO-PF s.r.o., 60, Hlincová Hora, 37371, CZ	25.01.2022
328800	Letiště Praha, a. s., K letišti 1019/6, Praha 6, Ruzyně, 16100, CZ	21.01.2022
329945	Veletrhy Brno, a.s., Výstaviště 405/1, Brno, Pisárky, 60300, CZ	21.01.2022
330133	Hankeová Sylva Mgr., č. p. 288, Pržno, 73911, CZ	25.01.2022
330443	Bastard.cz s.r.o., Podbabská 870/2, Praha 6, Bubeneč, 16000, CZ	21.01.2022
331088	ENERGOREAL, s.r.o., Klapkova 731/34, Praha 8, Kobylisy, 18200, CZ	19.01.2022
331089	ENERGOREAL, s.r.o., Klapkova 731/34, Praha 8, Kobylisy, 18200, CZ	19.01.2022
336768	CHIPITA GLOBAL Societe Anonyme (CHIPITA GLOBAL SA), 12th km National Road Athens-Lamia, 14452 Metamorfossis, Attica, GR	20.01.2022
336769	CHIPITA GLOBAL Societe Anonyme (CHIPITA GLOBAL SA), 12th km National Road Athens-Lamia, 14452 Metamorfossis, Attica, GR	20.01.2022
338471	International Diet a.s., Pokojná 363/12, Praha 6, Dejvice, 16000, CZ	21.01.2022
338894	International Diet a.s., Pokojná 363/12, Praha 6, Dejvice, 16000, CZ	21.01.2022
340797	Veletrhy Brno, a.s., Výstaviště 405/1, Brno, Pisárky, 60300, CZ	21.01.2022
342836	Tichá Marcela Mgr., Svatopluka Čecha 2730/101a, Brno, Královo Pole, 61200, CZ	25.01.2022
342837	Tichá Marcela Mgr., Svatopluka Čecha 2730/101a, Brno, Královo Pole, 61200, CZ	25.01.2022
347454	Tichá Marcela Mgr., Svatopluka Čecha 2730/101a, Brno, Královo Pole, 61200, CZ	25.01.2022
347455	Tichá Marcela Mgr., Svatopluka Čecha 2730/101a, Brno, Královo Pole, 61200, CZ	25.01.2022
358085	Kovářiková Tatiana, Leknínová 2059, Černošice, 25228, CZ	19.01.2022
361097	IPSEN PHARMA GmbH, Einsteinstrasse 174, D-81677 München, DE	25.01.2022
365156	IPSEN PHARMA GmbH, Einsteinstrasse 174, D-81677 München, DE	25.01.2022
371489	VHS stavby a.s., Banskobystrická 114/26, Liberec, Liberec VIII-Dolní Hanychov, 46008, CZ	20.01.2022
382090	Národní střelecké centrum, z.s., Thunovská 183/18, Praha 1, Malá Strana, 11800, CZ	21.01.2022
382091	Národní střelecké centrum, z.s., Thunovská 183/18, Praha 1, Malá Strana, 11800, CZ	21.01.2022
388941	Vltavia s.r.o., Bínova 529/2, Praha 8, Střížkov, 18200, CZ	21.01.2022

Ostatní rozhodné údaje a úřední opravy

Kapitola zahrnuje zejména přetřídění seznamu výrobků a služeb v návaznosti na mezinárodní zápis, opravu chyb ve formulaci, přepisů a zjevných nesprávností za účelem uvedení do souladu se skutečností. V této kapitole jsou zveřejňovány jen takové údaje, které nemohou být zveřejněny spolu se zveřejněním přihlášky nebo se zápisem ochranné známky. Dále kapitola obsahuje důležitá úřední sdělení.

(111) **385471**
(210) O-568362

Úřední oprava v návaznosti na mezinárodní zápis:

Výraz „poskytování programových nabídek“ ve třídě 38 upřesněn jako „poskytování telekomunikačních kanálů“.

Výraz „online informační služby“ ve třídě 38 upřesněn jako „online informační služby vztahující se k telekomunikacím“.

Výraz „zprostředkování v oblasti kultury, výchovy, zábavy a sportu“ ve třídě 41 upřesněn jako „pořádání a vedení akcí v oblasti kultury, výchovy, zábavy a sportu“.
